

Číselné INID kódy pro označování bibliografických dat technických řešení

INID Codes for the identification of bibliographic data of technical solutions

(Standard WIPO ST. 9 a ST. 80)

(11)	číslo patentu/zápisu/osvědčení	(11)	Number of the patent/registration/certification
(15)	datum zápisu průmyslového vzoru	(15)	Industrial design registration date
(21)	číslo přihlášky/žádosti	(21)	Application number
(22)	datum podání přihlášky/žádosti	(22)	Date of application filling
(23)	údaje o výstavní prioritě	(23)	Exhibition priority data
(28)	počet průmyslových vzorů	(28)	Number of industrial designs included in the application
(31)	číslo prioritní přihlášky	(31)	Number of priority application
(32)	datum podání prioritní přihlášky	(32)	Filing date of priority application
(33)	země priority	(33)	Priority country
(40)	datum zveřejnění přihlášky vynálezu	(40)	Date of publication of patent application
(45)	datum zveřejnění zapsaného průmyslového vzoru	(45)	Publication date of the registered industrial design
(47)	datum zveřejnění udělení patentu a zápisu užitého vzoru, datum zápisu užitého vzoru, datum oznámení udělení evropského patentu v Evropském patentovém věstníku	(47)	Publication date of patent granting and publication date of utility model registration, registration date of utility model, publication date of European patent granting in the European patent bulletin
(51)	mezinárodní patentové třídění/Locarnské třídění průmyslových vzorů	(51)	International Patent Classification/ Locarno Classification for Industrial Designs
(54)	Název	(54)	Title
(55)	vyobrazení průmyslového vzoru	(55)	Reproduction of the industrial design
(57)	Anotace	(57)	Abstract
(68)	číslo základního patentu	(68)	Number of the basic patent
(71)	označení přihlašovatele/žadatele	(71)	Applicant
(72)	označení původce	(72)	Inventor
(73)	označení majitele/vlastníka	(73)	Owner
(74)	označení zástupce	(74)	Attorney's name and address
(86)	číslo mezinárodní přihlášky	(86)	International application number
(87)	číslo mezinárodního zveřejnění	(87)	International publication number
(92)	datum a číslo první registrace přípravku pro Českou republiku	(92)	Date and number(s) of the first authorization to market the product in the CZ
(93)	datum, číslo a země první registrace přípravku v rámci Společenství	(93)	Date, number(s) and country of the first authorization to market the product in the EEC
(94)	doba platnosti osvědčení	(94)	Term of certification validity
(95)	označení a typ přípravku	(95)	Name of the product and product type
(96)	datum podání a číslo evropské patentové přihlášky	(96)	European patent application filling date and number
(97)	datum zveřejnění a číslo zveřejnění evropské patentové přihlášky v Evropském patentovém věstníku	(97)	European patent application publication date and publication number in the European patent bulletin

Číselné INID kódy pro označování bibliografických dat ochranných známek

INID codes and minimum required for the identification of bibliographic data relating to marks

(Standard WIPO ST.60)

(111)	Číslo zápisu ochranné známky (registrace)	(111)	Number of registration
(151)	Datum zápisu ochranné známky	(151)	Date of the registration
(210)	Číslo přihlášky ochranné známky (spisu)	(210)	Number of the application
(220)	Datum podání přihlášky	(220)	Date of filing of the application
(320)	Datum vzniku práva přednosti	(320)	Date of the first application
(442)	Datum zveřejnění přihlášky po průzkumu	(442)	Date of the publication of the examined application
(450)	Datum zveřejnění zápisu ochranné známky ve Věstníku	(450)	Date of publication of the registration
(510)	Seznam výrobků a služeb	(510)	List of goods and/or services
(511)	Číslo třídy výrobků a služeb	(511)	Number of the class of goods and/or services
(526)	Omezení rozsahu ochrany o prvek	(526)	Disclaimer
(540)	Znění nebo vyobrazení ochranné známky	(540)	Reproduction of the mark
(551)	Kolektivní ochranná známka	(551)	Collective mark
(554)	Prostorová ochranná známka	(554)	Three-dimensional mark
(558)	Ochranná známka tvořená pouze barvou nebo kombinací barev	(558)	Mark consisting exclusively of one or several colours
(583)	Datum právní moci rozhodnutí/výsledek rozhodnutí	(583)	Date of the legal force of the decision/ result of the decision
(591)	Údaje o barevnosti ochranné známky	(591)	Information concerning colour
(730)	Přihlašovatel/vlastník ochranné známky	(730)	The applicant or the holder of the mark
(740)	Zástupce	(740)	Name and address of the representative
(811)	Mezinárodní číslo zápisu ochranné známky	(811)	Number of the international registration
(890)	Kód státu ochrany mezinárodní ochranné známky	(890)	INID code of the state of the international mark

Kódy pro kódování záhlaví oznámení publikovaných ve Věstníku

(Standard WIPO ST. 17)

BB9A	zveřejněné přihlášky vynálezů	MK1K	zánik užitého vzoru uplynutím doby platnosti
FG1K	zapsané užité vzory	MK4A	zánik patentů uplynutím doby platnosti
FG4A	udělené patenty	MK4F	zánik autorských osvědčení uplynutím doby platnosti
FG4Q	zapsané průmyslové vzory	MK4Q	zánik průmyslového vzoru uplynutím doby ochrany
LD3K	částečný výmaz užitého vzoru	MM4A	zánik patentů pro nezaplacení ročních poplatků
LD4Q	částečný výmaz průmyslového vzoru	MM4F	zánik autorských osvědčení pro nezaplacení ročních poplatků
MA4A	zánik patentu vzdáním se	ND1K	prodloužení platnosti užitého vzoru
MA4F	zánik autorských osvědčení vzdáním se	ND4Q	obnova doby ochrany průmyslového vzoru
MC3K	výmaz užitého vzoru	PA4A	změna autorského osvědčení na patent
MC4A	zrušení patentu	PC9A	změna dispozičního práva k vynálezu
MC4F	zrušení autorského osvědčení	PD1K	převod práv a ostatní změny majitelů užitého vzoru
MC4Q	výmaz průmyslového vzoru	PD4A	převod práv a ostatní změny majitelů patentů
MH1K	zánik užitého vzoru vzdáním se	PD4Q	převod práv a ostatní změny vlastníků průmyslových vzorů
MH4A	částečné zrušení patentu	QA9A	nabídka licence
MH4F	částečné zrušení autorského osvědčení	SB4A	zapsané patenty do rejstříku po odtajnění
MH4Q	zánik průmyslového vzoru vzdáním se	SB4F	zapsaná autorská osvědčení do rejstříku po odtajnění

Opravy Změny Různé

Opravy u přihlášek vynálezů s žádostí o udělení patentu

HA9A	jmenování vynálezce		
HB9A	oprava jmen	HG9A	oprava chyb v třídění
HC9A	změna jmen	HH9A	oprava nebo změna všeobecně
HD9A	oprava adres	HK9A	tiskové chyby v úředních věstnících
HE9A	změna adres		
HF9A	oprava dat		

Opravy ochranných dokumentů

Patenty	autorská osvědčení	užité vzory	průmyslové vzory	
TA4A	TA4F	TA1K	TA4Q	jmenování vynálezce
TB4A	TB4F	TB1K	TB4Q	oprava jmen
TC4A	TC4F	TC1K	TC4Q	změna jmen
TD4A	TD4F	TD1K	TD4Q	oprava adres
TE4A	TE4F	TE1K	TE4Q	změna adres
TF4A	TF4F	TF1K	TF4Q	oprava dat
TG4A	TG4F	TG1K	TG4Q	oprava chyb v třídění
TH4A	TH4F	TH1K	TH4Q	oprava nebo změna všeobecně
TK9A	TK9F	TK1K	TK4Q	tiskové chyby v úřed. věstnících

Kódy pro označování zemí a mezinárodních organizací použité ve věstníku

BB	Barbados
BE	Belgie
CA	Kanada
CH	Švýcarsko
CN	Čína
CY	Kypr
CZ	Česká republika
DE	Spolková republika Německo
DK	Dánsko
ES	Španělsko
FR	Francie
GB	Velká Británie
HR	Chorvatsko
IE	Irsko
IT	Itálie
JP	Japonsko
LI	Lichtenštejnsko
PL	Polsko
RU	Ruská federace
SK	Slovensko
TW	Tajwan
UA	Ukrajina
US	Spojené státy americké

Kódy pro označování států USA použité ve věstníku

DC	District of Columbia
DE	Delaware
FL	Florida
IL	Illinois
MA	Massachusetts
NJ	New Jersey
NV	Nevada
NY	New York
PA	Pennsylvania
VA	Virginia
WA	Washington

BB9A

Zveřejněné přihlášky vynálezů - přehled podle čísel přihlášek

Dále uvedené přihlášky vynálezů byly zveřejněny dnem, uvedeným ve Věstníku podle zákona č. 527/1990 Sb., o vynálezech a zlepšovacích návrzích, ve znění pozdějších předpisů, a jsou k dispozici v patentové knihovně Úřadu průmyslového vlastnictví, Antonína Čermáka 2a, 160 68, Praha 6.

2012-15	C 03 B 5/18	(2006.01)	2012-544	G 06 Q 30/02	(2012.01)
2012-455	H 02 N 11/00	(2006.01)	2012-545	B 29 C 33/70	(2006.01)
2012-483	B 63 H 20/10	(2006.01)	2012-646	B 22 F 9/00	(2006.01)
2012-538	A 61 K 31/4164	(2006.01)	2012-739	C 08 G 18/32	(2006.01)
2012-541	F 24 H 1/22	(2006.01)	2012-841	D 01 D 5/06	(2006.01)
2012-542	F 24 H 9/02	(2006.01)	2013-350	A 62 D 3/38	(2007.01)
2012-543	F 04 F 3/00	(2006.01)			

Zveřejněné přihlášky vynálezů - řazené podle MPT

- (51) **A61K 31/4164** (2006.01)
A61K 31/4439 (2006.01)
A61K 31/505 (2006.01)
A61P 35/02 (2006.01)
- (21) **2012-538**
- (71) Masarykova univerzita, Brno, CZ
- (72) Bryja Vítězslav Mgr. Ph.D., Brno, CZ
 Kaucá Markéta Mgr., Hradec Králové, CZ
 Plevová Karla Mgr., Hošťálková u Vsetína, CZ
 Pavlová Šárka Mgr., Brno, CZ
 Pospíšilová Šárka Prof. RNDr. Ph.D., Brno, CZ
 Kozubík Alois Prof. RNDr. CSc., Brno, CZ
- (54) **Inhibitory pro léčbu B-buněčné chronické lymfocytární leukémie**
- (22) 08.08.2012
- (57) Řešení přináší nová léčiva pro léčbu B-buněčné chronické lymfocytární leukémie, kterými jsou inhibitory kasein kinázy 1.
- (74) Inventia s.r.o., RNDr. Kateřina Hartvichová, Na Bělidle 3, Praha 5, 15000

- (51) **A62D 3/38** (2007.01)
C01F 17/00 (2006.01)
B01D 53/34 (2006.01)
B82B 1/00 (2006.01)
- (21) **2013-350**
- (71) Univerzita Jana Evangelisty Purkyně v Ústí nad Labem, Ústí nad Labem, CZ
 Ústav anorganické chemie AV ČR, v. v. i., Řež, CZ
- (72) Štengl Václav Mgr. Ph.D., Řež, CZ
 Janoš Pavel Doc. Ing. CSc., Ústí nad Labem, CZ
- (54) **Použití oxidu ceričitého k rozkladu organofosforečných sloučenin**
- (22) 13.05.2013
- (57) Použití oxidu ceričitého o měrném povrchu 10 až 150 m²/g a velikosti primárních krystalitů nejvýše 50 nm s celkovým obsahem nejvýše 45 hm. % příměsí, kterou je alespoň jedna sloučenina vybraná ze skupiny zahrnující sloučeniny lanthanoidů, vápníku a křemíku, k rozkladu organofosforečných sloučenin, zejména pesticidů, při zneškodňování bojových chemických látek a jako aktivní přepážka bránící šíření otravných plynů.
- (74) Mgr. Ing. Stanislav Babický, Budovatelů 2407, Most, 43401

- (51) **B22F 9/00** (2006.01)
B22F 9/02 (2006.01)
B22F 9/04 (2006.01)
- (21) **2012-646**
- (71) Vysoké učení technické v Brně, Brno, CZ
- (72) Čelko Ladislav Ing. Ph.D., Nesovice - Letošov, CZ
 Haluza Miloslav Doc. Ing. CSc., Ivančice, CZ
 Hadraba Hynek Ing. Ph.D., Brno - Líšeň, CZ
 Klakurková Lenka Ing. Ph.D., Brno - Židenice, CZ
 Švejcar Jiří Prof. Ing. CSc., Brno - Štýřice, CZ
- (54) **Způsob přípravy magneticky vodivých prášků s využitím kavitace a zařízení k provádění tohoto způsobu**
- (22) 19.09.2012
- (57) Způsob přípravy magneticky vodivých prášků je založený na principu řízení proudu kapaliny v kavitační trati (1), kde v dýze (5) jsou za vzniku

kavitačního mraku a imploze kavitačních bublin o intenzitě až ultrazvukové frekvence 24 kHz vyvolány pulzní tlakové vlny působící na povrch hmoty (6), čímž se uvolňují částice (61) o rozměrech v řádech jednotek mikrometrů či nanometrů. Částice (61) hmoty (6) jsou z dýzy (5) odnášeny kapalným médiem do sběrné komory (7), kde jsou zachytávány prostřednictvím magnetického členu (8). Zařízení k provádění tohoto způsobu sestává z kavitační trati (1), v níž je pomocí spojovacího potrubí (11) zabudována nádrž (2) na kapalinu, alespoň jedno čerpadlo (3), alespoň jeden uzavírací ventil (4) a alespoň jedna kavitační dýza (5), která je tvořena konfuzorem (51), kavitační komorou (52) a difuzorem (53), přičemž kavitační komora (52) je uzpůsobena pro uložení hmoty (6). Kavitační trať (1) je pro zachycení kavitačně oddělených částic (61) hmoty (6) vybavena alespoň jednou sběrnou komorou (7), podél níž je umístěn magnetický člen (8).

- (74) Ing. Petr Soukup, Vídeňská 8, Olomouc, 77200

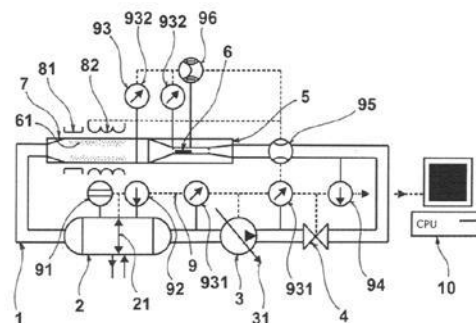

- (51) **B29C 33/70** (2006.01)
B30B 15/02 (2006.01)
G06K 19/07 (2006.01)
- (21) **2012-545**
- (71) Westico Technologies, a.s., Uherské Hradiště, CZ
- (72) Pípal Miroslav Ing., Buchlovice, CZ
- (54) **Způsob sledování počtu zdvihů lisovacích nástrojů či forem a zařízení k provádění tohoto způsobu**
- (22) 10.08.2012
- (57) Zařízení ke sledování počtu zdvihů lisovacích nástrojů či forem obsahuje řídicí jednotku spojenou se zdrojem informačního signálu o jednotlivých zdvihích lisovacího nástroje/formy a připojené prostředky pro bezdrátový přenos a zaznamenání aktualizovaného údaje o celkovém počtu zdvihů do paměťového média spojeného s lisovacím nástrojem/formou. Prostředky pro bezdrátový přenos aktualizovaného údaje o počtu zdvihů, připojené k řídicí jednotce (4), jsou RFID čtečka (5) a REJD anténa (3) umístěná v pracovním prostoru listu. Paměťovým médiem spojeným s lisovacím nástrojem/formou (1) je paměť identifikačního RFID tagu (2) uchyceného na lisovacím nástroji/formě (1). REJD anténa (3) je v pracovním prostoru listu uchycena magneticky.

- (74) UTB ve Zlíně, Univerzitní institut, Ing. Jan Görig, Nám. T.G.Masaryka 5555, Zlín, 76001

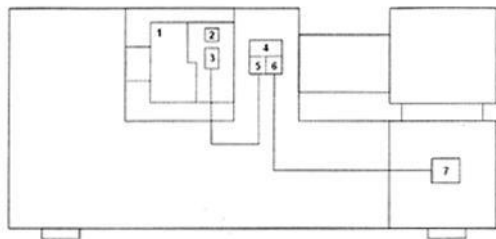

- (51) **B63H 20/10** (2006.01)
B63H 20/08 (2006.01)
B63H 23/02 (2006.01)
B63H 25/00 (2006.01)

(21) **2012-483**

(71) Vyčítal Zdeněk, Ústí nad Labem, CZ

Vyčítalová Zdeňka Mgr., Ústí nad Labem, CZ

(54) **Koncová hybridní část plavidla s kormidelním zařízením a nosičem vrtulové propulze a plavidlo, jehož střední část trupu je oboustranně zakončená touto koncovou hybridní částí**

(22) 13.07.2012

(57) Koncová hybridní část plavidla s kormidelním zařízením a nosičem vrtulové propulze, určená k zakončení trupů plavidel s vlastním pohonem, obsahuje pevný válec (1) a do něho otočně vložený otočný válec (8), poháněný alespoň jedním kormidelním motorem (6). Do otočného válce (8) je posuvně vložený válec (17), spojený s nosičem (40). Motorová ploutev (21) této koncové hybridní části je složena z hnací jednotky (30), vratné redukční skříně (28) a nosiče (40), osazeného párem vrtulové propulze (32). Touto koncovou hybridní částí plavidla je zejména oboustranně zakončena střední část trupu plavidla, přičemž obě koncové hybridní části (33) plavidla tedy obsahují motorovou ploutev (21) jako plnohodnotné propulzně-kormidelní zařízení.

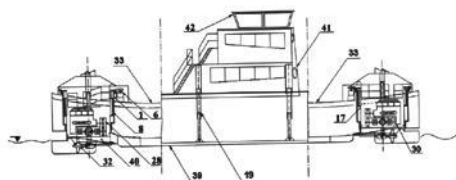
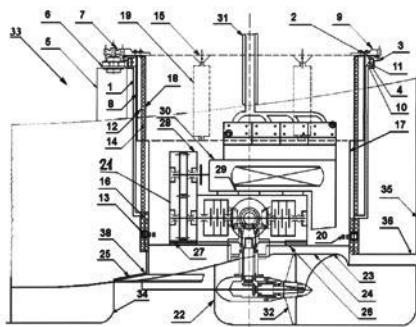

- (51) **C03B 5/18** (2006.01)
C03B 5/185 (2006.01)

(21) **2012-15**

(71) Vysoká škola chemicko-technologická v Praze, Praha 6, CZ
Ústav struktury a mechaniky hornin AV ČR, v.v.i., Praha 8, CZ
GLASS SERVICE, a.s., Vsetín, CZ

(72) Němec Lubomír Prof. Ing. DrSc., Praha 1, CZ
Klouček Jaroslav Doc. Ing. CSc., Senohraby, CZ

Tonarová Vladislava Ing. Ph.D., Žďár nad Sázavou, CZ
Jebavá Marcela Ing. Ph.D., Odolena Voda, CZ

(54) **Zařízení k čerění skloviny odstřediváním**

(22) 11.01.2012

(57) Zařízení k čerění skloviny odstřediváním, v němž se účinkem odstředivé síly provádí separace bublin ze skloviny (7), zahrnuje nejméně jednu čerící odstředivku, obsahující rotující těleso (1). Válcovité rotující těleso (1) má celkový vnitřní prostor V_0 , který je částečně naplněný sklovinou (7) určenou k čerění o obsahu V a je spojený s okolní atmosférou pro únik bublin ze skloviny (7). Celkový vnitřní prostor V_0 má střední poloměr (r_0) v rozmezí 0,05 až 1,0 m; a celkovou výšku h_0 v rozmezí 0,1 až 1,5 m. Podíl obsahu V rotujícího tělesa (1) naplněného sklovinou (7) určenou k čerění je ku celkovému vnitřnímu obsahu V_0 rotujícího tělesa (1) v poměru $V/V_0 = 0,20$ až 0,80. Počet otáček rotujícího tělesa (1) čerící odstředivky při odstředivání v rozmezí 10 až 200 $\text{rad}\cdot\text{s}^{-1}$.

(74) Ing. Marie Smrčková, patentový zástupce, Velflíkova 10, Praha 6, 16000

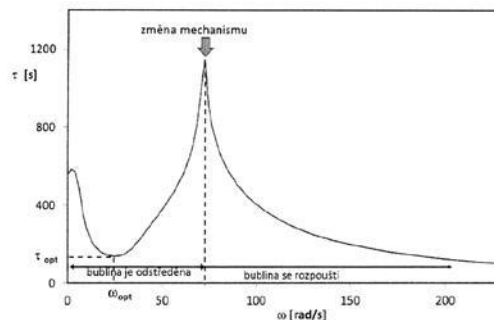

- (51) **C08G 18/32** (2006.01)
C08L 75/04 (2006.01)
C08K 5/13 (2006.01)
C08K 5/17 (2006.01)
C07C 215/46 (2006.01)

(21) **2012-739**

(71) Ústav makromolekulární chemie AV ČR, v. v. i., Praha 6, CZ

(72) Podešva Jiří RNDr. CSc., Praha 6, CZ

Hrubý Martin Mgr. Ph.D., Praha 6, CZ

Kovářová Jana RNDr. CSc., Praha 2, CZ

Spěváček Jiří RNDr. DrSc., Praha 6, CZ

(54) **Antioxidanty pro autostabilizované elastomerní polyurethany**

(22) 30.10.2012

(57) Předkládané řešení poskytuje autostabilizovaný polyurethan obsahující fenolické antioxidanty vzorce I, kde X je struktura vzorce II nebo III. Tyto antioxidanty působí jako antioxidační stabilizační součásti polyurethanového řetězce a zároveň jako extendery polyurethanového řetězce. Dále řešení popisuje způsob přípravy autostabilizovaného elastomerního polyurethanu s použitím těchto fenolických antioxidantů.

(74) Inventia s.r.o., RNDr. Kateřina Hartvichová, Na Bělidle 3, Praha 5, 15000

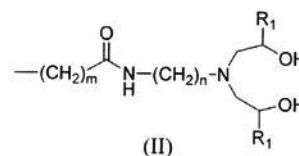
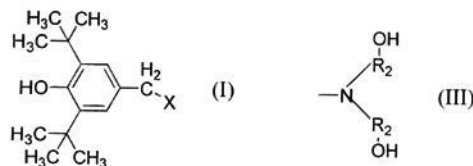

- (51) **D01D 5/06** (2006.01)
D01F 9/00 (2006.01)
C08B 37/08 (2006.01)
C08L 5/08 (2006.01)

(21) **2012-841**

(71) Contipro Biotech s.r.o., Dolní Dobrouč, CZ

(72) Běřák Jiří, Dolní Újezd, CZ

Wolfová Lucie, Opava, CZ

Buffa Radovan, 06601 Humenné, SK

Šlezingrová Klára, Nekoř, CZ

Klein Pavel, Dolní Dobrouč, CZ

Matějková Ilona, Ústí nad Orlicí, CZ

Bobek Martin, Praha 3, CZ

Pitucha Tomáš, Bílá Třemešná, CZ

Velebný Vladimír, Žamberk, CZ

Šuláková Romana Ing. Ph.D., Ústí nad Orlicí, CZ

Študlová Jolana, Brodek u Konice, CZ

(54) **Vlákna založená na hydrofobizovaném hyaluronanu, způsob jejich přípravy a použití, textilie na jejich bázi a použití**

(22) 27.11.2012

(57) Řešení se týká biodegradabilních vláken, která jsou založena na hydrofobizovaném hyaluronanu, konkrétně na bázi hyaluronanu C₁₁-C₁₈-acylovaného na hydroxylových skupinách kyseliny hyaluronové, a jejich použití. Dále se řešení týká přípravy těchto vláken, která je realizována pomocí metody mokrého zvláknování v koagulační lázni obsahující vodný roztok organické kyseliny, produktem jsou poté nekonečné monofily, které lze následně zpracovat na nitě a dále na tkaniny, pleteniny či netkané textilie. Tyto tkaniny, pleteniny či netkané textilie jsou použitelné například pro výrobu implantovatelných chirurgických materiálů pro humánní a veterinární medicínu.

(74) KANIA, SEDLÁK, SMOLA Patentová a známková kancelář, Mgr. Martina Dvořáková, Mendlovo nám. 1a, Brno, 60300

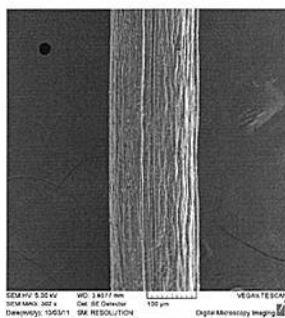

- (51) **F04F 3/00** (2006.01)
F23L 7/00 (2006.01)
F23L 99/00 (2006.01)

(21) **2012-543**

(71) Krajčová Renata, Slavičín, CZ

Hrabě František, Praha, CZ

(72) Exel Robin, Brno, CZ

Krajčová Jitka, Praha, CZ

(54) **Ejektory a jeho použití u topného kotle**

(22) 09.08.2012

(57) Ejektor tvořený vtokovým hrdlem (1) napojeným na hnací trysku (2) vstupující do směšovací komory (3), na kterou navazuje difuzor (4), přičemž směšovací komora (3) má na svém obvodu upraven vstup v podobě spirální skříň (5).

(74) INPARTNERS GROUP, Ing. Dušan Kendereški, Lidická 51, Brno, 60200

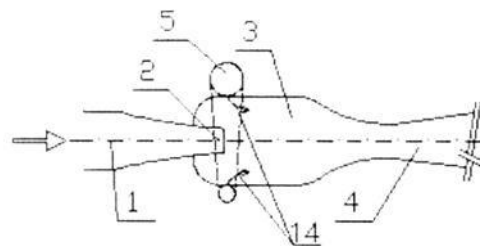

(51) **F24H 1/22** (2006.01)

F24D 12/00 (2006.01)

(21) **2012-541**

(71) Krajčová Renata, Slavičín, CZ

Hrabě František, Praha, CZ

(72) Exel Robin, Brno, CZ

Krajčová Jitka, Praha, CZ

(54) **Cirkulační topný kotel pro kombinovanou výrobu tepla, páry a elektrické energie**

(22) 09.08.2012

(57) Cirkulační topný kotel pro kombinovanou výrobu tepla, páry a elektrické energie sestávající ze spalovací části a výměňkové části, přičemž jeho stěnu (98) tvoří soustava pláštěů, které jsou uzavřené v oblasti, kde obklopují teplosměnné prostory spalovací části, kterou tvoří směrem vzhůru na sebe navazující sekce II inicializace plamenného víru, alespoň jedna sekce III spalování paliva, sekce V srážení a separace spalitelných částic a sekce VI vytápění s prostupem tepla opatřená na rozhraní s výměňkovou částí alespoň jedním tlakovým ventilem.

(74) INPARTNERS GROUP, Ing. Dušan Kendereški, Lidická 51, Brno, 60200

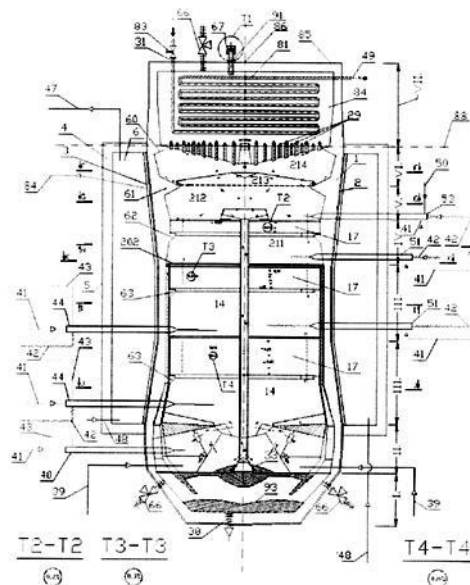

(51) **F24H 9/02** (2006.01)

(21) **2012-542**

(71) Krajčová Renata, Slavičín, CZ

Hrabě František, Praha, CZ

(72) Exel Robin, Brno, CZ

Krajčová Jitka, Praha, CZ

(54) **Stěna topného kotle tvořená soustavou pláštěů**

(22) 09.08.2012

(57) Stěna (8) topného kotle tvořená soustavou pláštěů, které obklopují teplosměnné prostory kotle. Stěna je tvořena vnitřním pláštěm (1), na kterém je uspořádán alespoň jeden Peltierův článek (2), který je dále obklopen chladícím pláštěm (3), na kterém je uspořádán izolační plášť (4).

(74) INPARTNERS GROUP, Ing. Dušan Kendereški, Lidická 51, Brno, 60200

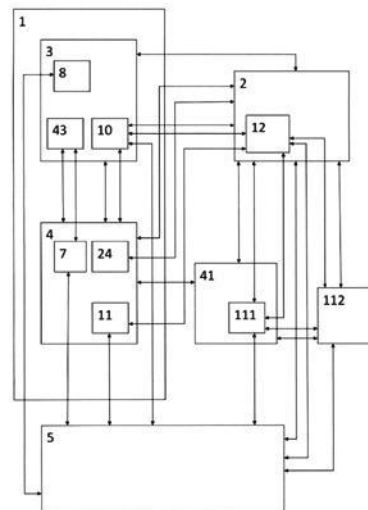
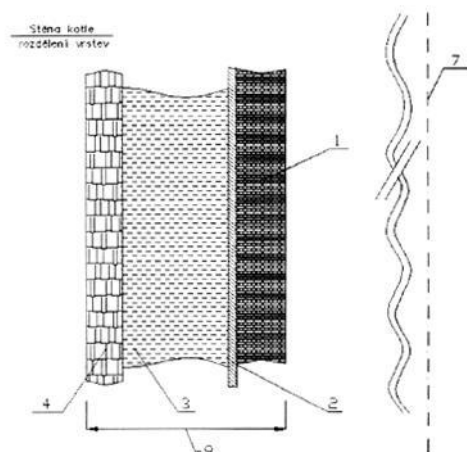

(51) **G06Q 30/02** (2012.01)

(21) **2012-544**

(71) Suchanek Kamil Mgr., Těrlicko, CZ

(72) Suchanek Kamil Mgr., Těrlicko, CZ

Suchanková Kamila, Těrlicko, CZ

Suchanek David, Těrlicko, CZ

(54) **Internetová slevová soustava**

(22) 10.08.2012

(57) Internetová slevová soustava je soustava, kde nakupujícím je umožněno po nákupu a/nebo po zaplacení získat slevu prostřednictvím internetu, jejíž finanční, případně jiná hodnota není nakupujícím předem známa a současně je vytvořen variabilní internetový slevový systém, do kterého mohou být zapojeny všechny prodávající firmy s tím, že sleva je poskytována prostřednictvím technického systému internetu (1) až po provedeném nákupu a/nebo až po připsání platby na firemní účet (7) poskytovatele (4) z bloku individuálního účtu uživatelů (12) množiny konečných uživatelů internetu (2) v technickém systému slevového internetového administrátora soustavy (3) a/nebo technického systému alespoň jednoho internetového poskytovatele a/nebo prodejce výrobků a/nebo produktů a/nebo služeb (4). Technický systém slevového internetového administrátora (3) obsahuje blok způsob úhrady platby (10) a blok firemního účtu (8) a/nebo technický systém internetového poskytovatele a/nebo prodejce výrobků a/nebo produktů a/nebo služeb (4) obsahuje blok způsob úhrady platby (11) a blok firemního účtu (7), které jsou propojeny s technickým systémem peněžních služeb bankovního či nebankovního sektoru (5). Technický systém slevového internetového administrátora (3) obsahuje blok internetové administrace (43) propojený s technickým systémem internetového poskytovatele a/nebo prodejce výrobků a/nebo produktů a/nebo služeb (4) a technický systém internetového poskytovatele a/nebo prodejce výrobků a/nebo produktů a/nebo služeb (4) obsahuje bloku internetové administrace (24) propojený s množinou konečných uživatelů internetu (2). Technický systém slevového internetového administrátora (3) je proveden jako technický systém generování slev náhodných či jiných událostí prezentovaných formou internetového virtuálního kola štěstí, internetové virtuální rulety, internetových virtuálních kostek, internetového virtuálního hracího automatu, internetových virtuálních karetních her, internetových virtuálních slevových her na šikovnost a postřeh a internetových her následných.

(74) Ing. Josef Bocek, Dělnická 19/1168, Havířov, 73601

(51) **H02N 11/00** (2006.01)

G21B 3/00 (2006.01)

G21B 1/11 (2006.01)

(21) **2012-455**

(71) GASCONTROL, spol. s r. o., Havířov - Suchá, CZ

SLEZSKÁ MECHATRONIKA a.s., Ostrava - Moravská Ostrava, CZ

(72) Skařupa Jiří Prof. Ing. CSc., Ostrava - Moravská Ostrava, CZ

Molenda Mieczyslaw, Albrechtice, CZ

Haladová Petra Ing., Horní Bludovice, CZ

Kopec Petr Ing., Rychvald, CZ

(54) **Generátor tepelné energie na bázi nízkoenergetických jaderných zdrojů**

(22) 04.07.2012

(57) Generátor (2) s jednou výkonovou jednotkou (1) exotermické reakce kovu a vodíku s jedním blokem exotermické reakce kovu a vodíku obsahuje výkonovou jednotkou (1) exotermické reakce kovu, např. niklu, a vodíku je umístěna ve vnitřním prostoru pevného pláště (3) opatřeného bezpečnostní výstýlkou (4) pevného pláště, například olověnou, přičemž přes stěnu pevného pláště (3) generátoru (2) propustuje přívodní potrubí (5) sekundárního okruhu generátoru, které je napojeno na přívodní potrubí (6) výkonové jednotky (1) exotermické reakce kovu a vodíku, přičemž výstupní potrubí (7) výkonové jednotky (1) exotermické reakce kovu a vodíku je napojeno na výstupní potrubí (8) sekundárního okruhu generátoru, které prochází stěnou pevného pláště (3) generátoru (2) tepelné energie do vnějšího prostoru, přičemž tento generátor (2) s jednou výkonovou jednotkou (1) exotermické reakce kovu a vodíku je dále tvořen zásobníkem (9) kapalného média primárního okruhu, umístěným ve vnitřním prostoru tvořeného pevným pláštěm (3) generátoru, přičemž z jedné strany tohoto zásobníku (9) kapalného média je vyvedeno vstupní potrubí (10) kapalného média primárního okruhu, které navazuje na přívodní potrubí (11) primárního okruhu, a dále je vyvedeno také výstupní potrubí (12) kapalného média primárního okruhu, které je propojeno s výstupním potrubím (13) primárního okruhu výkonové jednotky (1) exotermické reakce kovu, např. niklu, a vodíku, přičemž ve vnitřním prostoru pevného pláště (3) generátoru (2) je umístěn zdroj (14) vodíku, například zařízení pro uchování vodíku v pevné fázi, přičemž přívodní potrubí (15) vodíku generátoru je osazeno regulační a pulzační jednotkou (16) a dále pak navazuje na přívodní potrubí (17) vodíku a výkonové jednotky (1) exotermické reakce kovu, např. niklu a vodíku, přičemž do vnitřního prostoru pevného pláště (3) je umístěna řídicí jednotka (18), do které je napojen přívodní kabel (19) pro výkonovou jednotku (1) exotermické reakce kovu, např. niklu, a vodíku, přičemž tato řídicí jednotka (18) ovládá do ní přivedené další výstupy a vstupy, například ze zásobníku (9) kapalného média primárního okruhu, regulační a pulzační jednotky (16), zdroje (14) vodíku a výkonové jednotky (1) exotermické reakce niklu a vodíku, přičemž řídicí jednotka (18) generátoru je propojena s ovládacím panelem (20) generátoru (2), ovládacím tlačítkem (21) a signalizační kontrolkou (22), které jsou umístěny na pevném plášti (3) generátoru (2), přičemž pevný plášť (3) tepelného generátoru (2) je dále opatřen přípojovacími elektronickými prvky (23, 24), například konektory, přičemž oba přípojovací prvky (23, 24) jsou propojeny do řídicí jednotky (18), kde první přípojovací prvek (23) je napojen na externí energetický

zdroj a druhý připojovací prvek (24) je určen pro propojení s externím ovládacím a řídicím zařízením.

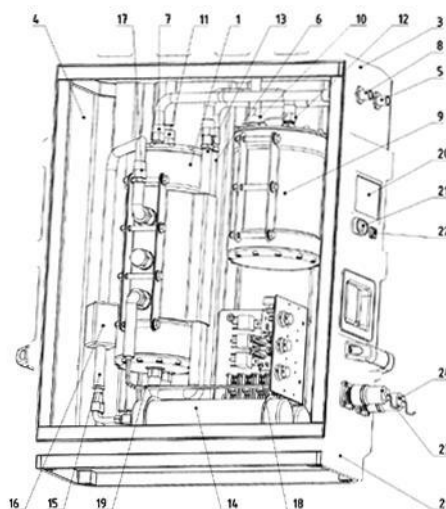

Zveřejněné přihlášky vynálezů - přehled podle třídících znaků

A 61 K 31/4439	(2006.01)	2012-538	C 07 C 215/46	(2006.01)	2012-739
A 61 K 31/505	(2006.01)	2012-538	C 08 B 37/08	(2006.01)	2012-841
A 61 P 35/02	(2006.01)	2012-538	C 08 K 5/13	(2006.01)	2012-739
B 01 D 53/34	(2006.01)	2013-350	C 08 K 5/17	(2006.01)	2012-739
B 22 F 9/02	(2006.01)	2012-646	C 08 L 5/08	(2006.01)	2012-841
B 22 F 9/04	(2006.01)	2012-646	C 08 L 75/04	(2006.01)	2012-739
B 30 B 15/02	(2006.01)	2012-545	D 01 F 9/00	(2006.01)	2012-841
B 63 H 20/08	(2006.01)	2012-483	F 23 L 7/00	(2006.01)	2012-543
B 63 H 23/02	(2006.01)	2012-483	F 23 L 99/00	(2006.01)	2012-543
B 63 H 25/00	(2006.01)	2012-483	F 24 D 12/00	(2006.01)	2012-541
B 82 B 1/00	(2006.01)	2013-350	G 06 K 19/07	(2006.01)	2012-545
C 01 F 17/00	(2006.01)	2013-350	G 21 B 1/11	(2006.01)	2012-455
C 03 B 5/185	(2006.01)	2012-15	G 21 B 3/00	(2006.01)	2012-455

Seznam přihlašovatelů zveřejněných přihlášek vynálezů

(71)	(21)	(51)	(71)	(21)	(51)
Contipro Biotech s.r.o., Dolní Dobrouč, CZ	2012-841	D 01 D 5/06	(2006.01)	Ústav makromolekulární chemie AV ČR, v. v. i., Praha 6, CZ	2012-739 C 08 G 18/32
GASCONTROL, spol. s r. o., Havířov - Suchá, CZ	2012-455	H 02 N 11/00	(2006.01)	Vysoká škola chemicko-technologická v Praze, Praha 6, CZ	2012-15 C 03 B 5/18
Krajčová Renata, Slavičín, CZ	2012-541	F 24 H 1/22	(2006.01)	Vysoké učení technické v Brně, Brno, CZ	2012-646 B 22 F 9/00
Krajčová Renata, Slavičín, CZ	2012-542	F 24 H 9/02	(2006.01)	Westico Technologies, a.s., Uherské Hradiště, CZ	2012-545 B 29 C 33/70
Krajčová Renata, Slavičín, CZ	2012-543	F 04 F 3/00	(2006.01)	Suchanek Kamil Mgr., Těrlícko, CZ	2012-544 G 06 Q 30/02
Masarykova univerzita, Brno, CZ	2012-538	A 61 K 31/4164	(2006.01)	Vyčítal Zdeněk, Ústí nad Labem, CZ	2012-483 B 63 H 20/10
Univerzita Jana Evangelisty Purkyně v Ústí nad Labem, Ústí nad Labem, CZ	2013-350	A 62 D 3/38	(2007.01)		

FG4A

Udělené patenty - přehled podle čísel patentů

V období uzávěrky tohoto čísla Věstníku udělil Úřad průmyslového vlastnictví tyto patenty.

304290	<i>A 61 K 31/215</i>	(2006.01)	304296	<i>G 01 N 1/28</i>	(2006.01)	304302	<i>C 08 G 18/32</i>	(2006.01)
304291	<i>G 01 F 15/08</i>	(2006.01)	304297	<i>B 66 B 13/14</i>	(2006.01)	304303	<i>D 01 D 5/06</i>	(2006.01)
304292	<i>C 07 D 453/02</i>	(2006.01)	304298	<i>G 02 B 1/02</i>	(2006.01)	304304	<i>A 01 G 1/04</i>	(2006.01)
304293	<i>A 62 D 3/38</i>	(2007.01)	304299	<i>C 03 B 5/18</i>	(2006.01)	304305	<i>E 04 C 1/00</i>	(2006.01)
304294	<i>A 61 K 31/575</i>	(2006.01)	304300	<i>B 63 H 20/10</i>	(2006.01)			
304295	<i>B 65 G 21/08</i>	(2006.01)	304301	<i>B 22 F 9/00</i>	(2006.01)			

FG4A

Udělené patenty - přehled podle MPT

(51)	<i>A01G 1/04</i>	(2006.01)	(51)	<i>A62D 3/38</i>	(2007.01)
	<i>C05F 11/00</i>	(2006.01)		<i>C01F 17/00</i>	(2006.01)
	<i>C05F 9/04</i>	(2006.01)		<i>B01D 53/34</i>	(2006.01)
(11)	304304			<i>B82B 1/00</i>	(2006.01)
(40)	10.04.2013		(11)	304293	
(21)	2011-413		(40)	19.02.2014	
(73)	Výzkumný ústav potravinářský Praha, v.v.i., Praha 10 - Hostivař, CZ		(21)	2013-350	
(72)	Beran Miloš Ing., Praha 5, CZ Urban Marian Ing., Praha 7, CZ Drahorád Josef Ing. CSc., Praha 8, CZ Adámek Lubomír RNDr., Praha 4, CZ Rutová Eva, Praha 3, CZ		(73)	Univerzita Jana Evangelisty Purkyně v Ústí nad Labem, Ústí nad Labem, CZ Ústav anorganické chemie AV ČR, v. v. i., Řež, CZ	
(54)	Substrát pro pěstování hub		(72)	Štengl Václav Mgr. Ph.D., Řež, CZ Janoš Pavel Doc. Ing. CSc., Ústí nad Labem, CZ	
(22)	07.07.2011		(54)	Použití oxidu ceričitého k rozkladu organofosforečných sloučenin	
(74)	PATENTOVÁ KANCELÁŘ, Mgr. Hana Jirkalová, Michelská 18/12a, Praha 4, 14000		(22)	13.05.2013	
			(74)	Mgr. Ing. Stanislav Babický, Budovatelů 2407, Most, 43401	

(51)	<i>A61K 31/215</i>	(2006.01)
	<i>A61K 47/02</i>	(2006.01)
	<i>A61K 47/26</i>	(2006.01)
	<i>A61P 9/00</i>	(2006.01)
(11)	304290	
(40)	12.02.2003	
(21)	2002-3825	
(73)	BAXTER INTERNATIONAL INC., Deerfield, IL, US	
(72)	Liu Jie, Scotch Plains, NJ, US Pejaver Satish K., Bridgewater, NJ, US Owoo George, North Plainfield, NJ, US	
(54)	Vodná sterilní farmaceutická kompozice pro okamžité použití obsahující hydrochlorid esmololu a způsob její přípravy	
(32)	12.01.2001, 30.10.2001	
(31)	09/759547, 10/016260	
(33)	US, US	
(86)	PCT/US2002/000329	
(87)	WO 2002/076446	
(22)	02.01.2002	
(74)	Dr. Karel Čermák, Národní třída 32, Praha 1, 11000	

(51)	<i>A61K 31/575</i>	(2006.01)
	<i>A61K 31/37</i>	(2006.01)
(11)	304294	
(40)	15.10.2003	
(21)	2003-1537	
(73)	NOVARTIS AG, Basel, CH	
(72)	Lowther Nicholas, Horsham, GB Cuenoud Bernard, Horsham, GB Fairhurst Robin Alec, Horsham, GB	
(54)	Léčivo a farmaceutická souprava	
(32)	04.12.2000	
(31)	0029562	
(33)	GB	
(86)	PCT/EP2001/014122	
(87)	WO 2002/045703	
(22)	03.12.2001	
(74)	Ing. Jan Kubát, Přístavní 24, Praha 7, 17000	

(51)	<i>B22F 9/00</i>	(2006.01)
	<i>B22F 9/02</i>	(2006.01)
	<i>B22F 9/04</i>	(2006.01)
(11)	304301	
(40)	19.02.2014	
(21)	2012-646	
(73)	Vysoké učení technické v Brně, Brno, CZ	
(72)	Čelko Ladislav Ing. Ph.D., Nesovice - Letošov, CZ Haluza Miloslav Doc. Ing. CSc., Ivančice, CZ Hadraba Hynek Ing. Ph.D., Brno - Líšeň, CZ Klaskurková Lenka Ing. Ph.D., Brno - Židenice, CZ Švejcár Jiří Prof. Ing. CSc., Brno - Štýřice, CZ	
(54)	Způsob přípravy magneticky vodivých prášků s využitím kavitace a zařízení k provádění tohoto způsobu	
(22)	19.09.2012	
(74)	Ing. Petr Soukup, Videňská 8, Olomouc, 77200	

(51)	<i>B63H 20/10</i>	(2006.01)
	<i>B63H 20/08</i>	(2006.01)
	<i>B63H 23/02</i>	(2006.01)
	<i>B63H 25/00</i>	(2006.01)
(11)	304300	
(40)	19.02.2014	
(21)	2012-483	
(73)	Vyčítal Zdeněk, Ústí nad Labem, CZ Vyčítalová Zdeňka Mgr., Ústí nad Labem, CZ	
(54)	Koncová hybridní část plavidla s kormidelním zařízením a nosičem vrtulové propulze a plavidlo, jehož střední část trupu je oboustranně zakončená touto koncovou hybridní částí	
(22)	13.07.2012	

(51)	<i>B65G 21/08</i>	(2006.01)
	<i>B65G 21/16</i>	(2006.01)
	<i>B65G 19/14</i>	(2006.01)
(11)	304295	
(40)	06.04.2011	
(21)	2009-492	
(73)	Schenck Process s.r.o., Praha 6, Ruzyně, CZ	

- (72) Kuhn Jan Ing. CSc., Praha 4, CZ
Pfleger Pavel Ing., Praha 8, CZ
Mikulec Michal Ing. CSc., Velká Dobrá, CZ
- (54) **Pásový dopravník**
- (22) 27.07.2009
- (74) Ing. Libor Šimek, Vinohradská 194, Praha 3 - Vinohrady, 13000
-
- (51) **B66B 13/14** (2006.01)
B66B 13/16 (2006.01)
B66B 13/22 (2006.01)
- (11) 304297
- (40) 24.11.2010
- (21) **2010-353**
- (73) Aufzugswerke M. Schmitt & Sohn GmbH & Co., Nürnberg, DE
- (72) Kaldenhoff Peter, Nürnberg, DE
- (54) **Výtahové zařízení**
- (32) 14.05.2009
- (31) 102009021249
- (33) DE
- (22) 06.05.2010
- (74) Čermák Hořejš Matějka a spol., JUDr. Karel Čermák, advokát, Národní 32, Praha 1, 11000
-
- (51) **C03B 5/18** (2006.01)
C03B 5/185 (2006.01)
- (11) 304299
- (40) 19.02.2014
- (21) **2012-15**
- (73) Vysoká škola chemicko-technologická v Praze, Praha 6, CZ
Ústav struktury a mechaniky hornin AV ČR, v.v.i., Praha 8, CZ
GLASS SERVICE, a.s., Vsetín, CZ
- (72) Němec Lubomír Prof. Ing. DrSc., Praha 1, CZ
Kloužek Jaroslav Doc. Ing. CSc., Senohraby, CZ
Tonarová Vladislava Ing. Ph.D., Žďár nad Sázavou, CZ
Jebavá Marcela Ing. Ph.D., Odolena Voda, CZ
- (54) **Zařízení k čření skloviny odstřediváním**
- (22) 11.01.2012
- (74) Ing. Marie Smrčková, patentový zástupce, Velflíkova 10, Praha 6, 16000
-
- (51) **C07D 453/02** (2006.01)
A61P 11/00 (2006.01)
A61P 13/00 (2006.01)
A61P 1/00 (2006.01)
A61K 31/345 (2006.01)
- (11) 304292
- (40) 13.11.2002
- (21) **2002-121**
- (73) Almirall, S.A., 08022 Barcelona, ES
- (72) Fernandez Forner Dolors, Barcelona, ES
Prat Quiñones Maria, Barcelona, ES
Bull Albero Maria Antonia, Barcelona, ES
- (54) **Chinuklidinové deriváty, způsob jejich přípravy a použití a farmaceutická kompozice s jejich obsahem**
- (32) 14.07.1999
- (31) 199901580
- (33) ES
- (86) PCT/EP2000/006469
- (87) WO 2001/004118
- (22) 07.07.2000
- (74) Společná advokátní kancelář Všetečka Zelený Švorčík Kalenský a partneři, JUDr. Petr Kalenský, Hálkova 2, Praha 2, 12000
-
- (51) **C08G 18/32** (2006.01)
C08L 75/04 (2006.01)
C08K 5/13 (2006.01)
C08K 5/17 (2006.01)
C07C 215/46 (2006.01)
- (11) 304302
- (40) 19.02.2014
- (21) **2012-739**
- (73) Ústav makromolekulární chemie AV ČR, v. v. i., Praha 6, CZ
- (72) Podešva Jiří RNDr. CSc., Praha 6, CZ
- Hrubý Martin Mgr. Ph.D., Praha 6, CZ
Kovářová Jana RNDr. CSc., Praha 2, CZ
Spěváček Jiří RNDr. DrSc., Praha 6, CZ
- (54) **Antioxidanty pro autostabilizované elastomerní polyurethany**
- (22) 30.10.2012
- (74) Inventia s.r.o., RNDr. Kateřina Hartvichová, Na Bělidle 3, Praha 5, 15000
-
- (51) **D01D 5/06** (2006.01)
D01F 9/00 (2006.01)
C08B 37/08 (2006.01)
C08L 5/08 (2006.01)
- (11) 304303
- (40) 19.02.2014
- (21) **2012-841**
- (73) Contipro Biotech s.r.o., Dolní Dobrouč, CZ
- (72) Běťák Jiří, Dolní Újezd, CZ
Wolfová Lucie, Opava, CZ
Buffa Radovan, 06601 Humenné, SK
Šlezingrová Klára, Nekoř, CZ
Klein Pavel, Dolní Dobrouč, CZ
Matějková Ilona, Ústí nad Orlicí, CZ
Bobek Martin, Praha 3, CZ
Pitucha Tomáš, Bílá Třemešná, CZ
Velebný Vladimír, Žamberk, CZ
Šuláková Romana Ing. Ph.D., Ústí nad Orlicí, CZ
Šudlová Jolana, Brodek u Konice, CZ
- (54) **Vlákna založená na hydrofobizovaném hyaluronanu, způsob jejich přípravy a použití, textilie na jejich bázi a použití**
- (22) 27.11.2012
- (74) KANIA, SEDLÁK, SMOLA Patentová a známková kancelář, Mgr. Martina Dvořáková, Mendlovo nám. 1a, Brno, 60300
-
- (51) **E04C 1/00** (2006.01)
E04C 1/39 (2006.01)
E04B 2/08 (2006.01)
E04B 2/04 (2006.01)
E04B 2/18 (2006.01)
E04B 2/14 (2006.01)
- (11) 304305
- (40) 18.08.2004
- (21) **2002-4255**
- (73) Vachuška Václav Ing., Horažďovice, CZ
- (72) Vachuška Václav Ing., Horažďovice, CZ
- (54) **Sestava stavebních prvků, zejména pro budování svislých a vodorovných konstrukcí**
- (22) 23.12.2002
- (74) Ing. Václav Kratochvíl, Radlická 28/663, Praha 5, 15000
-
- (51) **G01F 15/08** (2006.01)
G01F 1/684 (2006.01)
G01F 1/00 (2006.01)
F15D 1/02 (2006.01)
- (11) 304291
- (40) 15.05.2002
- (21) **2001-4482**
- (73) ROBERT BOSCH GMBH, Stuttgart, DE
- (72) Mikleuschewitsch Andy, Rutesheim, DE
Heinen Christian, Lienfelden-Echterdingen, DE
Lenzing Thomas, Benningen, DE
Reymann Klaus, Gerlingen, DE
Konzelmann Uwe, Asperg, DE
- (54) **Zařízení k určení alespoň jednoho parametru média proudícího v hlavním směru proudění**
- (32) 18.04.2000
- (31) 10019149
- (33) DE
- (86) PCT/DE2001/001492
- (87) WO 2001/079790
- (22) 18.04.2001
- (74) JUDr. Jan Matějka, Národní 32, Praha, 11000
-
- (51) **G01N 1/28** (2006.01)

G01N 31/00 (2006.01)
G01N 35/08 (2006.01)
(11) 304296
(40) 11.05.2011
(21) **2009-726**
(73) Univerzita Karlova v Praze Farmaceutická fakulta v Hradci Králové, Hradec Králové, CZ
(72) Šatínský Dalibor Doc. RNDr. Ph.D., Hradec Králové, CZ
Solich Petr Prof. RNDr. CSc., Lhota pod Libčany, CZ
Sklenářová Hana PharmDr. Ph.D., Hradec Králové 12, CZ
Chocholouš Petr PharmDr. Ph.D., Vamberk, CZ
Andruch Vasil Doc. Mgr. CSc., Prešov, SK
Škrliková Jana Mgr., Humenné, SK
(54) **Zařízení sekvenční injekční analýzy pro extrakci kapalina-kapalina**
(22) 04.11.2009

(51) **G02B 1/02** (2006.01)
C30B 29/06 (2006.01)
C30B 33/02 (2006.01)

C30B 31/00 (2006.01)
(11) 304298
(40) 24.07.2013
(21) **2012-18**
(73) České vysoké učení technické v Praze Fakulta jaderná a fyzikálně inženýrská, Praha 1, CZ
Vysoká škola chemicko - technologická v Praze, Praha 6, CZ
(72) Míka Martin Ing. Ph.D., Praha 10, CZ
Pina Ladislav Doc. Ing. DrSc., Praha 4, CZ
Hudec René Doc. RNDr. CSc., Ondřejov, CZ
Havlíková Radka Bc., Praha 8, CZ
Švéda Libor Mgr. Ph.D., Zábřeh, CZ
Jankovský Ondřej Ing., Praha 10, CZ
(54) **Způsob tepelného tvarování křemíkových plátek pro přesnou rentgenovou optiku**
(22) 12.01.2012
(74) Ing. Marie Smrčková, patentový zástupce, Velflíkova 10, Praha 6, 16000

Seznam majitelů udělených patent

(73) Almirall, S.A., 08022 Barcelona, ES	(11) 304292	(51) C 07 D 453/02	(2006.01)	(73) Ústav anorganické chemie AV ČR, v. v. i., Řež, CZ	(11) 304293	(51) A 62 D 3/38	(2007.01)
Aufzugswerke M. Schmitt & Sohn GmbH & Co., Nürnberg, DE	304297	B 66 B 13/14	(2006.01)	Ústav makromolekulární chemie AV ČR, v. v. i., Praha 6, CZ	304302	C 08 G 18/32	(2006.01)
BAXTER INTERNATIONAL INC., Deerfield, IL, US	304290	A 61 K 31/215	(2006.01)	Ústav struktury a mechaniky hornin AV ČR, v.v.i., Praha 8, CZ	304299	C 03 B 5/18	(2006.01)
Contipro Biotech s.r.o., Dolní Dobrouč, CZ	304303	D 01 D 5/06	(2006.01)	Vachuška Václav Ing., Horažďovice, CZ	304305	E 04 C 1/00	(2006.01)
České vysoké učení technické v Praze Fakulta jaderná a fyzikálně inženýrská, Praha 1, CZ	304298	G 02 B 1/02	(2006.01)	Vyčítalová Zdeňka Mgr., Ústí nad Labem, CZ	304300	B 63 H 20/10	(2006.01)
GLASS SERVICE, a.s., Vsetín, CZ	304299	C 03 B 5/18	(2006.01)	Vysoká škola chemicko - technologická v Praze, Praha 6, CZ	304298	G 02 B 1/02	(2006.01)
NOVARTIS AG, Basel, CH	304294	A 61 K 31/575	(2006.01)	Vysoká škola chemicko-technologická v Praze, Praha 6, CZ	304299	C 03 B 5/18	(2006.01)
ROBERT BOSCH GMBH, Stuttgart, DE	304291	G 01 F 15/08	(2006.01)	Vysoké učení technické v Brně, Brno, CZ	304301	B 22 F 9/00	(2006.01)
Schenck Process s.r.o., Praha 6, Ruzyně, CZ	304295	B 65 G 21/08	(2006.01)	Výzkumný ústav potravinářský Praha, v.v.i., Praha 10 - Hostivař, CZ	304304	A 01 G 1/04	(2006.01)
Univerzita Jana Evangelisty Purkyně v Ústí nad Labem, Ústí nad Labem, CZ	304293	A 62 D 3/38	(2007.01)	Vyčítal Zdeněk, Ústí nad Labem, CZ	304300	B 63 H 20/10	(2006.01)
Univerzita Karlova v Praze Farmaceutická fakulta v Hradci Králové, Hradec Králové, CZ	304296	G 01 N 1/28	(2006.01)				

Udělené evropské patenty

Evropský patentový úřad udělil následující evropské patenty s účinkem pro Českou republiku. Tyto patenty mohou být zrušeny nebo zachovány v pozměněném znění Evropským patentovým úřadem v řízení o odporu. K tomu, aby nabyl evropský patent účinnosti na území České republiky, je třeba, aby byl Úřadu předložen ve stanovené lhůtě překlad patentového spisu do českého jazyka (§ 35c odst. 2 až 4 zákona č. 527/1990 Sb., v platném znění).

(97) EP 1406466	(47) 29.01.2014	(97) EP 2007659	(47) 29.01.2014	(97) EP 2212498	(47) 29.01.2014	(97) EP 2349590	(47) 29.01.2014
(97) EP 1438744	(47) 29.01.2014	(97) EP 2007681	(47) 29.01.2014	(97) EP 2219303	(47) 29.01.2014	(97) EP 2351219	(47) 29.01.2014
(97) EP 1450959	(47) 29.01.2014	(97) EP 2009648	(47) 29.01.2014	(97) EP 2219574	(47) 29.01.2014	(97) EP 2358240	(47) 29.01.2014
(97) EP 1451292	(47) 29.01.2014	(97) EP 2014824	(47) 29.01.2014	(97) EP 2224283	(47) 29.01.2014	(97) EP 2359795	(47) 29.01.2014
(97) EP 1460115	(47) 29.01.2014	(97) EP 2020460	(47) 29.01.2014	(97) EP 2224624	(47) 29.01.2014	(97) EP 2361123	(47) 29.01.2014
(97) EP 1462547	(47) 29.01.2014	(97) EP 2032129	(47) 29.01.2014	(97) EP 2225178	(47) 29.01.2014	(97) EP 2364385	(47) 29.01.2014
(97) EP 1482048	(47) 29.01.2014	(97) EP 2032978	(47) 29.01.2014	(97) EP 2227847	(47) 29.01.2014	(97) EP 2364497	(47) 29.01.2014
(97) EP 1512005	(47) 29.01.2014	(97) EP 2041180	(47) 29.01.2014	(97) EP 2229337	(47) 29.01.2014	(97) EP 2365688	(47) 29.01.2014
(97) EP 1538658	(47) 29.01.2014	(97) EP 2041942	(47) 29.01.2014	(97) EP 2230876	(47) 29.01.2014	(97) EP 2365951	(47) 29.01.2014
(97) EP 1539122	(47) 29.01.2014	(97) EP 2046289	(47) 29.01.2014	(97) EP 2231059	(47) 29.01.2014	(97) EP 2368321	(47) 29.01.2014
(97) EP 1562890	(47) 29.01.2014	(97) EP 2050917	(47) 29.01.2014	(97) EP 2232746	(47) 29.01.2014	(97) EP 2370692	(47) 29.01.2014
(97) EP 1575316	(47) 29.01.2014	(97) EP 2053862	(47) 29.01.2014	(97) EP 2233891	(47) 29.01.2014	(97) EP 2372059	(47) 29.01.2014
(97) EP 1580122	(47) 29.01.2014	(97) EP 2057952	(47) 29.01.2014	(97) EP 2236570	(47) 29.01.2014	(97) EP 2372741	(47) 29.01.2014
(97) EP 1591245	(47) 29.01.2014	(97) EP 2062191	(47) 29.01.2014	(97) EP 2236748	(47) 29.01.2014	(97) EP 2377869	(47) 29.01.2014
(97) EP 1599143	(47) 29.01.2014	(97) EP 2071940	(47) 29.01.2014	(97) EP 2240986	(47) 29.01.2014	(97) EP 2379878	(47) 29.01.2014
(97) EP 1608106	(47) 29.01.2014	(97) EP 2072051	(47) 29.01.2014	(97) EP 2243619	(47) 29.01.2014	(97) EP 2383757	(47) 29.01.2014
(97) EP 1615879	(47) 29.01.2014	(97) EP 2072534	(47) 29.01.2014	(97) EP 2247906	(47) 29.01.2014	(97) EP 2387884	(47) 29.01.2014
(97) EP 1623891	(47) 29.01.2014	(97) EP 2072537	(47) 29.01.2014	(97) EP 2251243	(47) 29.01.2014	(97) EP 2387885	(47) 29.01.2014
(97) EP 1624919	(47) 29.01.2014	(97) EP 2076734	(47) 29.01.2014	(97) EP 2252702	(47) 29.01.2014	(97) EP 2389972	(47) 29.01.2014
(97) EP 1629683	(47) 29.01.2014	(97) EP 2077763	(47) 29.01.2014	(97) EP 2253244	(47) 29.01.2014	(97) EP 2394884	(47) 29.01.2014
(97) EP 1633684	(47) 29.01.2014	(97) EP 2078010	(47) 29.01.2014	(97) EP 2256279	(47) 29.01.2014	(97) EP 2394999	(47) 29.01.2014
(97) EP 1638355	(47) 29.01.2014	(97) EP 2079091	(47) 29.01.2014	(97) EP 2259501	(47) 29.01.2014	(97) EP 2395155	(47) 29.01.2014
(97) EP 1662050	(47) 29.01.2014	(97) EP 2087153	(47) 29.01.2014	(97) EP 2263347	(47) 29.01.2014	(97) EP 2395378	(47) 29.01.2014
(97) EP 1670839	(47) 29.01.2014	(97) EP 2088176	(47) 29.01.2014	(97) EP 2264134	(47) 29.01.2014	(97) EP 2396548	(47) 29.01.2014
(97) EP 1685954	(47) 29.01.2014	(97) EP 2089388	(47) 29.01.2014	(97) EP 2268697	(47) 29.01.2014	(97) EP 2401269	(47) 29.01.2014
(97) EP 1716289	(47) 29.01.2014	(97) EP 2090711	(47) 29.01.2014	(97) EP 2271808	(47) 29.01.2014	(97) EP 2403981	(47) 29.01.2014
(97) EP 1735192	(47) 29.01.2014	(97) EP 2091077	(47) 29.01.2014	(97) EP 2274154	(47) 29.01.2014	(97) EP 2407368	(47) 29.01.2014
(97) EP 1748736	(47) 29.01.2014	(97) EP 2096143	(47) 29.01.2014	(97) EP 2279420	(47) 29.01.2014	(97) EP 2408955	(47) 29.01.2014
(97) EP 1751954	(47) 29.01.2014	(97) EP 2096188	(47) 29.01.2014	(97) EP 2280610	(47) 29.01.2014	(97) EP 2410857	(47) 29.01.2014
(97) EP 1753872	(47) 29.01.2014	(97) EP 2104486	(47) 29.01.2014	(97) EP 2280885	(47) 29.01.2014	(97) EP 2411030	(47) 29.01.2014
(97) EP 1787993	(47) 29.01.2014	(97) EP 2105156	(47) 29.01.2014	(97) EP 2282569	(47) 29.01.2014	(97) EP 2411390	(47) 29.01.2014
(97) EP 1790637	(47) 29.01.2014	(97) EP 2105157	(47) 29.01.2014	(97) EP 2282816	(47) 29.01.2014	(97) EP 2412257	(47) 29.01.2014
(97) EP 1794407	(47) 29.01.2014	(97) EP 2110230	(47) 29.01.2014	(97) EP 2283417	(47) 29.01.2014	(97) EP 2413184	(47) 29.01.2014
(97) EP 1796037	(47) 29.01.2014	(97) EP 2120991	(47) 29.01.2014	(97) EP 2285310	(47) 29.01.2014	(97) EP 2413659	(47) 29.01.2014
(97) EP 1806976	(47) 29.01.2014	(97) EP 2121892	(47) 29.01.2014	(97) EP 2288142	(47) 29.01.2014	(97) EP 2413756	(47) 29.01.2014
(97) EP 1815058	(47) 29.01.2014	(97) EP 2122220	(47) 29.01.2014	(97) EP 2288996	(47) 29.01.2014	(97) EP 2414619	(47) 29.01.2014
(97) EP 1826795	(47) 29.01.2014	(97) EP 2125358	(47) 29.01.2014	(97) EP 2293048	(47) 29.01.2014	(97) EP 2417050	(47) 29.01.2014
(97) EP 1829434	(47) 29.01.2014	(97) EP 2127842	(47) 29.01.2014	(97) EP 2302007	(47) 29.01.2014	(97) EP 2417337	(47) 29.01.2014
(97) EP 1829930	(47) 29.01.2014	(97) EP 2129476	(47) 29.01.2014	(97) EP 2303566	(47) 29.01.2014	(97) EP 2418202	(47) 29.01.2014
(97) EP 1830222	(47) 29.01.2014	(97) EP 2134850	(47) 29.01.2014	(97) EP 2305434	(47) 29.01.2014	(97) EP 2418510	(47) 29.01.2014
(97) EP 1841390	(47) 29.01.2014	(97) EP 2137259	(47) 29.01.2014	(97) EP 2306864	(47) 29.01.2014	(97) EP 2419537	(47) 29.01.2014
(97) EP 1845688	(47) 29.01.2014	(97) EP 2137744	(47) 29.01.2014	(97) EP 2308553	(47) 29.01.2014	(97) EP 2419736	(47) 29.01.2014
(97) EP 1847897	(47) 29.01.2014	(97) EP 2137807	(47) 29.01.2014	(97) EP 2308765	(47) 29.01.2014	(97) EP 2420393	(47) 29.01.2014
(97) EP 1856111	(47) 29.01.2014	(97) EP 2139670	(47) 29.01.2014	(97) EP 2309755	(47) 29.01.2014	(97) EP 2421756	(47) 29.01.2014
(97) EP 1861245	(47) 29.01.2014	(97) EP 2146961	(47) 29.01.2014	(97) EP 2310864	(47) 29.01.2014	(97) EP 2425661	(47) 29.01.2014
(97) EP 1866929	(47) 29.01.2014	(97) EP 2149961	(47) 29.01.2014	(97) EP 2312771	(47) 29.01.2014	(97) EP 2425923	(47) 29.01.2014
(97) EP 1872039	(47) 29.01.2014	(97) EP 2153778	(47) 29.01.2014	(97) EP 2314647	(47) 29.01.2014	(97) EP 2425958	(47) 29.01.2014
(97) EP 1876683	(47) 29.01.2014	(97) EP 2157610	(47) 29.01.2014	(97) EP 2314789	(47) 29.01.2014	(97) EP 2427642	(47) 29.01.2014
(97) EP 1897807	(47) 29.01.2014	(97) EP 2158518	(47) 29.01.2014	(97) EP 2315101	(47) 29.01.2014	(97) EP 2429865	(47) 29.01.2014
(97) EP 1928186	(47) 29.01.2014	(97) EP 2161531	(47) 29.01.2014	(97) EP 2319970	(47) 29.01.2014	(97) EP 2429930	(47) 29.01.2014
(97) EP 1928820	(47) 29.01.2014	(97) EP 2164780	(47) 29.01.2014	(97) EP 2321150	(47) 29.01.2014	(97) EP 2430967	(47) 29.01.2014
(97) EP 1929733	(47) 29.01.2014	(97) EP 2173550	(47) 29.01.2014	(97) EP 2321903	(47) 29.01.2014	(97) EP 2432293	(47) 29.01.2014
(97) EP 1931616	(47) 29.01.2014	(97) EP 2174452	(47) 29.01.2014	(97) EP 2322097	(47) 29.01.2014	(97) EP 2432642	(47) 29.01.2014
(97) EP 1937594	(47) 29.01.2014	(97) EP 2180723	(47) 29.01.2014	(97) EP 2328378	(47) 29.01.2014	(97) EP 2432810	(47) 29.01.2014
(97) EP 1943751	(47) 29.01.2014	(97) EP 2180885	(47) 29.01.2014	(97) EP 2328781	(47) 29.01.2014	(97) EP 2433889	(47) 29.01.2014
(97) EP 1946502	(47) 29.01.2014	(97) EP 2181709	(47) 29.01.2014	(97) EP 2329324	(47) 29.01.2014	(97) EP 2433892	(47) 29.01.2014
(97) EP 1948158	(47) 29.01.2014	(97) EP 2186376	(47) 29.01.2014	(97) EP 2329999	(47) 29.01.2014	(97) EP 2435435	(47) 29.01.2014
(97) EP 1967438	(47) 29.01.2014	(97) EP 2189150	(47) 29.01.2014	(97) EP 2333157	(47) 29.01.2014	(97) EP 2435448	(47) 29.01.2014
(97) EP 1970241	(47) 29.01.2014	(97) EP 2189239	(47) 29.01.2014	(97) EP 2336908	(47) 29.01.2014	(97) EP 2439002	(47) 29.01.2014
(97) EP 1971429	(47) 29.01.2014	(97) EP 2189284	(47) 29.01.2014	(97) EP 2337713	(47) 29.01.2014	(97) EP 2440670	(47) 29.01.2014
(97) EP 1981053	(47) 29.01.2014	(97) EP 2189448	(47) 29.01.2014	(97) EP 2341632	(47) 29.01.2014	(97) EP 2441709	(47) 29.01.2014
(97) EP 1985525	(47) 29.01.2014	(97) EP 2192917	(47) 29.01.2014	(97) EP 2342675	(47) 29.01.2014	(97) EP 2441957	(47) 29.01.2014
(97) EP 1998064	(47) 29.01.2014	(97) EP 2194619	(47) 29.01.2014	(97) EP 2343195	(47) 29.01.2014	(97) EP 2443012	(47) 29.01.2014
(97) EP 2001903	(47) 29.01.2014	(97) EP 2196060	(47) 29.01.2014	(97) EP 2344537	(47) 29.01.2014	(97) EP 2445367	(47) 29.01.2014
(97) EP 2003356	(47) 29.01.2014	(97) EP 2200560	(47) 29.01.2014	(97) EP 2346699	(47) 29.01.2014	(97) EP 2445614	(47) 29.01.2014
(97) EP 2004263	(47) 29.01.2014	(97) EP 2200974	(47) 29.01.2014	(97) EP 2346758	(47) 29.01.2014	(97) EP 2445950	(47) 29.01.2014
(97) EP 2005697	(47) 29.01.2014	(97) EP 2207896	(47) 29.01.2014	(97) EP 2348922	(47) 29.01.2014	(97) EP 2446672	(47) 29.01.2014
(97) EP 2006683	(47) 29.01.2014	(97) EP 2208092	(47) 29.01.2014	(97) EP 2348936	(47) 29.01.2014	(97) EP 2446966	(47) 29.01.2014

(97) EP 2448464	(47) 29.01.2014	(97) EP 2495091	(47) 29.01.2014	(97) EP 2529696	(47) 29.01.2014	(97) EP 2556489	(47) 29.01.2014
(97) EP 2448750	(47) 29.01.2014	(97) EP 2499001	(47) 29.01.2014	(97) EP 2529697	(47) 29.01.2014	(97) EP 2556860	(47) 29.01.2014
(97) EP 2449786	(47) 29.01.2014	(97) EP 2499618	(47) 29.01.2014	(97) EP 2529698	(47) 29.01.2014	(97) EP 2559089	(47) 29.01.2014
(97) EP 2451074	(47) 29.01.2014	(97) EP 2502750	(47) 29.01.2014	(97) EP 2529699	(47) 29.01.2014	(97) EP 2559140	(47) 29.01.2014
(97) EP 2451646	(47) 29.01.2014	(97) EP 2504061	(47) 29.01.2014	(97) EP 2529787	(47) 29.01.2014	(97) EP 2560030	(47) 29.01.2014
(97) EP 2454578	(47) 29.01.2014	(97) EP 2504389	(47) 29.01.2014	(97) EP 2529949	(47) 29.01.2014	(97) EP 2560931	(47) 29.01.2014
(97) EP 2454858	(47) 29.01.2014	(97) EP 2505102	(47) 29.01.2014	(97) EP 2530105	(47) 29.01.2014	(97) EP 2561028	(47) 29.01.2014
(97) EP 2455752	(47) 29.01.2014	(97) EP 2505622	(47) 29.01.2014	(97) EP 2530192	(47) 29.01.2014	(97) EP 2562577	(47) 29.01.2014
(97) EP 2456587	(47) 29.01.2014	(97) EP 2507497	(47) 29.01.2014	(97) EP 2530612	(47) 29.01.2014	(97) EP 2562926	(47) 29.01.2014
(97) EP 2457458	(47) 29.01.2014	(97) EP 2509284	(47) 29.01.2014	(97) EP 2532268	(47) 29.01.2014	(97) EP 2564003	(47) 29.01.2014
(97) EP 2457835	(47) 29.01.2014	(97) EP 2509441	(47) 29.01.2014	(97) EP 2532556	(47) 29.01.2014	(97) EP 2565993	(47) 29.01.2014
(97) EP 2459259	(47) 29.01.2014	(97) EP 2511188	(47) 29.01.2014	(97) EP 2532905	(47) 29.01.2014	(97) EP 2567641	(47) 29.01.2014
(97) EP 2459466	(47) 29.01.2014	(97) EP 2511471	(47) 29.01.2014	(97) EP 2533255	(47) 29.01.2014	(97) EP 2568176	(47) 29.01.2014
(97) EP 2463077	(47) 29.01.2014	(97) EP 2512875	(47) 29.01.2014	(97) EP 2534953	(47) 29.01.2014	(97) EP 2569179	(47) 29.01.2014
(97) EP 2463413	(47) 29.01.2014	(97) EP 2512909	(47) 29.01.2014	(97) EP 2535252	(47) 29.01.2014	(97) EP 2569491	(47) 29.01.2014
(97) EP 2470155	(47) 29.01.2014	(97) EP 2513476	(47) 29.01.2014	(97) EP 2536585	(47) 29.01.2014	(97) EP 2572803	(47) 29.01.2014
(97) EP 2470401	(47) 29.01.2014	(97) EP 2513910	(47) 29.01.2014	(97) EP 2537197	(47) 29.01.2014	(97) EP 2572852	(47) 29.01.2014
(97) EP 2471972	(47) 29.01.2014	(97) EP 2514691	(47) 29.01.2014	(97) EP 2537478	(47) 29.01.2014	(97) EP 2572942	(47) 29.01.2014
(97) EP 2473318	(47) 29.01.2014	(97) EP 2514733	(47) 29.01.2014	(97) EP 2538015	(47) 29.01.2014	(97) EP 2573508	(47) 29.01.2014
(97) EP 2473626	(47) 29.01.2014	(97) EP 2515647	(47) 29.01.2014	(97) EP 2538568	(47) 29.01.2014	(97) EP 2574057	(47) 29.01.2014
(97) EP 2473730	(47) 29.01.2014	(97) EP 2516253	(47) 29.01.2014	(97) EP 2538761	(47) 29.01.2014	(97) EP 2574343	(47) 29.01.2014
(97) EP 2475601	(47) 29.01.2014	(97) EP 2516437	(47) 29.01.2014	(97) EP 2540256	(47) 29.01.2014	(97) EP 2574574	(47) 29.01.2014
(97) EP 2476581	(47) 29.01.2014	(97) EP 2516803	(47) 29.01.2014	(97) EP 2540574	(47) 29.01.2014	(97) EP 2576274	(47) 29.01.2014
(97) EP 2477270	(47) 29.01.2014	(97) EP 2517994	(47) 29.01.2014	(97) EP 2541872	(47) 29.01.2014	(97) EP 2584229	(47) 29.01.2014
(97) EP 2478054	(47) 29.01.2014	(97) EP 2518097	(47) 29.01.2014	(97) EP 2541881	(47) 29.01.2014	(97) EP 2584350	(47) 29.01.2014
(97) EP 2481700	(47) 29.01.2014	(97) EP 2520197	(47) 29.01.2014	(97) EP 2543451	(47) 29.01.2014	(97) EP 2584974	(47) 29.01.2014
(97) EP 2483751	(47) 29.01.2014	(97) EP 2520446	(47) 29.01.2014	(97) EP 2543580	(47) 29.01.2014	(97) EP 2588487	(47) 29.01.2014
(97) EP 2484001	(47) 29.01.2014	(97) EP 2520627	(47) 29.01.2014	(97) EP 2544295	(47) 29.01.2014	(97) EP 2593878	(47) 29.01.2014
(97) EP 2484418	(47) 29.01.2014	(97) EP 2521317	(47) 29.01.2014	(97) EP 2545867	(47) 29.01.2014	(97) EP 2597159	(47) 29.01.2014
(97) EP 2484785	(47) 29.01.2014	(97) EP 2522533	(47) 29.01.2014	(97) EP 2546967	(47) 29.01.2014	(97) EP 2601976	(47) 29.01.2014
(97) EP 2485060	(47) 29.01.2014	(97) EP 2522891	(47) 29.01.2014	(97) EP 2547948	(47) 29.01.2014	(97) EP 2602957	(47) 29.01.2014
(97) EP 2486299	(47) 29.01.2014	(97) EP 2522997	(47) 29.01.2014	(97) EP 2548569	(47) 29.01.2014	(97) EP 2604306	(47) 29.01.2014
(97) EP 2486453	(47) 29.01.2014	(97) EP 2523441	(47) 29.01.2014	(97) EP 2548762	(47) 29.01.2014	(97) EP 2607294	(47) 29.01.2014
(97) EP 2486674	(47) 29.01.2014	(97) EP 2523443	(47) 29.01.2014	(97) EP 2549267	(47) 29.01.2014	(97) EP 2614939	(47) 29.01.2014
(97) EP 2487508	(47) 29.01.2014	(97) EP 2523494	(47) 29.01.2014	(97) EP 2550559	(47) 29.01.2014	(97) EP 2620194	(47) 29.01.2014
(97) EP 2489136	(47) 29.01.2014	(97) EP 2526799	(47) 29.01.2014	(97) EP 2550900	(47) 29.01.2014	(97) EP 2626171	(47) 29.01.2014
(97) EP 2489556	(47) 29.01.2014	(97) EP 2526895	(47) 29.01.2014	(97) EP 2551218	(47) 29.01.2014	(97) EP 2626489	(47) 29.01.2014
(97) EP 2490564	(47) 29.01.2014	(97) EP 2526899	(47) 29.01.2014	(97) EP 2551291	(47) 29.01.2014	(97) EP 2636917	(47) 29.01.2014
(97) EP 2490992	(47) 29.01.2014	(97) EP 2527217	(47) 29.01.2014	(97) EP 2551870	(47) 29.01.2014	(97) EP 2645036	(47) 29.01.2014
(97) EP 2491184	(47) 29.01.2014	(97) EP 2527574	(47) 29.01.2014	(97) EP 2554044	(47) 29.01.2014	(97) EP 2656118	(47) 29.01.2014
(97) EP 2491890	(47) 29.01.2014	(97) EP 2527580	(47) 29.01.2014	(97) EP 2554329	(47) 29.01.2014		
(97) EP 2492941	(47) 29.01.2014	(97) EP 2528402	(47) 29.01.2014	(97) EP 2555884	(47) 29.01.2014		
(97) EP 2493894	(47) 29.01.2014	(97) EP 2528781	(47) 29.01.2014	(97) EP 2556262	(47) 29.01.2014		

Zveřejněné překlady evropských patentových spisů

U následujících udělených evropských patentů s účinky pro Českou republiku byl majitelem předložen překlad patentového spisu do českého jazyka (§ 35c odst. 2 až 4 zákona č. 527/1990 Sb., v platném znění). Údaje jsou řazeny vzestupně podle čísel evropských patentů.

(97) EP 1462633		(96) 30.04.2003	
(47) 30.10.2013		(96) 03725526.2	
(97) 29.09.2004		(73) Molmed SpA, 20132 Milan, IT	
(51) F02C 7/143	(2006.01)	(72) CORTI, Angelo, I-20132 Milan, IT	
F02C 9/16	(2006.01)	CURNIS, Flavio, I-20132 Milan, IT	
F02C 9/28	(2006.01)	(54) Imunokonjugáty pro léčbu tumorů	
F01D 17/08	(2006.01)	(32) 0209896	
(96) 30.09.2003		(31) 30.04.2002	
(96) 03022209.5		(33) GB	
(73) Siemens Aktiengesellschaft, 80333 München, DE		(86) PCT/IB2003/002187	
(72) Nuding, Joachim-René, 40885 Ratingen, DE		(87) WO 2003/093478	
Leusden, Christoph Pels, Dr., 45468 Mülheim, DE		(74) INPARTNERS GROUP, Ing. Bc. Ivan Lukšiček, Lidická 51/707, Brno, 60200	
Tappen, Marco, Dr., 45472 Mülheim, DE			
(54) Způsob regulace teploty horkého plynu plynové turbíny			
(32) 10314389		(97) EP 1604816	
(31) 28.03.2003		(47) 23.10.2013	
(33) DE		(97) 14.12.2005	
(74) Čermák a spol., JUDr. Karel Čermák, Elišky Peškové 735/15, Praha 5, 15000		(51) B32B 25/04	(2006.01)
		B32B 27/38	(2006.01)
		B32B 5/18	(2006.01)
		(96) 09.06.2005	
(97) EP 1499730		(96) 05012425.4	
(47) 02.10.2013		(73) NITTO DENKO CORPORATION, Ibaraki-shi, Osaka 567-8680, JP	
(97) 13.11.2003		(72) Kagehisa, Yuki, Ibaraki-shi Osaka 567-8680, JP	
(51) C07K 14/525	(2006.01)	Eriguchi, Fuyuki, Ibaraki-shi Osaka 567-8680, JP	
C07K 14/57	(2006.01)	Akamatsu, Hideki, Ibaraki-shi Osaka 567-8680, JP	
A61K 47/48	(2006.01)		

(54) **Výztužná fólie pro ocelový plech**
(32) 2004172912
(31) 10.06.2004
(33) JP
(74) Společná advokátní kancelář Všetečka Zelený Švorčík Kalenský a partneři, JUDr. Otakar Švorčík, Hálkova 1406/2, Praha 2, 12000

(97) **EP 1636236**
(47) 09.10.2013
(97) 02.12.2004
(51) **C07D 487/04** (2006.01)
C07D 487/14 (2006.01)
A61K 31/519 (2006.01)
A61P 35/00 (2006.01)
(96) 27.04.2004
(96) 04741483.4
(73) NERVIANO MEDICAL SCIENCES S.R.L., 20014 Nerviano (MI), IT
(72) PANZERI, Achille, I-23807 Merate (LC), IT
QUARTIERI, Francesca, I-28041 Arona (NO), IT
FERGUSON, Ron, I-21020 Casale Litta (VA), IT
VIANELLO, Paola, I-20145 Milan, IT
FANCELLI, Daniele, I-20147 Milan, IT
TRAQUANDI, Gabriella, I-20151 Milan (IT), IT
BRASCA, Maria Gabriella, I-20090 Cusago (Milan), IT
D'ALESSIO, Roberto, I-20092 Cinisello Balsamo (Milan), IT
POLUCCI, Paolo, I-62100 Macerata, IT
ROLETTI, Fulvia, I-20020 Busto Garolfo (Milan), IT
VULPETTI, Anna, I-20047 Brugherio (Milan), IT
PEVARELLO, Paolo, I-27100 Pavia, IT

(54) **Pyrazolo-chinazolinové deriváty, způsob jejich přípravy a jejich použití jako inhibitorů kinázy**
(32) 472661 P
(31) 22.05.2003
(33) US
(86) PCT/EP2004/050612
(87) WO 2004/104007
(74) INPARTNERS GROUP, Ing. Bc. Ivan Lukšiček, Lidická 51/707, Brno, 60200

(97) **EP 1639580**
(47) 23.10.2013
(97) 30.06.2005
(51) **H04S 5/02** (2006.01)
G10L 19/008 (2013.01)
(96) 15.12.2004
(96) 04809080.7
(73) Telefonaktiebolaget LM Ericsson (publ), 164 83 Stockholm, SE
(72) BRUHN, Stefan, S-192 67 SOLLENTUNA, SE
JOHANSSON, Ingemar, S-976 32 Lulea, SE
TALEB, Anisse, S-164 33 Kista, SE
SANDGREN, Patrik, S-192 67 Sollentuna, SE
(54) **Kódování polyfonních signálů s omezenými filtry**
(32) 0303499, 0400415
(31) 19.12.2003, 20.02.2004
(33) SE, SE
(86) PCT/SE2004/001907
(87) WO 2005/059901
(74) KOREJZOVÁ & SPOL., v.o.s., JUDr. Petra Korejzová, Korunní 810/104 E, Praha 10, 10100

(97) **EP 1664165**
(47) 13.11.2013
(97) 17.03.2005
(51) **C08J 5/18** (2006.01)
C08L 23/08 (2006.01)
(96) 03.09.2004
(96) 04783395.9
(73) Dow Global Technologies LLC, Midland, MI 48674, US
(72) OSWALD, Thomas, T., Lake Jackson, TX 77566, US
COOPER, James, L., Lake Jackson, TX 77566, US
WEINHOLD, Jeffrey, Lake Jackson, TX 77566, US
GILLESPIE, David, T., Pearland, TX 77584, US
(54) **Vylepšená pryskyřicová kompozice pro extruzní potahování**
(32) 500585 P
(31) 05.09.2003
(33) US

(86) PCT/US2004/029124
(87) WO 2005/023912
(74) TRAPLOVÁ HAKR KUBÁT Advokátní a patentová kancelář, Ing. Eduard Hakr, Přístavní 24, Praha 7, 17000

(97) **EP 1704918**
(47) 06.11.2013
(97) 16.06.2005
(51) **B01J 23/00** (2006.01)
B01J 37/00 (2006.01)
C07B 61/00 (2006.01)
(96) 15.09.2004
(96) 04787896.2
(73) Mitsubishi Chemical Corporation, Chiyoda-ku Tokyo 100-8251, JP
(72) TESHIGAHARA, Isao, Yokkaichi-shi, Mie 510-8530, JP
KANUKA, Nariyasu, Yokkaichi-shi, Mie 510-8530, JP
(54) **Způsob výroby nenasyčeného aldehydu a nenasyčené karboxylové kyseliny**
(32) 2003405073
(31) 03.12.2003
(33) JP
(86) PCT/JP2004/013456
(87) WO 2005/053839
(74) Rott, Růžička & Guttman Patentová, známková a advokátní kancelář, Ing. Václav Krmenčík, Vinohradská 37, Praha 2, 12000

(97) **EP 1726764**
(47) 30.10.2013
(97) 29.11.2006
(51) **E06B 3/20** (2006.01)
(96) 24.05.2006
(96) 06010892.5
(73) IFN-Holding AG, 4050 Traun, AT
(72) Seibt, Christian, 4050 Traun, AT
(54) **Profil a způsob jeho výroby**
(32) 8962005
(31) 25.05.2005
(33) AT
(74) Společná advokátní kancelář Všetečka Zelený Švorčík Kalenský a partneři, JUDr. Otakar Švorčík, Hálkova 1406/2, Praha 2, 12000

(97) **EP 1748241**
(47) 20.11.2013
(97) 31.01.2007
(51) **F16L 9/133** (2006.01)
B32B 1/08 (2006.01)
B32B 27/30 (2006.01)
(96) 26.07.2005
(96) 05106841.9
(73) Pipelife Nederland B.V., 1601 MA Enkhuizen, NL
(72) De Boer, Jan, 1601 LJ, Enkhuizen, NL
Harms, Hans-Jürgen, D-06366, Köthen, DE
(54) **PVC trubka opatřená vrstvou snižující tření, způsob její výroby a použití**
(74) Společná advokátní kancelář Všetečka Zelený Švorčík Kalenský a partneři, JUDr. Michal Havlík, Hálkova 2, Praha 2, 12000

(97) **EP 1761546**
(47) 23.10.2013
(97) 15.12.2005
(51) **C07F 7/21** (2006.01)
C08J 3/09 (2006.01)
(96) 12.05.2005
(96) 05747657.4
(73) Evonik Degussa GmbH, 45128 Essen, DE
(72) STANDKE, Burkhard, 79540 Lörrach, DE
JENKNER, Peter, 79618 Rheinfelden, DE
(54) **Stabilní roztoky N-substituovaných aminopolysiloxanů, jejich příprava a použití**
(32) 102004025767
(31) 26.05.2004
(33) DE

(86) PCT/EP2005/052168		A61P 3/06	(2006.01)
(87) WO 2005/118599		A61P 3/10	(2006.01)
(74) TRAPLOVÁ HAKR KUBÁT Advokátní a patentová kancelář, Ing. Eduard Hakr, Přístavní 24, Praha 7, 17000		A61P 9/00	(2006.01)
		A61P 9/10	(2006.01)
		A61P 29/00	(2006.01)
(97) EP 1781604		(96) 23.02.2006	
(47) 07.08.2013		(96) 06714385.9	
(97) 26.01.2006		(73) Kowa Company, Ltd., Nagoya-shi, Aichi-ken 460-8625, JP	
(51) C07C 327/56	(2006.01)	(72) YAMAZAKI, Yukiyoshi, Tokyo 189-0022, JP	
A61K 31/16	(2006.01)	ARAKI, Takaaki, Tokyo 189-0022, JP	
A61P 35/00	(2006.01)	KOURA, Minoru, Tokyo 189-0022, JP	
(96) 20.06.2005		SHIBUYA, Kimiyuki, Tokyo 189-0022, JP	
(96) 05762347.2		(54) Způsob přípravy opticky aktivních sloučenin aktivujících PPAR a jejich meziproduktů	
(73) Synta Pharmaceuticals Corp., Lexington, MA 02421, US		(32) 2005047476	
(72) LIANG, Guiqing, Concord, MA 01742, US		(31) 23.02.2005	
KOYA, Keizo, Chestnut Hill, MA 02467, US		(33) JP	
SUN, Lijun, Harvard, MA 01451, US		(86) PCT/JP2006/303245	
TATSUTA, Noriaki, Lexington, MA 02420, US		(87) WO 2006/090768	
CHEN, Shoujun, Bedford, MA 01730, US		(74) Rott, Růžička & Guttman, Patentové, známkové a advokátní kanceláře, JUDr. Ing. Michal Guttman, Vinohradská 37, Praha 2, 12000	
INOUE, Takayo, Malden Massachusetts 02148, US			
XIA, Zhi-Qiang, Acton, MA 01720, US			
KOSTIK, Elena, Arlington, MA 02474, US			
VAGHEFI, Farid, Watertown, MA 02472, US			
(54) SOLI BIS(THIO-HYDRAZID AMIDU) PRO LÉČBU ZHOUBNÝCH NÁDOROVÝCH ONEMOCNĚNÍ		(97) EP 1858682	
(32) 582596 P, 681368 P		(47) 13.11.2013	
(31) 23.06.2004, 16.05.2005		(97) 14.09.2006	
(33) US, US		(51) B29C 33/20	(2006.01)
(86) PCT/US2005/021642		B29C 49/56	(2006.01)
(87) WO 2006/009940		B22D 17/26	(2006.01)
(74) INPARTNERS GROUP, Ing. Bc. Ivan Lukšiček, Lidická 51/707, Brno, 60200		B29C 33/24	(2006.01)
		(96) 01.02.2006	
		(96) 06704128.5	
		(73) Richter, Günter, 57610 Altenkirchen, DE	
		(72) Richter, Günter, 57610 Altenkirchen, DE	
		(54) Zařízení k uchycení vyfukovací formy	
		(32) 102005010396	
		(31) 07.03.2005	
		(33) DE	
		(86) PCT/EP2006/050578	
		(87) WO 2006/094861	
		(74) KANIA SEDLÁK SMOLA Patentová kancelář, Ing. Veronika Zemanová, Mendlovo nám. 1a, Brno, 60300	
(97) EP 1789978		(97) EP 1878008	
(47) 23.10.2013		(47) 18.09.2013	
(97) 09.03.2006		(97) 21.09.2006	
(51) H01F 41/06	(2006.01)	(51) F01N 1/08	(2006.01)
(96) 24.08.2005		F01N 1/12	(2006.01)
(96) 05773971.6		G10K 11/16	(2006.01)
(73) Coil Holding GmbH, 4070 Eferding, AT		F16L 55/033	(2006.01)
(72) EDER, Josef, A-4150 Rohrbach, AT		(96) 15.03.2006	
GRISENTI, Alexander, A-4623 Gunskirchen, AT		(96) 06717115.7	
(54) Způsob a zařízení pro výrobu cívkového vinutí		(73) Tumane Enterprises Limited, Grand Turk, TC	
(32) 14772004		(72) CORIN, Ralf, S-196 37 Kungsängen, SE	
(31) 03.09.2004		(54) Zařízení pro tlumení zvuku s průtokovými kanály	
(33) AT		(32) 0500630	
(86) PCT/AT2005/000334		(31) 18.03.2005	
(87) WO 2006/024057		(33) SE	
(74) Společná advokátní kancelář Všecka Zelený Švorčík Kalenský a partneři, JUDr. Otakar Švorčík, Hálkova 1406/2, Praha 2, 12000		(86) PCT/SE2006/050031	
		(87) WO 2006/098694	
		(74) INPARTNERS GROUP, Ing. Bc. Ivan Lukšiček, Lidická 51/707, Brno, 60200	
(97) EP 1836048		(97) EP 1913528	
(47) 25.09.2013		(47) 05.06.2013	
(97) 20.07.2006		(97) 11.01.2007	
(51) B32B 7/02	(2006.01)	(51) G06K 19/07	(2006.01)
G09F 3/10	(2006.01)	(96) 27.06.2006	
(96) 10.01.2006		(96) 06754572.3	
(96) 06717903.6		(73) Borracci, Fabrizio, 33100 Udine, IT	
(73) AVERY DENNISON CORPORATION, Pasadena, CA 91103, US		Amoruso, Matteo, 33100 Udine, IT	
(72) SCHUT, Johannes, NL-2408 HW Alphen Aan Den Rijn, NL		(72) BORRACCI, Fabrizio, 33100 Udine, IT	
DOORNHEIM, Martin, NL-3225 BN Oude-tonge, NL		(54) Univerzální čipová karta	
KWANT, Monique, Yvette, NL-3641 TR Mijdrecht, NL		(32) UD20050111, UD20060028	
(54) Odstranitelná srolovací etiketa		(31) 01.07.2005, 08.02.2006	
(32) 642935 P		(33) IT, IT	
(31) 10.01.2005			
(33) US			
(86) PCT/US2006/000758			
(87) WO 2006/076327			
(74) KANIA, SEDLÁK, SMOLA Patentová a známková kancelář, Ing. Jiří Malůšek, Mendlovo nám. 1a, Brno, 60300			
(97) EP 1852426			
(47) 13.11.2013			
(97) 31.08.2006			
(51) C07D 263/58	(2006.01)		
A61K 31/423	(2006.01)		

(86) PCT/EP2006/006167
(87) WO 2007/003301
(74) PATENTSERVIS Praha a.s., Na Podkovce 281/10, Praha 4, 14700

(97) **EP 1917923**
(47) 20.11.2013
(97) 01.03.2007
(51) **A61B 17/326** (2006.01)
(96) 25.08.2006
(96) 06775496.0

(73) Shang, Jianzhong, Xinwu District, Wuhu, Anhui 241000, CN
(72) Shang, Jianzhong, Xinwu District, Wuhu, Anhui 241000, CN

(54) **Přístroj k provádění obřízky penisu**

(32) 200520106272 U

(31) 26.08.2005

(33) CN

(86) PCT/CN2006/002178

(87) WO 2007/022730

(74) KOREJZOVÁ & SPOL., v.o.s., JUDr. Petra KOREJZOVÁ, Korunní 810/104E, Praha 10 - Vinohrady, 10100

(97) **EP 1924839**

(47) 13.11.2013

(97) 15.02.2007

(51) **G01N 21/31** (2006.01)

G01N 33/02 (2006.01)

G01N 21/47 (2006.01)

(96) 04.08.2006

(96) 06820731.5

(73) Alma Mater Studiorum -Universita' di Bologna, 40126 Bologna, IT

(72) COSTA, Guglielmo, I-40121 Bologna, IT

NOFERINI, Massimo, I-40021 Borgo Tossignano, IT

FIORI, Giovanni, I-40127 BOLOGNA, IT

(54) **Metoda a zařízení pro určování kvality ovoce a zeleniny**

(32) MO20050211

(31) 10.08.2005

(33) IT

(86) PCT/IB2006/002143

(87) WO 2007/017732

(74) Ing. Jiří Malůšek, Mendlovo nám. 1a, Brno, 60300

(97) **EP 1927714**

(47) 23.10.2013

(97) 04.06.2008

(51) **E05F 15/14** (2006.01)

E05D 15/06 (2006.01)

(96) 27.11.2007

(96) 07380329.8

(73) KLEIN IBÉRICA, S.A., 08110 Montcada i Reixac (Barcelona), ES

(72) Tárrega Lloret, Miguel Àngel, 08017 Barcelona, ES

(54) **Systém pro synchronizované ovládání posuvných dveří**

(32) 200603038

(31) 28.11.2006

(33) ES

(74) Společná advokátní kancelář Všetečka Zelený Švorčík Kalenský a partneři, JUDr. Michal Havlík, Hálkova 2, Praha 2, 12000

(97) **EP 1931286**

(47) 10.07.2013

(97) 04.01.2007

(51) **A61F 5/00** (2006.01)

(96) 27.06.2006

(96) 06777470.3

(73) Medical Innovation Developpement, 69760 Limonest, FR

(72) DENIS, Pierre André, F-69100 Villeurbanne, FR

(54) **Gastrická manžeta**

(32) 0506490

(31) 27.06.2005

(33) FR

(86) PCT/EP2006/063575

(87) WO 2007/000448

(74) KOREJZOVÁ & SPOL., v.o.s., JUDr. Petra Korejzová, Korunní 810/104 E, Praha 10, 10100

(97) **EP 1936772**

(47) 16.10.2013

(97) 25.06.2008

(51) **H02H 3/33** (2006.01)

(96) 10.11.2003

(96) 08004354.0

(73) Eaton Electric Limited, Worsley, Manchester M28 3ET, GB

(72) Williams, Andrew, Conwy, LL30 1HQ, GB

Jackson, Jonathan Keith, Bangor, LL57 4UW, GB

(54) **Zařízení citlivé na zbytkový proud**

(32) 0226111

(31) 08.11.2002

(33) GB

(74) Společná advokátní kancelář Všetečka Zelený Švorčík Kalenský a partneři, JUDr. Michal Havlík, Hálkova 2, Praha 2, 12000

(97) **EP 1945590**

(47) 23.10.2013

(97) 18.05.2007

(51) **C04B 28/02** (2006.01)

C04B 24/26 (2006.01)

C04B 26/06 (2006.01)

(96) 01.09.2006

(96) 06791777.3

(73) Henkel AG & Co. KGaA, 40589 Düsseldorf, DE

(72) GRASSE, Manfred, 59423 Unna, DE

WINDHÖVEL, Udo, 40789 Monheim, DE

LEHMKUEHLER, Katharina, 58675 Hemer, DE

PFEFFERLE, Caroline, 59077 Hamm, DE

(54) **Kompozice stavebního materiálu, obzvláště izolační hmota bez obsahu bitumenu**

(32) 102005053336

(31) 07.11.2005

(33) DE

(86) PCT/EP2006/008545

(87) WO 2007/054148

(74) KOREJZOVÁ & SPOL., v.o.s., JUDr. Petra Korejzová, Korunní 810/104 E, Praha 10, 10100

(97) **EP 1948317**

(47) 16.10.2013

(97) 24.05.2007

(51) **A61Q 15/00** (2006.01)

A61K 8/28 (2006.01)

A61K 8/44 (2006.01)

A61K 8/365 (2006.01)

(96) 16.11.2006

(96) 06846328.0

(73) Colgate-Palmolive Company, New York NY 10022-7499, US

(72) MATTAL, Jairajh, Piscataway, NJ 08854, US

KILPATRICK-LIVERMAN, Latonya, Princeton, NJ 08542, US

HOLERCA, Marian, Somerset, NJ 08873, US

TANG, Xiozhong, Cherry Hill, NJ 08003, US

(54) **Antiperspirační kompozice**

(32) 737207 P

(31) 16.11.2005

(33) US

(86) PCT/US2006/060987

(87) WO 2007/059530

(74) Společná advokátní kancelář Všetečka Zelený Švorčík Kalenský a partneři, JUDr. Otakar Švorčík, Hálkova 1406/2, Praha 2, 12000

(97) **EP 1958761**

(47) 25.09.2013

(97) 20.08.2008

(51) **B32B 27/10** (2006.01)

(96) 19.02.2008

(96) 08003012.5

(73) Johnson Controls Headliner GmbH, 66802 Uberherrn, DE

(72) Blasius, Oliver, 66787 Differten, DE

Schumacher, Silke, 66679 Losheim, DE

Buchheit, Christian, Merten, 57550, FR

(54) **Způsob výroby střešní výtuhy**

(32) 102007008454, 102007029510

(31) 19.02.2007, 25.06.2007

(33) DE, DE

(74) Společná advokátní kancelář Všetečka Zelený Švorčík Kalenský a partneři, JUDr. Petr Kalenský, Hálkova 2, Praha 2, 12000

(97) **EP 1977574**

(47) 04.12.2013

(97) 02.08.2007

(51) **H04L 12/58** (2006.01)

H04L 29/06 (2006.01)

(96) 23.01.2007

(96) 07705987.1

(73) Markport Limited, Dublin 2, IE

(72) ALEXANDER, Louis, G., Richmond, VI 23223, US

(54) **Poskytování obsahu a služeb v telekomunikačních sítích**

(32) 761357 P

(31) 24.01.2006

(33) US

(86) PCT/IE2007/000005

(87) WO 2007/086038

(74) Rott, Růžička & Guttman Patentové, známkové a advokátní kanceláře, Ing. Ivana Menšíková, Vinohradská 37, Praha 2, 12000

(97) **EP 1987200**

(47) 27.11.2013

(97) 30.08.2007

(51) **E01B 9/30** (2006.01)

E01B 3/28 (2006.01)

(96) 21.02.2007

(96) 07705243.9

(73) PANDROL LIMITED, Addlestone, Surrey KT15 2AR, GB

(72) COX, Stephen, John, Surrey TW9 2HB, GB

PORRILL, John, Phillip, Surrey GU7 1SP, GB

(54) **Těsnící deska pro kotevní zařízení železniční kolejnicové svěrky a způsob výroby pražce**

(32) 0603434

(31) 21.02.2006

(33) GB

(86) PCT/GB2007/000611

(87) WO 2007/096621

(74) Společná advokátní kancelář Všetečka Zelený Švorčík Kalenský a partneři, JUDr. Michal Havlík, Hálkova 2, Praha 2, 12000

(97) **EP 1989233**

(47) 06.11.2013

(97) 07.09.2007

(51) **C07K 16/28** (2006.01)

A61K 39/395 (2006.01)

A61P 35/00 (2006.01)

(96) 23.02.2007

(96) 07701821.6

(73) F. Hoffmann-La Roche AG, 4070 Basel, CH

(72) YOUNG, David, S., F., Toronto, Ontario M5J 2S7, CA

FINDLAY, Helen, P., Toronto, Ontario M6P 3E9, CA

HAHN, Susan, E., Toronto, Ontario M6S 3N7, CA

CECHETTO, Lisa, M., Ancaster, Ontario L9G 4Y3, US

MCCONKEY, Fortunata, Shelburne, Ontario L0N 1S8, CA

(54) **Zprostředkování cytotoxicity buněk s prokázáním povrchové exprese CD44**

(32) 364013

(31) 28.02.2006

(33) US

(86) PCT/CA2007/000281

(87) WO 2007/098575

(74) Čermák a spol., JUDr. Karel Čermák, Elišky Peškové 735/15, Praha 5, 15000

(97) **EP 2006428**

(47) 28.08.2013

(97) 24.12.2008

(51) **D01H 7/92** (2006.01)

D01H 1/11 (2006.01)

(96) 14.11.2003

(96) 08016214.2

(73) The Merino Company Limited, Auckland 1010, NZ

(72) Lee, David Arthur, Christchurch, NZ

(54) **Zařízení na výrobu příze**

(32) 52259602, 52501903, 52530803

(31) 14.11.2002, 28.03.2003, 14.04.2003

(33) NZ, NZ, NZ

(74) KOREJZOVÁ & SPOL., v.o.s., JUDr. Petra Korejzová, Korunní 810/104 E, Praha 10, 10100

(97) **EP 2008948**

(47) 06.11.2013

(97) 31.12.2008

(51) **B65D 85/76** (2006.01)

B65D 75/68 (2006.01)

(96) 11.07.2006

(96) 08165975.7

(73) Fromageries Bel, 75008 Paris, FR

(72) Dal, Sylvain, 59190 Haebrouck, FR

Weber, Jean-Claude, 93140 Bondy, FR

(54) **Prvek pro výrobu fólií pro balení potravinářského výrobku, odpovídající obal a zařízení obsahující takový obal a potravinářský výrobek**

(32) 0507545, 0507546

(31) 13.07.2005, 13.07.2005

(33) FR, FR

(74) A. Holas & partner Patentová a známková kancelář, Ing. Mgr. Hana Holasová, Křížová 4, Brno, 60300

(97) **EP 2032327**

(47) 06.11.2013

(97) 13.12.2007

(51) **B29C 45/12** (2006.01)

B29C 45/67 (2006.01)

B29C 45/04 (2006.01)

(96) 04.06.2007

(96) 07729826.3

(73) KraussMaffei Technologies GmbH, 80997 München, DE

(72) REINHARDT, Thomas, 85653 Aying/Grosshelfendorf, DE

(54) **Uzavírací jednotka pro vstříkovací stroj**

(32) 102006026846

(31) 09.06.2006

(33) DE

(86) PCT/EP2007/055438

(87) WO 2007/141228

(74) Čermák a spol., JUDr. Karel Čermák, Elišky Peškové 735/15, Praha 5, 15000

(97) **EP 2034562**

(47) 09.10.2013

(97) 11.03.2009

(51) **H01R 13/432** (2006.01)

H01R 4/38 (2006.01)

H01R 4/48 (2006.01)

H01R 13/50 (2006.01)

(96) 12.08.2008

(96) 08014369.6

(73) Lapp Engineering & Co., 6330 Cham, CH

(72) Krech, Johann, 72160 Horb am Neckar, DE

Hagmann, Bernd, 73312 Geislingen/Steige, DE

(54) **Konektor s jednodílným izolačním tělesem**

(32) 102007042944

(31) 10.09.2007

(33) DE

(74) KOREJZOVÁ & SPOL., v.o.s., JUDr. Petra Korejzová, Korunní 810/104 E, Praha 10, 10100

(97) **EP 2046745**

(47) 23.10.2013

(97) 07.02.2008

(51) **C07D 211/90** (2006.01)

(96) 01.08.2007

(96) 07788151.4

(73) Recordati Ireland Limited, Ringaskiddy County Cork, IE

(72) LEONARDI, Amedeo, 20154 Milano, IT

MOTTA, Gianni, 20030 Barlassina (Milano), IT

JACQUET, Luc, 21047 Saronno (Varese), IT

(54) **Způsob pro přípravu amorfního lercanidipin hydrochloridu**

(32) MI20061576, MI20061577

(31) 04.08.2006, 04.08.2006

(33) IT, IT

(86) PCT/EP2007/057986	(97) EP 2068891	
(87) WO 2008/015248	(47) 25.09.2013	
(74) KOREJZOVÁ & SPOL., v.o.s., JUDr. Petra Korejzová, Korunní 810/104 E, Praha 10, 10100	(97) 10.04.2008	
	(51) A61K 31/722	(2006.01)
	A61K 33/10	(2006.01)
	A61K 45/06	(2006.01)
	C07K 14/435	(2006.01)
	A61P 3/00	(2006.01)
	A61P 11/00	(2006.01)
	A61P 9/00	(2006.01)
	A61P 15/00	(2006.01)
	A61P 19/00	(2006.01)
	A61P 21/00	(2006.01)
	A61P 29/00	(2006.01)
	A61P 35/00	(2006.01)
	A61P 37/00	(2006.01)
	A61K 35/60	(2006.01)
	(96) 07.10.2007	
	(96) 07827185.5	
	(73) Ben Gurion University of The Negev Research and Development Authority, 84105 Beer-Sheva, IL	
	Ben, Yossi, 86830 D.n. Arava, IL	
	(72) BEN, Yossi, 86830 D.n. Arava, IL	
	SAGI, Amir, 84965 Omer, IL	
	(54) Kompozice zahrnující komponenty gastrolitu korýšů, uhlíčan vápenatý a její použití	
	(32) 17849506	
	(31) 05.10.2006	
	(33) IL	
	(86) PCT/IL2007/001211	
	(87) WO 2008/041236	
	(74) INPARTNERS GROUP, Ing. Bc. Ivan Lukšiček, Lidická 51/707, Brno, 60200	
	(97) EP 2084047	
	(47) 30.10.2013	
	(97) 02.05.2008	
	(51) B61D 3/10	(2006.01)
	B61G 5/02	(2006.01)
	(96) 30.08.2007	
	(96) 07803073.1	
	(73) Siemens Aktiengesellschaft, 80333 München, DE	
	(72) VEMMER, Friedrich, 90408 Nürnberg, DE	
	(54) Zařízení pro mechanické spojení vozidel	
	(32) 102006049868	
	(31) 23.10.2006	
	(33) DE	
	(86) PCT/EP2007/059064	
	(87) WO 2008/049674	
	(74) Čermák a spol., JUDr. Karel Čermák, Elišky Peškové 735/15, Praha 5, 15000	
	(97) EP 2091500	
	(47) 23.10.2013	
	(97) 26.06.2008	
	(51) A61K 8/02	(2006.01)
	A61Q 19/00	(2006.01)
	C11D 3/22	(2006.01)
	C11D 17/00	(2006.01)
	(96) 12.12.2007	
	(96) 07865575.0	
	(73) CP Kelco U.S., Inc., Atlanta, GA 30339, US	
	(72) SWAZEY, John M., San Diego, CA 92130, US	
	(54) Systémy zahuštěné povrchově aktivními látkami, které obsahují mikrofibrilovanou celulózu a způsob jejich výroby	
	(32) 611492	
	(31) 15.12.2006	
	(33) US	
	(86) PCT/US2007/087229	
	(87) WO 2008/076753	
	(74) TRAPLOVÁ HAKR KUBÁT Advokátní a patentová kancelář, Eduard Hakr, Přístavní 24, Praha 7, 17000	
	(97) EP 2107037	
	(47) 04.09.2013	
	(97) 07.10.2009	
(86) PCT/EP2007/057986		
(87) WO 2008/015248		
(74) KOREJZOVÁ & SPOL., v.o.s., JUDr. Petra Korejzová, Korunní 810/104 E, Praha 10, 10100		
(97) EP 2048412		
(47) 08.01.2014		
(97) 07.02.2008		
(51) F16H 25/20	(2006.01)	
(96) 22.06.2007		
(96) 07767419.0		
(73) TOYOTA JIDOSHA KABUSHIKI KAISHA, Toyota-shi, Aichi-ken, 471-8571, JP		
(72) NAKAMURA, Kiyoharu, Toyota-shi, Aichi-ken, 471-8571, JP		
(54) Způsob pro výrobu převodního mechanismu mezi otáčivým a přímočarým pohybem		
(32) 2006212326		
(31) 03.08.2006		
(33) JP		
(86) PCT/JP2007/062610		
(87) WO 2008/015854		
(74) Rott, Růžička & Guttmann Patentové, známkové a advokátní kanceláře, JUDr. Ing. Miloslav Hainz, Vinohradská 37, Praha 2, 12000		
(97) EP 2052563		
(47) 16.10.2013		
(97) 21.02.2008		
(51) H04W 8/08	(2009.01)	
H04W 76/04	(2009.01)	
H04W 80/04	(2009.01)	
(96) 16.08.2006		
(96) 06769616.1		
(73) Telefonaktiebolaget LM Ericsson (publ), 164 83 Stockholm, SE		
(72) RYDNELL, Gunnar, S-421 59 V Frölunda, SE		
RÖNNEKE, Hans, Bertil, S-434 34 Kungsbacka, SE		
(54) GGSN proxy pro jednotunelové řešení		
(86) PCT/SE2006/000949		
(87) WO 2008/020787		
(74) KOREJZOVÁ & SPOL., v.o.s., JUDr. Petra Korejzová, Korunní 810/104 E, Praha 10, 10100		
(97) EP 2057178		
(47) 06.11.2013		
(97) 27.03.2008		
(51) C07H 21/02	(2006.01)	
C07H 21/04	(2006.01)	
A01N 63/00	(2006.01)	
A61K 48/00	(2006.01)	
C12N 5/00	(2006.01)	
C12N 5/02	(2006.01)	
A23K 1/165	(2006.01)	
C12N 9/16	(2006.01)	
C12N 15/82	(2006.01)	
C12N 15/55	(2006.01)	
(96) 21.09.2007		
(96) 07842987.5		
(73) Verenum Corporation, San Diego CA 92121, US		
(72) STEER, Brian, San Diego, CA 92109, US		
DYCAICO, Mark, San Diego, CA 92129, US		
KLINE, Katie, San Diego, CA 92111, US		
TREFZER, Axel, 2264 KR Leidschendam, NL		
TODARO, Tom, San Diego, CA 92110, US		
SOLBAK, Arne, San Diego, CA 92126, US		
EL-FARRAH, Fatima, Cardiff, CA 92007, US		
ALVARADO, Alberto, San Diego, CA 92110, US		
FREY, Gerhard, San Diego, CA 91129, US		
(54) Fytázy, nukleové kyseliny kódující fytázy a způsoby jejich přípravy a jejich použití		
(32) 846831 P		
(31) 21.09.2006		
(33) US		
(86) PCT/US2007/079187		
(87) WO 2008/036916		
(74) PATENTSERVIS Praha a.s., Na Podkovce 281/10, Praha 4, 14700		

(51) **B67D 7/40** (2010.01)
(96) 02.04.2008
(96) 08153948.8
(73) Dresser Wayne AB, 202 15 Malmö, SE
(72) Larsson, John, 212 12 Malmö, SE
Larsson, Bengt I., 274 53 Skivarp, SE
Petersen, Kenneth, 216 20 Malmö, SE
Lindborg, Lars-Göran, 200 61 Malmö, SE
Birkler, Annika, 211 28 Malmö, SE
(54) **Nosič hadice pro zařízení k vydávání paliva**
(74) Společná advokátní kancelář Všetěčka Zelený Švorčík Kalenský a partneři, JUDr. Michal Havlík, Hálkova 2, Praha 2, 12000

(97) **EP 2120579**
(47) 13.11.2013
(97) 10.07.2008
(51) **A01N 43/58** (2006.01)
A61K 31/50 (2006.01)
A61K 31/495 (2006.01)
C07D 237/32 (2006.01)
C07D 403/10 (2006.01)
C07D 403/12 (2006.01)
C07D 403/14 (2006.01)
(96) 20.12.2007
(96) 07869628.3
(73) AbbVie Inc., North Chicago, IL 60064, US
(72) GANDHI, Viraj B., Gurnee, Illinois 60031, US
GIRANDA, Vincent L., Gurnee, Illinois 60031, US
GONG, Jianchun, Deerfield, Illinois 60015, US
PENNING, Thomas D., Elmhurst, Illinois 60126, US
ZHU, Gui-dong, Gurnee, Illinois 60031, US
(54) **Inhibitory poly(ADP-RIBÓZA)polymerázy**
(32) 882317 P
(31) 28.12.2006
(33) US
(86) PCT/US2007/088319
(87) WO 2008/083027
(74) Rott, Růžička & Guttmann Patentová, známková a advokátní kancelář, Ing. Jana Fuchsová, Vinohradská 37, Praha 2, 12000

(97) **EP 2130748**
(47) 16.10.2013
(97) 09.12.2009
(51) **B62D 29/00** (2006.01)
(96) 29.05.2009
(96) 09007242.2
(73) Kögel Trailer GmbH & Co. KG, 89349 Burtenbach, DE
(72) Lima, Joachim, 89601 Schelklingen, DE
(54) **Nástavba užitkového vozidla, užitkové vozidlo a způsob k výrobě takového nástavby užitkového vozidla**
(32) 102008026559, 102009010616
(31) 03.06.2008, 25.02.2009
(33) DE, DE
(74) Společná advokátní kancelář Všetěčka Zelený Švorčík Kalenský a partneři, JUDr. Michal Havlík, Hálkova 2, Praha 2, 12000

(97) **EP 2136795**
(47) 04.09.2013
(97) 25.09.2008
(51) **A61K 9/70** (2006.01)
(96) 11.03.2008
(96) 08726714.2
(73) MYLAN TECHNOLOGIES, INC., St. Albans, VT 05478, US
(72) TANG, Jiansheng, South Burlington, VT 05403, US
DEVERICH, Joseph, M., Essex Junction, VT 05452, US
MILLER, Kenneth, J., II., St. Albans, VT 05478, US
BESTE, Russell, D., So. Burlington, VT 05403, US
(54) **Transdermální systémy pro amorfni léčiva, způsoby jejich výroby a stabilizace**
(32) 725159
(31) 16.03.2007
(33) US
(86) PCT/US2008/003221
(87) WO 2008/115371
(74) FAJNOR IP s.r.o., Mgr. Karol Fajnor, Hostivitova 124/5, Praha 2, 12800

(97) **EP 2137090**
(47) 06.11.2013
(97) 12.09.2008
(51) **B65G 41/00** (2006.01)
(96) 07.03.2008
(96) 08716348.1
(73) Terex GB Limited, Dungannon County Tyrone BT71 4DR, GB
(72) TRIMBLE, David, County Down BT25 1RN, GB
(54) **Zařízení na zpracování materiálů se složitelným rámem**
(32) 0704337, 0707792
(31) 07.03.2007, 23.04.2007
(33) GB, GB
(86) PCT/EP2008/001833
(87) WO 2008/107200
(74) KANIA, SEDLÁK, SMOLA Patentová a známková kancelář, Ing. Jiří Malůšek, Mendlovo nám. 1a, Brno, 60300

(97) **EP 2141221**
(47) 23.10.2013
(97) 06.01.2010
(51) **E03D 9/02** (2006.01)
C11D 17/00 (2006.01)
C11D 17/04 (2006.01)
B25G 1/00 (2006.01)
B25G 1/02 (2006.01)
B25G 1/10 (2006.01)
E03D 9/03 (2006.01)
(96) 26.06.2009
(96) 09425246.7
(73) Bolton Manitoba SpA, 20124 Milano, IT
(72) Orlandini, Francesco Maurizio, 20054 Nova Milanese (MI), IT
Ferri, Michele, 20054 Nova Milanese (MI), IT
(54) **Adhezivní toaletní produkt, ochranná nádoba a aplikační zařízení pro tento toaletní produkt**
(32) MI20081202
(31) 30.06.2008
(33) IT
(74) Čermák a spol., JUDr. Karel Čermák, Elišky Peškové 735/15, Praha 5, 15000

(97) **EP 2147594**
(47) 13.11.2013
(97) 27.01.2010
(51) **A01K 67/027** (2006.01)
C12N 15/85 (2006.01)
C07K 16/00 (2006.01)
C12N 5/10 (2006.01)
(96) 29.06.2009
(96) 09075279.1
(73) Merus B.V., 3584 CH Utrecht, NL
(72) Houtzager, Erwin, 3702 SC Zeist, NL
Pinto, Rui Daniel, 3581 JS Utrecht, NL
Logtenberg, Ton, 3972 EX Driebergen, NL
Throsby, Mark, 3581 RB Utrecht, NL
(54) **Protilátky produkované savci, vyjma lidí**
(32) PCT/NL2008/050430
(31) 27.06.2008
(33) NL
(74) PATENTSERVIS Praha a.s., Na Podkovce 281/10, Praha 4, 14700

(97) **EP 2149731**
(47) 06.11.2013
(97) 03.02.2010
(51) **F16K 27/06** (2006.01)
F16L 29/00 (2006.01)
(96) 30.07.2008
(96) 08425523.1
(73) F.I.P. Formatura Iniezione Polimeri S.p.A, 16015 Casella (Genova), IT
(72) Mazzacano, Corrado, 16015 Casella, Genova, IT
Bisio, Andrea, 16015 Casella, Genova, IT
(54) **Zařízení na přepravu a/nebo rozvádění tekutin se spojkou v podobě kruhové matice**
(74) A. Holas & partner Patentová a známková kancelář, Ing. Mgr. Hana Holasová, Křížová 4/105, Brno, 60300

- (97) **EP 2153905**
(47) 09.10.2013
(97) 17.02.2010
(51) **B05B 1/18** (2006.01)
B05B 1/26 (2006.01)
B05B 1/34 (2006.01)
(96) 14.05.2004
(96) 09014044.3
(73) Methven Limited, Avondale, Auckland, 1007, NZ
(72) Brownlie, Susan Myrtle, Mt. Eden, Auckland 1003, NZ
Faragher, Neil, Titirangi, Auckland, 1008, NZ
Brooking, Greg Nigel, Te Atatu Peninsula, Auckland 1008, NZ
Morris, Steven Peter, Waterview, Auckland, 1007, NZ
Bolus, Robert Nicholas Edward, Laingholm, Auckland 1007, NZ
Wheat, Roger Alan, Henderson, Auckland 1008, NZ
Craill, Malcolm Shaun, Redwood, Christchurch 8051, NZ
(54) **Způsob výroby spršky kapaliny a zařízení k provádění způsobu**
(32) 52588003, 52657303, 53061204
(31) 14.05.2003, 18.06.2003, 14.01.2004
(33) NZ, NZ, NZ
(74) PATENTSERVIS Praha a.s., Na Podkovce 281/10, Praha 4, 14700
-
- (97) **EP 2170812**
(47) 18.12.2013
(97) 08.01.2009
(51) **C07C 249/04** (2006.01)
C07C 251/32 (2006.01)
B01J 29/84 (2006.01)
B01J 29/85 (2006.01)
(96) 02.07.2008
(96) 08775835.5
(73) UNIVERSITY OF SOUTHAMPTON, Highfield, Southampton SO17 1BJ, GB
(72) RAJA, Robert, Eastleigh, Hampshire SO50 8RF, GB
THOMAS, John Meurig, Cambridge, Cambridgeshire CB2 8PN, GB
(54) **Způsob amoxicimace**
(32) 0712903
(31) 03.07.2007
(33) GB
(86) PCT/GB2008/002286
(87) WO 2009/004342
(74) Traplová Hakr Kubát, advokátní a patentová kancelář, Ing. Jan Kubát, Přístavní 24, Praha 7, 17000
-
- (97) **EP 2171391**
(47) 06.11.2013
(97) 22.01.2009
(51) **F41H 5/04** (2006.01)
B32B 18/00 (2006.01)
F41H 5/013 (2006.01)
F41H 7/04 (2006.01)
(96) 18.07.2007
(96) 07763930.0
(73) 2040422 Ontario Inc., Dorchester, ON N0L 1G4, CA
(72) PFISTER, Karl, Gerhard, Thorndale, Ontario N0M 2P0, CA
(54) **Systém na opravování pancéřování**
(86) PCT/CA2007/001288
(87) WO 2009/009855
(74) A. Holas & partner Patentová a známková kancelář, Ing. Mgr. Hana Holasová, Křížová 4, Brno, 60300
-
- (97) **EP 2173727**
(47) 06.11.2013
(97) 31.12.2008
(51) **C07D 263/32** (2006.01)
C07D 277/24 (2006.01)
C07D 293/06 (2006.01)
C07D 333/10 (2006.01)
C07D 403/04 (2006.01)
C07D 409/04 (2006.01)
C07D 417/04 (2006.01)
A01N 43/76 (2006.01)
A01N 43/78 (2006.01)
(96) 26.06.2008
(96) 08784557.4
(73) Syngenta Limited, Guildford Surrey GU2 7YH, GB
- (72) MATHEWS, Christopher, John, Bracknell, Berkshire RG42 6EY, GB
SMITH, Steven, Christopher, Bracknell, Berkshire RG42 6EY, GB
TAYLOR, John, Benjamin, Bracknell, Berkshire RG42 6EY, GB
GOVENKAR, Mangala, Corlim, Ilhas Goa 403 110, IN
JEANMART, Stéphane, André, Marie, CH-4332 Stein, CH
(54) **Nové herbicidy**
(32) 0712653
(31) 28.06.2007
(33) GB
(86) PCT/EP2008/005197
(87) WO 2009/000533
(74) Traplová Hakr Kubát, advokátní a patentová kancelář, Ing. Eduard Hakr, Přístavní 24, Praha 7, 17000
-
- (97) **EP 2175252**
(47) 25.09.2013
(97) 14.04.2010
(51) **G01L 1/22** (2006.01)
G01L 9/04 (2006.01)
G01L 9/00 (2006.01)
(96) 07.10.2009
(96) 09172404.7
(73) Metallux AG, 71404 Korb, DE
(72) Kralik, Thomas, 71404, Korb, DE
Karaus, Andreas, 88138, Hergensweiler, DE
(54) **Snímač tlaku s tenzometrií**
(32) 102008051400
(31) 11.10.2008
(33) DE
(74) KOREJZOVÁ & SPOL., v.o.s., JUDr. Petra Korejzová, Korunní 810/104 E, Praha 10, 10100
-
- (97) **EP 2176392**
(47) 23.10.2013
(97) 12.02.2009
(51) **C11D 3/37** (2006.01)
C11D 3/42 (2006.01)
(96) 24.07.2008
(96) 08786371.8
(73) Henkel AG & Co. KGaA, 40589 Düsseldorf, DE
(72) VÖLKEL, Theodor, 40699 Erkrath, DE
SCHÜMANN, Sabine, 41470 Neuss, DE
JANZEN, Lars, 40231 Düsseldorf, DE
SCHYMITZEK, Tatjana, 47799 Krefeld, DE
(54) **Prací nebo čisticí prostředek šetrný k barvám obsahující optický zjasňovač**
(32) 102007037430
(31) 08.08.2007
(33) DE
(86) PCT/EP2008/059679
(87) WO 2009/019136
(74) KOREJZOVÁ & SPOL., v.o.s., JUDr. Petra Korejzová, Korunní 810/104 E, Praha 10, 10100
-
- (97) **EP 2181152**
(47) 30.10.2013
(97) 26.02.2009
(51) **C08K 5/524** (2006.01)
C08L 67/02 (2006.01)
(96) 22.08.2008
(96) 08798545.3
(73) M&G USA Corporation, Apple Grove, 25502, WV, US
(72) HEATER, Paul Lewis, Navarre, Ohio 44662, US
(54) **Fosfitové stabilizátory pro ionomerní polyesterové sloučeniny**
(32) 957705 P, 90744, 90864
(31) 23.08.2007, 21.08.2008, 21.08.2008
(33) US, US, US
(86) PCT/US2008/074092
(87) WO 2009/026555
(74) KOREJZOVÁ & SPOL., v. o. s., JUDr. Petra Korejzová, Korunní 810/104 E, Praha 10, 10100
-
- (97) **EP 2181283**
(47) 06.11.2013
(97) 22.01.2009
(51) **F16L 37/091** (2006.01)

(96) 21.07.2008
(96) 08788225.4
(73) Norgren Limited, Lichfield Staffordshire WS13 6SB, GB
(72) KEELING, Lee, John, Tipton, West Midlands DY4 8GE, GB
(54) **Zasouvací adaptér**
(32) 0714017
(31) 19.07.2007
(33) GB
(86) PCT/GB2008/002510
(87) WO 2009/010778
(74) Společná advokátní kancelář Vsetečka Zelený Švorčík Kalenský a partneři, JUDr. Michal Havlík, Hálkova 2, Praha 2, 12000

(97) **EP 2183582**
(47) 02.10.2013
(97) 05.02.2009
(51) **G01N 27/22** (2006.01)
G01N 33/03 (2006.01)
(96) 29.07.2008
(96) 08785185.3
(73) Testo AG, 79853 Lenzkirch, DE
(72) HALL, Jürgen, 79877 Röttenbach, DE
MUHL, Mike, 79106 Freiburg, DE
(54) **Zařízení k měření stavu měřeného media, zejména olejů nebo tuků**
(32) 102007036473
(31) 01.08.2007
(33) DE
(86) PCT/EP2008/006238
(87) WO 2009/015864
(74) Rott, Růžička & Guttmann Patentové, známkové a advokátní kanceláře, Ing. Václav Krmenčík, Vinohradská 37, Praha 2, 12000

(97) **EP 2183693**
(47) 01.01.2014
(97) 29.01.2009
(51) **G06F 19/00** (2011.01)
C12Q 1/68 (2006.01)
(96) 23.07.2008
(96) 08776043.5
(73) The Chinese University Of Hong Kong, New Territories, TX, CN
(72) LO, Yuk-Ming Dennis, Homantin Kowloon, HK
CHIU, Rossa Wai Kwun, New Territories, HK
CHAN, Kwan Chee, Kowloon, HK
(54) **Diagnostika fetální chromozomální aneuploidie použitím sekvenování genomu**
(32) 951438 P
(31) 23.07.2007
(33) US
(86) PCT/GB2008/002530
(87) WO 2009/013496
(74) KOREJZOVÁ & SPOL., v.o.s., Petra Korejzová, Korunní 810/104 E, Praha 10, 10100

(97) **EP 2191975**
(47) 16.10.2013
(97) 02.06.2010
(51) **B41M 5/24** (2006.01)
C03C 17/32 (2006.01)
C03C 17/00 (2006.01)
(96) 16.11.2009
(96) 09176048.8
(73) tesa SE, 20253 Hamburg, DE
(72) Koops, Arne, 23881, Neu-Lankau, DE
Reiter, Sven, 22049, Hamburg, DE
Lühmann, Dr. Bernd, 22844, Norderstedt, DE
(54) **Způsob značkování nebo popisu obrobku**
(32) 102008059756
(31) 01.12.2008
(33) DE
(74) KOREJZOVÁ & SPOL., v.o.s., JUDr. Petra Korejzová, Korunní 810/104 E, Praha 10, 10100

(97) **EP 2197342**
(47) 31.07.2013
(97) 05.03.2009
(51) **A61B 5/021** (2006.01)

A61B 7/04 (2006.01)
(96) 28.08.2008
(96) 08806938.0
(73) Longhini, Luca, 44100 Ferrara, IT
(72) PERETTO, Lorenzo, I-45025 Fratta Polesine, IT
BAUER, Alberto, E-29600 Marbella/Malaga, ES
MOLLO, Andrea, I-44020 Ferrara, IT
(54) **Neinvazivní způsob a zařízení pro měření krevního tlaku s určováním maximální frekvence spektrálního obsahu druhé srdeční odezvy**
(32) 968440 P, 199217
(31) 28.08.2007, 27.08.2008
(33) US, US
(86) PCT/IB2008/002236
(87) WO 2009/027804
(74) Rott, Růžička & Guttmann Patentové, známkové a advokátní kanceláře, JUDr. Ing. Miloslav Hainz, Vinohradská 37, Praha 2, 12000

(97) **EP 2220358**
(47) 04.09.2013
(97) 02.07.2009
(51) **F02M 25/08** (2006.01)
(96) 16.01.2008
(96) 08707052.0
(73) Kautex Textron GmbH & Co. KG, 53229 Bonn, DE
Mast Carbon Automotive Ltd., Woking, Surrey GU21 2PG, GB
(72) CATTON, Piers, Hampshire P012 1AL, GB
HUYNH, Tho, Truong, Southampton SO16 9PH, GB
LANG, Tobias, 53639 Königswinter, DE
KARSCH, Ulrich, 53859 Niederkassel, DE
(54) **Zařízení pro shromažďování a regeneraci par paliva**
(32) PCT/EP2007/011279
(31) 20.12.2007
(33) EP
(86) PCT/EP2008/000266
(87) WO 2009/080127
(74) Čermák a spol., JUDr. Karel Čermák, Elišky Peškové 15/735, Praha 5, 15000

(97) **EP 2222320**
(47) 18.09.2013
(97) 02.07.2009
(51) **A61K 36/28** (2006.01)
A61P 1/16 (2006.01)
(96) 23.12.2008
(96) 08865199.7
(73) Euromed SA, 08100 Mollet del Vallès, ES
(72) NAGELL, Astrid, 22399 Hamburg, DE
AGUIRRE, Jaime Xiol, 08011 Barcelona, ES
PROUS, Santiago Rull, 08034 Barcelona, ES
(54) **Nový extrakt ostropestřce mariánského, způsob výroby a použití**
(32) 102007063115, 102008039271
(31) 23.12.2007, 23.08.2008
(33) DE, DE
(86) PCT/DE2008/002117
(87) WO 2009/080006
(74) Rott, Růžička & Guttmann Patentové, známkové a advokátní kanceláře, Ing. Václav Krmenčík, Vinohradská 37, Praha 2, 12000

(97) **EP 2223607**
(47) 06.11.2013
(97) 01.09.2010
(51) **A23G 9/24** (2006.01)
A23G 9/48 (2006.01)
(96) 17.02.2009
(96) 09002170.0
(73) R&R Ice Cream Deutschland GmbH, 49080 Osnabrück, DE
(72) Thaden, Manfred, 49080 Osnabrück, DE
(54) **Zařízení a způsob k automatické výrobě zmrzlinového produktu s polevou**
(74) Společná advokátní kancelář Vsetečka Zelený Švorčík Kalenský a partneři, JUDr. Michal Havlík, Hálkova 2, Praha 2, 12000

(97) **EP 2227972**
(47) 13.11.2013
(97) 15.09.2010
(51) **A24C 5/31** (2006.01)

- (96) **A24C 5/345** (2006.01)
(96) 09.03.2010
(96) 10155962.3
(73) International Tobacco Machinery Poland Sp. z o.o., 26 600 Radom, PL
(72) Riedel, Michael, 47608 Geldern, DE
Hoffmann, Hans-Reiner, 41516 Grevenbroich, DE
(54) **Přenosový systém spolupracující se strojem pro výrobu tabákových a filtrových tyčinek stejně jako způsob výroby takových tyčinek uvnitř tohoto přenosového systému**
(32) 38748509
(31) 13.03.2009
(33) PL
(74) PATENTSERVIS Praha a.s., Na Podkovce 281/10, Praha 4, 14700
-
- (97) **EP 2233116**
(47) 04.09.2013
(97) 29.09.2010
(51) **A61F 13/15** (2006.01)
(96) 22.03.2010
(96) 10250536.9
(73) Curt G. Joa, Inc., Sheboygan Falls, WI 53085-0903, US
(72) Andrews, Robert E., Sheboygan Wisconsin 53083, US
(54) **Zařízení a způsob pro střídavou aplikaci strečového pásu do cílového pásu**
(32) 383655
(31) 27.03.2009
(33) US
(74) INPARTNERS GROUP, Ing. Bc. Ivan Lukšiček, Lidická 51/707, Brno, 60200
-
- (97) **EP 2263505**
(47) 28.08.2013
(97) 22.12.2010
(51) **A47K 13/12** (2006.01)
A47K 13/26 (2006.01)
(96) 08.06.2010
(96) 10165226.1
(73) Eisl Sanitär GmbH, 5101 Bergheim, AT
Wu, Min, Yangzhou Jiangsu 225000, CN
(72) Eisl, Heinz, 5020 Salzburg, AT
(54) **Toaletní sedátko**
(32) 202009008303 U
(31) 16.06.2009
(33) DE
(74) KANIA, SEDLÁK, SMOLA Patentová a známková kancelář, Ing. Veronika Zemanová, Mendlovo nám. 1a, Brno, 60300
-
- (97) **EP 2272591**
(47) 11.09.2013
(97) 12.01.2011
(51) **B02C 17/16** (2006.01)
(96) 06.07.2009
(96) 09164693.5
(73) Willy A. Bachofen AG, 4132 Muttenz, CH
(72) Lang, Frank Ronald, Dr., 4132 Muttenz, CH
Weider, Marc, 68730 Blotzheim, FR
Jeker, Erich, 4227 Büsserach, CH
(54) **Kulový mlýn s míchadlem**
(74) Čermák a spol., JUDr. Karel Čermák, Elišky Peškové 15/735, Praha 5, 15000
-
- (97) **EP 2274977**
(47) 06.11.2013
(97) 19.01.2011
(51) **A01K 83/00** (2006.01)
(96) 10.09.2009
(96) 09011617.9
(73) Dohitomi & Co., Ltd., Kato-shi Hyogo-ken, JP
(72) Dohi, Yoshiro, Kato-shi Hyogo-ken, JP
(54) **Rybářský háček**
(32) 2009004956 U
(31) 16.07.2009
(33) JP
-
- (74) TRAPLOVÁ HAKR KUBÁT Advokátní a patentová kancelář, Ing. Eduard Hakr, Přístavní 24, Praha 7, 17000
-
- (97) **EP 2279275**
(47) 28.08.2013
(97) 26.11.2009
(51) **C22C 38/18** (2006.01)
C22C 38/58 (2006.01)
C22C 38/22 (2006.01)
B29C 33/38 (2006.01)
(96) 05.05.2009
(96) 09750037.5
(73) INDUSTRIEL FRANCE, 93200 Saint-Denis, FR
(72) BEGUINOT, Jean, F-71200 Le Creusot, FR
NGOMO, Valéry, F-71200 Le Creusot, FR
(54) **Blok a plech vyrobený z oceli s vysoco užitnými vlastnostmi pro rozměrné díly**
(32) 08300199
(31) 06.05.2008
(33) EP
(86) PCT/FR2009/050822
(87) WO 2009/141556
(74) A. Holas & partner Patentová a známková kancelář, Ing. Mgr. Hana Holasová, Křížová 4/105, Brno, 60300
-
- (97) **EP 2288625**
(47) 23.10.2013
(97) 23.12.2009
(51) **C08K 5/00** (2006.01)
C08K 5/13 (2006.01)
C08K 5/36 (2006.01)
C08L 23/10 (2006.01)
(96) 16.06.2009
(96) 09767588.8
(73) Vanderbilt Chemicals, LLC, Norwalk, CT 06856, US
(72) DEMASSA, John, Trumbull CT 06611, US
(54) **Systémy a kompozice pro barevnou stabilizaci polymeru**
(32) 354902, 73262
(31) 16.01.2009, 17.06.2008
(33) US, US
(86) PCT/US2009/047487
(87) WO 2009/155279
(74) TRAPLOVÁ HAKR KUBÁT Advokátní a patentová kancelář, Ing. Eduard Hakr, Přístavní 24, Praha 7, 17000
-
- (97) **EP 2323972**
(47) 03.07.2013
(97) 11.02.2010
(51) **C07C 237/26** (2006.01)
C07C 239/20 (2006.01)
C07C 275/16 (2006.01)
C07C 275/42 (2006.01)
C07C 311/08 (2006.01)
C07C 311/21 (2006.01)
C07D 205/04 (2006.01)
C07D 207/08 (2006.01)
C07D 207/10 (2006.01)
C07D 207/12 (2006.01)
C07D 207/14 (2006.01)
C07D 207/16 (2006.01)
C07D 207/34 (2006.01)
C07D 209/44 (2006.01)
C07D 209/52 (2006.01)
(96) 07.08.2009
(96) 09791290.1
(73) Tetrphase Pharmaceuticals, Inc., Watertown, MA 02472, US
(72) ZHOU, Jingye, Belmont MA 02478, US
XIAO, Xiao-Yi, San Diego CA 92130, US
PLAMONDON, Louis, Belmont MA 02478, US
HUNT, Diana, Katharine, Cambridge MA 02139, US
CLARK, Roger, B., Lexington MA 02421, US
ZÄHLER, Robert, B., Pennington NJ 08534, US
(54) **C7- fluoro substituované tetracyklinové sloučeniny**
(32) 188307 P
(31) 08.08.2008
(33) US

(86) PCT/US2009/053142
(87) WO 2010/017470
(74) INPARTNERS GROUP, Ing. Bc. Ivan Lukšíček, Lidická 51/707, Brno, 60200

(97) **EP 2332582**
(47) 30.10.2013
(97) 15.06.2011
(51) **A61K 48/00** (2006.01)
C12N 9/64 (2006.01)
A61K 38/48 (2006.01)
(96) 19.06.2003
(96) 10178474.2
(73) Apeiron Biologics AG, 1030 Wien, AT
(72) Penninger, Josef, 1130 Wien, AT
Crackower, Michael, A., St.-Lazare Québec J7T 3J8, CA
(54) **Aktivace ACE2 pro léčení onemocnění srdce, plic a ledvin a hypertenze**
(32) 389709 P
(31) 19.06.2002
(33) US
(74) KOREJZOVÁ & SPOL., v.o.s., JUDr. Petra Korejzová, Korunní 810/104 E, Praha 10, 10100

(97) **EP 2334560**
(47) 23.10.2013
(97) 11.02.2010
(51) **B65B 1/12** (2006.01)
B65B 1/30 (2006.01)
B65B 1/32 (2006.01)
B65B 1/46 (2006.01)
(96) 05.08.2009
(96) 09789071.9
(73) MannKind Corporation, Valencia, CA 91355, US
(72) POOLE, Trent, A., Amherst, MA 01002, US
FOG, Per, B., Bedford Hills, NY 10507, US
MAHESHWARI, Rajesh, Millburn, NJ 07041, US
SCHARGER, Rolf, 73650 Winterbach, DE
(54) **Zlepšené moduly pro vypouštění prášku a soustavy pro vypouštění prášku**
(32) 188001 P
(31) 05.08.2008
(33) US
(86) PCT/US2009/004500
(87) WO 2010/016908
(74) TRAPLOVÁ HAKR KUBÁT Advokátní a patentová kancelář, Ing. Eduard Hakr, Přístavní 24, Praha 7, 17000

(97) **EP 2337451**
(47) 20.11.2013
(97) 15.04.2010
(51) **A01N 41/10** (2006.01)
A01N 25/32 (2006.01)
(96) 05.10.2009
(96) 09778816.0
(73) Syngenta Participations AG, 4058 Basel, CH
(72) JAMES, John, Robert, Greensboro, NC 27409, US
RAWLS, Eric, Vero Beach, FL 32967, US
(54) **Herbicidní kompozice obsahující mesotrion a způsoby kontroly plevelů v trávnicích**
(32) 102936 P
(31) 06.10.2008
(33) US
(86) PCT/EP2009/007098
(87) WO 2010/040485
(74) TRAPLOVÁ HAKR KUBÁT Advokátní a patentová kancelář, Ing. Jan Kubát, Přístavní 24, Praha 7, 17000

(97) **EP 2357219**
(47) 02.10.2013
(97) 17.08.2011
(51) **C10G 45/46** (2006.01)
C10G 45/48 (2006.01)
C10G 45/44 (2006.01)
(96) 17.02.2010
(96) 10001605.4

(73) Klaus Dahleke KG, 20457 Hamburg, DE
(72) Hansen, Nils, 20457 Hamburg, DE
(54) **Způsob výroby naftenických procesních olejů hydrogenací**
(74) KOREJZOVÁ & SPOL., v.o.s., JUDr. Petra Korejzová, Korunní 810/104 E, Praha 10, 10100

(97) **EP 2359826**
(47) 30.10.2013
(97) 24.08.2011
(51) **A61K 31/44** (2006.01)
A61K 31/277 (2006.01)
A61K 31/4439 (2006.01)
A61K 31/437 (2006.01)
A61K 31/343 (2006.01)
A61K 31/502 (2006.01)
A61K 31/366 (2006.01)
A61K 31/22 (2006.01)
A61K 31/40 (2006.01)
A61K 31/405 (2006.01)
A61K 31/505 (2006.01)
A61K 31/352 (2006.01)
A61K 31/453 (2006.01)
A61P 11/00 (2006.01)
A61K 45/06 (2006.01)

(96) 03.07.2007
(96) 11164516.4
(73) Takeda GmbH, 78467 Konstanz, DE
(72) Wollin, Stefan-Lutz, 88339, Bad Waldsee, DE
Wohlsen, Andrea, 53175, Bonn, DE
Braun, Clemens, 78464, Konstanz, DE
Marx, Degenhard, 78345, Moos, DE
(54) **Kombinace inhibitoru HMG-CoA reduktázy rosuvastatinu s inhibitorem fosfodiesterázy 4, jako je roflumilast, roflumilast-N-oxid pro léčení zánětlivých plicních onemocnění**
(32) 06116625
(31) 05.07.2006
(33) EP
(74) KOREJZOVÁ & SPOL., v.o.s., JUDr. Petra Korejzová, Korunní 810/104 E, Praha 10, 10100

(97) **EP 2360124**
(47) 11.12.2013
(97) 24.08.2011
(51) **C03B 7/16** (2006.01)
(96) 08.02.2011
(96) 11153753.6
(73) Emhart Glass S.A., 6330 Cham, CH
(72) McDermott, Braden A., West Hartford, CT 06110, US
Simon, Jonathan S., Pleasant Valley, CT 06063, US
Ding, Xu, West Hartford, CT 06107, US
(54) **Naběrač dávky skloviny pro stroj na výrobu skleněných výrobků**
(32) 705295
(31) 12.02.2010
(33) US
(74) Hák, Janeček & Švestka, Patentová a známková kancelář, RNDr. Roman Hák, U Průhonu 827/5, Praha 7, 17000

(97) **EP 2366456**
(47) 16.10.2013
(97) 21.09.2011
(51) **B03D 1/01** (2006.01)
C22B 26/00 (2006.01)
C22B 26/20 (2006.01)
B03D 1/12 (2006.01)
B03D 1/08 (2006.01)
C22B 1/00 (2006.01)
B03D 101/02 (2006.01)

(96) 19.03.2010
(96) 10157099.2
(73) Omya International AG, 4665 Oftringen, CH
(72) Gane, Patrick A.C., 4852 Rothrist, CH
Buri, Matthias, 4852 Rothrist, CH
Rentsch, Samuel, 4663 Aarburg, CH
Sötemann, Jörg, 9500 Villach, AT

- (54) **Způsob pěnové flotace pro separaci silikátů a uhličitánů kovu alkalických zemin použitím sběrače obsahujícího nejméně jeden hydrofobně modifikovaný polyakrylamid**
(74) Rott, Růžička & Guttmann Patentová, známková a advokátní kancelář, Ing. Václav Krmenčík, Vinohradská 37, Praha 2, 12000
-
- (97) **EP 2370198**
(47) 20.11.2013
(97) 08.07.2010
(51) **B01F 7/00** (2006.01)
(96) 23.12.2009
(96) 09799550.0
(73) Hirzel, Martin, 78176 Blumberg, DE
(72) Hirzel, Martin, 78176 Blumberg, DE
(54) **Míchadlo s lemem**
(32) 102008063393
(31) 30.12.2008
(33) DE
(86) PCT/EP2009/009248
(87) WO 2010/076000
(74) Společná advokátní kancelář Všeťečka Zelený Švorčík Kalenský a partneři, JUDr. Michal Havlík, Hálkova 2, Praha 2, 12000
-
- (97) **EP 2379507**
(47) 16.10.2013
(97) 08.07.2010
(51) **C07D 231/18** (2006.01)
A61K 31/415 (2006.01)
A61P 11/00 (2006.01)
(96) 23.12.2009
(96) 09796030.6
(73) Pulmagen Therapeutics (Inflammation) Limited, Burnham Slough Buckinghamshire SL1 8DF, GB
(72) FOX, Craig, Harlow Essex CM19 5TR, GB
RAMDAS, Vidya, Kondapur Hyderabad 500 032, IN
FINCH, Harry, Harlow Essex CM19 5TR, GB
(54) **Sulfonamidové sloučeniny pro léčení respiračních poruch**
(32) CH33242008
(31) 30.12.2008
(33) IN
(86) PCT/GB2009/002951
(87) WO 2010/076553
(74) TRAPLOVÁ HAKR KUBÁT Advokátní a patentová kancelář, Ing. Eduard Hakr, Přístavní 24, Praha 7, 17000
-
- (97) **EP 2380938**
(47) 21.08.2013
(97) 29.07.2010
(51) **C09D 151/00** (2006.01)
B32B 15/082 (2006.01)
C08F 261/04 (2006.01)
C09D 5/00 (2006.01)
C09D 129/04 (2006.01)
C09D 139/04 (2006.01)
C09D 139/06 (2006.01)
C09K 3/00 (2006.01)
(96) 21.01.2010
(96) 10733503.6
(73) Nihon Parkerizing Co., Ltd., Tokyo 103-0027, JP
(72) KATAOKA, Toshihisa, Tokyo 103-0027, JP
AOYAGI, Shinji, Tokyo 103-0027, JP
OTAKE, Masato, Tokyo 103-0027, JP
(54) **Hydrofilizační činidlo pro hliník obsahující kovový materiál, hydrofilizační způsob a hydrofilizovaný hliník obsahující kovový materiál**
(32) 2009010507
(31) 21.01.2009
(33) JP
(86) PCT/JP2010/050669
(87) WO 2010/084896
(74) PATENTSERVIS Praha a.s., Na Podkovce 281/10, Praha 4, 14700
-
- (97) **EP 2387444**
(47) 23.10.2013
(97) 22.07.2010
(51) **A63B 69/12** (2006.01)
-
- (96) 12.01.2010
(96) 10700692.6
(73) Hof, Georg, 3011 Purkersdorf, AT
(72) Hof, Georg, 3011 Purkersdorf, AT
(54) **Bazén s krytem a s možností klimatizování vzduchu uvnitř krytu**
(32) 1909 U
(31) 14.01.2009
(33) AT
(86) PCT/AT2010/000007
(87) WO 2010/081181
(74) Společná advokátní kancelář Všeťečka Zelený Švorčík Kalenský a partneři, JUDr. Michal Havlík, Hálkova 1406/2, Praha 2, 12000
-
- (97) **EP 2390205**
(47) 28.08.2013
(97) 30.11.2011
(51) **B65G 17/00** (2006.01)
B65G 35/06 (2006.01)
B23Q 7/14 (2006.01)
(96) 28.05.2010
(96) 10405110.7
(73) Güdel Automation GmbH, 86720 Nördlingen, DE
(72) Gumbert, Martin, 73467 Kirchheim am Ries, DE
Vierkorn, Werner, 86753 Möttingen, DE
Brand, Claus, 86720 Nördlingen, DE
(54) **Modulární dopravníkové zařízení pro přesun nákladu, které má minimálně jeden dopravní vozík**
(74) PATENTSERVIS Praha a.s., Na Podkovce 281/10, Praha 4, 14700
-
- (97) **EP 2394528**
(47) 16.10.2013
(97) 12.08.2010
(51) **A45D 24/10** (2006.01)
A45D 24/30 (2006.01)
A01M 3/00 (2006.01)
F21L 4/02 (2006.01)
F21V 8/00 (2006.01)
F21V 33/00 (2006.01)
(96) 08.02.2010
(96) 10738229.3
(73) Albaladejo Jimenez, Carlos José, 28224 Pozuelo de Alarcon (Madrid), ES
(72) Albaladejo Jimenez, Carlos José, 28224 Pozuelo de Alarcon (Madrid), ES
(54) **Hřeben na vši s černým světlem**
(32) 200900213 U
(31) 09.02.2009
(33) ES
(86) PCT/ES2010/000051
(87) WO 2010/089433
(74) Společná advokátní kancelář Všeťečka Zelený Švorčík Kalenský a partneři, JUDr. Michal Havlík, Hálkova 2, Praha 2, 12000
-
- (97) **EP 2394859**
(47) 18.09.2013
(97) 14.12.2011
(51) **B60R 13/00** (2006.01)
B60R 19/02 (2006.01)
F16B 5/06 (2006.01)
(96) 06.06.2011
(96) 11004572.1
(73) Rehau AG + Co, 95111 Rehau, DE
(72) Uhlig, Nico, 08529 Plauen, DE
(54) **Uspořádání obložení pro motorové vozidlo**
(32) 202010007764 U
(31) 09.06.2010
(33) DE
(74) Čermák a spol., JUDr. Karel Čermák, Elišky Peškové 15/735, Praha 5, 15000
-
- (97) **EP 2395535**
(47) 30.10.2013
(97) 14.12.2011
(51) **H01H 71/74** (2006.01)
H01H 71/16 (2006.01)
(96) 08.06.2010
(96) 10165311.1
(73) Eaton Electrical IP GmbH & Co. KG, 12529 Schönefeld, DE

(72) Baujan, Günter, 53844 Troisdorf, DE	(97) EP 2407023	
Dauer, Klaus, 56075 Koblenz, DE	(47) 05.06.2013	
Jülich, Anke, 53859 Niederkassel, DE	(97) 18.01.2012	
(54) Spouštěcí jednotka pro jistič	(51) A01F 15/07	(2006.01)
(74) Společná advokátní kancelář Vsetečka Zelený Švorčík Kalenský a partneři, JUDr. Michal Havlík, Hálkova 2, Praha 2, 12000	A01F 15/08	(2006.01)
	A01F 25/14	(2006.01)
	(96) 12.07.2010	
(97) EP 2403805	(96) 10169230.9	
(47) 06.11.2013	(73) Trioplast AB, 333 00 Smålandsstenar, SE	
(97) 23.09.2010	(72) Öhrn, Lars, 431 36, MÖLNDAL, SE	
(51) C01B 37/00	(2006.01)	
(96) 25.02.2010	(96) 10710626.2	
(96) 10710626.2	(73) ENI S.p.A., 00144 Rome, IT	
(73) ENI S.p.A., 00144 Rome, IT	(72) BELLUSSI, Giuseppe, I-29100 Piacenza, IT	
(72) BELLUSSI, Giuseppe, I-29100 Piacenza, IT	CARATI, Angela, I-20098 San Giuliano Milanese (Milano), IT	
CARATI, Angela, I-20098 San Giuliano Milanese (Milano), IT	COZZOLINO, Mariangela, I-80034 Marigliano (Napoli), IT	
COZZOLINO, Mariangela, I-80034 Marigliano (Napoli), IT	RIZZO, Caterina, I-20097 San Donato Milanese (Milano), IT	
RIZZO, Caterina, I-20097 San Donato Milanese (Milano), IT	ZANARDI, Stefano, I-28069 Trecate (Novara), IT	
ZANARDI, Stefano, I-28069 Trecate (Novara), IT	(54) Krystalické porézní organicko-anorganické hybridní silikáty a kovové silikáty	
(54) Krystalické porézní organicko-anorganické hybridní silikáty a kovové silikáty	(32) MI20090325	
(32) MI20090325	(31) 05.03.2009	
(31) 05.03.2009	(33) IT	
(33) IT	(86) PCT/IB2010/000407	
(86) PCT/IB2010/000407	(87) WO 2010/106408	
(87) WO 2010/106408	(74) Společná advokátní kancelář Vsetečka Zelený Švorčík Kalenský a partneři, JUDr. Otakar Švorčík, Hálkova 1406/2, Praha 2, 12000	
(74) Společná advokátní kancelář Vsetečka Zelený Švorčík Kalenský a partneři, JUDr. Otakar Švorčík, Hálkova 1406/2, Praha 2, 12000		
	(97) EP 2403832	
(97) EP 2403832	(47) 20.11.2013	
(47) 20.11.2013	(97) 10.09.2010	
(97) 10.09.2010	(51) C07D 213/75	(2006.01)
(51) C07D 213/75	C07D 401/12	(2006.01)
C07D 401/12	C07D 401/14	(2006.01)
C07D 401/14	C07D 403/12	(2006.01)
C07D 403/12	C07D 413/14	(2006.01)
C07D 413/14	C07D 417/12	(2006.01)
C07D 417/12	C07D 417/14	(2006.01)
C07D 417/14	A61K 31/44	(2006.01)
A61K 31/44	A61P 35/00	(2006.01)
A61P 35/00	(96) 01.03.2010	
(96) 01.03.2010	(96) 10708670.4	
(96) 10708670.4	(73) IRM LLC, Hamilton HM LX, BM	
(73) IRM LLC, Hamilton HM LX, BM	(72) CHENG, Dai, San Diego, California 92130, US	
(72) CHENG, Dai, San Diego, California 92130, US	ZHANG, Guobao, San Diego, California 92130, US	
ZHANG, Guobao, San Diego, California 92130, US	HAN, Dong, San Diego California 92014, US	
HAN, Dong, San Diego California 92014, US	GAO, Wenqi, San Diego California 92127, US	
GAO, Wenqi, San Diego California 92127, US	PAN, Shifeng, San Diego California 92130, US	
PAN, Shifeng, San Diego California 92130, US	(54) N-(Hetero)aryl,2-(hetero)aryl-substituované acetamidy pro použití jako modulatory signalizace Wnt	
(54) N-(Hetero)aryl,2-(hetero)aryl-substituované acetamidy pro použití jako modulatory signalizace Wnt	(32) 156599 P, 245187 P	
(32) 156599 P, 245187 P	(31) 02.03.2009, 23.09.2009	
(31) 02.03.2009, 23.09.2009	(33) US, US	
(33) US, US	(86) PCT/US2010/025813	
(86) PCT/US2010/025813	(87) WO 2010/101849	
(87) WO 2010/101849	(74) KOREJZOVÁ & SPOL., v.o.s., JUDr. Petra KOREJZOVÁ, Korunní 810/104E, Praha 10 - Vinohrady, 10100	
(74) KOREJZOVÁ & SPOL., v.o.s., JUDr. Petra KOREJZOVÁ, Korunní 810/104E, Praha 10 - Vinohrady, 10100		
	(97) EP 2404990	
(97) EP 2404990	(47) 27.11.2013	
(47) 27.11.2013	(97) 11.01.2012	
(97) 11.01.2012	(51) C12C 7/16	(2006.01)
(51) C12C 7/16	C12C 7/17	(2006.01)
C12C 7/17	C12C 13/00	(2006.01)
C12C 13/00	(96) 19.05.2011	
(96) 19.05.2011	(96) 11166640.0	
(96) 11166640.0	(73) Kronos AG, 93073 Neutraubling, DE	
(73) Kronos AG, 93073 Neutraubling, DE	(72) Gruber, Robert, 84072, Abens / Gemeinde Au, DE	
(72) Gruber, Robert, 84072, Abens / Gemeinde Au, DE	(54) Zařízení a způsob vedení médií sečovací kádi pro vaření piva	
(54) Zařízení a způsob vedení médií sečovací kádi pro vaření piva	(32) 102010030954	
(32) 102010030954	(31) 05.07.2010	
(31) 05.07.2010	(33) DE	
(33) DE	(74) TRAPLOVÁ HAKR KUBÁT Advokátní a patentová kancelář, Ing. Eduard Hakr, Přístavní 24, Praha 7, 17000	
(74) TRAPLOVÁ HAKR KUBÁT Advokátní a patentová kancelář, Ing. Eduard Hakr, Přístavní 24, Praha 7, 17000		
	(97) EP 2407413	
(97) EP 2407413	(47) 10.04.2013	
(47) 10.04.2013	(97) 18.01.2012	
(97) 18.01.2012	(51) B66D 3/04	(2006.01)
(51) B66D 3/04	B66D 5/16	(2006.01)
B66D 5/16	A62B 1/14	(2006.01)
A62B 1/14	(96) 07.07.2011	
(96) 07.07.2011	(96) 11354038.9	
(96) 11354038.9	(73) Zedel, 38920 Crolles, FR	
(73) Zedel, 38920 Crolles, FR	(72) Chaumontet, Michael, 38920 Crolles, FR	
(72) Chaumontet, Michael, 38920 Crolles, FR	(54) Kladka s odblokovací svorkou	
(54) Kladka s odblokovací svorkou	(32) 1003010	
(32) 1003010	(31) 16.07.2010	
(31) 16.07.2010	(33) FR	
(33) FR	(74) Společná advokátní kancelář Vsetečka Zelený Švorčík Kalenský a partneři, JUDr. Petr Kalenský, Hálkova 2, Praha 2, 12000	
(74) Společná advokátní kancelář Vsetečka Zelený Švorčík Kalenský a partneři, JUDr. Petr Kalenský, Hálkova 2, Praha 2, 12000		
	(97) EP 2408695	
(97) EP 2408695	(47) 06.11.2013	
(47) 06.11.2013	(97) 23.09.2010	
(97) 23.09.2010	(51) B65G 23/06	(2006.01)
(51) B65G 23/06	(96) 01.03.2010	
(96) 01.03.2010	(96) 10709283.5	
(96) 10709283.5	(73) Caterpillar Global Mining Europe GmbH, 44534 Lünen, DE	
(73) Caterpillar Global Mining Europe GmbH, 44534 Lünen, DE	(72) KRÜGER, Wolfgang, 42155 Wuppertal, DE	
(72) KRÜGER, Wolfgang, 42155 Wuppertal, DE	(54) Uspořádání řetězového kola pro důlní stroje	
(54) Uspořádání řetězového kola pro důlní stroje	(32) 102009003623	
(32) 102009003623	(31) 16.03.2009	
(31) 16.03.2009	(33) DE	
(33) DE	(86) PCT/IB2010/050878	
(86) PCT/IB2010/050878	(87) WO 2010/106455	
(87) WO 2010/106455	(74) Rott, Růžička & Guttman Patentové, známkové a advokátní kanceláře, JUDr. Ing. Miloslav Hainz, Vinohradská 37, Praha 2, 12000	
(74) Rott, Růžička & Guttman Patentové, známkové a advokátní kanceláře, JUDr. Ing. Miloslav Hainz, Vinohradská 37, Praha 2, 12000		
	(97) EP 2410922	
(97) EP 2410922	(47) 02.10.2013	
(47) 02.10.2013	(97) 16.09.2010	
(97) 16.09.2010	(51) A61B 8/12	(2006.01)
(51) A61B 8/12	(96) 10.03.2010	
(96) 10.03.2010	(96) 10709410.4	
(96) 10709410.4	(73) Lares Technologies Limited, Stratford upon Avon Warwickshire CV37 6JG, GB	
(73) Lares Technologies Limited, Stratford upon Avon Warwickshire CV37 6JG, GB	(72) McENEANEY, David, County Armagh BT63 5QQ, GB	
(72) McENEANEY, David, County Armagh BT63 5QQ, GB	(54) Přístroj pro provádění diagnostických a/nebo terapeutických postupů	
(54) Přístroj pro provádění diagnostických a/nebo terapeutických postupů	(32) 0904194	
(32) 0904194	(31) 11.03.2009	
(31) 11.03.2009	(33) GB	
(33) GB	(86) PCT/EP2010/001479	
(86) PCT/EP2010/001479	(87) WO 2010/102794	
(87) WO 2010/102794	(74) Společná advokátní kancelář Vsetečka Zelený Švorčík Kalenský a partneři, JUDr. Michal Havlík, Hálkova 2, Praha 2, 12000	
(74) Společná advokátní kancelář Vsetečka Zelený Švorčík Kalenský a partneři, JUDr. Michal Havlík, Hálkova 2, Praha 2, 12000		
	(97) EP 2430208	
(97) EP 2430208	(47) 30.10.2013	
(47) 30.10.2013	(97) 18.11.2010	
(97) 18.11.2010	(51) C23C 2/06	(2006.01)
(51) C23C 2/06	C23C 2/16	(2006.01)
C23C 2/16	C23C 2/20	(2006.01)
C23C 2/20	(96) 11.05.2010	
(96) 11.05.2010	(96) 10726150.5	
(96) 10726150.5	(73) Arcelormittal Investigación y Desarrollo SL, 48910 Sestao, Bizkaia, ES	
(73) Arcelormittal Investigación y Desarrollo SL, 48910 Sestao, Bizkaia, ES		

- (72) DIEZ, Luc, F-57000 Metz, FR
MATAIGNE, Jean-Michel, F-60300 Senlis, FR
ORSAL, Bertrand, F-60500 Vineuil-Saint-Firmin, FR
SAINT RAYMOND, Hubert, F-57000 Metz, FR
(54) **Způsob výroby potahovaného kovového pásu s vylepšeným vzhledem**
(32) PCT/FR2009/000562
(31) 14.05.2009
(33) FR
(86) PCT/FR2010/000364
(87) WO 2010/130895
(74) A. Holas & partner Patentová a známková kancelář, Ing. Mgr. Hana Holasová, Křížová 4, Brno, 60300

- (97) **EP 2454970**
(47) 28.08.2013
(97) 23.05.2012
(51) **A47B 88/04** (2006.01)
A47B 88/00 (2006.01)
(96) 19.09.2011
(96) 11181770.6
(73) King Slide Works Co., Ltd., Kaohsiung City, TW
(72) Chen, Ken-Ching, Kaohsiung City, TW
Huang, Chien-Li, Kaohsiung City, TW
Wang, Chun-Chiang, Kaohsiung City, TW
(54) **Kombinace konzole a posuvné montáže**
(32) 099139844
(31) 18.11.2010
(33) TW
(74) DANĚK & PARTNERS Advokátní a patentová kancelář, Ing. Dr. Vilém Daněk, Vinohradská 45/1107, Praha 2, 12000

- (97) **EP 2459245**
(47) 14.08.2013
(97) 03.02.2011
(51) **A61M 1/02** (2006.01)
(96) 14.07.2010
(96) 10737829.1
(73) AGAR DESARROLLOS INNOVADORES EN BIOTECHNOLOGIA, S.L., 28029 Madrid, ES
(72) Álvarez Ramos, Ángel Gabriel, 33201 Gijón, ES
(54) **Zařízení na jímání krve z placenty a/nebo pupečnicku**
(32) 200930536
(31) 30.07.2009
(33) ES
(86) PCT/EP2010/060131
(87) WO 2011/012449
(74) KOREJZOVÁ & SPOL., v.o.s., JUDr. Petra Korejzová, Korunní 810/104 E, Praha 10, 10100

- (97) **EP 2459333**
(47) 04.09.2013
(97) 09.12.2010
(51) **B21D 39/03** (2006.01)
F16B 11/00 (2006.01)
(96) 27.05.2010
(96) 10722087.3
(73) Attexor Clinch Systems S.A., 1024 Ecublens, CH
(72) FAIVRE, Jean-Claude, CH-1020 Renens, CH
DUBUGNON, Olivier, CH-1115 Vullierens, CH
(54) **Způsob pro spojení součástí naskládaných na sebe ve tvaru plechového tvarovaného materiálu stejného nebo odlišného typu**
(32) 0950412
(31) 05.06.2009
(33) SE
(86) PCT/EP2010/057356
(87) WO 2010/139606
(74) PATENTSERVIS Praha a.s., Na Podkovce 281/10, Praha 4, 14700

- (97) **EP 2460514**
(47) 28.08.2013
(97) 06.06.2012
(51) **A61K 9/06** (2006.01)
A61K 31/00 (2006.01)
A61K 47/00 (2006.01)
A61K 31/726 (2006.01)
(96) 02.12.2011

- (96) 11191683.9
(73) Sanovel Ilaç Sanayi Ve Ticaret Anonim Sirketi, 34460 Sariyer/Istanbul, TR
(72) CIFTER, Ümit, 34398 Istanbul, TR
TÜRK YILMAZ, Ali, 34398 Istanbul, TR
AKALIN, M Nur Pehlivan, 34398 Istanbul, TR
ZENGİNER, M Sibel, 34398 Istanbul, TR
ÖNER, Levent, 34398 Istanbul, TR
(54) **Topické léčebné gelové přípravky s flurbiprofenem, glukosaminem a chondroitin sulfátem**
(32) 201010074
(31) 03.12.2010
(33) TR
(74) Ing. Pavel Reichel, Záhřebská 30, Praha 2, 12000

- (97) **EP 2465120**
(47) 25.12.2013
(97) 17.02.2011
(51) **H01F 7/08** (2006.01)
B60K 25/00 (2006.01)
F02B 67/04 (2006.01)
F16D 27/00 (2006.01)
F16D 27/14 (2006.01)
H01F 5/00 (2006.01)
(96) 11.08.2010
(96) 10807841.1
(73) Litens Automotive Partnership, Woodbridge, Ontario L4L 5T9, CA
(72) STANIEWICZ, Zbyslaw, Mississauga, Ontario L5L 2E9, CA
VANDER PLOEG, Christiaan, Aurora, Ontario L4G 5L3, CA
SPICER, Gary J., Mississauga, Ontario L4W 2S8, CA
(54) **Sestava elektromagnetické cívky**
(32) 232872 P
(31) 11.08.2009
(33) US
(86) PCT/CA2010/001246
(87) WO 2011/017811
(74) Traplová Hakr Kubát, advokátní a patentová kancelář, Ing. Eduard Hakr, Přístavní 24, Praha 7, 17000

- (97) **EP 2467692**
(47) 07.08.2013
(97) 24.02.2011
(51) **G01M 7/08** (2006.01)
G01M 17/007 (2006.01)
(96) 18.08.2010
(96) 10749826.3
(73) Matschweiger, Klaus, 8421 Wolfsberg, AT
(72) Matschweiger, Klaus, 8421 Wolfsberg, AT
(54) **Systém pro zkoumání testovacího tělesa**
(32) 235132 P
(31) 19.08.2009
(33) US
(86) PCT/EP2010/062072
(87) WO 2011/020868
(74) DANĚK & PARTNERS Advokátní a patentová kancelář, Ing. Dr. Vilém Daněk, Vinohradská 45/1107, Praha 2, 12000

- (97) **EP 2470030**
(47) 16.10.2013
(97) 03.03.2011
(51) **A24B 3/04** (2006.01)
F26B 17/10 (2006.01)
(96) 25.08.2010
(96) 10749828.9
(73) JT International S.A., 1211 Geneva 26, CH
(72) TOTTEN, Noel, John, Ballymena BT42 1DR Co Antrim North Ireland, GB
BILLETTE, Marc, L-8048 Strassen, LU
SCHLOEDER, Elmar, 54340 Koewerich, DE
HARAI, Takuji, Chiba 272-0824, JP
FEDIUSHIN, Oleg, 54290 Trier, DE
MAERZ, Johannes, 54338 Schweich, DE
OTTO, Andreas, 54309 Newel-Butzweiler, DE
(54) **Zařízení a způsob pro zpracování tabáku**
(32) 102009028913
(31) 26.08.2009

(33) DE
(86) PCT/EP2010/062374
(87) WO 2011/023715
(74) Rott, Růžička & Guttmann Patentové, známkové a advokátní kanceláře,
Ing. Ivana Menšíková, Vinohradská 37, Praha 2, 12000

(97) **EP 2473084**
(47) 23.10.2013
(97) 10.03.2011
(51) **A47J 31/52** (2006.01)
(96) 01.09.2010
(96) 10748090.7
(73) Nestec S.A., 1800 Vevey, CH
(72) YOAKIM, Alfred, 1806 Saint-Légier-La Chiésaz, CH
AGON, Fabien Ludovic, 1897 Le Bouveret, CH
(54) **Nápojové zařízení pro zapojení do komunikační sítě**
(32) 09169211
(31) 02.09.2009
(33) EP
(86) PCT/EP2010/062781
(87) WO 2011/026853
(74) KOREJZOVÁ & SPOL., v.o.s., JUDr. Petra Korejzová, Korunní 810/104
E, Praha 10, 10100

(97) **EP 2484609**
(47) 25.12.2013
(97) 08.08.2012
(51) **B65G 27/04** (2006.01)
(96) 02.02.2012
(96) 12153620.5
(73) Kaufland Fleischwaren SB GmbH & Co. KG, 74172 Neckarsulm, DE
(72) Groß, Thorsten, 70195 Stuttgart, DE
Dodaj, Martin, 74749 Rosenberg-Hirschlanden, DE
Witt, Michaela, 74196 Neuenstadt am Kocher, DE
(54) **Dopravní prvek, dopravní zařízení a způsob dopravy a třídění kusů
čerstvého masa**
(32) 102011003815
(31) 08.02.2011
(33) DE
(74) Háek, Janeček & Švestka, Patentová a známková kancelář, Ing. Pavel
Janeček, U Průhonu 827/5, Praha 7, 17000

(97) **EP 2485791**
(47) 20.11.2013
(97) 14.04.2011
(51) **A61M 5/315** (2006.01)
A61M 5/24 (2006.01)
(96) 08.10.2010
(96) 10761032.1
(73) Sanofi-Aventis Deutschland GmbH, 65929 Frankfurt, DE
(72) HELMER, Michael, 65926 Frankfurt am Main, DE
MATTHIAS, Claudia, 65926 Frankfurt am Main, DE
NOBER, Peter, 54597 Rommersheim, DE
SHAHBAZFAR, Reza, 65183 Wiesbaden, DE
SCHÄFER, Benjamin, 35649 Bischoffen, DE
ZEIMETZ, Leo, 64572 Büttelborn, DE
(54) **Pohonný mechanismus pro dávkovače na podávání léku**
(32) 09172507
(31) 08.10.2009
(33) EP
(86) PCT/EP2010/065096
(87) WO 2011/042539
(74) Traplová Hakr Kubát, advokátní a patentová kancelář, Ing. Jan Kubát,
Přístavní 24, Praha 7, 17000

(97) **EP 2485881**
(47) 11.12.2013
(97) 14.04.2011
(51) **B29C 45/76** (2006.01)
(96) 05.10.2010
(96) 10773240.6
(73) Priamus System Technologies AG, 8200 Schaffhausen, CH
(72) BADER, Christopherus, CH-8413 Neftenbach, CH
(54) **Způsob regulace výroby produktu**
(32) 102009048196, 102009060665
(31) 05.10.2009, 22.12.2009

(33) DE, DE
(86) PCT/EP2010/006064
(87) WO 2011/042153
(74) UNIPATENT, Ing. Jirí Chlustina, Jana Masaryka 241/43-47, Praha 2,
12000

(97) **EP 2485922**
(47) 06.11.2013
(97) 14.04.2011
(51) **B60R 21/207** (2006.01)
(96) 22.09.2010
(96) 10768397.1
(73) Johnson Controls GmbH, 51399 Burscheid, DE
MORILHAT, Philippe, F-67200 Strasbourg, FR
QUIRIN, Paul, F-67400 Illkirch, FR
(54) **Poštářový prvek**
(32) 102009048593, 102010021689
(31) 07.10.2009, 27.05.2010
(33) DE, DE
(86) PCT/EP2010/005792
(87) WO 2011/042119
(74) TRAPLOVÁ HAKR KUBÁT Advokátní a patentová kancelář, Ing.
Eduard Hakr, Přístavní 24, Praha 7, 17000

(97) **EP 2491942**
(47) 23.10.2013
(97) 29.08.2012
(51) **A61K 38/28** (2006.01)
C07K 14/47 (2006.01)
C07K 14/81 (2006.01)
A61P 9/00 (2006.01)
(96) 02.06.2009
(96) 12000665.5
(73) Xigen Inflammation Ltd., 3030 Limassol, CY
(72) Bonny, Christophe, 1006 Lausanne, CH
(54) **Použití permeabilních buněčných peptidových inhibitorů signální
transdukční dráhy JNK pro léčbu různých kardiovaskulárních
onemocnění**
(32) PCT/EP2008/004341
(31) 30.05.2008
(33) EP
(74) INPARTNERS GROUP, Ing. Dušan Kendereški, Lidická 51, Brno, 60200

(97) **EP 2493947**
(47) 20.11.2013
(97) 05.05.2011
(51) **C08G 18/18** (2006.01)
C08G 18/22 (2006.01)
C08G 18/24 (2006.01)
C08G 18/71 (2006.01)
(96) 07.10.2010
(96) 10762922.2
(73) Henkel AG & Co. KGaA, 40589 Düsseldorf, DE
(72) ZANDER, Lars, 41569 Rommerskirchen, DE
TENHAEF, Rolf, 40627 Düsseldorf, DE
WARKOTSCH, Nadine, 40593 Düsseldorf, DE
GIESEN, Brigitte, 40625 Düsseldorf, DE
LUNEAU, Benoit, 40225 Düsseldorf, DE
(54) **Použití solí rozvětvených mastných kyselin jako katalyzátorů pro
konverzi hvězdicových alkoholů užitím izokyanátů**
(32) 102009046074
(31) 28.10.2009
(33) DE
(86) PCT/EP2010/065012
(87) WO 2011/051092
(74) KOREJZOVÁ & SPOL., v.o.s., JUDr. Petra Korejzová, Korunní 810/104
E, Praha 10, 10100

(97) **EP 2496396**
(47) 23.10.2013
(97) 12.05.2011
(51) **B29C 45/66** (2006.01)
B29C 45/32 (2006.01)
(96) 02.11.2010
(96) 10800691.7
(73) KraussMaffei Technologies GmbH, 80997 München, DE

(72) REINHARDT, Thomas, 85653 Aying, DE
(54) **Uzavírací jednotka pro vstříkovací stroj**
(32) 102009051934
(31) 04.11.2009
(33) DE
(86) PCT/EP2010/006660
(87) WO 2011/054488
(74) Čermák a spol., JUDr. Karel Čermák, Elišky Peškové 735/15, Praha 5, 15000

(97) **EP 2497774**
(47) 16.10.2013
(97) 12.09.2012
(51) **C07D 498/04** (2006.01)
A61K 31/551 (2006.01)
(96) 07.03.2012
(96) 12290077.2
(73) Les Laboratoires Servier, 92284 Suresnes Cedex, FR
EGIS Gyógyszergyár Nyrt, 1106 Budapest, HU
(72) Ling, István, 1141 Budapest, HU
Barkóczy, József, 1016 Budapest, HU
Antoni, Ferenc, EH10 5RW Edinburgh, GB
Gacsályi, István, 1201 Budapest, HU
Lévay, György, 2092 Budakeszi, HU
Spedding, Michael, 78110 le Vesinet, FR
Hársing, László, H-1025 Budapest, HU
(54) **Deriváty dihydro-oxazolobenzodiazepinonu, způsoby jejich přípravy a farmaceutické kompozice obsahující tyto sloučeniny**
(32) 1100682
(31) 08.03.2011
(33) FR
(74) Rott, Růžička & Guttmann, Patentové, známkové a advokátní kanceláře, Ing. Ivana Jirotková, Vinohradská 37, Praha 2, 12000

(97) **EP 2497838**
(47) 18.09.2013
(97) 12.09.2012
(51) **C13B 40/00** (2011.01)
C13B 50/02 (2011.01)
A23G 3/02 (2006.01)
(96) 11.03.2011
(96) 11002036.9
(73) GEA CFS Weert B.V., 6006 RV Weert, NL
(72) Hendriks, Peter Joseph, 6005 KJ Weert, NL
(54) **Zařízení pro výrobu kostek cukru**
(74) Společná advokátní kancelář Všetěčka Zelený Švorčík Kalenský a partneři, JUDr. Petr Kalenský, Hálkova 2, Praha 2, 12000

(97) **EP 2500612**
(47) 23.10.2013
(97) 19.09.2012
(51) **F16L 37/138** (2006.01)
(96) 20.01.2012
(96) 12000357.9
(73) HUMMEL AG, 79211 Denzlingen, DE
(72) Reich, Günter, 79215 Elzach, DE
Zügel, Fritz, 79183 Waldkirch, DE
Wolf, Tobias, 79183 Waldkirch, DE
Hoch, Achim, 79183 Waldkirch, DE
(54) **Zástrčková spojka s válcovým zásuvkovým dílem**
(32) 202011004090 U
(31) 17.03.2011
(33) DE
(74) PATENTSERVIS Praha a.s., Na Podkovce 281/10, Praha 4, 14700

(97) **EP 2501448**
(47) 28.08.2013
(97) 26.05.2011
(51) **A63G 3/00** (2006.01)
(96) 17.11.2010
(96) 10788235.9
(73) Mack Rides GmbH & Co. KG, 79183 Waldkirch, DE
(72) BURGER, Günter, 79183 Waldkirch, DE
(54) **Rotační zařízení pro zábavnou jízdu po vodě**
(32) 102009053439
(31) 17.11.2009

(33) DE
(86) PCT/EP2010/007001
(87) WO 2011/060927
(74) Čermák a spol., JUDr. Karel Čermák, Elišky Peškové 15/735, Praha 5, 15000

(97) **EP 2505041**
(47) 18.09.2013
(97) 03.06.2011
(51) **H05H 1/24** (2006.01)
(96) 23.11.2010
(96) 10784500.0
(73) AGC Glass Europe, 1170 Bruxelles (Watermael-Boitsfort), BE
Leclercq, Joseph, 6040 Jumet, BE
(72) MICHEL, Eric, B-6040 Jumet, BE
TIXHON, Eric, B-6040 Jumet, BE
(54) **Způsob a zařízení pro polarizaci elektrody DBD**
(32) 09176940, 10153448
(31) 24.11.2009, 12.02.2010
(33) EP, EP
(86) PCT/EP2010/068049
(87) WO 2011/064217
(74) TRAPLOVÁ HAKR KUBÁT Advokátní a patentová kancelář, Ing. Eduard Hakr, Přístavní 24, Praha 7, 17000

(97) **EP 2516068**
(47) 23.10.2013
(97) 30.06.2011
(51) **B05B 15/12** (2006.01)
B01D 46/00 (2006.01)
(96) 13.12.2010
(96) 10790949.1
(73) Dürr Systems GmbH, 74321 Bietigheim-Bissingen, DE
(72) HOLLER, Sebastian, 70176 Stuttgart, DE
HOLZHEIMER, Jens, 71732 Tamm, DE
KNÜSEL, Christof, 80799 München, DE
WINKLER, Marius, 71691 Freiberg/Neckar, DE
(54) **Filtrační zařízení pro oddělování postříku laku**
(32) 102009055192
(31) 22.12.2009
(33) DE
(86) PCT/EP2010/069483
(87) WO 2011/076600
(74) Čermák a spol., JUDr. Karel Čermák, Elišky Peškové 735/15, Praha 5, 15000

(97) **EP 2516109**
(47) 11.09.2013
(97) 21.07.2011
(51) **B24B 1/00** (2006.01)
B24B 5/04 (2006.01)
B24B 41/06 (2012.01)
B24B 49/04 (2006.01)
B24B 27/00 (2006.01)
(96) 20.12.2010
(96) 10800733.7
(73) Erwin Junker Maschinenfabrik GmbH, 77787 Nordrach, DE
(72) MÜLLER, Hubert, 77787 Nordrach, DE
(54) **Způsob broušení válcových ploch dlouhých, tenkých kruhových tyčí a bruska na válcové plochy k provádění způsobu s dobíhající, samostředící lunetou**
(32) 102009059897
(31) 21.12.2009
(33) DE
(86) PCT/EP2010/070178
(87) WO 2011/085913
(74) Čermák a spol., JUDr. Karel Čermák, Elišky Peškové 15/735, Praha 5, 15000

(97) **EP 2516568**
(47) 16.10.2013
(97) 30.06.2011
(51) **B32B 17/10** (2006.01)
(96) 20.12.2010
(96) 10798716.6
(73) Vetrotech Saint-Gobain (International) AG, 3175 Flamatt, CH

(72) GELDERIE, Udo, 52146 Würselen, DE SCHWANKHAUS, Norbert, 52499 Baesweiler, DE	(31) 18.01.2010 (33) FR
(54) Způsob výroby ochranného elementu	(86) PCT/EP2011/000137
(32) 19622009	(87) WO 2011/085992
(31) 21.12.2009	(74) PATENTSERVIS Praha a.s., Na Podkovce 281/10, Praha 4, 14700
(33) CH	
(86) PCT/CH2010/000316	
(87) WO 2011/075857	
(74) PATENTSERVIS Praha a.s., Na Podkovce 281/10, Praha 4, 14700	
<hr/>	
(97) EP 2525998	(97) EP 2528930
(47) 11.09.2013	(47) 30.10.2013
(97) 28.07.2011	(97) 04.08.2011
(51) B60R 11/02 (2006.01)	(51) C07H 19/067 (2006.01)
B62J 11/00 (2006.01)	A61K 31/7072 (2006.01)
B62J 99/00 (2009.01)	
(96) 21.12.2010	(96) 25.01.2011
(96) 10808980.6	(96) 11701107.2
(73) Schanz, Jochen, 78078 Niedereschach, DE	(73) F.Hoffmann-La Roche AG, 4070 Basel, CH
Schwarz, Herbert, 78078 Niedereschach, DE	(72) MA, Han, Cupertino, California 94014, US
(72) Schanz, Jochen, 78078 Niedereschach, DE	SARMA, Keshab, Kinnelon, New Jersey 07405, US
Schwarz, Herbert, 78078 Niedereschach, DE	SMITH, David Bernard, San Mateo, California 94403, US
(54) Přidržený systém pro upevnění elektronického přídavného přístroje	(54) 4'-Azidonukleosidy jakožto sloučeniny proti HCV
(32) 102010005270	(32) 299229 P
(31) 20.01.2010	(31) 28.01.2010
(33) DE	(33) US
(86) PCT/DE2010/001496	(86) PCT/EP2011/050971
(87) WO 2011/088813	(87) WO 2011/092158
(74) Čermák a spol., JUDr. Karel Čermák, Elišky Peškové 15/735, Praha 5, 15000	(74) Čermák a spol., JUDr. Karel Čermák, Elišky Peškové 735/15, Praha 5, 15000
<hr/>	
(97) EP 2526543	(97) EP 2578502
(47) 16.10.2013	(47) 04.12.2013
(97) 21.07.2011	(97) 10.04.2013
(51) G10D 3/02 (2006.01)	(51) B65B 27/10 (2006.01)
(96) 14.01.2011	B65B 65/00 (2006.01)
(96) 11700508.2	B23D 36/00 (2006.01)
(73) UNIVERSITE PIERRE ET MARIE CURIE (PARIS 6), 75005 Paris, FR	B21B 15/00 (2006.01)
Centre National de la Recherche Scientifique, 75016 Paris, FR	(96) 13.04.2012
(72) BESNAINOU, Charles, 94240 L'Hay les Roses, FR	(96) 12164147.6
MAMOU-MANI, Adrien, 75018 PARIS, FR	(73) Pong, David Teng, No. 1 Po Shan Road Hong Kong SAR, CN
FRELAT, Joël, 75013 Paris, FR	(72) Pong, David Teng, No. 1 Po Shan Road Hong Kong SAR, CN
(54) Strunný hudební nástroj a ozvučná deska	(54) Způsob a zařízení pro výrobu na délku nařezaných tyčí v ocelárně
(32) 1050300	(32) 201117354
	(31) 07.10.2011
	(33) GB
	(74) Společná advokátní kancelář Vsetečka Zelený Švorčík Kalenský a partneři, JUDr. Michal Havlík, Hálkova 2, Praha 2, 12000

(31) 18.01.2010	(33) FR
(86) PCT/EP2011/000137	(87) WO 2011/085992
(74) PATENTSERVIS Praha a.s., Na Podkovce 281/10, Praha 4, 14700	
<hr/>	
(97) EP 2528930	(47) 30.10.2013
(97) 04.08.2011	(97) 04.08.2011
(51) C07H 19/067 (2006.01)	(51) C07H 19/067 (2006.01)
A61K 31/7072 (2006.01)	
(96) 25.01.2011	(96) 25.01.2011
(96) 11701107.2	(96) 11701107.2
(73) F.Hoffmann-La Roche AG, 4070 Basel, CH	(73) F.Hoffmann-La Roche AG, 4070 Basel, CH
(72) MA, Han, Cupertino, California 94014, US	(72) MA, Han, Cupertino, California 94014, US
SARMA, Keshab, Kinnelon, New Jersey 07405, US	SARMA, Keshab, Kinnelon, New Jersey 07405, US
SMITH, David Bernard, San Mateo, California 94403, US	SMITH, David Bernard, San Mateo, California 94403, US
(54) 4'-Azidonukleosidy jakožto sloučeniny proti HCV	(54) 4'-Azidonukleosidy jakožto sloučeniny proti HCV
(32) 299229 P	(32) 299229 P
(31) 28.01.2010	(31) 28.01.2010
(33) US	(33) US
(86) PCT/EP2011/050971	(86) PCT/EP2011/050971
(87) WO 2011/092158	(87) WO 2011/092158
(74) Čermák a spol., JUDr. Karel Čermák, Elišky Peškové 735/15, Praha 5, 15000	(74) Čermák a spol., JUDr. Karel Čermák, Elišky Peškové 735/15, Praha 5, 15000
<hr/>	
(97) EP 2578502	(47) 04.12.2013
(97) 10.04.2013	(97) 10.04.2013
(51) B65B 27/10 (2006.01)	(51) B65B 27/10 (2006.01)
B65B 65/00 (2006.01)	B65B 65/00 (2006.01)
B23D 36/00 (2006.01)	B23D 36/00 (2006.01)
B21B 15/00 (2006.01)	B21B 15/00 (2006.01)
(96) 13.04.2012	(96) 13.04.2012
(96) 12164147.6	(96) 12164147.6
(73) Pong, David Teng, No. 1 Po Shan Road Hong Kong SAR, CN	(73) Pong, David Teng, No. 1 Po Shan Road Hong Kong SAR, CN
(72) Pong, David Teng, No. 1 Po Shan Road Hong Kong SAR, CN	(72) Pong, David Teng, No. 1 Po Shan Road Hong Kong SAR, CN
(54) Způsob a zařízení pro výrobu na délku nařezaných tyčí v ocelárně	(54) Způsob a zařízení pro výrobu na délku nařezaných tyčí v ocelárně
(32) 201117354	(32) 201117354
(31) 07.10.2011	(31) 07.10.2011
(33) GB	(33) GB
(74) Společná advokátní kancelář Vsetečka Zelený Švorčík Kalenský a partneři, JUDr. Michal Havlík, Hálkova 2, Praha 2, 12000	(74) Společná advokátní kancelář Vsetečka Zelený Švorčík Kalenský a partneři, JUDr. Michal Havlík, Hálkova 2, Praha 2, 12000

Evropské patenty zachované v pozměněném znění, nebo omezení

V této části jsou uvedeny evropské patenty s účinky pro Českou republiku, které byly Evropským úřadem podle článku 102 Úmluvy o udělování evropských patentů zachovány v omezeném znění podle čl. 105a - 105c EPC 2000, nebo v pozměněném znění (§ 35f zákona č. 527/1990 Sb., v platném znění).

(97)	Datum oznámení o zachování patentu
EP 1654002	29.01.2014

MM4A Zánik evropských patentů nezaplacením poplatků za udržování platnosti patentu

Následující evropské patenty udělené Evropským patentovým úřadem s účinky pro Českou republiku zanikly pro nezaplacení poplatků za udržování platnosti patentu (§ 22 písm. b) zákona č. 527/1990 Sb., v platném znění).

(97) EP 1412078	(97) EP 1656391	(97) EP 2028211	(97) EP 2183201
(97) EP 1415009	(97) EP 1776099	(97) EP 2046419	
(97) EP 1535372	(97) EP 1910590	(97) EP 2054416	
(97) EP 1575812	(97) EP 2025429	(97) EP 2177512	

PD4A

Převod práv a ostatní změny majitelů evropských patentů

(97) **EP 1362805**
(73) Bucyrus Europe GmbH, 44534 Lünen, DE

(97) **EP 1362805**
(73) Bucyrus DBT Europe GmbH, 44534 Lünen, DE

(97) **EP 1362805**
(73) Caterpillar Global Mining Europe GmbH, 44534 Lünen, DE

(97) **EP 1362806**
(73) Caterpillar Global Mining Europe GmbH, 44534 Lünen, DE

(97) **EP 1362806**
(73) Bucyrus Europe GmbH, 44534 Lünen, DE

(97) **EP 1362806**
(73) Bucyrus DBT Europe GmbH, 44534 Lünen, DE

(97) **EP 1362807**
(73) Caterpillar Global Mining Europe GmbH, 44534 Lünen, DE

(97) **EP 1388504**
(73) Caterpillar Global Mining Europe GmbH, 44534 Lünen, DE

(97) **EP 1388504**
(73) Bucyrus DBT Europe GmbH, 44534 Lünen, DE

(97) **EP 1388504**
(73) Bucyrus Europe GmbH, 44534 Lünen, DE

(97) **EP 1495239**
(73) Caterpillar Global Mining Europe GmbH, 44534 Lünen, DE

(97) **EP 1495239**
(73) Bucyrus Europe GmbH, 44534 Lünen, DE

(97) **EP 1495239**
(73) Bucyrus DBT Europe GmbH, 44534 Lünen, DE

(97) **EP 1558935**
(73) Labopharm Inc., Laval, Quebec H7V 4B4, CA

(97) **EP 1594460**
(73) Labopharm Inc., Laval, Quebec H7V 4B4, CA

(97) **EP 1694319**
(73) BESINS HEALTHCARE LUXEMBOURG SARL, L-1331 Luxembourg, Grande-Duché du Luxembourg, LU

(97) **EP 1834309**
(73) Cosmetic Technologies LLC, West Bloomfield, 48323-1867, MI, US

(97) **EP 1841949**
(73) Caterpillar Global Mining Europe GmbH, 44534 Lünen, DE

(97) **EP 1877330**
(73) Bucyrus Europe GmbH, 44534 Lünen, DE

(97) **EP 1877330**
(73) Caterpillar Global Mining Europe GmbH, 44534 Lünen, DE

(97) **EP 1954577**
(73) Norwegian Inventions AS, 6082 Gursken, NO

(97) **EP 1999044**
(73) Caterpillar Global Mining Europe GmbH, 44534 Lünen, DE

(97) **EP 1999045**
(73) Caterpillar Global Mining Europe GmbH, 44534 Lünen, DE

(97) **EP 2052129**
(73) Caterpillar Global Mining Europe GmbH, 44534 Lünen, DE

(97) **EP 2115271**
(73) Caterpillar Global Mining Europe GmbH, 44534 Lünen, DE

(97) **EP 2188197**
(73) Caterpillar Global Mining Europe GmbH, 44534 Lünen, DE

(97) **EP 2219065**
(73) Oculentis Holding B.V., 6961 LZ Eerbeek, NL

(97) **EP 2286064**
(73) Caterpillar Global Mining Europe GmbH, 44534 Lünen, DE

(97) **EP 2304180**
(73) Caterpillar Global Mining Europe GmbH, 44534 Lünen, DE

FG1K

Zapsané užité vzory - přehled podle čísel zápisu

V období uzávěrky tohoto čísla Věstníku zapsal Úřad průmyslového vlastnictví tyto užité vzory.

26429	<i>G 07 C 5/08</i>	(2006.01)	26443	<i>G 09 B 5/02</i>	(2006.01)	26457	<i>B 02 C 13/06</i>	(2006.01)
26430	<i>A 44 C 5/00</i>	(2006.01)	26444	<i>B 23 B 5/00</i>	(2006.01)	26458	<i>A 43 B 7/00</i>	(2006.01)
26431	<i>A 47 B 5/04</i>	(2006.01)	26445	<i>C 12 Q 1/68</i>	(2006.01)	26459	<i>G 09 B 23/28</i>	(2006.01)
26432	<i>E 06 B 3/32</i>	(2006.01)	26446	<i>F 04 B 15/02</i>	(2006.01)	26460	<i>G 01 S 5/02</i>	(2010.01)
26433	<i>E 04 F 11/16</i>	(2006.01)	26447	<i>A 41 D 27/00</i>	(2006.01)	26461	<i>B 30 B 1/00</i>	(2006.01)
26434	<i>G 01 J 1/04</i>	(2006.01)	26448	<i>D 05 B 55/14</i>	(2006.01)	26462	<i>B 30 B 1/00</i>	(2006.01)
26435	<i>A 44 C 15/00</i>	(2006.01)	26449	<i>B 05 B 1/02</i>	(2006.01)	26463	<i>B 42 D 15/10</i>	(2006.01)
26436	<i>C 04 B 22/06</i>	(2006.01)	26450	<i>A 61 N 5/01</i>	(2006.01)	26464	<i>B 60 L 9/00</i>	(2006.01)
26437	<i>F 24 D 19/02</i>	(2006.01)	26451	<i>B 61 H 5/00</i>	(2006.01)	26465	<i>A 61 K 31/397</i>	(2006.01)
26438	<i>A 47 C 7/58</i>	(2006.01)	26452	<i>B 66 F 7/04</i>	(2006.01)	26466	<i>G 01 M 7/08</i>	(2006.01)
26439	<i>A 01 G 23/099</i>	(2006.01)	26453	<i>G 09 F 19/18</i>	(2006.01)	26467	<i>G 01 M 7/08</i>	(2006.01)
26440	<i>H 04 M 3/493</i>	(2006.01)	26454	<i>C 04 B 24/28</i>	(2006.01)	26468	<i>A 43 B 13/20</i>	(2006.01)
26441	<i>C 04 B 28/04</i>	(2006.01)	26455	<i>B 60 R 9/04</i>	(2006.01)	26469	<i>A 01 G 9/10</i>	(2006.01)
26442	<i>F 16 B 11/00</i>	(2006.01)	26456	<i>C 23 C 8/04</i>	(2006.01)			

FG1K

Zapsané užité vzory - řazené podle MPT

(51)	<i>A01G 23/099</i>	(2006.01)	(51)	<i>A43B 7/00</i>	(2006.01)
	<i>B27B 29/00</i>	(2006.01)		<i>A43B 3/12</i>	(2006.01)
(11)	26439		(11)	26458	
(21)	2013-27821		(21)	2013-28919	
(22)	23.04.2013		(22)	12.12.2013	
(47)	10.02.2014		(47)	10.02.2014	
(73)	Mendelova univerzita v Brně, Brno, CZ		(73)	MORAVIA PLAST, spol. s r.o., Zlín, CZ	
(72)	Neruda Jindřich prof. Ing., Brno, CZ		(72)	Kubina Pavel Ing., Vizovice, CZ	
	Ulrich Radomír prof. Ing., Brno, CZ		(54)	Masážní sandál	
	Cach Adam Ing., Vysoká nad Labem, CZ		(74)	Ing. Jarmila Javoříková, Křiby 4904, Zlín, 76005	
	Veverka Tomáš, Znojmo - Suchohrdly, CZ				
(54)	Prostředek pro motomanuální výrobu krátkých výřezů dříví		(51)	<i>A44C 15/00</i>	(2006.01)
			(11)	26435	
(51)	<i>A01G 9/10</i>	(2006.01)	(21)	2013-28072	
	<i>A01G 23/099</i>	(2006.01)	(22)	18.06.2013	
	<i>A01C 1/00</i>	(2006.01)	(47)	06.02.2014	
(11)	26469		(73)	Kolacia Lukáš, Lipov, CZ	
(21)	2014-29092		(72)	Kolacia Lukáš, Lipov, CZ	
(22)	16.01.2014		(54)	Podpažní šperk	
(47)	10.02.2014				
(73)	Vlček Miloslav Ing., Konice, CZ		(51)	<i>A44C 5/00</i>	(2006.01)
	Havránek Ondřej, Bryndýs nad Labem- Stará Boleslav, CZ		(11)	26430	
(72)	Vlček Miloslav Ing., Konice, CZ		(21)	2013-27566	
	Havránek Ondřej, Bryndýs nad Labem - Stará Boleslav, CZ		(22)	08.03.2013	
(54)	Zařízení na přípravu krytokořených sazenic integrovaných do biochemicky rozpadavého kelímku, zejména pro tvorbu a obnovu lesních porostů a jiných rostlinných kultur		(47)	06.02.2014	
			(73)	TOVARNA.CZ, s.r.o., Brandýs nad Labem, CZ	
(51)	<i>A41D 27/00</i>	(2006.01)	(72)	Glos Robert, Mílovice, CZ	
	<i>A41D 13/01</i>	(2006.01)	(54)	Náramek se západkovým zapínáním	
(11)	26447				
(21)	2013-28475		(51)	<i>A47B 5/04</i>	(2006.01)
(22)	17.09.2013			<i>A47B 31/06</i>	(2006.01)
(47)	10.02.2014			<i>B60N 3/00</i>	(2006.01)
(73)	DEVA F-M s.r.o., Frýdek-Místek, CZ		(11)	26431	
(72)	Dedek Jiří Ing., Baška, CZ		(21)	2013-27717	
(54)	Spoj reflexní pásky a základní textilie, zejména pro ochranné oděvy		(22)	05.04.2013	
(74)	Halaxová & Halaxová Tetrapat, Mgr. Eva Halaxová, Dukelská 4, Olomouc, 77200		(47)	06.02.2014	
			(73)	BORCAD cz, s. r. o., Fryčovice, CZ	
(51)	<i>A43B 13/20</i>	(2006.01)	(72)	Boruta Ivan Ing., Kunčice pod Ondřejníkem, CZ	
(11)	26468			Gecik Martin Ing., 08001 Prešov, SK	
(21)	2013-29021		(54)	Sklápěcí stolek	
(22)	30.12.2013				
(47)	10.02.2014		(51)	<i>A47C 7/58</i>	(2006.01)
(73)	Mušálek Oto, Ludgeřovice, CZ		(11)	26438	
(72)	Mušálek Oto, Ludgeřovice, CZ		(21)	2013-28356	
(54)	Obuv s pneumatikou podešví		(22)	23.08.2013	
(74)	Iva Rylková, Polská 1525, Ostrava - Poruba, 70800		(47)	06.02.2014	
			(73)	REMING. spol. s r. o., Brno, CZ	
			(72)	Lhotský Ondřej, Brno, CZ	
			(54)	Kloub sklopného sedátka	
			(74)	Ing. Libor Markes, Grohova 54/145, Brno, 60200	

-
- (51) **A61K 31/397** (2006.01)
A61K 45/06 (2006.01)
A61K 9/28 (2006.01)
A61P 3/06 (2006.01)
- (11) 26465
(21) **2013-28998**
(22) 20.12.2013
(47) 10.02.2014
(73) Zentiva, k.s., Praha - Dolní Měcholupy, CZ
(72) Stasiak Pawel, Gdansk, PL
Dumicic Aleksandra, Zagreb, HR
Voldřichová Petra, Praha, CZ
Chalupová Pavla, Praha, CZ
- (54) **Tablety inhibitoru HMG-CoA reduktázy s aktivním potahem obsahujícím ezetimib**
- (74) Rott, Růžička & Guttmann Patentová, známková a advokátní kancelář, Ing. Jana Fuchsová, Vinohradská 37, Praha 2, 12000
-
- (51) **A61N 5/01** (2006.01)
A61N 5/10 (2006.01)
- (11) 26450
(21) **2013-28615**
(22) 10.10.2013
(47) 10.02.2014
(73) UJP PRAHA a.s., Praha - Zbraslav, CZ
(72) Josel Michal Ing., Praha, CZ
Krupička Pavel Ing., Praha - Zbraslav, CZ
Křivonoska Jan Ing., Praha, CZ
Semmler Milan Ing., Praha - Zbraslav, CZ
Bárta Otakar Ing., Jevišovice, CZ
Netoušek Rudolf Ing., Brno, CZ
Mazač Radek Ing., Uničov-Benkov, CZ
Konček Ondřej Ing., Praha, CZ
Dučevová Kateřina Ing., Praha, CZ
Voleš Petr Ing., Praha - Zbraslav, CZ
- (54) **Tomoterapeutický radioterapeutický ozařovač**
- (74) PatentCentrum Sedlák a Partners s.r.o., Ing. Jiří Sedlák, Husova 5, České Budějovice, 37001
-
- (51) **B02C 13/06** (2006.01)
B02C 13/282 (2006.01)
B02C 13/28 (2006.01)
- (11) 26457
(21) **2013-28873**
(22) 04.12.2013
(47) 10.02.2014
(73) GEMEC-UNION, a.s., Jívka, CZ
(72) Adamec Zdeněk Ing., Razová, okr. Bruntál, CZ
(54) **Homogenizátor**
- (74) Ing. Václav Herman, Hlavní 43, Průhonice, 25243
-
- (51) **B05B 1/02** (2006.01)
- (11) 26449
(21) **2013-28551**
(22) 30.09.2013
(47) 10.02.2014
(73) IN - EKO TEAM s.r.o., Brno, Ivanovice, CZ
(72) Strnad Josef Ing., Brno, CZ
(54) **Ostříkovací tryska s širokouhlým plochým výstupním paprskem**
- (74) Ing. Dobroslav Musil, patentová kancelář, Ing. Dobroslav Musil, Cejl 38, Brno, 60200
-
- (51) **B23B 51/02** (2006.01)
- (11) 26444
(21) **2013-28453**
(22) 15.09.2013
(47) 10.02.2014
(73) MEPAC CZ, s.r.o., Třinec, CZ
(72) Brodňan Peter, Třinec, CZ
Cieslar Jan Ing., Třinec, CZ
- (54) **Vrták, zejména pro vrtání do měkkých materiálů**
- (74) Ing. Václav Kratochvíl, Husníkova 2086/22, Praha, 15800
-
- (51) **B30B 1/00** (2006.01)
B30B 15/04 (2006.01)
- (11) 26461
(21) **2013-28949**
(22) 17.12.2013
(47) 10.02.2014
(73) Západočeská univerzita v Plzni, Plzeň, CZ
(72) Čechura Milan Doc. Ing., Plzeň, CZ
Ráž Karel Ing., Blatná, CZ
- (54) **Hydraulický lis pro excentrické kování**
-
- (51) **B30B 1/00** (2006.01)
B30B 15/04 (2006.01)
- (11) 26462
(21) **2013-28950**
(22) 17.12.2013
(47) 10.02.2014
(73) Západočeská univerzita v Plzni, Plzeň, CZ
(72) Čechura Milan Doc. Ing., Plzeň, CZ
Ráž Karel Ing., Blatná, CZ
- (54) **Hydraulický lis pro excentrické kování**
-
- (51) **B42D 15/10** (2006.01)
B42D 111/00 (2006.01)
B42D 115/00 (2006.01)
A63F 3/06 (2006.01)
B44F 1/12 (2006.01)
D21H 19/82 (2006.01)
- (11) 26463
(21) **2013-28961**
(22) 18.12.2013
(47) 10.02.2014
(73) SLOVENSKÉ FILMOVÉ ŠTÚDIÁ BRATISLAVA, s.r.o., Bratislava, SK
(72) Závodský Richard, Zuberec, SK
(54) **Výherní los**
- (74) Čermák a spol., JUDr. Andrea Považanová, Elišky Peškové 15/735, Praha 5, 15000
-
- (51) **B60L 9/00** (2006.01)
B60L 11/00 (2006.01)
- (11) 26464
(21) **2013-28966**
(22) 19.12.2013
(47) 10.02.2014
(73) INEKON GROUP, a.s., Praha, CZ
(72) Kýr Ladislav Ing, Praha, CZ
(54) **Pohon trakčního vozidla**
- (74) KANIA SEDLÁK SMOLA Patentová kancelář, Ing. Veronika ZEMANOVÁ, Mendlovo nám. 1a, Brno, 60300
-
- (51) **B60R 9/04** (2006.01)
- (11) 26455
(21) **2013-28826**
(22) 25.11.2013
(47) 10.02.2014
(73) ACL Technology s.r.o., Liberec, CZ
(72) Böhm Vladimír Ing., Mníšek pod Brdy, CZ
(54) **Montážní spojení příčného a podélného střešního nosiče vozidla**
- (74) Pavel Reichel a kol., Ing. Pavel Reichel, Lopatecká 14, Praha 4, 14700
-
- (51) **B61H 5/00** (2006.01)
- (11) 26451
(21) **2013-28711**
(22) 31.10.2013
(47) 10.02.2014
(73) Technická univerzita v Liberci, Liberec, CZ
Beran Leoš Ing. Ph.D., Jablonec nad Nisou, CZ
Voženílek Robert Ing. Ph.D, Liberec, CZ
Bukvic Martin Ing., Turnov, CZ
Brabec Pavel Ing. Ph.D, Chrastava, CZ
- (54) **Uspořádání brzdy, zejména pro kolejová vozidla**
- (74) Pavel Reichel a kol., Ing. Pavel Reichel, Lopatecká 14, Praha, 14700
-
- (51) **B66F 7/04** (2006.01)
B60P 1/02 (2006.01)
- (11) 26452
(21) **2013-28748**
(22) 11.11.2013

- (47) 10.02.2014
(73) AUTO M+V s.r.o., Velké Meziříčí, CZ
(72) Mladý Petr, Velké Meziříčí, CZ
(54) **Zvedací systém pro platformu, zvláště k zabudování do interiéru dodávkového vozu**
(74) Kania, Sedlák, Smola, patentová kancelář, Ing. Jiří Malůšek, Mendlovo nám. 1a, Brno, 60300
-
- (51) **C04B 22/06** (2006.01)
C04B 18/06 (2006.01)
(11) 26436
(21) **2013-28270**
(22) 31.07.2013
(47) 06.02.2014
(73) Sztanková Renata, Byšice, CZ
Ling Karel, Lužec nad Vltavou, CZ
(72) Sztanková Renata, Byšice, CZ
Ling Karel, Lužec nad Vltavou, CZ
(54) **Aktivátor strusky**
-
- (51) **C04B 24/28** (2006.01)
(11) 26454
(21) **2013-28799**
(22) 21.11.2013
(47) 10.02.2014
(73) MOSLED, s.r.o., České Budějovice, CZ
(72) Šíma Pavel Ing., České Budějovice, CZ
(54) **Modelářský materiál**
(74) PatentCentrum Sedlák a Partners s.r.o., Ing. Jiří Sedlák, Husova 5, České Budějovice, 37001
-
- (51) **C04B 28/04** (2006.01)
C04B 18/14 (2006.01)
C04B 14/04 (2006.01)
(11) 26441
(21) **2013-28421**
(22) 06.09.2013
(47) 10.02.2014
(73) Fišer Vladimír, Brno, CZ
(72) Kratochvíl Aleš Ing., Brno, CZ
Vyroubal Pavel Ing., Brno, CZ
Hrdlička Libor Ing., Těšany, CZ
(54) **Betonová směs, zejména pro přímopojížděnou cementobetonovou mostovku**
(74) KANIA, SEDLÁK, SMOLA Patentová a známková kancelář, Ing. František Kania, Mendlovo nám. 1a, Brno, 60300
-
- (51) **C12Q 1/68** (2006.01)
(11) 26445
(21) **2013-28456**
(22) 16.09.2013
(47) 10.02.2014
(73) Výzkumný ústav rostlinné výroby, v.v.i., Praha, CZ
(54) **Reakční směs pro stanovení exprese regulačních genů syntézy trichothečen u Fusarium culmorum ve vzorcích infikovaného ječmene**
(74) Výzkumný ústav rostlinné výroby, v.v.i., Hana Semerádová, Drnovská 507, Praha - Ruzyně, 16106
-
- (51) **C23C 8/04** (2006.01)
C23C 10/04 (2006.01)
C23C 14/04 (2006.01)
C23C 2/00 (2006.01)
(11) 26456
(21) **2013-28865**
(22) 03.12.2013
(47) 10.02.2014
(73) Bodycote HT s.r.o., Liberec, CZ
(72) Stanislav Jiří Ing. CSc., Liberec, CZ
Ryvola Pavel Ing., Chrastava, CZ
Procházka Vladimír Ing., Jablonec nad Nisou, CZ
(54) **Přípravek k izolaci části povrchu součástky**
(74) Ing. Vladimír Janko, Pivovarská 2734/53, Jablonec nad Nisou, 46601
-
- (51) **D05B 55/14** (2006.01)
D05B 55/16 (2006.01)
- (11) 26448
(21) **2013-28494**
(22) 19.09.2013
(47) 10.02.2014
(73) ANITA B S.R.O., Boskovice, CZ
(72) Příbyl Lukáš Ing., Boskovice, CZ
Toul Radek Ing., Boskovice, CZ
(54) **Šicí stroj**
(74) A. Holas & partner Patentová a známková kancelář, Ing. Mgr. Hana Holasová, Křížová 4/105, Brno, 60300
-
- (51) **E04F 11/16** (2006.01)
E04F 11/02 (2006.01)
E04F 13/072 (2006.01)
(11) 26433
(21) **2013-27777**
(22) 15.04.2013
(47) 06.02.2014
(73) Trkan Karel, Brno, CZ
(72) Trkan Karel, Brno, CZ
(54) **Vinylový rohový dílec k pokrytí schodišťových stupňů a schodiště s těmito dílci**
(74) INPARTNERS GROUP, Ivan Lukšiček, Lidická 51, Brno, 60200
-
- (51) **E06B 3/32** (2006.01)
E06B 3/48 (2006.01)
E06B 3/54 (2006.01)
(11) 26432
(21) **2013-27747**
(22) 10.04.2013
(47) 06.02.2014
(32) 05.03.2013
(31) 201320099190.8
(33) CN
(73) FOSHAN IDEAL CO., LTD, Gaoming, Foshan, Guangdong, 528515, CN
(72) WEI Wuxiang, Gaoming, Foshan, Guangdong 528515, CN
(54) **Sestava sprchových dveří**
(74) KOREJZOVÁ & SPOL., v.o.s., JUDr. Petra Korejzová, Korunní 810/104E, Praha - Vinohrady, 10100
-
- (51) **F04B 15/02** (2006.01)
(11) 26446
(21) **2013-28459**
(22) 16.09.2013
(47) 10.02.2014
(73) Havránek Petr, Znojmo, CZ
(72) Havránek Petr, Znojmo, CZ
(54) **Ponorné jednovřetenové kalové čerpadlo s řezacím zařízením**
(74) Ing. Dobroslav Musil, patentová kancelář, Ing. Dobroslav Musil, Cejl 38, Brno, 60200
-
- (51) **F16B 11/00** (2006.01)
B25B 5/14 (2006.01)
(11) 26442
(21) **2013-28436**
(22) 10.09.2013
(47) 10.02.2014
(73) Výzkumný a zkušební letecký ústav, a.s., Praha - Letňany, CZ
(72) Podzimek Jakub Mgr., Teplice, CZ
(54) **Přípravek pro lepení poddajných materiálů na vyduté válcové plochy**
-
- (51) **F24D 19/02** (2006.01)
F16B 13/00 (2006.01)
(11) 26437
(21) **2013-28298**
(22) 08.08.2013
(47) 06.02.2014
(73) Černý Tomáš, Ústí nad Orlicí, CZ
(72) Černý Tomáš, Ústí nad Orlicí, CZ
(54) **Nástěnný adaptér k zavěšení otopných deskových těles, zvláště při náhradě starších žebrových otopných těles**
(74) Karel Voda, patentový zástupce, Bolzanova 13, Brno, 61800
-
- (51) **G01J 1/04** (2006.01)
G01J 1/06 (2006.01)
G01J 1/00 (2006.01)

(11) 26434	(72) Tvrzský Tomáš Ing. Ph.D., Loděnice, CZ
(21) 2013-28071	(54) Propojení digitálního tachografu s vozidlovou jednotkou pro vyhrazení přístupu k dopravní infrastruktuře
(22) 17.06.2013	
(47) 06.02.2014	
(73) Burlak Vladimír Ing., Trutnov, CZ Líbal Pavel, Chlumeck nad Cidlinou, CZ	
(72) Burlak Vladimír Ing., Trutnov, CZ	
(54) Vícesměrné snímání světla různé vlnové délky	
(51) G01M 7/08 (2006.01) G01N 3/60 (2006.01)	(51) G09B 23/28 (2006.01)
(11) 26466	(11) 26459
(21) 2013-29009	(21) 2013-28924
(22) 23.12.2013	(22) 12.12.2013
(47) 10.02.2014	(47) 10.02.2014
(73) Výzkumný a zkušební letecký ústav, a. s., Praha- Letňany, CZ	(73) Otáhal Michal MUDr., Praha, CZ
(72) Novotný David Ing., Praha - Prosek, CZ	(72) Otáhal Michal MUDr., Praha, CZ
(54) Tlouk s křížovými zakončeními hlavy do zařízení pro zavádění umělých poškození rázem	(54) Model pro nácvik koniotomie/koniotomie nebo tracheostomie
	(74) Jan Brykner, Resslova 741, Hradec Králové, 50002
(51) G01M 7/08 (2006.01) G01N 3/42 (2006.01) G01N 3/60 (2006.01)	(51) G09B 5/02 (2006.01) G09F 19/18 (2006.01) G03B 21/12 (2006.01) G06F 17/00 (2006.01)
(11) 26467	(11) 26443
(21) 2013-29010	(21) 2013-28449
(22) 23.12.2013	(22) 13.09.2013
(47) 10.02.2014	(47) 10.02.2014
(73) Výzkumný a zkušební letecký ústav, a. s., Praha- Letňany, CZ	(73) PROJEKTMEDIA s.r.o., Praha - Hostivař, CZ
(72) Novotný David Ing., Praha - Prosek, CZ	(72) Veselý Jaroslav, Praha - Hostivař, CZ
(54) Klínový tlouk do zařízení pro zavádění umělých poškození rázem	(54) Mobilní multimediální a interaktivní projekční zařízení pro projekci na podlahu
(51) G01S 5/02 (2010.01) H04W 4/04 (2009.01) H04W 88/02 (2009.01)	(51) G09F 19/18 (2006.01) G03B 21/00 (2006.01) G03B 21/16 (2006.01) G05B 19/05 (2006.01)
(11) 26460	(11) 26453
(21) 2013-28936	(21) 2013-28778
(22) 13.12.2013	(22) 18.11.2013
(47) 10.02.2014	(47) 10.02.2014
(73) BARCO, s.r.o., Uherské Hradiště, CZ Ústav informatiky AV ČR, v.v.i., Praha, CZ	(73) Zaorálek David, Brno, CZ
(72) Buchta Otto Ing., Holešov, CZ	(72) Zaorálek David, Brno, CZ
(54) Systém lokalizace objektů v prostředí s wifi strukturou pomocí mobilních zařízení	(54) Permanentně pracující projekční zařízení pro užití v exteriéru
(74) Univerzita Tomáše Bati ve Zlíně, Ing. Jan Görig, Nám. T.G.Masaryka 5555, Zlín, 76001	(74) Kania, Sedlák, Smola, patentová kancelář, Ing. Jiří Malůšek, Mendlovo nám. 1a, Brno, 60300
(51) G07C 5/08 (2006.01) G07C 5/12 (2006.01) G07C 5/10 (2006.01) G07C 7/00 (2006.01) G01C 22/00 (2006.01)	(51) H04M 3/493 (2006.01)
(11) 26429	(11) 26440
(21) 2013-27318	(21) 2013-28075
(22) 11.01.2013	(22) 18.06.2013
(47) 06.02.2014	(47) 10.02.2014
(73) TELEMATIX SERVICES, a.s., Praha, CZ	(73) SpeechTech, s.r.o., Plzeň, CZ
	(72) Müller Luděk Doc. Ing., Plzeň, CZ
	Valenta Tomáš Ing., Plzeň, CZ
	Šmídl Luboš Ing., Plzeň, CZ
	Švec Jan Ing., Plzeň, CZ
	Zahradil Jiří Ing., Trnová, CZ
	Matoušek Jindřich Doc. Ing., Chlumčany, CZ
	Tihelka Daniel Ing., Vejprnice, CZ
	(54) Zařízení pro automatické aktivní sjednávání schůzek přes telefon
	(74) Langrova, s.r.o., Skřetova 48, Plzeň, 30100

Seznam majitelů zapsaných užitéch vzorů

(73) ACL Technology s.r.o., Liberec, CZ	(11) 26455	(51) B 60 R 9/04	(2006.01)	(73) DEVA F-M s.r.o., Frýdek-Místek, CZ	(11) 26447	(51) A 41 D 27/00	(2006.01)
ANITA B S.R.O., Boskovice, CZ	26448	D 05 B 55/14	(2006.01)	Fišer Vladimír, Brno, CZ	26441	C 04 B 28/04	(2006.01)
AUTO M+V s.r.o., Velké Meziříčí, CZ	26452	B 66 F 7/04	(2006.01)	FOSHAN IDEAL CO., LTD, Gaoming, Foshan, Guangdong, 528515, CN	26432	E 06 B 3/32	(2006.01)
BARCO, s.r.o., Uherské Hradiště, CZ	26460	G 01 S 5/02	(2010.01)	GEMEC-UNION, a.s., Jivka, CZ	26457	B 02 C 13/06	(2006.01)
Bodycote HT s.r.o., Liberec, CZ	26456	C 23 C 8/04	(2006.01)	IN - EKO TEAM s.r.o., Brno, Ivanovice, CZ	26449	B 05 B 1/02	(2006.01)
BORCAD cz, s. r. o., Fryčovice, CZ	26431	A 47 B 5/04	(2006.01)	INEKON GROUP, a.s., Praha, CZ	26464	B 60 L 9/00	(2006.01)

(73)	(11)	(51)	(73)	(11)	(51)	
Mendelova univerzita v Brně, Brno, CZ	26439	A 01 G 23/099	(2006.01)	Výzkumný a zkušební letecký ústav, a.s., Praha- Letňany, CZ	26467 G 01 M 7/08	(2006.01)
MEPAC CZ, s.r.o., Třinec, CZ	26444	B 23 B 51/02	(2006.01)	Výzkumný ústav rostlinné výroby, v.v.i., Praha, CZ	26445 C 12 Q 1/68	(2006.01)
MORAVIA PLAST, spol. s r.o., Zlín, CZ	26458	A 43 B 7/00	(2006.01)	Západočeská univerzita v Plzni, Plzeň, CZ	26461 B 30 B 1/00	(2006.01)
MOSLED, s.r.o., České Budějovice, CZ	26454	C 04 B 24/28	(2006.01)	Západočeská univerzita v Plzni, Plzeň, CZ	26462 B 30 B 1/00	(2006.01)
PROJEKTMEDIA s.r.o., Praha - Hostivař, CZ	26443	G 09 B 5/02	(2006.01)	Zentiva, k.s., Praha - Dolní Měcholupy, CZ	26465 A 61 K 31/397	(2006.01)
REMING. spol. s r. o., Brno, CZ	26438	A 47 C 7/58	(2006.01)	Burlak Vladimír Ing., Trutnov, CZ	26434 G 01 J 1/04	(2006.01)
SLOVENSKÉ FILMOVÉ ŠTÚDIÁ BRATISLAVA, s.r.o., Bratislava, SK	26463	B 42 D 15/10	(2006.01)	Černý Tomáš, Ústí nad Orlicí, CZ	26437 F 24 D 19/02	(2006.01)
SpeechTech, s.r.o., Plzeň, CZ	26440	H 04 M 3/493	(2006.01)	Havránek Petr, Znojmo, CZ	26446 F 04 B 15/02	(2006.01)
Technická univerzita v Liberci, Liberec, CZ	26451	B 61 H 5/00	(2006.01)	Havránek Ondřej, Bryndýs nad Labem- Stará Boleslav, CZ	26469 A 01 G 9/10	(2006.01)
TELEMATIX SERVICES, a.s., Praha, CZ	26429	G 07 C 5/08	(2006.01)	Kolacia Lukáš, Lipov, CZ	26435 A 44 C 15/00	(2006.01)
TOVARNA.CZ, s.r.o., Brandýs nad Labem, CZ	26430	A 44 C 5/00	(2006.01)	Líbal Pavel, Chlumec nad Cidlinou, CZ	26434 G 01 J 1/04	(2006.01)
UJP PRAHA a.s., Praha - Zbraslav, CZ	26450	A 61 N 5/01	(2006.01)	Ling Karel, Lužec nad Vltavou, CZ	26436 C 04 B 22/06	(2006.01)
Ústav informatiky AV ČR, v.v.i., Praha, CZ	26460	G 01 S 5/02	(2010.01)	Mušálek Oto, Ludgeřovice, CZ	26468 A 43 B 13/20	(2006.01)
Výzkumný a zkušební letecký ústav, a. s., Praha- Letňany, CZ	26466	G 01 M 7/08	(2006.01)	Otáhal Michal MUDr., Praha, CZ	26459 G 09 B 23/28	(2006.01)
Výzkumný a zkušební letecký ústav, a.s., Praha - Letňany, CZ	26442	F 16 B 11/00	(2006.01)	Sztanková Renata, Byšice, CZ	26436 C 04 B 22/06	(2006.01)
				Trkan Karel, Brno, CZ	26433 E 04 F 11/16	(2006.01)
				Vlček Miloslav Ing., Konice, CZ	26469 A 01 G 9/10	(2006.01)
				Zaorálek David, Brno, CZ	26453 G 09 F 19/18	(2006.01)

FG4Q

Zapsané průmyslové vzory - přehled podle čísel zápisu

V období uzávěrky tohoto čísla Věstníku zapsal Úřad průmyslového vlastnictví tyto průmyslové vzory:

35908 02-04

35909 03-01

FG4Q

Zapsané průmyslové vzory - přehled podle tříd

- (51) **02-04**
- (11) 35908
- (21) 2011-38904
- (22) 19.01.2012
- (15) 07.02.2014
- (54) **Domácí obuv**
- (28) 20
- (73) Gonov Hristo Ivanov, Praha 5 - Jinonice, CZ
- (72) Gonov Hristo Ivanov, Praha 5 - Jinonice, CZ



5.1



1.1



6.1



2.1



7.1



3.1



8.1



4.1



9.1

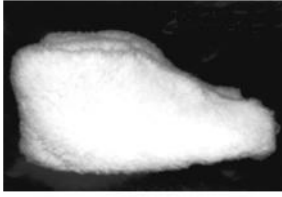

10.1

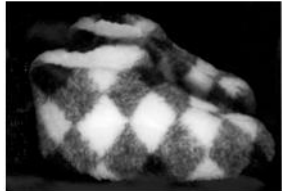

11.1



12.1



13.1



14.1



15.1



16.1



17.1



18.1



19.1



20.1



1.2



2.2



3.2



4.2



5.2



6.2



7.2



8.2



9.2

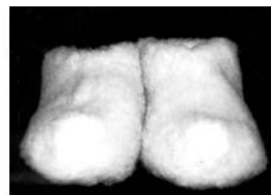

10.2



11.2



12.2

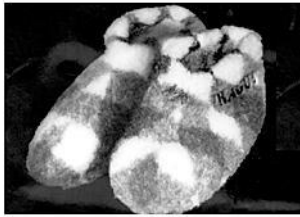

13.2



14.2



15.2



16.2

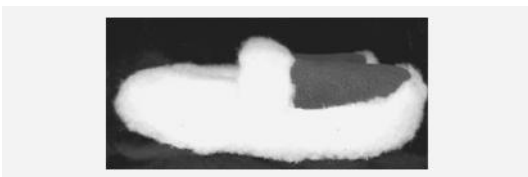

17.2



18.2



19.2



20.2



5.3



6.3



8.3



10.3



6.4



11.3

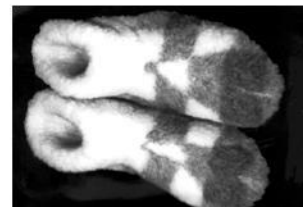

8.4



12.3



11.4



13.3



12.4



5.4

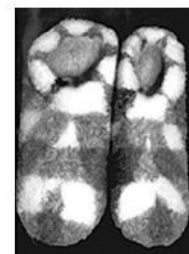

13.4

(51) **03-01**
(11) 35909
(21) 2011-38813
(22) 03.10.2011
(15) 07.02.2014
(54) **Sít'ová taška**
(28) 1

- (73) Schenk Jindřich Mgr., Praha 15, CZ
(72) Marek Oldřich, Uhlířské Janovice, CZ



1.1



1.2



1.3



1.4

Seznam vlastníků zapsaných průmyslových vzorů

(73)	(11)	(51)
Gonov Hristo Ivanov, Praha 5 - Jinonice, CZ	35908	02-04
Schenk Jindřich Mgr., Praha 15, CZ	35909	03-01

Dodatková ochranná osvědčení pro léčiva a pro přípravky na ochranu rostlin

Podání žádosti o udělení osvědčení

(22) 24.01.2014	(22) 28.01.2014
(21) SPC/CZ2014/324	(21) SPC/CZ2014/326
(71) ratiopharm GmbH, Ulm, DE	(71) BOEHRINGER INGELHEIM PHARMA GMBH & CO. KG, Ingelheim am Rhein, DE
(68) 1615945	(68) 302721
(54) Způsoby glykopeglylace a proteiny/peptidy tvořené těmito způsoby	(54) Chinazolinové deriváty
(92) EU/1/13/856/001-002, 25.07.2013	(92) EU/1/13/879, 25.09.2013
(93) EU/1/13/856/001-002, 25.07.2013, EU	(93) EU/1/13/879, 25.09.2013, EU
(95) Lonquex - lipegfilgrastim, léčivý přípravek	(95) Giotrif - Afatinib, léčivý přípravek

Podání žádosti o prodloužení doby platnosti

(22) 30.01.2014
(21) SPC/CZ2003/43
(73) PFIZER INC., New York, NY, US
(68) 279339
(54) Triazolové deriváty, způsoby jejich přípravy, meziprodukty těchto způsobů, farmaceutický antifungální prostředek a použití uvedených sloučenin
(92) 26/201/02-C, 07.08.2002
(93) EU/1/02/212/025, 19.03.2002, EU
(95) VFEND - vorikonazol, léčivý přípravek Léčivo pro pediatrické použití

Úřední rozhodnutí a oznámení

MK4A, MK4F

Zánik patentů a autorských osvědčení uplynutím doby platnosti

(11)	(21)	Int.Cl/(51)	(11)	(21)	Int.Cl/(51)
280966	1994-288	8/B66F 3/12	293163	1995-2057	7/C12N 9/28
286472	1994-253	8/A01N 25/28	296341	1994-275	8/C07K 14/605

MM4A, MM4F

Zániky patentů a autorských osvědčení pro nezaplacení udržovacích poplatků

(11)	(21)	Int.Cl/(51)	(11)	(21)	Int.Cl/(51)
284345	1994-1830	8/D03D 1/02	296073	1998-2381	8/E02B 15/00
289564	1998-2425	8/C08J 5/04	301558	2001-444	8/A61K 9/48
290051	1998-506	7/C07D 249/12	301625	2002-754	8/C07C 51/12
291921	1997-308	7/B65D 25/54	302973	2001-7	8/C11D 1/62
293306	1999-1014	7/F16B 25/00	303280	2010-588	8/F15D 1/02
293726	2000-370	7/A61K 35/16	303813	2008-24	8/B02B 5/02
294962	1999-939	7/A62B 35/00	303817	2006-410	8/F02C 6/00
295054	2001-537	7/B23B 31/26	303824	2011-637	8/D01H 1/22
295591	2000-1676	7/E01F 9/018			

MK1K

Zániky užitných vzorů uplynutím doby platnosti

(11)	(21)	(51)	(11)	(21)	(51)
14148	2004-15036	F41A 19/00	19914	2009-21477	B62B 9/14
14153	2004-15050	A23G 3/00	20006	2009-21483	G08G 1/096
14154	2004-15055	C09K 17/00	20057	2009-21479	F23J 15/00
14169	2004-15049	H01H 33/00	20058	2009-21481	A23L 1/28
14207	2004-15058	B24D 13/00	20080	2009-21486	H01H 31/28
14561	2004-15056	C04B 20/06	20091	2009-21482	E04B 7/02
14580	2004-15043	B65B 51/10	20123	2009-21488	F16K 31/06
14864	2004-15053	F28F 1/10	20207	2009-21487	B30B 15/34
16920	2006-17959	C08K 3/08	20383	2009-21476	B65D 88/54
17183	2006-17958	B60R 25/06	20474	2009-21489	G09F 23/02

MK4Q

Zániky práva ze zapsaných průmyslových vzorů uplynutím doby ochrany

(11)	(21)	Int.Cl/(51)	(11)	(21)	Int.Cl/(51)
25262	1993-26761	6/09-01	32051	2003-34771	8/21-01
25263	1993-26762	6/09-01	32139	2003-34775	8/09-09
28579	1998-31074	7/09-01	32140	2003-34776	8/09-09
28888	1998-31071	7/09-03	32201	2003-34778	8/15-02
28955	1998-31063	7/06-13	34395	2008-37500	8/08-10
31811	2003-34777	7/09-03	34423	2008-37503	8/06-04
31896	2003-34784	7/07-06			

Zápisy licenčních smluv do rejstříku užitečných vzorů pro nabyvatele

(11) 19517
(73) Štanglica Bohumil, Vysoké Mýto, CZ
Nabyvatel: Nature Notea, s.r.o., Husitská 107/3, Praha 3 – Žižkov, 13000, CZ
Druh licence: nevýlučná
Datum uzavření smlouvy: 11.12.2013
Datum zápisu smlouvy: 07.02.2014

ND1K

První prodloužení doby platnosti užitečných vzorů

(51) C02F 3/12 (2006.01)	(51) B01F 13/02 (2006.01)
C02F 11/00 (2006.01)	C12G 1/06 (2006.01)
C02F 11/02 (2006.01)	A23L 2/54 (2006.01)
C02F 11/12 (2006.01)	(11) 20827
(11) 20617	(21) 2010-22448
(21) 2010-22257	(22) 23.03.2010
(22) 10.02.2010	(73) BUPOSPOL, armaturka Koukol, spol. s r.o., České Budějovice, CZ
(73) Teterja Alexandr Ing. Ph.D., Křelov - Břuchotín, CZ	(54) Zařízení pro sycení kapaliny plynem
(54) Zařízení pro biologické čištění odpadních vod s odvodňováním přebytečného aktivního kalu	(51) C12C 12/00 (2006.01)
(51) A45C 11/38 (2006.01)	(11) 20847
A45C 11/00 (2006.01)	(21) 2010-22236
(11) 20679	(22) 04.02.2010
(21) 2010-22203	(73) PIVO PRAHA, s.r.o., Praha, CZ
(22) 28.01.2010	(54) Kopřivové pivo
(73) Faltus Milan, Dobřichovice, CZ	(51) C12C 12/00 (2006.01)
(54) Nosič snímacího zařízení	(11) 20849
(51) F01B 1/01 (2006.01)	(21) 2010-22238
F01L 15/08 (2006.01)	(22) 04.02.2010
F01B 31/26 (2006.01)	(73) PIVO PRAHA, s.r.o., Praha, CZ
(11) 20689	(54) Kávové pivo
(21) 2010-22277	(51) C02F 1/74 (2006.01)
(22) 16.02.2010	C02F 3/02 (2006.01)
(73) TENZA, a.s., Brno, CZ	B01F 13/02 (2006.01)
(54) Konstrukční skupina válce jednoválcového parního motoru	(11) 20867
(51) D06F 57/00 (2006.01)	(21) 2010-22271
D06F 57/12 (2006.01)	(22) 15.02.2010
(11) 20744	(73) ASEKO, s.r.o., Chrást, CZ
(21) 2010-22258	(54) Membrána pro provzdušňovací zařízení
(22) 11.02.2010	(51) E04B 5/08 (2006.01)
(73) Šenk Tomáš, Tisek, CZ	E04B 1/82 (2006.01)
(54) Variabilní sušák	(11) 20868
(51) G08G 1/09 (2006.01)	(21) 2010-22312
G09F 9/00 (2006.01)	(22) 23.02.2010
(11) 20764	(73) BRONZE, s.r.o., Brno, CZ
(21) 2010-22226	Vysoké učení technické v Brně, Brno, CZ
(22) 01.02.2010	(54) Podestový blok pro snížení přenosu vibrací a kročejového hluku
(73) Centrum dopravního výzkumu, v.v.i., Brno, CZ	(51) A61G 7/012 (2006.01)
(54) Telematické zařízení pro zvýšení bezpečnosti silničního provozu	A61G 7/018 (2006.01)
(51) F16K 17/06 (2006.01)	A61G 7/002 (2006.01)
F16K 17/04 (2006.01)	A61G 7/05 (2006.01)
F16K 1/32 (2006.01)	(11) 20891
(11) 20774	(21) 2010-22220
(21) 2010-22400	(22) 02.02.2010
(22) 11.03.2010	(73) PROMA REHA, s.r.o., Česká Skalice, CZ
(73) BUPOSPOL, armaturka Koukol, spol. s r.o., České Budějovice, CZ	(54) Polohovací ústrojí pro celorentgenovatelnou ložnou plochu nemocničního lůžka
(54) Pružinový ventil	(51) E04H 7/02 (2006.01)
(51) F16K 15/06 (2006.01)	E03F 5/10 (2006.01)
F16K 15/08 (2006.01)	E03F 5/18 (2006.01)
F16K 15/02 (2006.01)	(11) 20912
F16K 1/32 (2006.01)	(21) 2010-22293
(11) 20775	(22) 18.02.2010
(21) 2010-22401	(73) BEREN plast, s.r.o., Karviná-Hranice, CZ
(22) 11.03.2010	(54) Samonosná nádrž
(73) BUPOSPOL, armaturka Koukol, spol. s r.o., České Budějovice, CZ	
(54) Zpětný sedlový ventil	

- | | |
|--|--|
| (51) C02F 9/04 (2006.01) | (51) H02G 5/08 (2006.01) |
| (11) 20983 | H02G 15/10 (2006.01) |
| (21) 2010-22389 | H01B 7/24 (2006.01) |
| (22) 08.03.2010 | (11) 21827 |
| (73) FEMAX-ENGINEERING, s.r.o., Hranice, CZ | (21) 2010-23687 |
| (54) Zařízení na odstraňování nutrientů z odpadní vody ve zpětném proudě | (22) 22.12.2010 |
| (51) F16K 11/087 (2006.01) | (73) CWS s.r.o., Ústí nad Labem, CZ |
| F16K 5/06 (2006.01) | (54) Kabelová komora |
| (11) 21034 | (51) F17D 1/04 (2006.01) |
| (21) 2010-22709 | F17D 3/01 (2006.01) |
| (22) 13.05.2010 | (11) 21932 |
| (73) BUPOSPOL, armaturka Koukol, spol. s r.o., České Budějovice, CZ | (21) 2010-23640 |
| (54) Trojcestný kulový kohout | (22) 15.12.2010 |
| (51) A01N 65/00 (2009.01) | (73) TIMA, spol. s r.o. - obchodně výrobní služby, Karlovy Vary, CZ |
| (11) 21258 | (54) Bezpečnostní zařízení pro regulační stanici vysokotlakého plynovodu |
| (21) 2010-22224 | (51) F16L 55/16 (2006.01) |
| (22) 02.02.2010 | F16L 55/10 (2006.01) |
| (73) BIOPREPARÁTY, spol. s r.o., Únětice, CZ | F16L 55/00 (2006.01) |
| (54) Směs s organismem Pythium oligandrum pro použití v rostlinné výrobě | G01L 17/00 (2006.01) |
| (51) F17C 13/12 (2006.01) | (11) 22054 |
| A62C 4/00 (2006.01) | (21) 2010-23531 |
| (11) 21517 | (22) 28.11.2010 |
| (21) 2010-22579 | (73) TIMA, spol. s r.o. - obchodně výrobní služby, Karlovy Vary, CZ |
| (22) 15.04.2010 | (54) Zařízení pro tlakování a kontrolu těsnosti záplaty potrubí |
| (73) Ochranné systémy, s.r.o., Karviná, Fryštát, CZ | (51) G01L 13/00 (2006.01) |
| (54) Koncová protiexplozivní pojistka tvořená neprůbojnou vložkou umístěnou v neprůbojné armatuře | G01L 11/00 (2006.01) |
| (51) F17C 13/12 (2006.01) | G01F 1/34 (2006.01) |
| A62C 4/00 (2006.01) | (11) 22948 |
| (11) 21518 | (21) 2010-22219 |
| (21) 2010-22608 | (22) 02.02.2010 |
| (22) 21.04.2010 | (73) Výzkumný a zkušební letecký ústav, a.s., Praha - Letňany, CZ |
| (73) Ochranné systémy, s.r.o., Karviná, Fryštát, CZ | (54) Tlaková destička pro měření tlaků na modelu budovy |
| (54) Vinutá vložka neprůbojné protiexplozivní pojistky pro umístění v neprůbojné armatuře technologických zařízení nebo přímo do potrubí | |

ND1K

Druhé prodloužení doby platnosti užitečných vzorů

- | | |
|---|---|
| (51) A01M 23/24 (2006.01) | (51) B61C 15/10 (2006.01) |
| (11) 17370 | B61C 15/08 (2006.01) |
| (21) 2007-18529 | B61C 15/00 (2006.01) |
| (22) 06.02.2007 | B61K 3/02 (2006.01) |
| (73) Zatloukal Jiří, Slatinice, CZ | B61K 3/00 (2006.01) |
| (54) Pasticčka na hlodavce | B61D 13/00 (2006.01) |
| (51) B60R 7/08 (2006.01) | (11) 17502 |
| B60R 22/00 (2006.01) | (21) 2007-18644 |
| (11) 17373 | (22) 19.03.2007 |
| (21) 2007-18550 | (73) TRIBOTEC, spol. s r.o., Praha 10, CZ |
| (22) 13.02.2007 | (54) Zařízení podvozku kolejových vozidel, zvláště tramvaji |
| (73) Král Milan, Praha, CZ | (51) G01B 21/00 (2006.01) |
| (54) Upevňovací systém pro sedačku s dvěma zámky bezpečnostního pásu | (11) 17733 |
| (51) C10L 5/44 (2006.01) | (21) 2007-18901 |
| A23K 1/14 (2006.01) | (22) 12.06.2007 |
| A23K 1/20 (2006.01) | (73) D T TECHNIC s.r.o, Teplice, CZ |
| A23K 1/02 (2006.01) | (54) Polohovací sloup |
| (11) 17470 | |
| (21) 2007-18584 | |
| (22) 23.02.2007 | |
| (73) Spolek pro ekologické bydlení - občanské sdružení, Březovice, CZ | |
| (54) Palivo a/nebo krmivo na bázi rostlinných materiálů | |

(51) <i>A61K 31/122</i>	(2006.01)	<i>A61K 33/04</i>	(2006.01)
<i>A61K 33/30</i>	(2006.01)	<i>A61K 31/185</i>	(2006.01)
<i>A61K 31/198</i>	(2006.01)	<i>A61K 45/00</i>	(2006.01)
<i>A61K 35/52</i>	(2006.01)	<i>A61P 15/00</i>	(2006.01)
<i>A61P 15/08</i>	(2006.01)	(11) 18013	
<i>A61K 31/19</i>	(2006.01)	(21) 2007-18893	
<i>A61K 31/14</i>	(2006.01)	(22) 05.02.2007	
<i>A61K 31/17</i>	(2006.01)	(73) Fapa Vital Anstalt, Schaan, LI	
<i>A61K 31/355</i>	(2006.01)	(54) Kombinovaný preparát pro zlepšení kvality spermatu	
<i>A61K 31/519</i>	(2006.01)		
<i>A61K 31/505</i>	(2006.01)		

ND4Q

První obnovy doby ochrany průmyslových vzorů

(51) 03-01
(11) 34923
(21) 2009-37654
(22) 02.02.2009
(54) Batoh a jeho odpojitelné části

ND4Q

Druhé obnovy doby ochrany průmyslových vzorů

(51) 10-04	(11) 32347	(21) 2004-35109	(22) 09.02.2004	(54) Ponorná vodivostní sonda
(51) 19-01	(11) 32527	(21) 2004-35283	(22) 29.04.2004	(54) Přední strana obálky s dodejkou
(51) 28-01	(11) 32415	(21) 2004-35182	(22) 15.03.2004	(54) Kapsle a minitabeta
(51) 19-01	(11) 32528	(21) 2004-35284	(22) 29.04.2004	(54) Přední strana obálky s dodejkou
(51) 19-01	(11) 32526	(21) 2004-35282	(22) 29.04.2004	(54) Přední strana obálky s dodejkou
(51) 20-03	(11) 32711	(21) 2004-35373	(22) 16.06.2004	(54) Dopravní značka

PD4A

Převod práv a ostatní změny majitelů patentů

(11) 285456	(21) 1995-69	(73) Caterpillar Global Mining Europe GmbH, 44534 Lünen, DE
(11) 293180	(21) 1999-1052	(73) Caterpillar Global Mining Europe GmbH, 44534 Lünen, DE
(11) 285456	(21) 1995-69	(73) Bucyrus Europe GmbH, 44534 Lünen, DE
(11) 293180	(21) 1999-1052	(73) Bucyrus DBT Europe GmbH, 44534 Lünen, DE
(11) 285456	(21) 1995-69	(73) Bucyrus DBT Europe GmbH, 44534 Lünen, DE
(11) 293180	(21) 1999-1052	(73) Bucyrus Europe GmbH, 44534 Lünen, DE
(11) 290437	(21) 1995-2817	(73) Caterpillar Global Mining Europe GmbH, 44534 Lünen, DE
(11) 294342	(21) 1998-3254	(73) Paladin Labs Europe Limited, Dublin 3, IE
(11) 290437	(21) 1995-2817	(73) Bucyrus DBT Europe GmbH, 44534 Lünen, DE
(11) 294342	(21) 1998-3254	(73) Labopharm Inc., Laval, Quebec H7V 4B4, CA Labopharm (Barbados) Limited, Christ Church, BB Labopharm Europe Limited, Dublin 3, IE
(11) 290437	(21) 1995-2817	(73) Bucyrus Europe GmbH, 44534 Lünen, DE
(11) 294342	(21) 1998-3254	(73) Paladin Labs (Barbados) Limited, Christ Church, BB

- | | |
|---|--|
| (11) 294342
(21) 1998-3254
(73) Labopharm Inc., Laval, Quebec H7V 4B4, CA | (11) 301319
(21) 2006-557
(73) Bucyrus Europe GmbH, 44534 Lünen, DE |
| (11) 296352
(21) 2003-556
(73) Bucyrus DBT Europe GmbH, 44534 Lünen, DE | (11) 301319
(21) 2006-557
(73) Caterpillar Global Mining Europe GmbH, 44534 Lünen, DE |
| (11) 296352
(21) 2003-556
(73) Bucyrus Europe GmbH, 44534 Lünen, DE | (11) 301321
(21) 2006-558
(73) Bucyrus DBT Europe GmbH, 44534 Lünen, DE |
| (11) 296352
(21) 2003-556
(73) Caterpillar Global Mining Europe GmbH, 44534 Lünen, DE | (11) 301321
(21) 2006-558
(73) Bucyrus Europe GmbH, 44534 Lünen, DE |
| (11) 296420
(21) 2003-281
(73) Bucyrus Europe GmbH, 44534 Lünen, DE | (11) 301321
(21) 2006-558
(73) Caterpillar Global Mining Europe GmbH, 44534 Lünen, DE |
| (11) 296420
(21) 2003-281
(73) Bucyrus DBT Europe GmbH, 44534 Lünen, DE | (11) 301999
(21) 2004-582
(73) Caterpillar Global Mining Europe GmbH, 44534 Lünen, DE |
| (11) 296420
(21) 2003-281
(73) Caterpillar Global Mining Europe GmbH, 44534 Lünen, DE | (11) 302010
(21) 2006-83
(73) Bucyrus Europe GmbH, 44534 Lünen, DE |
| (11) 298834
(21) 2002-790
(73) Bucyrus DBT Europe GmbH, 44534 Lünen, DE | (11) 302010
(21) 2006-83
(73) Bucyrus DBT Europe GmbH, 44534 Lünen, DE |
| (11) 298834
(21) 2002-790
(73) Bucyrus Europe GmbH, 44534 Lünen, DE | (11) 302010
(21) 2006-83
(73) Caterpillar Global Mining Europe GmbH, 44534 Lünen, DE |
| (11) 298834
(21) 2002-790
(73) Caterpillar Global Mining Europe GmbH, 44534 Lünen, DE | (11) 302325
(21) 2004-1066
(73) Caterpillar Global Mining Europe GmbH, 44534 Lünen, DE |
| (11) 299792
(21) 2004-584
(73) Bucyrus Europe GmbH, 44534 Lünen, DE | (11) 302561
(21) 2005-55
(73) Bucyrus DBT Europe GmbH, 44534 Lünen, DE |
| (11) 299792
(21) 2004-584
(73) Caterpillar Global Mining Europe GmbH, 44534 Lünen, DE | (11) 302561
(21) 2005-55
(73) Bucyrus Europe GmbH, 44534 Lünen, DE |
| (11) 300152
(21) 2002-4269
(73) Labopharm Inc., Laval, Quebec H7V 4B4, CA | (11) 302561
(21) 2005-55
(73) Caterpillar Global Mining Europe GmbH, 44534 Lünen, DE |
| (11) 300621
(21) 2003-995
(73) Bucyrus Europe GmbH, 44534 Lünen, DE | (11) 302832
(21) 2006-189
(73) Caterpillar Global Mining Europe GmbH, 44534 Lünen, DE |
| (11) 300621
(21) 2003-995
(73) Caterpillar Global Mining Europe GmbH, 44534 Lünen, DE | (11) 303079
(21) 2006-639
(73) Bucyrus DBT Europe GmbH, 44534 Lünen, DE |
| (11) 300632
(21) 2006-82
(73) Caterpillar Global Mining Europe GmbH, 44534 Lünen, DE | (11) 303079
(21) 2006-639
(73) Bucyrus Europe GmbH, 44534 Lünen, DE |
| (11) 300632
(21) 2006-82
(73) Bucyrus DBT Europe GmbH, 44534 Lünen, DE | (11) 303079
(21) 2006-639
(73) Caterpillar Global Mining Europe GmbH, 44534 Lünen, DE |
| (11) 300632
(21) 2006-82
(73) Bucyrus Europe GmbH, 44534 Lünen, DE | (11) 303218
(21) 2006-513
(73) Bucyrus Europe GmbH, 44534 Lünen, DE |
| (11) 301319
(21) 2006-557
(73) Bucyrus DBT Europe GmbH, 44534 Lünen, DE | (11) 303218
(21) 2006-513
(73) Caterpillar Global Mining Europe GmbH, 44534 Lünen, DE |

(11) 303218
(21) 2006-513
(73) Bucyrus DBT Europe GmbH, 44534 Lünen, DE

(11) 303321
(21) 2006-371
(73) Caterpillar Global Mining Europe GmbH, 44534 Lünen, DE

(11) 303321
(21) 2006-371
(73) Bucyrus Europe GmbH, 44534 Lünen, DE

(11) 303321
(21) 2006-371
(73) Bucyrus DBT Europe GmbH, 44534 Lünen, DE

PD1K

Převod práv a ostatní změny majitelů užitečných vzorů

(11) 15926
(21) 2005-16854
(73) Bucyrus DBT Europe GmbH, 44534 Lünen, DE

(11) 21320
(21) 2010-22251
(73) LentiKat's a.s., Stráž pod Ralskem, CZ

(11) 15926
(21) 2005-16854
(73) Bucyrus Europe GmbH, 44534 Lünen, DE

(11) 25787
(21) 2013-27417
(73) HRANIPEX Czech Republic k.s., Komorovice, CZ

(11) 15926
(21) 2005-16854
(73) Caterpillar Global Mining Europe GmbH, 44534 Lünen, DE

QA9A

Nabídka licence

(73) Technická univerzita v Liberci, Liberec, CZ
(11) 303891
(54) Způsob zjištění poškození jazýčkové pletací jehly pletacího stroje a/nebo přetrhu jí přiřazené nití

(73) Novotný Zdeněk, Dřevčice, CZ
(11) 304349
(54) Dvoudobý zážehový motor

(73) Výzkumný ústav potravinářský Praha, v.v.i., Praha 10- Hostivař, CZ
(11) 304352
(54) Zařízení na získání části využitelného odpadu při zpracování dřeva na řezivo

Zamítnuté a částečně zamítnuté přihlášky ochranných známek před zveřejněním

Kapitola obsahuje údaje o rozhodnutích o přihláškách ochranných známek, u kterých byly na základě provedeného věcného průzkumu shledány Úřadem důvody pro zamítnutí přihlášky ochranné známky podle ustanovení § 4 nebo 6 zákona č. 441/2003 Sb. Na základě toho Úřad vydal rozhodnutí o zamítnutí přihlášky podle ustanovení § 22 zákona č. 441/2003 Sb., a to pro celý seznam výrobků a služeb nebo pro jeho část. Údaje o výsledku rozhodnutí (zamítnutí přihlášky, částečné zamítnutí přihlášky) jsou uvedeny za datem právní moci rozhodnutí pod INID kódem (583) s názvem "Datum právní moci rozhodnutí/výsledek rozhodnutí".

(210) **O-486010**
(540)

VIP INFO.CZ

(583) 17.12.2013/NABYTÍ P.M. - ČÁSTEČNÉ ZAMÍTNUTÍ PŘIHLÁŠKY

(210) **O-502082**
(540)

(210) **O-492806**
(540)

LEGENDY POPU

(583) 24.11.2013/NABYTÍ P.M. - ZAMÍTNUTÍ PŘIHLÁŠKY

(210) **O-497005**
(540)

Akademie řemesel Praha

(583) 25.11.2013/NABYTÍ P.M. - ZAMÍTNUTÍ PŘIHLÁŠKY

(210) **O-501977**
(540)

Power Stretch

(583) 22.01.2014/NABYTÍ P.M. - ČÁSTEČNÉ ZAMÍTNUTÍ PŘIHLÁŠKY



(583) 28.01.2014/NABYTÍ P.M. - ZAMÍTNUTÍ PŘIHLÁŠKY

(210) **O-503667**
(540)

Botanical Products
Karlovy Vary

(583) 22.01.2014/NABYTÍ P.M. - ZAMÍTNUTÍ PŘIHLÁŠKY

Přehled zveřejněných přihlášek ochranných známek

Přihlášky ochranných známek, které byly na základě výsledků formálního a věcného průzkumu provedeného Úřadem shledány schopné zápisu do rejstříku ochranných známek, jsou obsaženy v této kapitole. Důležitou právní skutečností je, že zveřejněním přihlášky ochranné známky v této kapitole Věstníku (§ 23 zákona č. 441/2003 Sb.) začíná běžet zákonná tříměsíční lhůta pro podání námitek podle ustanovení § 25 zákona č. 441/2003 Sb.

Číselný přehled											
O-495940	O-500967	O-500968	O-500969	O-500970	O-501179	O-501671	O-501677	O-501682	O-501775	O-501977	O-502454
O-502561	O-502568	O-502586	O-502827	O-503001	O-503096	O-503446	O-503640	O-503791	O-503910	O-503911	O-504061
O-504067	O-504482	O-504675	O-504859	O-505162	O-505164	O-505198	O-505200	O-505323	O-505325	O-505327	O-505328
O-505329	O-505330	O-505332	O-505335	O-505336	O-505503	O-505566	O-505567	O-505568	O-505569	O-505570	O-505572
O-505573	O-505574	O-505575	O-505592	O-505781	O-505877	O-505941	O-506355	O-506365	O-506366	O-506367	O-506368
O-506374	O-506375	O-506395	O-506396	O-506397	O-506405	O-506496	O-506588	O-506743	O-506766	O-506798	O-506799
O-506859	O-506863	O-506865	O-506990	O-507051	O-507052	O-507058	O-507059	O-507101	O-507102	O-507163	O-507174
O-507175	O-507227	O-507228	O-507238	O-507389	O-507406	O-507423	O-507424	O-507524	O-507693	O-507910	O-507958
O-507959	O-507960	O-507961	O-507962	O-507964	O-507965	O-507966	O-507968	O-507969	O-508004	O-508006	O-508061
O-508062	O-508070	O-509096	O-509097	O-509098	O-509099	O-509100	O-509101	O-509102	O-509650	O-509651	O-509836
O-510411	O-510412	O-510784	O-510892	O-511052	O-511054						

Zveřejněné přihlášky ochranných známek

(210) **O-495940**

(220) 12.06.2012

(320) 12.06.2012

(511) 16, 35, 41

(540)

ART & DESIGN INSTITUT

(510) (16) papír, materiál pro umělce, učební pomůcky s výjimkou přístrojů, fotografie, tiskárenské výrobky; (35) propagační činnost, reklama; (41) výchova, vzdělávání, kulturní aktivity, provozování galerie.

(730) **ART & DESIGN INSTITUT, s.r.o.**, Mechovka 663, Praha 9 - Klánovice, 19014, CZ

(540)



(210) **O-500967**

(220) 09.01.2013

(320) 09.01.2013

(511) 9, 42

(540) **Fanda-NHL.cz VŠE PRO FANDY NHL**

(510) (9) elektronický informační portál, data, databáze a jiné informační produkty v elektronických, datových, informačních a telekomunikačních sítích všeho druhu s výjimkou magnetických; (42) vývoj a tvorba softwaru, tvorba a správa webových stránek.

(730) **Fanda SPORT s.r.o.**, Pplk. Sochora 694/24, Praha 7, 17000, CZ

(510) (9) elektronický informační portál, data, databáze a jiné informační produkty v elektronických, datových, informačních a telekomunikačních sítích všeho druhu s výjimkou magnetických; (42) vývoj a tvorba softwaru, tvorba a správa webových stránek.

(590) Barevná

(730) **Fanda SPORT s.r.o.**, Pplk. Sochora 694/24, Praha 7, 17000, CZ

(210) **O-500968**

(220) 09.01.2013

(320) 09.01.2013

(511) 9, 42

(540) **Fanoušek-NHL.cz VŠE PRO FANDY NHL**

(510) (9) elektronický informační portál, data, databáze a jiné informační produkty v elektronických, datových, informačních a telekomunikačních sítích všeho druhu s výjimkou magnetických; (42) vývoj a tvorba softwaru, tvorba a správa webových stránek.

(730) **Fanda SPORT s.r.o.**, Pplk. Sochora 694/24, Praha 7, 17000, CZ

(210) **O-501179**

(220) 16.01.2013

(320) 16.01.2013

(511) 32, 33, 35

(540)



(210) **O-500969**

(220) 09.01.2013

(320) 09.01.2013

(511) 9, 42

(540)



(510) (9) elektronický informační portál, data, databáze a jiné informační produkty v elektronických, datových, informačních a telekomunikačních sítích všeho druhu s výjimkou magnetických; (42) vývoj a tvorba softwaru, tvorba a správa webových stránek.

(590) Barevná

(730) **Fanda SPORT s.r.o.**, Pplk. Sochora 694/24, Praha 7, 17000, CZ

(510) (32) piva různých druhů a stupňovitostí, světlá, tmavá i polotmavá, sudová i lahvová, piva výčepní, piva sladová, piva lehká a ležáky, piva příchucovaná, piva speciální, zejména piva bylinná a bylinková, zázvorová, ovocná, piva nízkoeenergetická a s nízkým obsahem alkoholu, piva nealkoholická, dietetická piva a nápoje (vyjma určených k léčebným účelům), sladina a sladové nápoje míchané a lihuprosté, šumivé nápoje na bázi piva s nízkým obsahem alkoholu nebo nealkoholická s obsahem ovocných a/nebo zeleninových šťáv, výtahů a výluhů, případně bylin, nápoje kvašené nealkoholické, nealkoholické nápoje, zejména aperitivy a limonády, šumivé a jiné nealkoholické nápoje, též z ovocných šťáv a přípravky na jejich výrobu, též s ovocnou šťávou, minerální vody a přípravky na její výrobu, přírodní nebo umělé, zejména tresti, tablety a prášky, nealkoholické nápoje obsahující kyselinu uhličitou, ovocné a zeleninové šťávy a nápoje, proteinové, vitamínové, multivitaminové, energetické, iontové, izotonické nápoje, též obohacené adaptogeny, vše nikoliv pro léčebné účely, šerbety, nealkoholické aperitivy, přípravky nebo příchutě na výrobu nápojů, zejména koncentráty a sirupy, ovocné nebo zeleninové šťávy a nápoje z ovocných šťáv, džusy a mošty, nealkoholické nápoje s příchutí ovoce nebo zeleniny, pramenité vody, sodovky, stolní vody perlivé i neperlivé, míchané nápoje nealkoholické; (33) alkoholické nápoje (s výjimkou piva), lihoviny včetně nápojů míchaných a mixovaných, likéry a vína (vyjma určených pro lékařské účely), destiláty vinné, ovocné, bylinné a zeleninové včetně macerátů a výluhů, destiláty ušlechtilé a řezané, vína stolní, jakostní, odrůdová včetně přívlastkových a ledových, vína šumivá a perlivá, vína likérová a aromatizovaná, alkoholické mošty, alkoholické aperitivy a koktejly, koncentráty k přípravě alkoholických nápojů a esence do lihovin, alkoholické nápoje zahrnuté ve tř. 33; (35) maloobchodní a velkoobchodní služby s výrobky uvedenými ve třídách 16, 20, 21, 25, 28, 29, 30, 32, 33 a 34, inzerce, organizování a zajišťování obchodních předváděcích akcí výrobců a

(210) **O-500970**

(220) 09.01.2013

(320) 09.01.2013

(511) 9, 42

služeb, obchodní nebo podnikatelské informace, pomoc, poradenství a poskytování konzultací v obchodní činnosti, vytváření obchodních a obchodně-informačních sítí, zprostředkování interaktivního obchodu pomocí globálních komunikačních sítí (Internet) s výrobky tříd 1 - 34, reklamní a propagační činnost, zprostředkování reklamní činnosti, organizování komerčních a reklamních výstav, zprostředkování obchodních záležitostí s výrobky tříd 1 - 34, shromažďování různého zboží pro třetí osoby (kromě jejich přepravy), v rozsahu zboží tříd 1 až 34, za účelem umožnění spotřebitelům, aby si tyto výrobky mohli pohodlně prohlížet a nakupovat, rozšiřování vzorků zboží, obchodní pomoc v oblasti gastronomie, restauračních činností a služeb s tím souvisejících, vše v rámci této třídy, export a import (kancelář).

(590) Barevná

(730) **Balon Martin**, Dlouhá třída 461/3, Havířov - Město, 73601, CZ

(740) Mgr. Václav Pacl, Pod Školou 1278, Šenov, 73934

(210) **O-501671**

(220) 07.02.2013

(320) 07.02.2013

(511) 18, 25, 35

(540)

DOMINO MÓDA

(510) (18) peněženky, batohy, nákupní tašky, tašky plážové, kabelky, aktovky, sportovní tašky; (25) obleky, legíny, sukně, oděvy plážové, šaty dámské, oděvy koupací, trička; (35) rozšiřování reklamních nebo inzertních materiálů, předvádění zboží, rozšiřování reklamních materiálů zákazníkům, překládání informací do počítačových databází, reklama on-line v počítačové síti, prezentace výrobků v komunikačních médiích pro účely maloobchodu.

(730) **Očko Petr**, Dlouhá 806, Návsi, 73992, CZ

(740) Advokátní kancelář Hajduk a partneři s.r.o., Mgr. Tomáš Jakubík, Havlíčkova 190/8, Český Těšín, 73701

(210) **O-501677**

(220) 07.02.2013

(320) 07.02.2013

(511) 9, 16, 35, 36, 37, 38, 39, 41

(540)

finberry

(510) (9) elektronické sítě, elektronické multimediální informační katalogy, elektronické časopisy, elektronická periodika a knihy v elektronické podobě, magnetické a optické nosiče obsahující data, počítačový software zabezpečující audiovizuální komunikaci prostřednictvím informačních a telekomunikačních sítí (počítačové sítě Internet, satelitu); (16) knihy, časopisy, tiskoviny všeho druhu periodické i neperiodické, tiskopisy, letáky, manuály, příručky, brožury, fotografie, data a databáze tištěné, tiskárenské výrobky (publikace, brožury, periodika), výrobky z papíru pro reklamní účely zahrnuté v této třídě; (35) reklamní, inzertní, propagační a marketingová činnost, on-line inzertní činnost, vydávání a rozšiřování reklamních materiálů a textů na všech dostupných nosičích, vydávání reklamních brožur a katalogů, umístování reklamních nálepek na zboží, venkovní reklama na billboardech, reklamní inzerce v tisku, v rozhlasových a televizních spotech, v síti Internet, aktualizování reklamních materiálů, vše vztahující se k reklamě v oblasti bankovníctví, vyhledávání obchodních informací, obchodní poradenské a konzultační služby, poskytování informací a informačních produktů reklamního charakteru, vedení databází a jiných záznamů o obchodních kontaktech, konzultace v oblasti obchodu a ekonomiky, organizační zajištění a pořádání výstav a prezentací pro komerční účely, poskytování pomoci při řízení obchodní činnosti a obchodní administrativa s tím spojená, podnikové poradenství a obchodní management včetně marketingových studií, průzkumu trhu, organizování a účast na komerčních výstavách a

předvádění zboží, shromažďování obchodních a statistických informací pro obchodní účely, vše vztahující se k obchodní a reklamní činnosti v oblasti bankovníctví, organizování spotřebitelských soutěží a spotřebitelských anket (součást obchodní činnosti), pořádání anket mezi laickou a odbornou veřejností, spotřebitelská anketa, čtenářská anketa; (36) finanční a bankovní služby v podobě konzultací a poradenství, expertní služby v oblasti pojištění a garancí v investiční oblasti pro tuzemské a zahraniční subjekty, finanční analýzy, finanční informace v oblasti bankovníctví; (37) stavebnictví, opravy, instalační služby; (38) výměna zpráv, šíření, výměna nebo získávání zpráv a informací, šíření elektronických časopisů, informací, elektronických periodik, knih v elektronické podobě, audio nebo audiovizuálních děl prostřednictvím informační nebo datové nebo elektronické nebo komunikační nebo telekomunikační nebo počítačové sítě, zejména Internetu, pomocí satelitů, komunikace, poradenská činnost v oblasti sdělovacích prostředků v rámci této třídy, informační služby v rámci této třídy v oblasti Internetu, rozhlasového a televizního vysílání, služby zabezpečující audiovizuální komunikaci prostřednictvím informačních a telekomunikačních sítí (počítačové sítě Internet, satelitu), poskytování přístupu k Internetu; (39) doprava, balení a skladování zboží, organizování cest; (41) školicí a vzdělávací činnost, nakladatelská a vydavatelská činnost, vydávání elektronických knih a časopisů on-line, elektronické publikování (DTP), výchovná a zábavní činnost, služby spojené s pořádáním zábavy v rámci této třídy, jako je pořádání oslav, provozování programu při udílení cen a obdobných jednorázových událostí, organizování, inscenování a poskytování příležitostí k soutěžím v rámci této třídy, organizace spotřebitelských soutěží v rámci této třídy, vyhlašování soutěží v rámci této třídy a vyhlašování jejich výsledků, organizování a vedení konferencí, symposií a kongresů v oblasti bankovníctví.

(730) **FINBERRY, s.r.o.**, Mezitřaťová 234/9, Praha 9, 19000, CZ

(210) **O-501682**

(220) 07.02.2013

(320) 07.02.2013

(511) 26, 31, 35

(540)

euflorie

(510) (26) květiny umělé, věnce, dekorace z umělých rostlin; (31) květiny (věnce z přírodních), květiny sušené na ozdobu, květiny živé, květinové cibule, květinové vazby, dekorace z živých a sušených rostlin, klíčky semen k botanickým účelům, sadba, sazenice; (35) prodej floristických kompozic (florálních i neflorálních).

(730) **Báčovka s.r.o.**, Antala Staška 420/23, Praha 4, 14000, CZ

(210) **O-501775**

(220) 12.02.2013

(320) 12.02.2013

(511) 19, 35, 40

(540)

ZLOMEK

(510) (19) interiérové dveře nekovové, obložkové zárubně nekovové; (35) prodej interiérových dveří a obložkových zárubní; (40) výroba interiérových dveří a obložkových zárubní (zakázková).

(730) **Zlomek s.r.o.**, Josefovská 30, Dolní Bojanovice, 69617, CZ

(210) **O-501977**

(220) 19.02.2013

(320) 19.02.2013

(511) 16, 35, 41

(540)

Power Stretch

(510) (16) tiskoviny a časopisy, zejména s taneční a sportovní tematikou, formuláře, vstupenky, pozvánky a průkazy, tištěné programy a programové brožury, letáky, papírové vlajky, klubové vlajky, razítka, diplomy, knihy, kalendáře, pohlednice, grafiky, manuály; (35) reklamní a propagační činnost, propagace výuky tance, propagace společenské zábavy a výchovy, propagace národních a mezinárodních soutěží v oblasti tance a sportu, propagace tanečního sportu, rozesílání propagačních materiálů (tiskovin, prospektů, letáků, vzorků), reklama pomocí fotografií a videozáznamů propagujících zejména taneční sport, rozmožování dokladů (písemností a propagačních materiálů), rozhlasová reklama v oblasti tance a sportu, televizní reklama v oblasti tance a sportu, novinová a časopisecká reklama v oblasti tance a sportu; (41) pořádání tanečních a sportovních vystoupení, pořádání vzdělávacích akcí v oblasti sportu a kultury, praktická sportovní a taneční cvičení, elektronické publikování, jiná než reklamní filmová produkce, filmová studia, organizování a vedení seminářů, organizování sportovních soutěží, praktický výcvik v oblasti sportu a tance, provozování fitcentra, tanečního studia, taneční školy, pořádání vzdělávacích akcí pro tanečníky a porotce, organizování výuky tance, taneční zábavy a tanečně - sportovních aktivit, agentážní činnost v oblasti sportovní a taneční, vydavatelská činnost, vydávání tiskových materiálů v oblasti tance a sportu, poradenská činnost v oblasti tance a sportu, předprodej vstupenek, školení a vyučování v oblasti tance a sportu, psaní textů jiné než reklamní, výroba televizních programů, výroba videofilmů, televizní zábava, zveřejňování textů kromě reklamních, instruktážní výcvik, výchovný výcvik, výroba televizních a rozhlasových programů, živá vystoupení z oblasti sportu a tance a jejich organizování.

(730) **Šťastná Lenka Bc.**, Sokolovská 570/310, Praha 9, 19000, CZ

(740) Mgr. Václav Chalupský, Sokolovská 570/310, Praha 9, 19000

(210) **O-502454**

(220) 07.03.2013

(320) 07.03.2013

(511) 6, 19, 37, 40

(540)

ALZABRADLI

(510) (6) obecné kovy a jejich slitiny, kovové stavební materiály, kovové stavební materiály přenosné, kovové potřeby zámečnické a klempířské, kovové trubky, kovové výrobky, které nejsou uvedeny v jiných třídách; (19) stavební materiály nekovové, neohébné trubky nekovové pro stavebnictví, přenosné konstrukce nekovové; (37) stavebnictví, opravy, instalační služby; (40) zpracování materiálů.

(730) **Schön Petr**, Údolní 1174, Praha 4, 14200, CZ

(210) **O-502561**

(220) 12.03.2013

(320) 12.03.2013

(511) 29, 30, 32

(540)

LIPO

(510) (29) zelenina a brambory (konzervované, sušené nebo vařené), ovoce (konzervované, sušené nebo vařené), houby (konzervované, sušené nebo vařené), maso, drůbež, zvěřina, ryby a mořské plody, všechny tyto výrobky rovněž ve formě výtažků, polévek, želé, past, konzerv, vařených jídel, hluboko zmrazených nebo sušených jídel, džemy, vejce, mléko, smetana, máslo, sýry a další potravinářské výrobky na bázi mléka, mléčné náhražky, nápoje vyrobené s mlékem, dezerty vyrobené z mléka a dezerty vyrobené ze smetany, jogurty, mražené jogurty, sojové mléko (mléčné náhražky), nápoje na bázi sóji, konzervované sojové boby pro lidskou spotřebu, jedlé oleje a tuky, párky a klobásy, uzeniny, arašidové máslo, polévky, polévkové koncentráty, vývary, bujónové kostky, bujóny, consomé (vývar), mléčné fermentované nápoje; (30) káva, kávové výtažky a přípravky a nápoje na bázi kávy, ledová káva, kávové náhražky, výtažky z kávových náhražek, přípravky a nápoje na bázi kávových náhražek, cikorka, čaj, čajové výtažky, přípravky a nápoje na bázi čaje, ledový čaj, přípravky na bázi sladu jako potravina, kakao a kakaové přípravky a nápoje, čokoláda, čokoládové výrobky, přípravky a nápoje na bázi čokolády, cukrovinky, sladkosti, bonbóny, cukr, žvýkačky, přírodní sladidla, pekařské výrobky, chléb, droždí, pečivo, jemné pečivo, sušenky, moučníky, keksy, oplatky, karamely, karamelové bonbóny, pudinky, zmrzliny, vodové zmrzliny, šerbety obsažené v této třídě, mražené cukrovinky, mražené moučníky, točené zmrzliny, mražené dezerty, pojiva pro výrobu zmrzliny a/nebo vodové zmrzliny a/nebo šerbetů a/nebo mražených cukrovinek a/nebo mražených moučnicků a/nebo točených zmrzlin a/nebo mražených dezertů a/nebo mražených jogurtů, med a

medové náhražky, snídaňové cereálie, müsli, kukuřičné vločky, cereální tyčinky, cereálie k přímé spotřebě, cereální přípravky, rýže, těstoviny, nudle, potraviny na bázi rýže, mouky nebo cereálií, také ve formě hotových jídel, pizzy, sendviče, směsi potravinářských těst a pasty (těstoviny), těsta připravená k pečení, omáčky, sojová omáčka, kečup, výrobky pro aromatizaci a ochucování jídla, jedlá koření, chuťové přísady, salátové zálivky, majonéza, hořčice, ocet; (32) stolní voda, perlivá nebo šumivá voda, zpracovaná voda, pramenitá voda, minerální voda, ochucená voda, nealkoholické nápoje s ovocnou příchutí a nápoje na bázi ovoce, ovocné a zeleninové džusy, nektary, limonády, sody a jiné nealkoholické nápoje, sirupy, nealkoholické výtažky (extrakty) obsažené v této třídě, esence a další přípravky pro výrobu nealkoholických nápojů (kromě esenciálních olejů), nealkoholické nápoje na bázi sladu, izotonické nápoje, šerbety obsažené v této třídě.

(730) **Société des Produits Nestlé S.A.**, 1800 Vevey, CH

(740) Zeiner & Zeiner v.o.s., Mgr. Karel Šindelka, Maiselova 15/38, Praha 1, 11000

(210) **O-502568**

(220) 13.03.2013

(320) 13.03.2013

(511) 16, 41

(540)

MPAce

(510) (16) knihy; (41) organizování a vedení seminářů, školení, vyučování, školení (pořádání a řízení), výuka (vyučování), vydávání knih, korespondenční kurzy.

(730) **European Training and Research Fund SE**, nám. Svobody 93/22, Brno, 60200, CZ

(740) Advokátní kancelář LAW GROUP, JUDr. Ing. Jan Kopřiva, Ph.D., Zahradnická 6, Brno, 60300

(210) **O-502586**

(220) 13.03.2013

(320) 13.03.2013

(511) 24, 25, 32, 41

(540)

COOL CIDERMIX

(510) (24) tkaniny a textilní výrobky v rámci této třídy; (25) oděvy, obuv, kloboučnické zboží; (32) pivo, nealkoholické nápoje, nápoje na bázi piva, všechny výrobky v této třídě s obsahem cideru; (41) zábavní činnost, výchova, vzdělávání, zábava, sportovní a kulturní aktivity.

(730) **Pivovary Staropramen s.r.o.**, Nádražní 43/84, Praha 5, 15054, CZ

(740) TRAPLOVÁ-HAKR-KUBÁT Advokátní a patentová kancelář, Mgr. Jana Šuranová Traplová, Přístavní 24, Praha 7, 17000

(210) **O-502827**

(220) 20.03.2013

(320) 20.03.2013

(511) 7, 21, 35

(540)



(510) (7) kuchyňské (domácí) roboty, mixéry, mlýnky a kráječe s elektrickým pohonem, vysavače a jiné čističe a úklidové stroje, součásti a náhradní díly uvedených strojů; (21) potřeby (výrobky) pro domácnost a kuchyň spadající do této třídy, kuchyňské nádobí, hrnce, pánve, poklice, talíře, kuchyňské formy, nádoby pro nápoje a potraviny, misky, sklenice, hrnky a šálky, nádoby, přepravky, krabice pro domácnost a kuchyň, chladicí nádoby, termosky, speciální gastronomické potřeby spadající do této třídy, čističe a úklidové potřeby a nástroje spadající do této třídy, lapače hmyzu, potřeby toaletní uvedené v této třídě, koupelnové držáky a zásobníky pro toaletní výrobky, dekorativní předměty pro domácnost a kuchyň spadající do této třídy, sklo surové nebo opracované, sklo emailované (smaltované), sklo malované, sklo křišťálové, sklo opálové, porcelán, předměty umělecké ze skla nebo porcelánu, kamenina, keramika na použití v domácnosti, květináče; (35) obchodní činnost zásilkového velkoobchodu a slevového portálu v rámci této třídy a maloobchodní, velkoobchodní a elektronický prodej potřeb pro domácnost a kuchyň, nádobí, potřeb pro koupelnu a toaletu, elektrických domácích nebo kuchyňských spotřebičů a přístrojů pro vaření, pečení a grilování, potřeb pro zahradu, čistících a úklidových strojů a potřeb, kosmetiky, náradí a hobby potřeb, bytového textilu, nábytku, hraček a her, sportovních potřeb, papírových výrobků, skla a keramiky, drobných auto - moto potřeb, kancelářských a školních potřeb, oděvu a obuvi, dekorativních předmětů a dárků, obchodní zastoupení podnikatelských subjektů, zejména výrobců, předvádění výrobků, reklamní distribuce vzorků výrobků, zaslání reklamních materiálů zákazníkům, reklamní a marketingová činnost, inzerce, průzkumy trhu, obchodní nebo podnikatelský průzkum, organizování a pořádání reklamních a prodejních akcí, poskytování obchodních slev zákazníkům, poskytování obchodních a podnikatelských informací, obchodní zprostředkování a pomoc při řízení obchodní činnosti, činnosti organizačních, ekonomických a podnikatelských poradců, automatizované zpracování a správa obchodních dat, administrativní činnosti, kopírování dokumentů.

(730) **Velkoobchod ORION s.r.o.**, Nedošín 132, Litomyšl, 57001, CZ

(740) Ing. Jiří Střelák, Šumberova 42, Praha 6, 16200

(210) **O-503001**

(220) 27.03.2013

(320) 27.03.2013

(511) 12, 35, 36, 37, 39

(540)



(510) (12) dopravní prostředky pozemní, zejména automobily osobní, motocykly, autobusy, automobily nákladní, elektromobily, speciální vozidla, dále náhradní díly a komponenty zařazené do této třídy, jako alamy, airbagy, karoserie automobilů, části karosérií, autopotahy, sedadla pro vozidla, nosiče zavazadlové pro automobily, bezpečnostní pásy a sedačky, motory, podvozky vozidel, hnací mechanismy, ložiskové čepy, hřídele, nápravy pro vozidla, spojky pro pozemní vozidla, skříně, brzdová obložení a čelisti, tlumiče pérování, chladiče, hydraulické obvody, řetězy,

blatníky, nárazníky, okna automobilů, stěrače, zpětná zrcátka, potahy na sedadla vozidel, zařízení pro signalizaci zpětné jízdy automobilů, převodovky, zařízení pro automobily proti oslnění, čalounění, soukolí pro pozemní vozidla, tlumicí pružiny pro vozidla, ventily pro automobilové pneumatiky, zabezpečovací zařízení proti odcizení vozidel, kola vozidel, pneumatiky všeho druhu, duše, litá kola, disky, ráfky kol, tažná zařízení, volanty a ostatní díly a příslušenství patřící do třídy 12; (35) správa vozového parku a správa flotily vozidel, jmenovitě organizování a správa vozového parku, obchodní provoz vozového parku dopravních prostředků, marketingové, inzertní a reklamní služby a činnost, šíření reklamních materiálů - letáků, prospektů, tiskovin a vzorků, pomoc při řízení obchodní činnosti, posuzování efektivnosti provozu a racionalizace práce; (36) leasing, finanční leasing, operační (operativní) leasing, agentura (zprostředkovatelna) pro operativní leasing, pro pojištění a pro financování, pojištění, financování, finanční služby, finanční poradenství, úvěrové služby, zprostředkovatelská a poradenská činnost v těchto oblastech; (37) provozování a služby autoopraven a autoservisů, jako jsou údržba a opravy motorových vozidel, karosářské práce, oprava karosérií, autolakýrní práce, antikorozní nátěry pro vozidla, čištění, leštění a mytí automobilů a jiných dopravních prostředků, obnova použitých nebo částečně zničených motorů a strojů, opravy, údržba a servis autodoplňků a autopříslušenství, pneuservis - odborné opravy a výměna pneumatik, kol, duší, vyvažování kol automobilů, odborné poradenství v oblasti údržby dopravních prostředků a pneumatik, montáž, demontáž, vulkanizace a protektorování pneumatik; (39) pronájem a půjčování dopravních prostředků, vozů a vozidel, pronájem manipulačních zařízení k dopravním prostředkům, doprava a skladování, skladování kol a pneumatik, odtahová služba, zprostředkování dopravy a přepravy, motoristické a dopravní zprávy, motoristické informace, monitoring vozidel, odborné informace v oblasti dopravy, poskytování informací v oblasti dopravy prostřednictvím telefonu a jiných komunikačních prostředků, vyslání silniční odtahové služby a poskytnutí náhradního vozidla, specializovaná pomoc motoristům v nouzi, zejména asistenční služby v rámci této třídy.

(590) Barevná

(730) **AUTOTREID spol. s r.o.**, Dopraváků 749/3, Praha 8, 18400, CZ

(210) **O-503096**

(220) 29.03.2013

(320) 29.03.2013

(511) 29, 30, 40

(540)



(510) (29) maso, ryby, drůbež, zvěřina, maso čerstvé, konzervované, mražené, masové výrobky všeho druhu, droby, vnitřnosti, dršťky, veškeré zabijačkové výrobky, huspeniny, jelita, tlačenka, slanina, šunka, sádlo, uzeniny jako salámy, klobásy, párky, masové pomazánky a paštiky, masové polotovary, masové konzervy, ryby a potraviny z ryb, zařazené do této třídy, výtažky a vývary masové, mléko a mléčné výrobky všeho druhu, výrobky a látky odvozené z mléka, zejména mléko ochucené, slazené a neslazené, smetana, zahuštěná smetana, máslo, tvaroh, sýry, sušené mléčné výrobky, mléčné nápoje, mléčné nápoje kysané, jogurty a výrobky na bázi jogurtu, kefiru, mléčné živočišné kultury, mražené mléčné a smetanové výrobky; (30) mouka a přípravky z obilnin, výrobky pekařské a cukrářské, chléb všeho druhu, trvanlivé, polotrvanlivé a jemné pečivo, sušenky, koláče, výrobky z listového, lineckého těsta, cukrovinky, pekárenské extrudované výrobky, pochutiny a pokrutiny na bázi obilovin, cereálie, cereální tyčinky, kukuřičné, ovesné a pšeničné vločky, müsli; (40) řeznictví, zpracování masa a masných výrobků, služby pekařství a cukrářství, spadající do této třídy.

(590) Barevná

(730) **BILLA, spol. s r.o.**, Modletice 67, Říčany u Prahy, 25101, CZ

(740) **ČERVENKA, KLEINTOVÁ, TURKOVÁ** Patentová, známková a advokátní kancelář, Mgr. Jana Turková, Budečská 6/974, Praha 2, 12000

(210) **O-503446**

(220) 11.04.2013

(320) 11.04.2013

(511) 35, 41, 43

(540)



(510) (35) služby spojené s nákupem a obstaráváním potravin, nápojů a občerstvení spadající do této třídy; (41) služby v oblasti zábavy, sportovní a kulturní aktivity, umělecká činnost, kulturní tvorba včetně veřejných vystoupení, zprostředkovatelská činnost v oblasti kultury, organizování soutěží a hudebních produkcí, zpravodajství, zábavní činnost; (43) restaurační služby, poskytování občerstvení, služby spojené se stravováním a občerstvením spadající do této třídy, hostinská činnost, bary, snack bary, služby poskytování rychlého občerstvení, catering, zajištění stravování při společenských a kulturních akcích, pohostinství, příprava jídel, ubytovací služby, hotelové služby.

(590) Barevná

(730) **NB Trade, s.r.o.**, Za Pekárnou 102, Bohuňovice, 78314, CZ

(740) Halaxová & Halaxová Tetrapat, Mgr. Eva Halaxová, Jinonická 80, Praha 5, 15800

(210) **O-503640**

(220) 17.04.2013

(320) 17.04.2013

(511) 9, 16, 21, 35, 39, 41, 43

(540)



(510) (9) magnetické, optické a obdobné nosiče dat a informací se záznamem dat a/nebo zvuku/nebo obrazu v rozsahu třídy 9, elektronické publikace; (16) periodické i neperiodické publikace a tiskoviny, prospekty, plakáty, data a databáze na papírových nosičích, programy, vstupenky, kalendáře, fotografie, pohlednice, samolepky, knihařské výrobky, informační a propagační výrobky z papíru, včetně dekoračních předmětů z papíru, obalový materiál z papíru a balící fólie z plastu, papírové a plastové sáčky a tašky; (21) sklenice, korbele, sklo, porcelán, majolika, nádobí, včetně nádobí z plastu; (35) organizování komerčních akcí, pořádání výstav k obchodním účelům, administrativní služby, reklamní, propagační a inzertní činnost; (39) služby cestovní kanceláře a/nebo agentury - v rámci této třídy, organizování cest, doprava, rezervace přepravních a dopravních lístků, doprovázení turistů, organizování exkurzí, organizování zájezdů, obstarávání služeb v rámci této třídy souvisejících s cestováním, služby turistických kanceláří, organizování výletů a okružních jízd, služby průvodců v cestovním ruchu, lovecká turistika, parkovací služby, pronájem parkovacích ploch; (41) pořádání sportovních akcí, utkání, exhibicí a soutěží, nakladatelství a vydavatelství, ediční činnost, publikační činnost, vzdělávací služby, nahrávání nosičů zvukových nebo obrazově zvukových, půjčování nahraných zvukových a zvukově obrazových záznamů, tvorba a šíření audiovizuálních děl, agenturní

činnost v oblasti kultury a sportu, zprostředkování v oblasti kultury, sportu, výchovy a zábavy, hudební, muzikálová a zábavná představení, organizace, produkce a uvádění koncertů, turné, muzikálů a jiných pořadů, pořádání a organizování hudebního festivalu, pořádání veřejných produkcí, tvorba kulturních programů, organizování živých vystoupení v rámci festivalu, výchovná, vzdělávací, soutěžní a zábavní činnost, organizace společenských a kulturních akcí, organizace, provozování a provádění her a soutěží i veřejných, výstavní činnost v oblasti kultury nebo zábavy nebo výchovy nebo vzdělávání nebo sportu, půjčování knih, tiskovin, produkce a koprodukce, předprodej a prodej vstupenek, pronájem a půjčování filmů, kulturních a vzdělávacích potřeb a přístrojů, školení, prázdninové tábory (služby zábavy), pořádání a řízení pracovních setkání, poradenská a zprostředkovatelská činnost týkající se služeb patřících do třídy 41; (43) služby v rámci této třídy spojené s provozováním pohostinství, restaurace, dočasné ubytování, služby zajišťující stravování a nápoje - občerstvení, automaty - v rámci této třídy, bufety, zásobování - v rámci této třídy, ubytovací a stravovací služby, catering, gastronomie, restaurační služby, hostinská činnost, poradenská, informační a zprostředkovatelská činnost týkající se služeb spadajících do třídy 43.

(730) **Eywan s.r.o.**, Orlice 1, Letohrad, 56151, CZ

(740) Halaxová & Halaxová, TETRAPAT, RNDr. Zdeňka Halaxová, Jinonická 80, Praha 5, 15800

(210) **O-503791**

(220) 23.04.2013

(320) 23.04.2013

(511) 25, 35, 37, 41

(540)



(510) (25) oděvy a obuv, zejména pro sportovní, tělocvičné a rekreační účely, například sportovní dresy a letecké kombinézy, trička a trika, pulovry, sportovní bundy a overaly, pokrývky hlavy, například čepice a čapky, kukly a čelenky, šály a šátky, sportovní obuv všeho druhu zařazená v této třídě; (35) obchodní zprostředkovatelská činnost v oblasti sportovních potřeb a zařízení sportovišť, reklamní, inzertní služby, marketing a průzkum trhu, obchodní zastoupení tuzemských a zahraničních subjektů, obchodní informační a poradenské služby; (37) výstavba sportovních hřišť a ploch, včetně jejich úpravy, údržby a rekonstrukce, údržba a oprava provozního a sportovního nářadí, zařízení a strojů, výjma letadel a terénních vozidel a vozíků; (41) agenturní činnost v oblasti využití volného času a zdravého životního stylu, například organizování a vedení přehlídek sportovních disciplín, společenských soutěží a setkání, pořádání a zajišťování sportovních instrukcí, výukových trenérských a výcvikových kurzů, seminářů a přednášek, organizování a vedení zájmových klubů a sdružení, vydávání odborných tiskovin a publikací na papírových a elektronických nosičích, včetně nahrávání zvukových, zvukově-obrazových a obrazových nosičů, půjčování publikací a nahraných elektronických nosičů, sportovních potřeb a nářadí (výjma sportovních oděvů, stanů a dopravních prostředků), provozování a pronajímání sportovišť a stadiónů, odborné informační, konzultační a poradenské služby v daných oborech uvedených ve třídě 41.

(730) **Slavík Miroslav**, Bartošova 1201, Napajedla, 76361, CZ

(210) **O-503910**

(220) 25.04.2013

(320) 25.04.2013

(511) 16, 35, 41

(540)

SEXY ČTYŘICE
Sofie

(510) (16) papír, výrobky z papíru v rámci této třídy, časopisy, knihy, noviny, periodické i neperiodické publikace, učebnice, prospekty, letáky, plakáty, fotografie, portréty, obrazy, grafiky, kalendáře, katalogy, obálky, přání a další propagační materiály v rámci této třídy; (35) tvorba reklamy, šíření propagačních informací, reklamní, propagační činnost, rozšiřování a poskytování reklamních a inzertních materiálů, periodických a neperiodických tiskovin, zejména novin, časopisů určených pro reklamu a propagaci, prospektů, letáků, katalogů, reklamní literatury a jiných nosných médií prostřednictvím sítě Internet, reklama on-line v počítačové síti, zprostředkovatelská činnost v oblasti obchodu a provozování e-shopu s časopisy, novinami, periodiky všeho druhu a reklamními materiály všeho druhu, průzkumy trhu, průzkumy veřejného mínění, inzerce, marketing, obchodní partnerství, styk s veřejností; (41) nakladatelská a vydavatelská činnost, ediční činnost, publikační činnost, psaní textů a scénářů všeho druhu (s výjimkou reklamních), tvorba audiovizuálních děl a programů, tvorba a vydávání časopisů, periodik, knih, publikací, novin, letáků, fotografií - v papírové i elektronické podobě, fotografování, organizování a pořádání kulturních, výchovných, vzdělávacích, zábavních a sportovních akcí, slavností, přehlídek, festivalů a soutěží, novinářská a publicistická činnost, reportérské služby, zpravodajské služby, obrazové zpravodajství.

(730) **ESPRIT BOHEMIA s.r.o.**, V Úhlu 6/638, Praha 4, 14100, CZ

(740) Michal Jupa, patentový zástupce, Na Baních 1385, Praha 5 - Zbraslav, 15600

(210) **O-503911**

(220) 25.04.2013

(320) 25.04.2013

(511) 35, 37, 42

(540)

casamoderna
interiérové studio

(510) (35) zprostředkovatelská, konzultační a poradenská činnost v oblasti obchodu s nábytkem všeho druhu s výjimkou nábytku kuchyňského, podlahami, podlahovými krytinami, koberci, rohožkami a rohožemi, linoleem, obklady podlah a stěn, parketami, podlahovými komponenty, osvětlovacími tělesy, interiérovými doplňky - zejména s obrazy, sochami, uměleckými díly, plastikami, svícny, stínicí technikou - zejména vnitřními žaluziemi, roletami, záclonami a závěsy, stojany, výrobky ze skla, porcelánu a majoliky, zrcadly, marketing, export - import a provozování e-shopu u všech výše uvedených výrobků; (37) montáž, servis, instalace, údržba a opravy výrobků uvedených ve třídě 35; (42) vývoj, konstrukce, návrhy, design, projektová činnost a poradenství v oblasti interiéru budov, podlahových krytin a v oblasti dalších výrobků uvedených ve třídě 35.

(590) Barevná

(730) **Podlahy Šesták s.r.o.**, Skorkov 102, Předměřice nad Jizerou, 29474, CZ

(740) Ing. Michal Jupa, patentový zástupce, Na Baních 1385, Praha 5 - Zbraslav, 15600

(210) **O-504061**

(220) 02.05.2013

(320) 02.05.2013

(511) 9, 35, 38, 41, 42

(540)

PROWEB

(510) (9) čtecí zařízení (zpracování dat), data (přístroje pro zpracování -), disky nahrané (se zvukovými nahrávkami), gramofonové desky, elektronické publikace (s možností stažení), fakturovací (účtovací) stroje, hlasovací zařízení (stroje), monitorovací přístroje elektrické, monitory (počítače - programy), počítačová paměť (zařízení pro -), počítačové periferie, periferní zařízení počítačů, počítačové programy (nahrané -), počítačové programy (s možností stažení), počítačový software (nahraný -), programy operačních systémů (nahrané -), programy počítačových her, přístroje pro nahrávání zvuku, přístroje pro reprodukci zvuku, řídicí, kontrolní panely, snímáče obrazu, skenery, snímáče znaků (optické), stahovatelné hudební soubory, stahovatelné obrazové soubory, tabule oznamovací elektronické, telefotografická zařízení, zařízení pro obrazovou telegrafii, USB disky, zápisník elektronický, zařízení na přenášení zvuku; (35) administrativní zpracování nákupních objednávek, aktualizování reklamních materiálů, fakturace, komerční informační kanceláře, licence na výrobky a služby ostatních (komerční správa), marketing, marketingové studie, obchodní a průmyslové podniky (pomoc při řízení -), obchodní nebo podnikatelské informace, obchodní nebo podnikatelské informace (poskytování -), obchodní nebo podnikatelské poradenství (profesionální -), obchodní nebo podnikatelský průzkum, obchodní reklama (pro třetí osoby -), podnikové poradenství a obchodní management, pomoc při řízení obchodní činnosti, pořádání veletrhů pro obchodní a reklamní účely, prezentace výrobků v komunikačních médiích pro účely maloobchodu, produkce (výroba) reklamních filmů, pronájem kancelářských strojů a zařízení, pronájem prodejních automatů, pronájem reklamní doby v komunikačních médiích, pronájem reklamních materiálů, pronájem reklamních ploch, průzkum (obchodní -), průzkum trhu, předplatné (zajišťování předplatného) telekomunikačních služeb (pro ostatní), předvádění zboží, překlad informací do počítačových databází, příprava inzertních sloupků, psaní reklamních textů, rady pro spotřebitele (komerční informace a rady pro -) (spotřebitelská poradna), reklama, reklama on-line v počítačové síti, reklamní agentury, reklamní texty (vydávání, zveřejňování, oznámení, vyhlášení, publikování -), rozšiřování reklamních nebo inzertních materiálů, sestavování statistiky, služby (telefonní vzkazy, dotazy), služby v oblasti grafické úpravy pro reklamní účely, služby poradenství v obchodní činnosti, systemizace informací do počítačových databází, vedení kartoték v počítači, venkovní reklama, vyhledávání dat v počítačových souborech (pro třetí osoby), zaslání reklamních materiálů zákazníkům, zpracování textů; (38) elektronická pošta, elektronické nástěnky (služby -) (telekomunikační služby), informační kanceláře, konference (služby dálkových -), počítačová komunikace, posílání zpráv, poskytování internetových diskusních fór, poskytování online fór, poskytování přístupu k databázím, poskytování telekomunikačních připojení ke globální počítačové síti, poskytování uživatelského přístupu ke globální počítačové síti, pronájem zařízení pro přenos informací, přenos digitálních souborů, přenos zpráv a obrázků pomocí počítačů, zaslání blahopřejných pohlednic on-line; (41) elektronické publikování (DTP), fotografování, korespondenční kurzy, koučink (školení), obrazové zpravodajství, organizování a vedení konferencí, organizování a vedení kongresů, organizování a vedení seminářů, organizování a vedení sympozií, poskytování on-line elektronických publikací (bez možnosti stažení), provozování her on-line (z počítačové sítě), psaní textů (jiných než reklamních), školení, vydávání elektronických knih a časopisů on-line, vydávání knih, zábava, pobavení; (42) aktualizace počítačových programů, dálkové sledování počítačových systémů, digitalizace dokumentů (skenování), hosting webových stránek, instalace počítačových programů, konzultace (v oblasti počítačového softwaru), konzultace v oblasti webového designu, konzultační služby v oblasti informačních technologií, kopírování počítačových programů, obnova počítačových dat (regenerace), počítačové programování, počítačové systémové analýzy, poradenství v oblasti navrhování a vývoje počítačového hardwaru, poskytování vyhledávačů pro Internet, pronájem počítačového serveru (serverhosting), pronájem počítačového software, pronájem webových serverů, průmyslový design, přenos dat nebo dokumentů z fyzických nosičů na elektronické nosiče, převod (konverze) dat a počítačových programů (ne fyzický), služby v oblasti ochrany (proti počítačovým virům), software jako služba (SaaS), tvorba a správa webových stránek (pro třetí osoby), tvorba počítačových systémů, tvorba software (počítačových programů), údržba počítačových programů, umělecký design.

(730) **ČESKÝ WEBHOSTING, s.r.o.**, Wilsonova 579, Slaný, 27401, CZ
(740) JUDr. LL.A. Antonín Křížek, advokát, Na Dlouhém lánu 308/46, Praha 6,
16000

(540)

(210) **O-504067**
(220) 02.05.2013
(320) 02.05.2013
(511) 8, 21, 43
(540)



Ekologické nádoby

(510) (8) nože, vidličky a lžice; (21) náčiní a nádoby pro domácnost a kuchyň, kuchyňské nádoby, podnosy a podložky v rámci této třídy; (43) služby poskytované osobami nebo organizacemi, jejichž cílem je příprava jídel a nápojů pro spotřebu.
(590) Barevná
(730) **Uhlík Josef**, Piskovec I 496, Kamenický Šenov, 47114, CZ

(210) **O-504482**
(220) 16.05.2013
(320) 16.05.2013
(511) 16, 21, 28, 35, 42

(510) (16) papír a papírenské výrobky, periodický a neperiodický tisk, časopisy, noviny, knihy, prospekty, plakáty, fotografie, pohlednice, dopisnice, dopisní papíry, kalendáře, knihařské výrobky, propagační materiály a předměty z papíru, letáky, brožury, obtisky, obalový materiál z papíru a plastických hmot, ozdobné předměty z papíru, vše v rámci této třídy; (21) sklo, křišťálové sklo, broušené, leptané, zdobené i hladké sklo, výrobky ze skla, výrobky z křišťálu, sklo surové nebo jako polotovar, s výjimkou stavebního skla, porcelán; (28) hry, hračky, vánoční ozdoby, sportovní potřeby, vše spadající do této třídy; (35) reklamní, inzertní a propagační činnost, textové a grafické návrhy reklamních materiálů a jejich zpracování, organizování reklamní a propagační kampaně, marketingové služby, poradenská činnost v oblasti reklamy a marketingu, návrhy, úpravy a realizace reklamních a propagačních materiálů, tvorba reklamních produktů, rozšiřování reklamních materiálů, pomoc při řízení obchodní činnosti, obchodní činnost v oblasti výrobků uvedených ve tř. 16, 21 a 28, obchodní poradenské služby, zpracování informací do databází, průzkumy trhu, zprostředkovatelská činnost v oblasti výrobků uvedených ve tř. 16, 21 a 28, internetový obchod v oblasti výrobků uvedených ve tř. 16, 21 a 28, výstavní činnost komerční; (42) zpracování výtvarných a grafických návrhů, výtvarné projekty a návrhy spotřebních výrobků, grafické návrhy spotřebních výrobků, návrhy interiérů budov a bytových zařízení, grafické a kresličské práce, porady designéra, výzdoba interiérů spadající do této třídy, tvorba webových stránek, design průmyslový, spotřební, automobilový a grafický, konstrukční práce v oblastech spadajících do této třídy.

(730) **Beránek Vlastimil akad. mal.**, Stržanov 43, Žďár nad Sázavou, 59102, CZ
(740) Ing. Radmila Baumová, nám. Republiky 75/2, Žďár nad Sázavou, 59101

(210) **O-504675**
(220) 24.05.2013
(320) 24.05.2013
(511) 35, 42
(540)



(510) (35) reklama; (42) navrhování obalů, obalový design, design (umělecký).
(590) Barevná
(730) **Šefránek Michal**, Topělecká 485, Písek, 39701, CZ

(210) **O-504859**
(220) 30.05.2013
(320) 30.05.2013
(511) 36, 41, 42

(540)



(510) (36) uzavírání smluv úrazového pojištění, platby na splátky, splácení plateb, pojistně-technické služby (statistika), pronájem nemovitostí, banky úvěrové, úvěrové ústavy, realitní kanceláře, obchodování s nemovitostmi, kanceláře pro inkasování pohledávek, zprostředkování pojištění, uzavírání pojistek, bankovníctví, finanční služby, oceňování a odhady nemovitostí, shromažďování prostředků na dobročinné účely, důchodové fondy, investování kapitálu, kapitálové investice, garance, záruky, kauce, směnárenské služby, vydávání cestovních šeků, clearing (bezhotovostní zúčtování vzájemných pohledávek a závazků, bezpečnostní schránky (úschovni služby), organizování sbírek, financování půjček, daňové oceňování a odhady, finanční odhady a oceňování v pojišťovnictví, bankovníctví a nemovitostech, jednatelství, správa majetku, finanční řízení, vedení nájemných činžovních domů, uzavírání pojistek proti požáru, pronájem bytů, pronájem farem, hypotéky (poskytování půjček), spořitelny, nákup na splátky, burzovní makléřství, pojistky životní, ubytovací kanceláře (byty, místnosti), finanční analýzy, oceňování starožitností, oceňování uměleckých děl, ověřování šeků, finanční poradenství, konzultační služby v oblasti financí, konzultační služby v oblasti pojišťovnictví, poradenství v oblasti pojištění, elektronický převod kapitálu, platební převody vykonávané elektronicky, finanční informace, informace o pojištění, oceňování šperků, oceňování numismatických sbírek, vybírání nájemného, oceňování známek, vydávání cenin, vydávání cenných papírů, úschova cenností, vydávání kreditních karet, vyplácení důchodů, finanční sponzorování, domácí bankovní služby (home - banking), odhady cen oprav - finanční oceňování, zprostředkování emisních povolenek (karbon kreditů), finanční oceňování vlny, zástavní půjčky, makléřské služby; (41) korespondenční kurzy, vyučování, vydávání knih, organizování a vedení konferencí a kongresů, informace o výchově a vzdělávání, zkoušení, přezkoušení, praktický výcvik, organizování a vedení seminářů, pořádání a řízení pracovních setkání (školení), vydávání elektronických knih a časopisů on-line, koučink (školení), profesní rekvalifikace; (42) počítačové programování, ověřování pravosti uměleckých děl, tvorba software a počítačových programů, tvorba a správa webových stránek (pro třetí osoby), konzultace v oblasti počítačového softwaru, konzultace v oblasti úspor energie, konzultační služby v oblasti informačních technologií.

(730) **Ing. Jarmila Hla Shwe, MBA**, Nad Úvozem 28, Praha 8 - Dolní Chabry, 18400, CZ

(210) **O-505162**

(220) 11.06.2013

(320) 11.06.2013

(511) 9, 16, 35, 38, 41

(540)



(510) (9) antény, audiovizuální zařízení pro výuku, automaty hudební, hrací skříně uváděné do chodu vhozením mince, nástroje na určování azimutu,

barometry, brýle, pouzdra na brýle, brýle sluneční, brýle proti slunci, brýlové řetízky, buzoly, směrové kompas, clony na oči, čističe nosičů zvukových záznamů, čočky kontaktní, čočky optické, čtecí zařízení v televizi, dalekohledy, diapozitivy, promítací přístroje na diapozitivy, diktafony, magnetické disky, kompaktní disky (audio-video), gramofonové desky, gramofonové jehly, disky optické, DVD přehrávače, elektronická pera (vizuální zobrazovací jednotky), elektronické oznamovací tabule, elektronické publikace (s možností stažení), epidiascopy, filmové kamery, exponované filmy, stříhací zařízení na filmy, kreslené filmy, fotoaparáty, hologramy, nosiče záznamů nahrané i nenahrané, audiovizuální programy, filmy, CD disky, DVD disky, obaly na CD disky nebo DVD disky nebo na nosiče záznamů, jezdecké přílby, kalkulačky, kalkulačky kapesní, exponované kinofilmy, klávesnice počítačové, krokoměry, magnetická média, magnetické disky, magnetické nosiče dat, magnetické pásky, magnetofony, magnety, magnety dekorativní, mincové mechanismy pro televizory, monitory, mikrofony, nosiče dat magnetické, nosiče dat optické, nosiče zvukových nahrávek, nosiče zvukových záznamů nahrané i nenahrané, audiovizuální díla na nosičích, audiovizuální díla v digitální podobě, programové vybavení pro počítače, interaktivní software, software, hardware výpočetní techniky, interaktivní databáze, elektronické databáze, multimediální aplikace, elektronické multimediální nebo elektronické multimediální katalogy, elektronická periodika a knihy v elektronické podobě, ochranné brýle pro sport, ochranné helmy pro sport, obrazovky, optické disky kompaktní CD ROM, plátna promítací, počítače, počítačové hry (programy), počítačové tiskárny, podložky pod myš, potápěčské masky, potápěčské oděvy, potápěčské rukavice, pravítka (měřicí přístroje), pravítka logaritmická, přehrávače kompaktních disků, přílby ochranné, přístroje pro reprodukci zvuku, rádia, signalizační pišťalky, sluchátka, snímače obrazu, skenery (zpracování dat), tampóny do uší pro potápěče, televizní přístroje, trojúhelníky výstražné pro vozidla, videokamery, videokazety, videopásky, vyučovací stroje, zápisník elektronický, závaží; (16) alba, atlasy, pouzdra s barvami (školní pomůcky), blahopřání, blahopřání hudební, bloky (papírnické výrobky), brožury, papírové bryndáčky, časopisy, časopisy – komiksy, čínská tuš, desky (papírnické výrobky), psací desky s klípskem na přidržování papíru, desky na dokumenty (šanon, pořadače), dopisní papír, držáky na psací potřeby, figurky (sošky) z papírové hmoty, fólie hliníková na balení potravin, fotografie, stojany na fotografie, zemské globusy, grafické reprodukce, grafiky, gummy na mazání, hlína modelovací, houbičky navlhčovací (kancelářské potřeby), hroty psacích per, chrániče prstů (kancelářské potřeby), inkoust v tyčince, inkousty, kalamáře, kalendáře, kalendáře trhací, kancelářské potřeby, kromě nábytku, kancelářské sponky, papírové kapesníky, výrobky z kartónu, spadající do této třídy, karty, katalogy, kelímky papírové na mléčné výrobky, krabice na klobouky z lepenky, knihy, záložky do knih, knížky brožované, knižní zarážky, vzory na kopírování, papírové kornouty, krabice lepenkové nebo papírové, kružítko, křída na psaní, laminovačky na dokumenty pro použití v kanceláři, výrobky z lepenky spadající do této třídy, malířská plátna, malířské stojany, malířské štětce, štětce, štětce na psaní, mapy, zeměpisné mapy, mašle papírové, materiály na pečeti, pomůcky na mazání, sáčky pro mikrovlnné trouby, misky na vodové barvy, materiály na modelování, nálepky (lepící pásky) pro kancelářské použití nebo pro domácnost, nápináčky, násadky na pera, noviny, nože na papír (kancelářské potřeby), obálky, obaly (papírnické výrobky), obaly na spisy, obtisky, ocelová pera, opěradla na ruce pro malíře, ořezávací stroje na tužky, ořezávká na tužky, oznámení rodinných událostí (papírnické výrobky), palety pro malíře, papír, dopisní papír, papír kopírovací (pauzovací), pergamenový papír, papír sací, svítilny papír, toaletní papír, papír voskovaný, papír xuan pro čínskou malbu a kaligrafii, papírenské výrobky spadající do této třídy, papírová prostírání, papírové ubrusy, papírové podložky pod sklenice, podložky pod pivní sklenice, papírové ubrusy, pastelky, pouzdra na pasy, pečete, penály, pera (kancelářské potřeby), pera plnicí, periodika, plakáty, plány, psací podložky, pomůcky učební, kromě přístrojů, pohlednice, poštovní známky, potřeby na psaní, poutače z papíru nebo lepenky, pouzdra na doklady, pouzdra na pera, pouzdra s psacími potřebami, papírové praporky, pravítka, prospekty, příručky, psací podložky, psací soupravy (sada psacích potřeb), publikace, papírové pytlíky jako obaly, razítka, razítka datovací, pouzdra na razítka, razítkovací podušky, ročenky, papírové ručníky, rýsovací nástroje, samolepky, samolepky pro domácnost a pro kancelářské potřeby, sešity, sešíváčky (kancelářské potřeby), skicáky, stíratka na tabule, školní potřeby, tabule školní, těžítka, tikety, tiskopisy, tiskové typy, tiskoviny, tužky, tuhy do tužek, držátka na tužky, patentní tužky, uhly na kreslení, zápisníky, zpěvníky; (35) reklamní, inzertní a propagační činnost, marketing, inzerce poštou, licence na výrobky a služby ostatních (komerční správa), nábor zaměstnanců, pomoc

při řízení obchodní činnosti, poskytování obchodních nebo podnikatelských informací, obchodní nebo podnikatelský průzkum, organizování výstav komerčních nebo reklamních, personální poradenství, pořádání veletrhů pro obchodní a reklamní účely, průzkum trhu, průzkum veřejného mínění, zajišťování předplatného telekomunikačních služeb pro ostatní, merchandising, organizační zabezpečování televizního vysílání, předvádění zboží, příprava inzertních sloupků, reklama (propagace), reklama on-line v počítačové síti, aktualizování reklamních materiálů, pronájem reklamních materiálů, zaslání reklamních materiálů zákazníkům, rozšiřování reklamních nebo inzertních materiálů, sekretářské služby, služby v oblasti grafické úpravy pro reklamní účely, styky s veřejností, vydávání reklamních nebo náborových propagačních a inzertních textů, televizní reklama, obchodní vedení uměleckých agentur, zajišťování novinového předplatného (pro předplatitele); (38) telekomunikace, služby umožňující komunikaci jedné osoby s druhou, elektronická pošta, služby elektronických nástěnek (telekomunikační služby), informační kanceláře, vysílání kabelové televize, služby dálkových konferencí, počítačová komunikace, posílání zpráv, poskytování internetových diskusních fór, pronájem přístrojů pro přenos zpráv, pronájem přístupového času ke globálním počítačovým sítím, pronájem zařízení pro přenos informací, přenášení pomocí satelitních družic, přenos zpráv a obrazových informací pomocí počítače, půjčování telekomunikačních zařízení, telekonference (služby dálkových konferencí), teleshoppingové služby (poskytování televizních kanálů pro teleshoppingové služby), televizní vysílání, digitální vysílání, televizní vysílání programů, televizní vysílání zábavných, vzdělávacích, výchovných, soutěžních, diskusních a informačních pořadů, šíření elektronických časopisů, informací, elektronických periodik, knih v elektronické podobě, audio nebo audiovizuálních děl prostřednictvím informační nebo datové nebo elektronické nebo komunikační nebo telekomunikační nebo počítačové sítě, zejména internetu, pomocí satelitů a jiné, informační služby na internetu související s televizním vysíláním, služby na internetu související s televizním vysíláním, provozování internetového serveru, provozování internetového portálu, zajištění prostoru pro webové stránky, poskytování portálu na Internetu, poskytování on-line platformy pro nahrávání, zpracování, přenos a aktualizaci dat, obrázků, fotografií, 3D aplikací, telexové služby, radiové vysílání, výzvy (služby poskytované rádiem, telefonem nebo jinými elektronickými komunikačními prostředky), zaslání zpráv, šíření audiovizuálních děl; (41) dabing, nakladatelství a vydavatelství, ediční činnost, publikační činnost, nahrávání nosičů zvukových nebo obrazové zvukových, služby v oblasti digitálního zpracování obrazu, elektronické publikování (DTP), služby v oblasti estrád, tvorba audiovizuálních děl, zpravodajství, publicistika, televizní zpravodajství, tv produkce, tvorba kulturních a vzdělávacích programů, tvorba a výroba televizních a audiovizuálních programů, obrazové zpravodajství, filmová produkce, jiná než reklamní, filmová studia, filmová tvorba, filmové projekce, pronájem filmových promítaček a jejich příslušenství, půjčování filmů, fotografování, poskytování informací o možnostech zábavy, o výchově a vzdělávání, poskytování služeb v oblasti karaoke (hudební doprovod písní dle výběru zpěváka), výchovně zábavné klubové služby, služby klubů zdraví (zdravotní a kondiční cvičení), knihovny (půjčování knih), vydávání knih, koncertní síně, sály, organizování a vedení konference, organizování a vedení kongresů, korespondenční kurzy, provozování muzea, služby nahrávacího studia, nahrávání videopásek, organizování kulturních nebo vzdělávacích výstav, organizace společenských a kulturních akcí, organizace, provozování a provádění her a soutěží i veřejných, provozování kina, organizování plesů, organizování vzdělávacích nebo zábavných soutěží, výstavní činnost v oblasti kultury nebo zábavy nebo výchovy nebo vzdělávání, zábavné parky, plánování a organizování večírků, pořádání soutěží krásy, poskytování online elektronických publikací (bez možnosti stažení), pronájem audio nahrávek, pronájem dekorací, pronájem kinematografických filmů, pronájem osvětlovacích zařízení pro divadla nebo televizní studia, pronájem rozhlasových a televizních přijímačů, provozování her on line (z počítačové sítě), předprodej vstupenek, výroba divadelních nebo jiných představení, půjčování filmů, půjčování přenosných videokamer, půjčování videokamer, půjčování videopásek, psaní scénářů, pronájem rozhlasových a televizních přijímačů, organizování a vedení seminářů, služby v oblasti grafické úpravy, jiné než pro reklamní účely, reportérské služby, školení, vyučování, výroba rozhlasových programů, televizní zábava, zveřejňování textů, kromě reklamních, tlumočení posunkové řeči, opatřování titulky, výuka, stříhání videopásek, vydávání elektronických knih a časopisů on-line, vydávání textů, s výjimkou reklamních nebo náborových, výroba videofilmů, pronájem zvukového nahrávacího zařízení, organizování živých vystoupení.

(730) Česká televize, Kavčí Hory 1, Praha 4 - Kavčí Hory, 14070, CZ

(210) O-505164
(220) 11.06.2013
(320) 11.06.2013
(511) 19, 35, 37
(540)



(510) (19) krytiny střešní, tašky střešní, břidlice a břidlicové tabulky jako střešní krytina, šindele, krokve střešní, lemování střech nekovové, komíny nekovové, poklapy na komíny nekovové, obklady vinylové, nekovové obklady zdi, ohnivzdorné cementové ochranné vrstvy, podpěry nekovové, přenosné konstrukce nekovové, lepenka dehtová a dehet pro stavby, okenice nekovové, nekovové rámy na okna, omítky, plst pro stavební účely, římsy nekovové, žlaby okapní nekovové, překlady nekovové, desky vláknité, dřevo stavební, nekovové odvětrávací prvky, dřevěné rošty, dřevěné obklady, stavební materiály nekovové, dřevo polozpracované např. trámy, prkna, latě, panely, desky, dýhy ze dřeva, stavební dřevo, dřevěné obložení, nekovové parapetní desky, žaluzie a markýzy nekovové, portály, stavební sklo, cementové výrobky, desky z cementu, panely stavební nekovové, sádra, malta, suché maltové směsi, cement, cihly, tvárnice, nekovové stropy, sádrokartonové desky, beton, stavební prvky z betonu, asfalt, výrobky z asfaltu pro stavebnictví, hydroizolační asfaltové pásy, dehet pro stavebnictví, nátěrové hmoty pro stavebnictví, ohnivzdorné ochranné vrstvy; (35) obchodní vedení uměleckých agentur, aktualizování reklamních materiálů, dodavatelské služby pro třetí osoby, prezentace výrobků v komunikačních médiích pro účely maloobchodu, marketing, marketingové studie, módní přehlídky pro reklamní účely, obchodní nebo podnikatelský průzkum, obchodní reklama, organizování komerčních nebo propagačních výstav, správa počítačové databáze, produkce reklamních filmů, pronájem reklamních ploch, průzkum trhu, předvádění pro reklamní účely a podporu prodeje, psaní reklamních textů, reklama, reklama on-line v počítačové síti, reklamní agentury, aktualizování, šíření a zveřejňování reklamních materiálů, psaní reklamních textů, rozhlasová reklama, rozšiřování reklamních materiálů zákazníkům, služby v oblasti grafické úpravy pro reklamní účely, služby a poradenství v obchodní činnosti, styky s veřejností, subdodatelské služby (obchodní pomoc), telekomunikační služby (zajišťování předplatného) pro ostatní, televizní reklama, venkovní reklama, vydávání reklamních nebo náborových, propagačních a inzertních textů, organizování výstav reklamních, zaslání reklamních materiálů zákazníkům, telemarketingové služby (nikoliv prodej); (37) stavebnictví, obstaravatelská a zprostředkovatelská činnost v oblasti stavebních služeb, oprav, údržby a instalačních služeb, poradenství a odborný servis v oblasti stavebnictví.

(730) BPAS.CZ s.r.o., Habřina 14, Smiřice, 50303, CZ

(210) O-505198
(220) 12.06.2013
(320) 12.06.2013
(511) 35, 41, 43

(540)



(510) (35) marketing, reklama; (41) gymnastický výcvik, kluby zdraví - zdravotní a kondiční cvičení, koučing - školení, kurzy fitness, organizování sportovních soutěží, praktický výcvik, prázdninové tábory (zábava), provozování sportovních zařízení, služby osobního trenéra, provozování sportovních zařízení, tělesná výchova, instruktážní výcvik, výchovný výcvik; (43) přechodné ubytování, prázdninové tábory (ubytovací služby).

(590) Barevná

(730) **Vaněk Jiří Mgr.**, U Záběhlického zámku 57/2a, Praha 10, 10600, CZ

(740) Mgr. Václav Karlíček - advokát, Mgr. Václav Karlíček, Vinohradská 6, Praha 2, 12000

(210) **O-505200**

(220) 12.06.2013

(320) 12.06.2013

(511) 35, 41, 42

(540)

Kindred Group

(510) (35) distribuce propagačních materiálů, marketingové služby, marketingové a reklamní poradenství, poradenství v oblasti marketingového rozvoje obchodních značek jiných osob, nákup a vyjednávání reklamního prostoru, podpora prodeje, poskytování obchodních informací, poskytování obchodních informací vztahujících se k reklamě, propagaci a marketingu, pořádání kulturních, sportovních, obchodních a zábavních atrakcí k propagačním účelům, propagační služby, průzkum trhu, reklamní služby, shromažďování a analýza dat, služby corporate identity, služby reklamní agentury, služby web marketingu, veškeré formy a prostředky propagace ve všech druzích komunikačních prostředků a všemi druhy nosičů informací, vytváření pozitivních vztahů s veřejností (Public Relations); (41) animace, editace audio a video nahrávek, editace napsaného textu, fotografický střih, fotografické zpravodajství, pořádání a organizování konferencí, seminářů, symposií a kongresů jménem druhých osob, prezentace živých vystoupení, produkce videí a filmů, redakční služby, služby art studia, služby fotografické knihovny, služby pro správu událostí (event management), služby vzdělávání a školení, vydavatelské služby, zábavní služby, zhotovování audio a video nahrávek, žurnalistické služby, veškeré poradenské a konzultační služby vztahující se k výše uvedeným službám; (42) design marketingových materiálů, design webových stránek, grafický design, grafické návrhy, konzultace týkající se webových stránek, obalový design, poradenské služby ve vztahu k informačním technologiím, designu multimediálních prezentací a interaktivních her, produktový design a vývoj, počítačové poradenství, počítačové programování, projektování, realizace, údržba, servis a správa webových stránek pro druhé osoby, poskytování služeb web analýzy, vytváření a navrhování webových stránek pro druhé osoby, vytváření, udržování a hostinging webových stránek druhých osob, web optimalizace a optimalizace pro vyhledávače informací.

(730) **Nydrle Digital, s.r.o.**, Vyšehradská 1349/2, Praha 2 - Nové Město, 12800, CZ

(740) Mgr. Václav Schovánek, advokát, Újezd 9/596, Praha 5, 15000

(210) **O-505323**

(220) 17.06.2013

(320) 17.06.2013

(511) 5

(540)

NULSORA

(510) (5) farmaceutické přípravky, zejména ústní antikoepční prostředky.

(730) **Novartis AG**, 4002 Basel, CH

(740) Společná advokátní kancelář Všecka Zelený Švorčík Kalenský a partneři, JUDr. Michal Havlík, Hájkova 2, Praha 2, 12000

(210) **O-505325**

(220) 17.06.2013

(320) 17.06.2013

(511) 8, 11, 17, 21

(540)

ROSA

(510) (8) ruční postřikovače a rozprašovače (insekticidní); (11) zařízení pro distribuci a rozvod vody pro zavlažování, zavlažovací zařízení, zejména pro zahrady, zahradní postřikovače, ventily a kohouty pro zavlažovací potrubí a hadice; (17) hadice na zalévání, nekovové spojky, rychlospojky, trysky a adaptéry pro zavlažovací a postřikovací zařízení a pro hadice a potrubí; (21) ruční postřikovače, zavlažovače a kropící zařízení pro zalévání květin a rostlin.

(730) **LEVIOR s.r.o.**, Troubky č.p. 900, Troubky, 75102, CZ

(740) Ing. Petr Soukup, Vídeňská 8, Olomouc, 77200

(210) **O-505327**

(220) 17.06.2013

(320) 17.06.2013

(511) 11

(540)

ROTOJET

(510) (11) výrobky tepelné techniky a jejich součásti zahrnuté do této třídy, přístroje pro topení, vyhřívání a vysoušení, rozvody topení a jejich součásti, např. topné články, hořáky, kohouty a kohouty pro topení, kotlové trubky do vytápěcích zařízení, radiátorové uzávěry, kovové armatury k topným tělesům, termostatické ventily, vodovodní potrubí, regulačně-bezpečnostní zařízení pro plynová potrubí, regulační pulty pro kotle a hořáky a regulační systémy pro hoření, těsnicí a regulační prvky pro topné a vodoinstalační systémy, trouby včetně teplovzdušných.

(730) **BOKI GROUP a.s.**, Mostecká 47/16, Praha 1 - Malá Strana, 11800, CZ

(740) BOHEMIA PATENT, Ing. Jana Vandělíková, Vodičkova 791/41, Praha 1 - Nové Město, 11000

(210) **O-505328**

(220) 17.06.2013

(320) 17.06.2013

(511) 21, 35, 40

(540)



(510) (21) skleněné výrobky obsažené v této třídě, zejména užitkové, stolní, umělecké a dekorativní sklo, jako sklenice na pití, misky, vázy, broušené a ryté vázy, skleněné nádoby, podnosy, misky, karafy, křišťálové sklo, malované sklo, sklo surové nebo opracované, výjma stavebního skla; (35) marketing, propagace a reklama, průzkum trhu, zprostředkování obchodu se skleněnými výrobky, výjma výrobků ze skla pro stavebnictví; (40) zpracování skla, zušlechťování a úprava skla, foukání skla, tepelné zpracování, leštění, rytí a broušení, pískování, barvení, malování, leptání, matování, ledování skla, pozlacování a stříbření skla, dekorativní úprava skla, úprava skla sitotiskem.

(730) **Obec Dohalice**, Dohalice 17, Dohalice, 50313, CZ

(740) Ing. Marie Smrčková, patentový zástupce, Velflíkova 10, Praha 6, 16000

(210) **O-505329**

(220) 17.06.2013

(320) 17.06.2013
(511) 5, 44
(540)



(510) (5) farmaceutické a veterinářské výrobky; (44) lékárenské poradenství.
(590) Barevná
(730) **Hromada Jiří Mgr.**, Jeronýmova, Liberec, 46007, CZ
(740) JUDr. Jan Slanec, advokát, Podle trati 7, Praha 10 - Malešice, 10800

(210) **O-505330**
(220) 17.06.2013
(320) 17.06.2013
(511) 5, 44
(540)

Lékárny Hanák

(510) (5) farmaceutické a veterinářské výrobky; (44) lékárenské poradenství.
(730) **Hanák Bohumil PharmDr.**, Hodišovská 1165, Vizovice, 76312, CZ
(740) JUDr. Jan Slanec, advokát, Podle trati 7, Praha 10 - Malešice, 10800

(210) **O-505332**
(220) 18.06.2013
(320) 18.06.2013
(511) 16, 35, 38, 41
(540)



(510) (16) nosiče informací všeho druhu v rozsahu třídy 16, tiskoviny, periodický a neperiodický tisk, zejména časopisy, noviny, knihy, prospekty, knihařské výrobky, propagační materiály a předměty z papíru, zejména letáky, plakáty, fotografie, pohlednice, dopisnice, dopisní papíry, kalendáře, obtisky, obalový materiál z papíru a plastických hmot, tiskařské typy a štočky, ozdobné a propagační předměty z papíru; (35) reklamní, inzertní služby všeho druhu včetně inzerce a reklamy poskytované v počítačových, telekomunikačních a obdobných sítích, distribuce reklamních letáků, tiskovin, katalogů, prospektů a ostatních neadresných tiskovin, internetová reklama a marketing, zprostředkování a poskytování informací v oblasti internetového marketingu, správa internetového marketingu; (38) elektronická pošta, elektronický přenos dat, poskytování přenosu informací pomocí Internetu, služby dálkových konferencí, šíření elektronických časopisů, periodik a knih v elektronické podobě prostřednictvím počítačové sítě, Internetu, pomocí satelitů, výměna a šíření zpráv a informací prostřednictvím informačních a telekomunikačních sítí, služby zabezpečující datovou a audiovizuální komunikaci prostřednictvím informačních a telekomunikačních sítí, např. počítačové sítě Internet, satelitu; (41) pořádání a organizování konferencí, peticí (kulturní činnosti), vzdělávacích a kulturních akcí, pořádání, organizování a vedení přednášek a debat, vydávání elektronických knih a časopisů on-line, zveřejňování textů, kromě reklamních, pořádání a řízení pracovních setkání, živé představení a vystoupení, informace a

zprostředkování možností rozptýlení, zábavy, agenturní činnost v oblasti kultury, pořádání a výroba divadelních a jiných představení, výchovné zábavné klubové služby, kluby zdraví, organizování kulturních nebo vzdělávacích výstav, organizování živých představení a vystoupení, nahrávací studia, výroba rozhlasových a televizních programů, zpravodajské služby, obrazové zpravodajství, rozhlasová a televizní zábava, fotografování, vydávání knih, elektronické publikování (DTP), poskytování on-line elektronických publikací (bez možnosti stažení), posunková řeč (tlumočení), překladatelské služby, organizování a vedení kolokvií, konferencí, kongresů, seminářů, sympozií, informace o výchově a vzdělávání.

(590) Barevná
(730) **Pražský Patriot s.r.o.**, U Trojice 1042/2, Praha 5 - Smíchov, 15000, CZ
(740) Halaxová & Halaxová Tetrapat, Mgr. Eva Halaxová, Jinonická 80, Praha 5, 15800

(210) **O-505335**
(220) 18.06.2013
(320) 18.06.2013
(511) 32, 35, 41
(540)

Mattoni Koktejl Festival

(510) (32) minerální vody, stolní vody, limonády, piva, šumivé nápoje, šťávy ovocné, sirupy, výrobky z minerálních vod a jiné nealkoholické nápoje; (35) propagační a reklamní činnost; (41) zábavní činnost, sportovní a kulturní aktivity, zejména pořádání anket, organizace a provádění her, soutěží a estrád, sportovních akcí a propagačních závodů.
(730) **Karlovarské minerální vody, a.s.**, Horova 3, Karlovy Vary, 36021, CZ
(740) AK Mrázek - Mrázková, JUDr. Josef Mrázek, DrSc., Pernerova 11, Praha 8, 18600

(210) **O-505336**
(220) 18.06.2013
(320) 18.06.2013
(511) 32, 35, 41
(540)

Mattoni Cocktail Festival

(510) (32) minerální vody, stolní vody, limonády, piva, šumivé nápoje, šťávy ovocné, sirupy, výrobky z minerálních vod a jiné nealkoholické nápoje; (35) propagační a reklamní činnost; (41) zábavní činnost, sportovní a kulturní aktivity, zejména pořádání anket, organizace a provádění her, soutěží a estrád, sportovních akcí a propagačních závodů.
(730) **Karlovarské minerální vody, a.s.**, Horova 3, Karlovy Vary, 36021, CZ
(740) AK Mrázek - Mrázková, JUDr. Josef Mrázek, DrSc., Pernerova 11, Praha 8, 18600

(210) **O-505503**
(220) 24.06.2013
(320) 24.06.2013
(511) 4, 35, 37, 41
(540)



(510) (4) mazadla; (35) daňové přiznání, dodavatelské služby pro třetí osoby (nákup výrobků a služeb pro jiné podniky), účetnictví; (37) úklid interiérů (budov), čištění automobilů, čištění oken, čištění ulic; (41) školení (pořádání a řízení), školení, vyučování.
(590) Barevná
(730) **ŠEDO VÁ s.r.o.**, Slavojova 579/9, Praha 2, 61200, CZ

(210) **O-505566**
(220) 25.06.2013
(320) 25.06.2013
(511) 9, 16, 35, 38, 41
(540)



(510) (9) nahané a nenahané nosiče zvuku a obrazu, zejména audiokazety, videokazety, kompaktní disky, magnetofonové pásky, audiovizuální díla na nosičích, hudební díla na nosičích; (16) tiskoviny, časopisy, publikace, propagační tiskoviny, zejména katalogy, plakáty, kalendáře, tiskárenské výrobky, kancelářské potřeby spadající do této třídy; (35) reklamní a propagační činnost prostřednictvím jakéhokoliv druhu média, distribuce zboží k reklamním účelům, inzertní činnost, zprostředkovatelská činnost v oblasti obchodu s výrobky uvedenými ve třídách 9 a 16, zprostředkovatelská činnost v oblasti mediálního průmyslu, jako je zprostředkování reklamy, inzerce, propagace; (38) provozování rozhlasového vysílání, poradenská činnost v oblasti šíření informací prostřednictvím sdělovacích prostředků, šíření a výměna informací prostřednictvím počítačových a telekomunikačních sítí, včetně Internetu; (41) tvorba rozhlasových programů, výchovná a zábavná činnost, organizace, příprava a pořádání hudebních vystoupení, koncertů a zábavných pořadů, vydavatelská a nakladatelská činnost.

(730) **BBC Radiocom (Praha) s.r.o.**, Dlouhá 705/16, Praha 1 - Staré Město, 11000, CZ

(210) **O-505567**
(220) 26.06.2013
(320) 26.06.2013
(511) 32, 33
(540)



(510) (32) piva, minerální vody, šumivé nápoje nealkoholické, nápoje a šťávy ovocné, sirupy a jiné přípravky ke zhotovení nápojů; (33) alkoholické nápoje (s výjimkou pív).

(730) **TFG s.r.o.**, Sulice - Hlubočinka 867, Sulice, 25168, CZ

(210) **O-505568**
(220) 26.06.2013
(320) 26.06.2013
(511) 1, 35

(540)



(510) (1) chemické výrobky určené pro průmysl, vědu a fotografii, zemědělství, zahradnictví a lesnictví, hnojiva, hydroponické hnojiva, přípravky doplňkové chemie pro hydroponii, stopové prvky pro rostliny, přípravky na regulaci a podporu růstu rostlin; (35) zprostředkovatelská činnost se zaměřením na hnojiva a další výrobky náležící do třídy 1, maloobchodní a velkoobchodní činnost se zaměřením na hnojiva a další výrobky náležící do třídy 1, komerční využití Internetu v oblastech obchodu a nabídky služeb uvedených ve třídách 1 a 35, internetový obchod (e-shop) se zaměřením na hnojiva a další výrobky náležící do třídy 1, inzertní, propagační služby a komerční informační služby prostřednictvím Internetu za účelem obchodu, propagační činnost a reklama.

(590) Barevná

(730) **MIKROLAB s.r.o.**, Jugoslávská 683/128, Brno, 61300, CZ

(740) Jansa, Mokřý, Otevřel & partneři, v.o.s., JUDr. Lukáš Jansa, advokát, Sokola Tůmy 743/16, Ostrava - Mariánské Hory, 70900

(210) **O-505569**
(220) 26.06.2013
(320) 26.06.2013
(511) 35, 41, 43
(540)



(510) (35) inzertní a propagační činnost, reklama, poskytování reklamních materiálů a předmětů, marketing; (41) provozování zábavních a sportovních aktivit, provozování laserové stělnice, provozování laserových her, organizování zábavních a sportovních soutěží, pořádání školení, seminářů a vzdělávacích akcí; (43) stravování a podávání nápojů, dočasné ubytování.

(590) Barevná

(730) **Klímek Karel Ing.**, Za Školou 207, Velký Újezd, 78355, CZ

(740) Jansa, Mokřý, Otevřel & partneři, v.o.s., JUDr. Lukáš Jansa, advokát, Sokola Tůmy 743/16, Ostrava - Mariánské Hory, 70900

(210) **O-505570**
(220) 26.06.2013
(320) 26.06.2013
(511) 4, 35, 39
(540)

Amper Market

(510) (4) elektřina, elektrická energie; (35) nákup a prodej elektřiny, obchodní služby spojené s dodávkami elektřiny, inzertní, reklamní a propagační činnost, poskytování pomoci při provozu obchodu, obstaravatelská a zprostředkovatelská činnost v oblasti obchodu, zejména v oblasti energetiky, dovoz a vývoz elektřiny, marketing; (39) doprava a skladování, zejména distribuce a dodávka elektřiny, služby navazující na

dodávky a distribuci elektřiny, jak u dodavatelů, tak u odběratelů, odborné poradenství vztahující se k dodávce energie. (540)

(730) **Amper Market, a.s.**, Antala Staška 1076/33a, Praha 4, 14000, CZ

(740) Advokátní kancelář Šikola a partneři, s.r.o., Mgr. Luděk Šikola, Údolní 33, Brno, 60200

(210) **O-505572**

(220) 26.06.2013

(320) 26.06.2013

(511) 35, 38, 41, 42

(540)

encyclo**pæ**dia

(510) (35) obchodní nebo podnikatelské informace (poskytování -), obchodní a průmyslové podniky (pomoc při řízení -), obchodní nebo podnikatelské poradenství (profesionální -), informace (obchodní nebo podnikatelské -), zpracování textů, počítačové databáze (správa), vyhledávání dat v počítačových souborech, komerční správa licencí na výrobky a služby ostatních; (38) poskytování přístupu k databázím, přenos digitálních souborů; (41) školení, školení (pořádání a řízení), školení (vyučování); (42) počítačové programování, software (tvorba -), aktualizace počítačových programů, pronájem počítačového software, programy počítačů (údržba -), počítačové systémové analýzy, počítačové systémy (tvorba -), instalace počítačových programů, převod (konverze) dat a počítačových programů, konzultace (v oblasti počítačového softwaru), konzultační služby v oblasti informačních technologií, pronájem počítačového serveru.

(590) Barevná

(730) **SEMANTA s.r.o.**, Václavské náměstí 808/66, Praha 1, 11000, CZ

(210) **O-505573**

(220) 26.06.2013

(320) 26.06.2013

(511) 35, 38, 41, 42

company encyclo**pæ**dia

(510) (35) obchodní nebo podnikatelské informace (poskytování -), obchodní a průmyslové podniky (pomoc při řízení -), obchodní nebo podnikatelské poradenství (profesionální -), informace (obchodní nebo podnikatelské -), zpracování textů, počítačové databáze (správa), vyhledávání dat v počítačových souborech, komerční správa licencí na výrobky a služby ostatních; (38) poskytování přístupu k databázím, přenos digitálních souborů; (41) školení, školení (pořádání a řízení), školení (vyučování); (42) počítačové programování, software (tvorba -), aktualizace počítačových programů, pronájem počítačového software, programy počítačů (údržba -), počítačové systémové analýzy, počítačové systémy (tvorba -), instalace počítačových programů, převod (konverze) dat a počítačových programů, konzultace (v oblasti počítačového softwaru), konzultační služby v oblasti informačních technologií, pronájem počítačového serveru.

(590) Barevná

(730) **SEMANTA s.r.o.**, Václavské náměstí 808/66, Praha 1, 11000, CZ

(210) **O-505574**

(220) 26.06.2013

(320) 26.06.2013

(511) 35, 38, 41, 42

(540)

(510) (35) obchodní nebo podnikatelské informace (poskytování -), obchodní a průmyslové podniky (pomoc při řízení -), obchodní nebo podnikatelské poradenství (profesionální -), informace (obchodní nebo podnikatelské -), zpracování textů, počítačové databáze (správa), vyhledávání dat v počítačových souborech, komerční správa licencí na výrobky a služby ostatních; (38) poskytování přístupu k databázím, přenos digitálních souborů; (41) školení, školení (pořádání a řízení), školení (vyučování); (42) počítačové programování, software (tvorba -), aktualizace počítačových programů, pronájem počítačového software, programy počítačů (údržba -), počítačové systémové analýzy, počítačové systémy (tvorba -), instalace počítačových programů, převod (konverze) dat a počítačových programů, konzultace (v oblasti počítačového softwaru), konzultační služby v oblasti informačních technologií, pronájem počítačového serveru.

(590) Barevná

(730) **SEMANTA s.r.o.**, Václavské náměstí 808/66, Praha 1, 11000, CZ

(210) **O-505575**

(220) 26.06.2013

(320) 26.06.2013

(511) 12, 25, 28

(540)



(510) (12) vozidla, dopravní prostředky pozemní, vzdušné nebo vodní; (25) oděvy, obuv, kloboučnické zboží; (28) hry, hračky, potřeby pro gymnastiku a sport, které nejsou uvedeny v jiných třídách, vánoční ozdoby.

(730) **Gigoloz s.r.o.**, Generála Svobody 242/21, České Budějovice, 37001, CZ

(210) **O-505592**

(220) 26.06.2013

(320) 26.06.2013

(511) 4, 9, 11, 35, 37, 42

(540)

PELETUM

(510) (4) průmyslové oleje a tuky, biooleje a biomaziva pro průmysl, palivové oleje, paliva, především pevná paliva na bázi biomasy, zejména dřevěné pelety a brikety, ekopelety, agropellety, ekobrikety, granuláty, pakety, palivové dřevo, polena, dřevěné uhlí, dřevěné štěpky pro použití jako palivo, podpalovací třísky a další pevná paliva různých tvarů na bázi biomasy; (9) přístroje pro záznam, převod a reprodukci zvuku (obrazu), telekomunikační technika, audiovizuální technika, prezentační technika, přístroje pro zpracování informací, počítače, počítačové programy, elektronická média - nosiče dat, zvukově-obrazové záznamy magnetické nebo v elektronické podobě, vybavení pro zpracování informací a pro počítače, přístroje telekomunikační techniky, elektronické publikace, světelné reklamní poutače a reklamní neony; (11) přístroje pro osvětlení, topení, výrobu páry, pro vaření, sušení, ventilaci, rozvod vody, zejména chladicí zařízení, tepelná čerpadla v rámci této třídy, kotle na pevná paliva, kogenerační kotlové jednotky, součásti a příslušenství všech výše uvedených výrobků; (35) inzertní, reklamní a propagační činnost, reklama a marketing, zprostředkování činnosti v oblasti obchodu s výrobky uvedenými ve tř. 4, 9 a 11; (37) montáž, instalace, opravy a rekonstrukce elektrických strojů a přístrojů, elektronických a telekomunikačních zařízení, chladicích zařízení a tepelných čerpadel, peletizačních linek, kogeneračních jednotek, kotlů, výstavba elektráren; (42) odborné a technické poradenství v oblasti průmyslových paliv a olejů, návrhování a vývoj kotlů na pevná paliva, výzkum a vývoj v oblasti přírodních a technických věd nebo společenských věd.

(730) **Tůma Stanislav**, Křenovice 81, Dubné, 37384, CZ

(740) PatentCentrum Sedlák & Partners s.r.o., Husova 5, České Budějovice, 37001

(210) **O-505781**

(220) 03.07.2013

(320) 03.07.2013

(511) 24, 25, 40

(540)



(510) (24) tkaniny, pokrývky ložní a stolní, ložní prádlo, povlečení, ubrusy, umělecké a upomínkové předměty z textilu, ručníky, osušky; (25) pánské, dámské a dětské oděvy jako kalhoty, košile, svetry, pulovry, mikiny, halenky, šaty, kostýmy, kabáty, prádlo, spodní prádlo dámské, pánské a dětské, podprsenky, sportovní oblečení, pláště, kostýmy, zakázkové oděvy, šály, rukavice, ponožky, punčochové zboží, čepice, klobouky, kožené oděvy a rukavice, opasky, obuv, sportovní obuv, papuče, oděvy jako trička, košile, nátělníky, šortky, pyžama, župany, noční košile, mikiny, kalhotky, slipy, trenýrky; (40) barevný a černobílý potisk textilu a textilních výrobků jako triček, košil, nátělníků, šortek, pyžam, nočních košil, mikin, kalhotek, slípů a trenýrek, ručníků, osušek, županů.

(590) Barevná

(730) **Březík Pavel**, Hvozdná 134, Želechovice nad Dřevnicí, 76311, CZ

(740) Ing. Zdeněk Kučera, Dlouhá 207 (P.O.BOX 92), Slušovice, 76315

(210) **O-505877**

(220) 09.07.2013

(320) 09.07.2013

(511) 6, 17, 35, 39

(540)



(510) (6) obecné kovy a jejich slitiny, kovové stavební materiály, kovové stavební materiály přenosné, kovové lešení, kovové kabely a dráty neelektrické, kovové potřeby zámečnické a klempířské, ocel nezpracovaná nebo jako polotovary, kovové trubky a objímky, prstence kovové, matice šroubové kovové, nosníky kovové, šrouby kovové, kovové šrouby spojovací, svěrky kovové, svorky kovové na kabely a roury, stojky kovové, stožáry ocelové, spojovací spony a kroužky kovové, kovové spojky pro potrubí, kovové spojky na neelektrické kabely, skoby kovové, sloupky kovové, překlady kovové, kovové profilové konzoly pro stavebnictví, podpěry kovové, plechy, dráty z obecných kovů, manžety kovové pro trubkové spoje, drobné kovové zboží, kovové hmoždinky, kovové háky, hřebíky, kovové kladky, kovové kolíky, kovové závěsy, kovové rozpěrky, kovové upevňovací systémy; (17) kaučuk, guterpača, guma, azbest, slída a výrobky z těchto materiálů spadající do této třídy, polotovary z plastických hmot, izolační, těsnící a ucpávací materiály, ohebné trubky nekovové; (35) zprostředkovatelská činnost v oblasti obchodu a obchodních služeb v oblasti výrobků uvedených ve tř. 6 a 17, odborné obchodní poradenství, poskytování obchodních nebo podnikatelských informací, zprostředkování obchodních kontaktů, provádění obchodních operací, pomoc při řízení obchodní činnosti, kopírování nebo rozmnožování (reprodukce) dokumentů, dokladů, reklama (on-line) na počítačové komunikační síti, on-line inzerce, vyhledávání informací v počítačových souborech, pronájem reklamního času ve všech komunikačních médiích, poskytování obchodních informací a obchodních služeb pomocí Internetu v oblasti výrobků uvedených ve tř. 6 a 17, komerční využití Internetu v oblastech komerčních internetových médií a vyhledávacích služeb, vyhledávání dat v počítačových souborech,

prezentace uživatelů na stránkách World Wide Web v počítačové síti Internet pro reklamní a obchodní účely, systemizace informací do počítačových databází, reklama, propagace, propagační korespondence, šíření propagačních materiálů publikací, inzerce; (39) balení zboží, dodávka zboží poštou, dovoz, doprava, doručovací služby, doručování zboží, poskytování informací o dopravě a skladování, pronájem skladů, skladování, uskladňování.

(730) **SOLIDA, spol. s r.o.**, Semanínská 213, Česká Třebová, 56002, CZ

(210) **O-505941**
(220) 11.07.2013
(320) 11.07.2013
(511) 35, 36, 41, 45
(540)



(510) (35) vyhledávání sponzorů, řízení (poradenské služby obchodní a podnikatelské), podpora podnikání, poradenství v oblasti podnikání; (36) zprostředkování investic, poradenství v oblasti investování; (41) vzdělávání a vyučování, organizování soutěží a konferencí; (45) poradenství v oblasti duševního vlastnictví.

(730) **Major Filip**, Míšeňská 9, Praha 1, 11800, CZ

(210) **O-506355**
(220) 29.07.2013
(320) 29.07.2013
(511) 16, 35, 38, 41, 42, 45
(540)

Občan 2.0

(510) (16) letáky, blahopřání, samolepky, brožury, časopisy (periodika), desky na dokumenty, etikety, hlavičkový papír, fólie na balení, fotografie, grafiky, kalendáře, knihy, kancelářské potřeby, manuály, noviny, papír, plátina, podložky (psací), pohlednice, pořadače, prospekty, příručky, razítka, plakáty, obálky, obaly, poutače, publikace, ročenky, štítky, formuláře, tikety, tiskoviny; (35) reklama, propagace, marketing, marketingové a reklamní kampaně, psaní, zpracovávání, vydávání, aktualizování a rozšiřování reklamních, inzertních a propagačních textů, vydávání a rozšiřování reklamních materiálů, marketingové a mediální poradenství, vyhledávání sponzorů, styky s veřejností (public relations), reklama on-line v počítačové síti, propagace služeb v jakémkoli médiu; (38) zasilání zpráv a výzev přes jakékoli médium, přenos zpráv a obrázků pomocí počítačů, elektronická pošta, poskytování přístupu k internetovým diskuzním fórum a on-line fór (telekomunikační služby), služby elektronické nástěnky, poskytování stránky na sociální síti (telekomunikační služby), provozování soukromé sociální sítě, přenos, šíření informací prostřednictvím webových stránek; (41) vyučování, vzdělávání, poskytování vzdělávacích informací, psaní, vydávání a zveřejňování a šíření textů, s výjimkou reklamních nebo náborových, psaní a vydávání knih, vydávání a poskytování elektronických on-line publikací, manuálů a časopisů, elektronické publikování (DTP), tvorba a provozování e-learningu, plánování, pořádání, organizování a vedení školení, seminářů, večírků, konferencí, vzdělávacích soutěží a pracovních setkání, reportéřské služby, výroba a provozování představení divadelních nebo jiných představení (larp); (42) tvorba a správa webových stránek, tvorba počítačových databází; (45) právnícké komerční služby, právní poradenství poskytované fyzickým osobám a právníckým osobám, poskytování právních rad a právních analýz zveřejněných on-line na Internetu.

(730) **Frank Bold Society, o.s.**, Údolní 567/33, Brno, 60200, CZ

(210) **O-506365**
(220) 29.07.2013
(320) 29.07.2013
(511) 9, 35, 42
(540)

FSPL

(510) (9) data, databáze a jiné informační produkty na magnetických, elektronických a optických nosičích, související software a hardware, nosiče dat všeho druhu spadající do třídy 9, elektronické časopisy, elektronická periodika a knihy v elektronické podobě, software pro počítače, programové vybavení pro informační technologie a pro komunikaci, software na nosičích nebo stažitelný ze vzdálené sítě nebo Internetu, programové vybavení umožňující elektronické řízení procesů, modulární aplikační softwarový systém, software pro informační, prodejní, nákupní, účetní, daňový a správní systém pro řízení firem, multimediální aplikace, média pro identifikaci (čárové kódy, magnetické proužky, elektronické čipy); (35) maloobchod, velkoobchod a internetový obchod v oblasti software, marketing, reklama a propagace; (42) navrhování a vývoj počítačového softwaru, tvorba, navrhování a vývoj softwarových aplikací pro mobilní telefony a tablety, servis a údržba softwarových aplikací, poradenství v oblasti tvorby, aktualizace, instalace a údržby software, pronájem software, programování, aktualizace počítačových programů, digitalizace dokumentů (skenování) a hosting webových stránek, instalace počítačových programů, konzultační služby v oblasti počítačového softwaru, konzultační služby v oblasti informačních technologií, kopírování počítačových programů, služba SaaS (hosting software pro použití třetími osobami), tvorba počítačových systémů, údržba počítačových programů, získávání dat (data – mining).

(730) **Metada s.r.o.**, Videňská 55, Brno, 63900, CZ

(210) **O-506366**
(220) 29.07.2013
(320) 29.07.2013
(511) 9, 35, 42
(540)

METAREPOSITORY

(510) (9) data, databáze a jiné informační produkty na magnetických, elektronických a optických nosičích, související software a hardware, nosiče dat všeho druhu spadající do třídy 9, elektronické časopisy, elektronická periodika a knihy v elektronické podobě, software pro počítače, programové vybavení pro informační technologie a pro komunikaci, software na nosičích nebo stažitelný ze vzdálené sítě nebo Internetu, programové vybavení umožňující elektronické řízení procesů, modulární aplikační softwarový systém, software pro informační, prodejní, nákupní, účetní, daňový a správní systém pro řízení firem, multimediální aplikace, média pro identifikaci (čárové kódy, magnetické proužky, elektronické čipy); (35) maloobchod, velkoobchod a internetový obchod v oblasti software, marketing, reklama a propagace; (42) navrhování a vývoj počítačového softwaru, tvorba, navrhování a vývoj softwarových aplikací pro mobilní telefony a tablety, servis a údržba softwarových aplikací, poradenství v oblasti tvorby, aktualizace, instalace a údržby software, pronájem software, programování, aktualizace počítačových programů, digitalizace dokumentů (skenování), hosting webových stránek, instalace počítačových programů, konzultační služby v oblasti počítačového softwaru, konzultační služby v oblasti informačních technologií, kopírování počítačových programů, služba SaaS (hosting software pro použití třetími osobami), tvorba počítačových systémů, údržba počítačových programů, získávání dat (data – mining).

(730) **Metada s.r.o.**, Videňská 55, Brno, 63900, CZ

(210) **O-506367**
(220) 29.07.2013
(320) 29.07.2013
(511) 9, 35, 42
(540)

RESOURCEBUS

(510) (9) data, databáze a jiné informační produkty na magnetických, elektronických a optických nosičích, související software a hardware, nosiče dat všeho druhu spadající do třídy 9, elektronické časopisy, elektronická periodika a knihy v elektronické podobě, software pro počítače, programové vybavení pro informační technologie a pro komunikaci, software na nosičích nebo stažitelný ze vzdálené sítě nebo Internetu, programové vybavení umožňující elektronické řízení procesů, modulární aplikační softwarový systém, software pro informační,

prodejní, nákupní, účetní, daňový a správní systém pro řízení firem, multimediální aplikace, média pro identifikaci (čárové kódy, magnetické proužky, elektronické čipy); (35) maloobchod, velkoobchod a internetový obchod v oblasti software, marketing, reklama a propagace; (42) navrhování a vývoj počítačového softwaru, tvorba, navrhování a vývoj softwarových aplikací pro mobilní telefony a tablety, servis a údržba softwarových aplikací, poradenství v oblasti tvorby, aktualizace, instalace a údržby software, pronájem software, programování, aktualizace počítačových programů, digitalizace dokumentů (skenování), hosting webových stránek, instalace počítačových programů, konzultační služby v oblasti počítačového softwaru, konzultační služby v oblasti informačních technologií, kopírování počítačových programů, služba SaaS (hosting software pro použití třetími osobami), tvorba počítačových systémů, údržba počítačových programů, získávání dat (data – mining).

(730) **Metada s.r.o.**, Vídeňská 55, Brno, 63900, CZ

(210) **O-506368**

(220) 29.07.2013

(320) 29.07.2013

(511) 18, 24, 25, 26, 40

(540)



(510) (18) turistické hole, klíčenky, obaly na oděvy (cestovní), kožená pouzdra spadající do této třídy, slunečníky; (24) tkaniny a textilní výrobky všeho druhu ve tř. 24, textilie, textilní zboží, které není obsaženo v jiných třídách, stolní pokrývky, ubrusy, ručníky, záclony, ložní prádlo, textilní tapety, cestovní příkrývky, kapesníky textilní, koupelnové textilie, lůžkoviny, povlaky, povlaky na matrace, ložní a stolní prádlo pro domácnost, závěsy, textilní potahy, přehozy, spací pytle (vločky), stolní ubrusy, ručníky textilní, utěrky na sklo, vlajkovina, vlaječky textilní; (25) textilní výrobky ve tř. 25, oděvy textilní, oděvní doplňky spadající do této třídy, oděvy dámské, pánské, dětské, bundy sportovní, bundy sportovní s kapucí (s kožešinou nebo plyšovou) vložkou, kabáty krátké, kalhoty, kamaše, kapuce, klapky na uši, kombiné (spodní prádlo), kombinézy (oděvy), kombinézy pracovní, konfekce, korzety (spodní prádlo), kostýmy, obleky, oděvy z kůže, oděvy z napodobenin kůže, oděvy koupací, oděvy nepromokavé, oděvy plážové, oděvy pletené, oděvy riflové, oděvy tělocvičné, opasky, košile, koupací pláště, kožešiny (oděvy), kravaty, legíny, límce, noční kabátky, plavky, pláště, pláště koupací, pláštěnky, podprsenky, podvazkové pásy, ponožky, prádlo (osobní, spodní), přehozy kolem ramen, pulovry, punčocháče, punčochy, pyžama, rukavice, rukavice bez prstů, saka, spodky, spodničky, sukně, svetry, svrchní kabáty, šály, šátky, šaty dámské, šle, tílka, košilky, trička, uniformy, vesty, vybavičky pro novorozence, zástěry, závoje, zimmíky, župany; (26) drobné oděvní doplňky nezařazené v jiných třídách, krajky a výšivky, stuhý a tkaničky, knoflíky, ozdobné knoflíky, stiskací knoflíky, spony, odznaky, umělé květiny, ovoce a věnce, ozdoby textilních výrobků, jako nažehlovací ozdoby, přezky a spony jako oděvní doplňky; (40) textil (úprava a zpracování), zakázkové krejčovství, šití oděvů a prádla, šití textilních výrobků.

(730) **Kozma Petr**, Na Skále 1010, Protivín, 30811, CZ

(740) Ing. Jana Vandělková, Vodičkova 791/41, Praha 1 - Nové Město, 11000

(210) **O-506374**

(220) 29.07.2013

(320) 29.07.2013

(511) 24, 25, 29, 30, 31, 32, 33, 35, 40, 43



(510) (24) látky, ložní pokrývky a příkrývky, lůžkové přehozy, okenní záclony, textilní plst', podložky na stůl pod sklenice a talíře, prostírání, pokrývky na stůl, běhouny na stůl, závěsy, povlaky na polštáře, prádlo ložní, tkaniny, vyšivací tkaniny s předkresleným vzorem, vyšivané prádlo; (25) bačkory, barety, čepice, galoše, krátké kabáty, kalhoty dětské, kalhoty, košile, kravaty, kůže oděvy, obuv, oděvy, pulovry, pyžama, saka, sandály, spodky, sukně, svetry, šály, šátky, tílka, košilky, vesty, zástěry, živůtky, trička, malované oděvy s tradičními folklórními vzory z Čech a Moravy; (29) džemy, mléčné výrobky, máslo, mléko, nakládaná zelenina, občerstvení na bázi ovoce, ovoce sušené a zavažené, tuky jedlé, šťávy ovocné na vaření, maso, ryby, ryby mražené a chlazené, drůbež a zvěřina, masové výtažky, vejce; (30) čokoláda, čaj, cukrovinky, dorty, pečivo, zejména chleba a housky, káva, koření, med, mouka, perníky, zmrzlina, cukr, rýže, sirupy do potravin; (31) čerstvé ovoce, výrobky zemědělské, zahradnické, lesní, čerstvá zelenina, ryby živé, vánoční stromečky živé, osivo, rostliny a přírodní květiny; (32) pivo, minerální vody, šumivé nápoje a jiné nápoje nealkoholické, mošty, sirupy a jiné přípravky ke zhotovení nápojů, ovocné šťávy jako nápoje; (33) alkoholické nápoje (s výjimkou pív), lihoviny, extrakty alkoholové, destilované nápoje, víno, medovina; (35) služby propagační, pořádání veletrhů pro reklamní účely, reklama, předvádění zboží, prodej zboží ve tř. 24, 25, 29, 30, 31, 32 a 33; (40) krejčovství, úprava textilií a oděvů, tisk vzorů, zpracování kožešin, zpracování a vypalování keramiky a výroba keramiky na zakázku, sedlářství, zpracování vlny, vyšívání, rytí, gravírování, úprava a zpracování kovů, úprava a zpracování papíru, zpracování kůže, zpracování dřeva, jako řezání, hoblování, laminování a konzervace; (43) poskytování přechodného ubytování, restaurace, ubytování, kavárny, rezervace penzionů, hotelů, ubytování, zásobování, turistické noclehárny.

(730) **Stará Marie**, Čihákova 682, Poděbrady, 29001, CZ

(210) **O-506375**

(220) 29.07.2013

(320) 29.07.2013

(511) 8

(540)

SIXTOL

(510) (8) nářadí a nástroje s ručním pohonem, maticové ruční klíče, kleště, šroubováky, ruční vrtačky.

(730) **TorriaCars s.r.o.**, Plátenická 1113/22, Liberec VI, 46006, CZ

(210) **O-506395**

(220) 30.07.2013

(320) 30.07.2013

(511) 17, 19, 37

(540)



(510) (17) fólie z umělých hmot (kromě fólií na balení), izolace, izolační materiály, izolační materiály zabraňující vlhkosti staveb; (19) bazény plavecké (nekovové), střešní krytiny (nekovové), stavby (nekovové), střechy (nekovové); (37) izolování proti vlhkosti, izolování staveb, pokrývačské služby (práce), stavebnictví.

(590) Barevná

(730) **Coleman S.I., a.s.**, Smetanova 1484, Vsetín, 75501, CZ

(210) **O-506396**

(220) 30.07.2013

(320) 30.07.2013

(511) 9, 35, 41

(540)

OPTIBOOK

(510) (9) přístroje pro záznam, převod, reprodukci zvuku nebo obrazu; (35) služby, které zahrnují záznam, přepis, vypracování, kompilaci dokumentů a záznamů; (41) prezentace vizuálního umění nebo literatury veřejnosti pro kulturní a vzdělávací účely.

(730) **NADACE T-SOFT ETERNITY**, Novodvorská 1010/14, Praha 4 - Lhotka, 14201, CZ

(210) **O-506397**

(220) 30.07.2013

(320) 30.07.2013

(511) 16, 25, 35, 38, 42

(540)



(510) (16) papír, lepenka a výrobky z těchto materiálů reklamního charakteru, tiskárenské výrobky reklamního charakteru, fotografie; (25) oděvy s reklamním potiskem; (35) reklamní a propagační činnost, vč. reklamní a propagační činnosti poskytované na webovém portálu a profilu Facebook; (38) služby webových portálů, poskytování přístupu k obsahu internetového portálu a Facebooku; (42) vývoj, návrh, tvorba a správa webových portálů.

(590) Barevná

(730) **Orián Petr**, Kvítková 4703, Zlín, 76001, CZ

(210) **O-506405**

(220) 30.07.2013

(320) 30.07.2013

(511) 7, 9, 10, 20, 24

(540)



(510) (7) motory, spojky a transmisní zařízení mimo ty, které jsou pro pozemní vozidla, kompresory, kompresory vzduchové, vzduchová čerpadla, čerpadla na stlačený vzduch, elektrická zařízení k ovládní záclon nebo rolet; (9) přístroje a nástroje vědecké, námořní, geodetické, fotografické, filmové, optické, přístroje pro vážení, měření, signalizaci, kontrolu (inspekci), záchranu a přístroje pro vyučování, přístroje a nástroje pro vedení, přepínání, přeměnu, akumulaci, regulaci nebo řízení elektrického proudu, dálkové ovládače, elektrodynamická zařízení pro dálkové řízení signalizace, vysílače elektronických signálů, automatické časové spínače s výjimkou pro hodinářství, monitorovací přístroje elektrické, přístroje pro záznam, převod, reprodukci zvuku nebo obrazu, počítače, počítačový software, periferní zařízení počítačů, centrální procesorové jednotky; (10) matrace a speciální postele, včetně vodních postelí, pro lékařské účely, polštáře pro lékařské účely, podušky pro lékařské účely, polštáře proti proleženinám, polštáře nafukovací pro lékařské účely, podložky pro nemocniční lůžka, nábytek speciální pro lékařské účely; (20) nábytek a jeho části, lehací nábytek a jeho části, zejména postele a jejich části, včetně postelí vodních (ne pro léčebné účely), nemocniční postele, skládací lehátka, lamelové rošty do postelí, opěrky na hlavu, matrace do postelí, matracové polštáře, polštáře, podhlavníky, podušky, lůžkoviny s výjimkou ložního prádla, výrobky z plastických hmot, které nejsou uvedeny v jiných třídách, výrobky nejmenované v jiných třídách ze dřeva, korku, rákosu, vrbového proutí, z rohu, kosti, slonoviny, z kotic, želvoviny, jantaru, perleti, mořské pěny, náhražky všech těchto materiálů; (24) tkaniny a textilní výrobky, které nejsou uvedeny v jiných třídách, zejména pokrývky ložní a ubrusy, lůžkoviny, lůžkové přehozy, prádlo ložní a stolní, prostěradla, povlečení, cestovní příkrývky, spací pytle, koupelnové textilie s výjimkou oblečení, potahy a povlaky na matrace, povlaky na polštáře, povlaky a potahy na nábytek, matracovina, moskytiery, stolní ubrusy a ubrusky (ne z papíru), záclony, tapety textilní, tkaniny pro čalouníky.

(730) **Gumotex, akciová společnost**, Mládežnická 3A 3062, Břeclav, 69075, CZ

(740) **INPARTNERS GROUP**, Ing. Leopold Dadej, patentový zástupce, Na Valtické 339/6, Břeclav 4, 69141

(210) **O-506496**

(220) 01.08.2013

(320) 01.08.2013

(511) 9, 38, 42

(540)



(510) (9) přístroje a nástroje vědecké, námořní, geodetické, fotografické, filmové, optické, přístroje a nástroje pro vážení, měření, signalizaci, kontrolu (monitorování), záchranu životů a přístroje a nástroje pro

vyučování, přístroje a nástroje pro vedení, přepínání, přeměnu, akumulaci, regulaci nebo řízení elektrického proudu, přístroje pro záznam, převod, přenos nebo reprodukci zvuku nebo obrazu, magnetické nosiče dat, optické nosiče dat, nahrávací disky, kompaktní disky, DVD, Blue-ray disky, USB flash disky, SD karty a jiná záznamová média, prodejní automaty a mechanismy pro přístroje na mince, počítací stroje, přístroje pro zpracování dat, počítače, přístroje pro přenos zvuku a obrazu, telekomunikační přístroje, mobilní telekomunikační přístroje, mobilní telekomunikační handsety, počítačový hardware, počítačový software, počítačový software stažitelný z Internetu, PDA (osobní digitální asistent), kapesní PC, mobilní telefony, laptopy, telekomunikační síťové přístroje, řídicí software pro telekomunikační sítě a pro telekomunikační přístroje, fotoaparáty, čočky do kamer a fotoaparátů, objektivy, MP3 a MP4 přehrávače, elektronické publikace (stažitelné), podložky pod počítačovou myš, magnety, kryty na mobilní telefony, pouzdra na mobilní telefony, magnetické karty, kódované karty, části a příslušenství pro všechny výše uvedené výrobky; (38) spoje (telekomunikace), telekomunikační služby, mobilní telekomunikační služby, telekomunikační portálové služby, datové služby (služby přenosu dat), internetové portálové služby, mobilní telekomunikační síťové služby, vysílací služby, televizní vysílací služby, vysílací služby vztahující se k IP/TV, poskytování přístupu k IP/TV, služby přístupu ke všem druhům datových a informačních sítí a Internetu, služby elektronické pošty, služby textových a multimediálních zpráv, služby poskytovatelů počítačových sítí (network provider), zejména zajišťování, pronájem a nájem přístupového času do datových sítí a databází, zejména pak Internetu, komunikační služby spojené s přístupem do databází, provoz telekomunikačních a datových sítí, informační brokering (studijně-rozborová činnost), zejména ve vztahu k produktovým průzkumům pro třetí osoby v oblasti telekomunikací, informační a poradenské služby týkající se výše uvedených služeb ve tř. 38; (42) vědecké a technologické služby a výzkum, vývoj a návrhy vztahující se k nim, průmyslové analýzy a výzkum, návrh a vývoj počítačového hardwaru a softwaru, IT služby, služby počítačového programování, programátorské služby, obnova počítačových dat, poradenství v oblasti počítačového hardwaru, poradenství v oblasti počítačového software, duplikace dat a digitálních informací, kopírování počítačových programů, pronájem počítačů, instalace, údržba a aktualizace počítačového software, pronájem počítačového software, pronájem počítačového hardware, navrhování a vývoj počítačových systémů, analýzy počítačových systémů, konzultační služby v oblasti počítačového software, konverze dat nebo dokumentů z fyzických nosičů na elektronické nosiče, tvorba a správa webových stránek pro třetí osoby, konverze dat a počítačových programů (ne fyzická konverze), webhosting, inženýrské služby, expertní technologické poradenství, pronájem přístrojů na zpracování dat a počítačů, technické služby vztahující se k projektování, plánování a návrhu zařízení pro telekomunikace, informační brokering (studijně-rozborová činnost), zejména ve vztahu k produktovým průzkumům pro třetí osoby v oblasti počítačového software, výzkum v oblasti telekomunikačních technologií, monitoring síťových systémů v oblasti telekomunikací, technické podpůrné služby vztahující se k telekomunikacím a telekomunikačním přístrojům, informační a poradenské služby týkající se výše uvedených služeb ve tř. 42.

(730) **Global Guide s.r.o.**, Nad Dalejským údolím 2690/7, Praha 5, 15500, CZ
(740) JUDr. Tomáš Jindra, advokát, U Prašné brány 3, Praha 1, 11000

(210) **O-506588**
(220) 06.08.2013
(320) 06.08.2013
(511) 16, 17, 19, 20
(540)

OMNIBOND

(510) (16) obalové materiály z plastických hmot; (17) polotovary z plastických hmot ve fóliích, blocích, tyčích, trubkách, páscích a pásech ke zpracování,

těž z recyklovaného plastu, izolační fólie a lamináty z plastických hmot, izolační desky a obklady, materiály těsnící spadající do této třídy, izolace (tepelné, elektrické nebo zvukové), těsnění všeho druhu spadající do této třídy, samolepící fólie z plastických hmot (kromě tapet na stěny) spadající do této třídy, izolační sendvičové desky obsahující jádro z polyetylénu nebo feritu, které je oboustranně kryto hliníkovou fólií; (19) nekovové stavební materiály, nekovové materiály pro obklady a opláštění stěn, budov, strojů, sendvičové desky jako nekovový stavební materiál; (20) desky z plastických hmot nezařazené v jiných třídách.

(590) Barevná
(730) **OMNIPLAST s.r.o.**, Podolí 471, 66403, CZ

(210) **O-506743**
(220) 13.08.2013
(320) 13.08.2013
(511) 9, 35, 36, 38, 41, 42
(540)

 **BELEDIA**
BROKERS

(510) (9) inteligentní systémy předávání zpráv, soupravy pro instalaci software, kapesní počítače (PDA - personal digital assistant) pro předávání zpráv serverům a manažerům, programové vybavení počítačů a zařízení umožňující komunikaci uvnitř společnosti a mezi společnostmi, programové vybavení počítačů a zařízení, jimiž se vytváří elektronické spojení pro přenos zpráv a informací; (35) tvorba a systematizace informací do počítačových databází, automatizované zpracování dat, ekonomické a organizační poradenství a informační služby v oblasti obchodu a ekonomiky, poradenství a poskytování konzultací v obchodní činnosti a ekonomických otázkách, řízení a vedení interaktivního obchodu, poskytování ekonomických informací prostřednictvím Internetu, vytváření a provozování obchodních sítí, marketingové studie, průzkum a analýzy trhů, vypracování ekonomických a obchodních posudků, konzultační činnost v oblasti ekonomického a organizačního poradenství, reklama finančních produktů; (36) finančnictví, informační služby a poradenství v oblasti financí, pojišťovnictví, bankovníctví a v investiční oblasti, finanční analýzy, finanční řízení, finanční sponzorování, finanční odhady a oceňování, investiční činnost, zprostředkování pojištění úvěrových rizik, úvěrové poradenství v zprostředkování úvěrů, zprostředkování finančních operací, zprostředkovávání obchodů s hypotékami, kapitálové investice, bankovní obchody, operace peněžní a finanční, faktoring a forfaiting, zprostředkování nákupu a prodeje cenných papírů, povinné ručení, úvěrové konzultace a rešerše, finanční a operativní leasing, šetření v peněžních záležitostech, burzovní makléřství, konzultace a poradenství v oblasti burzovních obchodů, investování do otevřených podílových fondů a důchodových fondů, vypracování osobních finančních plánů, poskytování finančního servisu občanům a aktivní provádění správy jejich osobních financí, elektronický převod kapitálu, kauce, garance a záruky, správa majetku, konzultační a poradenské služby v oblasti pojišťovnictví a osobních financí, zprostředkování uzavírání pojistek životních, úrazových, nemocenských, majetkových, poradenství a poskytování konzultací ve finančních otázkách, konzultační činnost v oblasti finančního poradenství, zprostředkovatelská činnost v oblasti sjednávání pojistných smluv, úvěrových smluv a investic, zprostředkování interaktivního obchodu v oblasti pojistných smluv, úvěrových smluv a investic, poskytování informací o finančních produktech, revize finančních produktů; (38) zprostředkování komunikačních služeb v oblasti komunikace mobilními telefony, mobilních přenosů dat, přenosu zpráv a obrazových informací pomocí počítačů a telekomunikačních zařízení, pomocí elektronické pošty, zprostředkování komunikačních služeb prostřednictvím elektronického komunikačního prostředí, umožňujícího komunikaci uvnitř společnosti a mezi centrálou společnosti a dalšími kanceláři či společnostmi, elektronického systému přenosu zpráv a informací; (41) organizování a vedení odborných kurzů, školení, seminářů a jiných vzdělávacích akcí, organizování doplňkového mimoškolního vzdělávání, pořádání a řízení

pracovních setkání, konferencí, kongresů a kolokvií, lektorská, vzdělávací, školicí činnost v oblasti finančního, ekonomického a organizačního poradenství, vydavatelská, nakladatelská a publikační činnost, organizování vzdělávacích výstav, videokonferencí a video seminářů, poskytování informací o výchově a vzdělávání, organizování a plánování večírků, organizování vzdělávacích soutěží, klubové služby pro vzdělávání, výchovu a zábavní činnost; (42) počítačové služby, spadající do této třídy, provádění systémových analýz, tvorba, aktualizace, pronájem a údržba počítačových programů, programátorské práce, tvorba počítačových systémů, instalace počítačových programů, vypracovávání programů pro hromadné zpracování dat, služby databanky a správy sítí, regenerace počítačových dat, tvorba webových stránek, tvorba počítačového software, sloužícího ke stahování údajů a informací z webových stránek, tvorba a správa webových stránek, výroba manažerského software, propojovacích systémů a systémů pro bezdrátový přenos dat, poskytování údržby software na dálku a provoz elektronického počítačového programovatelného vybavení pro obchodování a síťové komunikace, tvorba multimediálních aplikací, poskytování informací a jiných informačních produktů v oblasti výpočetní techniky, vypracovávání technických posudků, kontrolní činnost spadající do této třídy, nezávislé technické poradenství, s výjimkou obchodního nebo podnikatelského, zejména v oblasti počítačového hardware.

(730) **BELEDIA BROKERS, s.r.o.**, Kodaňská 462/9, Praha 10, 10100, CZ

(740) Mgr. Klára Studená, advokátka, patentová zástupkyně, Na Poříčí 12, Praha 1, 11000

(210) **O-506766**

(220) 14.08.2013

(320) 14.08.2013

(511) 2, 16, 37

(540)



(510) (2) tonery (tónovače) a předplněné tonerové (tónovací) zásobníky, vše pro tiskárny, kopírky a faxy, zásobníky do inkoustových tiskáren nebo faxů nebo kopírek, tiskařské barvy a tiskařskými barvami předplněné zásobníky, vše pro tiskárny, kopírky a faxy, tonery pro počítačové tiskárny nebo pro kopírky nebo faxy; (16) papír, lepenka a výrobky z těchto materiálů zařazené ve třídě 16, inkousty psací, kopírovací a barevné všeho druhu, psací stroje a kancelářské potřeby (s výjimkou nábytku), barvicí pásky a barvicími páskami předplněné zásobníky, vše pro tiskárny, kopírky a faxy; (37) doplňování a obnovování tonerů a zásobníků barev do kopírek, tiskáren a faxů, renovace tonerových a inkoustových kazet, barvicích pásek.

(730) **PRINT Plus, s.r.o.**, Klatovská třída 755/44, Plzeň, 30100, CZ

(210) **O-506798**

(220) 15.08.2013

(320) 15.08.2013

(511) 35, 36, 37, 42, 45

(540)

AMIFOX

(510) (35) organizační a ekonomické poradenství, obchodní a/nebo podnikatelské poradenství, obchodní management a podnikové poradenství, účetní a daňové poradenství, obchodní zprostředkovatelství v oblasti stavebnictví, finančnictví a realitních činností, marketing, marketingové studie, fakturace, seřazování údajů v počítačových databázích, vedení účetnictví, vedení daňové evidence, vedení účetních knih, elektronické účtování, obchodní administrativa, kancelářské práce, auditorské činnosti v rámci této třídy, činnosti reklamní agentury, pronájem reklamních prostorů a ploch, průzkum a analýza trhu, zejména trhu s realitami; (36) finanční služby, finanční informace, finanční analýzy, spravování financí, finanční sponzorování, finanční poradenství,

jednání, finanční konzultační služby, finanční půjčky, finanční pronájem (leasing), zprostředkování prodeje finančních produktů (úvěry, hypotéky, bankovní účty, spoření, investice), nákup, prodej a správa pohledávek, zprostředkování finančních operací, úvěrové poradenství a zprostředkování úvěrů a hypoték, financování speciálních projektů za účelem dosažení výnosu, záruční a zástavní půjčky a jejich financování, poskytování spotřebitelských půjček, služby v oblasti peněžnictví a pojišťovnictví včetně související zprostředkovatelské a makléřské činnosti, činnosti související s pojišťovací, zábrannou a zajišťovací činností, šetření ve finančních a pojistných záležitostech, likvidace pojistných událostí, zprostředkovatelská činnost v oblasti pojišťovnictví, poradenská, obstaravatelská a developerská činnost v investiční výstavbě v rámci této třídy, investorská činnost ve stavebnictví v rámci této třídy, investiční činnost v investiční výstavbě v rámci této třídy, poradenská činnost v oblasti financování a ekonomiky staveb, zpracování investičních záměrů činnost a služby realitní kanceláře, zprostředkovatelská činnost a služby v oblasti investic a nemovitého majetku, správy a nakládání s nemovitým majetkem, zejména v oblasti koupě, prodeje, pronájmu a leasingu, bytů a nebytových prostor, oceňování a odhady nemovitosti včetně vypracovávání posudků, poradenská činnost v oblasti realit, poskytování informací v oblasti realit, investic a nemovitosti; (37) stavební práce v oborech inženýrského, průmyslového a pozemního stavitelství, dodávky staveb a jejich částí v uvedených oborech, včetně bezvýkopových technologií a tunelování, montáže konstrukcí, servisní, dílenské a opravárenské služby, provádění staveb včetně jejich změn, údržbových prací na nich a jejich odstraňování, zednictví, tesařství, obkladačství, pokrývačství, štukatérství, podlahářství, izolatérství, instalatérství, truhlářství, zámečnictví v rámci této třídy, topenářství, kominictví, malířství a natěračství, klempířství, montáž, údržba a servis zařízení jednotné telekomunikační sítě, montáž, údržba a servis telekomunikačních zařízení, montáž, údržba a servis bezpečnostních a signalizačních zařízení, montáž, opravy a zkoušky vyhrazených plynových zařízení, servisní činnost (údržba) v oblasti výpočetní techniky, půjčování stavebních strojů a zařízení, vodo hospodářské stavby (čistírny odpadních vod), ekologické stavby a demolic staveb, poradenská činnost v oblasti stavebnictví, developerské (stavební) služby, dozor nad stavbami, stavební informace, informace ve stavebnictví a stavitelství, zajištění kolaudace staveb; (42) inženýrská a projektová činnost v investiční výstavbě, technické studie, architektonické a urbanistické návrhy a studie, plánování městské výstavby, komplexní urbanistické a architektonické řešení, architektonické návrhy interiérů, konzultační a poradenská činnost v oboru projektování staveb, volby stavebních materiálů, stavebně technické výpočty, expertizní činnost, zpracování expertiz a znaleckých posudků ve stavebnictví, zajišťování dokumentace k územnímu řízení a ke stavebnímu povolení, zajišťování dodavatelské dokumentace ke stavbám, inženýrská činnost ve stavebnictví, výkon autorského dozoru, výkon technického dozoru investora, inženýrská geologie, zejména provádění geologických a geotechnických průzkumů, geodetické práce, kartografické práce a zeměměřičství, geofyzikální měření, statické průzkumy, výzkum a vývoj v oblasti stavebnictví, vývoj a tvorba software; (45) zprostředkování právní pomoci v oblasti realit, finančnictví a pojišťovnictví, zastupování ve správních řízeních v oboru stavebnictví.

(730) **Amifox reality s.r.o.**, Štefánikova 58/31, Koprivnice, 74221, CZ

(740) Ing. Petr Soukup, patentový zástupce, Vídeňská 8, Olomouc, 77200

(210) **O-506799**

(220) 15.08.2013

(320) 15.08.2013

(511) 35, 36, 37, 42, 45

(540)



(510) (35) organizační a ekonomické poradenství, obchodní a/nebo podnikatelské poradenství, obchodní management a podnikové

poradenství, účetní a daňové poradenství, obchodní zprostředkovatelství v oblasti stavebnictví, finančnictví a realitních činností, marketing, marketingové studie, fakturace, seřazování údajů v počítačových databázích, vedení účetnictví, vedení daňové evidence, vedení účetních knih, elektronické účtování, obchodní administrativa, kancelářské práce, auditorské činnosti v rámci této třídy, činnosti reklamní agentury, pronájem reklamních prostorů a ploch, průzkum a analýza trhu, zejména trhu s realitami; (36) finanční služby, finanční informace, finanční analýzy, spravování financí, finanční sponzoring, finanční poradenství, jednatelství, finanční konzultační služby, finanční půjčky, finanční pronájem (leasing), zprostředkování prodeje finančních produktů (úvěry, hypotéky, bankovní účty, spoření, investice), nákup, prodej a správa pohledávek, zprostředkování finančních operací, úvěrové poradenství a zprostředkování úvěrů a hypoték, financování speciálních projektů za účelem dosažení výnosu, záruční a zástavní půjčky a jejich financování, poskytování spotřebitelských půjček, služby v oblasti peněžnictví a pojišťovnictví včetně související zprostředkovatelské a makléřské činnosti, činnosti související s pojišťovací, zábrannou a zajišťovací činností, šetření ve finančních a pojistných záležitostech, likvidace pojistných událostí, zprostředkovatelská činnost v oblasti pojišťovnictví, poradenská, obstaravatelská a developerská činnost v investiční výstavbě v rámci této třídy, investorská činnost ve stavebnictví v rámci této třídy, investiční činnost v investiční výstavbě v rámci této třídy, poradenská činnost v oblasti financování a ekonomiky staveb, zpracování investičních záměrů činnost a služby realitní kanceláře, zprostředkovatelská činnost a služby v oblasti investic a nemovitého majetku, správy a nakládání s nemovitým majetkem, zejména v oblasti koupě, prodeje, pronájmu a leasingu, bytů a nebytových prostor, oceňování a odhady nemovitostí včetně vypracovávání posudků, poradenská činnost v oblasti realit, poskytování informací v oblasti realit, investic a nemovitostí; (37) stavební práce v oborech inženýrského, průmyslového a pozemního stavitelství, dodávky staveb a jejich částí v uvedených oborech, včetně bezvýkopových technologií a tunelování, montáže konstrukcí, servisní, dílenské a opravárenské služby, provádění staveb včetně jejich změn, udržovacích prací na nich a jejich odstraňování, zednictví, tesařství, obkladačství, pokrývačství, štukatérství, podlahářství, izolátérství, instalátérství, truhlářství, zámečnictví v rámci této třídy, topenářství, kominictví, malířství a natěračství, klempířství, montáž, údržba a servis zařízení jednotné telekomunikační sítě, montáž, údržba a servis telekomunikačních zařízení, montáž, údržba a servis bezpečnostních a signalizačních zařízení, montáž, opravy a zkoušky vyhrazených plynových zařízení, servisní činnost (údržba) v oblasti výpočetní techniky, půjčování stavebních strojů a zařízení, vodohospodářské stavby (čistírny odpadních vod), ekologické stavby a domáce staveb, poradenská činnost v oblasti stavebnictví, developerské (stavební) služby, dozor nad stavbami, stavební informace, informace ve stavebnictví a stavitelství, zajištění kolaudace staveb; (42) inženýrská a projektová činnost v investiční výstavbě, technické studie, architektonické a urbanistické návrhy a studie, plánování městské výstavby, komplexní urbanistické a architektonické řešení, architektonické návrhy interiérů, konzultační a poradenská činnost v oboru projektování staveb, volby stavebních materiálů, stavební technické výpočty, expertizní činnost, zpracování expertiz a znaleckých posudků ve stavebnictví, zajišťování dokumentace k územnímu řízení a ke stavebnímu povolení, zajišťování dodavatelské dokumentace ke stavbám, inženýrská činnost ve stavebnictví, výkon autorského dozoru, výkon technického dozoru investora, inženýrská geologie, zejména provádění geologických a geotechnických průzkumů, geodetické práce, kartografické práce a zeměměřičství, geofyzikální měření, statické průzkumy, výzkum a vývoj v oblasti stavebnictví, vývoj a tvorba software; (45) zprostředkování právní pomoci v oblasti realit, finančnictví a pojišťovnictví, zastupování ve správních řízeních v oboru stavebnictví.

(730) **Amifox reality s.r.o.**, Štefánikova 58/31, Kopřivnice, 74221, CZ

(740) Ing. Petr Soukup, patentový zástupce, Videňská 8, Olomouc, 77200

(210) **O-506859**

(220) 16.08.2013

(320) 16.08.2013

(511) 35, 41, 42

(540)

StarCube

(510) (35) propagační činnost, reklama, pomoc při řízení obchodní činnosti, obchodní administrativa, kancelářské práce; (41) výchova, vzdělávání, zábava, sportovní a kulturní aktivity; (42) vědecké a technologické služby a související výzkum a projektování, analytické a výzkumné služby v průmyslu, navrhování a vývoj počítačového hardwaru a softwaru.

(730) **JIC, zájmové sdružení právnických osob**, U Vodárny 2, Brno, 61600, CZ

(740) Advokátní kancelář Zrůstek, Lůdl a partneři, v.o.s., Mgr. Tomáš Šetina, advokát, Orlí 36, Brno, 60200

(210) **O-506863**

(220) 16.08.2013

(320) 16.08.2013

(511) 9, 16, 35, 38, 41

(540)

polopatě

(510) (9) antény, audiovizuální zařízení pro výuku, automaty hudební, hrací skříně uváděné do chodu vhozením mince, nástroje na určování azimutu, barometry, brýle, pouzdra na brýle, brýle sluneční, brýle proti slunci, brýlové řetízky, buzoly, směrové kompas, clony na oči, čističe nosičů zvukových záznamů, čočky kontaktní, čočky optické, čtecí zařízení na televizi, dalekohledy, diapositivy, promítací přístroje na diapositivy, diktafony, magnetické disky, kompaktní disky (audio-video), gramofonové desky, gramofonové jehly, disky optické, DVD přehrávače, elektronická pera (vizuální zobrazovací jednotky), elektronické oznamovací tabule, elektronické publikace (s možností stažení), epidiaskopy, filmové kamery, exponované filmy, stříhací zařízení na filmy, kreslené filmy, fotoaparáty, hologramy, nosiče záznamů nahrané i nenahrané, audiovizuální programy, filmy, CD disky, DVD disky, obaly na CD disky nebo DVD disky nebo na nosiče záznamů, jezdecké přilby, kalkulačky, kalkulačky kapesní, exponované kinofilmy, klávesnice počítačové, krokoměry, magnetická média, magnetické disky, magnetické nosiče dat, magnetické pásky, magnetofony, magnety, magnety dekorativní, mincové mechanismy pro televizory, monitory, mikrofony, nosiče dat magnetické, nosiče dat optické, nosiče zvukových nahrávek, nosiče zvukových záznamů nahrané i nenahrané, audiovizuální díla na nosičích, audiovizuální díla v digitální podobě, programové vybavení pro počítače, interaktivní software, software, hardware výpočetní techniky, interaktivní databáze, elektronické databáze, multimediální aplikace, elektronické multimediální nebo elektronické multimediální katalogy, elektronická periodika a knihy v elektronické podobě, ochranné brýle pro sport, ochranné helmy pro sport, obrazovky, optické disky kompaktní CD ROM, plátna promítací, počítače, počítačové hry (programy), počítačové tiskárny, podložky pod myš, potápěčské masky, potápěčské oděvy, potápěčské rukavice, pravítka (měřicí přístroje), pravítko logaritmické, přehrávače kompaktních disků, přilby ochranné, přístroje pro reprodukci zvuku, rádia, signalizační píšťalky, sluchátka, snímáče obrazu, skenery (zařízení na zpracování dat), tampóny do uší pro potápěče, televizní přístroje, trojúhelníky výstražné pro vozidla, videokamery, videokazety, videopásky, vyučovací stroje, zápisník elektronický, závaží; (16) alba, atlasy, pouzdra s barvami (školní pomůcky), blahopřání, blahopřání hudební, bloky (papírnické výrobky), brožury, papírové bryndáčky, časopisy, časopisy – komiksy, čínská tuš, desky (papírnické výrobky), psací desky s klipsem na přidržování papíru, desky na dokumenty (šanon, pořadače), dopisní papír, držáky na psací potřeby, figurky (sošky) z papírové hmoty, fólie hliníková na balení potravin, fotografie, stojany na fotografie, zemské globusy, grafické reprodukcce, grafiky, gummy na mazání, hlína modelovací, houbičky navlhčovací (kancelářské potřeby), hroty psacích per, chrániče prstů (kancelářské potřeby), inkoust v tyčince, inkousty, kalamáře, kalendáře, kalendáře trhací, kancelářské potřeby, kromě nábytku, kancelářské sponky, papírové kapesníky, výrobky z kartónu, spadající do této třídy, karty, katalogy, kelímky papírové na mléčné výrobky, krabice na klobouky z lepenky, knihy, záložky do knih, knížky brožované, knižní záložky, vzory na kopírování, papírové kornouty, krabice lepenkové nebo papírové, kružítko, křída na psaní, laminovačky na dokumenty pro použití v kanceláři, výrobky z lepenky spadající do této třídy, malířská plátna, malířské stojany, malířské štetce, štetce, štetce na psaní, mapy, zeměpisné mapy, mašle papírové, materiály

na pečetení, pomůcky na mazání, sáčky pro mikrovlnné trouby, misky na vodové barvy, materiály na modelování, nálepky (lepící pásky) pro kancelářské použití nebo pro domácnost, napínáčky, násadky na pera, noviny, nože na papír, obálky, obaly (papírnické výrobky), obaly na spisy, obtisky, ocelová pera, opěradla na ruce pro malíře, ořezávací stroje na tužky, ořezávací nástroje, oznamovací nástroje (papírnické výrobky), palety pro malíře, papír, dopisní papír, papír kopírovací (pauzovací), pergamenový papír, papír sací, svítilný papír, toaletní papír, papír voskový, papír Xuan, papírenské výrobky spadající do této třídy, papírová prostrání, papírové ubrusy, papírové podložky pod sklenice, podložky pod pívni sklenice, papírové ubrusy, pastelky, pouzdra na pasy, pečete, penály, pera (kancelářské potřeby), pera plnicí, periodika, plakáty, plány, psací podložky, pomůcky učební (kromě přístrojů), pohlednice, poštovní známky, potřeby na psaní, pouzdra z papíru nebo lepenky, pouzdra na doklady, pouzdra na pera, pouzdra s psacími potřebami, papírové praporky, pravítka, prospekty, příručky, psací podložky, psací soupravy (sada psacích potřeb), publikace, papírové pytlíky jako obaly, razítka, razítka datovací, pouzdra na razítka, razítkovací podušky, ročenky, papírové ručníky, výsavní nástroje, samolepky, samolepky pro domácnost a pro kancelářské potřeby, sešity, sešivačky, skicáky, stírátka na tabule, školní potřeby, tabule školní, těžitka, tikety, tiskopisy, tiskové typy, tiskoviny, tužky, tuhy do tužek, držátka na tužky, patentní tužky, uhly na kreslení, zápisníky, zpěvníky; (35) reklamní, inzertní a propagační činnost, marketing, inzerce poštou, licence na výrobky a služby ostatních (komerční správa), nábor zaměstnanců, pomoc při řízení obchodní činnosti, obchodní nebo podnikatelské informace, obchodní nebo podnikatelské průzkumy, organizování výstav (komerčních nebo reklamních), personální poradenství, pořádání veletrhů pro obchodní a reklamní účely, průzkum trhu, průzkum veřejného mínění, zajišťování předplatného telekomunikačních služeb pro ostatní, merchandising, organizační zabezpečování televizního vysílání, předvádění zboží, příprava inzertních sloupků, reklama (propagace), reklama on-line v počítačové síti, aktualizování reklamních materiálů, pronájem reklamních materiálů, zaslání reklamních materiálů zákazníkům, rozšiřování reklamních nebo inzertních materiálů, sekretářské služby, služby v oblasti grafické úpravy pro reklamní účely, styky s veřejností, vydávání reklamních nebo náborových propagačních a inzertních textů, televizní reklama, obchodní vedení uměleckých agentur, zajišťování novinového předplatného (pro předplatitele); (38) telekomunikace, služby umožňující komunikaci jedné osoby s druhou, elektronická pošta, služby elektronických nástěnek (telekomunikační služby), informační kanceláře, vysílání kabelové televize, služby dálkových konferencí, počítačová komunikace, posílání zpráv, poskytování internetových diskusních fór, pronájem přístrojů pro přenos zpráv, pronájem přístupového času ke globálním počítačovým sítím, pronájem zařízení pro přenos informací, přenášení pomocí satelitních družic, přenos zpráv a obrazových informací pomocí počítače, půjčování telekomunikačních zařízení, telekonference (služby dálkových konferencí), teleshoppingové služby (poskytování televizních kanálů pro teleshoppingové služby), televizní vysílání, digitální vysílání, televizní vysílání programů, televizní vysílání zábavných, vzdělávacích, výchovných, soutěžních, diskusních a informačních pořadů, šíření elektronických časopisů, informací, elektronických periodik, knih v elektronické podobě, audio nebo audiovizuálních děl prostřednictvím informační nebo datové nebo elektronické nebo komunikační nebo telekomunikační nebo počítačové sítě, zejména Internetu, pomocí satelitů a jiných sítí, informační služby na Internetu související s televizním vysíláním, služby na Internetu související s televizním vysíláním, provozování internetového serveru, provozování internetového portálu, zajištění prostoru pro webové stránky, poskytování portálu na Internetu, poskytování on-line platformy pro nahrávání, zpracování, přenos a aktualizaci dat, obrázků, fotografií, 3D aplikací, telexové služby, radiové vysílání, výzvy (služby poskytované rádiem, telefonem nebo jinými elektronickými komunikačními prostředky), zaslání zpráv; (41) dabing, nakladatelství a vydavatelství, editiční činnost, publikační činnost, nahrávání nosičů zvukových nebo obrazových zvukových, služby v oblasti digitálního zpracování obrazu, elektronické publikování (DTP), služby v oblasti estrád, tvorba a šíření audiovizuálních děl, zpravodajství, publicistika, televizní zpravodajství, TV produkce, tvorba programů, tvorba a výroba televizních a audiovizuálních programů, obrazové zpravodajství, filmová produkce, jiná než reklamní, filmová studia, filmová tvorba, filmové projekce, pronájem filmových promítaček a jejich příslušenství, půjčování filmů, fotografování, informace o možnostech zábavy, informace o výchově a vzdělávání, poskytování služeb v oblasti karaoke (hudební doprovod písní dle výběru zpěváka), výchovně zábavné klubové služby, kluby zdraví (služby), knihovny (půjčování knih),

vydávání knih, koncertní síně, sály, organizování a vedení konference, organizování a vedení kongresu, korespondenční kurzy, provozování muzea, služby nahrávacího studia, nahrávání videopásek, organizování kulturních nebo vzdělávacích výstav, organizace společenských a kulturních akcí, organizace, provozování a provádění her a soutěží i veřejných, provozování kina, organizování a provádění plesů, organizování vzdělávacích nebo zábavných soutěží, výstavní činnost v oblasti kultury nebo zábavy nebo výchovy nebo vzdělávání, zábavné parky, plánování a organizování večírků, pořádání soutěží krásy, poskytování on-line elektronických publikací (bez možnosti stažení), pronájem audio nahrávek, pronájem dekorací, pronájem kinematografických filmů, pronájem osvětlovacích zařízení pro divadla nebo televizní studia, pronájem rozhlasových a televizních přijímačů, provozování her on-line (z počítačové sítě), předprodej vstupenek, výroba divadelních nebo jiných představení, půjčování filmů, půjčování přenosných videokamer, půjčování videokamer, půjčování videopásek, psaní scénářů, pronájem rozhlasových a televizních přijímačů, organizování a vedení seminářů, služby v oblasti grafické úpravy, jiné než pro reklamní účely, výroba nahrávací (služby), reportérské služby, školení, vyučování, výroba rozhlasových a televizních programů, televizní zábava, zveřejňování textů, kromě reklamních, tlumočení posunkové řeči, opatřování titulky, výuka, vzdělávací informace, nahrávání videopásek, střih videopásek, vydávání elektronických knih a časopisů on-line, vydávání textů, s výjimkou reklamních nebo náborových, výroba videofilmů, pronájem zvukového nahrávacího zařízení, živé představení, organizování živých vystoupení.

(730) Česká televize, Kavčí Hory, Praha 4 - Kavčí Hory, 14070, CZ

(210) O-506865

(220) 16.08.2013

(320) 16.08.2013

(511) 32

(540)

PEPSI FIESTA

(510) (32) minerální a sycené vody a jiné nápoje nealkoholické, ovocné nápoje a ovocné šťávy, sirupy a jiné přípravky na výrobu nápojů.

(730) PepsiCo, Inc., 700 Anderson Hill Road, Purchase, New York, NY, US

(740) Společná advokátní kancelář Vsetečka Zelený Švorčík Kalenský a partneři, JUDr. Otakar Švorčík, Hálkova 2, Praha 2, 12000

(210) O-506990

(220) 22.08.2013

(320) 22.08.2013

(511) 1, 16, 33

(540)



(510) (1) vinný alkohol; (16) etikety; (33) víno.

(730) Vino Trade, spol. s r.o., Údolní 1174, Mutěnice, 69611, CZ

(210) O-507051

(220) 26.08.2013

(320) 26.08.2013

(511) 24, 25, 32, 41

(540)

STAROPRAMEN COOL HOŘKÝ POMERANČ

(510) (24) tkaniny a textilní výrobky - v rámci této třídy; (25) oděvy, obuv, kloboučnické zboží; (32) pivo, nealkoholické nápoje, nápoje na bázi piva; (41) zábavní a soutěžní činnost, výchova, vzdělávání, zábava, sportovní a kulturní aktivity.

(730) **Pivovary Staropramen s.r.o.**, Nádražní 43/84, Praha 5, 15054, CZ

(740) TRAPLOVÁ-HAKR-KUBÁT Advokátní a patentová kancelář, Mgr. Jana Šuranová Traplová, Přístavní 24, Praha 7, 17000

(210) **O-507052**

(220) 26.08.2013

(320) 26.08.2013

(511) 24, 25, 32, 41

(540)

STAROPRAMEN COOL GREP

(510) (24) tkaniny a textilní výrobky - v rámci této třídy; (25) oděvy, obuv, kloboučnické zboží; (32) pivo, nealkoholické nápoje, nápoje na bázi piva; (41) zábavní a soutěžní činnost, výchova, vzdělávání, zábava, sportovní a kulturní aktivity.

(730) **Pivovary Staropramen s.r.o.**, Nádražní 43/84, Praha 5, 15054, CZ

(740) TRAPLOVÁ-HAKR-KUBÁT Advokátní a patentová kancelář, Mgr. Jana Šuranová Traplová, Přístavní 24, Praha 7, 17000

(210) **O-507058**

(220) 26.08.2013

(320) 26.08.2013

(511) 30, 32, 35

(540)

CHATTE

(510) (30) čaj, čajové náhražky, nápoje na bázi čaje; (32) nealkoholické nápoje, instantní nealkoholické nápoje, přípravky ke zhotovování nealkoholických nápojů; (35) propagační činnost, reklamní a inzertní činnost, maloobchodní a velkoobchodní činnost v oblasti nealkoholických nápojů, obchodní administrativa, kancelářské práce.

(730) **JPLUS, s.r.o.**, Sezemická 2863/8, Praha 9 - Horní Počernice, 19300, CZ

(740) Rott, Růžička & Guttman Patentové, známkové a advokátní kanceláře, JUDr. Vladimír Rott, Vinohradská 37/938, Praha 2, 12000

(210) **O-507059**

(220) 26.08.2013

(320) 26.08.2013

(511) 30, 32, 35

(540)

The logo for 'Chatte' features the word 'Chatte' in a stylized, handwritten-style font. Above the letter 't' is a small green leaf icon.

(510) (30) čaj, čajové náhražky, nápoje na bázi čaje; (32) nealkoholické nápoje, instantní nealkoholické nápoje, přípravky ke zhotovování nealkoholických nápojů; (35) propagační činnost, reklamní a inzertní činnost, maloobchodní a velkoobchodní činnost v oblasti nealkoholických nápojů, obchodní administrativa, kancelářské práce.

(590) Barevná

(730) **JPLUS, s.r.o.**, Sezemická 2863/8, Praha 9 - Horní Počernice, 19300, CZ

(740) Rott, Růžička & Guttman Patentové, známkové a advokátní kanceláře, JUDr. Vladimír Rott, Vinohradská 37/938, Praha 2, 12000

(210) **O-507101**

(220) 28.08.2013

(320) 28.08.2013

(511) 16, 20, 35, 36

(540)



Stabilní partner Vašeho zdraví!

(510) (16) časopisy, publikace, kalendáře, plakáty, reklamní materiál spadající do třídy 16, tiskopisy, papírové výrobky; (20) tabule vývěsné, tabule reklamní nekovové; (35) poskytování informací pojištěncům o obchodních aktivitách, vydávání reklamních textů, reklama a propagace, rozhlasová reklama, televizní reklama, rozšiřování reklamních materiálů, marketing; (36) provádění veřejného zdravotního pojištění, poskytování a zprostředkování dalšího smluvního pojištění a připojištění sjednávaného zejména v návaznosti na pojištění výloh zdravotní péče přesahující rozsah péče hrazené z veřejného zdravotního pojištění, výběr pojistného na zdravotní pojištění, včetně kontroly výběru, kontrola využívání a poskytování péče z veřejného zdravotního pojištění v jejím objemu a kvalitě, včetně dodržování cen u smluvních zdravotnických zařízení a pojištěnců, úhrady nákladů zdravotní péče hrazené z veřejného zdravotního pojištění, která byla poskytnuta zdravotnickými zařízeními na území ČR, na území států EU a zdravotnickými zařízeními na základě mezinárodních smluv, poskytování informací pojištěncům v oblasti pojišťovnictví.

(590) Barevná

(730) **Revírní bratrská pokladna, zdravotní pojišťovna**, Michálkovičká 108, Ostrava - Slezská Ostrava, 71015, CZ

(210) **O-507102**

(220) 28.08.2013

(320) 28.08.2013

(511) 16, 27, 35

(540)



(510) (16) samolepky, samolepicí fólie, samolepicí dekorace - v rámci této třídy; (27) tapety, s výjimkou textilních, samolepicí tapety, fototapety, tapetové design panely, vliesové tapety, papírové tapety, vinylové tapety, rauhfaser tapety, aranžérské tapety; (35) zprostředkovatelská obchodní činnost s výrobky ve třídách 16 a 27, maloobchodní a velkoobchodní činnost s výrobky ve třídách 7, 12, 16, 27, komerční využití Internetu v oblastech obchodu a nabídky výrobků a služeb uvedených ve třídách 7, 12, 16, 27, Internetový obchod (e-shop) s výrobky ve třídách 7, 12, 16, 27, inzertní a propagační služby a komerční informační služby prostřednictvím Internetu za účelem obchodu, propagační činnost a reklama, marketing, zprostředkovatelská činnost se službami v rámci této třídy.

(590) Barevná

(730) **IMPOL TRADE s.r.o.**, Lidická 886/43, Havířov - Šumbark, 73601, CZ

(740) Jansa, Mokřý, Otevřel & partneři, v.o.s., JUDr. Lukáš Jansa, advokát, Sokola Tůmy 743/16, Ostrava - Mariánské Hory, 70900

(210) **O-507163**

(220) 29.08.2013

(320) 29.08.2013

(511) 43

(540)

NA KVĚTNICI

(510) (43) pohostinství, restaurace.

(730) **WALK CAFÉ s.r.o.**, Na Květnici 700/1A, Praha 4, 14000, CZ

(210) **O-507174**

(220) 30.08.2013

(320) 30.08.2013

(511) 5, 10, 35, 39, 41, 42, 44

(540)



(510) (5) farmaceutické a veterinářské výrobky, hygienické výrobky pro léčebné účely, dietní potraviny a dietetické přípravky pro léčebné nebo veterinární účely, potravní doplňky pro lidskou potřebu a pro zvířata, náplasti, obvazový materiál, materiály pro plombování zubů a pro zubní otisky, dezinfekční přípravky, výrobky pro hubení škodlivých zvířat, fungicidy, herbicidy; (10) přístroje a nástroje chirurgické, zubní a veterinářské, umělé údy, oči a zuby, ortopedické potřeby, materiál na sešívání ran; (35) propagační činnost, reklama, pomoc při řízení obchodní činnosti, obchodní administrativa, kancelářské práce; (39) doprava, balení a skladování zboží, organizování cest; (41) výchova, vzdělávání, zábava, sportovní a kulturní aktivity; (42) vědecké a technologické služby a související výzkum a projektování, analytické a výzkumné služby v průmyslu, navrhování a vývoj počítačového hardwaru a softwaru; (44) lékařské služby, veterinární služby, péče o hygienu a krásu osob a zvířat, zemědělské, zahradnické a lesnické služby.

(730) **SANTÉ s.r.o.**, Zelená 1990/27, Praha 6, 16000, CZ

(740) Urbášek & Partners, advokátní kancelář, s.r.o., Mgr. Vratislav Urbášek, Národní 973/41, Praha 1, 11000

(210) **O-507175**

(220) 30.08.2013

(320) 30.08.2013

(511) 5, 10, 35, 39, 41, 42, 44

(540)



(510) (5) farmaceutické a veterinářské výrobky, hygienické výrobky pro léčebné účely, dietní potraviny a dietetické přípravky pro léčebné nebo veterinární účely, potravní doplňky pro lidskou potřebu a pro zvířata, náplasti, obvazový materiál, materiály pro plombování zubů a pro zubní otisky, dezinfekční přípravky, výrobky pro hubení škodlivých zvířat, fungicidy, herbicidy; (10) přístroje a nástroje chirurgické, zubní a veterinářské, umělé údy, oči a zuby, ortopedické potřeby, materiál na sešívání ran; (35) propagační činnost, reklama, pomoc při řízení obchodní činnosti, obchodní

administrativa, kancelářské práce; (39) doprava, balení a skladování zboží, organizování cest; (41) výchova, vzdělávání, zábava, sportovní a kulturní aktivity; (42) vědecké a technologické služby a související výzkum a projektování, analytické a výzkumné služby v průmyslu, navrhování a vývoj počítačového hardwaru a softwaru; (44) lékařské služby, veterinární služby, péče o hygienu a krásu osob a zvířat, zemědělské, zahradnické a lesnické služby.

(730) **SANTÉ s.r.o.**, Zelená 1990/27, Praha 6, 16000, CZ

(740) Urbášek & Partners, advokátní kancelář, s.r.o., Mgr. Vratislav Urbášek, Národní 973/41, Praha 1, 11000

(210) **O-507227**

(220) 03.09.2013

(320) 03.09.2013

(511) 3, 5, 28, 32, 35, 38, 41

(540)



(510) (3) krémy, gely, mléka, oleje, masážní krémy, vše v rámci této třídy; (5) vitamíny, minerály, stopové prvky, vitamínové a multivitaminové přípravky, dietní a výživové přípravky pro léčebné účely, přípravky kombinující vitamíny, minerály, stopové prvky a bylinné výtažky, potravní doplňky obohacené vitamíny, minerály nebo stopovými prvky, minerály a multiminerálové přípravky, povzbuzující a posilující přípravky včetně potravních doplňků, výživové doplňky pro léčebné účely, energeticko-výživné poživatiny, potraviny obohacené vitamíny a minerály ve formě koncentráty pro léčebné účely, proteinové koncentráty sloužící jako výživové potravní doplňky pro léčebné i neléčebné účely, potravní doplňky s léčebným účinkem, výživové a dietní doplňky pro potřeby výživy atletů a osob věnujících se sportu, které přispívají k lepšímu výkonu, potravní doplňky ne pro lékařské účely (zařazené v této třídě), rostlinné směsi a extrakty určené k dietetickým účelům s léčebnými účinky a směsi uvedených látek a přípravků, dietetické přísady do jídla s léčebnými účinky, hygienické výrobky pro léčebné účely, potraviny pro kojence a batolata, dietní potraviny upravené pro lékařské účely, přípravky a prostředky léčebné kosmetiky pro ošetřování pokožky ve formě tablet, dražé, kapslí mastí, krémů, gelů, olejů, pěn, tekutých suspenzí, emulzí nebo koloidních roztoků, vodiček, zásypů a práškových směsí, roztoků, medicínálních čajových směsí; (28) potřeby a nářadí pro sport, gymnastiku a posilování v rámci této třídy, sportovní a posilovací stroje a zařízení v rámci této třídy; (32) nealkoholické nápoje včetně diabetických, sirupy a jiné přípravky k přípravě nápojů, ovocné šťávy, nápoje z ovocných šťáv, nealkoholické energetické nápoje, iontové nápoje, dietetické nápoje v rámci této třídy; (35) velkoobchodní a maloobchodní činnost se zaměřením na výrobky uvedené ve třídách 3, 5, 28 a 32, zprostředkovatelská obchodní činnost s výrobky ve třídách 3, 5, 28 a 32, komerční využití Internetu v oblastech obchodu a nabídky výrobků uvedených ve třídách 3, 5, 28 a 32, internetový obchod (e-shop) s výrobky ve třídách 3, 5, 28 a 32, inzertní, propagační služby a komerční informační služby prostřednictvím Internetu za účelem obchodu, předvádění zboží, reklama on-line v počítačové síti, rozšiřování vzorků zboží, reklama, marketing, administrativní činnost, franchising; (38) služby zabezpečující audiovizuální komunikaci prostřednictvím informačních a telekomunikačních sítí, rozšiřování, zveřejňování a přenos informací prostřednictvím informačních a telekomunikačních prostředků a sítí, šíření elektronických knih, časopisů a periodik; (41) vydávání elektronických knih a časopisů on-line, fotografování, vydávání knih, časopisů a periodik, půjčování kinofilmů a elektronických nosičů, především s obrazovými daty, cvičení, gymnastický výcvik, organizování a vedení seminářů a kongresů v oblasti fitness, rekreačních aktivit a tréninku, provozování sportovních zařízení a fitness center, konzultace a poradenství ohledně cvičení, posilování a zdravého životního stylu, organizování sportovních soutěží, nahrávání instruktážních filmů se zaměřením na fitness, posilování a zdravý životní styl.

(590) Barevná

(730) **FITPOWER s.r.o.**, Marešova 643/6, Praha 9 - Černý Most, 19800, CZ

(740) Jansa, Mokřý, Otevřel & partneři, v.o.s., JUDr. Lukáš Jansa, advokát, Sokola Tůmy 743/16, Ostrava - Mariánské Hory, 70900

(210) **O-507228**

(220) 03.09.2013

(320) 03.09.2013

(511) 35, 37, 42

(540)



(510) (35) velkoobchodní a maloobchodní činnost se zaměřením na výrobky uvedené ve třídách 1, 2, 8, 24, 27, zprostředkovatelská obchodní činnost s výrobky uvedenými ve třídách 1, 2, 8, 24, 27, komerční využití Internetu v oblastech obchodu a nabídky výrobků uvedených ve třídách 1, 2, 8, 24, 27, internetový obchod (e-shop) s výrobky ve třídách 1, 2, 8, 24, 27, inzertní, propagační služby a komerční informační služby prostřednictvím Internetu za účelem obchodu, předvádění zboží, reklama on-line v počítačové síti, rozšiřování vzorků zboží, reklama, marketing, administrativní činnost; (37) stavebnictví, stavitelství, stavební činnost, provádění staveb, jejich změn a odstranění, výstavba rodinných domů, bytových domů a průmyslových staveb, provádění rekonstrukcí staveb a bytů a jejich částí, realizace zateplení staveb, dozorová činnost ve stavebnictví, instalace elektrických spotřebičů, instalace a opravy tepelně-energetických spotřebičů a kotlů, poskytování stavebních informací, instalace a opravy klimatizačních zařízení, stavební dozor, zpracování cenových studií v oblasti stavebnictví; (42) projektová činnost, studie technických projektů, inženýrská činnost ve stavebnictví, vypracování projektových studií, technické průzkumy, vypracování projektových analýz, zpracování technických analýz v oboru stavebnictví a tepelné energetiky, tvorba realizační a projektové dokumentace, konzultace v oblasti úspor energie, kreativní činnost a vytváření návrhů v oblasti technických řešení, úspory energie a stavebnictví, posudková činnost v oblasti stavební dokumentace, zadávací dokumentace a předložených nabídek v rámci této třídy.

(590) Barevná

(730) **VALBE s.r.o.**, Kubelíkova 1655/8, Praha 3, 13000, CZ

(740) Jansa, Mokřý, Otevřel & partneři, v.o.s., JUDr. Lukáš Jansa, advokát, Sokola Tůmy 743/16, Ostrava - Mariánské Hory, 70900

(210) **O-507238**

(220) 03.09.2013

(320) 03.09.2013

(511) 16, 35, 36, 41, 42

(540)



(510) (16) papírové nosiče informací, zejména tiskoviny, časopisy, fotografie, letáky, plakáty, papírové slevové kupony a lístky, samolepky, papírové propagační předměty spadající do této třídy; (35) inzertní, reklamní a propagační činnost, zejména v oblasti energetiky, poskytování pomoci při provozu obchodu s elektrickou energií, obstaravatelská a zprostředkovatelská činnost v oblasti prodeje energií, marketing, administrativní práce, organizování slevových akcí na koupi zboží a služeb pro zákazníky; (36) finanční a peněžní služby, poskytování slev a finanční podpora regionů a zákazníků při koupi služeb a zboží, zejména prostřednictvím slevových kuponů, finanční podpora rozvoje občanských a místních aktivit; (41) výchovná, vzdělávací, školící, kulturní a sportovní činnost, organizování sportovních a kulturních akcí a dalších volnočasových aktivit, vydavatelská a nakladatelská činnost; (42) poskytování on-line přístupu k informacím, zejména o „Zákaznickém

programu SŤÁVA", provozování webových stránek, navrhování, vývoj a instalace počítačového software. (540)

(590) Barevná

(730) ČEZ, a.s., Duhová 2/1444, Praha 4, 14053, CZ

(740) JUDr. Aleš Zábrš, Na Beránce 2, Praha 6, 16000

(210) **O-507389**

(220) 09.09.2013

(320) 09.09.2013

(511) 18, 25, 31

(540)



(510) (18) potřeby pro chovatele psů, zejména obojky, vodítka, postroje, vesty pro psy, botičky pro psy, náhubky, upevňovací tyče pro psy, úchytné tyče na jízdní kola, stake outy (uvazovací lanka pro více psů pohromadě), závodní šňůry pro psí spřežení, koloběžky pro tah psy, závodní tříkolky pro tah psy, sedáky na skijoring; (25) sportovní oděvy, zejména bundy, kalhoty, čepice, rukavice, trička, šály; (31) výživa pro psy, zejména sportovní.

(590) Barevná

(730) Zero DC s.r.o., Teplická 245, Jílové - Martiněves, 40701, CZ

(740) APT, spol. s r.o., JUDr. Vratislav Jeništa, Poděbradská 470/62, Praha 9 - Hloubětín, 19800

(210) **O-507406**

(220) 10.09.2013

(320) 10.09.2013

(511) 30, 33, 35

(540)

DĚDEČKOVA MEDOVINA

(510) (30) extrakty bylin všeho druhu s medem - v rámci této třídy, přírodní med, umělý med a výrobky z nich (med s ovocem, med s ořechy), potravinové výrobky s převažujícím medovým základem, propolis, výrobky s obsahem propolisu - v rámci této třídy, mateří kašička; (33) alkoholické nápoje (s výjimkou pív), medovina a jiné alkoholické nápoje obohacené včelími produkty, medová vína, likéry na bázi medu; (35) maloobchodní a velkoobchodní prodej, obchodní a zprostředkovatelské služby v oblasti nákupu a prodeje včetně prostřednictvím Internetu výrobků uvedených ve třídách 30 a 33.

(730) VČELPO, spol. s r.o., Obora 108, Skalice nad Svitavou, 67901, CZ

(740) Ing. Václav Kratochvíl, Husníkova 2086/22, Praha 5, 15800

(210) **O-507423**

(220) 10.09.2013

(320) 10.09.2013

(511) 41

Hledáme talent



(510) (41) organizování a pořádání vzdělávacích, zábavních, společenských a sportovních soutěží, her, akcí, kvízů, zábavních dnů, organizování a pořádání představení, živých představení a událostí s účastí diváků, rozhlasová a televizní (včetně televize satelitní a kabelové) zábava zahrnující účast živého obecnstva, posluchačů a diváků po telefonu, prostřednictvím mobilních telefonů nebo Internetu, interaktivní zábava pro použití s mobilními telefony nebo prostřednictvím Internetu, organizování talentových soutěží a estrád, zkoušky pro talentové soutěže a estrády, produkce a poskytování talentových soutěží a estrád, produkce a poskytování talentových soutěží a estrád živě nebo ze záznamu prostřednictvím televize, satelitů, kabelové sítě nebo jakýmkoli jinými vysílacími prostředky.

(730) ŠKO-ENERGO, s.r.o., tř. Václava Klementa 869, Mladá Boleslav, 29360, CZ

(740) Mgr. Petr Fojtek, advokát, Štěpánská 540/7, Praha 2, 12000

(210) **O-507424**

(220) 10.09.2013

(320) 10.09.2013

(511) 41

(540)

Boleslavsko hledá talent



(510) (41) organizování a pořádání vzdělávacích, zábavních, společenských a sportovních soutěží, her, akcí, kvízů, zábavních dnů, organizování a pořádání představení, živých představení a událostí s účastí diváků, rozhlasová a televizní (včetně televize satelitní a kabelové) zábava zahrnující účast živého obecnstva, posluchačů a diváků po telefonu, prostřednictvím mobilních telefonů nebo Internetu, interaktivní zábava pro použití s mobilními telefony nebo prostřednictvím Internetu, organizování talentových soutěží a estrád, zkoušky pro talentové soutěže a estrády, produkce a poskytování talentových soutěží a estrád živě nebo ze záznamu prostřednictvím televize, satelitů, kabelové sítě nebo jakýmkoli jinými vysílacími prostředky.

(730) ŠKO-ENERGO, s.r.o., tř. Václava Klementa 869, Mladá Boleslav, 29360, CZ

(740) Mgr. Petr Fojtek, advokát, Štěpánská 540/7, Praha 2, 12000

(210) **O-507524**

(220) 12.09.2013

(320) 12.09.2013

(511) 6, 7, 11, 37, 40, 42

(540)

pacstroj

(510) (6) obecné kovy a jejich slitiny, kovové stavební materiály, kovové stavební materiály přenosné, kovové kabely a dráty neelektrické, kovové potřeby zámečnické a klempířské, kovové trubky, ocelové konstrukce

peci, ocelové konstrukce technologické, podpěrné a nosné, odlitky železné, odlitky z barevných kovů a jejich slitin, kovové tlakové nádoby, kovové zásobníky kapalin a sypkých hmot a jejich uzávěry, dráty svařovací a pájecí (kovové), nádoby (kovové) na stlačený plyn a zkapalněný vzduch, kovové zásobníky, síla, kontejnery, vany a nádrže, kovové stavby, kovové konstrukce a haly, tlakové nádoby z kovu, zámečnické výrobky z kovu; (7) stroje a související zařízení, obráběcí stroje, elektromotory do strojů, elektrické stroje, zařízení na obrábění, dokončovací obráběcí stroje, kovoobráběcí stroje, soustruhy (obráběcí stroje), svářečské přístroje elektrické, elektrické svářečské zařízení, frézky, tvářecí stroje, palivová čerpadla samoregulační, potravinářská strojní zařízení a jejich součásti, stroje užívané v zemědělství; (11) přístroje pro osvětlení, topení, výrobu páry, pro vaření, chladicí komory, chladicí nádoby, chladicí přístroje a zařízení, chladicí zařízení na kapaliny, chladicí zařízení a stroje; (37) instalace (montáže), demontáže, opravy a údržba strojů, ocelových a jiných kovových konstrukcí, technologických celků, vyhrazených elektrických zařízení, vyhrazených tlakových nádob, elektrických spotřebičů, chladicích zařízení, klimatizačních zařízení, topných zařízení, opravy výše uvedených zařízení, instalační služby, služby zámečnické, elektroinstalátorské, revize elektrických zařízení, revize tlakových nádob a plynových zařízení, služby defektoskopické; (40) zpracování, opracování a úprava materiálů, zejména kovů a kovových součástí a polotovárů - kovoobrábění, svařování, obrábění a tváření materiálů, pokovování, zušlechťování a chemicko-tepelné zpracování kovů, zpracování materiálů, povrchové úpravy v rámci této třídy, nástrojářské práce, lisování, zámečnické práce v rámci této třídy, zprostředkování v oblasti zpracování materiálů, likvidace chemických látek, chladicích a nemrznoucích směsí, výroba kovových konstrukcí, zpracování plechu, výroba kovových komponentů pro stavební a zemědělské stroje; (42) vědecké a technologické služby a související výzkum a projektování, analytické a výzkumné služby v průmyslu, projektování elektrických zařízení, inženýrské služby v oblasti automatizovaného zpracování dat, výzkum v oboru strojírenství, vývoj a návrhy svařovaných a montovaných konstrukcí, posuzování technického stavu, bezpečnosti a spolehlivosti provozních zařízení, vyráběných prvků a konstrukčních uzlů, hodnocení i technologické úrovně, rozvoje techniky, uplatňování nových metod ve výrobě, provádění materiálových zkoušek, technických expertiz, kontrola jakosti a spolehlivosti strojírenské výroby a svarů.

(730) **Pacovské strojírný, a.s.**, Nádražní 697, Pacov, 39501, CZ

(740) **HÁJEK ZRZAVECKÝ** advokátní kancelář, s.r.o., JUDr. Tadeáš Petr, advokát, Revoluční 1003/3, Praha 1, 11000

(210) **O-507693**

(220) 20.09.2013

(320) 20.09.2013

(511) 35, 42, 44

(540)



(510) (35) propagační činnost v oblasti zdravotní péče, prevence nemocí a zdravotní osvěty, pomoc při řízení obchodní činnosti zejména v oblasti zdravotnictví, maloobchodní, velkoobchodní a elektronický prodej, zejména farmaceutických výrobků, léčiv, hygienických potřeb, zdravotnického materiálu, doplňků stravy, dietetických produktů, potravin a nápojů, kompenzačních zdravotnických pomůcek, poskytování obchodních informací, obchodní konzultace, administrativní a kancelářské služby, automatizované i ruční zpracování dat, kopírování dokumentů; (42) služby klinické biochemie, zejména laboratorní rozborů a analýzy; (44) lékařské služby, poskytování ambulantní a hospitalizační zdravotní péče ve všech oborech medicíny, léčebná diagnostika jako rtg vyšetření, angiografická vyšetření, ultrazvuková vyšetření a jiná vyšetření pro lékařské účely, krevní banka, provádění operačních výkonů, poskytování intenzivní péče, provádění anestézií, rehabilitační služby, fyzioterapie,

lékařské poradenství, ošetrovatelské služby, lékárenské služby, provoz krevní banky, provozování sterilizačního centra, provozování rychlé záchranné služby, provozování klinické laboratoře, hematologie, onkologie, radioterapie, dermatologie, transplantační a replantační centrum, zdravotní koupele, péče o hygienu a krásu.

(590) Barevná

(730) **Nožička Pavel MUDr.**, Teslov 204, Jablonné nad Orlicí, 56164, CZ

(740) Halaxová & Halaxová, TETRAPAT, Mgr. Eva Halaxová, Dukelská 4, Olomouc, 77900

(210) **O-507910**

(220) 27.09.2013

(320) 27.09.2013

(511) 19, 35, 36, 37, 39, 42, 45

(540)

STAEG

(510) (19) stavební materiály nekovové, včetně polozpracovaného žeziva, například na trámy, prkna, dřevěné panely, překližky, panely betonové, cihly, tvárnice a dlaždice, střešní krytina, jakož i střešní tašky, skleněné cihly, přírodní kámen, umělý kámen, cement, vápno, malta, jakož i suché maltové a omítkové směsi, sádra, šterk, drtě, antuka, kameninové a cementové roury, stavební materiál pro stavbu cest, zejména sportovních drah, asfalt, směla, živice, neohebné trubky nekovové pro stavebnictví, přenosné konstrukce nekovové, přenosné domy, stavební sklo, skleněné kostky a dlaždice; (35) inzertní, reklamní a propagační činnost, poskytování pomoci při provozu obchodu včetně zprostředkování obchodních a souvisejících obchodně personálních záležitostí, správa obchodních zájmů třetích osob, vypracování statistických přehledů, poradenství v oblasti organizace a ekonomiky podnikání, provádění aukcí a dražeb, marketing, průzkum a analýzy trhů, pronájem kancelářských strojů a zařízení, distribuce zboží k reklamním účelům, rozmnožování dokumentů, obstaravatelská, zprostředkovatelská a poradenská činnost v souvisejících uvedených oborech, spadajících do tř. 35; (36) pojišťovnictví a peněžnictví, finanční služby, zejména poskytování ručení, výkonů věřitelských práv, leasingové služby finanční, financování obdoby a pojištění úvěrových rizik - faktoring, úvěrování zbožíových nákupů, zprostředkování finančních operací, směnárství, investiční činnost, poradenství v oblasti úvěrové politiky, zprostředkovávání úvěrů, šetření ve finančních a pojistných záležitostech, daňové odhady (služby), oceňování a odhady (daňové), finanční služby, finanční poradenství, finanční informace, informace o pojištění, kapitálové investice, finanční konzultační služby, likvidace podniků, úschova cenných věcí včetně úschovy cenných papírů, správa pozemků, budov a bytů, bytových i nebytových prostor, zprostředkovávání obchodů s nemovitostmi a hypotékami, zprostředkování hypoték, správa majetku, nákup, prodej a pronájem pozemků, budov a bytů, bytových i nebytových prostor, správa nemovitostí, obstaravatelská, zprostředkovatelská a poradenská činnost v souvisejících uvedených oborech, spadajících do tř. 36; (37) stavebnictví, opravy, instalační služby, vedení a realizace průmyslových, bytových a občanských staveb včetně souvisejících zemních prací, příslušejících strojírenských výrobních provozů a strojně technologických zařízení (služby stavebnictví), řízení staveb technologických celků, technický dozor pro montáže technologických celků, jakož i montážní, servisní a opravárenská činnost v souvisejících uvedených oborech, stavební činnost v oblasti památkové obnovy historických objektů, stolařské práce (opravy), truhlářské práce (opravy), sklenářské práce (opravy), zámečnické práce spadající do této třídy, údržba nemovitostí, úklidové služby a údržba exteriérů, montážní, servisní a opravárenská činnost v oboru dopravní techniky, instalace bezpečnostních systémů, autoalarmů, bezpečnostních kódových označení, autorádií, magnetofonů, cd přehrávačů, radiotelefonů, tažných zařízení, skel a autodoplňků, posuvných střeš, klimatizace, karosářské a lakýrnické služby, provoz čerpacích stanic, provozování opravy motorových vozidel, pneuservisu a myčecí vozidel, obstaravatelská, zprostředkovatelská a poradenská činnost v souvisejících uvedených oborech, spadajících do tř. 37; (39) doprava, přepravování a skladování zboží, zprostředkování dopravy, pronájem dopravních prostředků, pronájem vozidel, garáží, parkovišť a skladů, odtahování dopravních prostředků při poruchách, obstaravatelská, zprostředkovatelská a poradenská činnost v souvisejících uvedených oborech, spadajících do tř. 39; (42) projektová, konstrukční a inženýrská činnost v investiční výstavbě v oblasti stavebnictví, strojírenství a elektrotechniky, jakož i v oblasti strojů a zařízení pro zpracování druhotných surovin a pro ekologická zařízení a stavby, poradenská služby v této oblasti, projektová, konstrukční a inženýrská činnost v oblasti návrhů a grafických služeb všeho druhu, poradenská služby v této oblasti,

inženýrsko-technická činnost v oblasti tvorby hardware a software, technické poradenství a vypracování posudků, spadající do této třídy, pronájem hardware, pronájem software, pronájem strojů a zařízení, spadající do této třídy, pronájem zařízení pro zpracování dat, zprostředkování projektové činnosti, tvorba internetových databázových systémů a internetových aplikací, tvorba multimediálních aplikací, vytváření a modelování 3D animací, interaktivních a grafických programů, konzultace, poradenství a projektování v oblasti výpočetní techniky, služby poskytované prostřednictvím výpočetní techniky, tvorba multimediálních dokumentů, prezentací, aplikací, katalogů apod., tvorba www prezentací a služby v oblasti WWW serverů, pronájem webových serverů, přenos dat nebo dokumentů z fyzických nosičů na nosiče elektronické, nefyzický převod (konverze) dat a počítačových programů, počítačové animace a vizualizace, tvorba programových projektů, tvorba elektronických portálů, tvorba informačních databází, tvorba internetových domén, služby v oblasti zeměměřičství, vývoj, zavádění a správa počítačových informačních a vzdělávacích systémů v oblasti bezpečnosti a ochrany zdraví při práci a v oblasti požární ochrany, obstaravatelská, zprostředkovatelská a poradenská činnost v souvisejících uvedených oborech, spadajících do tř. 42; (45) bezpečnostní služby k ochraně majetku a osob, ostraha majetku a osob, včetně ostrahy dálkové, VIP ochrana a osobní strážci, služby detektivní kanceláře, činnost a služby v oblasti bezpečnosti a ochrany zdraví při práci, činnost a služby v oblasti požární ochrany, obstaravatelská, zprostředkovatelská a poradenská činnost v souvisejících uvedených oborech, spadajících do tř. 45.

(730) **STABIN a.s.**, Průmyslová 738/8f, Vyškov, 68201, CZ
(740) Ing. Jiří Dohnal, Nedbalova 29, Brno, 62300

(210) **O-507958**
(220) 01.10.2013
(320) 01.10.2013
(511) 35, 36
(540)



(510) (35) reklama a propagace v rámci této třídy, pronájem, aktualizování a rozšiřování reklamních a inzertních materiálů, obchodní průzkum, průzkum trhu a veřejného mínění, marketingové studie, marketing; (36) bankovníctví a s ním související služby v rámci této třídy, elektronický převod kapitálu, hypotéky (poskytování půjček), půjčky (financování), nákup a platby na splátky, leasing.
(730) **Click Credit s.r.o.**, Lidická 2006/26, Brno-Černá Pole, 60200, CZ

(210) **O-507959**
(220) 01.10.2013
(320) 01.10.2013
(511) 41, 45

(540)



(510) (41) školení podnikatelů a spotřebitelů v oblasti spotřebitelského práva; (45) právní služby v souladu s právní úpravou a se stanovisky ve věci ochrany spotřebitele, právní kontrola obchodních podmínek a jejich připomínkování, bezplatné poradenství v oblasti spotřebitelského práva pro spotřebitele, certifikované prodejce a v rámci sítě osobních spotřebitelských poraden v České republice, bezplatné zprostředkování a realizace mimosoudního řešení sporů mezi spotřebitelem a podnikatelem, průběžná kontrola dodržování spotřebitelských práv ze strany podnikatele.
(590) Barevná
(730) **Sdružení obrany spotřebitelů - Asociace**, Mečova 5, Brno, 60200, CZ

(210) **O-507960**
(220) 01.10.2013
(320) 01.10.2013
(511) 35, 41, 43
(540)

CHILLIBRANÍ

(510) (35) propagační činnost, reklama, pomoc při řízení obchodní činnosti, obchodní administrativa, kancelářské práce; (41) výchova, vzdělávání, zábava, sportovní a kulturní aktivity; (43) služby zajišťující stravování a nápoje, dočasné ubytování.
(730) **Chillizrouti o.s.**, Kuršova 984/9, Brno, 63500, CZ
(740) Mgr. Lada Hrazdířová, Hanácká 16, Brno, 62000

(210) **O-507961**
(220) 01.10.2013
(320) 01.10.2013
(511) 3, 5, 25, 29, 30, 32
(540)



(510) (3) čisticí mléko pro toaletní účely, čisticí prostředky, deodoranty pro lidskou potřebu nebo pro zvířata, kosmetika, koupelové soli nikoliv pro medicínální účely, krémy (kosmetické), krémy na kůži, leštící přípravky, leštící přípravky na nábytek a podlahy, leštící vosky, mýdla, odmašťovací přípravky s výjimkou těch, které jsou užívány při průmyslových postupech nebo při výrobě, odpadní roury (přípravky na čištění), opalovací přípravky, pocení (přípravky proti, toaletní potřeby), pomády pro kosmetické účely, prací prostředky, soli koupelové ne pro medicínální účely, spreje pro osvěžení dechu, šampóny, ubrousky kosmetické napuštěné pleťovou vodou, utěrky napuštěné čisticími přípravky na čištění, vata na špejli (toaletní potřeby), vata pro kosmetické účely, vatové tyčinky pro kosmetické účely, zubní pasty; (5) deodoranty pro oděvy a textil, dětské plenkové kalhotky, dezinfekční přípravky pro hygienické účely, dezinfekční přípravky pro chemická WC;

- (25) čepice, čepice se štítkem, klobouky, košile, maškarní kostýmy, oblečení, pláštěnky, pláštěnky dámské (peleríny), pokrývky hlavy, ponožky, rukavice, rukavice (dámské dlouhé), rukavice bez prstů, sportovní kšilt, šály, šály na krk, šátky kolem krku, šátky, tílka košilk, tílka nátělníky, trička; (29) ovocná dřev, džemy, játrová, drůbeží a rybí paštika, masové a rybí konzervy, mražené ovoce, konzervované, sušené a nakládané ovoce a zelenina, polévky, potraviny z ryb, ryby, ovocné a zeleninové saláty, slanina, uzeniny, maso, drůbež a zvěřina, želé, marmelády, vejce, mléko a mléčné výrobky, jedlé tuky a oleje, salátové zálivky, bramborové lupínky; (30) káva, čaj, kakao, cukr, ságo, rýže, droždí, náhražky kávy, mouky a výrobky z obilnin, chléb, pekařské a cukrářské výrobky, zmrzliny, med, sirup z melasy, kvasnice, kypřicí prášek, sůl, hořčice, ocet, omáčky (s výjimkou salátových zálievek), koření, led, pudinky, těsto, těstoviny, kečup; (32) piva, nealkoholické nápoje, nealkoholické výtažky z ovoce, ovocné šťávy, mošty, přípravky na výrobu nápojů, sirupy, šumivé nápoje, multivitaminové nápoje.
- (730) **ČEPOS - Česká potravinářská obchodní a.s.**, Žukovského 888, Praha 6 - Ruzyně, 16100, CZ
- (740) HSP & Partners advokátní kancelář v.o.s., JUDr. Lenka Příkazská, advokátka, Čechova 2, Přerov, 75002

- (210) **O-507962**
(220) 01.10.2013
(320) 01.10.2013
(511) 35, 36, 42, 45
(540)



- (510) (35) poskytování administrativních služeb, profesionální podnikatelské poradenství, služby a poradenství v oblasti zakládání podniku, prodej ready-made společností, obchodní management a podnikové poradenství, poradenství při vedení podniku, služby a poradenství v oblasti likvidace podniku, provozní audit, forenzní audit, due diligence, sekretářské práce, vedení účetnictví, účetní a daňové poradenství, sekretářské služby, služby a poradenství v oblasti krizového řízení podniku; (36) správa a vymáhání pohledávek, pronájem nemovitostí, pronájem kanceláří, správa nemovitostí, úschovní služby, úschova v bezpečnostních schránkách, poradenství v oblasti finančního vedení podniku; (42) tvorba a správa webových stránek; (45) detektivní služby, služby soukromých detektivů, shromažďování důkazů v oblasti obchodního, občanského a pracovního práva, vyhledávání obchodních informací (právní služby), ochrana duševního vlastnictví, poradenství v oblasti bezpečnosti, poradenství v oblasti duševního vlastnictví, civilní ochrana, sledování osob, pátrání pro neznámých osobách, zajišťování ochrany a ostrahy majetku a osob.
- (590) Barevná
- (730) **COMEFLEX COLSULTING s.r.o.**, náměstí 14. října 1307/2, Praha 5, 15000, CZ

- (210) **O-507964**
(220) 01.10.2013
(320) 01.10.2013
(511) 9, 16, 28, 35, 37, 38, 39, 41, 42

(540)



- (510) (9) elektronické přístroje a zařízení, ve směs pro zpracování, ukládání, získávání, přenos, zobrazení, vstup, výstup a tisk dat, elektronické počítače, počítačové terminály a tiskárny pro užití spolu s nimi, přehrávací jednotky pro videodisky, ovládací přístroje pro všechny shora uvedené výrobky, vše pro zaznamenávání dat, elektronické komunikační zařízení a přístroje, telekomunikační přístroje a nástroje, související výpočetní technika pro použití s nimi, elektronické multimediální produkty, které tvoří nebo pro použití s některým z výše uvedeného zboží, elektronické interaktivní produkty, které tvoří nebo pro použití s některým z výše uvedeného zboží, díly a příslušenství pro všechno výše uvedené zboží, přenosná a ruční elektronická zařízení pro přenos, ukládání, manipulaci, nahrávání a prohlížení textu, obrazu, audia, videa a dat, také prostřednictvím globálních počítačových sítí, bezdrátových sítí a elektronických komunikačních sítí a jejich elektronické a mechanické části a vybavení, počítače, tabletové počítače, čtečky elektronických knih, audio a video přehrávače, elektronické osobní organizéry, kapesní počítače (pda) a zařízení pro určení polohy a jejich elektronické a mechanické části a vybavení, počítačový hardware a počítačový software, software pro použití v souvislosti s elektronickými publikacemi, softwarový nástroj ve formě průzkumného návodu k publikaci/knize, počítačový software pro vyhledávání, lokalizaci, sestavování, indexaci, harmonizaci, navigaci, získávání, stahování, příjem, kódování, dekodování, přehrávání, ukládání a organizování textu, dat, obrazu, grafiky, audia a videa v globální počítačové síti, počítačový software pro použití při provozování mobilních počítačů a mobilních komunikačních zařízení, software pro počítače a mobilní zařízení, pro použití při zkvalitňování nahrávacích a stahovacích vlastností počítačů, mobilních počítačů a mobilních komunikačních zařízení, počítačový software umožňující stahování obsahu, textu, vizuálních děl, audio děl, audiovizuálních děl, literárních děl, dat, souborů, dokumentů a elektronických děl a umožňující přístup k výše uvedeným na počítači nebo jiném přenosném zařízení spotřební elektroniky, počítačový a elektronický herní software, publikační software, počítačový software pro přenos, sdílení, příjem, stahování, streaming, zobrazování a převod obsahu, textu, vizuálních děl, audio děl, audiovizuálních děl, literárních děl, dat, souborů, dokumentů a elektronických děl prostřednictvím přenosných elektronických zařízení a počítačů a globálních počítačových a komunikačních sítí, počítačový software pro formátování a přeměnu obsahů, textu, vizuálních děl, audio děl, audiovizuálních děl, literárních děl, dat, souborů, dokumentů a elektronických děl do formátu kompatibilního s přenosnými elektronickými zařízeními a počítači, interaktivní herní programy a aplikace pro počítače a jiná přenosná zařízení spotřební elektroniky; (16) tiskoviny v oblasti počítačů, multimediálních produktů, interaktivních produktů a on-line služeb, instruktážní a výukové materiály, tištěné publikace, papírové manuály, brožury, brožury a katalogy, příslušenství pro všechno výše uvedené zboží, tištěné publikace, periodika, knihy, časopisy, informační zpravodaje, brožované tiskoviny, noviny, katalogy, samolepky; (28) ruční jednotky pro hraní elektronických her, ruční elektronické hry a přístroje, hry, videohry, videohry ke stažení, počítačové a elektronické hry, vše v rámci této třídy; (35) reklama, pomoc při řízení a správě podniku, kancelářské služby, maloobchodní prodej knih a obsahu médií, zvláště v digitálním formátu, služby maloobchodních prodejen zaměřené na přenosná a ruční elektronická zařízení pro přenos, ukládání, manipulaci, nahrávání a prohlížení textu, obrazu, audia, videa a dat, také prostřednictvím globálních počítačových sítí, bezdrátových sítí a elektronických komunikačních sítí, počítače, tabletové počítače, čtečky elektronických knih, audio a video přehrávače, elektronické osobní organizéry, kapesní počítače (pda), tištěné publikace, periodika, knihy, časopisy, informační bulletiny, brožury, příručky, letáky, manuály, žurnály, katalogy a nálepky, služby on-line maloobchodních prodejen zaměřené na přenosná a ruční elektronická zařízení pro přenos, ukládání, manipulaci, nahrávání a prohlížení textu, obrazu, audia, videa a dat, také

prostřednictvím globálních počítačových sítí, bezdrátových sítí a elektronických komunikačních sítí, počítače, tabletové počítače, čtečky elektronických knih, audio a video přehrávače, elektronické osobní organizéry, kapesní počítače (pda), poskytování online obchodních informačních adresářů, šíření reklam pro jiné firmy a osoby prostřednictvím on-line elektronické komunikační sítě, poskytování prohlédávatelného online reklamního průvodce zaměřeného na zboží a služby druhých, správa obchodních počítačových databází, poskytování on-line prohlédávatelné databáze zaměřené na obchodní informace o spotřebitelských výrobcích týkající se knih, elektronických publikací, hudby, filmů, periodik a jiného mediálního obsahu, hraček, her, oděvů a doplňků a sportovního zboží, objednávkové služby pro druhé, telefonické objednávkové služby pro druhé, objednávkové služby prostřednictvím internetu; (37) poskytování oprav, záručního a pozáručního servisu elektronických přístrojů a zařízení, vesměs pro zpracování, ukládání, získávání, přenos, zobrazení, vstup, výstup a tisk dat, poskytování oprav, záručního a pozáručního servisu elektronických počítačů, počítačových terminálů a tiskáren pro užití spolu s nimi, poskytování oprav, záručního a pozáručního servisu přehrávacích jednotek pro videodisky, poskytování oprav, záručního a pozáručního servisu ovládacích přístrojů pro všechny shora uvedené výrobky, poskytování oprav, záručního a pozáručního servisu všeho pro zaznamenávání dat, poskytování oprav, záručního a pozáručního servisu elektronických komunikačních zařízení a přístrojů, poskytování oprav, záručního a pozáručního servisu telekomunikačních přístrojů a nástrojů, poskytování oprav, záručního a pozáručního servisu související výpočetní techniky pro použití s nimi, poskytování oprav, záručního a pozáručního servisu multimediálních produktů, které tvoří nebo pro použití s některým z výše uvedeného zboží, poskytování oprav, záručního a pozáručního servisu interaktivních produktů, které tvoří nebo pro použití s některým z výše uvedeného zboží, poskytování oprav, záručního a pozáručního servisu dílů a příslušenství pro všechno výše uvedené zboží, poskytování oprav, záručního a pozáručního servisu přenosných a ručních elektronických zařízení pro přenos, ukládání, manipulaci, nahrávání a prohlížení textu, obrazu, audia, videa a dat, také prostřednictvím globálních počítačových sítí, bezdrátových sítí a elektronických komunikačních sítí a jejich elektronické a mechanické části a vybavení, poskytování oprav, záručního a pozáručního servisu počítačů, poskytování oprav, záručního a pozáručního servisu tabletových počítačů, poskytování oprav, záručního a pozáručního servisu čteček elektronických knih, poskytování oprav, záručního a pozáručního servisu audio a video přehrávače, poskytování oprav, záručního a pozáručního servisu elektronických osobních organizérů, poskytování oprav, záručního a pozáručního servisu kapesních počítačů (pda) a zařízení pro určení polohy a jejich elektronických a mechanických částí a vybavení; (38) přenos sdělení počítačem a telefony, telekomunikační služby, elektronický přenos dat a dokumentů prostřednictvím počítače a poskytování dat a zpráv, elektronický přenos, komunikační služby pro přenos, zachycení, přístup, příjem, stahování, streaming, vysílání, sdílení, zobrazování, formátování, zrcadlení a přesun textu, obrazu, audia, videa a dat prostřednictvím telekomunikačních sítí, bezdrátových komunikačních sítí a Internetu, poskytování přístupu k on-line adresářům, databázím, webovým stránkám a blogům s aktuálními událostmi a on-line referenčním materiálům, poskytování přístupu k pomocným zařízením nebo elektronickým zařízením ve formě poskytování telekomunikačního připojení pro přenos obrazu, zpráv, audio, vizuálních, audiovizuálních a multimediálních děl mezi čtenáři elektronických děl, mobilními telefony, smartphony, přenosnými elektronickými zařízeními, přenosnými digitálními zařízeními, tablety nebo počítači, poskytování on-line sítě, která umožňuje uživatelům přístup a sdílení obsahu, textu, vizuálních děl, zvukových děl, audiovizuálních děl, literárních děl, dat, souborů, dokumentů a elektronických děl, poskytování on-line síťových služeb, které umožňují uživatelům sdílet obsah, fotografie, videa, text, data, obrazy a jiná elektronická díla vztahující se k zábavě, včetně filmů, televize, audiovizuálních děl, hudby, audio děl, knih, divadla, literárních děl, poskytování webové stránky umožňující počítačovým uživatelům přenos, zachycování, přijímání, stahování, streaming, vysílání, zobrazování, formátování, přenos a sdílení obsahu, textu, vizuálních děl, audio děl, audiovizuálních děl, literárních děl, dat, souborů, dokumentů a elektronických děl, poskytování webové stránky umožňující počítačovým uživatelům přenos, zachycování, přijímání, stahování, streaming, vysílání, zobrazování, formátování, přenos a sdílení fotografií, videí, textu, dat, obrazu a jiných elektronických děl; (39) ukládání elektronických médií, jmenovitě videa, obrázků, textu a audia, poskytování skladování elektronických přístrojů a zařízení, vesměs pro zpracování, ukládání, získávání, přenos, zobrazení, vstup, výstup a tisk dat pro sebe i pro jiné, balící služby a služby dopravy v souvislosti dodáváním elektronických

přístrojů a zařízení, vesměs pro zpracování, ukládání, získávání, přenos, zobrazení, vstup, výstup a tisk dat; (41) vzdělávací služby, poskytování školení, výuky a zábavy v oblasti počítačů, multimediálních produktů, interaktivních produktů a on-line služeb, distribuce studijních materiálů, organizování a vedení výstav, workshopů, seminářů a video konferencí, vydávání tiskovin a instrukčních a učebních materiálů, poskytování školení a vzdělání, nakladatelské služby, zvláště vydávání knih a obsahu médií v digitálním formátu, interaktivní vzdělávací služby ve formě výuky na bázi počítačů a výuky podporované počítačem; (42) služby počítačového programování, počítačové služby vztahující se k multimediálním nebo interaktivním výrobkům poskytování počítačových databází, vědecké a technologické služby a s nimi spojený výzkum a návrhy, průmyslové analýzy a výzkum, návrhy a vývoj počítačového hardwaru a softwaru, konzultační služby k počítačovému hardwaru, softwaru, aplikacím a sítím, konzultace v oblasti počítačů, poskytování podpory při odstraňování problémů s počítačovým hardwarem, datové přenosy dokumentů z jednoho počítačového formátu do jiného, hosting digitálního obsahu na celosvětových počítačových sítích, bezdrátových sítích a elektronických počítačových sítích, poskytování vyhledávacích platform umožňujících uživatelům požadovat a přijímat obsah, text, vizuální díla, audio díla, audiovizuální díla, literární díla, data, soubory, dokumenty a elektronická díla, poskytování dočasného používání počítačového softwaru bez možnosti stažení a on-line zařízení, která uživatelům umožňují přístup k počítačovému softwaru a jeho stažení, poskytování dočasného používání on-line počítačového softwaru bez možnosti stažení, který na základě přání zákazníka vytváří doporučení, které softwarové aplikace použít, monitorování počítačových dat a počítačových systémů a sítí pro bezpečnostní účely.

(730) **BookHaus a.s.**, U Vodárny 3032/2a, Brno, 61600, CZ

(740) Veleva, Milichovský a spol., JUDr. Igor Veleva, Soběšická 151, Brno, 63800

(210) **O-507965**

(320) 01.10.2013

(320) 01.10.2013

(511) 9, 16, 28, 35, 37, 38, 39, 41, 42

(540)



(510) (9) elektronické přístroje a zařízení, ve směs pro zpracování, ukládání, získávání, přenos, zobrazení, vstup, výstup a tisk dat, elektronické počítače, počítačové terminály a tiskárny pro užití spolu s nimi, přehrávací jednotky pro videodisky, ovládací přístroje pro všechny shora uvedené výrobky, vše pro zaznamenávání dat, elektronické komunikační zařízení a přístroje, telekomunikační přístroje a nástroje, související výpočetní technika pro použití s nimi, elektronické multimediální produkty, které tvoří nebo pro použití s některým z výše uvedeného zboží, dily a příslušenství pro všechny výše uvedené zboží, přenosná a ruční elektronická zařízení pro přenos, ukládání, manipulaci, nahrávání a prohlížení textu, obrazu, audia, videa a dat, také prostřednictvím globálních počítačových sítí, bezdrátových sítí a elektronických komunikačních sítí a jejich elektronické a mechanické části a vybavení, počítače, tabletové počítače, čtečky elektronických knih, audio a video přehrávače, elektronické osobní organizéry, kapesní počítače (pda) a zařízení pro určení polohy a jejich elektronické a mechanické části a vybavení, počítačový hardware a počítačový software, software pro použití v souvislosti s elektronickými publikacemi, softwarový nástroj ve formě průzkumného návodu k publikaci/knize, počítačový software pro vyhledávání, lokalizaci, sestavování, indexaci, harmonizaci, navigaci, získávání, stahování, příjem, kódování, dekódování, přehrávání, ukládání a organizování textu, dat, obrazu, grafiky, audia a videa v globální počítačové síti, počítačový software pro použití při provozování mobilních počítačů a mobilních komunikačních zařízení, software pro počítače a

mobilní zařízení, pro použití při zkvalitňování nahrávacích a stahovacích vlastností počítačů, mobilních počítačů a mobilních komunikačních zařízení, počítačový software umožňující stahování obsahu, textu, vizuálních děl, audio děl, audiovizuálních děl, literárních děl, dat, souborů, dokumentů a elektronických děl a umožňující přístup k výše uvedeným na počítači nebo jiném přenosném zařízení spotřební elektroniky, počítačový a elektronický herní software, publikační software, počítačový software pro přenos, sdílení, příjem, stahování, streaming, zobrazování a převod obsahu, textu, vizuálních děl, audio děl, audiovizuálních děl, literárních děl, dat, souborů, dokumentů a elektronických děl prostřednictvím přenosných elektronických zařízení a počítačů a globálních počítačových a komunikačních sítí, počítačový software pro formátování a přeměnu obsahů, textu, vizuálních děl, audio děl, audiovizuálních děl, literárních děl, dat, souborů, dokumentů a elektronických děl do formátu kompatibilního s přenosnými elektronickými zařízeními a počítači, interaktivní herní programy a aplikace pro počítače a jiná přenosná zařízení spotřební elektroniky; (16) tiskoviny v oblasti počítačů, multimediálních produktů, interaktivních produktů a on-line služeb, instruktážní a výukové materiály, tištěné publikace, papírové manuály, brožury, brožury a katalogy, příslušenství pro všechno výše uvedené zboží, tištěné publikace, periodika, knihy, časopisy, informační zpravodaje, brožované tiskoviny, noviny, katalogy, samolepky; (28) ruční jednotky pro hrani elektronických her, ruční elektronické hry a přístroje, hry, videohry, videohry ke stažení, počítačové a elektronické hry, vše v rámci této třídy; (35) reklama, pomoc při řízení a správě podniku, kancelářské služby, maloobchodní prodej knih a obsahu médií, zvláště v digitálním formátu, služby maloobchodních prodejen zaměřené na přenosná a ruční elektronická zařízení pro přenos, ukládání, manipulaci, nahrávání a prohlížení textu, obrazu, audia, videa a dat, také prostřednictvím globálních počítačových sítí, bezdrátových sítí a elektronických komunikačních sítí, počítače, tabletové počítače, čtečky elektronických knih, audio a video přehrávače, elektronické osobní organizéry, kapesní počítače (pda), tištěné publikace, periodika, knihy, časopisy, informační bulletiny, brožury, příručky, letáky, manuály, žurnály, katalogy a nálepky, služby on-line maloobchodních prodejen zaměřené na přenosná a ruční elektronická zařízení pro přenos, ukládání, manipulaci, nahrávání a prohlížení textu, obrazu, audia, videa a dat, také prostřednictvím globálních počítačových sítí, bezdrátových sítí a elektronických komunikačních sítí, počítače, tabletové počítače, čtečky elektronických knih, audio a video přehrávače, elektronické osobní organizéry, kapesní počítače (pda), poskytování online obchodních informačních adresářů, šíření reklam pro jiné firmy a osoby prostřednictvím on-line elektronické komunikační sítě, poskytování prohlédávatelného online reklamního průvodce zaměřeného na zboží a služby druhých, správa obchodních počítačových databází, poskytování on-line prohlédávatelné databáze zaměřené na obchodní informace o spotřebitelských výrobcích týkající se knih, elektronických publikací, hudby, filmů, periodik a jiného mediálního obsahu, hraček, her, oděvů a doplňků a sportovního zboží, objednávkové služby pro druhé, telefonické objednávkové služby pro druhé, objednávkové služby prostřednictvím Internetu; (37) poskytování oprav, záručního a pozáručního servisu elektronických přístrojů a zařízení, vesměs pro zpracování, ukládání, získávání, přenos, zobrazení, vstup, výstup a tisk dat, poskytování oprav, záručního a pozáručního servisu elektronických počítačů, počítačových terminálů a tiskáren pro užití spolu s nimi, poskytování oprav, záručního a pozáručního servisu přehrávacích jednotek pro videodisky, poskytování oprav, záručního a pozáručního servisu ovládacích přístrojů pro všechny shora uvedené výrobky, poskytování oprav, záručního a pozáručního servisu všeho pro zaznamenávání dat, poskytování oprav, záručního a pozáručního servisu elektronických komunikačních zařízení a přístrojů, poskytování oprav, záručního a pozáručního servisu související výpočetní techniky pro použití s nimi, poskytování oprav, záručního a pozáručního servisu multimediálních produktů, které tvoří nebo použití s některým z výše uvedeného zboží, poskytování oprav, záručního a pozáručního servisu interaktivních produktů, které tvoří nebo použití s některým z výše uvedeného zboží, poskytování oprav, záručního a pozáručního servisu dílů a příslušenství pro všechno výše uvedené zboží, poskytování oprav, záručního a pozáručního servisu přenosných a ručních elektronických zařízení pro přenos, ukládání, manipulaci, nahrávání a prohlížení textu, obrazu, audia, videa a dat, také prostřednictvím globálních počítačových sítí, bezdrátových sítí a elektronických komunikačních sítí a jejich elektronické a mechanické části a vybavení, poskytování oprav, záručního a pozáručního servisu počítačů, poskytování oprav, záručního a pozáručního servisu tabletových počítačů, poskytování oprav, záručního a pozáručního servisu čteček elektronických knih,

poskytování oprav, záručního a pozáručního servisu audio a video přehrávače, poskytování oprav, záručního a pozáručního servisu elektronických osobních organizérů, poskytování oprav, záručního a pozáručního servisu kapesních počítačů (pda) a zařízení pro určení polohy a jejich elektronických a mechanických části a vybavení; (38) přenos sdílení počítačem a telefony, telekomunikační služby, elektronický přenos dat a dokumentů prostřednictvím počítače a poskytování dat a zpráv, elektronický přenos, komunikační služby pro přenos, zachycení, přístup, příjem, stahování, streaming, vysílání, sdílení, zobrazování, formátování, zrcadlení a přesun textu, obrazu, audia, videa a dat prostřednictvím telekomunikačních sítí, bezdrátových komunikačních sítí a internetu, poskytování přístupu k on-line adresářům, databázím, webovým stránkám a blogům s aktuálními událostmi a on-line referenčním materiálům, poskytování přístupu k pomocným zařízením nebo elektronickým zařízením ve formě poskytování telekomunikačního připojení pro přenos obrazu, zpráv, audio, vizuálních, audiovizuálních a multimediálních děl mezi čtenáři elektronických děl, mobilními telefony, smartphony, přenosnými elektronickými zařízeními, přenosnými digitálními zařízeními, tablety nebo počítači , poskytování online sítě, která umožňuje uživatelům přístup a sdílení obsahu, textu, vizuálních děl, zvukových děl, audiovizuálních děl, literárních děl, dat, souborů, dokumentů a elektronických děl, poskytování on-line síťových služeb, které umožňují uživatelům sdílet obsah, fotografie, videa, text, data, obrazy a jiná elektronická díla vztahující se k zábavě, včetně filmů, televize, audiovizuálních děl, hudby, audio děl, knih, divadla, literárních děl, poskytování webové stránky umožňující počítačovým uživatelům přenos, zachycování, přijímání, stahování, streaming, vysílání, zobrazování, formátování, přenos a sdílení obsahu, textu, vizuálních děl, audio děl, audiovizuálních děl, literárních děl, dat, souborů, dokumentů a elektronických děl, poskytování webové stránky umožňující počítačovým uživatelům přenos, zachycování, přijímání, stahování, streaming, vysílání, zobrazování, formátování, přenos a sdílení fotografií, videí, textu, dat, obrazu a jiných elektronických děl; (39) ukládání elektronických médií, jmenovitě videa, obrázků, textu a audia, poskytování skladování elektronických přístrojů a zařízení, vesměs pro zpracování, ukládání, získávání, přenos, zobrazení, vstup, výstup a tisk dat pro sebe i pro jiné, balicí služby a služby dopravy v souvislosti dodáváním elektronických přístrojů a zařízení, vesměs pro zpracování, ukládání, získávání, přenos, zobrazení, vstup, výstup a tisk dat; (41) vzdělávací služby, poskytování školení a vzdělání, nakladatelské služby, zvláště vydávání knih a obsahu médií v digitálním formátu, interaktivní vzdělávací služby ve formě výuky na bázi počítačů a výuky podporované počítačem; (42) služby počítačového programování, počítačové služby vztahující se k multimediálním nebo interaktivním výrobkům poskytování počítačových databází, vědecké a technologické služby a s nimi spojený výzkum a návrhy, průmyslové analýzy a výzkum, návrhy a vývoj počítačového hardwaru a softwaru, konzultační služby k počítačovému hardwaru, softwaru, aplikacím a sítím, konzultace v oblasti počítačů, poskytování podpory při odstraňování problémů s počítačovým hardwarem, datové přenosy dokumentů z jednoho počítačového formátu do jiného, hosting digitálního obsahu na celosvětových počítačových sítích, bezdrátových sítích a elektronických počítačových sítích, poskytování vyhledávacích platform umožňujících uživatelům požadovat a přijímat obsah, text, vizuální díla, audio díla, audiovizuální díla, literární díla, data, soubory, dokumenty a elektronická díla, poskytování dočasného používání počítačového softwaru bez možnosti stažení a on-line zařízení, která uživatelům umožňují přístup k počítačovému softwaru a jeho stažení, poskytování dočasného používání online počítačového softwaru bez možnosti stažení, který na základě přání zákazníka vytváří doporučení, které softwarové aplikace použít, monitorování počítačových dat a počítačových systémů a sítí pro bezpečnostní účely.

(730) **BookHaus a.s.**, U Vodárny 3032/2a, Brno, 61600, CZ

(740) **Veleva, Milichovský a spol., JUDr. Igor Veleva**, Soběšická 151, Brno, 63800

(210) **O-507966**

(220) 01.10.2013

(320) 01.10.2013

(511) 4, 29, 31, 32, 33, 35, 41, 42, 44

(540)

na jiných objektech, jako jsou silnice, mosty, výrobní haly, obchodní haly, sportovní objekty, údržba a opravy uvedených objektů a jejich izolací, poskytování poradenství a informace ve stavebnictví.

(730) **SATSYS Technology a.s.**, Vejvodského 1179/6a, Olomouc, Hodolany, 77900, CZ

(740) Ing. Petr Soukup, Vídeňská 8, Olomouc, 77200

 Šlechtitelská stanice vinařská Znojmo

(510) (4) paliva, štěpka z révy (odpad z révy jako palivo), palivové brikety a peletky; (29) ovocné želé, džemy, marmelády; (31) sazenice rostlin, zejména révy vinné, množitelský materiál, například očka, podnožové řízky, vinné hrozny; (32) vinné mošty a výtažky z vinných moštů; (33) alkoholické nápoje (s výjimkou pív), révová vína, sekty, lihoviny; (35) propagační činnost, reklama, pomoc při řízení obchodní činnosti, obchodní poradenství, organizování kontraktů pro nákup a prodej zboží zvláště v oblasti alkoholických nápojů, zejména révového vína a produktů z révového vína, včetně reklamy a marketingu prostřednictvím Internetu, provozování virtuálních obchodních středisek na Internetu v oblasti sazenic rostlin, množitelského materiálu a alkoholických nápojů, zejména révového vína; (41) rozvoj duševních schopností osob, výchova, zábava a vzdělávání; (42) laboratorní služby; (44) šlechtění révy vinné, zejména novošlechtění a udržovací šlechtění, poradenská a informační činnost v ochraně rostlin, výroba osiv a sadby školkařských výpěstků a genetického materiálu rostlin, vinohradnictví a vinařství (pěstování a šlechtění vinné révy).

(730) **AMPELOS spol. s r.o.**, Zelenářská 28/19, Znojmo, 66901, CZ

(740) Pavel Reichel a kol., Ing. Pavel Reichel, Lopatecká 14, Praha 4, 14700

(210) **O-507968**

(220) 01.10.2013

(320) 01.10.2013

(511) 17, 19, 37

(540)

multisan

(510) (17) materiály pro izolaci zvuku, tepla, vlhkosti a na ochranu proti jiným fyzikálním a chemickým vlivům, včetně izolačních laků, olejů, nátěrů, omítek, tkanin, plstí, pásek a vlny pro izolační účely, hydroizolační hmoty a materiály, izolační materiály na bázi papírových a umělých hmot, na bázi kovových, zejména hliníkových fólií nasycených nebo pokrytých bitumenem a/nebo umělými materiály, izolační materiály na bázi skelných, čedičových nebo jiných minerálních plstí nebo vláken, izolační hmoty na bázi vypěněného polystyrénu a/nebo polyuretanu, tmely a těsnicí tmely, polystyren, polystyrénová pěna a polystyrénové desky pro izolační účely, pěnové materiály z gumy a plastů, těsnicí a ucpávkové materiály zařazené v této třídě, plošné a tvarované díly z izolačních materiálů; (19) stavební materiály nekovové zařazené v této třídě, zejména asfalt, směla, malty, omítkové a fasádní směsi, štukatérské profily, šterkové hmoty, překližky, cementy, písek, dehet, desky z cementu a podobných stavebních hmot, dlaždice (nekovové), stavební kámen přírodní a umělý, suroviny pro keramiku, korek lisovaný, nekovové stavební obklady a nekovové podlahy, nekovové stavební příčky, sádra, sádrokartóny, šterk, stavební sklo a dřevo, vápno, beton a výrobky z betonu, cihly, suché směsi pro přípravu malty, krytiny střech a střešní izolace, jako jsou vypalované a keramické díly střešní krytiny, plošné a tvarované díly střešních krytin z nekovových ohebných materiálů; (37) provádění stavebních, zednických, izolačních, pokrývačských a klempířských prací na stavbách, zejména na obvodových stěnách a střeších obytných a společenských budov, jakož i

(210) **O-507969**

(220) 01.10.2013

(320) 01.10.2013

(511) 3, 5, 9, 10, 16, 25, 35, 39, 41

(540)

!!! OBRÁZEK CHYBÍ !!!

(510) (3) kosmetické přípravky, krášlicí masky, kosmetické krémy, pudry, parfémy, mýdla, rtěnky, růžový olej, ambra (parfumerie), antiperspirační mýdlo, antistatické přípravky pro použití v domácnosti, aroma (éterické oleje), barviva na vlasy, barviva toaletní, kosmetické barvy, přípravky pro odstraňování barev - odbarvovače, krémy na bělení pokožky, bělicí a čistící přípravky na kůži, bělicí soli, bergamotový olej, brusiva jako brusný papír a brusné plátno, citrónový olej (silice), čistící mléko pro toaletní účely, čistící oleje, čistící prostředky, čistící roztoky, přípravky pro čištění umělého chrupu, depilační přípravky, depilační vosk, detergenty (čistící prostředky), s výjimkou pro použití při průmyslových procesech a lékařství, dezodoranty pro osobní potřebu, šampóny a kosmetické přípravky pro domácí zvířata, éterické esence, éterické oleje, přípravky na holení, jasmínový olej, kadidlo, kamence (antiseptický přípravek), kolínská voda, kosmetické neceséry, kosmetické přípravky pro zeštíhlení, kosmetické tužky, kosmetické přípravky do koupele, koupelové soli, nikoliv pro medicínské účely, květinové parfémy (základní látky), výtažky z květin (parfumerie), lak na vlasy, laky na nehty, lepidla pro kosmetické účely, lešticí přípravky, levandulová voda a olej, líčidla, mandlové mléko pro kosmetické účely, mandlové mýdlo, mandlový olej, maskara (barvy a stíny na oční víčka a řasy), medicínské mýdla, mentolová silice (výtažkový olej), mořidla, mýdélka, umělé nehty, kosmetické přípravky na obočí, obtisky (ozdobné) pro kosmetické použití, oční řasy (umělé), odlakovače, přípravky na odličování, oleje do voňavek, přípravky na ondulaci, opalovací přípravky (kosmetika), spreje pro osvěžení dechu, parfémovaná voda, pemza, peroxid vodíku pro kosmetické účely, pižmo (parfumerie), pleťová voda pro kosmetické účely, kosmetické ubrousky napuštěné pleťovou vodou, kosmetické přípravky pro pěstění pokožky, pomády pro kosmetické účely, potpourri (směsi voňavých látek), prací prostředky, přípravky pro péči o nehty, pudr (líčidlo), šampóny, tuhy pro kosmetické účely, ústní vody, nikoliv pro lékařské účely, vata na špejli (toaletní potřeby), vata pro kosmetické účely, vatové tyčinky pro kosmetické účely, vazelína z ropy pro kosmetické účely, vlasové vody, voda po holení, voňavkářské výrobky, zubní pasty; (5) osobní sexuální lubrikanty, antibakteriální, dezinfekční přípravky; (9) informace a záznamy na nosičích zařazených ve třídě 9, videokazety, audiokazety, audiovizuální programy a díla, exponované filmy, hudební díla na nosičích, CD disky, DVD disky, elektronická data a databáze, informační produkty v elektronických, datových, informačních a telekomunikačních sítích všeho druhu, software a hardware, periodika a knihy v elektronické podobě, databázové produkty zařazené ve třídě 9, nosiče dat či záznamů včetně audiokazet nahrané i nenahrané, elektronické, datové nebo informační sítě, multimediální aplikace na nosičích zařazených ve třídě 9 nebo v sítích, interaktivní a grafické programy, software, zejména pro systémy pro přenos dat, dešifrovací soustavy, platební karty nebo magnetické a čipové karty pro použití v bankovníctví, pojišťovnictví, v oblasti služeb a v obchodním styku, mezinárodní platební karty, elektronické peněženky, čipy, multimediální nebo informační katalogy, programové vybavení pro počítače, software, hardware výpočetní, komunikační nebo informační techniky, elektronické databáze a databázové produkty, informace a záznamy na nosiči s výjimkou nosičů papírových ze třídy 16, informace a data na nosičích nebo i v elektronických, datových, informačních, počítačových a komunikačních sítích, související software a hardware, elektronické, datové nebo informační, komunikační nebo výpočetní sítě včetně jednotlivých součástí a náhradních dílů obsažených ve třídě 9, multimediální aplikace, počítačové hry, hlavolamy elektrické nebo elektronické - v rámci této třídy; (10) erotické panny [sexuální pomůcky], kondomy, prezervativy, vibromasážní přístroje, erotické a sexuální pomůcky, zejména vibrátory, nástavce, návleky, škrtící a dráždicí kroužky, umělé vagíny, umělé údy, díla a kolíky, masážní pomůcky vibrační a nevíbrační, vakuové pumpy mechanické a na elektrický pohon, venušiny kuličky; (16) papírové obaly na DVD a CD, plakáty, neperiodické i

periodické publikace, například časopisy, kalendáře, katalogy, ročenky, knihy, oběžníky, zpěvníky, brožury, knihy k nalepování výstřžků (alba), komiksy, archy papíru, lístky, tiskoviny, poutače z papíru nebo z lepenky, mapy, atlasy, obrazy, pohlednice a jiné propagační a informační materiály a upomínkové předměty, spadající do této třídy, jako propagační publikace, ročenky, papírové propagační samolepky, manuály, noviny, knihařské výrobky, papír a výrobky z papíru všeho druhu, jako papír pro kopírování, papír balicí, papír voskovaný, filtrační papír, papírové podložky pod sklenice, i pivní, papírové ubrusy a ubrusy, obaly na lahve, lepenka a kartonážní výrobky, alba, blahopřání i hudební, diagramy, fotografie, stojany na fotografie, grafické reprodukce, grafiky, lepty, lístky, litografie, olejotisky, malby (obrazy) zarámované či nezarámované, letáky, portréty, prospekty, rytiny, psací potřeby, tiskařské typy, štočky, obaly z papíru, známky, samolepky, bloky (papírnické výrobky), dopisní papír, etikety, kromě textilních, formuláře, karty, karty a pásky papírové na počítačové programy, obálky, poštovní známky, pořadače (kancelářské potřeby), papírnické zboží kancelářské, obalové materiály, pouzdra na pera, pouzdra na razítka, připínáčky, razítka, seznamy (rejstříky), těžítka, tikety, účetní knihy, zápisníky (notesy), krabice lepenkové nebo papírové, obtisky, pásky doutníkové, podložky (psací), pouzdra na doklady, praporky, pytlíky jako obaly (z papíru nebo umělých hmot), ručníky papírové, štíty vývěsní z papíru nebo z lepenky, tabule reklamní z papíru nebo lepenky; (25) boa, body (spodní prádlo), čelenky, kalhoty, kombiné (spodní prádlo), korzety (kombinace podvazkového pásu a podprsenky), korzety (prádlo), korzety (spodní prádlo), kostýmy, obleky, legíny, límce, masky na spaní, maškarňácké kostýmy, noční kabátky, oblečení, oděvy, oděvy koupací, oděvy plážové, oděvy z kůže, oděvy z napodobenin kůže, paty u punčoch, plavky, plavky dámské, plavky pánské, podprsenky, podvazkové pásy, podvazky, podvazky na punčochy, prádlo (osobní), přehozy (přes ramena), přehozy kolem ramen, punčocháče (punčochové kalhoty), punčochy, pyžama, ramínka u dámského prádla, rukavice, rukavice (dámské dlouhé -), spodky, spodky pánské, spodní prádlo, spodničky, sukně, šatové sukně, šaty dámské, tílka, košilky, tílka, nátlévníky, trička, uniformy, živůtky, župany, noční košilky, erotické kostýmy, oděvy a oblečení z latexu a z PVC, včetně spodního prádla, punčoch, korzetů a sukní; (35) reklamní a inzertní činnost, obchodní administrativa, průzkum a analýzy trhů, aranžerství - aranžování www stránek, marketing, zprostředkovatelská činnost v oblasti obchodu s erotickým zbožím, pronájem reklamních ploch, předvádění pro reklamní účely a podpora prodeje, předvádění zboží, vyhledávací služby, on-line inzerce, organizování výstav ke komerčním a reklamním účelům na Internetu, pomoc při podnikání, poradenství týkající se organizace a podnikání v oblasti sázek, distribuce reklamních prospektů, podnikatelské informace, předplatné tiskovin pro třetí osoby, účetnictví, distribuce propagačních tiskovin, plánování obchodních a propagačních akcí, potvrzování uskutečnění obchodních transakcí, reklamní, inzertní a propagační činnost prostřednictvím jakéhokoliv média zejména v oblasti sázek a sportu, prostřednictvím telefonní, datové nebo informační sítě, poradenská činnost v oblasti obchodu a služeb reklamních kanceláří, předávání informací při reklamní činnosti, poskytování komerčních informací a informačních produktů reklamního a informačního charakteru ve třídě 35, multimediálních informací obchodního a reklamního charakteru, komerční využití Internetu v oblastech komerčních internetových médií a vyhledávacích služeb, zejména v oblasti sázek a sportu, pronájem reklamních ploch, marketingové studie, obchodní nebo podnikatelské informace, kopírování nebo rozmnožování dokumentů, dokladů, poradenství v obchodní činnosti, obchodní nebo podnikatelský průzkum, obchodní management, obchodní reklama, systematizace informací do počítačové databáze, překlad informací do počítačové databáze, pronájem reklamních materiálů, rozšiřování reklamních materiálů, průzkum trhu, sekretářské služby, statistické informace, zpracování textů, vedení kartoték v počítači, vydávání reklamních nebo náborových, propagačních a inzertních textů, aktualizování reklamních materiálů, analýzy nákladů, daňové příznání (příprava a vyhotovení), dražby, vedení dražeb, hospodářské (ekonomické) prognózy, inzerce poštou, nákupní ceny a velkoobchodní ceny (analýzy), oceňování obchodních podniků, oceňování a odhady v oblasti podnikání, personální poradenství, posuzování efektivnosti provozu a racionalizace práce, pronájem kancelářských strojů a zařízení, průzkum veřejného mínění, přepisování, styky s veřejností, vzorky zboží (distribuce), zprostředkovatelný práce, automatizované zpracování dat, elektronické zpracování dat pro třetí osoby, vedení a správa databank (zařazené ve třídě 35), prezentace výrobků v komunikačních médiích pro účely maloobchodu, pronájem reklamní doby v komunikačních médiích, psaní reklamních textů, reklama, reklama on-line v počítačové síti, rozhlasová reklama, venkovní reklama, vydávání reklamních nebo náborových, propagačních a inzertních textů, výklady

(aranžování -), texty (zpracování -), reklamní texty (vydávání, zveřejňování, oznámení, vyhlášení, publikování -), reklamní materiály (zasílání zákazníkům -) a reklamní materiály (rozšiřování -) zákazníkům (letáky, prospekty, tisky, vzorky); (39) doručovací služby, kurýřské služby, dodávka zboží poštou, balení zboží, nakládání, resp. vykládání zboží, služby nosičů, služby dopravce, jako je autobusová doprava, automobilová doprava, doprava letecká, lodní (námořní i říční), trajektová, železniční, tramvajová, nákladní (kamionová), osobní doprava i přeprava zboží a nákladů, pronájem a půjčování autokarů, automobilů, lodí, kamionů, koní, pronájem garáží a parkovacích míst, lodivodství, pilotování, přeprava obrněnými vozy, převozy sanitkou, půjčování závodních automobilů, spedice, stěhování, taxislužba, doprava a skladování odpadu, doručování novin a časopisů, přeprava cenností s doprovodem i bez, odtahování dopravních prostředků při poruchách a haváriích, vyprošťování uvíznutých lodí, vyzdvihování potopených lodí, skladování zboží, pronájem skladišť, archivace elektronicky uložených dat nebo dokumentů, rozvod elektřiny, energie, tepla, vody, doprava ropou, služby turistické kanceláře s výjimkou kanceláří poskytujících hotelové rezervace, jako je zprostředkování přepravy, organizování cest, exkurzí, prohlídek, zájezdů, doprovázení turistů, organizování okružních výletů, okružních plavbě, jízdy výletní lodí, informace o dopravě, rezervace jízdenek, místenek, letenek a lodních lístků, zajišťování programu a servisu při služebních a obchodních cestách, poradenská činnost v oblasti cestovního ruchu, organizování cest, organizace zájezdů, stáží, brigád (doprava); (41) kulturní činnost jako organizace společenských, sportovních, turistických, ekologických a kulturních akcí a slavností, pořádání školení, provozování sázkových heren a sázkových kanceláří, noční kluby, karaoke (služby), provozování sportovních, relaxačních, rekondičních a regeneračních zařízení, vydavatelská činnost, vydávání knih, elektronické publikování (DTP), poskytování on-line elektronických publikací (bez možnosti stažení), vydávání elektronických knih a časopisů on-line, informace a zprostředkování možností rekreace, rozptýlení, zábavy, pořádání divadelních představení, provozování kinosálů, koncertní síně, provozování muzeí, knihovny (půjčovny knih), pořádání diskoték, výchovně-zábavné klubové služby, kluby zdraví (služby), cirkusy (služby), divadlo zviřat, provozování zoologických zahrad, půjčování filmů, umělecké a módní agentury, estrády (služby v oblasti), organizování plesů, plánování a organizování večírků a oslav, organizování vzdělávacích, zábavných, sportovních soutěží nebo soutěží krásy, organizování kulturních nebo vzdělávacích výstav, organizování živých představení a vystoupení, předprodej vstupenek, filmová tvorba, filmová studia, dabing, digitální zpracování obrazu (služby), nahrávací studia (služby), výroba rozhlasových a televizních programů, zpravodajské služby, obrazové zpravodajství, fotografování, půjčování a pronájem divadelních a jiných dekorací včetně osvětlení, pronájem rozhlasových a televizních přijímačů, půjčování přenosných videokamer, posunková řeč (tlumočení), překladatelské služby, organizování a vedení kolokvií, konferencí, kongresů, seminářů, symposií, informace o výchově a vzdělávání, praktické cvičení, instruktážní výcvik, zkoušení, přezkoušení, dálkové studium, korespondenční kurzy, prázdninové tábory pro dospělé (služby, zábava), pomoc a poradenství pro volbu povolání, pořádání a řízení pracovních setkání, tělesná výchova, provozování a pronájem sportovních zařízení - golfových hřišť, stadionů, tenisových dvorců, plaveckých bazénů, gymnastický výcvik, půjčování sportovního nářadí, s výjimkou dopravních prostředků, psaní textů (jiných než reklamních).

(730) **Acebiz s.r.o.**, třída T.G.Masaryka 1076, Mladá Boleslav, 29301, CZ

(740) Mgr. Eva Ciprysová, advokát, Na Kozině 1438, Mladá Boleslav, 23901

(210) **O-508004**

(220) 02.10.2013

(320) 02.10.2013

(511) 7, 11, 37

(540)



- (510) (7) potravinářské stroje a zařízení, zejména stroje a zařízení na dělení, dávkování, míchání, provalování a tvarování těsta, drtiče, prosévače, mlýnky, hnětače, plničky, směšovače, vykulovače, mixéry, kráječe, melanzéry, a dále rovněž náhradní díly a součásti strojů, přístrojů a zařízení spadajících do této třídy; (11) přístroje pro vaření, chlazení, sušení a ventilaci, zejména trouby na pečení a vaření, chladicí a mrazicí skříně, boxy a tunely, chladiče vody, míchače vody, kynárny a dále rovněž náhradní díly a součásti strojů, přístrojů a zařízení spadajících do této třídy; (37) instalace, servis, montáž, opravy, údržba a revize zařízení, přístrojů a výrobků uvedených ve třídách 7 a 11.
- (730) **JAROSPOL Technology s.r.o.**, Dr. Milady Horákové 343/55, Miroslav, 67172, CZ
- (740) Advokátní kancelář JUDr. Tomáš Soukup BA, Masarykova 413/34, Brno, 60200

- (210) **O-508006**
(220) 02.10.2013
(320) 02.10.2013
(511) 11, 19, 20, 21, 35, 37, 39, 42
(540)



- (510) (11) sanitární technika a zařízení, sprchové kouty a boxy, vany - koupací, hydromasážní, sprchové, vaničky, vanové zástěny, hydromasážní systémy, hydromasážní panely, zařízení koupelen - přístroje pro topení a sušení, WC mísy, bidety, pisoáry, vodovodní baterie, zařízení pro filtraci, rozvod a ohřívání vody, přístroje pro klimatizaci, chlazení, topení, osvětlení, zařízení pro sauny, infrasauny, saunová zařízení; (19) keramické obklady a dlažby, nekovové obklady stěn a podlah; (20) koupelnový nábytek, zrcadla, nekovové věšáky a háčky; (21) náčiní a nádoby určené pro koupelny v rámci této třídy, koše, dávkovače mýdla, obaly a misky na mýdlo, dávkovače na toaletní papíry, zásobníky na papírové ručníky, skleněné a porcelánové výrobky určené pro užití v koupelně, sušáky na prádlo; (35) reklamní, propagační a inzertní činnost, organizování výstav komerčních a reklamních, import a export a internetový obchod s výrobky uvedenými ve třídách 11, 19, 20 a 21; (37) stavební činnost, provádění staveb, stavební opravy a údržby, poradenská a konzultační činnost ve stavebnictví; (39) doprava, skladování; (42) inženýrská činnost ve výstavbě, projektová činnost v investiční výstavbě a návrzích zejména koupelen, technické dozory, grafické práce související se stavebnictvím, posudky (expertizy) stavebních prací.
- (730) **Rubikon stavby s.r.o.**, Voctářova 12/109, Praha 8, 18000, CZ

- (210) **O-508061**
(220) 03.10.2013
(320) 03.10.2013
(511) 16, 35, 41, 43

(540)

SRDCEM BESKYD

- (510) (16) tiskoviny všeho druhu; (35) propagační, reklamní a inzertní služby prostřednictvím jakéhokoliv média, pomoc při řízení obchodní činnosti, obchodní administrativa, kancelářské práce; (41) kulturní a vzdělávací aktivity, organizování a vedení konferencí, organizování a vedení kongresů, organizování a vedení seminářů, pořádání a řízení školení, pořádání kulturních akcí, organizování sportovních soutěží, nakladatelská a vydavatelská činnost; (43) služby zajišťující stravování a nápoje, dočasné ubytování.
- (730) **ČS MTB Team, s.r.o.**, Bořivojova 1780, Roztoky u Prahy, 25263, CZ
- (740) **RETROPATENT s.r.o.**, Mgr. Kamil Kolátor, Dolní nám. 5/679, Jablonec nad Nisou, 46601

- (210) **O-508062**
(220) 03.10.2013
(320) 03.10.2013
(511) 41, 42
(540)



- (510) (41) vzdělávání v chemii, chemické technologii, využívání surovin a chemické analýze; (42) výzkum, vývoj a poradenství v chemii, chemické technologii, využívání surovin a chemické analýze.
- (590) Barevná
- (730) **Výzkumný ústav anorganické chemie, a.s.**, Revoluční 84, Ústí nad Labem, 40001, CZ
- (740) Mgr. Ing. Stanislav Babický, Budovatelů 2407, Most, 43401

- (210) **O-508070**
(220) 04.10.2013
(320) 04.10.2013
(511) 16, 21, 25

(540)



(510) (16) papír, lepenka a výrobky z těchto materiálů, které nejsou zařazeny do jiných tříd, tiskárenské výrobky, potřeby pro knižní vazby, fotografie, papírenské zboží, lepidla pro papírenství nebo domácnost, materiál pro umělce, štětce, psací stroje a kancelářské potřeby (vyjímaje nábytek), učební a vyučovací pomůcky s výjimkou přístrojů, plastické obaly (nezařazené do jiných tříd), tiskařské typy, štočky; (21) pomůcky a nádoby pro domácnost a kuchyň, hřebeny a mycí houby, kartáče (s výjimkou štětců), materiály pro výrobu kartáčů, čisticí potřeby, drátky na čištění parket, sklo surové nebo opracované (s výjimkou stavebního skla), sklo, porcelán a majolika neobsažené v jiných třídách; (25) oděvy, obuv, kloboučnické zboží.

(590) Barevná

(730) Fiedler Milan, Čsl. legií 699, Jilemnice, 51401, CZ

(210) **O-509096**

(220) 11.11.2013

(320) 11.11.2013

(511) 7, 35, 42

(540)



(510) (7) dělicí stroje, dopravníky (stroje), kovoobráběcí stroje, nástroje (upínací zařízení pro -), obráběcí stroje, obrábění (zařízení na -), ohýbací stroje, pilové listy (části strojů), pily (stroje), pily stolové kotoučové (části strojů), řezací stroje, svařovací stroje elektrické, tvářecí stroje, vrtací stroje; (35) obchodní a průmyslové podniky (pomoc při řízení), obchodní činnost (pomoc při řízení), obchodní reklama (pro třetí osoby), organizování výstav (komerčních nebo reklamních), poradenství (podnikové) a obchodní management, poradenství (odborné obchodní), reklamní agentury; (42) design (umělecký), design průmyslový, architektura, navrhování (průmyslový design), programování počítačové, projektování, výzkum v oblasti strojírenství.

(730) PEGAS - GONDA s.r.o., Čs. armády 322, Slavkov u Brna, 68401, CZ

(740) Advokátní kancelář JUDr. Kristina Škampová & spol., JUDr. Kristina Škampová, Pellicova 8a, Brno, 60200

(210) **O-509097**

(220) 11.11.2013

(320) 11.11.2013

(511) 7, 35, 42

(540)



(510) (7) dělicí stroje, dopravníky (stroje), kovoobráběcí stroje, nástroje (upínací zařízení pro -), obráběcí stroje, obrábění (zařízení na -), ohýbací stroje, pilové listy (části strojů), pily (stroje), pily stolové kotoučové (části strojů), řezací stroje, svařovací stroje elektrické, tvářecí stroje, vrtací stroje; (35) obchodní a průmyslové podniky (pomoc při řízení), obchodní činnost (pomoc při řízení), obchodní reklama (pro třetí osoby), organizování výstav (komerčních nebo reklamních), poradenství (podnikové) a obchodní management, poradenství (odborné obchodní), reklamní agentury; (42) design (umělecký), design průmyslový, architektura, navrhování (průmyslový design), programování počítačové, projektování, výzkum v oblasti strojírenství.

(730) PEGAS - GONDA s.r.o., Čs. armády 322, Slavkov u Brna, 68401, CZ

(740) Advokátní kancelář JUDr. Kristina Škampová & spol., JUDr. Kristina Škampová, Pellicova 8a, Brno, 60200

(210) **O-509098**

(220) 11.11.2013

(320) 11.11.2013

(511) 7, 35, 42

(540)



(510) (7) dělicí stroje, dopravníky (stroje), kovoobráběcí stroje, nástroje (upínací zařízení pro -), obráběcí stroje, obrábění (zařízení na -), ohýbací stroje, pilové listy (části strojů), pily (stroje), pily stolové kotoučové (části strojů), řezací stroje, svařovací stroje elektrické, tvářecí stroje, vrtací stroje; (35) obchodní a průmyslové podniky (pomoc při řízení), obchodní činnost (pomoc při řízení), obchodní reklama (pro třetí osoby), organizování výstav (komerčních nebo reklamních), poradenství (podnikové) a obchodní management, poradenství (odborné obchodní), reklamní agentury; (42) design (umělecký), design průmyslový, architektura, navrhování (průmyslový design), programování počítačové, projektování, výzkum v oblasti strojírenství.

(730) PEGAS - GONDA s.r.o., Čs. armády 322, Slavkov u Brna, 68401, CZ

(740) Advokátní kancelář JUDr. Kristina Škampová & spol., JUDr. Kristina Škampová, Pellicova 8a, Brno, 60200

(210) **O-509099**

(220) 11.11.2013

(320) 11.11.2013

(511) 7, 35, 42

(540)



(510) (7) dělicí stroje, dopravníky (stroje), kovoobráběcí stroje, nástroje (upínací zařízení pro -), obráběcí stroje, obrábění (zařízení na -), ohýbací stroje, pilové listy (části strojů), pily (stroje), pily stolové kotoučové (části strojů), řezací stroje, svařovací stroje elektrické, tvářecí stroje, vrtací stroje; (35) obchodní a průmyslové podniky (pomoc při řízení), obchodní činnost (pomoc při řízení), obchodní reklama (pro třetí osoby), organizování výstav (komerčních nebo reklamních), poradenství (podnikové) a obchodní management, poradenství (odborné obchodní), reklamní agentury; (42) design (umělecký), design průmyslový, architektura, navrhování (průmyslový design), programování počítačové, projektování, výzkum v oblasti strojírenství.

(730) PEGAS - GONDA s.r.o., Čs. armády 322, Slavkov u Brna, 68401, CZ

(740) Advokátní kancelář JUDr. Kristina Škampová & spol., JUDr. Kristina Škampová, Pellicova 8a, Brno, 60200

(210) O-509100

(220) 11.11.2013

(320) 11.11.2013

(511) 7, 35, 42

(540)



(510) (7) dělicí stroje, dopravníky (stroje), kovoobráběcí stroje, nástroje (upínací zařízení pro -), obráběcí stroje, obrábění (zařízení na -), ohýbací stroje, pilové listy (části strojů), pily (stroje), pily stolové kotoučové (části strojů), řezací stroje, svařovací stroje elektrické, tvářecí stroje, vrtací stroje; (35) obchodní a průmyslové podniky (pomoc při řízení), obchodní činnost (pomoc při řízení), obchodní reklama (pro třetí osoby), organizování výstav (komerčních nebo reklamních), poradenství (podnikové) a obchodní management, poradenství (odborné obchodní), reklamní agentury; (42) design (umělecký), design průmyslový, architektura, navrhování (průmyslový design), programování počítačové, projektování, výzkum v oblasti strojírenství.

(730) PEGAS - GONDA s.r.o., Čs. armády 322, Slavkov u Brna, 68401, CZ

(740) Advokátní kancelář JUDr. Kristina Škampová & spol., JUDr. Kristina Škampová, Pellicova 8a, Brno, 60200

(210) O-509101

(220) 11.11.2013

(320) 11.11.2013

(511) 7, 35, 42

(540)

PEGAS GONDA

(510) (7) dělicí stroje, dopravníky (stroje), kovoobráběcí stroje, nástroje (upínací zařízení pro -), obráběcí stroje, obrábění (zařízení na -), ohýbací stroje, pilové listy (části strojů), pily (stroje), pily stolové kotoučové (části strojů), řezací stroje, svařovací stroje elektrické, tvářecí stroje, vrtací

stroje; (35) obchodní a průmyslové podniky (pomoc při řízení), obchodní činnost (pomoc při řízení), obchodní reklama (pro třetí osoby), organizování výstav (komerčních nebo reklamních), poradenství (podnikové) a obchodní management, poradenství (odborné obchodní), reklamní agentury; (42) design (umělecký), design průmyslový, architektura, navrhování (průmyslový design), programování počítačové, projektování, výzkum v oblasti strojírenství.

(730) PEGAS - GONDA s.r.o., Čs. armády 322, Slavkov u Brna, 68401, CZ

(740) Advokátní kancelář JUDr. Kristina Škampová & spol., JUDr. Kristina Škampová, Pellicova 8a, Brno, 60200

(210) O-509102

(220) 11.11.2013

(320) 11.11.2013

(511) 7, 35, 42

(540)

PEGAS

(510) (7) dělicí stroje, dopravníky (stroje), kovoobráběcí stroje, nástroje (upínací zařízení pro -), obráběcí stroje, obrábění (zařízení na -), ohýbací stroje, pilové listy (části strojů), pily (stroje), pily stolové kotoučové (části strojů), řezací stroje, svařovací stroje elektrické, tvářecí stroje, vrtací stroje; (35) obchodní a průmyslové podniky (pomoc při řízení), obchodní činnost (pomoc při řízení), obchodní reklama (pro třetí osoby), organizování výstav (komerčních nebo reklamních), poradenství (podnikové) a obchodní management, poradenství (odborné obchodní), reklamní agentury; (42) design (umělecký), design průmyslový, architektura, navrhování (průmyslový design), programování počítačové, projektování, výzkum v oblasti strojírenství.

(730) PEGAS - GONDA s.r.o., Čs. armády 322, Slavkov u Brna, 68401, CZ

(740) Advokátní kancelář JUDr. Kristina Škampová & spol., JUDr. Kristina Škampová, Pellicova 8a, Brno, 60200

(210) O-509650

(220) 04.12.2013

(320) 04.12.2013

(511) 12

(540)

h-tec

(510) (12) automobily a jejich části, vše ve tř. 12.

(730) ŠKODA Auto a.s., Tř. Václava Klementa 869, Mladá Boleslav, 29360, CZ

(210) O-509651

(220) 04.12.2013

(320) 04.12.2013

(511) 12

(540)

g-tec

(510) (12) automobily a jejich části, vše ve tř. 12.

(730) ŠKODA Auto a.s., tř. Václava Klementa 869, Mladá Boleslav, 29360, CZ

(210) O-509836

(220) 09.12.2013

(320) 09.12.2013

(511) 35, 36, 40, 42

(540)



(510) (35) činnost ekonomických a organizačních poradců, služby a poradenství v oblasti managementu, podnikatelské poradenství - řízení firem, koupě a prodej firem, oceňování firem, obchodní informace, kancelářské práce, daňové a účetní služby, marketingové činnosti, reklamní činnosti, inzerce,

průzkum trhu, automatizované zpracování obchodních a technických dat, personální poradenství, předvádění zboží, distribuce vzorků zboží, maloobchodní, velkoobchodní a elektronický prodej CNC obráběcích strojů a technologií; (36) finanční řízení, finanční poradenství, finanční služby, finanční analýzy, finanční informace, kapitálové investice, finanční kauce, záruky a garance, finanční daňové odhady, leasing, makléřství, jednatelství, realitní činnosti, správa nemovitostí, finanční oceňování (bankovníctví, reality a pojištění); (40) zpracování a konečná úprava materiálů - zejména kovu, plastu, dřeva, kamene a skla, zpracování odličků a polotovarů, kovoobráběčství, svařování a povrchová úprava materiálů; (42) konstrukční a projektová činnost ve strojírenství, inženýrská činnost ve strojírenství, výzkum a vývoj obráběcích strojů, počítačové programování, programování CNC obráběcích strojů, 3D a 2D počítačová grafika, počítačové návrhy výrobků, průmyslový design, přesné měření ve strojírenství, kalibrace měřidel, kalibrace obráběcích strojů, zkoušky materiálů, odborné poradenství a konzultace v těchto oblastech - strojírenství, obráběcí stroje, CNC obráběcí stroje.

(730) **APOGEO Group, SE**, Koněvova 2660/141, Praha 3 - Žižkov, 13000, CZ
(740) Ing. Jiří Štělák, Šumberova 42, Praha 6, 16200

(210) **O-510411**

(220) 08.01.2014

(320) 08.01.2014

(511) 9, 42, 45

(540)

JUMPSHOT

(510) (9) počítačový software pro analýzy a marketingové informace, včetně analýzy webových stránek, analýzy vyhledávání, mobilní analytiky, analytiky aplikací a on-line průzkumů; (42) služba SaaS (hosting software pro použití třetími osobami), služby vyznačující se tvorbou a pronájmem softwaru pro analýzy a marketingové informace, včetně analýzy webových stránek, analýzy vyhledávání, mobilní analytiky, analytiky aplikací a on-line průzkumů; (45) poskytování licencí na počítačový software pro analýzy a marketingové informace, včetně analýzy webových stránek, analýzy vyhledávání, mobilní analytiky, analytiky aplikací a on-line průzkumů.

(730) **AVAST Software a.s.**, Budějovická 1518/13A, Praha 4 - Michle, 14000, CZ

(740) Rott, Růžička & Guttman Patentové, známkové a advokátní kanceláře, JUDr. Vladimír Rott, Vinohradská 37, Praha 2, 12000

(210) **O-510412**

(220) 08.01.2014

(320) 27.11.2013

27.11.2013

(511) 9, 42, 45

(540)

GRIMEFIGHTER

(510) (9) počítačový antivirový software, počítačový software a hardware pro počítačovou bezpečnost, pro zvýšení optimalizace a výkonnosti počítače, vyčištění a defragmentování počítačů a pro skenování, detekování, odstraňování a zabezpečení proti virům, červům, trojským koním, reklamním a špiónážním programům; (42) služba SaaS (hosting software pro použití třetími osobami), služby vyznačující se tvorbou a pronájmem softwaru pro počítačovou bezpečnost, pro zvýšení optimalizace a výkonnosti počítače, vyčištění a defragmentování počítačů a pro skenování, detekování, odstraňování a zabezpečení proti virům, červům, trojským koním, reklamním a špiónážním programům; (45) poskytování licencí na počítačový software pro počítačovou bezpečnost, pro zvýšení optimalizace a výkonnosti počítače, vyčištění a defragmentování počítačů a pro skenování, detekování, odstraňování a zabezpečení proti virům, červům, trojským koním, reklamním a špiónážním programům.

(730) **AVAST Software a.s.**, Budějovická 1518/13A, Praha 4 - Michle, 14000, CZ

(740) Rott, Růžička & Guttman Patentové, známkové a advokátní kanceláře, Vladimír Rott, Vinohradská 37, Praha 2, 12000

(210) **O-510784**

(220) 21.01.2014

(320) 21.01.2014

(511) 5, 29, 30

(540)

Agilamex

(510) (5) výrobky farmaceutické a parafarmaceutické, vitamíny a minerály a stopové prvky, dietní a nutriční přípravky a léčiva, medicínální sirupy, výtažky z léčivých bylin, kombinované přípravky vitamínů, minerálů, stopových prvků a bylinných výtažků, potravinové doplňky obohacené vitamíny nebo minerály nebo stopovými prvky, vitamínové přípravky, vitamíny a multivitaminové preparáty, minerály a multiminerálové preparáty, bylinné čaje, léčivé byliny, cukrovinky nebo pastilky nebo tabletky nebo tobolky nebo kapsle nebo žvýkačky s léčivými přísadami, dietetické látky upravené pro lékařské účely, minerální vody a dietetické nápoje upravené pro lékařské účely, dietní potraviny upravené pro lékařské účely, doplňky výživové pro lékařské účely, bílkovinné přípravky nebo potrava pro lékařské účely, balzámy a krémy a masti pro lékařské účely, chemické přípravky pro lékařské účely, léčivé oleje, oleje pro lékařské účely, tuky pro lékařské účely, náplasti, náplasti pro lékařské účely, léčivé soli, tinktury pro lékařské účely, bylinné výtažky nebo sirupy, vitamínová a minerální výživa ve formě koncentrátů, proteinové koncentráty jako výživné přísady k potravinám, droždí pro farmaceutické účely, potravinové doplňky s léčebnými účinky, výživné nebo dietetické přípravky pro lékařské účely pro denní doplnění stravy jako instantní strava nebo samostatná směs, která se skládá hlavně z mléka v prášku nebo ze živočišných nebo zeleninových proteinů, také s přidávkem vitamínů nebo minerálů nebo stopových prvků nebo cukru, potravinové doplňky ne pro lékařské účely a obsahující látky živočišného původu, potravinové doplňky ne pro lékařské účely a obsahující látky rostlinného původu, potravní doplňky pro lidskou potřebu a pro zvířata, doplňky výživové; (29) maso, ryby, drůbež a zvěřina, masové výtažky, konzervované, mražené, sušené a vařené ovoce a zelenina, želé, džemy, kompoty, vejce, mléko a mléčné výrobky, jedlé oleje a tuky; (30) cukrovinky, žvýkačky, bonbóny, zmrzliny, pekařské výrobky, cukrářské výrobky, kakao, káva, čaj, čokoláda, nápoje čokoládové, čajové, kakaové nebo kávové, potraviny a pokrmy z obilovin pro lidskou spotřebu, těstoviny, müsli, med, propolis pro lidskou potřebu.

(730) **WALMARK, a.s.**, Oldřichovice 44, Třinec, 73961, CZ

(740) Dana Lukajová, Voršílská 130/10, Praha 1 Nové Město, 11000

(210) **O-510892**

(220) 27.01.2014

(320) 27.01.2014

(511) 32

(540)

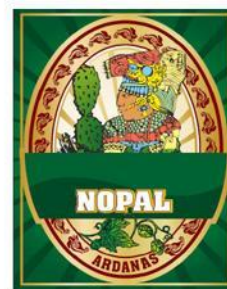

(510) (32) piva všeho druhu, zejména nopalové pivo, speciální piva, nealkoholická a nízkoalkoholická piva, nealkoholické nápoje všeho druhu.

(590) Barevná

(730) **Sociální družstvo Partners Ardanas**, Západní 1/75, Prostějov, 79604, CZ

(740) Ing. Petr Soukup, Videňská 8, Olomouc, 77200

(210) **O-511052**

(220) 03.02.2014

(320) 03.02.2014

(511) 7, 35, 42

(540)

GP-MACHINES

(510) (7) dělicí stroje, dopravníky, kovoobráběcí stroje, nástroje (upínací zařízení pro -), obráběcí stroje, obrábění (zařízení na -), ohýbací stroje, pilové listy (části strojů), pily (stroje), pily stolové kotoučové (části strojů), řezací stroje, svařovací stroje elektrické, tvářecí stroje, vrtací stroje; (35) obchodní a průmyslové podniky (pomoc při řízení), obchodní činnost (pomoc při řízení), obchodní reklama (pro třetí osoby), organizování výstav (komerčních nebo reklamních), poradenství (podnikové) a obchodní management, poradenství (odborné obchodní), reklamní agentury; (42) design (umělecký), design průmyslový, architektura, navrhování (průmyslový design), programování počítačové, projektování, výzkum v oblasti strojírenství.

(730) **PEGAS - GONDA s.r.o.**, Čs. armády 322, Slavkov u Brna, 68401, CZ

(740) Advokátní kancelář JUDr. Kristina Škampová & spol., JUDr. Kristina Škampová, Pellicova 8a, Brno, 60200

(210) **O-511054**

(220) 03.02.2014

(320) 03.02.2014

(511) 7, 35, 42

(540)



(510) (7) dělicí stroje, dopravníky, kovoobráběcí stroje, nástroje (upínací zařízení pro -), obráběcí stroje, obrábění (zařízení na -), ohýbací stroje, pilové listy (části strojů), pily (stroje), pily stolové kotoučové (části strojů), řezací stroje, svařovací stroje elektrické, tvářecí stroje, vrtací stroje; (35) obchodní a průmyslové podniky (pomoc při řízení), obchodní činnost (pomoc při řízení), obchodní reklama (pro třetí osoby), organizování výstav (komerčních nebo reklamních), poradenství (podnikové) a obchodní management, poradenství (odborné obchodní), reklamní agentury; (42) design (umělecký), design průmyslový, architektura, navrhování (průmyslový design), programování počítačové, projektování, výzkum v oblasti strojírenství.

(730) **PEGAS - GONDA s.r.o.**, Čs. armády 322, Slavkov u Brna, 68401, CZ

(740) Advokátní kancelář JUDr. Kristina Škampová & spol., Kristina Škampová, Pellicova 8a, Brno, 60200

Zamítnuté a částečně zamítnuté přihlášky ochranných známek po zveřejnění

Zjistí-li Úřad v průběhu řízení o námitkách, že přihlašovaná ochranná známka nesplňuje podmínky pro zápis, přihlášku zamítne. Zjistí-li, že přihlašovaná ochranná známka nesplňuje podmínky pro zápis jen pro některé výrobky nebo služby, přihlášku zamítne v rozsahu výrobků nebo služeb, pro které přihláška nesplňuje podmínky zápisu. S ohledem na tuto skutečnost, obsahuje tato kapitola údaje o rozhodnutích o zamítnutí přihlášky ochranné známky v celém nebo částečném rozsahu na základě ustanovení § 26 zákona č. 441/2003 Sb.

Údaje o výsledku rozhodnutí (zamítnutí přihlášky, částečné zamítnutí přihlášky) jsou uvedeny za datem právní moci rozhodnutí pod INID kódem (583) s názvem "Datum právní moci rozhodnutí/výsledek rozhodnutí".

(210) **O-495995**

(540)

clinimax

(583) 04.02.2014/NABYTÍ P.M. - ČÁSTEČNÉ ZAMÍTNUTÍ PŘIHL. PO
ZVEŘ.

Zamítnuté námitky týkající se ochranných známek

V průběhu řízení o námitkách může být Úřadem zjištěno, že přihlašovaná ochranná známka, která byla zveřejněna ve Věstníku, nezasahuje do zákonem chráněných starších práv třetích osob, tzv. namítajících, uvedených v ustanovení § 7 zákona č. 441/2003 Sb., a proto Úřad námitky zamítne. Údaje o rozhodnutích o zamítnutí námitek na základě ustanovení § 26 zákona č. 441/2003 Sb. jsou obsaženy v této kapitole.

(210) **O-492275**
(540)



(583) 03.02.2014

(210) **O-492763**

(540)

Cyklo VEGO

(583) 04.02.2014

Přehled zápisů ochranných známek bez změny ve vztahu ke zveřejněným přihláškám

Kapitola obsahuje údaje o ochranných známkách zapsaných na základě ustanovení § 28 odst. 1 zákona č. 441/2003 Sb., u kterých nedošlo ke změně údajů oproti zveřejněné přihlášce ochranné známky.

Číselný přehled											
336263	336264	336265	336266	336267	336268	336269	336270	336271	336272	336273	336274
336275	336276	336277	336278	336279	336280	336281	336282	336283	336284	336285	336286
336287	336288	336289	336290	336291	336292	336293	336294	336295	336296	336297	336298
336299	336300	336301	336302	336303	336304	336305	336306	336307	336308	336309	336310
336311	336312	336313	336314	336315	336316	336317	336318	336319	336320	336321	336322
336323	336324	336325	336326	336327	336328	336329	336330	336331	336332	336333	336334
336335	336336	336337	336338	336339	336340	336341	336342	336343	336344	336345	336346
336347	336348	336349	336350	336351	336352	336353	336354	336355	336356	336357	336358
336359	336360	336361	336362	336363	336364	336365	336366	336367	336368	336369	336370
336371	336372	336373	336374	336375	336376	336377	336378	336379	336380	336381	336382
336383	336384	336385	336386	336387	336388						

Zápisy ochranných známek bez změny ve vztahu ke zveřejněným přihláškám

(111) **336263**
(220) 28.01.2008
(320) 28.01.2008
(442) 26.03.2008
(151) 05.02.2014
(730) **INTERLACTO, spol. s r.o.**, Koubkova 13/228, Praha 2, 12000, CZ
(210) O-455728

(111) **336264**
(220) 13.08.2010
(320) 13.08.2010
(442) 30.10.2013
(151) 05.02.2014
(730) **Maurer Pavel PhDr.**, Raisova 2, Praha 6, 16000, CZ
(210) O-478743

(111) **336265**
(220) 20.10.2011
(320) 20.10.2011
(442) 30.10.2013
(151) 05.02.2014
(730) **Valma Europe s.r.o.**, Žitná 1578/52, Praha 2, 12000, CZ
(210) O-489589

(111) **336266**
(220) 09.11.2011
(320) 09.11.2011
(442) 30.10.2013
(151) 05.02.2014
(730) **CLANROY a.s.**, Václavské náměstí 802/56, Praha 1, 11000, CZ
(210) O-490157
(590) Barevná

(111) **336267**
(220) 28.11.2011
(320) 28.11.2011
(442) 30.10.2013
(151) 05.02.2014
(730) **Čupa Michal Ing.**, Azalková 490, Jesenice, 25242, CZ
(210) O-490686

(111) **336268**
(220) 09.01.2012
(320) 09.01.2012
(442) 30.10.2013
(151) 05.02.2014
(730) **Pharma Future s.r.o.**, Koněvova 2660/141, Praha 3 - Žižkov, 13000, CZ
(210) O-491571

(111) **336269**
(220) 16.01.2012
(320) 16.01.2011
(442) 20.06.2012
(151) 05.02.2014
(730) **Dotchirne pidpriemstvo "Konditerska Korporatzia "Roshen"**, vul. Pavla Usenka, 8, Kyjev 04176, UA
(210) O-491791

(111) **336270**
(220) 10.02.2012
(320) 10.02.2012
(442) 30.10.2013
(151) 05.02.2014
(730) **HA-KL spol. s r.o.**, Vajnorská 6, Ivanka pri Dunaji, 90028, SK
(210) O-492525

(111) **336271**
(220) 18.02.2012
(320) 18.02.2012
(442) 30.05.2012
(151) 05.02.2014
(730) **Sazka sázková kancelář a.s.**, K Žižkovu 851, Praha 9, 19093, CZ
(210) O-492755
(590) Barevná

(111) **336272**
(220) 14.06.2012
(320) 14.06.2012
(442) 29.08.2012
(151) 05.02.2014
(730) **ABF, a.s.**, Mimoňská 645, Praha 9, 19000, CZ
(210) O-496014
(590) Barevná

(111) **336273**
(220) 04.07.2012
(320) 04.07.2012
(442) 17.10.2012
(151) 05.02.2014
(730) **KARLOVARSKÁ PEKÁRNA TREND spol. s r.o.**, Slepá 517/1, Karlovy Vary, 36005, CZ
(210) O-496509

(111) **336274**
(220) 01.08.2012
(320) 01.08.2012
(442) 30.10.2013
(151) 05.02.2014
(730) **CLAUDEL ROUSTANG GALAC**, 33 Avenue du Maine-Tour Maine Montparnasse, 75015 Paris, FR
(210) O-497126

(111) **336275**
(220) 24.09.2012
(320) 24.09.2012
(442) 30.10.2013
(151) 05.02.2014
(730) **JVS Semilská pekárna, s.r.o.**, 3. května 328, Semily, 51301, CZ
(210) O-498348

(111) **336276**
(220) 27.09.2012
(320) 27.09.2012
(442) 30.10.2013
(151) 05.02.2014
(730) **Tendromat.cz s.r.o.**, Slavíkova 6142/18d, Ostrava, 70800, CZ
(210) O-498492
(590) Barevná

(111) **336277**
(220) 10.10.2012
(320) 10.10.2012
(442) 18.09.2013
(151) 05.02.2014
(730) **NOESIS s.r.o.**, Vaničkova 1594/1, Ústí nad Labem, 40001, CZ
(210) O-498842

(111) **336278**
(220) 10.10.2012

(320) 10.10.2012
(442) 18.09.2013
(151) 05.02.2014
(730) **NOESIS s.r.o.**, Vaničkova 1594/1, Ústí nad Labem, 40001, CZ
(210) O-498843

(111) **336279**
(220) 10.10.2012
(320) 10.10.2012
(442) 18.09.2013
(151) 05.02.2014
(730) **NOESIS s.r.o.**, Vaničkova 1594/1, Ústí nad Labem, 40001, CZ
(210) O-498844

(111) **336280**
(220) 10.10.2012
(320) 10.10.2012
(442) 18.09.2013
(151) 05.02.2014
(730) **NOESIS s.r.o.**, Vaničkova 1594/1, Ústí nad Labem, 40001, CZ
(210) O-498845

(111) **336281**
(220) 01.11.2012
(320) 01.11.2012
(442) 30.10.2013
(151) 05.02.2014
(730) **Dobrucký Andrej JUDr.**, Púpavová 21, Bratislava, SK
(210) O-499373

(111) **336282**
(220) 01.11.2012
(320) 01.11.2012
(442) 30.10.2013
(151) 05.02.2014
(730) **Dobrucký Andrej JUDr.**, Púpavová 21, Bratislava, SK
(210) O-499374

(111) **336283**
(220) 09.11.2012
(320) 09.11.2012
(442) 30.10.2013
(151) 05.02.2014
(730) **Daniel Burian**, Nedrahovice 64, Nedrahovice, 25164, CZ
(210) O-499630

(111) **336284**
(220) 07.01.2013
(320) 07.01.2013
(442) 30.10.2013
(151) 05.02.2014
(730) **RETEGATE s.r.o.**, Levského 3222/3, Praha 4, 14300, CZ
(210) O-500877

(111) **336285**
(220) 16.01.2013
(320) 16.01.2013
(442) 30.10.2013
(151) 05.02.2014
(730) **PREMIUM SOLUTIONS s.r.o.**, Vlčková 16, Praha 3, 13000, CZ
(210) O-501189

(111) **336286**
(220) 30.01.2013
(320) 30.01.2013
(442) 30.10.2013

(151) 05.02.2014
(730) **Kovařík Lubomír**, Tyršova 16/12, Přerov, 75124, CZ
(210) O-501493

(111) **336287**
(220) 31.01.2013
(320) 31.01.2013
(442) 30.10.2013
(151) 05.02.2014
(730) **AT & T INTELLECTUAL PROPERTY II, L.P.**, 645 East Plumb Lane, Reno, 89502, NV, US
(210) O-501507

(111) **336288**
(220) 31.01.2013
(320) 31.01.2013
(442) 30.10.2013
(151) 05.02.2014
(730) **AT&T INTELLECTUAL PROPERTY II, L.P.**, 645 East Plumb Lane, Reno 89502, NV, US
(210) O-501508
(590) Barevná

(111) **336289**
(220) 06.02.2013
(320) 06.02.2013
(442) 30.10.2013
(151) 05.02.2014
(730) **GT ACADEMY s.r.o.**, K Radotínu 15, Praha 5, 15600, CZ
(210) O-501662

(111) **336290**
(220) 11.02.2013
(320) 11.02.2013
(442) 30.10.2013
(151) 05.02.2014
(730) **Business Media CZ, s.r.o.**, Nádražní 32, Praha 5, 15000, CZ
(210) O-501770

(111) **336291**
(220) 19.02.2013
(320) 19.02.2013
(442) 30.10.2013
(151) 05.02.2014
(730) **WIMERS Zlín v.o.s.**, Dlouhá 4309, Zlín, 76001, CZ
(210) O-501961

(111) **336292**
(220) 20.02.2013
(320) 20.02.2013
(442) 30.10.2013
(151) 05.02.2014
(730) **D-LINK CORPORATION**, No.289, Sinhu 3RD RD., NEIHU DISTRICT, Taipei City 114, TW
(210) O-501997

(111) **336293**
(220) 21.02.2013
(320) 21.02.2013
(442) 30.10.2013
(151) 05.02.2014
(730) **SAREPTA, s.r.o.**, Vážného 1498/21, Brno, 62100, CZ
(210) O-502029

(111) **336294**
(220) 21.02.2013

(320) 21.02.2013
(442) 30.10.2013
(151) 05.02.2014
(730) **PHARMOS, a.s.**, Těšínská 1349/296, Ostrava- Radvanice, 71600, CZ
(210) O-502030
(590) Barevná

(320) 26.02.2013
(442) 30.10.2013
(151) 05.02.2014
(730) **Jochmann Karel**, Riegerovo nám. 265, Kroměříž, 76701, CZ
(210) O-502193

(111) **336295**
(220) 21.02.2013
(320) 21.02.2013
(442) 30.10.2013
(151) 05.02.2014
(730) **AGENDER s.r.o.**, Nad Jezerkou 1275/5, Praha 4, 14000, CZ
(210) O-502034

(111) **336303**
(220) 26.02.2013
(320) 26.02.2013
(442) 30.10.2013
(151) 05.02.2014
(730) **Jochmann Karel**, Riegerovo nám. 265, Kroměříž, 76701, CZ
(210) O-502194
(590) Barevná

(111) **336296**
(220) 21.02.2013
(320) 21.02.2013
(442) 30.10.2013
(151) 05.02.2014
(730) **PODA a.s.**, 28.října 1168/102, Ostrava - Moravská Ostrava, 70200, CZ
(210) O-502049
(590) Barevná

(111) **336304**
(220) 27.02.2013
(320) 27.02.2013
(442) 30.10.2013
(151) 05.02.2014
(730) **Beneš & Michl s.r.o.**, Masarykova 91, Plzeň, 31200, CZ
(210) O-502242

(111) **336297**
(220) 25.02.2013
(320) 25.02.2013
(442) 30.10.2013
(151) 05.02.2014
(730) **Štverka Jiří**, Přívozká 367/34, Ostrava, 70200, CZ
(210) O-502110

(111) **336305**
(220) 04.03.2013
(320) 04.03.2013
(442) 30.10.2013
(151) 05.02.2014
(730) **Denisa Nozarová, J.** Hory 671, Kladno, 27201, CZ
(210) O-502364

(111) **336298**
(220) 25.02.2013
(320) 25.02.2013
(442) 30.10.2013
(151) 05.02.2014
(730) **Modec klinika s.r.o.**, Viniční 4049/235, Brno, 61500, CZ
(210) O-502122

(111) **336306**
(220) 19.04.2013
(320) 19.04.2013
(442) 30.10.2013
(151) 05.02.2014
(730) **ODDYCH s.r.o.**, Děpoltovická 214, Otovice, 36232, CZ
(210) O-502378
(590) Barevná

(111) **336299**
(220) 25.02.2013
(320) 25.02.2013
(442) 30.10.2013
(151) 05.02.2014
(730) **Robert Lazna - AB PARKET**, Pilovská 1511, Praha 9, 19300, CZ
(210) O-502139

(111) **336307**
(220) 06.03.2013
(320) 06.03.2013
(442) 30.10.2013
(151) 05.02.2014
(730) **Václav Cvach - AMETIST**, Plavnická 560, Kamenný Újezd, 37381, CZ
(210) O-502406

(111) **336300**
(220) 25.02.2013
(320) 25.02.2013
(442) 30.10.2013
(151) 05.02.2014
(730) **SANNY TEA s.r.o.**, Vyšehradská 1349/2, Praha 2, 12800, CZ
(210) O-502140

(111) **336308**
(220) 06.03.2013
(320) 06.03.2013
(442) 30.10.2013
(151) 05.02.2014
(730) **Mlékárna Kunín a.s.**, Kunín 291, Kunín, 74253, CZ
(210) O-502413

(111) **336301**
(220) 25.02.2013
(320) 25.02.2013
(442) 30.10.2013
(151) 05.02.2014
(730) **Legal Publishing, s.r.o.**, Divišova 489/10, Praha 9, 19700, CZ
(210) O-502143

(111) **336309**
(220) 06.03.2013
(320) 06.03.2013
(442) 30.10.2013
(151) 05.02.2014
(730) **Mlékárna Kunín a.s.**, Kunín 291, Kunín, 74253, CZ
(210) O-502414

(111) **336302**
(220) 26.02.2013

(111) **336310**
(220) 12.03.2013

(320) 12.03.2013
(442) 30.10.2013
(151) 05.02.2014
(730) **GECKO INTERNATIONAL s.r.o.**, Americká 177/35, Praha 2, 12000, CZ
(210) O-502562

(111) **336311**
(220) 15.03.2013
(320) 15.03.2013
(442) 30.10.2013
(151) 05.02.2014
(730) **Edox reality, s.r.o.**, Senovážné náměstí 978/23, Praha 1 - Nové Město, 11000, CZ
(210) O-502657
(590) Barevná

(111) **336312**
(220) 15.03.2013
(320) 15.03.2013
(442) 30.10.2013
(151) 05.02.2014
(730) **Mikro Trading a.s.**, Podivín 991, 69145, CZ
(210) O-502673

(111) **336313**
(220) 15.03.2013
(320) 15.03.2013
(442) 30.10.2013
(151) 05.02.2014
(730) **Mikro Trading a.s.**, ALC 991, Podivín, 69145, CZ
(210) O-502675

(111) **336314**
(220) 18.03.2013
(320) 18.03.2013
(442) 30.10.2013
(151) 05.02.2014
(730) **NATURPUR spol. s r.o.**, Dražovice 250, Rousínov u Vyškova, 68301, CZ
(210) O-502701
(590) Barevná

(111) **336315**
(220) 18.03.2013
(320) 18.03.2013
(442) 30.10.2013
(151) 05.02.2014
(730) **NATURPUR spol. s r.o.**, Dražovice 250, Rousínov u Vyškova, 68301, CZ
(210) O-502702
(590) Barevná

(111) **336316**
(220) 18.03.2013
(320) 18.03.2013
(442) 30.10.2013
(151) 05.02.2014
(730) **NATURPUR spol. s r.o.**, Dražovice 250, Rousínov u Vyškova, 68301, CZ
(210) O-502703
(590) Barevná

(111) **336317**
(220) 18.03.2013
(320) 18.03.2013
(442) 30.10.2013
(151) 05.02.2014

(730) **NATURPUR spol. s r.o.**, Dražovice 250, Rousínov u Vyškova, 68301, CZ
(210) O-502704
(590) Barevná

(111) **336318**
(220) 18.03.2013
(320) 18.03.2013
(442) 30.10.2013
(151) 05.02.2014
(730) **SAZKA, sázková kancelář a.s.**, K Žižkovu 851, Praha 9, 19093, CZ
(210) O-502706

(111) **336319**
(220) 19.03.2013
(320) 19.03.2013
(442) 30.10.2013
(151) 05.02.2014
(730) **Sumo s.r.o.**, U Vodárny 201, Srch, 53352, CZ
(210) O-502754
(590) Barevná

(111) **336320**
(220) 29.03.2013
(320) 29.03.2013
(442) 30.10.2013
(151) 05.02.2014
(730) **Síbrt Jan**, Teplýšovice 94, Teplýšovice, 25601, CZ
(210) O-503094

(111) **336321**
(220) 09.04.2013
(320) 09.04.2013
(442) 30.10.2013
(151) 05.02.2014
(730) **BONNEL Technologie, společnost s r.o.**, Pražská 25A, Cheb, 35002, CZ
(210) O-503306

(111) **336322**
(220) 09.04.2013
(320) 09.04.2013
(442) 30.10.2013
(151) 05.02.2014
(730) **Ivanov Yury**, Makovskogo 16-270, Odincovo, Moskevská oblast, RU
(210) O-503308
(590) Barevná

(111) **336323**
(220) 09.04.2013
(320) 09.04.2013
(442) 30.10.2013
(151) 05.02.2014
(730) **HACIENDA MEXICANA, s.r.o.**, Jamborova 40, Brno, 61200, CZ
(210) O-503332

(111) **336324**
(220) 11.04.2013
(320) 11.04.2013
(442) 30.10.2013
(151) 05.02.2014
(730) **AKTIV 95 OPAVA s.r.o.**, Slezská 110/24, Opava - H. Hoštice, 74705, CZ
(210) O-503437

(111) **336325**
(220) 12.04.2013

(320) 12.04.2013
(442) 30.10.2013
(151) 05.02.2014
(730) **Pivovar Litovel a.s.**, Palackého 934, Litovel, 78401, CZ
(210) O-503489

(111) **336326**
(220) 19.04.2013
(320) 19.10.2012
(442) 30.10.2013
(151) 05.02.2014
(730) **Žigraj Ján Ing.**, Ďurkov 67, 04419 Ďurkov, SK
(210) O-503733
(590) Barevná

(111) **336327**
(220) 24.04.2013
(320) 24.04.2013
(442) 30.10.2013
(151) 05.02.2014
(730) **Reliant s.r.o.**, U Habrovky 1562/11A, Praha 4, 14000, CZ
(210) O-503861

(111) **336328**
(220) 25.04.2013
(320) 25.04.2013
(442) 30.10.2013
(151) 05.02.2014
(730) **WALMARK, a.s.**, Oldřichovice 44, Třinec, 73961, CZ
(210) O-503919

(111) **336329**
(220) 26.04.2013
(320) 26.04.2013
(442) 30.10.2013
(151) 05.02.2014
(730) **Kosina Brothers s.r.o.**, U Blažanky 2680/19, Praha 5, 15000, CZ
(210) O-503956

(111) **336330**
(220) 26.04.2013
(320) 26.04.2013
(442) 30.10.2013
(151) 05.02.2014
(730) **Kosina Brothers s.r.o.**, U Blažanky 2680/19, Praha 5, 15000, CZ
(210) O-503958

(111) **336331**
(220) 02.05.2013
(320) 02.05.2013
(442) 30.10.2013
(151) 05.02.2014
(730) **MOBIL POHOTOVOST GSM s.r.o.**, Spálená 101/37, Praha 1, 11000, CZ
(210) O-504057

(111) **336332**
(220) 06.05.2013
(320) 06.05.2013
(442) 30.10.2013
(151) 05.02.2014
(730) **GARTEMONT, a.s.**, Pobřežní 297/14, Praha 8 - Karlín, 18600, CZ
(210) O-504157

(111) **336333**
(220) 06.05.2013

(320) 06.05.2013
(442) 30.10.2013
(151) 05.02.2014
(730) **Health & Safety, s.r.o.**, Edvarda Beneše 2254/56, Plzeň, 30100, CZ
(210) O-504186

(111) **336334**
(220) 10.05.2013
(320) 10.05.2013
(442) 30.10.2013
(151) 05.02.2014
(730) **ALBET, spol. s r.o.**, Fügnerova 195, Dobřichovice, 25229, CZ
(210) O-504316

(111) **336335**
(220) 16.05.2013
(320) 16.05.2013
(442) 30.10.2013
(151) 05.02.2014
(730) **AMERS.CZ s.r.o.**, Libušská 400/115, Praha 4, 14200, CZ
(210) O-504475

(111) **336336**
(220) 17.05.2013
(320) 17.05.2013
(442) 30.10.2013
(151) 05.02.2014
(730) **Virtshop CZ, s.r.o.**, Tř. E. Beneše 1428, Hradec Králové, 50012, CZ
(210) O-504508

(111) **336337**
(220) 20.05.2013
(320) 20.05.2013
(442) 30.10.2013
(151) 05.02.2014
(730) **Zámecký pivovar BŘECLAV s.r.o.**, Pod Zámkem 625/8, Břeclav, 69002, CZ
(210) O-504554

(111) **336338**
(220) 30.05.2013
(320) 30.05.2013
(442) 30.10.2013
(151) 05.02.2014
(730) **WORLD CONSTRUCTION & FACILITY MANAGEMENT GROUP s.r.o.**, Voctářova 2436/3b, Praha 8 - Libeň, 18000, CZ
(210) O-504641
(590) Barevná

(111) **336339**
(220) 23.05.2013
(320) 23.05.2013
(442) 30.10.2013
(151) 05.02.2014
(730) **Pavla Honzíkova**, Lazec 48, Příbram, 26101, CZ
(210) O-504653

(111) **336340**
(220) 27.05.2013
(320) 27.05.2013
(442) 30.10.2013
(151) 05.02.2014
(730) **Melicherík Petr**, Dukelská 459, Jeseník, 79001, CZ
(210) O-504758

(111) **336341**
(220) 28.05.2013
(320) 28.05.2013
(442) 30.10.2013
(151) 05.02.2014
(730) **AGRO-Měřín, a.s.**, Zarybník 516, Měřín, 59442, CZ
(210) O-504797
(590) Barevná

(111) **336342**
(220) 29.05.2013
(320) 29.05.2013
(442) 30.10.2013
(151) 05.02.2014
(730) **Husák Karel**, Vrutice 54, Polepy, 41147, CZ
(210) O-504815

(111) **336343**
(220) 29.05.2013
(320) 29.05.2013
(442) 30.10.2013
(151) 05.02.2014
(730) **SKYNU s.r.o.**, Ke Koulce 919/7, Praha 5, 15000, CZ
(210) O-504819
(590) Barevná

(111) **336344**
(220) 29.05.2013
(320) 29.05.2013
(442) 30.10.2013
(151) 05.02.2014
(730) **VIRDE spol. s r.o.**, Štěmplevec 10, Holasovice, p. Neplachovice, 74774, CZ
(210) O-504821

(111) **336345**
(220) 29.05.2013
(320) 29.05.2013
(442) 30.10.2013
(151) 05.02.2014
(730) **ARMAT spol. s r.o.**, Řetová 82, Řetová, 56141, CZ
(210) O-504826

(111) **336346**
(220) 29.05.2013
(320) 29.05.2013
(442) 30.10.2013
(151) 05.02.2014
(730) **Cheminova A/S**, Thyboronvej 78 Postbox 9, Harboore, DK
(210) O-504831

(111) **336347**
(220) 30.05.2013
(320) 30.05.2013
(442) 30.10.2013
(151) 05.02.2014
(730) **Faraon sandals, s.r.o.**, Ralsko - Kuřivody 796, 47124, CZ
(210) O-504833

(111) **336348**
(220) 29.05.2013
(320) 29.05.2013
(442) 30.10.2013
(151) 05.02.2014
(730) **Dana Procházková**, Lány 24, 28601, CZ
(210) O-504835

(111) **336349**
(220) 29.05.2013
(320) 29.05.2013
(442) 30.10.2013
(151) 05.02.2014
(730) **Dana Procházková**, Lány 24, 28601, CZ
(210) O-504836

(111) **336350**
(220) 30.05.2013
(320) 30.05.2013
(442) 30.10.2013
(151) 05.02.2014
(730) **Bytecheck s.r.o.**, Holandská 878/2, Brno - Štýřice, 63900, CZ
(210) O-504843

(111) **336351**
(220) 30.05.2013
(320) 30.05.2013
(442) 30.10.2013
(151) 05.02.2014
(730) **WTS net s.r.o.**, Přístavní 1423/33, Praha 7 - Holešovice, 17000, CZ
(210) O-504872

(111) **336352**
(220) 31.05.2013
(320) 31.05.2013
(442) 30.10.2013
(151) 05.02.2014
(730) **GRENA, a.s.**, Čs. armády 540, Veselí nad Lužnicí, 39181, CZ
(210) O-504907
(590) Barevná

(111) **336353**
(220) 03.06.2013
(320) 03.06.2013
(442) 30.10.2013
(151) 05.02.2014
(730) **SINEKO Engineering s.r.o.**, Místecká 329/258, Ostrava - Hrabová, 72000, CZ
(210) O-504920

(111) **336354**
(220) 04.06.2013
(320) 04.06.2013
(442) 30.10.2013
(151) 05.02.2014
(730) **Ahold Licensing Sarl**, Rue Jean Petitot 2, CH-1204 Geneva, CH
(210) O-504975
(590) Barevná

(111) **336355**
(220) 04.06.2013
(320) 04.06.2013
(442) 30.10.2013
(151) 05.02.2014
(730) **Znovín Znojmo, a.s.**, Šatov 404, Šatov, 67122, CZ
(210) O-504976

(111) **336356**
(220) 04.06.2013
(320) 04.06.2013
(442) 30.10.2013
(151) 05.02.2014
(730) **Znovín Znojmo, a.s.**, Šatov 404, Šatov, 67122, CZ
(210) O-504977

(111) **336357**

(220) 04.06.2013

(320) 04.06.2013

(442) 30.10.2013

(151) 05.02.2014

(730) **FINEUM s.r.o.**, Podnikatelská 565, Praha 9 - Běchovice, 19011, CZ

(210) O-504978

(111) **336358**

(220) 07.06.2013

(320) 07.06.2013

(442) 30.10.2013

(151) 05.02.2014

(730) **PELKE, SE**, Litvínovská 609/3, Praha 9 - Prosek, 19000, CZ

(210) O-505077

(111) **336359**

(220) 12.06.2013

(320) 12.06.2013

(442) 30.10.2013

(151) 05.02.2014

(730) **SPARKYS s.r.o.**, Panská 7/890, Praha 1, 11000, CZ

(210) O-505175

(111) **336360**

(220) 12.06.2013

(320) 12.06.2013

(442) 30.10.2013

(151) 05.02.2014

(730) **ČEPOS - Česká potravinářská obchodní a.s.**, Žukovského 888, Praha 6 - Ruzyně, 16100, CZ

(210) O-505176

(111) **336361**

(220) 12.06.2013

(320) 12.06.2013

(442) 30.10.2013

(151) 05.02.2014

(730) **SIMACEK FACILITY CZ, spol. s r.o.**, Trnkova 34, Brno, 62800, CZ

(210) O-505177

(590) Barevná

(111) **336362**

(220) 12.06.2013

(320) 12.06.2013

(442) 30.10.2013

(151) 05.02.2014

(730) **AZZURRO TOUR OPERATOR s.r.o.**, Starobrněnská 3, Brno, 60200, CZ

(210) O-505178

(111) **336363**

(220) 13.06.2013

(320) 13.06.2013

(442) 30.10.2013

(151) 05.02.2014

(730) **ALDENTE s.r.o.**, 29. Augusta 19, Bratislava, 81109, SK

(210) O-505263

(590) Barevná

(111) **336364**

(220) 14.06.2013

(320) 14.06.2013

(442) 30.10.2013

(151) 05.02.2014

(730) **MF TV s.r.o.**, Mezi Vodami 1952/9, Praha 4 - Modřany, 14300, CZ

(210) O-505286

(590) Barevná

(111) **336365**

(220) 18.06.2013

(320) 18.06.2013

(442) 30.10.2013

(151) 05.02.2014

(730) **PROTETIKA, a.s.**, Bojnická 10, Bratislava, SK

(210) O-505339

(590) Barevná

(111) **336366**

(220) 18.06.2013

(320) 18.06.2013

(442) 30.10.2013

(151) 05.02.2014

(730) **PROTETIKA, a.s.**, Bojnická 10, Bratislava, SK

(210) O-505340

(590) Barevná

(111) **336367**

(220) 18.06.2013

(320) 18.06.2013

(442) 30.10.2013

(151) 05.02.2014

(730) **PROTETIKA, a.s.**, Bojnická 10, Bratislava, SK

(210) O-505341

(590) Barevná

(111) **336368**

(220) 18.06.2013

(320) 18.06.2013

(442) 30.10.2013

(151) 05.02.2014

(730) **PROTETIKA, a.s.**, Bojnická 10, Bratislava, SK

(210) O-505342

(590) Barevná

(111) **336369**

(220) 18.06.2013

(320) 18.06.2013

(442) 30.10.2013

(151) 05.02.2014

(730) **PROTETIKA, a.s.**, Bojnická 10, Bratislava, SK

(210) O-505343

(590) Barevná

(111) **336370**

(220) 25.06.2013

(320) 25.06.2013

(442) 30.10.2013

(151) 05.02.2014

(730) **Gastroland restaurants s.r.o.**, Tř. Svobody 956/31, Olomouc, 77200, CZ

(210) O-505544

(590) Barevná

(111) **336371**

(220) 26.06.2013

(320) 26.06.2013

(442) 30.10.2013

(151) 05.02.2014

(730) **Kupecký Radek**, Révová 15, Plzeň, 30100, CZ

(210) O-505579

(111) **336372**
(220) 26.06.2013
(320) 26.06.2013
(442) 30.10.2013
(151) 05.02.2014
(730) **Kasslová Marie**, Rýmařovská 474, Praha 9, 19900, CZ
(210) O-505580

(111) **336373**
(220) 26.06.2013
(320) 26.06.2013
(442) 30.10.2013
(151) 05.02.2014
(730) **Svět bedýnek s.r.o.**, Nová 1373, Kamenice, 25168, CZ
(210) O-505587

(111) **336374**
(220) 26.06.2013
(320) 26.06.2013
(442) 30.10.2013
(151) 05.02.2014
(730) **Svět bedýnek s.r.o.**, Nová 1373, Kamenice, 25168, CZ
(210) O-505588
(590) Barevná

(111) **336375**
(220) 26.06.2013
(320) 26.06.2013
(442) 30.10.2013
(151) 05.02.2014
(730) **NAV Flight Services, s.r.o.**, Parašutistů 670/20, Praha 6, 16100, CZ
(210) O-505606

(111) **336376**
(220) 27.06.2013
(320) 27.06.2013
(442) 30.10.2013
(151) 05.02.2014
(730) **MARKETINGOVÉ CENTRUM PROFIL, s.r.o.**, Palackého 250, Mariánské Lázně, 35301, CZ
(210) O-505610

(111) **336377**
(220) 01.07.2013
(320) 01.07.2013
(442) 30.10.2013
(151) 05.02.2014
(730) **Národní divadlo Brno, příspěvková organizace**, Dvořákova 11, Brno, 65770, CZ
(210) O-505673
(590) Barevná

(111) **336378**
(220) 02.07.2013
(320) 02.07.2013
(442) 30.10.2013
(151) 05.02.2014
(730) **Galmed a.s.**, Těšínská 1349/296, Ostrava, 71600, CZ
(210) O-505734

(111) **336379**
(220) 04.07.2013
(320) 04.07.2013
(442) 30.10.2013
(151) 05.02.2014
(730) **Obec Dřísy**, Dřísy 12, Dřísy, 27714, CZ
(210) O-505779

(111) **336380**
(220) 04.07.2013
(320) 04.07.2013
(442) 30.10.2013
(151) 05.02.2014
(730) **MEDIA BOHEMIA, a.s.**, Kopernikova 794/6, Praha 2, 12000, CZ
(210) O-505793

(111) **336381**
(220) 04.07.2013
(320) 04.07.2013
(442) 30.10.2013
(151) 05.02.2014
(730) **INCHEBA PRAHA, spol. s r.o.**, Areál Výstaviště 67, Praha 7, 17090, CZ
(210) O-505795
(590) Barevná

(111) **336382**
(220) 08.07.2013
(320) 08.07.2013
(442) 30.10.2013
(151) 05.02.2014
(730) **Brumlová Karolína**, Újezd 41, Praha 1, 11800, CZ
(210) O-505824

(111) **336383**
(220) 04.07.2013
(320) 04.07.2013
(442) 30.10.2013
(151) 05.02.2014
(730) **Evolution Films s.r.o.**, Soukenická 1196/11, Praha 1, 11000, CZ
(210) O-505827

(111) **336384**
(220) 10.07.2013
(320) 10.07.2013
(442) 30.10.2013
(151) 05.02.2014
(730) **Elanor spol. s r.o.**, Kodaňská 1441/46, Praha 10, 10000, CZ
(210) O-505902
(590) Barevná

(111) **336385**
(220) 11.07.2013
(320) 11.07.2013
(442) 30.10.2013
(151) 05.02.2014
(730) **Město Kralupy nad Vltavou, Městský úřad**, U Cukrovaru 1087, Kralupy nad Vltavou, 27801, CZ
(210) O-505933

(111) **336386**
(220) 25.07.2013
(320) 25.07.2013
(442) 30.10.2013
(151) 05.02.2014
(730) **BACH FLOWER REMEDIES LIMITED**, Nelson House, 83 Parkside, Wimbledon London SW19 9UH, GB
(210) O-506318

(111) **336387**
(220) 02.08.2013
(320) 02.08.2013
(442) 30.10.2013

(151) 05.02.2014
(730) **NAMARA, s.r.o.**, V Pláni 533/9, Praha 4, 14200, CZ
(210) O-506534

(111) **336388**
(220) 17.09.2013
(320) 17.09.2013

(442) 30.10.2013
(151) 05.02.2014
(730) **Al-Namura, spol. s r.o.**, Lysolajské údolí 107/25, Praha 6, 16500, CZ
(210) O-507619
(590) Barevná

Zápisy licenčních smluv k ochranným známkám

V této kapitole jsou zveřejněny zápisy licenčních smluv podle ustanovení § 18 odst. 1 zákona č. 441/2003 Sb.

Číslo zápisu	Vlastník	Nabyvatel licence	Druh licence	Datum uzavření licenční smlouvy	S účinností od data
172030A	VÍTKOVICE, a. s., Ruská 2887/101, Ostrava - Vítkovice, 70602, CZ	VÍTKOVICE REALITY DEVELOPMENTS s.r.o., Ruská 2887/101, Ostrava - Vítkovice, 70602, CZ	nevýlučná	05.01.2007	07.02.2014
172030A	VÍTKOVICE, a. s., Ruská 2887/101, Ostrava - Vítkovice, 70602, CZ	VÍTKOVICE POWER ENGINEERING a.s., Ruská 1142/30, Ostrava - Vítkovice, 70600, CZ	nevýlučná	21.10.2008	07.02.2014
172030	VÍTKOVICE, a.s., Ruská 2887/101, Ostrava - Vítkovice, 70602, CZ	VÍTKOVICE POWER ENGINEERING a.s., Ruská 1142/30, Ostrava - Vítkovice, 70600, CZ	nevýlučná	21.10.2008	07.02.2014
173056A	VÍTKOVICE, a. s., Ruská 2887/101, Ostrava - Vítkovice, 70602, CZ	VÍTKOVICE REALITY DEVELOPMENTS s.r.o., Ruská 2887/101, Ostrava - Vítkovice, 70602, CZ	nevýlučná	05.01.2007	07.02.2014
173056A	VÍTKOVICE, a. s., Ruská 2887/101, Ostrava - Vítkovice, 70602, CZ	VÍTKOVICE POWER ENGINEERING a.s., Ruská 1142/30, Ostrava - Vítkovice, 70600, CZ	nevýlučná	21.10.2008	07.02.2014
173056	VÍTKOVICE, a.s., Ruská 2887/101, Ostrava - Vítkovice, 70602, CZ	VÍTKOVICE REALITY DEVELOPMENTS s.r.o., Ruská 2887/101, Ostrava - Vítkovice, 70602, CZ	nevýlučná	05.01.2007	07.02.2014
173056	VÍTKOVICE, a.s., Ruská 2887/101, Ostrava - Vítkovice, 70602, CZ	VÍTKOVICE POWER ENGINEERING a.s., Ruská 1142/30, Ostrava - Vítkovice, 70600, CZ	nevýlučná	21.10.2008	07.02.2014
187153	VÍTKOVICE, a. s., Ruská 2887/101, Ostrava - Vítkovice, 70602, CZ	VÍTKOVICE POWER ENGINEERING a.s., Ruská 1142/30, Ostrava - Vítkovice, 70600, CZ	nevýlučná	21.10.2008	07.02.2014
187468A	VÍTKOVICE, a.s., Ruská 2887/101, Ostrava - Vítkovice, 70602, CZ	VÍTKOVICE REALITY DEVELOPMENTS s.r.o., Ruská 2887/101, Ostrava - Vítkovice, 70602, CZ	nevýlučná	05.01.2007	07.02.2014
187468A	VÍTKOVICE, a.s., Ruská 2887/101, Ostrava - Vítkovice, 70602, CZ	VÍTKOVICE POWER ENGINEERING a.s., Ruská 1142/30, Ostrava - Vítkovice, 70600, CZ	nevýlučná	21.10.2008	07.02.2014
187468	VÍTKOVICE, a.s., Ruská 2887/101, Ostrava - Vítkovice, 70602, CZ	VÍTKOVICE REALITY DEVELOPMENTS s.r.o., Ruská 2887/101, Ostrava - Vítkovice, 70602, CZ	nevýlučná	05.01.2007	07.02.2014
187468	VÍTKOVICE, a.s., Ruská 2887/101, Ostrava - Vítkovice, 70602, CZ	VÍTKOVICE POWER ENGINEERING a.s., Ruská 1142/30, Ostrava - Vítkovice, 70600, CZ	nevýlučná	21.10.2008	07.02.2014
190579	VÍTKOVICE, a.s., Ruská 2887/101, Ostrava - Vítkovice, 70602, CZ	VÍTKOVICE POWER ENGINEERING a.s., Ruská 1142/30, Ostrava - Vítkovice, 70600, CZ	nevýlučná	21.10.2008	07.02.2014
192727	Sdružení sv. Jana Neumanna, Kanovnická 10, České Budějovice, 37001, CZ	PETRINUM s.r.o., Žižkova tř. 250/4, České Budějovice, 37001, CZ	výlučná	24.10.2013	11.02.2014
221252	ZANZIBAR, s.r.o., Nám. starosty Pavla 331, Kladno, 27201, CZ	ALLSAT Invest s.r.o., Českobrodská 516, Praha 9 - Hostavice, 19800, CZ	nevýlučná	05.12.2013	05.02.2014
245796	B. Braun Medical s.r.o., V Parku 2335/20, Praha 4, 14800, CZ	Colubrise s.r.o., Petra Křičky 3106/16, Ostrava - Moravská Ostrava, 70200, CZ	nevýlučná	30.09.2013	06.02.2014
245797	B. Braun Medical s.r.o., V Parku 2335/20, Praha 4, 14800, CZ	Colubrise s.r.o., Petra Křičky 3106/16, Ostrava - Moravská Ostrava, 70200, CZ	nevýlučná	30.09.2013	06.02.2014
250145	DO.RE.MI s.r.o., Břehová 208/8, Praha 1 - Josefov, 11000, CZ	Smith Marcel JR, Krásova 9, Praha 3, 13000, CZ	nevýlučná	31.01.2014	05.02.2014
259551	VÍTKOVICE, a.s., Ruská 2887/101, Ostrava - Vítkovice, 70602, CZ	VÍTKOVICE REALITY DEVELOPMENTS s.r.o., Ruská 2887/101, Ostrava - Vítkovice, 70602, CZ	nevýlučná	05.01.2007	07.02.2014
259551	VÍTKOVICE, a.s., Ruská 2887/101, Ostrava - Vítkovice, 70602, CZ	VÍTKOVICE POWER ENGINEERING a.s., Ruská 1142/30, Ostrava - Vítkovice, 70600, CZ	nevýlučná	21.10.2008	07.02.2014
259552	VÍTKOVICE, a.s., Ruská 2887/101, Ostrava - Vítkovice, 70602, CZ	VÍTKOVICE REALITY DEVELOPMENTS s.r.o., Ruská 2887/101, Ostrava - Vítkovice, 70602, CZ	nevýlučná	05.01.2007	07.02.2014
259552	VÍTKOVICE, a.s., Ruská 2887/101, Ostrava - Vítkovice, 70602, CZ	VÍTKOVICE POWER ENGINEERING a.s., Ruská 1142/30, Ostrava - Vítkovice, 70600, CZ	nevýlučná	21.10.2008	07.02.2014
313755	B. Braun Medical s.r.o., V Parku 2335/20, Praha 4, 14800, CZ	Colubrise s.r.o., Petra Křičky 3106/16, Ostrava - Moravská Ostrava, 70200, CZ	nevýlučná	30.09.2013	06.02.2014
327560	Juránek Jan BA, Mladějovice 140, Mladějovice, 78501, CZ	New One Future s.r.o., Samota 197, Olomouc - Slavonín, 78301, CZ	výlučná	24.01.2014	05.02.2014

Ochranné známky zrušené a prohlášené za neplatné

Tato kapitola obsahuje údaje o rozhodnutích o zrušení ochranné známky na základě ustanovení § 31 zákona č. 441/2003 Sb. nebo o prohlášení ochranné známky za neplatnou na základě ustanovení § 32 zákona č. 441/2003 Sb. Existuje-li důvod zrušení/prohlášení ochranné známky za neplatnou pouze ve vztahu k některým z výrobků nebo služeb, Úřad ochrannou známku zruší/prohlásí za neplatnou pouze pro tyto výrobky nebo služby. Údaje o výsledku rozhodnutí (zrušení ochranné známky, částečné zrušení ochranné známky, prohlášení ochranné známky za neplatnou, prohlášení ochranné známky za částečně neplatnou) jsou uvedeny za datem právní moci rozhodnutí pod INID kódem (583) s názvem "Datum právní moci rozhodnutí/výsledek rozhodnutí".

(111) 156677
(540)



(583) 04.02.2014 / NABYTÍ P.M. - ZRUŠENÍ OZ

(111) 266557
(540)

Patriot

(583) 07.02.2014 / NABYTÍ P.M. - ČÁSTEČNÉ ZRUŠENÍ OZ

(111) 193542
(540)



(583) 04.02.2014 / NABYTÍ P.M. - ZRUŠENÍ OZ

(111) 286133
(540)



(583) 04.02.2014 / NABYTÍ P.M. - ČÁSTEČNÉ ZRUŠENÍ OZ

(111) 244506
(540)

NETIA

(583) 03.02.2014 / NABYTÍ P.M. - ČÁSTEČNÉ ZRUŠENÍ OZ

(111) 321183
(540)

FLORENTINUM

(583) 30.01.2014 / NABYTÍ P.M. - PROHLÁŠENÍ OZ ZA ČÁST.
NEPLATNOU

Obnovy zápisu ochranných známek

(111) **93424**
(220) 22.09.1904
(151) 22.09.1904
(540)

VIM

(730) **GUABER S.r.l.**, Via Gramsci, 41, Funo di Argelato, IT
(740) **KOREJZOVÁ & SPOL.**, v.o.s., JUDr. Petra Korejzová, advokátka, Korunní 810/104 E, Praha 10, 10100
(510) Svíčky, obyčejné mýdlo, bělicí prostředky, oleje na svícení, topení a mazání, zápalky, škrob, modř, a jiné přípravky pro prádelny, lešticí mýdla, vyjma cididla a lešticí prostředky na boty, postroj na koně a kožené zboží.
(511) 3, 4, 30, 34
(210) O-1523

(111) **93878**
(220) 10.04.1934
(151) 10.04.1934
(540)

Sorela

(730) **LKOCZ,a.s.**, Osiková 1781/2c, České Budějovice, 37008, CZ
(740) Mgr. Matěj Sedláček, Ke Kateřinkám 1393, Praha 4, 14900
(510) (3) přípravky na vlasy.
(511) 3
(210) O-1212

(111) **110043**
(220) 05.02.1914
(151) 05.02.1914
(540)

ARGIT

(730) **LKOCZ,a.s.**, Osiková 1781/2c, České Budějovice, 37008, CZ
(740) Mgr. Matěj Sedláček, Ke Kateřinkám 1393, Praha 4, 14900
(510) Umělé jedlé tuky všeho druhu, tuky a tukové výrobky všeho druhu (margarin a margarínové výrobky, rostlinné tuky, tukové náhražky), oleje všeho druhu, chemické výrobky, kosmetické krémy, tuky technické, medicínální, jedlé a jiné tuky všech druhů, glycerin a glycerinové výrobky, voda na vlasy, zubní a ústní voda, laky, oleje jedlé, technické, medicínální, éterické a svítící oleje všeho druhu, voňavky, přípravky kosmetické, prací a toaletní, mýdlo jádrové, toaletní, medicínální, na drhnutí, cítící, na zuby a jiná mýdla v pevné, měkké, tekuté, práškovité a jiné formě, stearin, stearinové výrobky, prací prášky, vodní sklo, zubní pasta.
(511) 1, 2, 3, 4, 5, 29
(210) O-323

(111) **110050**
(220) 29.04.1914
(151) 29.04.1914
(540)

MONOPOL - BRILLANT - ÖL

(730) **LKOCZ,a.s.**, Osiková 1781/2c, České Budějovice, 37008, CZ
(740) Mgr. Matěj Sedláček, Ke Kateřinkám 1393, Praha 4, 14900
(510) Oleje všeho druhu, chemické výrobky, kosmetické krémy, tuky, technické, medicínální, jedlé a jiné tuky všech druhů, fermež, glycerin a glycerinové výrobky, voda na vlasy, zubní a ústní voda, laky, oleje jedlé, technické, medicínální, éterické a svítící oleje všeho druhu, voňavky, přípravky kosmetické, prací a toaletní, mýdlo jádrové, toaletní, medicínální, na drhnutí, cítící, na zuby a jiná mýdla v pevné, měkké, tekuté, práškovité a jiné formě, stearin a stearinové výrobky, prací prášky, vodní sklo, zubní pasta.
(511) 1, 2, 3, 4, 5, 29
(210) O-1392

(111) **110187**
(220) 08.03.1924
(151) 08.03.1924
(540)

KALODOR

(730) **LKOCZ,a.s.**, Osiková 1781/2c, České Budějovice, 37008, CZ
(740) Mgr. Matěj Sedláček, Ke Kateřinkám 1393, Praha 4, 14900
(510) Pekařské zboží všeho druhu, piva všeho druhu, máslo a umělé jedlé tuky všeho druhu, dietní prostředky, esence, tuky a tukové výrobky všeho druhu (margarin a margarínové výrobky, rostlinné tuky, tukové náhražky), rybí konzervy všeho druhu a náhražky, maso všeho druhu, sušené, čerstvé, připravené, konzervy nebo výtažky z masa všeho druhu a poživatiny vyráběné s přísadou masa, ovocné šťávy a to alkoholické a nealkoholické všeho druhu, plody, krmiva, nápoje všeho druhu, zelenina, čerstvá, sušená a konzervovaná všeho druhu a s přísadou zeleniny vyráběné poživatiny, obilí a mlýnské výrobky a s přísadou obilí vyráběné poživatiny, koření všeho druhu, ovesné výrobky všeho druhu, okopaniny všeho druhu a s přísadou okopanin vyráběné poživatiny, luštěniny všeho druhu, med a medové přípravky všeho druhu a medové náhražky, káva a kávové náhražky všeho druhu, kakao, zemědělské produkty, limonády a to přírodní a umělé všeho druhu, slad, sladové výrobky a výtažky všeho druhu, marmelády všeho druhu, mouka a výrobky z mouky všeho druhu a poživatiny vyráběné s přísadou mouky, mléko čerstvé, kondenzované, konzervované, sušené a mléčné přípravky všeho druhu, minerální vody přírodní a umělé všech druhů, potraviny, oleje všeho druhu, ovoce všeho druhu, ovocné přípravky a výrobky všeho druhu, čerstvé, konzervované a sušené ovoce všeho druhu a poživatiny vyráběné s přísadou ovoce, soli a to zředlové, koupelové a minerální soli všeho druhu, omastek všeho druhu, čokoláda, čokoládové přípravky nebo výrobky všeho druhu, lihoviny všeho druhu (likéry, výtažky, rum, esence), syrob a syrobové přípravky všeho druhu a s přísadou syrobu vyráběné poživatiny, čaj, vína všeho druhu, cukr a cukrové zboží všeho druhu, cukrové pečivo (sušenky a suchary všeho druhu), poživatiny, lůj všeho druhu. Apreturní prostředky, prášek do pečiva, vosk na vousy, benzin, bělidla, voskovací hmota, borax, brilantina, chemické výrobky, chemické výrobky pro textilní průmysl, cerasin a cerasinové výrobky, (chemicko technické výrobky), kosmetické krémy, desinfekční prostředky, drogy, esence kosmetické, výtažky kosmetické, barvy a barviva, tuky a to technické, medicínální, jedlé a jiné tuky všech druhů, rozpouštědla tuků (extrakční prostředky), prostředky k odstraňování skvm, tuková kyselina, fermež, prostředky na vydělávání kůže, glycerin a glycerinové výrobky, voda na vlasy a na hlavu, zubní a ústní voda, pryskyřice, prášek na hmyz, svíčky všeho druhu, lepidla, laky, osvětlovací prostředky, noční knůtky všeho druhu, materiálie, oleje a to jedlé, technické, medicínální, éterické a svítící oleje všech druhů, parafin a parafinové výrobky, voňavky, pudr, pomáda na vousy a vlasy, přípravky a to kosmetické, louhové, prací a toaletní přípravky, pasta na cidění kovů, kůže, dřeva, skla a kamene, prostředky na cidění, čistění a konzervování, prostředky proti rezu, šlichtovací prostředky, mazadla, čermdlo na obuv, krém na boty, mýdlo a to pro domácnost, toaletní, medicínální, na drhnutí, cítící, na zuby a jiná mýdla v pevné, měkké, tekuté, práškovité a jiné formě, mydlářské zboží, soda, stearin a stearinové výrobky, inkoust, voskové zboží, mořidlo, prací prášek, vodní sklo, leštidlo, zubní prášek, zubní pasta.
(511) 1, 2, 3, 4, 5, 16, 29, 30, 31, 32, 33
(210) O-527

(111) **110194**
(220) 09.04.1924
(151) 09.04.1924
(540)

AiA

(730) **LKOCZ,a.s.**, Osiková 1781/2c, České Budějovice, 37008, CZ
(740) Mgr. Matěj Sedláček, Ke Kateřinkám 1393, Praha 4, 14900
(510) Umělé jedlé tuky všeho druhu, tuky a tukové výrobky všeho druhu (margarin, margarínové výrobky, rostlinné tuky, tukové náhražky), oleje všeho druhu, chemické výrobky, kosmetické krémy, tuky technické, medicínální, jedlé a jiné tuky všech druhů, fermež, glycerin a glycerinové výrobky, voda na vlasy, zubní a ústní voda, oleje jedlé, technické, medicínální, éterické a svítící oleje všech druhů, voňavky, přípravky kosmetické, prací a toaletní, mýdlo toaletní, medicínální, na drhnutí, cítící, na zuby a jiná mýdla v pevné, měkké, tekuté, práškovité a jiné formě, stearin a stearinové výrobky, prací prášek, vodní sklo, zubní prášek, zubní pasta.

(511) 1, 2, 3, 4, 5, 29
(210) O-1389

(111) **110195**
(220) 09.04.1924
(151) 09.04.1924
(540)

ERI

(730) **LKOCZ,a.s.**, Osiková 1781/2c, České Budějovice, 37008, CZ
(740) Mgr. Matěj Sedláček, Ke Kateřinkám 1393, Praha 4, 14900
(510) Umělé jedlé tuky všeho druhu, tuky a tukové výrobky všeho druhu (margarin, margarínové výrobky, rostlinné tuky, tukové náhražky), krmiva, oleje všeho druhu, chemické výrobky, kosmetické krémy, tuky technické, medicínální, jedlé a jiné tuky všech druhů, fermež, glycerin a glycerinové výrobky, voda na vlasy, zubní a ústní voda, oleje jedlé, technické, medicínální, éterické a svítící oleje všech druhů, voňavky, přípravky kosmetické, prací a toaletní, mýdlo toaletní, medicínální, na drhnutí, cidící, na zuby a jiná mýdla v pevné, měkké, tekuté, práškovité a jiné formě, stearin a stearinové výrobky, prací prášek, vodní sklo, zubní prášek, zubní pasta.
(511) 1, 2, 3, 4, 5, 29, 31
(210) O-1460

(111) **110196**
(220) 09.04.1924
(151) 09.04.1924
(540)

FLOX

(730) **LKOCZ,a.s.**, Osiková 1781/2c, České Budějovice, 37008, CZ
(740) Mgr. Matěj Sedláček, Ke Kateřinkám 1393, Praha 4, 14900
(510) Umělé jedlé tuky všeho druhu, tuky a tukové výrobky všeho druhu (margarin, margarínové výrobky, rostlinné tuky, tukové náhražky), oleje všeho druhu, chemické výrobky, kosmetické krémy, tuky technické, medicínální, jedlé a jiné tuky všech druhů, fermež, glycerin a glycerinové výrobky, voda na vlasy, zubní a ústní voda, oleje jedlé, technické, medicínální, éterické a svítící oleje všech druhů, voňavky, přípravky kosmetické, prací a toaletní, mýdlo toaletní, medicínální, na drhnutí, cidící, na zuby a jiná mýdla v pevné, měkké, tekuté, práškovité a jiné formě, stearin a stearinové výrobky, prací prášek, vodní sklo, zubní prášek, zubní pasta.
(511) 1, 2, 3, 4, 5, 29
(210) O-1452

(111) **110204**
(220) 30.04.1934
(151) 30.04.1934
(540)



(730) **LKOCZ,a.s.**, Osiková 1781/2c, České Budějovice, 37008, CZ
(740) Mgr. Matěj Sedláček, Ke Kateřinkám 1393, Praha 4, 14900
(510) Apreturní, bělicí, šlichtovací a mazací prostředky, borax, svíčky a noční knůtky, parafín, cidící a čistící prostředky na materiále všeho druhu, škrob.
(511) 1, 2, 3, 4, 5, 29
(210) O-1455

(111) **114331**
(220) 22.02.1924
(151) 22.02.1924
(540)

Eau Mattoni

(730) **Karlovarské minerální vody a.s.**, Horova 3, Karlovy Vary, 36021, CZ
(740) AK Mrázek - Mrázková, JUDr. Josef Mrázek, Pernerova 11, Praha 8, 18600
(510) (32) přírodní minerální voda.
(511) 32
(210) O-160

(111) **114332**
(220) 22.02.1924
(151) 22.02.1924
(540)

Mattoni Water

(730) **Karlovarské minerální vody a.s.**, Horova 3, Karlovy Vary, 36021, CZ
(740) AK Mrázek - Mrázková, JUDr. Josef Mrázek, Pernerova 11, Praha 8, 18600
(510) (32) přírodní minerální voda.
(511) 32
(210) O-161

(111) **151481**
(220) 10.04.1954
(151) 17.06.1954
(540)

KŘIŠŤÁL

(730) **LKOCZ,a.s.**, Osiková 1781/2c, České Budějovice, 37008, CZ
(740) Mgr. Matěj Sedláček, Ke Kateřinkám 1393, Praha 4, 14900
(510) (3) toaletní mýdlo, kosmetické výrobky všeho druhu, prací a namáčecí prostředky.
(511) 3
(210) O-1553

(111) **151889**
(220) 16.12.1954
(151) 24.01.1955
(540)



(730) **KINEX, a.s.**, 1. mája 71/36, Bytča, SK
(740) Rott, Růžička & Guttman Patentové, známkové a advokátní kanceláře, JUDr. Vladimír Rott, Vinohradská 37, Praha 2, 12000
(510) Rysovadlá a rysovací přístroje, remeselnické a meriace nástroje a potreby, ocelové meradlá, posuvné meradlá a hlbkoměry, nože do strojov.
(511) 7, 9, 16
(210) O-3993

(111) **152925**
(220) 19.05.1954
(151) 27.03.1957
(540)

WINSTON

(730) **Japan Tobacco Inc.**, 2-2-1 Toranomom, Minato-ku, Tokyo, JP
(740) Společná advokátní kancelář Všetečka a partneři, JUDr. Otakar Švorčík, Hálkova 2, Praha 2, 12000
(510) (34) tabákové výrobky včetně cigaret.
(511) 34
(210) O-2054

(111) **155806**
(220) 06.03.1964
(151) 12.05.1964
(540)

CERERIT

(730) **Lovochemie, a.s.**, Tereziánská 57, Lovosice, 41017, CZ
(510) (1) plně hnojivo obsahující vedle základních i stopové živiny, sloužící k hnojení všech druhů zeleniny, dále luštěnin, tabáku a ostatních rostlin a plodin choulostivých na vyšší přítomnost chloru.
(511) 1
(210) O-30987

(111) **155823**
(220) 03.02.1964
(151) 15.05.1964
(540)

TRIUMF

(730) **Sokolovská uhelná, právní nástupce, a. s.**, Staré náměstí 69, Sokolov, 35600, CZ
(740) ZEMAN - podkrušnohorská patentová a známková kancelář, Petr Zeman, Hradní 301, Lohet, 35733
(510) (4) brikety.
(511) 4
(210) O-30595

(111) **156044**
(220) 01.04.1964
(151) 07.12.1964
(540)

LUXOL

(730) **Akzo Nobel Coatings CZ, a.s.**, Vyskočilova 1481/4, Praha 4, 14000, CZ
(740) ROTT, RŮŽIČKA & GUTTMANN Patentová, známková a advokátní kancelář, JUDr. Vladimír Rott, Nad Štolou 12, Praha 7, 17000
(510) (2) nátěrové hmoty a pomocné přípravky související s touto výrobou, tiskové barvy, práškové barvy a zinková běloba.
(511) 2
(210) O-31220

(111) **156078**
(220) 29.09.1964
(151) 04.02.1965
(540)

CARRERAS

(730) **CARRERAS LIMITED**, Globe House, 4 Temple Place, London, GB
(740) Baker & McKenzie v.o.s., advokátní kancelář, JUDr. Jiří Čermák, advokát, Klimentská 46, Praha 1, 11002
(510) (34) zpracovaný tabák.
(511) 34
(210) O-32387

(111) **156120**
(220) 16.11.1964
(151) 10.03.1965
(540)

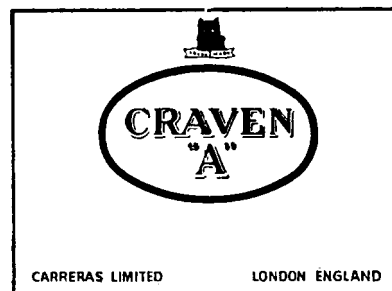

(730) **CARRERAS LIMITED**, Globe House, 4 Temple Place, London, GB
(740) Baker & McKenzie v.o.s., advokátní kancelář, JUDr. Jiří Čermák, advokát, Klimentská 46, Praha 1, 11002
(510) (34) zpracovaný tabák.
(511) 34
(210) O-32635

(111) **156340**
(220) 05.09.1964
(151) 09.08.1965
(540)

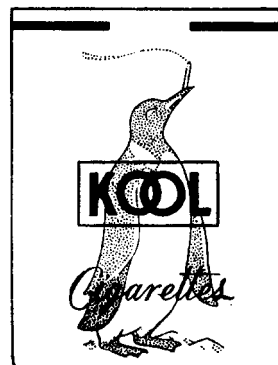

(730) **British American Tobacco (Brands) Inc.**, 2711 Centerville Road, Suite 300, Wilmington, DE, US
(740) Baker & McKenzie v.o.s., advokátní kancelář, JUDr. Jiří Čermák, advokát, Klimentská 46, Praha 1, 11002
(510) (34) cigarety pro export.
(511) 34
(210) O-32357

(111) **156881**
(220) 07.02.1964
(151) 02.08.1966
(540)



(730) **British American Tobacco (Brands) Inc.**, 2711 Centerville Road, Suite 300, Wilmington, DE, US
(740) Baker & McKenzie v.o.s., advokátní kancelář, JUDr. Jiří Čermák, advokát, Klimentská 46, Praha 1, 11002
(510) (34) cigarety.
(511) 34
(210) O-30600

(111) **162180**
(220) 22.03.1974
(151) 16.01.1975
(540)

NEO-PYNAMIN

(730) **Sumitomo Chemical Co., Ltd.**, 27-1, Shinkawa 2-chome, Chuo-Ku, Tokyo 104-8260, JP
(740) Čermák a spol., JUDr. Karel Čermák jr., Ph.D., LL.M., advokát, Elišky Peškové 15/735, Praha 5, 15000
(510) chemikálie (včetně přísad pro insekticidy) pokud spadají do tř. 1, léčiva a farmaceutické a sanitární přípravky včetně insekticidů, fungicidů, rodenticidů a herbicidů.
(511) 1, 5
(210) O-47791

(111) **162216**
(220) 21.06.1974
(151) 11.02.1975
(540)

TRIBALLOY

(730) **Kennametal Inc.**, 1600 Technology Way, Latrobe, 15650-0231, PA, US
(510) (6) intermetalické slitinové kompozice v odlitcích a prášcích pro užití při výrobě ložisek, vaček, těsnění a pod.
(511) 6
(210) O-47979

(111) **162397**
(220) 31.07.1974
(151) 29.05.1975
(540)

CHEE. TOS

(730) **PepsiCo, Inc., společnost zřízená podle zákonů státu Delaware**, 700 Anderson Hill Road, Purchase, NY, US
(740) Společná advokátní kancelář Vsetečka Zelený Švorčík Kalenský a partneři, JUDr. Otakar Švorčík, Hálkova 2, Praha 2, 12000
(510) Maso, ryby včetně korýšů a měkkýšů, drůbež, zvěřina, masové výtazky, konzervovaná, sušená a vařená zelenina a ovoce, rosoly a zavařeniny, vejce, mléko a jiné mlékařenské výrobky včetně mléčných nápojů, jedlé oleje a tuky, konzervované potraviny, zelenina naložená v octě, káva, čaj, kakao, cukr, rýže, tapioka, ságo, kávové náhražky, mouka a obilné výrobky určené k lidské výživě, např. ovesné vločky, nápoje z kávy, kakaa nebo čokolády, chléb, suchary a sušenky, koláče, jemné pečivo a

cukrovinky, zmrzlina, med, sirup z melasy, kvasnice, prášky do pečiva, sůl, hořčice, pepř, ocet, chuťové omáčky, koření, led.

(511) 29, 30
(210) O-48075

(111) **162398**
(220) 31.07.1974
(151) 29.05.1975
(540)

FRITOS

(730) **PepsiCo, Inc., společnost zřízená podle zákonů státu Delaware**, 700 Anderson Hill Road, Purchase, NY, US
(740) Společná advokátní kancelář Vsetečka a partneři, JUDr. Švorčík Otakar, Hálkova 2, Praha 2, 12000
(510) Maso, ryby včetně korýšů a měkkýšů, drůbež, zvěřina, masové výtazky, konzervovaná, sušená a vařená zelenina a ovoce, rosoly a zavařeniny, vejce, mléko a jiné mlékařenské výrobky včetně mléčných nápojů, jedlé oleje a tuky, konzervované potraviny, zelenina naložená v octě, káva, čaj, kakao, cukr, rýže, tapioka, ságo, kávové náhražky, mouka a obilné výrobky určené k lidské výživě, např. ovesné vločky, nápoje z kávy, kakaa nebo čokolády, chléb, suchary a sušenky, koláče, jemné pečivo a cukrovinky, zmrzlina, med, sirup z melasy, kvasnice, prášky do pečiva, sůl, hořčice, pepř, ocet, chuťové omáčky, koření, led.
(511) 29, 30
(210) O-48076

(111) **162399**
(220) 31.07.1974
(151) 29.05.1975
(540)

FRITOLAY

(730) **PepsiCo, Inc.**, 700 Anderson Hill Road, Purchase, NY, US
(740) Společná advokátní kancelář Vsetečka Zelený Švorčík Kalenský a partneři, JUDr. Otakar Švorčík, Hálkova 2, Praha 2, 12000
(510) Maso, ryby včetně měkkýšů a korýšů, drůbež, zvěřina, masové výtazky, konzervovaná, sušená a vařená zelenina a ovoce, rosoly, zavařeniny, vejce, mléko, a jiné mlékařenské výrobky včetně mléčných nápojů, jedlé oleje a tuky, konzervované potraviny, zelenina naložená v octě, káva, čaj, kakao, cukr, rýže, tapioka, ságo, kávové náhražky, mouka a obilné výrobky určené k lidské výživě, např. ovesné vločky, nápoje z kávy, kakaa nebo čokolády, chléb, suchary a sušenky, koláče, jemné pečivo a cukrovinky, zmrzlina, med, sirup z melasy, kvasnice, prášky do pečiva, sůl, hořčice, pepř, ocet, chuťové omáčky, koření, led.
(511) 29, 30
(210) O-48077

(111) **162401**
(220) 31.07.1974
(151) 29.05.1975
(540)

MUNCHOS

(730) **PepsiCo, Inc., společnost zřízená podle zákonů státu Delaware**, 700 Anderson Hill Road, Purchase, NY, US
(740) Společná advokátní kancelář Vsetečka a partneři, JUDr. Švorčík Otakar, Hálkova 2, Praha 2, 12000
(510) Maso, ryby včetně měkkýšů a korýšů, drůbež, zvěřina, masové výtazky, konzervovaná, sušená a vařená zelenina a ovoce, rosoly, zavařeniny, vejce, mléko, a jiné mlékařenské výrobky včetně mléčných nápojů, jedlé oleje a tuky, konzervované potraviny, zelenina naložená v octě, káva, čaj, kakao, cukr, rýže, tapioka, ságo, kávové náhražky, mouka a obilné výrobky určené k lidské výživě, např. ovesné vločky, nápoje z kávy, kakaa nebo čokolády, chléb, suchary a sušenky, koláče, jemné pečivo a cukrovinky, zmrzlina, med, sirup z melasy, kvasnice, prášky do pečiva, sůl, hořčice, pepř, ocet, chuťové omáčky, koření, led.
(511) 29, 30
(210) O-48079

(111) **162402**
(220) 31.07.1974
(151) 29.05.1975
(540)

DORITOS

(730) **PepsiCo, Inc.**, 700 Anderson Hill Road, Purchase, NY, US
(740) Společná advokátní kancelář Všetečka Zelený Švorčík Kalenský a partneři, JUDr. Otakar Švorčík, Hálkova 2, Praha 2, 12000
(510) Maso, ryby včetně měkkýšů a korýšů, drůbež, zvěřina, masové výtahy, konzervovaná, sušená a vařená zelenina a ovoce, rosoly a zavařeniny, vejce, mléko a jiné mlékárenské výrobky včetně mléčných nápojů, jedlé oleje a tuky, konzervované potraviny, zelenina naložená v octě, káva, čaj, kakao, cukr, rýže, tapioka, ságo, kávové náhražky, mouka a obilné výrobky určené k lidské výživě, např. ovesné vločky, nápoje z kávy, kakaa nebo čokolády, chléb, suchary a sušenky, koláče, jemné pečivo a cukrovinky, zmrzlina, med, sirup z melasy, kvasnice, prášky do pečiva, sůl, hořčice, pepř, ocet, chuťové omáčky, koření, led.

(511) 29, 30
(210) O-48080

(111) **165841**
(220) 10.09.1984
(151) 14.01.1985
(540)



(730) **Pepsico, Inc.**, společnost zřízená podle zákonů státu Delaware, 700 Anderson Hill Road, Purchase, NY, US
(740) Společná advokátní kancelář Všetečka Zelený Švorčík Kalenský a partneři, JUDr. Otakar Švorčík, Hálkova 2, Praha 2, 12000
(510) (32) nealkoholické nápoje.
(511) 32
(210) O-53818

(111) **165843**
(220) 10.09.1984
(151) 14.01.1985
(540)



(730) **Pepsico, Inc.**, společnost zřízená podle zákonů státu Delaware, 700 Anderson Hill Road, Purchase, NY, US
(740) Společná advokátní kancelář Všetečka Zelený Švorčík Kalenský a partneři, JUDr. Otakar Švorčík, Hálkova 2, Praha 2, 12000
(510) (32) nealkoholické nápoje.
(511) 32
(210) O-53820

(111) **165914**
(220) 18.04.1984
(151) 18.04.1985
(540)



(730) **British American Tobacco (Brands) Limited**, Globe House, 4 Temple Place, London, GB
(740) Baker & McKenzie v.o.s., advokátní kancelář, JUDr. Jiří Čermák, advokát, Klimentská 46, Praha 1, 11002
(510) (34) tabák zpracovaný nebo nezpracovaný.
(511) 34
(210) O-53620

(111) **165915**
(220) 06.06.1984
(151) 18.04.1985
(540)

GOLD BOND

(730) **JT International S.A.**, 1 Rue de la Gabelle, 1211 Geneva 26, CH
(740) Společná advokátní kancelář Všetečka Zelený Švorčík Kalenský a partneři, JUDr. Otakar Švorčík, Hálkova 2, Praha 2, 12000
(510) (34) zpracovaný nebo nezpracovaný tabák.
(511) 34
(210) O-53676

(111) **166200**
(220) 04.05.1984
(151) 09.04.1986
(540)

SOVEREIGN

(730) **JT International S.A.**, 1 Rue de la Gabelle, 1211 Geneva 26, CH
(740) Společná advokátní kancelář Všetečka Zelený Švorčík Kalenský a partneři, JUDr. Otakar Švorčík, Hálkova 2, Praha 2, 12000
(510) (34) zpracovaný tabák.
(511) 34
(210) O-53635

(111) **175863**
(220) 15.02.1994
(151) 25.04.1994
(540)

PRECIOSA

(730) **PRECIOSA, a.s.**, Opletalova č.p. 3197, Jablonec nad Nisou, 46667, CZ
(740) TRAPLOVÁ-HAKR-KUBÁT Advokátní a patentová kancelář, Mgr. Jana Šuranová Traplová, Přístavní 24, Praha 7, 17000
(510) Výroba a prodej skleněných kamenů a výrobků ze skleněných kamenů, výroba a prodej skleněných ověšů, osvětlovacího skla, svítidel a křišťálových figurek, výroba a prodej bižuterie a růženců, výroba a prodej bižuterních součástí a polotovarů, výroba a prodej monokrystalů.
(511) 1, 9, 11, 14, 16, 21
(210) O-86893

(111) **179619**
(220) 01.03.1994
(151) 14.09.1994
(540)

NIKOL

(730) **BEST, spol. s r. o.**, Přemyslovců 60, Opava, 74707, CZ
(740) Ing. Iva Rylková, Polská 1525, Ostrava - Poruba, 70800
(510) (32) nealkoholické nápoje syčené i nesycené, nápoje diabetické i dietetické, včetně sirupů, koncentrátů a jiných přípravků k výrobě těchto nápojů.
(511) 32
(210) O-87382

(111) **179620**
(220) 01.03.1994
(151) 14.09.1994
(540)

GOLD TONIC

(730) **BEST, spol. s r. o.**, Přemyslovců 60, Opava, 74707, CZ
(740) Ing. Iva Rylková, Polská 1525, Ostrava - Poruba, 70800
(510) (32) nealkoholické nápoje.
(511) 32
(210) O-87383

(111) **179621**
(220) 01.03.1994
(151) 14.09.1994
(540)



(730) **BEST, spol. s r. o.**, Přemyslovců 60, Opava, 74707, CZ
(740) Ing. Iva Rylková, Polská 1525, Ostrava - Poruba, 70800
(510) (32) nealkoholické nápoje.
(511) 32
(210) O-87384

(111) **180875**
(220) 16.06.1994
(151) 09.11.1994
(540)



(730) **UNILEVER ČR, spol. s r.o.**, Rohanské nábřeží 670/17, Praha 8 - Karlín, 18600, CZ
(740) Baker & McKenzie v.o.s., advokátní kancelář, JUDr. Jiří Čermák, advokát, Klimentská 46, Praha 1, 11002
(510) Mražené výrobky - zmrzlina; maso, ryby, ovoce, zelenina, vejce, mléko a výrobky z nich.

(511) 29, 30, 31
(210) O-90638

(111) **181187**
(220) 09.03.1994
(151) 25.11.1994
(540)



(730) **Sokolovská uhelná, právní nástupce, a. s.**, Staré náměstí 69, Sokolov, 35600, CZ
(740) ZEMAN - podkrušnohorská patentová a známková kancelář, Petr Zeman, Hradní 301, Loket, 35733
(510) (4) hnědé uhlí a výrobky z něj, zejména brikety, plynná a kapalná paliva.
(511) 4
(210) O-87650

(111) **182125**
(220) 16.03.1994
(151) 05.01.1995
(540)

SOKOLOVSKÁ UHELNÁ

(730) **Sokolovská uhelná, právní nástupce, a. s.**, Staré náměstí 69, Sokolov, 35600, CZ
(740) ZEMAN - podkrušnohorská patentová a známková kancelář, Petr Zeman, Hradní 301, Loket, 35733
(510) Chemicky vyráběné látky, plyny pro průmyslové užití. Uhlí a výrobky z něj, např. brikety, uhelný prach, topné plyny, hnědouhelný dehet, průmyslové tuky a oleje, palivové dříví. Výrobky z kovů, zámečnické, kovářské a jiné, např. upravená lana, kolejové výhybky a překřížení, potrubí, nádoby, ocelové konstrukce, ocelové poklopy. Elektrické stroje a přístroje, jejich výroba a montáž, ruční nářadí a nástroje. Přístroje a nástroje, zařízení pro měření a regulaci, počítače a počítačové systémy, měřidla, kontrolní a poplašné zařízení. Zařízení osvětlovací, zařízení topná, zařízení na výrobu a rozvod páry a teplovodní zařízení, klimatizační zařízení, zařízení pro rozvod vody. Střelivo a výbušniny pro trhačské a střelmistrovské práce. Knihtisk, sítotisk a ofsetový tisk a výrobky takto vzniklé, fotografie, tiskoviny, časopisy, periodika, učební pomůcky a potřeby. Výrobky z pryže, jejich úprava vulkanizací a lepením. Stavební kámen, jeho těžba, zpracování, kamenické výrobky. Nábytek a jiné truhlářské výrobky, další výrobky ze dřeva a jiných přírodních materiálů. Výrobky zemědělské, zahradnické a lesnické. Drobné nářadí pro domácnost a kuchyň, pomůcky a látky k čištění. Potraviny všeho druhu včetně potravin dietetických a pro děti, čerstvé ovoce a zelenina, živé rostliny a přírodní květiny, výrobky zemědělské, zahradnické a lesnické, živá zvířata. Pivo a nealkoholické nápoje. Kuřácké potřeby. Inzertní a reklamní činnost, poskytování software. Peněžní služby - činnost spořitelny a pojišťovny, činnost privatizačního investičního fondu, činnost směnárny. Služby ve stavebnictví - práce zednické, pokrývačské, tesařské, klempířské, speciální práce interiéru, jako např. práce malířské, natěračské, obkladačské, tapetařské, podlahářské, sklenářské, provádění vodotěsných, tepelných a zvukových izolací, práce vodoinstalatérské, včetně topenářských, práce truhlářské. Komplexní služby ve stavebnictví - provádění staveb pozemních, inženýrských a průmyslových, inženýrská investiční činnost. Stavba lešení. Služby v oblasti prací vrtacích a zemních, práce trhačské. Opravy pneumatik a vzdušnic, práce vulkanizérské. Služby v oboru těžkých a speciálních mechanismů, jako např. důlních dobývacích strojů, zemědělských, lesnických a stavebních strojů (rypadla, dozery, grejdry). Služby v oboru provozování speciální dopravní techniky a strojů, jako např. zakladačů, pásových dopravníků, skrejpřů, silničních tahačů a přepravníků, jeřábů stabilních i mobilních,

lanových drah a vleků. Služby v oblasti stavebního dozoru. Opravy motorových vozidel, včetně karoserií. Opravy elektrických strojů a přístrojů. Pronájem strojů a zařízení, výše uvedené speciální a dopravní techniky, včetně silničních motorových a kolejových vozidel. Montáž a opravy vyhrazených plynových tlakových a zdvihacích zařízení. Oprava a údržba vyhrazených elektrických zařízení, práce elektroinstalatérské. Práce plynoinstalatérské. Prání, žehlení a opravy prádla a oděvů. Provozování uzavřené telefonní a rádiové sítě, doručování písemností. Provozování dopravy na pozemních komunikacích a železniční vlečky. Pronájem dopravních mechanismů. Doprava plynů a kapalin, rozvody vody a tepla. Pronájem železničních vozidel. Balení zboží před jeho expedicí. Kontrola vozidel a zboží před zahájením dopravy. Rozvod elektriny. Úprava a zpracování chemických produktů. Úprava a zpracování textilií. Rekonstrukce elektrických strojů a přístrojů. Plynová a tlaková zařízení a zdvihadla a jejich rekonstrukce. Kovoobrábění, broušení kovů, galvanizace kovů. Nakládání s odpady, zejména jejich zpracování, recyklace a skladování. Zakládání výsypek skladováním vytěženého materiálu a jejich rekultivace. Vydávání publikací pro výchovu a vzdělávání. Lektorská a konzultační činnost. Provozování svářečské školy. Ubytovací služby včetně provozování hostinských zařízení, provoz kantýn. Služby spojené s provozováním koupaliště a veřejných tábořišť. Laboratorní práce. Psychologické služby. Projektová činnost v investiční výstavbě. Měřičské a geodetické práce. Geologické práce. Provádění revizí a periodických zkoušek vybraných dozorovaných zařízení plynových, zdvihacích, tlakových a elektrických, Projektování elektrických zařízení. Konstrukční práce. Účetní poradenství. Organizační a ekonomické poradenství. Opravy a montáž měřidel. Montáž a opravy kancelářské a reprodukční techniky, montáž a opravy výrobků spotřební elektroniky. Automatizované zpracování dat. Písmomalířství. Vzdělávání a rekvalifikace. Výrobky ze skla včetně laboratorního skla. Rekonstrukce a opravy laboratorního skla.

- (511) 1, 4, 5, 6, 7, 8, 9, 11, 13, 16, 17, 19, 20, 21, 29, 30, 31, 32, 34, 35, 36, 37, 38, 39, 40, 41, 42
(210) O-87783

- (111) **182126**
(220) 16.03.1994
(151) 05.01.1995
(540)



- (730) **Sokolovská uhelná, právní nástupce, a. s.**, Staré náměstí 69, Sokolov, 35600, CZ
(740) ZEMAN - podkrušnohorská patentová a známková kancelář, Petr Zeman, Hradní 301, Loket, 35733
(510) Chemicky vyráběné látky, plyny pro průmyslové užití. Uhlí a výrobky z něj, např. brikety, uhelný prach, topné plyny, hnědouhelný dehet, průmyslové tuky a oleje, palivové dříví. Výrobky z kovů, zámečnické, kovářské a jiné, např. upravená lana, kolejové výhybky a překřížení, potrubí, nádoby, ocelové konstrukce, ocelové poklapy. Elektrické stroje a přístroje, jejich výroba a montáž, ruční nářadí a nástroje. Přístroje a nástroje, zařízení pro měření a regulaci, počítače a počítačové systémy, měřidla, kontrolní a poplašné zařízení. Zařízení osvětlovací, zařízení topná, zařízení na výrobu a rozvod páry a teplovodní zařízení, klimatizační zařízení, zařízení pro rozvod vody. Střelivo a výbušniny pro trhačské a střelmistrovské práce. Knihtisk, sitotisk a ofsetový tisk a výrobky takto vzniklé, fotografie, tiskoviny, časopisy, periodika, učební pomůcky a potřeby. Výrobky z pryže, jejich úprava vulkanizací a lepením. Stavební kámen, jeho těžba, zpracování, kamenické výrobky. Nábytek a jiné truhlářské výrobky, další výrobky ze dřeva a jiných přírodních materiálů. Výrobky zemědělské, zahradnické a lesnické. Drobné nářadí pro domácnost a kuchyň, pomůcky a látky k čištění. Potraviný všeho druhu

včetně potravin dietetických a pro děti, čerstvé ovoce a zelenina, živé rostliny a přírodní květiny, výrobky zemědělské, zahradnické a lesnické, živá zvířata. Pivo a nealkoholické nápoje. Kuřácké potřeby. Inzertní a reklamní činnost, poskytování software. Peněžní služby - činnost spojitelná a pojišťovny, činnost privatizačního investičního fondu, činnost směnárny. Služby ve stavebnictví - práce zednické, pokrývačské, tesařské, klempířské, speciální práce interiéru, jako např. práce malířské, natěračské, obkladačské, tapetářské, podlahářské, sklenářské, provádění vodotěsných, tepelných a zvukových izolací, práce vodoinstalatérské, včetně topenářských, práce truhlářské. Komplexní služby ve stavebnictví - provádění staveb pozemních, inženýrských a průmyslových, inženýrská investiční činnost. Stavba lešení. Služby v oblasti prací vrtacích a zemních, práce trhačské. Opravy pneumatik a vzdušnic, práce vulkanizérské. Služby v oboru těžkých a speciálních mechanismů, jako např. důlních dobývacích strojů, zemědělských, lesnických a stavebních strojů (rypadla, dozery, grejdry). Služby v oboru provozování speciální dopravní techniky a strojů, jako např. zakladačů, pásových dopravníků, skrejprů, silničních tahačů a přepravníků, jeřábů stabilních i mobilních, lanových drah a vleků. Služby v oblasti stavebního dozoru. Opravy motorových vozidel, včetně karoserií. Opravy elektrických strojů a přístrojů. Pronájem strojů a zařízení, výše uvedené speciální a dopravní techniky, včetně silničních motorových a kolejových vozidel. Montáž a opravy vyhrazených plynových tlakových a zdvihacích zařízení. Oprava a údržba vyhrazených elektrických zařízení, práce elektroinstalatérské. Práce plynoinstalatérské. Prání, žehlení a opravy prádla a oděvů. Provozování uzavřené telefonní a rádiové sítě, doručování písemností. Provozování dopravy na pozemních komunikacích a železniční vlečky. Pronájem dopravních mechanismů. Doprava plynů a kapalin, rozvody vody a tepla. Pronájem železničních vozidel. Balení zboží před jeho expedicí. Kontrola vozidel a zboží před zahájením dopravy. Rozvod elektriny. Úprava a zpracování chemických produktů. Úprava a zpracování textilií. Rekonstrukce elektrických strojů a přístrojů. Plynová a tlaková zařízení a zdvihadla a jejich rekonstrukce. Kovoobrábění, broušení kovů, galvanizace kovů. Nakládání s odpady, zejména jejich zpracování, recyklace a skladování. Zakládání výsypek skladováním vytěženého materiálu a jejich rekultivace. Vydávání publikací pro výchovu a vzdělávání. Lektorská a konzultační činnost. Provozování svářečské školy. Ubytovací služby včetně provozování hostinských zařízení, provoz kantýn. Služby spojené s provozováním koupaliště a veřejných tábořišť. Laboratorní práce. Psychologické služby. Projektová činnost v investiční výstavbě. Měřičské a geodetické práce. Geologické práce. Provádění revizí a periodických zkoušek vybraných dozorovaných zařízení plynových, zdvihacích, tlakových a elektrických, Projektování elektrických zařízení. Konstrukční práce. Účetní poradenství. Organizační a ekonomické poradenství. Opravy a montáž měřidel. Montáž a opravy kancelářské a reprodukční techniky, montáž a opravy výrobků spotřební elektroniky. Automatizované zpracování dat. Písmomalířství. Vzdělávání a rekvalifikace. Výrobky ze skla včetně laboratorního skla. Rekonstrukce a opravy laboratorního skla.

- (511) 1, 4, 5, 6, 7, 8, 9, 11, 13, 16, 17, 19, 20, 21, 29, 30, 31, 32, 34, 35, 36, 37, 38, 39, 40, 41, 42
(210) O-87784

(111) **182127**
(220) 16.03.1994
(151) 05.01.1995
(540)

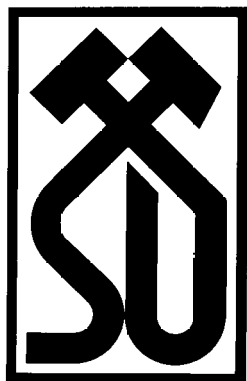

- (730) **Sokolovská uhelná, právní nástupce, a. s.**, Staré náměstí 69, Sokolov, 35600, CZ
- (740) ZEMAN - podkrušnohorská patentová a známková kancelář, Petr Zeman, Hradní 301, Loket, 35733
- (510) Chemicky vyráběné látky, plyny pro průmyslové užití. Uhlí a výrobky z něj, např. brikety, uhelný prach, topné plyny, hnědouhelný dehet, průmyslové tuky a oleje, palivové dříví. Výrobky z kovů, zámečnické, kovářské a jiné, např. upravená lana, kolejové výhybky a překřížení, potrubí, nádoby, ocelové konstrukce, ocelové poklapy. Elektrické stroje a přístroje, jejich výroba a montáž, ruční nářadí a nástroje. Přístroje a nástroje, zařízení pro měření a regulaci, počítače a počítačové systémy, měřidla, kontrolní a poplašné zařízení. Zařízení osvětlovací, zařízení topná, zařízení na výrobu a rozvod páry a teplovodní zařízení, klimatizační zařízení, zařízení pro rozvod vody. Střelivo a výbušniny pro trhačské a stělmistrovské práce. Knihtisk, sítotisk a ofsetový tisk a výrobky takto vzniklé, fotografie, tiskoviny, časopisy, periodika, učební pomůcky a potřeby. Výrobky z pryže, jejich úprava vulkanizací a lepením. Stavební kámen, jeho těžba, zpracování, kamenické výrobky. Nábytek a jiné truhlářské výrobky, další výrobky ze dřeva a jiných přírodních materiálů. Výrobky zemědělské, zahradnické a lesnické. Drobné nářadí pro domácnost a kuchyň, pomůcky a látky k čištění. Potraviny všeho druhu včetně potravin dietetických a pro děti, čerstvé ovoce a zelenina, živé rostliny a přírodní květiny, výrobky zemědělské, zahradnické a lesnické, živá zvířata. Pivo a nealkoholické nápoje. Kuřácké potřeby. Inzertní a reklamní činnost, poskytování software. Peněžní služby - činnost spořitelny a pojišťovny, činnost privatizačního investičního fondu, činnost směnárny. Služby ve stavebnictví - práce zednické, pokrývačské, tesařské, klempířské, speciální práce interiérové, jako např. práce malířské, natěračské, obkladačské, tapetářské, podlahářské, sklenářské, provádění vodotěsných, tepelných a zvukových izolací, práce vodoinstalatérské, včetně topenářských, práce truhlářské. Komplexní služby ve stavebnictví - provádění staveb pozemních, inženýrských a průmyslových, inženýrská investiční činnost. Stavba lešení. Služby v oblasti prací vrtacích a zemních, práce trhačské. Opravy pneumatik a vzdušnic, práce vulkanizérské. Služby v oboru těžkých a speciálních mechanismů, jako např. důlních dobývacích strojů, zemědělských, lesnických a stavebních strojů (rypadla, dozery, grejdry). Služby v oboru provozování speciální dopravní techniky a strojů, jako např. zakladačů, pásových dopravníků, skrejprů, silničních tahačů a přepravníků, jeřábů stabilních i mobilních, lanových drah a vleků. Služby v oblasti stavebního dozoru. Opravy motorových vozidel, včetně karoserií. Opravy elektrických strojů a přístrojů. Pronájem strojů a zařízení, výše uvedené speciální a dopravní techniky, včetně silničních motorových a kolejových vozidel. Montáž a opravy vyhrazených plynových tlakových a zdvihacích zařízení. Oprava a údržba vyhrazených elektrických zařízení, práce elektroinstalatérské. Práce plynoinstalatérské. Praní, žehlení a opravy prádla a oděvů. Provozování uzavřené telefonní a rádiové sítě, doručování písemností. Provozování dopravy na pozemních komunikacích a železniční vlečky. Pronájem dopravních mechanismů. Doprava plynů a kapalin, rozvody vody a tepla. Pronájem železničních vozidel. Balení zboží před jeho expedicí. Kontrola vozidel a zboží před zahájením dopravy. Rozvod elektriny. Úprava a zpracování chemických produktů. Úprava a

zpracování textilií. Rekonstrukce elektrických strojů a přístrojů. Plynová a tlaková zařízení a zdvihadla a jejich rekonstrukce. Kovoobrábění, broušení kovů, galvanizace kovů. Nakládání s odpady, zejména jejich zpracování, recyklace a skladování. Zakládání výsypek skladováním vytěženého materiálu a jejich rekultivace. Vydávání publikací pro výchovu a vzdělávání. Lektorská a konzultační činnost. Provozování svářečské školy. Ubytovací služby včetně provozování hostinských zařízení, provoz kantýn. Služby spojené s provozováním koupaliště a veřejných tábořišť. Laboratorní práce. Psychologické služby. Projektová činnost v investiční výstavbě. Měřičské a geodetické práce. Geologické práce. Provádění revizí a periodických zkoušek vybraných dozorovaných zařízení plynových, zdvihacích, tlakových a elektrických, Projektování elektrických zařízení. Konstrukční práce. Účetní poradenství. Organizační a ekonomické poradenství. Opravy a montáž měřidel. Montáž a opravy kancelářské a reprodukční techniky, montáž a opravy výrobků spotřební elektroniky. Automatizované zpracování dat. Písmomalířství. Vzdělávání a rekvalifikace. Výrobky ze skla včetně laboratorního skla. Rekonstrukce a opravy laboratorního skla.

- (511) 1, 4, 5, 6, 7, 8, 9, 11, 13, 16, 17, 19, 20, 21, 29, 30, 31, 32, 34, 35, 36, 37, 38, 39, 40, 41, 42
(210) O-87785

(111) **182475**
(220) 12.08.1994
(151) 19.01.1995
(540)



- (730) **HQ - PLUS, s. r. o.**, Chotovická 1788/10, Praha 8, 18000, CZ
- (740) Patentový zástupce, Ing. Michal Jupa, Na Baních 1385, Praha 5, 15000
- (510) Stavební materiál, kámen přírodní a umělý, cement, vápno, malta, sádra, šterk, kameninové a cementové roury, výrobky pro stavbu cest, přenosné domy, krby, komíny, řezivo, trámy, prkna, dřevěné panely, stavební sklo; výrobky ze dřeva (okna, rámy, nábytek), plastických a náhradních hmot pro stavebnictví; zprostředkovatelská činnost, činnost realitní kanceláře, správa a pronájem nemovitostí a poskytování služeb; provádění bytových a občanských staveb; zpracování a úprava materiálů.
- (511) 19, 20, 36, 37, 40
(210) O-91924

(111) **185145**
(220) 23.11.1993
(151) 24.05.1995
(540)



- (730) **ELTODO, a.s.**, Novodvorská 1010/14, Praha 4, 14201, CZ
- (740) Loskotová & partneři, patentová a známková kancelář, Ing. Gabriela Loskotová, K Závětinám 727, Praha 5, 15500
- (510) Chemické výrobky pro průmysl, vědu, fotografii, zemědělství, zahradnictví, lesnictví, pryskyřice umělé a syntetické, plastické hmoty v surovém stavu, půdní hnojiva (přírodní a strojená), hasební prostředky, prostředky pro kalení a přípravky pro svařování kovů, chemické

prostředky pro konzervování potravin, třísloviny, průmyslová pojidla a lepidla; barvy, fermeže, laky, ochranné prostředky proti rezu a proti hnilobě dřeva, barviva, mořidla, pryskyřice přírodní v surovém stavu, kovy listkové a práškové pro malíře a dekoratéry, tiskaře a umělce; přípravky bělicí a jiné prací prostředky, přípravky k čištění, leštění, odmašťování a broušení, mýdlo, výrobky voňavkářské, éterické oleje, vodičky na vlasy, zubní pasty; průmyslové oleje a tuky (nikoliv oleje a tuky jedlé a éterické oleje), mazadla, prostředky pro pohlcování a vázání prachu, paliva (včetně motorových paliv) a osvětlovací prostředky, svíce, svíčky, knoty; obecné kovy v surovém a polozpracovaném stavu a jejich slitiny, kotvy, kovadliny, zvony, stavební materiál z válcovaného a litého kovu, kolejnice a jiný kovový materiál pro železnice, řetězy (s výjimkou hnacích řetězů pro vozidla), kovové kabely a neelektrické dráty, zámečnické výrobky, kovové roury, nedobyté pokladny a schránky, ocelové kuličky, podkovy, hřebíky a šrouby, jiné výrobky z kovu (nikoliv z drahých kovů) neobsažené v jiných třídách, rudy; stroje a obráběcí stroje, motory (kromě motorů pro pozemní vozidla), soukolí a hnací řemeny (nikoliv pro pozemní vozidla), zemědělské stroje, lihně; ruční nářadí a nástroje, nožířské výrobky, vidličky a lžíce, sečné zbraně, břitvy; přístroje a nástroje vědecké, navigační, geodetické, elektrické (včetně pro bezdrátovou telegrafii), fotografické, kinematografické, optické přístroje a nástroje k vážení, měření, signalizování, pro účely kontrolní (inspekční), záchranné a pro výuku, automatické přístroje uváděné v činnosti zhozením mince nebo známky, stroje pro záznam, přenos a reprodukci zvuku nebo obrazu, zapisovací pokladny a počítačí stroje, hasicí přístroje; přístroje pro osvětlení, topení, výrobu páry, pro vaření, přístroje chladicí, pro sušení, ventilaci, distribuci vody a zdravotní zařízení; vozidla a náhradní díly k vozidlům; střelné zbraně, střelivo (munice) a střely, výbušniny, ohňostroje; drahé kovy a jejich slitiny a předměty z těchto hmot nebo z plátovaných (dublovaných) kovů (s výjimkou zboží nožířského, vidliček a lžic), šperky, drahokamy, drahé kameny, hodinářské výrobky a jiná chronometrická zařízení; papír a výrobky z papíru, lepenka a kartonážní výrobky, tiskoviny, časopisy, periodika, knihy, knihařské výrobky, fotografie, papírnické zboží, lepidla (kancelářská a pro domácnost), potřeby pro umělce, štětce, psací stroje a kancelářské potřeby (kromě nábytku), učební a školní potřeby a pomůcky (kromě přístrojů), hrací karty, tiskařské štočky, obalové materiály z plastických hmot. Kaučuk, gutaperča, guma, balata a náhražky, výrobky z těchto hmot pokud nejsou obsaženy v jiných třídách, fólie, desky a tyče z plastických hmot (polotovary), hmoty těsnící, ucpávkové a izolační, osinek, slída a výrobky z nich, hadice (kromě kovových); kůže a imitace kůže, výrobky z nich pokud nejsou obsaženy v jiných třídách, surové kůže, kufry a cestovní brašny, deštníky, slunečníky a hole, biče, postroje na koně a sedlářské výrobky; stavební materiál, kámen přírodní a umělý, cement, vápno, malta, sádra, šterk, kameninové nebo cementové roury, výrobky pro stavbu cest, asfalt, smola a živec, přenosné domy, kamenné pomníky, krby, komíny; nábytek, zrcadla, rámy, výrobky (pokud nejsou obsaženy v jiných třídách) ze dřeva, korku, třtiny, rákosu, vrbového proutí, rohoviny, kostí, slonoviny, kostic, želoviny, jantaru, perleti, mořské pěny, buničiny a náhražek těchto hmot nebo z plastických hmot; drobné nářadí a přenosné nádoby pro domácnost a kuchyni (nikoliv z drahých kovů nebo z kovů plátovaných - dublé), hřebeny a mycí houby, kartáče (s výjimkou štětců), kartáčnický materiál, pomůcky a látky k čištění, drátěnky, sklo surové nebo polozpracované (s výjimkou stavebního skla), zboží skleněné, porcelánové a kameninové neobsažené v jiných třídách, keramické miniatury; provazy, šňůry, provázky, sítě, stany, plachty, pytle, vycpávkový materiál (žině, kapok, peří, mořská tráva, atd.), surová textilní vlákna; tkaniny, pokrývky ložní a stolní, textilní výrobky neobsažené v jiných třídách; oděvy, obuv, kloboučnické zboží; koberce, rohože, rohožky a jiné podlahové krytiny, tapety (kromě z textilu); maso, ryby, drůbež, zvířina, masové výtažky, konzervované, sušené a vařené ovoce a zelenina, rosoly, zavařeniny, vejce, mléko a jiné mlékárenské výrobky, jedlé oleje a tuky, potraviny v konzervách; káva, čaj, kakao, cukr, rýže, tapioka, ságo, kávové náhražky, mouka a obilní přípravky, chléb, sušenky, suchary, koláče, jemné pečivo a cukrovinky, zmrzlina, med, sirup z melasy, kvasnice, prášky do pečiva, sůl, hořčice, pepř, ocet, chuťové omáčky, koření, led na chlazení; výrobky zemědělské, zahradnické, lesnické a semena neobsažené v jiných třídách, živá zvířata, čerstvé ovoce a zelenina, semena, živé rostliny a přírodní květiny, krmiva pro dobytek, slad; pivo, lehká piva a ležáky, vody minerální a šumivé a jiné nealkoholické nápoje, sirupy a jiné přípravky k přípravě nápojů; alkoholické nápoje (kromě pív); tabák v surovém nebo zpracovaném stavu, kuřácké potřeby, zápalky; agentura dovozní a vývozní; činnost organizačních a ekonomických poradců; platební a kreditní operace, kapitálová účast v jiných obchodních společnostech; výstavba zařízení pro výrobu a rozvod elektřiny; montáž, oprava a údržba vybraných elektrických zařízení, vč. rozvaděčů nízkého

napětí; revize elektrických zařízení; instalace a opravy elektrických strojů a přístrojů; elektroinstalátérství; provádění inženýrských staveb, průmyslových staveb a bytové a občanské výstavby; realizace jednoduchých staveb a poddodávek pro inženýrské, průmyslové, bytové a občanské stavby; opravy motorových vozidel; revize a zkoušky provozovaných kotlů a tlakových nádob; montáž, generální opravy a rekonstrukce vyhrazených zdvihacích zařízení, vč. provádění revizních zkoušek; činnost v oblasti kovovýroby; revizní zkoušky provozní způsobilosti zdvihacích zařízení; nastřelovací práce; provozování zbraní - nepřímostřelných (pro nastřelování) a střeliva; znehodnocování zbraní; geologické práce, vč. projektování a vyhodnocování; silniční motorová doprava; pronájem motorových vozidel, mechanismů; pronájem speciálního železničního vagonu, vč. doprovodného personálu za účelem přepravy těžkých a nadrozměrných zásilek; reprografická činnost; projektová činnost v investiční výstavbě; inženýrská činnost ve stavebnictví; zprostředkovatelská a poradenská činnost v oblasti projektů elektro; zprostředkovatelská a poradenská činnost v oblasti investiční výstavby; trhací práce; ubytovací služby v hotelích, penzionech, chatových osadách (rekreačních zařízení), vč. hostinské činnosti.

(511) 1, 2, 3, 4, 6, 7, 8, 9, 11, 12, 13, 14, 16, 17, 18, 19, 20, 21, 22, 24, 25, 27, 29, 30, 31, 32, 33, 34, 35, 36, 37, 39, 42
(210) O-84477

(111) **186030**
(220) 18.01.1994
(151) 29.06.1995
(540)

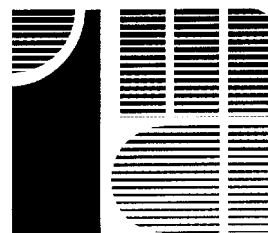

(730) **Institut mikroelektronických aplikací s.r.o.**, Na Valentince 1003/1, Praha 5, 15000, CZ
(740) BOHEMIA PATENT, Ing. Jana Vanděliková, Vodičkova 791/41, Praha 1 - Nové Město, 11000
(510) Výzkum, vývoj, výroba a servis softwarových a hardwarových elektronických produktů; elektronika, průmyslové zboží, zejména kompletní elektronické identifikační a platební systémy, identifikační magnetické a čipové karty a jejich snímače; služby poradenské, konzultační, informační a ediční činnost v oblasti výpočetní techniky, informace statistické - sestavování; přístroje určené k vědeckým účelům, zobrazování, dokumentaci a na zpracování dat uvedené výše; pomoc při provozu obchodu.
(511) 9, 35, 42
(210) O-85894

(111) **186433**
(220) 23.03.1994
(151) 03.07.1995
(540)

SIGNAL GLOBAL

(730) **Unilever Belgium NV**, 1190 Brussels, BE
(740) Baker & McKenzie, v.o.s., advokátní kancelář, JUDr. Jiří Čermák, Klimentská 46, Praha 1, 11002
(510) Prostředky na čištění zubů a ústní vody bez léčivých účinků; zubní kartáčky, držátka na zubní kartáčky, zubní párátko a držátka na zubní párátko (s výjimkou těch, která jsou z drahých kovů anebo drahými kovy potažená); mycí houby (s výjimkou těch, jež jsou pro chirurgické účely), hřebeny, kartáče, kartáčky a toaletní potřeby.
(511) 3, 21
(210) O-88026

(111) **186494**
(220) 16.02.1994
(151) 04.07.1995
(540)

 **interservis**

(730) **INTERMARKET s.r.o.**, K Třebonicům 1074, Praha 5 - Řeporyje, 15511, CZ
(740) Patentová a známková kancelář, Ing. Jaromír Příkryl, Včelín 1161, Hulín, 76824
(510) Motorové dopravní prostředky i ostatní, zemědělské stroje, stavební stroje, drobné a ostatní ruční nářadí i elektrické, části a součásti pro výše uvedené; opravy výše uvedených výrobků; ropné výrobky; zprostředkovatelská činnost v oblasti obchodu.
(511) 4, 7, 8, 9, 12, 35, 37
(210) O-86946

(111) **187709**
(220) 08.02.1994
(151) 26.01.1996
(540)

IRIDIUM

(730) **Iridium Satellite LLC**, 1750 Tysons Boulevard, Suite 1400, McLean, VA, US
(740) **PATENTSERVIS Praha a.s.**, Na Podkovce 281/10, Praha 4, 14700
(510) (9) telekomunikační družice, telefony, základní vybavení, příslušenství; (38) služby ve spojitosti se sdělovací technikou.
(511) 9, 38
(210) O-86462

(111) **187711**
(220) 09.02.1994
(151) 26.01.1996
(540)

BOMAR

(730) **BOMAR, spol. s r.o.**, Těžební 1236/1, Brno, 62700, CZ
(740) **INPARTNERS GROUP**, Mgr. Simona Hejdová, advokátka, Lidická 51, Brno, 60200
(510) (6) zámečnické výrobky, vylisky a výkovky, odlitky z oceli, kovů a slitin, kovové formy; (7) stroje a obráběcí stroje, převodovky, speciální řezné nástroje pro obráběcí stroje, pily na kovy, zejména pásové a kotoučové pily, jejich části a příslušenství; (8) ruční nářadí a nástroje; (35) dovoz a vývoz výše uvedeného zboží; (36) zprostředkovatelská činnost v oblasti obchodu a strojírenské výroby.
(511) 6, 7, 8, 35, 36
(210) O-86494

(111) **187962**
(220) 31.05.1994
(151) 30.01.1996
(540)

EXPRIT

(730) **ICZ a. s.**, Na Hřebenech II 1718/10, Praha 4 - Nusle, 14700, CZ
(740) Advokátní a patentová kancelář **VYSKOČIL, KROŠLÁK a spol.**, Dana Lukajová, Voršílská 10, Praha 1, 11000
(510) (9) programové vybavení pro počítače, software, hardware, počítače, tiskárny, monitory, scanery a veškeré vybavení, součásti i náhradní díly k hardwaru, vybavení pro zpracování informací a pro počítače, stroje pro záznam, přenos a reprodukci zvuku nebo obrazu, nosiče magnetických záznamů nahrané i nenahrané, zvukové disky, automaty na zboží, přístroje a nástroje vědecké, navigační, geodetické, fotografické, kinematografické, optické, přístroje a nástroje k vážení a měření, signalizování, pro účely kontrolní, záchranné a pro výuku; (16) papír a výrobky z papíru, tiskoviny, časopisy, periodika, knihy, manuály k softwaru i hardwaru, fotografie, psací stroje a kancelářské potřeby (kromě nábytku), učební a školní potřeby a pomůcky (kromě přístrojů), obalové materiály z plastických hmot; (35) automatické zpracování dat; (37) servis, oprava a údržba v oblasti výpočetní techniky; (42) poradenská činnost v oblasti software a výpočetní techniky, programátorská činnost.
(511) 9, 16, 35, 37, 42
(210) O-90160

(111) **188093**
(220) 22.11.1994
(151) 30.01.1996
(540)

D-Link

(730) **D-LINK Corporation**, 289, Sinhu 3rd Rd., Neihu District, Taipei City, TW
(740) Čermák a spol., JUDr. Karel Čermák, Elišky Peškové 15, Praha 5, 15000
(510) (9) síťové karty, interface karty, integrované obvody, včetně obvodů s velmi širokým rozsahem.
(511) 9
(210) O-94472

(111) **189701**
(220) 06.06.1994
(151) 29.04.1996
(540)



(730) **Lovochemie, a.s.**, Terezińska 57, Lovosice, 41017, CZ
(510) (1) ledek amonný s vápencem, ledek vápenatý, vápenec jemně mletý, kombinovaná hnojiva, kapalná hnojiva, kyselina dusičná; (16) folie a pytle z plastických hmot pro účely balení; (32) sodová voda; (42) služby hotelové.
(511) 1, 16, 32, 42
(210) O-90306

(111) **190499**
(220) 25.05.1994
(151) 21.05.1996
(540)



(730) **OLFA CORPORATION**, 11-8, Higashinakamoto 2-chome, Higashinari-ku, Osaka-shi, JP
(740) Čermák a spol., JUDr. Karel Čermák jr., Ph.D., LL.M., advokát, Elišky Peškové 15/735, Praha 5, 15000
(510) (8) ruční řezné nástroje, držadla, žiletky, držáky a úchytky žiletek, škrabky na odstraňování rzi nebo skvrn z kovových povrchů.
(511) 8
(210) O-89763

(111) **191166**
(220) 09.02.1994
(151) 24.06.1996
(540)



(730) **Hanuš Jaroslav**, Dolní náměstí 40, Hrádek nad Nisou, 46334, CZ
(740) PATING, Ing. Strnad Václav, Rychtářská 375/31, Liberec 14, 46014
(510) (23) šicí nitě.
(511) 23
(210) O-86492

(111) **191214**
(220) 28.02.1994
(151) 24.06.1996
(540)

DINERS CLUB

(730) **Diners Club International Ltd.**, 2500 Lake Cook Road, Riverwoods, 60015, IL, US
(740) Čermák a spol., JUDr. Karel Čermák jr., Ph.D., LL.M., advokát, Elišky Peškové 15/735, Praha 5, 15000
(510) (36) pojišťovnictví, finanční a peněžní záležitosti a služby, zejména vydávání kreditních karet, nemovitosti.
(511) 36
(210) O-87325

(111) **191264**
(220) 25.03.1994
(151) 24.06.1996
(540)

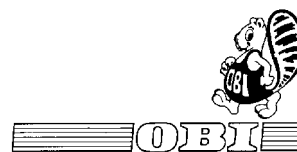

(730) **OBI GmbH & Co. Deutschland KG**, Albert-Einstein-Strasse 7-9, D-42929 Wermelskirchen, DE
(740) Čermák a spol., JUDr. Karel Čermák jr., Ph.D., LL.M., advokát, Elišky Peškové 15/735, Praha 5, 15000
(510) (1) chemické výrobky pro průmyslové, fotografické, zemědělské, zahradní a lesní účely, hnojiva, prostředky pro hašení požáru, prostředky pro vytvrzování a spájení kovů, lepidla pro průmyslové účely; (2) barvy, fermeže, laky, ochranné prostředky na dřevo, konzervační prostředky na dřevo, barvicí prostředky, mořidla, kovové folie a kovy v prášku pro malíře, dekoratéry, tiskaře a umělce; (5) prostředky k hubení škodlivých zvířat, fungicidy, herbicidy; (6) stavební materiály z kovu, přenosné stavby z kovu, kabely a dráty z kovu (nikoli pro elektrotechnické účely), zámečnické zboží a železářské, kovové trubky, pokladničky; (7) motorové nástroje pro stavební a modelářské účely, motorové zahradní přístroje, obráběcí stroje, stavební stroje, čerpadla; (8) ruční nástroje, ruční přístroje pro zemědělské, zahradní a lesní účely zrovna tak jako pro stavební techniku, nožiřské zboží; (9) elektrické přístroje a nástroje a elektroinstalační materiál (pokud je zahrnut ve tř. 9), přístroje na hašení ohně; (11) osvětlovací, topné, parní, varné, chladicí, sušicí, ventilační a vodovodní přístroje, jakož i sanitární zařízení; (16) papír, lepenka (karton), tiskoviny, materiál pro vázání knih, fotografie, psací potřeby, lepidla pro papír a psací potřeby nebo pro domácí účely, potřeby pro umělce, štetce, učební a výukové pomůcky (s výjimkou přístrojů), hrací karty; (17) folie z umělých hmot, těsnící, balící a izolační materiál, hadice (nekovové); (19) stavební materiály (nikoli z kovu), stavební dřevo, okna a dveře (nikoli z kovu), trubky (nikoli z kovu) pro stavební účely, asfalt, smola a bitumen, přenosné stavby (nikoli z kovu), pomníky (nikoli z kovu); (20) nábytek, zrcadla, rámy, zboží ze dřeva, korku, rákosu, sítiny, vrby, rohu, kosti, slonové kosti, kostic, želvoviny, jantaru, perleti, mořské pěny nebo z umělých hmot (zahrnuté ve tř. 20); (21) malé ruční nástroje a nádoby pro domácnost a kuchyň (nikoli z ušlechtilého kovu nebo plátované), houby, kartáče (s výjimkou štetců), čistící potřeby, ocelové drátky, surové nebo částečně zpracované sklo (s výjimkou stavebního skla), skleněné zboží, porcelán a kamenina; (24) tkaniny a textilní zboží, zejména textilní látky, závěsy, záclony, prádlo pro domácnost, stolní a ložní prádlo; (27) koberce, zíněnky, rohože, linoleum a další kryty podlah, tapety (pokud jsou obsaženy ve tř. 27); (31) zemědělské, zahradní a lesní výrobky, zejména semena a jiný rozmnožovací materiál, nezpracované dřevo, sazeničky, živé rostliny a rostlé květiny, krmiva.

(511) 1, 2, 5, 6, 7, 8, 9, 11, 16, 17, 19, 20, 21, 24, 27, 31
(210) O-88165

(111) **191311**
(220) 17.05.1994
(151) 24.06.1996
(540)

TRAVEL CLUB

(730) **HALLIBURTON s.r.o.**, Radlická 28, Praha 5, 15000, CZ
(740) Šachta, Zmeškal & partneři, Ing. Václav Kratochvíl, Radlická 28/663, Praha 5, 15000
(510) (35) reklamní a propagační služby; (36) směna peněz; (39) služby v oblasti turistického ruchu, doprava osob, distribuce tiskoviny; (41) vydávání tiskoviny; (42) ubytování, stravování.
(511) 35, 36, 39, 41, 42
(210) O-89515

(111) **191318**
(220) 26.05.1994
(151) 24.06.1996
(540)



(730) **Rostislav Zabloudil**, Hroznová 45, Brno, 60300, CZ
(740) Patentová kancelář, Ing. Dobroslav Musil, Cejl 38, Brno, 60200
(510) (21) keramické výrobky pro domácnost, skleněné umělecko-průmyslové zboží, porcelánové nádoby, vázy, džbánky a poháry; (24) prádlo pro domácnost, látky pletené, tkané; (25) oděvy dámské, dětské, pánské, včetně bot, střeviců a pantoflí, prádlo osobní; (28) hračky; (35) propagační činnost, zprostředkovatelská činnost; (37) opravy oděvů; (39) provozování cestovní kanceláře; (40) šití oděvů; (41) vyučování řízení motorových vozidel, vydavatelství; (42) provozování cestovní kanceláře, ostraha majetku a osob, soukromá detektivní služba.
(511) 21, 24, 25, 28, 35, 37, 39, 40, 41, 42
(210) O-89834

(111) **191959**
(220) 22.03.1994
(151) 24.07.1996
(540)

Roll R

(730) **Puna Richard Ing.**, Gen. Píky 2894/14, Ostrava - Moravská Ostrava, 70200, CZ
(740) Ing. Rylková Iva, Polská 1525, Ostrava-Poruba, 70800
(510) (2) barvy, laky, fermeže pro průmyslové i umělecké použití, textilní barvy, přípravky k barvení potravin a nápojů, barviva, antikorozivní a impregnační nátěry, barvířské přípravky, mořidla, přírodní pryskyřice, kovové folie a kovy v prášku pro účely malířské a dekorátérské; (3) brusiva, zejména brusné papíry, brusná plátna, brusné houby, čističí, leštící a odmašťovací přípravky; (6) obecné kovy v surovém a polozpracovaném stavu a jejich slitiny, kovadliny, stavební materiál z válcovaného a litého kovu, řetězy, kovové kabely a dráty (s výjimkou k elektrostatickým účelům), zámečnické výrobky, kovové roury, nedobytné pokladny a schránky, ocelové kuličky, podkovy, hřebíky a šrouby a jiné kovové výrobky; (8) ruční nástroje zastávající funkci nářadí v příslušných

oborech, nožířské výrobky, včetně nožířských výrobků z drahých kovů, včetně břitev a holicích elektrických strojků, vidličky a lžice včetně z drahých kovů, ruční nářadí a pracovní pomůcky pro zednické práce; (16) štětky, malířské válečky; (19) korkové desky a parkety; (21) drobné nářadí a přenosné nádoby k domácím a kuchyňským účelům jako kuchyňské nádoby, vědra, plechové misky, misky z plastických a jiných hmot, strojky na mletí, sekání, lisování apod., hřebeny a mycí houby, toaletní potřeby, kartáče a kartáčnické výrobky, pomůcky k úklidu, čističí látky, drátěnky, zboží skleněné včetně okenního skla, výrobky z kameniny a porcelánu zařazené ve třídě 21; (25) pracovní oděvy, prádlo, boty, trepky; (27) koberce, rohože, rohožky, linoleum a jiné podlahové krytiny, čalouny včetně barevných papírových a samolepicích tapet, paravány, voskové plátno potahové.

(511) 2, 3, 6, 8, 16, 19, 21, 25, 27
(210) O-88007

(111) **191980**
(220) 21.04.1994
(151) 24.07.1996
(540)



REPROGEN a.s.

(730) **REPROGEN, a.s.**, Husova 607, Planá nad Lužnicí, 39111, CZ
(740) PATING, Ing. Strnad Václav, Rychtářská 375/31, Liberec 14, 46014
(510) (16) účelové tiskoviny; (29) jateční činnost; (31) plemenitba hospodářských zvířat, zejména skotu, prasat, koní, ovcí, koz, drůbeže, nákup plemenných, chovných a užitkových hospodářských zvířat, zejména skotu, telat, prasat, selat, koní, hřibat, ovcí, koz, drůbeže, běhounů, zemědělská výroba; (36) pronájem nemovitostí, bytových a nebytových prostor spojený s poskytováním služeb; (37) opravy motorových vozidel a zemědělských strojů; (39) doprava v rozsahu veřejné vnitrostátní nákladní a osobní hromadné dopravy; (42) řešení výzkumných a vývojových úkolů v rámci předmětu podnikání, poskytování prací, služeb a výrobků laboratoří, poskytování prací a služeb informačních středisek, zkoušení vlastností výrobků, měření, ověřování kvality, ubytovací služby a hostinská činnost.
(511) 16, 29, 31, 36, 39, 41, 42
(210) O-88855

(111) **192794**
(220) 25.02.1994
(151) 21.08.1996
(540)



STAVEBNÍ OBNOVA ŽELEZNIC

(730) **STAVEBNÍ OBNOVA ŽELEZNIC a.s.**, Libušina 103, Olomouc, 77200, CZ
(740) Ing. Petr Soukup, patentový a známkový zástupce, Vídeňská 8, Olomouc, 77200
(510) (6) pomocné mechanismy a přípravky pro technologii dále uvedených prací; (7) stroje pro činnost na kolejových drahách; (12) automobily pro činnost na kolejových drahách; (19) řezivo a stavební konstrukce ze dřeva; (37) železniční stavitelství: stavba, rekonstrukce a údržba železničních

trati, svrška a spodku, stavba, rekonstrukce a údržba železničních mostů, stavba pomocných a provizorních ocelových konstrukcí při všech výše uvedených činnostech, práce na vodní hladině a práce při zakládání staveb pod vodou, v rámci výše uvedených činností, dopravní stavitelství: stavba pomocných a provizorních ocelových konstrukcí v rámci silničních a dopravních staveb, zemní práce související se silničním stavitelstvím, práce na vodě a zakládání dopravních staveb, pozemní stavitelství: stavba pomocných provizorních ocelových konstrukcí, stavba menších objektů pozemního stavitelství souvisejících s výstavbou dopravních staveb, opravárenská činnost: veškeré opravárenské práce související s opravami silniční a železniční techniky s výjimkou revizí lokomotiv, opravárenská činnost při opravách speciální železniční a jeřábové techniky, úprava strojů a automobilů pro činnost na kolejových drahách; (39) provoz železničních kolejových vozidel na tratích a kolejových vlečkách; (42) projektová činnost: veškeré projekční práce související s železničním dopravním a pozemním stavitelstvím.

(511) 6, 7, 12, 19, 37, 39, 42
(210) O-87193

(111) **192809**
(220) 15.03.1994
(151) 21.08.1996
(540)

FEIS

(730) **ARBES Technologies, s.r.o.**, Štefánikova č.p. 248/32, Praha 5, 15000, CZ
(740) UNIPATENT, Ing. Chludstina Jiří, J.Masaryka 43-47, Praha 2-Vinohrady, 12000
(510) (9) finančně-ekonomický software; (42) tvorba speciálního softwaru.
(511) 9, 42
(210) O-87766

(111) **193063**
(220) 27.01.1995
(151) 22.08.1996
(540)



(730) **JAPAVO, spol. s r.o.**, Liptál 83, 75631, CZ
(740) Ing. Michal Jupa, Na Baních 1385, Praha 5 - Zbraslav, 15600
(510) (30) mouka a obilní přípravky, těstoviny, chléb, sušenky, suchary, koláče, jemné pečivo a cukrovinky, med, zmrzlina, kvasnice, prášky do pečiva, sůl, hořčice, pepř, ocet, chutňové omáčky, koření, káva, čaj, kakao, cukr, rýže, kávové náhražky.
(511) 30
(210) O-96655

(111) **194239**
(220) 31.05.1994
(151) 23.10.1996
(540)

ELTECO-UPS

(730) **ELTECO - UPS s.r.o.**, Televizní 2616, Rožnov pod Rahdoštěm, 75661, CZ
(740) Patentová a známková kancelář, Ing. Jaromír Příkryl, Včelín 1161, Hulín, 76824
(510) (9) záložní zdroje UPS a jejich doplňky, včetně komunikace s různými operačními systémy, kursové tabule zobrazující měnové kursy států, záložní napájecí zdroje pro telekomunikace, stejnosměrné zdroje, záložní zdroje s nastavitelným výstupním napětím, zdroje pro PC, střídače, DC/DC konvertory, nabíječky, filtry, motorgenerátory včetně řídicí elektroniky; záložní zdroje pro operační svítidla, impulsně regulované zdroje a bateriové moduly; (37) opravy elektrických strojů a zařízení, činností spojené s instalací, údržbou a provozem záložních zdrojů napájecího napětí; (42) projektování elektrických zařízení.
(511) 9, 37, 42
(210) O-90111

(111) **194383**
(220) 21.11.1994
(151) 23.10.1996
(540)

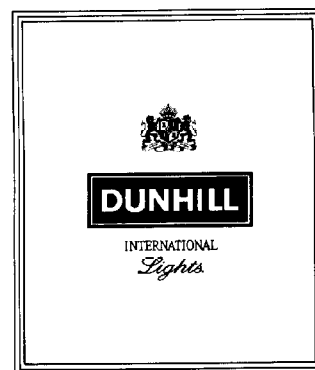

(730) **Dunhill Tobacco of London Limited**, Globe House, 4 Temple Place, London WC2R 2PG, GB
(740) Baker & McKenzie v.o.s., advokátní kancelář, JUDr. Jiří Čermák, advokát, Klimentská 46, Praha 1, 11002
(510) (34) cigarety, tabák a tabákové výrobky.
(511) 34
(210) O-94390

(111) **194384**
(220) 21.11.1994
(151) 23.10.1996
(540)

Dunhill

(730) **Dunhill Tobacco of London Limited**, Globe House, 4 Temple Place, London WC2R 2PG, GB
(740) Baker & McKenzie v.o.s., advokátní kancelář, JUDr. Jiří Čermák, advokát, Klimentská 46, Praha 1, 11002
(510) (34) cigarety, tabák a tabákové výrobky.
(511) 34
(210) O-94391

(111) **194385**
(220) 21.11.1994
(151) 23.10.1996
(540)

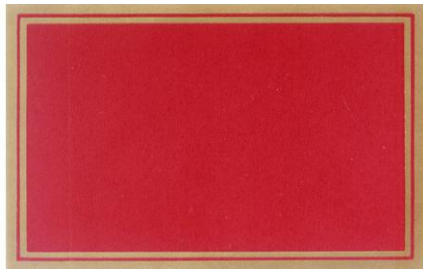

(730) **Dunhill Tobacco of London Limited**, Globe House, 4 Temple Place, London WC2R 2PG, GB
(740) Baker & McKenzie v.o.s., advokátní kancelář, JUDr. Jiří Čermák, advokát, Klimentská 46, Praha 1, 11002
(510) (34) cigarety, tabák a tabákové výrobky.
(511) 34
(210) O-94392

(111) **194971**
(220) 18.02.1994
(151) 25.11.1996
(540)

mvm
medicamenta

(730) **Glenmark Pharmaceuticals s.r.o.**, Hvězdova 1716/2b, Praha 4, 14078, CZ
(740) DOLEČEK KAHOUNOVÁ SEDLÁČKOVÁ Advokátní kancelář, Mgr. Kateřina Sedláčková, Ostrovní 30/126, Praha 1, 11000
(510) (5) humánní a veterinární léčiva, léčivé přípravky, imunologické přípravky, diagnostika, labochemikálie, zdravotnický materiál, infuzní roztoky; (39) silniční motorová vozidla, distribuce léčiv a prostředků zdravotnické techniky; (42) hostinská činnost včetně přípravy a zpracování potravin, služby výpočetní techniky, automatizované zpracování dat, chemické rozbory.

(511) 5, 39, 42
(210) O-87048

(111) **195056**
(220) 06.06.1994
(151) 25.11.1996
(540)

RISK!

(730) **CET 21 spol. s r.o.**, Kříženeckého nám. 1078/5, Praha 5, 15200, CZ
(740) Advokátní a patentová kancelář VYSKOČIL, KROŠLÁK a spol., Dana Lukajová, Voršilská 10, Praha 1, 11000
(510) (38) televizní vysílání pořadů.
(511) 38
(210) O-90401

(111) **195162**
(220) 15.08.1994
(151) 25.11.1996
(540)

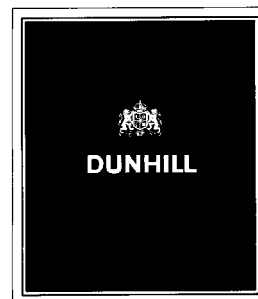

(730) **Dunhill Tobacco of London Limited**, Globe House, 4 Temple Place, London WC2R 2PG, GB
(740) Baker & McKenzie v.o.s., advokátní kancelář, JUDr. Jiří Čermák, advokát, Klimentská 46, Praha 1, 11002
(510) (34) cigarety, tabák a tabákové výrobky.
(511) 34
(210) O-91973

(111) **195375**
(220) 23.12.1994
(151) 26.11.1996
(540)

H O S

(730) **Hitachi Metals, Ltd.**, 2-1, Shibaura 1-chome, Minato-ku, Tokyo, JP
(740) Čermák Hořejš Myslíl a spol., JUDr. Jan Matějka, Národní 32, Praha 1, 11000
(510) (6) kovové trubky a jejich součásti, kovové ventily.
(511) 6
(210) O-95698

(111) **196053**
(220) 26.04.1994
(151) 02.01.1997
(540)

The logo for 'ZABLLOUDIL' features the word in a stylized, red, handwritten-style font. A horizontal line with a rainbow gradient is positioned below the text.

(730) **Rostislav Zabloudil**, Hroznová 45, Brno, 60300, CZ
(740) Patentová kancelář, Ing. Dobroslav Musil, Cejl 38, Brno, 60200
(510) (24) prádlo pro domácnost, látky pletené, tkané; (25) oděvy dámské, dětské, pánské, včetně bot, střevíců a pantoflí, prádlo osobní; (28) hračky; (35) propagační činnost, zprostředkovatelská činnost; (39) provozování cestovní kanceláře; (41) vyučování řízení motorových vozidel, vydavatelství; (42) ostraha majetku a osob, soukromá detektivní služba.
(511) 24, 25, 28, 35, 39, 41, 42
(210) O-88960

(111) **196110A**
(220) 02.08.1994
(151) 24.03.1998
(540)

PROČ?

(730) **CET 21 spol. s r.o.**, Kříženeckého nám. 1078/5, Praha 5, 15200, CZ
(740) Advokátní a patentová kancelář VYSKOČIL, KROŠLÁK a spol., Dana Lukajová, Voršilská 10, Praha 1, 11000
(510) (38) televizní vysílání pořadů.
(511) 38
(210) O-127941

(111) **196111A**
(220) 02.08.1994
(151) 24.03.1998
(540)

The logo for 'Nováci' consists of the word in a bold, white, sans-serif font, set against a black rectangular background.

(730) **CET 21 spol. s r.o.**, Kříženeckého nám. 1078/5, Praha 5, 15200, CZ
(740) Advokátní a patentová kancelář VYSKOČIL, KROŠLÁK a spol., Dana Lukajová, Voršilská 10, Praha 1, 11000
(510) (38) televizní vysílání pořadů.
(511) 38
(210) O-127940

(111) **196111**
(220) 02.08.1994
(151) 02.01.1997
(540)

The logo for 'Nováci' features the word in a white, bold, sans-serif font, set against a black rectangular background.

(730) **CET 21 spol. s r.o.**, Kříženeckého nám. 1078/5, Praha 5, 15200, CZ
(740) Advokátní a patentová kancelář VYSKOČIL, KROŠLÁK a spol., Dana Lukajová, Voršilská 10, Praha 1, 11000
(510) (9) audiovizuální díla; (35) inzertní a reklamní činnost; (41) výchovná a zábavní činnost, výměna audiovizuálních děl.
(511) 9, 35, 41
(210) O-91615

(111) **196199**
(220) 11.11.1994
(151) 03.01.1997
(540)

The logo for 'AQUAFINA' features the word in a large, black, serif font. Above the letters 'A' and 'I' are stylized mountain peaks, and below the word are stylized wavy lines representing water.

(730) **PepsiCo, Inc.**, 700 Anderson Hill Road, Purchase, 10577, NY, US
(740) Společná advokátní kancelář Vsetečka Zelený Švorčík Kalenský a partneři, JUDr. Otakar Švorčík, Hálkova 2, Praha 2, 12000
(510) (32) nealkoholické nápoje ve tř. 32, pivo.
(511) 32
(210) O-94091

(111) **196709**
(220) 28.04.1994
(151) 28.01.1997
(540)

The logo for 'Elektroinstalace' features a stylized black 'E' with a lightning bolt shape integrated into its right side, all enclosed in a square border. Below the graphic, the word 'Elektroinstalace' is written in a bold, black, sans-serif font.

(730) **Elektroinstalace Míhl s.r.o.**, Na tržišti 262, Nová Paka, 50901, CZ
(740) Patentové a licenční služby AV ČR, Ing. Forejt Antonín, Třída Politických vězňů 7, Praha 1, 11121
(510) (37) revize elektrických zařízení, montáž, oprava, údržba vyhrazených elektrických zařízení; (42) údržba vyhrazených elektrických zařízení.

(511) 37, 42
(210) O-89051

(111) **196725A**
(220) 31.05.1994
(151) 10.04.1998
(540)



(730) **CET 21 spol. s r.o.**, Kříženeckého nám. 1078/5, Praha 5, 15200, CZ
(740) Advokátní a patentová kancelář VYSKOČIL, KROŠLÁK a spol., Dana Lukajová, Voršilská 10, Praha 1, 11000
(510) (38) televizní vysílání pořadů.
(511) 38
(210) O-127914

(111) **196725**
(220) 31.05.1994
(151) 30.01.1997
(540)



(730) **CET 21 spol. s r.o.**, Kříženeckého nám. 1078/5, Praha 5, 15200, CZ
(740) Advokátní a patentová kancelář VYSKOČIL, KROŠLÁK a spol., Dana Lukajová, Voršilská 10, Praha 1, 11000
(510) (35) inzertní a reklamní činnost; (41) prodej a výměna audiovizuálních děl.
(511) 35, 41
(210) O-90100

(111) **198245**
(220) 28.02.1994
(151) 26.03.1997
(540)

EVERVESS

(730) **PepsiCo., Inc.**, 700 Anderson Hill Road, Purchase, 10577, NY, US
(740) Společná advokátní kancelář Všecka Zelený Švorčík Kalenský a partneři, JUDr. Otakar Švorčík, Hájkova 2, Praha 2, 12000
(510) (32) minerální vody.
(511) 32
(210) O-87329

(111) **198326**
(220) 19.10.1994
(151) 26.03.1997
(540)

TV BINGO

(730) **CET 21 spol. s r.o.**, Kříženeckého nám. 1078/5, Praha 5, 15200, CZ
(740) Advokátní a patentová kancelář VYSKOČIL, KROŠLÁK a spol., Dana Lukajová, Voršilská 10, Praha 1, 11000
(510) (35) inzertní a reklamní činnost; (41) výchovná a zábavní činnost.
(511) 35, 41
(210) O-93382

(111) **198327A**
(220) 19.10.1994
(151) 25.03.1998
(540)

BINGO NOVA

(730) **CET 21 spol. s r.o.**, Kříženeckého nám. 1078/5, Praha 5, 15200, CZ
(740) Advokátní a patentová kancelář VYSKOČIL, KROŠLÁK a spol., Dana Lukajová, Voršilská 10, Praha 1, 11000
(510) (38) televizní vysílání pořadů.
(511) 38
(210) O-127961

(111) **199109**
(220) 01.02.1994
(151) 29.04.1997
(540)

TRASTAN

(730) **Sukup Jiří**, Návés 214, Pohořelice, 76361, CZ
(740) Ing. Zdeněk Kučera, Dlouhá 207 (P.O.BOX 92), Slušovice, 76315
(510) (1) hnojiva na trávník s herbicidními účinky.
(511) 1
(210) O-86319

(111) **199142**
(220) 02.08.1994
(151) 29.04.1997
(540)

SEANCE

(730) **CET 21 spol. s r.o.**, Kříženeckého nám. 1078/5, Praha 5, 15200, CZ
(740) Advokátní a patentová kancelář VYSKOČIL, KROŠLÁK a spol., Dana Lukajová, Voršilská 10, Praha 1, 11000
(510) (35) inzertní a reklamní činnost; (41) výchovná a zábavní činnost.
(511) 35, 41
(210) O-91613

(111) **200816**
(220) 23.06.1994
(151) 26.06.1997
(540)

OSTEOMARK

(730) **Alere North America, Inc.**, 30 South Keller Road, Orlando, FL, US
(740) Společná advokátní kancelář Všecka Zelený Švorčík Kalenský a partneři, JUDr. Petr Kalenský, Hájkova 2, Praha 2, 12000
(510) (5) biolékařská činidla, jako jsou antilátky a antigeny, obsahující uvedená činidla k analyzování metabolismu živočišných kostí a minerálií, zvláště pak kostních změn v souvislosti s primárním či sekundárním řídnutím kostí (osteoporosis), zděděným onemocněním (Paget's disease) či jinými onemocněními kostí; (10) lékařská diagnostická a testovací souprava, obsahující činidla, jako jsou antilátky a antigeny, dále potřebné technické vybavení, jako jsou namáčeční tyčinky, mikrotitrační destičky a zkumavky pro analyzování metabolismu živočišných kostí i minerálií, zvláště pak kostních změn v souvislosti s primárním či sekundárním řídnutím kostí (osteoporosis), zděděným onemocněním; (42) lékařské i laboratorní služby pro analyzování metabolismu živočišných kostí i minerálií, zvláště kostních změn v souvislosti s primárním či sekundárním řídnutím kostí (osteoporosis), zděděným onemocněním či jinými onemocněními kostí.
(511) 5, 10, 42
(210) O-90829

(111) **203369A**
(220) 28.07.1994
(151) 17.08.1998
(540)

TABU

(730) **CET 21 spol. s r.o.**, Kříženeckého nám. 1078/5, Praha 5, 15200, CZ
(740) Advokátní a patentová kancelář VYSKOČIL, KROŠLÁK a spol., Dana Lukajová, Voršilská 10, Praha 1, 11000
(510) (38) televizní vysílání, televizní vysílání pořadů, televizní vysílání zábavných i výchovných pořadů, televizní vysílání diskusních pořadů, televizní vysílání soutěží, her a loterií.

(511) 38
(210) O-127742

(111) **203369**
(220) 28.07.1994
(151) 23.09.1997
(540)

TABU

(730) **CET 21 spol. s r.o.**, Kříženeckého nám. 1078/5, Praha 5, 15200, CZ
(740) Advokátní a patentová kancelář VYSKOČIL, KROŠLÁK a spol., Dana Lukajová, Voršilská 10, Praha 1, 11000

(510) (5) výrobky hygienické, diabetické přípravky, dietetické přípravky a potraviny, potraviny pro batolata, vitamíny, vitamínové nápoje, povzbuzující přípravky, náplastě, materiál pro obvazy, dezinfekční přípravky, hygienické potřeby a pro osobní hygienu, deodoranty, cigarety bez tabáku k lékařskému účelu; (6) obecné kovy a jejich slitiny a jednoduché výrobky z těchto kovů či slitin zařazené ve tř. 6, skřínky na klenoty, těžítka, nedobytné pokladny a schránky, přívěsky na klíče, klíče, zámečnické výrobky, řetězy, kotvy, kovačiny, zvony, zvonky, hřebíky, šrouby, umělecké nebo ozdobné předměty, výrobky z kovu nikoli z drahých kovů, zařazené ve třídě 6; (8) přístroje stolní (nože, vidličky, lžice) i z drahých kovů i pochromované, přístroje na salát, sečné zbraně, břitvy, nářadí a přístroje s ručním pohonem; (9) aparáty a přístroje vědecké, geodetické, elektrické, elektronické, fotografické, filmové, optické, přístroje pro vážení, měření, signalizaci, kontrolu, záchranu a přístroje učební, aparáty pro záznam, převod, reprodukci zvuku nebo obrazu, magnetické suporty zvukových záznamů, gramofonové desky, automatické distributory a mechanismy na mince, zapisovací pokladny, kalkulační stroje, přístroje pro zpracování informací a počítače včetně jejich jednotlivých součástí a náhradních dílů ze třídy 9, nosiče magnetických záznamů nahrané i nenahrané, videokazety nahrané i nenahrané, audiokazety nahrané i nenahrané, audiokazety nahrané i nenahrané, CD disky, programové vybavení pro počítače, software, počítačové hry, pohledy ilustrované se zvukovou nahrávkou, hlavolamy, hrací skříně uváděné v činnosti vhozením mince, reklamní přístroje na střídavé obrazy, reklama světelná, reklamní světelné přístroje; (10) preservativy; (14) vzácné kovy a jejich slitiny a výrobky z těchto látek nebo postříbřeného nebo pozlaceného kovu, klenoty, bižuterie, drahokamy, umělecké nebo ozdobné předměty, hodinářské potřeby a chronometrické přístroje, budíky, nástěnné hodiny, knoflíky do manžet, jehlice do kravat, odznaky z drahých kovů, těžítka, přístroje stolní, kávové, čajové, na vajíčka z drahých kovů, přívěsky na klíče; (15) hudební nástroje, mechanická piana a jejich doplňky, hrací skříně, elektrické a elektronické hudební nástroje; (16) papír, lepenka a výrobky z těchto materiálů zatříděné ve třídě 16 zejména výrobky z papíru, plakáty, fotografie, papír na balení doutníků a cigaret, pohlednice, gratulace, dopisní papíry, obálky, kalendáře zejména nástěnné a stolní, samolepky, obtisky, pexesa, hrací karty, puzzle, poznámkové bloky, desky na spisy, pořadače, omalovánky, activity books, balící papír, papírové hračky, školní sešity, skicáky, tužky, pastelky, tuhy, gumy, ořezávátka, ořezávátka strojky, penály, papírové tašky, školní tašky, umělohmotné tašky, papírové kapesníky, hlavolamy, obaly všeho druhu papírové, těžítka, tiskoviny, časopisy, periodika, knihy, tiskárenské výrobky, písmena pro tiskárny, štočky, potřeby pro knižní vazby, fotografie, lepidla pro papírenství nebo domácnost, materiál pro umělce, štětce, psací stroje a kancelářské potřeby, učební pomůcky, plastické nebo papírové obaly obecně, listy, pytlíky a sáčky pro obalovou techniku, obaly na mléčné výrobky, obaly na kosmetiku, obaly na hračky, přívěsky na klíče, umělecké nebo ozdobné předměty; (17) obaly všeho druhu z plastických hmot (na mléčné výrobky, na cukrovinky, na zvukové nosiče, na kosmetiku atd.), umělohmotné tašky; (18) kůže, imitace kůže, výrobky z těchto materiálů zařazené ve třídě 18, tašky, tašky náprsní, tašky ruční, peněženky, kufrty, deštníky, slunečníky a hole, biče a sedlářské výrobky, opasky, umělecké nebo ozdobné předměty, přívěsky na klíče; (20) nábytek, zrcadla, rámy, výrobky ze dřeva, korku, rákosu, vrbového proutí, z rohu, kosti, slonoviny, kostic, želvoviny, jantaru, perleti, mořské pěny, náhražky všech těchto materiálů nebo náhražky z plastických hmot zařazené ve třídě 20, nábytek kovový pro camping, matrace do postelí, polštáře, tabulky státní poznávací značky nekovové, dopisní schránky ani zžené ani kovové, dětský nábytek, umělecké nebo ozdobné předměty; (21) náčiní, výrobky a nádoby pro domácnost nebo kuchyň, čisticí prostředky, plastové prostírání, s výjimkou zboží a doplňků parfumerie a všech toaletních výrobků jako například sprejů, pudrů, hřebenu a kosmetických hub, sklo, porcelán, majolika a výrobky z těchto materiálů, lahve, vázičky, sklenice, těžítka, nápojové lahve, obaly s výjimkou zboží a doplňků parfumerie a všech toaletních

výrobků jako například sprejů, pudrů, hřebenu a kosmetických hub, nádobí, smaltované domácí a kuchyňské přístroje, náčiní, předměty a nádoby, podnosy a podložky pro karafy, nádoby a nádobí z plastických nebo jiných hmot pro domácnost, malé aparáty k sekání, mletí, lisování s ručním pohonem, přístroje nikoliv z drahých kovů zejména stolní, kávové, čajové, na koření a na vajíčka, elektrické zubní kartáčky; (24) tkaniny, pokrývky ložní i stolní, textilní výrobky, kapesníky textilní, peřiny, polštáře; (25) oděvy, obuv, kloboučnické zboží, trička, čepice, klobouky, nášivky na oděvy, zažehlovací obtisky, šátky, plavky, obuv, ponožky; (26) krajky, výšivky, stuhly, tkaničky, knoflíky, knoflíky košilové a k náprsenkám, knoflíky kovové, knoflíky nitěné, knoflíky patentní, odznaky, háčky a očka, poutka, špendlíky, jehly, galanterie, zipy, nášivky na oděvy, zažehlovací obtisky, umělé květiny, umělecké nebo ozdobné předměty; (28) hry a hračky zejména dřevěné, plyšové, látkové, umělohmotné, třaskavé, mechanické, hudební, fyzikální hrací stroje, hlavolamy, potřeby pro gymnastiku a sport, ozdoby na vánoční stromky, obaly na hračky; (29) potraviny živočišného původu, maso, ryby, drůbež, zvěřina, masové vyažky, zahradní jedlé výrobky, ovoce a zelenina konzervované, sušené a zavařené, želé, džemy, kompoty, vejce, mléko a mléčné výrobky, oleje a tuky jedlé; (30) potraviny rostlinného původu připravené pro konzumaci nebo konzervování jakož i stimulanty pro zlepšení chutě potravin, káva, čaj, kakao, cukr, rýže, tapioka, kávové náhražky, med, žvýkačky, sirup melasový, droždí pro kynutí, sůl, hořčice, ocet, omáčky k ochucení, koření, led pro osvěžení; (32) nealkoholické nápoje, nápoje zbažené alkoholu, piva, minerální vody, šumivé nápoje, ovocné šťávy a nápoje, sirupy a jiné přípravky k zhotovování nápojů, instantní nápoje; (33) alkoholické nápoje s výjimkou piv; (35) reklamní, inzertní a propagační činnost.

(511) 5, 6, 8, 9, 10, 14, 15, 16, 17, 18, 20, 21, 24, 25, 26, 28, 29, 30, 32, 33, 35
(210) O-91518

(111) **206699**
(220) 10.02.1994
(151) 26.01.1998
(540)



(730) **FIOMO, a.s.**, Anny Letenské 11/1680, Praha 2, 12000, CZ
(740) Ing. Vladimír Čmejla, Pavlická 1, Praha 5 - Sobín, 15521
(510) (7) tiskařské stroje; (16) tiskárenské výrobky, tisky vícebarevné, tiskoviny obalové, reklamní, propagační.
(511) 7, 16
(210) O-86530

(111) **226467**
(220) 08.03.1994
(151) 21.09.2000
(540)

FIGARO

(730) **B.T. Exportadora de Aceitunas, S.A.**, Salado 7, Sevilla, ES
(740) Rott, Růžička & Guttman Patentové, známkové a advokátní kanceláře, JUDr. Vladimír Rott, Vinohradská 37, Praha 2, 12000
(510) (29) jedlé olivy všeho druhu včetně nádivek, kapary, chřest, artičoky, papričky, okurky nakládačky, sušené a vařené ovoce, džem a zeleninové konzervy, konzervované potraviny, jedlé oleje a tuky.
(511) 29
(210) O-87620

(111) **262596**
(220) 22.09.2003
(151) 18.03.2004
(540)

SIMVIOL

(730) **PRO.MED.CS Praha a.s.**, Teléská 1, Praha 4, 14000, CZ
(740) Mgr. Klára Studená, Na Poříčí 12, Praha 1, 11000
(510) (5) farmaceutické výrobky.

(511) 5
(210) O-196136

(111) **262608**
(220) 10.10.2003
(151) 23.03.2004
(540)

СИМБИОЛ

(730) **PRO.MED.CS Praha a.s.**, Telčská 1, Praha 4, 14000, CZ
(740) Mgr. Klára Studená, Na Poříčí 12, Praha 1, 11000
(510) (5) farmaceutické výrobky.
(511) 5
(210) O-196752

(111) **264243**
(220) 02.01.2004
(151) 28.06.2004
(540)

OLIGARCH

(730) **AP LIQUORS s.r.o.**, Tovární 340, Dolní Bousov, 29404, CZ
(510) (30) káva, čaj, hořčice; (32) piva, minerální vody, šumivé nápoje a jiné nápoje, nealkoholické nápoje a šťávy ovocné, sirupy a jiné přípravky k zhotovování nápojů; (33) alkoholické nápoje (s výjimkou pív); (34) tabák, potřeby pro kuřáky, zápalky.
(511) 30, 32, 33, 34
(210) O-199556

(111) **264492**
(220) 23.09.2003
(151) 23.07.2004
(540)

**ICKM**
REAL ESTATE

(730) **CRESTYL real estate, s.r.o.**, Voctářova 2449/5, Praha 8 - Libeň, 18000, CZ
(740) JUDr. Petr Harmach, Puškinovo nám. 14, Praha 6, 16000
(510) (35) poradenská činnost v oblasti obchodu, zprostředkování obchodu a obchodních záležitostí; (36) realitní kancelář, poradenská činnost v oblasti investic, pronájem nemovitostí a bytových prostor včetně základních služeb spojených s tímto pronájemem; (39) pronájem nebytových prostor - garáží a parkovišť včetně základních služeb spojených s tímto pronájemem.
(511) 35, 36, 39
(210) O-196180

(111) **264876**
(220) 05.02.2004
(151) 23.07.2004
(540)

AE-07

(730) **PHARMATRADE AG, spol. s r.o.**, Bělehradská 65, Praha 2, 12000, CZ
(740) Mgr. Jan Košek, Bílinská 509/18, Praha 9, 19000
(510) (3) kosmetické, voňavkářské a hygienické přípravky a prostředky, spadající do této třídy; (5) výrobky farmaceutické a parafarmaceutické, vitamíny a minerály a stopové prvky, dietní a nutriční přípravky s léčebnými účinky a léčiva, medicínální sirupy, výtažky z léčivých bylin a kombinované přípravky vitamínů, minerálů, stopových prvků a bylinných léčivých výtažků, potravinové doplňky obohacené vitamíny nebo minerály nebo stopovými prvky s léčebnými účinky, vitamínové přípravky, vitamíny a multivitaminové preparáty, minerály a multiminerálové preparáty s léčebnými účinky, bylinné čaje, léčivé rostliny, cukrovinky nebo pastilky nebo tablety nebo tobolky nebo kapsle nebo žvýkačky s léčivými přísadami, dietetické látky upravené pro lékařské účely, minerální vody a dietetické nápoje upravené pro lékařské účely, dietní potraviny upravené pro lékařské účely, doplňky výživové pro lékařské účely, bílkovinné přípravky nebo potrava pro lékařské účely, balzámy a krémy a masti pro lékařské účely, chemické přípravky pro lékařské účely, léčivé oleje, oleje pro lékařské účely, tuky pro lékařské účely, léčivé soli pro lékařské účely, bylinné výtažky nebo sirupy s léčebnými účinky, vitamínová výživa ve formě koncentrátů, proteinové koncentráty jako výživné přísady k potravinám s léčebnými účinky, droždí pro farmaceutické účely, dietetické přípravky pro lékařské účely a pro denní doplnění stravy s léčebnými účinky, přípravek proti nepříznivým efektům při konzumaci alkoholu s léčebnými účinky, čerstvé léčivé rostliny; (29) potravinové doplňky ne pro lékařské účely (zařazené v této třídě) a obsahující látky živočišného původu, protein pro lidskou spotřebu, proteinové výrobky a přípravky pro výživu, přípravky zvláštní výživy pro sportovce nebo osoby s vysokým energetickým výdejem (zařazené v této třídě), tuky, jedlé oleje, výživné přípravky pro denní doplnění stravy jako instantní strava nebo samostatná směs, skládající se hlavně z mléka v prášku nebo živočišných proteinů také s přidavkem vitamínů nebo minerálů nebo stopových prvků nebo cukru, mléko, mléčné výrobky, jogurty, sýry, mražené a solené arašidy, sušené ovoce, polévky, vývary, bujóny.
(511) 3, 5, 29
(210) O-342846

(111) **264877**
(220) 05.02.2004
(151) 23.07.2004
(540)

ANTI
ETHANOL 07

(730) **PHARMATRADE AG, spol. s r.o.**, Bělehradská 65, Praha 2, 12000, CZ
(740) Mgr. Jan Košek, Bílinská 509/18, Praha 9, 19000
(510) (3) kosmetické, voňavkářské a hygienické přípravky a prostředky, spadající do této třídy; (5) výrobky farmaceutické a parafarmaceutické, vitamíny a minerály a stopové prvky, dietní a nutriční přípravky s léčebnými účinky a léčiva, medicínální sirupy, výtažky z léčivých bylin a kombinované přípravky vitamínů, minerálů, stopových prvků a bylinných léčivých výtažků, potravinové doplňky obohacené vitamíny nebo minerály nebo stopovými prvky s léčebnými účinky, vitamínové přípravky, vitamíny a multivitaminové preparáty, minerály a multiminerálové preparáty s léčebnými účinky, bylinné čaje, léčivé rostliny, cukrovinky nebo pastilky nebo tablety nebo tobolky nebo kapsle nebo žvýkačky s léčivými přísadami, dietetické látky upravené pro lékařské účely, minerální vody a dietetické nápoje upravené pro lékařské účely, dietní potraviny upravené pro lékařské účely, doplňky výživové pro lékařské účely, bílkovinné přípravky nebo potravina pro lékařské účely, balzámy a krémy a masti pro lékařské účely, chemické přípravky pro lékařské účely, léčivé oleje, oleje pro lékařské účely, tuky pro lékařské účely, léčivé soli pro lékařské účely, bylinné výtažky nebo sirupy s léčebnými účinky, vitamínová výživa ve formě koncentrátů, proteinové koncentráty jako výživné přísady k potravinám s léčebnými účinky, droždí pro farmaceutické účely, dietetické přípravky pro lékařské účely a pro denní doplnění stravy s léčebnými účinky, přípravek proti nepříznivým efektům při konzumaci alkoholu s léčebnými účinky, čerstvé léčivé rostliny; (29) potravinové doplňky ne pro lékařské účely (zařazené v této třídě) a obsahující látky živočišného původu, protein pro lidskou spotřebu, proteinové výrobky a přípravky pro výživu, přípravky zvláštní výživy pro sportovce nebo osoby s vysokým energetickým výdejem (zařazené v této třídě), tuky, jedlé oleje, výživné přípravky pro denní doplnění stravy jako instantní strava nebo samostatná směs, skládající se hlavně z mléka v prášku nebo živočišných proteinů, také s přísadkou vitamínů nebo minerálů nebo stopových prvků nebo cukru, mléko, mléčné výrobky, jogurty, sýry, mražené a solené arašidy, sušené ovoce, polévky, vývary, bujóny.
(511) 3, 5, 29
(210) O-342847

(111) **264883**
(220) 09.02.2004
(151) 23.07.2004
(540)

TIME OUT

(730) **Win Bright (Asia) Limited**, Unit 501 5/F, Mirror Tower, 61 Mody Road Tsimshatsui East KL, Hong Kong, CN
(740) KOREJZOVÁ & SPOL., v.o.s., JUDr. Petra Korejzová, advokátka, Korunní 810/104 E, Praha 10, 10100
(510) (3) parfémy; (9) brýle; (14) hodinky; (18) kabelky, tašky, kufry, ledvinky, peněženky, deštníky; (25) oblečení, obuv, čepice, rukavice, šály, šátky, pásky.
(511) 3, 9, 14, 18, 25
(210) O-342917

(111) **264890**
(220) 13.02.2004
(151) 23.07.2004
(540)

POLARSOFT

(730) **CENTRAL EUROPEAN OUTDOOR COMPANY (C.E.O.C.) LIMITED**, Agiou Nikolaou 67-69, Nicosia, CY
(740) Langrova, s.r.o., Skřetova 48/1011, Plzeň, 30100
(510) (24) voděnepropustná a prodyšná textilie.
(511) 24
(210) O-343091

(111) **265768**
(220) 10.03.2004
(151) 25.08.2004
(540)

DISTYK

(730) **Den Braven Czech and Slovak a.s.**, Úvalno 353, Úvalno, 79391, CZ
(740) Hák Janeček & Švestka, Patentová a známková kancelář, Mgr. Jaroslav Švestka, U Průhonu 5, Praha 7, 17000
(510) (1) průmyslová pojiva a lepidla; (2) tmel sklenářský, lepidla pro barvy, akrylátové barvy; (17) tmely těsnící, polyuretanové pěny, pásky izolační, pásky lepicí.
(511) 1, 2, 17
(210) O-343986

(111) **265807**
(220) 23.12.2003
(151) 06.09.2004
(540)

SÓLOKAPR

(730) **Mgr. Petr Bohuš**, Ruskova 1276/67, Ostrava - Stará Bělá, 72400, CZ
(740) Mgr. Václav Pacl, Pod Školou 1278, Šenov, 73934
(510) (16) papír, lepenka a výrobky z těchto materiálů zařazené ve třídě 16, zejména plakáty, fotografie, pohlednice, gratulace, dopisní papíry, obálky, kalendáře zejména nástěnné a stolní, samolepky, obtisky, poznámkové bloky, desky na spisy, pořadače, omalovánky, activity books, balicí papír, školní sešity, skicáky, tužky, pastelky, gummy, penály, papírové tašky, umělohmotné tašky, hlavolamy z papíru, obaly všeho druhu papírové, tiskoviny, časopisy, periodika, knihy, tiskárenské výrobky, učební pomůcky, papírové obaly obecně, sáčky pro obalovou techniku, obaly na hračky z papíru, papírové přívěsky na klíče, umělecké nebo ozdobné předměty z papíru, to vše spadající do této třídy; (28) hračky, též pohyblivé, hry společenské a stolní, hry automatické s výjimkou těch, které se uvádějí do chodu vhozením mince, hry elektronické s výjimkou těch, které jsou používány výhradně ve spojení s televizním přijímačem, papírové hračky, pexesa, hrací karty, puzzle, ozdoby na vánoční stromky, rybářské potřeby zařazené v této třídě; (29) potraviny živočišného původu, zejména maso a ryby, měkkýši, koryši, konzervované potraviny a hotová jídla, v rozsahu této třídy, polévkové koncentráty, polévkové kostky, tablety, prášky, výtažky pro výrobu polévek, spadajících do této třídy, přísady pro zpracování masných výrobků, spadající do této třídy; (35) obchodní nebo podnikatelské informace, pomoc, poradenství a poskytování konzultací v obchodní činnosti, referenční servis, rozšiřování reklamních a inzertních materiálů, reklamní činnost, zprostředkování reklamní činnosti, zejména pomocí globálních komunikačních sítí, systemizace informací do počítačových databází, styky s veřejností, organizování komerčních a reklamních výstav, vytváření obchodních a obchodně-informačních sítí; (38) služby v oblasti komunikace, zprostředkování komunikace ústní a/nebo vizuální, přenos zpráv a informací pomocí počítačů; (41) agenturní činnost v oblasti kultury a umění, poradenská činnost v oblasti společenských věd a rozvoje osobnosti, zejména v mediální oblasti, pořádání odborných kurzů, školení a jiných vzdělávacích akcí, včetně lektorské činnosti, výuka na PC, výchovné a vzdělávací služby, výchova a mimoškolní vzdělávání v soukromých školách a zařízeních sloužících odbornému vzdělávání, v zařízeních nezařazených do sítě škol, školských a předškolních zařízení, jiné mimoškolní vzdělávání, doučování, dálkové studium, korespondenční kurzy, informace o výchově a vzdělávání, organizování, vedení a řízení školení, pracovních setkání, seminářů, konferencí a kolokvií, organizování a plánování večírků, organizování kulturních nebo vzdělávacích výstav (autogramiády, galerie, obrazárny), organizování vzdělávacích a zábavných soutěží, výchovné zábavné klubové služby, služby k zábavě a pobavení, spadající do třídy 41, zprostředkování výroby, šíření a prodeje televizních pořadů, poskytování on-line elektronických publikací (bez možnosti stažení), psaní scénářů, služby pro oddech a rekreaci, reportážské služby, doučování.
(511) 16, 28, 29, 35, 38, 41
(210) O-199455

(111) **266328**
(220) 16.01.2004
(151) 29.09.2004
(540)



(730) **BRZDY CZ s.r.o.**, Karlovo náměstí 555/31, Praha 2 - Nové Město, 12000, CZ
(740) Patentová a známková kancelář, Ing. Jaromír Prikryl, Včelín 1161, Hulín, 76824
(510) (4) průmyslové oleje a tuky, prostředky na vázání prachu, paliva, motorové oleje, převodové oleje, automobilové oleje pro pohon náprav, pohonné látky, nechemické přísady pro oleje a paliva, maziva a mazací tuky, výrobky s vlastnostmi maziv, používané při zpracování kovů, vosky, vazelína pro průmyslové účely; (12) pozemní vozidla všeho druhu, zejména automobily, motocykly, traktory, trajlery a jejich součásti a příslušenství, zařazené do třídy 12; (35) zprostředkovatelské služby v oblasti obchodu; (37) opravy pozemních vozidel, motocyklů, traktorů, trajlerů a jejich součástí, opravy pracovních strojů.
(511) 4, 12, 35, 37
(210) O-342184

(111) **266348**
(220) 19.01.2004
(151) 29.09.2004
(540)



(730) **Šimek Pavel**, Dobřívská 401, Mirošov, 33843, CZ
(510) (39) taxislužba.
(511) 39
(210) O-342261

(111) **266425**
(220) 05.02.2004
(151) 29.09.2004
(540)

Přerost a Švorc - AUTO

(730) **PŘEROST A ŠVORC - auto s. r. o.**, Veleslavínská 39, Praha 6, 16200, CZ
(510) (12) veškeré druhy automobilů včetně přívesů a všech druhů náhradních dílů v rámci této třídy; (35) zprostředkovatelská činnost v oblasti obchodu; (36) pronájem budov, zprostředkování leasingu; (37) veškeré opravy všech druhů motorových vozidel včetně přívesů; (39) pronájem všech druhů vozidel.
(511) 12, 35, 36, 37, 39
(210) O-342808

(111) **266478**
(220) 16.02.2004
(151) 29.09.2004
(540)

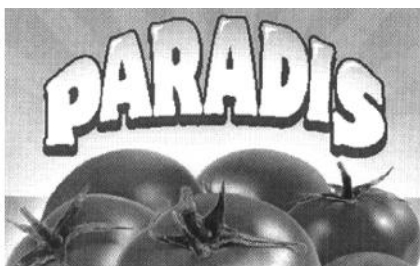

(730) **ST. NICOLAUS a.s.**, 1. mája 113, 031 28 Liptovský Mikuláš, SK
(740) Rott, Růžička & Guttman Patentové, známkové a advokátní kanceláře, JUDr. Vladimír Rott, Vinohradská 37, Praha 2, 12000
(510) (29) rajčatové protlaky, rajčatové šťávy na vaření; (32) rajčatové šťávy (nápoje).
(511) 29, 32
(210) O-343164

(111) **266538**
(220) 26.02.2004
(151) 29.09.2004
(540)

LICON

(730) **LICON HEAT s.r.o.**, Na Poříčí 1041/12, Praha 1, 11000, CZ
(740) RETROPATENT s.r.o., Mgr. Kamil Kolátor, Dolní náměstí 679/5, Jablonec nad Nisou, 46601
(510) (6) stavební materiály (kovové); (11) radiátory (topení), radiátory ústředního topení.
(511) 6, 11
(210) O-343567

(111) **266540**
(220) 27.02.2004
(151) 29.09.2004
(540)

NOC S ANDĚLEM

(730) **Česká televize**, Na Hřebenech II., Praha 4 - Kavčí hory, 14070, CZ
(510) (9) veškeré nosiče informací v rozsahu třídy 9; (16) tiskoviny, periodické a neperiodické publikace, např. knihy a časopisy, katalogy, plakáty, fotografie, kalendáře, samolepky; (35) propagační, reklamní a inzertní činnost; (38) vysílání televizních programů; (41) tvorba televizních programů, výchovná a zábavní činnost, školení, kulturní a sportovní aktivity, soutěže pro veřejnost, vydavatelská a nakladatelská činnost, výroba audiovizuálních programů.
(511) 9, 16, 35, 38, 41
(210) O-343578

(111) **266585**
(220) 04.02.2004
(151) 29.09.2004
(540)

ČESKÝ HÁJ - LESNÍ SMĚS

(730) **Rafaj Luděk Ing.**, Ke Skalce 106, Fryšták, 76316, CZ
(740) Ing. Zdeněk Kučera, Padělký 548, Slušovice, 76315
(510) (5) léčivé čaje, bylinkové čaje, čaje s léčivými účinky, homeopatické přípravky, kapky, tablety a výtažky z bylinek; (30) káva, čaj a nápoje z nich; (32) nealkoholické nápoje a minerální vody, tabletované a práškové přípravky pro přípravu, nealkoholických nápojů, ovocné koncentráty, ovocné šťávy, džusy, koktejly, sirupy, mošty.
(511) 5, 30, 32
(210) O-342731

(111) **266587**
(220) 19.03.2004
(151) 17.09.2004
(540)

Solidstone

(730) **Sindat, spol. s r. o.**, Ukrajinská 1488/10, Praha 10, 10100, CZ
(740) Ing. Václav Kratochvíl, Husníkova 2086/22, Praha 5, 15800
(510) (9) speciální nábytek pro laboratoře; (11) umyvadla, kuchyňské dřezy, sanitární zařízení; (19) obklady stěn na bázi polymerních hmot a hydroxidu hlinitého pro interiér, dlažby; (20) nábytek z umělých hmot, nábytkové obložení, rámy, desky kuchyňské.
(511) 9, 11, 19, 20
(210) O-344601

(111) **267080**
(220) 29.01.2004
(151) 26.10.2004
(540)



(730) **ABF, a.s.**, Mimoňská 645, Praha 9, 19000, CZ
(510) (9) nosiče informací všeho druhu v rozsahu třídy 9, elektronické publikace; (16) tiskoviny a polygrafické výrobky, např. informační letáky a brožury, katalogy, vstupenky a jízdenky, fotografie a plakáty; (35) veletrhy a výstavy k obchodním a propagačním účelům, reklamní a propagační služby; (38) šíření informací prostřednictvím datových sítí; (41) výstavy pro odbornou veřejnost, pořádání odborných setkání, např. přednášek, školení, kurzů, konferencí.

(511) 9, 16, 35, 38, 41
(210) O-342643

(111) **267081**
(220) 30.01.2004
(151) 26.10.2004
(540)



(730) **ABF, a.s.**, Mimoňská 645, Praha 9, 19000, CZ
(510) (9) nosiče informací všeho druhu v rozsahu třídy 9, např. dat, obrazu a zvuku, elektronické publikace, software; (16) nosiče informací všeho druhu v rozsahu třídy 16, např. tiskoviny a polygrafické výrobky, informační letáky a brožury, katalogy, vstupenky, fotografie, plakáty; (38) šíření informací prostřednictvím komunikačních sítí, např. kabelových, bezdrátových, satelitních a v Internetu; (41) výchovná, vzdělávací a zábavní činnost, pořádání odborných setkání, např. školení, kurzů, přednášek, konferencí a symposií, organizování a pořádání výstav a veletrhů ke vzdělávacím, kulturním, výchovným a zábavním účelům, včetně odborného poradenství v této oblasti, pořádání soutěží, nakladatelská a vydavatelská činnost.

(511) 9, 16, 38, 41
(210) O-342644

(111) **267182**
(220) 26.02.2004
(151) 26.10.2004
(540)

Nu-Wave

(730) **WS International a. s.**, Perunská 2, Hodonín, 69501, CZ
(740) Ing. Petr Soukup, patentový a známkový zástupce, Videňská 8, Olomouc, 77200
(510) (7) elektromechanické spotřebiče pro domácnosti, elektrické přístroje pro sekání, drcení, míšení, míchání, hnětení, rozmačkávání, mletí, strouhání, šlehání, krájení, vymačkávání, rozmělnění, emulgování potravin, pochutin, ovoce a zeleniny, elektrické otvírače a zavírače konzerv, sklenic a lahví, elektrické stroje, přístroje a nástroje k suchému, mokrému i parnímu čištění textilií včetně bytových, podlahovin, podlah všeho druhu a čalounění, vysavače, centrální vysavače, elektrické šampónovače a klepače podlahovin a textilií, stroje, přístroje a nástroje k suchému i mokrému odstraňování prachu, elektrické stroje, přístroje a nástroje určené k leštění, pastování a jiné impregnaci podlah všeho druhu, vše včetně příslušenství jako jsou zásobníky nečistot, zásobníky čistících prostředků, hadice a přídavné hubice různého tvaru a účelu, rozprašovače vůní a desinfekčních prostředků, prachové a antibakteriální filtry a podobně, žehlicí stroje, ždímačky, pračky; (11) zařízení a výrobky pro vaření, pečení, smažení, ohřívání, zejména elektrické pánve jednostranné i oboustranné, varné a grilovací desky včetně jejich kombinací, topinkovače, sendvičovače, toustovače, elektrické pečící formy a pečící pánve jednostranné i oboustranné, kontaktní grily a jejich kombinace a to včetně náhradních dílů a příslušenství, klimatizační zařízení, stroje a přístroje na čištění vzduchu, odsavače par, ohříváče vzduchu, stroje a přístroje na chlazení vzduchu, ventilátory, vše včetně příslušenství jako jsou zásobníky nečistot, zásobníky čistících prostředků, rozprašovače vůní a desinfekčních prostředků, prachové a antibakteriální filtry a podobně, stroje a přístroje pro chlazení a mražení, přístroje pro výrobu páry, rošty na opékání masa; (21) drobné přenosné nástroje, náčiní a přípravky pro kuchyni a domácnost z plechu, hliníku, plastických a jiných hmot, malé přístroje na sekání, drcení, míšení, míchání, hnětení, rozmačkávání, mletí, strouhání, šlehání, krájení, vymačkávání, rozmělnění, emulgování, patřící do této třídy, přístroje, nástroje a potřeby na vaření, pečení a

smažení jako pánve, čistící nástroje, klepače textilií a podlahovin, ruční šampónovače a vysavače, mechanické metly, mechanické odstraňovače nečistot, zvony k čištění odpadů, dávkovače, mýdelníky, přenosné vaničky, drátěnky, smetáky, lopatky, hadry na čištění a umývání, mycí houby, mopy, hygienické toaletní nádoby pro domácí zvířata, kartáčky a kartáče včetně elektrických, kromě kartáčů jako součástí strojů, neelektrické lešticí stroje pro domácnost.

(511) 7, 11, 21
(210) O-343537

(111) **267627**
(220) 19.01.2004
(151) 29.11.2004
(540)



(730) **Tchibo GmbH**, Überseering 18, Hamburg, DE
(740) Tříška & Žák, advokátní kancelář, s.r.o., Mgr. Ing. Vojtěch Tříška, Národní 60/28, Praha 1, 11000
(510) (11) kávovary elektrické; (16) kávové filtry papírové; (30) káva, kávové nápoje, kávové příchutě, instantní káva, kakao, kakaové příchutě, kávové nápoje s mlékem, ledová káva, čaj; (32) instantní nápoje v prášku; (35) zprostředkovatelská činnost v oblasti obchodu, obchodní reklama, rozšiřování, pronájem, aktualizování a zaslání reklamních materiálů, pronájem reklamních ploch, propagace, reklama on-line, rozšiřování reklamních vzorků, předvádění zboží; (39) balení zboží.
(511) 11, 16, 30, 32, 35, 39
(210) O-342251

(111) **267628**
(220) 19.01.2004
(151) 29.11.2004
(540)



(730) **Tchibo GmbH**, Überseering 18, Hamburg, DE
(740) Tříška & Žák, advokátní kancelář, s.r.o., Mgr. Ing. Vojtěch Tříška, Národní 60/28, Praha 1, 11000
(510) (11) kávovary elektrické; (16) kávové filtry papírové; (30) káva, kávové nápoje, kávové příchutě, instantní káva, kakao, kakaové příchutě, kávové nápoje s mlékem, ledová káva, čaj; (32) instantní nápoje v prášku; (35) zprostředkovatelská činnost v oblasti obchodu, obchodní reklama, rozšiřování, pronájem, aktualizování a zaslání reklamních materiálů, pronájem reklamních ploch, propagace, reklama on-line, rozšiřování reklamních vzorků, předvádění zboží; (39) balení zboží.
(511) 11, 16, 30, 32, 35, 39
(210) O-342252

(111) **267629**
(220) 19.01.2004
(151) 29.11.2004
(540)



(730) **Tchibo GmbH**, Überseering 18, Hamburg, DE
(740) Tříška & Žák, advokátní kancelář, s.r.o., Mgr. Ing. Vojtěch Tříška, Národní 60/28, Praha 1, 11000
(510) (11) kávovary elektrické; (16) kávové filtry papírové; (30) káva, kávové nápoje, kávové příchutě, instantní káva, kakao, kakaové příchutě, kávové nápoje s mlékem, ledová káva, čaj; (32) instantní nápoje v prášku; (35) zprostředkovatelská činnost v oblasti obchodu, obchodní reklama, rozšiřování, pronájem, aktualizování a zaslání reklamních materiálů, pronájem reklamních ploch, propagace, reklama on-line, rozšiřování reklamních vzorků, předvádění zboží; (39) balení zboží.
(511) 11, 16, 30, 32, 35, 39
(210) O-342253

(111) **267630**
(220) 19.01.2004
(151) 29.11.2004
(540)



(730) **Tchibo GmbH**, Überseering 18, Hamburg, DE
(740) Tříška & Žák, advokátní kancelář, s.r.o., Mgr. Ing. Vojtěch Tříška, Národní 60/28, Praha 1, 11000
(510) (11) kávovary elektrické; (16) kávové filtry papírové; (30) káva, kávové nápoje, kávové příchutě, instantní káva, kakao, kakaové příchutě, kávové nápoje s mlékem, ledová káva, čaj; (32) instantní nápoje v prášku; (35) zprostředkovatelská činnost v oblasti obchodu, obchodní reklama, rozšiřování, pronájem, aktualizování a zaslání reklamních materiálů, pronájem reklamních ploch, propagace, reklama on-line, rozšiřování reklamních vzorků, předvádění zboží; (39) balení zboží.
(511) 11, 16, 30, 32, 35, 39
(210) O-342254

(111) **267631**
(220) 19.01.2004
(151) 29.11.2004
(540)



(730) **Tchibo GmbH**, Überseering 18, Hamburg, DE
(740) Tříška & Žák, advokátní kancelář, s.r.o., Mgr. Ing. Vojtěch Tříška, Národní 60/28, Praha 1, 11000
(510) (11) kávovary elektrické; (16) kávové filtry papírové; (30) káva, kávové nápoje, kávové příchutě, instantní káva, kakao, kakaové příchutě, kávové nápoje s mlékem, ledová káva, čaj; (32) instantní nápoje v prášku; (35) zprostředkovatelská činnost v oblasti obchodu, obchodní reklama, rozšiřování, pronájem, aktualizování a zaslání reklamních materiálů, pronájem reklamních ploch, propagace, reklama on-line, rozšiřování reklamních vzorků, předvádění zboží; (39) balení zboží.
(511) 11, 16, 30, 32, 35, 39
(210) O-342255

(111) **267632**
(220) 19.01.2004
(151) 29.11.2004
(540)



(730) **Tchibo GmbH**, Überseering 18, Hamburg, DE
(740) Tříška & Žák, advokátní kancelář, s.r.o., Mgr. Ing. Vojtěch Tříška, Národní 60/28, Praha 1, 11000
(510) (11) kávovary elektrické; (16) kávové filtry papírové; (30) káva, kávové nápoje, kávové příchutě, instantní káva, kakao, kakaové příchutě, kávové nápoje s mlékem, ledová káva, čaj; (32) instantní nápoje v prášku; (35) zprostředkovatelská činnost v oblasti obchodu, obchodní reklama, rozšiřování, pronájem, aktualizování a zaslání reklamních materiálů, pronájem reklamních ploch, propagace, reklama on-line, rozšiřování reklamních vzorků, předvádění zboží; (39) balení zboží.
(511) 11, 16, 30, 32, 35, 39
(210) O-342256

(111) **267634**
(220) 20.01.2004
(151) 29.11.2004
(540)



(730) **Tchibo GmbH**, Überseering 18, Hamburg, DE
(740) **Tříška & Žák**, advokátní kancelář, s.r.o., Mgr. Ing. Vojtěch Tříška, Národní 60/28, Praha 1, 11000
(510) (11) kávovary elektrické; (16) kávové filtry papírové; (30) káva, kávové nápoje, kávové příchutě, instantní káva, kakao, kakaové příchutě, kávové nápoje s mlékem, ledová káva, čaj; (32) instantní nápoje v prášku; (35) zprostředkovatelská činnost v oblasti obchodu, obchodní reklama, rozšiřování, pronájem, aktualizování a zaslání reklamních materiálů, pronájem reklamních ploch, propagace, reklama on-line, rozšiřování reklamních vzorků, předvádění zboží; (39) balení zboží.
(511) 11, 16, 30, 32, 35, 39
(210) O-342293

(111) **267641**
(220) 21.01.2004
(151) 29.11.2004
(540)



ČESKÝ KMÍN

(730) **Český kmín, sdružení**, Keřkov 86, Příbrav, 58222, CZ
(510) (30) kmín kořený.
(511) 30
(210) O-342329

(111) **267716**
(220) 13.02.2004
(151) 29.11.2004
(540)

VA HOLDING, a.s.

(730) **VA HOLDING, a.s.**, Moravská 1687/34, Praha 2 - Vinohrady, 12000, CZ
(740) Ing. Jiří Dohnal, Nedbalova 29, Brno, 62300
(510) (35) nábor zaměstnanců, personální poradenství, podnikové poradenství, pomoc při řízení obchodních a průmyslových podniků, správa firemní agendy a technické dokumentace podnikatelských a jiných subjektů; (36) investiční poradenství, činnost realitní agentury, pronájem bytových a nebytových prostor, správa nemovitostí; (42) inženýrské práce.
(511) 35, 36, 42
(210) O-343088

(111) **267717**
(220) 13.02.2004
(151) 29.11.2004
(540)



(730) **VA HOLDING, a.s.**, Moravská 1687/34, Praha 2 - Vinohrady, 12000, CZ
(740) Ing. Jiří Dohnal, Nedbalova 29, Brno, 62300
(510) (35) nábor zaměstnanců, personální poradenství, podnikové poradenství, pomoc při řízení obchodních a průmyslových podniků, správa firemní agendy a technické dokumentace podnikatelských a jiných subjektů; (36) investiční poradenství, činnost realitní agentury, pronájem bytových a nebytových prostor, správa nemovitostí; (42) inženýrské práce.
(511) 35, 36, 42
(210) O-343089

(111) **267776**
(220) 27.02.2004
(151) 29.11.2004
(540)

APEKO

(730) **BARVY A LAKY HOSTIVAR, a. s.**, Průmyslová 11, Praha 10, 10219, CZ
(740) RNDr. Marek Moša, Ph.D., patentový zástupce, Mečeříž 213, Mečeříž, 29477
(510) (1) chemické výrobky určené pro průmysl, vědy a fotografii, jakož i pro zemědělství, zahradnictví a lesnictví, tmely spadající do této třídy, lepidla jiná než kancelářská a než pro domácnost, silikáty, zejména pro povrchovou úpravu, nerostné suroviny pro chemickou výrobu (bez uhlí a ropy), impregnační prostředky, též k použití na auta, plastické hmoty - polykondenzáty a polyadukty, plastické hmoty - syntetické pryskyřice, chemické pomocné materiály pro povrchovou úpravu a pomocné materiály pro průmyslové užití, rozpouštědla pro fermeže a laky; (2) nátěrové hmoty (zejména barvy) a pomocné nátěrové přípravky, barvy tiskové, mořidla na kůže a dřevo, barvíva, malířské nátěry, barvy, laky, lazury, materiály chemické pro povrchovou úpravu zařazené v této třídě, pryskyřice přírodní v surovém stavu, pigmenty anorganické a organické, pigmentové pasty pro různé užití, barvy práškové a plniva, tmely zařazené v této třídě, nástřikové hmoty na omítky, dřevo, beton a kovy s obsahem barviv, kovy listkové a práškové pro malíře a dekoratéry, tiskaře a umělce, fermeže, ředidla pro barvy a laky, ochranné přípravky proti korozi a deteriorizaci dřeva; (16) lepidla pro kancelářské účely, lepidla pro použití v domácnosti.
(511) 1, 2, 16
(210) O-343599

(111) **267777**
(220) 27.02.2004
(151) 29.11.2004
(540)



(730) **Moragro, a.s. v Prostějově**, Za drahou 4332/4, Prostějov, 79687, CZ
(740) Ing. Petr Soukup, patentový a známkový zástupce, Videňská 8, Olomouc, 77200
(510) (30) káva, kávové koncentráty a extrakty, kávové náhražky, kávové příchutě, kávové nápoje a přípravky na výrobu těchto nápojů; (35) reklama, propagace, zprostředkovatelská činnost v oblasti obchodu s výrobky uvedenými ve třídě 30, včetně elektronického obchodu prostřednictvím sítě Internet nebo jiné počítačové sítě; (39) balení a distribuce zboží uvedeného ve třídě 30 na základě objednávky učiněné v elektronické podobě prostřednictvím sítě Internet.
(511) 30, 35, 39
(210) O-343600

(111) **267778**
(220) 27.02.2004
(151) 29.11.2004
(540)



(730) **Moragro, a.s. v Prostějově**, Za drahou 4332/4, Prostějov, 79687, CZ
(740) Ing. Petr Soukup, patentový a známkový zástupce, Videňská 8, Olomouc, 77200
(510) (30) káva, kávové koncentráty a extrakty, kávové náhražky, kávové příchutě, kávové nápoje a přípravky na výrobu těchto nápojů; (35) reklama, propagace, zprostředkovatelská činnost v oblasti obchodu s výrobky uvedenými ve třídě 30, včetně elektronického obchodu prostřednictvím sítě Internet nebo jiné počítačové sítě; (39) balení a distribuce zboží uvedeného ve třídě 30 na základě objednávky učiněné v elektronické podobě prostřednictvím sítě Internet.
(511) 30, 35, 39
(210) O-343601

(111) **267806**
(220) 03.03.2004
(151) 29.11.2004
(540)



(730) **Teva Czech Industries s.r.o.**, Ostravská 29, Opava - Komárov, 74770, CZ
(740) ROTT, RŮŽIČKA & GUTTMANN Patent., známk. a advokát. kancelář, JUDr. Vladimír Rott, Nad Štolou 12, Praha 7, 17000
(510) (5) farmaceutické přípravky a léčiva, potravinové doplňky pro léčebné účely; (30) potravinové doplňky v rámci této třídy.
(511) 5, 30
(210) O-343766

(111) **267829**
(220) 04.03.2004
(151) 29.11.2004
(540)



(730) **I.B.O.S. EU a.s.**, Dušní 11/8, Praha, 11000, CZ
(510) (6) potrubí a trubky z kovu, kovové potrubní ucpávky a hadice, kovové pružné vlnovce a vlnovcové hadice, kovové a ocelové koncovky, matice, příruby, objímky, kovové prvky uložení potrubí a příslušenství ke kovovým ucpávkám a vlnovcovým kompenzátorům a kovovým vlnovcovým hadicím, kovové armatury; (7) stroje a zařízení pro vysokotlaké čisticí technologie potrubí, zejména pro mechanické čištění potrubí, frézovací zařízení a stroje, recyklační stroje a vozy; (9) monitorovací zařízení pro monitorování potrubních systémů; (17) nafukovací ucpávky, nekovové kompenzátory a ucpávky do potrubí, nekovové potrubí, nekovové dilatační prvky do potrubí, trubky ohebné (nekovové), nekovové potrubní armatury a spojovací součásti z plastických hmot, plastové hadice, náhražky gumy; (35) zprostředkovatelské služby v oblasti nákupu a prodeje zboží; (37) montáž, servis a opravy výrobků ve tř. 6, 7, 9, a 17, provádění čištění monitorování a sanaci potrubí.
(511) 6, 7, 9, 17, 35, 37
(210) O-343830

(111) **267854**
(220) 19.03.2004
(151) 29.11.2004
(540)



(730) **Marketingová společnost S.E.N., spol. s r.o.**, Květnového vítězství 1119/29, Praha 4, 14900, CZ
(510) (35) propagační činnost, reklama, pomoc při řízení obchodní činnosti, obchodní administrativa, kancelářské práce.
(511) 35
(210) O-343975

(111) **267959**
(220) 31.03.2004
(151) 29.11.2004
(540)



(730) **BRITISH AMERICAN TOBACCO (BRANDS) LIMITED**, Globe House, 4 Temple Place, London, GB
(740) Baker & McKenzie v.o.s., advokátní kancelář, JUDr. Jiří Čermák, advokát, Klimentská 46, Praha 1, 11002
(510) (34) cigarety, tabák, cigaretové filtry, tabákové výrobky, kuřácké potřeby, zapalovače, zápalky.
(511) 34
(210) O-344993

(111) **268002**
(220) 21.04.2004
(151) 29.11.2004
(540)

Kofola Original

(730) **Kofola ČeskoSlovensko a.s.**, Nad Porubkou 2278/31a, Ostrava, 70800, CZ
(740) Čermák a spol., Mgr. Lukáš Lorenc, advokát, Elišky Peškové 15/735, Praha 5, 15000
(510) (25) oblečení, oděvy, obuv, kloboučnické zboží, doplňky k oblečení - v rámci této třídy, zejména opasky, šály, pokrývky hlavy, rukavice, šátky, kravaty, ponožky, sportovní oblečení, sportovní obuv.
(511) 25
(210) O-345693

(111) **268262**
(220) 29.12.2003
(151) 28.12.2004
(540)

PRO TEMPORE AGENCY

(730) **Alena Sládková ARTAS AGENCY**, Včelařská 479/10, Praha 8 - Ďáblice, 18200, CZ
(740) Pacl Václav, patentový zástupce, Okrajová 4a, Havířov - Podlesí, 73601
(510) (5) výrobky a přípravky chemické a hygienické v rámci této třídy, výrobky a přípravky farmaceutické, veterinární, dezinfekční, antiseptické, antibakteriální a antiparazitní látky, potraviny dietetické a diabetické pro léčebné účely, dietetické, farmaceutické a výživové potraviny a nápoje pro léčebné účely, cukrovinky s léčivými přísadami, vitamínové, minerální (včetně stopových prvků) a výživové doplňky potravy pro léčebné účely, přírodní léčivé výtažky, posilující a antibakteriální přípravky - tonika, drogy pro léčebné účely, léčivé minerální koupelové soli, minerální vody pro léčebné účely, farmaceutické přípravky pro péči o pokožku, přísady do krmiva pro léčebné účely, medicínální emulze, výrobky pro prevenci nebo utišení bolesti, výrobky ze zředěných vod pro léčebné účely, hygienické a dezinfekční přípravky a potřeby pro léčebné účely, prostředky k hubení rostlinných a živočišných škůdců; (16) papír, lepenka a výrobky z těchto materiálů zařazené do této třídy, zejména plakáty, fotografie, pohlednice, gratulace, dopisní papíry, obálky, kalendáře, zejména nástěnné a stolní, samolepky, obtisky, poznámkové bloky, desky na spisy, pořadače, omalovánky, activity books, balící papír, papírové hračky, školní sešity, skicáky, tužky, pastelky, gummy, penály, papírové tašky, umělohmotné tašky, hlavolamy z papíru, obaly všeho druhu papírové, tiskoviny, časopisy, periodika, knihy, tiskárenské výrobky, učební pomůcky s výjimkou přístrojů, papírové obaly obecně, sáčky pro obalovou techniku, obaly na hračky, vše z papíru, papírové přívěsky na klíče, umělecké nebo ozdobné předměty z papíru; (22) kabely, s výjimkou kovových, textilní tašky, pytle a sáčky na přepravu drobných předmětů, zejména peněz, spadajících do této třídy; (28) hry, hračky, sportovní potřeby, spadající do této třídy, rybářské potřeby, vánoční ozdoby; (29) maso, ryby, drůbež a zvěřina a výrobky z nich, masové výtažky, zelenina konzervovaná, sušená a zavařená, vejce, mléko a výrobky z vajec a mléka, oleje a jedlé tuky, tukové náhražky, suroviny a polotovary pro pekárenskou a cukrářskou výrobu v rámci této třídy, texturované proteiny a směsi z nich pro humánní využití, ostatní speciální komponenty a výrobky pro zušlechťování používatelné v této třídě, (zejména extrakty a moučky ze sladu, pasty a pomazánky z leguminos a z jejich směsí, želirovací látky včetně ostatních substancí a výrobků zařazených v této třídě), žitné klíčky, ovoce zmrazené, sušené, vařené a kandované, ovocná dřeň, marmelády, hrozinky, sušené byliny, jejich výtažky a náhražky, dehydratovaná hotová jídla a směsi k jejich přípravě, vše zhotovené převážně ze surovin obsažených v této třídě, masové paštiky; (30) potraviny rostlinného původu, připravené pro konzumaci nebo konzervování, jakož i stimulanty pro zlepšení chuti potravin, vše v rámci této třídy, mlynářské, těstářské, pekařské a cukrářské výrobky, potravinářské mouky pro další zpracování, výrobky zdravé a racionální výživy, spadající do této třídy, přírodní vlákniny pro humánní výživu, káva, kávové náhražky a přísady, čaj, kakao a kakaové přípravky a výrobky, čokoláda, rýže, cukr, med, sůl, droždí, kypřící prášky, koření a jeho směsi, potravinářské dresingy a zahušťovače, dehydratovaná hotová jídla a směsi k přípravě hotových jídel, mandlové těsto a marcipán, plnicí masy do pečiva, zmrzlina, potravinové doplňky ve formě práškových směsí, pastilek, bonbónů, prášků nebo žvýkaček, spadající do této třídy, minerály, multiminerálové komplexy a stopové prvky jako doplňky výživy, trestí a výtažky do potravin, nikoliv pro lékařské účely; (31) výrobky a produkty zemědělské, zahradnické, lesní, čerstvé ovoce, též jižní, čerstvá zelenina, živé rostliny, keře, stromy a přírodní květiny, zvířecí krmivo, slad na výrobu piva a lihovin; (32) nealkoholické nápoje, zejména limonády, šumivé a jiné nealkoholické nápoje a přípravky na jejich výrobu, též s ovocnou šťávou, minerální vody a přípravky na jejich výrobu přírodní nebo umělé v rámci této třídy, nealkoholické nápoje obsahující kyselinu uhličitou, ovocné a zeleninové šťávy a nápoje, též obohacené vitamíny, multivitamíny nebo minerály, sorbety, sirupy a jiné přípravky k přípravě nápojů, zejména na výrobu sodovky a stolní vody, dietní, iontové a energetické nápoje, pivo, lehká piva a ležáky, též v netekuté formě, nealkoholické aperitivy, nealkoholická vína a šumivá nealkoholická vína pro děti; (35) agenturní činnost v oblasti kultury a umění, obchodní nebo podnikatelské informace, pomoc, poradenství a poskytování konzultací v obchodní činnosti, referenční servis, rozšiřování reklamních a inzertních materiálů, marketing, reklamní činnost, zprostředkování reklamní činnosti, zejména pomocí globálních komunikačních sítí, styky s veřejností, organizování komerčních a reklamních výstav, zprostředkování obchodní činnosti, vytváření

obchodních a obchodně - informačních sítí; (36) zprostředkování finančních a peněžních služeb, zejména organizování veřejných sbírek při zajišťování finančních prostředků na zdravotní, humanitární a dobročinné účely, na podporu projektů v oblasti kultury, vzdělávání, vědy, veřejných a sociálních záležitostí, zdravotní péče, charity, komunálních aktivit, sportu a ekologie; (41) vydavatelská a nakladatelská činnost, vydávání knih, novin, časopisů, periodických publikací, fotografií, pohlednic, plakátů, formulářů, poradenská činnost v oblasti společenských věd a rozvoje osobnosti, zejména v mediální oblasti, pořádání odborných kurzů, školení a jiných vzdělávacích akcí, včetně lektorské činnosti, výchovné a vzdělávací služby, organizování, vedení a řízení školení, pracovních setkání, seminářů, konferencí a kolokvií, organizování kulturních akcí (koncerty, divadelní představení, literárně dramatická vystoupení), večírků, kulturních nebo vzdělávacích výstav (autogramiády, galerie, obrazárny), organizování vzdělávacích a zábavných soutěží, výchovně zábavné klubové služby, služby k zábavě a pobavení, spadající do třídy 41, poskytování on-line elektronických publikací (bez možnosti stažení), psaní scénářů, služby pro oddech a rekreaci, reportérské služby, vydávání textů, s výjimkou reklamních nebo náborových, provádění korektur; (44) zprostředkování služeb v oblasti zdravotní prevence, v oblasti podpory činnosti na pomoc postiženým onkologickými onemocněními, zprostředkování podpory onkologických klubů, výzkumných zdravotních projektů, preventivních programů, zprostředkování podpory zlepšení života onkologických pacientů.

(511) 5, 16, 22, 28, 29, 30, 31, 32, 35, 36, 41, 44
(210) O-199498

(111) **268365**
(220) 13.02.2004
(151) 28.12.2004
(540)

GEOSTAR

(730) **GEOSTAR, spol. s r.o.**, Tuřanka 240/111, Brno - Slatina, 62700, CZ
(740) Ing. Iva Zezulová, Planinka 4, Brno, 62100
(510) (37) geotechnický dozor na stavbách, vrtné práce jádrové i ostatní vrty, jádrové vrtání na sucho, vystrojené monitorovací vrty; (42) inženýrsko - geologické a hydrogeologické průzkumy s vyhodnocováním pro všechny typy staveb, projektování, odborné poradenství s výjimkou obchodního, provádění a vyhodnocování geologických prací, provádění průzkumných a diagnostických prací souvisejících s výstavbou, opravami, údržbou a správou pozemních komunikací, průzkumy znečištění horninového prostředí a podzemních vod, ekologické audity, návrhy, výstavba a provoz monitorovacích systémů podzemních vod, čerpací a stoupačké zkoušky včetně vyhodnocení, provádění penetračních zkoušek a vyhodnocování podle norem, zlepšování zemin pojivy, příprava receptur pro zlepšování zemin, stabilizace zemin pomocí speciálních metod, konzultace, poradenství, expertízy, výpočty a řešení problémů ve všech oborech geotechniky včetně zajišťování vstupních dat pro výpočty a vzorků pro zkoušky, měření míry ztuhnutí a únosnosti základových půd, násypů liniových, dopravních i hydrotechnických staveb, stanovení deformačního modulu podloží a podkladních vrstev, statické zatěžovací zkoušky pilot včetně vyhodnocení a stanovení únosnosti pilot, mikropilot a základových spár, měření objemové hmotnosti v terénu, geotechnický monitoring, měření rovinatosti latí, laboratorní zkoušení v oblasti zemin, kameniva a sypkých hmot, polní zkoušení zemin, kameniva a sypkých hmot pro dopravní stavby, vzorkování kameniva, provádění zkoušek potřebných pro návrhy a posouzení založení všech druhů staveb, zkoušky pro dopravní a inženýrské stavby, vodní stavby (sypané hráze), polní zkušebnictví silnic, dálnic a železnic, konzultace v oboru dopravních staveb pro zemní práce, úpravy a sanace plání včetně podkladních vrstev.

(511) 37, 42
(210) O-343087

(111) **268369**
(220) 16.02.2004
(151) 28.12.2004
(540)

CARBONBOR

(730) **KLOFÁČ, spol. s r.o.**, Dolní 680, Brtnice, 58832, CZ
(740) INPROCHES Patentová a známková kancelář, Mgr. Alžběta Jurtíková, Mezírka 1, Brno, 60200
(510) (1) hnojiva pro zemědělství, zahradnictví a lesnictví.

(511) 1
(210) O-343148

(111) **268379**
(220) 17.02.2004
(151) 28.12.2004
(540)



(730) **Soare sekt a.s.**, U Vily 480, Zaječí, 69105, CZ
(740) Mgr. Kamil Kolátor, Dolní nám. 5, Jablonec nad Nisou, 46601
(510) (16) tiskoviny, reklamní propagační a informační materiály, etikety, obaly papírové a z plastů jinde neuvedené, obaly a tašky z papíru a plastů; (32) piva, minerální vody, šumivé nápoje a jiné nápoje nealkoholické, nápoje a šťávy ovocné, sirupy a jiné přípravky k zhotovování nápojů; (33) alkoholické nápoje (s výjimkou pív).
(511) 16, 32, 33
(210) O-343199

(111) **268380**
(220) 17.02.2004
(151) 28.12.2004
(540)



(730) **Soare sekt a.s.**, U Vily 480, Zaječí, 69105, CZ
(740) Mgr. Kamil Kolátor, Dolní nám. 5, Jablonec nad Nisou, 46601
(510) (16) tiskoviny, reklamní propagační a informační materiály, etikety, obaly papírové a z plastů jinde neuvedené, obaly a tašky z papíru a plastů; (32) piva, minerální vody, šumivé nápoje a jiné nápoje nealkoholické, nápoje a šťávy ovocné, sirupy a jiné přípravky k zhotovování nápojů; (33) alkoholické nápoje (s výjimkou pív).
(511) 16, 32, 33
(210) O-343200

(111) **268381**
(220) 17.02.2004
(151) 28.12.2004
(540)



(730) **Soare sekt a.s.**, U Vily 480, Zaječí, 69105, CZ
(740) Mgr. Kamil Kolátor, Dolní nám. 5, Jablonec nad Nisou, 46601
(510) (16) tiskoviny, reklamní propagační a informační materiály, etikety, obaly papírové a z plastů jinde neuvedené, obaly a tašky z papíru a plastů; (32) piva, minerální vody, šumivé nápoje a jiné nápoje nealkoholické, nápoje a šťávy ovocné, sirupy a jiné přípravky k zhotovování nápojů; (33) alkoholické nápoje (s výjimkou pív).

(511) 16, 32, 33
(210) O-343201

(111) **268399**
(220) 19.02.2004
(151) 28.12.2004
(540)



(730) **INSTAVA s.r.o.**, Rostislavovo nám. 34/51, Brno, Královo Pole, 60200, CZ
(740) Patentová a známková kancelář, Ing. Jaromír Přikryl, Včelín 1161, Hulín, 76824
(510) (6) vodoinstalační, plynoinstalační a topenářský materiál včetně armatur a příslušenství, vše z kovu zařazené do této třídy; (35) zprostředkování v oblasti nákupu a prodeje zboží; (37) vodoinstalatérství a topenářství.

(511) 6, 35, 37
(210) O-343290

(111) **268490**
(220) 11.03.2004
(151) 28.12.2004

ČMSS - BANKA PRO BYDLENÍ

(730) **ČESKOMORAVSKÁ STAVEBNÍ SPOŘITELNA, A. S.**, Vinohradská 3218/169, Praha 10, 10017, CZ
(510) (36) stavební spoření a další činnosti dle zákona č. 96/1993 Sb., o stavebním spoření a státní podpoře stavebního spoření, vždy v jeho aktuálním znění.

(511) 36
(210) O-344024

(111) **268491**
(220) 11.03.2004
(151) 28.12.2004

ČMSS - JEDNIČKA V POSKYTOVÁNÍ ÚVĚRŮ NA BYDLENÍ

(730) **ČESKOMORAVSKÁ STAVEBNÍ SPOŘITELNA, A. S.**, Vinohradská 3218/169, Praha 10, 10017, CZ
(510) (36) stavební spoření a další činnosti dle zákona č. 96/1993 Sb., o stavebním spoření a státní podpoře stavebního spoření, vždy v jeho aktuálním znění.

(511) 36
(210) O-344025

(111) **268492**
(220) 11.03.2004
(151) 28.12.2004

ČMSS

(730) **ČESKOMORAVSKÁ STAVEBNÍ SPOŘITELNA, A. S.**, Vinohradská 3218/169, Praha 10, 10017, CZ
(510) (36) stavební spoření a další činnosti dle zákona č. 96/1993 Sb., o stavebním spoření a státní podpoře stavebního spoření, vždy v jeho aktuálním znění.

(511) 36
(210) O-344026

(111) **268528**
(220) 17.03.2004
(151) 28.12.2004

Tenkrát na východě

(730) **CET 21 spol.s r.o.**, Kříženeckého nám. 1078/5, Praha 5, 15200, CZ
(740) Advokátní a patentová kancelář VYSKOČIL, KROŠLÁK a spol., Dana Lukajová, Voršilská 10, Praha 1, 11000
(510) (9) aparáty a přístroje vědecké, geodetické, fotografické, filmové, optické, přístroje pro vážení, měření, signalizaci, kontrolu, záchranu a přístroje učební, aparáty pro záznam, uchování, převod, přenos nebo reprodukci zvuku nebo obrazu, přístroje a nástroje pro vedení, přepínání, přeměnu, akumulaci, regulaci nebo řízení elektrického proudu, hasiči přístroje, telefony, záznamníky, faxy, ústředny, magnetické nebo optické suporty zvukových nebo zvukově obrazových záznamů, automatické distributory a mechanismy na mince, zapisovací pokladny, kalkulační stroje, přístroje pro zpracování informací a počítače včetně jejich jednotlivých součástí a náhradních dílů ze třídy 9, baterie a články elektrické, elektrické akumulátory, počítačové hry s výstupem na PC nebo na TV, pohledy ilustrované se zvukovou nahrávkou, hrací skříně uváděné v činnosti vhozením mince, reklamní světelné přístroje, nosiče záznamů nahrané i nenahrané, videokazety nahrané i nenahrané, audiokazety nahrané i nenahrané, audiovizuální programy, audioprogramy, audiovizuální díla na nosičích, audiovizuální díla v digitální podobě, filmy, hudební díla na nosičích nebo v elektronické podobě, CD disky, programové vybavení pro počítače, software, hardware výpočetní techniky nebo komunikační nebo informační techniky, elektronické databáze a databázové produkty, informace a data a databáze a záznamy v elektronické podobě, elektronické nebo datové nebo informační nebo komunikační nebo výpočetní sítě včetně jednotlivých součástí a náhradních dílů obsažených ve třídě 9, multimediální aplikace, elektronické multimediální nebo elektronické informační katalogy, elektronické časopisy, elektronická periodika a knihy v elektronické podobě; (16) papír, lepenka a výrobky z těchto materiálů zařazené ve třídě 16, výrobky z papíru, plakáty, fotografie, kalendáře, pohlednice, gratulace, dopisní papíry, obálky, samolepky, obtisky, poznámkové bloky, desky na spisy, pořadače, omalovánky, activity books, balicí papír, obaly všeho druhu papírové, listy, pytlíky a sáčky pro obalovou techniku, školní sešity, skicáky, tužky, pastelky, tuhy, gumy, ořezávátka, ořezávátka strojky, penály, papírové tašky, papírové kapesníky, papírové ubrusy a ubrusovky, těžítka na papíry, tiskoviny, tiskopisy, časopisy, periodika, knihy, databázové produkty a databáze v papírové formě, tiskárenské výrobky, písma pro tiskárny, losy, štočky, potřeby pro knižní vazby, lepidla pro papírenství nebo domácnost, materiál pro umělce, štětce, psací stroje a kancelářské potřeby s výjimkou nábytku, učební pomůcky, umělecké nebo ozdobné předměty z papíru, obaly bublinkové (z umělých hmot), plastické obaly nezařazené do jiných tříd; (25) obuv, klobouky, čepice, oděvy všeho druhu, dámské,

pánské, dětské, včetně sportovních, kalhoty, trička, kloboučnické výrobky, kšiltovky, kravaty, šály, šátky, pláštěnky, dřeváky, rukavice; (28) hry, hračky, hry společenské, hry stolní, stavebnice, hračky plyšové, hračky pohyblivé, maňásci, sportovní potřeby, potřeby pro gymnastiku a sport, posilovací stroje a přístroje pro tělesné cvičení, trenažéry, sportovní hry, biliárové stoly, nářadí a potřeby pro zimní sporty, rybářské potřeby, lukostřelecké náčiní, bazény nafukovací, vánoční stromky umělé, ozdoby pro vánoční stromky i k reklamním účelům, kanadské žertíky, zábavná pyrotechnika, karnevalové masky, kouzelnické potřeby; (35) reklamní, inzertní a propagační činnost, marketing, reklamní, inzertní a propagační činnost prostřednictvím jakéhokoliv média, prostřednictvím telefonní sítě nebo datové sítě nebo informační sítě nebo elektronické sítě nebo komunikační sítě nebo počítačové sítě, poskytování informací komerčního nebo reklamního charakteru, multimediálních informací komerčního charakteru, komerční využití Internetu v oblastech komerčních internetových médií a vyhledávacích služeb, on-line inzerce, pronájem informačních míst, činnost reklamní agentury, činnost ekonomických a/nebo organizačních poradců, zprostředkování v obchodních vztazích, merchandising, franchising, pomoc při využívání a řízení obchodního podniku, personální agentura, personální poradenství, automatizované zpracování dat, pomoc při provozování obchodů a obchodních činností průmyslového nebo obchodního podniku, služby, které zahrnují záznam, přepis, vypracování, kompilaci přenášení nebo systematického písemných či datových či elektronických sdělení a záznamů jakož i využívání nebo kompilaci matematických a statistických údajů, organizační zabezpečování televizního vysílání; (38) telekomunikace, služby umožňující komunikaci jedné osoby z druhou, televizní vysílání, rozhlasové vysílání, digitální vysílání, televizní vysílání programů, televizní vysílání zábavných, vzdělávacích, výchovných, soutěžních, diskusních a informačních pořadů, telematika, šíření, výměna nebo získávání zpráv a informací, šíření elektronických časopisů, informací, elektronických periodik, knih v elektronické podobě, audio nebo audiovizuálních děl prostřednictvím informační nebo datové nebo elektronické nebo komunikační nebo telekomunikační nebo počítačové sítě, zejména Internetu, pomocí satelitů, informační služby na Internetu související s televizním vysíláním, služby na Internetu související s televizním vysíláním, poradenská činnost v oblasti sdělovacích prostředků, telekomunikací, informační služby v oblasti telekomunikací, informační kancelář, poskytování informačních služeb prostřednictvím počítačů, pronájem komunikačních míst; (41) nakladatelství a vydavatelství, ediční činnost, publikační činnost, nahrávání nosičů zvukových nebo obrazově zvukových, půjčování nahraných zvukových a zvukově obrazových záznamů, tvorba a šíření audiovizuálních děl, televizní zpravodajství, TV produkce, filmová produkce, televizní výroba programů, tvorba programů, tvorba a výroba televizních a audiovizuálních programů, agenturní činnost v oblasti kultury, zprostředkování v oblasti kultury, výchovy, zábavy a sportu, výchovná, vzdělávací, soutěžní a zábavní činnost, zábavní nebo kulturní nebo vzdělávací představení, organizace společenských a kulturních akcí, organizace, provozování a provádění her a soutěží i veřejných, výstavní činnost v oblasti kultury nebo zábavy nebo výchovy nebo vzdělávání, provozování tělovýchovných zařízení, pronájem a půjčování sportovních potřeb s výjimkou dopravních prostředků, půjčování knih, tiskovin, pronájem a půjčování audiopřístrojů, videopřístrojů, videorekordérů, videokamer, fotoaparátů, promítaček, rozhlasových a televizních přijímačů, filmů, kulturních a vzdělávacích potřeb a přístrojů, půjčování a pronájem obrazů dekorací, pronájem stadionů, tenisových dvorců, pronájem a půjčování potápěčské výstroje, pronájem a půjčování sportovního nářadí s výjimkou dopravních prostředků, provozování a/nebo pronájem fitness centra.

(511) 9, 16, 25, 28, 35, 38, 41
(210) O-344557

(111) **268551**
(220) 24.03.2004
(151) 28.12.2004
(540)

BOROSAN Forte

(730) **Lovochemie a.s.**, Tereziánská 57, Lovosice, 41017, CZ
(510) (1) chemické výrobky určené pro zemědělství a stavební průmysl, hnojiva; (2) nátěrové hmoty pro průmysl; (5) veterinářské výrobky, dezinfekční prostředky, výrobky pro hubení škodlivých zvířat, fungicidy, herbicidy; (42) vědecké a technologické služby a s nimi spojený výzkum a návrhy, průmyslové analýzy a výzkum, služby techniků, kteří provádějí vyhodnocení, odhady, výzkum a pokusy v oblasti vědy a techniky,

zejména při aplikaci chemických výrobků v zemědělství a ve stavebním průmyslu.

(511) 1, 2, 5, 42
(210) O-344723

(111) **268597**
(220) 31.03.2004
(151) 28.12.2004
(540)

TOULKY

(730) **Volný Zdeněk Mgr.**, Bočkova 255, Bystřice nad Pernštejnem, 59301, CZ
(740) Reichel & kol., patent. kancelář, Ing. Pavel Reichel, Lopatecká 14, Praha 4, 14700
(510) (9) nosiče informací, zvuku a/nebo obrazu všeho druhu v rozsahu třídy 9, elektronické publikace, poskytované například on-line z databází, komunikačních sítí typu internet nebo jiné sítě bezdrátové, kabelové nebo satelitní, elektronický časopis nebo kniha; (16) nosiče informací všeho druhu v rozsahu třídy 16, zahrnující tiskoviny a polygrafické výrobky; (38) šíření informací prostřednictvím komunikačních sítí, například internetu, bezdrátových, kabelových nebo satelitních sítí.
(511) 9, 16, 38
(210) O-345034

(111) **268604**
(220) 01.04.2004
(151) 28.12.2004
(540)

RAJEC
Patentováno přírodou



(730) **Kofola ČeskoSlovensko a.s.**, Nad Porubkou 2278/31a, Ostrava, 70800, CZ
(740) Čermák a spol., Mgr. Lukáš Lorenc, advokát, Elišky Peškové 15/735, Praha 5, 15000
(510) (30) šťávy zeleninové na vaření, nálevy k ochucení, led pro osvěžení, nápoje z kávy, kakaa nebo čokolády, nápoje na bázi čaje, přísady do nápojů s výjimkou esencí, příchutě do nápojů s výjimkou éterických olejů, sirup melasový, šerbet, šťávy s výjimkou dresinků; (32) minerální vody, šumivé nápoje a jiné nápoje nealkoholické, nápoje a šťávy ovocné, šerbet (nápoje), sirupy a jiné přípravky k zhotovování nápojů, piva; (33) alkoholické nápoje (s výjimkou piva).
(511) 30, 32, 33
(210) O-345052

(111) **269019**
(220) 23.01.2004
(151) 26.01.2005
(540)



(730) **ESTA, spol. s r.o.**, Kounická 68, Ivančice, 66491, CZ
(740) Ing. Libor Markes, Grohova 54, Brno, 60200
(510) (9) rozvaděče a rozvodné panely nízkého napětí, elektrické baterie a akumulátory, elektrické kabely, elektrické a optické vodiče; (20) šoupátka nekovová (kromě šoupátek jako součástí strojů), vodovodní ventily z umělých hmot; (35) obchodní zprostředkovatelství, zprostředkovávání inzertních a reklamních služeb a služeb v obchodní administrativě.

(511) 9, 20, 35
(210) O-342436

(111) **269047**
(220) 17.02.2004
(151) 26.01.2005
(540)



(730) **Burstein Vladimír PhD**, Osecká 319, Lipník nad Bečvou, 75131, CZ
(740) Ing. Petr Soukup, patentový a známkový zástupce, Vídeňská 8, Olomouc, 77200

(510) (3) nemedikamentózní přípravky pro péči o zvířata, kosmetické výrobky pro zvířata; (5) veterinární přípravky a látky včetně těch, které jsou pro ošetřování ptactva a ryb, dezinfekční prostředky, fungicidy, pesticidy pro domácí a hospodářská zvířata a ptactvo, rovněž ve formě prášků, sprejů nebo obojků, léčivé šampony a saponáty pro použití u zvířat, léčebné vitamínové preparáty pro zvířata a ptactvo, prostředky proti parazitům; (6) řetězy, řetízky, vodítka a upevňovací zařízení na řetězy z kovů a jejich slitin, zvonky a obojky z kovů pro zvířata, zejména psy a koně; (7) čerpadla a provzdušňovací zařízení pro akvária; (11) osvětlovací, topná, filtrační a čistící zařízení pro akvária a terária; (16) tiskoviny všeho druhu, zejména týkající se domácích a hospodářských zvířat, ptactva a ryb, pískový papír pro použití v klecích pro zvířata, terária a akvária a jejich části, pokud jsou zahrnuty ve tř. 16, nádoby, krabice a bedny z lepenky pro přepravu zvířat a ryb; (18) vodítka, náhubky, obojky, postroje, kširy a řemeny pro domácí a hospodářská zvířata z kůže a jejich náhražek, přepravní a transportní tašky pro domácí zvířata, příkrývky a houně pro domácí a hospodářská zvířata, koňské postroje, chomouty, koňská sedla včetně příslušenství, udidla, uzdy, uzdečky, stájové ohlávky, jezdecké ohlávky, podbřišníky, popruhy, otěže, jezdecké biče, lonžovací biče; (20) psi boudy, pelechy a košíky pro domácí zvířata, ptací budky, kukaně a hnízda pro ptáky; (21) náčiní a nádoby pro akvaristiku a chovatelství, jako jsou misky, vany, žlaby a kontejnery na vodu, jídlo a odpadky pro domácí a hospodářská zvířata a ptactvo, klece na ptactvo a jiné klece pro zvířata, jakož i části těchto klecí, jako jsou škrabadla, stojany, povlaky na klece na

zvířata, krmítka, napáječe a koupelny pro ptactvo, kroužky pro ptactvo, umělá vejce do hnízd, hřebeny a rukavice pro udržování a úklid zvířat, čistící a masážní zubní soupravy, kartáčky na zuby; (25) čepice, oblečky, textilní a kožešínové ozdoby pro domácí a hospodářská zvířata, zejména pro psy, kočky a koně, kamaše pro koně, chrániče holení pro koně, zvony na kopyta; (28) hračky pro domácí zvířata, ptactvo a ryby, jako gumové činky, míčky, kroužky, aporty, přetahovadla, žvýkáci a kousací hračky pro zvířata; (31) živá zvířata, ptáci a ryby, krmiva, krmné doplňky, výtažky, krmné směsi a pochoutky pro domácí zvířata, ptactvo a ryby, zejména granulovaná, přírodní, umělá, sílicí, konzervovaná, sušená, akvaristická krmiva, vitamínové a podpůrné prostředky neléčebné pro domácí a hospodářská zvířata a ptactvo, sěpiové kosti pro ptactvo a kosti pro psy, stelivo pro zvířata, zemědělské produkty jako zrní, semena a jejich směsi určené pro ptáky a zvířata.

(511) 3, 5, 6, 7, 11, 16, 18, 20, 21, 25, 28, 31
(210) O-343179

(111) **269213**
(220) 15.04.2004
(151) 26.01.2005
(540)



(730) **ArcelorMittal Frýdek-Místek a.s.**, Křižíkova 1377, Frýdek-Místek, 73801, CZ
(740) Mgr. Jindřich Vitek, Nad Petruskou 1, Praha 2, 12000
(510) (6) válcovaný materiál a výrobky z něj, zejména ocelové pásy; (35) služby v obchodní činnosti, zejména zprostředkování obchodu, marketing, dodavatelské služby pro třetí osoby; (42) poradenské služby, zejména technologického charakteru v oblasti výběru a zpracování pásových ocelí válcovaných za studena.

(511) 6, 35, 42
(210) O-345500

(111) **269256**
(220) 22.04.2004
(151) 26.01.2005
(540)



(730) **PepsiCo, Inc.**, 700 Anderson Hill Road, Purchase, NY, US
(740) JUDr. Otakar Švorčík, Hálkova 2, Praha 2, 12000
(510) (29) maso, ryby, drůbež a zvěřina, masové výtažky, ovoce a zelenina konzervované, sušené a zavažené, želé, džemy, vejce, mléko a mléčné výrobky, oleje a tuky jedlé.

(511) 29
(210) O-345766

(111) **269268**
(220) 26.04.2004
(151) 26.01.2005
(540)



(730) **Potápěčská stanice, veřejná obchodní společnost**, Opatovická 1659/4, Praha 1, 11000, CZ
(510) (9) záznamy na magnetických a elektronických nosičích, potápěčské rukavice, potápěčské přístroje, potápěčské masky, dýchací přístroje pro plavání pod vodou a jejich součásti; (11) potápěčské reflektory; (28) potápěčské ploutve; (37) potápěčské práce, např. vrtání a sváření pod vodou, betonování, čištění, instalace rozmrazovacích zařízení, montážní práce, stavební práce pod vodou; (41) praktický výcvik v potápění; (42) projektování, poradenská činnost ve výše uvedené oblasti.
(511) 9, 11, 28, 37, 41, 42
(210) O-345842

(111) **269295**
(220) 29.04.2004
(151) 26.01.2005
(540)



(730) **SIGNEX, spol. s r.o.**, Holzova 138, Brno, 62700, CZ
(740) Ing. Jaromír Prikryl, Včelín 1161, Hulín, 76824
(510) (6) kovové značky a kovové dopravní značky; (11) světelná dopravní značení, přístroje pro osvětlení, světelné zdroje; (19) dopravní značení a značky z nekovových materiálů, stavební dílce určené pro silniční komunikace a dopravu; (35) zprostředkovatelské služby v oblasti nákupu a prodeje zboží; (37) montáž a servis dopravního značení, značek a signalizace, provádění staveb včetně změn, údržovacích prací na nich a jejich odstraňování; (39) pronájem dopravního značení; (42) návrhy dopravního značení a značek.
(511) 6, 11, 19, 35, 37, 39, 42
(210) O-345972

(111) **269345**
(220) 04.05.2004
(151) 26.01.2005
(540)



(730) **Paulus Jiří**, Chrpová 1490, Čáslav, 28601, CZ
(740) Mgr. Jiří Schüller, Těsnohlídkova 420, Čáslav, 28601
(510) (19) nekovové okenice, okna, dveře a zárubně, dřevěné obložení a dláždění, dřevo jako polotovar a stavební dřevo, stavební a tabulové sklo, nekovová schodiště, podlahy a obklady, polozpracované dřevo na trámy, hranoly, přířezy, desky, lišty, dřevotřísky, překližky, palubky, profilované lišty a vlysy, parkety, nekovové ploty a ohrady, desky a panely z napodobeného dřeva; (20) výrobky ze dřeva, drobný nábytek a jeho díly - nekovové závěsy korálkové, bečky, bedny, laťové bedny, bidla, cívky (kromě kovových), čepy (nekovové), čísla domovní (kromě kovových a svítících), dekorační přenosné předměty, desky k vystavování zboží, stojany na deštníky, umělecká díla ze dřeva, sádry a vosku, držáky na kartáče a noviny, držáky na záclony, dveře nekovové, figurky, háčky na oděvy, hnízda pro domácí zvířata, chodítka dětská, věšáky, kartotéky (nábytek), kazety na šperky, tabule s háčky, stojany na klobouky, kolébky, kolečka nekovová, kuličky, kontejnery, konzole, násady, koše, košíky, krmelce, kroužky na záclony, kukaně, podstavce na květináče, lávky, lékárníčky, lištové rolety, lišty na rolety, nádoby nekovové, nádrže spadající do této třídy, rukojeti, obaly dřevěné, háčky na oděvy, ohrádky na děti, ošatky, ozdoby nástěnné, ozdoby pohyblivé, palety, podnožky, podstavce dřevěné, polštáře, matrace, ponky, poštovní schránky kromě zděných a kovových, poutače (dřevěné i z plastických hmot), pouzdra na šperky nekovová, prkénka, proutěné zboží, přepravky, rakve, ramínka na oděvy, schody (nekovové), schránky ze dřeva nebo z plastických hmot, stojany, sudy, špalky, tabule vývěsní, úchytky nekovové, truhlářské umělecké výrobky, truhly, tyče záclonové a k rostlinám, úly, urny, uzávěry nekovové, zástěny, závory, žebříky, žerdě, výše uvedené výrobky spadající do této třídy; (37) montáže a opravy nábytku a jeho příslušenství, montáž, servis a údržba čalouněných, stolařských a truhlářských výrobků; (42) poradenské služby při zařizování interiérů, projektové a návrhářské činnosti v oblasti zařizování interiérů bytů, hotelů, bank, kanceláří, recepčí, restaurací a jiných společenských prostor.
(511) 19, 20, 37, 42
(210) O-346250

(111) **269346**
(220) 05.05.2004
(151) 26.01.2005
(540)



(730) **HOLLANDIA Karlovy Vary, a.s.**, Pražská 673, Mířetice u Klášterce nad Ohří, Klášterec nad Ohří, 43151, CZ
(740) Václav Müller, Filipova 2016, Praha 4, 14800
(510) (29) mléčné výrobky všeho druhu.
(511) 29
(210) O-346278

(111) **269432**
(220) 27.05.2004
(151) 26.01.2005
(540)

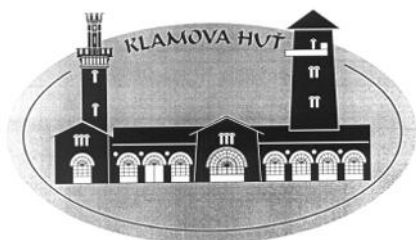

(730) **Zuzana Musilová, zámečnictví**, Chelčického 23, Blansko, 67801, CZ
(740) Václav Müller, Filipova 2016, Praha 4, 14800
(510) (6) zámečnické výrobky, kouřové roury, kouřovody, zásobníky kovové, nádrže kovové, nádoby kovové, mříže kovové pevné, nůžkové, otevírací, skládací, ozdobné a rolovací, zábrany, bezpečnostní konstrukce, zámky, závory, zavírače dveří, rozvory, závěsy dveří, panty, bezpečnostní dveře všeho druhu jako bytové, kancelářské, bank, trezorových místností, zbrojních skladů, bezpečnostní kování, uzamykací systémy, trezory, mosazné kování, mosazné doplňky, dveřní a nábytkové kování, poštovní schránky kovové, kasy-klíčovky, kování okenní a dveřní, stavební dílce, bezpečnostní sklepní konstrukce, sítě, kovové doplňky, zábradlí, brány, vrata, schody a schodiště, pergoly, ploty, regály, okenice, výstavní stánky kovové, kovové konstrukce pro altány, stojany, zejména markýz, poutače, koše drátěné a kovové, interiérové doplňky, stavebnicové konstrukce pro nasvětlování interiérů, speciální účelové výrobky pro výstavbu sportovišť, tělocvičen a dětských hřišť, jako ocelové horolezecké stěny, startovací bloky, komplety pro výstavbu basketbalových hřišť, překážkové dráhy, sloupy pro nesení sítí, okenní stavěče, okenní uzávěry, okenní záržky, okna posuvná, sítě, speciální světlíky, otvírače oken, zejména kovové konstrukce pro elektrotvírače, včetně lineárních pohonů, zařízení pro parkování jízdních kol, jmenovky kovové, věšáky (kovové háčky pro věšáky na pušky), to vše kovové, spadající do této třídy; (11) kamna, pece, sporáky, krby, krbové vložky, obložení pro kamna, rošty pro pece a krby, pečící trouby, tepelné akumulátory a regenerátory, ventilátory, zahradní grily, nádrže expanzní pro ústřední topení, zásobníky vodní tlakové; (37) zámečnictví, zakázkové stavební a strojní zámečnictví, instalace, montáž včetně oprav a udržování zámek, závor, rozvorů, bezpečnostních dveří, bezpečnostního kování, uzamykacích systémů, dálkově ovládaných vstupů, výrobků jemné mechaniky a jiných zámečnických výrobků.

(511) 6, 11, 37
(210) O-346921

(111) **269724**
(220) 30.01.2004
(151) 28.02.2005
(540)



(730) **CET 21 spol.s r.o.**, Kříženeckého nám. 1078/5, Praha 5, 15200, CZ
(740) Advokátní a patentová kancelář VYSKOČIL, KROŠLÁK a spol., Dana Lukajová, Voršilská 10, Praha 1, 11000
(510) (9) aparáty a přístroje vědecké, geodetické, fotografické, filmové, optické, přístroje pro vážení, měření, signalizaci, kontrolu, záchranu a přístroje učební, aparáty pro záznam, uchování, převod, přenos nebo reprodukci zvuku nebo obrazu, přístroje a nástroje pro vedení, přepínání, přeměnu, akumulaci, regulaci nebo řízení elektrického proudu, hasicí přístroje, telefony, záznamníky, faxy, ústředny, magnetické nebo optické suporty zvukových nebo zvukově obrazových záznamů, automatické distributory a mechanismy na mince, zapisovací pokladny, kalkulační stroje, přístroje pro zpracování informací a počítače, včetně jejich jednotlivých součástí a náhradních dílů ze třídy 9, baterie, akumulátory, počítačové hry s výstupem na PC nebo na TV, hrací skříně uváděné v činnosti vhozením mince, reklamní přístroje na střídavé obrazy, reklama světelná, reklamní světelné přístroje, nosiče záznamů nahrané i nenahrané, videokazety nahrané i nenahrané, audiokazety nahrané i nenahrané, audiovizuální programy, audioprogramy, audiovizuální díla, audiovizuální díla v digitální podobě, filmy, hudební díla, CD disky, programové vybavení pro počítače, software, hardware výpočetní techniky nebo komunikační nebo informační techniky, elektronické databáze a databázové produkty, informace a záznamy v elektronické podobě, informace a data a databáze a informační produkty na nosičích nebo i v elektronických, datových, informačních, počítačových a komunikačních sítích všeho druhu, související software a hardware, elektronické nebo datové nebo informační nebo komunikační nebo výpočetní sítě včetně jednotlivých součástí a náhradních dílů obsažených ve třídě 9, multimediální aplikace, elektronické multimediální nebo elektronické informační katalogy, elektronické časopisy, elektronická periodika a knihy v elektronické podobě; (16) papír, lepenka a výrobky z těchto materiálů zařazené ve třídě 16, výrobky z papíru, plakáty, fotografie, kalendáře, pohlednice, gratulace, dopisní papíry, pohledy ilustrované se zvukovou nahrávkou, obálky, samolepky, obtisky, poznámkové bloky, desky na spisy, pořadače, omalovánky, activity books, balicí papír, obaly všeho druhu papírové, listy, pytlíky a sáčky pro obalovou techniku, papírové hračky, školní sešity, skicáky, tužky, pastelky, tuhy, gummy, ořezávatka, ořezávatka strojky, penály, papírové tašky, papírové kapesníky, papírové ubrusy a ubrusky, těžitka na papír, Tiskoviny, tiskopisy, časopisy, periodika, knihy, databázové produkty v papírové formě, databáze v papírové formě, tiskárenské výrobky, písmena pro tiskárny, losy, štočky, potřeby pro knižní vazby, lepidla pro papírenství nebo domácnost, materiál pro uměle, štětce, psací stroje a kancelářské potřeby, učební pomůcky, umělecké nebo ozdobné předměty z papíru, obaly bublinkové (z umělých hmot), plastické obaly nezařazené do jiných tříd; (35) reklamní, inzertní a propagační činnost, marketing, reklamní, inzertní a propagační činnost prostřednictvím jakéhokoliv média, prostřednictvím telefonní sítě nebo datové sítě nebo informační sítě nebo elektronické sítě nebo komunikační sítě nebo počítačové sítě, poskytování informací a jiných informačních produktů komerčního nebo reklamního charakteru, multimediálních informací komerčního charakteru, komerční využití Internetu v oblastech komerčních internetových médií a vyhledávacích služeb, on-line inzerce, pronájem informačních míst, činnost reklamní agentury, činnost ekonomických a/nebo organizačních poradců, zprostředkování v

obchodních vztazích, zprostředkovatelská činnost v obchodu, merchandising, franchising, pomoc při využívání a řízení obchodního podniku, personální agentura, personální poradenství, automatizované zpracování dat, pomoc při provozování obchodů a obchodních činností průmyslového nebo obchodního podniku, služby, které zahrnují záznam, přepis, vypracování, kompilaci přenášení nebo systematickosti písemných či datových či elektronických sdělení a záznamů jakož i využívání nebo kompilaci matematických a statistických údajů; (38) spoje, telekomunikace, služby umožňující komunikaci jedné osoby z druhou, televizní vysílání, televizní vysílání programů, televizní vysílání zábavných, vzdělávacích, výchovných, soutěžních, diskusních a informačních pořadů, organizační zabezpečení televizního vysílání, telematika, výměna zpráv, šíření, výměna nebo získávání zpráv a informací, šíření elektronických časopisů, informací, elektronických periodik, knih v elektronické podobě, audio nebo audiovizuálních děl prostřednictvím informační nebo datové nebo elektronické nebo komunikační nebo telekomunikační nebo počítačové sítě, zejména internetu, pomoci satelitů informační služby na Internetu související s televizním vysíláním, komunikace, poradenská činnost v oblasti sdělovacích prostředků, telekomunikací, informační služby v oblasti telekomunikací, informační kancelář, poskytování informačních služeb prostřednictvím počítačů, pronájem komunikačních míst; (41) nakladatelství a vydavatelství, ediční činnost, publikační činnost, nahrávání nosičů zvukových nebo obrazově zvukových, půjčování nahraných zvukových a zvukově obrazových záznamů, výroba, tvorba a šíření audiovizuálních děl, televizní zpravodajství, TV produkce, filmová produkce, televizní výroba programů, tvorba programů, tvorba a výroba televizních a audiovizuálních programů, agenturní činnost v oblasti kultury, zprostředkování v oblasti kultury, výchovy, zábavy a sportu, výchovná, vzdělávací, soutěžní a zábavní činnost, zábavní nebo kulturní nebo vzdělávací představení, organizace společenských a kulturních akcí, organizace, provozování a provádění her a soutěží i veřejných, výstavní činnost v oblasti kultury nebo zábavy nebo výchovy nebo vzdělávání, provozování tělovýchovných zařízení, pronájem a půjčování sportovních potřeb s výjimkou dopravních prostředků, půjčování zvukových nebo zvukově obrazových záznamů, půjčování knih, tiskovin, pronájem a půjčování audiopřístrojů, videopřístrojů, videorekordérů, videokamer, fotoaparátů, promítaček, rozhlasových a televizních přijímačů, filmů, kulturních a vzdělávacích potřeb a přístrojů, půjčování a pronájem obrazům dekorací, pronájem stadionů, tenisových dvorců, pronájem a půjčování potápěčské výstroje, pronájem a půjčování sportovního nářadí s výjimkou dopravních prostředků, provozování a/nebo pronájem fitness centra.

(511) 9, 16, 35, 38, 41
(210) O-342681

(111) **269735**
(220) 10.02.2004
(151) 28.02.2005
(540)

PRAGUE TOWER

(730) **Vojta Pavel Ing.**, Ocelíkova 672/1, Praha 4 - Háje, 14000, CZ
(740) Ing. Francis Jupa, Měchenická 4/2554, Praha 4, 14100
(510) (7) stroje, zařízení a příslušenství pro výrobu piva a sladu zařazené do třídy 7; (11) zařízení osvětlovací, topná, na výrobu páry, zařízení pro vaření, chlazení, sušení, větrání, pro rozvod vody a zařízení hygienická, vše zařazené do této třídy, pražící stroje na slad; (21) skleněné, porcelánové, kameninové a keramické výrobky zařazené v této třídě; (32) pivo, ležáky a lehká piva, nealkoholické nápoje; (33) alkoholické nápoje všeho druhu zařazené do této třídy; (35) zprostředkovatelská činnost v oblasti obchodu, marketing, reklama, propagace, inzerce všemi druhy médií, rozšiřování reklamních, upomínkových a propagačních předmětů; (40) sladovnictví a pivovarnictví - vaření piva a výroba sladu na zakázku a zprostředkovatelská činnost v uvedených oblastech; (41) nakladatelství a vydavatelství, vzdělávací, kulturní a zábavní činnost, vyjma služeb týkajících se oblasti hudební zábavy; (42) designérská činnost, zejména navrhování interiérů.

(511) 7, 11, 21, 32, 33, 35, 40, 41, 42
(210) O-342951

(111) **269736**
(220) 10.02.2004
(151) 28.02.2005
(540)

ARCIMBOLDO

(730) **Vojta Pavel Ing.**, Ocelíkova 672/1, Praha 4 - Háje, 14000, CZ
(740) Ing. Francis Jupa, Měchenická 4/2554, Praha 4, 14100
(510) (7) stroje, zařízení a příslušenství pro výrobu piva a sladu zařazené do třídy 7; (11) zařízení osvětlovací, topná, na výrobu páry, zařízení pro vaření, chlazení, sušení, větrání, pro rozvod vody a zařízení hygienická, vše zařazené do této třídy, pražící stroje na slad; (32) pivo, ležáky a lehká piva, nealkoholické nápoje; (35) zprostředkovatelská činnost v oblasti obchodu, marketing, reklama, propagace, inzerce všemi druhy médií, rozšiřování reklamních, upomínkových a propagačních předmětů; (40) sladovnictví a pivovarnictví - vaření piva a výroba sladu na zakázku a zprostředkovatelská činnost v uvedených oblastech; (41) nakladatelství a vydavatelství, vzdělávací, kulturní a zábavní činnost, vyjma galerií; (42) designérská činnost, zejména navrhování interiérů.
(511) 7, 11, 32, 35, 40, 41, 42
(210) O-342952

(111) **269739**
(220) 13.02.2004
(151) 28.02.2005
(540)



(730) **GEOSTAR, spol. s r.o.**, Tuřanka 240/111, Brno - Slatina, 62700, CZ
(740) Ing. Iva Zezulová, Planinka 4, Brno, 62100
(510) (37) geotechnický dozor na stavbách, vrtné práce jádrové i ostatní vrty, jádrové vrtní na sucho, vystrojené monitorovací vrty; (42) inženýrsko - geologické a hydrogeologické průzkumy s vyhodnocováním pro všechny typy staveb, projektování, odborné poradenství s výjimkou obchodního, provádění a vyhodnocování geologických prací, provádění průzkumných a diagnostických prací souvisejících s výstavbou, opravami, údržbou a správou pozemních komunikací, průzkumy znečištění horninového prostředí a podzemních vod, ekologické audity, návrhy, výstavba a provoz monitorovacích systémů podzemních vod, čerpací a stoupací zkoušky včetně vyhodnocení, provádění penetračních zkoušek a vyhodnocování podle norem, zlepšování zemín pojivy, příprava receptur pro zlepšování zemín, stabilizace zemín pomocí speciálních metod, konzultace, poradenství, expertízy, výpočty a řešení problémů ve všech oborech geotechniky včetně zajišťování vstupních dat pro výpočty a vzorků pro zkoušky, měření míry zhutnění a únosnosti základových půd, násypů liniových, dopravních i hydrotechnických staveb, stanovení deformačního modulu podloží a podkladních vrstev, statické zatěžovací zkoušky pilot včetně vyhodnocení a stanovení únosnosti pilot, mikropilot a základových spár, měření objemové hmotnosti v terénu, geotechnický monitoring, měření rovinatosti latí, laboratorní zkoušení v oblasti zemín, kameniva a sypkých hmot, polní zkoušení zemín, kameniva a sypkých hmot pro dopravní stavby, vzorkování kameniva, provádění zkoušek potřebných pro návrhy a posouzení založení všech druhů staveb, zkoušky pro dopravní a inženýrské stavby, vodní stavby (sypané hráze), polní zkušebnictví silnic, dálnic a železnic, konzultace v oboru dopravních staveb pro zemní práce, úpravy a sanace plání včetně podkladních vrstev.

(511) 37, 42
(210) O-343086

(111) **269740**
(220) 13.02.2004
(151) 28.02.2005
(540)



(730) **CET 21 spol.s r.o.**, Křiženeckého nám. 1078/5, Praha 5, 15200, CZ
(740) Advokátní a patentová kancelář VYSKOČIL, KROŠLAK a spol., Dana Lukajová, Voršilská 10, Praha 1, 11000
(510) (9) aparáty a přístroje vědecké, geodetické, fotografické, filmové, optické, přístroje pro vážení, měření, signalizaci, kontrolu, záchranu a přístroje učební, aparáty pro záznam, uchování, převod, přenos nebo reprodukci zvuku nebo obrazu, přístroje a nástroje pro vedení, přepínání, přeměnu, akumulaci, regulaci nebo řízení elektrického proudu, hasicí přístroje, telefony, záznamníky, faxy, ústředny, magnetické nebo optické suporty zvukových nebo zvukově obrazových záznamů, automatické distributory a mechanismy na mince, zapisovací pokladny, kalkulační stroje, přístroje pro zpracování informací a počítače včetně jejich jednotlivých součástí a náhradních dílů ze třídy 9, baterie a články elektrické, akumulátory, počítačové hry s výstupem na PC nebo na TV, hrací skříně uváděné v činnosti vhozením mince, reklamní přístroje na střídavé obrazy, reklama světelná, reklamní světelné přístroje, nosiče záznamů nahrané i nenahrané, videokazety nahrané i nenahrané, audiokazety nahrané i nenahrané, audiovizuální programy, audioprogramy, audiovizuální díla na nosičích, audiovizuální díla v digitální podobě, filmy, hudební díla na nosičích nebo v elektronické podobě, CD disky, programové vybavení pro počítače, software, hardware výpočetní techniky nebo komunikační nebo informační techniky, elektronické databáze a databázové produkty, informace a záznamy v elektronické podobě, informace a data a databáze a informační produkty na nosičích nebo i v elektronických, datových, informačních, počítačových a komunikačních sítích všeho druhu, související software a hardware, elektronické nebo datové nebo informační nebo komunikační nebo výpočetní sítě včetně jednotlivých součástí a náhradních dílů obsažených ve třídě 9, multimediální aplikace, elektronické multimediální nebo elektronické informační katalogy, elektronické časopisy, elektronická periodika a knihy v elektronické podobě; (16) papír, lepenka a výrobky z těchto materiálů zařazené ve třídě 16, výrobky z papíru, plakáty, fotografie, kalendáře, pohlednice, pohledy ilustrované se zvukovou nahrávkou, gratulace, dopisní papíry, obálky, samolepky, obtisky, poznámkové bloky, desky na spisy, pořadače, omalovánky, activity books, balící papír, obaly všeho druhu papírové, listy, pytlíky a sáčky pro obalovou techniku, školní sešity, skicáky, tužky, pastelky, tuhy, gumy, ořezávátko, ořezávátko strojky, penály, papírové tašky, papírové kapesníky, papírové ubrusy a ubrousky, těžítka na papíry, tiskoviny, tiskopisy, časopisy, periodika, knihy, databázové produkty v papírové formě, databáze v papírové formě, tiskárenské výrobky, písma pro tiskárny, losy, štočky, potřeby pro knižní vazby, lepidla pro papírenství nebo domácnost, materiál pro umělce, štetce, psací stroje a kancelářské potřeby, učební pomůcky, umělecké nebo ozdobné předměty z papíru, obaly bublinkové (z umělých hmot), plastické obaly nezařazené do jiných tříd; (25) obuv, klobouky, čepice, oděvy všeho druhu, dámské, pánské, dětské, včetně sportovních, kalhoty, trička, kloboučnické výrobky, kšiltovky, kravaty, šály, šátky, pláštěnky, dřeváky, rukavice; (28) hry, hračky, hry společenské, hry stolní, stavebnice, hračky plyšové, hračky pohyblivé, maňásci, sportovní potřeby, potřeby pro gymnastiku a sport, posilovací stroje a přístroje pro tělesné cvičení, trenažéry, sportovní hry, biliárové stoly, nářadí a potřeby pro zimní sporty, rybářské potřeby, lukostřelecké náčiní, bazény nafukovací, vánoční stromky umělé, ozdoby pro vánoční stromky i k reklamním účelům, kanadské žertíky, zábavná pyrotechnika, karnevalové masky, kouzelnické potřeby; (35) reklamní, inzertní a propagační činnost, marketing, reklamní, inzertní a propagační činnost prostřednictvím jakéhokoliv média, prostřednictvím telefonní sítě nebo datové sítě nebo informační sítě nebo elektronické sítě nebo

komunikační sítě nebo počítačové sítě, poskytování informací a jiných informačních produktů komerčního nebo reklamního charakteru, multimediálních informací komerčního charakteru, komerční využití Internetu v oblastech komerčních internetových médií a vyhledávacích služeb, on-line inzerce, pronájem informačních míst, činnost reklamní agentury, činnost ekonomických a/nebo organizačních poradců, zprostředkování v obchodních vztazích, zprostředkovatelská činnost v obchodu, merchandising, franchising, pomoc při využívání a řízení obchodního podniku, personální agentura, personální poradenství, automatizované zpracování dat, pomoc při provozování obchodů a obchodních činnostech průmyslového nebo obchodního podniku, služby, které zahrnují záznam, přepis, vypracování, kompilaci přenášení nebo systematickosti písemných či datových či elektronických sdělení a záznamů jakož i využívání nebo kompilaci matematických a statistických údajů, organizační zabezpečování televizního vysílání; (38) telekomunikace, služby umožňující komunikaci jedné osoby z druhou, televizní vysílání, televizní vysílání programů, televizní vysílání zábavných, vzdělávacích, výchovných, soutěžních, diskusních a informačních pořadů, telematika, výměna zpráv, šíření, výměna nebo získávání zpráv a informací, šíření elektronických časopisů, informací, elektronických periodik, knih v elektronické podobě, audio nebo audiovizuálních děl prostřednictvím informační nebo datové nebo elektronické nebo komunikační nebo telekomunikační nebo počítačové sítě, zejm. Internetu, pomocí satelitů, informační služby na Internetu související s televizním vysíláním, služby na Internetu související s televizním vysíláním, komunikace, poradenská činnost v oblasti sdělovacích prostředků, telekomunikací, informační služby v oblasti telekomunikací, informační kancelář, poskytování informačních služeb prostřednictvím počítačů, pronájem komunikačních míst; (41) nakladatelství a vydavatelství, ediční činnost, publikační činnost, nahrávání nosičů zvukových nebo obrazově zvukových, půjčování nahraných zvukových a zvukově obrazových záznamů, výroba, tvorba a šíření audiovizuálních děl, televizní zpravodajství, TV produkce, filmová produkce, televizní výroba programů, tvorba programů, tvorba a výroba televizních a audiovizuálních programů, agenturní činnost v oblasti kultury, zprostředkování v oblasti kultury, výchovy, zábavy a sportu, výchovná, vzdělávací, soutěžní a zábavní činnost, zábavní nebo kulturní nebo vzdělávací představení, organizace společenských a kulturních akcí, organizace, provozování a provádění her a soutěží i veřejných, výstavní činnost v oblasti kultury nebo zábavy nebo výchovy nebo vzdělávání, provozování tělovýchovných zařízení, pronájem a půjčování sportovních potřeb s výjimkou dopravních prostředků, půjčování zvukových nebo zvukově obrazových záznamů, půjčování knih, tiskovin, pronájem a půjčování audiopřístrojů, videopřístrojů, videorekordérů, videokamer, fotoaparátů, promítaček, rozhlasových a televizních přijímačů, filmů, kulturních a vzdělávacích potřeb a přístrojů, půjčování a pronájem obrazům dekorací, pronájem stadionů, tenisových dvorců, pronájem a půjčování potápěčské výstroje, pronájem a půjčování sportovního nářadí s výjimkou dopravních prostředků, provozování a/nebo pronájem fitness centra.

(511) 9, 16, 25, 28, 35, 38, 41
(210) O-343112

(111) **269741**
(220) 13.02.2004
(151) 28.02.2005
(540)



- (730) **CET 21 spol. s r.o.**, Kříženeckého nám. 1078/5, Praha 5, 15200, CZ
(740) Advokátní a patentová kancelář VYSKOČIL, KROŠLÁK a spol., Dana Lukajová, Voršilská 10, Praha 1, 11000
- (510) (9) aparáty a přístroje vědecké, geodetické, fotografické, filmové, optické, přístroje pro vážení, měření, signalizaci, kontrolu, záchranu a přístroje učební, aparáty pro záznam, uchování, převod, přenos nebo reprodukci zvuku nebo obrazu, přístroje a nástroje pro vedení, přepínání, přeměnu, akumulaci, regulaci nebo řízení elektrického proudu, hasicí přístroje, telefony, záznamníky, faxy, ústředny, magnetické nebo optické suporty zvukových nebo zvukově obrazových záznamů, automatické distributory a mechanismy na mince, zapisovací pokladny, kalkulační stroje, přístroje pro zpracování informací a počítače včetně jejich jednotlivých součástí a náhradních dílů ze třídy 9, baterie a články elektrické, akumulátory, počítačové hry s výstupem na PC nebo na TV, hrací skříně uváděné v činnosti vhozením mince, reklamní přístroje na střídavé obrazy, reklama světelná, reklamní světelné přístroje, nosiče záznamů nahrané i nenahrané, videokazety nahrané i nenahrané, audiokazety nahrané i nenahrané, audiovizuální programy, audioprogramy, audiovizuální díla na nosičích, audiovizuální díla v digitální podobě, filmy, hudební díla na nosičích nebo v elektronické podobě, CD disky, programové vybavení pro počítače, software, hardware výpočetní techniky nebo komunikační nebo informační techniky, elektronické databáze a databázové produkty, informace a záznamy v elektronické podobě, informace a data a databáze a informační produkty na nosičích nebo i v elektronických, datových, informačních, počítačových a komunikačních sítích všeho druhu, související software a hardware, elektronické nebo datové nebo informační nebo komunikační nebo výpočetní sítě včetně jednotlivých součástí a náhradních dílů obsažených ve třídě 9, multimediální aplikace, elektronické multimediální nebo elektronické informační katalogy, elektronické časopisy, elektronická periodika a knihy v elektronické podobě; (16) papír, lepenka a výrobky z těchto materiálů zařazené ve třídě 16, výrobky z papíru, plakáty, fotografie, kalendáře, pohlednice, pohledy ilustrované se zvukovou nahrávkou, gratulace, dopisní papíry, obálky, samolepky, obtisky, poznámkové bloky, desky na spisy, pořadače, omalovánky, activity books, balící papír, obaly všeho druhu papírové, listy, pytlíky a sáčky pro obalovou techniku, školní sešity, skicáky, tužky, pastelky, tuhy, gumy, ořezávátka, ořezávátka strojky, penály, papírové tašky, papírové kapesníky, papírové ubrusy a ubrousky, těžítka na papíry, tiskoviny, tiskopisy, časopisy, periodika, knihy, databázové produkty v papírové formě, databáze v papírové formě, tiskárenské výrobky, písma pro tiskárny, losy, štočky, potřeby pro knižní vazby, lepidla pro papírenství nebo domácnost, materiál pro umělce, štetce, psací stroje a kancelářské potřeby, učební pomůcky, umělecké nebo ozdobné předměty z papíru, obaly bublinkové (z umělých hmot), plastické obaly nezařazené do jiných tříd; (25) obuv, klobouky, čepice, oděvy všeho druhu, dámské, pánské, dětské, včetně sportovních, kalhoty, trička, kloboučnické výrobky, kšiltovky, kravaty, šály, šátky, pláštěnky, dřeváky, rukavice; (28) hry, hračky, hry společenské, hry stolní, stavebnice, hračky plyšové, hračky pohyblivé, maňásci, sportovní potřeby, potřeby pro gymnastiku a sport, posilovací stroje a přístroje pro tělesné cvičení, trenažéry, sportovní hry, biliárové stoly, nářadí a potřeby pro zimní sporty, rybářské potřeby, lukostřelecké náčiní, bazény nafukovací, vánoční stromky umělé, ozdoby pro vánoční stromky i k reklamním účelům, kanadské žertíky, zábavná pyrotechnika, karnevalové masky, kouzelnické potřeby; (35) reklamní, inzertní a propagační činnost, marketing, reklamní, inzertní a propagační činnost prostřednictvím jakéhokoliv média, prostřednictvím telefonní sítě nebo datové sítě nebo informační sítě nebo elektronické sítě nebo

komunikační sítě nebo počítačové sítě, poskytování informací a jiných informačních produktů komerčního nebo reklamního charakteru, multimediálních informací komerčního charakteru, komerční využití Internetu v oblastech komerčních internetových médií a vyhledávacích služeb, on-line inzerce, pronájem informačních míst, činnost reklamní agentury, činnost ekonomických a/nebo organizačních poradců, zprostředkování v obchodních vztazích, zprostředkovatelská činnost v obchodu, merchandising, franchising, pomoc při využívání a řízení obchodního podniku, personální agentura, personální poradenství, automatizované zpracování dat, pomoc při provozování obchodů a obchodních činnostech průmyslového nebo obchodního podniku, služby, které zahrnují záznam, přepis, vypracování, kompilaci přenášení nebo systematickosti písemných či datových či elektronických sdělení a záznamů jakož i využívání nebo kompilaci matematických a statistických údajů, organizační zabezpečování televizního vysílání; (38) telekomunikace, služby umožňující komunikaci jedné osoby z druhou, televizní vysílání, televizní vysílání programů, televizní vysílání zábavných, vzdělávacích, výchovných, soutěžních, diskusních a informačních pořadů, telematika, výměna zpráv, šíření, výměna nebo získávání zpráv a informací, šíření elektronických časopisů, informací, elektronických periodik, knih v elektronické podobě, audio nebo audiovizuálních děl prostřednictvím informační nebo datové nebo elektronické nebo komunikační nebo telekomunikační nebo počítačové sítě, zejm. Internetu, pomocí satelitů, informační služby na Internetu související s televizním vysíláním, služby na Internetu související s televizním vysíláním, komunikace, poradenská činnost v oblasti sdělovacích prostředků, telekomunikací, informační služby v oblasti telekomunikací, informační kancelář, poskytování informačních služeb prostřednictvím počítačů, pronájem komunikačních míst; (41) nakladatelství a vydavatelství, ediční činnost, publikační činnost, nahrávání nosičů zvukových nebo obrazově zvukových, půjčování nahraných zvukových a zvukově obrazových záznamů, výroba, tvorba a šíření audiovizuálních děl, televizní zpravodajství, TV produkce, filmová produkce, televizní výroba programů, tvorba programů, tvorba a výroba televizních a audiovizuálních programů, agenturní činnost v oblasti kultury, zprostředkování v oblasti kultury, výchovy, zábavy a sportu, výchovná, vzdělávací, soutěžní a zábavní činnost, zábavní nebo kulturní nebo vzdělávací představení, organizace společenských a kulturních akcí, organizace, provozování a provádění her a soutěží i veřejných, výstavní činnost v oblasti kultury nebo zábavy nebo výchovy nebo vzdělávání, provozování tělovýchovných zařízení, pronájem a půjčování sportovních potřeb s výjimkou dopravních prostředků, půjčování zvukových nebo zvukově obrazových záznamů, půjčování knih, tiskovin, pronájem a půjčování audiopřístrojů, videopřístrojů, videorekordérů, videokamer, fotoaparátů, promítaček, rozhlasových a televizních přijímačů, filmů, kulturních a vzdělávacích potřeb a přístrojů, půjčování a pronájem obrazům dekorací, pronájem stadionů, tenisových dvorců, pronájem a půjčování potápěčské výstroje, pronájem a půjčování sportovního nářadí s výjimkou dopravních prostředků, provozování a/nebo pronájem fitness centra.

(511) 9, 16, 25, 28, 35, 38, 41
(210) O-343113

(111) **269763**
(220) 26.02.2004
(151) 28.02.2005
(540)



(730) **VITTO TEA BOARD, s. r. o.**, U Habrovky 247/11, Praha 4, 14000, CZ
(740) Ing. Petr Soukup, patentový a známkový zástupce, Vídeňská 8, Olomouc, 77200
(510) (5) bylinné čaje léčebné, léčivé byliny, čaj astmatický, odučňovací čaje pro lékařské účely, čaje léčivé, dietní potraviny upravené pro lékařské účely, drogy pro léčebné účely, fenykl pro lékařské účely, farmaceutické přípravky, irský mech (karagen) pro lékařské účely, léčivé cukrovinky a pastilky, léčivé kořeny, nápoje léčivé, nápoje dietetické upravené pro lékařské účely, posilující přípravky a tonika pro lékařské účely, vitamínové přípravky; (30) bonbony, čaj, ledový čaj, nápoje na bázi čaje, žvýkací guma ne pro lékařské účely, kakao, káva, kávové náhražky, kávové nápoje, přírodní sladidla, šťávy s výjimkou dresingů; (32) nealkoholické nápoje syčené i nesyčené, včetně nápojů minerálních, šumivých, iontových a energetických, sirupy, koncentráty a jiné přípravky pro přípravu nápojů, ovocné a zeleninové šťávy (nápoje), mošty, ovocné nektary a nápoje z ovocných šťáv, stolní a minerální vody, diabetické a dietetické nápoje neléčebné, práškové nealkoholické nápoje, práškové přípravky a příchutě pro výrobu nealkoholických nápojů a likérů, obohacené vitamínové nápoje a koncentráty, nealkoholické aperitivy, tablety pro přípravu šumivých nápojů.
(511) 5, 30, 32
(210) O-343538

(111) **269769**
(220) 01.03.2004
(151) 28.02.2005
(540)

Mezi nebem a zemí

(730) **CET 21 spol.s r.o.**, Kříženeckého nám. 1078/5, Praha 5, 15200, CZ
(740) Advokátní a patentová kancelář VYSKOČIL, KROŠLÁK a spol., Dana Lukajová, Voršilská 10, Praha 1, 11000
(510) (38) televizní vysílání, televizní vysílání programů, televizní vysílání zábavných, vzdělávacích, výchovných, soutěžních, diskusních a informačních pořadů; (41) výchovná, vzdělávací, zábavní, kulturní a soutěžní činnost.
(511) 38, 41
(210) O-343698

(111) **269776**
(220) 08.03.2004
(151) 28.02.2005
(540)



(730) **UNIQUE ONE, s.r.o.**, Opletalova 1013/59, Praha 1 - Nové Město, 11000, CZ
(510) (41) modeling (poskytování služeb v oblasti modelingu), organizování modelingových soutěží, organizování výběru modelek, produkční činnost v oblasti modelingu.
(511) 41
(210) O-343910

(111) **269777**
(220) 10.03.2004
(151) 28.02.2005
(540)

Rainbow

(730) **REPLAC - BM a. s.**, Sv. Čecha 889, Jičín, 50601, CZ
(510) (9) software; (42) tvorba a vývoj software (počítačových programů), aktualizace software.
(511) 9, 42
(210) O-343995

(111) **269797**
(220) 16.03.2004
(151) 28.02.2005
(540)

Sféra

(730) **DIOCHI spol. s r. o.**, Weilova 2/1144, Praha 10, 10200, CZ
(740) Čermák a spol., JUDr. Karel Čermák, Elišky Peškové 15, Praha 5, 15000
(510) (3) kosmetika, kosmetické přípravky a speciální kosmetické přípravky regenerační, výživné, zkrášlující, omlazující a/nebo s imunostimulačními a antioxidačními účinky, mýdla, šampony, čisticí mléka pro toaletní účely, přípravky pro péči o oči, pleť a obličej ve všech formách, kosmetické bioinformační přípravky regenerační a detoxikační, soli a extrakty rostlinné, bahenní, rašelinové, vířelové a lázeňsko-minerální jako přípravky do koupele, přípravky pro péči o ruce a nehty zejména pro zpevňování a regeneraci nehtů i nehtového lůžka, krémy proti vráskám a zmírňující jejich tvorbu, parfumerie a parfémované kosmetické výrobky, veškeré nemedicínální kosmetické přípravky, zubní pasty a přípravky pro péči o zuby a ústní dutinu, masážní přípravky, kosmetické bylinné přípravky, přípravky pro barvení, péči, výživu vlasů a/nebo pro jejich regeneraci, přípravky a výrobky proti pocení nebo svědivosti pokožky, přípravky podporující vyhlazení jizev, kosmetické oleje, pomády a vazelíny, krémy a roztoky pro sportovce, pro fitness centra i pro zeštíhlovací účely, veškeré ostatní kosmetické přípravky pro péči o tělo spadající do této třídy; (30) potravní doplňky s obsahem esenciálních mastných kyselin, speciální rostlinné polykompozitní bioinformační potravní doplňky fortifikované vitaminy, stopovými prvky a/nebo éterickými oleji, potravní přípravky s antioxidačními účinky, potravní regenerační přípravky rostlinného původu s ionizačními a harmonizujícími účinky k posílení imunity a doplnění energie lidskému organismu, posilující poživatiny bohaté na bílkoviny, specifické nemedicínální doplňky pro výživu lidí na bázi přírodních pryskyřic s obsahem vitamínů ve všech formách, polykompozitní potravní přírodní extrakty s obsahem minerálních látek fortifikované vitaminy a/nebo stopovými prvky, čaje, rostlinné extrakty a odvary z listů, ze semen a z plodů, neobvyklé potravní doplňky k překonání zvýšené fyzické zátěže lidského organismu, doplňky stravy pro zvláštní výživu a ke zvýšení odolnosti lidského

organismu na bázi souboru enzymů, vše výše uvedené doplňky, přípravky a poživatiny v rámci této třídy; (44) péče o regeneraci a detoxikaci organismu, založená na principu bioinformační terapie a holistickému přístupu k člověku, vycházející z moderních poznatků fyzioterapie, psychotroniky, krystalterapie a biorezonance, péče o hygienu a krásu osob a s celkovým harmonizačním vlivem na energetiku těla.

(511) 3, 30, 44
(210) O-344467

(111) **269818**
(220) 22.03.2004
(151) 28.02.2005
(540)



(730) **INCOS ALFA, spol. s r.o.**, Drnovská 24, Praha 6, 16100, CZ
(740) Mgr. Jitka Vejražková, patentový zástupce, Podkovářská 6, Praha 9, 19000

(510) (11) přístroje pro ventilaci (odsavače par) a pro vaření.
(511) 11
(210) O-344632

(111) **269831**
(220) 25.03.2004
(151) 28.02.2005
(540)

LOVOFERT NP

(730) **Lovochemie, a.s.**, Terezińska 57, Lovosice, 41017, CZ
(510) (1) kombinované hnojivo NP.
(511) 1
(210) O-344775

(111) **269832**
(220) 25.03.2004
(151) 28.02.2005
(540)

LOVOFERT LAD

(730) **Lovochemie, a.s.**, Terezińska 57, Lovosice, 41017, CZ
(510) (1) hnojivo ledek amonný s dolomitem.
(511) 1
(210) O-344776

(111) **269833**
(220) 25.03.2004
(151) 28.02.2005
(540)

LOVOFERT NPK

(730) **Lovochemie, a.s.**, Terezińska 57, Lovosice, 41017, CZ
(510) (1) kombinované hnojivo NPK.
(511) 1
(210) O-344777

(111) **269834**
(220) 25.03.2004
(151) 28.02.2005
(540)

LOVODASA

(730) **Lovochemie, a.s.**, Terezińska 57, Lovosice, 41017, CZ
(510) (1) hnojivo s obsahem síry a dusíku.
(511) 1
(210) O-344778

(111) **269835**
(220) 25.03.2004
(151) 28.02.2005
(540)

LOVOFERT LAS

(730) **Lovochemie, a.s.**, Terezińska 57, Lovosice, 41017, CZ
(510) (1) hnojivo ledek amonný se síranem vápenatým.
(511) 1
(210) O-344779

(111) **269836**
(220) 25.03.2004
(151) 28.02.2005
(540)

LOVOFERT LAV

(730) **Lovochemie, a.s.**, Terezińska 57, Lovosice, 41017, CZ
(510) (1) hnojivo ledek amonný s vápencem.
(511) 1
(210) O-344780

(111) **269837**
(220) 25.03.2004
(151) 28.02.2005
(540)

LOVOFERT LV

(730) **Lovochemie, a.s.**, Terezińska 57, Lovosice, 41017, CZ
(510) (1) hnojivo ledek vápenatý.
(511) 1
(210) O-344781

(111) **269986**
(220) 30.04.2004
(151) 28.02.2005
(540)



(730) **Kofola ČeskoSlovensko a.s.**, Nad Porubkou 2278/31a, Ostrava, 70800, CZ
(740) Čermák a spol., Mgr. Lukáš Lorenc, advokát, Elišky Peškové 15/735, Praha 5, 15000
(510) (30) nálevy k ochucení, led pro osvěžení, nápoje z kávy, kakaa nebo čokolády nápoje na bázi čaje, přísady do nápojů s výjimkou esencí, příchutě do nápojů s výjimkou éterických olejů, sirup melasový, šerbet jako zmrzlina, šťávy s výjimkou dresinků; (32) minerální vody, šumivé nápoje a jiné nápoje nealkoholické, nápoje a šťávy ovocné, šerbet, sirupy a jiné přípravky k zhotovování nápojů, piva; (33) alkoholické nápoje (s výjimkou pív).

(511) 30, 32, 33
(210) O-346033

(111) **270042**
(220) 11.05.2004
(151) 28.02.2005
(540)



(730) **Doksanský Daniel**, Třebenická 1286/8, Praha 8, 18200, CZ
(740) JUDr. Aleš Zábrš, Na Beránce 2, Praha 6, 16000
(510) (1) tmely a lepidla pro průmysl a stavebnictví; (2) barvy, fermeže a laky, zejména interierové nátěrové barvy a vodou ředitelné malířské nátěry, prostředky proti rezu a hnilobě dřeva, tmely olejové a tmely sklenářské; (17) hmoty a tmely těsnící, žáruvzdorné a izolační, ucpávkové materiály; (19) nekovové stavební materiály, zejména tmely zařazené v této třídě, tmely na kovy, tmely na výplň otvorů v odličkách, dřevotmely, stavební hmoty zařazené v této třídě, zejména speciální potěry, cementy, malty a sádry, asfaltohliníkové nátěrové hmoty.
(511) 1, 2, 17, 19
(210) O-346415

(111) **270043**
(220) 11.05.2004
(151) 28.02.2005
(540)



(730) **Doksanský Daniel**, Třebenická 1286/8, Praha 8, 18200, CZ
(740) JUDr. Aleš Zábrš, Na Beránce 2, Praha 6, 16000
(510) (1) tmely a lepidla pro průmysl a stavebnictví; (2) barvy, fermeže a laky, zejména interierové nátěrové barvy a vodou ředitelné malířské nátěry, prostředky proti rezu a hnilobě dřeva, tmely olejové a tmely sklenářské; (17) hmoty a tmely těsnící, žáruvzdorné a izolační, ucpávkové materiály; (19) nekovové stavební materiály, zejména tmely zařazené v této třídě, tmely na kovy, tmely na výplň otvorů v odličkách, dřevotmely, stavební hmoty zařazené v této třídě, zejména speciální potěry, cementy, malty a sádry, asfaltohliníkové nátěrové hmoty.
(511) 1, 2, 17, 19
(210) O-346416

(111) **270069**
(220) 18.05.2004
(151) 28.02.2005
(540)

Svět psů

(730) **Nakladatelství Minerva CZ s.r.o.**, Říčanská 10, Praha 10, 10100, CZ
(740) Mgr. Jana Šuranová Traplová, Přístavní 24, Praha 7, 17000
(510) (16) periodické i neperiodické publikace všeho druhu, tiskoviny, časopisy, brožury, papír; (35) propagační činnost, reklama; (41) vydavatelská činnost.
(511) 16, 35, 41
(210) O-346627

(111) **270070**
(220) 18.05.2004
(151) 28.02.2005
(540)

Naše kočky

(730) **Nakladatelství Minerva CZ s.r.o.**, Říčanská 10, Praha 10, 10100, CZ
(740) Mgr. Jana Šuranová Traplová, Přístavní 24, Praha 7, 17000
(510) (16) periodické i neperiodické publikace všeho druhu, tiskoviny, časopisy, brožury, papír; (35) propagační činnost, reklama; (41) vydavatelská činnost.
(511) 16, 35, 41
(210) O-346628

(111) **270118**
(220) 25.05.2004
(151) 28.02.2005
(540)



(730) **BRITISH AMERICAN TOBACCO (BRANDS) LIMITED**, Globe House, 4 Temple Place, London, GB
(740) Baker & McKenzie v.o.s., advokátní kancelář, JUDr. Jiří Čermák, advokát, Klimentská 46, Praha 1, 11002
(510) (34) cigarety, tabák, tabákové výrobky, kuřácké potřeby, zapalovače, zápalky.
(511) 34
(210) O-346835

(111) **270153**
(220) 01.06.2004
(151) 28.02.2005
(540)



(730) **JT International S.A.**, 1 Rue de la Gabelle, 1211 Geneva 26, CH
(740) Společná advokátní kancelář Všetěčka Zelený Švorčík Kalenský a partneři, JUDr. Otakar Švorčík, Hálkova 2, Praha 2, 12000
(510) (34) tabák v surovém nebo zpracovaném stavu, tabák na kouření, lulkový tabák, tabák pro ruční balení cigaret, žvýkáci tabák, cigarety, doutníky, cigarillos, přípravky ke kouření prodávané samostatně nebo ve směsích s tabákem, nikoliv k lékařským nebo léčebným účelům, šňupavý tabák, potřeby pro kuřáky zahrnuté ve tř. 34, cigaretové papírky, cigaretové dutinky a zápalky.
(511) 34
(210) O-347058

(111) **270160**
(220) 02.06.2004
(151) 28.02.2005
(540)



(730) **MABROC-Czechia, s.r.o.**, Bratislavská 878/31a, Brno, 60200, CZ
(740) JUDr. Aleš Zábřeh, Na Beránce 2, Praha 6, 16000
(510) (30) čaje všeho druhu, zejména sypané čaje balené v dózách, v papírových krabičkách, v dřevěných krabičkách, v dárkových předmětech, sypané čaje volné, porcované čaje v dárkových kazetách, papírových krabičkách, dřevěných krabičkách a v dárkových předmětech; (35) inzertní, reklamní a propagační činnost v oblasti obchodu, zejména obchodu s čajem, zprostředkovatelská a obstaravatelská činnost v oblasti obchodu s čajem, marketing, obchodní výstavy, obchodní administrativa; (43) stravovací a restaurační služby, služby spojené s ochutnávkami čaje.
(511) 30, 35, 43
(210) O-347104

(111) **270208**
(220) 09.06.2004
(151) 28.02.2005
(540)



(730) **Penny Market s.r.o.**, Počernická 257, Radonice, 25073, CZ
(740) JUDr. Miroslav Kupka, patentový zástupce, Levého 1532, Rakovník, 26901
(510) (3) mycí, prací, čistící a kosmetické prostředky, prací prášky, avivážní prostředky.
(511) 3
(210) O-347322

(111) **270210**
(220) 10.06.2004
(151) 28.02.2005
(540)

RANČ U ZELENÉ SEDMY

(730) **Česká televize**, Na Hřebenech II., Praha 4 - Kavčí hory, 14070, CZ
(510) (9) veškeré nosiče informací v rozsahu třídy 9; (16) tiskoviny, periodické a neperiodické publikace, např. knihy a časopisy, katalogy, plakáty, fotografie, kalendáře, samolepky; (35) propagační, reklamní a inzertní činnost; (38) vysílání televizních programů; (41) tvorba televizních programů, výchovná a zábavní činnost, školení, kulturní a sportovní aktivity, soutěže pro veřejnost, vydavatelská a nakladatelská činnost, výroba audiovizuálních programů.
(511) 9, 16, 35, 38, 41
(210) O-347324

(111) **270211**
(220) 10.06.2004
(151) 28.02.2005
(540)

JOSEF A LY

(730) **Česká televize**, Na Hřebenech II., Praha 4 - Kavčí hory, 14070, CZ
(510) (9) veškeré nosiče informací v rozsahu třídy 9; (16) tiskoviny, periodické a neperiodické publikace, např. knihy a časopisy, katalogy, plakáty, fotografie, kalendáře, samolepky; (35) propagační, reklamní a inzertní činnost; (38) vysílání televizních programů; (41) tvorba televizních programů, výchovná a zábavní činnost, školení, kulturní a sportovní aktivity, soutěže pro veřejnost, vydavatelská a nakladatelská činnost.
(511) 9, 16, 35, 38, 41
(210) O-347325

(111) **270235**
(220) 11.06.2004
(151) 28.02.2005
(540)

Vidíme i to, co vy nevidíte.

(730) **Racionalizační Agentura s.r.o.**, Brojova 2113/16, Plzeň, Východní Předměstí, 32600, CZ
(740) JUDr. Miroslav Kupka, Levého 1532, Rakovník, 26901
(510) (35) reklamní činnost a marketing; (36) činnost podnikatelských, finančních, organizačních a ekonomických poradců; (42) výzkum a vývoj v oblasti přírodních a technických věd, příprava a zpracování technických návrhů, tvorba a poskytování software v rámci této třídy.
(511) 35, 36, 42
(210) O-347398

(111) **270464**
(220) 09.02.2004
(151) 14.03.2005
(540)

EDKa

(730) **OTK GROUP, a.s.**, Plynárenská 233, Kolín IV, 28002, CZ
(740) Ing. Marie Smrčková, patentový zástupce, Velflíkova 10, Praha 6, 16000
(510) (9) elektronické diáře a organizéry; (16) papír a výrobky z papíru, lepenky a kartonážní výrobky, polygrafické výrobky, bloky (papírenské zboží), etikety kromě textilních, potištěné papírové obaly, periodické a neperiodické publikace, slovníky, kalendáře, zejména trhací, stolní, nástěnné, kapesní, stříškové, plánovací, kalendářiky reklamní, dětské kalendářiky, kapesní kalendáře, desky na dokumenty (šanoný, pořadače), zápisníky (notesy), diáře, organizéry, manažerské diáře, plánovací záznamníky, telefonní záznamníky (papírenské zboží), rozřadovače do diářů, kancelářské potřeby vyjímaje nábytek, učební a školní potřeby a pomůcky, propagační a reklamní záložky, vložky a desky do kalendářů, diářů a organizérů z plastických hmot, obaly na diáře, organizéry a kalendáře z umělých hmot; (17) polotovary z plastických hmot pro propagační a reklamní výrobky v rámci této třídy; (18) obaly z kůže a koženky, zejména na diáře, organizéry a karty; (28) hrací karty; (35) reklama, propagace, marketing, zprostředkování obchodu; (40) polygrafická výroba - zejména ofsetový tisk, digitální tisk, knihtisk, dokončovací tiskařské práce, fotosazba, provádění firemních přitisků, vázání a konečné zpracování knih, zpracování, úprava a potisk obalů, knihařské práce; (41) vydavatelská a nakladatelská činnost.
(511) 9, 16, 17, 18, 28, 35, 40, 41
(210) O-342928

(111) **270567**
(220) 17.02.2004
(151) 29.03.2005
(540)



(730) **Soare sekt a.s.**, U Vily 480, Zaječí, 69105, CZ
(740) Mgr. Kamil Kolátor, Dolní nám. 5, Jablonec nad Nisou, 46601
(510) (16) tiskoviny, reklamní propagační a informační materiály, etikety, obaly papírové a z plastů jinde neuvedené, obaly a tašky z papíru a plastů; (32) piva, minerální vody, šumivé nápoje a jiné nápoje nealkoholické, nápoje a šťávy ovocné, sirupy a jiné přípravky k zhotovování nápojů; (33) alkoholické nápoje (s výjimkou pív).
(511) 16, 32, 33
(210) O-343198

(111) **270592**
(220) 03.03.2004
(151) 29.03.2005
(540)



(730) **OMNIPACK s.r.o.**, Ondříčkova 609/27, Praha 3, 13000, CZ
(740) BOHEMIA PATENT, Ing. Jana Vanděliková, Vodičkova 791/41, Praha 1 - Nové Město, 11000
(510) (16) propagační materiály a předměty z papíru, zejména letáky, brožury, obtisky, obalový materiál z papíru a plastických hmot, propagační předměty z papíru; (39) balení zboží; (42) navrhování obalů, obalový design.
(511) 16, 39, 42
(210) O-343729

(111) **270593**
(220) 03.03.2004
(151) 29.03.2005
(540)



(730) **OMNIPACK s.r.o.**, Ondříčkova 609/27, Praha 3, 13000, CZ
(740) BOHEMIA PATENT, Ing. Jana Vanděliková, Vodičkova 791/41, Praha 1 - Nové Město, 11000
(510) (16) propagační materiály a předměty z papíru, zejména letáky, brožury, obtisky, obalový materiál z papíru a plastických hmot, propagační předměty z papíru; (39) balení zboží; (42) navrhování obalů, obalový design.
(511) 16, 39, 42
(210) O-343730

(111) **270603**
(220) 10.03.2004
(151) 29.03.2005
(540)

VODÁCKÁ ŠKOLA ZÁCHRANY

(730) **Ptáček Petr Ing.**, Sokolská 823, Náchod, 54701, CZ
(510) (35) reklamní služby a propagační činnost; (41) vzdělávání a sportovní činnost včetně výukové, metodické a praktického výcviku; (42) konzultační služby v oblasti vodní záchrany.
(511) 35, 41, 42
(210) O-343971

(111) **270865**
(220) 11.06.2004
(151) 29.03.2005
(540)



Racionalizační Agentura

(730) **Racionalizační Agentura s.r.o.**, Brojova 2113/16, Plzeň, Východní Předměstí, 32600, CZ
(740) JUDr. Miroslav Kupka, Levého 1532, Rakovník, 26901
(510) (35) reklamní činnost a marketing, činnost podnikatelských, organizačních a ekonomických poradců; (36) finanční poradenství; (42) výzkum a vývoj v oblasti přírodních a technických věd, příprava a zpracování technických návrhů, tvorba a poskytování software v rámci této třídy.
(511) 35, 36, 42
(210) O-347397

(111) **270963**
(220) 29.06.2004
(151) 29.03.2005
(540)



(730) **Penny Market s.r.o.**, Počernická 257, Radonice, 25073, CZ
(740) JUDr. Miroslav Kupka, Levého 1532, Rakovník, 26901
(510) (29) konzervovaná zelenina.
(511) 29
(210) O-355812

(111) **270964**
(220) 29.06.2004
(151) 29.03.2005
(540)

Eviel

(730) **Penny Market s.r.o.**, Počernická 257, Radonice, 25073, CZ
(740) JUDr. Miroslav Kupka, Levého 1532, Rakovník, 26901
(510) (3) mycí, prací, čistící a kosmetické prostředky, prací prášky, avivážní prostředky.
(511) 3
(210) O-355813

(111) **271165**
(220) 04.08.2004
(151) 29.03.2005
(540)



(730) **AKCENTA CZ a.s.**, Ovocný trh 572/11, Praha 1, Staré Město, 11000, CZ
(740) JUDr. Miroslav Kupka, Levého 1532, Rakovník, 26901
(510) (36) finanční služby.
(511) 36
(210) O-356813

(111) **271196**
(220) 10.08.2004
(151) 29.03.2005
(540)

Zpívánky

(730) **Česká televize**, Na Hřebenech II, Praha 4 - Kavčí Hory, 14070, CZ
(510) (9) veškeré nosiče informací v rozsahu třídy 9; (16) tiskoviny, periodické a neperiodické publikace, např. knihy a časopisy, katalogy, plakáty, fotografie, kalendáře, samolepky; (35) propagační, reklamní a inzertní činnost; (38) vysílání televizních programů; (41) tvorba televizních programů, výchovná a zábavní činnost, školení, kulturní a sportovní aktivity, soutěže pro veřejnost, vydavatelská a nakladatelská činnost, výroba audiovizuálních programů.
(511) 9, 16, 35, 38, 41
(210) O-358245

(111) **271613**
(220) 08.03.2004
(151) 26.04.2005
(540)

METROPOLITAN

(730) **UNIQUE ONE, s.r.o.**, Opletalova 1013/59, Praha 1 - Nové Město, 11000, CZ
(510) (41) modeling (poskytování služeb v oblasti modelingu), organizování modelingových soutěží, organizování výběru modelek, produkční činnost v oblasti modelingu.
(511) 41
(210) O-343911

(111) **271620**
(220) 18.03.2004
(151) 26.04.2005
(540)



(730) **ATS-TELCOM Praha, a. s.**, Trojská 195/88, Praha, 17000, CZ
(740) AK Mrázek - Mrázková, JUDr. Josef Mrázek, Pernerova 11, Praha 8, 18600
(510) (35) zpracování dat, služby databank; (37) stavebnictví, provádění staveb, jejich změn a odstraňování, opravy a rekonstrukce, instalační služby, zřizování, montáž, údržba a servis vysílacích a přijímacích radiových zařízení, montáž, údržba a servis telekomunikačních zařízení; (38) spoje (komunikace), služby při přenosu vzkazů, dopisů, tiskopisů a jiných textů telexem, telefonem, elektronickými a jinými prostředky, služby spojené s informatikou a se zpracováním informací, vedení (gesce) a přenos informačních údajů, komunikační služby, informační služby zvláště audiovizuálními prostředky, služby poskytované v rámci mobilní radiotelefonní sítě a veřejné datové sítě, poskytování telekomunikačních služeb včetně pronájmu sítí, zejména telefonní služba, telegrafní služba, dálkopisná služba, propůjčování místních, meziměstských a mezinárodních okruhů, faximilní přenos, videotextová služba, elektronické zprostředkování zpráv, přenos dat, služby poradenství v oblasti komunikací včetně souvisejících služeb, správa sítí (telekomunikace), zejména zřízení, propojování a provozování privátních i veřejných sítí; (41) organizace školení včetně souvisejících služeb; (42) projekční, inženýrská a výzkumně - vývojová činnost v telekomunikacích, poradenství v oblasti HW a SW, poskytování užití (pronájem) a implementace software, rozmnožování počítačových programů, výběr vhodného SW na základě analýzy potřeb uživatele, nastavení parametrů standardního SW produktu pro specifické potřeby zákazníka, programové úpravy standardního SW podle potřeb uživatele, vývoj SW aplikace, doprogramování nadstavbových modulů k programovým prostředkům uživatele, návrh a vytvoření programového a datového rozhraní mezi rozdílnými programovými prostředky uživatele, údržba (maintenance) upraveného nebo vyvinutého SW - tzn. další postupný rozvoj a úpravy SW, servis SW - tzn. oprava chyb upraveného nebo vyvinutého SW, případně úpravy nebo opravy vynucené instalací dalšího "spolupracujícího" programového prostředku u uživatele; (45) osobní a společenské služby poskytované třetími osobami k uspokojení potřeb jednotlivců, bezpečností služby na ochranu majetku a osob, poskytování technických služeb k ochraně majetku a osob, biometrická identifikace osob.
(511) 35, 37, 38, 41, 42, 45
(210) O-344561

(111) **271742**
(220) 15.06.2004
(151) 26.04.2005
(540)

CHOCKIES

(730) **Penny Market s.r.o.**, Počernická 257, Radonice, 25073, CZ
(740) JUDr. Miroslav Kupka, Levého 1532, Rakovník, 26901
(510) (30) čokoládové a nečokoládové cukrovinky.
(511) 30
(210) O-347485

(111) **271743**
(220) 15.06.2004
(151) 26.04.2005
(540)



(730) **Penny Market s.r.o.**, Počernická 257, Radonice, 25073, CZ
(740) JUDr. Miroslav Kupka, Levého 1532, Rakovník, 26901
(510) (30) čokoládové a nečokoládové cukrovinky.
(511) 30
(210) O-347486

(111) **271791**
(220) 28.06.2004
(151) 26.04.2005
(540)



(730) **Česká televize**, Na Hřebenech II., Praha 4, 14070, CZ
(510) (9) veškeré nosiče informací v rozsahu třídy 9; (16) tiskoviny, periodické a neperiodické publikace, např. knihy a časopisy, katalogy, plakáty, fotografie, kalendáře, samolepky; (35) propagační, reklamní a inzertní činnost; (38) vysílání televizních programů; (41) tvorba televizních programů, výchovná a zábavní činnost, školení, kulturní a sportovní aktivity, soutěže pro veřejnost, vydavatelská a nakladatelská činnost, výroba audiovizuálních programů.
(511) 9, 16, 35, 38, 41
(210) O-355754

(111) **271800**
(220) 29.06.2004
(151) 26.04.2005
(540)



(730) **Penny Market s.r.o.**, Počernická 257, Radonice, 25073, CZ
(740) JUDr. Miroslav Kupka, Levého 1532, Rakovník, 26901
(510) (30) rýže; (31) hrách, fazole a čočka.
(511) 30, 31
(210) O-355811

(111) **271895**
(220) 20.07.2004
(151) 26.04.2005
(540)



(730) **Penny Market s.r.o.**, Počernická 257, Radonice, 25073, CZ
(740) JUDr. Miroslav Kupka, Levého 1532, Rakovník, 26901
(510) (30) koření.
(511) 30
(210) O-356388

(111) **272280**
(220) 29.09.2004
(151) 26.04.2005
(540)

CARLA CZECH CHOCO

(730) **CARLA spol. s r.o.**, Krkonošská 2850, Dvůr Králové nad Labem, 54400, CZ
(740) JUDr. Miroslav Kupka, Levého 1532, Rakovník, 26901
(510) (29) mléčné výrobky, mandle zpracované, oříšky zpracované; (30) bonbóny, cukr, cukrovinky, čokoláda, čokoládové nápoje, čokoládové nápoje s mlékem, kakao, kakaové nápoje s mlékem, tabletky (cukrovinky); (35) zprostředkovatelská činnost v oblasti obchodu, reklama, průzkum trhu.
(511) 29, 30, 35
(210) O-359748

(111) **272281**
(220) 29.09.2004
(151) 26.04.2005
(540)

CARLA DECOR

(730) **CARLA spol. s r.o.**, Krkonošská 2850, Dvůr Králové nad Labem, 54400, CZ
(740) JUDr. Miroslav Kupka, Levého 1532, Rakovník, 26901
(510) (29) mléčné výrobky, mandle zpracované, oříšky zpracované; (30) bonbóny, cukr, cukrovinky, čokoláda, čokoládové nápoje, čokoládové nápoje s mlékem, kakao, kakaové nápoje s mlékem, tabletky (cukrovinky); (35) zprostředkovatelská činnost v oblasti obchodu, reklama, průzkum trhu.
(511) 29, 30, 35
(210) O-359749

(111) **272518**
(220) 06.09.2004
(151) 26.04.2005
(540)

spoluzaci.cz

(730) **Seznam.cz, a.s.**, Radlická 3294/10, Praha 5 - Smíchov, 15000, CZ
(740) JUDr. Miroslav Kupka, Levého 1532, Rakovník, 26901
(510) (38) internetové služby a služby poskytované prostřednictvím sítě mobilních telefonů v rámci této třídy, poskytování připojení na Internet; (41) výchovné, vzdělávací, zábavní, sportovní a kulturní kurzy a akce.
(511) 38, 41
(210) O-420239

(111) **272588**
(220) 15.03.2004
(151) 25.05.2005
(540)



(730) **Den Braven Czech and Slovak a.s.**, Úvalno 353, Úvalno, 79391, CZ
(740) Hák Janeček & Švestka, Patentová a známková kancelář, Mgr. Jaroslav Švestka, U Průhonu 5, Praha 7, 17000
(510) (1) průmyslová pojidla a lepidla; (2) tmel sklenářský, lepidla pro barvy, akrylátové barvy; (17) tmely těsnící, polyuretanové pěny, pásky izolační, pásky lepicí v rámci této třídy.
(511) 1, 2, 17
(210) O-344412

(111) 272615
(220) 02.06.2004
(151) 25.05.2005
(540)



(730) MABROC-Czechia, s.r.o., Bratislavská 878/31a, Brno, 60200, CZ
(740) JUDr. Aleš Zábřeh, Na Beránce 2, Praha 6, 16000
(510) (35) inzertní, reklamní a propagační činnost v oblasti obchodu, zejména obchodu s čajem, zprostředkovatelská a obstaravatelská činnost v oblasti obchodu s čajem, marketing, obchodní výstavy, obchodní administrativa.
(511) 35
(210) O-347105

(111) 272723
(220) 03.09.2004
(151) 25.05.2005
(540)

KRÁLOVOPOLSKÁ

(730) KRÁLOVOPOLSKÁ, a.s., Křižíkova 2989/68a, Brno - Královo Pole, 61200, CZ
(740) PATENTSERVIS PRAHA a.s., Na Podkovce 281/10, Praha 4, 14700
(510) (6) obecné kovy a jejich slitiny, kovové stavební materiály, kovové stavební materiály přenosné, kovové materiály pro železnice, kovové kabely a dráty neelektrické, kovové potřeby zámečnické a klempířské, kovové trubky, seřfy, kovové výrobky, které nejsou uvedeny v jiných třídách, rudy; (7) stroje a obráběcí stroje, motory (s výjimkou motorů pro pozemní vozidla), spojky a transmisní zařízení mimo ty, které jsou pro pozemní vozidla, zemědělské nástroje, kromě nástrojů poháněných ručně; (8) nářadí a nástroje s ručním pohonem; (9) přístroje a nástroje pro vážení, měření, signalizaci, kontrolu, přístroje a nástroje pro vedení, přepínání, přeměnu, akumulaci, regulaci nebo řízení elektrického proudu.
(511) 6, 7, 8, 9
(210) O-358997

(111) 272959
(220) 13.02.2004
(151) 13.06.2005
(540)



(730) CET 21 spol.s r.o., Křiženeckého nám. 1078/5, Praha 5, 15200, CZ
(740) Advokátní a patentová kancelář VYSKOČIL, KROŠLÁK a spol., Dana Lukajová, Voršilská 10, Praha 1, 11000
(510) (9) aparáty a přístroje vědecké, geodetické, fotografické, filmové, optické, přístroje pro vážení, měření, signalizaci, kontrolu, záchranu a přístroje učební, aparáty pro záznam, uchování, převod, přenos nebo reprodukci zvuku nebo obrazu, přístroje a nástroje pro vedení, přepínání, přeměnu,

akumulaci, regulaci nebo řízení elektrického proudu, hasicí přístroje, telefony, záznamníky, faxy, ústředny, magnetické nebo optické suporty zvukových nebo zvukově obrazových záznamů, automatické distributory a mechanismy na mince, zapisovací pokladny, kalkulační stroje, přístroje pro zpracování informací a počítače včetně jejich jednotlivých součástí a náhradních dílů ze třídy 9, baterie a články elektrické, akumulátory, počítačové hry s výstupem na PC nebo na TV, hrací skříně uváděné v činnosti vhozením mince, reklamní přístroje na střídavé obrazy, reklama světelná, reklamní světelné přístroje, nosiče záznamů nahrané i nenahrané, videokazety nahrané i nenahrané, audiokazety nahrané i nenahrané, audiovizuální programy, audioprogramy, audiovizuální díla na nosičích, audiovizuální díla v digitální podobě, filmy, hudební díla na nosičích nebo v elektronické podobě, CD disky, programové vybavení pro počítače, software, hardware výpočetní techniky nebo komunikační nebo informační techniky, elektronické databáze a databázové produkty, informace a záznamy v elektronické podobě, informace a data a databáze a informační produkty na nosičích nebo i v elektronických, datových, informačních, počítačových a komunikačních sítích všeho druhu, související software a hardware, elektronické nebo datové nebo informační nebo komunikační nebo výpočetní sítě včetně jednotlivých součástí a náhradních dílů obsažených ve třídě 9, multimediální aplikace, elektronické multimediální nebo elektronické informační katalogy, elektronické časopisy, elektronická periodika a knihy v elektronické podobě; (16) papír, lepenka a výrobky z těchto materiálů zařazené ve třídě 16, výrobky z papíru, plakáty, fotografie, kalendáře, pohlednice, pohledy ilustrované se zvukovou nahrávkou, gratulace, dopisní papíry, obálky, samolepky, obtisky, poznámkové bloky, desky na spisy, pořadače, omalovánky, activity books, balicí papír, obaly všeho druhu papírové, listy, pytlíky a sáčky pro obalovou techniku, školní sešity, skicáky, tužky, pastelky, tuhy, gummy, ořezávatka, ořezávatka strojky, penály, papírové tašky, papírové kapesníky, papírové ubrusy a ubrousky, těžítka na papíry, tiskoviny, tiskopisy, časopisy, periodika, knihy, databázové produkty v papírové formě, databáze v papírové formě, tiskárenské výrobky, písma pro tiskárny, losy, štočky, potřeby pro knižní vazby, lepidla pro papírenství nebo domácího, materiál pro umělé, štetce, psací stroje a kancelářské potřeby, učební pomůcky, umělecké nebo ozdobné předměty z papíru, obaly bublinkové (z umělých hmot), plastické obaly nezařazené do jiných tříd; (25) obuv, klobouky, čepice, oděvy všeho druhu, dámské, pánské, dětské, včetně sportovních, kalhoty, trička, kloboučnické výrobky, kšiltovky, kravaty, šály, šátky, pláštěnky, dřeváky, rukavice; (28) hry, hračky, hry společenské, hry stolní, stavebnice, hračky plyšové, hračky pohyblivé, maňásci, sportovní potřeby, potřeby pro gymnastiku a sport, posilovací stroje a přístroje pro tělesné cvičení, trenážery, sportovní hry, biliárové stoly, nářadí a potřeby pro zimní sporty, rybářské potřeby, lukostřelecké náčiní, bazény nafukovací, vánoční stromky umělé, ozdoby pro vánoční stromky i k reklamním účelům, kanadské žertíky, zábavná pyrotechnika, karnevalové masky, kouzelnické potřeby; (35) reklamní, inzertní a propagační činnost, marketing, reklamní, inzertní a propagační činnost prostřednictvím jakéhokoliv média, prostřednictvím telefonní sítě nebo datové sítě nebo informační sítě nebo elektronické sítě nebo komunikační sítě nebo počítačové sítě, poskytování informací a jiných informačních produktů komerčního nebo reklamního charakteru, multimediálních informací komerčního charakteru, komerční využití Internetu v oblastech komerčních internetových médií a vyhledávacích služeb, on-line inzerce, pronájem informačních míst, činnost reklamní agentury, činnost ekonomických a/nebo organizačních poradců, zprostředkování v obchodních vztazích, zprostředkovatelská činnost v obchodu, merchandising, franchising, pomoc při využívání a řízení obchodního podniku, personální agentura, personální poradenství, automatizované zpracování dat, pomoc při provozování obchodů a obchodních činností průmyslového nebo obchodního podniku, služby, které zahrnují záznam, přepis, vypracování, kompilaci přenášení nebo systematickosti písemných či datových či elektronických sdělení a záznamů jakož i využívání nebo kompilaci matematických a statistických údajů, organizační zabezpečování televizního vysílání; (38) telekomunikace, služby umožňující komunikaci jedné osoby z druhou, televizní vysílání, televizní vysílání programů, televizní vysílání zábavných, vzdělávacích, výchovných, soutěžních, diskusních a informačních pořadů, telematika, výměna zpráv, šíření, výměna nebo získávání zpráv a informací, šíření elektronických časopisů, informací, elektronických periodik, knih v elektronické podobě, audio nebo audiovizuálních děl prostřednictvím informační nebo datové nebo elektronické nebo komunikační nebo telekomunikační nebo počítačové sítě, zejména internetu, pomocí satelitů informační služby na internetu související s televizním vysíláním, služby na internetu související s televizním vysíláním, komunikace, poradenská činnost v oblasti

sdělovacích prostředků, telekomunikací, informační služby v oblasti telekomunikací, informační kancelář, poskytování informačních služeb prostřednictvím počítačů, pronájem komunikačních míst; (41) nakladatelství a vydavatelství, ediční činnost, publikační činnost, nahrávání nosičů zvukových nebo obrazově zvukových, půjčování nahraných zvukových a zvukově obrazových záznamů, výroba, tvorba a šíření audiovizuálních děl, televizní zpravodajství, TV produkce, filmová produkce, televizní výroba programů, tvorba programů, tvorba a výroba televizních a audiovizuálních programů, agenturní činnost v oblasti kultury, zprostředkování v oblasti kultury, výchovy, zábavy a sportu, výchovná, vzdělávací, soutěžní a zábavní činnost, zábavní nebo kulturní nebo vzdělávací představení, organizace společenských a kulturních akcí, organizace, provozování a provádění her a soutěží i veřejných, výstavní činnost v oblasti kultury nebo zábavy nebo výchovy nebo vzdělávání, provozování tělovýchovných zařízení, pronájem a půjčování sportovních potřeb s výjimkou dopravních prostředků, půjčování zvukových nebo zvukově obrazových záznamů, půjčování knih, tiskovin, pronájem a půjčování audiopřístrojů, videopřístrojů, videorekordérů, videokamer, fotoaparátů, promítaček, rozhlasových a televizních přijímačů, filmů, kulturních a vzdělávacích potřeb a přístrojů, půjčování a pronájem obrazům dekorací, pronájem stadionů, tenisových dvorců, pronájem a půjčování potápěčské výstroje, pronájem a půjčování sportovního nářadí s výjimkou dopravních prostředků, provozování a/nebo pronájem fitness centra ke sportovním účelům.

(511) 9, 16, 25, 28, 35, 38, 41
(210) O-343110

(111) **272960**
(220) 13.02.2004
(151) 13.06.2005
(540)



(730) **CET 21 spol.s r.o.**, Křiženeckého nám. 1078/5, Praha 5, 15200, CZ

(740) Advokátní a patentová kancelář VYSKOČIL, KROŠLÁK a spol., Dana Lukajová, Voršilská 10, Praha 1, 11000

(510) (9) aparáty a přístroje vědecké, geodetické, fotografické, filmové, optické, přístroje pro vážení, měření, signalizaci, kontrolu, záchranu a přístroje učební, aparáty pro záznam, uchování, převod, přenos nebo reprodukci zvuku nebo obrazu, přístroje a nástroje pro vedení, přepínání, přeměnu, akumulaci, regulaci nebo řízení elektrického proudu, hasicí přístroje, telefony, záznamníky, faxy, ústředny, magnetické nebo optické suporty zvukových nebo zvukově obrazových záznamů, automatické distributory a mechanismy na mince, zapisovací pokladny, kalkulační stroje, přístroje pro zpracování informací a počítače včetně jejich jednotlivých součástí a náhradních dílů ze třídy 9, baterie a články elektrické, akumulátory, počítačové hry s výstupem na PC nebo na TV, hrací skříně uváděné v činnosti vhozením mince, reklamní přístroje na střídavé obrazy, reklama světelná, reklamní světelné přístroje, nosiče záznamů nahrané i nenahrané, videokazety nahrané i nenahrané, audiokazety nahrané i nenahrané, audiovizuální programy, audioprogramy, audiovizuální díla na nosičích, audiovizuální díla v digitální podobě, filmy, hudební díla na nosičích nebo v elektronické podobě, CD disky, programové vybavení pro počítače, software, hardware výpočetní techniky nebo komunikační nebo informační techniky, elektronické databáze a databázové produkty, informace a záznamy v elektronické podobě, informace a data a databáze a informační produkty na nosičích nebo i v elektronických, datových, informačních, počítačových a komunikačních sítích všeho druhu, související software a hardware, elektronické nebo datové nebo informační nebo komunikační nebo výpočetní sítě včetně jednotlivých součástí a náhradních dílů obsažených ve třídě 9, multimediální aplikace, elektronické multimediální nebo elektronické informační katalogy,

elektronické časopisy, elektronická periodika a knihy v elektronické podobě; (16) papír, lepenka a výrobky z těchto materiálů zařazené ve třídě 16, výrobky z papíru, plakáty, fotografie, kalendáře, pohlednice, pohledy ilustrované zvukovou nahrávkou, gratulace, dopisní papíry, obálky, samolepky, obtisky, poznámkové bloky, desky na spisy, pořadače, omalovánky, activity books, balicí papír, obaly všeho druhu papírové, listy, pytlíky a sáčky pro obalovou techniku, školní sešity, skicáky, tužky, pastelky, tuhy, gummy, ořezávátka, ořezávátka strojky, penály, papírové tašky, papírové kapesníky, papírové ubrusy a ubrusky, těžítka na papíry, tiskoviny, tiskopisy, časopisy, periodika, knihy, databázové produkty v papírové formě, databáze v papírové formě, tiskárenské výrobky, písmena pro tiskárny, losy, štočky, potřeby pro knižní vazby, lepidla pro papírenství nebo domácnost, materiál pro umělce, štětce, psací stroje a kancelářské potřeby, učební pomůcky, umělecké nebo ozdobné předměty z papíru, obaly bublinkové (z umělých hmot), plastické obaly nezařazené do jiných tříd; (25) obuv, klobouky, čepice, oděvy všeho druhu, dámské, pánské, dětské, včetně sportovních, kalhoty, trička, kloboučnické výrobky, kšiltovky, kravaty, šály, šátky, pláštěnky, dřeváky, rukavice; (28) hry, hračky, hry společenské, hry stolní, stavebnice, hračky plyšové, hračky pohyblivé, maňásci, sportovní potřeby, potřeby pro gymnastiku a sport, posilovací stroje a přístroje pro tělesné cvičení, trenážery, sportovní hry, biliárové stoly, nářadí a potřeby pro zimní sporty, rybářské potřeby, lukostřelecké náčiní, bazény nafukovací, vánoční stromky umělé, ozdoby pro vánoční stromky i k reklamním účelům, kanadské žertíky, zábavná pyrotechnika, kamevalové masky, kouzelnické potřeby; (35) reklamní, inzertní a propagační činnost, marketing, reklamní, inzertní a propagační činnost prostřednictvím jakéhokoliv média, prostřednictvím telefonní sítě nebo datové sítě nebo informační sítě nebo elektronické sítě nebo komunikační sítě nebo počítačové sítě, poskytování informací a jiných informačních produktů komerčního nebo reklamního charakteru, multimediálních informací komerčního charakteru, komerční využití Internetu v oblastech komerčních internetových médií a vyhledávacích služeb, on-line inzerce, pronájem informačních míst, činnost reklamní agentury, činnost ekonomických a/nebo organizačních poradců, zprostředkování v obchodních vztazích, zprostředkovatelská činnost v obchodu, merchandising, franchising, pomoc při využívání a řízení obchodního podniku, personální agentura, personální poradenství, automatizované zpracování dat, pomoc při provozování obchodů a obchodních činností průmyslového nebo obchodního podniku, služby, které zahrnují záznam, přepis, vypracování, kompilaci přenesení nebo systematickosti písemných či datových či elektronických sdělení a záznamů jakož i využívání nebo kompilaci matematických a statistických údajů, organizační zabezpečování televizního vysílání; (38) telekomunikace, služby umožňující komunikaci jedné osoby z druhou, televizní vysílání, televizní vysílání programů, televizní vysílání zábavných, vzdělávacích, výchovných, soutěžních, diskusních a informačních pořadů, telematika, výměna zpráv, šíření, výměna nebo získávání zpráv a informací, šíření elektronických časopisů, informací, elektronických periodik, knih v elektronické podobě, audio nebo audiovizuálních děl prostřednictvím informační nebo datové nebo elektronické nebo komunikační nebo telekomunikační nebo počítačové sítě, zejména internetu, pomocí satelitů, informační služby na internetu související s televizním vysíláním, služby na internetu související s televizním vysíláním, komunikace, poradenská činnost v oblasti sdělovacích prostředků, telekomunikací, informační služby v oblasti telekomunikací, informační kancelář, poskytování informačních služeb prostřednictvím počítačů, pronájem komunikačních míst; (41) nakladatelství a vydavatelství, ediční činnost, publikační činnost, nahrávání nosičů zvukových nebo obrazově zvukových, půjčování nahraných zvukových a zvukově obrazových záznamů, výroba, tvorba a šíření audiovizuálních děl, televizní zpravodajství, TV produkce, filmová produkce, televizní výroba programů, tvorba programů, tvorba a výroba televizních a audiovizuálních programů, agenturní činnost v oblasti kultury, zprostředkování v oblasti kultury, výchovy, zábavy a sportu, výchovná, vzdělávací, soutěžní a zábavní činnost, zábavní nebo kulturní nebo vzdělávací představení, organizace společenských a kulturních akcí, organizace, provozování a provádění her a soutěží i veřejných, výstavní činnost v oblasti kultury nebo zábavy nebo výchovy nebo vzdělávání, provozování tělovýchovných zařízení, pronájem a půjčování sportovních potřeb s výjimkou dopravních prostředků, půjčování zvukových nebo zvukově obrazových záznamů, půjčování knih, tiskovin, pronájem a půjčování audiopřístrojů, videopřístrojů, videorekordérů, videokamer, fotoaparátů, promítaček, rozhlasových a televizních přijímačů, filmů, kulturních a vzdělávacích potřeb a přístrojů, půjčování a pronájem obrazům dekorací, pronájem stadionů, tenisových dvorců, pronájem a půjčování potápěčské výstroje, pronájem a půjčování sportovního nářadí s

výjimkou dopravních prostředků, provozování a/nebo pronájem fitness centra ke sportovním účelům.

(511) 9, 16, 25, 28, 35, 38, 41
(210) O-343111

(111) **272963**
(220) 24.03.2004
(151) 13.06.2005
(540)

The logo features the word "AQUILA" in a large, blue, serif font. The letter "Q" is stylized with a white outline and a blue shadow, giving it a three-dimensional appearance. Below the word "AQUILA" is a horizontal line.

(730) **Karlovarské minerální vody, a. s.**, Horova 3, Karlovy Vary, 36021, CZ
(740) AK Mrázek - Mrázková, JUDr. Josef Mrázek, Pernerova 11, Praha 8, 18600

(510) (3) mýdla, parfumerie, vonné oleje, kosmetika, vlasové vody, zubní pasty; (24) pokrývky včetně cestovních pokrývek, ložní prádlo, textilní zboží nezařazené v jiných třídách; (25) oděvy, saka, kalhoty, svetry, košile, obleky, sukně, pláště, kostýmy, mikiny, cvičební úbory, oděvní doplňky, kravaty, motýlky, šály, rukavice, klobouky, čepice, ponožky, spodní prádlo, blůzy, barety, šátky, podkolenky, turistické oděvy, pracovní oděvy, oděvy pro volný čas zejména pro sport, obleky pro plavání, příležitostné oblečení včetně plavek, sportovní oblečení, nátlčníky, trička, pulovry, kabáty, pyžama, noční oblečení, tepláky a teplákové soupravy, bundy (letní a zimní), šaty, obuv; (26) ozdobné stuhy, řadové stužky, lemovky, nárameníky, společenské nebo spolkové ozdobné drobné předměty - v rámci této třídy, šněrovačla; (30) jídlo a přísady do jídla, snídaně cereálie a cereální potraviny k přímé spotřebě včetně výrobků z pšenice, žita, ječmene, kukuřice, ovesa a rýže, výrobky z obilnin obsahující čokoládu nebo čokoládovou příchuť nebo jinak ochucené, zejména medem a ovocem, mouka a obilné výrobky určené k lidské výživě, např. ovesné a kukuřičné vločky apod., trvanlivé pekárenské výrobky - müsli tyčinky, sypané müsli, cornflaks, popcorn, toastové pečivo, vafle, lívance a další pekařské zboží, suchary a sušenky, keksy, biskvity, oplatky, jemné pečivo a cukrovinky, zmrzliny, káva, čaj, kakao, cukr, rýže, tapioka, ságo, kávové náhražky; (32) minerální vody, stolní vody, limonády, výrobky z minerálních vod.

(511) 3, 24, 25, 26, 30, 32
(210) O-344727

(111) **272964**
(220) 24.03.2004
(151) 13.06.2005
(540)

The logo features the word "AQUILA" in a large, blue, serif font. Below it, the word "AQUALINEA" is written in a smaller, blue, sans-serif font. At the bottom, the word "SWIMWEAR" is written in a very small, blue, sans-serif font. The entire logo is set against a white background.

(730) **Karlovarské minerální vody, a. s.**, Horova 3, Karlovy Vary, 36021, CZ
(740) AK Mrázek - Mrázková, JUDr. Josef Mrázek, Pernerova 11, Praha 8, 18600

(510) (3) mýdla, parfumerie, vonné oleje, kosmetika, vlasové vody, zubní pasty; (24) pokrývky včetně cestovních pokrývek, ložní prádlo, textilní zboží

nezařazené v jiných třídách; (25) oděvy, saka, kalhoty, svetry, košile, obleky, sukně, pláště, kostýmy, mikiny, cvičební úbory, oděvní doplňky, kravaty, motýlky, šály, rukavice, klobouky, čepice, ponožky, spodní prádlo, blůzy, barety, šátky, podkolenky, turistické oděvy, pracovní oděvy, oděvy pro volný čas zejména pro sport, obleky pro plavání, příležitostné oblečení včetně plavek, sportovní oblečení, nátlčníky, trička, pulovry, kabáty, pyžama, noční oblečení, tepláky a teplákové soupravy, bundy (letní a zimní), šaty, obuv; (26) ozdobné stuhy, řadové stužky, lemovky, nárameníky, společenské nebo spolkové ozdobné drobné předměty - v rámci této třídy, šněrovačla; (30) jídlo a přísady do jídla, snídaně cereálie a cereální potraviny k přímé spotřebě včetně výrobků z pšenice, žita, ječmene, kukuřice, ovesa a rýže, výrobky z obilnin obsahující čokoládu nebo čokoládovou příchuť nebo jinak ochucené, zejména medem a ovocem, mouka a obilné výrobky určené k lidské výživě, např. ovesné a kukuřičné vločky, trvanlivé pekárenské výrobky - müsli tyčinky, sypané müsli, cornflaks, popcorn, toastové pečivo, vafle, lívance a další pekařské zboží, suchary a sušenky, keksy, biskvity, oplatky, jemné pečivo a cukrovinky, zmrzliny, káva, čaj, kakao, cukr, rýže, tapioka, ságo, kávové náhražky; (32) minerální vody, stolní vody, limonády, výrobky z minerálních vod.

(511) 3, 24, 25, 26, 30, 32
(210) O-344728

(111) **272965**
(220) 24.03.2004
(151) 13.06.2005
(540)

The logo features the word "AQUILA" in a large, blue, serif font. Below it, the word "AQUALINEA" is written in a smaller, blue, sans-serif font. The entire logo is set against a white background.

(730) **Karlovarské minerální vody, a. s.**, Horova 3, Karlovy Vary, 36021, CZ
(740) AK Mrázek - Mrázková, JUDr. Josef Mrázek, Pernerova 11, Praha 8, 18600

(510) (3) mýdla, parfumerie, vonné oleje, kosmetika, vlasové vody, zubní pasty; (24) pokrývky včetně cestovních pokrývek, ložní prádlo, textilní zboží nezařazené v jiných třídách; (25) oděvy, saka, kalhoty, svetry, košile, obleky, sukně, pláště, kostýmy, mikiny, cvičební úbory, oděvní doplňky, kravaty, motýlky, šály, rukavice, klobouky, čepice, ponožky, spodní prádlo, blůzy, barety, šátky, podkolenky, turistické oděvy, pracovní oděvy, oděvy pro volný čas zejména pro sport, obleky pro plavání, příležitostné oblečení včetně plavek, sportovní oblečení, nátlčníky, trička, pulovry, kabáty, pyžama, noční oblečení, tepláky a teplákové soupravy, bundy (letní a zimní), šaty, obuv; (26) ozdobné stuhy, řadové stužky, lemovky, nárameníky, společenské nebo spolkové ozdobné drobné předměty - v rámci této třídy, šněrovačla; (30) jídlo a přísady do jídla, snídaně cereálie a cereální potraviny k přímé spotřebě včetně výrobků z pšenice, žita, ječmene, kukuřice, ovesa a rýže, výrobky z obilnin obsahující čokoládu nebo čokoládovou příchuť nebo jinak ochucené, zejména medem a ovocem, mouka a obilné výrobky určené k lidské výživě, např. ovesné a kukuřičné vločky, trvanlivé pekárenské výrobky - müsli tyčinky, sypané müsli, cornflaks, popcorn, toastové pečivo, vafle, lívance a další pekařské zboží, suchary a sušenky, keksy, biskvity, oplatky, jemné pečivo a cukrovinky, zmrzliny, káva, čaj, kakao, cukr, rýže, tapioka, ságo, kávové náhražky; (32) minerální vody, stolní vody, limonády, výrobky z minerálních vod.

(511) 3, 24, 25, 26, 30, 32
(210) O-344729

(111) **273039**
(220) 19.01.2004
(151) 27.06.2005
(540)



(730) **Tchibo GmbH**, Überseering 18, Hamburg, DE
(740) Tříška & Žák, advokátní kancelář, s.r.o., Mgr. Ing. Vojtěch Tříška, Národní 60/28, Praha 1, 11000
(510) (11) kávovary elektrické; (16) kávové filtry papírové; (30) káva, kávové nápoje, kávové příchutě, instantní káva, kakao, kakaové příchutě, kávové nápoje s mlékem, ledová káva, čaj; (32) instantní nápoje v prášku; (35) zprostředkovatelská činnost v oblasti obchodu, obchodní reklama, rozšiřování, pronájem, aktualizování a zaslání reklamních materiálů, pronájem reklamních ploch, propagace, reklama on-line, rozšiřování reklamních vzorků, předvádění zboží; (39) balení zboží.
(511) 11, 16, 30, 32, 35, 39
(210) O-342257

(111) **273044**
(220) 05.02.2004
(151) 27.06.2005
(540)

edk
evropské diáře a kalendáře

(730) **OTK GROUP, a.s.**, Plynárenská 233, Kolín IV, 28002, CZ
(740) Ing. Marie Smrčková, patentový zástupce, Velflíkova 10, Praha 6, 16000
(510) (1) papírová vlákna, papírová drť; (9) elektronické diáře a organizéry; (16) papír a výrobky z papíru, lepenky a kartonážní výrobky, polygrafické výrobky, bloky (papírenské zboží), etikety kromě textilních, potištěné papírové obaly, periodické a neperiodické publikace, slovníky, kalendáře, zejména trhací, stolní, nástěnné, kapesní, stříškové, plánovací, kalendářiky reklamní, dětské kalendářiky, kapesní kalendáře, desky na dokumenty (šanon, pořadače), zápisníky (notesy), diáře, organizéry, manažerské diáře, plánovací záznamníky, telefonní záznamník (papírenské zboží), rozřaďovače do diářů, kancelářské potřeby vyjímaje nábytek, učební a školní potřeby a pomůcky; (17) propagační a reklamní výrobky z polotovarů z plastických hmot, obaly na diáře, organizéry a kalendáře z plastických hmot; (18) obaly na diáře a organizéry z imitace kůže a z koženky; (35) reklama, propagace, marketing, zprostředkování obchodu; (40) polygrafická výroba - zejména ofsetový tisk, digitální tisk, knihtisk, dokončovací tiskařské práce, fotosazba, provádění firemních přitisků, vázání a konečné zpracování knih, zpracování, úprava a potisk obalů, knihařské práce; (41) vydavatelská a nakladatelská činnost.
(511) 1, 9, 16, 17, 18, 35, 40, 41
(210) O-342832

(111) **273045**
(220) 05.02.2004
(151) 27.06.2005
(540)

E D K - Evropské diáře a kalendáře

(730) **OTK GROUP, a.s.**, Plynárenská 233, Kolín IV, 28002, CZ
(740) Ing. Marie Smrčková, patentový zástupce, Velflíkova 10, Praha 6, 16000
(510) (1) papírová vlákna, papírová drť; (9) elektronické diáře a organizéry; (16) papír a výrobky z papíru, lepenky a kartonážní výrobky, polygrafické výrobky, bloky (papírenské zboží), etikety kromě textilních, potištěné papírové obaly, periodické a neperiodické publikace, slovníky, kalendáře, zejména trhací, stolní, nástěnné, kapesní, stříškové, plánovací, kalendářiky reklamní, dětské kalendářiky, kapesní kalendáře, desky na dokumenty (šanon, pořadače), zápisníky (notesy), diáře, organizéry, manažerské diáře, plánovací záznamníky, telefonní záznamník (papírenské zboží), rozřaďovače do diářů, kancelářské potřeby vyjímaje nábytek, učební a školní potřeby a pomůcky; (17) propagační a reklamní výrobky z polotovarů z plastických hmot, obaly na diáře, organizéry a kalendáře z plastických hmot; (18) obaly na diáře a organizéry z imitace kůže a z koženky; (35) reklama, propagace, marketing, zprostředkování obchodu; (40) polygrafická výroba - zejména ofsetový tisk, digitální tisk, knihtisk, dokončovací tiskařské práce, fotosazba, provádění firemních přitisků, vázání a konečné zpracování knih, zpracování, úprava a potisk obalů, knihařské práce; (41) vydavatelská a nakladatelská činnost.
(511) 1, 9, 16, 17, 18, 35, 40, 41
(210) O-342833

(111) **273058**
(220) 06.03.2004
(151) 27.06.2005
(540)

VITAMED

(730) **VITAR, s.r.o.**, třída Tomáše Bati 385, Zlín, Louky, 76302, CZ
(740) JUDr. Lucie Miklová, advokátka, tř. T. Bati 385, Zlín, 76302
(510) (1) chemické přípravky užívané při výrobě potravin, léčiv a sladidel, umělá sladidla; (5) léčiva, farmaceutické a vitamínové přípravky tabletované a v prášku s léčivým účinkem, doplňky zdravé výživy pro léčebné účely, potravinové doplňky s léčebnými účinky, homeopatické výrobky; (30) cukrovinky, tabletované a práškové cukrovinky jako doplňky zdravé výživy; (32) nealkoholické nápoje a přípravky pro jejich přípravu.
(511) 1, 5, 30, 32
(210) O-343875

(111) **273059**
(220) 06.03.2004
(151) 27.06.2005
(540)

VITAPHARM

(730) **VITAR, s.r.o.**, třída Tomáše Bati 385, Zlín, Louky, 76302, CZ
(740) JUDr. Lucie Miklová, advokátka, tř. T. Bati 385, Zlín, 76302
(510) (1) chemické přípravky užívané při výrobě potravin, léčiv a sladidel, umělá sladidla; (10) zdravotnické potřeby náležící do této třídy; (30) cukrovinky, tabletované a práškové cukrovinky jako doplňky zdravé výživy; (32) nealkoholické nápoje a přípravky pro jejich přípravu.
(511) 1, 10, 30, 32
(210) O-343876

(111) **273289**
(220) 06.10.2004
(151) 27.06.2005
(540)

On je žena

(730) **CET 21 spol.s r.o.**, Kříženeckého nám. 1078/5, Praha 5, 15200, CZ
(740) Advokátní a patentová kancelář VYSKOČIL, KROŠLÁK a spol., Dana Lukajová, Voršílská 10, Praha 1, 11000
(510) (9) aparáty a přístroje vědecké, geodetické, fotografické, filmové, optické, přístroje pro vážení, měření, signalizaci, kontrolu, záchranu a přístroje učební, aparáty pro záznam, uchování, převod, přenos nebo reprodukci zvuku nebo obrazu, přístroje a nástroje pro vedení, přepínání, přeměnu, akumulaci, regulaci nebo řízení elektrického proudu, hásící přístroje, telefony, záznamníky, faxy, ústředny, magnetické nebo optické spony zvukových nebo zvukově obrazových záznamů, automatické distributory a

mechanismy na mince, zapisovací pokladny, kalkulační stroje, přístroje pro zpracování informací a počítače včetně jejich jednotlivých součástí a náhradních dílů ze třídy 9, baterie a články elektrické, elektrické akumulátory, počítačové hry s výstupem na PC nebo na TV, hrací skříně uváděné v činnosti vhozením mince, reklamní světelné přístroje, nosiče záznamů nahrané i nenahrané, videokazety nahrané i nenahrané, audiokazety nahrané i nenahrané, audiovizuální programy, audioprogramy, audiovizuální díla na nosičích, audiovizuální díla v digitální podobě, filmy exponované, hudební díla na nosičích nebo v elektronické podobě, CD disky, programové vybavení pro počítače, software, hardware výpočetní techniky nebo komunikační nebo informační techniky, elektronické databáze a databázové produkty, informace a data a databáze a záznamy v elektronické podobě, elektronické nebo datové nebo informační nebo komunikační nebo výpočetní sítě včetně jednotlivých součástí a náhradních dílů obsažených ve třídě 9, multimediální aplikace, elektronické multimediální nebo elektronické informační katalogy, elektronické časopisy, elektronická periodika a knihy v elektronické podobě; (16) papír, lepenka a výrobky z těchto materiálů zařazené ve třídě 16, výrobky z papíru, plakáty, fotografie, kalendáře, pohlednice, gratulace, dopisní papíry, obálky, samolepky, obtisky, poznámkové bloky, desky na spisy, pořadače, omalovánky, activity books, balicí papír, obaly všeho druhu papírové, listy, pytlíky a sáčky pro obalovou techniku, školní sešity, skicáky, tužky, pastelky, tuhy, gummy, ořezávátka, ořezávátka strojky, penály, papírové tašky, papírové kapesníky, papírové ubrusy a ubrousky, těžítka na papíry, tiskoviny, tiskopisy, časopisy, periodika, knihy, databázové produkty a databáze v papírové formě, tiskárenské výrobky, písmena pro tiskárny, losy, štočky, potřeby pro knižní vazby, lepidla pro papírenství nebo domácnost, materiál pro umělce, štetce, psací stroje a kancelářské potřeby s výjimkou nábytku, učební pomůcky (s výjimkou přístrojů), umělecké nebo ozdobné předměty z papíru, obaly bublinkové (z umělých hmot), plastické obaly nezařazené do jiných tříd, pohledy ilustrované se zvukovou nahrávkou; (35) reklamní, inzertní a propagační činnost, marketing, reklamní, inzertní a propagační činnost prostřednictvím jakéhokoliv média, prostřednictvím telefonní sítě nebo datové sítě nebo informační sítě nebo elektronické sítě nebo komunikační sítě nebo počítačové sítě, poskytování informací komerčního nebo reklamního charakteru, multimediálních informací komerčního charakteru, komerční využití Internetu v oblastech komerčních internetových médií a vyhledávacích služeb, on-line inzerce, pronájem informačních míst, činnost reklamní agentury, činnost ekonomických a/nebo organizačních poradců, zprostředkování v obchodních vztazích, merchandising, franchising, pomoc při využívání a řízení obchodního podniku, personální agentura, personální poradenství, automatizované zpracování dat, pomoc při provozování obchodů a obchodních činností průmyslového nebo obchodního podniku, služby, které zahrnují záznam, přepis, vypracování, kompilaci přenášeni nebo systematickosti písemných či datových či elektronických sdělení a záznamů jakož i využívání nebo kompilaci matematických a statistických údajů, organizační zabezpečování televizního vysílání - v rámci této třídy; (38) telekomunikace, služby umožňující komunikaci jedné osoby z druhou, televizní vysílání, rozhlasové vysílání, digitální vysílání, televizní vysílání programů, televizní vysílání zábavných, vzdělávacích, výchovných, soutěžních, diskusních a informačních pořadů, telematika, šíření, výměna nebo získávání zpráv a informací, šíření elektronických časopisů, informací, elektronických periodik, knih v elektronické podobě, audio nebo z celkem 2 audiovizuálních děl prostřednictvím informační nebo datové nebo elektronické nebo komunikační nebo telekomunikační nebo počítačové sítě, zejm. Internetu, pomocí satelitů, informační služby na Internetu související s televizním vysíláním, služby na Internetu související s televizním vysíláním, komunikace, poradenská činnost v oblasti sdělovacích prostředků, telekomunikací, informační služby v oblasti telekomunikací, informační kancelář, poskytování informačních služeb prostřednictvím počítačů, pronájem komunikačních míst, šíření audiovizuálních děl; (41) nakladatelství a vydavatelství, ediční činnost, publikační činnost, nahrávání nosičů zvukových nebo obrazových zvukových, půjčování nahraných zvukových a zvukově obrazových záznamů, tvorba audiovizuálních děl, televizní zpravodajství, TV produkce, filmová produkce, televizní výroba programů, tvorba programů, tvorba a výroba televizních a audiovizuálních programů, agenturní činnost v oblasti kultury, zprostředkování v oblasti kultury, výchovy, zábavy a sportu, výchovná, vzdělávací, soutěžní a zábavní činnost, zábavní nebo kulturní nebo vzdělávací představení, organizace společenských a kulturních akcí, organizace, provozování a provádění her a soutěží i veřejných, výstavní činnost v oblasti kultury nebo zábavy nebo výchovy nebo vzdělávání, provozování tělovýchovných zařízení, pronájem a

půjčování sportovních potřeb s výjimkou dopravních prostředků, půjčování knih, tiskovin, pronájem a půjčování audiopřístrojů, videopřístrojů, videorekordérů, videokamer, fotoaparátů, promítaček, rozhlasových a televizních přijímačů, filmů, kulturních a vzdělávacích potřeb a přístrojů, půjčování a pronájem obrazů dekorací, pronájem stadionů, tenisových dvorců, pronájem a půjčování potápěčské výstroje, pronájem a půjčování sportovního nářadí s výjimkou dopravních prostředků, provozování a/nebo pronájem fitness centra.

(511) 9, 16, 35, 38, 41

(210) O-359976

(111) 273290

(220) 06.10.2004

(151) 27.06.2005

(540)

Pojist'ovna štěstí

(730) CET 21 spol.s r.o., Kříženeckého nám. 1078/5, Praha 5, 15200, CZ

(740) Advokátní a patentová kancelář VYSKOČIL, KROŠLÁK a spol., Dana Lukajová, Voršilská 10, Praha 1, 11000

(510) (9) aparáty a přístroje vědecké, geodetické, fotografické, filmové, optické, přístroje pro vážení, měření, signalizaci, kontrolu, záchranu a přístroje učební, aparáty pro záznam, uchování, převod, přenos nebo reprodukci zvuku nebo obrazu, přístroje a nástroje pro vedení, přepínání, přeměnu, akumulaci, regulaci nebo řízení elektrického proudu, hasicí přístroje, telefony, záznamníky, faxy, ústředny, magnetické nebo optické superty zvukových nebo zvukově obrazových záznamů, automatické distributory a mechanismy na mince, zapisovací pokladny, kalkulační stroje, přístroje pro zpracování informací a počítače včetně jejich jednotlivých součástí a náhradních dílů ze třídy 9, baterie a články elektrické, elektrické akumulátory, počítačové hry s výstupem na PC nebo na TV, hrací skříně uváděné v činnosti vhozením mince, reklamní světelné přístroje, nosiče záznamů nahrané i nenahrané, videokazety nahrané i nenahrané, audiokazety nahrané i nenahrané, audiovizuální programy, audioprogramy, audiovizuální díla na nosičích, audiovizuální díla v digitální podobě, filmy exponované, hudební díla na nosičích nebo v elektronické podobě, CD disky, programové vybavení pro počítače, software, hardware výpočetní techniky nebo komunikační nebo informační techniky, elektronické databáze a databázové produkty, informace a data a databáze a záznamy v elektronické podobě, elektronické nebo datové nebo informační nebo komunikační nebo výpočetní sítě včetně jednotlivých součástí a náhradních dílů obsažených ve třídě 9, multimediální aplikace, elektronické multimediální nebo elektronické informační katalogy, elektronické časopisy, elektronická periodika a knihy v elektronické podobě; (16) papír, lepenka a výrobky z těchto materiálů zařazené ve třídě 16, výrobky z papíru, plakáty, fotografie, kalendáře, pohlednice, gratulace, dopisní papíry, obálky, samolepky, obtisky, poznámkové bloky, desky na spisy, pořadače, omalovánky, activity books, balicí papír, obaly všeho druhu papírové, listy, pytlíky a sáčky pro obalovou techniku, školní sešity, skicáky, tužky, pastelky, tuhy, gummy, ořezávátka, ořezávátka strojky, penály, papírové tašky, papírové kapesníky, papírové ubrusy a ubrousky, těžítka na papíry, tiskoviny, tiskopisy, časopisy, periodika, knihy, databázové produkty a databáze v papírové formě, tiskárenské výrobky, písmena pro tiskárny, losy, štočky, potřeby pro knižní vazby, lepidla pro papírenství nebo domácnost, materiál pro umělce, štetce, psací stroje a kancelářské potřeby s výjimkou nábytku, učební pomůcky (s výjimkou přístrojů), umělecké nebo ozdobné předměty z papíru, obaly bublinkové (z umělých hmot), plastické obaly nezařazené do jiných tříd, pohledy ilustrované se zvukovou nahrávkou; (35) reklamní, inzertní a propagační činnost, marketing, reklamní, inzertní a propagační činnost prostřednictvím jakéhokoliv média, prostřednictvím telefonní sítě nebo datové sítě nebo informační sítě nebo elektronické sítě nebo komunikační sítě nebo počítačové sítě, poskytování informací komerčního nebo reklamního charakteru, multimediálních informací komerčního charakteru, komerční využití Internetu v oblastech komerčních internetových médií a vyhledávacích služeb, on-line inzerce, pronájem informačních míst, činnost reklamní agentury, činnost ekonomických a/nebo organizačních poradců, zprostředkování v obchodních vztazích, merchandising, franchising, pomoc při využívání a řízení obchodního podniku, personální agentura, personální poradenství, automatizované zpracování dat, pomoc při provozování obchodů a obchodních činností průmyslového nebo obchodního podniku, služby, které zahrnují záznam, přepis, vypracování, kompilaci přenášeni nebo systematickosti písemných či datových či elektronických sdělení a záznamů jakož i využívání nebo kompilaci matematických a statistických údajů, organizační zabezpečování

televizního vysílání - v rámci této třídy; (38) telekomunikace, služby umožňující komunikaci jedné osoby z druhou, televizní vysílání, rozhlasové vysílání, digitální vysílání, televizní vysílání programů, televizní vysílání zábavných, vzdělávacích, výchovných, soutěžních, diskusních a informačních pořadů, telematika, šíření, výměna nebo získávání zpráv a informací, šíření elektronických časopisů, informací, elektronických periodik, knih v elektronické podobě, audio nebo z celkem 2 audiovizuálních děl prostřednictvím informační nebo datové nebo elektronické nebo komunikační nebo telekomunikační nebo počítačové sítě, zejm. Internetu, pomocí satelitů, informační služby na Internetu související s televizním vysíláním, služby na Internetu související s televizním vysíláním, komunikace, poradenská činnost v oblasti sdělovacích prostředků, telekomunikací, informační služby v oblasti telekomunikací, informační kancelář, poskytování informačních služeb prostřednictvím počítačů, pronájem komunikačních míst, šíření audiovizuálních děl; (41) nakladatelství a vydavatelství, ediční činnost, publikační činnost, nahrávání nosičů zvukových nebo obrazově zvukových, půjčování nahraných zvukových a zvukově obrazových záznamů, tvorba audiovizuálních děl, televizní zpravodajství, TV produkce, filmová produkce, televizní výroba programů, tvorba programů, tvorba a výroba televizních a audiovizuálních programů, agenturní činnost v oblasti kultury, zprostředkování v oblasti kultury, výchovy, zábavy a sportu, výchovná, vzdělávací, soutěžní a zábavní činnost, zábavní nebo kulturní nebo vzdělávací představení, organizace společenských a kulturních akcí, organizace, provozování a provádění her a soutěží i veřejných, výstavní činnost v oblasti kultury nebo zábavy nebo výchovy nebo vzdělávání, provozování tělovýchovných zařízení, pronájem a půjčování sportovních potřeb s výjimkou dopravních prostředků, půjčování knih, tiskovin, pronájem a půjčování audiopřístrojů, videopřístrojů, videorekordérů, videokamer, fotoaparátů, promítaček, rozhlasových a televizních přijímačů, filmů, kulturních a vzdělávacích potřeb a přístrojů, půjčování a pronájem obrazů dekorací, pronájem stadionů, tenisových dvorců, pronájem a půjčování potápěčské výstroje, pronájem a půjčování sportovního nářadí s výjimkou dopravních prostředků, provozování a/nebo pronájem fitness centra.

(511) 9, 16, 35, 38, 41
(210) O-359977

(111) **273715**
(220) 30.03.2004
(151) 07.07.2005
(540)

BEST spol. s r.o.

(730) **BEST, spol. s r.o.**, Přemyslovců 60, Opava, 74707, CZ
(740) Ing. Iva Rylková, Polská 1525, Ostrava - Poruba, 70800
(510) (1) hnojiva, hnojiva pro zemědělství, přípravky pro hnojení, kostní uhlí; (18) kůže surové, kůže zpracované, řemeny z kůže a náhražek, kabelky, kabely, tašky, kufrы, batohy a jiná zavazadla, pouzdra z kůže a náhražek zahrnutá v této třídě, peněženky z kůže a náhražek, sedlářské výrobky; (29) maso, vejce, masné výrobky, masové výtažky, masné konzervy, mražená drůbež, výrobky z vajec, droby, vnitřnosti, zelenina (sušená, mražená, konzervovaná), ovoce (sušené, mražené, konzervované); (31) živá zvířata, živý skot, živá drůbež, živá kuřata, násadová vejce, zrní, obilniny v surovém stavu, sláma, seno, krmiva pro zvířata, čerstvé ovoce, čerstvá zelenina a jiné nezpracované zemědělské produkty zahrnuté v této třídě, osivo, rostliny a přírodní květiny, zemina; (40) porážka zvířat, lisování ovoce, zprostředkování uvedených služeb.

(511) 1, 18, 29, 31, 40
(210) O-344923

(111) **274005**
(220) 12.11.2004
(151) 25.07.2005
(540)

TýTý

(730) **CET 21 spol.s r.o.**, Křiženeckého nám. 1078/5, Praha 5, 15200, CZ
(740) Advokátní a patentová kancelář VYSKOČIL, KROŠLÁK a spol., Dana Lukajová, Voršilská 10, Praha 1, 11000
(510) (38) vysílání televizních programů.
(511) 38
(210) O-420472

(111) **274060**
(220) 23.11.2004
(151) 25.07.2005
(540)



(730) **Zimčík Jaroslav**, Skaštice 150, Kroměříž, 76701, CZ
(510) (1) substráty, hnojiva určená pro zemědělství, zahradnictví a lesnictví; (16) veškeré tiskoviny; (35) propagační činnost, reklama.
(511) 1, 16, 35
(210) O-420714

(111) **274134**
(220) 03.12.2004
(151) 25.07.2005
(540)



(730) **UNILEVER ČR, spol. s r.o.**, Rohanské nábřeží 670/17, Praha 8 - Karlín, 18600, CZ
(740) Baker & McKenzie v.o.s., advokátní kancelář, JUDr. Jiří Čermák, advokát, Klimentská 46, Praha 1, 11002
(510) (29) tvarohové krémy, ovocné mražené krémy; (30) mražené krémy a zmrzliny.
(511) 29, 30
(210) O-421092

(111) 274135
(220) 03.12.2004
(151) 25.07.2005
(540)



- (730) UNILEVER ČR, spol. s r.o., Rohanské nábřeží 670/17, Praha 8 - Karlín, 18600, CZ
(740) Baker & McKenzie v.o.s., advokátní kancelář, JUDr. Jiří Čermák, advokát, Klimentská 46, Praha 1, 11002
(510) (29) tvarohové krémy, ovocné mražené krémy; (30) mražené krémy a zmrzliny.
(511) 29, 30
(210) O-421093

(111) 274264
(220) 03.01.2005
(151) 25.07.2005
(540)



- (730) Steel Center Europe, s.r.o., Škrétova 490/12, Praha 2, 12000, CZ
(740) Mgr. Miroslav Osladil, Revoluční 1003/3, Praha 1, 11000
(510) (6) hutní materiál, slitiny z obecných kovů, slitiny oceli, obecné kovy - surové nebo jako polotovary, slitiny z obecných kovů, ocel pásová, ocelové svitky, ocel nezpracovaná nebo jako polotovar, ocelolitina, ocel na odlitky, ocelové konstrukce, ocelové koule, ocelové roury, ocelové trubky, ocelový drát, ocelový plech, plech, potrubí kovové, kovové roury a trubky, kovové dráty, kovové konstrukce, plechové díly automobilů; (35) obstaravatelská a zprostředkovatelská činnost v oblasti hutních výrobků, zprostředkovatelská činnost v oblasti obchodu a služeb ve tř. 35, obchodní činnost v oblasti výrobků uvedených ve třídě 6 a služeb uvedených ve třídě 40; (40) kovoobráběčství, fyzikálně mechanická a povrchová úprava hutních výrobků, pokovování, plátování, galvanizace, elektrolytické pokovování, chromování, niklování, zinkování, odlévání kovů, popouštění kovů, plátování kovových výrobků, kalení kovů.
(511) 6, 35, 40
(210) O-421955

(111) 274685
(220) 22.12.2004
(151) 25.08.2005
(540)

NOVA NEWS

- (730) CET 21 spol.s r.o., Kříženeckého nám. 1078/5, Praha 5, 15200, CZ
(740) Advokátní a patentová kancelář VYSKOČIL, KROŠLÁK a spol., Dana Lukajová, Voršilská 10, Praha 1, 11000
(510) (9) aparáty a přístroje vědecké, geodetické, fotografické, filmové, optické, přístroje pro vážení, měření, signalizaci, kontrolu, záchranu a přístroje učební, aparáty pro záznam, uchování, převod, přenos nebo reprodukci zvuku nebo obrazu, přístroje a nástroje pro vedení, přepínání, přeměnu, akumulaci, regulaci nebo řízení elektrického proudu, hasicí přístroje, telefony, záznamníky, faxy, ústředny, magnetické nebo optické suporty zvukových nebo zvukově obrazových záznamů, automatické distributory a mechanismy na mince, zapisovací pokladny, kalkulační stroje, přístroje pro zpracování informací a počítače včetně jejich jednotlivých součástí a náhradních dílů ze třídy 9, baterie a články elektrické, elektrické akumulátory, počítačové hry s výstupem na PC nebo na TV, pohledy ilustrované se zvukovou nahrávkou, hrací skříně uváděné v činnost vhozením mince, reklamní světelné přístroje, nosiče záznamů nahrané i nenahrané, videokazety nahrané i nenahrané, audiokazety nahrané i nenahrané, audiovizuální programy, audioprogramy, audiovizuální díla na nosičích, audiovizuální díla v digitální podobě, filmy, hudební díla na nosičích nebo v elektronické podobě, CD disky, programové vybavení pro počítače, software, hardware výpočetní techniky nebo komunikační nebo informační techniky, elektronické databáze a databázové produkty, informace a data a databáze a záznamy v elektronické podobě, elektronické nebo datové nebo informační nebo komunikační nebo výpočetní sítě včetně jednotlivých součástí a náhradních dílů obsažených ve třídě 9, multimediální aplikace, elektronické multimediální nebo elektronické informační katalogy, elektronické časopisy, elektronická periodika a knihy v elektronické podobě; (16) papír, lepenka a výrobky z těchto materiálů zatříděné ve třídě 16, výrobky z papíru, plakáty, fotografie, kalendáře, pohlednice, gratulace, dopisní papíry, obálky, samolepky, obtisky, poznámkové bloky, desky na spisy, pořadače, omalovánky, activity books, balicí papír, obaly všeho druhu papírové, listy, pytlíky a sáčky pro obalovou techniku, školní sešity, skicáčky, tužky, pastelky, tuhy, gummy, ořezávátka, ořezávátka strojky, penály, papírové tašky, papírové kapesníky, papírové ubrusy a ubrousky, těžítka na papíry, tiskoviny, tiskopisy, časopisy, periodika, knihy, databázové produkty a databáze v papírové formě, tiskárenské výrobky, písma pro tiskárny, losy, štočky, potřeby pro knižní vazby, lepidla pro papírenství nebo domácnost, materiál pro umělce, štetce, psací stroje a kancelářské potřeby s výjimkou nábytku, učební pomůcky (kromě přístrojů), umělecké nebo ozdobné předměty z papíru, obaly bublinkové (z umělých hmot), plastické obaly nezařazené do jiných tříd; (35) reklamní, inzertní a propagační činnost prostřednictvím jakéhokoliv média, prostřednictvím telefonní sítě nebo datové sítě nebo informační sítě nebo elektronické sítě nebo komunikační sítě nebo počítačové sítě, poskytování informací komerčního nebo reklamního charakteru, multimediálních informací komerčního charakteru, komerční využití Internetu v oblastech komerčních internetových médií a vyhledávacích služeb, on-line inzerce, činnost reklamní agentury, činnost ekonomických a/nebo organizačních poradců, zprostředkování v obchodních vztazích, merchandising, franchising, pomoc při využívání a řízení obchodního podniku, personální agentura, personální poradenství, automatizované zpracování dat, pomoc při provozování obchodů a obchodních činností průmyslového nebo obchodního podniku, služby, které zahrnují záznam, přepis, vypracování, kompilaci přenesení nebo systematického písemných či datových či elektronických sdělení a záznamů jakož i využívání nebo kompilaci matematických a statistických údajů, organizační zabezpečování televizního vysílání; (38) telekomunikace, služby umožňující komunikaci jedné osoby z druhou, televizní vysílání, rozhlasové vysílání, digitální vysílání, televizní vysílání programů, televizní vysílání zábavných, vzdělávacích, výchovných, soutěžních, diskusních a informačních pořadů, telematika, šíření, výměna nebo získávání zpráv a informací, šíření elektronických časopisů, informací, elektronických periodik, knih v elektronické podobě, audio nebo audiovizuálních děl prostřednictvím informační nebo datové nebo elektronické nebo komunikační nebo telekomunikační nebo počítačové sítě, zejm. Internetu, pomocí satelitů aj., informační služby na Internetu související s televizním vysíláním, služby na Internetu související s televizním vysíláním, komunikace, poradenská činnost v oblasti sdělovacích prostředků, telekomunikací, informační služby v oblasti telekomunikací, informační kancelář, poskytování informačních služeb

prostřednictvím počítačů, pronájem komunikačních míst; (41) nakladatelství a vydavatelství, ediční činnost, publikační činnost, nahrávání nosičů zvukových nebo obrazově zvukových, půjčování nahraných zvukových a zvukově obrazových záznamů, tvorba a šíření audiovizuálních děl, televizní zpravodajství, TV produkce, filmová produkce, televizní výroba programů, tvorba programů, tvorba a výroba televizních a audiovizuálních programů, agenturní činnost v oblasti kultury, zprostředkování v oblasti kultury, výchovy, zábavy a sportu, výchovná, vzdělávací, soutěžní a zábavní činnost, zábavní nebo kulturní nebo vzdělávací představení, organizace společenských a kulturních akcí, organizace, provozování a provádění her a soutěží i veřejných, výstavní činnost v oblasti kultury nebo zábavy nebo výchovy nebo vzdělávání, provozování tělovýchovných zařízení, pronájem a půjčování sportovních potřeb s výjimkou dopravních prostředků, půjčování knih, tiskovin, pronájem a půjčování audiopřístrojů, videopřístrojů, videorekordérů, videokamer, fotoaparátů, promítaček, rozhlasových a televizních přijímačů, filmů, kulturních a vzdělávacích potřeb a přístrojů, půjčování a pronájem obrazů dekorací, pronájem stadionů, tenisových dvorců, pronájem a půjčování potápěčské výstroje, pronájem a půjčování sportovního nářadí s výjimkou dopravních prostředků, provozování a/nebo pronájem fitness centra.

(511) 9, 16, 35, 38, 41

(210) O-421743

(111) **274686**

(220) 22.12.2004

(151) 25.08.2005

(540)

NOVA SERIÁL

(730) **CET 21 spol.s r.o.**, Kříženeckého nám. 1078/5, Praha 5, 15200, CZ

(740) Advokátní a patentová kancelář VYSKOČIL, KROŠLÁK a spol., Dana Lukajová, Voršilská 10, Praha 1, 11000

(510) (9) aparáty a přístroje vědecké, geodetické, fotografické, filmové, optické, přístroje pro vážení, měření, signalizaci, kontrolu, záchranu a přístroje učební, aparáty pro záznam, uchování, převod, přenos nebo reprodukci zvuku nebo obrazu, přístroje a nástroje pro vedení, přepínání, přeměnu, akumulaci, regulaci nebo řízení elektrického proudu, hasicí přístroje, telefony, záznamníky, faxy, ústředny, magnetické nebo optické superty zvukových nebo zvukově obrazových záznamů, automatické distributory a mechanismy na mince, zapisovací pokladny, kalkulační stroje, přístroje pro zpracování informací a počítače včetně jejich jednotlivých součástí a náhradních dílů ze třídy 9, baterie a články elektrické, elektrické akumulátory, počítačové hry s výstupem na PC nebo na TV, pohledy ilustrované se zvukovou nahrávkou, hrací skříně uváděné v činnosti vhozením mince, reklamní světelné přístroje, nosiče záznamů nahrané i nenahrané, videokazety nahrané i nenahrané, audiokazety nahrané i nenahrané, audiovizuální programy, audioprogramy, audiovizuální díla na nosičích, audiovizuální díla v digitální podobě, filmy, hudební díla na nosičích nebo v elektronické podobě, CD disky, programové vybavení pro počítače, software, hardware výpočetní techniky nebo komunikační nebo informační techniky, elektronické databáze a databázové produkty, informace a data a databáze a záznamy v elektronické podobě, elektronické nebo datové nebo informační nebo komunikační nebo výpočetní sítě včetně jednotlivých součástí a náhradních dílů obsažených ve třídě 9, multimediální aplikace, elektronické multimediální nebo elektronické informační katalogy, elektronické časopisy, elektronická periodika a knihy v elektronické podobě; (16) papír, lepenka a výrobky z těchto materiálů zatříděné ve třídě 16, výrobky z papíru, plakáty, fotografie, kalendáře, pohlednice, gratulace, dopisní papíry, obálky, samolepky, obtisky, poznámkové bloky, desky na spisy, pořadače, omalovánky, activity books, balící papír, obaly všeho druhu papírové, listy, pytlíky a sáčky pro obalovou techniku, školní sešity, skicáky, tužky, pastelky, tuhy, gumy, ořezávátka, ořezávátka strojky, penály, papírové tašky, papírové kapesníky, papírové ubrusy a ubrousky, těžítka na papíry, tiskoviny, tiskopisy, časopisy, periodika, knihy, databázové produkty a databáze v papírové formě, tiskárenské výrobky, písma pro tiskárny, losy, štočky, potřeby pro knižní vazby, lepidla pro papírenství nebo domácnost, materiál pro umělce, štětce, psací stroje a kancelářské potřeby s výjimkou nábytku, učební pomůcky (kromě přístrojů), umělecké nebo ozdobné předměty z papíru, obaly bublinkové (z umělých hmot), plastické obaly nezařazené do jiných tříd; (35) reklamní, inzertní a propagační činnost, marketing, reklamní, inzertní a propagační činnost prostřednictvím jakéhokoliv média, prostřednictvím telefonní sítě nebo datové sítě nebo informační sítě nebo elektronické sítě nebo komunikační sítě nebo počítačové sítě, poskytování informací komerčního nebo

reklamního charakteru, multimediálních informací komerčního charakteru, komerční využití Internetu v oblastech komerčních internetových médií a vyhledávacích služeb, on-line inzerce, činnost reklamní agentury, činnost ekonomických a/nebo organizačních poradců, zprostředkování v obchodních vztazích, merchandising, franchising, pomoc při využívání a řízení obchodního podniku, personální agentura, personální poradenství, automatizované zpracování dat, pomoc při provozování obchodů a obchodních činnostech průmyslového nebo obchodního podniku, služby, které zahrnují záznam, přepis, vypracování, kompilaci přenášení nebo systematickosti písemných či datových či elektronických sdělení a záznamů jakož i využívání nebo kompilaci matematických a statistických údajů, organizační zabezpečování televizního vysílání; (38) telekomunikace, služby umožňující komunikaci jedné osoby z druhou, televizní vysílání, rozhlasové vysílání, digitální vysílání, televizní vysílání programů, televizní vysílání zábavných, vzdělávacích, výchovných, soutěžních, diskusních a informačních pořadů, telematika, šíření, výměna nebo získávání zpráv a informací, šíření elektronických časopisů, informací, elektronických periodik, knih v elektronické podobě, audio nebo audiovizuálních děl prostřednictvím informační nebo datové nebo elektronické nebo komunikační nebo telekomunikační nebo počítačové sítě, zejm. Internetu, pomocí satelitů aj., informační služby na Internetu související s televizním vysíláním, služby na Internetu související s televizním vysíláním, komunikace, poradenská činnost v oblasti sdělovacích prostředků, telekomunikací, informační služby v oblasti telekomunikací, informační kancelář, poskytování informačních služeb prostřednictvím počítačů, pronájem komunikačních míst; (41) nakladatelství a vydavatelství, ediční činnost, publikační činnost, nahrávání nosičů zvukových nebo obrazově zvukových, půjčování nahraných zvukových a zvukově obrazových záznamů, tvorba a šíření audiovizuálních děl, televizní zpravodajství, TV produkce, filmová produkce, televizní výroba programů, tvorba programů, tvorba a výroba televizních a audiovizuálních programů, agenturní činnost v oblasti kultury, zprostředkování v oblasti kultury, výchovy, zábavy a sportu, výchovná, vzdělávací, soutěžní a zábavní činnost, zábavní nebo kulturní nebo vzdělávací představení, organizace společenských a kulturních akcí, organizace, provozování a provádění her a soutěží i veřejných, výstavní činnost v oblasti kultury nebo zábavy nebo výchovy nebo vzdělávání, provozování tělovýchovných zařízení, pronájem a půjčování sportovních potřeb s výjimkou dopravních prostředků, půjčování knih, tiskovin, pronájem a půjčování audiopřístrojů, videopřístrojů, videorekordérů, videokamer, fotoaparátů, promítaček, rozhlasových a televizních přijímačů, filmů, kulturních a vzdělávacích potřeb a přístrojů, půjčování a pronájem obrazů dekorací, pronájem stadionů, tenisových dvorců, pronájem a půjčování potápěčské výstroje, pronájem a půjčování sportovního nářadí s výjimkou dopravních prostředků, provozování a/nebo pronájem fitness centra.

(511) 9, 16, 35, 38, 41

(210) O-421744

(111) **275262**

(220) 09.12.2004

(151) 29.09.2005

(540)

cleverGlass

(730) **Magna Exteriors & Interiors (Bohemia) s.r.o.**, Kubelíkova 604, Liberec, 46078, CZ

(740) PATENTSERVIS Praha a.s., Jivenská 1273/1, Praha 4, 14021

(510) (12) plastová skla pro automobilový průmysl.

(511) 12

(210) O-421253

(111) **275278**

(220) 21.12.2004

(151) 29.09.2005

(540)

NOVA SPORT

(730) **CET 21 spol.s r.o.**, Kříženeckého nám. 1078/5, Praha 5, 15200, CZ

(740) Advokátní a patentová kancelář VYSKOČIL, KROŠLÁK a spol., Dana Lukajová, Voršilská 10, Praha 1, 11000

(510) (9) aparáty a přístroje vědecké, geodetické, fotografické, filmové, optické, přístroje pro vážení, měření, signalizaci, kontrolu, záchranu a přístroje učební, aparáty pro záznam, uchování, převod, přenos nebo reprodukci zvuku nebo obrazu, přístroje a nástroje pro vedení, přepínání, přeměnu, akumulaci, regulaci nebo řízení elektrického proudu, hasicí přístroje,

telefony, záznamníky, faxy, ústředny, magnetické nebo optické suporty zvukových nebo zvukově obrazových záznamů, automatické distributory a mechanismy na mince, zapisovací pokladny, kalkulační stroje, přístroje pro zpracování informací a počítače včetně jejich jednotlivých součástí a náhradních dílů ze třídy 9, baterie a články elektrické, elektrické akumulátory, počítačové hry s výstupem na PC nebo na TV, pohledy ilustrované se zvukovou nahrávkou, hrací skříně uváděné v činnosti vhozením mince, reklamní světelné přístroje, nosiče záznamů nahrané i nenahrané, videokazety nahrané i nenahrané, audiokazety nahrané i nenahrané, audiovizuální programy, audioprogramy, audiovizuální díla na nosičích, audiovizuální díla v digitální podobě, filmy, hudební díla na nosičích nebo v elektronické podobě, CD disky, programové vybavení pro počítače, software, hardware výpočetní techniky nebo komunikační nebo informační techniky, elektronické databáze a databázové produkty, informace a data a databáze a záznamy v elektronické podobě, elektronické nebo datové nebo informační nebo komunikační nebo výpočetní sítě včetně jednotlivých součástí a náhradních dílů obsažených ve třídě 9, multimediální aplikace, elektronické multimediální nebo elektronické informační katalogy, elektronické časopisy, elektronická periodika a knihy v elektronické podobě; (16) papír, lepenka a výrobky z těchto materiálů zařazené ve třídě 16, výrobky z papíru, plakáty, fotografie, kalendáře, pohlednice, gratulace, dopisní papíry, obálky, samolepky, obtisky, poznámkové bloky, desky na spisy, pořadače, omalovánky, activity books, balící papír, obaly všeho druhu papírové, listy, pytlíky a sáčky pro obalovou techniku, školní sešity, skicáky, tužky, pastelky, tuhy, gumy, ořezávátka, ořezávátka strojky, penály, papírové tašky, papírové kapsníky, papírové ubrusy a ubrusky, těžítka na papíry, tiskoviny, tiskopisy, časopisy, periodika, knihy, databázové produkty a databáze v papírové formě, tiskárenské výrobky, písmena pro tiskárny, losy, štočky, potřeby pro knižní vazby, lepidla pro papírenství nebo domácnost, materiál pro umělce, štetce, psací stroje a kancelářské potřeby s výjimkou nábytku, učební pomůcky, umělecké nebo ozdobné předměty z papíru, obaly bublinkové (z umělých hmot), plastické obaly nezařazené do jiných tříd; (35) reklamní, inzertní a propagační činnost, marketing, reklamní, inzertní a propagační činnost prostřednictvím jakéhokoliv média, prostřednictvím telefonní sítě nebo datové sítě nebo informační sítě nebo elektronické sítě nebo komunikační sítě nebo počítačové sítě, poskytování informací komerčního nebo reklamního charakteru, multimediálních informací komerčního charakteru, komerční využití Internetu v oblastech komerčních internetových médií a vyhledávacích služeb, on-line inzerce, pronájem informačních míst, činnost reklamní agentury, činnost ekonomických a/nebo organizačních poradců, zprostředkování v obchodních vztazích, merchandising, franchising, pomoc při využívání a řízení obchodního podniku, personální agentura, personální poradenství, automatizované zpracování dat, pomoc při provozování obchodů a obchodních činností průmyslového nebo obchodního podniku, služby, které zahrnují záznam, přepis, vypracování, kompilaci přenášení nebo systematickosti písemných či datových či elektronických sdělení a záznamů jakož i využívání nebo kompilaci matematických a statistických údajů, organizační zabezpečování televizního vysílání; (38) telekomunikace, služby umožňující komunikaci jedné osoby z druhou, televizní vysílání, rozhlasové vysílání, digitální vysílání, televizní vysílání programů, televizní vysílání zábavných, vzdělávacích, výchovných, soutěžních, diskusních a informačních pořadů, telematika, šíření, výměna nebo získávání zpráv a informací, šíření elektronických časopisů, informací, elektronických periodik, knih v elektronické podobě, audio nebo audiovizuálních děl prostřednictvím informační nebo datové nebo elektronické nebo komunikační nebo telekomunikační nebo počítačové sítě, zejména Internetu, pomocí satelitů, informační služby na Internetu související s televizním vysíláním, služby na Internetu související s televizním vysíláním, komunikace, poradenská činnost v oblasti sdělovacích prostředků, telekomunikací, informační služby v oblasti telekomunikací, informační kancelář, poskytování informačních služeb prostřednictvím počítačů, pronájem komunikačních míst; (41) nakladatelství a vydavatelství, ediční činnost, publikační činnost, nahrávání nosičů zvukových nebo obrazově zvukových, půjčování nahraných zvukových a zvukově obrazových záznamů, tvorba a šíření audiovizuálních děl, televizní zpravodajství, TV produkce, filmová produkce, televizní výroba programů, tvorba programů, tvorba a výroba televizních a audiovizuálních programů, agenturní činnost v oblasti kultury, zprostředkování v oblasti kultury, výchovy, zábavy a sportu, výchovná, vzdělávací, soutěžní a zábavní činnost, zábavní nebo kulturní nebo vzdělávací představení, organizace společenských a kulturních akcí, organizace, provozování a provádění her a soutěží i veřejných, výstavní činnost v oblasti kultury nebo zábavy nebo výchovy nebo vzdělávání, provozování tělovýchovných zařízení, pronájem a půjčování sportovních

potřeb s výjimkou dopravních prostředků, půjčování knih, tiskovin, pronájem a půjčování audiopřístrojů, videopřístrojů, videorekordérů, videokamer, fotoaparátů, promítaček, rozhlasových a televizních přijímačů, filmů, kulturních a vzdělávacích potřeb a přístrojů, půjčování a pronájem obrazů dekorací, pronájem stadionů, tenisových dvorců, pronájem a půjčování potápěčské výstroje, pronájem a půjčování sportovního nářadí s výjimkou dopravních prostředků, provozování a/nebo pronájem fitness centra.

(511) 9, 16, 35, 38, 41

(210) O-421672

(111) 275279

(220) 21.12.2004

(151) 29.09.2005

(540)

NOVA FILM

(730) CET 21 spol.s r.o., Kříženeckého nám. 1078/5, Praha 5, 15200, CZ

(740) Advokátní a patentová kancelář VYSKOČIL, KROŠLÁK a spol., Dana Lukajová, Voršilská 10, Praha 1, 11000

(510) (9) aparáty a přístroje vědecké, geodetické, fotografické, filmové, optické, přístroje pro vážení, měření, signalizaci, kontrolu, záchranu a přístroje učební, aparát pro záznam, uchování, převod, přenos nebo reprodukci zvuku nebo obrazu, přístroje a nástroje pro vedení, přepínání, přeměnu, akumulaci, regulaci nebo řízení elektrického proudu, hasicí přístroje, telefony, záznamníky, faxy, ústředny, magnetické nebo optické suporty zvukových nebo zvukově obrazových záznamů, automatické distributory a mechanismy na mince, zapisovací pokladny, kalkulační stroje, přístroje pro zpracování informací a počítače včetně jejich jednotlivých součástí a náhradních dílů ze třídy 9, baterie a články elektrické, elektrické akumulátory, počítačové hry s výstupem na PC nebo na TV, pohledy ilustrované se zvukovou nahrávkou, hrací skříně uváděné v činnosti vhozením mince, reklamní světelné přístroje, nosiče záznamů nahrané i nenahrané, videokazety nahrané i nenahrané, audiokazety nahrané i nenahrané, audiovizuální programy, audioprogramy, audiovizuální díla na nosičích, audiovizuální díla v digitální podobě, filmy, hudební díla na nosičích nebo v elektronické podobě, CD disky, programové vybavení pro počítače, software, hardware výpočetní techniky nebo komunikační nebo informační techniky, elektronické databáze a databázové produkty, informace a data a databáze a záznamy v elektronické podobě, elektronické nebo datové nebo informační nebo komunikační nebo výpočetní sítě včetně jednotlivých součástí a náhradních dílů obsažených ve třídě 9, multimediální aplikace, elektronické multimediální nebo elektronické informační katalogy, elektronické časopisy, elektronická periodika a knihy v elektronické podobě; (16) papír, lepenka a výrobky z těchto materiálů zařazené ve třídě 16, výrobky z papíru, plakáty, fotografie, kalendáře, pohlednice, gratulace, dopisní papíry, obálky, samolepky, obtisky, poznámkové bloky, desky na spisy, pořadače, omalovánky, activity books, balící papír, obaly všeho druhu papírové, listy, pytlíky a sáčky pro obalovou techniku, školní sešity, skicáky, tužky, pastelky, tuhy, gumy, ořezávátka, ořezávátka strojky, penály, papírové tašky, papírové kapsníky, papírové ubrusy a ubrusky, těžítka na papíry, tiskoviny, tiskopisy, časopisy, periodika, knihy, databázové produkty a databáze v papírové formě, tiskárenské výrobky, písmena pro tiskárny, losy, štočky, potřeby pro knižní vazby, lepidla pro papírenství nebo domácnost, materiál pro umělce, štetce, psací stroje a kancelářské potřeby s výjimkou nábytku, učební pomůcky, umělecké nebo ozdobné předměty z papíru, obaly bublinkové (z umělých hmot), plastické obaly nezařazené do jiných tříd; (35) reklamní, inzertní a propagační činnost, marketing, reklamní, inzertní a propagační činnost prostřednictvím jakéhokoliv média, prostřednictvím telefonní sítě nebo datové sítě nebo informační sítě nebo elektronické sítě nebo komunikační sítě nebo počítačové sítě, poskytování informací komerčního nebo reklamního charakteru, multimediálních informací komerčního charakteru, komerční využití Internetu v oblastech komerčních internetových médií a vyhledávacích služeb, on-line inzerce, pronájem informačních míst, činnost reklamní agentury, činnost ekonomických a/nebo organizačních poradců, zprostředkování v obchodních vztazích, merchandising, franchising, pomoc při využívání a řízení obchodního podniku, personální agentura, personální poradenství, automatizované zpracování dat, pomoc při provozování obchodů a obchodních činností průmyslového nebo obchodního podniku, služby, které zahrnují záznam, přepis, vypracování, kompilaci přenášení nebo systematickosti písemných či datových či elektronických sdělení a záznamů jakož i využívání nebo kompilaci matematických a statistických údajů, organizační zabezpečování televizního vysílání; (38) telekomunikace, služby umožňující komunikaci

jedné osoby z druhou, televizní vysílání, rozhlasové vysílání, digitální vysílání, televizní vysílání programů, televizní vysílání zábavných, vzdělávacích, výchovných, soutěžních, diskusních a informačních pořadů, telematika, šíření, výměna nebo získávání zpráv a informací, šíření elektronických časopisů, informací, elektronických periodik, knih v elektronické podobě, audio nebo audiovizuálních děl prostřednictvím informační nebo datové nebo elektronické nebo komunikační nebo telekomunikační nebo počítačové sítě, zejména Internetu, pomocí satelitů, informační služby na Internetu související s televizním vysíláním, služby na Internetu související s televizním vysíláním, komunikace, poradenská činnost v oblasti sdělovacích prostředků, telekomunikací, informační služby v oblasti telekomunikací, informační kancelář, poskytování informačních služeb prostřednictvím počítačů, pronájem komunikačních míst; (41) nakladatelství a vydavatelství, ediční činnost, publikační činnost, nahrávání nosičů zvukových nebo obrazově zvukových, půjčování nahraných zvukových a zvukově obrazových záznamů, tvorba a šíření audiovizuálních děl, televizní zpravodajství, TV produkce, filmová produkce, televizní výroba programů, tvorba programů, tvorba a výroba televizních a audiovizuálních programů, agenturní činnost v oblasti kultury, zprostředkování v oblasti kultury, výchovy, zábavy a sportu, výchovná, vzdělávací, soutěžní a zábavní činnost, zábavní nebo kulturní nebo vzdělávací představení, organizace společenských a kulturních akcí, organizace, provozování a provádění her a soutěží i veřejných, výstavní činnost v oblasti kultury nebo zábavy nebo výchovy nebo vzdělávání, provozování tělovýchovných zařízení, pronájem a půjčování sportovních potřeb s výjimkou dopravních prostředků, půjčování knih, tiskovin, pronájem a půjčování audiopřístrojů, videopřístrojů, videorekordérů, videokamer, fotoaparátů, promítaček, rozhlasových a televizních přijímačů, filmů, kulturních a vzdělávacích potřeb a přístrojů, půjčování a pronájem obrazů dekorací, pronájem stadionů, tenisových dvorců, pronájem a půjčování potápěčské výstroje, pronájem a půjčování sportovního nářadí s výjimkou dopravních prostředků, provozování a/nebo pronájem fitness centra.

(511) 9, 16, 35, 38, 41
(210) O-421673

(111) **275539**

(220) 01.07.2004

(151) 29.09.2005

(540)

KING EDWARD MOMENTS

(730) **SWISHER INTERNATIONAL, INC.**, 459 East 16th Street, Jacksonville, FL, US

(740) Čermák a spol., JUDr. Karel Čermák, Elišky Peškové 15, Praha 5, 15000

(510) (34) tabákové výrobky.

(511) 34

(210) O-423367

(111) **275848**

(220) 08.09.2004

(151) 26.10.2005

(540)



(730) **Fatra a.s.**, tř. T. Bati č.p. 1541, Napajedla, 76361, CZ

(510) (1) chemické výrobky pro průmyslové účely a pro vědu, chemické přípravky pro výrobu barev, pro použití ve fotografii, farmaceutické konzervační přípravky, celulóza a celulózové deriváty, nemrznoucí látky, odbarvovací přípravky pro průmyslové účely, výrobky chemické všeobecného charakteru, chemické výrobky pro zemědělství, zahradnictví, lesnictví, přípravky na ochranu rostlin, plastické hmoty v surovém stavu,

plastické hmoty jako suroviny, lepidla pro průmyslové účely, PVC ve formě granulí, půdní hnojiva umělá, pryskyřice umělé, katalyzátory, technické plyny, topné plyny, pojidla pro průmysl, pojiva pro slévárny, dlaždice a do betonu, alkohol syntetický, polotovary a odpady chemických výrob; (2) barvy, laky, nátěrové hmoty a pomocné přípravky, barviva a pigmenty anorganické a organické pro různé užití, zjasňující chemické přípravky, pigmentové pasty a další preparace pro různé užití, barvy práškové a plnidla, potravinářská barviva, ředidla pro barvy, pojiva pro barvy, ochranné nátěry na dřevo a proti rzi, ochranné přípravky na kov, ochranné přípravky pro dřevo, barvicí hmoty, mořidla, přírodní pryskyřice v surovém stavu, kovy ve formě plátků nebo prášků pro malíře, dekoratéry, tiskaře a umělce; (3) výrobky kosmetické a voňavkářské, bylinné kosmetické přípravky, mýdla včetně mydel medicánálních, parfumerie, vonné oleje, krémy, mléka, gely, emulze, vody a deodoranty, pro osobní potřebu, toaletní přípravky, vlasové a ústní vody, pasty, prášky a vodičky pro čištění a ošetřování rukou a vlasů, např. kondicionéry, pomády, tužidla, spreje, laky, prostředky pro ošetřování pokožky, např. krémy na a po opalování, masážní krémy a emulze, regenerační krémy a vody, prací a bělicí přípravky, např. prášky a aviváže, přípravky bytové chemie pro čištění, leštění, odmašťování, broušení, např. prášky, pasty, gely a saponáty na nádobí, vany, dřezy, smalt, sporáky, nábytek, koberce a podlahy, mycí prostředky pro toaletní účely, např. mýdla tuhá i tekutá, prášky a gely na ruce, čisticí přípravky, lešticí přípravky, odmašťovací přípravky, brousící prostředky, přípravky na odstraňování nátěrů, barev a laků, barviva toaletní, barviva na vlasy, bělicí a čisticí přípravky na kůži, bělicí přípravky na prádlo; (4) výrobky z uhlí, výrobky z ropy, průmyslové oleje a tuky, benzin, motorová nafta, uhlovodíková rozpouštědla, směsi rozpouštědel, mazadla, paliva tekutá a plynná, topné oleje, saze a výrobky ze sazí, speciální uhlovodíkové kapaliny; (5) léčiva, drogy a lékárnické výrobky, farmaceutické přípravky humánní a veterinární, chemické přípravky pro farmaceutické, lékařské, zvěrolékařské účely, chemicko-farmaceutické přípravky, organopreparáty, očkovací látky, séra a výrobky z krve, výrobky baktericidní, fungicidní, insekticidní, dezinfekční přípravky, přípravky proti nákaze, antiparazitní látky, zubní amalgámy a cementy, zubní brusné prostředky, zubní laky, porcelán pro zubní protazy, náplasti pro lékařské účely, zdravotnické a chirurgické pásky a obvazy, repelentní přípravky, bylinné čaje, výrobky diabetické, dietetické a potravinové doplňky v tuhém i tekutém stavu, např. kapky, tablety, kapsle a tobolky pro posílení imunity organismu, vše pro léčebné účely, vitamínové přípravky, léčivé byliny a jejich výtahy, speciální sirupy a žvýkačky pro léčivé účely, diabetické a dietetické přípravky, komponenty pro nápojářský průmysl, vitamínové nápoje včetně práškových, stroujené minerální vody a vody termální, vše pro léčebné účely, jedy, hygienické výrobky pro léčebné účely a osobní hygienu kromě toaletních potřeb, hygienické vložky, plyny pro zdravotnické účely, lékařský benzin, desinfekční prostředky, prostředky k ničení plevele, k hubení živočišných škůdců, pesticidy, herbicidy, insekticidy; (6) obecné kovy v surovém a polozpracovaném stavu, jejich slitiny, kovové výrobky, formy kovové pro tvarování plastů, litina, železniční vlečka, tlakové nádoby a nádrže, plechové sudy, plechovky, cisterny, potrubní rozvody, kovové výrobky, které nejsou uvedeny v jiných třídách; (7) vyhrazená zdvihací zařízení, jeřáby, zařízení na výrobu a přenos elektřiny, vyhrazená tlaková zařízení, dopravní pásy, pásy pro dopravníky, formy jako součásti plastikářských strojů, stroje a jejich náhradní díly, vše zahrnuté v této třídě; (8) břitvy a holicí čepelky, strojky na holení, dávkovače, zásobníky a kazety obsahující žiletky, součásti a příslušenství k uvedenému zboží, nářadí, nástroje a přístroje na ruční pohon, nožířské výrobky, jídelní přístroje, ruční nářadí a nástroje této třídy; (9) přístroje a nástroje k vědeckým a laboratorním účelům, elektrické zařízení a přístroje v rámci této třídy, rozvaděče, přístroje a zařízení k měření s výjimkou chronometrických přístrojů, přístroje a zařízení pro signalizování, regulování, záchranné přístroje, přístroje a zařízení pro přenos a reprodukci zvuku nebo obrazu, pro přenos impulsů a dat, slaboproudé telekomunikační zařízení, technické skleněné zboží, obsažené v této třídě, software; (10) přístroje a nástroje chirurgické, lékařské, zubolékařské, zvěrolékařské, speciální nábytek pro tyto obory, výrobky z plastů určené pro zdravotnictví, lékařské potřeby, zejména lékařské rukavice, roušky, podložky pro nemocniční lůžka, prostěradla, umělé údy, oči, zuby a protězy, ortézy, speciální oděvy pro lékaře a operační sály, zdravotnické pomůcky a výrobky z gumy, elektricky vyhřívávané podušky, speciální lékařské vaky, podušky a polštářky, přístroje pro tělesná cvičení lékařská, ortopedická nebo chirurgická, masážní přístroje včetně přístrojů pro estetické masáže a pěstění těla a obličje a přístrojů terapeutických a vibračních; (11) osvětlovací přístroje a zařízení, zařízení na výrobu energií, tepla, dálkovody, rozvody, kotle, zařízení pro chlazení, sušení, větrání, potrubí rozvody pro rozvod vody, chemických produktů, tekutých a plynných

medií, klimatizační zařízení pro úpravu vzduchu; (12) vozidla, dopravní prostředky pozemní, vzdušné a vodní, vyhrazená kolejová vozidla, pojízdné cisterny, zařízení pro leteckou, vodní a pozemní dopravu, zahrnuté do této třídy; (13) střelné zbraně, střelivo a projektily a jejich komponenty, výbušniny všeho druhu, trhaviny, střelný prach, roznětky elektrické, roznětky třecí, roznětky pro výbušniny, zápalné šňůry pro výbušniny, pyrotechnické výrobky, ohňostroje; (14) drahé kovy a jejich slitiny a výrobky z těchto materiálů nebo jimi plátované nezahrnuté do jiných tříd, klenoty, šperky, drahé kameny, chronometrické zařízení k měřicím, signalizačním a regulačním účelům, kontrolní hodiny; (15) hudební nástroje; (16) papír, lepenka a výrobky z těchto materiálů, nezahrnuté do jiných tříd, tiskařské výrobky, knihvazačské potřeby, fotografie, papírnické zboží, lepidla pro papírnické nebo domácí, umělecké potřeby, štetce, psací stroje a kancelářské potřeby (s výjimkou nábytku), učební pomůcky (s výjimkou přístrojů), obaly z plastických hmot (nezahrnuté do jiných tříd), fólie z umělých hmot na balení, jednorázové pleny, plenkové kalhotky z papíru a buničiny, kancelářské potřeby zahrnuté v této třídě, tiskací litery, štočky; (17) polotovary z plastických hmot (fólie, izolační fólie, desky, tyče, hadice, hadičky, granule), kromě fólií na balení, hmoty těsnicí, ucpávkové, izolační materiály a obaly zahrnuté v této třídě, hadice, náhražky gumy, kaučuku, polyolefiny, pryžové a gumové dopravní pásy, pryžové výrobky; (18) kůže a imitace kůže, výrobky z těchto materiálů nezahrnuté do jiných tříd, zvířecí kůže, batohy, kufrý a zavazadla, cestovní potřeby zahrnuté v této třídě, např. cestovní kufrý, obaly na oděvy (cestovní), tašky cestovní, deštníky, slunečníky a hole, biče a sedlářské výrobky; (19) asfalt, asfaltové výrobky pro stavební účely, smola, živice, dehet, výrobky pro stavbu cest, asfalto-živcové emulze, nekovové neohebné stavební trubky, nekovové přenosné konstrukce, nekovové monumenty; (20) nábytek, zrcadla, rámy, výrobky ze dřeva, korku, rákosu, ratanu, proutí, rohů, kostí, slonoviny, kostic, želvoviny, jantaru, perleti, moškové pěny, náhražek všech těchto surovin, nezahrnuté do jiných tříd, reklamní předměty nafukovací, matrace, podušky; (21) náčiní, výrobky a nádoby pro domácnost nebo kuchyň, hřebeny, mycí houby, kartáče, čisticí prostředky, plastové prostírání, sklo, porcelán, majolika a výrobky z těchto materiálů, lahve, vázičky, sklenice, těžítka ze skla a porcelánu, nápojové lahve, obaly, nádobí, smaltované domácí a kuchyňské nádobí, náčiní, předměty a nádoby, podnosy a podložky pro karafy, nádoby a nádoby z plastických nebo jiných hmot pro domácnost, malé aparáty k sekání, mletí, lisování s ručním pohonem, přístroje z plastických hmot a porcelánu, zejména stolní, kávové, čajové, na koření a na vajíčka, elektrické zubní kartáčky; (22) textilní materiály, plachty, plachtoviny, stany, pytle (neobsazené v jiných třídách), lana, provazy, textilní materiály ze surových vláken, obaly na absorpční činidla, normé stěny z vláken z plastických hmot; (23) vlákna k textilnímu použití; (24) ubrusy a textilie zahrnuté v této třídě, nánosované textilie pro použití zejména v oděvním, obuvnickém, čalounickém průmyslu, látky a textilní zboží nezahrnuté v jiných třídách; (25) oděvy, obuv, oděvní doplňky, kloboučnické zboží, pláštěny, zejména, vše zahrnuté v této třídě; (26) krajky a výšivky, stuhy a tkanice, knoflíky, háčky a šňorovací dírky, špendlíky a jehly, umělé květiny; (27) koberce, rohože, rohožky, linoleum a ostatní podlahové krytiny, tapety na zeď z jiných než textilních materiálů; (28) hračky, sportovní rukavice zahrnuté v této třídě, vánoční ozdoby; (31) krmiva pro zvířata, krmné směsi na výkrm hospodářských zvířat, výrobky zahradnické, čerstvé ovoce a zelenina, živé rostliny, zahradnické produkty, slad; (33) alkoholické nápoje (s výjimkou piva); (34) tabák, tabákové výrobky, kuřácké potřeby, zápalky; (35) propagační činnost v oblasti obchodu a služeb, propagační služby, činnost organizačních a personálních poradců, automatizované zpracování dat, obchodní průzkum, obchodní nebo podnikatelské informace, reklama; (36) finanční a operativní leasing, vystavování cestovních šeků, zprostředkování a zajišťování pojištění, zprostředkovatelská činnost v oblasti obchodu a služeb, pronájem nemovitých věcí a nebytových prostor; (37) diagnostika výrobního a strojního zařízení, revize, montáže, opravy a údržba elektrických a chemických zařízení, montáž, opravy, rekonstrukce, periodické zkoušky vyhrazených tlakových zařízení, revizní zkoušky vyhrazených plynových a chemických zařízení, plnění tlakových nádob, provádění průmyslových staveb, svářečské práce, montáž a opravy chemických a energetických zařízení včetně strojního příslušenství, revize a zkoušky provozovaných kotlů a tlakových nádob, revizní zkoušky, montáž a opravy zdvihacích zařízení, montáž a údržba potrubních rozvodů, opravy kolejových vozidel, opravy a revize motorových vozidel, čištění a údržba motorových vozidel, opravy ostatních motorových dopravních prostředků, písmomalířství, opravy komunikační sítě, opravy pryžových výrobků, služby pronájmu nářadí a konstrukčního materiálu, stavebnictví, stavební dozor pro průmysl, čerpání a stáčení minerálních a podzemních vod; (38) telekomunikační služby, provoz dálkopisu, faxu,

elektronická pošta, přenos zpráv a obrazových informací pomocí počítače; (39) doprava a skladování, balení zboží, zahraniční zasilatelství, tuzemské zasilatelství, provozování železniční dopravy - vlečky, silniční motorová doprava, pronájem motorových vozidel, doprava cestujících, kontrola vozidel, zásobování, doprava a uskladňování ropy a výrobků z ropy, kapalných a plyných paliv, plnění tlakových lahví na plyny; (41) vzdělávání a rekvalifikace, výchova, sportovní výcvik, výkon funkce zřizovatele středního odborného učiliště, vydávání a distribuce podnikového týdeníku, vydávání knih, příruček, sborníků, činnost v kulturní oblasti, provoz sportovního klubu, provozování sportovních a kulturních akcí všeho druhu, provoz kulturního zařízení a služby související, provozování veřejných lázní, sauny, bazénů, sportovišť, fotografické služby; (42) konstrukční a projektová činnost, pronájem software, chemické analýzy, projektování elektrických zařízení, chemické inženýrství v oboru výroby a zpracování chemických látek všeho druhu, v oboru zpracování ropy, výroby monomerů a polymerů, technických plynů, katalyzátorů, zaměření převážně na vývoj technologických procesů a zařízení, poskytování informací a konzultací týkajících se výzkumu, vývoje, engineeringu, technologie, jakosti, použitelnosti a zpracování surovin, polotovarů, výrobků v uvedeném oboru, činnost dokumentační, normalizační, technologicko-informační, využívání průmyslového vlastnictví a vynálezecké činnosti, projektování a výzkumné vývojové činnosti v oblasti chemické výroby, zejména v oboru zpracování ropy, petrochemické výroby, monomerů a plastických hmot, inženýrská, projekční a konstrukční činnost, technické kreslení, provádění geodetických a kartografických prací na území ČR, tvorba software, poradenská činnost v oblasti chemie, technologie a průmyslových aplikací, analýzy chemické, analytické a laboratorní práce včetně poradenské činnosti v oboru analytické chemie, poradenská a konzultační činnost v oblasti bezpečnosti práce, poradenská činnost v oblasti svařování, poradenství psychologické kromě klinické psychologie, sociologické služby, konkursní a výběrové řízení, provoz výcvikové komory, kompletní servis dýchací techniky, destruktivní a nedeštruktivní zkoušení kovových výrobků, prošetřování poruch a havárií výrobního zařízení, atestace materiálu, projekce komunikační sítě, právnícké a komerční služby; (43) ubytovací, hostinské a restaurační služby, bary (služby), hotelové služby, hotely (rezervace), jídelny a závodní jídelny, kavárny, penziony, penziony (rezervace), poskytování přechodného ubytování, provoz hotelového ubytování, přechodné ubytování (rezervace), restaurace; (44) lázně (veřejné) pro hygienické účely, lékařské služby, masáže, ošetrovatelské služby, pronajímání zdravotních (zdravotnických) zařízení, psycholog (služby), sanatoria, zotavovny, soukromé kliniky nebo sanatoria, stomatology, zdravotní péče, zdravotnická střediska, zkrášlovací salóny; (45) ostraha objektů a osob, služby detektivní kanceláře, doprovod osob, služby osobních strážců, záchranné služby, hašení požárů, hlídací noční služby, otevírání bezpečnostních zámek, monitorování bezpečnostních a poplašných zařízení, poradenství v oblasti bezpečnosti, pořádková služba.

(511) 1, 2, 3, 4, 5, 6, 7, 8, 9, 10, 11, 12, 13, 14, 15, 16, 17, 18, 19, 20, 21, 22, 23, 24, 25, 26, 27, 28, 31, 33, 34, 35, 36, 37, 38, 39, 40, 41, 42, 43, 44, 45

(210) O-359101

(111) **275962**
(220) 27.01.2005
(151) 26.10.2005
(540)



La Casa Blú
...tvoje španělská vesnice.



(730) **Zúñiga Pavlov Jorge**, Bělohorská 149, Praha 6, 16900, CZ
(510) (30) káva, čaj; (33) alkoholické nápoje; (43) hostinská činnost, kavárna, bar, restaurace, penzion.
(511) 30, 33, 43
(210) O-422727

(111) **277128**
(220) 17.02.2004
(151) 14.12.2005
(540)

SUN SYSTEM

(730) **SUN SYSTEM s.r.o.**, Ostrožská 220, Veselí nad Moravou - Milokoš, 69801, CZ
(740) Ing. Pavel Nádvorník s.r.o., Sokola Tümy 1099/1, Ostrava-Mariánské Hory, 70900
(510) (6) obecné kovy a jejich slitiny, kovové stavební materiály, kovové stavební materiály přenosné, kovové potřeby zámečnické, kovové výrobky, které nejsou uvedeny v jiných třídách, žaluzie kovové, rolety ocelové, rolety vnější (kovové), hliníkové bezpečnostní rolety, markýzy kovové, kovové zámky s výjimkou elektrických, mříže kovové, pantografické mříže (kovové), rolovací mříže (kovové), mřížovina kovová, kovová vrata garážová (sekční, rolovací, výklopná), kovová vrata průmyslová (sekční, sekční rychloběžná, rolovací, skládací), brány ocelové (posuvné samonosné, posuvné pojezdové, dvoukřídlové), brány hliníkové (posuvné, pojezdové, dvoukřídlové); (7) stroje a obráběcí stroje, motory (s výjimkou motorů pro pozemní vozidla), spojky a transmisní zařízení mimo ty, které jsou pro pozemní vozidla, elektrická zařízení k ovládání rolet nebo záclon, pohonné mechanismy jiné než pro pozemní vozidla, hydraulické otvárače a zavírače dveří, pneumatické otvárače a zavírače dveří, elektrické generátory, mechanické ruční nástroje a nářadí, ovládací kabely pro stroje, motory a hnací stroje, ovládací mechanismy pro stroje, motory a hnací stroje, ovládací zařízení (hydraulická) pro stroje, motory a hnací stroje, pohony garážových a průmyslových vrat, pohony posuvných a křídlových bran, regulátory (část strojů), regulátory tlaku (části strojů); (19) stavební materiály nekovové, přenosné konstrukce nekovové, žaluzie vertikální a horizontální nekovové, rolety (venkovní) kromě kovových a textilních, markýzy (ochranné stříšky nad vchodem) nekovové, síť proti hmyzu nekovové (pevné, rolovací, posuvné), mříže nekovové, mřížoví nekovové, vrata garážová (sekční, rolovací, výklopná) nekovová, vrata průmyslová (sekční, sekční rychloběžná, rolovací, skládací) nekovová, brány nekovové; (20) výrobky nejmenované v jiných třídách ze dřeva, korku, rákosu, vrbového proutí, z rohu, kosti, slonoviny, z kostic, želvoviny, jantaru, perleti, mošské pěny, náhražky všech těchto materiálů nebo náhražky z plastických hmot, žaluzie (lišťové rolety), vnitřní žaluzie, vnitřní okenní rolety, válce k roletám; (22) lana, provazy, síťky, plachty, plachtoviny, textilní materiály ze surových vláken, rolety ze syntetických materiálů, markýzy z textilních materiálů, markýzy ze syntetických materiálů, žaluzie listové okenní; (37) stavebnictví, údržba a opravy garážových vrat všech typů, pohonů bran, závor, předokenních rolet, markýz, žaluzií, okenních clonicích a bezpečnostních prvků, oken, dveří a dalších stavebních výplní z plastu, dřeva a kovu, opravy bezpečnostních zámků.
(511) 6, 7, 19, 20, 22, 37
(210) O-343181

(111) **277130**
(220) 26.02.2004
(151) 14.12.2005
(540)



(730) **Atotech CZ, a.s.**, Belgická 5119, Jablonec nad Nisou, 46605, CZ
(740) Ing. Marie Smrčková, patentový zástupce, Velflíkova 10, Praha 6, 16000
(510) (1) chemické přípravky k průmyslovému použití na odmašťování, aktivaci, moření, vibrační leštění a broušení, chemické přípravky pro galvanické vylučování zinku a jeho slitin, chemické přípravky pro galvanické vylučování niklu a jeho slitin, chemické přípravky pro galvanické vylučování chromu a jeho slitin, chemické přípravky pro galvanické vylučování cínu, olova a jejich slitin, chemické přípravky pro galvanické vylučování mědi a jejich slitin, chemické přípravky pro galvanické vylučování zlata, stříbra a paladia a jejich slitin, chromátovací, fosfátovací a utěšňovací chemické přípravky, chemické přípravky pro selektivní stripování, chemické přípravky pro bezproudové pokovování, chemické přípravky pro výrobu plošných spojů, chemické přípravky pro pokov plastů, chemické přípravky pro barvení kovů a slitin, inhibitory koroze, chemické přípravky pro leštění slitin mědi, chemické přípravky pro tepelné zpracování kovů, chemické přípravky pro čištění odlitků, chemické přípravky pro leštění nerez oceli, chemické přípravky pro krátkodobou pasivaci oceli, chemické přípravky pro barvení mědi, chemické přípravky pro černění oceli, chemické přípravky pro srážení kovů z komplexů, lubrikanty fosfátů, odpěňovací přípravky pro odpadní vody a lázně, flokulanty a koagulanty pro zpracování odpadních a technologických vod, chemické přípravky pro pasivaci kovů a slitin, chemické přípravky pro povrchovou úpravu hliníku a jeho slitin; (2) ochranné výrobky proti korozi; (3) přípravky pro čištění, leštění, odmašťování a broušení, zejména pro kuchyňskou hygienu, přípravky pro odmašťování; (5) dezinfekční přípravky; (40) galvanické pokovování.
(511) 1, 2, 3, 5, 40
(210) O-343533

(111) **279198**
(220) 27.12.2004
(151) 22.03.2006
(540)

PelMel

(730) **CET 21 spol.s r.o.**, Kříženeckého nám. 1078/5, Praha 5, 15200, CZ
(740) VYSKOČIL, KROŠLÁK a spol. Advokátní a patentová kancelář, Dana Lukajová, Voršílská 10, Praha 1, 11000
(510) (9) audiovizuální programy, audioprogramy, audiovizuální díla na nosičích, audiovizuální díla v digitální podobě; (38) televizní vysílání, digitální vysílání, televizní vysílání programů, televizní vysílání zábavných, vzdělávacích, výchovných, soutěžních, diskusních a informačních pořadů.
(511) 9, 38
(210) O-421813

(111) **280860**
(220) 11.02.2004
(151) 10.05.2006
(540)

Artbreak

(730) **Arete Institute s.r.o.**, Pod Klauďánkou 29/300, Praha 4 - Podolí, 14700, CZ
(740) Pavel Reichel a kol., Ing. Pavel Reichel, Lopatecká 14, Praha, 14700
(510) (35) činnost podnikatelských poradců, činnost organizačních a ekonomických poradců, s výjimkou reklamního charakteru; (36) činnost finančních poradců.
(511) 35, 36
(210) O-343029

(111) **281707**
(220) 16.12.2004
(151) 26.06.2006
(540)



(730) **Česká televize**, Na Hřebenech II., Praha 4, 14070, CZ
(510) (16) tiskoviny, periodické a neperiodické publikace, např. knihy a časopisy, katalogy, plakáty, fotografie, kalendáře, samolepky; (35) propagační, reklamní a inzertní činnost.
(511) 16, 35
(210) O-421459

(111) **282971**
(220) 10.08.2004
(151) 24.08.2006
(540)

Večerníček

(730) **Česká televize**, Na Hřebenech II., Praha 4 - Kavčí Hory, 14070, CZ
(510) (9) veškeré nosiče informací v rozsahu třídy 9; (16) tiskoviny, periodické a neperiodické publikace, např. knihy a časopisy, katalogy, plakáty, fotografie, kalendáře, samolepky; (35) propagační, reklamní a inzertní činnost; (38) vysílání televizních programů; (41) tvorba televizních programů, výchovná a zábavní činnost, školení, kulturní a sportovní aktivity, soutěže pro veřejnost, vydavatelská a nakladatelská činnost, výroba audiovizuálních programů.
(511) 9, 16, 35, 38, 41
(210) O-358220

(111) **284098**
(220) 06.02.2004
(151) 25.09.2006
(540)

AUTOROUTE

(730) **MICROSOFT CORPORATION**, One Microsoft Way, Redmond, WA, US
(740) TRAPLOVÁ-HAKR-KUBÁT Advokátní a patentová kancelář, Mgr. Jana Šuranová Traplová, Přístavní 24, Praha 7, 17000
(510) (9) počítačový software používaný pro situační plánování, zákaznickou podporu, správu vozových parků, geografické informační systémy, dopravní plánování, domácí zábavu, vzdělávací a podnikatelské aplikace, počítačové programy pro vyhledávání, zobrazování, prohlížení a analyzování geografických a dopravních informací a vytváření uživatelských map a pro zobrazování geografických a dopravních informací, počítačové programy používané pro dopravní plánování a pro

vytváření pokynů pro řízení a počítačové programy používané pro sledování pohybu vozidel pomocí GPS.

(511) 9
(210) O-435107

(111) **285295**
(220) 03.05.2004
(151) 08.11.2006
(540)



(730) **Kofola ČeskoSlovensko a.s.**, Nad Porubkou 2278/31a, Ostrava, 70800, CZ
(740) Čermák a spol., Mgr. Lukáš Lorenc, advokát, Elišky Peškové 15/735, Praha 5, 15000
(510) (30) nálevy k ochucení, led pro osvěžení, nápoje z kávy, kakaa nebo čokolády, nápoje na bázi čaje, přísady do nápojů s výjimkou esencí, příchutě do nápojů s výjimkou éterických olejů, sirup melasový, šerbet jako zmrzlina, šťávy s výjimkou dresinků; (32) minerální vody, šumivé nápoje a jiné nápoje nealkoholické, nápoje a šťávy ovocné, šerbet, sirupy a jiné přípravky k zhotovování nápojů, piva; (33) alkoholické nápoje (s výjimkou piva).
(511) 30, 32, 33
(210) O-346178

(111) **291686**
(220) 11.04.2005
(151) 01.08.2007
(540)

be cool

(730) **kilttec Sport a volný čas CZ, s.r.o.**, Střešovická 24/431, Praha 6, 16200, CZ
(740) JUDr. Pavel Koukal, Platněská 2, Praha 1, 11000
(510) (18) kůže, imitace kůže, výrobky z těchto materiálů, které nejsou zahrnuty do jiných tříd; kufry a zavazadla; deštníky, slunečníky a hole, biče a sedlářské výrobky; (25) oděvy, obuv, kloboučnické zboží.
(511) 18, 25
(210) O-425167

(111) **323831**
(220) 14.05.2004
(151) 28.03.2012
(540)



(730) **Boček Petr**, Sadová 355, Průhonice, 25243, CZ
(740) Mgr. David Štůla, Českomalínská 516/27, Praha 6, 16000
(510) (30) pečivo, cukrovinky, mouka a přípravky z obilnin.
(511) 30
(210) O-346552

Zániky ochranných známek uplynutím doby platnosti

Kapitola obsahuje údaje o ochranných známkách, které zanikly uplynutím doby platnosti podle ustanovení § 29 odst. 1 zákona č. 441/2003 Sb.

Číslo zápisu	Datum zániku	Číslo zápisu	Datum zániku	Číslo zápisu	Datum zániku	Číslo zápisu	Datum zániku
155510	22.07.2013	262294	23.07.2013	262313	25.07.2013	265076	22.07.2013
165781	22.07.2013	262296	23.07.2013	262315	25.07.2013	265081	25.07.2013
184434	23.07.2013	262298	24.07.2013	262616	25.07.2013	265930	24.07.2013
184496	22.07.2013	262299	24.07.2013	262617	25.07.2013	268883	25.07.2013
187249	22.07.2013	262300	25.07.2013	263057	23.07.2013	268934	23.07.2013
187541	22.07.2013	262301	25.07.2013	263059	23.07.2013	273002	22.07.2013
187542	22.07.2013	262303	25.07.2013	263060	24.07.2013	276516	24.07.2013
187543	22.07.2013	262304	25.07.2013	263067	25.07.2013	276548	11.06.2013
194095A	03.06.2013	262305	25.07.2013	263068	25.07.2013	281666	23.07.2013
260171	23.07.2013	262306	25.07.2013	263071	25.07.2013	281690	23.07.2013
260786	22.07.2013	262307	25.07.2013	263994	22.07.2013	295572	22.07.2013
261657	22.07.2013	262309	25.07.2013	263996	24.07.2013	296784	10.06.2013
262283	22.07.2013	262310	25.07.2013	263998	24.07.2013		
262286	22.07.2013	262312	25.07.2013	264397	25.07.2013		

Změny vlastníků ochranných známek

Kapitola obsahuje údaje o ochranných známkách, které byly převedeny nebo přešly ve smyslu ustanovení § 15 odst. 1, 2 a § 16 zákona č. 441/2003 Sb. na jiného vlastníka v rozsahu všech zapsaných výrobků nebo služeb.

Číslo zápisu	Dřívější vlastník	Nynější vlastník	S účinností od
187709	Iridium IP LLC, 1575 Eye Street, N.W., Washington, DC, US	Iridium Satellite LLC, 44330 Woodridge Parkway, Leesburg, VA, US	11.02.2014
192396	AUTOBENEX, spol. s r.o., Na staré 37, Praha 5, 15000, CZ	AUTOCORA OBCHODNÍ SPOL. s.r.o., Přátelství 845/550, Praha 10 - Uhřetěves, 10400, CZ	10.02.2014
200816	Ostex International, Inc., 2203 Airport Way South, Seattle, WA, US	Alere North America, Inc., 51 Sawyer Road, Suite 200, Waltham, MA, US	10.02.2014
202447	New Aurora Corporation, 22000 AOL Way, Dulles, VA, US	AOL Inc., 22000 AOL Way, Dulles, VA, US	11.02.2014
226958	AUTOBENEX spol. s r.o., Na staré 37, Praha 5, 15900, CZ	AUTOCORA OBCHODNÍ SPOL. s.r.o., Přátelství 845/550, Praha 10 - Uhřetěves, 10400, CZ	10.02.2014
234953	AUTOBENEX, spol. s r.o., Na staré 37, Praha 5, 15900, CZ	AUTOCORA OBCHODNÍ SPOL. s.r.o., Přátelství 845/550, Praha 10 - Uhřetěves, 10400, CZ	10.02.2014
234954	AUTOBENEX spol. s r.o., Na staré 37, Praha 5, 15900, CZ	AUTOCORA OBCHODNÍ SPOL. s.r.o., Přátelství 845/550, Praha 10 - Uhřetěves, 10400, CZ	10.02.2014
240995	VIVENDO, s.r.o., Voctářova 51/18, Praha 8, 18000, CZ	TOVARITCH SPIRITS INTERNATIONAL SA, Grand-Mézel 2, Geneva, CH	11.02.2014
253093	AUTOBENEX spol. s r.o., Na staré 37, Praha 5, 15900, CZ	AUTOCORA OBCHODNÍ SPOL. s.r.o., Přátelství 845/550, Praha 10 - Uhřetěves, 10400, CZ	10.02.2014
267829	IBOS s.r.o., Dobrovodská 14/I, České Budějovice, 37006, CZ	I.B.O.S. EU a.s., Dušní 11/8, Praha, 11000, CZ	10.02.2014
268518	FACTOR International s.r.o., Postranní 93/27, Ostrava, Hošťálkovice, 72528, CZ	MONI production s.r.o., Stradonická 99, Nižbor, 26705, CZ	07.02.2014
277128	Mičo Jozef, Blatnice pod sv. Antonínkem 691, Blatnice pod sv. Antonínkem, 69671, CZ	SUN SYSTEM s.r.o., Ostrožská 220, Veselí nad Moravou - Milokoš, 69801, CZ	06.02.2014
286184	AUTOBENEX, spol. s r.o., Na Staré 37, Praha 5, Lahovičky, 15900, CZ	AUTOCORA OBCHODNÍ SPOL. s.r.o., Přátelství 845/550, Praha 10 - Uhřetěves, 10400, CZ	10.02.2014
288260	AUTOBENEX spol. s r.o., Na Staré 37, Praha 5, Lahovičky, 15900, CZ	AUTOCORA OBCHODNÍ SPOL. s.r.o., Přátelství 845/550, Praha 10 - Uhřetěves, 10400, CZ	10.02.2014
293895	Berlin-Chemie AG, Glienicker Weg 125, Berlin, 12489, DE	FAES FARMA, S.A., Maximo Aguirre, 14, 48940 Leioa (Vizcaya), ES	11.02.2014
298837	Dětská agentura KROUŽKY, s.r.o., Americká 4, Praha 2, 12000, CZ	Růžičková Marie, Mánesova 1080/3, Praha 2, 12000, CZ	06.02.2014
299285	Pharmacy Development s.r.o., Na Pankráci 1683/127, Praha 4, 14000, CZ	Lékárna Vital s.r.o., Na Pankráci 1683/127, Praha 4 - Nusle, 14000, CZ	11.02.2014
300232	Tolar Václav Ing., Blatnice pod Svatým Antonínkem 841, Blatnice pod Svatým Antonínkem, 69671, CZ	Závoda L'ubomir, Čistá 18, 29423, CZ	07.02.2014
303008	Pharmacy Development s.r.o., Na Pankráci 1683/127, Praha 4, 14000, CZ	Lékárna Vital s.r.o., Na Pankráci 1683/127, Praha 4 - Nusle, 14000, CZ	11.02.2014
304201	AUTOBENEX, spol. s r.o., Na Staré 37, Praha 5, 15900, CZ	AUTOCORA OBCHODNÍ SPOL. s.r.o., Přátelství 845/550, Praha 10 - Uhřetěves, 10400, CZ	10.02.2014
305326	Pharmacy Development s.r.o., Na Pankráci 1683/127, Praha 4, 14000, CZ	Lékárna Vital s.r.o., Na Pankráci 1683/127, Praha 4 - Nusle, 14000, CZ	11.02.2014
310480	AUTOBENEX, spol. s r.o., Na Staré 37, Praha 5, 15900, CZ	AUTOCORA OBCHODNÍ SPOL. s.r.o., Přátelství 845/550, Praha 10 - Uhřetěves, 10400, CZ	10.02.2014
317177	SFI a.s., Na Strži 1702/65, Praha 4, 14062, CZ	Czechoslovak development, družstvo, nám. Svobody 57, Slušovice, 76315, CZ	07.02.2014
320225	Jersák Martin, Kostelní 48, Chrastava, 46331, CZ	Severide s.r.o., Kaprova 42/14, Praha 1, 11000, CZ	10.02.2014
320902	RHP Development s.r.o., Na Příkopě 583/15, Praha 1, 11000, CZ	Development Florentinum s.r.o., Na Příkopě 848/6, Praha 1, 11000, CZ	11.02.2014
321183	RHP Development s.r.o., Na Příkopě 583/15, Praha 1, 11000, CZ	Development Florentinum s.r.o., Na Příkopě 848/6, Praha 1, 11000, CZ	11.02.2014
327728	Provence Nature, s.r.o., Na Bělidle 910/20, Praha 5, 15000, CZ	TAUS s.r.o., Na Bělidle 910/20, Praha 5 - Smíchov, 15000, CZ	06.02.2014

Změny v údajích o vlastnících ochranných známek

Kapitola obsahuje ochranné známky, u kterých byla v rejstříku ochranných známek vyznačena změna v údajích o vlastnících ve smyslu ustanovení § 27 odst. 2 a 7 zákona č. 441/2003 Sb.

Číslo zápisu	Vlastník	S účinností od
93878	LKOCZ,a.s., Osiková 1781/2c, České Budějovice, 37008, CZ	10.02.2014
110043	LKOCZ,a.s., Osiková 1781/2c, České Budějovice, 37008, CZ	10.02.2014
110050	LKOCZ,a.s., Osiková 1781/2c, České Budějovice, 37008, CZ	10.02.2014
110187	LKOCZ,a.s., Osiková 1781/2c, České Budějovice, 37008, CZ	10.02.2014
110194	LKOCZ,a.s., Osiková 1781/2c, České Budějovice, 37008, CZ	10.02.2014
110195	LKOCZ,a.s., Osiková 1781/2c, České Budějovice, 37008, CZ	10.02.2014
110196	LKOCZ,a.s., Osiková 1781/2c, České Budějovice, 37008, CZ	10.02.2014
110204	LKOCZ,a.s., Osiková 1781/2c, České Budějovice, 37008, CZ	10.02.2014
151481	LKOCZ,a.s., Osiková 1781/2c, České Budějovice, 37008, CZ	10.02.2014
156044	Akzo Nobel Coatings CZ, a.s., Na Pankráci 1683/127, Praha 4, 14000, CZ	10.02.2014
156044	Akzo Nobel Coatings CZ, a.s., Vyskočilova 1481/4, Praha 4, 14000, CZ	10.02.2014
160945	BELIS+ s.r.o., Rudolfovská tř. 476/111, České Budějovice 4, 37001, CZ	07.02.2014
162180	Sumitomo Chemical Co., Ltd., 27-1, Shinkawa 2-chome, Chuo-Ku, Tokyo 104-8260, JP	11.02.2014
176793	LUSIANA, spol. s r.o., Na struze 227/1, Praha 1 - Nové Město, 11000, CZ	06.02.2014
177283	STAHLGRUBER CZ s.r.o., Přátelství 845/550, Praha 10 - Uhřetěves, 10400, CZ	10.02.2014
180875	UNILEVER ČR, spol. s r.o., Rohanské nábřeží 670/17, Praha 8 - Karlín, 18600, CZ	11.02.2014
182495	KRÁTKÝ FILM PRAHA a.s., Šemberova 66/9, Olomouc, 77200, CZ	05.02.2014
182496	KRÁTKÝ FILM PRAHA a.s., Šemberova 66/9, Olomouc, 77200, CZ	05.02.2014
183710	QUANTUM, a.s., Brněnská 122/212, Vyškov - Nouzka, 68201, CZ	07.02.2014
183711	QUANTUM, a.s., Brněnská 122/212, Vyškov - Nouzka, 68201, CZ	07.02.2014
185145	ELTODO, a.s., Novodvorská 1010/14, Praha 4, 14201, CZ	10.02.2014
186868	LUSIANA, spol. s r.o., Na struze 227/1, Praha 1 - Nové Město, 11000, CZ	06.02.2014
187709	Iridium Satellite LLC, 1750 Tysons Boulevard, Suite 1400, McLean, VA, US	11.02.2014
188093	D-LINK Corporation, 289, Sinhu 3rd Rd., Neihu District, Taipei City, TW	10.02.2014
189555	Nováková Věra, Vrbová 1477, Brandýs nad Labem, 25001, CZ	10.02.2014
191166	Hanuš Jaroslav, Dolní náměstí 40, Hrádek nad Nisou, 46334, CZ	06.02.2014
191214	Diners Club International Ltd., 2500 Lake Cook Road, Riverwoods, 60015, IL, US	05.02.2014
192396	STAHLGRUBER CZ s.r.o., Přátelství 845/550, Praha 10 - Uhřetěves, 10400, CZ	10.02.2014
192794	STAVEBNÍ OBNOVA ŽELEZNIC a.s., Libušina 103, Olomouc, 77200, CZ	05.02.2014
195211	KRÁTKÝ FILM PRAHA a.s., Šemberova 66/9, Olomouc, 77200, CZ	05.02.2014
195375	Hitachi Metals, Ltd., 2-1, Shibaura 1-chome, Minato-ku, Tokyo, JP	05.02.2014
196849	BELIS+ s.r.o., Rudolfovská tř. 476/111, České Budějovice 4, 37001, CZ	07.02.2014
200816	Alere North America, Inc., 30 South Keller Road, Orlando, FL, US	10.02.2014
202272	ELTODO, a.s., Novodvorská 1010/14, Praha 4, 14201, CZ	10.02.2014
202447	New Aurora Corporation, 22000 AOL Way, Dulles, VA, US	07.02.2014
208322	KLINMAM s.r.o., Hybernská 1271/32, Praha 1 - Nové Město, 11000, CZ	07.02.2014
216164	INPRO Čáslav s.r.o., Jeníkovská 1815, Čáslav, 28601, CZ	05.02.2014
216871	QUANTUM, a.s., Brněnská 122/212, Vyškov - Nouzka, 68201, CZ	07.02.2014
219416	QUANTUM, a.s., Brněnská 122/212, Vyškov - Nouzka, 68201, CZ	07.02.2014
219993	CHARVÁT CTS a.s., Okřínek 53, Poděbrady, 29001, CZ	10.02.2014
221594	SOREX s.r.o., U Hřiště 456, Hostomice, 26724, CZ	10.02.2014
222801	QUANTUM, a.s., Brněnská 122/212, Vyškov - Nouzka, 68201, CZ	07.02.2014
226958	STAHLGRUBER CZ s.r.o., Přátelství 845/550, Praha 10 - Uhřetěves, 10400, CZ	10.02.2014
227201	Plus4U a.s., V Kapslovně 2767/2, Praha 3, 13000, CZ	11.02.2014
228086	Plus4U a.s., V Kapslovně 2767/2, Praha 3, 13000, CZ	11.02.2014
231787	BELIS+ s.r.o., Rudolfovská tř. 476/111, České Budějovice 4, 37001, CZ	07.02.2014
232039	ELTODO, a.s., Novodvorská 1010/14, Praha 4, 14201, CZ	10.02.2014
234953	STAHLGRUBER CZ s.r.o., Přátelství 845/550, Praha 10 - Uhřetěves, 10400, CZ	10.02.2014
234954	STAHLGRUBER CZ s.r.o., Přátelství 845/550, Praha 10 - Uhřetěves, 10400, CZ	10.02.2014

Číslo zápisu	Vlastník	S účinností od
236915	BELIS+ s.r.o., Rudolfovská tř. 476/111, České Budějovice 4, 37001, CZ	07.02.2014
243366	REVITA G a.s., Oderská 333/5, Praha 9, 19000, CZ	10.02.2014
250145	DO.RE.MI s.r.o., Břehová 208/8, Praha 1 - Josefov, 11000, CZ	05.02.2014
253093	STAHLGRUBER CZ s.r.o., Přátelství 845/550, Praha 10 - Uhřetěves, 10400, CZ	10.02.2014
256289	Plus4U a.s., V Kapslovně 2767/2, Praha 3, 13000, CZ	11.02.2014
256290	Plus4U a.s., V Kapslovně 2767/2, Praha 3, 13000, CZ	11.02.2014
257468	Plus4U a.s., V Kapslovně 2767/2, Praha 3, 13000, CZ	11.02.2014
258272	Plus4U a.s., V Kapslovně 2767/2, Praha 3, 13000, CZ	11.02.2014
260917	Plus4U a.s., V Kapslovně 2767/2, Praha 3, 13000, CZ	11.02.2014
261564	GEMCO, s.r.o., Nádražní 30, Uherské Hradiště, 68601, CZ	05.02.2014
261565	GEMCO, s.r.o., Nádražní 30, Uherské Hradiště, 68601, CZ	05.02.2014
261835	Plus4U a.s., V Kapslovně 2767/2, Praha 3, 13000, CZ	11.02.2014
262400	INEKON SYSTEMS s.r.o., Dělnická 1324/9, Praha 7 - Holešovice, 17000, CZ	05.02.2014
264072	MARLENKA international s.r.o., Valcířská 434, Lískovec, Frýdek-Místek, 73801, CZ	10.02.2014
264492	CRESTYL real estate, s.r.o., Voctářova 2449/5, Praha 8 - Libeň, 18000, CZ	07.02.2014
264876	PHARMATRADE AG, spol. s r.o., Bělehradská 65, Praha 2, 12000, CZ	06.02.2014
264877	PHARMATRADE AG, spol. s r.o., Bělehradská 65, Praha 2, 12000, CZ	06.02.2014
265630	Plus4U a.s., V Kapslovně 2767/2, Praha 3, 13000, CZ	11.02.2014
267446	STAHLGRUBER CZ s.r.o., Přátelství 845/550, Praha 10 - Uhřetěves, 10400, CZ	10.02.2014
267716	VA HOLDING,a.s., Moravská 1687/34, Praha 2 - Vinohrady, 12000, CZ	05.02.2014
267717	VA HOLDING,a.s., Moravská 1687/34, Praha 2 - Vinohrady, 12000, CZ	05.02.2014
267806	Teva Czech Industries s.r.o., Ostravská 29, Opava - Komárov, 74770, CZ	07.02.2014
269268	Potápěčská stanice, veřejná obchodní společnost, Opatovická 1659/4, Praha 1, 11000, CZ	10.02.2014
269346	HOLLANDIA Karlovy Vary, a.s., Pražská 673, Miřetice u Klášterce nad Ohří, Klášterec nad Ohří, 43151, CZ	11.02.2014
269735	Vojta Pavel Ing., Ocelíkova 672/1, Praha 4 - Háje, 14000, CZ	07.02.2014
269736	Vojta Pavel Ing., Ocelíkova 672/1, Praha 4 - Háje, 14000, CZ	07.02.2014
269776	UNIQUE ONE,s.r.o., Opletalova 1013/59, Praha 1 - Nové Město, 11000, CZ	11.02.2014
270587	QUANTUM, a.s., Brněnská 122/212, Vyškov - Nouzka, 68201, CZ	07.02.2014
270592	OMNIPACK s.r.o., Ondříčkova 609/27, Praha 3, 13000, CZ	05.02.2014
270593	OMNIPACK s.r.o., Ondříčkova 609/27, Praha 3, 13000, CZ	05.02.2014
270603	Ptáček Petr Ing., Sokolská 823, Náchod, 54701, CZ	05.02.2014
271613	UNIQUE ONE, s.r.o., Opletalova 1013/59, Praha 1 - Nové Město, 11000, CZ	11.02.2014
273058	VITAR, s.r.o., třída Tomáše Bati 385, Zlín, Louky, 76302, CZ	07.02.2014
273059	VITAR, s.r.o., třída Tomáše Bati 385, Zlín, Louky, 76302, CZ	07.02.2014
274134	UNILEVER ČR, spol. s r.o., Rohanské nábřeží 670/17, Praha 8 - Karlín, 18600, CZ	11.02.2014
274135	UNILEVER ČR, spol. s r.o., Rohanské nábřeží 670/17, Praha 8 - Karlín, 18600, CZ	11.02.2014
274574	Fučík Jiří, Liliová 1011, Vejprnice u Plzně, 33027, CZ	07.02.2014
275770	GEMCO, s.r.o., Nádražní 30, Uherské Hradiště, 68601, CZ	05.02.2014
275771	GEMCO, s.r.o., Nádražní 30, Uherské Hradiště, 68601, CZ	05.02.2014
280860	Arete Institute s.r.o., Pod Klaudiánkou 29/300, Praha 4 - Podolí, 14700, CZ	11.02.2014
281360	QUANTUM, a.s., Brněnská 122/212, Vyškov - Nouzka, 68201, CZ	07.02.2014
285534	Ing. Petr Ptáček, Sokolská 823, Náchod, 54701, CZ	06.02.2014
286184	STAHLGRUBER CZ s.r.o., Přátelství 845/550, Praha 10 - Uhřetěves, 10400, CZ	10.02.2014
287417	STAHLGRUBER CZ s.r.o., Přátelství 845/550, Praha 10 - Uhřetěves, 10400, CZ	10.02.2014
288260	STAHLGRUBER CZ s.r.o., Přátelství 845/550, Praha 10 - Uhřetěves, 10400, CZ	10.02.2014
290514	PRO-ZETA a.s., Tiskařská 257/10, Praha 10 - Malešice, 10800, CZ	10.02.2014
294742	Plus4U a.s., V Kapslovně 2767/2, Praha 3, 13000, CZ	11.02.2014
297015	Plus4U a.s., V Kapslovně 2767/2, Praha 3, 13000, CZ	11.02.2014
297343	Modern Roofing Systems a.s., Bezručova 1601, Říčany, 25101, CZ	10.02.2014
303707	PRO-ZETA a.s., Tiskařská 257/10, Praha 10 - Malešice, 10800, CZ	10.02.2014
304201	STAHLGRUBER CZ s.r.o., Přátelství 845/550, Praha 10 - Uhřetěves, 10400, CZ	10.02.2014
308160	Plus4U a.s., V Kapslovně 2767/2, Praha 3, 13000, CZ	11.02.2014
308161	Plus4U a.s., V Kapslovně 2767/2, Praha 3, 13000, CZ	11.02.2014
308398	MARLENKA international s.r.o., Valcířská 434, Lískovec, Frýdek-Místek, 73801, CZ	10.02.2014
309238	Plus4U a.s., V Kapslovně 2767/2, Praha 3, 13000, CZ	11.02.2014

Číslo zápisu	Vlastník	S účinností od
310480	STAHLGRUBER CZ s.r.o., Přátelství 845/550, Praha 10 - Uhřetěves, 10400, CZ	10.02.2014
311004	Lactalis CZ, s.r.o., Líbalova 2348/1, Praha 4 - Chodov, 14900, CZ	06.02.2014
311618	Plus4U a.s., V Kapslovně 2767/2, Praha 3, 13000, CZ	11.02.2014
312354	ProSpanek a.s., Kunětická 2534/2, Praha 2 - Vinohrady, 12000, CZ	06.02.2014
312963	Ing. Petr Ptáček, Sokolská 823, Náchod, 54701, CZ	06.02.2014
315410	Plus4U a.s., V Kapslovně 2767/2, Praha 3, 13000, CZ	11.02.2014
318554	QUANTUM, a.s., Brněnská 122/212, Vyškov - Nouzka, 68201, CZ	07.02.2014
318964	Matušinec Jiří, Trnková 73, Říčany, 25101, CZ	11.02.2014
319223	MARLENKA international s.r.o., Valcířská 434, Lískovec, Frýdek-Místek, 73801, CZ	10.02.2014
319281	KLINMAM s.r.o., Hybernská 1271/32, Praha 1 - Nové Město, 11000, CZ	07.02.2014
319306	KLINMAM s.r.o., Hybernská 1271/32, Praha 1 - Nové Město, 11000, CZ	07.02.2014
319469	Matušinec Jiří, Trnková 73, Říčany, 25101, CZ	11.02.2014
319842	KLINMAM s.r.o., Hybernská 1271/32, Praha 1 - Nové Město, 11000, CZ	07.02.2014
319843	KLINMAM s.r.o., Hybernská 1271/32, Praha 1 - Nové Město, 11000, CZ	07.02.2014
320147	MARLENKA international s.r.o., Valcířská 434, Lískovec, Frýdek-Místek, 73801, CZ	10.02.2014
323156	MARLENKA international s.r.o., Valcířská 434, Lískovec, Frýdek-Místek, 73801, CZ	10.02.2014
323157	MARLENKA international s.r.o., Valcířská 434, Lískovec, Frýdek-Místek, 73801, CZ	10.02.2014
323158	MARLENKA international s.r.o., Valcířská 434, Lískovec, Frýdek-Místek, 73801, CZ	10.02.2014
323219	Lactalis CZ, s.r.o., Líbalova 2348/1, Praha 4 - Chodov, 14900, CZ	06.02.2014
323220	Lactalis CZ, s.r.o., Líbalova 2348/1, Praha 4 - Chodov, 14900, CZ	06.02.2014
323515	Lactalis CZ, s.r.o., Líbalova 2348/1, Praha 4 - Chodov, 14900, CZ	06.02.2014
324288	Lactalis CZ, s.r.o., Líbalova 2348/1, Praha 4 - Chodov, 14900, CZ	06.02.2014
331944	Lactalis CZ, s.r.o., Líbalova 2348/1, Praha 4 - Chodov, 14900, CZ	06.02.2014
332556	LUSIANA, spol. s r.o., Na struze 227/1, Praha 1 - Nové Město, 11000, CZ	06.02.2014
333768	INEKON SYSTEMS s.r.o., Dělnická 1324/9, Praha 7 - Holešovice, 17000, CZ	05.02.2014