

### Číselné INID kódy pro označování bibliografických dat technických řešení

### INID Codes for the identification of bibliographic data of technical solutions

(Standard WIPO ST. 9 a ST. 80)

|      |  |      |  |
|------|--|------|--|
| (11) | číslo patentu/zápisu/osvědčení   | (11) | Number of the patent/registration/certification  |
| (15) | datum zápisu průmyslového vzoru  | (15) | Industrial design registration date  |
| (21) | číslo přihlášky/žádosti  | (21) | Application number   |
| (22) | datum podání přihlášky/žádosti   | (22) | Date of application filling  |
| (23) | údaje o výstavní prioritě  | (23) | Exhibition priority data   |
| (28) | počet průmyslových vzorů   | (28) | Number of industrial designs included in the application   |
| (31) | číslo prioritní přihlášky  | (31) | Number of priority application   |
| (32) | datum podání prioritní přihlášky   | (32) | Filing date of priority application  |
| (33) | země priority  | (33) | Priority country   |
| (40) | datum zveřejnění přihlášky vynálezu  | (40) | Date of publication of patent application  |
| (45) | datum zveřejnění zapsaného průmyslového vzoru  | (45) | Publication date of the registered industrial design   |
| (47) | datum zveřejnění udělení patentu a zápisu užitého vzoru, datum zápisu užitého vzoru, datum oznámení udělení evropského patentu v Evropském patentovém věstníku | (47) | Publication date of patent granting and publication date of utility model registration, registration date of utility model, publication date of European patent granting in the European patent bulletin |
| (51) | mezinárodní patentové třídění/Locarnské třídění průmyslových vzorů   | (51) | International Patent Classification/ Locarno Classification for Industrial Designs   |
| (54) | Název  | (54) | Title  |
| (55) | vyobrazení průmyslového vzoru  | (55) | Reproduction of the industrial design  |
| (57) | Anotace  | (57) | Abstract   |
| (68) | číslo základního patentu   | (68) | Number of the basic patent   |
| (71) | označení přihlašovatele/žadatele   | (71) | Applicant  |
| (72) | označení původce   | (72) | Inventor   |
| (73) | označení majitele/vlastníka  | (73) | Owner  |
| (74) | označení zástupce  | (74) | Attorney's name and address  |
| (86) | číslo mezinárodní přihlášky  | (86) | International application number   |
| (87) | číslo mezinárodního zveřejnění   | (87) | International publication number   |
| (92) | datum a číslo první registrace přípravku pro Českou republiku  | (92) | Date and number(s) of the first authorization to market the product in the CZ  |
| (93) | datum, číslo a země první registrace přípravku v rámci Společenství  | (93) | Date, number(s) and country of the first authorization to market the product in the EEC  |
| (94) | doba platnosti osvědčení   | (94) | Term of certification validity   |
| (95) | označení a typ přípravku   | (95) | Name of the product and product type   |
| (96) | datum podání a číslo evropské patentové přihlášky  | (96) | European patent application filling date and number  |
| (97) | datum zveřejnění a číslo zveřejnění evropské patentové přihlášky v Evropském patentovém věstníku   | (97) | European patent application publication date and publication number in the European patent bulletin  |

### Číselné INID kódy pro označování bibliografických dat ochranných známek

### INID codes and minimum required for the identification of bibliographic data relating to marks

(Standard WIPO ST.60)

|       |   |       |   |
|-------|---|-------|---|
| (111) | Číslo zápisu ochranné známky (registrace)                 | (111) | Number of registration  |
| (151) | Datum zápisu ochranné známky                              | (151) | Date of the registration  |
| (210) | Číslo přihlášky ochranné známky (spisu)                   | (210) | Number of the application                                       |
| (220) | Datum podání přihlášky                                    | (220) | Date of filing of the application                               |
| (320) | Datum vzniku práva přednosti                              | (320) | Date of the first application                                   |
| (442) | Datum zveřejnění přihlášky po průzkumu                    | (442) | Date of the publication of the examined application             |
| (450) | Datum zveřejnění zápisu ochranné známky ve Věstníku       | (450) | Date of publication of the registration                         |
| (510) | Seznam výrobků a služeb                                   | (510) | List of goods and/or services                                   |
| (511) | Číslo třídy výrobků a služeb                              | (511) | Number of the class of goods and/or services                    |
| (526) | Omezení rozsahu ochrany o prvek                           | (526) | Disclaimer  |
| (540) | Znění nebo vyobrazení ochranné známky                     | (540) | Reproduction of the mark  |
| (551) | Kolektivní ochranná známka                                | (551) | Collective mark   |
| (554) | Prostorová ochranná známka                                | (554) | Three-dimensional mark  |
| (558) | Ochranná známka tvořená pouze barvou nebo kombinací barev | (558) | Mark consisting exclusively of one or several colours           |
| (583) | Datum právní moci rozhodnutí/výsledek rozhodnutí          | (583) | Date of the legal force of the decision/ result of the decision |
| (591) | Údaje o barevnosti ochranné známky                        | (591) | Information concerning colour                                   |
| (730) | Přihlašovatel/vlastník ochranné známky                    | (730) | The applicant or the holder of the mark                         |
| (740) | Zástupce  | (740) | Name and address of the representative                          |
| (811) | Mezinárodní číslo zápisu ochranné známky                  | (811) | Number of the international registration                        |
| (890) | Kód státu ochrany mezinárodní ochranné známky             | (890) | INID code of the state of the international mark                |

# Kódy pro kódování záhlaví oznámení publikovaných ve Věstníku

(Standard WIPO ST. 17)

|      |                                       |      |   |
|------|---------------------------------------|------|---|
| BB9A | zveřejněné přihlášky vynálezů         | MK1K | zánik užitého vzoru uplynutím doby platnosti                |
| FG1K | zapsané užité vzory                   | MK4A | zánik patentů uplynutím doby platnosti                      |
| FG4A | udělené patenty                       | MK4F | zánik autorských osvědčení uplynutím doby platnosti         |
| FG4Q | zapsané průmyslové vzory              | MK4Q | zánik průmyslového vzoru uplynutím doby ochrany             |
| LD3K | částečný výmaz užitého vzoru          | MM4A | zánik patentů pro nezaplacení ročních poplatků              |
| LD4Q | částečný výmaz průmyslového vzoru     | MM4F | zánik autorských osvědčení pro nezaplacení ročních poplatků |
| MA4A | zánik patentu vzdáním se              | ND1K | prodloužení platnosti užitého vzoru                         |
| MA4F | zánik autorských osvědčení vzdáním se | ND4Q | obnova doby ochrany průmyslového vzoru                      |
| MC3K | výmaz užitého vzoru                   | PA4A | změna autorského osvědčení na patent                        |
| MC4A | zrušení patentu                       | PC9A | změna dispozičního práva k vynálezu                         |
| MC4F | zrušení autorského osvědčení          | PD1K | převod práv a ostatní změny majitelů užitého vzoru          |
| MC4Q | výmaz průmyslového vzoru              | PD4A | převod práv a ostatní změny majitelů patentů                |
| MH1K | zánik užitého vzoru vzdáním se        | PD4Q | převod práv a ostatní změny vlastníků průmyslových vzorů    |
| MH4A | částečné zrušení patentu              | QA9A | nabídka licence   |
| MH4F | částečné zrušení autorského osvědčení | SB4A | zapsané patenty do rejstříku po odtajnění                   |
| MH4Q | zánik průmyslového vzoru vzdáním se   | SB4F | zapsaná autorská osvědčení do rejstříku po odtajnění        |

## Opravy Změny Různé

### Opravy u přihlášek vynálezů s žádostí o udělení patentu

|      |                     |      |                                     |
|------|---------------------|------|-------------------------------------|
| HA9A | jmenování vynálezce |      |                                     |
| HB9A | oprava jmen         | HG9A | oprava chyb v třídění               |
| HC9A | změna jmen          | HH9A | oprava nebo změna všeobecně         |
| HD9A | oprava adres        | HK9A | tiskové chyby v úředních věstnících |
| HE9A | změna adres         |      |                                     |
| HF9A | oprava dat          |      |                                     |

### Opravy ochranných dokumentů

| Patenty | autorská osvědčení | užité vzory | průmyslové vzory |                                  |
|---------|--------------------|-------------|------------------|----------------------------------|
| TA4A    | TA4F               | TA1K        | TA4Q             | jmenování vynálezce              |
| TB4A    | TB4F               | TB1K        | TB4Q             | oprava jmen                      |
| TC4A    | TC4F               | TC1K        | TC4Q             | změna jmen                       |
| TD4A    | TD4F               | TD1K        | TD4Q             | oprava adres                     |
| TE4A    | TE4F               | TE1K        | TE4Q             | změna adres                      |
| TF4A    | TF4F               | TF1K        | TF4Q             | oprava dat                       |
| TG4A    | TG4F               | TG1K        | TG4Q             | oprava chyb v třídění            |
| TH4A    | TH4F               | TH1K        | TH4Q             | oprava nebo změna všeobecně      |
| TK9A    | TK9F               | TK1K        | TK4Q             | tiskové chyby v úřed. věstnících |

### **Kódy pro označování zemí a mezinárodních organizací použité ve věstníku**

|    |                            |
|----|----------------------------|
| AT | Rakousko                   |
| BE | Belgie                     |
| CH | Švýcarsko                  |
| CN | Čína                       |
| CY | Kypr                       |
| CZ | Česká republika            |
| DE | Spolková republika Německo |
| ES | Španělsko                  |
| GB | Velká Británie             |
| GR | Řecko                      |
| JP | Japonsko                   |
| KR | Korejská republika         |
| LU | Lucembursko                |
| MK | Makedonie                  |
| NL | Nizozemí                   |
| PL | Polsko                     |
| PT | Portugalsko                |
| RU | Ruská federace             |
| SE | Švédsko                    |
| SI | Slovinsko                  |
| SK | Slovensko                  |
| US | Spojené státy americké     |
| VG | Panenské ostrovy (Britské) |
| XY | Neuvedeno                  |

### **Kódy pro označování států USA použité ve věstníku**

|    |               |
|----|---------------|
| CA | California    |
| CT | Connecticut   |
| IL | Illinois      |
| MA | Massachusetts |
| MN | Minnesota     |
| NJ | New Jersey    |
| NY | New York      |
| OH | Ohio          |
| VA | Virginia      |

**BB9A**

**Zveřejněné přihlášky vynálezů - přehled podle čísel přihlášek**

Dále uvedené přihlášky vynálezů byly zveřejněny dnem, uvedeným ve Věstníku podle zákona č. 527/1990 Sb., o vynálezech a zlepšovacích návrzích, ve znění pozdějších předpisů, a jsou k dispozici v patentové knihovně Úřadu průmyslového vlastnictví, Antonína Čermáka 2a, 160 68, Praha 6.

|          |                       |           |          |                      |           |
|----------|-----------------------|-----------|----------|----------------------|-----------|
| 2010-60  | <b>A 61 N 7/02</b>    | (2006.01) | 2012-600 | <b>E 21 C 41/16</b>  | (2006.01) |
| 2012-573 | <b>B 60 J 5/10</b>    | (2006.01) | 2012-601 | <b>C 12 P 19/32</b>  | (2006.01) |
| 2012-574 | <b>F 01 K 23/10</b>   | (2006.01) | 2012-602 | <b>H 04 L 12/24</b>  | (2006.01) |
| 2012-578 | <b>B 82 B 1/00</b>    | (2006.01) | 2012-609 | <b>B 08 B 9/032</b>  | (2006.01) |
| 2012-580 | <b>H 02 H 3/20</b>    | (2006.01) | 2012-779 | <b>F 01 K 23/06</b>  | (2006.01) |
| 2012-584 | <b>A 61 K 36/8962</b> | (2006.01) | 2012-921 | <b>F 01 K 21/04</b>  | (2006.01) |
| 2012-586 | <b>G 06 T 15/00</b>   | (2011.01) | 2013-52  | <b>D 21 H 19/82</b>  | (2006.01) |
| 2012-587 | <b>A 61 G 7/018</b>   | (2006.01) | 2013-99  | <b>B 32 B 15/04</b>  | (2006.01) |
| 2012-589 | <b>E 04 B 1/80</b>    | (2006.01) | 2013-192 | <b>C 07 D 215/26</b> | (2006.01) |
| 2012-590 | <b>D 01 H 4/12</b>    | (2006.01) | 2013-260 | <b>F 04 C 18/356</b> | (2006.01) |
| 2012-591 | <b>D 01 H 4/12</b>    | (2006.01) | 2013-261 | <b>F 04 C 18/02</b>  | (2006.01) |
| 2012-592 | <b>D 01 H 4/12</b>    | (2006.01) | 2013-328 | <b>A 61 B 9/00</b>   | (2006.01) |
| 2012-593 | <b>D 03 D 49/62</b>   | (2006.01) | 2013-405 | <b>D 05 B 19/12</b>  | (2006.01) |

**Zveřejněné přihlášky vynálezů - řazené podle MPT**

(51) **A61B 9/00** (2006.01)

(21) **2013-328**

(71) Vysoké učení technické v Brně, Brno, CZ

(72) Chmelař Milan Doc. Ing. CSc., Brno, CZ

(54) **Neurologické kladívko pro zaznamenání reakčního času těla od poklepu**

(22) 03.05.2013

(57) Neurologické kladívko pro zaznamenání reakčního času těla od poklepu sestávající z hlavice a rukojeti, kde hlavice je opatřena dvěma dutinami, kde v čelní dutině (4) je uložena pružná hmota (6) z ní vyčnívající a v zadní dutině (5) je uložen elektretový mikrofon (7), který je součástí elektronického obvodu, přičemž elektronický obvod dále sestává ze zesilovače (9), tvarovacích obvodů (10, 12), invertoru (11) a vazebních členů.

(74) Ing. Jiří Malůšek, Mendlovo nám. 1a, Brno, 60300

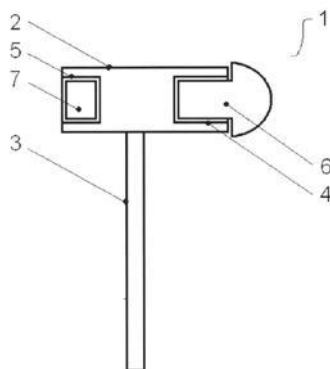

v sobě může zahrnovat senzor (15) snímající zasunutí ovladače (8) do dokovacího členu (12). Ovladač (8) může zahrnovat větší množství uživatelem aktivovatelných tlačítek (9) různého typu.

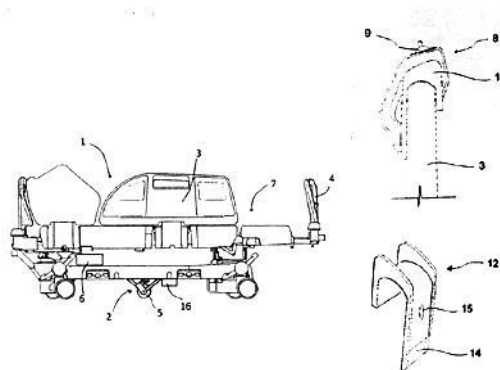

(51) **A61K 36/8962** (2006.01)

**A61K 36/23** (2006.01)

**A61K 36/52** (2006.01)

**A61K 36/28** (2006.01)

**A61K 36/287** (2006.01)

**A61K 36/53** (2006.01)

**A61P 33/10** (2006.01)

(21) **2012-584**

(71) Výzkumný ústav živočišné výroby, v. v. i., Praha - Uhřetěves, CZ

Česká zemědělská univerzita v Praze, Praha 6 - Suchbát, CZ

(72) Langrová Iva Prof. Ing. CSc., Praha 4, CZ

Vadlech Jaroslav Ing. Ph.D., Strakonice, CZ

Jankovská Ivana Doc. Ing. Ph.D., Praha 6 - Suchbát, CZ

Kunc Petr Doc. Ing. Ph.D., Praha 4, CZ

Knížková Ivana Doc. Ing. CSc., Praha 3, CZ

Jiroutová Pavlína Ing., Zlatníky-Hodkovice, CZ

(54) **Prostředek pro zamezení infekční schopnosti vajíček škrkavek**

(22) 29.08.2012

(57) Řešení se týká prostředku pro zamezení infekční schopnosti vajíček škrkavek, který je charakterizován tím, že jeho biologicky přijatelná matrice obsahuje směs extraktů bylin, která obsahuje alespoň dva díly extraktu z *Allium sativum* L. (Alliaceae), *Carum carvi* L. (Apiaceae), *Juglans regia* L. (Juglandaceae), *Tanacetum vulgare* L. (Asteraceae), *Thymus vulgaris* L. (Lamiaceae), a alespoň jeden díl *Daucus carota* L. (Apiaceae), a to v minimální koncentraci od 11 mg.ml<sup>-1</sup>.

(51) **A61G 7/018** (2006.01)

**A61G 7/05** (2006.01)

**A61G 7/08** (2006.01)

(21) **2012-587**

(71) Linet, spol. s r.o., Slaný, CZ

(72) Hartman Marek, Slaný, CZ

Šulc Pavel, Tapy, SE

Jordán Michal Ing., Polešovice, CZ

(54) **Systém pro pohánění nemocničního lůžka**

(22) 29.08.2012

(57) Systém pro pohánění nemocničního lůžka (1) zahrnující ovladač (8) napojený přes řídicí jednotku pátého kolečka (16) na přídavný pohon (2). Ovladač (8) je možno umístit libovolně po nemocničním lůžku (1). Pro lepší umístění na různých místech lze použít dokovací členu (12), který

(74) PATENTOVÁ KANCELÁŘ, Mgr. Hana Jirkalová, Michelská 18/12a, Praha 4, 14000

(51) **A61N 7/02** (2006.01)

(21) **2010-60**

(71) International Cardio Corporation, 55318 Chaska, MN, US

(72) Appelman Yolande, Amsterdam, NL

Doevendans Pieter A., Utrecht, NL

Knight Donald J., 55331 Excelsior, MN, US

(54) **Obrazem řízená ablace vaskulárního plátu**

(22) 24.06.2008

(57) Systém pro obrazem řízenou ablaci vaskulárního plátu, který zahrnuje zařízení (20) pro aplikaci ultrazvuku adaptované k aplikování energie ultrazvukových vln na ohniskové místo cílové tkáně, dále zařízení pro monitorování teploty cílové tkáně a regulátor (80) pro řízení a kontrolování zařízení (20) pro aplikaci ultrazvuku k uvolňování energie ultrazvukových vln na ohniskové místo menší než asi 15 mm<sup>3</sup>. Systém dále obsahuje zobrazovací zařízení (40) upravené na vytvoření zobrazení alespoň části těla savce, zařízení (60) pro rozpoznávání obrazu upravené k stanovení místa vaskulárního plátu v uvedeném zobrazení a monitorovací zařízení (30) k monitorování relativní polohy cílové tkáně vzhledem k srdečnímu rytmu. Způsob obrazem řízené ablace vaskulárního plátu, který zahrnuje zobrazení alespoň části těla savce za vzniku obrazu, určení lokalizace alespoň jednoho vaskulárního plátu v vzniklém obraze, zjištění lokalizace spodiny uvedeného vaskulárního plátu, přičemž uvedená lokalizace spodiny je cílová lokalizace, způsob dále zahrnuje přesné určení odpovídající polohy uvedené cílové lokalizace vzhledem k srdečnímu rytmu v těle. Způsob pokračuje aplikací paprsku vln ultrazvukové energie ze zdroje (20) do odpovídající polohy, aby se zvýšila teplota uvedené cílové lokalizace předem určeným způsobem, dále pokračuje monitorování teploty cílové lokalizace a na závěr přerušením aplikace vln ultrazvukové energie, když uvedená cílová lokalizace dosáhne předem určené a nastavené teploty.

(74) Společná advokátní kancelář Všetečka Zelený Švorčík Kalenský a partneři, JUDr. Miloš Všetečka, Hálkova 2, Praha 2, 12000

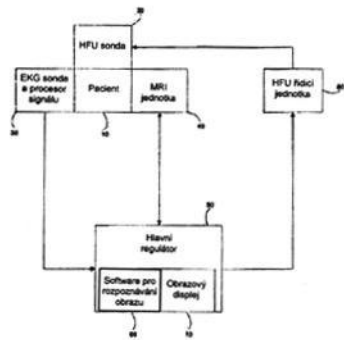

(51) **B08B 9/032** (2006.01)

**B08B 9/04** (2006.01)

**B08B 3/12** (2006.01)

**B01J 19/10** (2006.01)

**F16L 55/00** (2006.01)

(21) **2012-609**

(71) Przedsiębiorstwo Specjalistyczne "AJAKS" S. A., Poznań, PL

(72) Kaniewski Aleksander, Poznań, PL

(54) **Způsob čištění potrubního systému a sada k čištění potrubního systému, zvláště pak průmyslově-rafinačního charakteru**

(22) 06.09.2012

(57) Předkládaný vynález se týká způsobu čištění potrubního systému (1) a čisticí sady k potrubnímu systému (1), zvláště pak průmyslově-rafinačního charakteru (1'), včetně tepelných potrubních systémů, jejichž součástí je pec, sloužící k výrobě nebo přenosu ropných produktů. Způsob čištění potrubního systému (1) využívá minimálně jeden z následujících způsobů: přetlak, podtlak, vakuum, pigging, chemický způsob. Generováním přetlaku nebo podtlaku je vynucena cirkulace a proudění čisticího média v podobě kapaliny. Během procesu čištění je aplikována nárazová vlna, jejíž nositelem je vhodné médium, přičemž nárazová vlna má podobu zvukové

vlny, která je generována v generátoru zvukových vln (2'). Frekvence generovaných vln se nachází v rozmezí od 1Hz do 100GHz. Vynález se týká rovněž sady k čištění potrubního systému (1), která obsahuje tlakový generátor (2'') přetlaku nebo podtlaku, zařízení pro cirkulaci čisticího média (3) a modul čisticích zařízení (4). Čisticí sada obsahuje alespoň jeden generátor zvukových vln (2') a jeho řídicí blok (6), přičemž generátor zvukových vln (2') je vybaven měničem (7) a sondou (8).

(74) A. Holas & partner Patentová a známková kancelář, Ing. Mgr. Hana Holasová, Křížová 4/105, Brno, 60300

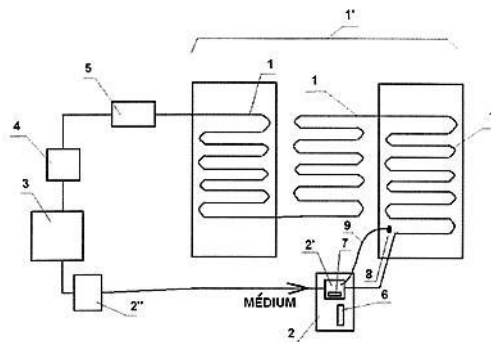

(51) **B32B 15/04** (2006.01)

**B32B 17/04** (2006.01)

**B61D 17/10** (2006.01)

**B62D 29/04** (2006.01)

**E04C 2/26** (2006.01)

**E04B 5/08** (2006.01)

**E04B 5/10** (2006.01)

**F16B 5/01** (2006.01)

(21) **2013-99**

(71) Vysoká škola technická a ekonomická v Českých Budějovicích, České Budějovice, CZ

(72) Rusnáková Soňa Doc. Ing. Ph.D., Lysá pod Makytou, SK

Kučerka Daniel Ing. Ph.D. ING-PAED/GIP, Trnava, SK

Husár Štefan Doc. Ing. Ph.D., Martin, SK

(54) **Kompozitní sendvičový panel, zejména pro podlahy dopravních prostředků**

(22) 13.02.2013

(57) Kompozitní sendvičový panel (1) zejména pro podlahy dopravních prostředků sestává z horního potahu (2) a spodního potahu (3), jádra (4) a okrajového profilu (5) uspořádaného alespoň na jedné straně obvodu kompozitního sendvičového panelu (1) a určeného k upevnění panelu (1). Podstata řešení spočívá v tom, že jádro (4) je vytvořeno z hliníkové voštiny, alespoň jeden potah (2, 3) je vytvořen ze samozhášivého kompozitu a okrajový profil (5) je vytvořen z kompozitního materiálu, přičemž horní potah (2) je na jádru uložen s horním přesahem (6) a spodní potah (3) je na jádru (4) uložen se spodním přesahem (7) a základna (8) okrajového profilu (5) je nerozebíratelně uložena mezi horním a spodním přesahem (6, 7) a vnější část (9) okrajového profilu (5) přesahuje obrys horního a spodního potahu (2, 3).

(74) PatentCentrum Sedlák a Partners s.r.o., Ing. Jiří Sedlák, Husova 5, České Budějovice, 37001

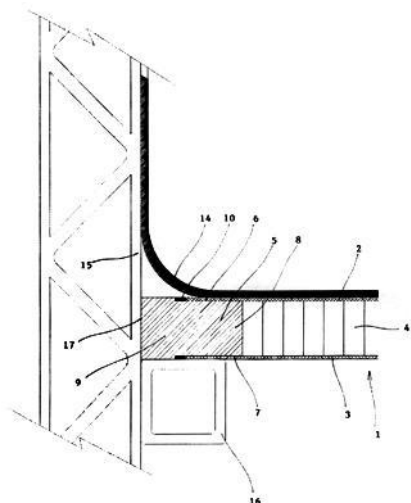

- (51) **B60J 5/10** (2006.01)  
**E05F 1/04** (2006.01)  
**E05B 65/19** (2006.01)
- (21) **2012-573**  
(71) ŠKODA AUTO a.s., Mladá Boleslav, CZ  
(72) Cimrman Radek, Bakov nad Jizerou, CZ  
    Tópek Miroslav, Kly, CZ  
    Mareček Jan, Jablonec nad Nisou, CZ  
    Rakušan Miroslav, Nová Telib, CZ
- (54) **Zapojení elektrického ovládání dělené výklopné zádi pro vozidla**  
(22) 28.08.2012  
(57) Zapojení elektrického ovládání dělené výklopné zádi pro vozidla (3) je tvořeno horním dílem (1) a spodním dílem (2). Spodní díl (2) obsahuje spínač (32), který ovládá spodní zámek (19) zajišťující spojení a/nebo rozpojení spodního dílu (2) a karoserie (21), a spínač (31), který slouží k ovládání přestavovacích elementů (30, 30'). Ty jsou uspořádány v zavazadlovém prostoru karoserie (21). Spínač (31) dále ovládá spodní zámek (19) zajišťující spojení a/nebo rozpojení výklopné zádi (3) a karoserie (21).

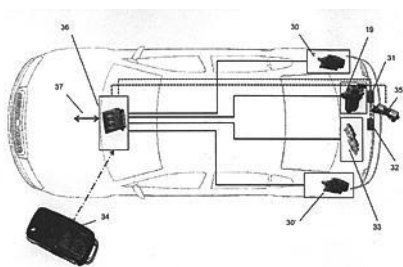

- (51) **B82B 1/00** (2006.01)  
**B82Y 5/00** (2011.01)  
**C08L 5/08** (2006.01)  
**A61K 9/51** (2006.01)  
**A61K 9/00** (2006.01)
- (21) **2012-578**  
(71) C2P s.r.o., Chlumeck nad Cidlinou, CZ  
(72) Hromádka Róbert MUDr., Hradec Králové, CZ  
    Šandriková Viera Bc., Košice, SK  
    Toman František, Praha 8 - Libeň, CZ  
    Beran Miloš Ing., Praha 5, CZ
- (54) **Biodegradovatelná nanovláknna nebo mikrovláknna**  
(22) 28.08.2012  
(57) Biodegradovatelná nanovláknna a mikrovláknna pro sublinguální, bukalní, orální, transdermální, rektální a vaginální administraci glutathionu a aplikace v krytech ran a spálenin. Tato nanovláknna nebo mikrovláknna obsahují 1 až 99 % hmotn. glutathinu v kombinaci s jedním nebo více polymerů ve formě škrobu nebo jeho derivátů a/nebo polyvinylalkohol a/nebo želatínu a/nebo kyselínu hyaluronovou a/nebo chitosan nebo jeho

deriváty. Biodegradovatelná nanovláknna nebo mikrovláknna mají zpravidla průměr 40 až 1500nm a mohou být doplněna látkami, podporujícími vstřebávání sliznicemi nebo kůží v množství 0,01 až 30 % hmotn.

- (74) Jan Brykner, Resslova 741, Hradec Králové, 50002
- (51) **C07D 215/26** (2006.01)  
**C07D 215/227** (2006.01)  
**C07D 215/48** (2006.01)  
**C07D 215/12** (2006.01)  
**C07D 215/14** (2006.01)  
A61K 31/4704 (2006.01)  
A61P 11/00 (2006.01)
- (21) **2013-192**  
(71) Zentiva, k.s., Praha 10 - Dolní Měcholupy, CZ  
(72) Meca Luděk, Dobrá, CZ  
    Vaňková Pavla, Praha 9, CZ
- (54) **Způsob přípravy 5-[(R)-2-(5,6-diethyl-indan-2-ylamino)-1-hydroxyethyl]-8-hydroxy-(1H)-chinolin-2-onu (indacaterolu)**  
(22) 15.03.2013  
(57) Řešení se týká nového způsobu syntézy 5-[(R)-2-(5,6-diethylindan-2-ylamino)-1-hydroxyethyl]-8-hydroxy-(1H)-chinolin-2-onu vzorce (R)-2, známého pod genetickým názvem indacaterol, který se používá k léčbě chronické obstrukční plicní nemoci (CHOPN). Způsob zahrnuje přípravu racemického intermediátu 5-[2-(5,6-diethylindan-2-ylamino)-1-hydroxyethyl]-8-benzyloxy-(1H)-chinolin-2-onu vzorce 1, který se dále v libovolném pořadí chirálně štěpí a debenzyluje a následně se izoluje indacaterol vzorce (R)-2.
- (74) Rott, Růžička & Guttman Patentové, známkové a advokátní kanceláře, Ing. Jana Fuchsová, Vinohradská 37, Praha 2, 12000

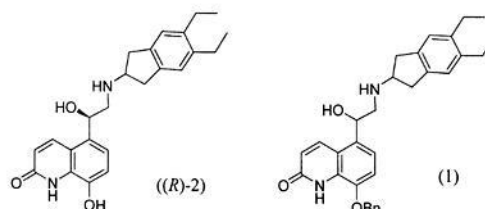

- (51) **C12P 19/32** (2006.01)  
**C12P 19/30** (2006.01)  
**C07B 59/00** (2006.01)  
**G01N 33/58** (2006.01)
- (21) **2012-601**  
(71) I. lékařská fakulta Univerzity Karlovy v Praze, Praha 2, CZ  
(72) Zikanová Marie Ing. Ph.D., Milovice, CZ  
    Kmoč Stanislav Ing. CSc., Praha 1, CZ  
    Krijt Jakub RNDr., Praha 4, CZ  
    Skopcová Václava Mgr., Praha 10, CZ
- (54) **Způsob přípravy a purifikace izotopicky značených fosforylovaných a defosforylovaných substrátů enzymu adenylosukcinátlyázy (ADSL), použití těchto substrátů k diagnostice deficitu ADSL a výzkumu metabolismu purinů**  
(22) 05.09.2012  
(57) Způsob přípravy izotopicky značených fosforylovaných a defosforylovaných substrátů enzymu adenylosukcinátlyázy (ADSL) 5-aminoimidazol-(4-sukcinylnkarboxamid)ribotid-<sup>13</sup>C<sub>4</sub> (SAICAR-<sup>13</sup>C<sub>4</sub>), sukcinyladenosin-5-monofosfát-<sup>13</sup>C<sub>4</sub> (SAMP-<sup>13</sup>C<sub>4</sub>), 5-aminoimidazol-(4-sukcinylnkarboxamid)ribosidu-<sup>13</sup>C<sub>4</sub> (SAICAR-<sup>13</sup>C<sub>4</sub>) a sukcinyladenosinu-<sup>13</sup>C<sub>4</sub> (SAdo-<sup>13</sup>C<sub>4</sub>), při kterém se nejdříve připraví fosforylované značené substráty adenylosukcinátlyázy (ADSL) 5-aminoimidazol-(4-sukcinylnkarboxamid)ribotid-<sup>13</sup>C<sub>4</sub> (SAICAR-<sup>13</sup>C<sub>4</sub>) a sukcinyladenosin-5'-monofosfát-<sup>13</sup>C<sub>4</sub> (SAMP-<sup>13</sup>C<sub>4</sub>) enzymatickou reakcí vstupních substrátů adenosin 5'-monofosfátu (AMP), 5-aminoimidazol-4-karboxamid-1-β-D-ribofuranosyl-5'-monofosfátu (AICAR) s rekombinantní ADSL v přítomnosti <sup>13</sup>Cznačené kyseliny fumarové, a poté se defosforyláci SAMP-<sup>13</sup>C<sub>4</sub>a SAICAR-<sup>13</sup>C<sub>4</sub>pomocí alkalické fosfatázy připraví defosforylované značené substráty ADSL sukcinyladenosin-<sup>13</sup>C<sub>4</sub> (SAdo-

<sup>13</sup>C<sub>4</sub>) a 5-aminoimidazole-(4-sukcinylkarboxamid)ribosid-<sup>13</sup>C<sub>4</sub> (SAICAR-<sup>13</sup>C<sub>4</sub>). Dále se řešení týká použití izotopicky značených defosforylovaných substrátů enzymu ADSL - SAICAR-<sup>13</sup>C<sub>4</sub> a SAAdo-<sup>13</sup>C<sub>4</sub> k diagnostice deficitu ADSL kvantitativním stanovením metabolitů SAAdo a SAICAr v suché kapce krve metodou LC-MS/MS a izotopicky značených substrátů enzymu ADSL - SAICAR-<sup>13</sup>C<sub>4</sub>, SAMP-<sup>13</sup>C<sub>4</sub>, SAICAR-<sup>13</sup>C<sub>4</sub>, SAAdo-<sup>13</sup>C<sub>4</sub> k výzkumu metabolismu purinů kvantitativním stanovením SAICAR, SAMP, SAICAr a SAAdo v biologických a jiných vzorcích metodou LC-MS/MS.

(74) Ing. Marta Gabrielová, patentový zástupce, Na Bělidle 3, Praha 5, 15000

(51) **D01H 4/12** (2006.01)  
**D01H 4/14** (2006.01)  
**F16C 39/06** (2006.01)  
**H02K 7/09** (2006.01)

(21) **2012-590**

(71) Rieter CZ s.r.o., Ústí nad Orlicí, CZ

(72) Sloupenský Jiří Ing. CSc., Ústí nad Orlicí, CZ

Štorek Jiří Ing., Ústí nad Orlicí, CZ

Brožek Tomáš, Ústí nad Orlicí, CZ

(54) **Spřádací rotor pro uložení v elektromagnetickém ložiskovém a hnacím systému pracovního místa rotorového dopřádacího stroje a způsob jeho výroby**

(22) 30.08.2012

(57) Spřádací rotor pro uložení v elektromagnetickém ložiskovém a hnacím systému obsahuje oboustranně otevřenou spřádací misku (1), která je uložena na jednom konci dutého nosného tělesa (2), na jehož obvodu je uložen feromagnetický prsteneček (5) pro funkci magnetického ložiska a v jehož dutině je uložen prstencový permanentní magnet (3) vícepólově zmagnetovaný nebo složený z několika segmentů pro funkci elektrického pohonu. Nosné těleso (2) je z feromagnetického materiálu a je na konci, v němž je uložena spřádací miska (1) opatřeno vnějším obvodovým lemem (21), vedle něhož je na vnějším obvodu nosného tělesa (2) uložen neferomagnetický prsteneček (4), vedle kterého je na vnějším obvodu nosného tělesa (2) uložen feromagnetický prsteneček (5). Nosné těleso (2) se před montáží permanentního magnetu (3) předehřeje a permanentní magnet (3) se ochladí, čímž se po vložení permanentního magnetu (3) do nosného tělesa a vyrovnání teplot s okolím dosáhne mechanického předpětí mezi nosným tělesem (2) a permanentním magnetem (3).

(74) Ing. Dobroslav Musil, patentová kancelář, Ing. Dobroslav Musil, Cejl 38, Brno, 60200

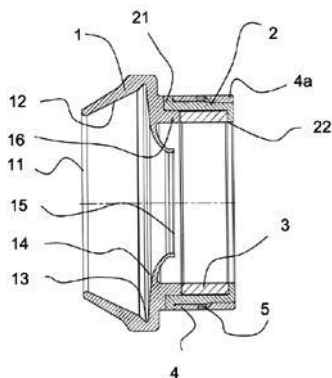

(51) **D01H 4/12** (2006.01)  
**D01H 4/14** (2006.01)  
**F16C 39/06** (2006.01)  
**H02K 7/09** (2006.01)

(21) **2012-591**

(71) Rieter CZ s.r.o., Ústí nad Orlicí, CZ

(72) Sloupenský Jiří Ing. CSc., Ústí nad Orlicí, CZ

Štorek Jiří Ing., Ústí nad Orlicí, CZ

Semrád Petr Ing., Žamberk, CZ

(54) **Spřádací ústrojí rotorového dopřádacího stroje**

(22) 30.08.2012

(57) Spřádací rotor obsahuje oboustranně otevřenou spřádací misku (2), která je sousoe uložena na elektromagneticky funkční části (31) radiálního elektromagnetického ložiska a elektrického rotačního pohonu elektromagnetického ložiskového a hnacího systému (3). Spřádací miska (2) je opatřena vstupním otvorem pro vstup ojednocených vláken (4) a výstupním otvorem pro výstup vypřádané příze (5), na který navazuje otvor vytvořený ve statoru (33) elektrického rotačního pohonu. Na otvor ve statoru (33) elektrického rotačního pohonu navazuje odtahová nálevka (7) příze (5). Stator (33) elektrického rotačního pohonu je uložen ve víku (11) spřádací jednotky (1). Odtahová nálevka (7) je uložena v pouzdru (6) z tepelně vodivého materiálu, které je uloženo ve statoru (33) elektrického rotačního pohonu a ve víku (11) spřádací jednotky (1) a které slouží k odvádění tepla ze statoru (33) elektrického rotačního pohonu do víka (11) spřádací jednotky (1).

(74) Ing. Dobroslav Musil, patentová kancelář, Ing. Dobroslav Musil, Cejl 38, Brno, 60200

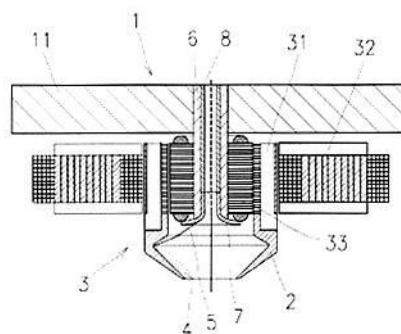

(51) **D01H 4/12** (2006.01)  
**D01H 4/14** (2006.01)  
**F16C 39/06** (2006.01)  
**H02K 7/09** (2006.01)

(21) **2012-592**

(71) Rieter CZ s.r.o., Ústí nad Orlicí, CZ

(72) Sloupenský Jiří Ing. CSc., Ústí nad Orlicí, CZ

Moravec Milan Ing., Ústí nad Orlicí, CZ

Brožek Tomáš, Ústí nad Orlicí, CZ

(54) **Spřádací jednotka rotorového dopřádacího stroje**

(22) 30.08.2012

(57) Spřádací jednotka rotorového dopřádacího stroje obsahuje integrovaný spřádací rotor (34) s oboustranně otevřenou spřádací miskou (341), sousoe uloženu na jednom konci dutého nosného tělesa (342), na jehož obvodu je uložen feromagnetický prsteneček (343) pro funkci radiálního elektromagnetického ložiska individuálního elektromagnetického ložiskového a hnacího systému. V dutině nosného tělesa (342) je uložen feromagnetický prsteneček (343) vícepólově zmagnetovaný nebo složený z několika segmentů pro funkci elektrického pohonu individuálního elektromagnetického ložiskového a hnacího systému. Spřádací jednotka dále obsahuje podávací ústrojí (21) pramene (10) vláken, ojednocovací ústrojí (22) pramene (10) vláken a dopravní kanál (23) pro přivádění ojednocených vláken z ojednocovacího ústrojí (22) do spřádací misky (341) integrovaného spřádacího rotoru (34). Integrovaný spřádací rotor (34) je spolu s individuálním elektromagnetickým ložiskovým a hnacím systémem uspořádán ve víku (3) spřádací jednotky. Podávací ústrojí (21) pramene (10) vláken a ojednocovací ústrojí (22) pramene (10) vláken jsou uspořádány v tělese (2) spřádací jednotky. Víko (3) spřádací jednotky je uspořádáno nad tělesem (2) spřádací jednotky a je od tělesa (2) spřádací jednotky odklopné.

(74) Ing. Dobroslav Musil, patentová kancelář, Ing. Dobroslav Musil, Cejl 38, Brno, 60200

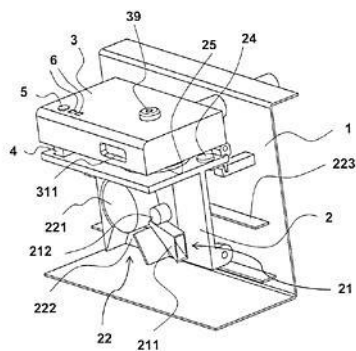

(51) **D03D 49/62** (2006.01)  
**D03D 51/00** (2006.01)

(21) **2012-593**

(71) VÚTS, a.s., Liberec, CZ  
(72) Jirásko Petr Ing. Ph.D., Liberec 30, CZ  
Marek Ondřej Ing., Liberec 13, CZ  
Bílkovský Aleš Ing., Liberec 5, CZ  
Volanský Zdeněk Ing., Liberec 15, CZ

(54) **Způsob a zařízení k rozběhu tkacího stroje**  
(22) 31.08.2012

(57) Vynález se týká způsobu rozběhu tkacího stroje, při kterém se z klidu do pracovní rychlosti rozběhne přírazové ústrojí tkacího paprsku (3), u kterého se před úvratí v prohozní poloze útku kinetická energie pohybujících se částí přírazového ústrojí mění na potenciální energii se deformujícího prostředku a za úvratí v prohozní poloze útku se potenciální energii pružně deformovaného prostředku mění na kinetickou energii pohybujících se částí přírazového ústrojí tkacího paprsku (3). Přírazové ústrojí tkacího paprsku (3) se z klidu v první fázi pohání menší rychlostí a větší silou, kterou se pružně deformovatelný prostředek před úvratí v prohozní poloze útku pružně deformuje, a následně se přírazové ústrojí tkacího paprsku ve druhé fázi pohání větší rychlostí blízkou se rychlostí pracovní a menší silou, přičemž se pružně deformovatelný prostředek vrací do původního tvaru. Vynález se také týká zařízení k rozběhu tkacího stroje, jehož přírazové ústrojí tkacího paprsku (3) obsahuje bidlen (1) uložený na prostředcích pružně deformovatelných ve směru pracovního pohybu bidlenu (1) mezi jeho přírazovou polohou a prohozní polohou útku, přičemž bidlen (1) je prostřednictvím ojnice (4), kliky (51) a klikového hřídele (52) spřažen s elektropohonom (6). Elektropohon (6) obsahuje pracovní hnací elektromotor (61) a rozběhový hnací elektromotor (62), přičemž výstupní hřídele obou elektromotorů (61, 62) jsou spřaženy s přepínatelnou hnací spojkou (56), jejíž výstupní část je propojitelná s výstupním hřídelem rozběhového hnacího elektromotoru (62) a/nebo s výstupním hřídelem pracovního hnacího elektromotoru (61).

(74) Ing. Dobroslav Musil, patentová kancelář, Ing. Dobroslav Musil, Cejl 38, Brno, 60200

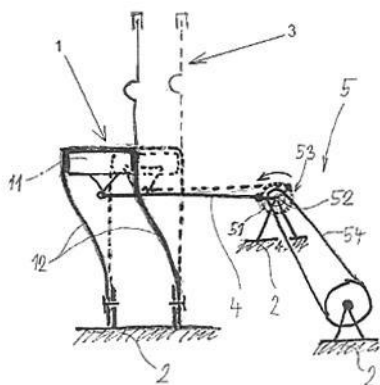

(51) **D05B 19/12** (2006.01)  
**D05B 65/00** (2006.01)

(21) **2013-405**

(71) JUKI CORPORATION, Tokyo, JP

(72) Kadowaki Shinjiro, Tokyo, JP

(54) **Šicí stroj**

(22) 30.05.2013

(57) U šicího stroje (1), uspořádaného pro provádění podávacího pohybu jehly, je uspořádáno řídicí ústrojí (90) pro ovládání mechanismu (51) pro nastavení podávané velikosti následujícím způsobem. Ve stavu, ve kterém šicí jehla (13), vytvářející steh v místě (TL) konečného uzlíku, je vložena do šitého předmětu (C), je rozteč stehů nastavena na minimální rozteč, nastavitelnou pomocí mechanismu (51) pro nastavení podávané velikosti pro podávání šitého předmětu (C) ve směru (F) podávání tkaniny dopředu nebo ve směru (F) podávání tkaniny dozadu. Ve stavu, ve kterém šicí jehla (13), která provedla následující steh, následující za místem (TL) konečného uzlíku, je vložena do šitého předmětu (C), je rozteč stehů nastavena na maximální rozteč, nastavitelnou pomocí mechanismu (51) pro nastavení podávané velikosti pro podávání šitého předmětu (C) v jednom ze směrů (F) podávání tkaniny dopředu a dozadu. Poté kdy podavač (44), který provedl podávání šitého předmětu (C) s maximální roztečí, je oddělen od šitého předmětu (C), a předtím než ústrojí (70) pro odstříhávání nitě provádí odstříhávání nitě, je rozteč stehů nastavena na maximální rozteč, nastavitelnou pomocí mechanismu (51) pro nastavení podávané velikosti pro zajišťování pohybu podavače (44) ve druhém ze směrů (F) podávání tkaniny dopředu a dozadu.

(74) Čermák a spol., JUDr. Karel Čermák, Elišky Peškové 15/735, Praha 5, 15000

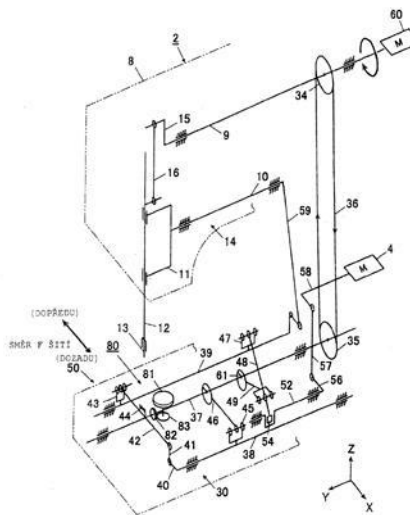

(51) **D21H 19/82** (2006.01)  
**B65D 65/02** (2006.01)  
**D21H 11/00** (2006.01)

(21) **2013-52**

(71) Čechová Dagmar Ing., Hradec Králové, CZ

(72) Čechová Dagmar Ing., Hradec Králové, CZ

(54) **Vonný balicí prostředek**

(22) 29.01.2013

(57) Řešení se týká vonného balicího prostředku, který je tvořen více spojenými vrstvami, z nichž jednu tvoří papír (1), na kterém je umístěna vrstva aromatických příměsí (2) a na této vrstvě spočívá průhledná krycí fólie (3). Aromatické příměsí (2) mohou být byliny nebo koření, sušené ovocné nebo rostlinné plody, sušené květy, vonné dřeviny nebo jejich kůry, případně směsi těchto aromatických látek v různých kombinacích. Aromatické příměsí (2) mohou být v celém, drceném nebo mletém stavu. Aroma použitých aromatických příměsí se uvolňuje přes vrstvu papíru (1), směrem k baleným předmětům. Vonný balicí prostředek má schopnost provonět zabalené předměty, zejména pak jsou-li textilního charakteru.





(51) **E04B 1/80** (2006.01)  
**E04B 1/74** (2006.01)

(21) **2012-589**

(71) Daxner Jaromír, Šenov, CZ

(72) Daxner Jaromír, Šenov, CZ

(54) **Kapilárně aktivní tepelně izolační deska**

(22) 30.08.2012

(57) Kapilárně aktivní tepelně izolační deska (4) je zhotovená z tepelně izolačního materiálu, kterým je pod úhlem 45° až 90° k ploše izolantu vedeno vlákno (3) s libovolným průměrem a tvarem, nebo skupina vláken s libovolným průměrem a tvarem. Vrcholy průřezu kolmé na převládající směr vymezují polohu vlákna (3) s libovolným průměrem a tvarem a prostor mezi navzájem sousedícími vrcholy průřezu kolmé na převládající směr vlákna (3) s libovolným průměrem a tvarem a deskou (4) z tepelně izolačního materiálu tvoří kapiláru (2). Tvar vlákna (3) nebo vláken (3) a jejich průměr a tvar stěny (1) tepelně izolačního materiálu definují průměr kapiláry (2). Množství takto vytvořených kapilár (2) tvoří 0,1% až 80% celkové plochy izolantu.

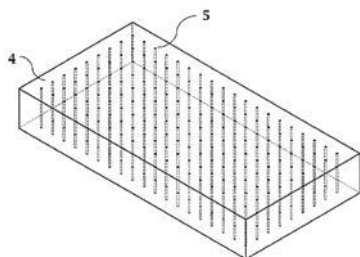

(51) **E21C 41/16** (2006.01)  
**B09B 3/00** (2006.01)

(21) **2012-600**

(71) Šimonic Radek, Bílina, CZ

(72) Šimonic Radek, Bílina, CZ

(54) **Technologie těžby a zakládání vyrubaných prostor u hlubinně dobývaných uhelných slojí**

(22) 04.09.2012

(57) Technologie těžby uhelných ložisek hlubinným způsobem dobývání, respektive účelné zakládání vyrubaných podzemních prostorů, se zajištěním minimálního poklesu a dlouhodobé stability nadloží, ale zároveň také s maximální možnou výrubností uhlé slaje. Jde o inovaci v současnosti často používané dobývací metody "stěnování" (mechanizovaná výztuž a dobývací kombajn) způsobem "na základku". Tato inovace spočívá v systematickém tvoření (kompletaci) oddělovacích přehrad, a to nejlépe rastrové struktury (19), pro následné vyplnění volných prostor elektrárenským popilkem (20), případně jinou směsí v plastickém stavu. Tyto přehradby by byly kompletovány z bloků (kvádrů) drceného lisovaného odpadu použitých PET - lahví, případně druhotným plastovým odpadem netoxických vlivů na životní prostředí. Pro nutnou těžbu ve více lávkách by se z těchto kvádrů těsně za postupem mechanizované výztuže tvořila na počevě zajišťovací deska pro stabilní dělící (umělý) strop následně těžby v nižší lávce. Tuto technologii dobývání je také možno uplatnit při dotěžení uhelných ložisek (povrchově dobývaných), u kterých znemožňuje další postup povrchová situace, a to jak limitní, tak i ekonomická.

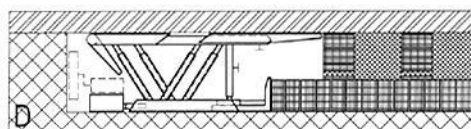
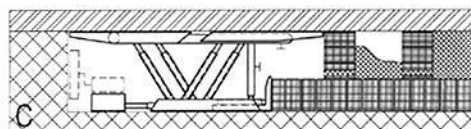
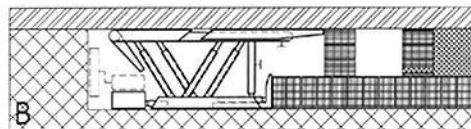
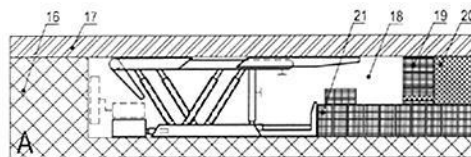

(51) **F01K 21/04** (2006.01)

**F01K 23/02** (2006.01)

**F22B 1/18** (2006.01)

(21) **2012-921**

(71) VÍTKOVICE POWER ENGINEERING a.s., Ostrava - Vítkovice, CZ

(72) Vilimec Ladislav doc. Ing., Ostrava-Hrabůvka, CZ

Stárek Kamil Ing., Ostrava-Poruba, CZ

Konvička Jaroslav Ing., Frýdek-Místek, CZ

Konderla David Ing., Bystřice, CZ

(54) **Vstříkový generátor paroplynné směsi**

(22) 19.12.2012

(57) Vodní přívod (3) má výtok do zásobníku (11) separované neodpařené kapaliny opatřené hladinoměrem (12) a výstupním nátrubkem (13), který je připojen na potrubí s cirkulačním čerpadlem (14) zaústěné do rozprašovače (6) s tryskami (8) uvnitř válcové pláště (1). Zásobník (11) má s výhodou tři zásobníkové části (111, 112, 113) nad sebou. Střední zásobníková část (112) má nejmenší průměr a obsahuje hladinomeř (12). Válcový plášť (1) je s výhodou alespoň zčásti uložen ve vnějším plášti (20), přičemž spojení těchto plášťů (1, 20) a připojení přívodů (3, 4) i paroplynného vývodu (5) jsou provedeny s možností dilatace. Horizontální opláštěný válcový plášť (1) má vytvořený gravitační separátor (10). Vertikální válcový plášť (1) má zásobník (11) tvořený částí vnějšího pláště (20), případně se sběrnou výlevkou (25) nebo oddělitelným plochým dnem (26).

(74) Ing. Iva Rylková, Polská 1525, Ostrava - Poruba, 70800

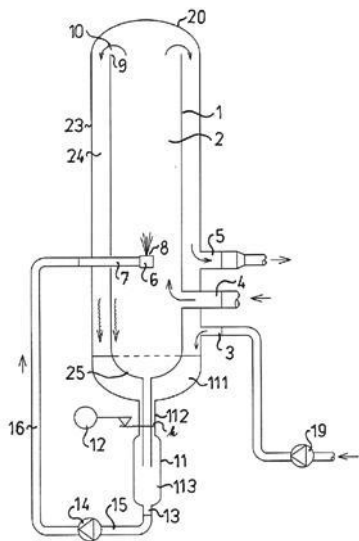

(51) **F01K 23/06** (2006.01)  
**F01K 27/02** (2006.01)  
**F01K 13/00** (2006.01)

(21) **2012-779**

(71) VÍTKOVICE POWER ENGINEERING a.s., Ostrava - Vítkovice, CZ

(72) Vilímec Ladislav doc. Ing., Ostrava - Hrabůvka, CZ

Stárek Kamil Ing., Ostrava - Poruba, CZ

Konvička Jaroslav Ing., Frýdek - Místek, CZ

(54) **Zařízení pro regulaci využívání odpadního tepla chlazených motorů**

(22) 13.11.2012

(57) Propojovací chladič (3) i vzduchový chladič (2) mají před sebou umístěnu dělicí armaturu (3, 7). Propojovací chladič (3) má připojen první regulátor (11), připojený přes první součtový člen (13) k prvnímu teploměru (14), a také na primární dělicí armaturu (3). Vzduchový chladič (2) má připojen druhý regulátor (12), připojený přes druhý součtový člen (15) ke druhému teploměru (16), a také na sekundární dělicí armaturu (7). Druhý teploměr (16) je umístěn u konce chladicího okruhu a má připojen druhý součtový člen (15). První zadávací jednotka (17) má s výhodou nastavenou teplotu stejnou nebo větší, než druhá zadávací jednotka (18). Umístění druhého teploměru (16) je navrženo ve čtyřech alternativách podle typu připojení propojovacího chladiče (3). Propojovací chladič (3) může mít výstup ohřívané vody opatřen třetím teploměrem (24), přičemž mezi první součtový člen (13) a první regulátor (11) je připojena vyhodnocovací jednotka (25), připojená přes třetí součtový člen (26), s třetí zadávací jednotkou (27), na třetí teploměr (24).

(74) Ing. Iva Rylková, Polská 1525, Ostrava - Poruba, 70800

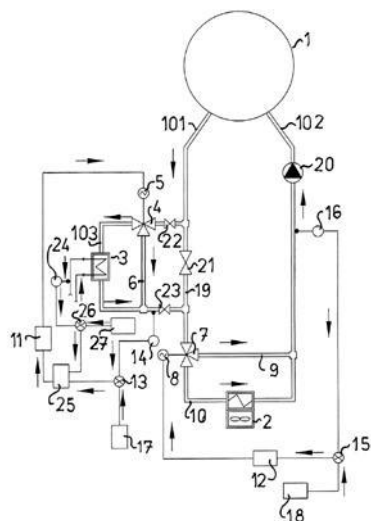

(51) **F01K 23/10** (2006.01)

**F01K 27/02** (2006.01)

**F01K 13/00** (2006.01)

(21) **2012-574**

(71) VÍTKOVICE POWER ENGINEERING a.s., Ostrava - Vítkovice, CZ

(72) Vilímec Ladislav Doc. Ing., Ostrava - Hrabůvka, CZ

Stárek Kamil Ing. Ph.D., Ostrava - Poruba, CZ

Konvička Jaroslav Ing., Frýdek - Místek, CZ

(54) **Integrovaný energetický zdroj s využitím odpadního tepla**

(22) 28.08.2012

(57) Turbinový zdroj (1) je opatřen propojovacím chladičem (22), přes který je k němu připojen motorový zdroj (2). Propojovací chladič (22) má pracovní vstup (5001) a pracovní výstup (5002) připojeny do chladicího okruhu (16) motorového zdroje (2), přičemž jeho pracovní vstup (5001) je připojen ke spojovacímu potrubí (21) v němž při provozním stavu cirkuluje motorchladičí médium. Vodní vstup (2001) propojovacího chladiče (22) je připojen k vodnímu potrubí (13) pro vstříkovanou vodu. Vodní výstup (2002) propojovacího chladiče (22) je připojen na vodní vstupy (2001) směšovacích chladičů (5, 6) turbínového zdroje (1) buď přímo, nebo přes vodní ohřívák (29). V případě obsazení vodního ohříváku (29) je užitkový výměník (9) připojen v sérii za ním, nebo paralelně vůči němu.

(74) Ing. Iva Rylková, Polská 1525, Ostrava - Poruba, 70800

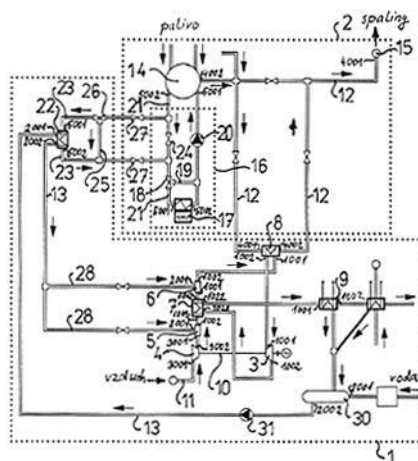

(51) **F04C 18/02** (2006.01)

(21) **2013-261**

(71) Mitsubishi Electric Corporation, 100-8310 Tokyo, JP

Myogahara Masashi, 100-8310 Tokyo, JP

Nishiki Teruhiko, 100-8310 Tokyo, JP

Takahashi Hiroyasu, 100-8310 Tokyo, JP

Misaka Rei, 100-8310 Tokyo, JP

(54) **Spirálový kompresor**

(22) 04.04.2013

(57) Úkolem je vyvinout šnekový kompresor (100), který obsahuje vstříkovací potrubí (31a), které může zajišťovat rychlý únik přetlakového chladiva v celém procesu od okamžiku bezprostředně po dokončení sání do výtlačku chladiva, přičemž může zabránit snížení spolehlivosti v důsledku přetlaku. Šnekový kompresor (100) obsahuje alespoň jeden vstříkovací otvor (1f), propojený se vstříkovacím potrubím (31a) pro využití při přivádění chladiva do kompresní komory (20) během komprese, a odlehčovací otvor (1h) pro zabránění přetlaku pro zajištění úniku přetlakového chladiva z kompresní komory (20) ven z kompresní komory (20). Odlehčovací otvor (1h) pro zabránění přetlaku je umístěn v pevném šneku (1) a je propojen s kompresní komorou (20) během celého procesu od dokončení sání do výtlačku v kompresní komoře (20). Odlehčovací otvor pro zabránění nárůstu abnormálního tlaku pro zajištění úniku přetlakového chladiva z kompresní komory (20) ven z kompresní komory (20) je umístěn ve vstříkovacím potrubí (31a).

(74) Čermák a spol., JUDr. Karel Čermák, Elišky Peškové 15/735, Praha 5, 15000

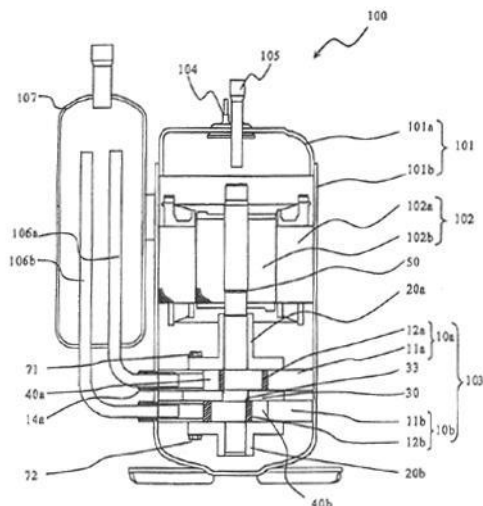
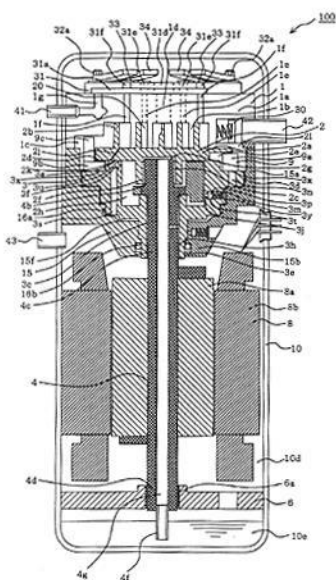

- (51) **F04C 18/356** (2006.01)  
**F04C 23/00** (2006.01)  
**F04C 29/00** (2006.01)

(21) **2013-260**

(71) Mitsubishi Electric Corporation, 100-8310 Tokyo, JP

(72) Fukaya Atsuyoshi, Tokyo 100-8310, JP

Arai Toshinori, Tokyo 100-8310, JP

Tani Masao, Tokyo 100-8310, JP

(54) **Rotační kompresor**

(22) 04.04.2013

(57) Úkolem je vyvinout rotační kompresor (100), u kterého velikost excentricity excentrické hřídelové části (51a, 51b) klikového hřídele (50) bude zvětšena pro zvětšení maximálního objemu kompresní komory, přičemž nebude zhoršena montáž, bude zabráněno úniku chladiva a bude lepší účinnost komprese. Byl vyvinut rotační kompresor, u kterého dvojice jednotek (10a, 10b) kompresního mechanismu, umístěných nad sebou tak, že sendvičovitě obklopují přepážkovou desku (30), je poháněna prostřednictvím klikového hřídele (50), zahrnujícího dvě excentrické hřídelové části (51a, 51b). Klikový hřídel (50) obsahuje hřídelové části (52a, 52b), nesené pomocí koncových desek na obou stranách, přičemž hřídelové části (52a, 52b) klikového hřídele (50) jsou vytvořeny tak, že mají odlišné vnější průměry. Excentrické hřídelové části (51a, 51b) klikového hřídele (50) jsou vytvořeny tak, že mají odlišné vnější průměry, a středový průchozí otvor (33) přepážkové desky (30) je vytvořen tak, že má menší vnitřní průměr, než je každý z vnějších průměrů excentrických hřídelových částí (51a, 51b) klikového hřídele (50), přičemž přepážková deska (30) je rozdělena tak, že obklopuje úložnou část (53) přepážkové desky klikového hřídele (50).

(74) Čermák a spol., JUDr. Karel Čermák, Elišky Peškové 15/735, Praha 5, 15000

(51) **G06T 15/00** (2011.01)

(21) **2012-586**

(71) Beistar3D Limited, Tsim Sha Tsui, Hong Kong, CN

(72) Janík Pavol, Žilina, SK

(54) **Způsob popisu bodů předmětů předmětového prostoru a zapojení k jeho provádění**

(22) 29.08.2012

(57) Způsob popisu bodů (12) předmětu (11) z předmětového prostoru (1) spočívá v tom, že ke každému bodu (12) předmětu (11) předmětového prostoru (1) zobrazeném na rastru (35) snímacího zařízení (3) se zaznamenává informace o jeho vzdálenosti (l) od snímacího zařízení (3) a takto vzniklá informace se ukládá ke každému bodu (36) rastru (35) snímku jako dodatečná data. Zapojení pro provádění způsobu popisu bodů (12) předmětu (11) z předmětového prostoru (1) zahrnuje snímací soustavu (2) obsahující nejméně dvě snímací zařízení (3), která jsou připojena na vstupy centrální řídicí jednotky (4) CPU, jejíž součástí je blok (5) softwarových aplikací a blok (6) výpočetního modulu s vyhodnocovacím software. Komunikace bloku (5) softwarových aplikací a bloku (6) výpočetního modulu s vyhodnocovacím software s CPU (4) je vedena přes datové sběrnice. Výstupy CPU (4) jsou připojeny na blok (7) interní paměti a/nebo výměnné paměti a na blok (8) on-line výstupů.

(74) INPARTNERS GROUP, Ing. Dušan Kendereški, Lidická 51, Brno, 60200

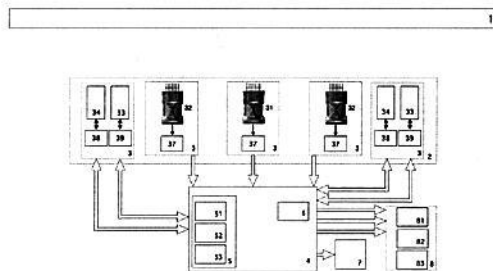

(51) **H02H 3/20** (2006.01)

**H02H 3/02** (2006.01)

**H02H 3/14** (2006.01)

**H02H 3/00** (2006.01)

(21) **2012-580**

(71) SALTEK s.r.o., Ústí nad Labem, CZ

(72) Suchý Jaromír Ing., Ústí nad Labem - Skorotice, CZ

(54) **Zapojení zapalovacího obvodu přepět'ové ochrany**

(22) 28.08.2012

(57) Zapojení zapalovacího obvodu (1) přepět'ové ochrany, připojeného třífázově k jiskřišti (4) přepět'ové ochrany, opatřenému vstupními svorkami I (2) a II (3), obsahuje pomocnou elektrodu (7) jiskřiště (4), která

je zapojena do série s varistorem I (8) a jedním koncem sekundárního vinutí (14) transformátoru (13), jehož druhý konec je spojen s hlavní elektrodou II (6) jiskřiště (4) a se vstupní svorkou II (3), přitom jeden konec primárního vinutí (15) transformátoru (13) je zapojen do série s plynovou bleskojistkou (10), varistorem II (9), rezistorem (11) a kondenzátorem (12), spojeným s druhým koncem primárního vinutí (15) transformátoru (13), připojeným ke vstupní svorce II (3), přičemž uzel spojující varistor II (9) s rezistorem (11) je propojen s uzlem, spojujícím vstupní svorku I (2) s hlavní elektrodou I (5) jiskřiště (4). Výhodně zapojení zapalovacího obvodu (1) přepěťové ochrany spočívá v tom, že teplotně citlivý odpojovač (17), svázaný tepelnou vazbou (16) s varistorem II (9), je buď zapojen do série s varistorem II (9), nebo je vřazen do spojnice mezi uzlem spojujícím varistor II (9) s rezistorem (11) a uzlem spojujícím vstupní svorku I (2) s hlavní elektrodou I (5) jiskřiště (4), nebo je teplotně citlivý odpojovač (17) vřazen mezi primární vinutí (15) transformátoru (13) a plynovou bleskojistku (10).

- (74) Ing. František KNÍŽEK, patentový zástupce, Meruňková 2851/11, Ústí nad Labem - Severní Terasa, 40011

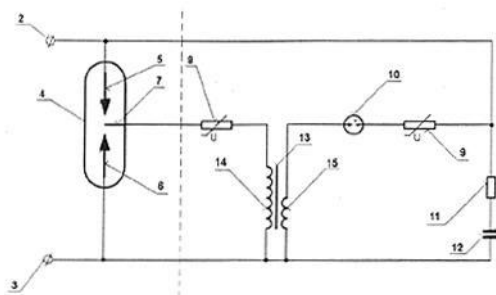

- (51) **H04L 12/24** (2006.01)  
**H04L 29/02** (2006.01)

(21) **2012-602**

(71) Vysoká škola báňská - Technická univerzita Ostrava, Ostrava-Poruba, CZ

(72) Slabý Roman Ing., Horní Moštěnice, CZ

Stankuš Martin Ing., Ostrava-Poruba, CZ

Hercík Radim Ing., Ostrava-Proskovice, CZ

- Srovnal Vilém Ing., Ostrava-Poruba, CZ  
(54) **Autonomní systém pro automatickou detekci a komunikaci se zařízeními na průmyslových komunikačních sítích**

(22) 05.09.2012

- (57) Řešení se týká řízení průmyslových procesů a měření potřebných pro tyto procesy. Podstata vynálezu spočívá v tom, že navrhovaný autonomní systém pro automatickou detekci a komunikaci se zařízeními na průmyslových komunikačních sítích řeší automatickou detekci zařízení připojených na průmyslové síť a zavádí zobecnění komunikace se zařízeními na průmyslovou síť napojenými a je rovněž schopen autonomní činnosti.

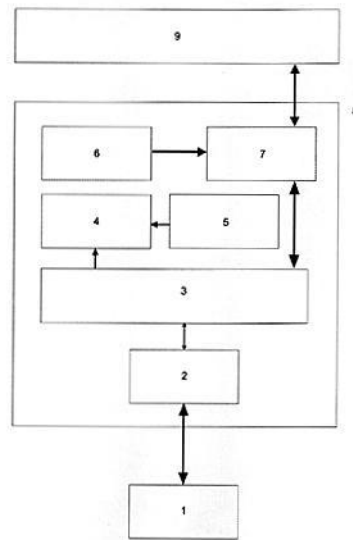

### Zveřejněné přihlášky vynálezů - přehled podle třídících znaků

|                |           |          |              |           |          |
|----------------|-----------|----------|--------------|-----------|----------|
| A 61 G 7/05    | (2006.01) | 2012-587 | D 01 H 4/14  | (2006.01) | 2012-590 |
| A 61 G 7/08    | (2006.01) | 2012-587 | D 01 H 4/14  | (2006.01) | 2012-591 |
| A 61 K 9/00    | (2006.01) | 2012-578 | D 01 H 4/14  | (2006.01) | 2012-592 |
| A 61 K 9/51    | (2006.01) | 2012-578 | D 03 D 51/00 | (2006.01) | 2012-593 |
| A 61 K 31/4704 | (2006.01) | 2013-192 | D 05 B 65/00 | (2006.01) | 2013-405 |
| A 61 K 36/23   | (2006.01) | 2012-584 | D 21 H 11/00 | (2006.01) | 2013-52  |
| A 61 K 36/28   | (2006.01) | 2012-584 | E 04 B 1/74  | (2006.01) | 2012-589 |
| A 61 K 36/287  | (2006.01) | 2012-584 | E 04 B 5/08  | (2006.01) | 2013-99  |
| A 61 K 36/52   | (2006.01) | 2012-584 | E 04 B 5/10  | (2006.01) | 2013-99  |
| A 61 K 36/53   | (2006.01) | 2012-584 | E 04 C 2/26  | (2006.01) | 2013-99  |
| A 61 P 11/00   | (2006.01) | 2013-192 | E 05 B 65/19 | (2006.01) | 2012-573 |
| A 61 P 33/10   | (2006.01) | 2012-584 | E 05 F 1/04  | (2006.01) | 2012-573 |
| B 01 J 19/10   | (2006.01) | 2012-609 | F 01 K 13/00 | (2006.01) | 2012-574 |
| B 08 B 3/12    | (2006.01) | 2012-609 | F 01 K 13/00 | (2006.01) | 2012-779 |
| B 08 B 9/04    | (2006.01) | 2012-609 | F 01 K 23/02 | (2006.01) | 2012-921 |
| B 09 B 3/00    | (2006.01) | 2012-600 | F 01 K 27/02 | (2006.01) | 2012-574 |
| B 32 B 17/04   | (2006.01) | 2013-99  | F 01 K 27/02 | (2006.01) | 2012-779 |
| B 61 D 17/10   | (2006.01) | 2013-99  | F 04 C 23/00 | (2006.01) | 2013-260 |
| B 62 D 29/04   | (2006.01) | 2013-99  | F 04 C 29/00 | (2006.01) | 2013-260 |
| B 65 D 65/02   | (2006.01) | 2013-52  | F 16 B 5/01  | (2006.01) | 2013-99  |
| B 82 Y 5/00    | (2011.01) | 2012-578 | F 16 C 39/06 | (2006.01) | 2012-590 |
| C 07 B 59/00   | (2006.01) | 2012-601 | F 16 C 39/06 | (2006.01) | 2012-591 |
| C 07 D 215/12  | (2006.01) | 2013-192 | F 16 C 39/06 | (2006.01) | 2012-592 |
| C 07 D 215/14  | (2006.01) | 2013-192 | F 16 L 55/00 | (2006.01) | 2012-609 |
| C 07 D 215/227 | (2006.01) | 2013-192 | F 22 B 1/18  | (2006.01) | 2012-921 |
| C 07 D 215/48  | (2006.01) | 2013-192 | G 01 N 33/58 | (2006.01) | 2012-601 |
| C 08 L 5/08    | (2006.01) | 2012-578 | H 02 H 3/00  | (2006.01) | 2012-580 |
| C 12 P 19/30   | (2006.01) | 2012-601 | H 02 H 3/02  | (2006.01) | 2012-580 |

|             |           |          |              |           |          |
|-------------|-----------|----------|--------------|-----------|----------|
| H 02 H 3/14 | (2006.01) | 2012-580 | H 02 K 7/09  | (2006.01) | 2012-592 |
| H 02 K 7/09 | (2006.01) | 2012-590 | H 04 L 29/02 | (2006.01) | 2012-602 |
| H 02 K 7/09 | (2006.01) | 2012-591 |              |           |          |

### Seznam přihlašovatelů zveřejněných přihlášek vynálezů

| (71)   | (21)     | (51)                 | (71)   | (21)     | (51)                  |
|--|----------|----------------------|--|----------|-----------------------|
| Beistar3D Limited, Tsim Sha Tsui, Hong Kong, CN            | 2012-586 | <b>G 06 T 15/00</b>  | VÍTKOVICE POWER ENGINEERING a.s., Ostrava - Vítkovice, CZ                        | 2012-574 | <b>F 01 K 23/10</b>   |
| C2P s.r.o., Chlumec nad Cidlinou, CZ                       | 2012-578 | <b>B 82 B 1/00</b>   | VÍTKOVICE POWER ENGINEERING a.s., Ostrava - Vítkovice, CZ                        | 2012-779 | <b>F 01 K 23/06</b>   |
| Daxner Jaromír, Šenov, CZ                                  | 2012-589 | <b>E 04 B 1/80</b>   | VÍTKOVICE POWER ENGINEERING a.s., Ostrava - Vítkovice, CZ                        | 2012-921 | <b>F 01 K 21/04</b>   |
| International Cardio Corporation, 55318 Chaska, MN, US     | 2010-60  | <b>A 61 N 7/02</b>   | VÚTS, a.s., Liberec, CZ  | 2012-593 | <b>D 03 D 49/62</b>   |
| JUKI CORPORATION, Tokyo, JP                                | 2013-405 | <b>D 05 B 19/12</b>  | Vysoká škola báňská - Technická univerzita Ostrava, Ostrava-Poruba, CZ           | 2012-602 | <b>H 04 L 12/24</b>   |
| Linet, spol. s r.o., Slaný, CZ                             | 2012-587 | <b>A 61 G 7/018</b>  | Vysoká škola technická a ekonomická v Českých Budějovicích, České Budějovice, CZ | 2013-99  | <b>B 32 B 15/04</b>   |
| Mitsubishi Electric Corporation, 100-8310 Tokyo, JP        | 2013-260 | <b>F 04 C 18/356</b> | Vysoké učení technické v Brně, Brno, CZ  | 2013-328 | <b>A 61 B 9/00</b>    |
| Mitsubishi Electric Corporation, 100-8310 Tokyo, JP        | 2013-261 | <b>F 04 C 18/02</b>  | Výzkumný ústav živočišné výroby, v. v. i., Praha - Uhřetěves, CZ                 | 2012-584 | <b>A 61 K 36/8962</b> |
| Przedsiębiorstwo Specjalistyczne "AJAKS" S. A., Poznań, PL | 2012-609 | <b>B 08 B 9/032</b>  | Zentiva, k.s., Praha 10 - Dolní Měcholupy, CZ                                    | 2013-192 | <b>C 07 D 215/26</b>  |
| Rieter CZ s.r.o., Ústí nad Orlicí, CZ                      | 2012-590 | <b>D 01 H 4/12</b>   | 1. lékařská fakulta Univerzity Karlovy v Praze, Praha 2, CZ                      | 2012-601 | <b>C 12 P 19/32</b>   |
| Rieter CZ s.r.o., Ústí nad Orlicí, CZ                      | 2012-591 | <b>D 01 H 4/12</b>   | Čechová Dagmar Ing., Hradec Králové, CZ  | 2013-52  | <b>D 21 H 19/82</b>   |
| Rieter CZ s.r.o., Ústí nad Orlicí, CZ                      | 2012-592 | <b>D 01 H 4/12</b>   |  |          |                       |
| SALTEK s.r.o., Ústí nad Labem, CZ                          | 2012-580 | <b>H 02 H 3/20</b>   |  |          |                       |
| Šimoníc Radek, Bílina, CZ                                  | 2012-600 | <b>E 21 C 41/16</b>  |  |          |                       |
| ŠKODA AUTO a.s., Mladá Boleslav, CZ                        | 2012-573 | <b>B 60 J 5/10</b>   |  |          |                       |

## FG4A

## Udělené patenty - přehled podle čísel patentů

V období uzávěrky tohoto čísla Věstníku udělil Úřad průmyslového vlastnictví tyto patenty.

|        |                     |           |        |                      |           |        |                     |           |
|--------|---------------------|-----------|--------|----------------------|-----------|--------|---------------------|-----------|
| 304332 | <i>A 61 F 2/38</i>  | (2006.01) | 304336 | <i>C 12 M 1/14</i>   | (2006.01) | 304340 | <i>F 01 K 21/04</i> | (2006.01) |
| 304333 | <i>A 61 F 2/38</i>  | (2006.01) | 304337 | <i>A 61 K 31/122</i> | (2006.01) | 304341 | <i>B 32 B 15/04</i> | (2006.01) |
| 304334 | <i>B 61 D 17/04</i> | (2006.01) | 304338 | <i>F 01 K 23/10</i>  | (2006.01) | 304342 | <i>A 61 B 9/00</i>  | (2006.01) |
| 304335 | <i>C 12 R 1/645</i> | (2006.01) | 304339 | <i>F 01 K 23/06</i>  | (2006.01) | 304343 | <i>D 21 H 19/82</i> | (2006.01) |

## FG4A

## Udělené patenty - přehled podle MPT

|  |           |  |           |
|--|-----------|--|-----------|
| (51) <i>A61B 9/00</i>  | (2006.01) | (51) <i>B32B 15/04</i>   | (2006.01) |
| (11) 304342  |           | (51) <i>B32B 17/04</i>   | (2006.01) |
| (40) 12.03.2014  |           | (51) <i>B61D 17/10</i>   | (2006.01) |
| (21) <b>2013-328</b>   |           | (51) <i>B62D 29/04</i>   | (2006.01) |
| (73) Vysoké učení technické v Brně, Brno, CZ                                     |           | (51) <i>E04C 2/26</i>  | (2006.01) |
| (72) Chmelař Milan Doc. Ing. CSc., Brno, CZ                                      |           | (51) <i>E04B 5/08</i>  | (2006.01) |
| (54) <b>Neurologické kladívko pro zaznamenání reakčního času těla od poklepu</b> |           | (51) <i>E04B 5/10</i>  | (2006.01) |
| (22) 03.05.2013  |           | (51) <i>F16B 5/01</i>  | (2006.01) |
| (74) Ing. Jiří Malůšek, Mendlovo nám. 1a, Brno, 60300                            |           | (11) 304341  |           |
|  |           | (40) 12.03.2014  |           |
|  |           | (21) <b>2013-99</b>  |           |
|  |           | (73) Vysoká škola technická a ekonomická v Českých Budějovicích, České Budějovice, CZ  |           |
|  |           | (72) Rusnáková Soňa Doc. Ing. Ph.D., Lysá pod Makytou, SK<br>Kučerka Daniel Ing. Ph.D. ING-PAED/GIP, Trnava, SK<br>Husár Štefan Doc. Ing. Ph.D., Martin, SK                            |           |
|  |           | (54) <b>Kompozitní sendvičový panel, zejména pro podlahy dopravních prostředků</b>   |           |
|  |           | (22) 13.02.2013  |           |
|  |           | (74) PatentCentrum Sedlák a Partners s.r.o., Ing. Jiří Sedlák, Husova 5, České Budějovice, 37001   |           |
|  |           |  |           |
| (51) <i>A61F 2/38</i>  | (2006.01) | (51) <i>B61D 17/04</i>   | (2006.01) |
| (11) 304332  |           | (11) 304334  |           |
| (40) 14.01.2004  |           | (40) 14.05.2003  |           |
| (21) <b>2003-2688</b>  |           | (21) <b>2002-2786</b>  |           |
| (73) WALDEMAR LINK GMBH & CO. KG, Hamburg, DE                                    |           | (73) BOMBARDIER TRANSPORTATION GMBH, Berlin, DE  |           |
| (72) Keller Arnold, Kayhude, DE  |           | (72) Carstensen Hartmut, Berlin, DE<br>Buchwald Peter, Bergfelde, DE<br>Meyer Ina, Schildow, DE  |           |
| (54) <b>Kolenní protéza s rotačním ložiskem</b>                                  |           | (54) <b>Plošný element a způsob výroby tohoto plošného elementu</b>  |           |
| (32) 25.04.2001  |           | (32) 21.02.2000  |           |
| (31) 01110260  |           | (31) 10009106  |           |
| (33) EP  |           | (33) DE  |           |
| (86) PCT/EP2002/004157   |           | (86) PCT/EP2001/001781   |           |
| (87) WO 2002/085258  |           | (87) WO 2001/062571  |           |
| (22) 15.04.2002  |           | (22) 17.02.2001  |           |
| (74) PATENTSERVIS PRAHA a.s., Jivenská 1, Praha 4, 14000                         |           | (74) Dr. Karel Čermák, Národní třída 32, Praha 1, 11000  |           |
|  |           |  |           |
| (51) <i>A61F 2/38</i>  | (2006.01) | (51) <i>C12M 1/14</i>  | (2006.01) |
| (11) 304333  |           | (51) <i>C12Q 1/04</i>  | (2006.01) |
| (40) 14.01.2004  |           | (51) <i>A01K 47/06</i>   | (2006.01) |
| (21) <b>2003-2689</b>  |           | (51) <i>C12M 1/34</i>  | (2006.01) |
| (73) WALDEMAR LINK GMBH & CO. KG, Hamburg, DE                                    |           | (51) <i>C12R 1/07</i>  | (2006.01) |
| (72) Keller Arnold, Kayhude, DE  |           | (11) 304336  |           |
| (54) <b>Kolenní protéza se shybným kloubem</b>                                   |           | (40) 30.10.2013  |           |
| (32) 25.04.2001  |           | (21) <b>2012-263</b>   |           |
| (31) 01110261  |           | (73) Biologické centrum AV ČR, v.v.i. Ústav půdní biologie, České Budějovice, CZ   |           |
| (33) EP  |           | (72) Křišťůfek Václav Ing. CSc., České Budějovice, CZ<br>Ryba Štěpán Mgr., Včelná, CZ<br>Křenek Aleš Ing., České Budějovice, CZ<br>Mulec Janez Dr. Ph.D., Postojna, SI                 |           |
| (86) PCT/EP2002/004156   |           | (54) <b>Způsob monitorování infekčního tlaku moru včeliho plodu, zařízení k provádění tohoto způsobu, použití testovací karty pro monitorování infekčního tlaku moru včeliho plodu</b> |           |
| (87) WO 2002/085257  |           |  |           |
| (22) 15.04.2002  |           |  |           |
| (74) PATENTSERVIS PRAHA a.s., Jivenská 1, Praha 4, 14000                         |           |  |           |
|  |           |  |           |
| (51) <i>A61K 31/122</i>  | (2006.01) |  |           |
| <i>A61P 31/04</i>  | (2006.01) |  |           |
| <i>A61K 9/06</i>   | (2006.01) |  |           |
| (11) 304337  |           |  |           |
| (40) 30.10.2013  |           |  |           |
| (21) <b>2012-266</b>   |           |  |           |
| (73) Univerzita Palackého v Olomouci, Olomouc, CZ                                |           |  |           |
| (72) Mikrobiologický ústav AV ČR, v.v.i., Praha 4, CZ                            |           |  |           |
| (72) Vacek Jan Ing. Ph.D., Brno, Nový Lískovec, CZ                               |           |  |           |
| Ulrichová Jitka Prof. RNDr. CSc., Olomouc, CZ                                    |           |  |           |
| Kolář Milan Prof. MUDr. Ph.D., Olomouc, CZ                                       |           |  |           |
| Bogdanová Kateřina Mgr. Ph.D., Olomouc, CZ                                       |           |  |           |
| Kopecký Jiří Ing. CSc., Třeboň, CZ   |           |  |           |
| (54) <b>Použití nostotrebinu 6 pro léčbu bakteriálních infekcí</b>               |           |  |           |
| (22) 18.04.2012  |           |  |           |
| (74) Inventia s.r.o., RNDr. Kateřina Hartvichová, Na Bělidle 3, Praha 5, 15000   |           |  |           |

(22) 17.04.2012  
(74) PatentCentrum Sedláč a Partners s.r.o., Ing. Jiří Sedláč, Husova 5, České Budějovice, 37001

(51) **C12R 1/645** (2006.01)  
**C12N 1/14** (2006.01)  
**C07C 50/38** (2006.01)  
**C07C 50/32** (2006.01)  
**A61K 31/122** (2006.01)  
**C07D 307/28** (2006.01)

(11) 304335  
(40) 04.09.2013  
(21) **2012-129**

(73) Mikrobiologický ústav AV ČR, v. v. i., Praha 4 - Krč, CZ  
Ústav molekulární genetiky AV ČR, v.v.i., Praha 4, CZ  
Univerzita Karlova v Praze, Přírodovědecká fakulta, Praha 1, CZ

(72) Flieger Miroslav RNDr. CSc., Praha 7, CZ  
Stodůlková Eva RNDr., Zubří, CZ  
Kolařík Miroslav Mgr. Ph.D., Jílové u Prahy, CZ  
Man Petr RNDr. Ph.D., Praha 4, CZ  
Černý Jan Doc. RNDr. Ph.D., Hostivice, CZ  
Čisářová Ivana RNDr. CSc., Praha 5, CZ  
Králová Jarmila RNDr. CSc., Praha 2, CZ

(54) **Submerzní kmeny Quambalaria sp. CCM 8372 a CCM 8373, směs naftochinonových barviv jimi produkovaná, způsob jejich produkce a použití**

(22) 22.02.2012

(51) **D21H 19/82** (2006.01)  
**B65D 65/02** (2006.01)  
**D21H 11/00** (2006.01)

(11) 304343  
(40) 12.03.2014  
(21) **2013-52**

(73) Čechová Dagmar Ing., Hradec Králové, CZ  
(72) Čechová Dagmar Ing., Hradec Králové, CZ

(54) **Vonný balicí prostředek**

(22) 29.01.2013

(51) **F01K 21/04** (2006.01)  
**F01K 23/02** (2006.01)

**F22B 1/18** (2006.01)

(11) 304340  
(40) 12.03.2014  
(21) **2012-921**

(73) VÍTKOVICE POWER ENGINEERING a.s., Ostrava - Vítkovice, CZ  
(72) Vilímeček Ladislav doc. Ing., Ostrava-Hrabůvka, CZ  
Stárek Kamil Ing., Ostrava-Poruba, CZ  
Konvička Jaroslav Ing., Frýdek-Místek, CZ  
Konderla David Ing., Bystřice, CZ

(54) **Vstříkový generátor paroplynové směsi**

(22) 19.12.2012  
(74) Ing. Iva Rylková, Polská 1525, Ostrava - Poruba, 70800

(51) **F01K 23/06** (2006.01)  
**F01K 27/02** (2006.01)  
**F01K 13/00** (2006.01)

(11) 304339  
(40) 12.03.2014  
(21) **2012-779**

(73) VÍTKOVICE POWER ENGINEERING a.s., Ostrava - Vítkovice, CZ  
(72) Vilímeček Ladislav doc. Ing., Ostrava - Hrabůvka, CZ  
Stárek Kamil Ing., Ostrava - Poruba, CZ  
Konvička Jaroslav Ing., Frýdek - Místek, CZ

(54) **Zařízení pro regulaci využívání odpadního tepla chlazených motorů**

(22) 13.11.2012  
(74) Ing. Iva Rylková, Polská 1525, Ostrava - Poruba, 70800

(51) **F01K 23/10** (2006.01)  
**F01K 27/02** (2006.01)  
**F01K 13/00** (2006.01)

(11) 304338  
(40) 12.03.2014  
(21) **2012-574**

(73) VÍTKOVICE POWER ENGINEERING a.s., Ostrava - Vítkovice, CZ  
(72) Vilímeček Ladislav Doc. Ing., Ostrava - Hrabůvka, CZ  
Stárek Kamil Ing. Ph.D., Ostrava - Poruba, CZ  
Konvička Jaroslav Ing., Frýdek - Místek, CZ

(54) **Integrovaný energetický zdroj s využitím odpadního tepla**

(22) 28.08.2012  
(74) Ing. Iva Rylková, Polská 1525, Ostrava - Poruba, 70800

## Seznam majitelů udělených patentů

|  |             |                         |           |  |             |                          |           |
|--|-------------|-------------------------|-----------|--|-------------|--------------------------|-----------|
| (73) Biologické centrum AV ČR, v.v.i. Ústav půdní biologie, České Budějovice, CZ | (11) 304336 | (51) <b>C 12 M 1/14</b> | (2006.01) | (73) VÍTKOVICE POWER ENGINEERING a.s., Ostrava - Vítkovice, CZ                   | (11) 304339 | (51) <b>F 01 K 23/06</b> | (2006.01) |
| BOMBARDIER TRANSPORTATION GMBH, Berlin, DE                                       | 304334      | <b>B 61 D 17/04</b>     | (2006.01) | VÍTKOVICE POWER ENGINEERING a.s., Ostrava - Vítkovice, CZ                        | 304340      | <b>F 01 K 21/04</b>      | (2006.01) |
| Mikrobiologický ústav AV ČR, v. v. i., Praha 4 - Krč, CZ                         | 304335      | <b>C 12 R 1/645</b>     | (2006.01) | Vysoká škola technická a ekonomická v Českých Budějovicích, České Budějovice, CZ | 304341      | <b>B 32 B 15/04</b>      | (2006.01) |
| Mikrobiologický ústav AV ČR, v.v.i., Praha 4, CZ                                 | 304337      | <b>A 61 K 31/122</b>    | (2006.01) | Vysoké učení technické v Brně, Brno, CZ  | 304342      | <b>A 61 B 9/00</b>       | (2006.01) |
| Univerzita Karlova v Praze, Přírodovědecká fakulta, Praha 1, CZ                  | 304335      | <b>C 12 R 1/645</b>     | (2006.01) | WALDEMAR LINK GMBH & CO. KG, Hamburg, DE   | 304332      | <b>A 61 F 2/38</b>       | (2006.01) |
| Univerzita Palackého v Olomouci, Olomouc, CZ                                     | 304337      | <b>A 61 K 31/122</b>    | (2006.01) | WALDEMAR LINK GMBH & CO. KG, Hamburg, DE   | 304333      | <b>A 61 F 2/38</b>       | (2006.01) |
| Ústav molekulární genetiky AV ČR, v.v.i., Praha 4, CZ                            | 304335      | <b>C 12 R 1/645</b>     | (2006.01) | Čechová Dagmar Ing., Hradec Králové, CZ  | 304343      | <b>D 21 H 19/82</b>      | (2006.01) |
| VÍTKOVICE POWER ENGINEERING a.s., Ostrava - Vítkovice, CZ                        | 304338      | <b>F 01 K 23/10</b>     | (2006.01) |  |             |                          |           |

## Udělené evropské patenty

Evropský patentový úřad udělil následující evropské patenty s účinkem pro Českou republiku. Tyto patenty mohou být zrušeny nebo zachovány v pozměněném znění Evropským patentovým úřadem v řízení o odporu. K tomu, aby nabyl evropský patent účinnosti na území České republiky, je třeba, aby byl Úřadu předložen ve stanovené lhůtě překlad patentového spisu do českého jazyka (§ 35c odst. 2 až 4 zákona č. 527/1990 Sb., v platném znění).

|                 |                 |                 |                 |                 |                 |                 |                 |
|-----------------|-----------------|-----------------|-----------------|-----------------|-----------------|-----------------|-----------------|
| (97) EP 1312862 | (47) 26.02.2014 | (97) EP 1748110 | (47) 26.02.2014 | (97) EP 1923219 | (47) 26.02.2014 | (97) EP 2017602 | (47) 26.02.2014 |
| (97) EP 1401234 | (47) 26.02.2014 | (97) EP 1753031 | (47) 26.02.2014 | (97) EP 1923506 | (47) 26.02.2014 | (97) EP 2018320 | (47) 26.02.2014 |
| (97) EP 1411669 | (47) 26.02.2014 | (97) EP 1756175 | (47) 26.02.2014 | (97) EP 1923660 | (47) 26.02.2014 | (97) EP 2018408 | (47) 26.02.2014 |
| (97) EP 1419151 | (47) 26.02.2014 | (97) EP 1760085 | (47) 26.02.2014 | (97) EP 1925637 | (47) 26.02.2014 | (97) EP 2019181 | (47) 26.02.2014 |
| (97) EP 1422488 | (47) 26.02.2014 | (97) EP 1765887 | (47) 26.02.2014 | (97) EP 1926544 | (47) 26.02.2014 | (97) EP 2019506 | (47) 26.02.2014 |
| (97) EP 1427082 | (47) 26.02.2014 | (97) EP 1766278 | (47) 26.02.2014 | (97) EP 1926861 | (47) 26.02.2014 | (97) EP 2019896 | (47) 26.02.2014 |
| (97) EP 1431322 | (47) 26.02.2014 | (97) EP 1772098 | (47) 26.02.2014 | (97) EP 1927363 | (47) 26.02.2014 | (97) EP 2021536 | (47) 26.02.2014 |
| (97) EP 1448776 | (47) 26.02.2014 | (97) EP 1777097 | (47) 26.02.2014 | (97) EP 1928316 | (47) 26.02.2014 | (97) EP 2023025 | (47) 26.02.2014 |
| (97) EP 1459600 | (47) 26.02.2014 | (97) EP 1780035 | (47) 26.02.2014 | (97) EP 1929326 | (47) 26.02.2014 | (97) EP 2024215 | (47) 26.02.2014 |
| (97) EP 1461899 | (47) 26.02.2014 | (97) EP 1782752 | (47) 26.02.2014 | (97) EP 1929367 | (47) 26.02.2014 | (97) EP 2025992 | (47) 26.02.2014 |
| (97) EP 1469122 | (47) 26.02.2014 | (97) EP 1783619 | (47) 26.02.2014 | (97) EP 1930670 | (47) 26.02.2014 | (97) EP 2026610 | (47) 26.02.2014 |
| (97) EP 1487804 | (47) 26.02.2014 | (97) EP 1784074 | (47) 26.02.2014 | (97) EP 1931866 | (47) 26.02.2014 | (97) EP 2027103 | (47) 26.02.2014 |
| (97) EP 1497496 | (47) 26.02.2014 | (97) EP 1790739 | (47) 26.02.2014 | (97) EP 1932351 | (47) 26.02.2014 | (97) EP 2027931 | (47) 26.02.2014 |
| (97) EP 1504126 | (47) 26.02.2014 | (97) EP 1791853 | (47) 26.02.2014 | (97) EP 1935490 | (47) 26.02.2014 | (97) EP 2029032 | (47) 26.02.2014 |
| (97) EP 1510703 | (47) 26.02.2014 | (97) EP 1792540 | (47) 26.02.2014 | (97) EP 1936377 | (47) 26.02.2014 | (97) EP 2031412 | (47) 26.02.2014 |
| (97) EP 1513799 | (47) 26.02.2014 | (97) EP 1794157 | (47) 26.02.2014 | (97) EP 1937222 | (47) 26.02.2014 | (97) EP 2031760 | (47) 26.02.2014 |
| (97) EP 1517649 | (47) 26.02.2014 | (97) EP 1794590 | (47) 26.02.2014 | (97) EP 1937890 | (47) 26.02.2014 | (97) EP 2033076 | (47) 26.02.2014 |
| (97) EP 1533341 | (47) 26.02.2014 | (97) EP 1794640 | (47) 26.02.2014 | (97) EP 1938170 | (47) 26.02.2014 | (97) EP 2033342 | (47) 26.02.2014 |
| (97) EP 1541220 | (47) 26.02.2014 | (97) EP 1794901 | (47) 26.02.2014 | (97) EP 1938713 | (47) 26.02.2014 | (97) EP 2035337 | (47) 26.02.2014 |
| (97) EP 1542748 | (47) 26.02.2014 | (97) EP 1795617 | (47) 26.02.2014 | (97) EP 1940811 | (47) 26.02.2014 | (97) EP 2037842 | (47) 26.02.2014 |
| (97) EP 1543422 | (47) 26.02.2014 | (97) EP 1802486 | (47) 26.02.2014 | (97) EP 1946573 | (47) 26.02.2014 | (97) EP 2038411 | (47) 26.02.2014 |
| (97) EP 1546551 | (47) 26.02.2014 | (97) EP 1804959 | (47) 26.02.2014 | (97) EP 1947542 | (47) 26.02.2014 | (97) EP 2039504 | (47) 26.02.2014 |
| (97) EP 1560467 | (47) 26.02.2014 | (97) EP 1805399 | (47) 26.02.2014 | (97) EP 1949237 | (47) 26.02.2014 | (97) EP 2040396 | (47) 26.02.2014 |
| (97) EP 1565219 | (47) 26.02.2014 | (97) EP 1813062 | (47) 26.02.2014 | (97) EP 1949663 | (47) 26.02.2014 | (97) EP 2040639 | (47) 26.02.2014 |
| (97) EP 1569956 | (47) 26.02.2014 | (97) EP 1814400 | (47) 26.02.2014 | (97) EP 1949885 | (47) 26.02.2014 | (97) EP 2040769 | (47) 26.02.2014 |
| (97) EP 1576838 | (47) 26.02.2014 | (97) EP 1815447 | (47) 26.02.2014 | (97) EP 1954838 | (47) 26.02.2014 | (97) EP 2044642 | (47) 26.02.2014 |
| (97) EP 1590368 | (47) 26.02.2014 | (97) EP 1821124 | (47) 26.02.2014 | (97) EP 1955502 | (47) 26.02.2014 | (97) EP 2044664 | (47) 26.02.2014 |
| (97) EP 1592438 | (47) 26.02.2014 | (97) EP 1827078 | (47) 26.02.2014 | (97) EP 1959132 | (47) 26.02.2014 | (97) EP 2045404 | (47) 26.02.2014 |
| (97) EP 1599695 | (47) 26.02.2014 | (97) EP 1827200 | (47) 26.02.2014 | (97) EP 1959533 | (47) 26.02.2014 | (97) EP 2045426 | (47) 26.02.2014 |
| (97) EP 1614159 | (47) 26.02.2014 | (97) EP 1831323 | (47) 26.02.2014 | (97) EP 1959796 | (47) 26.02.2014 | (97) EP 2045492 | (47) 26.02.2014 |
| (97) EP 1620456 | (47) 26.02.2014 | (97) EP 1832015 | (47) 26.02.2014 | (97) EP 1959859 | (47) 26.02.2014 | (97) EP 2045672 | (47) 26.02.2014 |
| (97) EP 1620532 | (47) 26.02.2014 | (97) EP 1837599 | (47) 26.02.2014 | (97) EP 1960023 | (47) 26.02.2014 | (97) EP 2047754 | (47) 26.02.2014 |
| (97) EP 1621341 | (47) 26.02.2014 | (97) EP 1839403 | (47) 26.02.2014 | (97) EP 1960650 | (47) 26.02.2014 | (97) EP 2048655 | (47) 26.02.2014 |
| (97) EP 1622020 | (47) 26.02.2014 | (97) EP 1843101 | (47) 26.02.2014 | (97) EP 1960825 | (47) 26.02.2014 | (97) EP 2051980 | (47) 26.02.2014 |
| (97) EP 1628824 | (47) 26.02.2014 | (97) EP 1846402 | (47) 26.02.2014 | (97) EP 1961014 | (47) 26.02.2014 | (97) EP 2052292 | (47) 26.02.2014 |
| (97) EP 1631263 | (47) 26.02.2014 | (97) EP 1848565 | (47) 26.02.2014 | (97) EP 1962689 | (47) 26.02.2014 | (97) EP 2053538 | (47) 26.02.2014 |
| (97) EP 1631496 | (47) 26.02.2014 | (97) EP 1861309 | (47) 26.02.2014 | (97) EP 1963391 | (47) 26.02.2014 | (97) EP 2053596 | (47) 26.02.2014 |
| (97) EP 1636834 | (47) 26.02.2014 | (97) EP 1863437 | (47) 26.02.2014 | (97) EP 1963463 | (47) 26.02.2014 | (97) EP 2054716 | (47) 26.02.2014 |
| (97) EP 1639671 | (47) 26.02.2014 | (97) EP 1865249 | (47) 26.02.2014 | (97) EP 1964143 | (47) 26.02.2014 | (97) EP 2056640 | (47) 26.02.2014 |
| (97) EP 1643541 | (47) 26.02.2014 | (97) EP 1866665 | (47) 26.02.2014 | (97) EP 1964375 | (47) 26.02.2014 | (97) EP 2057173 | (47) 26.02.2014 |
| (97) EP 1644188 | (47) 26.02.2014 | (97) EP 1866667 | (47) 26.02.2014 | (97) EP 1964668 | (47) 26.02.2014 | (97) EP 2060141 | (47) 26.02.2014 |
| (97) EP 1644914 | (47) 26.02.2014 | (97) EP 1868470 | (47) 26.02.2014 | (97) EP 1966136 | (47) 26.02.2014 | (97) EP 2061530 | (47) 26.02.2014 |
| (97) EP 1646670 | (47) 26.02.2014 | (97) EP 1869728 | (47) 26.02.2014 | (97) EP 1967446 | (47) 26.02.2014 | (97) EP 2062921 | (47) 26.02.2014 |
| (97) EP 1658642 | (47) 26.02.2014 | (97) EP 1871816 | (47) 26.02.2014 | (97) EP 1969151 | (47) 26.02.2014 | (97) EP 2063918 | (47) 26.02.2014 |
| (97) EP 1667764 | (47) 26.02.2014 | (97) EP 1875572 | (47) 26.02.2014 | (97) EP 1969948 | (47) 26.02.2014 | (97) EP 2064333 | (47) 26.02.2014 |
| (97) EP 1670894 | (47) 26.02.2014 | (97) EP 1876017 | (47) 26.02.2014 | (97) EP 1974914 | (47) 26.02.2014 | (97) EP 2065594 | (47) 26.02.2014 |
| (97) EP 1675659 | (47) 26.02.2014 | (97) EP 1877466 | (47) 26.02.2014 | (97) EP 1983956 | (47) 26.02.2014 | (97) EP 2069223 | (47) 26.02.2014 |
| (97) EP 1679849 | (47) 26.02.2014 | (97) EP 1878752 | (47) 26.02.2014 | (97) EP 1985176 | (47) 26.02.2014 | (97) EP 2069502 | (47) 26.02.2014 |
| (97) EP 1680728 | (47) 26.02.2014 | (97) EP 1880224 | (47) 26.02.2014 | (97) EP 1989994 | (47) 26.02.2014 | (97) EP 2070526 | (47) 26.02.2014 |
| (97) EP 1680910 | (47) 26.02.2014 | (97) EP 1881573 | (47) 26.02.2014 | (97) EP 1992116 | (47) 26.02.2014 | (97) EP 2070560 | (47) 26.02.2014 |
| (97) EP 1684630 | (47) 26.02.2014 | (97) EP 1883495 | (47) 26.02.2014 | (97) EP 1992894 | (47) 26.02.2014 | (97) EP 2072538 | (47) 26.02.2014 |
| (97) EP 1692083 | (47) 26.02.2014 | (97) EP 1890998 | (47) 26.02.2014 | (97) EP 1994247 | (47) 26.02.2014 | (97) EP 2073589 | (47) 26.02.2014 |
| (97) EP 1694788 | (47) 26.02.2014 | (97) EP 1895804 | (47) 26.02.2014 | (97) EP 1996043 | (47) 26.02.2014 | (97) EP 2073984 | (47) 26.02.2014 |
| (97) EP 1695154 | (47) 26.02.2014 | (97) EP 1895993 | (47) 26.02.2014 | (97) EP 2002447 | (47) 26.02.2014 | (97) EP 2077991 | (47) 26.02.2014 |
| (97) EP 1695590 | (47) 26.02.2014 | (97) EP 1897212 | (47) 26.02.2014 | (97) EP 2005112 | (47) 26.02.2014 | (97) EP 2078488 | (47) 26.02.2014 |
| (97) EP 1696947 | (47) 26.02.2014 | (97) EP 1897806 | (47) 26.02.2014 | (97) EP 2006151 | (47) 26.02.2014 | (97) EP 2079541 | (47) 26.02.2014 |
| (97) EP 1698114 | (47) 26.02.2014 | (97) EP 1898961 | (47) 26.02.2014 | (97) EP 2007265 | (47) 26.02.2014 | (97) EP 2079907 | (47) 26.02.2014 |
| (97) EP 1698363 | (47) 26.02.2014 | (97) EP 1902237 | (47) 26.02.2014 | (97) EP 2007738 | (47) 26.02.2014 | (97) EP 2080319 | (47) 26.02.2014 |
| (97) EP 1699340 | (47) 26.02.2014 | (97) EP 1904392 | (47) 26.02.2014 | (97) EP 2008090 | (47) 26.02.2014 | (97) EP 2081928 | (47) 26.02.2014 |
| (97) EP 1703096 | (47) 26.02.2014 | (97) EP 1904779 | (47) 26.02.2014 | (97) EP 2010075 | (47) 26.02.2014 | (97) EP 2083933 | (47) 26.02.2014 |
| (97) EP 1711037 | (47) 26.02.2014 | (97) EP 1908340 | (47) 26.02.2014 | (97) EP 2010557 | (47) 26.02.2014 | (97) EP 2084124 | (47) 26.02.2014 |
| (97) EP 1717022 | (47) 26.02.2014 | (97) EP 1911309 | (47) 26.02.2014 | (97) EP 2011842 | (47) 26.02.2014 | (97) EP 2084500 | (47) 26.02.2014 |
| (97) EP 1727610 | (47) 26.02.2014 | (97) EP 1912934 | (47) 26.02.2014 | (97) EP 2011928 | (47) 26.02.2014 | (97) EP 2086970 | (47) 26.02.2014 |
| (97) EP 1731094 | (47) 26.02.2014 | (97) EP 1913811 | (47) 26.02.2014 | (97) EP 2013323 | (47) 26.02.2014 | (97) EP 2087094 | (47) 26.02.2014 |
| (97) EP 1732965 | (47) 26.02.2014 | (97) EP 1914973 | (47) 26.02.2014 | (97) EP 2013565 | (47) 26.02.2014 | (97) EP 2087597 | (47) 26.02.2014 |
| (97) EP 1733931 | (47) 26.02.2014 | (97) EP 1916307 | (47) 26.02.2014 | (97) EP 2014867 | (47) 26.02.2014 | (97) EP 2087746 | (47) 26.02.2014 |
| (97) EP 1739524 | (47) 26.02.2014 | (97) EP 1920468 | (47) 26.02.2014 | (97) EP 2015880 | (47) 26.02.2014 | (97) EP 2089416 | (47) 26.02.2014 |
| (97) EP 1741213 | (47) 26.02.2014 | (97) EP 1921948 | (47) 26.02.2014 | (97) EP 2016682 | (47) 26.02.2014 | (97) EP 2091336 | (47) 26.02.2014 |











|      |   |           |      |   |           |
|------|---|-----------|------|---|-----------|
|      | <b>C07K 16/18</b>   | (2006.01) |      | <b>C11D 3/00</b>  | (2006.01) |
| (96) | 28.04.2006  |           |      | <b>C11D 3/12</b>  | (2006.01) |
| (96) | 06751903.3  |           |      | <b>C11D 3/20</b>  | (2006.01) |
| (73) | AMGEN INC., Thousand Oaks, CA 91320, US   |           |      | <b>C11D 3/22</b>  | (2006.01) |
| (72) | PASZTY, Christopher, Ventura, California 93003, US  |           |      | <b>C11D 3/37</b>  | (2006.01) |
|      | ROBINSON, Martyn, Kim, Wooburn Green Buckinghamshire HP10 0JH, GB   |           |      | <b>C11D 3/382</b>   | (2006.01) |
|      | GRAHAM, Kevin, Thousand Oaks, California 91362, US  |           |      | <b>C11D 3/40</b>  | (2006.01) |
|      | HENRY, Alistair, James, Uxbridge Middlesex UB8 2LX, GB  |           | (96) | <b>C11D 3/42</b>  | (2006.01) |
|      | HOFFMANN, Kelly, Sue, Newbury Park, California 91320, US  |           | (96) | 20.03.2007  |           |
|      | LATHAM, John, Seattle, Washington 98119, US   |           | (96) | 07753553.2  |           |
|      | LAWSON, Alastair, Slough Berkshire SL1 3WE, GB  |           | (73) | The Procter & Gamble Company, Cincinnati, OH 45202, US  |           |
|      | LU, Hsieng, Sen, Westlake Village, California 91362, US   |           | (72) | PANANDIKER, Rajan Keshav, West Chester, Ohio 45069, US  |           |
|      | POPPLEWELL, Andy, Slough Berkshire SL1 3WE, GB  |           |      | VETTER, Kerry Andrew, Cincinnati, Ohio 45233-4236, US   |           |
|      | SHEN, Wenyan, Thousand Oaks, California 91362, US   |           |      | DUNLOP, David Scott, Mason, Ohio 45040, US  |           |
|      | WINKLER, David, Arlington, Massachusetts 02476-7326, US   |           | (54) | BRAECKMAN, Karl Ghislain, B-6280 Gerpinnes, BE  |           |
|      | WINTERS, Aaron, George, Ventura, California 93001, US   |           | (32) | <b>Jednotková dávka kapalně ošetřovací kompozice</b>  |           |
| (54) | <b>Sklerostin vázající prvky</b>  |           | (31) | 784826 P, 815781 P  |           |
| (32) | 677583 P, 776847 P, 782244 P, 792645 P, 411003  |           | (31) | 22.03.2006, 22.06.2006  |           |
| (31) | 03.05.2005, 24.02.2006, 13.03.2006, 17.04.2006, 25.04.2006  |           | (33) | US, US  |           |
| (33) | US, US, US, US, US  |           | (86) | PCT/US2007/006933   |           |
| (86) | PCT/US2006/016441   |           | (87) | WO 2007/111888  |           |
| (87) | WO 2006/119107  |           | (74) | Společná advokátní kancelář Všetečka Zelený Švorčík Kalenský a partneři, JUDr. Otakar Švorčík, Hálkova 1406/2, Praha 2, 12000 |           |
| (74) | Společná advokátní kancelář Všetečka Zelený Švorčík Kalenský a partneři, JUDr. Petr Kalenský, Hálkova 2, Praha 2, 12000 |           |      |   |           |
|      |   |           | (97) | <b>EP 2026946</b>   |           |
| (97) | <b>EP 1911681</b>   |           | (47) | 08.01.2014  |           |
| (47) | 27.11.2013  |           | (97) | 13.12.2007  |           |
| (97) | 16.04.2008  |           | (51) | <b>B29C 45/27</b>   | (2006.01) |
| (51) | <b>B65D 19/00</b>   | (2006.01) | (96) | 23.05.2007  |           |
|      | <b>B65D 19/44</b>   | (2006.01) | (96) | 07725447.2  |           |
| (96) | 09.10.2006  |           | (73) | Günther Heisskanaltechnik GmbH, 35066 Frankenberg/Eder, DE  |           |
| (96) | 06076854.6  |           | (72) | GÜNTHER, Herbert, 35108 Allendorf/Rennertehausen, DE  |           |
| (73) | DW Plastics N.V., Bilzen, 3740, BE  |           | (54) | <b>Tryska pro horký kanál k upravení ve vstříkovacím nástroji</b>   |           |
| (72) | Isenborghs, Francis, 1350 Jauche, BE  |           | (32) | 102006026580  |           |
| (54) | <b>Palety s polohovacími prvky</b>  |           | (31) | 08.06.2006  |           |
| (74) | PATENTSERVIS Praha a.s., Na Podkovce 281/10, Praha 4, 14700   |           | (33) | DE  |           |
|      |   |           | (86) | PCT/EP2007/004547   |           |
| (97) | <b>EP 1928562</b>   |           | (87) | WO 2007/140878  |           |
| (47) | 06.11.2013  |           | (74) | Společná advokátní kancelář Všetečka Zelený Švorčík Kalenský a partneři, Michal Havlík, Hálkova 2, Praha 2, 12000             |           |
| (97) | 05.04.2007  |           |      |   |           |
| (51) | <b>A63B 21/062</b>  | (2006.01) | (97) | <b>EP 2049368</b>   |           |
|      | <b>A63B 21/06</b>   | (2006.01) | (47) | 30.10.2013  |           |
|      | <b>A63B 21/08</b>   | (2006.01) | (97) | 07.02.2008  |           |
| (96) | 29.09.2006  |           | (51) | <b>B32B 5/18</b>  | (2006.01) |
| (96) | 06799821.1  |           |      | <b>B32B 5/26</b>  | (2006.01) |
| (73) | Thulin, Mats, 181 30 Lidingö, SE  |           |      | <b>B32B 7/12</b>  | (2006.01) |
| (72) | Thulin, Mats, 181 30 Lidingö, SE  |           |      | <b>B32B 17/02</b>   | (2006.01) |
| (54) | <b>Trenažér pro posilovací trénink a rehabilitaci</b>   |           |      | <b>B32B 27/32</b>   | (2006.01) |
| (32) | 0502155, 454973   |           |      | <b>B32B 27/40</b>   | (2006.01) |
| (31) | 29.09.2005, 19.06.2006  |           |      | <b>B60R 13/02</b>   | (2006.01) |
| (33) | SE, US  |           | (96) | 30.07.2007  |           |
| (86) | PCT/SE2006/050361   |           | (96) | 07801463.6  |           |
| (87) | WO 2007/037755  |           | (73) | Johnson Controls Headliner GmbH, 66802 Uberherrn, DE  |           |
| (74) | PATENTSERVIS Praha a.s., Na Podkovce 281/10, Praha 4, 14700   |           | (72) | MAILÄNDER, Ralf, 93577 Bettendorf, LU   |           |
|      |   |           | (54) | <b>Dílec obložení pro vozidlo, s v podstatě symetrickou skladbou vrstev a způsob výroby dílce obložení pro vozidlo</b>        |           |
| (97) | <b>EP 1953287</b>   |           | (32) | 102006035922  |           |
| (47) | 15.01.2014  |           | (31) | 31.07.2006  |           |
| (97) | 06.08.2008  |           | (33) | DE  |           |
| (51) | <b>D04H 18/00</b>   | (2012.01) | (86) | PCT/EP2007/006711   |           |
| (96) | 02.02.2007  |           | (87) | WO 2008/014949  |           |
| (96) | 07002360.1  |           | (74) | Společná advokátní kancelář Všetečka Zelený Švorčík Kalenský a partneři, JUDr. Petr Kalenský, Hálkova 1406/2, Praha 2, 12000  |           |
| (73) | Groz-Beckert KG, 72458 Albstadt, DE   |           |      |   |           |
| (72) | Münster, Bernhard, 72469 Messstetten, DE  |           | (97) | <b>EP 2056762</b>   |           |
|      | Bruske, Johannes, Dr., 72458 Albstadt Ebingen, DE   |           | (47) | 06.11.2013  |           |
|      | Wizemann, Gustav, 72469 Messstetten, DE   |           | (97) | 28.02.2008  |           |
| (54) | <b>Způsob a zařízení k osazování jehlových desek pro plstící stroje</b>   |           | (51) | <b>A61F 13/15</b>   | (2006.01) |
| (74) | Společná advokátní kancelář Všetečka Zelený Švorčík Kalenský a partneři, JUDr. Michal Havlík, Hálkova 2, Praha 2, 12000 |           |      | <b>B29C 65/00</b>   | (2006.01) |
|      |   |           | (96) | 21.08.2007  |           |
| (97) | <b>EP 1996692</b>   |           | (96) | 07814290.8  |           |
| (47) | 06.11.2013  |           | (73) | Aplix Inc., Charlotte, North Carolina 28273, US   |           |
| (97) | 04.10.2007  |           | (72) | BLACK, Kevin P., Rock Hill, SC 29732, US  |           |
| (51) | <b>C11D 17/00</b>   | (2006.01) |      | BREWER, Dickie J., Clover, SC 29710, US   |           |
|      | <b>C11D 17/04</b>   | (2006.01) |      | LESTER, Donald H., Jr., Waxhaw, NC 28173, US  |           |
|      | <b>C11D 1/74</b>  | (2006.01) |      |   |           |

MARCHE, Thierry, F-44450 La Chappelle Basse Mer, FR  
(54) **Elastický kompozit**  
(32) 839998 P, 889311 P, 840407  
(31) 24.08.2006, 12.02.2007, 17.08.2007  
(33) US, US, US  
(86) PCT/US2007/076366  
(87) WO 2008/024739  
(74) Čermák a spol., JUDr. Karel Čermák, Elišky Peškové 735/15, Praha 5, 15000

(97) **EP 2077166**  
(47) 20.11.2013  
(97) 08.07.2009  
(51) **B21D 5/01** (2006.01)  
**B21C 37/08** (2006.01)  
(96) 31.12.2008  
(96) 08022540.2  
(73) EISENBAU KRÄMER mbH, 57223 Kreuztal, DE  
(72) Beissel, Joachim, Dr.-Ing., 57271 Hilchenbach, DE  
Reichel, Thilo, Dr.-Ing., 57234 Wilnsdorf, DE  
(54) **Zařízení pro obrábění podélného okraje pro plechy**  
(32) 202008000121 U  
(31) 03.01.2008  
(33) DE  
(74) Traplová Hakr Kubát, advokátní a patentová kancelář, Ing. Eduard Hakr, Přistavní 24, Praha 7, 17000

(97) **EP 2078038**  
(47) 20.11.2013  
(97) 17.04.2008  
(51) **C07K 14/785** (2006.01)  
(96) 28.09.2007  
(96) 07825212.9  
(73) CHIESI FARMACEUTICI S.p.A., 43100 Parma, IT  
(72) JOHANSSON, Jan, I-43100 Parma, IT  
CURSTEDT, Tore, I-43100 Parma, IT  
ROBERTSON, Bengt, I-43100 Parma, IT  
(54) **Rekonstituované povrchové aktivní látky se zlepšenými vlastnostmi**  
(32) 06021521  
(31) 13.10.2006  
(33) EP  
(86) PCT/IB2007/002841  
(87) WO 2008/044109  
(74) KOREJZOVÁ & SPOL., v.o.s., JUDr. Petra Korejzová, Korunní 810/104E, Praha 10 - Vinohrady, 10100

(97) **EP 2086020**  
(47) 04.12.2013  
(97) 05.08.2009  
(51) **H01L 31/042** (2006.01)  
**H01L 31/02** (2006.01)  
(96) 15.10.2008  
(96) 08018011.0  
(73) Padcon GmbH, 97318 Kitzingen, DE  
(72) Beck, Bernhard, 97323 Volkach OT Dimbach, DE  
Müller, Tim, 01458 Ottendorf-Okrilla, DE  
(54) **Fotovoltaické zařízení se zvýšením potenciálu**  
(32) 102007050554  
(31) 23.10.2007  
(33) DE  
(74) Společná advokátní kancelář Všetečka Zelený Švorčík Kalenský a partneři, Michal Havlík, Hálkova 2, Praha 2, 12000

(97) **EP 2121406**  
(47) 02.10.2013  
(97) 28.08.2008  
(51) **B61D 3/10** (2006.01)  
**B61F 5/24** (2006.01)  
(96) 18.02.2008  
(96) 08716911.6  
(73) Bombardier Transportation GmbH, 10785 Berlin, DE  
(72) BRUNDISCH, Volker, 57250 Netphen-Salchendorf, DE  
(54) **Vozidlo s Jakobovým otočným podvozkem a stabilizační vzpěrou proti naklápění**  
(32) 102007008444  
(31) 19.02.2007

(33) DE  
(86) PCT/EP2008/051949  
(87) WO 2008/101903  
(74) Čermák a spol., JUDr. Karel Čermák, Elišky Peškové 15/735, Praha 5, 15000

(97) **EP 2131994**  
(47) 28.08.2013  
(97) 04.09.2008  
(51) **B23K 26/40** (2006.01)  
**C03B 33/09** (2006.01)  
**H01L 21/48** (2006.01)  
(96) 27.02.2008  
(96) 08717172.4  
(73) CeramTec GmbH, 73207 Plochingen, DE  
(72) KLUGE, Claus Peter, 95195 Rösau, DE  
DOHN, Alexander, 96117 Drosendorf, DE  
HEMERLE, Michael, 95615 Marktredwitz, DE  
(54) **Způsob výroby konstrukčního dílu při použití asymetrického přívodu energie podél čáry dělení nebo čáry požadovaného zlomu**  
(32) 102007010126  
(31) 28.02.2007  
(33) DE  
(86) PCT/EP2008/052365  
(87) WO 2008/104560  
(74) Čermák a spol., JUDr. Karel Čermák, Elišky Peškové 15/735, Praha 5, 15000

(97) **EP 2133652**  
(47) 13.11.2013  
(97) 16.12.2009  
(51) **F41H 11/30** (2011.01)  
(96) 11.06.2009  
(96) 09275042.1  
(73) Firth, Charles Basil, Keig Aberdeenshire AB33 8BU, GB  
(72) Firth, Charles Basil, Keig Aberdeenshire AB33 8BU, GB  
(54) **Zařízení na detonování min**  
(32) 0810643  
(31) 11.06.2008  
(33) GB  
(74) A. Holas & partner Patentová a známková kancelář, Ing. Mgr. Hana Holasová, Křížová 4, Brno, 60300

(97) **EP 2142307**  
(47) 27.11.2013  
(97) 04.12.2008  
(51) **B05B 3/10** (2006.01)  
**B05B 5/04** (2006.01)  
(96) 22.04.2008  
(96) 08805487.9  
(73) SAMES Technologies, 38240 Meylan, FR  
(72) BALLU, Patrick, F-51000 Reims, FR  
FOURY, Philippe, F-38920 Crolles, FR  
MERABET, Djamel, F-38320 Eybens, FR  
PROVENAZ, Philippe, F-74200 Allinges, FR  
PRUS, Eric, F-38000 Grenoble, FR  
(54) **Rozprašovací ústrojí, stříkací ústrojí obsahující takové rozprašovací ústrojí a stříkací zařízení obsahující takové ústrojí**  
(32) 0702928  
(31) 23.04.2007  
(33) FR  
(86) PCT/FR2008/000566  
(87) WO 2008/145845  
(74) A. Holas & partner Patentová a známková kancelář, Ing. Mgr. Hana Holasová, Křížová 4, Brno, 60300

(97) **EP 2179757**  
(47) 20.11.2013  
(97) 28.04.2010  
(51) **A61M 5/168** (2006.01)  
**A61M 39/22** (2006.01)  
**F16K 1/34** (2006.01)  
**H01L 41/04** (2006.01)  
(96) 20.10.2009  
(96) 09252449.5  
(73) Codman Neuro Sciences Sàrl, 2400 Le Locle, CH

(72) Crivelli, Rocco, 6500 Bellinzona, CH  
Ginggen, Alec, Plymouth, MA 02360, US  
Bork, Toralf, 2000 Neuchatel, CH  
(54) **Zlepšení přesnosti průtoku v systému pro dodávání tekutin**  
(32) 255666  
(31) 22.10.2008  
(33) US  
(74) Společná advokátní kancelář Vsetečka Zelený Švorčík Kalenský a partneři, Michal Havlík, Hálkova 2, Praha 2, 12000

(97) **EP 2181030**  
(47) 23.10.2013  
(97) 19.02.2009  
(51) **B61C 3/00** (2006.01)  
**B61C 17/04** (2006.01)  
**B61D 1/06** (2006.01)  
(96) 28.07.2008  
(96) 08786529.1  
(73) Bombardier Transportation GmbH, 10785 Berlin, DE  
(72) SCHARF, Steffen, 14482 Potsdam, DE  
(54) **Kolejové vozidlo s hnacím zařízením**  
(32) 102007038255  
(31) 13.08.2007  
(33) DE  
(86) PCT/EP2008/059888  
(87) WO 2009/021831  
(74) Čermák a spol., JUDr. Karel Čermák, Elišky Peškové 735/15, Praha 5, 15000

(97) **EP 2184725**  
(47) 23.10.2013  
(97) 12.05.2010  
(51) **H04W 4/22** (2009.01)  
**H04W 76/00** (2009.01)  
**G08G 1/0965** (2006.01)  
(96) 11.11.2009  
(96) 09175717.9  
(73) Phyco Trading B.V., 3861 NH Nijkerk, NL  
(72) Rijks, Johan, 3763 LS, Soest, NL  
(54) **Varovný systém pohotovostní služby**  
(32) 2002201  
(31) 11.11.2008  
(33) NL  
(74) A. Holas & partner Patentová a známková kancelář, Ing. Mgr. Hana Holasová, Křížová 4, Brno, 60300

(97) **EP 2205981**  
(47) 06.11.2013  
(97) 09.04.2009  
(51) **G01P 3/36** (2006.01)  
**B65H 61/00** (2006.01)  
**B65H 63/06** (2006.01)  
**G01B 11/04** (2006.01)  
**G01B 11/10** (2006.01)  
**G01S 17/58** (2006.01)  
(96) 17.09.2008  
(96) 08804328.6  
(73) Hochschule Niederrhein, 47805 Krefeld, DE  
Vienco GmbH, 47829 Krefeld, DE  
(72) HERMANN, Ferdinand Josef, 41812 Erkelenz, DE  
LINDEN, Martin, 47877 Willich-Neersen, DE  
(54) **Způsob k bezkontaktnímu určování rychlosti a/nebo délky běžící nitě**  
(32) 102007046934, 102008004731  
(31) 28.09.2007, 16.01.2008  
(33) DE, DE  
(86) PCT/EP2008/062378  
(87) WO 2009/043722  
(74) Společná advokátní kancelář Vsetečka Zelený Švorčík Kalenský a partneři, JUDr. Michal Havlík, Hálkova 2, Praha 2, 12000

(97) **EP 2212681**  
(47) 25.12.2013  
(97) 28.05.2009  
(51) **G01N 21/956** (2006.01)  
**G01B 11/25** (2006.01)  
**G01M 11/02** (2006.01)

(96) 06.11.2008  
(96) 08852427.7  
(73) Lambda-X, 1400 Nivelles, BE  
(72) BEGHUIN, Didier, B-7850 Enghien, BE  
JOANNES, Luc, B-5030 Gembloux, BE  
(54) **Systém a způsob fourierovy transformační deflektometrie**  
(32) 07121009  
(31) 19.11.2007  
(33) EP  
(86) PCT/EP2008/065082  
(87) WO 2009/065740  
(74) Společná advokátní kancelář Vsetečka Zelený Švorčík Kalenský a partneři, JUDr. Michal Havlík, Hálkova 2, Praha 2, 12000

(97) **EP 2223603**  
(47) 30.10.2013  
(97) 01.09.2010  
(51) **A21B 5/02** (2006.01)  
**A21B 7/00** (2006.01)  
**A21C 9/06** (2006.01)  
**A21C 9/08** (2006.01)  
(96) 19.02.2010  
(96) 10154166.2  
(73) Lin, Kuan-Tsung, Dali City T'ai chung, TW  
Lin, Chia-Ching, Dali City T'ai chung, TW  
Lin, Hsin-Yu, Dali City T'ai chung, TW  
Lin, Kuan-Tsung, Taichung County, TW  
(54) **Automatický přístroj na výrobu jarních závitků**  
(32) 098202820  
(31) 25.02.2009  
(33) TW  
(74) A. Holas & partner Patentová a známková kancelář, Ing. Mgr. Hana Holasová, Křížová 4/105, Brno, 60300

(97) **EP 2228208**  
(47) 04.12.2013  
(97) 15.09.2010  
(51) **B31F 1/07** (2006.01)  
**D21F 11/00** (2006.01)  
(96) 01.10.2007  
(96) 10006232.2  
(73) Delicarta S.p.A., 55016 Porcari (LU), IT  
(72) Stefani, Emi, 55016 Porcari (LU), IT  
(54) **Papírový materiál s vylepšeným embosovaným vzorem a způsob pro jeho výrobu**  
(32) FI20060245  
(31) 11.10.2006  
(33) IT  
(74) Společná advokátní kancelář Vsetečka Zelený Švorčík Kalenský a partneři, JUDr. Michal Havlík, Hálkova 2, Praha 2, 12000

(97) **EP 2245337**  
(47) 10.07.2013  
(97) 23.07.2009  
(51) **F16H 3/76** (2006.01)  
**F16H 1/32** (2006.01)  
(96) 13.01.2009  
(96) 09702565.4  
(73) DVORÁK - svahové sekačky s.r.o., Kyjov, CZ  
(72) DVORAK, Lubomir, 580 01 Havlíckuv Brod, CZ  
(54) **Převodové ústrojí s obousměrnou plynulou regulací otáček a způsob změny směru rotace**  
(32) 20080020  
(31) 15.01.2008  
(33) CZ  
(86) PCT/CZ2009/000002  
(87) WO 2009/089803  
(74) Čermák a spol., JUDr. Karel Čermák, Elišky Peškové 15/735, Praha 5, 15000

(97) **EP 2274816**  
(47) 30.10.2013  
(97) 19.11.2009  
(51) **H02K 1/20** (2006.01)  
**H02K 5/20** (2006.01)  
**H02K 9/06** (2006.01)

(96) 16.04.2009  
(96) 09745955.6  
(73) Moteurs Leroy Somer, 16000 Angouleme, FR  
(72) DUTAU, Alexis, F-16000 Angouleme, FR  
(54) **Elektrický stroj s odděleným dvojitým větráním**  
(32) 0852642  
(31) 18.04.2008  
(33) FR  
(86) PCT/FR2009/050712  
(87) WO 2009/138636  
(74) Společná advokátní kancelář Vsetečka Zelený Švorčík Kalenský a partneři, JUDr. Michal Havlík, Hálkova 2, Praha 2, 12000

(97) **EP 2283938**  
(47) 28.08.2013  
(97) 16.02.2011  
(51) **E03F 7/10** (2006.01)  
**E03F 9/00** (2006.01)  
**F04B 17/05** (2006.01)  
**F16H 7/08** (2006.01)  
**F16H 9/04** (2006.01)  
**B08B 9/049** (2006.01)  
(96) 05.08.2010  
(96) 10008167.8  
(73) Wiedemann, Karl, 86465 Welden, DE  
(72) Wiedemann, Karl, 86465 Welden, DE  
(54) **Zařízení na čištění kanálů**  
(32) 102009036317, 102010010940  
(31) 06.08.2009, 11.03.2010  
(33) DE, DE  
(74) Loskotová & partneři, patentová a známková kancelář, Ing. Jarmila Loskotová, K Závětinám 727, Praha 5, 15500

(97) **EP 2284318**  
(47) 11.12.2013  
(97) 16.02.2011  
(51) **D01D 5/253** (2006.01)  
**D02G 3/44** (2006.01)  
**D01F 6/04** (2006.01)  
**E01C 13/08** (2006.01)  
(96) 14.07.2009  
(96) 09165468.1  
(73) Green Vision Co. Ltd., Jeddah 21332, SA  
(72) Rossing, Robert Peter, Dubai, AE  
Haentjens, Geert, Dubai, AE  
(54) **Travní vlákno**  
(74) Společná advokátní kancelář Vsetečka Zelený Švorčík Kalenský a partneři, JUDr. Michal Havlík, Hálkova 1406/2, Praha 2, 12000

(97) **EP 2300609**  
(47) 20.11.2013  
(97) 30.12.2009  
(51) **C12N 15/11** (2006.01)  
**C07K 14/255** (2006.01)  
**A61K 39/39** (2006.01)  
(96) 23.06.2009  
(96) 09769254.5  
(73) INSERM - Institut National de la Santé et de la Recherche Médicale, 75013 Paris, FR  
INSTITUT PASTEUR DE LILLE, 59800 Lille, FR  
(72) SIRARD, Jean-Claude, 59021 Lille, FR  
(54) **Nové imunoadjuvantní sloučeniny na bázi flagellinu a jejich použití**  
(32) 08305327  
(31) 25.06.2008  
(33) EP  
(86) PCT/EP2009/057836  
(87) WO 2009/156405  
(74) KOREJZOVÁ & SPOL., v.o.s., JUDr. Petra Korejzová, Korunní 810/104E, Praha 10- Vinohrady, 10100

(97) **EP 2310301**  
(47) 30.10.2013  
(97) 02.12.2010  
(51) **B65D 85/804** (2006.01)  
**A47J 31/06** (2006.01)  
(96) 30.12.2009

(96) 09796126.2  
(73) Koninklijke Douwe Egberts B.V., 3532 AD Utrecht, NL  
(72) KAMERBEEK, Ralf, NL-3454 EJ De Meern, NL  
FLAMAND, John Henri, NL-6741 HP Lunteren, NL  
POST VAN LOON, Angenita Dorothea, NL-3544 DT Utrecht, NL  
KOELING, Hendrik Cornelis, NL-3826 BE Amersfoort, NL  
(54) **Systém, způsob a kapsle pro přípravu nápoje**  
(32) 09162927, 09162941, 09162917, 09162984  
(31) 17.06.2009, 17.06.2009, 17.06.2009, 17.06.2009  
(33) EP, EP, EP, EP  
(86) PCT/NL2009/050834  
(87) WO 2010/137963  
(74) A. Holas & partner Patentová a známková kancelář, Ing. Mgr. Hana Holasová, Křížová 4, Brno, 60300

(97) **EP 2326536**  
(47) 27.11.2013  
(97) 04.03.2010  
(51) **B60S 1/08** (2006.01)  
(96) 27.08.2009  
(96) 09782285.2  
(73) Leopold Kostal GmbH & Co. KG, 58513 Lüdenscheld, DE  
(72) RÖHR, Michael, 44265 Dortmund, DE  
HAGEN, Frank, 58511 Lüdenscheld, DE  
(54) **Uspořádání snímače pro motorové vozidlo**  
(32) 102008044840  
(31) 28.08.2008  
(33) DE  
(86) PCT/EP2009/061078  
(87) WO 2010/023245  
(74) Čermák a spol., JUDr. Karel Čermák, Elišky Peškové 735/15, Praha 5, 15000

(97) **EP 2331632**  
(47) 13.11.2013  
(97) 11.02.2010  
(51) **C08L 23/10** (2006.01)  
**C08L 23/14** (2006.01)  
**D01F 6/06** (2006.01)  
**D01F 6/46** (2006.01)  
**D04H 1/00** (2006.01)  
**D01D 5/098** (2006.01)  
**D04H 1/4291** (2012.01)  
(96) 08.06.2009  
(96) 09789767.2  
(73) ExxonMobil Chemical Patents Inc., Baytown, TX 77520-2101, US  
(72) DATTA, Sudhin, Houston TX 77007, US  
THURMAN, Derek, Houston TX 77062, US  
CHENG, Chia, Yung, Seabrook TX 77586, US  
PENG, Kuangyao, B., Houston TX 77059, US  
(54) **Roztažné netkané textilie na bázi polypropylenu**  
(32) 185449  
(31) 04.08.2008  
(33) US  
(86) PCT/US2009/046565  
(87) WO 2010/016969  
(74) PATENTSERVIS Praha a.s., Na Podkovce 281/10, Praha 4, 14700

(97) **EP 2331844**  
(47) 20.11.2013  
(97) 08.04.2010  
(51) **F16H 7/12** (2006.01)  
(96) 30.09.2009  
(96) 09817152.3  
(73) Litens Automotive Partnership, Woodbridge, Ontario L4L 5T9, CA  
(72) MA, Wei, Richmond Hill Ontario L4S 1A7, CA  
HAMERS, Gerald J., Woodbridge Ontario L4L 2A5, CA  
(54) **Kompaktní napínač s udržitelným tlumením**  
(32) 102112 P  
(31) 02.10.2008  
(33) US  
(86) PCT/CA2009/001394  
(87) WO 2010/037232  
(74) TRAPLOVÁ HAKR KUBÁT Advokátní a patentová kancelář, Ing. Eduard Hakr, Přístavní 24, Praha 7, 17000



- |  |  |  |
|--|--|--|
| (97) <b>EP 2340794</b>   |  | (96) 11156910.9  |
| (47) 23.10.2013  |  | (73) Finnfoam Oy, 24100 Salo, FI   |
| (97) 06.07.2011  |  | (72) Nieminen, Henri, FI-24130 Salo, FI  |
| (51) <b>A61F 13/15</b> (2006.01)   |  | (54) <b>Stěnová konstrukce pro mokré místnosti a způsob jejího zhotovování</b>   |
| <b>A61F 13/56</b> (2006.01)  |  | (32) 20105222  |
| <b>A61F 13/62</b> (2006.01)  |  | (31) 05.03.2010  |
| (96) 29.12.2009  |  | (33) FI  |
| (96) 09016074.8  |  | (74) Společná advokátní kancelář Všetečka Zelený Švorčík Kalenský a partneři, JUDr. Michal Havlík, Hálkova 2, Praha 2, 12000 |
| (73) Mondí Gronau GmbH, 48599 Gronau, DE   |  |  |
| (72) Schönbeck Marcus, 33775 Versmold, DE  |  |  |
| (54) <b>Inkontinenční produkt</b>  |  |  |
| (74) Čermák a spol., JUDr. Karel Čermák, Elišky Peškové 735/15, Praha 5, 15000   |  |  |
| <hr/>  |  |  |
| (97) <b>EP 2341028</b>   |  | (97) <b>EP 2394925</b>   |
| (47) 30.10.2013  |  | (47) 16.10.2013  |
| (97) 06.07.2011  |  | (97) 14.12.2011  |
| (51) <b>B66B 23/02</b> (2006.01)   |  | (51) <b>B65D 35/38</b> (2006.01)   |
| <b>B66B 23/12</b> (2006.01)  |  | B65D 47/20 (2006.01)   |
| (96) 27.12.2010  |  | B65D 47/08 (2006.01)   |
| (96) 10382358.9  |  | (96) 07.01.2008  |
| (73) ThyssenKrupp Elevator Innovation Center S.A., 33203 Gijón Asturias, ES  |  | (96) 11180711.1  |
| Thyssenkrupp Elevator (ES/PBB) GmbH, 45149 Essen, DE   |  | (73) AptarGroup, Inc., Crystal Lake, IL 60014, US  |
| (72) Gonzalez Alemany, Miguel Angel, 33007 Oviedo, ES  |  | (72) Hickok, Alan P., Mukwonago, WI Wisconsin 53149, US  |
| Pello Garcia, Alberto, 33450 Piedras Blancas, ES   |  | Smith, Kelly A., East Troy, WI Wisconsin 53120, US   |
| (54) <b>Systém pohonu pro eskalátory a pohyblivé chodníky</b>  |  | (54) <b>Sestava nosného kroužku ventilu</b>  |
| (32) 200931290   |  | (32) 655522  |
| (31) 29.12.2009  |  | (31) 19.01.2007  |
| (33) ES  |  | (33) US  |
| (74) Společná advokátní kancelář Všetečka Zelený Švorčík Kalenský a partneři, JUDr. Michal Havlík, Hálkova 2, Praha 2, 12000 |  | (74) ŠTROS & KUSÁK advokátní a patentová kancelář, JUDr. David Štros, advokát, Národní 32, Praha 1, 11000                    |
| <hr/>  |  |  |
| (97) <b>EP 2341516</b>   |  | (97) <b>EP 2404074</b>   |
| (47) 27.11.2013  |  | (47) 01.01.2014  |
| (97) 06.07.2011  |  | (97) 10.09.2010  |
| (51) <b>H01H 33/42</b> (2006.01)   |  | (51) <b>F16D 41/20</b> (2006.01)   |
| <b>H01H 33/66</b> (2006.01)  |  | <b>F16D 43/24</b> (2006.01)  |
| <b>H01H 33/90</b> (2006.01)  |  | <b>F16D 7/02</b> (2006.01)   |
| (96) 29.12.2009  |  | <b>F16D 3/66</b> (2006.01)   |
| (96) 09180909.5  |  | (96) 01.03.2010  |
| (73) ABB Technology AG, 8050 Zürich, CH  |  | (96) 10748257.2  |
| (72) Cortinovis, Gianluca, I-24021, Albino (BG), IT  |  | (73) Litens Automotive Partnership, Woodbridge, Ontario L4L 5T9, CA  |
| Moriconi, Giorgio, I-24020, Torre Boldone (BG), IT   |  | (72) ANTCHAK, John R., Innisfil, Ontario L9S 4A6, CA   |
| (54) <b>Středonapěťový jistič</b>  |  | DELL, James W., Aurora, Ontario L4G 4P3, CA  |
| (74) KANIA SEDLÁK SMOLA Patentová kancelář, Ing. Veronika Zemanová, Mendlovo nám. 1a, Brno, 60300                            |  | DIX, Harvey J., Thornton, Ontario L0M 1B3, CA  |
|  |  | PARSONS, Scott, Toronto, Ontario M6R 1H6, CA   |
|  |  | (54) <b>Odpojovač se spirálovou obvodovou spojkovou pružinou a spirálovými tlumicími pružinami</b>                           |
|  |  | (32) 156907 P  |
|  |  | (31) 03.03.2009  |
|  |  | (33) US  |
|  |  | (86) PCT/CA2010/000296   |
|  |  | (87) WO 2010/099605  |
|  |  | (74) Traplová Hakr Kubát, advokátní a patentová kancelář, Ing. Eduard Hakr, Prístavní 24, Praha 7, 17000                     |
| <hr/>  |  |  |
| (97) <b>EP 2361148</b>   |  | (97) <b>EP 2404648</b>   |
| (47) 06.11.2013  |  | (47) 04.12.2013  |
| (97) 14.05.2010  |  | (97) 11.01.2012  |
| (51) <b>B01J 8/38</b> (2006.01)  |  | (51) <b>B01D 35/02</b> (2006.01)   |
| <b>F22B 31/00</b> (2006.01)  |  | <b>B01D 35/30</b> (2006.01)  |
| <b>F23C 10/10</b> (2006.01)  |  | <b>B01D 29/33</b> (2006.01)  |
| (96) 06.11.2009  |  | (96) 13.05.2011  |
| (96) 09771389.5  |  | (96) 11003955.9  |
| (73) Foster Wheeler Energia Oy, 02130 Espoo, FI  |  | (73) Seebach, Ingo, 34131 Kassel, DE   |
| (72) KAUPPINEN, Kari, FI-78250 Varkaus, FI   |  | (72) Seebach, Ingo, 34131 Kassel, DE   |
| KINNUNEN, Pertti, FI-78200 Varkaus, FI   |  | (54) <b>Hydraulické zařízení s filtrem pro zabudování do potrubí</b>   |
| (54) <b>Kotel s cirkulačním fluidním ložem</b>   |  | (32) 202010009933 U  |
| (32) 20086055  |  | (31) 08.07.2010  |
| (31) 06.11.2008  |  | (33) DE  |
| (33) FI  |  | (74) Čermák a spol., JUDr. Karel Čermák, Elišky Peškové 735/15, Praha 5, 15000   |
| (86) PCT/FI2009/050896   |  |  |
| (87) WO 2010/052372  |  |  |
| (74) Čermák a spol., JUDr. Karel Čermák, Elišky Peškové 735/15, Praha 5, 15000   |  |  |
| <hr/>  |  |  |
| (97) <b>EP 2365146</b>   |  | (97) <b>EP 2405726</b>   |
| (47) 30.10.2013  |  | (47) 23.10.2013  |
| (97) 14.09.2011  |  | (97) 11.01.2012  |
| (51) <b>E04B 1/64</b> (2006.01)  |  | (51) <b>H05K 3/36</b> (2006.01)  |
| <b>E04B 1/68</b> (2006.01)   |  | <b>H05K 3/42</b> (2006.01)   |
| <b>E04C 2/20</b> (2006.01)   |  | <b>H05K 3/46</b> (2006.01)   |
| <b>E04F 13/10</b> (2006.01)  |  |  |
| <b>E04B 1/61</b> (2006.01)   |  | (96) 07.07.2011  |
| (96) 04.03.2011  |  |  |

(96) 11173152.7  
(73) Kabushiki Kaisha Toshiba, Minato-ku, Tokyo 105-8001, JP  
(72) Kajio, Hiroshi, Minato-ku, Tokyo 105-8001, JP  
(54) **Způsob výroby desky s plošnými spoji**  
(32) 2010155137  
(31) 07.07.2010  
(33) JP  
(74) Čermák a spol., JUDr. Karel Čermák, Elišky Peškové 15/735, Praha 5, 15000

(97) **EP 2411606**  
(47) 13.11.2013  
(97) 30.09.2010  
(51) **E05B 65/19** (2006.01)  
**E05B 47/00** (2006.01)  
**F16D 43/14** (2006.01)

(96) 22.03.2010  
(96) 10714217.6  
(73) SO.GE.MI S.p.A., 12025 Dronero (CN), IT  
(72) CAPOGROSSO, Francesco, I-60021 Ancona, IT  
SCOCCO, Marco, I-62019 Recanatì (MC), IT

(54) **Uzavírací mechanismus pro dveře vozidel**  
(32) MC20090062  
(31) 24.03.2009  
(33) IT  
(86) PCT/EP2010/053721  
(87) WO 2010/108896  
(74) PATENTSERVIS Praha a.s., Na Podkovce 281/10, Praha 4, 14700

(97) **EP 2414607**  
(47) 20.11.2013  
(97) 07.10.2010  
(51) **E05B 9/08** (2006.01)  
**E05B 65/10** (2006.01)  
(96) 01.04.2009  
(96) 09787687.4  
(73) Cisa S.p.a., 48018 Faenza, IT  
(72) FUSTINI, Fausto, I-40026 Imola, IT  
(54) **Snadno připevnitelná zámková sestava**  
(86) PCT/IT2009/000132  
(87) WO 2010/113191  
(74) Rott, Růžička & Guttmann Patentové, známkové a advokátní kanceláře, JUDr. Ing. Miloslav Hainz, Vinohradská 37, Praha 2, 12000

(97) **EP 2428136**  
(47) 23.10.2013  
(97) 14.03.2012  
(51) **A47B 88/10** (2006.01)  
(96) 02.08.2011  
(96) 11006331.0  
(73) FULTERER Gesellschaft mbH, 6890 Lustenau, AT  
(72) Bonat, Günter, 6911 Lochau, AT  
(54) **Výsuvné vedení**  
(32) 15042010  
(31) 10.09.2010  
(33) AT  
(74) KOREJZOVÁ & SPOL., v.o.s., JUDr. Petra Korejzová, Korunní 810/104 E, Praha 10, 10100

(97) **EP 2440171**  
(47) 06.11.2013  
(97) 16.09.2010  
(51) **A61J 9/00** (2006.01)  
**A61J 11/00** (2006.01)  
**A61J 9/08** (2006.01)  
**A61J 11/04** (2006.01)  
(96) 25.02.2010  
(96) 10750332.8  
(73) Swift Sino Limited, Hong Kong, CN  
(72) LO, Fu Man Herman, Hong Kong, CN  
(54) **Sestava ke krmení**  
(32) 200920135477 U, 200920306690 U, 200920314008 U  
(31) 10.03.2009, 22.07.2009, 04.11.2009  
(33) CN, CN, CN

(86) PCT/CN2010/070745  
(87) WO 2010/102536  
(74) Bohemia Patent, Ing. Jana Vanděliková, Vodičkova 791/41, Praha 1 - Nové Město, 11000

(97) **EP 2443711**  
(47) 20.11.2013  
(97) 01.03.2012  
(51) **H01T 13/32** (2006.01)  
**H01T 13/46** (2006.01)  
**H01T 13/52** (2006.01)

(96) 23.08.2010  
(96) 10854248.1  
(73) Vomar Tech, Inc., Big Bear Lake, California 92315, US  
(72) MARTIN, Perry D., Oak Hills, California 92344, US  
WITHERSPOON, Christopher J., Apple Valley, California 92308, US

(54) **Zapalovací svíčka**  
(86) PCT/US2010/046386  
(87) WO 2012/026919  
(74) A. Holas & partner Patentová a známková kancelář, Ing. Mgr. Hana Holasová, Křížová 4, Brno, 60300

(97) **EP 2444174**  
(47) 27.11.2013  
(97) 25.04.2012  
(51) **B21D 43/00** (2006.01)  
**B21D 43/11** (2006.01)

(96) 22.10.2010  
(96) 10188498.9  
(73) TRUMPF Corporation, Midori-ku Yokohama 2260006, JP  
(72) Bytow, Peter, 75397 Simmozheim, DE  
Enomoto, Katsuya, Yokohama, JP  
(54) **Strojní uspořádání pro zpracování polotovarů, zejména plechů, a způsob vykládání polotovarů u takového strojního uspořádání**  
(74) Čermák a spol., JUDr. Karel Čermák, Elišky Peškové 735/15, Praha 5, 15000

(97) **EP 2446882**  
(47) 18.12.2013  
(97) 02.05.2012  
(51) **A61K 9/50** (2006.01)  
**A61K 31/485** (2006.01)

(96) 28.10.2010  
(96) 10189170.3  
(73) Acino Pharma AG, 4253 Liesberg, CH  
(72) Zingraff, Marc, 68300, Saint-Louis, FR  
Lütolf, Walter, 4312, Magden, CH  
(54) **Léčiva s účinnou látkou hydromorfonem se zlepšenou stálostí při skladování**  
(74) Čermák a spol., JUDr. Karel Čermák, Elišky Peškové 735/15, Praha 5, 15000

(97) **EP 2451221**  
(47) 20.11.2013  
(97) 09.05.2012  
(51) **H04W 48/20** (2009.01)  
**H04W 48/08** (2009.01)

(96) 21.09.2011  
(96) 11450124.0  
(73) Kapsch TrafficCom AG, 1120 Wien, AT  
(72) Moring, John Thomas, Encinitas, CA 92024, US  
Khijniak, Dimitri, SanDiego, CA 92131, US  
McNew, Justin Paul, Studio City, CA 91604, US  
(54) **Systém a způsob pro výběr služeb v bezdrátové komunikační síti**  
(32) 942798  
(31) 09.11.2010  
(33) US  
(74) KOREJZOVÁ & SPOL., v.o.s., JUDr. Petra Korejzová, Korunní 810/104E, Praha 10 - Vinohrady, 10100

(97) **EP 2451277**  
(47) 18.12.2013  
(97) 13.01.2011  
(51) **A01N 43/56** (2006.01)  
**A01P 21/00** (2006.01)  
(96) 29.06.2010

(96) 10729811.9  
(73) Bayer CropScience AG, 40789 Monheim, DE  
(72) SUTY-HEINZE, Anne, 40764 Langenfeld, DE  
(54) **Způsob zvýšení růstu sazenic a/nebo časného vzejtí plodin**  
(32) 09164800  
(31) 07.07.2009  
(33) EP  
(86) PCT/EP2010/003934  
(87) WO 2011/003533  
(74) Traplová Hakr Kubát, advokátní a patentová kancelář, Ing. Eduard Hakr, Přístavní 24, Praha 7, 17000

(97) **EP 2452189**  
(47) 16.10.2013  
(97) 13.01.2011  
(51) **G01N 33/50** (2006.01)  
**A61K 48/00** (2006.01)  
(96) 05.07.2010  
(96) 10730456.0  
(73) Fundación Centro Nacional De Investigaciones Oncológicas Carlos III, 28029 Madrid, ES  
(72) SOENGAS GONZÁLEZ, María Soledad, E-28029 Madrid, ES  
TORMO CARULLA, Damià, E-28029 Madrid, ES  
(54) **Způsob pro identifikaci sloučenin pro léčení zhoubného nádoru**  
(32) 200930417  
(31) 04.07.2009  
(33) ES  
(86) PCT/EP2010/059593  
(87) WO 2011/003883  
(74) KOREJZOVÁ & SPOL., v.o.s., JUDr. Petra Korejzová, Korunní 810/104 E, Praha 10, 10100

(97) **EP 2454143**  
(47) 21.08.2013  
(97) 20.01.2011  
(51) **B61L 1/18** (2006.01)  
(96) 28.05.2010  
(96) 10723929.5  
(73) Sirti S.p.A., 20127 Milano, IT  
(72) MORELLI, Maurizio, I-16138 Genova, IT  
TRENTINI, Daniele, I-16149 Genova, IT  
(54) **Způsob a zařízení pro zajišťování stavu obsazení trati u traťového obvodu na železniční trati pomocí postupného dekodování**  
(32) TO20090525  
(31) 14.07.2009  
(33) IT  
(86) PCT/EP2010/003284  
(87) WO 2011/006556  
(74) Čermák a spol., JUDr. Karel Čermák, Elišky Peškové 15/735, Praha 5, 15000

(97) **EP 2455356**  
(47) 20.11.2013  
(97) 23.05.2012  
(51) **C04B 38/00** (2006.01)  
**C04B 41/50** (2006.01)  
**H01M 4/62** (2006.01)  
**H01M 4/583** (2010.01)  
**C01B 31/00** (2006.01)  
**C04B 41/85** (2006.01)  
(96) 23.11.2011  
(96) 11190322.5  
(73) Hutchinson, 75008 Paris, FR  
(72) Ayme-Perrot, David, 68330 Huningue, FR  
Dieudonné, Marie, 12210 Laguiole, FR  
Sonntag, Philippe, 77850 Hericy, FR  
Pasquier, Anne-Caroline, 91440 Bures Sur Yvette, FR  
(54) **Sírou modifikovaný uhlíkový materiál, způsob jeho výroby a jeho použití pro uložení a vydávání energie**  
(32) 1004550  
(31) 23.11.2010  
(33) FR  
(74) KOREJZOVÁ & SPOL., v.o.s., JUDr. Petra Korejzová, Korunní 810/104E, Praha 10- Vinohrady, 10100

(97) **EP 2460702**  
(47) 27.11.2013  
(97) 03.02.2011  
(51) **B60T 7/10** (2006.01)  
(96) 29.07.2010  
(96) 10803951.2  
(73) Edscha Engineering GmbH, 42855 Remscheid, DE  
(72) GUTIÉRREZ FERNÁNDEZ, José Manuel, E-39610 El Astillero (Cantabria), ES  
(54) **Ovládací tyč pro ruční brzdu motorového vozidla**  
(32) 200930330 U  
(31) 30.07.2009  
(33) ES  
(86) PCT/ES2010/070529  
(87) WO 2011/012762  
(74) KOREJZOVÁ & SPOL., v.o.s., JUDr. Petra Korejzová, Korunní 810/104E, Praha 10- Vinohrady, 10100

(97) **EP 2465519**  
(47) 23.10.2013  
(97) 20.06.2012  
(51) **A61K 38/17** (2006.01)  
**A61P 5/50** (2006.01)  
(96) 01.03.2007  
(96) 11185508.6  
(73) CSL Limited, Parkville, Victoria 3052, AU  
(72) STROES., Erik S.G., 1105 AZ Amsterdam, NL  
(54) **Léčba endotelové dysfunkce u pacientů s diabetem**  
(74) Společná advokátní kancelář Všecka Zelený Švorčík Kalenský a partneři, JUDr. Michal Havlík, Hálkova 2, Praha 2, 12000

(97) **EP 2470695**  
(47) 23.10.2013  
(97) 03.03.2011  
(51) **D01F 2/28** (2006.01)  
(96) 20.07.2010  
(96) 10757382.6  
(73) Lenzing AG, 4860 Lenzing, AT  
(72) KRAJCIK, Rastislav, A-4840 Vöcklabruck, AT  
RAHBARAN, Shayda, A-4840 Vöcklabruck, AT  
(54) **Karboxyethylcelulózní vlákna, jejich použití v obvazech na rány a hygienických produktech a způsob jejich výroby**  
(32) 13572009  
(31) 28.08.2009  
(33) AT  
(86) PCT/AT2010/000265  
(87) WO 2011/022740  
(74) Halaxová & Halaxová TETRAPAT, RNDr. Zdeňka Halaxová, Jímonická 80, Praha 5, 15800

(97) **EP 2488136**  
(47) 11.12.2013  
(97) 21.04.2011  
(51) **A61F 13/15** (2006.01)  
**A61F 13/66** (2006.01)  
(96) 05.10.2010  
(96) 10763321.6  
(73) Paul Hartmann Aktiengesellschaft, 89522 Heidenheim, DE  
(72) PAZ, Rui, Miguel, 47800 Krefeld, DE  
KESSELMEIER, Rüdiger, 89542 Herbrechtingen, DE  
GAUSE, Enno, 89522 Heidenheim, DE  
(54) **Upevňovací a nosné ústrojí pro zahazovatelnou absorbující inkontinenční vložku**  
(32) 102009049463  
(31) 15.10.2009  
(33) DE  
(86) PCT/EP2010/006066  
(87) WO 2011/044995  
(74) Traplová Hakr Kubát, advokátní a patentová kancelář, Ing. Eduard Hakr, Přístavní 24, Praha 7, 17000

(97) **EP 2499139**  
(47) 11.12.2013  
(97) 19.05.2011  
(51) **C07D 471/10** (2006.01)  
**A61K 31/438** (2006.01)

|  |           |   |           |
|--|-----------|---|-----------|
| (96) <b>A6IP 3/10</b>  | (2006.01) | <b>A6IK 31/4196</b>   | (2006.01) |
| (96) <b>A6IP 1/16</b>  | (2006.01) | <b>A6IK 31/437</b>  | (2006.01) |
| (96) 29.10.2010  |           | <b>A6IP 25/18</b>   | (2006.01) |
| (96) 10776438.3  |           | <b>A6IP 25/28</b>   | (2006.01) |
| (73) Pfizer Inc., New York, NY 10017, US   |           | (96) 15.12.2010   |           |
| (72) BAGLEY, Scott, William, Connecticut 06340, US   |           | (96) 10797991.6   |           |
| GRIFFITH, David, Andrew, Connecticut 06340, US   |           | (73) H. Lundbeck A/S, 2500 Valby, DK  |           |
| KUNG, Daniel, Wei-Shung, Connecticut 06340, US   |           | (72) PÜSCHL, Ask, DK-1874 Frederiksberg C, DK   |           |
| (54) <b>N1-pyrazolospiroketonové inhibitory acetyl-coa karboxylasy</b>   |           | NIELSEN, Jacob, DK-1660 København V, DK   |           |
| (32) 259823 P  |           | KEHLER, Jan, DK-2800 Lyngby, DK   |           |
| (31) 10.11.2009  |           | KILBURN, John, Paul, DK-4690 Haslev, DK   |           |
| (33) US  |           | MARIGO, Mauro, DK-2740 Skovlunde, DK  |           |
| (86) PCT/IB2010/054908   |           | LANGGÅRD, Morten, DK-2600 Glostrup, DK  |           |
| (87) WO 2011/058474  |           | (54) <b>Heteroaromatické arylové deriváty triazolu jako inhibitory PDE10A enzymu</b>  |           |
| (74) JUDr. Pavel Zelený, Hálkova 2, Praha 2, 12000   |           | (32) 200901340, 287321 P  |           |
|  |           | (31) 17.12.2009, 17.12.2009   |           |
| (97) <b>EP 2500183</b>   |           | (33) DK, US   |           |
| (47) 25.12.2013  |           | (86) PCT/DK2010/050344  |           |
| (97) 19.09.2012  |           | (87) WO 2011/072697   |           |
| (51) <b>B60B 33/06</b>   | (2006.01) | (74) Společná advokátní kancelář Všetěčka Zelený Švorčík Kalenský a partneři, JUDr. Michal Havlík, Hálkova 1406/2, Praha 2, 12000 |           |
| (96) 09.03.2012  |           |   |           |
| (96) 12158705.9  |           | (97) <b>EP 2517009</b>  |           |
| (73) Fath GmbH, 91174 Spalt, DE  |           | (47) 06.11.2013   |           |
| (72) Fath, Jan Mirko, 91166 Georgensmünd, DE   |           | (97) 30.06.2011   |           |
| (54) <b>Zdvíhací kolečková jednotka a dopravní zařízení s taktovými zdvihacími kolečkovými jednotkami</b>                      |           | (51) <b>G01N 33/50</b>  | (2006.01) |
| (32) 102011014115  |           | (96) 22.12.2010   |           |
| (31) 15.03.2011  |           | (96) 10805669.8   |           |
| (33) DE  |           | (73) Colgate-Palmolive Company, New York, NY 10022, US  |           |
| (74) Traplová Hakr Kubát, advokátní a patentová kancelář, Ing. Eduard Hakr, Přístavní 24, Praha 7, 17000                       |           | MORTILLO, Susan, Wyckoff New Jersey 07481, US   |           |
|  |           | (72) KOZUBAL, Cheryl, Somerset New Jersey 08873, US   |           |
| (97) <b>EP 2503041</b>   |           | JOGUN, Suzanne, Wayne New Jersey 07470, US  |           |
| (47) 09.10.2013  |           | (54) <b>Způsob určování odolnosti antiperspiračního výrobku proti vodě</b>  |           |
| (97) 26.09.2012  |           | (32) 289665 P   |           |
| (51) <b>D05B 3/08</b>  | (2006.01) | (31) 23.12.2009   |           |
| <b>D05B 19/12</b>  | (2006.01) | (33) US   |           |
| (96) 27.02.2012  |           | (86) PCT/US2010/061700  |           |
| (96) 12157164.0  |           | (87) WO 2011/079161   |           |
| (73) Dürkopp Adler AG, 33719 Bielefeld, DE   |           | (74) Společná advokátní kancelář Všetěčka Zelený Švorčík Kalenský a partneři, JUDr. Otakar Švorčík, Hálkova 2, Praha 2, 12000     |           |
| (72) Nöltge, Thomas, 49326 Melle, DE   |           |   |           |
| (54) <b>Šicí stroj na šití knoflíkových dírek s očkem a způsob šití švu knoflíkové dírky s očkem vykazujícího gimpovou nit</b> |           | (97) <b>EP 2523826</b>  |           |
| (32) 102011005936  |           | (47) 13.11.2013   |           |
| (31) 23.03.2011  |           | (97) 21.07.2011   |           |
| (33) DE  |           | (51) <b>B60N 2/36</b>   | (2006.01) |
| (74) Čermák a spol., JUDr. Karel Čermák, Elišky Peškové 735/15, Praha 5, 15000   |           | <b>B60N 2/30</b>  | (2006.01) |
|  |           | (96) 14.01.2011   |           |
| (97) <b>EP 2503344</b>   |           | (96) 11700743.5   |           |
| (47) 13.11.2013  |           | (73) Johnson Controls GmbH, 51399 Burscheid, DE   |           |
| (97) 26.09.2012  |           | Bayerische Motoren Werke Aktiengesellschaft, 80809 München, DE  |           |
| (51) <b>G01R 21/133</b>  | (2006.01) | (72) DILSEN, Michael, 41849 Wassenberg, DE  |           |
| <b>H02J 3/04</b>   | (2006.01) | HEINRICH, Jens, 42719 Solingen, DE  |           |
| <b>H02J 3/06</b>   | (2006.01) | LENEIS, Thomas, 85669 Reithofen, DE   |           |
| <b>H02J 3/14</b>   | (2006.01) | (54) <b>Sedadlo vozidla</b>   |           |
| <b>H02J 3/18</b>   | (2006.01) | (32) 102010004742   |           |
| <b>H02J 13/00</b>  | (2006.01) | (31) 14.01.2010   |           |
| <b>G06Q 10/06</b>  | (2012.01) | (33) DE   |           |
| <b>G06Q 50/06</b>  | (2012.01) | (86) PCT/EP2011/050478  |           |
| (96) 23.03.2012  |           | (87) WO 2011/086165   |           |
| (96) 12161124.8  |           | (74) Traplová Hakr Kubát, advokátní a patentová kancelář, Ing. Eduard Hakr, Přístavní 24, Praha 7, 17000                          |           |
| (73) Reactive Technologies Limited, Oxford, OX4 2HN, GB  |           |   |           |
| (72) Borrett, Marc, Poole, Dorset BH13 7EU, GB   |           | (97) <b>EP 2526341</b>  |           |
| Huomo, Heikki, 90650 Oulu, FI  |           | (47) 13.11.2013   |           |
| (54) <b>Řízení spotřeby energie</b>  |           | (97) 21.07.2011   |           |
| (32) 201104986   |           | (51) <b>F23R 3/12</b>   | (2006.01) |
| (31) 24.03.2011  |           | (96) 18.01.2011   |           |
| (33) GB  |           | (96) 11706299.2   |           |
| (74) Traplová Hakr Kubát, advokátní a patentová kancelář, Ing. Eduard Hakr, Přístavní 24, Praha 7, 17000                       |           | (73) Turbomeca, 64510 Bordes, FR  |           |
|  |           | (72) CARRERE, Bernard, Joseph, Jean-Pierre, F-64000 Pau, FR   |           |
| (97) <b>EP 2513106</b>   |           | HERNANDEZ, Lorenzo, Huacan, F-64000 Pau, FR   |           |
| (47) 06.11.2013  |           | NAUDOT, Ludovic, André, Joël, F-64510 Angais, FR  |           |
| (97) 23.06.2011  |           | BERTEAU, Patrick, F-64230 Arbus, FR   |           |
| (51) <b>C07D 471/04</b>  | (2006.01) | (54) <b>Vstříkovací zařízení a spalovací komora turbínového stroje vybavená takovým vstříkovacím zařízením</b>                    |           |

(32) 1050286  
(31) 18.01.2010  
(33) FR  
(86) PCT/FR2011/050085  
(87) WO 2011/086336  
(74) Společná advokátní kancelář Všetečka Zelený Švorčík Kalenský a partneři, JUDr. Michal Havlík, Hálkova 2, Praha 2, 12000

---

(97) **EP 2527201**  
(47) 20.11.2013  
(97) 28.11.2012  
(51) **B60R 7/00** (2006.01)  
(96) 25.05.2011  
(96) 11004293.4  
(73) Perzi Kunststoff Ges.m.b.H., 6890 Lustenau, AT  
(72) Perzi, Reinhard, 6890 Lustenau, AT  
(54) **Způsob a zařízení pro soudržné upevnění textilního plošného útvaru**  
(74) KOREJZOVÁ & SPOL., v.o.s., JUDr. Petra Korejzová, Korunní 810/104E, Praha 10- Vinohrady, 10100

---

(97) **EP 2529038**  
(47) 01.01.2014  
(97) 04.08.2011  
(51) **C21D 1/26** (2006.01)  
**C21D 9/46** (2006.01)  
**C21D 9/52** (2006.01)  
**C21D 6/00** (2006.01)  
**C22C 38/04** (2006.01)  
(96) 25.01.2011  
(96) 11703586.5  
(73) Tata Steel Nederland Technology B.V., 1970 CA IJmuiden, NL  
(72) CELOTTO, Steven, NL-1970 CA IJmuiden, NL  
(54) **Způsob tepelného zpracování kovového pásového materiálu, a pásový materiál vyrobený tímto způsobem**  
(32) 10000913  
(31) 29.01.2010  
(33) EP  
(86) PCT/EP2011/000303  
(87) WO 2011/091983  
(74) A. Holas & partner Patentová a známková kancelář, Ing. Mgr. Hana Holasová, Křížová 4, Brno, 60300

---

(97) **EP 2532775**  
(47) 24.07.2013  
(97) 12.12.2012  
(51) **D03D 15/06** (2006.01)  
(96) 07.06.2011  
(96) 11405266.5  
(73) Gessner AG, 8820 Wädenswil, CH  
(72) Baumeler, Alfred, 8852 Altendorf, CH  
(54) **Textilní substrát z několika různých zlikvidovatelných a/nebo recyklovatelných materiálů, použití textilního substrátu takového druhu, a způsob zpracování textilního substrátu takového druhu**  
(74) Společná advokátní kancelář Všetečka Zelený Švorčík Kalenský a partneři, JUDr. Michal Havlík, Hálkova 2, Praha 2, 12000

---

(97) **EP 2537504**  
(47) 15.01.2014  
(97) 26.12.2012  
(51) **A61H 23/02** (2006.01)  
**A61H 39/00** (2006.01)  
**A61H 23/00** (2006.01)  
(96) 18.06.2012  
(96) 12172494.2  
(73) Chou, Lai, Taichung City 406, TW  
(72) Chou, Lai, Taichung City 406, TW  
(54) **Rezonanční masážní zařízení a způsob masírování akupunkturních bodů na zápěstí**  
(32) 100211109 U  
(31) 20.06.2011  
(33) TW  
(74) FISCHER & PARTNER Intellectual Property s.r.o., Michael Fischer, Na Hrobci 294/5, Praha 2, 12800

---

(97) **EP 2542446**  
(47) 20.11.2013

(97) 09.09.2011  
(51) **B60N 2/28** (2006.01)  
**B60N 2/68** (2006.01)  
(96) 01.02.2011  
(96) 11704535.1  
(73) Keiper GmbH & Co. KG, 67657 Kaiserslautern, DE  
(72) KRAMM, Lars, 67705 Trippstadt, DE  
(54) **Sedačka vozidla**  
(32) 102010010188  
(31) 01.03.2010  
(33) DE  
(86) PCT/EP2011/000457  
(87) WO 2011/107193  
(74) Traplová Hakr Kubát, advokátní a patentová kancelář, Ing. Eduard Hakr, Přístavní 24, Praha 7, 17000

---

(97) **EP 2564822**  
(47) 16.10.2013  
(97) 06.03.2013  
(51) **A61F 13/56** (2006.01)  
**B32B 37/20** (2006.01)  
(96) 31.08.2011  
(96) 11179475.6  
(73) Mondi Consumer Packaging Technologies GmbH, 48599 Gronau, DE  
(72) Schönbeck, Marcus, 33775 Versmold, DE  
(54) **Způsob výroby pásu materiálu, ze kterého je možno vysekávat elasticky roztažné uzavírací prvky plen**  
(74) Čermák a spol., JUDr. Karel Čermák, Elišky Peškové 735/15, Praha 5, 15000

---

(97) **EP 2566719**  
(47) 18.12.2013  
(97) 10.11.2011  
(51) **B60N 2/12** (2006.01)  
**B60N 2/20** (2006.01)  
**B60N 2/22** (2006.01)  
(96) 27.04.2011  
(96) 11721708.3  
(73) Keiper GmbH & Co. KG, 67657 Kaiserslautern, DE  
(72) LEHMANN, Ulrich, 53347 Alfter, DE  
VOSS, Heinz, 51375 Leverkusen, DE  
THIEL, Peter, 42899 Remscheid, DE  
(54) **Manipulační kování pro vozidlové sedadlo**  
(32) 102010019697  
(31) 05.05.2010  
(33) DE  
(86) PCT/EP2011/002113  
(87) WO 2011/137989  
(74) Traplová Hakr Kubát, advokátní a patentová kancelář, Ing. Eduard Hakr, Přístavní 24, Praha 7, 17000

---

(97) **EP 2586532**  
(47) 04.12.2013  
(97) 01.05.2013  
(51) **B02C 18/22** (2006.01)  
**B02C 18/14** (2006.01)  
(96) 26.10.2011  
(96) 11405346.5  
(73) Müller, Fredy, 6045 Meggen, CH  
(72) Müller, Fredy, 6045 Meggen, CH  
(54) **Rozměňovací zařízení**  
(74) TRAPLOVÁ, HAKR, KUBÁT Advokátní a patentová kancelář, Ing. Jan Kubát, Přístavní 24, Praha 7, 17000

---

(97) **EP 2602767**  
(47) 04.12.2013  
(97) 12.06.2013  
(51) **G07B 15/06** (2011.01)  
(96) 05.12.2011  
(96) 11450148.9  
(73) Kapsch TrafficCom AG, 1120 Wien, AT  
(72) Smely, Dieter, 2320 Schwechat, AT  
(54) **Způsob a palubní jednotka pro signalizaci mýtných transakcí v systému silničního mýta**

(74) KOREJZOVÁ & SPOL., v.o.s., JUDr. Petra Korejzová, Korunní  
810/104E, Praha 10- Vinohrady, 10100

(97) **EP 2618008**  
(47) 18.12.2013  
(97) 24.07.2013  
(51) **F16B 15/02**  
(96) 23.01.2012  
(96) 12152145.4

(2006.01)

(73) Cemex Research Group AG, 2555 Brügg bei Biel, CH  
(72) Weidemann, Volker, 67310 Hettenleidelheim, DE

(54) **Upevňovací prvek sloužící ke vzájemnému spojení dřevěného nosníku a betonové desky, způsob spojení dřevěného nosníku a betonové desky a stavební prvek ve tvaru s alespoň jedním dřevěným nosníkem spojené betonové desky**

(74) Ing. Jiří Malůšek, Mendlovo nám. 1a, Brno, 60300

### Zveřejněné opravené překlady evropských patentových spisů

U následujících udělených evropských patentů s účinky pro Českou republiku byl majitelem předložen opravený překlad patentového spisu do českého jazyka (§35d odst. 2 zákona č. 527/1990 Sb., v platném znění).

Datem zveřejnění opraveného překladu evropského patentového spisu je datum publikace tohoto Věstníku.

(97) EP 2364668

### Zveřejněné překlady pozměněného, nebo omezeného znění evropských patentových spisů

U následujících udělených evropských patentů s účinky pro Českou republiku byl majitelem předložen opravený překlad patentového spisu do českého jazyka (§ 35d odst. 2 zákona č. 527/1990 Sb., v platném znění).

Datem zveřejnění opraveného překladu evropského patentového spisu je datum publikace tohoto Věstníku.

(97) **EP 1454058**  
(97) **EP 1487942**

(97) **EP 1571247**  
(97) **EP 1623440**

(97) **EP 1833999**

### Evropské patenty zachované v pozměněném znění, nebo omezení

V této části jsou uvedeny evropské patenty s účinky pro Českou republiku, které byly Evropským úřadem podle článku 102 Úmluvy o udělování evropských patentů zachovány v omezeném znění podle čl. 105a - 105c EPC 2000, nebo v pozměněném znění (§ 35f zákona č. 527/1990 Sb., v platném znění).

(97) Datum oznámení o zachování patentu  
EP 1842071 26.02.2014

### MM4A

#### Zánik evropských patentů nezaplacením poplatků za udržování platnosti patentu

Následující evropské patenty udělené Evropským patentovým úřadem s účinky pro Českou republiku zanikly pro nezaplacení poplatků za udržování platnosti patentu (§ 22 písm. b) zákona č. 527/1990 Sb., v platném znění).

(97) EP 1287842  
(97) EP 1288597  
(97) EP 1293121  
(97) EP 1295849  
(97) EP 1419160  
(97) EP 1423361  
(97) EP 1425126

(97) EP 1508655  
(97) EP 1519439  
(97) EP 1532606  
(97) EP 1547158  
(97) EP 1660786  
(97) EP 1663991  
(97) EP 1757672

(97) EP 1762578  
(97) EP 1791530  
(97) EP 1894955  
(97) EP 1917128  
(97) EP 1924580  
(97) EP 1924624  
(97) EP 1937721

(97) EP 2069228  
(97) EP 2094464  
(97) EP 2159584  
(97) EP 2192896  
(97) EP 2195450  
(97) EP 2289767  
(97) EP 2423049

### PD4A

#### Převod práv a ostatní změny majitelů evropských patentů

(97) **EP 1353113**  
(73) Imperial Liquids Barging GmbH, 47119 Duisburg, DE

(97) **EP 1448851**  
(73) Minteq UK Limited, London, EC2A 2RS, GB

(97) **EP 1448851**  
(73) SAPPI Netherlands Services B.V., 6211 AA Maastricht, NL

(97) **EP 1655026**  
(73) PPTM INTERNATIONAL, S.á.r.l., 1253 Luxembourg, LU

(97) **EP 1807672**  
(73) Isocal HeizKühlsysteme GmbH, 88046 Friedrichshafen, DE

(97) **EP 1858864**  
(73) Actelion Pharmaceuticals Ltd., CH-4123 Allschwil, CH

(97) **EP 2020234**  
(73) PPTM INTERNATIONAL, S.á.r.l., L-1253 LUXEMBURGO, LU

(97) **EP 2041069**  
(73) Bayer Intellectual Property GmbH, 40789 Monheim, DE

(97) **EP 2057139**  
(73) Antibe Holdings Inc., Calgary, AB T2A 6R1, CA

(97) **EP 2134374**  
(73) BIONSIL S.R.L. IN LIQUIDAZIONE, 20123 Milano, IT

(97) **EP 2149374**  
(73) PPTM INTERNATIONAL, S.á.r.l., L-1253 LUXEMBURGO, LU

---

(97) **EP 2205981**  
(73) Vienco GmbH, 47829 Krefeld, DE

---

(97) **EP 2419352**  
(73) Luna Technology Systems LTS GmbH, 8304 Wallisellen, CH

---

(97) **EP 2446882**  
(73) Acino Pharma AG, 4253 Liesberg, CH

---

**FG1K**

**Zapsané užité vzory - přehled podle čísel zápisu**

V období uzávěrky tohoto čísla Věstníku zapsal Úřad průmyslového vlastnictví tyto užité vzory.

|       |                      |           |       |                     |           |       |                      |           |
|-------|----------------------|-----------|-------|---------------------|-----------|-------|----------------------|-----------|
| 26524 | <b>H 05 B 6/64</b>   | (2006.01) | 26538 | <b>D 05 B 69/30</b> | (2006.01) | 26552 | <b>E 04 H 6/12</b>   | (2006.01) |
| 26525 | <b>C 04 B 35/01</b>  | (2006.01) | 26539 | <b>D 05 B 3/22</b>  | (2006.01) | 26553 | <b>B 01 D 47/02</b>  | (2006.01) |
| 26526 | <b>C 04 B 32/00</b>  | (2006.01) | 26540 | <b>D 05 B 69/30</b> | (2006.01) | 26554 | <b>C 04 B 14/10</b>  | (2006.01) |
| 26527 | <b>C 04 B 14/06</b>  | (2006.01) | 26541 | <b>B 27 L 7/06</b>  | (2006.01) | 26555 | <b>G 01 N 33/50</b>  | (2006.01) |
| 26528 | <b>G 08 G 1/097</b>  | (2006.01) | 26542 | <b>F 24 H 6/00</b>  | (2006.01) | 26556 | <b>A 61 K 38/03</b>  | (2006.01) |
| 26529 | <b>B 23 K 26/00</b>  | (2006.01) | 26543 | <b>A 23 L 1/06</b>  | (2006.01) | 26557 | <b>A 61 K 31/455</b> | (2006.01) |
| 26530 | <b>A 63 B 21/045</b> | (2006.01) | 26544 | <b>A 23 K 1/14</b>  | (2006.01) | 26558 | <b>C 23 F 11/04</b>  | (2006.01) |
| 26531 | <b>C 04 B 18/06</b>  | (2006.01) | 26545 | <b>A 23 K 1/14</b>  | (2006.01) | 26559 | <b>C 04 B 18/30</b>  | (2006.01) |
| 26532 | <b>G 09 F 23/02</b>  | (2006.01) | 26546 | <b>A 47 B 47/06</b> | (2006.01) | 26560 | <b>C 04 B 18/14</b>  | (2006.01) |
| 26533 | <b>A 61 K 9/20</b>   | (2006.01) | 26547 | <b>B 27 B 5/00</b>  | (2006.01) | 26561 | <b>C 08 G 63/08</b>  | (2006.01) |
| 26534 | <b>F 23 D 14/00</b>  | (2006.01) | 26548 | <b>C 04 B 18/16</b> | (2006.01) | 26562 | <b>B 32 B 33/00</b>  | (2006.01) |
| 26535 | <b>A 61 B 3/18</b>   | (2006.01) | 26549 | <b>B 65 D 13/00</b> | (2006.01) | 26563 | <b>G 01 R 21/06</b>  | (2006.01) |
| 26536 | <b>G 01 N 21/63</b>  | (2006.01) | 26550 | <b>A 23 G 1/56</b>  | (2006.01) | 26564 | <b>F 41 C 7/11</b>   | (2006.01) |
| 26537 | <b>E 04 C 2/292</b>  | (2006.01) | 26551 | <b>A 61 K 35/32</b> | (2006.01) | 26565 | <b>F 16 B 39/06</b>  | (2006.01) |

**FG1K**

**Zapsané užité vzory - řazené podle MPT**

|  |  |
|--|--|
| (51) <b>A23G 1/56</b> (2006.01)  | (74) PatentCentrum Sedlák a Partners s.r.o., Ing. Jiří Sedlák, Husova 5, České Budějovice, 37001 |
| <b>A61K 31/716</b> (2006.01)   |  |
| <b>A23L 1/22</b> (2006.01)   |  |
| (11) 26550   | (51) <b>A47B 47/06</b> (2006.01)   |
| (21) <b>2013-28866</b>   | (11) 26546   |
| (22) 03.12.2013  | (21) <b>2013-28812</b>   |
| (47) 03.03.2014  | (22) 22.11.2013  |
| (73) Degl Filip, Brno, CZ  | (47) 03.03.2014  |
| (72) Degl Filip, Brno, CZ  | (73) Roller Zdeněk Mgr., Zbečno, CZ  |
| (54) <b>Čokoládový nápoj</b>   | (72) Roller Zdeněk Mgr., Zbečno, CZ  |
| (74) KANIA, SEDLÁK, SMOLA, Ing. Jiří Malůšek, Mendlovo nám. 1a, Brno, 60300                | (54) <b>Regalový systém z vinutých papírových trubíc</b>   |
| (51) <b>A23K 1/14</b> (2006.01)  | (51) <b>A61B 3/18</b> (2006.01)  |
| <b>A23K 1/18</b> (2006.01)   | <b>A61B 3/10</b> (2006.01)   |
| (11) 26544   | (11) 26535   |
| (21) <b>2013-28780</b>   | (21) <b>2013-28554</b>   |
| (22) 15.11.2013  | (22) 30.09.2013  |
| (47) 03.03.2014  | (47) 27.02.2014  |
| (73) Výzkumný ústav živočišné výroby, v.v.i., Praha - Uhřetěves, CZ                        | (73) Vysoké učení technické v Brně, Brno, CZ   |
| (72) Volek Zdeněk Ing., Praha - Uhřetěves, CZ  | (72) Dražanský Martin Doc. Ing., Brno, CZ  |
| (54) <b>Krmná směs pro březí a kojící samice brojlerových králíků</b>                      | Provazník Ivo Prof. Ing., Boskovice, CZ  |
| (74) PATENTOVÁ KANCELÁŘ, Mgr. Hana Jirkalová, Michelská 18/12a, Praha 4, 14000             | Kolář Radim Doc. Ing., Drásov, CZ  |
| (51) <b>A23K 1/14</b> (2006.01)  | Hájek Josef Ing., Hověžítka, CZ  |
| <b>A23K 1/18</b> (2006.01)   | (54) <b>Oftalmologické diagnostické zařízení</b>   |
| (11) 26545   | (74) Ing. Dobroslav Musil, patentová kancelář, Ing. Dobroslav Musil, Cejl 38, Brno, 60200        |
| (21) <b>2013-28783</b>   | (51) <b>A61K 31/455</b> (2006.01)  |
| (22) 15.11.2013  | <b>A61K 47/36</b> (2006.01)  |
| (47) 03.03.2014  | (11) 26557   |
| (73) Výzkumný ústav živočišné výroby, v.v.i., Praha - Uhřetěves, CZ                        | (21) <b>2013-28978</b>   |
| (72) Volek Zdeněk Ing., Praha - Uhřetěves, CZ  | (22) 19.12.2013  |
| (54) <b>Krmná směs pro výkrm brojlerových králíků</b>                                      | (47) 03.03.2014  |
| (74) PATENTOVÁ KANCELÁŘ, Mgr. Hana Jirkalová, Michelská 18/12a, Praha 4, 14000             | (73) C2P s. r. o., Chlumeck nad Cidlinou, CZ   |
| (51) <b>A23L 1/06</b> (2006.01)  | (72) Hromádka Robert MUDr., Hradec Králové, CZ   |
| <b>A23L 1/0524</b> (2006.01)   | Šandriková Viera Mgr., Košice, SK  |
| <b>A23L 1/0526</b> (2006.01)   | Beran Miloš Ing., Praha, CZ  |
| <b>A23L 1/22</b> (2006.01)   | (54) <b>Přípravek pro administraci kyseliny nikotinové</b>                                       |
| (11) 26543   | (74) Jan Brykner, Resslova 741, Hradec Králové, 50002  |
| (21) <b>2013-28763</b>   | (51) <b>A61K 35/32</b> (2006.01)   |
| (22) 12.11.2013  | <b>A61K 45/06</b> (2006.01)  |
| (47) 03.03.2014  | <b>A61K 35/16</b> (2006.01)  |
| (73) Jihočeská univerzita v Českých Budějovicích, Zemědělská fakulta, České Budějovice, CZ | (11) 26551   |
| (72) Smetana Pavel Ing., Staré Hodějovice, CZ  | (21) <b>2013-28885</b>   |
| Pešta Antonín Ing., Sedlčany, CZ   | (22) 06.12.2013  |
| (54) <b>Ovocná pomazánka, marmeláda nebo džem</b>  | (47) 03.03.2014  |
|  | (73) 4MEDI - Centrum buněčné terapie a diagnostiky, Ostrava - Moravská Ostrava, CZ               |
|  | (72) Procházka Václav MUDr., Ostrava – Poruba, CZ  |



- Vítková Kateřina RNDr., Petřvald u Karviné, CZ  
Schůrek Jakub Ing., Šumperk, CZ  
Schůrek Lukáš, Šumperk, CZ  
Porubová Ludmila Mgr., Hlučín – Bobrovníky, CZ  
Jurčíková Jana MVDr., Dolní Lhota, CZ
- (54) **Prostředek pro léčení ischemie končetin a souprava obsahující tento prostředek**
- (74) KOREJZOVÁ & SPOL., v.o.s., JUDr. Petra Korejzová, Korunní 810/104E, Praha 10 - Vinohrady, 10100
- 
- (51) **A61K 38/03** (2006.01)  
**A61K 47/32** (2006.01)
- (11) 26556  
(21) **2013-28970**  
(22) 19.12.2013  
(47) 03.03.2014  
(73) C2P s.r.o., Chlumeck nad Cidlinou, CZ  
(72) Hromádka Róbert MUDr., Hradec Králové, CZ  
Šandriková Viera Mgr., Košice, SK  
Hromádka Peter MUDr., Liberec, CZ  
Beran Miloš Ing., Praha, CZ  
Urban Marian Ing., Praha, CZ
- (54) **Hydrogel k zevnímu ošetření sliznic**
- (74) Jan Brykner, Resslova 741, Hradec Králové, 50002
- 
- (51) **A61K 9/20** (2006.01)  
**A61K 9/28** (2006.01)  
**A61K 45/06** (2006.01)
- (11) 26533  
(21) **2013-28531**  
(22) 27.09.2013  
(47) 27.02.2014  
(73) SEVAPHARMA a.s., Praha - Hostivař, CZ  
(72) Moša Marek RNDr., Mečeříž, CZ
- (54) **Lyofilizovaná pevná léková forma s alergenem různých koncentrací jako hyposenzibilizační léčivo**
- (74) VYNÁLEZ, s.r.o., Vinohradská 45, Praha 2, 12000
- 
- (51) **A63B 21/045** (2006.01)  
**A63B 22/20** (2006.01)  
**A63B 23/02** (2006.01)  
**A63B 69/18** (2006.01)
- (11) 26530  
(21) **2013-28443**  
(22) 10.09.2012  
(47) 27.02.2014  
(32) 15.09.2011  
(31) PUV 2011-24843  
(33) CZ  
(73) ATINEX s.r.o., Plzeň, CZ  
(72) Kubická Lucie, Plzeň, CZ
- (54) **Posilovací stroj**
- (74) Ing. Dobroslav Musil, patentová kancelář, Ing. Dobroslav Musil, Cejl 38, Brno, 60200
- 
- (51) **B01D 47/02** (2006.01)  
**B01D 53/78** (2006.01)
- (11) 26553  
(21) **2013-28896**  
(22) 09.12.2013  
(47) 03.03.2014  
(73) ASIO spol. s r.o., Jiřikovice, CZ  
(72) Plotěný Miroslav Ing., Jiřikovice, CZ  
Škorvan Ondřej Ing., Melč, CZ  
Lev Jaroslav Ing., Vsetín, CZ
- (54) **Zařízení pro čištění vzduchu**
- (74) KANIA SEDLÁK SMOLA Patentová kancelář, Ing. Veronika ZEMANOVÁ, Mendlovo nám. 1a, Brno, 60300
- 
- (51) **B23K 26/00** (2006.01)
- (11) 26529  
(21) **2013-28410**  
(22) 04.09.2013  
(47) 27.02.2014  
(32) 17.01.2013  
(31) 2013102280
- (33) RU  
(73) "Pelcom Dubna Machine-building factory" Ltd., g. Dubna, 141983 Moskovskaya oblast 142, RU  
(72) Aliev Alekper Kamalovich, Noginsk, 142407, Moskovskaya oblast, RU  
Chadin Valentin Sergeevich, Noginsky r-n pos. Obukovo, 142407, Moskovskaya oblast, RU
- (54) **Stůl pro zpracování nekovových průhledných materiálů laserovým zářením**
- (74) PATENTSERVIS Praha a.s., Na Podkovce 281/10, Praha 4, 14700
- 
- (51) **B27B 5/00** (2006.01)  
**B27B 5/29** (2006.01)  
**B27B 5/36** (2006.01)
- (11) 26547  
(21) **2013-28833**  
(22) 26.11.2013  
(47) 03.03.2014  
(73) STÖRI MANTEL, s.r.o., Zašová, CZ  
(72) Urban Jaroslav, Prostřední Bečva, CZ
- (54) **Kombinovaná pilová jednotka pro podélné a příčné řezání**
- (74) DANĚK & PARTNERS Advokátní a patentová kancelář, Ing. Dr. Vilém Daněk, Vinohradská 45, Praha 2, 12000
- 
- (51) **B27L 7/06** (2006.01)  
**B27L 7/00** (2006.01)
- (11) 26541  
(21) **2013-28650**  
(22) 22.10.2013  
(47) 03.03.2014  
(73) Ujka Zdeněk, Havířov - Město, CZ  
Prchala Helmut JUDr., Hlučín - Bobrovníky, CZ
- (72) Ujka Zdeněk, Havířov - Město, CZ  
Prchala Helmut JUDr., Hlučín - Bobrovníky, CZ
- (54) **Mechanický štípač dřeva**
- 
- (51) **B32B 33/00** (2006.01)  
**B32B 15/04** (2006.01)  
**B32B 15/08** (2006.01)  
**B32B 21/04** (2006.01)  
**B32B 21/08** (2006.01)  
**B60S 5/00** (2006.01)  
**E04G 27/00** (2006.01)
- (11) 26562  
(21) **2014-29127**  
(22) 23.01.2014  
(47) 03.03.2014  
(73) Pešl Jiří, Hradec Králové, CZ  
(72) Pešl Jiří, Hradec Králové, CZ
- (54) **Prostředek k zabránění promáčknutí předmětů**
- (74) Jan Brykner, Resslova 741, Hradec Králové, 50002
- 
- (51) **B65D 13/00** (2006.01)  
**B65D 85/00** (2006.01)
- (11) 26549  
(21) **2013-28850**  
(22) 29.11.2013  
(47) 03.03.2014  
(73) Čermák Mojmir, Strání - Květná, CZ  
(72) Čermák Mojmir, Strání - Květná, CZ
- (54) **Dóza, zejména na zubní protězu**
- (74) Ing. Libor Markes, Grohova 54, Brno, 60200
- 
- (51) **C04B 14/06** (2006.01)
- (11) 26527  
(21) **2013-28344**  
(22) 20.08.2013  
(47) 27.02.2014  
(73) České vysoké učení technické v Praze, Fakulta stavební, Experimentální centrum, Praha, CZ
- (72) Konvalinka Petr prof. Ing., Praha, CZ  
Máca Petr Ing., Praha, CZ  
Sovják Radoslav Ing., Praha, CZ
- (54) **Vysokohodnotný cementový kompozit**
- (74) Ing. Václav Kratochvíl, Husníkova 2086/22, Praha 5, 15800
- 
- (51) **C04B 14/10** (2006.01)

- (11) 26554  
(21) **2013-28898**  
(22) 10.12.2013  
(47) 03.03.2014  
(73) SG - Geoinženýring, s. r. o., Ostrava-Moravská Ostrava, CZ  
(72) Hájovský Jiří Ing., Klimkovice, CZ  
(54) Cigánek Jindřich Prof. Ing., Ostrava-Poruba, CZ  
(54) **Kombinovaná těsnící hmota cement - metakaolín**

- (51) **C04B 18/06** (2006.01)  
**C04B 18/16** (2006.01)  
(11) 26531  
(21) **2013-28515**  
(22) 24.09.2013  
(47) 27.02.2014  
(73) Výzkumný ústav stavebních hmot, a.s., Brno, CZ  
(72) Staněk Theodor RNDr., Brno, CZ  
(54) **Surovinová moučka pro výpal cementového slínku**  
(74) Ing. Libor Markes, Grohova 54, Brno, 60200

- (51) **C04B 18/14** (2006.01)  
**C04B 18/06** (2006.01)  
(11) 26560  
(21) **2013-29005**  
(22) 20.12.2013  
(47) 03.03.2014  
(73) Vysoké učení technické v Brně, Brno, CZ  
Hradecký Pisek a.s., Brno - město, CZ  
(72) Vacenovská Božena Ing., Ratiškovice, CZ  
Drochytka Rostislav prof. Ing., Brno - Líšeň, CZ  
Müller Jiří, Opatovice, CZ  
Müller Jiří, Kostelec nad Orlicí, CZ  
(54) **Solidifikovaná směs obsahující kaly z obrábění pro využití ve stavebnictví**  
(74) INPROCHES Patentová a známková kancelář, Mgr. Alžběta Jurtíková, Mezírka 1, Brno, 60200

- (51) **C04B 18/16** (2006.01)  
(11) 26548  
(21) **2013-28840**  
(22) 27.11.2013  
(47) 03.03.2014  
(73) České vysoké učení technické v Praze, UCEEB, Praha, CZ  
(72) Reiterman Pavel Ing., Ostrava - Svinov, CZ  
Keppert Martin Ing., Husinec, CZ  
Vejmelková Eva Ing., Řevnice, CZ  
Konvalinka Petr Prof. Ing., Praha, CZ  
Holčápek Ondřej Ing., Třebíč, CZ  
(54) **Multifunkční betonová směs**

- (51) **C04B 18/30** (2006.01)  
**C04B 18/06** (2006.01)  
(11) 26559  
(21) **2013-29004**  
(22) 20.12.2013  
(47) 03.03.2014  
(73) Vysoké učení technické v Brně, Brno, CZ  
Hradecký Pisek a.s., Brno - město, CZ  
(72) Vacenovská Božena Ing., Ratiškovice, CZ  
Drochytka Rostislav prof. Ing., Brno - Líšeň, CZ  
Müller Jiří, Opatovice, CZ  
Müller Jiří, Kostelec nad Orlicí, CZ  
(54) **Solidifikovaná směs obsahující anorganický odpad pro využití ve stavebnictví**  
(74) INPROCHES Patentová a známková kancelář, Mgr. Alžběta Jurtíková, Mezírka 1, Brno, 60200

- (51) **C04B 32/00** (2006.01)  
(11) 26526  
(21) **2013-28184**  
(22) 09.07.2013  
(47) 27.02.2014  
(73) Technická univerzita v Liberci, Ústav pro nanomateriály, pokročilé technologie a inovace, Liberec, CZ  
(72) Cádrová Lucie Ing., Praha, CZ  
Černík Miroslav Doc. Dr. Ing., Liberec 7, CZ

- Nosek Jaroslav Ing., Liberec, CZ  
Záruba Jiří Ing., Praha - Řepy, CZ  
Brož Milan Ing., Praha, CZ  
Franěk Jan Mgr., Zhoř u Milevska, CZ  
Vaněček Michal Mgr., Praha, CZ  
(54) **Teplně vodivá hmota na bázi geopolymerní pryskyřice**  
(74) RETROPATENT s.r.o., Mgr. Kamil Kolátor, Dolní nám. 679/5, Jablonec nad Nisou, 46601

- (51) **C04B 35/01** (2006.01)  
**C04B 35/14** (2006.01)  
**C04B 35/18** (2006.01)  
**C04B 35/03** (2006.01)  
(11) 26525  
(21) **2013-28053**  
(22) 10.06.2013  
(47) 27.02.2014  
(73) Západočeská univerzita v Plzni, Plzeň, CZ  
(72) Kadlec Jaroslav Ing., Třemošná u Plzně, CZ  
Tomáš Martin PhDr., Plzeň, CZ  
Novotný Pavel Ing., Vimperk, CZ  
Franče Petr RNDr., Plzeň, CZ  
Kovářík Tomáš Ing., Sušice, CZ  
(54) **Směs pro přípravu geokeramických desek**  
(74) Ing. Václav Feiferlík, Žlutická 10, Plzeň, 32329

- (51) **C08G 63/08** (2006.01)  
**C08G 63/60** (2006.01)  
**C08L 101/16** (2006.01)  
**C08L 67/04** (2006.01)  
(11) 26561  
(21) **2014-29121**  
(22) 23.01.2014  
(47) 03.03.2014  
(73) Vysoké učení technické v Brně, Brno, CZ  
(72) Vojtová Lucy Ing., Měnin, CZ  
Michlovská Lenka Ing., Břeclav, CZ  
Oborná Jana Ing., Měnin, CZ  
Jančář Josef prof. RNDr., Brno- Kohoutovice, CZ  
Vávrová Milada prof. RNDr., Brno- Veverí, CZ  
(54) **Biodegradabilní hydrogel s řízenou dobou života**  
(74) INVENTIA s.r.o., RNDr. Kateřina Hartvichová, Na Bělidle 3, Praha 5, 15000

- (51) **C23F 11/04** (2006.01)  
**C23F 17/00** (2006.01)  
**C25D 17/02** (2006.01)  
**C25D 17/06** (2006.01)  
**C25D 9/06** (2006.01)  
**C23G 3/00** (2006.01)  
**C23G 1/02** (2006.01)  
**C23G 1/14** (2006.01)  
(11) 26558  
(21) **2013-28986**  
(22) 19.12.2013  
(47) 03.03.2014  
(73) České vysoké učení technické v Praze, Fakulta strojní, Praha, CZ  
(72) Havlín Jiří Bc., Jindřichův Hradec, CZ  
Škoda Radek doc. Ing., Liberec, CZ  
(54) **Linka pro antikorozi úpravu slitin zirkonia zejména pro jadernou energetiku**

- (51) **D05B 3/22** (2006.01)  
(11) 26539  
(21) **2013-28644**  
(22) 21.10.2013  
(47) 03.03.2014  
(73) AMF Reece CR, s.r.o., Prostějov - Vrahovice, CZ  
(72) Antl Petr Bc., Konice, CZ  
Krátký Kamil Ing., Prostějov, CZ  
(54) **Držák našivaného knoflíku**  
(74) Ing. Dobroslav Musil, patentová kancelář, Ing. Dobroslav Musil, Cejl 38, Brno, 60200

- (51) **D05B 69/30** (2006.01)  
**D05B 55/14** (2006.01)

- D05B 57/30** (2006.01)  
(11) 26538  
(21) **2013-28643**  
(22) 21.10.2013  
(47) 27.02.2014  
(73) AMF Reece CR, s.r.o., Prostějov - Vrahovice, CZ  
(72) Antl Petr Bc., Konice, CZ  
Krátký Kamil Ing., Prostějov, CZ  
(54) **Zařízení k synchronizaci vzájemného pohybu jehelní tyče a chapače šicího stroje**  
(74) Ing. Dobroslav Musil, patentová kancelář, Ing. Dobroslav Musil, Cejl 38, Brno, 60200
- 
- (51) **D05B 69/30** (2006.01)  
**D05B 55/14** (2006.01)  
**F16D 3/00** (2006.01)  
(11) 26540  
(21) **2013-28645**  
(22) 21.10.2013  
(47) 03.03.2014  
(73) AMF Reece CR, s.r.o., Prostějov - Vrahovice, CZ  
(72) Antl Petr Bc., Konice, CZ  
Krátký Kamil Ing., Prostějov, CZ  
(54) **Ovládaná spojka**  
(74) Ing. Dobroslav Musil, patentová kancelář, Ing. Dobroslav Musil, Cejl 38, Brno, 60200
- 
- (51) **E04C 2/292** (2006.01)  
**E04C 2/26** (2006.01)  
**E04C 2/288** (2006.01)  
(11) 26537  
(21) **2013-28607**  
(22) 09.10.2013  
(47) 27.02.2014  
(73) GALOA s.r.o., Praha, CZ  
(72) Repta Jaroslav Ing., Praha, CZ  
(54) **Zpevněné stavební panely**
- 
- (51) **E04H 6/12** (2006.01)  
(11) 26552  
(21) **2013-28895**  
(22) 09.12.2013  
(47) 03.03.2014  
(73) Vondráček Jiří Mgr., Praha, CZ  
(72) Vondráček Jiří Mgr., Praha, CZ  
(54) **Systém využití nosných panelových konstrukcí k vytvoření parkovacích stání**  
(74) Mgr. Monika Koudelková, Zalužanská 348, Chlumeč, 40339
- 
- (51) **F16B 39/06** (2006.01)  
(11) 26565  
(21) **2014-29174**  
(22) 03.02.2014  
(47) 03.03.2014  
(73) Padalík Vladislav, Praha, CZ  
(72) Padalík Vladislav, Praha, CZ  
(54) **Matice a šroub s provedením proti uvolnění**
- 
- (51) **F23D 14/00** (2006.01)  
**F23D 14/48** (2006.01)  
**F23D 14/58** (2006.01)  
(11) 26534  
(21) **2013-28546**  
(22) 30.09.2013  
(47) 27.02.2014  
(73) VUT v Brně, Brno, CZ  
(72) Skryja Pavel Ing., Rybné, CZ  
Juřena Tomáš Ing., Opava, CZ  
Stehlík Petr Prof. Ing., Brno, CZ  
Bělohradský Petr Ing., Popůvky, CZ  
Hájek Jiří Doc. Ing., Praha, CZ  
Tabasová Andrea Ing., Klenovec, SK  
Nejezchleb Radek Ing., Křtiny, CZ  
(54) **Hořáková hlava**  
(74) KANIA, SEDLÁK, SMOLA Patentová a známková kancelář, Ing. Jiří Malůšek, Mendlovo nám. 1a, Brno, 60300
- 
- (51) **F24H 6/00** (2006.01)  
**F24H 4/00** (2006.01)  
(11) 26542  
(21) **2013-28661**  
(22) 23.10.2013  
(47) 03.03.2014  
(73) LEFIT ÚSTÍ, s. r. o., Ústí nad Labem, CZ  
(72) Stezka Martin, Ústí nad Labem, CZ  
(54) **Zařízení pro energeticky úsporný a ekologický ohřev vody a vytápění vlastními tepelnými zdroji s částečnou rekuperací**  
(74) Mgr. Ing. Stanislav Babický, Budovatelů 2407, Most, 43401
- 
- (51) **F41C 7/11** (2006.01)  
**F41A 21/00** (2006.01)  
**F41A 21/46** (2006.01)  
(11) 26564  
(21) **2014-29150**  
(22) 30.01.2014  
(47) 03.03.2014  
(73) Dressler Jiří, Křtiny, CZ  
(72) Dressler Jiří, Křtiny, CZ  
(54) **Zařízení k uzamčení sklopné hlavně střelných zbraní, zejména malorážových**
- 
- (51) **G01N 21/63** (2006.01)  
**G01N 21/71** (2006.01)  
**G01J 3/28** (2006.01)  
(11) 26536  
(21) **2013-28571**  
(22) 03.10.2013  
(47) 27.02.2014  
(73) Vysoké učení technické v Brně, Brno, CZ  
(72) Petrilak Michal Bc., Brno - Černá Pole, CZ  
Křupka Ivan prof. Ing., Brno, CZ  
Novotný Jan Ing., Bilovice nad Svitavou, CZ  
Kaiser Jozef doc. Ing., Kuřim, CZ  
Proček Jan Mgr., Bc., Brno - Královo Pole, CZ  
Brada Michal Ing., Krnov - Pod Bezručovým vrchem, CZ  
(54) **Modulární zařízení pro dálkovou chemickou materiálovou analýzu**  
(74) Ing. Petr Soukup, Videňská 8, Olomouc, 77200
- 
- (51) **G01N 33/50** (2006.01)  
**G01N 33/483** (2006.01)  
(11) 26555  
(21) **2013-28913**  
(22) 11.12.2013  
(47) 03.03.2014  
(73) Fyzikální ústav AV ČR, v.v.i., Praha - Libeň, CZ  
(72) Chu Virginia, Lisabon, PT  
Schmiedinger Thomas Dr., Innsbruck, AT  
Rezek Bohuslav RNDr., Praha 8 - Libeň, CZ  
Kromka Alexander Ing., Praha - Libeň, CZ  
Babchenko Oleg Mgr., Praha - Libeň, CZ  
Libertinová Jitka Mgr., Praha - Libeň, CZ  
Conde Joao Pedro, Lisabon, PT  
(54) **Mikrofluidní systém pro elektrická měření**
- 
- (51) **G01R 21/06** (2006.01)  
**G01R 21/00** (2006.01)  
(11) 26563  
(21) **2014-29134**  
(22) 27.01.2014  
(47) 03.03.2014  
(73) ZPA Smart Energy a.s., Trutnov, CZ  
(72) Dušek Petr Ing., Litomyšl, CZ  
(54) **Elektroměr s komunikačním modulem**  
(74) APT, spol. s r.o., JUDr. Vratislav Jeništa, Poděbradská 470/62, Praha 9 - Hloubětín, 19800
- 
- (51) **G08G 1/097** (2006.01)  
**G08G 1/09** (2006.01)  
(11) 26528  
(21) **2013-28346**  
(22) 21.08.2013  
(47) 27.02.2014

- |   |  |
|---|--|
| <p>(73) Bejsta Jindřich Bc., Velký Osek, CZ<br/>Vích Milan Bc., Praha, CZ<br/>Vích Matěj, Praha, CZ</p> <p>(72) Bejsta Jindřich Bc., Velký Osek, CZ</p> <p>(54) <b>Radar detektor pro dopravní křižovatky s výstrahou přijíždějícího vozidla</b></p> <hr/> <p>(51) <b>G09F 23/02</b> (2006.01)<br/><b>G09F 23/06</b> (2006.01)<br/><b>G09F 23/10</b> (2006.01)<br/><b>B65D 23/06</b> (2006.01)</p> <p>(11) 26532</p> <p>(21) <b>2013-28521</b></p> <p>(22) 25.09.2013</p> <p>(47) 27.02.2014</p> <p>(73) Zlaté Bobule s.r.o., Holešov - Všetuly, CZ</p> <p>(72) Julíček Stanislav Ing., Holešov, CZ<br/>Matela Michal, Jankovice, CZ</p> <p>(54) <b>Optimalizovaná visačka na láhev s úpravou pro uložení plošného polotovaru nálevky</b></p> | <p>(74) Univerzita Tomáše Bati ve Zlíně, Ing. Jan Görig, Nám. T.G.Masaryka 5555, Zlín, 76001</p> <hr/> <p>(51) <b>H05B 6/64</b> (2006.01)</p> <p>(11) 26524</p> <p>(21) <b>2013-27960</b></p> <p>(22) 22.05.2013</p> <p>(47) 27.02.2014</p> <p>(73) Ústav chemických procesů Akademie věd České republiky, Praha, CZ<br/>Chempharm Engineering s.r.o., Praha, CZ</p> <p>(72) Bartůněk Petr, Praha, CZ<br/>Sobek Jiří Ing., Bruntál, CZ<br/>Hájek Milan Ing., Praha, CZ<br/>Přáda David Ing. arch., Praha, CZ<br/>Ba Abraham Ing., Beroun, CZ</p> <p>(54) <b>Zařízení pro sušení tenzidů</b></p> <p>(74) Ing. Petr Řezáč, Jihozápadní III 1145/4, Praha 4 - Spořilov, 14100</p> |
|---|--|

### Seznam majitelů zapsaných užitéch vzorů

| (73)  | (11)  | (51)                 | (73)  | (11)  | (51)                |
|---|-------|----------------------|---|-------|---------------------|
| AMF Reece CR, s.r.o., Prostějov - Vrahovice, CZ   | 26538 | <b>D 05 B 69/30</b>  | Technická univerzita v Liberci, Ústav pro nanomateriály, pokročilé technologie a inovace, Liberec, CZ | 26526 | <b>C 04 B 32/00</b> |
| AMF Reece CR, s.r.o., Prostějov - Vrahovice, CZ   | 26539 | <b>D 05 B 3/22</b>   | Ústav chemických procesů Akademie věd České republiky, Praha, CZ                                      | 26524 | <b>H 05 B 6/64</b>  |
| AMF Reece CR, s.r.o., Prostějov - Vrahovice, CZ   | 26540 | <b>D 05 B 69/30</b>  | VUT v Brně, Brno, CZ  | 26534 | <b>F 23 D 14/00</b> |
| ASIO spol. s r.o., Jiřikovice, CZ   | 26553 | <b>B 01 D 47/02</b>  | Vysoké učení technické v Brně, Brno, CZ   | 26535 | <b>A 61 B 3/18</b>  |
| ATINEX s.r.o., Plzeň, CZ  | 26530 | <b>A 63 B 21/045</b> | Vysoké učení technické v Brně, Brno, CZ   | 26536 | <b>G 01 N 21/63</b> |
| Chempharm Engineering s.r.o., Praha, CZ   | 26524 | <b>H 05 B 6/64</b>   | Vysoké učení technické v Brně, Brno, CZ   | 26559 | <b>C 04 B 18/30</b> |
| C2P s. r. o., Chlumeck nad Cidlinou, CZ   | 26557 | <b>A 61 K 31/455</b> | Vysoké učení technické v Brně, Brno, CZ   | 26560 | <b>C 04 B 18/14</b> |
| C2P s.r.o., Chlumeck nad Cidlinou, CZ   | 26556 | <b>A 61 K 38/03</b>  | Vysoké učení technické v Brně, Brno, CZ   | 26561 | <b>C 08 G 63/08</b> |
| České vysoké učení technické v Praze, Fakulta stavební, Experimentální centrum, Praha, CZ | 26527 | <b>C 04 B 14/06</b>  | Výzkumný ústav stavebních hmot, a.s., Brno, CZ  | 26531 | <b>C 04 B 18/06</b> |
| České vysoké učení technické v Praze, Fakulta strojní, Praha, CZ                          | 26558 | <b>C 23 F 11/04</b>  | Výzkumný ústav živočišné výroby, v.v.i., Praha - Uhřetěves, CZ  | 26544 | <b>A 23 K 1/14</b>  |
| České vysoké učení technické v Praze, ÚCEEB, Praha, CZ                                    | 26548 | <b>C 04 B 18/16</b>  | Výzkumný ústav živočišné výroby, v.v.i., Praha - Uhřetěves, CZ  | 26545 | <b>A 23 K 1/14</b>  |
| Fyzikální ústav AV ČR, v.v.i., Praha - Libeň, CZ  | 26555 | <b>G 01 N 33/50</b>  | Západočeská univerzita v Plzni, Plzeň, CZ   | 26525 | <b>C 04 B 35/01</b> |
| GALOA s.r.o., Praha, CZ   | 26537 | <b>E 04 C 2/292</b>  | Zlaté Bobule s.r.o., Holešov - Všetuly, CZ  | 26532 | <b>G 09 F 23/02</b> |
| Hradecký Písek a.s., Brno - město, CZ   | 26559 | <b>C 04 B 18/30</b>  | ZPA Smart Energy a.s., Trutnov, CZ  | 26563 | <b>G 01 R 21/06</b> |
| Hradecký Písek a.s., Brno - město, CZ   | 26560 | <b>C 04 B 18/14</b>  | 4MEDI - Centrum buněčné terapie a diagnostiky, Ostrava - Moravská Ostrava, CZ                         | 26551 | <b>A 61 K 35/32</b> |
| Jihočeská univerzita v Českých Budějovicích, Zemědělská fakulta, České Budějovice, CZ     | 26543 | <b>A 23 L 1/06</b>   | Bejsta Jindřich Bc., Velký Osek, CZ   | 26528 | <b>G 08 G 1/097</b> |
| LEFIT ÚSTÍ, s. r. o., Ústí nad Labem, CZ  | 26542 | <b>F 24 H 6/00</b>   | Čermák Mojmir, Strání - Květná, CZ  | 26549 | <b>B 65 D 13/00</b> |
| "Pelcom Dubna Machine-building factory" Ltd., g. Dubna, 141983 Moskovskaya oblast 142, RU | 26529 | <b>B 23 K 26/00</b>  | DegI Filip, Brno, CZ  | 26550 | <b>A 23 G 1/56</b>  |
| SEVAPHARMA a.s., Praha - Hostivař, CZ   | 26533 | <b>A 61 K 9/20</b>   | Dressler Jiří, Křtiny, CZ   | 26564 | <b>F 41 C 7/11</b>  |
| SG - Geoinženýring, s. r. o., Ostrava-Moravská Ostrava, CZ                                | 26554 | <b>C 04 B 14/10</b>  | Padalík Vladislav, Praha, CZ  | 26565 | <b>F 16 B 39/06</b> |
| STÖRI MANTEL, s.r.o., Zašová, CZ  | 26547 | <b>B 27 B 5/00</b>   | Pešl Jiří, Hradec Králové, CZ   | 26562 | <b>B 32 B 33/00</b> |
|   |       |                      | Prchala Helmut JUDr., Hlučín - Bobrovniky, CZ   | 26541 | <b>B 27 L 7/06</b>  |

|                                  |       |                     |           |                                |                                     |
|----------------------------------|-------|---------------------|-----------|--------------------------------|-------------------------------------|
| (73)                             | (11)  | (51)                | (73)      | (11)                           | (51)                                |
| Roller Zdeněk Mgr., Zbečno, CZ   | 26546 | <b>A 47 B 47/06</b> | (2006.01) | Vích Matěj, Praha, CZ          | 26528 <b>G 08 G 1/097</b> (2006.01) |
| Ujka Zdeněk, Havířov - Město, CZ | 26541 | <b>B 27 L 7/06</b>  | (2006.01) | Vondráček Jiří Mgr., Praha, CZ | 26552 <b>E 04 H 6/12</b> (2006.01)  |
| Vích Milan Bc., Praha, CZ        | 26528 | <b>G 08 G 1/097</b> | (2006.01) |                                |                                     |

**FG4Q**

**Zapsané průmyslové vzory - přehled podle čísel zápisu**

V období uzávěrky tohoto čísla Věstníku zapsal Úřad průmyslového vlastnictví tyto průmyslové vzory:

|       |              |       |       |       |       |
|-------|--------------|-------|-------|-------|-------|
| 35921 | 12-02        | 35926 | 25-02 | 35931 | 26-05 |
| 35922 | 19-08, 19-07 | 35927 | 06-06 | 35932 | 12-13 |
| 35923 | 32-00        | 35928 | 25-01 | 35933 | 15-01 |
| 35924 | 07-01, 26-05 | 35929 | 09-03 | 35934 | 12-05 |
| 35925 | 09-01        | 35930 | 26-05 |       |       |

**FG4Q**

**Zapsané průmyslové vzory - přehled podle tříd**

- (51) **06-06**  
(11) 35927  
(21) 2012-39224  
(22) 05.10.2012  
(15) 26.02.2014  
(54) **Deska stolu**  
(28) 1  
(73) Dospíšil Antonín Mgr., Hulín, CZ  
(72) Dospíšil Antonín Mgr., Hulín, CZ

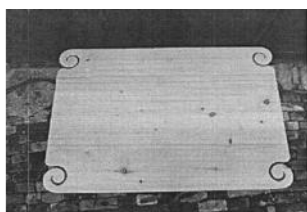

1.1

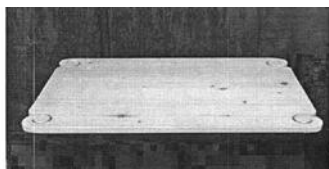

1.2

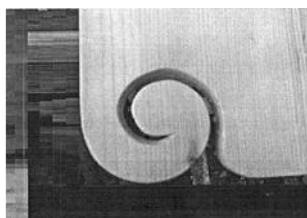

1.3



1.1

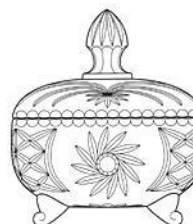

1.2

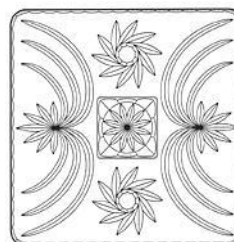

1.3



1.4

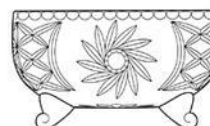

2.1

- (51) **07-01, 26-05**  
(11) 35924  
(21) 2011-38807  
(22) 30.09.2011  
(15) 26.02.2014  
(54) **Dóza, mísa, hrnek, stínítko**  
(28) 4  
(73) Bohemian Prima s. r. o., Praha 6 - Suchbát, CZ  
(72) Ševčík Josef, Poděbrady, CZ  
(74) Mgr. Jaroslav Ungr, Újezd 172, Cerhovice, 26761



2.2



3.1



3.2



3.3



4.1

- (51) **09-01**  
(11) 35925  
(21) 2012-39112  
(22) 22.06.2012  
(15) 26.02.2014  
(54) **Plastová láhev**  
(28) 2  
(73) Hanácká kyselka s.r.o., Horní Moštěnice, CZ  
(72) Palivec Lukáš MgA., Říčany, CZ



1.1



1.2



1.3



2.1





2.2



2.3

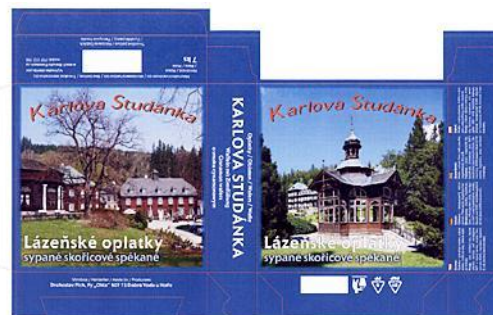

3.1



4.1



5.1



6.1

- (51) **09-03**  
(11) 35929  
(21) 2013-39441  
(22) 07.03.2013  
(15) 27.02.2014  
(54) **Obal na potraviny**  
(28) 14  
(73) Baudyš Luděk, Chroustnikovo Hradiště, CZ  
(72) Baudyš Luděk, Chroustnikovo Hradiště, CZ  
(74) BOHEMIA PATENT, Ing. Jana Vanděliková, Vodičkova 791/41, Praha 1  
- Nové Město, 11000



1.1



2.1



7.1



11.1



8.1



12.1



9.1



13.1



10.1



14.1

- (51) **12-02**  
(11) 35921  
(21) 2011-38658  
(22) 02.05.2011  
(15) 26.02.2014  
(54) **Skládací trakař**  
(28) 1  
(73) Vlna Václav Ing., Lišnice, CZ  
Vlna Jan, Lišnice, CZ  
(72) Vlna Václav Ing., Lišnice, CZ  
Vlna Jan, Lišnice, CZ



1.6



1.1



1.2



1.3



1.4



1.5

- (51) **12-05**  
(11) 35934  
(21) 2013-39503  
(22) 19.04.2013  
(15) 27.02.2014  
(54) **Validační pásový dopravník**  
(28) 1  
(73) Vysoká škola báňská-Technická univerzita Ostrava, Ostrava-Poruba, CZ  
(72) Ing. Jan Nečas, Ph.D., Ostrava-Hrabová, CZ  
prof. Ing. Jiří Zegzulka, CSc., Ludgeřovice, CZ  
Gelnar Daniel Ing., Ostrava-Poruba, CZ  
Rozbroj Jiří Ing., Zlaté Hory, CZ



1.1

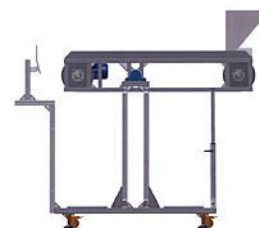

1.2



1.3



1.4



1.5

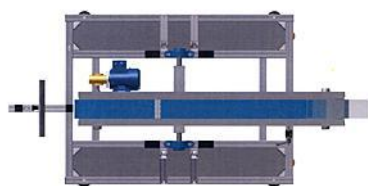

1.6

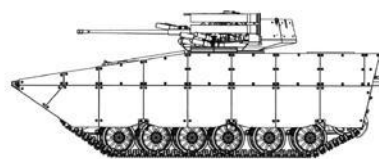

1.2

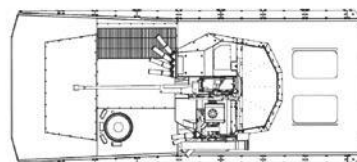

1.3



1.4

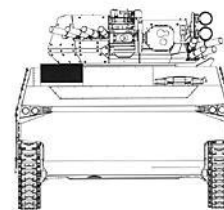

1.5

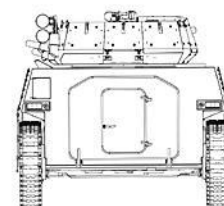

1.6

- 
- (51) **12-13**  
(11) 35932  
(21) 2013-39459  
(22) 18.03.2013  
(15) 27.02.2014  
(54) **Bojové vozidlo pěchoty**  
(28) 1  
(73) EXCALIBUR ARMY spol. s r.o., Praha 10 - Vršovice, CZ  
(72) Teichmann Jiří, Šternberk, CZ  
Novák Štěpán, Šternberk, CZ  
(74) Ing. Petr Soukup, Vídeňská 8, Olomouc, 77200

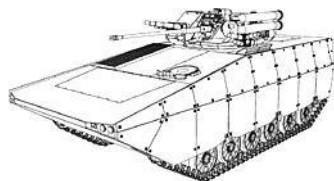

1.1

- 
- (51) **15-01**  
(11) 35933  
(21) 2013-39460  
(22) 19.03.2013  
(15) 27.02.2014  
(54) **Převodovka**  
(28) 1  
(73) TOS Znojmo, akciová společnost, Brno, CZ  
(72) Pavlas Miroslav Ing., Znojmo, CZ  
(74) Ing. Jiří Dohnal, Nedbalova 29, Brno, 62300

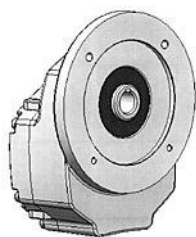

1.1

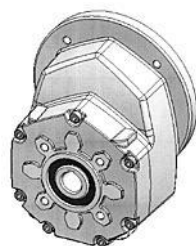

1.2



2.1

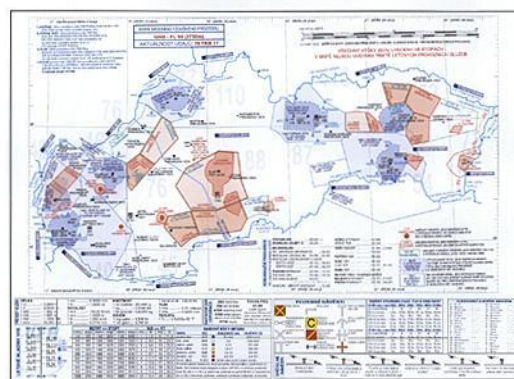

3.1

- (51) 19-08, 19-07
- (11) 35922
- (21) 2011-38662
- (22) 04.05.2011
- (15) 26.02.2014
- (54) **Strany publikace**
- (28) 10
- (73) Sainer Patrik, Praha 3, CZ
- (72) Sainer Patrik, Praha 3, CZ



1.1



4.1



5.1

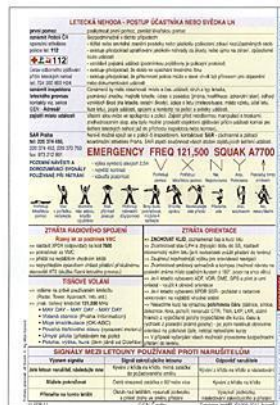

8.1



6.1



9.1



7.1

| TABULKA VÝCHODŮ A ZAPADŮ SLUNCE PRO SOV. ROVNOBĚŽKU A 15. POLEDNÍ V UTC |              |              |              |              |              |              |              |              |              |              |              |
|---|--------------|--------------|--------------|--------------|--------------|--------------|--------------|--------------|--------------|--------------|--------------|
| OUBEN 2011  |              |              | KVĚTEN 2011  |              |              | ČERVEN 2011  |              |              | SRPEN 2011   |              |              |
| 15. 04. 2011  | 15. 05. 2011 | 15. 06. 2011 | 15. 05. 2011 | 15. 06. 2011 | 15. 07. 2011 | 15. 06. 2011 | 15. 07. 2011 | 15. 08. 2011 | 15. 08. 2011 | 15. 09. 2011 | 15. 10. 2011 |
| 011   | 011          | 011          | 011          | 011          | 011          | 011          | 011          | 011          | 011          | 011          | 011          |
| 021   | 021          | 021          | 021          | 021          | 021          | 021          | 021          | 021          | 021          | 021          | 021          |
| 031   | 031          | 031          | 031          | 031          | 031          | 031          | 031          | 031          | 031          | 031          | 031          |
| 041   | 041          | 041          | 041          | 041          | 041          | 041          | 041          | 041          | 041          | 041          | 041          |
| 051   | 051          | 051          | 051          | 051          | 051          | 051          | 051          | 051          | 051          | 051          | 051          |
| 061   | 061          | 061          | 061          | 061          | 061          | 061          | 061          | 061          | 061          | 061          | 061          |
| 071   | 071          | 071          | 071          | 071          | 071          | 071          | 071          | 071          | 071          | 071          | 071          |
| 081   | 081          | 081          | 081          | 081          | 081          | 081          | 081          | 081          | 081          | 081          | 081          |
| 091   | 091          | 091          | 091          | 091          | 091          | 091          | 091          | 091          | 091          | 091          | 091          |
| 101   | 101          | 101          | 101          | 101          | 101          | 101          | 101          | 101          | 101          | 101          | 101          |
| 111   | 111          | 111          | 111          | 111          | 111          | 111          | 111          | 111          | 111          | 111          | 111          |
| 121   | 121          | 121          | 121          | 121          | 121          | 121          | 121          | 121          | 121          | 121          | 121          |
| 131   | 131          | 131          | 131          | 131          | 131          | 131          | 131          | 131          | 131          | 131          | 131          |
| 141   | 141          | 141          | 141          | 141          | 141          | 141          | 141          | 141          | 141          | 141          | 141          |
| 151   | 151          | 151          | 151          | 151          | 151          | 151          | 151          | 151          | 151          | 151          | 151          |
| 161   | 161          | 161          | 161          | 161          | 161          | 161          | 161          | 161          | 161          | 161          | 161          |
| 171   | 171          | 171          | 171          | 171          | 171          | 171          | 171          | 171          | 171          | 171          | 171          |
| 181   | 181          | 181          | 181          | 181          | 181          | 181          | 181          | 181          | 181          | 181          | 181          |
| 191   | 191          | 191          | 191          | 191          | 191          | 191          | 191          | 191          | 191          | 191          | 191          |
| 201   | 201          | 201          | 201          | 201          | 201          | 201          | 201          | 201          | 201          | 201          | 201          |
| 211   | 211          | 211          | 211          | 211          | 211          | 211          | 211          | 211          | 211          | 211          | 211          |
| 221   | 221          | 221          | 221          | 221          | 221          | 221          | 221          | 221          | 221          | 221          | 221          |
| 231   | 231          | 231          | 231          | 231          | 231          | 231          | 231          | 231          | 231          | 231          | 231          |
| 241   | 241          | 241          | 241          | 241          | 241          | 241          | 241          | 241          | 241          | 241          | 241          |
| 251   | 251          | 251          | 251          | 251          | 251          | 251          | 251          | 251          | 251          | 251          | 251          |
| 261   | 261          | 261          | 261          | 261          | 261          | 261          | 261          | 261          | 261          | 261          | 261          |
| 271   | 271          | 271          | 271          | 271          | 271          | 271          | 271          | 271          | 271          | 271          | 271          |
| 281   | 281          | 281          | 281          | 281          | 281          | 281          | 281          | 281          | 281          | 281          | 281          |
| 291   | 291          | 291          | 291          | 291          | 291          | 291          | 291          | 291          | 291          | 291          | 291          |
| 301   | 301          | 301          | 301          | 301          | 301          | 301          | 301          | 301          | 301          | 301          | 301          |

10.1

- (51) 25-01
- (11) 35928
- (21) 2013-39417
- (22) 04.03.2013
- (15) 27.02.2014
- (54) Tvarovka
- (28) 5
- (73) KB-BLOK systém s.r.o., Postoloprty, CZ
- (72) Vzdal se práva být uveden - § 35(2)(c) zák. č. 207/2000 Sb., neuvedeno, XY
- (74) Mgr. David Krofta, Újezd 450/40, Praha 1 - Malá Strana, 11801

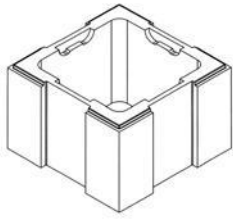

1.1

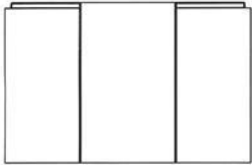

1.2

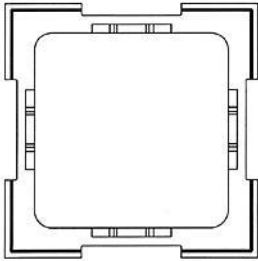

1.3

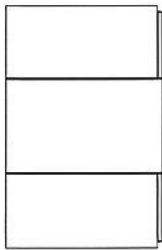

1.4

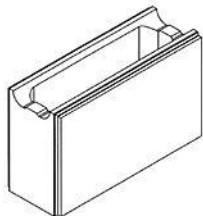

2.1

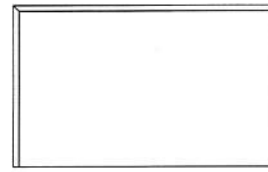

2.2

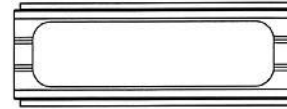

2.3

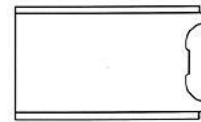

2.4

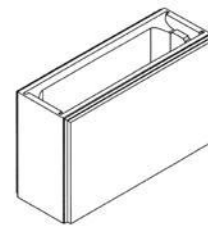

3.1



3.2



3.3

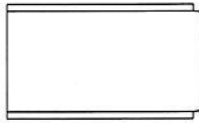

3.4

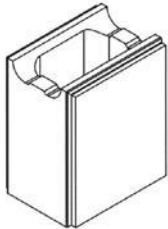

4.1



4.2

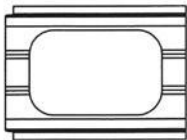

4.3

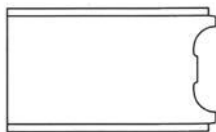

4.4

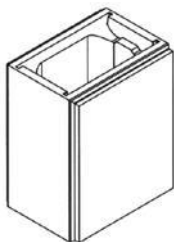

5.1

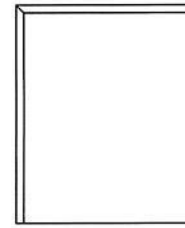

5.2

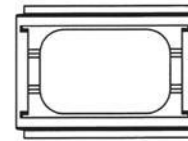

5.3

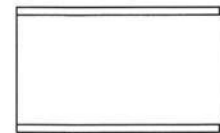

5.4

- 
- (51) **25-02**  
(11) 35926  
(21) 2012-39202  
(22) 05.09.2012  
(15) 26.02.2014  
(54) **Dveře**  
(28) 10  
(73) SAPELI, a.s., Jihlava, CZ  
(72) Kučerová Kateřina, Lysá nad Labem, CZ  
(74) Jiří Bursa, Polní 12, Jihlava, 58601

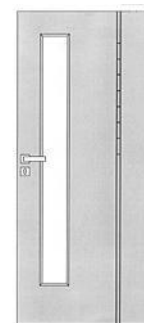

1.1





1.2



2.2



1.3



2.3



1.4



2.4



1.5



2.5



2.1



3.1



3.2



4.2



3.3



4.3



3.4



4.4



3.5



4.5



4.1



5.1



5.2



6.2



5.3



6.3



5.4



6.4



5.5



6.5



6.1



7.1



7.2



8.2



7.3



8.3



7.4



8.4



7.5



8.5



8.1

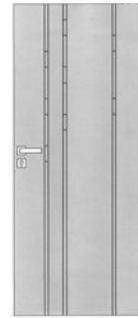

9.1



9.2



10.2



9.3



10.3



9.4



10.4



9.5



10.5

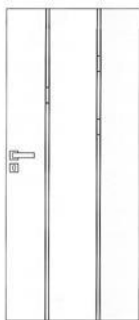

10.1

- 
- (51) **26-05**  
(11) 35930  
(21) 2013-39449  
(22) 13.03.2013  
(15) 27.02.2014  
(54) **Svítilno**  
(28) 1  
(73) Vysoká škola uměleckoprůmyslová v Praze, Praha 1, CZ  
(72) Malovaná Kristina, Praha 1, CZ



1.1

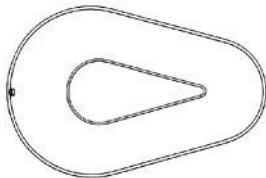

1.2

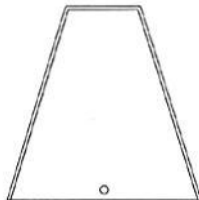

1.3

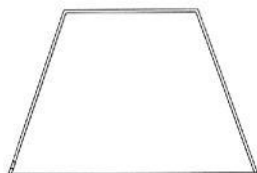

1.4



1.1

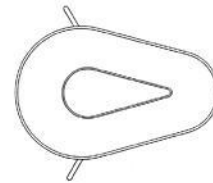

1.2



1.3



1.4

- 
- (51) **26-05**  
(11) 35931  
(21) 2013-39450  
(22) 13.03.2013  
(15) 27.02.2014  
(54) **Svitidlo**  
(28) 1  
(73) Vysoká škola uměleckoprůmyslová v Praze, Praha 1, CZ  
(72) Malovaná Kristina, Praha 1, CZ

- (51) 32-00  
(11) 35923  
(21) 2011-38693  
(22) 01.06.2011  
(15) 26.02.2014  
(54) Grafický symbol  
(28) 22  
(73) CARINA ART s.r.o., Praha 1, CZ  
(72) Vzdal se práva být uveden - § 35(2)(c) zák.č.207/2000 Sb., neuvedeno, XY  
(74) Mgr. Roman Fojtášek, advokát, Vinohradská 6, Praha 2, 12000



5.1



1.1



6.1



2.1



7.1



3.1



8.1



4.1



9.1



10.1



15.1



11.1



16.1



12.1



17.1



13.1



18.1



14.1



19.1





20.1



22.1

---



21.1

**Seznam vlastníků zapsaných průmyslových vzorů**

|  |       |       |  |       |       |
|--|-------|-------|--|-------|-------|
| (73)   | (11)  | (51)  | (73)   | (11)  | (51)  |
| Baudyš Luděk, Chroustníkovo Hradiště, CZ             | 35929 | 09-03 | Sainer Patrik, Praha 3, CZ   | 35922 | 19-08 |
| Bohemian Prima s. r. o., Praha 6 - Suchdol, CZ       | 35924 | 07-01 | SAPELI, a.s., Jihlava, CZ  | 35926 | 25-02 |
| CARINA ART s.r.o., Praha 1, CZ                       | 35923 | 32-00 | TOS Znojmo, akciová společnost, Brno, CZ                             | 35933 | 15-01 |
| Dospíšil Antonín Mgr., Hulín, CZ                     | 35927 | 06-06 | Vlna Jan, Lišnice, CZ  | 35921 | 12-02 |
| EXCALIBUR ARMY spol. s r.o., Praha 10 - Vršovice, CZ | 35932 | 12-13 | Vlna Václav Ing., Lišnice, CZ  | 35921 | 12-02 |
| Hanácká kyselka s.r.o., Horní Moštěnice, CZ          | 35925 | 09-01 | Vysoká škola báňská-Technická univerzita Ostrava, Ostrava-Poruba, CZ | 35934 | 12-05 |
| KB-BLOK systém s.r.o., Postoloprty, CZ               | 35928 | 25-01 | Vysoká škola uměleckoprůmyslová v Praze, Praha 1, CZ                 | 35930 | 26-05 |
| Vysoká škola uměleckoprůmyslová v Praze, Praha 1, CZ | 35931 | 26-05 |  |       |       |

## Dodatková ochranná osvědčení pro léčiva a pro přípravky na ochranu rostlin

### Podání žádosti o udělení osvědčení

- (22) 13.02.2014
  - (21) SPC/CZ2014/327
  - (71) Zoetis W LLC, Florham Park NJ 07932, US
  - (68) 1427444
  - (54) **Vakcína proti západonilskému viru**
  - (92) EU/2/08/086/001-003, 21.11.2008
  - (93) EU/2/08/086/001-003, 21.11.2008, EU
  - (95) **Equip WNV - inaktivovaný virus západonilské horečky, kmen WM-2, léčivý přípravek**
- 

### Udělení osvědčení

- |   |   |
|---|---|
| (73) JANSSEN PHARMACEUTICA N. V., Beerse, BE                                      | (93) 03254, 07.08.2008, IE  |
| (68) 288991   | (95) <b>OSIRIS - epoxykonazol/ metkonazol, přípravek na ochranu rostlin</b> |
| (11) 288991/257   | (94) 27.06.2020   |
| (54) <b>Synergické fungicidní kompozice obsahující metkonazol a další triazol</b> |   |
| (92) EU/2/08/086/001-003, 19.12.2012  |   |
- 

### Zánik dodatkového osvědčení na patent

- (11) 286106/66

## Úřední rozhodnutí a oznámení

### MK4A, MK4F

### Zánik patentů a autorských osvědčení uplynutím doby platnosti

| (11)   | (21)      | Int.Cl/(51)  | (11)   | (21)     | Int.Cl/(51) |
|--------|-----------|--------------|--------|----------|-------------|
| 283262 | 1995-2133 | 6/C12P 41/00 | 284669 | 1994-484 | 8/H01C 7/12 |

### MM4A, MM4F

### Zániky patentů a autorských osvědčení pro nezaplacení udržovacích poplatků

| (11)   | (21)      | Int.Cl/(51)   | (11)   | (21)      | Int.Cl/(51)    |
|--------|-----------|---------------|--------|-----------|----------------|
| 283595 | 1997-652  | 6/B32B 27/30  | 296627 | 2002-862  | 8/C03C 13/00   |
| 286106 | 1994-2849 | 8/C07C 229/08 | 296875 | 2002-4071 | 8/A61K 31/4706 |
| 286710 | 1996-463  | 7/A01N 43/88  | 297406 | 1998-628  | 8/C12N 15/31   |
| 288003 | 1997-1356 | 7/C11D 3/39   | 298533 | 2002-619  | 8/C07D 401/14  |
| 288688 | 1999-635  | 7/G07F 7/08   | 298606 | 2001-3029 | 8/B60R 13/08   |
| 289334 | 1995-2204 | 8/B65F 3/02   | 298678 | 2006-542  | 8/A63F 13/10   |
| 289705 | 1997-548  | 7/C07K 14/575 | 299231 | 2002-675  | 8/B60R 21/26   |
| 289864 | 1999-3618 | 7/C07K 14/575 | 299609 | 2000-3123 | 8/C09C 1/48    |
| 291497 | 1995-2145 | 8/C03C 17/34  | 300084 | 2001-794  | 8/C12N 15/52   |
| 292327 | 1998-684  | 7/C07D 211/42 | 300173 | 1999-2975 | 8/C03C 17/34   |
| 293703 | 1999-562  | 7/A61K 7/48   | 300423 | 2005-538  | 8/F28F 9/00    |
| 293967 | 1998-569  | 7/B29C 53/02  | 300688 | 2006-387  | 8/C12N 15/31   |
| 294863 | 1999-586  | 7/F27D 13/00  | 300939 | 2002-785  | 8/C07D 311/30  |
| 295248 | 2000-741  | 7/A61K 31/19  | 301448 | 2001-642  | 8/C09C 1/56    |
| 296511 | 1998-568  | 8/E04B 1/74   | 301840 | 2003-522  | 8/C07D 277/32  |
| 296553 | 2000-3176 | 8/B29C 47/52  | 302527 | 2003-2329 | 8/C30B 29/32   |

### MK1K

### Zániky užitných vzorů uplynutím doby platnosti

| (11)  | (21)       | (51)        | (11)  | (21)       | (51)       | (2006.01) |
|-------|------------|-------------|-------|------------|------------|-----------|
| 14213 | 2004-15129 | A61N 5/04   | 14302 | 2004-15143 | B21J 15/20 | (2006.01) |
| 14215 | 2004-15148 | B22D 11/112 | 14303 | 2004-15151 | B61L 11/04 | (2006.01) |
| 14244 | 2004-15137 | F16L 3/00   | 14388 | 2004-15131 | B65H 33/18 | (2006.01) |
| 14245 | 2004-15138 | F16L 3/00   | 14389 | 2004-15132 | B26D 9/00  | (2006.01) |
| 14246 | 2004-15150 | B41F 13/24  | 14436 | 2004-15139 | F16B 37/00 | (2006.01) |
| 14268 | 2004-15125 | B42D 15/00  | 14983 | 2004-15147 | G06F 19/00 | (2006.01) |
| 14299 | 2004-15126 | F25D 11/00  |       |            |            |           |

### MC3K

### Výmazy užitných vzorů

|                 |                               |
|-----------------|-------------------------------|
| (11) 23208      | (54) Okrasný prvek pro bazény |
| (21) 2011-24999 | 18.10.2011                    |
| (22) 18.10.2011 |                               |

### Zápisy licenčních smluv do patentového rejstříku pro nabyvatele

|  |                                    |
|--|------------------------------------|
| (11) 303557  | Druh licence: nevýlučná            |
| (73) Výzkumný ústav potravinářský Praha, v.v.i., Praha 10, CZ            | Datum uzavření smlouvy: 06.02.2014 |
| Nabyvatel: DSH - projekt s.r.o., Nádražní 232, Hrušovany nad Jevišovkou, | Datum zápisu smlouvy: 28.02.2014   |
| 67167, CZ  |                                    |

### Zápis licenčních smluv do rejstříku užitečných vzorů pro nabyvatele

(11) 21488  
(73) Výzkumný ústav potravinářský Praha, v.v.i., Praha, CZ  
Nabyvatel: PRO-BIO, obchodní společnost s r.o., Lipová, Staré Město, 78832, CZ  
Druh licence: nevýlučná  
Datum uzavření smlouvy: 13.02.2014  
Datum zápisu smlouvy: 28.02.2014

(11) 24600  
(73) Výzkumný ústav potravinářský Praha, v.v.i., Praha - Hostivař, CZ  
Nabyvatel: PRO-BIO, obchodní společnost s r.o., Lipová 40, Staré Město, 78832, CZ  
Druh licence: nevýlučná  
Datum uzavření smlouvy: 13.02.2014  
Datum zápisu smlouvy: 28.02.2014

### ND1K

### První prodloužení doby platnosti užitečných vzorů

(51) **A01M 29/18** (2011.01)  
(11) 20691  
(21) 2010-22284  
(22) 17.02.2010  
(73) Alois Šarata - ROSAT, Tupesy, CZ  
Šarata Vít, Tupesy, CZ  
(54) Zařízení pro ochranu objektů proti parazitujícím zvířatům nebo ptákům

(51) **B02C 23/40** (2006.01)  
**B09B 3/00** (2006.01)  
(11) 20795  
(21) 2010-22375  
(22) 04.03.2010  
(73) Mixtaj Jan, Mratín, CZ  
Říha Jiří, Plzeň, CZ  
(54) Zařízení pro zpracování pryžového odpadu, zejména pneumatik

(51) **H04B 5/02** (2006.01)  
**H04B 7/06** (2006.01)  
**H04B 7/08** (2006.01)  
**H01Q 3/24** (2006.01)  
**H01Q 3/26** (2006.01)  
**G06K 7/10** (2006.01)  
**G06K 19/07** (2006.01)  
(11) 20796  
(21) 2010-22388  
(22) 08.03.2010  
(73) České vysoké učení technické v Praze Fakulta elektrotechnická, Praha, CZ  
(54) Zařízení pro bezkontaktní rádiovou identifikaci s aktivními anténami

(51) **A01K 59/00** (2006.01)  
(11) 20825  
(21) 2010-22420  
(22) 16.03.2010  
(73) Kovář Martin, Hutisko-Solanec, CZ  
(54) Zařízení pro odstředování medu (medomet)

(51) **G01N 33/497** (2006.01)  
(11) 20938  
(21) 2010-22447  
(22) 19.03.2010  
(73) Výzkumný ústav živočišné výroby, v. v. i., Praha, CZ  
(54) Zařízení na modelování emise plynů

(51) **E06B 3/64** (2006.01)  
**E06B 3/66** (2006.01)  
(11) 21454  
(21) 2010-22670  
(22) 05.05.2010  
(73) Window Holding, a.s., Lázně Toušeň, CZ  
(54) Okno nebo dveře

(51) **G01F 15/00** (2006.01)  
**G01H 1/00** (2006.01)  
**G01M 1/02** (2006.01)  
(11) 21629  
(21) 2010-22346  
(22) 01.03.2010  
(73) Výzkumný a zkušební letecký ústav, a.s., Praha, CZ  
(54) Spouštěcí mechanismus oscilační váhy

(51) **G01F 15/00** (2006.01)  
**G01H 1/00** (2006.01)  
**G01M 1/02** (2006.01)  
(11) 21630  
(21) 2010-22348  
(22) 01.03.2010  
(73) Výzkumný a zkušební letecký ústav, a.s., Praha, CZ  
(54) Pružné elementy pro zajištění tuhostní konstanty oscilační váhy

(51) **G01M 9/06** (2006.01)  
**G01M 9/08** (2006.01)  
(11) 21736  
(21) 2010-22347  
(22) 01.03.2010  
(73) Výzkumný a zkušební letecký ústav, a.s., Praha - Letňany, CZ  
(54) Redundantní polohovací zařízení modelu automobilu pro větrný tunel

(51) **G01N 3/10** (2006.01)  
**G01N 3/00** (2006.01)  
(11) 22198  
(21) 2010-22436  
(22) 19.03.2010  
(73) Výzkumný a zkušební ústav letecký, a.s., Praha - Letňany, CZ  
(54) Hydrostatické ložisko vodicího trnu zatěžovacího stroje

(51) **B64D 13/00** (2006.01)  
(11) 22308  
(21) 2010-22386  
(22) 05.03.2010  
(73) Zenit, spol. s r.o., Praha, CZ  
(54) Pomocná energetická jednotka vrtulníků

(51) **G01M 9/02** (2006.01)  
**G01M 9/00** (2006.01)  
**G01M 9/06** (2006.01)  
(11) 23608  
(21) 2010-22349  
(22) 01.03.2010  
(73) Výzkumný a zkušební letecký ústav, a.s., Praha - Letňany, CZ  
(54) Zařízení pro generování poryvů v měřicím prostoru aerodynamického tunelu

## ND1K

### Druhé prodloužení doby platnosti užitečných vzorů

- (51) *A23L 1/28* (2006.01)  
*A23L 3/44* (2006.01)  
*A61K 36/07* (2006.01)  
(11) 17467  
(21) 2007-18537  
(22) 07.02.2007  
(73) TEREZIA COMPANY s.r.o., Praha 4 - Nusle, CZ  
(54) Přírodní houbový potravinový doplněk

## ND4Q

### První obnovy doby ochrany průmyslových vzorů

- (51) 03-01 (51) 12-16  
(11) 34550 (11) 34606  
(21) 2009-37674 (21) 2009-37748  
(22) 03.03.2009 (22) 17.04.2009  
(54) Kufřík, nástřih kufříku (54) Háč tažné tyče

- (51) 09-01  
(11) 34564  
(21) 2009-37743  
(22) 14.04.2009  
(54) Láhev

## ND4Q

### Druhé obnovy doby ochrany průmyslových vzorů

- (51) 23-01 (51) 12-08  
(11) 32303 (11) 32427  
(21) 2004-35061 (21) 2004-35134  
(22) 13.01.2004 (22) 20.02.2004  
(54) Sanitární armatura a její součást (54) Automobil
- (51) 23-01 (51) 08-07  
(11) 32305 (11) 32456  
(21) 2004-35064 (21) 2004-35299  
(22) 15.01.2004 (22) 05.05.2004  
(54) Sanitární armatura a její součást (54) Uzamykací zařízení řadicí páky motorového vozidla
- (51) 12-08  
(11) 32426  
(21) 2004-35133  
(22) 20.02.2004  
(54) Automobil

## ND4Q

### Třetí obnovy doby ochrany průmyslových vzorů

- (51) 14-03  
(11) 29115  
(21) 1999-31621  
(22) 18.03.1999  
(54) Radiolokační přijímač

## ND4Q

### Čtvrté obnovy doby ochrany průmyslových vzorů

- (51) 09-01  
(11) 25413  
(21) 1994-27271  
(22) 28.02.1994  
(54) Nádoba

## **PD4A**

### **Převod práv a ostatní změny majitelů patentů**

(11) 302845  
(21) 2010-120  
(73) ŠKODA TRANSPORTATION a.s., Plzeň, Jižní Předměstí, CZ

(11) 303229  
(21) 2011-182  
(73) 2K Energy s.r.o., Praha 2 - Vinohrady, CZ

## **PD1K**

### **Převod práv a ostatní změny majitelů užitečných vzorů**

(11) 20720  
(21) 2010-22285  
(73) ŠKODA TRANSPORTATION a.s., Plzeň, Jižní Předměstí, CZ

(11) 22701  
(21) 2011-24150  
(73) 2K Energy s.r.o., Praha 2 - Vinohrady, CZ

## **QA9A**

### **Nabídka licence**

(73) Korčič Vavřinec, Lovosice, CZ  
(11) 304390  
(54) Pístový stroj s adiabatickým expanzním prostorem

### Zamítnuté a částečně zamítnuté přihlášky ochranných známek před zveřejněním

Kapitola obsahuje údaje o rozhodnutích o přihláškách ochranných známek, u kterých byly na základě provedeného věcného průzkumu shledány Úřadem důvody pro zamítnutí přihlášky ochranné známky podle ustanovení § 4 nebo 6 zákona č. 441/2003 Sb. Na základě toho Úřad vydal rozhodnutí o zamítnutí přihlášky podle ustanovení § 22 zákona č. 441/2003 Sb., a to pro celý seznam výrobků a služeb nebo pro jeho část. Údaje o výsledku rozhodnutí (zamítnutí přihlášky, částečné zamítnutí přihlášky) jsou uvedeny za datem právní moci rozhodnutí pod INID kódem (583) s názvem "Datum právní moci rozhodnutí/výsledek rozhodnutí".

(210) **O-500701**  
(540)



(583) 22.02.2014/NABYTÍ P.M. - ČÁSTEČNÉ ZAMÍTNUTÍ PŘIHLÁŠKY

(210) **O-500702**  
(540)



(583) 22.02.2014/NABYTÍ P.M. - ČÁSTEČNÉ ZAMÍTNUTÍ PŘIHLÁŠKY

(210) **O-500703**  
(540)



(583) 22.02.2014/NABYTÍ P.M. - ČÁSTEČNÉ ZAMÍTNUTÍ PŘIHLÁŠKY

(210) **O-501485**

(540)

**Prázdninová škola Lipnice**

(583) 22.02.2014/NABYTÍ P.M. - ZAMÍTNUTÍ PŘIHLÁŠKY

(210) **O-502344**

(540)

**BORŮVKOBRANÍ**

(583) 18.02.2014/NABYTÍ P.M. - ZAMÍTNUTÍ PŘIHLÁŠKY

(210) **O-502506**

(540)



(583) 14.02.2014/NABYTÍ P.M. - ZAMÍTNUTÍ PŘIHLÁŠKY

(210) **O-503136**

(540)



(583) 18.02.2014/NABYTÍ P.M. - ČÁSTEČNÉ ZAMÍTNUTÍ PŘIHLÁŠKY



## Přehled zveřejněných přihlášek ochranných známek

Přihlášky ochranných známek, které byly na základě výsledků formálního a věcného průzkumu provedeného Úřadem shledány schopné zápisu do rejstříku ochranných známek, jsou obsaženy v této kapitole. Důležitou právní skutečností je, že zveřejněním přihlášky ochranné známky v této kapitole Věstníku (§ 23 zákona č. 441/2003 Sb.) začíná běžet zákonná tříměsíční lhůta pro podání námitek podle ustanovení § 25 zákona č. 441/2003 Sb.

| Číselný přehled |          |          |          |          |          |          |          |          |          |          |          |
|-----------------|----------|----------|----------|----------|----------|----------|----------|----------|----------|----------|----------|
| O-500531        | O-500701 | O-500702 | O-500703 | O-501530 | O-501531 | O-501532 | O-501834 | O-502472 | O-502517 | O-502973 | O-503055 |
| O-503093        | O-503136 | O-503291 | O-503385 | O-504393 | O-504394 | O-504403 | O-504597 | O-504598 | O-504618 | O-504619 | O-504620 |
| O-504621        | O-504622 | O-504623 | O-504624 | O-504625 | O-504626 | O-504627 | O-504628 | O-504629 | O-504630 | O-504631 | O-504632 |
| O-504750        | O-504795 | O-505181 | O-505254 | O-505528 | O-505530 | O-505536 | O-505577 | O-505709 | O-505710 | O-505826 | O-506125 |
| O-506128        | O-506129 | O-506131 | O-506154 | O-506314 | O-506323 | O-506324 | O-506385 | O-506412 | O-506421 | O-506435 | O-506447 |
| O-506464        | O-506541 | O-506542 | O-506543 | O-506583 | O-506603 | O-506604 | O-506609 | O-506610 | O-506693 | O-506694 | O-506695 |
| O-506696        | O-506697 | O-506698 | O-506699 | O-506746 | O-506754 | O-506755 | O-506756 | O-506757 | O-506758 | O-506759 | O-506760 |
| O-506761        | O-506762 | O-506781 | O-506832 | O-506833 | O-506847 | O-506870 | O-506871 | O-506872 | O-506876 | O-506877 | O-506879 |
| O-506880        | O-506882 | O-506884 | O-506949 | O-507007 | O-507009 | O-507010 | O-507028 | O-507029 | O-507106 | O-507169 | O-507179 |
| O-507180        | O-507184 | O-507186 | O-507187 | O-507188 | O-507189 | O-507196 | O-507263 | O-507349 | O-507350 | O-507357 | O-507358 |
| O-507514        | O-507767 | O-507874 | O-507876 | O-508000 | O-508064 | O-508168 | O-508169 | O-508171 | O-508654 | O-508661 | O-508698 |
| O-508761        | O-508914 | O-508933 | O-508977 | O-509084 | O-510479 | O-511118 | O-511119 | O-511337 |          |          |          |

## Zveřejněné přihlášky ochranných známek

(210) **O-500531**

(220) 14.12.2012

(320) 15.06.2012

(511) 6, 9, 10, 11, 14, 16, 18, 20, 21, 24, 25, 27, 28

(540)



švihadla, trenažéry nohou, vybavení pro trénování rovnováhy, vybavení pro vrhání, frisbee, trampolíny, chodecké a trekkingové hůlky, včetně příslušného vybavení, in-line brusle, kolečkové brusle, lední brusle, sáně, vybavení pro tělesné cvičení, domácí tréninkové přístroje (rotopedy), běžecké pásy, veslovací trenažéry, koloběžky, skateboardy, waveboardy, lyže, lyžařská vázání, škrabky na lyže, lyžařský vosk, skluznice lyží, hrany lyží, surfovací prkna, lyžařské hůlky, chrániče holení, tašky na míče, rukavice, ochranné pomůcky pro atlety, gymnastické vybavení, konkrétně štafetové kolíky pro trénink, ruční elastické pásy pro tělesné cvičení, sportovní vybavení ve formě trubek, kuliček a ručního nářadí a příslušné vybavení.

(590) Barevná

(730) **Kaufland Warenhandel GmbH & Co. KG**, Rötelstrasse 35, Neckarsulm, DE

(740) TRAPLOVÁ-HAKR-KUBÁT Advokátní a patentová kancelář, Mgr. Jana Šuranová Traplová, Přístavní 24, Praha 7, 17000

(510) (6) zámky kovové, zejména visací zámky, dlouhé obručové zámky a zámky pro jízdní kola, zařízení proti krádeži jízdních kol, zejména kabelové zámky a řetězové zámky; (9) kompaktní disky, DVD a další digitální záznamová média, ochranné helmy pro sportovní účely, potápěčské oděvy, dýchací přístroje pro plavání pod vodou, brýle, brýle proti slunci, pouzdra na brýle, brýlové obruby a obroučky, brýlová skla, sluneční brýle, ochranné brýle pro sport, ergometry, GPS (navigační přístroje), výškoměry, kompas směrůvé, sluchátka, ušní tampony pro potápěče, signalizační píšťalky, elektricky vyhřívané ponožky, váhy, náramková zařízení používaná pro měření a) nebo zaznamenávání různých fyziologických nebo jiných parametrů (jiné než pro lékařské účely), jmenovitě krevního tlaku, ventilace, tělesné teploty, kožní vodivosti, krevní glukózy, kyseliny mléčné a pro měření a) nebo záznam času, rychlosti, zrychlení, nadmořské výšky, environmentální teploty, vlhkosti a čistoty, elektronická zařízení pro snímání dat, pro poskytování pokynů týkajících se výcviku a pro zobrazování údajů získaných v průběhu cvičení, počítačová rozhraní a software pro výše uvedené zboží, dalekohledy, oblečení pro ochranu před úrazy, tachometry, přístroje pro nabíjení baterií, akumulátorů nebo svítilen; (10) ortopedické výrobky a pomůcky, zejména podpora kožní klenby pro obuv, ortopedické bandáže, tlakoměry na měření krevního tlaku, pulzometry; (11) osvětlovací přístroje a zařízení, světelné lampy, reflektory a světlomety, zejména pro jízdní kola, bateriové svítilny, halogenová světla a žárovky (přední a zadní světla) s upínacím zařízením; (14) elektrické hodiny, náramkové hodinky a kapesní hodinky, chronometrické přístroje, zejména pro sportovní účely a volný čas; (16) tiskoviny, zejména knihy, časopisy (periodika); (18) sportovní tašky, batohy, plážové tašky, tašky a pouzdra na opasek, ledvinky, tašky na boty; (20) zámky plastové, zejména visací zámky, dlouhé obručové zámky a zámky na jízdní kola; (21) lahve, izolační ploché lahve, nápojové nádoby, zavlažovací systémy sestávající z nápojové nádržky, nápojové hadičky a náustku, nápojové nádržky pro zavlažovací systémy sestávající z nápojových nádržek, nápojových hadiček a náustků, náustky a spojovníky pro zavlažovací systémy sestávající z nápojových nádržek, nápojových hadiček a náustků, lahve prodávané prázdné, nápojové ploché lahve pro cestovatele, přenosné nápojové dávkovače, plastové lahve prodávané prázdné, sportovní lahve prodávané prázdné, vmačkávací lahve prodávané prázdné, lahve mající náustek, lahve mající zkousnutím ovládané náustky, součásti pro všechny zmíněné lahve, nápojové nádoby a tepelně izolační ledvinky a nápojové dávkovače ve stylu ledvinek, tašek do pasu a batohů; (24) ručníky z textilu, ručníky z mikrovláken, koupelnové textilie, kromě oděvů, kulečnicková plátna, vlajky, ne papírové; (25) sportovní oblečení, zejména běžecké oblečení, běžecké bundy, běžecké vesty, běžecké kraťasy, běžecké ponožky, sportovní spodní prádlo, plavky, spodní prádlo na sport, sportovní soupravy, sportovní kalhoty, sportovní kabáty, sportovní oblečení, nepromokavé pláště, bundy, zimní bundy, bundy s kapucí, bundy do každého počasí, trenérské bundy, outdoorové bundy, soft-shellové sportovní oblečení, kabáty, klubové bundy, košile, trika, svetry, fleesové sportovní oblečení, sportovní dresy, sportovní obuv, speciálně na běhání, cyklistiku, fotbal, outdoorové sporty, tenis, halové sporty, basketbal, golf, trekking, turistiku, vložky do bot, šátky, kravaty, pokrývky hlavy, zvláště čelenky, potítka, čepice, klobouky, baseballové čepice, kolíky pro kopačky, protiskluzné nazouváky na nohy; (27) podložky, zejména gymnastické podložky; (28) gymnastické a sportovní potřeby, které nejsou zahrnuty v jiných třídách, zejména míče, činky, závaží, posilovací lavice,

(210) **O-500701**

(220) 21.12.2012

(320) 21.12.2012

(511) 20, 25

(540)



(510) (20) výrobky ze dřeva nejmenované v jiných třídách; (25) oděvy, obuv.

(590) Barevná

(730) **Saint-Gobain Building Distribution CZ, spol. s r.o.**, Pod Můstkem 884, Rudná, 25219, CZ

(210) **O-500702**

(220) 21.12.2012

(320) 21.12.2012

(511) 20, 25

(540)



(510) (20) výrobky ze dřeva nejmenované v jiných třídách; (25) oděvy, obuv.

(590) Barevná

(730) **Saint-Gobain Building Distribution CZ, spol. s r.o.**, Pod Můstkem 884, Rudná, 25219, CZ

(210) **O-500703**

(220) 21.12.2012

(320) 21.12.2012

(511) 20, 25

(540)



- (510) (20) výrobky ze dřeva nejmenované v jiných třídách; (25) oděvy, obuv.  
(590) Barevná  
(730) **Saint - Gobain Building distribution CZ, spol. s r.o.**, Pod Můstkem 884, Rudná, 25219, CZ

(210) **O-501530**

(220) 31.01.2013

(320) 31.01.2013

(511) 9, 35, 36, 37, 38, 39, 42

(540)

### GTS CZ

- (510) (9) telefonní přístroje, přenosné telefony, telefonní sluchátka, mobilní telefony, hands-free sady pro telefony, modemy, vysílače (telekomunikace), antény, telefonní mikrofony, faxy, nabíječky pro elektrické baterie, radiotelefonní zařízení, telekomunikační vysílací zařízení, přístroje pro záznam, převod, reprodukci zvuku nebo obrazu, nosiče dat magnetické, nosiče dat optické, záznamové disky, kompaktní disky, dvd a ostatní digitální záznamové nosiče, počítače, počítačový software s výjimkou software počítačových her, hasicí přístroje; (35) poradenství v obchodní činnosti, obchodní management a podnikové poradenství, marketing, průzkum trhu, merchandising, franchising, vyhledávání dat v počítačových souborech (pro třetí osoby), systematizace informací do počítačové databáze, překlad informací do počítačových databází; (36) pronájem nemovitostí, správa nemovitostí; (37) výstavba, montáž, údržba, servis a opravy telekomunikačních zařízení a sítí, instalace, opravy, údržba a servis telefonů; (38) telekomunikační služby, zejména služby telefonní a datové, služby elektronických komunikací, provozování mobilní radiotelefonní sítě, služby telekomunikačního operátora, pronájem telekomunikačních okruhů, služby mobilní telekomunikační a datové sítě, pronájem a půjčování zařízení pro telekomunikační služby a pro přenos informací, zpráv a dat, telekomunikace, vedení sítí, zřizování a provozování veřejných, soukromých i účelových sítí, provozování datových a počítačových sítí, služby krátkých textových zpráv, služby hlasové schránky, služby propojení pevné sítě se sítí mobilních telefonů, televizní a rozhlasové vysílání, výměna, získávání a přenos informací, elektronická pošta, šíření elektronických informací, časopisů, knih, videa, hudby a dalšího digitálního obsahu, zprostředkovatelská a poradenská činnost pro služby v oblasti telekomunikací, informace o telekomunikaci, směrovací a spojovací služby pro telekomunikace, poskytování telekomunikačních připojení ke globální počítačové síti, poskytování uživatelského přístupu ke globální počítačové síti, počítačová komunikace, poskytování přístupu k databázím, pronájem přístupového času ke globálním počítačovým sítím, pronájem a půjčování modemů, směrovací a spojovací služby pro telekomunikace, spojení pomocí sítí optických vláken, poskytování a provozování elektronických nástěnek, diskusních skupin a fór, hlasové služby přes internetový protokol, telekomunikační služby zaměřené na lokalizaci a sledování, videokonference, video telefonní služby; (39) skladování elektronicky uložených dat nebo dokumentů, ukládání (fyzické) elektronicky uložených dat nebo dokumentů, pronájem skladů, informace (skladování); (42) projektová činnost v oblasti telekomunikační a výpočetní techniky, tvorba a pronájem software, tvorba a správa webových stránek (pro třetí osoby), pronájem počítačů, poradenské služby v oblasti hardware a software, údržba počítačových programů v rámci této třídy, aktualizace počítačových programů, hosting webových stránek, instalace počítačových programů, konzultace v oblasti počítačového softwaru, obnova počítačových dat (regenerace), počítačové programování, počítačové systémové analýzy, pronájem webových serverů, převod (konverze) dat a počítačových programů (ne fyzický), služby v oblasti ochrany (proti počítačovým virům), tvorba počítačových systémů, umístování webových stránek, pronájem a správa hardware, pronájem a správa serverů.

systémů, umístování webových stránek, pronájem a správa hardware, pronájem a správa serverů.

(730) **GTS Czech s.r.o.**, Přemyslovská 2845/43, Praha 3, 13000, CZ

(740) ČÍŽEK HOSTAŠ advokátní kancelář, v.o.s., JUDr. Petr Hostaš, Na Struze 1740/7, Praha 1, 11000

(210) **O-501531**

(220) 31.01.2013

(320) 31.01.2013

(511) 9, 35, 36, 37, 38, 39, 42

(540)

### GTS Czech

- (510) (9) telefonní přístroje, přenosné telefony, telefonní sluchátka, mobilní telefony, hands-free sady pro telefony, modemy, vysílače (telekomunikace), antény, telefonní mikrofony, faxy, nabíječky pro elektrické baterie, radiotelefonní zařízení, telekomunikační vysílací zařízení, přístroje pro záznam, převod, reprodukci zvuku nebo obrazu, nosiče dat magnetické, nosiče dat optické, záznamové disky, kompaktní disky, DVD a ostatní digitální záznamové nosiče, počítače, počítačový software s výjimkou software počítačových her, hasicí přístroje; (35) poradenství v obchodní činnosti, obchodní management a podnikové poradenství, marketing, průzkum trhu, merchandising, franchising, vyhledávání dat v počítačových souborech (pro třetí osoby), systematizace informací do počítačové databáze, překlad informací do počítačových databází; (36) pronájem nemovitostí, správa nemovitostí; (37) výstavba, montáž, údržba, servis a opravy telekomunikačních zařízení a sítí, instalace, opravy, údržba a servis telefonů; (38) telekomunikační služby, zejména služby telefonní a datové, služby elektronických komunikací, provozování mobilní radiotelefonní sítě, služby telekomunikačního operátora, pronájem telekomunikačních okruhů, služby mobilní telekomunikační a datové sítě, pronájem a půjčování zařízení pro telekomunikační služby a pro přenos informací, zpráv a dat, telekomunikace, vedení sítí, zřizování a provozování veřejných, soukromých i účelových sítí, provozování datových a počítačových sítí, služby krátkých textových zpráv, služby hlasové schránky, služby propojení pevné sítě se sítí mobilních telefonů, televizní a rozhlasové vysílání, výměna, získávání a přenos informací, elektronická pošta, šíření elektronických informací, časopisů, knih, videa, hudby a dalšího digitálního obsahu, zprostředkovatelská a poradenská činnost pro služby v oblasti telekomunikací, informace o telekomunikaci, směrovací a spojovací služby pro telekomunikace, poskytování telekomunikačních připojení ke globální počítačové síti, poskytování uživatelského přístupu ke globální počítačové síti, počítačová komunikace, poskytování přístupu k databázím, pronájem přístupového času ke globálním počítačovým sítím, pronájem a půjčování modemů, směrovací a spojovací služby pro telekomunikace, spojení pomocí sítí optických vláken, poskytování a provozování elektronických nástěnek, diskusních skupin a fór, hlasové služby přes internetový protokol, telekomunikační služby zaměřené na lokalizaci a sledování, videokonference, video telefonní služby; (39) skladování elektronicky uložených dat nebo dokumentů, ukládání (fyzické) elektronicky uložených dat nebo dokumentů, pronájem skladů, informace (skladování); (42) projektová činnost v oblasti telekomunikační a výpočetní techniky, tvorba a pronájem software, tvorba a správa webových stránek (pro třetí osoby), pronájem počítačů, poradenské služby v oblasti hardware a software, údržba počítačových programů v rámci této třídy, aktualizace počítačových programů, hosting webových stránek, instalace počítačových programů, konzultace v oblasti počítačového softwaru, obnova počítačových dat (regenerace), počítačové programování, počítačové systémové analýzy, pronájem webových serverů, převod (konverze) dat a počítačových programů (ne fyzický), služby v oblasti ochrany (proti počítačovým virům), tvorba počítačových systémů, umístování webových stránek, pronájem a správa hardware, pronájem a správa serverů.

(730) **GTS Czech s.r.o.**, Přemyslovská 2845/43, Praha 3, 13000, CZ

(740) ČÍŽEK HOSTAŠ advokátní kancelář, v.o.s., JUDr. Petr Hostaš, Na Struze 1740/7, Praha 1, 11000

(210) **O-501532**

(220) 31.01.2013

(320) 31.01.2013

(511) 9, 35, 36, 37, 38, 39, 42

(540)

### GTS Mobile

(510) (9) telefonní přístroje, přenosné telefony, telefonní sluchátka, mobilní telefony, hands-free sady pro telefony, modemy, vysílače (telekomunikace), antény, telefonní mikrofony, faxy, nabíječky pro elektrické baterie, radiotelefonní zařízení, telekomunikační vysílací zařízení, přístroje pro záznam, převod, reprodukci zvuku nebo obrazu, nosiče dat magnetické, nosiče dat optické, záznamové disky, kompaktní disky, DVD a ostatní digitální záznamové nosiče, počítače, počítačový software s výjimkou software počítačových her, hasicí přístroje; (35) poradenství v obchodní činnosti, obchodní management a podnikové poradenství, marketing, průzkum trhu, merchandising, franchising, vyhledávání dat v počítačových souborech (pro třetí osoby), systematizace informací do počítačové databáze, překlad informací do počítačových databází; (36) pronájem nemovitostí, správa nemovitostí; (37) výstavba, montáž, údržba, servis a opravy telekomunikačních zařízení a sítí, instalace, opravy, údržba a servis telefonů; (38) telekomunikační služby, zejména služby telefonní a datové, služby elektronických komunikací, provozování mobilní radiotelefonní sítě, služby telekomunikačního operátora, pronájem telekomunikačních okruhů, služby mobilní telekomunikační a datové sítě, pronájem a půjčování zařízení pro telekomunikační služby a pro přenos informací, zpráv a dat, telekomunikace, vedení sítí, zřizování a provozování veřejných, soukromých i účelových sítí, provozování datových a počítačových sítí, služby krátkých textových zpráv, služby hlasové schránky, služby propojení pevné sítě se sítí mobilních telefonů, televizní a rozhlasové vysílání, výměna, získávání a přenos informací, elektronická pošta, šíření elektronických informací, časopisů, knih, videa, hudby a dalšího digitálního obsahu, zprostředkovatelská a poradenská činnost pro služby v oblasti telekomunikací, informace o telekomunikaci, směrovací a spojovací služby pro telekomunikace, poskytování telekomunikačních připojení ke globální počítačové síti, poskytování uživatelského přístupu ke globální počítačové síti, počítačová komunikace, poskytování přístupu k databázím, pronájem přístupového času ke globálním počítačovým sítím, pronájem a půjčování modemů, směrovací a spojovací služby pro telekomunikace, spojení pomocí sítí optických vláken, poskytování a provozování elektronických nástěnek, diskusních skupin a fór, hlasové služby přes internetový protokol, telekomunikační služby zaměřené na lokalizaci a sledování, videokonference, video telefonní služby; (39) skladování elektronicky uložených dat nebo dokumentů, ukládání (fyzické) elektronicky uložených dat nebo dokumentů, pronájem skladů, informace (skladování); (42) projektová činnost v oblasti telekomunikační a výpočetní techniky, tvorba a pronájem software, tvorba a správa webových stránek (pro třetí osoby), pronájem počítačů, poradenské služby v oblasti hardware a software, údržba počítačových programů v rámci této třídy, aktualizace počítačových programů, hosting webových stránek, instalace počítačových programů, konzultace v oblasti počítačového softwaru, obnova počítačových dat (regenerace), počítačové programování, počítačové systémové analýzy, pronájem webových serverů, převod (konverze) dat a počítačových programů (ne fyzický), služby v oblasti ochrany (proti počítačovým virům), tvorba počítačových systémů, umístování webových stránek, pronájem a správa hardware, pronájem a správa serverů.

(730) **GTS Czech s.r.o.**, Přemyslovská 2845/43, Praha 3, 13000, CZ

(740) ČÍZEK HOSTAŠ advokátní kancelář, v.o.s., JUDr. Petr Hostaš, Na Struze 1740/7, Praha 1, 11000

(210) **O-501834**

(220) 13.02.2013

(320) 13.02.2013

(511) 29, 30, 31

(540)

(510) (29) suroviny a polotovary živočišného původu, spadající do této třídy, maso, ryby, drůbež a zvěřina, masové výtazky, konzervované, mražené,

sušené a vařené ovoce a zelenina, mražené potraviny z ovoce a zeleniny, ovocná dřev, mražené ovocné krémy, občerstvení na bázi ovoce, želé, džemy, kompoty, vejce, mléko a mléčné výrobky, zejména mražené mléčné krémy, mražené smetanové krémy, jedlé oleje a tuky; (30) suroviny a polotovary rostlinného původu, spadající do této třídy, káva, kakao, čokoláda, čaj a jejich náhrázky, nápoje z těchto produktů, vše v rámci této třídy, rýže, tapioka a ságo, mouka a obilninové výrobky a přípravky, pekařské a cukrářské výrobky, vše v rámci této třídy, cukrovinky, zmrzlina, mražené krémy a přísady do zmrzlin, sněhy (mražený krém), polárkové dorty, zmrzlinové poháry, nanuky, omáčky (mražené), prášky na výrobu zmrzliny, vše v rámci této třídy, cukr, med, melasa, droždí, prášky do pečiva, sůl, hořčice, ocet, omáčky (chutňové přísady), trestí do potravin, nikoliv pro léčebné účely, koření, led pro osvěžení, ledová tříšť, též na bázi ovoce, sorbet; (31) zrní a zemědělské, zahradnické a lesní produkty nezahrnuté v jiných třídách, živá zvířata, čerstvé ovoce a zelenina, semena, živé rostliny, keře, stromy a přírodní květiny, krmiva pro zvířata, slad, zejména na výrobu piva a lihovin.

(730) **ANO..., s.r.o.**, K Prádlu 934/3, Horní Suchá, 73535, CZ

(740) Silesia Patent & Trademark s.r.o., Pod Školou 1278, Šenov, 73934

(210) **O-502472**

(220) 08.03.2013

(320) 08.03.2013

(511) 12

(540)

## Nitro Scooters

(510) (12) elektromobily, elektrické koloběžky, elektrické čtyřkolky, motorové tříkolky, tříkolky, zásobovací tříkolky, benzínové koloběžky, koloběžky (pro dopravu), šlapací koloběžky.

(730) **Kupka Tomáš**, Na Okraji 319/65, Praha 6 - Veveslavín, 16200, CZ

(740) Mgr. Petr Mucha, advokát, Štěpánská 540/7, Praha 2, 12000

(210) **O-502517**

(220) 11.03.2013

(320) 11.03.2013

(511) 29, 30, 32, 33, 35

(540)



(510) (29) živočišné výrobky, jako mléko, maso, uzeniny, jedlé oleje, vše vyráběné v souladu s předpisy o ekologickém zemědělství; (30) rostlinné výrobky, jako káva, čaj, mouka, kečupy, těstoviny, vše vypěstované a vyráběné v souladu s předpisy o ekologickém zemědělství; (32) džusy, vyráběné v souladu s předpisy o ekologickém zemědělství; (33) víno, vypěstované a vyráběné v souladu s předpisy o ekologickém zemědělství; (35) maloobchodní, velkoobchodní a elektronický prodej potravin vypěstovaných a vyráběných v souladu s předpisy o ekologickém zemědělství, zprostředkování v oblasti nákupu a prodeje potravin vypěstovaných a vyráběných v souladu s předpisy o ekologickém zemědělství, poskytování obchodních informací, obchodní management, řízení podniku nebo obchodu, obchodní zastoupení jiných podnikatelských subjektů.

(590) Barevná

(730) **Biopramen s.r.o.**, Neklanova 150/38, Praha 2 - Vyšehrad, 12800, CZ

(210) **O-502973**

(220) 26.03.2013

(320) 26.03.2013

(511) 18, 25, 35

(540)

**CCC Czech s.r.o.**

- (510) (18) tašky, peněženky, batohy, kufry, kabelky, aktovky, kožená galanterie, pásky, deštníky; (25) obuv, oděvy, čepice; (35) obchodní činnost v návaznosti na vybrané výrobky uvedené ve tř. 18 a 25, propagační činnost, obchodní reklama.  
(730) **CCC Czech, s.r.o.**, Českomoravská 2420/15, Praha 9, 19093, CZ  
(740) Zdeněk Větrovský, Ukrajinská 1446/1, Ostrava-Poruba, 70800

- (210) **O-503055**  
(220) 28.03.2013  
(320) 28.03.2013  
(511) 36, 41, 42, 45  
(540)

### Pomoc má mnoho tváří

- (510) (36) organizování dobročinných sbírek, organizování sbírek, shromažďování prostředků na dobročinné účely, sponzorování (finanční); (41) konference (organizování a vedení), organizace a pořádání koncertů, organizování a vedení seminářů, organizování kulturních nebo vzdělávacích výstav, školení (pořádání a řízení), vydávání textů, s výjimkou reklamních nebo náborových, vyučování, vzdělávání; (42) provoz webových stránek týkajících se charitativní činnosti a humanitární činnosti; (45) osobní a sociální služby poskytované ostatními za účelem uspokojování potřeb jednotlivců.  
(730) **Diakonie Českobratrské církve evangelické**, Belgická 22, Praha 2, 12000, CZ

- (210) **O-503093**  
(220) 29.03.2013  
(320) 29.03.2013  
(511) 36, 41, 45  
(540)

### Běh pro gorily

- (510) (36) finanční sponzorování, poskytování finančních prostředků na obecně prospěšné účely, financování pomoci zvířatům, financování pomoci potřebným, financování sociálních, zdravotních a kulturních projektů, pronájem zařízení v rámci této třídy, směnárenské služby, finančnictví a bankovníctví - služby v rámci této třídy, služby finančního trhu, finanční služby - analýzy, transakce, operace, finanční informace, poradenství a řízení, daňové odhady, finanční odhady a oceňování v oblastech pojišťovnictví, bankovníctví, nemovitostí, burzovní makléřství, kurzovní záznamy na burze, financování koupí na splátky, poskytování hypotečních půjček, finanční pronájem - leasing, garance, záruky, kauce, bankovníctví, úvěrové banky, bezhotovostní operace, platební převody vykonávané elektronicky, clearing (zúčtování vzájemných pohledávek a závazků), elektronický převod kapitálu, kapitálové investice, domácí bankovní služby, vydávání cenin, vydávání cestovních šeků, vydávání cenných papírů, služby a vydávání kreditních karet, měnové služby a operace, realitní činnost, zejména pronájem bytových a nebytových prostor, zprostředkování nákupu a prodeje nemovitostí, oceňování a odhady nemovitostí, zprostředkování nemovitostí, pronájem bytů, pronájem nájemních a činžovních domů, pronajímání kanceláří, správa a údržba nemovitostí, leasing zařízení pro zpracování dat, finance a peněžní operace, finanční poradenství, poradenství a zprostředkování pojišťovnictví, úvěrování zboží, úvěrové poradenství, služby týkající se sdělování informací ohledně proclení zboží, celního tarifu a tarifu zaručení celního dluhu, pomoc při celním řízení, obstaratelství v rámci komplementace finančních služeb, pronájem nemovitostí, pozemků a kanceláří, realitní kancelář, investorská činnost ve stavebnictví, poskytnutí finanční a finančně-materiální pomoci zvířatům, poskytnutí pomoci v chudobě, nemoci a při utrpení potřebným prostřednictvím finanční a finančně-materiální pomoci; (41) pořádání sportovních akcí, pořádání charitativních akcí v rámci této třídy, pořádání kulturních akcí, informace a zprostředkování možností rekreace, rozptýlení, zábavy, pořádání divadelních představení, provozování kinosálů, koncertní síně, provozování muzeí, knihovny (půjčovny knih), pořádání diskoték, provozování kasin a heren, provozování her on-line (z počítačové sítě), noční kluby, karaoke, výchovně-zábavné klubové služby, kluby zdraví, cirkusy, drezúra zvířat, provozování zoologických zahrad, půjčování filmů, umělecké a módní agentury, estrády, pořádání loterií, organizování plesů, plánování a organizování večírků a oslav, organizování vzdělávacích, zábavných, sportovních soutěží nebo soutěží krásy, organizování kulturních nebo vzdělávacích výstav, organizování živých představení a vystoupení, předprodej vstupenek, filmová tvorba, filmová studia, dabing, digitální zpracování obrazu, nahrávací studia (služby), výroba rozhlasových a televizních programů, zpravodajské služby,

obrazové zpravodajství, fotografování, půjčování a pronájem divadelních a jiných dekorací včetně osvětlení, pronájem rozhlasových a televizních přijímačů, půjčování přenosných videokamer, vydávání knih, elektronické publikování (DTP), poskytování on-line elektronických publikací (bez možnosti stažení), vydávání elektronických knih a časopisů on-line, posunková řeč (tlumočení), překladatelské služby, organizování a vedení kolokvií, konferencí, kongresů, seminářů, symposií, informace o výchově a vzdělávání, školení, praktické cvičení, instruktážní výcvik, zkoušení, přezkoušení, dálkové studium, korespondenční kurzy, internátní školy, dětské jesle a školky, prázdninové tábory, náboženská výchova, pomoc a poradenství pro volbu povolání, pořádání a řízení pracovních setkání, tělesná výchova, provozování a pronájem sportovních zařízení - golfových hřišť, stadiónů, tenisových dvorců, plaveckých bazénů, gymnastický výcvik, půjčování sportovního nářadí, s výjimkou dopravních prostředků; (45) adopční agentury, manželské a předmanželské poradny, půjčovny oděvů včetně obleků a večerních šatů, doprovod, sestavování horoskopů, doprovod do společnosti, seznamovací služby, detektivní kanceláře, hlídací noční služba, pátrání po nezvěstných osobách, osobní strážce, strážní hlídka, poradenství v oblasti bezpečnosti, otevírání bezpečnostních zámků, monitorování bezpečnostních a poplašných zařízení, hašení požárů, pohřby, pohřební služby, kremace, zpopelnování, zhotovování věnců, organizace náboženských setkání, osobní a společenské služby poskytované třetími osobami k uspokojení potřeb jednotlivců.

- (730) **Agentura HERA, s.r.o.**, Biskupcova 6/1838, Praha 3, 13000, CZ  
(740) DANĚK & PARTNERS Advokátní a patentová kancelář, Ing. Dr. Vilém Daněk, Vinohradská 45/1107, Praha 2, 12000

- (210) **O-503136**  
(220) 02.04.2013  
(320) 02.04.2013  
(511) 9, 16, 35, 36, 38, 41, 42  
(540)



- (510) (9) SIM karty, čipové karty, magnetické karty, platební karty; (16) tiskoviny všeho druhu, noviny, časopisy, periodika, papírové propagační materiály, knihy, učebnice, učební pomůcky, s výjimkou přístrojů, křížovky, katalogy, papírenské zboží; (35) inzertní činnost, reklamní a propagační činnost, pronájem reklamních ploch na Internetu, marketing, prezentace výrobků a služeb v komunikačních médiích pro účely maloobchodu, shromažďování různého zboží formou maloobchodu, objednávkových katalogů, nebo elektronických médií za účelem jeho prohlídky a nákupu zákazníky, prodej po telefonu (telemarketing), zajišťování předplatného novin a časopisů; (36) peněžní služby, finanční služby, bankovní služby (zejména přijímání vkladů od veřejnosti, poskytování úvěrů, provozování bezhotovostních platebních transakcí, platební styk a zúčtování), clearing (zúčtování vzájemných pohledávek a závazků - bezhotovostní operace), vydávání kreditních a platebních karet a jiných platebních prostředků, výběr peněz z bankomatů, finanční poradenství, pojišťovací služby, zprostředkování pojištění, směnárenská činnost; (38) přenos dat, zpráv a informací, komunikace, šíření tištěných a elektronických periodik a knih, vše prostřednictvím počítačů, elektronických, počítačových, datových a telekomunikačních sítí (zejména prostřednictvím Internetu), telekomunikace, telekomunikační služby, mobilní telekomunikační služby (předplacené i dodatečně hrazené), směrovací a spojovací služby pro telekomunikace, poskytování telekomunikačních připojení k počítačovým sítím (zejména k Internetu), datové komunikační služby, zprostředkovatelská činnost v oblasti telekomunikací a datových služeb, poradenská činnost v oblasti telekomunikací a datových služeb, služby elektronické pošty, služby multimediálních a textových zpráv, poskytování přístupu k informačním službám a databázím, informační služby na Internetu týkající se telekomunikací, provozování internetových portálů, poskytování internetových diskusních fór, zasílání zpráv, pronájem zařízení pro přenos

informací, půjčování telefonů a telekomunikačních zařízení; (41) výchovná, vzdělávací a zábavná činnost, sportovní a kulturní aktivity, organizování vzdělávacích a zábavných soutěží, obrazové a textové zpravodajství, vydavatelská činnost, vydávání elektronických knih a časopisů on-line, poskytování on-line elektronických publikací (bez možnosti stažení), provozování her on-line, rozmnožování a nahrávání zvukových a zvukově-obrazových záznamů; (42) pronájem počítačových programů.

(730) **Ringier Axel Springer CZ a.s.**, Komunardů 1564/42, Praha 7, 17000, CZ

(210) **O-503291**

(220) 08.04.2013

(320) 08.04.2013

(511) 9, 16, 41

(540)



(510) (9) nahrané i nenahrané magnetické, optické a obdobné nosiče zvuku, obrazu a jiných dat, software, elektronické publikace, přístroje pro záznam, převod, reprodukci zvuku nebo obrazu včetně jejich příslušenství; (16) papír, lepenka a výrobky z těchto materiálů, tiskoviny, periodický a neperiodický tisk, učební a vyučovací pomůcky, kancelářské potřeby (mimo nábytku), psací potřeby, odborné a informační publikace a texty na papírových nosičích, propagační tiskoviny, letáky, fotografie a fotografická alba, plakáty a papírové reklamní desky a poutače, etikety (vyjma textilních), reprodukce a grafiky, diáře a kalendáře, blahopřání, obaly z papíru a plastu, etuje, desky a tašky, propagační a upomínkové předměty z papíru, lepenky a plastu; (41) nakladatelství a vydavatelství, ediční činnost, publikační činnost, nahrávání nosičů zvukových nebo obrazově zvukových, půjčování nahraných zvukových a zvukově obrazových záznamů, výroba, tvorba audiovizuálních děl, TV produkce, filmová produkce, televizní výroba programů, tvorba programů, tvorba a výroba televizních a audiovizuálních programů, agenturní činnost v oblasti kultury, zprostředkování v oblasti kultury, výchovy, zábavy a sportu, výchovná, vzdělávací, soutěžní a zábavní činnost, zábavní nebo kulturní nebo vzdělávací představení, organizace společenských a kulturních akcí, organizace, provozování a provádění her a soutěží i veřejných, výstavní činnost v oblasti kultury nebo zábavy nebo výchovy nebo vzdělávání, produkční činnost.

(590) Barevná

(730) **AGRIPRINT s.r.o.**, Wellnerova 7/134, Olomouc, 77900, CZ

(740) Mgr. Tomáš Cimbota, Horní náměstí 7, Olomouc, 77200

(210) **O-503385**

(220) 10.04.2013

(320) 10.04.2013

(511) 16, 35, 41



(510) (16) papír, lepenka a výrobky z těchto materiálů, reklamní, propagační a užitkové výrobky z papíru určené pro propagaci vlastní společnosti, reklamní a propagační materiály, spadající do této třídy, určené pro propagaci vlastní společnosti, kartonážní výrobky, psací potřeby, kalendáře, diáře, školní potřeby, losy, sázenky, sázkové tikety, vstupenky; (35) reklamní, inzertní a propagační činnost směřující k propagaci vlastní společnosti nebo kulturních a sportovních akcí, vyhledávání sponzorů, prodej reklamních a upomínkových předmětů, obchodní činnost v oblasti sázkových her, kurzových a jiných sázek a loterií; (41) organizování a pořádání loterií, provozování loterií, heren, rulet a kasin, organizování, provozování a pořádání sázkových her, výherních loterií, tombol, soutěží, provozování výherních i nevýherních hracích zařízení, služby vztahující se k hrám, sázení, hazardním hrám (včetně hazardních her na dálku), loteriím, kasinům a ruletám, projekce sportovních přenosů, organizování sportovních sázek a číselných loterií, prodej losů a příjem sázek ve smluvně závazných sběrnách právnických a fyzických osob a ve sběrnách zřízených společností, pořádání a organizování kulturních, sportovních a společenských událostí, předprodej a prodej vstupenek, organizování a pořádání vzdělávacích akcí, provozování sportovních zařízení.

(590) Barevná

(730) **SAZKA, sázková kancelář a.s.**, K Žižkovu 851, Praha 9, 19093, CZ

(740) Halaxová & Halaxová Tetrapat, Mgr. Eva Halaxová, Jinonická 80, Praha 5, 15800

(210) **O-504393**

(220) 14.05.2013

(320) 14.05.2013

(511) 5, 29, 30, 31, 32, 33

(540)

**CALVADOR**

(510) (5) kojenecká výživa, potravinové doplňky; (29) zeleninové a ovocné saláty, saláty na bázi majonézy, oleje a tuky jedlé, vejce, vaječné výrobky, pomazánky - krémy masové, sýrové, vaječné, tvarohové, zeleninové a majonézové, maso, ryby, drůbež, uzeniny, dipy spadající do této třídy, lahůdkářské výrobky na bázi vajec, zeleniny, ryb, uzenin, brambor a ovoce, sušené, konzervované a vařené ovoce a zelenina včetně jejich směsí, džemy, kompoty, mražené polotovary v rámci této třídy, zejména protlaky zeleninové, mražená zelenina a ovoce, konzervované potraviny na bázi ovoce, zeleniny, ryb, lesních plodů, hub a bylin, zmrazené ryby, zmrazená drůbež, zmrazené maso, zmrazená hotová jídla a zmrazené polotovary na bázi masa, zeleniny a ovoce, masové výrobky, mléko a mléčné výrobky; (30) hořčice, tatarské omáčky, majonézy, majonézové pomazánky a krémy, dresinky, zálivky do salátů, lahůdkářské výrobky na bázi majonézy, omáčky k ochucení, koření, kečup, zmrazené polotovary v rámci této třídy, mouka, pečivo, rýže, cukrovinky, káva, čokoláda, koření, grilovací omáčky; (31) čerstvé ovoce a zelenina, vejce násadová, výrobky zemědělské zařazené v této třídě; (32) nealkoholické nápoje, piva; (33) alkoholické nápoje.

(730) **AGROTRADE a.s.**, Lopatecká 13, Praha 4, 14700, CZ

(740) Mgr. Klára Studená, advokátka, patentová zástupkyně, Na Poříčí 12, Praha 1, 11000

(210) **O-504394**

(220) 14.05.2013

(320) 14.05.2013

(511) 5, 29, 30, 31, 33

(540)

*Calvados*  
*Domaine sous Tranchant*

(510) (5) dětská výživa, potravinové doplňky; (29) zeleninové, ovocné saláty, saláty na bázi majonézy, oleje a tuky jedlé, vejce, vaječné výrobky, pomazánky - krémy masové, sýrové, vaječné, tvarohové, zeleninové, majonézové, maso, ryby, drůbež, uzeniny, majonézy, dresinky, grilovací omáčky, dipy, lahůdkářské výrobky na bázi majonézy, vajec, zeleniny, ryb, uzenin, brambor, ovoce, sušené, konzervované a vařené ovoce a zelenina, včetně jejich směsí, džemy, kompoty, mražené polotovary v rámci této třídy, zejména protlaky zeleninové, mražená zelenina a ovoce, konzervované potraviny na bázi ovoce, zeleniny, ryb, lesních plodů, hub a bylin, zmrazené ryby, zmrazená drůbež, zmrazené maso, zmrazená hotová jídla a zmrazené polotovary na bázi masa, zeleniny, ovoce, masové výrobky, mléko a mléčné výrobky; (30) hořčice, tatarské omáčky, majonézy, majonézové pomazánky a krémy, dresinky, zálivky do salátů, lahůdkářské výrobky na bázi majonézy, omáčky k ochucení, koření, kečup, zmrazené polotovary v rámci této třídy, mouka, pečivo, rýže, cukrovinky, káva, čokoláda, koření; (31) čerstvé ovoce a zelenina, vejce nasadová, výrobky zemědělské zařazené v této třídě; (33) alkoholické nápoje vyráběné v souladu se specifikací chráněného zeměpisného označení Calvados.

(730) **AGROTRADE a.s.**, Lopatecká 13, Praha 4, 14700, CZ

(740) Mgr. Klára Studená, advokátka, patentová zástupkyně, Na Poříčí 12, Praha 1, 11000

(210) **O-504403**

(220) 15.05.2013

(320) 15.05.2013

(511) 35, 36, 39

(540)

**ČERNÁ LABUŤ**

(510) (35) reklama, propagace, marketing, marketingové studie, inzerce poštou, pomoc při řízení obchodní činnosti, obchodní management a podnikové poradenství, kopírování nebo rozmnožování (reprodukce) dokumentů, dokladů apod., prezentace výrobků v komunikačních médiích pro účely maloobchodu, služby v oblasti grafické úpravy pro reklamní účely, služby v oblasti srovnávání cen, zpracování textů, obchodní nebo podnikatelské informace, obchodní nebo podnikatelský průzkum, průzkum trhu, systemizace informací do počítačových databází, rozšiřování vzorků zboží, styky s veřejností, pronájem reklamních ploch; (36) realitní kanceláře, nemovitosti (pronájem, správa, zprostředkování), pronájem bytů, pronajímání kanceláří (nemovitosti), správa majetku; (39) pronájem parkovacích ploch, pronájem garáží, pronájem skladů.

(730) **PLANKVADRAT s.r.o.**, V sadech 4, Praha 6, 16000, CZ

(740) Řehák & partneři k.s., Mgr. Petr Řehák, Újezd 19, Praha 1, 11800

(210) **O-504597**

(220) 22.05.2013

(320) 22.05.2013

(511) 28, 35, 41

(540)

**MEGA**  
**BUBLINACZ**

(510) (28) bublifuk (hračka), hračky; (35) předvádění zboží, obchodní vedení umělecké agentury, prezentace výrobků v komunikačních médiích pro účely maloobchodu, reklama; (41) pořádání estrád, pořádání živých představení a živých vystoupení, zábava, pobavení.

(730) **Bubble Factory s.r.o.**, Školní náměstí 39, Lysá nad Labem, 28922, CZ

(210) **O-504598**

(220) 22.05.2013

(320) 22.05.2013

(511) 16, 35, 41

(540)

**Tisíce důvodů**

(510) (16) tiskoviny všeho druhu, papírové nosiče informací; (35) propagační činnost, reklama, pomoc při řízení obchodní činnosti, obchodní administrativy, kancelářské práce, organizování a pořádání obchodních akcí; (41) zábava, sportovní a kulturní aktivity, organizování a pořádání společenských a odborných akcí spadajících do této třídy, organizování a pořádání kulturních, poznávacích a sportovních akcí.

(730) **NIKE Czech s.r.o.**, V Parku 2294/9, Praha 4, 14800, CZ

(740) Mgr. Marie Šebelová, advokátka, Karla Engliše 3221/2, Praha 5, 15000

(210) **O-504618**

(220) 22.05.2013

(320) 22.05.2013

(511) 9, 35, 36, 37, 38, 39, 42

(540)

**GTS Bezpečný internet**

(510) (9) telefonní přístroje, přenosné telefony, telefonní sluchátka, mobilní telefony, hands-free sady pro telefony, modemy, vysílače (telekomunikace), antény, telefonní mikrofony, faxy, nabíječky pro elektrické baterie, radiotelefonní zařízení, telekomunikační vysílací zařízení, přístroje pro záznam, převod, reprodukci zvuku nebo obrazu, nosiče dat magnetické, nosiče dat optické, záznamové disky, kompaktní disky, DVD a ostatní digitální záznamové nosiče, počítače, počítačový software s výjimkou software počítačových her, hasicí přístroje; (35) poradenství v obchodní činnosti, obchodní management a podnikové poradenství, marketing, průzkum trhu, merchandising, franchising, vyhledávání dat v počítačových souborech (pro třetí osoby), systematizace informací do počítačové databáze, překlad informací do počítačových databází; (36) pronájem nemovitostí, správa nemovitostí; (37) výstavba, montáž, údržba, servis a opravy telekomunikačních zařízení a sítí, instalace, opravy, údržba a servis telefonů; (38) telekomunikační služby, zejména služby telefonní a datové, služby elektronických komunikací, provozování mobilní radiotelefonní sítě, služby telekomunikačního operátora, pronájem telekomunikačních okruhů, služby mobilní telekomunikační a datové sítě, pronájem a půjčování zařízení pro telekomunikační služby a pro přenos informací, zpráv a dat, telekomunikace, vedení sítí, zřizování a provozování veřejných, soukromých i účelových sítí, provozování datových a počítačových sítí, služby krátkých textových zpráv, služby hlasové schránky, služby propojení pevné sítě se sítí mobilních telefonů, televizní a rozhlasové vysílání, výměna, získávání a přenos informací, elektronická pošta, šíření elektronických informací, časopisů, knih, videa, hudby a dalšího digitálního obsahu, zprostředkovatelská a poradenská činnost pro služby v oblasti telekomunikací, informace o telekomunikaci, směrovací a spojovací služby pro telekomunikace, poskytování telekomunikačních připojení ke globální počítačové síti, poskytování uživatelského přístupu ke globální počítačové síti, počítačová komunikace, poskytování přístupu k databázím, pronájem přístupového času ke globálním počítačovým

sítím, pronájem a půjčování modemů, směrovací a spojovací služby pro telekomunikace, spojení pomocí sítí optických vláken, poskytování a provozování elektronických nástěnek, diskusních skupin a fór, hlasové služby přes internetový protokol, telekomunikační služby zaměřené na lokalizaci a sledování, videokonference, video telefonní služby; (39) skladování elektronicky uložených dat nebo dokumentů, ukládání (fyzické) elektronicky uložených dat nebo dokumentů, pronájem skladů, skladování informací; (42) projektová činnost v oblasti telekomunikační a výpočetní techniky, tvorba a pronájem software, tvorba a správa webových stránek (pro třetí osoby), pronájem počítačů, poradenské služby v oblasti hardware a software, údržba počítačových programů v rámci této třídy, aktualizace počítačových programů, hosting webových stránek, instalace počítačových programů, konzultace v oblasti počítačového softwaru, obnova počítačových dat (regenerace), počítačové programování, počítačové systémové analýzy, pronájem webových serverů, převod (konverze) dat a počítačových programů (ne fyzický), služby v oblasti ochrany (proti počítačovým virům), tvorba počítačových systémů, umístění webových stránek, pronájem a správa hardware, pronájem a správa serverů.

(730) **GTS Czech s.r.o.**, Přemyslovská 2845/43, Praha 3, 13000, CZ

(740) ČÍŽEK HOSTAŠ advokátní kancelář, v.o.s., JUDr. Petr Hostaš, Na Struze 1740/7, Praha 1, 11000

(210) **O-504619**

(220) 22.05.2013

(320) 22.05.2013

(511) 9, 35, 36, 37, 38, 39, 42

(540)

### **GTS Data Storage**

(510) (9) telefonní přístroje, přenosné telefony, telefonní sluchátka, mobilní telefony, hands-free sady pro telefony, modemy, vysílače (telekomunikace), antény, telefonní mikrofony, faxy, nabíječky pro elektrické baterie, radiotelefonní zařízení, telekomunikační vysílací zařízení, přístroje pro záznam, převod, reprodukci zvuku nebo obrazu, nosiče dat magnetické, nosiče dat optické, záznamové disky, kompaktní disky, DVD a ostatní digitální záznamové nosiče, počítače, počítačový software s výjimkou software počítačových her, hasicí přístroje; (35) poradenství v obchodní činnosti, obchodní management a podnikové poradenství, marketing, průzkum trhu, merchandising, franchising, vyhledávání dat v počítačových souborech (pro třetí osoby), systematizace informací do počítačové databáze, překlad informací do počítačových databází; (36) pronájem nemovitostí, správa nemovitostí; (37) výstavba, montáž, údržba, servis a opravy telekomunikačních zařízení a sítí, instalace, opravy, údržba a servis telefonů; (38) telekomunikační služby, zejména služby telefonní a datové, služby elektronických komunikací, provozování mobilní radiotelefonní sítě, služby telekomunikačního operátora, pronájem telekomunikačních okruhů, služby mobilní telekomunikační a datové sítě, pronájem a půjčování zařízení pro telekomunikační služby a pro přenos informací, zpráv a dat, telekomunikace, vedení sítí, zřizování a provozování veřejných, soukromých i účelových sítí, provozování datových a počítačových sítí, služby krátkých textových zpráv, služby hlasové schránky, služby propojení pevné sítě se sítí mobilních telefonů, televizní a rozhlasové vysílání, výměna, získávání a přenos informací, elektronická pošta, šíření elektronických informací, časopisů, knih, videa, hudby a dalšího digitálního obsahu, zprostředkovatelská a poradenská činnost pro služby v oblasti telekomunikací, informace o telekomunikaci, směrovací a spojovací služby pro telekomunikace, poskytování telekomunikačních připojení ke globální počítačové síti, poskytování uživatelského přístupu ke globální počítačové síti, počítačová komunikace, poskytování přístupu k databázím, pronájem přístupového času ke globálním počítačovým sítím, pronájem a půjčování modemů, směrovací a spojovací služby pro telekomunikace, spojení pomocí sítí optických vláken, poskytování a provozování elektronických nástěnek, diskusních skupin a fór, hlasové služby přes internetový protokol, telekomunikační služby zaměřené na lokalizaci a sledování, videokonference, video telefonní služby; (39) skladování elektronicky uložených dat nebo dokumentů, ukládání (fyzické) elektronicky uložených dat nebo dokumentů, pronájem skladů, skladování informací; (42) projektová činnost v oblasti telekomunikační a výpočetní techniky, tvorba a pronájem software, tvorba a správa webových stránek (pro třetí osoby), pronájem počítačů, poradenské služby v oblasti hardware a software, údržba počítačových programů v rámci této třídy, aktualizace počítačových programů, hosting webových stránek, instalace počítačových programů, konzultace v oblasti počítačového softwaru, obnova počítačových dat (regenerace), počítačové

programování, počítačové systémové analýzy, pronájem webových serverů, převod (konverze) dat a počítačových programů (ne fyzický), služby v oblasti ochrany (proti počítačovým virům), tvorba počítačových systémů, umístění webových stránek, pronájem a správa hardware, pronájem a správa serverů.

(730) **GTS Czech s.r.o.**, Přemyslovská 2845/43, Praha 3, 13000, CZ

(740) ČÍŽEK HOSTAŠ advokátní kancelář, v.o.s., JUDr. Petr Hostaš, Na Struze 1740/7, Praha 1, 11000

(210) **O-504620**

(220) 22.05.2013

(320) 22.05.2013

(511) 9, 35, 36, 37, 38, 39, 42

(540)

### **GTS Datacentrum**

(510) (9) telefonní přístroje, přenosné telefony, telefonní sluchátka, mobilní telefony, hands-free sady pro telefony, modemy, vysílače (telekomunikace), antény, telefonní mikrofony, faxy, nabíječky pro elektrické baterie, radiotelefonní zařízení, telekomunikační vysílací zařízení, přístroje pro záznam, převod, reprodukci zvuku nebo obrazu, nosiče dat magnetické, nosiče dat optické, záznamové disky, kompaktní disky, DVD a ostatní digitální záznamové nosiče, počítače, počítačový software s výjimkou software počítačových her, hasicí přístroje; (35) poradenství v obchodní činnosti, obchodní management a podnikové poradenství, marketing, průzkum trhu, merchandising, franchising, vyhledávání dat v počítačových souborech (pro třetí osoby), systematizace informací do počítačové databáze, překlad informací do počítačových databází; (36) pronájem nemovitostí, správa nemovitostí; (37) výstavba, montáž, údržba, servis a opravy telekomunikačních zařízení a sítí, instalace, opravy, údržba a servis telefonů; (38) telekomunikační služby, zejména služby telefonní a datové, služby elektronických komunikací, provozování mobilní radiotelefonní sítě, služby telekomunikačního operátora, pronájem telekomunikačních okruhů, služby mobilní telekomunikační a datové sítě, pronájem a půjčování zařízení pro telekomunikační služby a pro přenos informací, zpráv a dat, telekomunikace, vedení sítí, zřizování a provozování veřejných, soukromých i účelových sítí, provozování datových a počítačových sítí, služby krátkých textových zpráv, služby hlasové schránky, služby propojení pevné sítě se sítí mobilních telefonů, televizní a rozhlasové vysílání, výměna, získávání a přenos informací, elektronická pošta, šíření elektronických informací, časopisů, knih, videa, hudby a dalšího digitálního obsahu, zprostředkovatelská a poradenská činnost pro služby v oblasti telekomunikací, informace o telekomunikaci, směrovací a spojovací služby pro telekomunikace, poskytování telekomunikačních připojení ke globální počítačové síti, poskytování uživatelského přístupu ke globální počítačové síti, počítačová komunikace, poskytování přístupu k databázím, pronájem přístupového času ke globálním počítačovým sítím, pronájem a půjčování modemů, směrovací a spojovací služby pro telekomunikace, spojení pomocí sítí optických vláken, poskytování a provozování elektronických nástěnek, diskusních skupin a fór, hlasové služby přes internetový protokol, telekomunikační služby zaměřené na lokalizaci a sledování, videokonference, video telefonní služby; (39) skladování elektronicky uložených dat nebo dokumentů, ukládání (fyzické) elektronicky uložených dat nebo dokumentů, pronájem skladů, skladování informací; (42) projektová činnost v oblasti telekomunikační a výpočetní techniky, tvorba a pronájem software, tvorba a správa webových stránek (pro třetí osoby), pronájem počítačů, poradenské služby v oblasti hardware a software, údržba počítačových programů v rámci této třídy, aktualizace počítačových programů, hosting webových stránek, instalace počítačových programů, konzultace v oblasti počítačového softwaru, obnova počítačových dat (regenerace), počítačové programování, počítačové systémové analýzy, pronájem webových serverů, převod (konverze) dat a počítačových programů (ne fyzický), služby v oblasti ochrany (proti počítačovým virům), tvorba počítačových systémů, umístění webových stránek, pronájem a správa hardware, pronájem a správa serverů.

(730) **GTS Czech s.r.o.**, Přemyslovská 2845/43, Praha 3, 13000, CZ

(740) ČÍŽEK HOSTAŠ advokátní kancelář, v.o.s., JUDr. Petr Hostaš, Na Struze 1740/7, Praha 1, 11000

(210) **O-504621**

(220) 22.05.2013

(320) 22.05.2013

(511) 9, 35, 36, 37, 38, 39, 42



(540)

## GTS DSL

(510) (9) telefonní přístroje, přenosné telefony, telefonní sluchátka, mobilní telefony, hands-free sady pro telefony, modemy, vysílače (telekomunikace), antény, telefonní mikrofony, faxy, nabíječky pro elektrické baterie, radiotelefonní zařízení, telekomunikační vysílací zařízení, přístroje pro záznam, převod, reprodukci zvuku nebo obrazu, nosiče dat magnetické, nosiče dat optické, záznamové disky, kompaktní disky, DVD a ostatní digitální záznamové nosiče, počítače, počítačový software s výjimkou software počítačových her, hasicí přístroje; (35) poradenství v obchodní činnosti, obchodní management a podnikové poradenství, marketing, průzkum trhu, merchandising, franchising, vyhledávání dat v počítačových souborech (pro třetí osoby), systematizace informací do počítačové databáze, překlad informací do počítačových databází; (36) pronájem nemovitostí, správa nemovitostí; (37) výstavba, montáž, údržba, servis a opravy telekomunikačních zařízení a sítí, instalace, opravy, údržba a servis telefonů; (38) telekomunikační služby, zejména služby telefonní a datové, služby elektronických komunikací, provozování mobilní radiotelefonní sítě, služby telekomunikačního operátora, pronájem telekomunikačních okruhů, služby mobilní telekomunikační a datové sítě, pronájem a půjčování zařízení pro telekomunikační služby a pro přenos informací, zpráv a dat, telekomunikace, vedení sítí, zřizování a provozování veřejných, soukromých i účelových sítí, provozování datových a počítačových sítí, služby krátkých textových zpráv, služby hlasové schránky, služby propojení pevné sítě se sítí mobilních telefonů, televizní a rozhlasové vysílání, výměna, získávání a přenos informací, elektronická pošta, šíření elektronických informací, časopisů, knih, videa, hudby a dalšího digitálního obsahu, zprostředkovatelská a poradenská činnost pro služby v oblasti telekomunikací, informace o telekomunikaci, směrovací a spojovací služby pro telekomunikace, poskytování telekomunikačních připojení ke globální počítačové síti, poskytování uživatelského přístupu ke globální počítačové síti, počítačová komunikace, poskytování přístupu k databázím, pronájem přístupového času ke globálním počítačovým sítím, pronájem a půjčování modemů, směrovací a spojovací služby pro telekomunikace, spojení pomocí sítí optických vláken, poskytování a provozování elektronických nástěnek, diskusních skupin a fór, hlasové služby přes internetový protokol, telekomunikační služby zaměřené na lokalizaci a sledování, videokonference, video telefonní služby; (39) skladování elektronicky uložených dat nebo dokumentů, ukládání (fyzické) elektronicky uložených dat nebo dokumentů, pronájem skladů, skladování informací; (42) projektová činnost v oblasti telekomunikační a výpočetní techniky, tvorba a pronájem software, tvorba a správa webových stránek (pro třetí osoby), pronájem počítačů, poradenské služby v oblasti hardware a software, údržba počítačových programů v rámci této třídy, aktualizace počítačových programů, hosting webových stránek, instalace počítačových programů, konzultace v oblasti počítačového softwaru, obnova počítačových dat (regenerace), počítačové programování, počítačové systémové analýzy, pronájem webových serverů, převod (konverze) dat a počítačových programů (ne fyzický), služby v oblasti ochrany (proti počítačovým virům), tvorba počítačových systémů, umístění webových stránek, pronájem a správa hardware, pronájem a správa serverů.

(730) GTS Czech s.r.o., Přemyslovská 2845/43, Praha 3, 13000, CZ

(740) ČÍŽEK HOSTAŠ advokátní kancelář, v.o.s., JUDr. Petr Hostaš, Na Struze 1740/7, Praha 1, 11000

(210) O-504622

(220) 22.05.2013

(320) 22.05.2013

(511) 9, 35, 36, 37, 38, 39, 42

(540)

## GTS Ethernet

(510) (9) telefonní přístroje, přenosné telefony, telefonní sluchátka, mobilní telefony, hands-free sady pro telefony, modemy, vysílače (telekomunikace), antény, telefonní mikrofony, faxy, nabíječky pro elektrické baterie, radiotelefonní zařízení, telekomunikační vysílací zařízení, přístroje pro záznam, převod, reprodukci zvuku nebo obrazu, nosiče dat magnetické, nosiče dat optické, záznamové disky, kompaktní disky, DVD a ostatní digitální záznamové nosiče, počítače, počítačový software s výjimkou software počítačových her, hasicí přístroje; (35) poradenství v obchodní činnosti, obchodní management a podnikové poradenství, marketing, průzkum trhu, merchandising, franchising, vyhledávání dat v počítačových souborech (pro třetí osoby), systematizace informací do počítačové databáze, překlad informací do počítačových databází; (36) pronájem nemovitostí, správa nemovitostí; (37) výstavba,

montáž, údržba, servis a opravy telekomunikačních zařízení a sítí, instalace, opravy, údržba a servis telefonů; (38) telekomunikační služby, zejména služby telefonní a datové, služby elektronických komunikací, provozování mobilní radiotelefonní sítě, služby telekomunikačního operátora, pronájem telekomunikačních okruhů, služby mobilní telekomunikační a datové sítě, pronájem a půjčování zařízení pro telekomunikační služby a pro přenos informací, zpráv a dat, telekomunikace, vedení sítí, zřizování a provozování veřejných, soukromých i účelových sítí, provozování datových a počítačových sítí, služby krátkých textových zpráv, služby hlasové schránky, služby propojení pevné sítě se sítí mobilních telefonů, televizní a rozhlasové vysílání, výměna, získávání a přenos informací, elektronická pošta, šíření elektronických informací, časopisů, knih, videa, hudby a dalšího digitálního obsahu, zprostředkovatelská a poradenská činnost pro služby v oblasti telekomunikací, informace o telekomunikaci, směrovací a spojovací služby pro telekomunikace, poskytování telekomunikačních připojení ke globální počítačové síti, poskytování uživatelského přístupu k databázím, pronájem přístupového času ke globálním počítačovým sítím, pronájem a půjčování modemů, směrovací a spojovací služby pro telekomunikace, spojení pomocí sítí optických vláken, poskytování a provozování elektronických nástěnek, diskusních skupin a fór, hlasové služby přes internetový protokol, telekomunikační služby zaměřené na lokalizaci a sledování, videokonference, video telefonní služby; (39) skladování elektronicky uložených dat nebo dokumentů, ukládání (fyzické) elektronicky uložených dat nebo dokumentů, pronájem skladů, skladování informací; (42) projektová činnost v oblasti telekomunikační a výpočetní techniky, tvorba a pronájem software, tvorba a správa webových stránek (pro třetí osoby), pronájem počítačů, poradenské služby v oblasti hardware a software, údržba počítačových programů v rámci této třídy, aktualizace počítačových programů, hosting webových stránek, instalace počítačových programů, konzultace v oblasti počítačového softwaru, obnova počítačových dat (regenerace), počítačové programování, počítačové systémové analýzy, pronájem webových serverů, převod (konverze) dat a počítačových programů (ne fyzický), služby v oblasti ochrany (proti počítačovým virům), tvorba počítačových systémů, umístění webových stránek, pronájem a správa hardware, pronájem a správa serverů.

(730) GTS Czech s.r.o., Přemyslovská 2845/43, Praha 3, 13000, CZ

(740) ČÍŽEK HOSTAŠ advokátní kancelář, v.o.s., JUDr. Petr Hostaš, Na Struze 1740/7, Praha 1, 11000

(210) O-504623

(220) 22.05.2013

(320) 22.05.2013

(511) 9, 35, 36, 37, 38, 39, 42

(540)

## GTS Lambda

(510) (9) telefonní přístroje, přenosné telefony, telefonní sluchátka, mobilní telefony, hands-free sady pro telefony, modemy, vysílače (telekomunikace), antény, telefonní mikrofony, faxy, nabíječky pro elektrické baterie, radiotelefonní zařízení, telekomunikační vysílací zařízení, přístroje pro záznam, převod, reprodukci zvuku nebo obrazu, nosiče dat magnetické, nosiče dat optické, záznamové disky, kompaktní disky, DVD a ostatní digitální záznamové nosiče, počítače, počítačový software s výjimkou software počítačových her, hasicí přístroje; (35) poradenství v obchodní činnosti, obchodní management a podnikové poradenství, marketing, průzkum trhu, merchandising, franchising, vyhledávání dat v počítačových souborech (pro třetí osoby), systematizace informací do počítačové databáze, překlad informací do počítačových databází; (36) pronájem nemovitostí, správa nemovitostí; (37) výstavba, montáž, údržba, servis a opravy telekomunikačních zařízení a sítí, instalace, opravy, údržba a servis telefonů; (38) telekomunikační služby, zejména služby telefonní a datové, služby elektronických komunikací, provozování mobilní radiotelefonní sítě, služby telekomunikačního operátora, pronájem telekomunikačních okruhů, služby mobilní telekomunikační a datové sítě, pronájem a půjčování zařízení pro telekomunikační služby a pro přenos informací, zpráv a dat, telekomunikace, vedení sítí, zřizování a provozování veřejných, soukromých i účelových sítí, provozování datových a počítačových sítí, služby krátkých textových zpráv, služby hlasové schránky, služby propojení pevné sítě se sítí mobilních telefonů, televizní a rozhlasové vysílání, výměna, získávání a přenos informací, elektronická pošta, šíření elektronických informací, časopisů, knih, videa, hudby a dalšího digitálního obsahu, zprostředkovatelská a poradenská činnost pro služby v

oblasti telekomunikací, informace o telekomunikaci, směrovací a spojovací služby pro telekomunikace, poskytování telekomunikačních přípojení ke globální počítačové síti, poskytování uživatelského přístupu ke globální počítačové síti, počítačová komunikace, poskytování přístupu k databázím, pronájem přístupového času ke globálním počítačovým sítím, pronájem a půjčování modemů, směrovací a spojovací služby pro telekomunikace, spojení pomocí sítí optických vláken, poskytování a provozování elektronických nástěnek, diskusních skupin a fór, hlasové služby přes internetový protokol, telekomunikační služby zaměřené na lokalizaci a sledování, videokonference, video telefonní služby; (39) skladování elektronicky uložených dat nebo dokumentů, ukládání (fyzické) elektronicky uložených dat nebo dokumentů, pronájem skladů, skladování informací; (42) projektová činnost v oblasti telekomunikační a výpočetní techniky, tvorba a pronájem software, tvorba a správa webových stránek (pro třetí osoby), pronájem počítačů, poradenské služby v oblasti hardware a software, údržba počítačových programů v rámci této třídy, aktualizace počítačových programů, hosting webových stránek, instalace počítačových programů, konzultace v oblasti počítačového softwaru, obnova počítačových dat (regenerace), počítačové programování, počítačové systémové analýzy, pronájem webových serverů, převod (konverze) dat a počítačových programů (ne fyzický), služby v oblasti ochrany (proti počítačovým virům), tvorba počítačových systémů, umístění webových stránek, pronájem a správa hardware, pronájem a správa serverů.

- (730) **GTS Czech s.r.o.**, Přemyslovská 2845/43, Praha 3, 13000, CZ  
(740) ČÍZEK HOSTAŠ advokátní kancelář, v.o.s., JUDr. Petr Hostaš, Na Struze 1740/7, Praha 1, 11000

(210) **O-504624**

- (220) 22.05.2013  
(320) 22.05.2013  
(511) 9, 35, 36, 37, 38, 39, 42  
(540)

**GTS Managed LAN**

(510) (9) telefonní přístroje, přenosné telefony, telefonní sluchátka, mobilní telefony, hands-free sady pro telefony, modemy, vysílače (telekomunikace), antény, telefonní mikrofony, faxy, nabíječky pro elektrické baterie, radiotelefonní zařízení, telekomunikační vysílací zařízení, přístroje pro záznam, převod, reprodukci zvuku nebo obrazu, nosiče dat magnetické, nosiče dat optické, záznamové disky, kompaktní disky, DVD a ostatní digitální záznamové nosiče, počítače, počítačový software s výjimkou software počítačových her, hasicí přístroje; (35) poradenství v obchodní činnosti, obchodní management a podnikové poradenství, marketing, průzkum trhu, merchandising, franchising, vyhledávání dat v počítačových souborech (pro třetí osoby), systematizace informací do počítačové databáze, překlad informací do počítačových databází; (36) pronájem nemovitostí, správa nemovitostí; (37) výstavba, montáž, údržba, servis a opravy telekomunikačních zařízení a sítí, instalace, opravy, údržba a servis telefonů; (38) telekomunikační služby, zejména služby telefonní a datové, služby elektronických komunikací, provozování mobilní radiotelefonní sítě, služby telekomunikačního operátora, pronájem telekomunikačních okruhů, služby mobilní telekomunikační a datové sítě, pronájem a půjčování zařízení pro telekomunikační služby a pro přenos informací, zpráv a dat, telekomunikace, vedení sítí, zřizování a provozování veřejných, soukromých i účelových sítí, provozování datových a počítačových sítí, služby krátkých textových zpráv, služby hlasové schránky, služby propojení pevné sítě se sítí mobilních telefonů, televizní a rozhlasové vysílání, výměna, získávání a přenos informací, elektronická pošta, šíření elektronických informací, časopisů, knih, videa, hudby a dalšího digitálního obsahu, zprostředkovatelská a poradenská činnost pro služby v oblasti telekomunikací, informace o telekomunikaci, směrovací a spojovací služby pro telekomunikace, poskytování telekomunikačních přípojení ke globální počítačové síti, poskytování uživatelského přístupu ke globální počítačové síti, počítačová komunikace, poskytování přístupu k databázím, pronájem přístupového času ke globálním počítačovým sítím, pronájem a půjčování modemů, směrovací a spojovací služby pro telekomunikace, spojení pomocí sítí optických vláken, poskytování a provozování elektronických nástěnek, diskusních skupin a fór, hlasové služby přes internetový protokol, telekomunikační služby zaměřené na lokalizaci a sledování, videokonference, video telefonní služby; (39) skladování elektronicky uložených dat nebo dokumentů, ukládání (fyzické) elektronicky uložených dat nebo dokumentů, pronájem skladů, skladování informací; (42) projektová činnost v oblasti telekomunikační a výpočetní techniky, tvorba a pronájem software, tvorba a správa

webových stránek (pro třetí osoby), pronájem počítačů, poradenské služby v oblasti hardware a software, údržba počítačových programů v rámci této třídy, aktualizace počítačových programů, hosting webových stránek, instalace počítačových programů, konzultace v oblasti počítačového softwaru, obnova počítačových dat (regenerace), počítačové programování, počítačové systémové analýzy, pronájem webových serverů, převod (konverze) dat a počítačových programů (ne fyzický), služby v oblasti ochrany (proti počítačovým virům), tvorba počítačových systémů, umístění webových stránek, pronájem a správa hardware, pronájem a správa serverů.

- (730) **GTS Czech s.r.o.**, Přemyslovská 2845/43, Praha 3, 13000, CZ  
(740) ČÍZEK HOSTAŠ advokátní kancelář, v.o.s., JUDr. Petr Hostaš, Na Struze 1740/7, Praha 1, 11000

(210) **O-504625**

- (220) 22.05.2013  
(320) 22.05.2013  
(511) 9, 35, 36, 37, 38, 39, 42  
(540)

**GTS Managed Office**

(510) (9) telefonní přístroje, přenosné telefony, telefonní sluchátka, mobilní telefony, hands-free sady pro telefony, modemy, vysílače (telekomunikace), antény, telefonní mikrofony, faxy, nabíječky pro elektrické baterie, radiotelefonní zařízení, telekomunikační vysílací zařízení, přístroje pro záznam, převod, reprodukci zvuku nebo obrazu, nosiče dat magnetické, nosiče dat optické, záznamové disky, kompaktní disky, DVD a ostatní digitální záznamové nosiče, počítače, počítačový software s výjimkou software počítačových her, hasicí přístroje; (35) poradenství v obchodní činnosti, obchodní management a podnikové poradenství, marketing, průzkum trhu, merchandising, franchising, vyhledávání dat v počítačových souborech (pro třetí osoby), systematizace informací do počítačové databáze, překlad informací do počítačových databází; (36) pronájem nemovitostí, správa nemovitostí; (37) výstavba, montáž, údržba, servis a opravy telekomunikačních zařízení a sítí, instalace, opravy, údržba a servis telefonů; (38) telekomunikační služby, zejména služby telefonní a datové, služby elektronických komunikací, provozování mobilní radiotelefonní sítě, služby telekomunikačního operátora, pronájem telekomunikačních okruhů, služby mobilní telekomunikační a datové sítě, pronájem a půjčování zařízení pro telekomunikační služby a pro přenos informací, zpráv a dat, telekomunikace, vedení sítí, zřizování a provozování veřejných, soukromých i účelových sítí, provozování datových a počítačových sítí, služby krátkých textových zpráv, služby hlasové schránky, služby propojení pevné sítě se sítí mobilních telefonů, televizní a rozhlasové vysílání, výměna, získávání a přenos informací, elektronická pošta, šíření elektronických informací, časopisů, knih, videa, hudby a dalšího digitálního obsahu, zprostředkovatelská a poradenská činnost pro služby v oblasti telekomunikací, informace o telekomunikaci, směrovací a spojovací služby pro telekomunikace, poskytování telekomunikačních přípojení ke globální počítačové síti, poskytování uživatelského přístupu ke globální počítačové síti, počítačová komunikace, poskytování přístupu k databázím, pronájem přístupového času ke globálním počítačovým sítím, pronájem a půjčování modemů, směrovací a spojovací služby pro telekomunikace, spojení pomocí sítí optických vláken, poskytování a provozování elektronických nástěnek, diskusních skupin a fór, hlasové služby přes internetový protokol, telekomunikační služby zaměřené na lokalizaci a sledování, videokonference, video telefonní služby; (39) skladování elektronicky uložených dat nebo dokumentů, ukládání (fyzické) elektronicky uložených dat nebo dokumentů, pronájem skladů, skladování informací; (42) projektová činnost v oblasti telekomunikační a výpočetní techniky, tvorba a pronájem software, tvorba a správa webových stránek (pro třetí osoby), pronájem počítačů, poradenské služby v oblasti hardware a software, údržba počítačových programů v rámci této třídy, aktualizace počítačových programů, hosting webových stránek, instalace počítačových programů, konzultace v oblasti počítačového softwaru, obnova počítačových dat (regenerace), počítačové programování, počítačové systémové analýzy, pronájem webových serverů, převod (konverze) dat a počítačových programů (ne fyzický), služby v oblasti ochrany (proti počítačovým virům), tvorba počítačových systémů, umístění webových stránek, pronájem a správa hardware, pronájem a správa serverů.

- (730) **GTS Czech s.r.o.**, Přemyslovská 2845/43, Praha 3, 13000, CZ  
(740) ČÍZEK HOSTAŠ advokátní kancelář, v.o.s., JUDr. Petr Hostaš, Na Struze 1740/7, Praha 1, 11000

(210) **O-504626**

(220) 22.05.2013

(320) 22.05.2013

(511) 9, 35, 36, 37, 38, 39, 42

(540)

### **GTS Managed PBX**

(510) (9) telefonní přístroje, přenosné telefony, telefonní sluchátka, mobilní telefony, hands-free sady pro telefony, modemy, vysílače (telekomunikace), antény, telefonní mikrofony, faxy, nabíječky pro elektrické baterie, radiotelefonní zařízení, telekomunikační vysílací zařízení, přístroje pro záznam, převod, reprodukci zvuku nebo obrazu, nosiče dat magnetické, nosiče dat optické, záznamové disky, kompaktní disky, DVD a ostatní digitální záznamové nosiče, počítače, počítačový software s výjimkou software počítačových her, hasicí přístroje; (35) poradenství v obchodní činnosti, obchodní management a podnikové poradenství, marketing, průzkum trhu, merchandising, franchising, vyhledávání dat v počítačových souborech (pro třetí osoby), systematizace informací do počítačové databáze, překlad informací do počítačových databází; (36) pronájem nemovitostí, správa nemovitostí; (37) výstavba, montáž, údržba, servis a opravy telekomunikačních zařízení a sítí, instalace, opravy, údržba a servis telefonů; (38) telekomunikační služby, zejména služby telefonní a datové, služby elektronických komunikací, provozování mobilní radiotelefonní sítě, služby telekomunikačního operátora, pronájem telekomunikačních okruhů, služby mobilní telekomunikační a datové sítě, pronájem a půjčování zařízení pro telekomunikační služby a pro přenos informací, zpráv a dat, telekomunikace, vedení sítí, zřizování a provozování veřejných, soukromých i účelových sítí, provozování datových a počítačových sítí, služby krátkých textových zpráv, služby hlasové schránky, služby propojení pevné sítě se sítí mobilních telefonů, televizní a rozhlasové vysílání, výměna, získávání a přenos informací, elektronická pošta, šíření elektronických informací, časopisů, knih, videa, hudby a dalšího digitálního obsahu, zprostředkovatelská a poradenská činnost pro služby v oblasti telekomunikací, informace o telekomunikaci, směrovací a spojovací služby pro telekomunikace, poskytování telekomunikačních připojení ke globální počítačové síti, poskytování uživatelského přístupu ke globální počítačové síti, počítačová komunikace, poskytování přístupu k databázím, pronájem přístupového času ke globálním počítačovým sítím, pronájem a půjčování modemů, směrovací a spojovací služby pro telekomunikace, spojení pomocí sítí optických vláken, poskytování a provozování elektronických nástěnek, diskusních skupin a fór, hlasové služby přes internetový protokol, telekomunikační služby zaměřené na lokalizaci a sledování, videokonference, video telefonní služby; (39) skladování elektronicky uložených dat nebo dokumentů, ukládání (fyzické) elektronicky uložených dat nebo dokumentů, pronájem skladů, skladování informací; (42) projektová činnost v oblasti telekomunikační a výpočetní techniky, tvorba a pronájem software, tvorba a správa webových stránek (pro třetí osoby), pronájem počítačů, poradenské služby v oblasti hardware a software, údržba počítačových programů v rámci této třídy, aktualizace počítačových programů, hosting webových stránek, instalace počítačových programů, konzultace v oblasti počítačového softwaru, obnova počítačových dat (regenerace), počítačové programování, počítačové systémové analýzy, pronájem webových serverů, převod (konverze) dat a počítačových programů (ne fyzický), služby v oblasti ochrany (proti počítačovým virům), tvorba počítačových systémů, umístění webových stránek, pronájem a správa hardware, pronájem a správa serverů.

(730) **GTS Czech s.r.o.**, Přemyslovská 2845/43, Praha 3, 13000, CZ

(740) ČÍŽEK HOSTAŠ advokátní kancelář, v.o.s., JUDr. Petr Hostaš, Na Struze 1740/7, Praha 1, 11000

(210) **O-504627**

(220) 22.05.2013

(320) 22.05.2013

(511) 9, 35, 36, 37, 38, 39, 42

(540)

### **GTS Managed Security**

(510) (9) telefonní přístroje, přenosné telefony, telefonní sluchátka, mobilní telefony, hands-free sady pro telefony, modemy, vysílače (telekomunikace), antény, telefonní mikrofony, faxy, nabíječky pro elektrické baterie, radiotelefonní zařízení, telekomunikační vysílací zařízení, přístroje pro záznam, převod, reprodukci zvuku nebo obrazu, nosiče dat magnetické, nosiče dat optické, záznamové disky, kompaktní disky, DVD a ostatní digitální záznamové nosiče, počítače, počítačový

software s výjimkou software počítačových her, hasicí přístroje; (35) poradenství v obchodní činnosti, obchodní management a podnikové poradenství, marketing, průzkum trhu, merchandising, franchising, vyhledávání dat v počítačových souborech (pro třetí osoby), systematizace informací do počítačové databáze, překlad informací do počítačových databází; (36) pronájem nemovitostí, správa nemovitostí; (37) výstavba, montáž, údržba, servis a opravy telekomunikačních zařízení a sítí, instalace, opravy, údržba a servis telefonů; (38) telekomunikační služby, zejména služby telefonní a datové, služby elektronických komunikací, provozování mobilní radiotelefonní sítě, služby telekomunikačního operátora, pronájem telekomunikačních okruhů, služby mobilní telekomunikační a datové sítě, pronájem a půjčování zařízení pro telekomunikační služby a pro přenos informací, zpráv a dat, telekomunikace, vedení sítí, zřizování a provozování veřejných, soukromých i účelových sítí, provozování datových a počítačových sítí, služby krátkých textových zpráv, služby hlasové schránky, služby propojení pevné sítě se sítí mobilních telefonů, televizní a rozhlasové vysílání, výměna, získávání a přenos informací, elektronická pošta, šíření elektronických informací, časopisů, knih, videa, hudby a dalšího digitálního obsahu, zprostředkovatelská a poradenská činnost pro služby v oblasti telekomunikací, informace o telekomunikaci, směrovací a spojovací služby pro telekomunikace, poskytování telekomunikačních připojení ke globální počítačové síti, poskytování uživatelského přístupu ke globální počítačové síti, počítačová komunikace, poskytování přístupu k databázím, pronájem přístupového času ke globálním počítačovým sítím, pronájem a půjčování modemů, směrovací a spojovací služby pro telekomunikace, spojení pomocí sítí optických vláken, poskytování a provozování elektronických nástěnek, diskusních skupin a fór, hlasové služby přes internetový protokol, telekomunikační služby zaměřené na lokalizaci a sledování, videokonference, video telefonní služby; (39) skladování elektronicky uložených dat nebo dokumentů, ukládání (fyzické) elektronicky uložených dat nebo dokumentů, pronájem skladů, skladování informací; (42) projektová činnost v oblasti telekomunikační a výpočetní techniky, tvorba a pronájem software, tvorba a správa webových stránek (pro třetí osoby), pronájem počítačů, poradenské služby v oblasti hardware a software, údržba počítačových programů v rámci této třídy, aktualizace počítačových programů, hosting webových stránek, instalace počítačových programů, konzultace v oblasti počítačového softwaru, obnova počítačových dat (regenerace), počítačové programování, počítačové systémové analýzy, pronájem webových serverů, převod (konverze) dat a počítačových programů (ne fyzický), služby v oblasti ochrany (proti počítačovým virům), tvorba počítačových systémů, umístění webových stránek, pronájem a správa hardware, pronájem a správa serverů.

(730) **GTS Czech s.r.o.**, Přemyslovská 2845/43, Praha 3, 13000, CZ

(740) ČÍŽEK HOSTAŠ advokátní kancelář, v.o.s., JUDr. Petr Hostaš, Na Struze 1740/7, Praha 1, 11000

(210) **O-504628**

(220) 22.05.2013

(320) 22.05.2013

(511) 9, 35, 36, 37, 38, 39, 42

(540)

### **GTS Managed Server**

(510) (9) telefonní přístroje, přenosné telefony, telefonní sluchátka, mobilní telefony, hands-free sady pro telefony, modemy, vysílače (telekomunikace), antény, telefonní mikrofony, faxy, nabíječky pro elektrické baterie, radiotelefonní zařízení, telekomunikační vysílací zařízení, přístroje pro záznam, převod, reprodukci zvuku nebo obrazu, nosiče dat magnetické, nosiče dat optické, záznamové disky, kompaktní disky, DVD a ostatní digitální záznamové nosiče, počítače, počítačový software s výjimkou software počítačových her, hasicí přístroje; (35) poradenství v obchodní činnosti, obchodní management a podnikové poradenství, marketing, průzkum trhu, merchandising, franchising, vyhledávání dat v počítačových souborech (pro třetí osoby), systematizace informací do počítačové databáze, překlad informací do počítačových databází; (36) pronájem nemovitostí, správa nemovitostí; (37) výstavba, montáž, údržba, servis a opravy telekomunikačních zařízení a sítí, instalace, opravy, údržba a servis telefonů; (38) telekomunikační služby, zejména služby telefonní a datové, služby elektronických komunikací, provozování mobilní radiotelefonní sítě, služby telekomunikačního operátora, pronájem telekomunikačních okruhů, služby mobilní telekomunikační a datové sítě, pronájem a půjčování zařízení pro telekomunikační služby a pro přenos informací, zpráv a dat, telekomunikace, vedení sítí, zřizování a provozování veřejných,

soukromých i účelových sítí, provozování datových a počítačových sítí, služby krátkých textových zpráv, služby hlasové schránky, služby propojení pevné sítě se sítí mobilních telefonů, televizní a rozhlasové vysílání, výměna, získávání a přenos informací, elektronická pošta, šíření elektronických informací, časopisů, knih, videa, hudby a dalšího digitálního obsahu, zprostředkovatelská a poradenská činnost pro služby v oblasti telekomunikací, informace o telekomunikaci, směrovací a spojovací služby pro telekomunikace, poskytování telekomunikačních připojení ke globální počítačové síti, poskytování uživatelského přístupu ke globální počítačové síti, počítačová komunikace, poskytování přístupu k databázím, pronájem přístupového času ke globálním počítačovým sítím, pronájem a půjčování modemů, směrovací a spojovací služby pro telekomunikace, spojení pomocí sítí optických vláken, poskytování a provozování elektronických nástěnek, diskusních skupin a fór, hlasové služby přes internetový protokol, telekomunikační služby zaměřené na lokalizaci a sledování, videokonference, video telefonní služby; (39) skladování elektronicky uložených dat nebo dokumentů, ukládání (fyzické) elektronicky uložených dat nebo dokumentů, pronájem skladů, skladování informací; (42) projektová činnost v oblasti telekomunikační a výpočetní techniky, tvorba a pronájem software, tvorba a správa webových stránek (pro třetí osoby), pronájem počítačů, poradenské služby v oblasti hardware a software, údržba počítačových programů v rámci této třídy, aktualizace počítačových programů, hosting webových stránek, instalace počítačových programů, konzultace v oblasti počítačového softwaru, obnova počítačových dat (regenerace), počítačové programování, počítačové systémové analýzy, pronájem webových serverů, převod (konverze) dat a počítačových programů (ne fyzický), služby v oblasti ochrany (proti počítačovým virům), tvorba počítačových systémů, umístování webových stránek, pronájem a správa hardware, pronájem a správa serverů.

(730) **GTS Czech s.r.o.**, Přemyslovská 2845/43, Praha 3, 13000, CZ

(740) ČÍŽEK HOSTAŠ advokátní kancelář, v.o.s., JUDr. Petr Hostaš, Na Struze 1740/7, Praha 1, 11000

(210) **O-504629**

(220) 22.05.2013

(320) 22.05.2013

(511) 9, 35, 36, 37, 38, 39, 42

(540)

### **GTS Media Line**

(510) (9) telefonní přístroje, přenosné telefony, telefonní sluchátka, mobilní telefony, hands-free sady pro telefony, modemy, vysílače (telekomunikace), antény, telefonní mikrofony, faxy, nabíječky pro elektrické baterie, radiotelefonní zařízení, telekomunikační vysílací zařízení, přístroje pro záznam, převod, reprodukci zvuku nebo obrazu, nosiče dat magnetické, nosiče dat optické, záznamové disky, kompaktní disky, DVD a ostatní digitální záznamové nosiče, počítače, počítačový software s výjimkou software počítačových her, hasicí přístroje; (35) poradenství v obchodní činnosti, obchodní management a podnikové poradenství, marketing, průzkum trhu, merchandising, franchising, vyhledávání dat v počítačových souborech (pro třetí osoby), systematizace informací do počítačové databáze, překlad informací do počítačových databází; (36) pronájem nemovitostí, správa nemovitostí; (37) výstavba, montáž, údržba, servis a opravy telekomunikačních zařízení a sítí, instalace, opravy, údržba a servis telefonů; (38) telekomunikační služby, zejména služby telefonní a datové, služby elektronických komunikací, provozování mobilní radiotelefonní sítě, služby telekomunikačního operátora, pronájem telekomunikačních okruhů, služby mobilní telekomunikační a datové sítě, pronájem a půjčování zařízení pro telekomunikační služby a pro přenos informací, zpráv a dat, telekomunikace, vedení sítí, zřizování a provozování veřejných, soukromých i účelových sítí, provozování datových a počítačových sítí, služby krátkých textových zpráv, služby hlasové schránky, služby propojení pevné sítě se sítí mobilních telefonů, televizní a rozhlasové vysílání, výměna, získávání a přenos informací, elektronická pošta, šíření elektronických informací, časopisů, knih, videa, hudby a dalšího digitálního obsahu, zprostředkovatelská a poradenská činnost pro služby v oblasti telekomunikací, informace o telekomunikaci, směrovací a spojovací služby pro telekomunikace, poskytování telekomunikačních připojení ke globální počítačové síti, poskytování uživatelského přístupu ke globální počítačové síti, počítačová komunikace, poskytování přístupu k databázím, pronájem přístupového času ke globálním počítačovým sítím, pronájem a půjčování modemů, směrovací a spojovací služby pro telekomunikace, spojení pomocí sítí optických vláken, poskytování a provozování elektronických nástěnek, diskusních skupin a fór, hlasové služby přes internetový protokol, telekomunikační služby zaměřené na lokalizaci a sledování, videokonference, video telefonní služby; (39) skladování elektronicky uložených dat nebo dokumentů, ukládání (fyzické) elektronicky uložených dat nebo dokumentů, pronájem skladů, skladování informací; (42) projektová činnost v oblasti telekomunikační a výpočetní techniky, tvorba a pronájem software, tvorba a správa webových stránek (pro třetí osoby), pronájem počítačů, poradenské služby v oblasti hardware a software, údržba počítačových programů v rámci této třídy, aktualizace počítačových programů, hosting webových stránek, instalace počítačových programů, konzultace v oblasti počítačového softwaru, obnova počítačových dat (regenerace), počítačové programování, počítačové systémové analýzy, pronájem webových serverů, převod (konverze) dat a počítačových programů (ne fyzický), služby v oblasti ochrany (proti počítačovým virům), tvorba počítačových

služby přes internetový protokol, telekomunikační služby zaměřené na lokalizaci a sledování, videokonference, video telefonní služby; (39) skladování elektronicky uložených dat nebo dokumentů, ukládání (fyzické) elektronicky uložených dat nebo dokumentů, pronájem skladů, skladování informací; (42) projektová činnost v oblasti telekomunikační a výpočetní techniky, tvorba a pronájem software, tvorba a správa webových stránek (pro třetí osoby), pronájem počítačů, poradenské služby v oblasti hardware a software, údržba počítačových programů v rámci této třídy, aktualizace počítačových programů, hosting webových stránek, instalace počítačových programů, konzultace v oblasti počítačového softwaru, obnova počítačových dat (regenerace), počítačové programování, počítačové systémové analýzy, pronájem webových serverů, převod (konverze) dat a počítačových programů (ne fyzický), služby v oblasti ochrany (proti počítačovým virům), tvorba počítačových systémů, umístování webových stránek, pronájem a správa hardware, pronájem a správa serverů.

(730) **GTS Czech s.r.o.**, Přemyslovská 2845/43, Praha 3, 13000, CZ

(740) ČÍŽEK HOSTAŠ advokátní kancelář, v.o.s., JUDr. Petr Hostaš, Na Struze 1740/7, Praha 1, 11000

(210) **O-504630**

(220) 22.05.2013

(320) 22.05.2013

(511) 9, 35, 36, 37, 38, 39, 42

(540)

### **GTS Premium Net**

(510) (9) telefonní přístroje, přenosné telefony, telefonní sluchátka, mobilní telefony, hands-free sady pro telefony, modemy, vysílače (telekomunikace), antény, telefonní mikrofony, faxy, nabíječky pro elektrické baterie, radiotelefonní zařízení, telekomunikační vysílací zařízení, přístroje pro záznam, převod, reprodukci zvuku nebo obrazu, nosiče dat magnetické, nosiče dat optické, záznamové disky, kompaktní disky, DVD a ostatní digitální záznamové nosiče, počítače, počítačový software s výjimkou software počítačových her, hasicí přístroje; (35) poradenství v obchodní činnosti, obchodní management a podnikové poradenství, marketing, průzkum trhu, merchandising, franchising, vyhledávání dat v počítačových souborech (pro třetí osoby), systematizace informací do počítačové databáze, překlad informací do počítačových databází; (36) pronájem nemovitostí, správa nemovitostí; (37) výstavba, montáž, údržba, servis a opravy telekomunikačních zařízení a sítí, instalace, opravy, údržba a servis telefonů; (38) telekomunikační služby, zejména služby telefonní a datové, služby elektronických komunikací, provozování mobilní radiotelefonní sítě, služby telekomunikačního operátora, pronájem telekomunikačních okruhů, služby mobilní telekomunikační a datové sítě, pronájem a půjčování zařízení pro telekomunikační služby a pro přenos informací, zpráv a dat, telekomunikace, vedení sítí, zřizování a provozování veřejných, soukromých i účelových sítí, provozování datových a počítačových sítí, služby krátkých textových zpráv, služby hlasové schránky, služby propojení pevné sítě se sítí mobilních telefonů, televizní a rozhlasové vysílání, výměna, získávání a přenos informací, elektronická pošta, šíření elektronických informací, časopisů, knih, videa, hudby a dalšího digitálního obsahu, zprostředkovatelská a poradenská činnost pro služby v oblasti telekomunikací, informace o telekomunikaci, směrovací a spojovací služby pro telekomunikace, poskytování telekomunikačních připojení ke globální počítačové síti, poskytování uživatelského přístupu ke globální počítačové síti, počítačová komunikace, poskytování přístupu k databázím, pronájem přístupového času ke globálním počítačovým sítím, pronájem a půjčování modemů, směrovací a spojovací služby pro telekomunikace, spojení pomocí sítí optických vláken, poskytování a provozování elektronických nástěnek, diskusních skupin a fór, hlasové služby přes internetový protokol, telekomunikační služby zaměřené na lokalizaci a sledování, videokonference, video telefonní služby; (39) skladování elektronicky uložených dat nebo dokumentů, ukládání (fyzické) elektronicky uložených dat nebo dokumentů, pronájem skladů, skladování informací; (42) projektová činnost v oblasti telekomunikační a výpočetní techniky, tvorba a pronájem software, tvorba a správa webových stránek (pro třetí osoby), pronájem počítačů, poradenské služby v oblasti hardware a software, údržba počítačových programů v rámci této třídy, aktualizace počítačových programů, hosting webových stránek, instalace počítačových programů, konzultace v oblasti počítačového softwaru, obnova počítačových dat (regenerace), počítačové programování, počítačové systémové analýzy, pronájem webových serverů, převod (konverze) dat a počítačových programů (ne fyzický), služby v oblasti ochrany (proti počítačovým virům), tvorba počítačových

systémů, umístování webových stránek, pronájem a správa hardware, pronájem a správa serverů.

(730) **GTS Czech s.r.o.**, Přemyslovská 2845/43, Praha 3, 13000, CZ

(740) ČÍŽEK HOSTAŠ advokátní kancelář, v.o.s., JUDr. Petr Hostaš, Na Struže 1740/7, Praha 1, 11000

(210) **O-504631**

(220) 22.05.2013

(320) 22.05.2013

(511) 9, 35, 36, 37, 38, 39, 42

(540)

### **GTS SMS Gate**

(510) (9) telefonní přístroje, přenosné telefony, telefonní sluchátka, mobilní telefony, hands-free sady pro telefony, modemy, vysílače (telekomunikace), antény, telefonní mikrofony, faxy, nabíječky pro elektrické baterie, radiotelefonní zařízení, telekomunikační vysílací zařízení, přístroje pro záznam, převod, reprodukci zvuku nebo obrazu, nosiče dat magnetické, nosiče dat optické, záznamové disky, kompaktní disky, DVD a ostatní digitální záznamové nosiče, počítače, počítačový software s výjimkou software počítačových her, hasicí přístroje; (35) poradenství v obchodní činnosti, obchodní management a podnikové poradenství, marketing, průzkum trhu, merchandising, franchising, vyhledávání dat v počítačových souborech (pro třetí osoby), systematizace informací do počítačové databáze, překlad informací do počítačových databází; (36) pronájem nemovitostí, správa nemovitostí; (37) výstavba, montáž, údržba, servis a opravy telekomunikačních zařízení a sítí, instalace, opravy, údržba a servis telefonů; (38) telekomunikační služby, zejména služby telefonní a datové, služby elektronických komunikací, provozování mobilní radiotelefonní sítě, služby telekomunikačního operátora, pronájem telekomunikačních okruhů, služby mobilní telekomunikační a datové sítě, pronájem a půjčování zařízení pro telekomunikační služby a pro přenos informací, zpráv a dat, telekomunikace, vedení sítí, zřizování a provozování veřejných, soukromých i účelových sítí, provozování datových a počítačových sítí, služby krátkých textových zpráv, služby hlasové schránky, služby propojení pevné sítě se sítí mobilních telefonů, televizní a rozhlasové vysílání, výměna, získávání a přenos informací, elektronická pošta, šíření elektronických informací, časopisů, knih, videa, hudby a dalšího digitálního obsahu, zprostředkovatelská a poradenská činnost pro služby v oblasti telekomunikací, informace o telekomunikaci, směrovací a spojovací služby pro telekomunikace, poskytování telekomunikačních připojení ke globální počítačové síti, poskytování uživatelského přístupu ke globální počítačové síti, počítačová komunikace, poskytování přístupu k databázím, pronájem přístupového času ke globálním počítačovým sítím, pronájem a půjčování modemů, směrovací a spojovací služby pro telekomunikace, spojení pomocí sítí optických vláken, poskytování a provozování elektronických nástěnek, diskusních skupin a fór, hlasové služby přes internetový protokol, telekomunikační služby zaměřené na lokalizaci a sledování, videokonference, video telefonní služby; (39) skladování elektronicky uložených dat nebo dokumentů, ukládání (fyzické) elektronicky uložených dat nebo dokumentů, pronájem skladišť, skladování informací; (42) projektová činnost v oblasti telekomunikační a výpočetní techniky, tvorba a pronájem software, tvorba a správa webových stránek (pro třetí osoby), pronájem počítačů, poradenské služby v oblasti hardware a software, údržba počítačových programů v rámci této třídy, aktualizace počítačových programů, hosting webových stránek, instalace počítačových programů, konzultace v oblasti počítačového softwaru, obnova počítačových dat (regenerace), počítačové programování, počítačové systémové analýzy, pronájem webových serverů, převod (konverze) dat a počítačových programů (ne fyzický), služby v oblasti ochrany (proti počítačovým virům), tvorba počítačových systémů, umístování webových stránek, pronájem a správa hardware, pronájem a správa serverů.

(730) **GTS Czech s.r.o.**, Přemyslovská 2845/43, Praha 3, 13000, CZ

(740) ČÍŽEK HOSTAŠ advokátní kancelář, v.o.s., JUDr. Petr Hostaš, Na Struže 1740/7, Praha 1, 11000

(210) **O-504632**

(220) 22.05.2013

(320) 22.05.2013

(511) 9, 35, 36, 37, 38, 39, 42

(540)

### **GTS Virtual Hosting**

(510) (9) telefonní přístroje, přenosné telefony, telefonní sluchátka, mobilní telefony, hands-free sady pro telefony, modemy, vysílače (telekomunikace), antény, telefonní mikrofony, faxy, nabíječky pro elektrické baterie, radiotelefonní zařízení, telekomunikační vysílací zařízení, přístroje pro záznam, převod, reprodukci zvuku nebo obrazu, nosiče dat magnetické, nosiče dat optické, záznamové disky, kompaktní disky, DVD a ostatní digitální záznamové nosiče, počítače, počítačový software s výjimkou software počítačových her, hasicí přístroje; (35) poradenství v obchodní činnosti, obchodní management a podnikové poradenství, marketing, průzkum trhu, merchandising, franchising, vyhledávání dat v počítačových souborech (pro třetí osoby), systematizace informací do počítačové databáze, překlad informací do počítačových databází; (36) pronájem nemovitostí, správa nemovitostí; (37) výstavba, montáž, údržba, servis a opravy telekomunikačních zařízení a sítí, instalace, opravy, údržba a servis telefonů; (38) telekomunikační služby, zejména služby telefonní a datové, služby elektronických komunikací, provozování mobilní radiotelefonní sítě, služby telekomunikačního operátora, pronájem telekomunikačních okruhů, služby mobilní telekomunikační a datové sítě, pronájem a půjčování zařízení pro telekomunikační služby a pro přenos informací, zpráv a dat, telekomunikace, vedení sítí, zřizování a provozování veřejných, soukromých i účelových sítí, provozování datových a počítačových sítí, služby krátkých textových zpráv, služby hlasové schránky, služby propojení pevné sítě se sítí mobilních telefonů, televizní a rozhlasové vysílání, výměna, získávání a přenos informací, elektronická pošta, šíření elektronických informací, časopisů, knih, videa, hudby a dalšího digitálního obsahu, zprostředkovatelská a poradenská činnost pro služby v oblasti telekomunikací, informace o telekomunikaci, směrovací a spojovací služby pro telekomunikace, poskytování telekomunikačních připojení ke globální počítačové síti, poskytování uživatelského přístupu ke globální počítačové síti, počítačová komunikace, poskytování přístupu k databázím, pronájem přístupového času ke globálním počítačovým sítím, pronájem a půjčování modemů, směrovací a spojovací služby pro telekomunikace, spojení pomocí sítí optických vláken, poskytování a provozování elektronických nástěnek, diskusních skupin a fór, hlasové služby přes internetový protokol, telekomunikační služby zaměřené na lokalizaci a sledování, videokonference, video telefonní služby; (39) skladování elektronicky uložených dat nebo dokumentů, ukládání (fyzické) elektronicky uložených dat nebo dokumentů, pronájem skladišť, skladování informací; (42) projektová činnost v oblasti telekomunikační a výpočetní techniky, tvorba a pronájem software, tvorba a správa webových stránek (pro třetí osoby), pronájem počítačů, poradenské služby v oblasti hardware a software, údržba počítačových programů v rámci této třídy, aktualizace počítačových programů, hosting webových stránek, instalace počítačových programů, konzultace v oblasti počítačového softwaru, obnova počítačových dat (regenerace), počítačové programování, počítačové systémové analýzy, pronájem webových serverů, převod (konverze) dat a počítačových programů (ne fyzický), služby v oblasti ochrany (proti počítačovým virům), tvorba počítačových systémů, umístování webových stránek, pronájem a správa hardware, pronájem a správa serverů.

(730) **GTS Czech s.r.o.**, Přemyslovská 2845/43, Praha 3, 13000, CZ

(740) ČÍŽEK HOSTAŠ advokátní kancelář, v.o.s., JUDr. Petr Hostaš, Na Struže 1740/7, Praha 1, 11000

(210) **O-504750**

(220) 27.05.2013

(320) 27.05.2013

(511) 24, 25, 35

(540)

*Adamis*

(510) (24) textil a textilní zboží spadající do této třídy; (25) oděvy, obuv, kloboučnické zboží; (35) maloobchodní a velkoobchodní činnost s výše

uvedenými výrobky ve třídách 24 a 25 včetně zprostředkování, poskytování pomoci při řízení obchodní činnosti, propagační činnost, reklama.

(730) **Rychlá Soňa**, Petra Fastra 1544, Říčany u Prahy, 25101, CZ

(210) **O-504795**

(220) 28.05.2013

(320) 28.05.2013

(511) 5, 29, 30, 31, 32, 33, 35, 43

(540)



(510) (5) nápoje léčivé, alkohol pro léčebné účely, byliny, čaje bylinné, bylinné čaje pro léčebné účely, diabetický chléb, upravený pro léčebné účely, počáteční a pokračovací sušená mléčná kojenecká výživa, mléko pro farmaceutické účely, potraviny a nápoje pro batolata a kojence, potrava pro kojence jako ovocné, zeleninové, masové, cereální mléčné i nemléčné kaše, přesnídávky, ovocné a maso-zeleninové příkrmy, mléko sušené pro kojence, mléko obohacené bílkovinami, nápoje dietetické, upravené pro lékařské účely, nápoje sladové a mléčné pro lékařské účely, vše vyráběné v souladu s předpisy o ekologickém zemědělství; (29) maso a masové výrobky, jako masové krémy, pomazánky na chleba, uzenářské speciality, ryby, drůbež, zvěřina, masové výtažky, paštiky, konzervy masové a rybí, mražené potraviny, zejména ovoce, zelenina, zeleninové směsi, maso, ryby, drůbež, zvěřina, mražené hotové pokrmy v rámci této třídy, ovoce, houby a zelenina konzervované, sušené a zavažené, brambory a výrobky z brambor mražené, konzervované, sušené nebo važené, konzervovaná hotová jídla, spadající do této třídy, mléko a mléčné výrobky, sýry, vejce, želé, kompoty, oleje a tuky jedlé, přesnídávky, ovocné dřeně, marmelády, džemy, ovocná povidla, ovocné pomazánky, ovocné saláty, zeleninové saláty, šťáva rajčatová na vaření a uvedené výrobky této třídy i ve formě bio potravin; (30) pekárenské výrobky, cukrovinky, cukrářské výrobky všeho druhu, čokoládové výrobky, výrobky z mouky a obilnin, hořčice, ocet, kečup a kečupové omáčky, chuťové a pikantní omáčky, majonézy, omáčky v prášku, koření a kořenící směsi, káva, čaj, kakao, cukr, rýže, kávové náhražky, med, sirup melasový, droždí pro kynutí, sůl, obilné vločky, polotovary na bázi brambor a mouky, směsi pro přípravu jídel, knedlíky, knedlíky ovocné a bramborové, zavářkové těstoviny, zmrzlina a uvedené výrobky této třídy i ve formě bio potravin; (31) zemědělské, zahradnické a lesnické výrobky včetně nezpracovaného dřeva nezahnuté v jiných třídách, semena, čerstvé ovoce a zelenina, sazenice, živé rostliny a přírodní květiny, čerstvé houby, čerstvé bylinky, vyjmenované výrobky této třídy vyráběné v souladu s předpisy o ekologickém zemědělství; (32) piva všeho druhu, vody minerální a šumivé a jiné nealkoholické nápoje, sirupy a jiné přípravky k přípravě nápojů, ovocné šťávy a nápoje z ovocných šťáv, energetické nápoje, iontové nápoje a uvedené výrobky této třídy i ve formě bio potravin; (33) alkoholické nápoje v rozsahu tř. 33, zejména vína všeho druhu; (35) reklama, inzerce, maloobchodní, velkoobchodní a přímý prodej výrobků uvedených ve tř. 29, 30, 31, 32 a 33, průzkum trhu, prodej výrobků uvedených ve tř. 29, 30, 31, 32 a 33 přes Internet, zprostředkování maloobchodního, velkoobchodního a přímého prodeje výrobků uvedených ve tř. 29, 30, 31, 32 a 33, prezentace a obchodní zprostředkování při velkoobchodu s výrobky uvedenými ve tř. 29, 30, 31, 32 a 33, maloobchod v oblasti výrobků uvedených ve tř. 29, 30, 31, 32 a 33; (43) hostinská a restaurační činnost, poskytování gastronomických služeb, provozování služeb rychlého občerstvení, provozování barů, cukráren, kaváren a bufetů, služby zajišťující stravování a nápoje poskytované za použití bio produktů, catering.

(730) **AGRO - Měřín, a.s.**, Zarybník 516, Měřín, 59442, CZ

(740) Ing. Radmila Baumová, nám. Republiky 75/2, Žďár nad Sázavou, 59101

(210) **O-505181**

(220) 12.06.2013

(320) 12.06.2013

(511) 16, 21, 32, 33, 43

(540)

## BRUXX BELGIAN BEER & FOOD

(510) (16) kelímky, účtenky, kávové filtry, kancelářské potřeby, papírové kapesníky, letáky, papírové ubrousky, paragony, podložky pod pivní sklenice, papírové prostírání, poutače z papíru nebo lepenky, papírové ručníky, reklamní tabule z papíru nebo lepenky, látkové stolní ubrousky, ubrusy; (21) pomůcky a nádoby pro domácnost a kuchyň, brčka na pití, cukřenky, stolní nádoby, dávkovače mýdla, dávkovače a zásobníky toaletního papíru, demižony, desky na jídelní listky, držáky ubrousků, formy na led, jídelní listky, kazety na bonbóny, karafy, kuchyňské nádoby, mísy, otvíráky na lahve, vývrtky, žejdlíky, kbelíky, hrnky; (32) pivo, nápoje (nealkoholické), minerální vody, aperitivy nealkoholické, citronády, koktejly nealkoholické, mixované ovocné nebo zeleninové nápoje, nektar (ovocný), ovocné šťávy, prášky na přípravu šumivých nápojů, příchutě na výrobu nápojů, sirupy na výrobu nápojů, sirupy na limonády, soda, stolové vody; (33) alkoholické nápoje (kromě pív), alkoholické esence, alkoholické nápoje obsahující ovoce, alkoholické výtažky z ovoce, alkoholové extrakty, aperitivy, destilované nápoje, koktejly, esence do lihovin, lihoviny, víno, whisky, vodka, medovina, gin, výše uvedené produkty pocházející z Belgie; (43) provozování restaurací, bary, kavárny, bufety, jídelny, samoobslužné restaurace, zásobování a catering.

(730) **Gastro solution s.r.o.**, Říční 539/2, Praha 1, 11800, CZ

(740) Mgr. Karel Šebesta, advokát, Rybná 682, Praha 1, 11000

(210) **O-505254**

(220) 13.06.2013

(320) 13.06.2013

(511) 16, 35, 38, 41

(540)

## Pražský Patriot

(510) (16) tiskoviny, periodický a neperiodický tisk; (35) reklamní, inzertní služby všeho druhu včetně inzerce a reklamy poskytované v počítačových, telekomunikačních a obdobných sítích, distribuce reklamních letáků, tiskovin, katalogů, prospektů a ostatních neadresných tiskovin, internetová reklama a marketing, zprostředkování a poskytování informací v oblasti internetového marketingu, správa internetového marketingu; (38) elektronická pošta, elektronický přenos dat, poskytování přenosu informací pomocí Internetu, služby dálkových konferencí, šíření elektronických časopisů, periodik a knih v elektronické podobě prostřednictvím počítačové sítě, Internetu, pomocí satelitů, výměna a šíření zpráv a informací prostřednictvím informačních a telekomunikačních sítí, služby zabezpečující datovou a audiovizuální komunikaci prostřednictvím informačních a telekomunikačních sítí, zejména počítačové sítě Internet, satelitu; (41) pořádání a organizování konferencí, peticí (kulturní činnost), pořádání, organizování a vedení přednášek a debat, vydávání elektronických knih a časopisů on-line, zveřejňování textů, kromě reklamních, pořádání a řízení pracovních setkání, agenturní činnost v oblasti kultury, kluby zdraví, fotografování, vydávání knih, elektronické publikování (DTP), poskytování on-line elektronických publikací (bez možnosti stažení), posunková řeč (tlumočení), překladatelské služby, organizování a vedení kolokvií, konferencí, kongresů, seminářů, symposií, informace o výchově a vzdělávání.

(730) **Pražský Patriot s.r.o.**, U Trojice 1042/2, Praha 5 - Smíchov, 15000, CZ

(740) Halaxová & Halaxová Tetrapat, Mgr. Eva Halaxová, Jinonická 80, Praha 5, 15800

(210) **O-505528**

(220) 24.06.2013

(320) 24.06.2013

(511) 6, 16, 19, 35, 36, 37, 38, 39, 41, 42

(540)

## EKOPANORAMA

(510) (6) konzoly (kovové) pro stavebnictví, piloty upevňovací (kovové), prefabrikáty stavební (kovové), příčky stavební (kovové), sloupy (kovové) pro stavebnictví, stavby (kovové krovy pro -), stavby (kovové příslušenství pro -), stavební konstrukce (kovové), stavební materiály (kovové), stavební panely (kovové), výplně stavební (kovové), výtuže (kovové) pro stavebnictví; (16) brožury, časopisy (periodika), desky na dokumenty (šanon, pořadače), dopisní papír, etikety, kromě textilních, formuláře, fotografie, grafické reprodukce, grafické znaky (pro kopírování), grafiky, kalendáře, kancelářské potřeby, kromě nábytku, katalogy, knihy, letáky, listky, makety (architektonické -), manuály, noviny, obálky (papírnické výrobky), obaly na spisy, oběžníky, obtisky, papír, papír dopisní, papírenské výrobky, papírové archy, pera (kancelářské potřeby), periodika, plakáty, plány, pohlednice, poutače z papíru nebo z lepenky, praporky (papírové -), prospekty, příručky, psací potřeby, publikace, ročenky, samolepky (papírnické výrobky), štítky (papírové nálepky), tabule reklamní z papíru nebo lepenky, tikety, tiskopisy, tiskoviny, tištěné publikace, vlajky (papírové -), výrobky papírenské, zápisníky (notesy); (19) beton (stavební prvky z -), konstrukce stavební (nekovové), panely (stavební -) (nekovové), pláště budov (nekovové), příčky (nekovové), sloupy (nekovové -), stavby (hmoty pro -) (nekovové), stavební hmoty (nekovové), stavební materiály nekovové, výtuže (pro stavebnictví) (nekovové); (35) administrativní zpracování nákupních objednávek, aktualizování reklamních materiálů, analýzy nákladů, hospodářské (ekonomické) prognózy, informace (obchodní nebo podnikatelské -), inzerce poštou, komerční informace a rady pro spotřebitele (spotřebitelská poradna), komerční informační kanceláře, komunikační média (prezentace výrobků v komunikačních médiích) pro účely maloobchodu, kopírování nebo rozmnožování (reprodukce) dokumentů, dokladů apod., marketing, marketingové studie, nábor zaměstnanců, nákupní ceny, velkoobchodní ceny (analýzy -), obchodní a průmyslové podniky (pomoc při řízení -), obchodní management a podnikové poradenství, obchodní nebo podnikatelské informace, obchodní nebo podnikatelské informace (poskytování -), obchodní nebo podnikatelský průzkum, obchodní reklama (pro třetí osoby -), organizování výstav (komerčních nebo reklamních), podnikání (oceňování a odhady v oblasti -), pomoc při řízení obchodní činnosti, poradenství (odborné obchodní -), poradenství při vedení podniků, pořádání veletrhů pro obchodní a reklamní účely, prodej po telefonu (telemarketing), pronájem reklamních materiálů, pronájem reklamních ploch, průzkum trhu, průzkum veřejného mínění, předvádění zboží, příprava inzertních sloupků, psaní reklamních textů, reklama, reklama (propagace), reklama on-line v počítačové síti, reklamní materiály (zasílání zákazníkům -), reklamní texty (vydávání, zveřejňování, oznámení, vyhlášení, publikování -), rozhlasová reklama, rozšiřování reklamních materiálů zákazníkům (letáky, prospekty, tisky, vzorky), rozšiřování reklamních nebo inzertních materiálů, řízení (poradenské služby obchodní nebo podnikatelské), řízení průmyslových nebo obchodních podniků, sestavování statistiky, služby (telefonní vzkazy, dotazy), služby v oblasti grafické úpravy pro reklamní účely, služby v oblasti srovnávání cen, služby, poradenství v obchodní činnosti, styky s veřejností, subdodavatelské služby (obchodní pomoc), systemizace informací do počítačových databází, televizní reklama, texty (zpracování -), vedení kartoték v počítači, venkovní reklama, vydávání reklamních nebo náborových, propagačních a inzertních textů, vylepování plakátů, výstřížková služba na zprávy; (36) finanční analýzy, finanční informace, finanční odhady a oceňování (pojišťovnictví, bankovníctví, nemovitosti), finanční sponzorování, investice (kapitálové -), nájemní, činžovní domy (vedení -), nemovitosti (obchodování s -), nemovitosti (zprostředkování -), nemovitosti (oceňování a odhady -), pronájem bytů, pronájem nájemních, činžovních domů, pronájem nemovitostí, pronajímání kanceláří (nemovitosti), realitní činnost, realitní kanceláře, správa, správa majetku, správa nemovitostí, ubytovací kanceláře (byty, místnosti), vybírání nájemného; (37) demolice budov, informace o

opravách, konzultace ve stavebnictví, provádění staveb včetně jejich změn a oprav, udržovacích prací na nich a jejich odstraňování, reklamní tabule (malování nebo opravy -), stavební dozor, stavební informace, stavebnictví, stavitelství; (38) elektronická pošta, informační kanceláře, mobilní telefony (komunikace -), počítačová komunikace, posílání zpráv, poskytování internetových diskusních fór, poskytování online fór, poskytování přístupu k databázím, pošta (elektronická -), přenos faxem, přenos zpráv a obrázků pomocí počítačů, přenos zpráv a obrazových informací pomocí počítače, rozhlasové vysílání, telefonické služby, telefony (komunikace pomocí -), televizní vysílání, vysílání (rádiové -), vysílání kabelové televize; (39) pronájem garáží, pronájem parkovacích ploch, skladování, skladování elektronicky uložených dat nebo dokumentů, ukládání (fyzické) elektronicky uložených dat nebo dokumentů; (41) elektronické publikování (DTP), nakladatelská činnost, organizování a vedení konferencí, organizování a vedení kongresů, organizování a vedení sympozií, poskytování on-line elektronických publikací (bez možnosti stažení), texty (psaní textů) jiné než reklamní, texty (zveřejňování -) kromě reklamních, vydávání elektronických knih a časopisů on-line, vydávání knih, vydávání textů, s výjimkou reklamních nebo náborových, vydavatelská činnost; (42) architektura, energetický audit, expertízy, geologický průzkum, grafický design, hosting webových stránek, inženýrská činnost, inženýrské práce (expertízy), kontrola kvality, plánování městské výstavby, projekce (stavební), projektová činnost, studie technických projektů, projektování, projektové studie technické, pronájem webových serverů, software (tvorba -), technický průzkum, umístění webových stránek, webové servery (pronájem webových serverů), webové stránky (tvorba a správa -), zeměměřičství, zkoušky materiálů.

(730) **EKOSPOL a.s.**, Dukelských hrdinů 747/19, Praha 7, 17000, CZ

(210) **O-505530**

(220) 24.06.2013

(320) 24.06.2013

(511) 6, 16, 19, 35, 36, 37, 38, 39, 41, 42

(540)

## EKOVÝHLEDY

(510) (6) konzoly (kovové) pro stavebnictví, piloty upevňovací (kovové), prefabrikáty stavební (kovové), příčky stavební (kovové), sloupy (kovové) pro stavebnictví, stavby (kovové krovy pro -), stavby (kovové příslušenství pro -), stavební konstrukce (kovové), stavební materiály (kovové), stavební panely (kovové), výplně stavební (kovové), výtuže (kovové) pro stavebnictví; (16) brožury, časopisy (periodika), desky na dokumenty (šanon, pořadače), dopisní papír, etikety, kromě textilních, formuláře, fotografie, grafické reprodukce, grafické znaky (pro kopírování), grafiky, kalendáře, kancelářské potřeby, kromě nábytku, katalogy, knihy, letáky, listky, makety (architektonické -), manuály, noviny, obálky (papírnické výrobky), obaly na spisy, oběžníky, obtisky, papír, papír dopisní, papírenské výrobky, papírové archy, pera (kancelářské potřeby), periodika, plakáty, plány, pohlednice, poutače z papíru nebo z lepenky, praporky (papírové -), prospekty, příručky, psací potřeby, publikace, ročenky, samolepky (papírnické výrobky), štítky (papírové nálepky), tabule reklamní z papíru nebo lepenky, tikety, tiskopisy, tiskoviny, tištěné publikace, vlajky (papírové -), výrobky papírenské, zápisníky (notesy); (19) beton (stavební prvky z -), konstrukce stavební (nekovové), panely (stavební -) (nekovové), pláště budov (nekovové), příčky (nekovové), sloupy (nekovové -), stavby (hmoty pro -) (nekovové), stavební hmoty (nekovové), stavební materiály nekovové, výtuže (pro stavebnictví) (nekovové); (35) administrativní zpracování nákupních objednávek, aktualizování reklamních materiálů, analýzy nákladů, hospodářské (ekonomické) prognózy, informace (obchodní nebo podnikatelské -), inzerce poštou, komerční informace a rady pro spotřebitele (spotřebitelská poradna), komerční informační kanceláře, komunikační média (prezentace výrobků v komunikačních médiích) pro

účely maloobchodu, kopírování nebo rozmnožování (reprodukce) dokumentů, dokladů apod., marketing, marketingové studie, nábor zaměstnanců, nákupní ceny, velkoobchodní ceny (analýzy -), obchodní a průmyslové podniky (pomoc při řízení -), obchodní management a podnikové poradenství, obchodní nebo podnikatelské informace, obchodní nebo podnikatelské informace (poskytování -), obchodní nebo podnikatelský průzkum, obchodní reklama (pro třetí osoby -), organizování výstav (komerčních nebo reklamních), podnikání (oceňování a odhady v oblasti -), pomoc při řízení obchodní činnosti, poradenství (odborné obchodní -), poradenství při vedení podniků, pořádání veletrhů pro obchodní a reklamní účely, prodej po telefonu (telemarketing), pronájem reklamních materiálů, pronájem reklamních ploch, průzkum trhu, průzkum veřejného mínění, předvádění zboží, příprava inzertních sloupků, psaní reklamních textů, reklama, reklama (propagace), reklama on-line v počítačové síti, reklamní materiály (zasílání zákazníkům -), reklamní texty (vydávání, zveřejňování, oznámení, vyhlášení, publikování -), rozhlasová reklama, rozšiřování reklamních materiálů zákazníkům (letáky, prospekty, tisky, vzorky), rozšiřování reklamních nebo inzertních materiálů, řízení (poradenské služby obchodní nebo podnikatelské), řízení průmyslových nebo obchodních podniků, sestavování statistiky, služby (telefonní vzkazy, dotazy), služby v oblasti grafické úpravy pro reklamní účely, služby v oblasti srovnávání cen, služby, poradenství v obchodní činnosti, styky s veřejností, subdodavatelské služby (obchodní pomoc), systemizace informací do počítačových databází, televizní reklama, texty (zpracování -), vedení kartoték v počítači, venkovní reklama, vydávání reklamních nebo náborových, propagačních a inzertních textů, vylepování plakátů, výstřižková služba na zprávy; (36) finanční analýzy, finanční informace, finanční odhady a oceňování (pojišťovnictví, bankovníctví, nemovitosti), finanční sponzorování, investice (kapitálové -), nájemní, činžovní domy (vedení -), nemovitosti (obchodování s -), nemovitosti (zprostředkování -), nemovitosti (oceňování a odhady -), pronájem bytů, pronájem nájemních, činžovních domů, pronájem nemovitostí, pronajímání kanceláří (nemovitosti), realitní činnost, realitní kanceláře, správa, správa majetku, správa nemovitostí, ubytovací kanceláře (byty, místnosti), vybírání nájemného; (37) demolice budov, informace o opravách, konzultace ve stavebnictví, provádění staveb včetně jejich změn a oprav, udržovacích prací na nich a jejich odstraňování, reklamní tabule (malování nebo opravy -), stavební dozor, stavební informace, stavebnictví, stavitelství; (38) elektronická pošta, informační kanceláře, mobilní telefony (komunikace -), počítačová komunikace, posílání zpráv, poskytování internetových diskusních fór, poskytování online fór, poskytování přístupu k databázím, pošta (elektronická -), přenos faxem, přenos zpráv a obrázků pomocí počítačů, přenos zpráv a obrazových informací pomocí počítače, rozhlasové vysílání, telefonické služby, telefony (komunikace pomocí -), televizní vysílání, vysílání (rádiové -), vysílání kabelové televize; (39) pronájem garáží, pronájem parkovacích ploch, skladování, skladování elektronicky uložených dat nebo dokumentů, ukládání (fyzické) elektronicky uložených dat nebo dokumentů; (41) elektronické publikování (DTP), nakladatelská činnost, organizování a vedení konferencí, organizování a vedení kongresů, organizování a vedení symposií, poskytování on-line elektronických publikací (bez možnosti stažení), texty (psaní textů) jiné než reklamní, texty (zveřejňování -) kromě reklamních, vydávání elektronických knih a časopisů on-line, vydávání knih, vydávání textů, s výjimkou reklamních nebo náborových, vydavatelská činnost; (42) architektura, energetický audit, expertizy, geologický průzkum, grafický design, hosting webových stránek, inženýrská činnost, inženýrské práce (expertizy), kontrola kvality, plánování městské výstavby, projekce (stavební), projektová činnost, studie technických projektů, projektování, projektové studie technické, pronájem webových serverů, software (tvorba -), technický průzkum, umístění webových stránek, webové servery (pronájem webových serverů), webové stránky (tvorba a správa -), zeměměřičství, zkoušky materiálů.

(730) **EKOSPOL a.s.**, Dukelských hrdinů 747/19, Praha 7, 17000, CZ

(210) **O-505536**

(220) 24.06.2013

(320) 24.06.2013

(511) 6, 16, 19, 35, 36, 37, 38, 39, 41, 42

(540)

**EKOREAL**

(510) (6) konzoly (kovové) pro stavebnictví, piloty upevňovací (kovové), prefabrikáty stavební (kovové), příčky stavební (kovové), sloupy (kovové) pro stavebnictví, stavby (kovové krovy pro -), stavby (kovové příslušenství pro -), stavební konstrukce (kovové), stavební materiály (kovové), stavební panely (kovové), výplně stavební (kovové), výztuže (kovové) pro stavebnictví; (16) brožury, časopisy (periodika), desky na dokumenty (šanonny, pořadače), dopisní papír, etikety, kromě textilních, formuláře, fotografie, grafické reprodukce, grafické znaky (pro kopírování), grafiky, kalendáře, kancelářské potřeby, kromě nábytku, katalogy, knihy, letáky, listky, makety (architektonické -), manuály, noviny, obálky (papírnické výrobky), obaly na spisy, oběžníky, obtisky, papír, papír dopisní, papírenské výrobky, papírové archy, pera (kancelářské potřeby), periodika, plakáty, plány, pohlednice, poutače z papíru nebo z lepenky, praporky (papírové -), prospekty, příručky, psací potřeby, publikace, ročenky, samolepky (papírnické výrobky), štítky (papírové nálepky), tabule reklamní z papíru nebo lepenky, tikety, tiskopisy, tiskoviny, tištěné publikace, vlajky (papírové -), výrobky papírenské, zápisníky (notesy); (19) beton (stavební prvky z -), konstrukce stavební (nekovové), panely (stavební -) (nekovové), pláště budov (nekovové), příčky (nekovové), sloupy (nekovové -), stavby (hmoty pro -) (nekovové), stavební hmoty (nekovové), stavební materiály nekovové, výztuže (pro stavebnictví) (nekovové); (35) administrativní zpracování nákupních objednávek, aktualizování reklamních materiálů, analýzy nákladů, hospodářské (ekonomické) prognózy, informace (obchodní nebo podnikatelské -), inzerce poštou, komerční informace a rady pro spotřebitele (spotřebitelské poradna), komerční informační kanceláře, komunikační média (prezentace výrobků v komunikačních médiích) pro účely maloobchodu, kopírování nebo rozmnožování (reprodukce) dokumentů, dokladů apod., marketing, marketingové studie, nábor zaměstnanců, nákupní ceny, velkoobchodní ceny (analýzy -), obchodní a průmyslové podniky (pomoc při řízení -), obchodní management a podnikové poradenství, obchodní nebo podnikatelské informace, obchodní nebo podnikatelské informace (poskytování -), obchodní nebo podnikatelský průzkum, obchodní reklama (pro třetí osoby -), organizování výstav (komerčních nebo reklamních), podnikání (oceňování a odhady v oblasti -), pomoc při řízení obchodní činnosti, poradenství (odborné obchodní -), poradenství při vedení podniků, pořádání veletrhů pro obchodní a reklamní účely, prodej po telefonu (telemarketing), pronájem reklamních materiálů, pronájem reklamních ploch, průzkum trhu, průzkum veřejného mínění, předvádění zboží, příprava inzertních sloupků, psaní reklamních textů, reklama, reklama (propagace), reklama on-line v počítačové síti, reklamní materiály (zasílání zákazníkům -), reklamní texty (vydávání, zveřejňování, oznámení, vyhlášení, publikování -), rozhlasová reklama, rozšiřování reklamních materiálů zákazníkům (letáky, prospekty, tisky, vzorky), rozšiřování reklamních nebo inzertních materiálů, řízení (poradenské služby obchodní nebo podnikatelské), řízení průmyslových nebo obchodních podniků, sestavování statistiky, služby (telefonní vzkazy, dotazy), služby v oblasti grafické úpravy pro reklamní účely, služby v oblasti srovnávání cen, služby, poradenství v obchodní činnosti, styky s veřejností, subdodavatelské služby (obchodní pomoc), systemizace informací do počítačových databází, televizní reklama, texty (zpracování -), vedení kartoték v počítači, venkovní reklama, vydávání reklamních nebo náborových, propagačních a inzertních textů, vylepování plakátů, výstřižková služba na zprávy; (36) finanční analýzy, finanční informace, finanční odhady a oceňování (pojišťovnictví, bankovníctví, nemovitosti), finanční sponzorování, investice (kapitálové -), nájemní, činžovní domy (vedení -), nemovitosti (obchodování s -), nemovitosti (zprostředkování -), nemovitosti (oceňování a odhady -), pronájem bytů, pronájem nájemních, činžovních domů, pronájem nemovitostí, pronajímání kanceláří (nemovitosti), realitní činnost, realitní kanceláře, správa, správa majetku, správa nemovitostí, ubytovací kanceláře (byty, místnosti), vybírání nájemného; (37) demolice budov, informace o



opravách, konzultace ve stavebnictví, provádění staveb včetně jejich změn a oprav, udržovacích prací na nich a jejich odstraňování, reklamní tabule (malování nebo opravy -), stavební dozor, stavební informace, stavebnictví, stavitelství; (38) elektronická pošta, informační kanceláře, mobilní telefony (komunikace -), počítačová komunikace, posílání zpráv, poskytování internetových diskusních fór, poskytování online fór, poskytování přístupu k databázím, pošta (elektronická -), přenos faxem, přenos zpráv a obrázků pomocí počítačů, přenos zpráv a obrazových informací pomocí počítače, rozhlasové vysílání, telefonické služby, telefony (komunikace pomocí -), televizní vysílání, vysílání (rádiové -), vysílání kabelové televize; (39) pronájem garáží, pronájem parkovacích ploch, skladování, skladování elektronicky uložených dat nebo dokumentů, ukládání (fyzické) elektronicky uložených dat nebo dokumentů; (41) elektronické publikování (DTP), nakladatelská činnost, organizování a vedení konferencí, organizování a vedení kongresů, organizování a vedení symposií, poskytování on-line elektronických publikací (bez možnosti stažení), texty (psaní textů) jiné než reklamní, texty (zveřejňování -) kromě reklamních, vydávání elektronických knih a časopisů on-line, vydávání knih, vydávání textů, s výjimkou reklamních nebo náborových, vydavatelská činnost; (42) architektura, energetický audit, expertizy, geologický průzkum, grafický design, hosting webových stránek, inženýrská činnost, inženýrské práce (expertizy), kontrola kvality, plánování městské výstavby, projekce (stavební), projektová činnost, studie technických projektů, projektování, projektové studie technické, pronájem webových serverů, software (tvorba -), technický průzkum, umístění webových stránek, webové servery (pronájem webových serverů), webové stránky (tvorba a správa -), zeměměřičství, zkoušky materiálů.

(730) **EKOREAL spol. s r.o.**, Dukelských hrdinů 747/19, Praha, 17000, CZ

(210) **O-505577**

(220) 26.06.2013

(320) 26.06.2013

(511) 35, 41, 42, 44

(540)

## AROMAFLORA

(510) (35) nákup a prodej mýdla, éterických olejů, másla, doplňků stravy, potřeb pro zvířata, přípravků na rostliny, hnojiv, fungicidů, herbicidů, kosmetických, parfémových, veterinárních a hygienických výrobků; (41) kulturní a vzdělávací akce, pořádání kurzů, školení a seminářů; (42) vývoj a výzkum kosmetických výrobků, přípravků na rostliny, hnojiv, fungicidů a herbicidů, péče o rostliny; (44) poradenství v oblasti kosmetiky, poradenství v oblasti péče o rostliny.

(730) **Švorc Michael**, Barákova 675, Heřmanův Městec, 53803, CZ

(740) Langrova, s.r.o., Skřetova 48, Plzeň, 30100

(210) **O-505709**

(220) 01.07.2013

(320) 01.07.2013

(511) 30, 32, 43

(540)

# KOLONIAL

(510) (30) káva, čaj, kakao a kávové náhražky, rýže, tapioka a ságo, mouka a obilninové přípravky, chléb, pečivo a cukrovinky, zmrzlina, cukr, med, melasa, droždí, prášek do pečiva, sůl, hořčice, ocet, omáčky (chuťové přísady), koření, led; (32) piva, minerální vody, šumivé nápoje a jiné nápoje nealkoholické, nápoje a šťávy ovocné, sirupy a jiné přípravky k zhotovování nápojů; (43) služby zajišťující stravování a nápoje, dočasné ubytování.

(730) **Jindřichohradecké místní dráhy, a.s.**, Nádražní 203/II, Jindřichův Hradec, 37701, CZ

(740) **FELIX A SPOL.** advokátní kancelář, s.r.o., Mgr. Jaroslav Tajbr, U Nikolajky 5/833, Praha 5, 15000

(210) **O-505710**

(220) 01.07.2013

(320) 01.07.2013

(511) 30, 32, 43

(540)



(510) (30) káva, čaj, kakao a kávové náhražky, rýže, tapioka a ságo, mouka a obilninové přípravky, chléb, pečivo a cukrovinky, zmrzlina, cukr, med, melasa, droždí, prášek do pečiva, sůl, hořčice, ocet, omáčky (chuťové přísady), koření, led; (32) piva, minerální vody, šumivé nápoje a jiné nápoje nealkoholické, nápoje a šťávy ovocné, sirupy a jiné přípravky k zhotovování nápojů; (43) služby zajišťující stravování a nápoje, dočasné ubytování.

(730) **Jindřichohradecké místní dráhy, a.s.**, Nádražní 203/II, Jindřichův Hradec, 37701, CZ

(740) **FELIX A SPOL.** advokátní kancelář, s.r.o., Mgr. Jaroslav Tajbr, U Nikolajky 5/833, Praha 5, 15000

(210) **O-505826**

(220) 04.07.2013

(320) 04.07.2013

(511) 18, 20, 25

(540)



(510) (18) kůže, imitace kůže, výrobky z těchto materiálů, které nejsou zahrnuty do jiných tříd, kůže ze zvířat, kožená galanterie, brašnářské výrobky, kabely, brašny, tašky, batohy, kabelky, kožená pouzdra na vizitky a klíče, obaly z kůže, kufry a zavazadla, jako nákupní tašky, cestovní tašky, školní aktovky, školní batohy, doplňky z kůže a jejich imitací, jako řemínky a šňůry, deštníky, slunečníky a hole, biče, sedla a jiné sedlářské výrobky; (20) nábytek, nábytek všeho druhu, jako kovový, dřevěný, plastový, sektorový nábytek, kuchyně, kuchyňské linky, židle, křesla, sedací nábytek, stoly, skříně, vestavěné skříně, postele, pohovky, vše z přírodních i umělých materiálů včetně nábytkových nekovových doplňků, dekorativní a umělecké předměty ze dřeva, zrcadla samostatná, zrcadla jako součást nábytku a interiéru, nábytek na zakázku, truhlářské výrobky, sedací vaky a sedací nábytek ve tvaru závěsné interiérové houpačky; (25) oděvy, pánské, dámské, dětské a kojenecké zboží a oděvy zařazené do třídy 25, plavky, pyžama, noční košile, spodní prádlo, mateřské noční a spodní prádlo, erotické prádlo, oděvy pro profesionální i rekreační sport a volný čas, obuv, sportovní obuv, rukavice, šály, pokrývky hlavy, opasky, oděvy z kůže.

(730) **Macků Miriam Ing.**, Bystrovanská 37, Olomouc, 77200, CZ

**Sítár Andrej**, Lípy 87, Slatinice, 78342, CZ

(740) Ing. Zdeněk Kučera, Dlouhá 207 (P.O.BOX 92), Slušovice, 76315

(210) **O-506125**

(220) 18.07.2013

(320) 18.07.2013

(511) 21, 25, 32, 33

(540)

### Šlágr

(510) (21) sklo spadající do této třídy, sklenice na pití, sklo křišťálové, sklo malované, sklo surové nebo jako polotovary s výjimkou stavebního skla, mísy, misky, mísy polévkové, mísy na zeleninu, mísy salátové, džbánky, hluboké mísy, karafy, stolní lahve, likérové soupravy, šálky, talíře, vázy, tácy, upomínkové předměty ze skla a keramiky, keramické výrobky pro domácnost, užitková a dekorativní keramika, keramika s reklamním označením podle požadavku zákazníka; (25) oděvy, trička, šály na krk, prádlo, potítko, sluneční kšiltý, košile, kombinézy, čepice, svetry, bundy sportovní; (32) piva, minerální vody, ovocné šťávy (nealkoholické nápoje), limonády a jiné nealkoholické nápoje; (33) alkoholické nápoje, lihoviny.

(730) **Eggenberg spol. s r.o.**, Učitelská 54, Praha 8, 18000, CZ

(210) **O-506128**

(220) 18.07.2013

(320) 18.07.2013

(511) 9, 16, 35, 38, 41

(540)



(510) (9) antény, audiovizuální zařízení pro výuku, automaty hudební, hrací skříně uváděné do chodu vhozením mince, nástroje na určování azimutu, barometry, brýle, pouzdra na brýle, brýle sluneční, brýle proti slunci, brýlové řetízky, buzoly, směrové kompas, clony na oči, čističe nosičů zvukových záznamů, čočky kontaktní, čočky optické, čtecí zařízení v televizi, dalekohledy, diapozitivy, promítací přístroje na diapozitivy, diktafony, magnetické disky, kompaktní disky (audio-video), gramofonové desky, gramofonové jehly, disky optické, DVD přehrávače, elektronická pera (vizuální zobrazovací jednotky), elektronické oznamovací tabule, elektronické publikace (s možností stažení), epidiascopy, filmové kamery, exponované filmy, stříhací zařízení na filmy, kreslené filmy, fotoaparáty, hologramy, nosiče záznamů nahrané i nenahrané, audiovizuální programy, filmy, CD disky, DVD disky, obaly na CD disky nebo DVD disky nebo na nosiče záznamů, jezdecké přílby, kalkulačky, kalkulačky kapesní, exponované kinofilm, klávesnice počítačové, krokoměry, magnetická média, magnetické disky, magnetické nosiče dat, magnetické pásky, magnetofony, magnety, magnety dekorativní, mincové mechanismy pro televizory, monitory, mikrofony, nosiče dat magnetické, nosiče dat optické, nosiče zvukových nahrávek, nosiče zvukových záznamů nahrané i nenahrané, audiovizuální díla na nosičích, audiovizuální díla v digitální podobě, programové vybavení pro počítače, interaktivní software, software, hardware výpočetní techniky, interaktivní databáze, elektronické databáze, multimediální aplikace, elektronické multimediální nebo elektronické multimediální katalogy, elektronická periodika a knihy v elektronické podobě, ochranné brýle pro sport, ochranné helmy pro sport, obrazovky, optické disky kompaktní CD ROM, plátna promítací, počítače, počítačové hry (programy), počítačové tiskárny, podložky pod myš, potápěčské masky, potápěčské oděvy, potápěčské rukavice, pravítka (měřicí přístroje), pravítka logaritmická, přehrávače kompaktních disků, přílby ochranné, přístroje pro reprodukci zvuku, rádia, signalizační pišťalky, sluchátka, snímače obrazu, skenery (zpracování dat), tampóny do uší pro potápěče, televizní přístroje, trojúhelníky výstražné pro vozidla, videokamery, videokazety, videopásky, vyučovací stroje, zápisník elektronický, závaží; (16) alba, atlasy, pouzdra s barvami (školní pomůcky), blahopřání, blahopřání hudební, bloky (papírnické výrobky), brožury, papírové bryndáčky, časopisy, časopisy – komiksy, čínská tuš, desky (papírnické výrobky), psací desky s klipsem na přidržování papíru, desky na dokumenty (šanon, pořadače), dopisní papír, držáky na psací potřeby, figurky (sošky) z papírové hmoty, fólie hliníková na balení potravin, fotografie, stojany na fotografie, zemské glóbusy, grafické reprodukcce, grafiky, gummy na mazání, hlína modelovací, houbičky navlhčovací (kancelářské potřeby), hroty psacích per, chrániče prstů (kancelářské potřeby), inkousty v tyčince, inkousty, kalamáře, kalendáře, kalendáře trhací, kancelářské potřeby, kromě nábytku, kancelářské sponky, papírové kapesníky, výrobky z kartónu, spadající do této třídy, karty, katalogy, kelímky papírové na mléčné výrobky, krabice na klobouky z lepenky, knihy, záložky do knih, knížky brožované, knižní zarážky, vzory na kopírování, papírové kornouty, krabice lepenkové nebo papírové, kružitka, křída na psaní, laminovačky na dokumenty pro použití v kanceláři, výrobky z lepenky spadající do této třídy, malířská plátna, malířské stojany, malířské štětce, štětce, štětce na psaní, mapy, zeměpisné mapy, mašle papírové, materiály na pečeti, pomůcky na mazání, sáčky pro mikrovlnné trouby, mísky na vodové barvy, materiály na modelování, nálepky (lepící pásky) pro kancelářské použití nebo pro domácnost, napínáčky, násadky na pera, noviny, nože na papír (kancelářské potřeby), obálky, obaly (papírnické výrobky), obaly na spisy, obtisky, ocelová pera, opěrka na ruce pro malíře, ořezávací strojky na tužky, ořezávací na tužky, oznámení rodinných událostí (papírnické výrobky), palety pro malíře, papír, dopisní papír, papír kopírovací (pauzovací), pergamenový papír, papír sací, svítící papír, toaletní papír, papír voskovaný, papír xuan pro čínskou malbu a kaligrafii, papírenské výrobky spadající do této třídy, papírová prostírání,

papírové ubrusy, papírové podložky pod sklenice, podložky pod pivní sklenice, papírové ubrusky, pastelky, pouzdra na pasy, pečete, penály, pera (kancelářské potřeby), pera plnicí, periodika, plakáty, plány, psací podložky, pomůcky učební, kromě přístrojů, pohlednice, poštovní známky, potřeby na psaní, poutače z papíru nebo lepenky, pouzdra na doklady, pouzdra na pera, pouzdra s psacími potřebami, papírové praporky, pravítka, prospekty, příručky, psací podložky, psací soupravy (sada psacích potřeb), publikace, papírové pytlíky jako obaly, razítka, razítka datovací, pouzdra na razítka, razítkovací podušky, ročenky, papírové ručníky, rýsovací nástroje, samolepky, samolepky pro domácnost a pro kancelářské potřeby, sešity, sešivačky (kancelářské potřeby), skicáky, stírátka na tabule, školní potřeby, tabule školní, těžítka, tikety, tiskopisy, tiskové typy, tiskoviny, tužky, tuhy do tužek, držátka na tužky, patentní tužky, uhly na kreslení, zápisníky, zpěvníky; (35) reklamní, inzertní a propagační činnost, marketing, inzerce poštou, licence na výrobky a služby ostatních (komerční správa), nábor zaměstnanců, pomoc při řízení obchodní činnosti, poskytování obchodních nebo podnikatelských informací, obchodní nebo podnikatelský průzkum, organizování výstav komerčních nebo reklamních, personální poradenství, pořádání veletrhů pro obchodní a reklamní účely, průzkum trhu, průzkum veřejného mínění, zajišťování předplatného telekomunikačních služeb pro ostatní, merchandising, organizační zabezpečování televizního vysílání, předvádění zboží, příprava inzertních sloupků, reklama (propagace), reklama on-line v počítačové síti, aktualizování reklamních materiálů, pronájem reklamních materiálů, zaslání reklamních materiálů zákazníkům, rozšiřování reklamních nebo inzertních materiálů, sekretářské služby, služby v oblasti grafické úpravy pro reklamní účely, styky s veřejností, vydávání reklamních nebo náborových propagačních a inzertních textů, televizní reklama, obchodní vedení uměleckých agentur, zajišťování novinového předplatného (pro předplatitele); (38) telekomunikace, služby umožňující komunikaci jedné osoby s druhou, elektronická pošta, služby elektronických nástěnek (telekomunikační služby), informační kanceláře, vysílání kabelové televize, služby dálkových konferencí, počítačová komunikace, posílání zpráv, poskytování internetových diskusních fór, pronájem přístrojů pro přenos zpráv, pronájem přístupového času ke globálním počítačovým sítím, pronájem zařízení pro přenos informací, přenášení pomocí satelitních družic, přenos zpráv a obrazových informací pomocí počítače, půjčování telekomunikačních zařízení, telekonference (služby dálkových konferencí), teleshoppingové služby (poskytování televizních kanálů pro teleshoppingové služby), televizní vysílání, digitální vysílání, televizní vysílání programů, televizní vysílání zábavných, vzdělávacích, výchovných, soutěžních, diskusních a informačních pořadů, šíření elektronických časopisů, informací, elektronických periodik, knih v elektronické podobě, audio nebo audiovizuálních děl prostřednictvím informační nebo datové nebo elektronické nebo komunikační nebo telekomunikační nebo počítačové sítě, zejména internetu, pomocí satelitů a jiné, informační služby na internetu související s televizním vysíláním, služby na internetu související s televizním vysíláním, provozování internetového serveru, provozování internetového portálu, zajištění prostoru pro webové stránky, poskytování portálu na internetu, poskytování on-line platformy pro nahrávání, zpracování, přenos a aktualizaci dat, obrázků, fotografií, 3D aplikací, telexové služby, rádiové vysílání, výzvy (služby poskytované rádiem, telefonem nebo jinými elektronickými komunikačními prostředky), zaslání zpráv, šíření audiovizuálních děl; (41) dabing, nakladatelství a vydavatelství, ediční činnost, publikační činnost, nahrávání nosičů zvukových nebo obrazových zvukových, služby v oblasti digitálního zpracování obrazu, elektronické publikování (DTP), služby v oblasti estrád, tvorba audiovizuálních děl, zpravodajství, publicistika, televizní zpravodajství, tv produkce, tvorba kulturních a vzdělávacích programů, tvorba a výroba televizních a audiovizuálních programů, obrazové zpravodajství, filmová produkce, jiná než reklamní, filmová studia, filmová tvorba, filmové projekce, pronájem filmových promítaček a jejich příslušenství, půjčování filmů, fotografování, poskytování informací o možnostech zábavy, o výchově a vzdělávání, poskytování služeb v oblasti karaoke (hudební doprovod písní dle výběru zpěváka), výchovně zábavné klubové služby, služby klubů zdraví (zdravotní a kondiční cvičení), knihovny (půjčování knih), vydávání knih, koncertní síně, sály, organizování a vedení konference, organizování a vedení kongresů, korespondenční kurzy, provozování muzea, služby nahrávacího studia, nahrávání videopásek, organizování kulturních nebo vzdělávacích výstav, organizace společenských a kulturních akcí, organizace, provozování a provádění her a soutěží i veřejných, provozování kina, organizování plesů, organizování vzdělávacích nebo zábavných soutěží, výstavní činnost v oblasti kultury nebo zábavy nebo výchovy nebo vzdělávání, zábavné parky, plánování a

organizování večírků, pořádání soutěží krásy, poskytování on-line elektronických publikací (bez možnosti stažení), pronájem audio nahrávek, pronájem dekorací, pronájem kinematografických filmů, pronájem osvětlovacích zařízení pro divadla nebo televizní studia, pronájem rozhlasových a televizních přijímačů, provozování her on-line (z počítačové sítě), předprodej vstupenek, výroba divadelních nebo jiných představení, půjčování filmů, půjčování přenosných videokamer, půjčování videokamer, půjčování videopásek, psaní scénářů, pronájem rozhlasových a televizních přijímačů, organizování a vedení seminářů, služby v oblasti grafické úpravy, jiné než pro reklamní účely, reportéřské služby, školení, vyučování, výroba rozhlasových programů, televizní zábava, zveřejňování textů, kromě reklamních, tlumočení posunkové řeči, opatřování titulků, výuka, střih videopásků, vydávání elektronických knih a časopisů on-line, vydávání textů, s výjimkou reklamních nebo náborových, výroba videofilmů, pronájem zvukového nahrávacího zařízení, organizování živých vystoupení.

(730) Česká televize, Kavčí Hory 1, Praha 4 - Kavčí Hory, 14070, CZ

(210) O-506129

(220) 18.07.2013

(320) 18.07.2013

(511) 9, 16, 35, 38, 41

(540)



(510) (9) antény, audiovizuální zařízení pro výuku, automaty hudební, hrací skříně uváděné do chodu vhozením mince, nástroje na určování azimutu, barometry, brýle, pouzdra na brýle, brýle sluneční, brýle proti slunci, brýlové řetízky, buzoly, směrové kompas, clony na oči, čističe nosičů zvukových záznamů, čočky kontaktní, čočky optické, čtecí zařízení v televizi, dalekohledy, diapositivy, promítací přístroje na diapositivy, diktafony, magnetické disky, kompaktní disky (audio-video), gramofonové desky, gramofonové jehly, disky optické, DVD přehrávače, elektronická pera (vizuální zobrazovací jednotky), elektronické oznamovací tabule, elektronické publikace (s možností stažení), epidiascopy, filmové kamery, exponované filmy, střihací zařízení na filmy, kreslené filmy, fotoaparáty, hologramy, nosiče záznamů nahrané i nenahrané, audiovizuální programy, filmy, CD disky, DVD disky, obaly na CD disky nebo DVD disky nebo na nosiče záznamů, jezdecké přílby, kalkulačky, kalkulačky kapesní, exponované kinofilmy, klávesnice počítačové, krokoměry, magnetická média, magnetické disky, magnetické nosiče dat, magnetické pásky, magnetofony, magnety, magnety dekorativní, mincové mechanismy pro televizory, monitory, mikrofony, nosiče dat magnetické, nosiče dat optické, nosiče zvukových nahrávek, nosiče zvukových záznamů nahrané i nenahrané, audiovizuální díla na nosičích, audiovizuální díla v digitální podobě, programové vybavení pro počítače, interaktivní software, hardware výpočetní techniky, interaktivní databáze, elektronické databáze, multimediální aplikace, elektronické multimediální nebo elektronické multimediální katalogy, elektronická periodika a knihy v elektronické podobě, ochranné brýle pro sport, ochranné helmy pro sport, obrazovky, optické disky kompaktní CD ROM, plátna promítací, počítače, počítačové hry (programy), počítačové tiskárny, podložky pod myš, potápěčské masky, potápěčské oděvy, potápěčské rukavice, pravítka (měřicí přístroje), pravítko logaritmické, přehrávače kompaktních disků, přílby ochranné, přístroje pro reprodukci zvuku, rádia, signalizační pišťalky, sluchátka, snímače obrazu, skenery (zpracování dat), tampóny do uší pro potápěče, televizní přístroje, trojúhelníky výstražné pro vozidla, videokamery, videokazety, videopásky, vyučovací stroje, zápisník elektronický, závaží; (16) alba, atlasy, pouzdra s barvami (školní pomůcky), blahopřání, blahopřání hudební, bloky (papírové výrobky), brožury, papírové bryndáčky, časopisy, časopisy – komiksy, čínská tuš, desky (papírové výrobky), psací desky s klipsem na přidržování papíru, desky na dokumenty (šanon, pořadače), dopisní papír, držáky na psací potřeby, figurky (sošky) z

papírové hmoty, fólie hliníková na balení potravin, fotografie, stojany na fotografie, zemské glóbusy, grafické reprodukce, grafiky, gumy na mazání, hlína modelovací, houbičky navlhčovací (kancelářské potřeby), hroty psacích per, chrániče prstů (kancelářské potřeby), inkoust v tyčince, inkousty, kalamáře, kalendáře, kalendáře trhací, kancelářské potřeby, kromě nábytku, kancelářské sponky, papírové kapsníky, výrobky z kartónu, spadající do této třídy, karty, katalogy, kelímky papírové na mléčné výrobky, krabice na klobouky z lepenky, knihy, záložky do knih, knížky brožované, knižní zarážky, vzory na kopírování, papírové kornouty, krabice lepenkové nebo papírové, kružítko, křída na psaní, laminovačky na dokumenty pro použití v kanceláři, výrobky z lepenky spadající do této třídy, malířská plátna, malířské stojany, malířské štětce, štětce, štětce na psaní, mapy, zeměpisné mapy, mašle papírové, materiály na pečetení, pomůcky na mazání, sáčky pro mikrovlnné trouby, mísky na vodové barvy, materiály na modelování, nálepky (lepící pásky) pro kancelářské použití nebo pro domácnost, napínáčky, násadky na pera, noviny, nože na papír (kancelářské potřeby), obálky, obaly (papírnické výrobky), obaly na spisy, obtisky, ocelová pera, opěrka na ruce pro malíře, ořezávací stroje na tužky, ořezávká na tužky, označení rodinných událostí (papírnické výrobky), palety pro malíře, papír, dopisní papír, papír kopírovací (pauzovací), pergamenový papír, papír sací, svítilny papír, toaletní papír, papír voskovaný, papír xuan pro čínskou malbu a kaligrafii, papírenské výrobky spadající do této třídy, papírová prostírání, papírové ubrusy, papírové podložky pod sklenice, podložky pod pivní sklenice, papírové ubrusy, pastelky, pouzdra na pasy, pečete, penály, pera (kancelářské potřeby), pera plnicí, periodika, plakáty, plány, psací podložky, pomůcky učební, kromě přístrojů, pohlednice, poštovní známky, potřeby na psaní, poutače z papíru nebo lepenky, pouzdra na doklady, pouzdra na pera, pouzdra s psacími potřebami, papírové praporky, pravítka, prospekty, příručky, psací podložky, psací soupřavy (sada psacích potřeb), publikace, papírové pytlíky jako obaly, razítka, razítka datovací, pouzdra na razítka, razítkovací podušky, ročenky, papírové ručníky, rýsovací nástroje, samolepky, samolepky pro domácnost a pro kancelářské potřeby, sešity, sešíváčky (kancelářské potřeby), skicárky, stírátko na tabule, školní potřeby, tabule školní, těžítka, tikety, tiskopisy, tiskové typy, tiskoviny, tužky, tuhy do tužek, držátka na tužky, patentní tužky, uhly na kreslení, zápisníky, zpěvníky; (35) reklamní, inzertní a propagační činnost, marketing, inzerce poštou, licence na výrobky a služby ostatních (komerční správa), nábor zaměstnanců, pomoc při řízení obchodní činnosti, poskytování obchodních nebo podnikatelských informací, obchodní nebo podnikatelský průzkum, organizování výstav komerčních nebo reklamních, personální poradenství, pořádání veletrhů pro obchodní a reklamní účely, průzkum trhu, průzkum veřejného mínění, zajišťování předplatného telekomunikačních služeb pro ostatní, merchandising, organizační zabezpečování televizního vysílání, předvádění zboží, příprava inzertních sloupků, reklama (propagace), reklama on-line v počítačové síti, aktualizování reklamních materiálů, pronájem reklamních materiálů, zaslání reklamních materiálů zákazníkům, rozšiřování reklamních nebo inzertních materiálů, sekretářské služby, služby v oblasti grafické úpravy pro reklamní účely, styky s veřejností, vydávání reklamních nebo náborových propagačních a inzertních textů, televizní reklama, obchodní vedení uměleckých agentur, zajišťování novinového předplatného (pro předplatitele); (38) telekomunikace, služby umožňující komunikaci jedné osoby s druhou, elektronická pošta, služby elektronických nástěnek (telekomunikační služby), informační kanceláře, vysílání kabelové televize, služby dálkových konferencí, počítačová komunikace, posílání zpráv, poskytování internetových diskusních fór, pronájem přístrojů pro přenos zpráv, pronájem přístupového času ke globálním počítačovým sítím, pronájem zařízení pro přenos informací, přenašení pomocí satelitních družic, přenos zpráv a obrazových informací pomocí počítače, půjčování telekomunikačních zařízení, telekonference (služby dálkových konferencí), teleshoppingové služby (poskytování televizních kanálů pro teleshoppingové služby), televizní vysílání, digitální vysílání, televizní vysílání programů, televizní vysílání zábavných, vzdělávacích, výchovných, soutěžních, diskusních a informačních pořadů, šíření elektronických časopisů, informací, elektronických periodik, knih v elektronické podobě, audio nebo audiovizuálních děl prostřednictvím informační nebo datové nebo elektronické nebo komunikační nebo telekomunikační nebo počítačové sítě, zejména Internetu, pomocí satelitů a jiné, informační služby na internetu související s televizním vysíláním, služby na Internetu související s televizním vysíláním, provozování internetového serveru, provozování internetového portálu, zajištění prostoru pro webové stránky, poskytování portálu na internetu, poskytování on-line platformy pro nahrávání, zpracování, přenos a aktualizaci dat, obrázků, fotografií, 3D aplikací, telexové služby, radiové

vysílání, výzvy (služby poskytované rádiem, telefonem nebo jinými elektronickými komunikačními prostředky), zaslání zpráv, šíření audiovizuálních děl; (41) dabing, nakladatelství a vydavatelství, ediční činnost, publikační činnost, nahrávání nosičů zvukových nebo obrazově zvukových, služby v oblasti digitálního zpracování obrazu, elektronické publikování (DTP), služby v oblasti estrád, tvorba audiovizuálních děl, zpravodajství, publicistika, televizní zpravodajství, tv produkce, tvorba kulturních a vzdělávacích programů, tvorba a výroba televizních a audiovizuálních programů, obrazové zpravodajství, filmová produkce, jiná než reklamní, filmová studia, filmová tvorba, filmové projekce, pronájem filmových promítaček a jejich příslušenství, půjčování filmů, fotografování, poskytování informací o možnostech zábavy, o výchově a vzdělávání, poskytování služeb v oblasti karaoke (hudební doprovod písní dle výběru zpěváka), výchovně zábavné klubové služby, služby klubů zdraví (zdravotní a kondiční cvičení), knihovny (půjčování knih), vydávání knih, koncertní síně, sály, organizování a vedení konference, organizování a vedení kongresů, korespondenční kurzy, provozování muzea, služby nahrávacího studia, nahrávání videopásek, organizování kulturních nebo vzdělávacích výstav, organizace společenských a kulturních akcí, organizace, provozování a provádění her a soutěží i veřejných, provozování kina, organizování plesů, organizování vzdělávacích nebo zábavných soutěží, výstavní činnost v oblasti kultury nebo zábavy nebo výchovy nebo vzdělávání, zábavné parky, plánování a organizování večírků, pořádání soutěží krásy, poskytování on-line elektronických publikací (bez možnosti stažení), pronájem audio nahrávek, pronájem dekorací, pronájem kinematografických filmů, pronájem osvětlovacích zařízení pro divadla nebo televizní studia, pronájem rozhlasových a televizních přijímačů, provozování her on line (z počítačové sítě), předprodej vstupenek, výroba divadelních nebo jiných představení, půjčování filmů, půjčování přenosných videokamer, půjčování videokamer, půjčování videopásek, psaní scénářů, pronájem rozhlasových a televizních přijímačů, organizování a vedení seminářů, služby v oblasti grafické úpravy, jiné než pro reklamní účely, reportérské služby, školení, vyučování, výroba rozhlasových programů, televizní zábava, zveřejňování textů, kromě reklamních, tlumočení posunkové řeči, opatřování titulky, výuka, střih videopásků, vydávání elektronických knih a časopisů on-line, vydávání textů, s výjimkou reklamních nebo náborových, výroba videofilmů, pronájem zvukového nahrávacího zařízení, organizování živých vystoupení.

(730) Česká televize, Kavčí Hory 1, Praha 4 - Kavčí Hory, 14070, CZ

(210) O-506131  
(220) 18.07.2013  
(320) 18.07.2013  
(511) 9, 16, 35, 38, 41  
(540)



(510) (9) antény, audiovizuální zařízení pro výuku, automaty hudební, hrací skříně uváděné do chodu vhozením mince, nástroje na určování azimutu, barometry, brýle, pouzdra na brýle, brýle sluneční, brýle proti slunci, brýlové řetízky, buzoly, směrové kompas, clony na oči, čističe nosičů zvukových záznamů, čočky kontaktní, čočky optické, čtecí zařízení v televizi, dalekohledy, diapositivy, promítací přístroje na diapositivy, diktafony, magnetické disky, kompaktní disky (audio-video), gramofonové desky, gramofonové jehly, disky optické, DVD přehrávače, elektronická pera (vizuální zobrazovací jednotky), elektronické oznamovací tabule, elektronické publikace (s možností stažení), epidiascopy, filmové kamery, exponované filmy, střihací zařízení na filmy, kreslené filmy, fotoaparáty, hologramy, nosiče záznamů nahrané i nenahrané, audiovizuální programy, filmy, CD disky, DVD disky, obaly na CD disky nebo DVD disky nebo na nosiče záznamů, jezdecké přilby,

kalkulačky, kalkulačky kapesní, exponované kinofilmy, klávesnice počítačové, krokoměry, magnetická média, magnetické disky, magnetické nosiče dat, magnetické pásky, magnetofony, magnety, magnety dekorativní, mincové mechanismy pro televizory, monitory, mikrofony, nosiče dat magnetické, nosiče dat optické, nosiče zvukových nahrávek, nosiče zvukových záznamů nahrané i nenahrané, audiovizuální díla na nosičích, audiovizuální díla v digitální podobě, programové vybavení pro počítače, interaktivní software, software, hardware výpočetní techniky, interaktivní databáze, elektronické databáze, multimediální aplikace, elektronické multimediální nebo elektronické multimediální katalogy, elektronická periodika a knihy v elektronické podobě, ochranné brýle pro sport, ochranné helmy pro sport, obrazovky, optické disky kompaktní CD ROM, plátna promítací, počítače, počítačové hry (programy), počítačové tiskárny, podložky pod myš, potápěčské masky, potápěčské oděvy, potápěčské rukavice, pravítka (měřicí přístroje), pravítka logaritmická, přehrávače kompaktních disků, přilby ochranné, přístroje pro reprodukci zvuku, rádia, signalizační píšťalky, sluchátka, snímače obrazu, skenery (zpracování dat), tampóny do uší pro potápěče, televizní přístroje, trojúhelníky výstražné pro vozidla, videokamery, videokazety, videopásky, vyučovací stroje, zápisník elektronický, závaží; (16) alba, atlasy, pouzdra s barvami (školní pomůcky), blahopřání, blahopřání hudební, bloky (papírnické výrobky), brožury, papírové bryndáčky, časopisy, časopisy – komiksy, čínská tuš, desky (papírnické výrobky), psací desky s klípem na přidržování papíru, desky na dokumenty (šanon, pořadače), dopisní papír, držáky na psací potřeby, figurky (sošky) z papírové hmoty, fólie hliníková na balení potravin, fotografie, stojany na fotografie, zemské globusy, grafické reprodukce, grafiky, gumy na mazání, hlína modelovací, houbičky navlhčovací (kancelářské potřeby), hroty psacích per, chrániče prstů (kancelářské potřeby), inkoust v tyčince, inkousty, kalamáře, kalendáře, kalendáře trhací, kancelářské potřeby, kromě nábytku, kancelářské sponky, papírové kapesníky, výrobky z kartónu, spadající do této třídy, karty, katalogy, kelímky papírové na mléčné výrobky, krabice na klobouky z lepenky, knihy, záložky do knih, knížky brožované, knižní zarážky, vzory na kopírování, papírové komouty, krabice lepenkové nebo papírové, kružítko, křída na psaní, laminovačky na dokumenty pro použití v kanceláři, výrobky z lepenky spadající do této třídy, malířská plátna, malířské stojany, malířské štetce, štetce, štetce na psaní, mapy, zeměpisné mapy, mašle papírové, materiály na pečetení, pomůcky na mazání, sáčky pro mikrovlnné trouby, misky na vodové barvy, materiály na modelování, nálepky (lepící pásky) pro kancelářské použití nebo pro domácnost, napínáčky, násadky na pera, noviny, nože na papír (kancelářské potřeby), obálky, obaly (papírnické výrobky), obaly na spisy, obtisky, ocelová pera, opěradla na ruce pro malíře, ořezávací strojíky na tužky, ořezávatka na tužky, oznámení rodinných událostí (papírnické výrobky), palety pro malíře, papír, dopisní papír, papír kopírovací (pauzovací), pergamenový papír, papír sací, svítilny papír, toaletní papír, papír voskovaný, papír xuan pro čínskou malbu a kaligrafii, papírenské výrobky spadající do této třídy, papírové prostrání, papírové ubrusy, papírové podložky pod sklenice, podložky pod pivní sklenice, papírové ubrousky, pastelky, pouzdra na pasy, pečeti, penály, pera (kancelářské potřeby), pera plnicí, periodika, plakáty, plány, psací podložky, pomůcky učební, kromě přístrojů, pohlednice, poštovní známky, potřeby na psaní, poustače z papíru nebo lepenky, pouzdra na doklady, pouzdra na pera, pouzdra s psacími potřebami, papírové praporky, pravítka, prospekty, příručky, psací podložky, psací soupravy (sada psacích potřeb), publikace, papírové pytlíky jako obaly, razítka, razítka datovací, pouzdra na razítka, razítkovací podušky, ročenky, papírové ručníky, rýsovací nástroje, samolepky, samolepky pro domácnost a pro kancelářské potřeby, sešity, sešivačky (kancelářské potřeby), skicárky, stírátko na tabule, školní potřeby, tabule školní, těžítka, tikety, tiskopisy, tiskové typy, tiskoviny, tužky, tuhy do tužek, držátka na tužky, patentní tužky, uhly na kreslení, zápisníky, zpěvníky; (35) reklamní, inzertní a propagační činnost, marketing, inzercce poštou, licence na výrobky a služby ostatních (komerční správa), nábor zaměstnanců, pomoc při řízení obchodní činnosti, poskytování obchodních nebo podnikatelských informací, obchodní nebo podnikatelský průzkum, organizování výstav komerčních nebo reklamních, personální poradenství, pořádání veletrhů pro obchodní a reklamní účely, průzkum trhu, průzkum veřejného mínění, zajišťování předplatného telekomunikačních služeb pro ostatní, merchandising, organizační zabezpečování televizního vysílání, předvádění zboží, příprava inzertních sloupků, reklama (propagace), reklama on-line v počítačové síti, aktualizování reklamních materiálů, pronájem reklamních materiálů, zaslání reklamních materiálů zákazníkům, rozšiřování reklamních nebo inzertních materiálů, sekretářské služby, služby v oblasti grafické úpravy pro reklamní účely, styky s veřejností, vydávání reklamních nebo náborových propagačních

inzertních textů, televizní reklama, obchodní vedení uměleckých agentur, zajišťování novinového předplatného (pro předplatitele); (38) telekomunikace, služby umožňující komunikaci jedné osoby s druhou, elektronická pošta, služby elektronických nástěnek (telekomunikační služby), informační kanceláře, vysílání kabelové televize, služby dálkových konferencí, počítačová komunikace, posílání zpráv, poskytování internetových diskusních fór, pronájem přístrojů pro přenos zpráv, pronájem přístupového času ke globálním počítačovým sítím, pronájem zařízení pro přenos informací, přenášení pomocí satelitních družic, přenos zpráv a obrazových informací pomocí počítače, půjčování telekomunikačních zařízení, telekonference (služby dálkových konferencí), teleshoppingové služby (poskytování televizních kanálů pro teleshoppingové služby), televizní vysílání, digitální vysílání, televizní vysílání programů, televizní vysílání zábavných, vzdělávacích, výchovných, soutěžních, diskusních a informačních pořadů, šíření elektronických časopisů, informací, elektronických periodik, knih v elektronické podobě, audio nebo audiovizuálních děl prostřednictvím informační nebo datové nebo elektronické nebo komunikační nebo telekomunikační nebo počítačové sítě, zejména Internetu, pomocí satelitů a jině, informační služby na internetu související s televizním vysíláním, služby na internetu související s televizním vysíláním, provozování internetového serveru, provozování internetového portálu, zajištění prostoru pro webové stránky, poskytování portálu na Internetu, poskytování on-line platformy pro nahrávání, zpracování, přenos a aktualizaci dat, obrázků, fotografií, 3D aplikací, telexové služby, radiové vysílání, výzvy (služby poskytované rádiem, telefonem nebo jinými elektronickými komunikačními prostředky), zaslání zpráv, šíření audiovizuálních děl; (41) dabing, nakladatelství a vydavatelství, ediční činnost, publikační činnost, nahrávání nosičů zvukových nebo obrazové zvukových, služby v oblasti digitálního zpracování obrazu, elektronické publikování (DTP), služby v oblasti estrád, tvorba audiovizuálních děl, zpravodajství, publicistika, televizní zpravodajství, tv produkce, tvorba kulturních a vzdělávacích programů, tvorba a výroba televizních a audiovizuálních programů, obrazové zpravodajství, filmová produkce, jiná než reklamní, filmová studia, filmová tvorba, filmové projekce, pronájem filmových promítaček a jejich příslušenství, půjčování filmů, fotografování, poskytování informací o možnostech zábavy, o výchově a vzdělávání, poskytování služeb v oblasti karaoke (hudební doprovod písní dle výběru zpěváka), výchovně zábavné klubové služby, služby klubů zdraví (zdravotní a kondiční cvičení), knihovny (půjčování knih), vydávání knih, koncertní síně, sály, organizování a vedení konference, organizování a vedení kongresů, korespondenční kurzy, provozování muzea, služby nahrávacího studia, nahrávání videopásek, organizování kulturních nebo vzdělávacích výstav, organizace společenských a kulturních akcí, organizace, provozování a provádění her a soutěží i veřejných, provozování kina, organizování plesů, organizování vzdělávacích nebo zábavných soutěží, výstavní činnost v oblasti kultury nebo zábavy nebo výchovy nebo vzdělávání, zábavné parky, plánování a organizování večírků, pořádání soutěží krásy, poskytování on-line elektronických publikací (bez možnosti stažení), pronájem audio nahrávek, pronájem dekorací, pronájem kinematografických filmů, pronájem osvětlovacích zařízení pro divadla nebo televizní studia, pronájem rozhlasových a televizních přijímačů, provozování her on-line (z počítačové sítě), předprodej vstupenek, výroba divadelních nebo jiných představení, půjčování filmů, půjčování přenosných videokamer, půjčování videokamer, půjčování videopásek, psaní scénářů, pronájem rozhlasových a televizních přijímačů, organizování a vedení seminářů, služby v oblasti grafické úpravy, jiné než pro reklamní účely, reportážské služby, školení, vyučování, výroba rozhlasových programů, televizní zábava, zveřejňování textů, kromě reklamních, tlumočení posunkové řeči, opatřování titulků, výuka, střih videopásků, vydávání elektronických knih a časopisů on-line, vydávání textů, s výjimkou reklamních nebo náborových, výroba videofilmů, pronájem zvukového nahrávacího zařízení, organizování živých vystoupení.

(730) Česká televize, Kavčí Hory 1, Praha 4 - Kavčí Hory, 14070, CZ

(210) O-506154

(220) 19.07.2013

(320) 19.07.2013

(511) 45

(540)

**European Business School**

(510) (45) právnické (komerční) služby, duševní vlastnictví (ochrana -).

(730) European Business School SE, náměstí Svobody 93/22, Brno, 60200, CZ

(210) **O-506314**  
(220) 25.07.2013  
(320) 25.07.2013  
(511) 16, 35, 38, 41  
(540)



(510) (16) papír, lepenka a výrobky z těchto materiálů, které nejsou zařazeny do jiných tříd, tiskárenské výrobky, fotografie, papírenské zboží, učební a vyučovací pomůcky, plastické obaly, štočky, kancelářské, reklamní a propagační výrobky z papíru, blahopřání, blahopřání hudební, bloky (papírnické výrobky), brožury, desky, dopisní papír, etikety, formuláře, fotografie, grafické reprodukcce, grafické znaky, grafiky, gummy na mazání, kancelářské potřeby, karty, knihy, lepenka (výrobky z ní), lepty, listky, mapy, nálepky, noviny, nože na papír, obálky, obaly na spisy, oběžníky, obtisky, oznámení, papír dopisní, papírové ubrousky, páska lepicí, pastelky, pečeti, periodika, plakáty, podložky, podušky na razítkování, pohlednice, praporečky, pravítka, prospekty, příručky, publikace, razítka, ročenky, samolepky, štítky pro adresy, těžítka, tikety, tiskopisy, záložky do knih, zpěvníky, samolepky; (35) propagační činnost, reklama, obchodní administrativa, kancelářské práce, nábor zaměstnanců, personální poradenství, počítačové databáze (překlad a systemizace informací do -), poradenství odborné obchodní, personální, při vedení podniků, v obchodní činnosti, podnikové (obchodní management), průzkum obchodní, průzkum trhu, průzkum veřejného mínění, příprava mezd a výplatních listin, reklama (propagace), reklamní materiály (pronájem, aktualizování, zaslání zákazníkům, rozšiřování zákazníkům) (letáky, prospekty, tisky, vzorky), sekretářské služby, správa hotelů, styky s veřejností, televizní reklama, testování (psychologické) pro výběr zaměstnanců, venkovní reklama, zaměstnanci (nábor); (38) spoje (komunikace), poskytování a zprostředkování informací prostřednictvím sítí elektronických komunikací, elektronická pošta, komunikace (telefonní), mobilní telefony (komunikace), počítačová komunikace, posílání zpráv, přenos faxem, přenos zpráv a obrázků pomocí počítačů, telefonické služby, telekonference; (41) výchova, vzdělávání, sportovní a kulturní aktivity, internátní školy, konference, muzea, školení (pořádání a řízení), školení, vyučování, školství, tělesná výchova, výcvik, prázdninové tábory, vydávání elektronických knih a časopisů on-line, vydávání knih, vyučování, vzdělávání, živé vystoupení, vydavatelská a nakladatelská činnost.

(730) **Medek Tomáš**, Boleslavská 1950/7, Praha 3 - Vinohrady, 13000, CZ

(210) **O-506323**  
(220) 25.07.2013  
(320) 25.07.2013  
(511) 9, 35, 36, 38  
(540)



(510) (9) telefony, hlasové schránky, mobilní telefony, komunikační výrobky, technika a zařízení, komunikátory, modemy, operátory, aparáty a přístroje

vědecké, geodetické, elektrické a elektronické zařazené do třídy 9, přístroje fotografické, filmové, optické, přístroje pro vážení, měření, signalizaci, kontrolu, záchranu a přístroje učební, automatické distributory a mechanismy na mince, zapisovací pokladny, kalkulační stroje, přístroje pro zpracování informací a počítače včetně jejich jednotlivých součástí a náhradních dílů ze třídy 9, audiovizuální programy, audioprogramy, videokazety nahrané i nenahrané, audiokazety nahrané i nenahrané, informace a záznamy v elektronické podobě s výjimkou počítačových programů, elektronické sítě, multimediální aplikace, multimediální informační katalogy, elektronické časopisy, knihy v elektronické podobě, pohledy ilustrované se zvukovou nahrávkou, hlavolamy elektrické nebo elektronické, hrací skříně uváděné v činnost vhozením mince, reklamní přístroje na střídavé obrazy, magnetické suporty zvukových záznamů, hardware, nosiče záznamů nahrané i nenahrané, CD disky, automaty prodejni, reklamní světelné přístroje, aparáty pro záznam, převod, reprodukci zvuku, obrazu nebo dat včetně jejich jednotlivých součástí, příslušenství a náhradních dílů ze třídy 9, zařízení pro vysílání, přenos, směrování, spojování a příjem informací pomocí elektromagnetických vln včetně vedení, nosiče dat, zvuku i obrazu nahrané i nenahrané, data, databáze, databázové produkty a jiné informace, záznamy a informační produkty v elektronických, datových, informačních a telekomunikačních sítích všeho druhu a na nosičích dat všeho druhu, s výjimkou papírových nosičů ze třídy 16, radiotelefonní zařízení, telefonní sluchátka, telefonní mikrofony, telekomunikační vysílací zařízení, vysílačky, faxovací přístroje, nabíječky pro elektrické baterie, akumulátorové nabíječky, mikrofony, telefonní dráty, paměti počítačové, počítačové periferie, procesory (centrální procesorové jednotky), nosiče dat magnetické, nosiče dat optické, čipy, karty s pamětí nebo s mikroprocesorem, kompaktní optické disky, magnetické disky, přístroje pro nahrávání zvuku, přístroje pro reprodukci zvuku, kompaktní disky (audio, video), nahrané zvukové a obrazové nosiče (pro účely reklamy, marketingu a propagace), automaty hudební; (35) reklama, propagace, pronájem reklamních materiálů, informace obchodní nebo podnikatelské, systematizace informací do počítačových databází, odborné obchodní poradenství, obchodní konzultační a zprostředkovatelské služby, reklamní materiály (rozšiřování zákazníkům - letáky, prospekty, tisky vzorky), reklamní nebo inzertní materiály (jejich rozšiřování), reklamní texty (vydávání, zveřejňování, oznámení, vyhlášení, publikování); (36) leasing, nákup na splátky, finanční služby; (38) telekomunikační služby, spoje, komunikace, provozování telekomunikační sítě, služby mobilní telekomunikační sítě, výměna, přenos a šíření informací, dat a zpráv, služby veřejnosti spojené s provozováním mobilní radiotelefonní sítě, provoz veřejné mobilní telekomunikační a datové sítě, telekomunikační informace, půjčování telekomunikačních zařízení, komunikace (telefonní), počítačová konzultační činnost z oblasti telekomunikační techniky, elektronická pošta, služby připojení k mezinárodní síti Internet, služby na Internetu zahrnuté v této třídě (zejména přístup k síti Internet, včetně vysokorychlostního a přenos hlasové služby přes internetový protokol), pronájem zařízení pro přenos informací, telekomunikace, poradenství v oblasti telekomunikací, šíření elektronických časopisů, informací, elektronických periodik a knih v elektronické podobě prostřednictvím počítačové sítě, zejména Internetu, pomocí satelitů.

(590) Barevná

(730) **Advokátní kancelář Čech Hromek Pleskač, s.r.o.**, Vinohradská 34/30, Praha 2, 12000, CZ

(210) **O-506324**  
(220) 25.07.2013  
(320) 25.07.2013  
(511) 9, 35, 36, 38  
(540)

## kaktus

(510) (9) telefony, hlasové schránky, mobilní telefony, komunikační výrobky, technika a zařízení, komunikátory, modemy, operátory, aparáty a přístroje vědecké, geodetické, elektrické a elektronické zařazené do třídy 9, přístroje fotografické, filmové, optické, přístroje pro vážení, měření, signalizaci, kontrolu, záchranu a přístroje učební, automatické distributory a mechanismy na mince, zapisovací pokladny, kalkulační stroje, přístroje pro zpracování informací a počítače včetně jejich jednotlivých součástí a náhradních dílů ze třídy 9, audiovizuální programy, audioprogramy, videokazety nahrané i nenahrané, audiokazety nahrané i nenahrané, informace a záznamy v elektronické podobě s výjimkou počítačových programů, elektronické sítě, multimediální aplikace, multimediální informační katalogy, elektronické časopisy, knihy v elektronické podobě,

pohledy ilustrované se zvukovou nahrávkou, hlavolamy elektrické nebo elektronické, hrací skříně uváděné v činnost vhozením mince, reklamní přístroje na střídavé obrazy, magnetické suporty zvukových záznamů, hardware, nosiče záznamů nahrané i nenahrané, CD disky, automaty prodejní, reklamní světelné přístroje, aparáty pro záznam, převod, reprodukci zvuku, obrazu nebo dat včetně jejich jednotlivých součástí, příslušenství a náhradních dílů ze třídy 9, zařízení pro vysílání, přenos, směrování, spojování a příjem informací pomocí elektromagnetických vln včetně vedení, nosiče dat, zvuku i obrazu nahrané i nenahrané, data, databáze, databázové produkty a jiné informace, záznamy a informační produkty v elektronických, datových, informačních a telekomunikačních sítích všeho druhu a na nosičích dat všeho druhu, s výjimkou papírových nosičů ze třídy 16, radiotelefonní zařízení, telefonní sluchátka, telefonní mikrofony, telekomunikační vysílací zařízení, vysílačky, faxovací přístroje, nabíječky pro elektrické baterie, akumulátorové nabíječky, mikrofony, telefonní dráty, paměti počítačové, počítačové periferie, procesory (centrální procesorové jednotky), nosiče dat magnetické, nosiče dat optické, čipy, karty s pamětí nebo s mikroprocesorem, kompaktní optické disky, magnetické disky, přístroje pro nahrávání zvuku, přístroje pro reprodukci zvuku, kompaktní disky (audio, video), nahrané zvukové a obrazové nosiče (pro účely reklamy, marketingu a propagace), automaty hudební; (35) reklama, propagace, pronájem reklamních materiálů, informace obchodní nebo podnikatelské, systematizace informací do počítačových databází, odborné obchodní poradenství, obchodní konzultační a zprostředkovatelské služby, reklamní materiály (rozšiřování zákazníkům - letáky, prospekty, tisky vzorky), reklamní nebo inzertní materiály (jejich rozšiřování), reklamní texty (vydávání, zveřejňování, oznámení, vyhlášení, publikování); (36) leasing, nákup na splátky, finanční služby; (38) telekomunikační služby, spoje, komunikace, provozování telekomunikační sítě, služby mobilní telekomunikační sítě, výměna, přenos a šíření informací, dat a zpráv, služby veřejnosti spojené s provozováním mobilní radiotelefonní sítě, provoz veřejné mobilní telekomunikační a datové sítě, telekomunikační informace, půjčování telekomunikačních zařízení, komunikace (telefonní), počítačová konzultační činnost z oblasti telekomunikační techniky, elektronická pošta, služby připojení k mezinárodní síti Internet, služby na Internetu zahrnuté v této třídě (zejména přístup k síti Internet, včetně vysokorychlostního a přenos hlasové služby přes internetový protokol), pronájem zařízení pro přenos informací, telekomunikace, poradenství v oblasti telekomunikací, zprostředkovatelská činnost v oblasti telekomunikací, šíření elektronických časopisů, informací, elektronických periodik a knih v elektronické podobě prostřednictvím počítačové sítě, zejména Internetu, pomocí satelitů.

(730) **Advokátní kancelář Čech Hromek Pleskač, s.r.o.**, Vinohradská 2, Praha 2, 12000, CZ

(210) **O-506385**  
(220) 29.07.2013  
(320) 29.07.2013  
(511) 16, 35, 41  
(540)



(510) (16) vizitky, reklamní letáky a brožury, samolepky, poukazy (certifikáty), hlavičkové papíry, reklamní předměty z papíru, bannery a jiné reklamní poutače z papíru, papírové dárkové sáčky, papírové ubrousky, reklamní a upomínkové předměty zařazené ve tř. 16, jako propisovací tužky, papíry, tiskoviny, časopisy, knihy, potřeby pro knižní vazby, fotografie, papírenské zboží, fólie v rámci této třídy, kalendáře, katalogy, prospekty, plakáty, pohlednice, pamětní listy, rytiny, mapy, obálky, obaly v rámci této třídy, obaly na spisy, desky v rámci této třídy, desky na dokumenty, dopisní papír, držáky na psací potřeby, etikety (kromě textilních), obtisky, papírové vlajky, balicí papír, psací potřeby, psací podložky, psací soupravy, poštovní známky, razítka, razítkovací podložky, lepidla pro

papírenství nebo domácnost, materiál pro umělce, štětce, psací stroje a kancelářské potřeby (s výjimkou nábytku), kancelářské pořadače, učební a školní potřeby a pomůcky (s výjimkou přístrojů), plastické obaly, které nejsou zařazeny do jiných tříd; (35) administrativní zpracování nákupních objednávek, vyhledávání dat v počítačových souborech, dodavatelské služby pro třetí osoby, obchodní nebo podnikatelské informace, obchodní reklama pro třetí osoby, pořádání veletrhů pro obchodní a reklamní účely, předvádění zboží, subdodavatelské služby (obchodní pomoc), organizování komerčních a reklamních výstav; (41) informace o možnostech rekreace, informace o možnostech rozptýlení, informace o možnostech zábavy, informace o výchově a vzdělávání, organizování a vedení kongresů, organizování a vedení konferencí, organizování a vedení seminářů, organizování a vedení sympozií, organizování kulturních nebo vzdělávacích výstav, organizování představení, plánování a organizování večírků, služby pro oddech a rekreaci, pořádání a řízení školení, zábava, pobavení, organizace zprostředkování různých sportovních, relaxačních (v rámci této třídy), kulturních, společenských a vzdělávacích akcí a zážitků pro jednotlivce, zaměstnance třetích osob a děti.

(590) Barevná  
(730) **HYPOPLUS s.r.o.**, Koněvova 2660/141, Praha 3, 13000, CZ  
(740) Mgr. Iva Frömlová, advokátka, Legerova 1820/39, Praha 2, 12000

(210) **O-506412**  
(220) 30.07.2013  
(320) 30.07.2013  
(511) 25, 28  
(540)

### HT outdoor equipment sport

(510) (25) oděvy, obuv a kloboučnické zboží jako trička, mikiny, pulovry, svetry, rukavice, čepice, kalhoty, bundy, osobní prádlo, trenýrky, teplákové soupravy, ponožky, potítka, šály, šátky; (28) sportovní potřeby všeho druhu, potřeby pro gymnastiku a sport, nosiče, obaly a tašky na přenášení sportovních potřeb, vše v rámci této třídy.  
(730) **Bobek Miroslav**, Varhulíkové 2, Praha 7, 17000, CZ  
(740) Ing. Michal Jupa, patentový zástupce, Na Baních 1385, Praha 5 - Zbraslav, 15600

(210) **O-506421**  
(220) 30.07.2013  
(320) 30.07.2013  
(511) 9, 16, 25, 41  
(540)

### CALIBOS

(510) (9) video nahrávky, filmové a/nebo zvukové nahrávky, gramofonové desky, CD, audio pásky, kazety a cartridge, videopásky, videokazety a videocartridge, magnetické pásky, disky a dráty, všechno pro zvukové, filmové nebo video nahrávky, optické disky na zvukové, filmové nebo video nahrávky, počítačový software, počítačový software a publikace v elektronické formě poskytované on-line z databáze nebo Internetu, CD-ROMy, DVD disky, digitální hudba, film, video, audio a grafické obrazy (ke stažení) poskytované z počítačových databází nebo Internetu, digitální hudba, film, video, audio a grafické obrazy (ke stažení) poskytované z internetových webových stránek, MP3 přehrávače, přístroje pro záznam, převod nebo reprodukci zvuku nebo obrazu, média pro ukládání informací, dat, obrazu a zvuku, smart karty, vyzváněcí tóny a grafika pro mobilní telefony ke stažení, počítačové myši, desky pod myš a podložky pod myš, součásti a zařízení pro všechno výše uvedené zboží; (16) papír, lepenka a zboží vyrobené z těchto materiálů, nezařazené do jiných tříd, tiskoviny, knihy, brožury, tištěné programy, periodické publikace, pohlednice, plakáty, blahopřání, knihařský materiál, fotografie, papírnické výrobky, materiály pro umělce, umělohodnotné balicí materiály (nezařazené do jiných tříd), tiskařské typy, tiskařské štočky; (25) oděvy, obuv, pokrývky hlavy; (41) zábavní služby, vystoupení vokálních a/nebo instrumentálních skupin, služby na nahrávání zvuku a video zábavní služby, televizní, filmová a rozhlasová zábava, produkce filmových, video a/nebo zvukových nahrávek, prezentace, produkce a realizace představení, hudebních představení, koncertů, filmů, videa, multimediálního videa a rozhlasových a televizních programů, služby nahrávacího, filmového, audio a televizního studia, pořizování audio, filmových, video a televizních nahrávek (služby), nakladatelská činnost, hudební nakladatelství, nahrávání zvuku, filmová a video výroba, digitální hudba, filmy, audio a zvuk, video a grafické obrazy (bez možnosti stažení) poskytované z počítače, Internetu a/nebo webových stránek na Internetu, služby elektronické knihovny pro dodávání elektronických informací ve formě

textů, audio a/nebo video informací, poskytování elektronických publikací on-line (bez možnosti stažení), vydávání knih, časopisů a jiných textů on-line, předprodej vstupenek, rezervace a poskytování informací o zábavních akcích, filmech, vystoupeních a koncertech.

- (730) **Andrejší Marek**, Školní 619/4, Horka nad Moravou, 78335, CZ  
(740) Ing. Petr Soukup, Videňská 8, Olomouc, 77200

- (210) **O-506435**  
(220) 31.07.2013  
(320) 31.07.2013  
(511) 35, 41, 44  
(540)

 novézuby  
CENTRUM ZUBNÍ IMPLANTOLOGIE

- (510) (35) zprostředkování obchodu a specializovaný maloobchod v oblasti zubní péče; (41) pořádání odborných kurzů, školení a jiných vzdělávacích akcí, včetně lektorské činnosti v oblasti implantologie, stomatologie a zubní péče; (44) provozování nestátního zdravotnického zařízení se zaměřením na komplexní zubní péči a dentální hygienu, lékařské služby zejména v oblasti zubní péče, především v oborech stomatologie, stomatologie, zubní implantologie, plastiky měkkých tkání dutiny ústní, protetiky, ortodontie a parodontologie, péče a služby v oblasti dentální hygieny, poradenství v oblasti zubní péče a dentální hygieny.

- (730) **Krug, Ph.D. Jiří MUDr. et MUDr.**, Počernická 1353/19, Praha 10, 10000, CZ  
**Krugová Alena MUDr.**, Počernická 1353/19, Praha 10, 10000, CZ

- (210) **O-506447**  
(220) 31.07.2013  
(320) 31.07.2013  
(511) 35, 39, 41, 43  
(540)

## ČESKOPEDIE

- (510) (35) reklamní a inzertní činnost, propagace, marketing, publikování tiskárenských výrobků (také v elektronické formě) pro reklamní účely, on-line reklama v počítačové síti, prezentace pro třetí osoby na Internetu a v jiných médiích, najímání reklamního prostoru v Internetu, zprostředkování obchodních a hospodářských kontaktů, rovněž prostřednictvím Internetu, zprostředkování smluv o nákupu a prodeji zboží pro třetí strany, vyhledávání dat v počítačových souborech, komerční správa na licence na výrobky a služby ostatních, systemizace informací do počítačové databáze, marketingové služby vyhledávání umístění objektů a subjektů pomocí počítače nebo komunikačního nebo telekomunikačního zařízení nebo telefonu, poskytování informací reklamního nebo komerčního charakteru, reklamní, inzertní a propagační činnost prostřednictvím jakéhokoliv média, prostřednictvím telefonní, datové nebo informační sítě, poskytování informací a informačních produktů reklamního či komerčního charakteru, multimediálních informací komerčního nebo reklamního charakteru, komerční využití Internetu v oblastech komerčních internetových médií a vyhledávacích služeb, on-line inzerce, merchandising, automatizované zpracování dat a informací elektronickými a počítačovými prostředky a prostřednictvím elektronické pošty; (39) zprostředkování služeb v oblasti cestovního ruchu (přeprava), turistické služby, zejména průvodcovství, poskytování cestovních a dopravních informací, doprovod cestovní a dopravní rezervace, organizování služeb cestovního ruchu v rámci této třídy, uchování (skladování) elektronicky uložených dat a informací; (41) elektronické publikování (DTP), poskytování on-line publikací, vydávání knih a časopisů on-line, informace o možnostech zábavy, informace o možnostech rekreace, informace o výchově a vzdělávání, informace o možnostech rozptýlení, publikování a vydávání knih, časopisů a magazínů, služby v oblasti vzdělávání, zábavy a sportu, organizování soutěží sportovních,

vzdělávacích nebo zábavných; (43) zprostředkování služeb v oblasti cestovního ruchu (ubytování).

- (730) **World Media Partners, s.r.o.**, Táboritká 1000/23, Praha 3, 13000, CZ  
(740) JUDr. Pavel Trnka, advokát, Apolinářská 445/6, Praha 2, 12800

- (210) **O-506464**  
(220) 01.08.2013  
(320) 01.08.2013  
(511) 14, 18, 25  
(540)

 RICO BRILLO

- (510) (14) amulety, brože, diamanty, drahé kameny, drahé kovy jako surovina, drahé kovy jako slitina, figurky a sošky z drahých kovů, hodinky, pouzdra na hodinky, řetízky na hodinky, hodinky náramkové, hodiny, jantar (šperky), ozdobné jehlice (šperky), jehlice (šperky), kazety na šperky, klenoty, klíčenky (bižuterie), knoflíky manžetové, jehlice do kravaty, medaile, medailonky, náhrdelníky, náramky, náušnice, nitě stříbrné, nitě z drahých kovů, odznaky z drahých kovů, ozdoby (šperky), ozdoby na klobouky ze vzácných kovů, ozdoby na obuv z drahých kovů, ozdoby ze stříbra, platina (kov), polodrahokamy, pouzdra na šperky, prsteny, přívěšky (šperky), rhodium, řetízky (šperky), slonovina (šperky), sochy z drahých kovů, spony do kravat, stříbro surové nebo tepané; (18) kůže; (25) čelenky, chrániče na uši, kabátky krátké, kabátky svrchní, kalhoty, kapesníčky do vrchní kapsy saka, klapky na uši, klobouky, kombiné, korzety, kostýmy, košilová sada, krátké kalhotové minisukně, legíny, manžety, masky, noční kabátky, oblečení, obuv, oděv svrchní, opasky, podprsenky, podvazkové pásy, ponožky, prádlo, přehozy kolem ramen, přehozy přes ramena, pulovry, pyžama, rukavice, saka, střevice, sukně, svetry, šály, šály na krk, šátky kolem krku, šatové sukně, šaty dámské, šerpy, sněhováčkové boty, tílka, košilky, trička, uniformy, zástěry, závoje, župany.

- (730) **Bařka Vlastislav**, Tvrdonská 24/6, Kostice, 69152, CZ

- (210) **O-506541**  
(220) 05.08.2013  
(320) 05.08.2013  
(511) 41, 45  
(540)

 ÚSTAV PRÁVA  
A PRÁVNÍ VĚDY  
Institutio iuris et iurisprudientiae  
Semináře k NOZ

- (510) (41) vydávání knih, organizování a vedení kolokvií, konferencí a kongresů, organizování a vedení seminářů a sympozií, organizování vzdělávacích nebo zábavních soutěží, psaní textů (jiných než reklamních), studium dálkové, pořádání a řízení školení, vyučování, školství, vydávání elektronických knih a časopisů on-line, vydávání textů, s výjimkou reklamních nebo náborových, vyučování, vyučování (výuka), vzdělávání,



poskytování vzdělávacích informací; (45) právnícké (komerční služby), ochrana duševního vlastnictví.

(590) Barevná

(730) **Ústav práva a právní vědy, o.p.s.**, Konviktská 24, Praha 1, 11000, CZ

(210) **O-506542**

(220) 05.08.2013

(320) 05.08.2013

(511) 41, 45

(540)



(510) (41) vydávání knih, organizování a vedení kolokvií, konferencí a kongresů, organizování a vedení seminářů a symposií, organizování vzdělávacích nebo zábavných soutěží, psaní textů (jiných než reklamních), studium dálkové, pořádání a řízení školení, vyučování, školství, vydávání elektronických knih a časopisů on-line, vydávání textů, s výjimkou reklamních nebo náborových, vyučování, vyučování (výuka), vzdělávání, poskytování vzdělávacích informací; (45) právnícké (komerční služby), ochrana duševního vlastnictví.

(590) Barevná

(730) **Ústav práva a právní vědy, o.p.s.**, Konviktská 24, Praha 1, 11000, CZ

(210) **O-506543**

(220) 05.08.2013

(320) 05.08.2013

(511) 41, 45

(540)



(510) (41) vydávání knih, organizování a vedení kolokvií, konferencí a kongresů, organizování a vedení seminářů a symposií, organizování vzdělávacích nebo zábavných soutěží, psaní textů (jiných než reklamních), studium dálkové, pořádání a řízení školení, vyučování, školství, vydávání elektronických knih a časopisů on-line, vydávání textů, s výjimkou reklamních nebo náborových, vyučování, vyučování (výuka), vzdělávání, poskytování vzdělávacích informací; (45) právnícké (komerční služby), ochrana duševního vlastnictví.

(590) Barevná

(730) **Ústav práva a právní vědy, o.p.s.**, Konviktská 24, Praha 1, 11000, CZ

(210) **O-506583**

(220) 06.08.2013

(320) 06.08.2013

(511) 3, 5, 10, 21, 44

(540)

**SOS Lékárna**

(510) (3) ústní dezodoranty (nikoli k léčebným účelům), tělové dezodoranty, vlasová a tělová kosmetika, čistící a toaletní doplňky, jako čistící mléko, čistící obličejové masky, čistící krémy, toaletní vody; (5) farmaceutické

výrobky, hygienické výrobky pro léčebné účely a pro osobní hygienu, dietní potraviny a dietetické přípravky pro léčebné účely, diabetické potraviny a nápoje pro léčebné účely, potraviny pro batolata, potravin doplňky pro lidskou potřebu, náplasti, obvazový materiál, materiály pro plombování zubů a pro zubní otisky; (10) přístroje a nástroje chirurgické, zubní, umělé zuby, ortopedické potřeby, materiál na sešívání ran; (21) hřebeny a mycí houby, elektrické zubní kartáčky; (44) lékařenské poradenství.

(730) **Lékárna Alena Mydlářová s.r.o.**, Husova 393, Jičín, 50601, CZ

(210) **O-506603**

(220) 07.08.2013

(320) 07.08.2013

(511) 9, 16, 35, 38, 41, 43

(540)



(510) (9) elektronický informační portál, elektronický informační portál umožňující záznam, zpracování, uložení, vyhledávání, přenos nebo reprodukci dat, zvuku, obrazu, přenos, šíření a reprodukce fotografií a souborů se statickým obrazem prostřednictvím elektronického portálu, elektronické a datové sítě, multimediální aplikace, multimediální informační katalogy, časopisy, periodika, knihy a příručky, vše v elektronické podobě, programové vybavení umožňující elektronické obchodování, internetová doména, data, databáze a jiné informační produkty na magnetických a optických nosičích, nosiče dat všeho druhu spadající do třídy 9, zvukové a obrazové záznamy na optických, magnetických a magneticko optických nosičích; (16) tiskárenské výrobky, tiskoviny, časopisy, periodika, knihy; (35) reklamní, inzertní a propagační činnost prostřednictvím počítačové sítě, využití Internetu ke komerčním účelům, informace (obchodní nebo podnikatelské -), informační kanceláře (komerční -), komerční informace a rady pro spotřebitele (spotřebitelská poradna), marketing, marketingové studie, obchodní reklama (pro třetí osoby -), prezentace výrobků v komunikačních médiích pro účely maloobchodu, pronájem reklamní doby v komunikačních médiích, pronájem reklamních materiálů, pronájem reklamních ploch, předvádění zboží, reklama, reklama (propagace), reklama on-line v počítačové síti, reklamní nebo inzertní materiály (rozšiřování -), reklamní texty (psaní), reklamní texty (vydávání, zveřejňování, oznámení, vyhlášení, publikování -), vyhledávání sponzorů, výstavy komerční a reklamní (organizování -), zasilání reklamních materiálů zákazníkům, zpracování textů; (38) přenos, šíření a reprodukce fotografií a souborů se statickým obrazem prostřednictvím elektronického portálu, elektronické a datové sítě; (41) digitální zpracování a úprava obrazu a fotografií, provozování internetové foto galerie, elektronické publikování, koučing (školení), organizování a vedení seminářů, organizování kulturních nebo vzdělávacích výstav, organizování soutěží (vzdělávacích nebo zábavných), poskytování on-line elektronických publikací, semináře (organizování a vedení -), školení (pořádání a řízení), školení, vyučování, vydávání elektronických knih a časopisů on-line, fotografování, vydávání knih, časopisů, periodik a alb, on-line obrazové zpravodajství a internetové reportáže, zveřejňování textů; (43) bary, bufety, kavárny, restaurace, catering, hostinské služby.

(590) Barevná

(730) **Trinh Thuy Duong**, K. Světlé 557/4, Dubí, 41701, CZ

(210) **O-506604**

(220) 11.09.2013

(320) 11.09.2013

(511) 35, 39, 43

(540)

**invia**

(510) (35) propagační činnost, propagace nabídek zájezdů a pobytů cestovních kanceláří, reklama, prodej internetové reklamy, pomoc při řízení obchodní činnosti, obchodní administrativa, kancelářské práce, zadávání dat, správa databáze; (39) doprava, balení a skladování zboží, organizování cest, organizace a prodej vlastních zájezdů tuzemských i zahraničních, poradenská činnost v oblasti cestovního ruchu, rezervace v oblasti přepravních služeb, zprostředkovatelská činnost v oblasti cestovního ruchu; (43) rezervace v oblasti ubytování, služby zajišťující stravování a nápoje, dočasné ubytování, zajištění ubytování v tuzemsku.

(730) **INVIA.CZ, a.s.**, Senovážné náměstí 5, Praha 1, 11000, CZ

(210) **O-506609**

(220) 07.08.2013

(320) 07.08.2013

(511) 1, 4, 6, 7, 9, 11, 13, 16, 19, 27, 35, 36, 37, 38, 39, 40, 41, 42, 43, 44, 45

(540)

 **Severní  
energetická**

(510) (1) hnojivo, výrobky z oxihumolitu, chemické látky a chemické přípravky klasifikované jako oxidující, extrémně hořlavé, vysoce hořlavé, hořlavé, vysoce toxické, toxické, karcinogenní, mutagenní, toxické pro reprodukci, nebezpečné pro životní prostředí, zdraví škodlivé, žíravé, dráždivé, senzibilizující, chemické látky a chemické přípravky klasifikované jako výbušné, vše v rámci této třídy; (4) uhlí a doprovodné suroviny a produkty, kamenné uhlí, hnědé uhlí a jiná paliva, paliva včetně benzínu pro motory a osvětlovací látky (prostředky ke svícení), elektrická energie, tepelná energie; (6) železniční pražce kovové; (7) čerpadla jako stroje, dmychadla, dopravníky, důlní stroje, filtrovací stroje, elektrická kladiva, elektrické motory (s výjimkou motorů pro pozemní vozidla), elektrické generátory, svářečské stroje, zdvihací zařízení, tlakové ventily (části strojů), tlakové regulátory (části strojů), stroje a obráběcí stroje včetně elektrických, motory (s výjimkou motorů pro pozemní vozidla), generátory elektřiny; (9) elektrické zařízení pro dálkové ovládání průmyslových procesů, elektrické zařízení pro dálkové zapalování, detektory kouře, dálkové hlásiče, vyhrazená elektrická zařízení, rozvaděče nízkého napětí, elektrické akumulátory, elektrické cívky, články, kolektory, ovládací a rozvodové desky, pojistky, přípojky, spínače, transformátory, elektroměry, elektrické vodiče, elektrody, elektrolyzéry, elektrotechnické přístroje zařazené v této třídě, měřicí, kontrolní, zkušební a regulační přístroje a zařízení, přístroje a nástroje vědecké, námořní, geodetické, elektronické - v rámci této třídy, fotografické, filmové, optické, přístroje pro vážení, signalizaci, záchranu a přístroje pro vyučování, přístroje a nástroje pro vedení, přepínání, přeměnu, akumulaci, regulaci nebo řízení elektrického proudu, baterie, kabely, rozvaděče, televizní antény, vodiče v rámci této třídy; (11) báňské důlní lampy, kapsní elektrické svítlny, ventilátory, větrací zařízení, elektrická vytápěcí tělesa, elektrická svítidla, radiátory, topné přístroje, zásobníky tlakové, přístroje pro osvětlení, výrobu páry, pro vaření, přístroje chladicí, pro sušení, rozvod vody a sanitární zařízení; (13) střelivo a výbušniny pro thračské a střelmistrovské práce; (16) polygrafické výrobky, propagační

tiskoviny, tiskoviny periodické i neperiodické; (19) nekovové stavební materiály, jíl, písky, železniční pražce dřevěné; (27) koberce, rohožky, rohože, linoleum a jiné obklady podlah; (35) reprografické práce (kopírování dokumentů), propagační práce, zprostředkování obchodních záležitostí v oblasti prodeje uhlí a doprovodných surovin z těžby, podnikové poradenství a obchodní management, zpracování dat, automatizované zpracování dat, pořádání výstav, veletrhů, přehlídek k obchodním účelům, činnost podnikatelských, organizačních a ekonomických poradců, činnost účetních poradců, dovozní kancelář pro dovoz chemických látek a chemických přípravků klasifikovaných jako výbušné, oxidující, extrémně hořlavé, vysoce hořlavé, hořlavé, vysoce toxické, toxické, karcinogenní, mutagenní, toxické pro reprodukci, nebezpečné pro životní prostředí, zdraví škodlivé, žíravé, dráždivé, senzibilizující dodavatelské služby pro třetí osoby v nákupu a prodeji paliv a maziv, reklamní činnost a marketing, služby v oblasti administrativní správy a služby organizačně hospodářské povahy, vedení daňové evidence, vedení účetnictví, zprostředkování a prodeje s výrobky tříd 1-34 (služby maloobchodu a velkoobchodu), zprostředkování obchodu a služeb v rámci této třídy, služby databank, zprostředkování obchodu s elektrickou energií, zprostředkování obchodu s tepelnou energií; (36) směnárna, služby nemovitostní, obchodování s emisními limity, činnost finančních poradců, realitní činnost, směnárenská činnost, správa nemovitostí; (37) služby v oblasti zajišťování a likvidace starých důlních děl v rámci této třídy, mytí vozidel, opravy karosérií, opravy motorových vozidel, čisticí práce, opravy a údržba vyhrazených elektrických zařízení, instalace a opravy měřicí a regulační techniky, generální opravy a rekonstrukce vyhrazených zdvihacích zařízení, údržba, instalace a opravy elektrických strojů a přístrojů, oprava a údržba protiprašných a protiplynových přileb Rascal, opravy vyhrazených tlakových zařízení, generální opravy a rekonstrukce vyhrazených tlakových zařízení, opravy strojů a zařízení s mechanickým pohonem, instalace a opravy poplašných systémů, mandlování, žehlení, zemní práce prováděné dožery a skrejpry, provádění stavebních prací ve výškách pomocí horolezecké techniky, montáž vyhrazených zařízení, plnění tlakových nádob na plyn, zámečnictví, těžba uhlí, zejména hnědého a doprovodných surovin, provádění trhacích a vrtných prací, revize elektrických zařízení, montáž, opravy, revize a periodické zkoušky vyhrazených tlakových zařízení, vulkanizace (opravy) a renovace gumového pásma, čištění hydraulických olejů od mechanických nečistot, zprostředkovatelské služby v oblasti stavebnictví a opravářství, instalace a opravy elektronických zařízení, klempířství, montáž, opravy, revize a zkoušky vyhrazených elektrických zařízení, montáž, opravy, revize a zkoušky vyhrazených plynových zařízení a plnění nádob plyny, montáž, opravy, rekonstrukce, revize a zkoušky vyhrazených tlakových zařízení a periodické zkoušky nádob na plyny, montáž, údržba a servis telekomunikačních zařízení, opravy ostatních dopravních prostředků, opravy pracovních strojů, opravy silničních vozidel, opravy zámek, otvírka, příprava a dobývání výhradních ložisek, plnění tlakových nádob na plyn, podzemní práce spočívající v hloubení důlních jam a studní, v ražení štol a tunelů, jakož i ve vytváření podzemních prostorů, pronájem bagrů a rýpadel, pronájem buldozerů, pronájem stavebních a čisticích strojů, provádění staveb, jejich změn a odstraňování, provozování čerpacích stanic s pohonnými hmotami, přípravné práce pro stavby, topenářství, truhlářství, údržba motorových vozidel a jejich příslušenství, údržba nemovitostí, údržba vleček a drah s výjimkou celostátních, vodo instalatérství, zřizování, zajišťování a likvidace důlních děl a lomů, zřizování a provozování odvalů, výsypek a odkališť, provádění sanačních prací; (38) spoje (komunikace), zejména počítačová komunikace, posílání zpráv, komunikace pomocí počítačových terminálů, pronájem zařízení pro přenos informací, přenos dat, elektronická pošta, služby hlasové pošty; (39) silniční motorová doprava, provozování a údržba drah (s výjimkou celostátních), doprava s tahači a podvalníky, pronájem autojeřábu a mobilní montážní plošiny, dozor nad provozem důlních drah, rozvod energií, rozvod vody, zprostředkovatelské služby v uvedených oblastech, distribuce elektřiny, doprava a skladování odpadu, dopravní služby týkající se dovozu chemických látek a chemických přípravků klasifikovaných jako výbušné, oxidující, extrémně hořlavé, vysoce hořlavé, hořlavé, vysoce toxické, toxické, karcinogenní, mutagenní, toxické pro reprodukci, nebezpečné pro životní prostředí, zdraví škodlivé, žíravé, senzibilizující, pronájem automobilů, pronájem nákladních vozidel a kamiónů, pronájem traktorových návěsů, provozování drážní dopravy, rozvod tepelné energie, rozvod elektřiny, silniční motorová doprava nákladní, silniční motorová doprava osobní provozovaná osobními automobily, autobusy, skladování paliv a maziv včetně jejich dovozu, skladování zboží a manipulace s nákladem; (40) broušení a leštění kovů, broušení korunek do vrtných kladiv, kovoobrábění, kovářství, úprava uhlí, zejména hnědého, doprovodných

surovin a jiných paliv, podnikání v oblasti nakládání s odpady, vulkanizace gumového pásma (úprava materiálů), tisky a ofsetový tisk, včetně poradenství v oblasti tisků, vazačské práce, výroba energie, spalování odpadu, zpracování odpadu, recyklace odpadu, zprostředkovatelské služby v uvedených oblastech, kovoobráběčství, nástrojařství, polygrafická výroba, úprava a zušlechťování nerostů prováděné v souvislosti s jejich dobýváním, nakládání s odpady, výroba elektrické energie, výroba tepelné energie; (41) pořizování videozáznamů, organizování přednáškové a školicí činnosti, pořádání kurzů - škola, pořádání školení provozních techniků zdvihacích zařízení, periodické přezkušování obsluh pomocných doplňkových mechanismů, pořádání kurzů strojevedoucích lokomotiv, pořádání kurzů dopravních a návestních předpisů, zaškolení řezání kyslíkem, pořádání úvodních zaškolení nových pracovníků (vnitropodnikové normy, bezpečnost práce), pořádání kurzů řidičů motorových vozidel, včetně jejich periodického přezkušování, pořádání základních kurzů svařování plamenem a elektrickým obloukem, včetně periodického přezkušování svářečů, pořádání kurzů technického minima olejařů, pořádání kurzů vazačů a jeřábníků, výchova, vzdělávání, zajišťování firemních akcí a jiných podobných společenských událostí, vydavatelská a nakladatelská činnost, překladatelské služby, tlumočnické služby, zprostředkovatelské služby v uvedených oblastech, mimoškolní výchova a vzdělávání, pořádání odborných kurzů, školení a jiných vzdělávacích aktivit včetně lektorské činnosti, provozování tělovýchovných a sportovních zařízení a zařízení sloužících regeneraci a rekondici, výuka jazyků; (42) laboratorní rozborů uhlí a doprovodných surovin, chemické analýzy a rozborů, projektová činnost v investiční výstavbě, odborné poradenství (s výjimkou obchodního v oblasti služeb ve třídě 42, geologický výzkum a průzkum (vyhledávání uhlí, zejména hnědého a doprovodných surovin), správa sítí, tvorba databází, činnost technických poradců v oblasti kolejové dopravy, velkostatrojů, dálkové pásové dopravy a vyhrazených technických zařízení, diagnostika technologických zařízení, důlně měřická činnost, inženýrská činnost v investiční výstavbě, měření znečišťujících a pachových látek, ověřování množství emisí skleníkových plynů a zpracování rozptylových studií, poradenství v oblasti hardware a software, projektování elektrických zařízení, projektování dolů, projektování lomů, projektování strojních zařízení, projektová činnost, studie technických projektů, testování, měření, analýzy a kontroly, výkon zeměměřických činností, správa počítačových sítí, činnost technických poradců v oblasti ekologie a vodního hospodářství; (43) ubytovací služby v kategorii hotel a ubytovny, hostinská činnost, služby zajišťující stravování a nápoje, zprostředkovatelské služby v uvedených oblastech, prázdninové tábory, pronájem maringotek; (44) masérské služby, zahradnictví, psychologické služby, rekondiční a regenerační služby, kosmetické služby, provozování solárií, psychologické služby a diagnostika, poskytování zdravotní léčebné a preventivní péče, poskytování rehabilitační péče; (45) osobní a společenské služby poskytované třetími osobami k uspokojení potřeb jednotlivců, bezpečnostní služby na ochranu majetku a osob, zprostředkovatelské služby uvedených oblastech, báňská záchranná služba, poskytování služeb v oblasti bezpečnosti a ochrany zdraví při práci, poskytování licencí na počítačový software, služby v oblasti požární ochrany v rámci této třídy.

(590) Barevná

(730) **Severní energetická a.s.**, Václava Řezáče 315, Most, 43401, CZ

(740) JUDr. Petr Voříšek, Ph.D., LL.M., advokát, Přístavní 321/14, Praha 7, 17000

(210) **O-506610**

(220) 07.08.2013

(320) 07.08.2013

(511) 1, 4, 6, 7, 9, 11, 13, 16, 19, 27, 35, 36, 37, 38, 39, 40, 41, 42, 43, 44, 45

(540)

### **Severní energetická**

(510) (1) hnojivo, výrobky z oxihumulitu, chemické látky a chemické přípravky klasifikované jako oxidující, extrémně hořlavé, vysoce hořlavé, hořlavé, vysoce toxické, toxické, karcinogenní, mutagenní, toxické pro reprodukci, nebezpečné pro životní prostředí, zdraví škodlivé, žíravé, dráždivé, senzibilizující, chemické látky a chemické přípravky klasifikované jako výbušné, vše v rámci této třídy; (4) uhlí a doprovodné suroviny a produkty, kamenné uhlí, hnědé uhlí a jiná paliva, paliva včetně benzínu pro motory a osvětlovací látky (prostředky ke svícení), elektrická energie, tepelná energie; (6) železniční pražce kovové; (7) čerpadla jako stroje, dmychadla, dopravníky, důlní stroje, filtrovací stroje, elektrická kladiva, elektrické motory (s výjimkou motorů pro pozemní vozidla), elektrické generátory, svářecí stroje, zdvihací zařízení, tlakové ventily (části strojů),

tlakové regulátory (části strojů), stroje a obráběcí stroje včetně elektrických, motory (s výjimkou motorů pro pozemní vozidla), generátory elektřiny; (9) elektrické zařízení pro dálkové ovládání průmyslových procesů, elektrické zařízení pro dálkové zapalování, detektory kouře, dálkové hlásiče, vyhrazená elektrická zařízení, rozvaděče nízkého napětí, elektrické akumulátory, elektrické cívky, články, kolektory, ovládací a rozvodové desky, pojistky, přípojky, spínače, transformátory, elektroměry, elektrické vodiče, elektrody, elektrolyzéry, elektrotechnické přístroje zařazené v této třídě, měřicí, kontrolní, zkušební a regulační přístroje a zařízení, přístroje a nástroje vědecké, námořní, geodetické, elektronické - v rámci této třídy, fotografické, filmové, optické, přístroje pro vážení, signalizaci, záchranu a přístroje pro vyučování, přístroje a nástroje pro vedení, přepínání, přeměnu, akumulaci, regulaci nebo řízení elektrického proudu, baterie, kabely, rozvaděče, televizní antény, vodiče v rámci této třídy; (11) báňské důlní lampy, kapesní elektrické svítliny, ventilátory, větrací zařízení, elektrická vytápěcí tělesa, elektrická svítidla, radiátory, topné přístroje, zásobníky tlakové, přístroje pro osvětlení, výrobu páry, pro vaření, přístroje chladičů, pro sušení, rozvod vody a sanitární zařízení; (13) střelivo a výbušniny pro trhačské a střelnictvostvé práce; (16) polygrafické výrobky, propagační tiskoviny, tiskoviny periodické i neperiodické; (19) nekovové stavební materiály, jíly, pisky, železniční pražce dřevěné; (27) koberce, rohožky, rohože, linoleum a jiné obklady podlah; (35) reprografické práce (kopírování dokumentů), propagační práce, zprostředkování obchodních záležitostí v oblasti prodeje uhlí a doprovodných surovin z těžby, podnikové poradenství a obchodní management, zpracování dat, automatizované zpracování dat, pořádání výstav, veletrhů, přehlídek k obchodním účelům, činnost podnikatelských, organizačních a ekonomických poradců, činnost účetních poradců, dovozní kancelář pro dovoz chemických látek a chemických přípravků klasifikovaných jako výbušné, oxidující, extrémně hořlavé, vysoce hořlavé, hořlavé, vysoce toxické, toxické, karcinogenní, mutagenní, toxické pro reprodukci, nebezpečné pro životní prostředí, zdraví škodlivé, žíravé, dráždivé, senzibilizující dodavatelské služby pro třetí osoby v nákupu a prodeji paliv a maziv, reklamní činnost a marketing, služby v oblasti administrativní správy a služby organizačně hospodářské povahy, vedení daňové evidence, vedení účetnictví, zprostředkování a prodeje s výrobky tříd 1-34 (služby maloobchodu a velkoobchodu), zprostředkování obchodu a služeb v rámci této třídy, služby databank, zprostředkování obchodu s elektrickou energií, zprostředkování obchodu s tepelnou energií; (36) směnárna, služby nemovitostní, obchodování s emisními limity, činnost finančních poradců, realitní činnost, směnárenská činnost, správa nemovitostí; (37) služby v oblasti zajišťování a likvidace starých důlních děl v rámci této třídy, mytí vozidel, opravy karosérií, opravy motorových vozidel, čisticí práce, opravy a údržba vyhrazených elektrických zařízení, instalace a opravy měřicí a regulační techniky, generální opravy a rekonstrukce vyhrazených zdvihacích zařízení, údržba, instalace a opravy elektrických strojů a přístrojů, oprava a údržba protiprašných a protiplynových přílebků Rascal, opravy vyhrazených tlakových zařízení, generální opravy a rekonstrukce vyhrazených tlakových zařízení, opravy strojů a zařízení s mechanickým pohonem, instalace a opravy poplašných systémů, mandlovaní, žehlení, zemní práce prováděné dožery a skrejprou, provádění stavebních prací ve výškách pomocí horolezecké techniky, montáž vyhrazených zařízení, plnění tlakových nádob na plyn, zámečnictví, těžba uhlí, zejména hnědého a doprovodných surovin, provádění hracích a vrtných prací, revize elektrických zařízení, montáž, opravy, revize a periodické zkoušky vyhrazených tlakových zařízení, vulkanizace (opravy) a renovace gumového pásma, čištění hydraulických olejů od mechanických nečistot, zprostředkovatelské služby v oblasti stavebnictví a opravářství, instalace a opravy elektronických zařízení, klempířství, montáž, opravy, revize a zkoušky vyhrazených elektrických zařízení, montáž, opravy, revize a zkoušky vyhrazených plynových zařízení a plnění nádob plyny, montáž, opravy, rekonstrukce, revize a zkoušky vyhrazených tlakových zařízení a periodické zkoušky nádob na plyny, montáž, údržba a servis telekomunikačních zařízení, opravy ostatních dopravních prostředků, opravy pracovních strojů, opravy silničních vozidel, opravy zámků, otvírka, příprava a dobývání výhradních ložisek, plnění tlakových nádob na plyn, podzemní práce spočívající v hloubení důlních jam a studní, v ražení štol a tunelů, jakož i ve vytváření podzemních prostorů, pronájem bagrů a rýpadel, pronájem buldozerů, pronájem stavebních a čistících strojů, provádění staveb, jejich změn a odstraňování, provozování čerpacích stanic s pohonnými hmotami, přípravné práce pro stavby, topenářství, truhlářství, údržba motorových vozidel a jejich příslušenství, údržba nemovitostí, údržba vleček a drah s výjimkou celostátních, vodo instalatérství, zřizování, zajišťování a likvidace důlních děl a lomů, zřizování a provozování odvalů, výsypek a

odkališť, provádění sanačních prací; (38) spoje (komunikace), zejména počítačová komunikace, posílání zpráv, komunikace pomocí počítačových terminálů, pronájem zařízení pro přenos informací, přenos dat, elektronická pošta, služby hlasové pošty; (39) silniční motorová doprava, provozování a údržba drah (s výjimkou celostátních), doprava s tahači a podvalníky, pronájem autojeřábu a mobilní montážní plošiny, dozor nad provozem důlních drah, rozvod energií, rozvod vody, zprostředkovatelské služby v uvedených oblastech, distribuce elektřiny, doprava a skladování odpadu, dopravní služby týkající se dovozu chemických látek a chemických přípravků klasifikovaných jako výbušné, oxidující, extrémně hořlavé, vysoce hořlavé, hořlavé, vysoce toxické, toxické, karcinogenní, mutagenní, toxické pro reprodukci, nebezpečné pro životní prostředí, zdraví škodlivé, žíravé, senzibilizující, pronájem automobilů, pronájem nákladních vozidel a kamiónů, pronájem traktorových návěsů, provozování drážní dopravy, rozvod tepelné energie, rozvod elektřiny, silniční motorová doprava nákladní, silniční motorová doprava osobní provozovaná osobními automobily, autobusy, skladování paliv a maziv včetně jejich dovozu, skladování zboží a manipulace s nákladem; (40) broušení a leštění kovů, broušení korunek do vrtných kladiv, kovoobrábění, kovářství, úprava uhlí, zejména hnědého, doprovodných surovin a jiných paliv, podnikání v oblasti nakládání s odpady, vulkanizace gumového pásma (úprava materiálů), tisky a ofsetový tisk, včetně poradenství v oblasti tisků, vazačské práce, výroba energie, spalování odpadu, zpracování odpadu, recyklace odpadu, zprostředkovatelské služby v uvedených oblastech, kovoobráběčství, nástrojářství, polygrafická výroba, úprava a zušlechťování nerostů průzkumných v souvislosti s jejich dobýváním, nakládání s odpady, výroba elektrické energie, výroba tepelné energie; (41) pořizování videozáznamů, organizování přednáškové a školící činnosti, pořádání kurzů - škola, pořádání školení provozních techniků zdvihacích zařízení, periodické přezkušování obsluh pomocných doplňkových mechanismů, pořádání kurzů strojvedoucích lokomotiv, pořádání kurzů dopravních a návěštních předpisů, zaškolení řezání kyslíkem, pořádání úvodních zaškolení nových pracovníků (vnitropodnikové normy, bezpečnost práce), pořádání kurzů řidičů motorových vozidel, včetně jejich periodického přezkušování, pořádání základních kurzů svařování plamenem a elektrickým obloukem, včetně periodického přezkušování svařečů, pořádání kurzů technického minima olejařů, pořádání kurzů vazačů a jeřábníků, výchova, vzdělávání, zajišťování firemních akcí a jiných podobných společenských událostí, vydavatelská a nakladatelská činnost, překladatelské služby, tlumočnické služby, zprostředkovatelské služby v uvedených oblastech, mimoškolní výchova a vzdělávání, pořádání odborných kurzů, školení a jiných vzdělávacích aktivit včetně lektorské činnosti, provozování tělovýchovných a sportovních zařízení a zařízení sloužících regeneraci a rekondici, výuka jazyků; (42) laboratorní rozboru uhlí a doprovodných surovin, chemické analýzy a rozboru, projektová činnost v investiční výstavbě, odborné poradenství (s výjimkou obchodního v oblasti služeb ve třídě 42, geologický výzkum a průzkum (vyhledávání uhlí, zejména hnědého a doprovodných surovin), správa sítí, tvorba databází, činnost technických poradců v oblasti kolejové dopravy, velkostatrojů, dálkové pásové dopravy a vyhrazených technických zařízení, diagnostika technologických zařízení, důlně měřičká činnost, inženýrská činnost v investiční výstavbě, měření znečišťujících a pachových látek, ověřování množství emisí skleníkových plynů a zpracování rozptylových studií, poradenství v oblasti hardware a software, projektování elektrických zařízení, projektování dolů, projektování lomů, projektování strojních zařízení, projektová činnost, studie technických projektů, testování, měření, analýzy a kontroly, výkon zeměměřičkých činností, správa počítačových sítí, činnost technických poradců v oblasti ekologie a vodního hospodářství; (43) ubytovací služby v kategorii hotel a ubytovny, hostinská činnost, služby zajišťující stravování a nápoje, zprostředkovatelské služby v uvedených oblastech, prázdninové tábory, pronájem maringotek; (44) masérské služby, zahradnictví, psycholaboratoř, rekondiční a regenerační služby, kosmetické služby, provozování solárií, psychologické služby a diagnostika, poskytování zdravotní léčebné a preventivní péče, poskytování rehabilitační péče; (45) osobní a společenské služby poskytované třetími osobami k uspokojení potřeb jednotlivců, bezpečnostní služby na ochranu majetku a osob, zprostředkovatelské služby uvedených oblastech, báňská záchranná služba, poskytování služeb v oblasti bezpečnosti a ochrany zdraví při práci, poskytování licencí na počítačový software, služby v oblasti požární ochrany v rámci této třídy.

(730) **Severní energetická a.s.**, Václava Řezáče 315, Most, 43401, CZ

(740) JUDr. Petr Voříšek, Ph.D., LL.M., advokát, Přístavní 321/14, Praha 7, 17000

- (210) **O-506693**  
(220) 12.08.2013  
(320) 12.08.2013  
(511) 9, 16, 35, 36, 37, 38, 41, 42  
(540)

**MOBIL**   
NEJPRŮHLEDNĚJŠÍ VOLÁNÍ

- (510) (9) telefony, mobilní telefony, komunikační výrobky - v rámci této třídy, telekomunikační technika a zařízení, komunikátory, modemy, telekomunikační operátory, aparáty a přístroje vědecké, geodetické, elektrické a elektronické zařazené do třídy 9, fotografické, filmové a optické přístroje, přístroje pro vážení, měření, signalizaci, kontrolu, záchranu a přístroje učební, automatické distributory a mechanismy na mince, zapisovací pokladny, kalkulační stroje, přístroje pro zpracování informací a počítače včetně jejich jednotlivých součástí a náhradních dílů ze třídy 9, audiovizuální programy, audioprogramy, videokazety nahrané i nenahrané, audiokazety nahrané i nenahrané, nosiče informací a záznamů v elektronické podobě s výjimkou počítačových programů, elektronické sítě, multimediální aplikace, multimediální informační katalogy, elektronické časopisy, knihy v elektronické podobě, hrací skříně uváděné v činnosti vhozením mince, reklamní přístroje na střídavé obrazy - v rámci této třídy, magnetické suporty zvukových záznamů, hardware, nosiče záznamů nahrané i nenahrané, CD disky, automaty prodejní, reklamní světelné přístroje, aparáty pro záznam, převod, reprodukci zvuku, obrazu nebo dat včetně jejich jednotlivých součástí, příslušenství a náhradních dílů ze třídy 9, zařízení pro vysílání, přenos, směřování, spojování a příjem informací pomocí elektromagnetických vln včetně vedení, nosiče dat, zvuku i obrazu nahrané i nenahrané, data, databáze, databázové produkty a jiné informace, záznamy a informační produkty v elektronických, datových, informačních a telekomunikačních sítích všeho druhu a na nosičích dat všeho druhu, s výjimkou papírových nosičů ze třídy 16, radiotelefonní zařízení, telefonní sluchátka, telefonní mikrofony, telekomunikační vysílací zařízení, vysílačky, faxovací přístroje, nabíječky pro elektrické baterie, akumulátorové nabíječky, mikrofony, telefonní dráty, paměti počítačové, počítačové periferie, procesory, (centrální procesorové jednotky), nosiče dat magnetické, nosiče dat optické, čipy, karty s pamětí nebo s mikroprocesorem, kompaktní optické disky, magnetické disky, přístroje pro nahrávání zvuku, přístroje pro reprodukci zvuku, kompaktní disky (audio, video), nahrané zvukové a obrazové nosiče (pro účely reklamy, marketingu a propagace), automaty hudební; (16) výrobky z papíru, lepenky, samolepky, obtisky, poznámkové bloky, desky na spisy, pořadače, omalovánky, aktivity books (knihy s interaktivním obsahem), balicí papír, školní sešity, skicáky, tužky, pastelky, tuhy, gumy, ořezávátka, penály, papírové tašky, umělohmotné tašky, papírové kapesníky, obaly papírové, těžítka, tiskoviny, časopisy, knihy, databázové produkty v papírové formě, informační produkty v papírové formě, tiskárenské výrobky, štočky, potřeby pro knižní vazby, materiál pro umělce, štětce, psací stroje a kancelářské potřeby (spadající do této třídy), učební pomůcky - v rámci této třídy, pytlíky a sáčky pro obalovou techniku, umělecké nebo ozdobné předměty z papíru, obalové materiály z plastických hmot, náležící do této třídy, pohledy ilustrované se zvukovou nahrávkou; (35) reklama, propagace, pronájem reklamních materiálů, informace obchodní nebo podnikatelské, systematizace informací do počítačových databází, odborné obchodní poradenství, obchodní konzultační a zprostředkovatelské služby, reklamní materiály (rozšiřování zákazníkům - letáky, prospekty, tisky vzorky), reklamní nebo inzertní materiály (jejich rozšiřování), reklamní texty (vydávání, zveřejňování, oznámení, vyhlášení, publikování); (36) leasing, nákup na splátky, finanční služby, ceny a cenové tarify mobilního operátora (finanční služby); (37) stavebnictví, opravy a montážní služby, zejména zřizování (montáž) veřejných, soukromých i účelových telekomunikačních sítí; (38) telekomunikační služby, spoje, komunikace, provozování telekomunikační sítě, služby mobilní telekomunikační sítě, výměna, přenos a šíření informací, dat a zpráv, služby veřejnosti spojené s provozováním mobilní

radiotelefonní sítě v rámci této třídy, provoz veřejné mobilní telekomunikační a datové sítě, telekomunikační informace, půjčování telekomunikačních zařízení, komunikace (telefonní), počítačová konzultační činnost z oblasti telekomunikační techniky, elektronická pošta, služby připojení k mezinárodní síti Internet, služby na Internetu zahrnuté v této třídě (zejména přístup k síti Internet, včetně vysokorychlostního a přenos hlasové služby přes internetový protokol), pronájem zařízení pro přenos informací, telekomunikace, poradenství v oblasti telekomunikací, zprostředkovatelská činnost v oblasti telekomunikací, šíření elektronických časopisů, informací, elektronických periodik a knih v elektronické podobě prostřednictvím počítačové sítě, zejm. Internetu, pomocí satelitů, poskytování služeb hlasových schránek; (41) informace o možnostech vzdělání, výchovy, zábavy, sportovních a kulturních aktivit, vzdělávací informace, školicí činnost v oblasti telekomunikační a výpočetní techniky, tvorba elektronických časopisů, periodik a knih v elektronické podobě, výchovná, kulturní, vzdělávací a zábavní činnost, školicí činnost, pořádání kulturních, společenských a sportovních akcí, vydavatelská a nakladatelská činnost, soutěžní činnost; (42) pronájem počítačového software, pronájem počítačů, poradenství v oblasti počítačového hardware, poradenství v oblasti informační technologie, analytické a inženýrské práce v oblasti telekomunikací, poradenská činnost v oblasti servisu výpočetní techniky v rámci této třídy, provozování počítačových center (odborné poradenství), zprostředkovatelská a obstaravatelská činnost v oblasti výpočetní techniky, poradenská a konzultační činnost v oblasti výpočetní techniky a elektrotechniky, hosting pro veškeré oblasti informačních technologií včetně webových stránek v rámci Internetu, extranetu, intranetu.

(590) Barevná

(730) ČEZ, a.s., Duhová 2/1444, Praha 4, 14053, CZ

(740) JUDr. Aleš Zábřeh, Na Beránce 2, Praha 6, 16000

(210) **O-506694**

(220) 12.08.2013

(320) 12.08.2013

(511) 9, 16, 35, 36, 37, 38, 41, 42

(540)

 **Žiju online**

(510) (9) telefony, mobilní telefony, komunikační výrobky - v rámci této třídy, telekomunikační technika a zařízení, komunikátory, modemy, telekomunikační operátory, aparáty a přístroje vědecké, geodetické, elektrické a elektronické zařazené do třídy 9, fotografické, filmové a optické přístroje, přístroje pro vážení, měření, signalizaci, kontrolu, záchranu a přístroje učební, automatické distributory a mechanismy na mince, zapisovací pokladny, kalkulační stroje, přístroje pro zpracování informací a počítače včetně jejich jednotlivých součástí a náhradních dílů ze třídy 9, audiovizuální programy, audioprogramy, videokazety nahanané i nenahanané, audiokazety nahanané i nenahanané, nosiče informací a záznamů v elektronické podobě s výjimkou počítačových programů, elektronické sítě, multimediální aplikace, multimediální informační katalogy, elektronické časopisy, knihy v elektronické podobě, hrací skříně uváděné v činnosti vhozením mince, reklamní přístroje na střídavé obrazy - v rámci této třídy, magnetické superty zvukových záznamů, hardware, nosiče záznamů nahanané i nenahanané, CD disky, automaty prodejní, reklamní světelné přístroje, aparáty pro záznam, převod, reprodukci zvuku, obrazu nebo dat včetně jejich jednotlivých součástí, příslušenství a náhradních dílů ze třídy 9, zařízení pro vysílání, přenos, směrování, spojování a příjem informací pomocí elektromagnetických vln včetně vedení, nosiče dat, zvuku i obrazu nahanané i nenahanané, data, databáze, databázové produkty a jiné informace, záznamy a informační produkty v elektronických, datových, informačních a telekomunikačních sítích všeho druhu a na nosičích dat všeho druhu, s výjimkou papírových nosičů ze třídy 16, radiotelefonní zařízení, telefonní sluchátka, telefonní mikrofony, telekomunikační vysílací zařízení, vysílačky, faxovací přístroje, nabíječky

pro elektrické baterie, akumulátorové nabíječky, mikrofony, telefonní dráty, paměti počítačové, počítačové periferie, procesory, (centrální procesorové jednotky), nosiče dat magnetické, nosiče dat optické, čipy, karty s pamětí nebo s mikroprocesorem, kompaktní optické disky, magnetické disky, přístroje pro nahrávání zvuku, přístroje pro reprodukci zvuku, kompaktní disky (audio, video), nahanané zvukové a obrazové nosiče (pro účely reklamy, marketingu a propagace), automaty hudební; (16) výrobky z papíru, lepenky, samolepky, obtisky, poznámkové bloky, desky na spisy, pořadače, omalovánky, aktivity books (knihy s interaktivním obsahem), balící papír, školní sešity, skicáky, tužky, pastelky, tuhy, gummy, ořezávátko, penály, papírové tašky, umělohmotné tašky, papírové kapesníky, obaly papírové, těžítka, tiskoviny, časopisy, knihy, databázové produkty v papírové formě, informační produkty v papírové formě, tiskárenské výrobky, štočky, potřeby pro knižní vazby, materiál pro umělce, štětce, psací stroje a kancelářské potřeby (spadající do této třídy), učební pomůcky - v rámci této třídy, pytlíky a sáčky pro obalovou techniku, umělecké nebo ozdobné předměty z papíru, obalové materiály z plastických hmot, náleží do této třídy, pohledy ilustrované se zvukovou nahrávkou; (35) reklama, propagace, pronájem reklamních materiálů, informace obchodní nebo podnikatelské, systematizace informací do počítačových databází, odborné obchodní poradenství, obchodní konzultační a zprostředkovatelské služby, reklamní materiály (rozšiřování zákazníkům - letáky, prospekty, tisky vzorky), reklamní nebo inzertní materiály (jejich rozšiřování), reklamní texty (vydávání, zveřejňování, oznámení, vyhlášení, publikování); (36) leasing, nákup na splátky, finanční služby, ceny a cenové tarify mobilního oprátora (finanční služby); (37) stavebnictví, opravy a montážní služby, zejména zřizování (montáž) veřejných, soukromých i účelových telekomunikačních sítí; (38) telekomunikační služby, spoje, komunikace, provozování telekomunikační sítě, služby mobilní telekomunikační sítě, výměna, přenos a šíření informací, dat a zpráv, služby veřejnosti spojené s provozováním mobilní radiotelefonní sítě v rámci této třídy, provoz veřejné mobilní telekomunikační a datové sítě, telekomunikační informace, půjčování telekomunikačních zařízení, komunikace (telefonní), počítačová konzultační činnost z oblasti telekomunikační techniky, elektronická pošta, služby připojení k mezinárodní síti Internet, služby na Internetu zahrnuté v této třídě (zejména přístup k síti Internet, včetně vysokorychlostního a přenos hlasové služby přes internetový protokol), pronájem zařízení pro přenos informací, telekomunikace, poradenství v oblasti telekomunikací, šíření elektronických časopisů, informací, elektronických periodik a knih v elektronické podobě prostřednictvím počítačové sítě, zejm. Internetu, pomocí satelitů, poskytování služeb hlasových schránek; (41) informace o možnostech vzdělání, výchovy, zábavy, sportovních a kulturních aktivit, vzdělávací informace, školicí činnost v oblasti telekomunikační a výpočetní techniky, tvorba elektronických časopisů, periodik a knih v elektronické podobě, výchovná, kulturní, vzdělávací a zábavní činnost, školicí činnost, pořádání kulturních, společenských a sportovních akcí, vydavatelská a nakladatelská činnost, soutěžní činnost; (42) pronájem počítačového software, pronájem počítačů, poradenství v oblasti počítačového hardware, poradenství v oblasti informační technologie, analytické a inženýrské práce v oblasti telekomunikací, poradenská činnost v oblasti servisu výpočetní techniky v rámci této třídy, provozování počítačových center (odborné poradenství), zprostředkovatelská a obstaravatelská činnost v oblasti výpočetní techniky, poradenská a konzultační činnost v oblasti výpočetní techniky a elektrotechniky, hosting pro veškeré oblasti informačních technologií včetně webových stránek v rámci Internetu, extranetu, intranetu.

(590) Barevná

(730) ČEZ, a.s., Duhová 2/1444, Praha 4, 14053, CZ

(740) JUDr. Aleš Zábřeh, Na Beránce 2, Praha 6, 16000

(210) **O-506695**

(220) 12.08.2013

(320) 12.08.2013

(511) 9, 16, 35, 36, 37, 38, 41, 42

(540)

 Často online

(510) (9) telefony, mobilní telefony, komunikační výrobky - v rámci této třídy, telekomunikační technika a zařízení, komunikátory, modemy, telekomunikační operátory, aparáty a přístroje vědecké, geodetické, elektrické a elektronické zařazené do třídy 9, fotografické, filmové a optické přístroje, přístroje pro vážení, měření, signalizaci, kontrolu, záchranu a přístroje učební, automatické distributory a mechanismy na mince, zapisovací pokladny, kalkulační stroje, přístroje pro zpracování informací a počítače včetně jejich jednotlivých součástí a náhradních dílů ze třídy 9, audiovizuální programy, audioprogramy, videokazety nahrané i nenahrané, audiokazety nahrané i nenahrané, nosiče informací a záznamů v elektronické podobě s výjimkou počítačových programů, elektronické sítě, multimediální aplikace, multimediální informační katalogy, elektronické časopisy, knihy v elektronické podobě, hrací skříně uváděné v činnosti vhozením mince, reklamní přístroje na střídavé obrazy - v rámci této třídy, magnetické suporty zvukových záznamů, hardware, nosiče záznamů nahrané i nenahrané, CD disky, automaty prodejni, reklamní světelné přístroje, aparáty pro záznam, převod, reprodukci zvuku, obrazu nebo dat včetně jejich jednotlivých součástí, příslušenství a náhradních dílů ze třídy 9, zařízení pro vysílání, přenos, směrování, spojování a příjem informací pomocí elektromagnetických vln včetně vedení, nosiče dat, zvuku i obrazu nahrané i nenahrané, data, databáze, databázové produkty a jiné informace, záznamy a informační produkty v elektronických, datových, informačních a telekomunikačních sítích všeho druhu a na nosičích dat všeho druhu, s výjimkou papírových nosičů ze třídy 16, radiotelefonní zařízení, telefonní sluchátka, telefonní mikrofony, telekomunikační vysílací zařízení, vysílačky, faxovací přístroje, nabíječky pro elektrické baterie, akumulátorové nabíječky, mikrofony, telefonní dráty, paměti počítačové, počítačové periferie, procesory, (centrální procesorové jednotky), nosiče dat magnetické, nosiče dat optické, čipy, karty s pamětí nebo s mikroprocesorem, kompaktní optické disky, magnetické disky, přístroje pro nahrávání zvuku, přístroje pro reprodukci zvuku, kompaktní disky (audio, video), nahrané zvukové a obrazové nosiče (pro účely reklamy, marketingu a propagace), automaty hudební; (16) výrobky z papíru, lepenky, samolepky, obtisky, poznámkové bloky, desky na spisy, pořadače, omalovánky, aktivity books (knihy s interaktivním obsahem), balicí papír, školní sešity, skicáky, tužky, pastelky, tuhy, gumy, ořezávátko, penály, papírové tašky, umělohmotné tašky, papírové kapsníky, obaly papírové, těžitka, tiskoviny, časopisy, knihy, databázové produkty v papírové formě, informační produkty v papírové formě, tiskárenské výrobky, štočky, potřeby pro knižní vazby, materiál pro umělce, štetce, psací stroje a kancelářské potřeby (spadající do této třídy), učební pomůcky - v rámci této třídy, pytlíky a sáčky pro obalovou techniku, umělecké nebo ozdobné předměty z papíru, obalové materiály z plastických hmot, náležící do této třídy, pohledy ilustrované se zvukovou nahrávkou; (35) reklama, propagace, pronájem reklamních materiálů, informace obchodní nebo podnikatelské, systematizace informací do počítačových databází, odborné obchodní poradenství, obchodní konzultační a zprostředkovatelské služby, reklamní materiály (rozšiřování zákazníkům - letáky, prospekty, tisky vzorky), reklamní nebo inzertní materiály (jejich rozšiřování), reklamní texty (vydávání, zveřejňování, oznámení, vyhlášení, publikování); (36) leasing, nákup na splátky, finanční služby, ceny a cenové tarify mobilního operátora (finanční služby); (37) stavebnictví, opravy a montážní služby, zejména zřizování (montáž) veřejných, soukromých i účelových telekomunikačních sítí; (38) telekomunikační služby, spoje, komunikace, provozování telekomunikační sítě, služby mobilní telekomunikační sítě, výměna, přenos a šíření informací, dat a zpráv, služby veřejnosti spojené s provozováním mobilní radiotelefonní sítě v rámci této třídy, provoz veřejné mobilní telekomunikační a datové sítě, telekomunikační informace, půjčování telekomunikačních zařízení, komunikace (telefonní), počítačová konzultační činnost z oblasti telekomunikační techniky, elektronická pošta, služby připojení k mezinárodní síti Internet, služby na Internetu

zahrnuté v této třídě (zejména přístup k síti Internet, včetně vysokorychlostního a přenos hlasové služby přes internetový protokol), pronájem zařízení pro přenos informací, telekomunikace, poradenství v oblasti telekomunikací, zprostředkovatelská činnost v oblasti telekomunikací, šíření elektronických časopisů, informací, elektronických periodik a knih v elektronické podobě prostřednictvím počítačové sítě, zejm. Internetu, pomocí satelitů, poskytování služeb hlasových schránek; (41) informace o možnostech vzdělání, výchovy, zábavy, sportovních a kulturních aktivit, vzdělávací informace, školicí činnost v oblasti telekomunikační a výpočetní techniky, tvorba elektronických časopisů, periodik a knih v elektronické podobě, výchovná, kulturní, vzdělávací a zábavní činnost, školicí činnost, pořádání kulturních, společenských a sportovních akcí, vydavatelská a nakladatelská činnost, soutěžní činnost; (42) pronájem počítačového software, pronájem počítačů, poradenství v oblasti počítačového hardware, poradenství v oblasti informační technologie, analytické a inženýrské práce v oblasti telekomunikací, poradenská činnost v oblasti servisu výpočetní techniky v rámci této třídy, provozování počítačových center (odborné poradenství), zprostředkovatelská a obstaravatelská činnost v oblasti výpočetní techniky, poradenská a konzultační činnost v oblasti výpočetní techniky a elektrotechniky, hosting pro veškeré oblasti informačních technologií včetně webových stránek v rámci Internetu, extranetu, intranetu.

(590) Barevná

(730) ČEZ, a.s., Duhová 2/1444, Praha 4, 14053, CZ

(740) JUDr. Aleš Zábrš, Na Beránce 2, Praha 6, 16000

(210) O-506696

(220) 12.08.2013

(320) 12.08.2013

(511) 9, 16, 35, 36, 37, 38, 41, 42

(540)

 Dnes online

(510) (9) telefony, mobilní telefony, komunikační výrobky - v rámci této třídy, telekomunikační technika a zařízení, komunikátory, modemy, telekomunikační operátory, aparáty a přístroje vědecké, geodetické, elektrické a elektronické zařazené do třídy 9, fotografické, filmové a optické přístroje, přístroje pro vážení, měření, signalizaci, kontrolu, záchranu a přístroje učební, automatické distributory a mechanismy na mince, zapisovací pokladny, kalkulační stroje, přístroje pro zpracování informací a počítače včetně jejich jednotlivých součástí a náhradních dílů ze třídy 9, audiovizuální programy, audioprogramy, videokazety nahrané i nenahrané, audiokazety nahrané i nenahrané, nosiče informací a záznamů v elektronické podobě s výjimkou počítačových programů, elektronické sítě, multimediální aplikace, multimediální informační katalogy, elektronické časopisy, knihy v elektronické podobě, hrací skříně uváděné v činnosti vhozením mince, reklamní přístroje na střídavé obrazy - v rámci této třídy, magnetické suporty zvukových záznamů, hardware, nosiče záznamů nahrané i nenahrané, CD disky, automaty prodejni, reklamní světelné přístroje, aparáty pro záznam, převod, reprodukci zvuku, obrazu nebo dat včetně jejich jednotlivých součástí, příslušenství a náhradních dílů ze třídy 9, zařízení pro vysílání, přenos, směrování, spojování a příjem informací pomocí elektromagnetických vln včetně vedení, nosiče dat, zvuku i obrazu nahrané i nenahrané, data, databáze, databázové produkty a jiné informace, záznamy a informační produkty v elektronických, datových, informačních a telekomunikačních sítích všeho druhu a na nosičích dat všeho druhu, s výjimkou papírových nosičů ze třídy 16, radiotelefonní zařízení, telefonní sluchátka, telefonní mikrofony, telekomunikační vysílací zařízení, vysílačky, faxovací přístroje, nabíječky pro elektrické baterie, akumulátorové nabíječky, mikrofony, telefonní dráty, paměti počítačové, počítačové periferie, procesory, (centrální procesorové jednotky), nosiče dat magnetické, nosiče dat optické, čipy, karty s pamětí nebo s mikroprocesorem, kompaktní optické disky, magnetické disky, přístroje pro nahrávání zvuku, přístroje pro reprodukci

zvuku, kompaktní disky (audio, video), nahrané zvukové a obrazové nosiče (pro účely reklamy, marketingu a propagace), automaty hudební; (16) výrobky z papíru, lepenky, samolepky, obtisky, poznámkové bloky, desky na spisy, pořadače, omalovánky, aktivity books (knihy s interaktivním obsahem), balicí papír, školní sešity, skicáky, tužky, pastelky, tuhy, gumy, ořezávátka, penály, papírové tašky, umělohmotné tašky, papírové kapesníky, obaly papírové, těžítka, tiskoviny, časopisy, knihy, databázové produkty v papírové formě, informační produkty v papírové formě, tiskárenské výrobky, štočky, potřeby pro knižní vazby, materiál pro umělce, štetce, psací stroje a kancelářské potřeby (spadající do této třídy), učební pomůcky - v rámci této třídy, pytlíky a sáčky pro obalovou techniku, umělecké nebo ozdobné předměty z papíru, obalové materiály z plastických hmot, náležící do této třídy, pohledy ilustrované se zvukovou nahrávkou; (35) reklama, propagace, pronájem reklamních materiálů, informace obchodní nebo podnikatelské, systematizace informací do počítačových databází, odborné obchodní poradenství, obchodní konzultační a zprostředkovatelské služby, reklamní materiály (rozšiřování zákazníkům - letáky, prospekty, tisky vzorky), reklamní nebo inzertní materiály (jejich rozšiřování), reklamní texty (vydávání, zveřejňování, oznámení, vyhlášení, publikování); (36) leasing, nákup na splátky, finanční služby, ceny a cenové tarify mobilního operátora (finanční služby); (37) stavebnictví, opravy a montážní služby, zejména zřizování (montáž) veřejných, soukromých i účelových telekomunikačních sítí; (38) telekomunikační služby, spoje, komunikace, provozování telekomunikační sítě, služby mobilní telekomunikační sítě, výměna, přenos a šíření informací, dat a zpráv, služby veřejnosti spojené s provozováním mobilní radiotelefonní sítě v rámci této třídy, provoz veřejné mobilní telekomunikační a datové sítě, telekomunikační informace, půjčování telekomunikačních zařízení, komunikace (telefonní), počítačová konzultační činnost z oblasti telekomunikační techniky, elektronická pošta, služby připojení k mezinárodní síti Internet, služby na Internetu zahrnuté v této třídě (zejména přístup k síti Internet, včetně vysokorychlostního a přenos hlasové služby přes internetový protokol), pronájem zařízení pro přenos informací, telekomunikace, poradenství v oblasti telekomunikací, zprostředkovatelská činnost v oblasti telekomunikací, šíření elektronických časopisů, informací, elektronických periodik a knih v elektronické podobě prostřednictvím počítačové sítě, zejm. Internetu, pomocí satelitů, poskytování služeb hlasových schránek; (41) informace o možnostech vzdělání, výchovy, zábavy, sportovních a kulturních aktivit, vzdělávací informace, školicí činnost v oblasti telekomunikační a výpočetní techniky, tvorba elektronických časopisů, periodik a knih v elektronické podobě, výchovná, kulturní, vzdělávací a zábavní činnost, školicí činnost, pořádání kulturních, společenských a sportovních akcí, vydavatelská a nakladatelská činnost, soutěžní činnost; (42) pronájem počítačového software, pronájem počítačů, poradenství v oblasti počítačového hardware, poradenství v oblasti informační technologie, analytické a inženýrské práce v oblasti telekomunikací, poradenská činnost v oblasti servisu výpočetní techniky v rámci této třídy, provozování počítačových center (odborné poradenství), zprostředkovatelská a obstaravatelská činnost v oblasti výpočetní techniky, poradenská a konzultační činnost v oblasti výpočetní techniky a elektrotechniky, hosting pro veškeré oblasti informačních technologií včetně webových stránek v rámci Internetu, extranetu, intranetu.

(590) Barevná

(730) ČEZ, a.s., Duhová 2/1444, Praha 4, 14053, CZ

(740) JUDr. Aleš Zábrš, Na Beránce 2, Praha 6, 16000

(210) **O-506697**

(220) 12.08.2013

(320) 12.08.2013

(511) 9, 16, 35, 36, 37, 38, 41, 42

(540)

 **Volám rád**

(510) (9) telefony, mobilní telefony, komunikační výrobky - v rámci této třídy, telekomunikační technika a zařízení, komunikátory, modemy, telekomunikační operátory, aparáty a přístroje vědecké, geodetické, elektrické a elektronické zařazené do třídy 9, fotografické, filmové a optické přístroje, přístroje pro vážení, měření, signalizaci, kontrolu, záchranu a přístroje učební, automatické distributory a mechanismy na mince, zapisovací pokladny, kalkulační stroje, přístroje pro zpracování informací a počítače včetně jejich jednotlivých součástí a náhradních dílů ze třídy 9, audiovizuální programy, audioprogramy, videokazety nahrané i nenahrané, audiokazety nahrané i nenahrané, nosiče informací a záznamů v elektronické podobě s výjimkou počítačových programů, elektronické sítě, multimediální aplikace, multimediální informační katalogy, elektronické časopisy, knihy v elektronické podobě, hrací skříně uváděné v činnosti vhozením mince, reklamní přístroje na stídané obrazy - v rámci této třídy, magnetické suporty zvukových záznamů, hardware, nosiče záznamů nahrané i nenahrané, CD disky, automaty prodejní, reklamní světelné přístroje, aparáty pro záznam, převod, reprodukci zvuku, obrazu nebo dat včetně jejich jednotlivých součástí, příslušenství a náhradních dílů ze třídy 9, zařízení pro vysílání, přenos, směřování, spojování a příjem informací pomocí elektromagnetických vln včetně vedení, nosiče dat, zvuku i obrazu nahrané i nenahrané, data, databáze, databázové produkty a jiné informace, záznamy a informační produkty v elektronických, datových, informačních a telekomunikačních sítích všeho druhu a na nosičích dat všeho druhu, s výjimkou papírových nosičů ze třídy 16, radiotelefonní zařízení, telefonní sluchátka, telefonní mikrofony, telekomunikační vysílací zařízení, vysíláčky, faxovací přístroje, nabíječky pro elektrické baterie, akumulátorové nabíječky, mikrofony, telefonní dráty, paměti počítačové, počítačové periferie, procesory, (centrální procesorové jednotky), nosiče dat magnetické, nosiče dat optické, čipy, karty s pamětí nebo s mikroprocesorem, kompaktní optické disky, magnetické disky, přístroje pro nahrávání zvuku, přístroje pro reprodukci zvuku, kompaktní disky (audio, video), nahrané zvukové a obrazové nosiče (pro účely reklamy, marketingu a propagace), automaty hudební; (16) výrobky z papíru, lepenky, samolepky, obtisky, poznámkové bloky, desky na spisy, pořadače, omalovánky, aktivity books (knihy s interaktivním obsahem), balicí papír, školní sešity, skicáky, tužky, pastelky, tuhy, gumy, ořezávátka, penály, papírové tašky, umělohmotné tašky, papírové kapesníky, obaly papírové, těžítka, tiskoviny, časopisy, knihy, databázové produkty v papírové formě, informační produkty v papírové formě, tiskárenské výrobky, štočky, potřeby pro knižní vazby, materiál pro umělce, štetce, psací stroje a kancelářské potřeby (spadající do této třídy), učební pomůcky - v rámci této třídy, pytlíky a sáčky pro obalovou techniku, umělecké nebo ozdobné předměty z papíru, obalové materiály z plastických hmot, náležící do této třídy, pohledy ilustrované se zvukovou nahrávkou; (35) reklama, propagace, pronájem reklamních materiálů, informace obchodní nebo podnikatelské, systematizace informací do počítačových databází, odborné obchodní poradenství, obchodní konzultační a zprostředkovatelské služby, reklamní materiály (rozšiřování zákazníkům - letáky, prospekty, tisky vzorky), reklamní nebo inzertní materiály (jejich rozšiřování), reklamní texty (vydávání, zveřejňování, oznámení, vyhlášení, publikování); (36) leasing, nákup na splátky, finanční služby, ceny a cenové tarify mobilního operátora (finanční služby); (37) stavebnictví, opravy a montážní služby, zejména zřizování (montáž) veřejných, soukromých i účelových telekomunikačních sítí; (38) telekomunikační služby, spoje, komunikace, provozování telekomunikační sítě, služby mobilní telekomunikační sítě, výměna, přenos a šíření informací, dat a zpráv, služby veřejnosti spojené s provozováním mobilní radiotelefonní sítě v rámci této třídy, provoz veřejné mobilní telekomunikační a datové sítě, telekomunikační informace, půjčování telekomunikačních zařízení, komunikace (telefonní), počítačová konzultační činnost z oblasti telekomunikační techniky, elektronická pošta, služby připojení k mezinárodní síti Internet, služby na Internetu

zahrnuté v této třídě (zejména přístup k síti Internet, včetně vysokorychlostního a přenos hlasové služby přes internetový protokol), pronájem zařízení pro přenos informací, telekomunikace, poradenství v oblasti telekomunikací, zprostředkovatelská činnost v oblasti telekomunikací, šíření elektronických časopisů, informací, elektronických periodik a knih v elektronické podobě prostřednictvím počítačové sítě, zejm. Internetu, pomocí satelitů, poskytování služeb hlasových schránek; (41) informace o možnostech vzdělání, výchovy, zábavy, sportovních a kulturních aktivit, vzdělávací informace, školicí činnost v oblasti telekomunikační a výpočetní techniky, tvorba elektronických časopisů, periodik a knih v elektronické podobě, výchovná, kulturní, vzdělávací a zábavní činnost, školicí činnost, pořádání kulturních, společenských a sportovních akcí, vydavatelská a nakladatelská činnost, soutěžní činnost; (42) pronájem počítačového software, pronájem počítačů, poradenství v oblasti počítačového hardware, poradenství v oblasti informační technologie, analytické a inženýrské práce v oblasti telekomunikací, poradenská činnost v oblasti servisu výpočetní techniky v rámci této třídy, provozování počítačových center (odborné poradenství), zprostředkovatelská a obstaravatelská činnost v oblasti výpočetní techniky, poradenská a konzultační činnost v oblasti výpočetní techniky a elektrotechniky, hosting pro veškeré oblasti informačních technologií včetně webových stránek v rámci Internetu, extranetu, intranetu.

(590) Barevná

(730) ČEZ, a.s., Duhová 2/1444, Praha 4, 14053, CZ

(740) JUDr. Aleš Zábřeh, Na Beránce 2, Praha 6, 16000

(210) **O-506698**

(220) 12.08.2013

(320) 12.08.2013

(511) 9, 16, 35, 36, 37, 38, 41, 42

(540)

 **Volám občas**

(510) (9) telefony, mobilní telefony, komunikační výrobky - v rámci této třídy, telekomunikační technika a zařízení, komunikátory, modemy, telekomunikační operátory, aparáty a přístroje vědecké, geodetické, elektrické a elektronické zařazené do třídy 9, fotografické, filmové a optické přístroje, přístroje pro vážení, měření, signalizaci, kontrolu, záchranu a přístroje učební, automatické distributory a mechanismy na mince, zapisovací pokladny, kalkulační stroje, přístroje pro zpracování informací a počítače včetně jejich jednotlivých součástí a náhradních dílů ze třídy 9, audiovizuální programy, audioprogramy, videokazety nahrané i nenahrané, audiokazety nahrané i nenahrané, nosiče informací a záznamů v elektronické podobě s výjimkou počítačových programů, elektronické sítě, multimediální aplikace, multimediální informační katalogy, elektronické časopisy, knihy v elektronické podobě, hrací skříně uváděné v činnosti vhozením mince, reklamní přístroje na střídavé obrazy - v rámci této třídy, magnetické suporty zvukových záznamů, hardware, nosiče záznamů nahrané i nenahrané, CD disky, automaty prodeje, reklamní světelné přístroje, aparáty pro záznam, převod, reprodukci zvuku, obrazu nebo dat včetně jejich jednotlivých součástí, příslušenství a náhradních dílů ze třídy 9, zařízení pro vysílání, přenos, směrování, spojování a příjem informací pomocí elektromagnetických vln včetně vedení, nosiče dat, zvuku i obrazu nahrané i nenahrané, data, databáze, databázové produkty a jiné informace, záznamy a informační produkty v elektronických, datových, informačních a telekomunikačních sítích všeho druhu a na nosičích dat všeho druhu, s výjimkou papírových nosičů ze třídy 16, radiotelefonní zařízení, telefonní sluchátka, telefonní mikrofony, telekomunikační vysílací zařízení, vysílačky, faxovací přístroje, nabíječky pro elektrické baterie, akumulátorové nabíječky, mikrofony, telefonní dráty, paměti počítačové, počítačové periferie, procesory, (centrální procesorové jednotky), nosiče dat magnetické, nosiče dat optické, čipy, karty s pamětí nebo s mikroprocesorem, kompaktní optické disky, magnetické disky, přístroje pro nahrávání zvuku, přístroje pro reprodukci

zvuku, kompaktní disky (audio, video), nahrané zvukové a obrazové nosiče (pro účely reklamy, marketingu a propagace), automaty hudební; (16) výrobky z papíru, lepenky, samolepky, obtisky, poznámkové bloky, desky na spisy, pořadače, omalovánky, aktivity books (knihy s interaktivním obsahem), balicí papír, školní sešity, skicáky, tužky, pastelky, tuhy, gumy, ořezávátko, penály, papírové tašky, umělohmotné tašky, papírové kapesníky, obaly papírové, těžítka, tiskoviny, časopisy, knihy, databázové produkty v papírové formě, informační produkty v papírové formě, tiskárenské výrobky, štočky, potřeby pro knižní vazby, materiál pro umělce, štetce, psací stroje a kancelářské potřeby (spadající do této třídy), učební pomůcky - v rámci této třídy, pytlíky a sáčky pro obalovou techniku, umělecké nebo ozdobné předměty z papíru, obalové materiály z plastických hmot, náležící do této třídy, pohledy ilustrované se zvukovou nahrávkou; (35) reklama, propagace, pronájem reklamních materiálů, informace obchodní nebo podnikatelské, systematizace informací do počítačových databází, odborné obchodní poradenství, obchodní konzultační a zprostředkovatelské služby, reklamní materiály (rozšiřování zákazníkům - letáky, prospekty, tisky vzorky), reklamní nebo inzertní materiály (jejich rozšiřování), reklamní texty (vydávání, zveřejňování, oznámení, vyhlášení, publikování); (36) leasing, nákup na splátky, finanční služby, ceny a cenové tarify mobilního oprátora (finanční služby); (37) stavebnictví, opravy a montážní služby, zejména zřizování (montáž) veřejných, soukromých i účelových telekomunikačních sítí; (38) telekomunikační služby, spoje, komunikace, provozování telekomunikační sítě, služby mobilní telekomunikační sítě, výměna, přenos a šíření informací, dat a zpráv, služby veřejnosti spojené s provozováním mobilní radiotelefonní sítě v rámci této třídy, provoz veřejné mobilní telekomunikační a datové sítě, telekomunikační informace, půjčování telekomunikačních zařízení, komunikace (telefonní), počítačová konzultační činnost z oblasti telekomunikační techniky, elektronická pošta, služby připojení k mezinárodní síti Internet, služby na Internetu zahrnuté v této třídě (zejména přístup k síti Internet, včetně vysokorychlostního a přenos hlasové služby přes internetový protokol), pronájem zařízení pro přenos informací, telekomunikace, poradenství v oblasti telekomunikací, šíření elektronických časopisů, informací, elektronických periodik a knih v elektronické podobě prostřednictvím počítačové sítě, zejm. Internetu, pomocí satelitů, poskytování služeb hlasových schránek; (41) informace o možnostech vzdělání, výchovy, zábavy, sportovních a kulturních aktivit, vzdělávací informace, školicí činnost v oblasti telekomunikační a výpočetní techniky, tvorba elektronických časopisů, periodik a knih v elektronické podobě, výchovná, kulturní, vzdělávací a zábavní činnost, školicí činnost, pořádání kulturních, společenských a sportovních akcí, vydavatelská a nakladatelská činnost, soutěžní činnost; (42) pronájem počítačového software, pronájem počítačů, poradenství v oblasti počítačového hardware, poradenství v oblasti informační technologie, analytické a inženýrské práce v oblasti telekomunikací, poradenská činnost v oblasti servisu výpočetní techniky v rámci této třídy, provozování počítačových center (odborné poradenství), zprostředkovatelská a obstaravatelská činnost v oblasti výpočetní techniky, poradenská a konzultační činnost v oblasti výpočetní techniky a elektrotechniky, hosting pro veškeré oblasti informačních technologií včetně webových stránek v rámci Internetu, extranetu, intranetu.

(590) Barevná

(730) ČEZ, a.s., Duhová 2/1444, Praha 4, 14053, CZ

(740) JUDr. Aleš Zábřeh, Na Beránce 2, Praha 6, 16000

(210) **O-506699**

(220) 12.08.2013

(320) 12.08.2013

(511) 9, 16, 35, 36, 37, 38, 41, 42



(540)

## Platím, jak volám

(510) (9) telefony, mobilní telefony, komunikační výrobky - v rámci této třídy, telekomunikační technika a zařízení, komunikátory, modemy, telekomunikační operátory, aparáty a přístroje vědecké, geodetické, elektrické a elektronické zařazené do třídy 9, fotografické, filmové a optické přístroje, přístroje pro vážení, měření, signalizaci, kontrolu, záchranu a přístroje učební, automatické distributory a mechanismy na mince, zapisovací pokladny, kalkulační stroje, přístroje pro zpracování informací a počítače včetně jejich jednotlivých součástí a náhradních dílů ze třídy 9, audiovizuální programy, audioprogramy, videokazety nahrané i nenahrané, audiokazety nahrané i nenahrané, nosiče informací a záznamů v elektronické podobě s výjimkou počítačových programů, elektronické sítě, multimediální aplikace, multimediální informační katalogy, elektronické časopisy, knihy v elektronické podobě, hrací skříně uváděné v činnosti vhozením mince, reklamní přístroje na střídavé obrazy - v rámci této třídy, magnetické suporty zvukových záznamů, hardware, nosiče záznamů nahrané i nenahrané, CD disky, automaty prodeje, reklamní světelné přístroje, aparáty pro záznam, převod, reprodukci zvuku, obrazu nebo dat včetně jejich jednotlivých součástí, příslušenství a náhradních dílů ze třídy 9, zařízení pro vysílání, přenos, směrování, spojování a příjem informací pomocí elektromagnetických vln včetně vedení, nosiče dat, zvuku i obrazu nahrané i nenahrané, data, databáze, databázové produkty a jiné informace, záznamy a informační produkty v elektronických, datových, informačních a telekomunikačních sítích všeho druhu a na nosičích dat všeho druhu, s výjimkou papírových nosičů ze třídy 16, radiotelefonní zařízení, telefonní sluchátka, telefonní mikrofony, telekomunikační vysílací zařízení, vysílačky, faxovací přístroje, nabíječky pro elektrické baterie, akumulátorové nabíječky, mikrofony, telefonní dráty, paměti počítačové, počítačové periferie, procesory, (centrální procesorové jednotky), nosiče dat magnetické, nosiče dat optické, čipy, karty s pamětí nebo s mikroprocesorem, kompaktní optické disky, magnetické disky, přístroje pro nahrávání zvuku, přístroje pro reprodukci zvuku, kompaktní disky (audio, video), nahrané zvukové a obrazové nosiče (pro účely reklamy, marketingu a propagace), automaty hudební; (16) výrobky z papíru, lepenky, samolepky, obtisky, poznámkové bloky, desky na spisy, pořadače, omalovánky, aktivity books (knihy s interaktivním obsahem), balicí papír, školní sešity, skicáky, tužky, pastelky, tuhy, gumy, ořezávátko, penály, papírové tašky, umělohmotné tašky, papírové kapsníky, obaly papírové, těžítka, tiskoviny, časopisy, knihy, databázové produkty v papírové formě, informační produkty v papírové formě, tiskárenské výrobky, štočky, potřeby pro knižní vazby, materiál pro umělce, štetce, psací stroje a kancelářské potřeby (spadající do této třídy), učební pomůcky - v rámci této třídy, pytlíky a sáčky pro obalovou techniku, umělecké nebo ozdobné předměty z papíru, obalové materiály z plastických hmot, náležíci do této třídy, pohledy ilustrované se zvukovou nahrávkou; (35) reklama, propagace, pronájem reklamních materiálů, informace obchodní nebo podnikatelské, systematizace informací do počítačových databází, odborné obchodní poradenství, obchodní konzultační a zprostředkovatelské služby, reklamní materiály (rozšiřování zákazníkům - letáky, prospekty, tisky vzorky), reklamní nebo inzertní materiály (jejich rozšiřování), reklamní texty (vydávání, zveřejňování, oznámení, vyhlášení, publikování); (36) leasing, nákup na splátky, finanční služby, ceny a cenové tarify mobilního oprátora (finanční služby); (37) stavebnictví, opravy a montážní služby, zejména zřizování (montáž) veřejných, soukromých i účelových telekomunikačních sítí; (38) telekomunikační služby, spoje, komunikace, provozování telekomunikační sítě, služby mobilní telekomunikační sítě, výměna, přenos a šíření informací, dat a zpráv, služby veřejnosti spojené s provozováním mobilní radiotelefonní sítě v rámci této třídy, provoz veřejné mobilní telekomunikační a datové sítě, telekomunikační informace, půjčování telekomunikačních zařízení, komunikace (telefonní), počítačová konzultační činnost z oblasti telekomunikační techniky, elektronická pošta, služby připojení k mezinárodní síti Internet, služby na Internetu

zahrnuté v této třídě (zejména přístup k síti Internet, včetně vysokorychlostního a přenos hlasové služby přes internetový protokol), pronájem zařízení pro přenos informací, telekomunikace, poradenství v oblasti telekomunikací, zprostředkovatelská činnost v oblasti telekomunikací, šíření elektronických časopisů, informací, elektronických periodik a knih v elektronické podobě prostřednictvím počítačové sítě, zejm. Internetu, pomocí satelitů, poskytování služeb hlasových schránek; (41) informace o možnostech vzdělání, výchovy, zábavy, sportovních a kulturních aktivit, vzdělávací informace, školicí činnost v oblasti telekomunikační a výpočetní techniky, tvorba elektronických časopisů, periodik a knih v elektronické podobě, výchovná, kulturní, vzdělávací a zábavní činnost, školicí činnost, pořádání kulturních, společenských a sportovních akcí, vydavatelská a nakladatelská činnost, soutěžní činnost; (42) pronájem počítačového software, pronájem počítačů, poradenství v oblasti počítačového hardware, poradenství v oblasti informační technologie, analytické a inženýrské práce v oblasti telekomunikací, poradenská činnost v oblasti servisu výpočetní techniky v rámci této třídy, provozování počítačových center (odborné poradenství), zprostředkovatelská a obstaravatelská činnost v oblasti výpočetní techniky, poradenská a konzultační činnost v oblasti výpočetní techniky a elektrotechniky, hosting pro veškeré oblasti informačních technologií včetně webových stránek v rámci Internetu, extranetu, intranetu.

(590) Barevná

(730) ČEZ, a.s., Duhová 2/1444, Praha 4, 14053, CZ

(740) JUDr. Aleš Zábřeh, Na Beránce 2, Praha 6, 16000

(210) O-506746

(220) 13.08.2013

(320) 13.08.2013

(511) 20, 37, 39

(540)

## NYON

(510) (20) nábytek, kancelářský nábytek, sedací nábytek, kancelářské a jiné židle; (37) instalace, servis a opravy nábytku a kancelářských židlí; (39) doprava, přeprava, balení zboží, zásilková služba - zaslání zásilek.

(730) OFFICE PRO SERVICE s.r.o., Jiříkovičky 145, Jiříkovičky, 66451, CZ

(740) Mgr. Michaela Chytilová, Budečská 2165/35, Praha 2 - Vinohrady, 12000

(210) O-506754

(220) 14.08.2013

(320) 14.08.2013

(511) 16, 35, 36

(540)

## Firemní konto Maxi České spořitelny

(510) (16) reklamní, inzertní a propagační materiály spadající do této třídy a tiskoviny všeho druhu; (35) propagační, reklamní a inzertní služby prostřednictvím jakéhokoliv média; (36) bankovní obchody a bankovní a finanční služby s těmito službami související.

(730) Česká spořitelna, a.s., Olbrachtova 1929/62, Praha 4, 14000, CZ

(210) O-506755

(220) 14.08.2013

(320) 14.08.2013

(511) 16, 35, 36

(540)

## Maxi investiční úvěr České spořitelny

(510) (16) reklamní, inzertní a propagační materiály spadající do této třídy a tiskoviny všeho druhu; (35) propagační, reklamní a inzertní služby prostřednictvím jakéhokoliv média; (36) bankovní obchody a bankovní a finanční služby s těmito službami související.

(730) Česká spořitelna, a.s., Olbrachtova 1929/62, Praha 4, 14000, CZ

(210) O-506756

(220) 14.08.2013

(320) 14.08.2013

(511) 16, 35, 36

(540)

## Maxi provozní úvěr České spořitelny

(510) (16) reklamní, inzertní a propagační materiály spadající do této třídy a tiskoviny všeho druhu; (35) propagační, reklamní a inzertní služby prostřednictvím jakéhokoliv média; (36) bankovní obchody a bankovní a finanční služby s těmito službami související.

(730) **Česká spořitelna, a.s.**, Olbrachtova 1929/62, Praha 4, 14000, CZ

(210) **O-506757**

(220) 14.08.2013

(320) 14.08.2013

(511) 16, 35, 36

(540)

### Maxi kontokorentní úvěr České spořitelny

(510) (16) reklamní, inzertní a propagační materiály spadající do této třídy a tiskoviny všeho druhu; (35) propagační, reklamní a inzertní služby prostřednictvím jakéhokoliv média; (36) bankovní obchody a bankovní a finanční služby s těmito službami související.

(730) **Česká spořitelna, a.s.**, Olbrachtova 1929/62, Praha 4, 14000, CZ

(210) **O-506758**

(220) 14.08.2013

(320) 14.08.2013

(511) 16, 35, 36

(540)

### Maxi neúčelový úvěr České spořitelny

(510) (16) reklamní, inzertní a propagační materiály spadající do této třídy a tiskoviny všeho druhu; (35) propagační, reklamní a inzertní služby prostřednictvím jakéhokoliv média; (36) bankovní obchody a bankovní a finanční služby s těmito službami související.

(730) **Česká spořitelna, a.s.**, Olbrachtova 1929/62, Praha 4, 14000, CZ

(210) **O-506759**

(220) 14.08.2013

(320) 14.08.2013

(511) 16, 35, 36

(540)

### Maxi hypotéka České spořitelny

(510) (16) reklamní, inzertní a propagační materiály spadající do této třídy a tiskoviny všeho druhu; (35) propagační, reklamní a inzertní služby prostřednictvím jakéhokoliv média; (36) bankovní obchody a bankovní a finanční služby s těmito službami související.

(730) **Česká spořitelna, a.s.**, Olbrachtova 1929/62, Praha 4, 14000, CZ

(210) **O-506760**

(220) 14.08.2013

(320) 14.08.2013

(511) 16, 35, 36

(540)

### Firemní konto České spořitelny

(510) (16) reklamní, inzertní a propagační materiály spadající do této třídy a tiskoviny všeho druhu; (35) propagační, reklamní a inzertní služby prostřednictvím jakéhokoliv média; (36) bankovní obchody a bankovní a finanční služby s těmito službami související.

(730) **Česká spořitelna, a.s.**, Olbrachtova 1929/62, Praha 4, 14000, CZ

(210) **O-506761**

(220) 14.08.2013

(320) 14.08.2013

(511) 16, 35, 36

(540)

### Osobní bankovníctví České spořitelny

(510) (16) reklamní, inzertní a propagační materiály spadající do této třídy a tiskoviny všeho druhu; (35) propagační, reklamní a inzertní služby prostřednictvím jakéhokoliv média; (36) bankovní obchody a bankovní a finanční služby s těmito službami související.

(730) **Česká spořitelna, a.s.**, Olbrachtova 1929/62, Praha 4, 14000, CZ

(210) **O-506762**

(220) 14.08.2013

(320) 14.08.2013

(511) 16, 35, 36

(540)

### Osobní konto České spořitelny

(510) (16) reklamní, inzertní a propagační materiály spadající do této třídy a tiskoviny všeho druhu; (35) propagační, reklamní a inzertní služby prostřednictvím jakéhokoliv média; (36) bankovní obchody a bankovní a finanční služby s těmito službami související.

(730) **Česká spořitelna, a.s.**, Olbrachtova 1929/62, Praha 4, 14000, CZ

(210) **O-506781**

(220) 14.08.2013

(320) 14.08.2013

(511) 35, 39, 41

(540)

### Glentyn(e)

(510) (35) propagační činnost, reklama, pomoc při řízení obchodní činnosti, obchodní administrativa, marketing, zprostředkování obchodní činnosti v oblasti reklamních a upomínkových předmětů, výrobků oděvního průmyslu, potravin, pochutin a nápojů (včetně alkoholických), reklama, dodavatelské služby pro třetí osoby (nákup výrobků a služeb pro jiné podniky), účely maloobchodu (prezentace výrobků v komunikačních médiích pro účely maloobchodu), internetový obchod v oblasti reklamních a upomínkových předmětů, výrobků oděvního průmyslu, potravin, pochutin a nápojů (včetně alkoholických); (39) doprava, balení a skladování zboží; (41) zábava, sportovní a kulturní aktivity.

(730) **Svoboda Martin Ing.**, V Chaloupkách 53, Praha 9 - Hloubětín, 19800, CZ

(740) Advokátní kancelář Andrš a Haloun, spol. s r.o., Mgr. Vlastislav Andrš, advokát, Španělská 770/2, Praha 2, 12000

(210) **O-506832**

(220) 15.08.2013

(320) 15.08.2013

(511) 9, 28, 37, 41

(540)



(510) (9) hrací skříně a hudební automaty, počítače, elektronické terminály, tipovací zařízení; (28) výherní hrací stroje, elektronická herní zařízení; (37) instalace, údržba a opavy výherních hracích přístrojů, hracích skříní, hudebních automatů a telekomunikačních zařízení; (41) provozování loterií, sázkových her, tipovacích soutěží a her, provozování her on-line, provoz heren, provozování kasin.

(590) Barevná

(730) **SYNOT W, a.s.**, Jaktáře 1475, Uherské Hradiště - Mařatice, 68601, CZ

(740) Rott, Růžička & Guttman Patentové, známkové a advokátní kanceláře, JUDr. Michal Růžička, CSc., Vinohradská 37, Praha 2, 12000

(210) **O-506833**

(220) 15.08.2013

(320) 15.08.2013

(511) 9, 28, 37, 41

(540)



(510) (9) hrací skříně a hudební automaty, počítače, elektronické terminály, tipovací zařízení; (28) výherní hrací stroje, elektronická herní zařízení; (37) instalace, údržba a opavy výherních hracích přístrojů, hracích skříní, hudebních automatů a telekomunikačních zařízení; (41) provozování loterií, sázkových her, tipovacích soutěží a her, provozování her on-line, provoz heren, provozování kasin.

(590) Barevná

(730) **SYNOT W, a.s.**, Jaktáře 1475, Uherské Hradiště - Mařatice, 68601, CZ

(740) Rott, Růžička & Guttman Patentové, známkové a advokátní kanceláře, JUDr. Michal Růžička, CSc., Vinohradská 37, Praha 2, 12000

(210) **O-506847**

(220) 18.09.2013

(320) 18.09.2013

(511) 24, 25

(540)



(510) (24) prádlo ložní a stolní; (25) prádlo spodní, noční kabátky, oděvy, pyžama.

(590) Barevná

(730) **Mathausová Jana**, 5. května 437, Doksy, 47201, CZ

(210) **O-506870**

(220) 16.08.2013

(320) 16.08.2013

(511) 3, 5, 8, 10, 16, 35, 39, 41, 44

(540)

**ViaPharma s. r. o.**

(510) (3) antiperspirační mýdlo, kosmetické barvy, čisticí mléko pro toaletní účely, přípravky pro čištění umělého chrupu, deodoranty pro lidskou potřebu nebo pro zvířata, depilační přípravky, dezodorizační mýdlo, dezinfekční mýdla, zubní bělicí gely, přípravky na holení a po holení, antiseptický kamenec, kosmetické přípravky, koupelové soli, nikoliv pro medicínální účely, kosmetické krémy, lak na vlasy, laky na nehty, lesky na rty, mandlové mléko pro kosmetické účely, medicínální mýdla, mycí přípravky pro intimní hygienu a deodoranční přípravky, odlakovače, oleje pro toaletní účely, parfémy, pemza, pleťová voda pro kosmetické účely, přípravky proti pocení (toaletní potřeby), přípravky pro čištění zubní protězy, rtěnky, suché šampóny, šampóny, šampóny pro domácí zvířata, toaletní přípravky, ubrousky kosmetické napuštěné pleťovou vodou, ústní vody, nikoliv pro lékařské účely, vata na voňavkářské výrobky, vatové tyčinky pro kosmetické účely, vata pro kosmetické účely, vazelína z ropy pro kosmetické účely, kosmetické přípravky pro zehřihlení, zubní pasty; (5) absorpční tampóny, absorpční vata, algináty – potravinové doplňky, alkaloidy pro lékařské účely, alkohol pro farmaceutické potřeby, aminokyseliny pro lékařské účely, analgetika, anestetika, anthelmintika (léky na vypuzení červů z těla), antibakteriální, dezinfekční přípravky,

antibiotika, antikoncepční přípravky (chemické), antipyretika, antiseptika, antiurika, léčivé bahno, bakteriální přípravky pro lékařské a zvěrolékařské účely, balzámy pro lékařské účely, bikarbonát sodný pro farmaceutické účely, bílkovinné přípravky pro lékařské účely, biologické přípravky pro lékařské účely, biologické přípravky pro zvěrolékařské účely, vizmutové přípravky pro farmaceutické účely, bronchodilatační přípravky, brusné prostředky (na zuby), bylinné čaje pro lékařské účely, léčivé byliny, netabákové cigarety pro lékařské účely, cupanina pro farmaceutické účely, čichací soli, čípky, čisticí přípravky pro kontaktní čočky, deodoranty jiné než pro lidskou potřebu nebo pro zvířata, detergenty pro lékařské účely, dětské plenkové kalhotky, dezinfekční přípravky pro hygienické účely, diagnostické přípravky pro lékařské účely, chemické přípravky pro diagnostikování těhotenství, dietetické látky upravené pro lékařské účely, dietní potraviny upravené pro lékařské účely, digestiva pro farmaceutické účely, doplňky potravy, minerální, doplňky výživové, drogy pro léčebné účely, enzymatické přípravky pro lékařské účely, enzymatické přípravky pro zvěrolékařské účely, eukalyptol pro farmaceutické účely, farmaceutické přípravky, fenyl pro lékařské účely, fermenty pro farmaceutické účely, formaldehyd pro farmaceutické účely, fungicidy, gáza na obvazování, glukóza potravinové doplňky, glycerin pro lékařské účely, guajakol pro farmaceutické účely, gumiguta pro lékařské účely, přípravky proti hemeroidům, hemostatické tyčinky, hojivé (léčivé) houby (ne potraviny), hormony pro lékařské účely, hořčičné náplasti, hygienické kalhotky, hygienické ubrousky, hygienické vložky, chemické přípravky pro farmaceutické účely, chinin pro lékařské účely, chirurgické obvazy, chirurgické roušky, chloralhydrát pro farmaceutické účely, infuze (medicínální -), jodidy a jod pro farmaceutické účely, jodová tinktura, joboba, absorpční kalhotky pro inkontinentní pacienty, kámen vinný pro farmaceutické účely, kapsle pro léky, karbol (přípravek na hubení parazitů), kokain, kolodium pro farmaceutické účely léčivé kořeny, léčivé koupelové soli, kreozot (olejovitá směs fenolických látek) pro farmaceutické účely, kurare, léčiva na kuří oka, laktóza pro farmaceutické účely, zubní laky, laxativa, lecitin pro lékařské účely, léčiva na zuby, léčiva pro humánní medicínu, léčiva pro zvěrolékařské účely, lékárníčky včetně obsahu, lékařské přípravky pro podporu růstu vlasů, lepidla pro umělé chrupy, leptací tyčinky, leukoplast, linimenty (tekuté masti), magnézie (oxid hořečnatý) pro farmaceutické účely, masti na popáleniny od slunce, masti pro farmaceutické účely, mateří kašička pro lékařské účely, medicínální infuze, menstruační tampóny, mentol, mikroorganismy pro použití v lékařství a zvěrolékařství, minerální vody pro lékařské účely, mléko sušené (pro kojence), přípravky na mozoly, náplasti, nápoje dietetické, upravené pro lékařské účely, náramky protirevmatické, narkotika, obklady, obvazy tlakové, octany pro farmaceutické účely, oleje pro lékařské použití, opalovací tablety, opiáty, oplatkové kapsle pro farmaceutické účely, opodeldok, osobní sexuální lubrikanty, pásky přilnavé pro lékařské účely, pastilky pro farmaceutické účely, pásy pro hygienické vložky, pektin pro farmaceutické účely, peptony pro farmaceutické účely, peroxid vodíku pro lékařské účely, plenyky, plenyky pro domácí mazlíčky chemické přípravky pro ošetřování plísňe, polštářek pro kojení, polštářek pro kojení, potravinové doplňky, projímadla, propolis pro farmaceutické účely, protiparazitické obojky pro zvířata, protiparazitické přípravky, protirevmatické náramky a prsteny, přípravky na hubení roztočů, přípravky potlačující chuť k jídlu pro lékařské účely, reagenční papír pro lékařské nebo veterinární účely, repelenty proti hmyzu, ricinový olej pro lékařské účely, roztoky pro kontaktní čočky, sedativa, sirupy pro farmaceutické účely, soli do minerálních koupelí, soli minerálních vod, steroidy, sulfonamidy (léčiva), styptika (přípravky pro zastavení krvácení), škrob pro dietetické nebo farmaceutické účely, tinktury (farmaceutické přípravky), tyčinky proti bradavicím, uhlí živočišné pro farmaceutické účely, uspávací přípravky, vata pro lékařské účely, vitamínové přípravky, dietetické vlákniny, vložky a tampony dámské, minerální vody pro lékařské účely, zvěrolékařské přípravky, žvýkací gummy i pro lékařské účely, homeopatické výrobky, zubolékařské výrobky; (8) břitvy, strojky na stříhání (ruční strojky), nůžky a kleštičky na nehty a pedikúru, žiletky; (10) přístroje a nástroje chirurgické, zubní a veterinářské, umělé údy, oči a zuby, materiál na sešívání ran, speciální nábytek k lékařským účelům, ortopedické bandáže, lékařské přístroje, nástroje a potřeby, materiál pro lékařské použití, zejména aerosolové dávkovače pro lékařské účely, anesteziologické masky, anesteziologické přístroje, antikoncepční prostředky, s výjimkou chemických, ortopedické bandáže, bandáže (suspensory), baňky lékařské, berle pro tělesně postižené, dávkovače pilulek, defibrilátory, diagnostické přístroje pro lékařské účely, chirurgické dlahy, drenáže pro lékařské účely, dudlíky na dětské lahve, elastické punčochy pro chirurgické účely, elektrokardiografy, hematimetry, chirurgické přístroje a nástroje, chirurgické nitě, svorky a jehly, chrániče sluchu, inhalátory, injekční

stříkačky pro lékařské účely, irigátory pro lékařské účely, kanyly, kapátka pro lékařské účely, katétry, kondomy, prezervativy, kýlní pásy, kýlní pásy, lahve pro kojence, lékařské přístroje a nástroje, masážní přístroje, misky pro lékařské účely, nádoby pro podávání léků, nádoby na moč, elastické obvazy, odsávačky mateřského mléka, ochranné podušky proti proleženinám, ortopedické pomůcky a obuv, pesary, podušky vyhříváné elektricky pro léčebné účely, prostěradla pro pomočující se osoby, pulzometry, punčochy na křečové žíly, resuscitační přístroje, roušky chirurgické, rukavice pro lékařské účely, stříkačky injekční pro lékařské účely, špachtle krční, těhotenské pásy, teploměry pro lékařské účely, tlakoměry na měření krevního tlaku, ušní ucpávky, zábaly ohřívací pro první pomoc; (16) prospekty, návody, příbalové informace k lékům, letáky, vizitky, obchodní papíry, papírové bannery, papírové skládačky (obaly), ceníky; (35) velkoobchodní a maloobchodní činnost s výrobky uvedenými ve tř. 3 mezinárodního známkového třídění (jako např. antiperspirační mýdlo, kosmetické barvy, čisticí mléko pro toaletní účely, přípravky pro čištění umělého chrupu, deodoranty pro lidskou potřebu nebo pro zvířata, depilační přípravky, dezodorizační mýdlo, dezinfekční mýdla, zubní bělicí gely, přípravky na holení a po holení, antiseptický kamenec, kosmetické přípravky, koupelové soli, nikoliv pro medicínální účely, kosmetické krémy, lak na vlasy, laky na nehty, lesky na rty, mandlové mléko pro kosmetické účely, medicínální mýdla, mycí přípravky pro intimní hygienu a deodorantační přípravky, odlakovače, oleje pro toaletní účely, parfémy, pemza, pleťová voda pro kosmetické účely, přípravky proti pocení (toaletní potřeby), přípravky pro čištění zubní protězy, rtěnky, suché šampony, šampóny, šampóny pro domácí zvířata, toaletní přípravky, ubrousky kosmetické napuštěné pleťovou vodou, ústní vody, nikoliv pro lékařské účely, vata na voňavkářské výrobky, vatové tyčinky pro kosmetické účely, vata pro kosmetické účely, vazelína z ropy pro kosmetické účely, kosmetické přípravky pro zeštíhlení, zubní pasty, ve tř. 5 mezinárodního známkového třídění třídě (jako např. absorpční tampóny, absorpční vata, algináty – potravinové doplňky, alkaloidy pro lékařské účely, alkohol pro farmaceutické potřeby, aminokyseliny pro lékařské účely, analgetika, anestetika, anthelmintika (léky na vypuzení červů z těla), antibakteriální, dezinfekční přípravky, antibiotika, antikoncepční přípravky (chemické), antipyretika, antiseptika, antiurika, léčivé bahno, bakteriální přípravky pro lékařské a zvěrolékařské účely, balzámy pro lékařské účely, bikarbonát sodný pro farmaceutické účely, bílkovinné přípravky pro lékařské účely, biologické přípravky pro lékařské účely, biologické přípravky pro zvěrolékařské účely, vizmutové přípravky pro farmaceutické účely, bronchodilatační přípravky, brusné prostředky (na zuby), bylinné čaje pro lékařské účely, léčivé byliny, netabákové cigarety pro lékařské účely, cupanina pro farmaceutické účely, čichací soli, čípky, čisticí přípravky pro kontaktní čočky, deodoranty jiné než pro lidskou potřebu nebo pro zvířata, detergenty pro lékařské účely, dětské plenkové kalhotky, dezinfekční přípravky pro hygienické účely, diagnostické přípravky pro lékařské účely, chemické přípravky pro diagnostikování těhotenství, dietetické látky upravené pro lékařské účely, dietní potraviny upravené pro lékařské účely, digestiva pro farmaceutické účely, doplňky potravy, minerální, doplňky výživové, drogy pro léčebné účely, enzymatické přípravky pro lékařské účely, enzymatické přípravky pro zvěrolékařské účely, eukalyptol pro farmaceutické účely, farmaceutické přípravky, fenykl pro lékařské účely, fermenty pro farmaceutické účely, formaldehyd pro farmaceutické účely, fungicidy, gáza na obvazování, glukóza potravinové doplňky, glycerin pro lékařské účely, guajakol pro farmaceutické účely, gumiguta pro lékařské účely, přípravky proti hemeroidům, hemostatické tyčinky, hojivé (léčivé) houby (ne potraviny), hormony pro lékařské účely, hořčičné náplasti, hygienické kalhotky, hygienické ubrousky, hygienické vložky, chemické přípravky pro farmaceutické účely, chinin pro lékařské účely, chirurgické obvazy, chirurgické roušky, chloralhydrát pro farmaceutické účely, infuze (medicínální -), jodidy a jod pro farmaceutické účely, jodová tinktura, jojoba, absorpční kalhotky pro inkontinentní pacienty, kámen vinný pro farmaceutické účely, kapsle pro léky, karbol (přípravek na hubení parazitů), kokain, kolodium pro farmaceutické účely léčivé kořeny, léčivé koupelové soli, kreozot (olejovitá směs fenolických látek) pro farmaceutické účely, kurare, léčiva na kuří oka, laktóza pro farmaceutické účely, zubní laky, laxativa, lecitin pro lékařské účely, léčiva na zuby, léčiva pro humánní medicínu, léčiva pro zvěrolékařské účely, lékárníčky včetně obsahu, lékařské přípravky pro podporu růstu vlasů, lepidla pro umělé chrupy, leptací tyčinky, leukoplast, linimenty (tekuté masti), magnézie (oxid hořečnatý) pro farmaceutické účely, masti na popáleniny od slunce, masti pro farmaceutické účely, mateří kašička pro lékařské účely, medicínální infuze, menstruační tampóny, mentol, mikroorganizmy pro použití v lékařství a zvěrolékařství, minerální vody pro lékařské účely, mléko sušené (pro kojence), přípravky na mozoly, náplasti, nápoje

dietetické, upravené pro lékařské účely, náramky protirevmatické, narkotika, obklady, obvazy tlakové, octany pro farmaceutické účely, oleje pro lékařské použití, opalovací tablety, opiáty, oplatkové kapsle pro farmaceutické účely, opodeldok, osobní sexuální lubrikanty, pásy přílnavé pro lékařské účely, pastilky pro farmaceutické účely, pásy pro hygienické vložky, pektin pro farmaceutické účely, peptony pro farmaceutické účely, peroxid vodíku pro lékařské účely, plenky, plenky pro domácí mazlíčky chemické přípravky pro ošetřování plísně, polštářek pro kojení, polštářek pro kojení, potravinové doplňky, projímadla, propolis pro farmaceutické účely, protiparazitické obojky pro zvířata, protiparazitické přípravky, protirevmatické náramky a prsteny, přípravky na hubení roztočů, přípravky potlačující chuť k jídlu pro lékařské účely, reagenční papír pro lékařské nebo veterinární účely, repelenty proti hmyzu, ricinový olej pro lékařské účely, roztoky pro kontaktní čočky, sedativa, sirupy pro farmaceutické účely, soli do minerálních koupelí, soli minerálních vod, steroidy, sulfonamidy (léčiva), styptika (přípravky pro zastavení krvácení), škrob pro dietetické nebo farmaceutické účely, tinktury (farmaceutické přípravky), tyčinky proti bradavicím, uhlí živočišné pro farmaceutické účely, uspávací přípravky, vata pro lékařské účely, vitamínové přípravky, dietetické vlákniny, vložky a tampony dámské, minerální vody pro lékařské účely, zvěrolékařské přípravky, žvýkací gummy i pro lékařské účely, zubolékařské přípravky, dále ve třídě 8 mezinárodního známkového třídění (jako např. břitvy, strojky na stříhání (ruční strojky), nůžky a kleštičky na nehty a pedikúru, žiletky, ve tř. 10 mezinárodního známkového třídění (jako např. lékařské přístroje, nástroje a potřeby, materiál pro lékařské použití, zejména aerosolové dávkovače pro lékařské účely, anesteziologické masky, anesteziologické přístroje, antikoncepční prostředky, s výjimkou chemických, ortopedické bandáže, bandáže (suspensory), baňky lékařské, berle pro tělesně postižené, dávkovače pilulek, defibrilátory, diagnostické přístroje pro lékařské účely, chirurgické dlahy, drenáže pro lékařské účely, dudlíky na dětské lahve, elastické punčochy pro chirurgické účely, elektrokardiografy, hematimetry, chirurgické přístroje a nástroje, chirurgické nitě, svorky a jehly, chrániče sluchu, inhalátory, injekční stříkačky pro lékařské účely, irigátory pro lékařské účely, kanyly, kapátka pro lékařské účely, katétry, kondomy, prezervativy, kýlní pásy, kýlní pásy, lahve pro kojence, lékařské přístroje a nástroje, masážní přístroje, misky pro lékařské účely, nádoby pro podávání léků, nádoby na moč, elastické obvazy, odsávačky mateřského mléka, ochranné podušky proti proleženinám, ortopedické pomůcky a obuv, pesary, podušky vyhříváné elektricky pro léčebné účely, prostěradla pro pomočující se osoby, pulzometry, punčochy na křečové žíly, resuscitační přístroje, roušky chirurgické, rukavice pro lékařské účely, stříkačky injekční pro lékařské účely, špachtle krční, těhotenské pásy, teploměry pro lékařské účely, tlakoměry na měření krevního tlaku, ušní ucpávky, zábaly ohřívací pro první pomoc, dále zprostředkovatelská obchodní činnost, propagace, zprostředkovatelská a poradenská činnost v uvedených oblastech, nabízení uvedeného zboží na internetu, komerční správa licencí na výrobky a služby ostatních, pronájem reklamních materiálů, pronájem reklamních ploch, průzkum trhu, průzkum veřejného mínění, rozšiřování reklamních materiálů zákazníkům (letáky, prospekty, tisky, vzorky), zaslání reklamních materiálů zákazníkům, rozšiřování inzertních materiálů, vydávání, zveřejňování, oznámení, vyhlášení, publikování reklamních textů, rozhlasová a televizní reklama, subdodavatelské služby (obchodní pomoc); (39) balení zboží ze tříd 3, 5, 8, 10, dodávka tohoto zboží poštou, doprava, doručovací služby, kurýrské služby, skladování zboží ze tříd 3, 5, 8, 10, přebalování zboží ze tříd 3, 5, 8, 10 (re-branding); (41) elektronické publikování, fotografování, kluby zdraví, organizování, pořádání a vedení kolokvií, seminářů, konferencí, kongresů, symposií, koučink, poskytování on-line elektronických publikací (bez možnosti stažení), vydávání knih a brožur, pořádání soutěží; (44) farmaceutické poradenství, zdravotní poradenství, služby lékárníků při přípravě receptů, individuální příprava léčiva, adjustace lékových forem pro veřejnost, telemedicínské služby, provoz lékáren, provoz výdején léků, lékařské služby, veterinární služby, kontrola léčiv, péče o hygienu a krásu osob a zvířat, rentgenová vyšetření a odběry krevních vzorků, služby týkající se umělého oplodnění, lékařské poradenství.

(730) **ViaPharma s.r.o.**, Nádražní 344/23, Praha 5, 15000, CZ  
(740) Jiří Effmert, Družstevní 1424/12 C, Říčany, 25101

(210) **O-506871**

(220) 16.08.2013

(320) 16.08.2013

(511) 3, 5, 8, 10, 16, 35, 39, 41, 44

(540)

**VIAPHARMA**

(510) (3) antiperspirační mýdlo, kosmetické barvy, čistící mléko pro toaletní účely, přípravky pro čištění umělého chrupu, deodoranty pro lidskou potřebu nebo pro zvířata, depilační přípravky, dezodorizační mýdlo, dezinfekční mýdla, zubní bělicí gely, přípravky na holení a po holení, antiseptický kamenec, kosmetické přípravky, koupelové soli, nikoliv pro medicínální účely, kosmetické krémy, lak na vlasy, laky na nehty, lesky na rty, mandlové mléko pro kosmetické účely, medicínální mýdla, mycí přípravky pro intimní hygienu a deodorační přípravky, odlakovače, oleje pro toaletní účely, parfémy, pemza, pleťová voda pro kosmetické účely, přípravky proti pocení (toaletní potřeby), přípravky pro čištění zubní protězy, rtěnky, suché šampony, šampóny, šampóny pro domácí zvířata, toaletní přípravky, ubrousky kosmetické napuštěné pleťovou vodou, ústní vody, nikoliv pro lékařské účely, vata na voňavkářské výrobky, vatové tyčinky pro kosmetické účely, vata pro kosmetické účely, vazelína z ropy pro kosmetické účely, kosmetické přípravky pro zeštíhlení, zubní pasty; (5) absorpční tampóny, absorpční vata, algináty – potravinové doplňky, alkaloidy pro lékařské účely, alkohol pro farmaceutické potřeby, aminokyseliny pro lékařské účely, analgetika, anestetika, anthelmintika (léky na vypuzení červů z těla), antibakteriální, dezinfekční přípravky, antibiotika, antikoncepční přípravky (chemické), antipyretika, antiseptika, antiurika, léčivé bahno, bakteriální přípravky pro lékařské a zvěrolékařské účely, balzámy pro lékařské účely, bikarbonát sodný pro farmaceutické účely, bílkovinné přípravky pro lékařské účely, biologické přípravky pro lékařské účely, biologické přípravky pro zvěrolékařské účely, vizmutové přípravky pro farmaceutické účely, bronchodilatační přípravky, brusné prostředky (na zuby), bylinné čaje pro lékařské účely, léčivé byliny, netabákové cigarety pro lékařské účely, cupanina pro farmaceutické účely, čichací soli, čípky, čistící přípravky pro kontaktní čočky, deodoranty jiné než pro lidskou potřebu nebo pro zvířata, detergenty pro lékařské účely, dětské plenkové kalhotky, dezinfekční přípravky pro hygienické účely, diagnostické přípravky pro lékařské účely, chemické přípravky pro diagnostikování těhotenství, dietetické látky upravené pro lékařské účely, dietní potraviny upravené pro lékařské účely, digestiva pro farmaceutické účely, doplňky potravy, minerální, doplňky výživové, drogy pro léčebné účely, enzymatické přípravky pro lékařské účely, enzymatické přípravky pro zvěrolékařské účely, eukalyptol pro farmaceutické účely, farmaceutické přípravky, fenyl pro lékařské účely, fermenty pro farmaceutické účely, formaldehyd pro farmaceutické účely, fungicidy, gáza na obvazování, glukóza potravinové doplňky, glycerin pro lékařské účely, guajakol pro farmaceutické účely, gumiguta pro lékařské účely, přípravky proti hemeroidům, hemostatické tyčinky, hojivé (léčivé) houby (ne potraviny), hormony pro lékařské účely, hořčičné náplasti, hygienické kalhotky, hygienické ubrousky, hygienické vložky, chemické přípravky pro farmaceutické účely, chinin pro lékařské účely, chirurgické obvazy, chirurgické roušky, chloralhydrát pro farmaceutické účely, infuze (medicínální -), jodidy a jod pro farmaceutické účely, jodová tinktura, jojoba, absorpční kalhotky pro inkontinentní pacienty, kámen vinný pro farmaceutické účely, kapsle pro léky, karbol (přípravek na hubení parazitů), kokain, kolodium pro farmaceutické účely léčivé kořeny, léčivé koupelové soli, kreozot (olejovitá směs fenolických látek) pro farmaceutické účely, kurare, léčiva na kuří oka, laktóza pro farmaceutické účely, zubní laky, laxativa, lecitin pro lékařské účely, léčiva na zuby, léčiva pro humánní medicínu, léčiva pro zvěrolékařské účely, lékárníčky včetně obsahu, lékařské přípravky pro podporu růstu vlasů, lepidla pro umělé chrupy, leptací tyčinky, leukoplast, linimenty (tekuté masti), magnézie (oxid hořečnatý) pro farmaceutické účely, masti na popáleniny od slunce, masti pro farmaceutické účely, mateří kašička pro lékařské účely, medicínální infuze, menstruační tampóny, mentol, mikroorganismy pro použití v lékařství a zvěrolékařství, minerální vody pro lékařské účely, mléko sušené (pro kojence), přípravky na mozoly, náplasti, nápoje dietetické, upravené pro lékařské účely, náramky protirevmatické, narkotika, obklady, obvazy tlakové, octany pro farmaceutické účely, oleje

pro lékařské použití, opalovací tablety, opiáty, oplátkové kapsle pro farmaceutické účely, opodeldok, osobní sexuální lubrikanty, pásky přilnavé pro lékařské účely, pastilky pro farmaceutické účely, pásy pro hygienické vložky, pektin pro farmaceutické účely, peptony pro farmaceutické účely, peroxid vodíku pro lékařské účely, pleny, pleny pro domácí mazlíčky chemické přípravky pro ošetřování plísně, polštářek pro kojení, polštářek pro kojení, potravinové doplňky, projímadla, propolis pro farmaceutické účely, protiparazitické obojky pro zvířata, protiparazitické přípravky, protirevmatické náramky a prsteny, přípravky na hubení roztočů, přípravky potlačující chuť k jídlu pro lékařské účely, reagenční papír pro lékařské nebo veterinární účely, repelenty proti hmyzu, ricinový olej pro lékařské účely, roztoky pro kontaktní čočky, sedativa, sirupy pro farmaceutické účely, soli do minerálních koupelí, soli minerálních vod, steroidy, sulfonamidy (léčiva), styptika (přípravky pro zastavení krvácení), škrob pro dietetické nebo farmaceutické účely, tinktury (farmaceutické přípravky), tyčinky proti bradavicím, uhlí živočišné pro farmaceutické účely, uspávací přípravky, vata pro lékařské účely, vitamínové přípravky, dietetické vlákniny, vložky a tampony dámské, minerální vody pro lékařské účely, zvěrolékařské přípravky, žvýkací gummy i pro lékařské účely, homeopatické výrobky, zubolékařské výrobky; (8) břitvy, strojky na stříhání (ruční strojky), nůžky a kleštičky na nehty a pedikúru, žiletky; (10) přístroje a nástroje chirurgické, zubní a veterinářské, umělé údy, oči a zuby, materiál na sešívání ran, speciální nábytek k lékařským účelům, ortopedické bandáže, lékařské přístroje, nástroje a potřeby, materiál pro lékařské použití, zejména aerosolové dávkovače pro lékařské účely, anesteziologické masky, anesteziologické přístroje, antikoncepční prostředky, s výjimkou chemických, ortopedické bandáže, bandáže (suspensory), baňky lékařské, berle pro tělesně postižené, dávkovače pilulek, defibrilátory, diagnostické přístroje pro lékařské účely, chirurgické dlahy, drenáže pro lékařské účely, dudlíky na dětské lahve, elastické punčochy pro chirurgické účely, elektrokardiografy, hematimetry, chirurgické přístroje a nástroje, chirurgické nitě, svorky a jehly, chrániče sluchu, inhalátory, injekční stříkačky pro lékařské účely, irigátory pro lékařské účely, kanyly, kapátka pro lékařské účely, katétrů, kondomy, prezervativy, klynní pásy, klynní pásy, lahve pro kojence, lékařské přístroje a nástroje, masážní přístroje, misky pro lékařské účely, nádobky pro podávání léků, nádoby na moč, elastické obvazy, odsávačky mateřského mléka, ochranné podušky proti proleženinám, ortopedické pomůcky a obuv, pesary, podušky vyhřívány elektricky pro léčebné účely, prostěradla pro pomočující se osoby, pulzometry, punčochy na křečové žíly, resuscitační přístroje, roušky chirurgické, rukavice pro lékařské účely, stříkačky injekční pro lékařské účely, špachtle krční, těhotenské pásy, teploměry pro lékařské účely, tlakoměry na měření krevního tlaku, ušní ucpávky, zábalý ohřívací pro první pomoc; (16) prospekty, návody, příbalové informace k lékům, letáky, vizitky, obchodní papíry, papírové bannery, papírové skládačky (obaly), ceníky; (35) velkoobchodní a maloobchodní činnost s výrobky uvedenými ve tř. 3 mezinárodního známkového třídění (jako např. antiperspirační mýdlo, kosmetické barvy, čistící mléko pro toaletní účely, přípravky pro čištění umělého chrupu, deodoranty pro lidskou potřebu nebo pro zvířata, depilační přípravky, dezodorizační mýdlo, dezinfekční mýdla, zubní bělicí gely, přípravky na holení a po holení, antiseptický kamenec, kosmetické přípravky, koupelové soli, nikoliv pro medicínální účely, kosmetické krémy, lak na vlasy, laky na nehty, lesky na rty, mandlové mléko pro kosmetické účely, medicínální mýdla, mycí přípravky pro intimní hygienu a deodorační přípravky, odlakovače, oleje pro toaletní účely, parfémy, pemza, pleťová voda pro kosmetické účely, přípravky proti pocení (toaletní potřeby), přípravky pro čištění zubní protězy, rtěnky, suché šampony, šampóny, šampóny pro domácí zvířata, toaletní přípravky, ubrousky kosmetické napuštěné pleťovou vodou, ústní vody, nikoliv pro lékařské účely, vata na voňavkářské výrobky, vatové tyčinky pro kosmetické účely, vata pro kosmetické účely, vazelína z ropy pro kosmetické účely, kosmetické přípravky pro zeštíhlení, zubní pasty, ve tř. 5 mezinárodního známkového třídění (jako např. absorpční tampóny, absorpční vata, algináty – potravinové doplňky, alkaloidy pro lékařské účely, alkohol pro farmaceutické potřeby, aminokyseliny pro lékařské účely, analgetika, anestetika, anthelmintika (léky na vypuzení červů z těla), antibakteriální, dezinfekční přípravky, antibiotika, antikoncepční přípravky (chemické), antipyretika, antiseptika, antiurika, léčivé bahno, bakteriální přípravky pro lékařské a zvěrolékařské účely, balzámy pro lékařské účely, bikarbonát sodný pro farmaceutické účely, bílkovinné přípravky pro lékařské účely, biologické přípravky pro lékařské účely, biologické přípravky pro zvěrolékařské účely, vizmutové přípravky pro farmaceutické účely, bronchodilatační přípravky, brusné prostředky (na zuby), bylinné čaje pro lékařské účely, léčivé byliny, netabákové cigarety pro lékařské účely, cupanina pro farmaceutické účely, čichací

solí, čípky, čisticí přípravky pro kontaktní čočky, deodoranty jiné než pro lidskou potřebu nebo pro zvířata, detergenty pro lékařské účely, dětské plenkové kalhotky, dezinfekční přípravky pro hygienické účely, diagnostické přípravky pro lékařské účely, chemické přípravky pro diagnostikování těhotenství, dietetické látky upravené pro lékařské účely, dietní potraviny upravené pro lékařské účely, digestiva pro farmaceutické účely, doplňky potravy, minerální, doplňky výživové, drogy pro léčebné účely, enzymatické přípravky pro lékařské účely, enzymatické přípravky pro zvěrolékařské účely, eukalyptol pro farmaceutické účely, farmaceutické přípravky, fenylkl pro lékařské účely, fermenty pro farmaceutické účely, formaldehyd pro farmaceutické účely, fungicidy, gáza na obvazování, glukóza potravinové doplňky, glycerin pro lékařské účely, guajakol pro farmaceutické účely, gumiguta pro lékařské účely, přípravky proti hemeroidům, hemostatické tyčinky, hojivé (léčivé) houby (ne potraviny), hormony pro lékařské účely, hořčičné náplasti, hygienické kalhotky, hygienické ubrousky, hygienické vložky, chemické přípravky pro farmaceutické účely, chinin pro lékařské účely, chirurgické obvazy, chirurgické roušky, chloralhydrát pro farmaceutické účely, infuze (medicínální -), jodidy a jod pro farmaceutické účely, jodová tinktura, jojoba, absorpční kalhotky pro inkontinentní pacienty, kámen vinný pro farmaceutické účely, kapsle pro léky, karbol (přípravek na hubení parazitů), kokain, kolodium pro farmaceutické účely léčivé kořeny, léčivé koupelové soli, kreoizot (olejovitá směs fenolických látek) pro farmaceutické účely, kurare, léčiva na kuří oka, laktóza pro farmaceutické účely, zubní laky, laxativa, lecitin pro lékařské účely, léčiva na zuby, léčiva pro humánní medicínu, léčiva pro zvěrolékařské účely, lékárníčky včetně obsahu, lékařské přípravky pro podporu růstu vlasů, lepídla pro umělé chrupy, leptací tyčinky, leukoplast, linimenty (tekuté masti), magnézie (oxid hořečnatý) pro farmaceutické účely, masti na popáleniny od slunce, masti pro farmaceutické účely, mateří kašička pro lékařské účely, medicínální infuze, menstruační tampóny, mentol, mikroorganismy pro použití v lékařství a zvěrolékařství, minerální vody pro lékařské účely, mléko sušené (pro kojence), přípravky na mozoly, náplasti, nápoje dietetické, upravené pro lékařské účely, náramky protirevmatické, narkotika, obklady, obvazy tlakové, octany pro farmaceutické účely, oleje pro lékařské použití, opalovací tablety, opiáty, oplatkové kapsle pro farmaceutické účely, opodeldok, osobní sexuální lubrikanty, pásy přilnavé pro lékařské účely, pastilky pro farmaceutické účely, pásy pro hygienické vložky, pektin pro farmaceutické účely, peptony pro farmaceutické účely, peroxid vodíku pro lékařské účely, pleny, pleny pro domácí mazlíčky chemické přípravky pro ošetřování plísň, polštářek pro kojení, polštářek pro kojení, potravinové doplňky, projímadla, propolis pro farmaceutické účely, protiparazitické obojky pro zvířata, protiparazitické přípravky, protirevmatické náramky a prsteny, přípravky na hubení roztočů, přípravky potlačující chuť k jídlu pro lékařské účely, reagenční papír pro lékařské nebo veterinární účely, repelenty proti hmyzu, ricinový olej pro lékařské účely, roztoky pro kontaktní čočky, sedativa, sirupy pro farmaceutické účely, soli do minerálních koupelí, soli minerálních vod, steroidy, sulfonamidy (léčiva), styptika (přípravky pro zastavení krvácení), škrob pro dietetické nebo farmaceutické účely, tinktury (farmaceutické přípravky), tyčinky proti bradavicím, uhlí živočišné pro farmaceutické účely, uspávací přípravky, vata pro lékařské účely, vitamínové přípravky, dietetické vlákniny, vložky a tampóny dámské, minerální vody pro lékařské účely, zvěrolékařské přípravky, žvýkácké gumy i pro lékařské účely, zubolékařské přípravky, dále ve třídě 8 mezinárodního známkového třídění (jako např. břitvy, strojky na stříhání (ruční strojky), nůžky a kleštičky na nehty a pedikúru, žiletky, ve tř. 10 mezinárodního známkového třídění (jako např. lékařské přístroje, nástroje a potřeby, materiál pro lékařské použití, zejména aerosolové dávkovače pro lékařské účely, anesteziologické masky, anesteziologické přístroje, antikoncepční prostředky, s výjimkou chemických, ortopedické bandáže, bandáže (suspensory), baňky lékařské, berle pro tělesně postižené, dávkovače pilulek, defibrilátory, diagnostické přístroje pro lékařské účely, chirurgické dlahy, drenáže pro lékařské účely, dudlíky na dětské lahve, elastické punčochy pro chirurgické účely, elektrokardiografy, hematimetry, chirurgické přístroje a nástroje, chirurgické nitě, svorky a jehly, chrániče sluchu, inhalátory, injekční stříkačky pro lékařské účely, irigátory pro lékařské účely, kanyly, kapátka pro lékařské účely, katétrů, kondomy, prezervativy, kýlní pásy, kýlní pásy, lahve pro kojence, lékařské přístroje a nástroje, masážní přístroje, misky pro lékařské účely, nádoby pro podávání léků, nádoby na moč, elastické obvazy, odsávačky mateřského mléka, ochranné podušky proti proleženinám, ortopedické pomůcky a obuv, pesary, podušky vyhříváné elektricky pro léčebné účely, prostředadla pro pomáhající se osoby, pulzometry, punčochy na křečové žíly, resuscitační přístroje, roušky chirurgické, rukavice pro lékařské účely, stříkačky injekční pro lékařské účely, špachtle krční, těhotenské

pásy, teploměry pro lékařské účely, tlakoměry na měření krevního tlaku, ušní ucpávky, zábaly ohřívací pro první pomoc, dále zprostředkovatelská obchodní činnost, propagace, zprostředkovatelská a poradenská činnost v uvedených oblastech, nabízení uvedeného zboží na internetu, komerční správa licencí na výrobky a služby ostatních, pronájem reklamních materiálů, pronájem reklamních ploch, průzkum trhu, průzkum veřejného mínění, rozšiřování reklamních materiálů zákazníkům (letáky, prospekty, tisky, vzorky), zaslání reklamních materiálů zákazníkům, rozšiřování inzertních materiálů, vydávání, zveřejňování, oznámení, vyhlášení, publikování reklamních textů, rozhlasová a televizní reklama, subdavatelské služby (obchodní pomoc); (39) balení zboží ze tříd 3, 5, 8, 10, dodávka tohoto zboží poštou, doprava, doručovací služby, kurýrské služby, skladování zboží ze tříd 3, 5, 8, 10, přebalování zboží ze tříd 3, 5, 8, 10 (re-branding); (41) elektronické publikování, fotografování, kluby zdraví, organizování, pořádání a vedení kolokvií, seminářů, konferencí, kongresů, symposií, koučink, poskytování on-line elektronických publikací (bez možnosti stažení), vydávání knih a brožur, pořádání soutěží; (44) farmaceutické poradenství, zdravotní poradenství, služby lékárníků při přípravě receptů, individuální příprava léčiva, adjustace lékových forem pro veřejnost, telemedicínské služby, provoz lékáren, provoz výdejen léků, lékařské služby, veterinární služby, kontrola léčiv, péče o hygienu a krásu osob a zvířat, rentgenová vyšetření a odběry krevních vzorků, služby týkající se umělého oplodnění, lékárenské poradenství.

- (590) Barevná  
(730) **ViaPharma s.r.o.**, Nádražní 344/23, Praha 5, 15000, CZ  
(740) Jiří Effmert, Družstevní 1424/12 C, Říčany, 25101

- (210) **O-506872**  
(220) 16.08.2013  
(320) 16.08.2013  
(511) 3, 5, 8, 10, 16, 35, 39, 41, 44  
(540)

**VIAPHARMA**  
PRIVÁŽÍME ZDRAVÍ

- (510) (3) antiperspirační mýdlo, kosmetické barvy, čisticí mléko pro toaletní účely, přípravky pro čištění umělého chrupu, deodoranty pro lidskou potřebu nebo pro zvířata, depilační přípravky, dezodorizační mýdlo, dezinfekční mýdla, zubní bělicí gely, přípravky na holení a po holení, antiseptický kamenec, kosmetické přípravky, koupelové soli, nikoliv pro medicínální účely, kosmetické krémy, lak na vlasy, laky na nehty, lesky na rty, mandlové mléko pro kosmetické účely, medicínální mýdla, mycí přípravky pro intimní hygienu a deodorantiční přípravky, odlakovače, oleje pro toaletní účely, parfémy, pemza, pleťová voda pro kosmetické účely, přípravky proti pocení (toaletní potřeby), přípravky pro čištění zubní protězy, rtěnky, suché šampóny, šampóny, šampóny pro domácí zvířata, toaletní přípravky, ubrousky kosmetické napuštěné pleťovou vodou, ústní vody, nikoliv pro lékařské účely, vata na voňavkářské výrobky, vatové tyčinky pro kosmetické účely, vata pro kosmetické účely, vazelína z ropy pro kosmetické účely, kosmetické přípravky pro zeštíhlení, zubní pasty; (5) absorpční tampóny, absorpční vata, algináty – potravinové doplňky, alkaloidy pro lékařské účely, alkohol pro farmaceutické potřeby, aminokyseliny pro lékařské účely, analgetika, anestetika, anthelmintika (léky na vypuzení červů z těla), antibakteriální, dezinfekční přípravky, antibiotika, antikoncepční přípravky (chemické), antipyretika, antisepatika, antiurika, léčivé bahno, bakteriální přípravky pro lékařské a zvěrolékařské účely, balzámy pro lékařské účely, bikarbonát sodný pro farmaceutické účely, bílkovinné přípravky pro lékařské účely, biologické přípravky pro lékařské účely, biologické přípravky pro zvěrolékařské účely, vizmutové přípravky pro farmaceutické účely, bronchodilatační přípravky, brusné prostředky (na zuby), bylinné čaje pro lékařské účely, léčivé byliny, netabákové cigarety pro lékařské účely, cupanina pro farmaceutické účely, čichací soli, čípky, čisticí přípravky pro kontaktní čočky, deodoranty jiné než pro lidskou potřebu nebo pro zvířata, detergenty pro lékařské účely,

dětské plenkové kalhotky, dezinfekční přípravky pro hygienické účely, diagnostické přípravky pro lékařské účely, chemické přípravky pro diagnostikování těhotenství, dietetické látky upravené pro lékařské účely, dietní potraviny upravené pro lékařské účely, digestiva pro farmaceutické účely, doplňky potravy, minerální, doplňky výživové, drogy pro léčebné účely, enzymatické přípravky pro lékařské účely, enzymatické přípravky pro zvěrolékařské účely, eukalyptol pro farmaceutické účely, farmaceutické přípravky, fenylkl pro lékařské účely, fermenty pro farmaceutické účely, formaldehyd pro farmaceutické účely, fungicidy, gáza na obvazování, glukóza potravinové doplňky, glycerin pro lékařské účely, guajakol pro farmaceutické účely, gumiguta pro lékařské účely, přípravky proti hemeroidům, hemostatické tyčinky, hojivé (léčivé) houby (ne potraviny), hormony pro lékařské účely, hořčičné náplasti, hygienické kalhotky, hygienické ubrousky, hygienické vložky, chemické přípravky pro farmaceutické účely, chinin pro lékařské účely, chirurgické obvazy, chirurgické roušky, chloralhydrát pro farmaceutické účely, infuze (medicinální -), jodidy a jod pro farmaceutické účely, jodová tinktura, jojoba, absorpční kalhotky pro inkontinentní pacienty, kámen vinný pro farmaceutické účely, kapsle pro léky, karbol (přípravek na hubení parazitů), kokain, kolodium pro farmaceutické účely léčivé kořeny, léčivé koupelové soli, kreozot (olejovitá směs fenolických látek) pro farmaceutické účely, kurare, léčiva na kuří oka, laktóza pro farmaceutické účely, zubní laky, laxativa, lecitin pro lékařské účely, léčiva na zuby, léčiva pro humánní medicínu, léčiva pro zvěrolékařské účely, lékárníčky včetně obsahu, lékařské přípravky pro podporu růstu vlasů, lepidla pro umělé chrupy, leptací tyčinky, leukoplast, linimenty (tekuté masti), magnézie (oxid hořečnatý) pro farmaceutické účely, masti na popáleniny od slunce, masti pro farmaceutické účely, mateří kašička pro lékařské účely, medicinální infuze, menstruační tampóny, mentol, mikroorganismy pro použití v lékařství a zvěrolékařství, minerální vody pro lékařské účely, mléko sušené (pro kojenec), přípravky na mozoly, náplasti, nápoje dietetické, upravené pro lékařské účely, náramky protirevmatické, narkotika, obklady, obvazy tlakové, octany pro farmaceutické účely, oleje pro lékařské použití, opalovací tablety, opiáty, oplátkové kapsle pro farmaceutické účely, opodeldok, osobní sexuální lubrikanty, pásky přilnavé pro lékařské účely, pastilky pro farmaceutické účely, pásy pro hygienické vložky, pektin pro farmaceutické účely, peptony pro farmaceutické účely, peroxid vodíku pro lékařské účely, pleny, pleny pro domácí mazlíčky chemické přípravky pro ošetřování plísňe, polštářek pro kojení, polštářek pro kojení, potravinové doplňky, projímadla, propolis pro farmaceutické účely, protiparazitické obojky pro zvířata, protiparazitické přípravky, protirevmatické náramky a prsteny, přípravky na hubení roztočů, přípravky potlačující chuť k jídlu pro lékařské účely, reagenční papír pro lékařské nebo veterinární účely, repelenty proti hmyzu, ricinový olej pro lékařské účely, roztoky pro kontaktní čočky, sedativa, sirupy pro farmaceutické účely, soli do minerálních koupelí, soli minerálních vod, steroidy, sulfonamidy (léčiva), styptika (přípravky pro zastavení krvácení), škrob pro dietetické nebo farmaceutické účely, tinktury (farmaceutické přípravky), tyčinky proti bradavicím, uhlí živočišné pro farmaceutické účely, uspávací přípravky, vata pro lékařské účely, vitamínové přípravky, dietetické vlákniny, vložky a tampóny dámské, minerální vody pro lékařské účely, zvěrolékařské přípravky, žvýkáci gummy i pro lékařské účely, homeopatické výrobky, zubolékařské výrobky; (8) břitvy, strojky na stříhání (ruční strojky), nůžky a kleštičky na nehty a pedikúru, žiletky; (10) přístroje a nástroje chirurgické, zubní a veterinářské, umělé údy, oči a zuby, materiál na sešívání ran, speciální nábytek k lékařským účelům, ortopedické bandáže, lékařské přístroje, nástroje a potřeby, materiál pro lékařské použití, zejména aerosolové dávkovače pro lékařské účely, anesteziologické masky, anesteziologické přístroje, antikoncepční prostředky, s výjimkou chemických, ortopedické bandáže, bandáže (suspensory), baňky lékařské, berle pro tělesně postižené, dávkovače pilulek, defibrilátory, diagnostické přístroje pro lékařské účely, chirurgické dlahy, drenáže pro lékařské účely, dudlíky na dětské lahve, elastické punčochy pro chirurgické účely, elektrokardiografy, hematimetry, chirurgické přístroje a nástroje, chirurgické niť, svorky a jehly, chrániče sluchu, inhalátory, injekční stříkačky pro lékařské účely, irigátory pro lékařské účely, kanyly, kapátka pro lékařské účely, katétr, kondomy, prezervativy, kýlní pásy, kýlní pásy, lahve pro kojenec, lékařské přístroje a nástroje, masážní přístroje, misky pro lékařské účely, nádoby pro podávání léků, nádoby na moč, elastické obvazy, odsávačky mateřského mléka, ochranné podušky proti proleženinám, ortopedické pomůcky a obuv, pesary, podušky vyhříváné elektricky pro léčebné účely, prostěradla pro pomočující se osoby, pulzometry, punčochy na křečové žíly, resuscitační přístroje, roušky chirurgické, rukavice pro lékařské účely, stříkačky injekční pro lékařské účely, špachtle krční, těhotenské pásy, teploměry pro lékařské účely,

tlakoměry na měření krevního tlaku, ušní ucpávky, zábalý ohřívací pro první pomoc; (16) prospekty, návody, příbalové informace k lékům, letáky, vizitky, obchodní papíry, papírové bannery, papírové skládačky (obaly), ceníky; (35) velkoobchodní a maloobchodní činnost s výrobky uvedenými ve tř. 3 mezinárodního známkového třídění (jako např. antiperspirační mýdlo, kosmetické barvy, čističí mléko pro toaletní účely, přípravky pro čištění umělého chrupu, deodoranty pro lidskou potřebu nebo pro zvířata, depilační přípravky, dezodorizační mýdlo, dezinfekční mýdla, zubní bělicí gely, přípravky na holení a po holení, antiseptický kamence, kosmetické přípravky, koupelové soli, nikoliv pro medicinální účely, kosmetické krémy, lak na vlasy, laky na nehty, lesky na rty, mandlové mléko pro kosmetické účely, medicinální mýdla, mycí přípravky pro intimní hygienu a deodoranti přípravky, odlakovače, oleje pro toaletní účely, parfémy, pemza, pleťová voda pro kosmetické účely, přípravky proti pocení (toaletní potřeby), přípravky pro čištění zubní protězy, rtěnky, suché šampóny, šampóny, šampóny pro domácí zvířata, toaletní přípravky, ubrousky kosmetické napuštěné pleťovou vodou, ústní vody, nikoliv pro lékařské účely, vata na voňavkářské výrobky, vatové tyčinky pro kosmetické účely, vata pro kosmetické účely, vazelína z ropy pro kosmetické účely, kosmetické přípravky pro zeštíhlení, zubní pasty, ve tř. 5 mezinárodního známkového třídění třídě (jako např. absorpční tampóny, absorpční vata, algináty – potravinové doplňky, alkaloidy pro lékařské účely, alkohol pro farmaceutické potřeby, aminokyseliny pro lékařské účely, analgetika, anestetika, anthelmintika (léky na vypuzení červů z těla), antibakteriální, dezinfekční přípravky, antibiotika, antikoncepční přípravky (chemické), antipyretika, antiseptika, antiurika, léčivé bahno, bakteriální přípravky pro lékařské a zvěrolékařské účely, balzámy pro lékařské účely, bikarbonát sodný pro farmaceutické účely, bílkovinné přípravky pro lékařské účely, biologické přípravky pro lékařské účely, biologické přípravky pro zvěrolékařské účely, vizmutové přípravky pro farmaceutické účely, bronchodilatační přípravky, brusné prostředky (na zuby), bylinné čaje pro lékařské účely, léčivé byliny, netabákové cigarety pro lékařské účely, cupanina pro farmaceutické účely, čichací soli, čípky, čističí přípravky pro kontaktní čočky, deodoranty jiné než pro lidskou potřebu nebo pro zvířata, detergenty pro lékařské účely, dětské plenkové kalhotky, dezinfekční přípravky pro hygienické účely, diagnostické přípravky pro lékařské účely, chemické přípravky pro diagnostikování těhotenství, dietetické látky upravené pro lékařské účely, dietní potraviny upravené pro lékařské účely, digestiva pro farmaceutické účely, doplňky potravy, minerální, doplňky výživové, drogy pro léčebné účely, enzymatické přípravky pro lékařské účely, enzymatické přípravky pro zvěrolékařské účely, eukalyptol pro farmaceutické účely, farmaceutické přípravky, fenylkl pro lékařské účely, fermenty pro farmaceutické účely, formaldehyd pro farmaceutické účely, fungicidy, gáza na obvazování, glukóza potravinové doplňky, glycerin pro lékařské účely, guajakol pro farmaceutické účely, gumiguta pro lékařské účely, přípravky proti hemeroidům, hemostatické tyčinky, hojivé (léčivé) houby (ne potraviny), hormony pro lékařské účely, hořčičné náplasti, hygienické kalhotky, hygienické ubrousky, hygienické vložky, chemické přípravky pro farmaceutické účely, chinin pro lékařské účely, chirurgické obvazy, chirurgické roušky, chloralhydrát pro farmaceutické účely, infuze (medicinální -), jodidy a jod pro farmaceutické účely, jodová tinktura, jojoba, absorpční kalhotky pro inkontinentní pacienty, kámen vinný pro farmaceutické účely, kapsle pro léky, karbol (přípravek na hubení parazitů), kokain, kolodium pro farmaceutické účely léčivé kořeny, léčivé koupelové soli, kreozot (olejovitá směs fenolických látek) pro farmaceutické účely, kurare, léčiva na kuří oka, laktóza pro farmaceutické účely, zubní laky, laxativa, lecitin pro lékařské účely, léčiva na zuby, léčiva pro humánní medicínu, léčiva pro zvěrolékařské účely, lékárníčky včetně obsahu, lékařské přípravky pro podporu růstu vlasů, lepidla pro umělé chrupy, leptací tyčinky, leukoplast, linimenty (tekuté masti), magnézie (oxid hořečnatý) pro farmaceutické účely, masti na popáleniny od slunce, masti pro farmaceutické účely, mateří kašička pro lékařské účely, medicinální infuze, menstruační tampóny, mentol, mikroorganismy pro použití v lékařství a zvěrolékařství, minerální vody pro lékařské účely, mléko sušené (pro kojenec), přípravky na mozoly, náplasti, nápoje dietetické, upravené pro lékařské účely, náramky protirevmatické, narkotika, obklady, obvazy tlakové, octany pro farmaceutické účely, oleje pro lékařské použití, opalovací tablety, opiáty, oplátkové kapsle pro farmaceutické účely, opodeldok, osobní sexuální lubrikanty, pásky přilnavé pro lékařské účely, pastilky pro farmaceutické účely, pásy pro hygienické vložky, pektin pro farmaceutické účely, peptony pro farmaceutické účely, peroxid vodíku pro lékařské účely, pleny, pleny pro domácí mazlíčky chemické přípravky pro ošetřování plísňe, polštářek pro kojení, polštářek pro kojení, potravinové doplňky, projímadla, propolis pro farmaceutické účely, protiparazitické obojky pro zvířata,

protiparazitické přípravky, protirevmatické náramky a prsteny, přípravky na hubení roztočů, přípravky potlačující chuť k jídlu pro lékařské účely, reagenční papír pro lékařské nebo veterinární účely, repelenty proti hmyzu, ricinový olej pro lékařské účely, roztoky pro kontaktní čočky, sedativa, sirupy pro farmaceutické účely, soli do minerálních koupelí, soli minerálních vod, steroidy, sulfonamidy (léčiva), styptika (přípravky pro zastavení krvácení), škrob pro dietetické nebo farmaceutické účely, tinktury (farmaceutické přípravky), tyčinky proti bradavicím, uhlí živočišné pro farmaceutické účely, uspávací přípravky, vata pro lékařské účely, vitamínové přípravky, dietetické vlákniny, vložky a tampóny dámské, minerální vody pro lékařské účely, zvěrolékařské přípravky, žvýkácké gumy i pro lékařské účely, zubolékařské přípravky, dále ve třídě 8 mezinárodního známkového třídění (jako např. břitvy, strojky na stříhání (ruční strojky), nůžky a kleštičky na nehty a pedikúru, žiletky, ve tř. 10 mezinárodního známkového třídění (jako např. lékařské přístroje, nástroje a potřeby, materiál pro lékařské použití, zejména aerosolové dávkovače pro lékařské účely, anesteziologické masky, anesteziologické přístroje, antikoncepční prostředky, s výjimkou chemických, ortopedické bandáže, bandáže (suspensory), baňky lékařské, berle pro tělesně postižené, dávkovače pilulek, defibrilátory, diagnostické přístroje pro lékařské účely, chirurgické dlahy, drenáže pro lékařské účely, dudlíky na dětské lahve, elastické punčochy pro chirurgické účely, elektrokardiografy, hematimetry, chirurgické přístroje a nástroje, chirurgické nitě, svorky a jehly, chrániče sluchu, inhalátory, injekční stříkačky pro lékařské účely, irigátory pro lékařské účely, kanyly, kapátka pro lékařské účely, katétrů, kondomy, prezervativy, kýlní pásy, kýlní pásy, lahve pro kojence, lékařské přístroje a nástroje, masážní přístroje, misky pro lékařské účely, nádoby pro podávání léků, nádoby na moč, elastické obvazy, odsávačky mateřského mléka, ochranné podušky proti proležením, ortopedické pomůcky a obuv, pesary, podušky vyhřívané elektricky pro léčebné účely, prostěradla pro pomáhající se osoby, pulzometry, punčochy na křečové žíly, resuscitační přístroje, roušky chirurgické, rukavice pro lékařské účely, stříkačky injekční pro lékařské účely, špachtle křečnické, těhotenské pásy, teploměry pro lékařské účely, tlakoměry na měření krevního tlaku, ušní ucpávky, zábaly ohřívací pro první pomoc, dále zprostředkovatelská obchodní činnost, propagace, zprostředkovatelská a poradenská činnost v uvedených oblastech, nabízení uvedeného zboží na internetu, komerční správa licencí na výrobky a služby ostatních, pronájem reklamních materiálů, pronájem reklamních ploch, průzkum trhu, průzkum veřejného mínění, rozšiřování reklamních materiálů zákazníkům (letáky, prospekty, tisky, vzorky), zaslání reklamních materiálů zákazníkům, rozšiřování inzertních materiálů, vydávání, zveřejňování, oznámení, vyhlášení, publikování reklamních textů, rozhlasová a televizní reklama, subdodavatelské služby (obchodní pomoc); (39) balení zboží ze tříd 3, 5, 8, 10, dodávka tohoto zboží poštou, doprava, doručovací služby, kurýrské služby, skladování zboží ze tříd 3, 5, 8, 10, přebalování zboží ze tříd 3, 5, 8, 10 (re-branding); (41) elektronické publikování, fotografování, kluby zdraví, organizování, pořádání a vedení kolokvií, seminářů, konferencí, kongresů, symposií, koučink, poskytování on-line elektronických publikací (bez možnosti stažení), vydávání knih a brožur, pořádání soutěží; (44) farmaceutické poradenství, zdravotní poradenství, služby lékárníků při přípravě receptů, individuální příprava léčiva, adjustace lékových forem pro veřejnost, telemedicínské služby, provoz lékáren, provoz výdejen léků, lékařské služby, veterinární služby, kontrola léčiv, péče o hygienu a krásu osob a zvířat, rentgenová vyšetření a odběry krevních vzorků, služby týkající se umělého oplodnění, lékárenské poradenství.

(590) Barevná

(730) **ViaPharma s.r.o.**, Nádražní 344/23, Praha 5, 15000, CZ

(740) Jiří Effmert, Družstevní 1424/12 C, Říčany, 25101

(210) **O-506876**

(220) 16.08.2013

(320) 16.08.2013

(511) 36, 45

(540)



**Mgr. Petr Lang**  
advokát

(510) (36) peněžní služby; (45) právní služby.

(590) Barevná

(730) **Mgr. Lang Petr, advokát**, Jakubská 121/1, Brno, 60200, CZ

(210) **O-506877**

(220) 19.08.2013

(320) 19.08.2013

(511) 9, 14, 20

(540)

### Mogati

(510) (9) přístroje a nástroje vědecké, námořní, geodetické, fotografické, filmové, optické, přístroje pro vážení, měření, signalizaci, kontrolu (inspekci), záchranu a přístroje pro vyučování; (14) vzácné kovy a jejich slitiny a výrobky z těchto látek nebo postříbřeného nebo pozlaceného kovu, nejsou-li uvedeny v jiných třídách, klenoty, bižuterie, drahokamy, hodinářské potřeby a chronometrické přístroje; (20) výrobky nejmenované v jiných třídách ze dřeva, korku, rákosu, vrbového proutí, z rohu, kosti, slonoviny, z kostic, želvoviny, jantaru, perleti, mořské pěny, náhražky všech těchto materiálů nebo náhražky z plastických hmot.

(730) **Sedlák Marek**, Botanická 610/32, Brno, 60200, CZ

(740) **Mgr. Klára Lukášová, Mgr. Klára Lukášová, advokátka**, Palackého 2203/186, Brno, 61200

(210) **O-506879**

(220) 17.08.2013

(320) 17.08.2013

(511) 35, 41, 44

(540)



(510) (35) nábor zaměstnanců, poradenství v obchodní činnosti, poradenství v personálních záležitostech, ve vedení a rozvoji zaměstnanců, obchodní management a podnikové poradenství, obchodní nebo podnikatelské informace, personální poradenství, personální psychologické poradenství, poradenství při vedení podniků, psychologické testování pro výběr zaměstnanců, vydávání reklamních nebo náborových, propagačních a inzertních textů, nábor středního a TOP managementu, zaslání reklamních materiálů zákazníkům, texty (psaní reklamních textů); (41) organizování a vedení seminářů, pomoc při výběru povolání, poradenství pro volbu povolání, semináře (organizování a vedení), školení, pořádání a řízení pracovních setkání (školení), texty (psaní textů) kromě reklamních, texty (zveřejňování) kromě reklamních; (44) služby psychologa.

(590) Barevná

(730) **Brněnská personalistika, spol. s r.o.**, Údolní 11, Brno, 60200, CZ

(210) **O-506880**

(220) 18.08.2013



(320) 18.08.2013  
(511) 18, 25, 40  
(540)

PANI  A

(510) (18) kůže, imitace kůže, výrobky z těchto materiálů, které nejsou zahrnuty do jiných tříd, kožená galanterie, kabelky, peněženky, sedlářské a brašnářské výrobky, kabely, kufrы, brašny, tašky, batohy, pouzdra a obaly z kůže, kožené doplňky a příslušenství pro motocykly a motocyklisty; (25) obuv, oděvy, sportovní oblečení, zakázkové oděvy, oděvní doplňky z kůže, kožené oděvy pro motocyklisty a motoristický sport, kožené rukavice k běžnému nošení, sportovní kožené rukavice, motoristické rukavice; (40) zhotovování oděvů, krejčovství, šití na zakázku, šití kombinéz a kožených doplňků pro motoristy.

(590) Barevná

(730) **Hubík Libor Ing.**, Dolní 23, Tlumačov, 76362, CZ

(740) Ing. Zdeněk Kučera, Dlouhá 207 (P.O.BOX 92), Slušovice, 76315

(210) **O-506882**

(220) 19.08.2013

(320) 19.08.2013

(511) 7, 40, 42

(540)

**Design Weld**

(510) (7) stroje a zařízení pro odporové svařování, jednoúčelové zařízení pro odporové svařování, svařovací lisy, svařovací přípravky pro odporové výstupkové svařování, svařovací přípravky pro odporové bodové svařování, svařovací přípravky pro obloukové svařování, upínací přípravky pro řezání laserem, podavače matic a šroubů, keramické kolíky a keramická pouzdra, kontrolní stroje a zařízení, kontrolní přípravky, vymezovací podložky; (40) prototypové bodové a výstupkové svařování; (42) projektování a konstrukce strojů a zařízení pro odporové svařování, projektování a konstrukce svařovacích přípravků, technologické zkoušky odporového svařování, odborné konzultace v oboru odporového svařování.

(590) Barevná

(730) **Design Weld s.r.o.**, Rohoznice 176, Miletín, 50771, CZ

(210) **O-506884**

(220) 19.08.2013

(320) 19.08.2013

(511) 6, 7, 37

(540)

**INEKON**

(510) (6) kovy a jejich slitiny, kovy polozpracované, ocel, železo a jiné kovy pro průmyslové využití v rámci této třídy, kovové stavební materiály, kovové stavební konstrukce, kovové spojovací materiály, hutní materiály a výrobky všeho druhu - kovové profily, plechy, tyče, dráty, trubky, pružiny, potrubí kovové, kovové výlisky a odlitky pro různé průmyslové a hobby použití, formy kovové, kovové lešení, žebříky a štafle, kovové stavební prvky - dveře, okna, kovové dveřní a vratové systémy, závory,

brány, ploty, mříže, žaluzie, kovové nádoby, nádrže, zásobníky a kontejnery pro různé průmyslové použití - skladování pevných, sypaných, kapalných nebo plyných látek/hmot, bazény kovové, kovové stavební a nábytkové kování všeho druhu, železářské výrobky a potřeby, vše v rámci této třídy; (7) motory a pohony spadající do této třídy, jejich součásti a náhradní díly, robotické stroje, technologické průmyslové celky, strojírenská zařízení pro různá průmyslová odvětví, vše v rámci této třídy, technologické průmyslové celky pro výrobu elektrické energie spadající do této třídy, turbíny, vzdušné nebo vodní turbíny pro výrobu energií, průmyslové stroje pro úpravu a zpracování materiálů, obráběcí stroje, stavební stroje všeho druhu v rámci této třídy, průmyslové stroje pro výrobu stavebních hmot, průmyslové stroje pro výrobu chemických výrobků, průmyslové stroje pro balení, balicí technika, průmyslové stroje pro výrobu potravin, oděvů a kosmetiky, průmyslové stroje pro výrobu a opravu dopravních prostředků, průmyslové lakovací a čisticí stroje, polygrafické stroje, nářadí a nástroje (ruční) mechanické, součásti a náhradní díly k uvedeným strojům a zařízením v rámci této třídy, průmyslové manipulační stroje, průmyslové dopravníky, zdvihací zařízení, čerpadla (stroje), hydraulické průmyslové stroje, motory hydraulické, kompresory, turbokompresory, elektrické generátory, stroje pro drcení, prosívání, separování, sekání, lisování, mletí, broušení, řezání, vrtání, leštění, krájení, nýtování, svařovací technika, různé průmyslové servisní a opravárenské stroje, náhradní díly a součásti uvedených strojů a zařízení (spadající do této třídy); (37) servisní, montážní a opravárenské činnosti, servis, montáž a opravy průmyslových strojů a zařízení, opravy motorů a pohonů, servis, montáž a opravy technologických průmyslových celků, servis, montáž a opravy elektrických a elektronických přístrojů a zařízení, servis, montáž a opravy plynových zařízení, revize a zkoušky vyhrazených elektrických a plynových zařízení, servis, montáž a opravy dopravních prostředků, stavebních strojů a manipulační techniky, servisní-montážní služby elektro, voda a plyn, elektroinstalace, instalace vody a plynu, stavební činnost - provádění staveb včetně jejich změn, udržovacích prací na nich a jejich odstraňování, generální dodávky, modernizace a rekonstrukce průmyslových, energetických, dopravních, občanských a bytových staveb, přípravné práce pro stavby, zakládání staveb, betonování, zemní a důlní práce, zednické práce, stavební dozor, demolice staveb, stavební izolace, montáže zateplovacích systémů, montáže okapových systémů, dokončovací stavební práce, malování, lakování, pokrývačství, podlahářství, zámečnictví-opravy, truhlářství-opravy, stavebně-montážní služby, montáže stavebních prvků - oken, dveří podlah, příček, sanitárního vybavení apod., zprostředkování ve stavebnictví a opravárenství, pronájem a půjčování stavebních strojů a mechanismů, čisticí a úklidové služby, čištění budov, čištění vozidel, poskytování montážních, opravárenských a stavebních informací.

(730) **INEKON SYSTEMS s.r.o.**, Dělnická 1324/9, Praha 7 - Holešovice, 17000, CZ

(740) Ing. Jiří Štřelák, Šumberova 42, Praha 6, 16200

(210) **O-506949**

(220) 21.08.2013

(320) 21.08.2013

(511) 16, 35, 41

(540)

  
**CIRKUS  
TROCHU JINAK**

(510) (16) papír, lepenka a výrobky z těchto materiálů, tiskoviny všeho druhu včetně propagačních materiálů, programy, plakáty, fotografie, štočky, vstupenky, pohlednice, brožury, materiál pro umělce, psací potřeby, drobné propagační předměty spadající do této třídy; (35) agentury umělecké (obchodní vedení), dodavatelské služby pro třetí osoby (nákup výrobků a služeb pro jiné podniky), organizování výstav k obchodním a

reklamním účelům, reklama, rozšiřování reklamních materiálů, propagace, inzerce, reklama (on-line -) na počítačové komunikační síti, on-line inzerce, vyhledávání informací a dat v počítačových souborech, pronájem reklamního času ve všech komunikačních médiích, prezentace služeb na Internetu, zprostředkování internetového obchodu s výrobky uvedenými ve tř. 16, komerční využití Internetu v oblastech komerčních internetových médií a vyhledávacích služeb, reklamní texty (vydávání, zveřejňování, oznámení, vyhlášení, publikování), rozhlasová reklama, televizní reklama, obchodní management, styky s veřejností; (41) organizování výstav kulturního a výchovného charakteru, provozovací a zprostředkovatelské služby v oboru artistickém, v oblasti cirkusového umění, varieté, cirkusy, produkce cirkusových vystoupení, cvičení pro veřejnost i profesionály, pronájem cvičebního náčiní a dekorací, dětská školka, cirkusová školka, filmové projekce, gymnastický výcvik, organizování představení (manažerské služby), školení, vyučování, školství, tělesná výchova, živé vystoupení (organizování) drezúry zvířete, fire show, ohnivá vystoupení, akrobatické vystoupení, taneční vystoupení, vystoupení kejklířů, žonglérů, mimů, klaunů, hudební vystoupení, vystoupení na chůdách, pořádání karnevalů, pořádání zábavných vystoupení, provozování kolotočů, výchova, vzdělávání, zábava, sportovní a kulturní aktivity, pořádání soutěží, informace o výchově a vzdělávání, vydávání publikací, konference (organizování a vedení).

(730) **Pokorný Václav**, Hlavní 34, Vřesina, 74285, CZ

(740) Ing. Pavel Nádvorník s.r.o., Sokola Tůmy 1/1099, Ostrava-Mariánské Hory, 70900

(210) **O-507007**

(220) 23.08.2013

(320) 23.08.2013

(511) 36, 41, 43

(540)



(510) (36) pojištění, služby finanční, služby peněžní, služby nemovitosti; (41) výchova, vzdělávání, zábava, sportovní a kulturní aktivity; (43) služby zajišťující stravování a nápoje, dočasné ubytování.

(730) **KRALIČÁK, s.r.o.**, Ztracená 269/36, Olomouc, 77900, CZ

(210) **O-507009**

(220) 23.08.2013

(320) 23.08.2013

(511) 16

(540)

horseman  
*zpátky na venkov*

(510) (16) periodický a neperiodický tisk, knihy, publikace, sešity, časopisy, výuková DVD a tiskoviny.

(730) **Nakladatelství HARMONY s.r.o.**, Oldřich 28, Blažejov, 37701, CZ

(740) NSG Morison advokátní kancelář s.r.o., Mgr. Daniel Macek, Jakubská 2, Praha 1, 11000

(210) **O-507010**

(220) 23.08.2013

(320) 23.08.2013

(511) 36, 37, 42

(540)



(510) (36) tvorba rozpočtů (finanční služby), oceňování staveb; (37) dozor nad stavbami, konzultační služby ve stavebnictví; (42) architektonické poradenství, grafický design, interiérová výzdoba, navrhování dopravních staveb, pozemních staveb, interiérů, plánování městské výstavby, poradenství v oblasti dopravních staveb, projektová činnost v investiční výstavbě, konzultační služby v oblasti projektování staveb, inženýrská, projektová a poradenská činnost v investiční výstavbě, projektování dopravních staveb a městského prostoru.

(730) **Cihlář Jiří Ing.**, Orlické nábřeží 1029, Choceň, 56501, CZ

(210) **O-507028**

(220) 26.08.2013

(320) 26.08.2013

(511) 3, 29, 35, 45

(540)

**HEMANN**

(510) (3) pleťová a tělová kosmetika, prostředky ústní a zubní hygieny, vlasová kosmetika; (29) potraviny živočišného původu a zelenina, vše konzervované, mléko a mléčné nápoje všeho druhu, maso, ryby, šunka, drůbež, zvěřina, uzeniny, sušené a vařené ovoce a zelenina, kompoty, zavařeniny, ovocné protlaky, rosoly, polévky, vývary, konzervy obsahující zcela nebo částečně maso, ryby, šunku, drůbež, zvěřinu a uzeninu, jídla hotová, sušená, vařená, pečená, konzervovaná a mražená, tvořená zcela nebo z části z masa, ryb, šunky, drůbeže, zvěřiny a uzenin, výrobky vzbuzující chuť k jídlu slané nebo sladké obsahující brambory kořeněné nebo nekořeněné, drobné uzeninové předkrmy, mléko, prášková mléka, mléka ochucená a mléka šlehaná, mléčné výrobky, tj. mléčné dezerty, jogurty, jogurtové nápoje, pěny, krémy, smetanové dezerty, čerstvá smetana, máslo, roztírací sýrové pomazánky, sýry, zušlechtené sýry, včetně sýru zušlechtených plisní, sýry neupravené čerstvé, sýry ve slaném nálevu, tvaroh, sýry zhotovené v odkapávacích nádobách, čerstvé sýry v roztírací nebo kapalné formě, bez ochucení nebo ochucené, nápoje složené převážně z mléka nebo z mléčných výrobků, nápoje tvořené převážně z mléčného kvasu, mléčné nápoje obsahující ovoce, mléčné výrobky kvašené s ochucením nebo bez ochucení, jedlé oleje, olivové oleje, jedlé tuky, mražené smetanové krémy, mražené jogurty, mléčné výrobky zejména: mléčné zákusky, jogurty, jogurtové nápoje, pěny, krémy (šlehačky), dezertní krémy (šlehačky), čerstvá šlehačka, tavené sýry, sýry, zrající sýry, plišňové zrající sýry, nezrající čerstvé sýry a sýry v solném nálevu, tvarohy, čerstvé sýry prodávané buď jako tekuté nebo ve formě pasty, přírodní či ochucené nápoje, složené zejména z mléka nebo mléčných výrobků, mléčné nápoje, vyrobené zejména z mléka, mléčné nápoje obsahující ovoce, kvašené přírodní či ochucené mléčné výrobky, vše s obsahem jahod; (35) prodej bylinných doplňků stravy a bylinné kosmetiky, služby související s provozem podniků a obchodní služby v rámci této třídy, například vyúčtování poskytnutých služeb a poradenský servis, zprostředkovatelská činnost v oblasti prodeje výrobků ve tř. 3 a 29, propagační, reklamní a inzertní činnost, reklamní materiály (aktualizace), předvádění zboží, reklamní agentura, rozšiřování a zaslání reklamních materiálů, především letáků, prospektů, katalogů, periodických a neperiodických publikací, tiskovin a různých vzorků, vydávání reklamních textů, rozhlasová a televizní reklama, venkovní reklama, organizace a pořádání výstav ke komerčním a reklamním účelům, příprava

elektronických pozvánek (administrativní služby), prezentace uživatelů na stránkách World Wide Web v počítačové síti Internet, systemizace informací do počítačové databáze, obchodní průzkum, průzkum trhu, zprostředkovatelská činnost v oblasti obchodu s doplňky stravy a kosmetikou, marketingu, reklamy, inzerce, výstav s obchodním zaměřením, pomoc při řízení obchodní činnosti, služby a poradenství v obchodní činnosti, obchodní nebo podnikatelské informace, marketingové studie, organizační poradenství, zprostředkovávání obchodních kontaktů, provádění obchodních operací, komerční využití Internetu v oblastech komerčních internetových médií a vyhledávacích služeb, on-line inzerce, informační kanceláře (komerční), inzerce poštou, komerční informace a rady pro spotřebitele, komerční informační kanceláře, komunikační média (prezentace výrobků v komunikačních médiích) pro účely maloobchodu, kopírování nebo rozmnožování dokumentů, dokladů, licence na výrobky a služby ostatních (komerční správa), marketing, podnikové poradenství, obchodní nebo podnikatelské poradenství (profesionální), obchodní nebo podnikatelský průzkum, počítačové databáze (překlad informací do -), prezentace výrobků v komunikačních médiích pro účely maloobchodu, telemarketing, průzkum veřejného mínění, reklama, reklama on-line v počítačové síti, reklamní materiály (zasílání zákazníkům), reklamní nebo inzertní materiály (rozšiřování), reklamní texty (vydávání, zveřejňování, oznámení, vyhlášení, publikování), služby (telefonní vzkazy, dotazy), služby v oblasti grafické úpravy pro reklamní účely, služby v oblasti srovnávání cen, styky s veřejností, vydávání reklamních nebo náborových, propagačních a inzertních textů, vyhledávání sponzorů, vzorky zboží (distribuce), internetový prodej a e-shopy (provoz a poradenství) s výrobky ve tř. 3 a 29; (45) domény (registrace a poradenství).

(730) **Hemann, s.r.o.**, Okružní 1495, Frýdlant nad Ostravicí, 73911, CZ

(210) **O-507029**

(220) 26.08.2013

(320) 26.08.2013

(511) 36, 41, 43

(540)



(510) (36) nemovitosti (zprostředkování-), nemovitosti (pronájem -), pojištění (zprostředkování -), poradenství v oblasti pojištění, pronájem bytů, záruky, kauce, vybírání nájemného; (41) výchova, vzdělávání, zábava, sportovní a kulturní aktivity, informace o možnostech zábavy, informace o možnostech rozptýlení, informace o výchově a vzdělávání, koučink (školení), organizování a vedení seminářů, poradenství pro volbu povolání, pořádání a řízení pracovních setkání (školení), plánování a organizování večírků, překladatelské služby, rekreace (informace o možnostech -); (43) kavárny, poskytování přechodného ubytování, restaurace, rezervace hotelů, rezervace penzionů, rezervace přechodného ubytování, ubytovací služby (hotely, penziony), ubytování (pronajímání a přechodné).

(730) **Foreigners.cz, s.r.o.**, Velké náměstí 146/13, Hradec Králové, 50003, CZ

(210) **O-507106**

(220) 28.08.2013

(320) 28.08.2013

(511) 8, 9, 11, 14, 16, 18, 19, 20, 26

(540)



(510) (8) nože, zbraně sečné a bodné bodáky, bajonety, kapesní nože, pochvy na šavle, šavle; (9) disky kompaktní, disky nahrané, elektronické publikace, identifikační karty, identifikační náramky, kreslené filmy, magnety (dekorativní -), ochranné brýle pro sportovní účely, ochranné helmy pro sportovce, počítačové hry (programy -) podložky pod myš, pouzdra na brýle, pravítka (měřicí nástroje), přesýpací hodiny, signalizační píšťalky, sluneční brýle, stahovatelná zvonění pro mobilní telefony, stahovatelné hudební soubory, stahovatelné obrazové soubory, stuhy závěsné pro mobilní telefony, ukazovátka (světelná -); (11) zapalovače, svítilny; (14) hodiny, klenoty, klíčenky, knoflíky, kravaty (jehlice, spony), spony do kravat, manžetové knoflíky, medaile, mince, odznaky z drahých kovů, ozdobné jehlice, prsteny; (16) blahopřání, bloky (papírnické výrobky), brožury, časopisy (periodika), desky, dopisní papír, etikety (kromě textilních), figurky z papírové hmoty, formy na modelovací hlíny, grafiky, kalendáře, knihy, komiksy, krejóny, letáky, makety, malby, noviny, nože na papír, obálky, obrazy, obtisky, oznámení, papírové podložky pod sklenice, papírové ubrusy, papírové ubrusy, pastelky, pečeti, pera, periodika, plakáty, podložky pod pивní sklenice, pohlednice, poštovní známky, potřeby na psaní, pouzdra na pera, praporky papírové, razítka, samolepky, tabule reklamní z papíru nebo lepenky, těžítka, tikety, tiskoviny, tužky, záložky do knih, zápisníky (notesy); (18) aktovky, batohy, deštníky, diplomaty, hole, kabelky, klíčenky (pouzdra na klíče), nákupní tašky, obaly na deštníky, pásky, peněženky, pouzdra na navštívenky, karty, průkazy (peněženky), slunečníky, sportovní tašky, tašky; (19) cihly, památníky náhrobní a pomníky nekovové, sochy z kamene, betonu a mramoru, tabule pamětní nekovové, tašky (střešní), dlažba a dlaždice nekovové; (20) busty ze dřeva, vosku, sádry nebo umělých hmot, dekorativní předměty, figurky (sošky) ze dřeva, vosku, sádry nebo umělých, polštáře nafukovací (ne k léčebným účelům), reklamní předměty nafukovací, žerdě (vlajkové); (26) knoflíky nekovové.

(730) **Československá obec legionářská o.s.**, Sokolská 33, Praha 2, 12000, CZ

(210) **O-507169**

(220) 29.08.2013

(320) 29.08.2013

(511) 35, 36, 41

(540)



(510) (35) propagační a inzertní činnost, reklamní a marketingové služby, zprostředkování v oblasti propagace a reklamy ve sdělovacích prostředcích, marketing, obstaravatelská a zprostředkovatelská služba v rámci propagace, reklamy a kancelářských prací, účetnictví, zpracování počítačových dat a spravování databází, obchodní administrativa a kancelářské práce, aranžérství výkladů, průzkum trhu v souvislosti s uvedenými službami pro jiné firmy a zákazníky, rozesílání prospektů, tisk

informačních tiskovin pro reklamní účely, účetní služby, poradenské komerční služby, inzertní činnost, poskytování pomoci při provozu obchodu, včetně zprostředkování obchodních a souvisejících obchodně personálních záležitostí, kontrola, vedení, vypracování statistických přehledů, poradenství v oblasti organizace a ekonomiky podnikání, poradenské služby při výběru zaměstnání, organizování výstav a veletrhů k reklamním a obchodním účelům, provádění aukcí a dražeb, pronájem kancelářských strojů a zařízení, distribuce zboží k reklamním účelům, vykonávání administrativních prací pomocí výpočetní techniky, zprostředkování nákupu a prodeje v oblasti výpočetní techniky (hardware i software), kopírování nebo rozmnožování dokumentů, dokladů, příprava a vyhotovení daňových přiznání, pronájem reklamních ploch, půjčování fotokopírovacích strojů, revize účtů (audit), zajištění reklamy za účelem prezentace podnikatelů v oblasti vnitrostátní a mezinárodní dopravy, přepravy, zasilatelství a skladištních zařízení, pronájem prodejních automatů; (36) financování vzdělávání odborníků, financování vzdělávání odborníků v oblasti terapie vzácných onemocnění, financování výzkumu a vzdělávání odborníků v oblasti terapie vzácných onemocnění na zahraničních státech a studijních, finanční a peněžní služby a financování činnosti občanského sdružení sdružující experty zaměřující se na terapii vzácných onemocnění a informování veřejnosti v oblasti léčby a předcházení onemocněním, financování účastnických poplatků seminářů, sympozií a jiných forem vzdělávání, zprostředkování plného nebo částečného zdravotního pojištění, smluvního a cestovního zdravotního pojištění, odborné poradenské služby v oblasti zdravotního pojištění, zprostředkování úhrad za výkony závodní preventivní péče, pojišťovací a finanční služby všeho druhu zařazené do této třídy jako pojišťovací a zajišťovací činnost a činnosti s tím související, činnost sloužící k podpoře a rozvoji pojišťovnictví, podnikání na finančním trhu, bankovníctví, poradenská a zprostředkovatelská činnost v uvedených oblastech tř. 36, pronájem zařízení v rámci této třídy, směnárenské služby, finančníctví a bankovníctví - služby v rámci této třídy, služby finančního trhu, finanční služby - analýzy, transakce, operace, finanční informace, finanční poradenství a finanční řízení, daňové odhady, finanční odhady a oceňování v oblastech pojišťovnictví, bankovníctví, nemovitostí, burzovní makléřství, kurzovní záznamy na burze, finanční sponzorování, financování koupí na splátky, poskytování hypotečních půjček, finanční pronájem - leasing, garance, záruky, kauce, bankovníctví, úvěrové banky, bezhotovostní operace, platební převody vykonávané elektronicky, clearing (zúčtování vzájemných pohledávek a závazků), elektronický převod kapitálu, kapitálové investice, domácí bankovní služby, vydávání cenin, vydávání cestovních šeků, vydávání cenných papírů, služby a vydávání kreditních karet, měnové služby a operace, realitní činnost, zejména pronájem bytových a nebytových prostor, zprostředkování nákupu a prodeje nemovitostí, oceňování a odhady nemovitostí, zprostředkování nemovitostí, pronájem bytů, pronájem nájemních a činžovních domů, pronajímání kancelářů, správa nemovitostí, leasing zařízení pro zpracování dat, finance a peněžní operace, finanční poradenství, poradenství a zprostředkování pojišťovnictví, úvěrování zbožových nákupů, úvěrové poradenství, služby týkající se sdělování informací ohledně proclení zboží, celního tarifu a tarifu zaručení celního dluhu, pomoc při celním řízení, obstaratelství v rámci komplementace finančních služeb, pronájem nemovitostí, realitní kancelář, investorská činnost ve stavebnictví; (41) provádění a organizování edukační činnosti, pořádání vědeckých a odborných seminářů a kongresů, služby v oblasti výchovně vzdělávací, vzdělávací služby přispívající ke zkvalitňování zdravotní péče, služby v oblasti výchovně - poskytování vzdělávacích stipendií, pořádání a organizování konferencí, vzdělávacích a kulturních akcí, pořádání, organizování a vedení přednášek a debat, vydávání elektronických knih a časopisů on-line, zveřejňování textů, kromě reklamních, pořádání a řízení pracovních setkání, živé představení a vystoupení, informace a zprostředkování možností rozptýlení, zábavy, pořádání a výroba divadelních a jiných představení, provozování kinosálů, koncertní síně a sály, provozování muzeí, knihovny (půjčovny knih), pořádání diskoték, provozování kasin a heren, provozování her on-line (z počítačové sítě), noční kluby, karaoke, výchovně zábavné klubové služby, kluby zdraví (zdravotní a kondiční cvičení), cirkusy, drezúra zvířat, provozování zoologických zahrad, půjčování filmů, umělecké a módní agentury, estrády, pořádání loterií, organizování plesů, plánování a organizování večírků a oslav, organizování vzdělávacích, zábavných, sportovních soutěží nebo soutěží krásy, organizování kulturních nebo vzdělávacích výstav, organizování živých představení a vystoupení, předprodej vstupenek, filmová tvorba, filmová studia, dabing, nahrávací studia, nahrávání videopásek, orchestry, výroba rozhlasových a televizních programů, zpravodajské služby, obrazové zpravodajství, rozhlasová a televizní zábava, skládání hudby, střih videopásků, fotografování,

půjčování a pronájem divadelních a jiných dekorací, včetně osvětlení, pronájem rozhlasových a televizních přijímačů, půjčování přenosných videokamer, vydávání knih, elektronické publikování (DTP), poskytování on-line elektronických publikací (bez možnosti stažení), posunková řeč (tlumočení), překladatelské služby, organizování a vedení kolokvií, konferencí, kongresů, seminářů, sympozií, informace o výchově a vzdělávání, školení, praktické cvičení, instruktážní výcvik, zkoušení, přezkoušení, dálkové studium, korespondenční kurzy, internátní školy, dětské jesle a školky, prázdninové tábory (zábavné služby), náboženská výchova, pomoc a poradenství pro volbu povolání, tělesná výchova, provozování a pronájem sportovních zařízení - golfových hřišť, stadiónů, tenisových dvorců, plaveckých bazénů, gymnastický výcvik, půjčování sportovního nářadí, s výjimkou dopravních prostředků.

(590) Barevná

(730) **Břicháček Petr**, Skalecká 1515, Mníšek pod Brdy, 25210, CZ

(740) Ing. Dr. Vilém Daněk, Vinohradská 45/1107, Praha 2, 12000

(210) **O-507179**

(220) 30.08.2013

(320) 30.08.2013

(511) 35, 36, 41

(540)



(510) (35) propagační činnost, reklama, pomoc při řízení obchodní činnosti, obchodní administrativa, kancelářské práce; (36) pojištění, služby finanční, služby peněžní, služby nemovitostní; (41) výchova, vzdělávání, zábava, zábava, sportovní a kulturní aktivity.

(730) **4PRICE s.r.o.**, Poděbradova 276/28, Brno, 61200, CZ

(210) **O-507180**

(220) 30.08.2013

(320) 30.08.2013

(511) 35, 39, 41

(540)



(510) (35) pomoc v obchodní činnosti; (39) organizování cest; (41) vzdělávání, zábava, sportovní a kulturní aktivity.

(590) Barevná

(730) **Furčáková Eliška MgA.**, Královická 1635/67, Praha 10, 10000, CZ  
**Furčák Jan Dis.**, U Kněžské louky 6, Praha 3, 13000, CZ

(210) **O-507184**

(220) 30.08.2013

(320) 30.08.2013

(511) 9, 42, 45

(540)



(510) (9) počítačový software (nahraný -), počítačové programy (nahrané -); (42) programy počítačové (údržba -), konzultace v oblasti počítačového softwaru, aktualizace počítačových programů, instalace počítačových programů, pronájem počítačového software; (45) počítačový software (poskytování licencí).

(590) Barevná

(730) **Tender systems s.r.o.**, nám. Před bateriemi 18, Praha 6 - Střešovice, 16200, CZ

(210) **O-507186**

(220) 30.08.2013

(320) 30.08.2013

(511) 3

(540)

### Lady Speed Stick Pro 5in 1

(510) (3) deodoranty a antiperspiranty pro osobní použití.

(730) **Colgate - Palmolive Company, a Delaware corporation**, 300 Park Avenue, 10022 New York, NY, US

(740) TRAPLOVÁ-HAKR-KUBÁT Advokátní a patentová kancelář, Mgr. Jana Šuranová Traplová, Přístavní 24, Praha 7, 17000

(210) **O-507187**

(220) 30.08.2013

(320) 30.08.2013

(511) 9, 14, 16, 25, 35, 41

(540)



(510) (9) informace a záznamy na jakémkoli nosiči zvuku a/nebo obrazu v rámci třídy 9; (14) upomínkové předměty z kovů, plakety, medaile, odznaky, hodinky - z drahých kovů, drahými kovy pokovené a též jako bižuterie; (16) výrobky z papíru a lepenky, které nejsou zařazeny do jiných tříd, bloky, zápisníky, notesy, záložky do knih, periodické i neperiodické publikace s taneční tematikou, tištěné letáky, pozvánky, vstupenky a programy, etikety papírové, fotografie, plakáty, pohlednice, kalendáře, samolepky, obtisky, papírové vlajky a praporky, papírové čepice a kšiltly, informační a reklamní produkty v papírové formě, ozdobné předměty z papíru, znaky grafické pro kopírování; (25) vrchní oděvy včetně oděvů z kůže a napodobenin kůže, pokrývky hlavy, kšiltly sluneční, štitky na čepice, kravaty, pásky ke kalhotám, ponožky, rukavice; (35) reklamní a propagační činnost související s výukou tance a společenského chování a společenské zábavy, rozesílání propagačních materiálů, venkovní reklama, předvádění zboží, rozšiřování reklamních materiálů, vydávání reklamních nebo náborových, propagačních a inzertních textů, rozhlasová reklama, televizní reklama, organizování komerčních a reklamních výstav, pronájem reklamních ploch, pořádání veletrhů pro obchodní a reklamní

účely, vyhledávání sponzorů, marketing; (41) organizování a vedení plesů, organizování tanečních představení, organizace vzdělávacích a zábavných soutěží, organizování tanečních soutěží, školení, vyučování, organizování živých vystoupení, výchovná, vzdělávací, poznávací a zábavní činnost, výchova mládeže, organizace výuky tance, taneční zábavy a sportovní tanečních aktivit, večírky, klubová činnost, taneční klub, organizace a vedení tréninku tanečního sportu, vyučování v oboru tance, organizování a pořádání národních a mezinárodních soutěží v tanci a tanečním sportu, poskytování tanečních ukázek, pořádání vzdělávacích akcí pro tanečníky a členy tanečních porot, půjčování filmů, výroba rozhlasových a televizních programů, televizní zábava, živá představení a vystoupení, výroba videofilmů, předprodej vstupenek, psaní scénářů, režie a střih záznamů.

(730) **Fiedler Martin Ing.**, Jinačovice 237, Jinačovice, okres Brno - venkov, 66434, CZ

(740) KORIŠTKA Martin, patentový zástupce \* moraviapatent \*, P. O. Box 20, Brno, 62100

(210) **O-507188**

(220) 31.08.2013

(320) 31.08.2013

(511) 16, 28, 33, 41

(540)

### BACHA NA MOZARTA!

(510) (16) tiskoviny, plakáty, fotografie, pohlednice, kalendáře, propagační materiály v rámci této třídy; (28) hry, hračky, společenské hry, pexeso, stolní společenské hry; (33) alkoholické nápoje, vína všech druhů, lihoviny, míchané alkoholické nápoje; (41) organizování, pořádání a zprostředkování kulturních, zábavných, společenských, sportovních, výchovných a vzdělávacích akcí včetně organizování a pořádání hudebních festivalů, hudebních koncertních vystoupení a cyklů.

(730) **The Czech Ensemble Baroque, o.s.**, Lázy 14, Loučka, 75644, CZ

(740) Ing. Zdeněk Kučera, Dlouhá 207 (P.O.BOX 92), Slušovice, 76315

(210) **O-507189**

(220) 02.09.2013

(320) 02.09.2013

(511) 39, 43

(540)



(510) (39) automobilová doprava, zboží (doručování -); (43) restaurace, zásobování.

(590) Barevná

(730) **ZGNET, s.r.o.**, Marešova 639/1, Praha 9, 19000, CZ

(210) **O-507196**

(220) 02.09.2013

(320) 02.09.2013

(511) 16, 28, 35

(540)

### MUFI

(510) (16) materiály na modelování, modelovací pasty, modelovací hlína, materiál pro umělce, učební a vyučovací pomůcky s výjimkou přístrojů; (28) hračky, hry; (35) propagační činnost, reklama, pomoc při řízení obchodní činnosti, obchodní administrativa, kancelářské práce, zásilkový prodej zboží uvedeného ve třídách 16 a 28 z katalogů, Internetu a inzerce.

(730) **Vaše DEDRA, s.r.o.**, Podhradní 69, Česká Skalice, 55203, CZ

(210) **O-507263**

(220) 04.09.2013

(320) 04.09.2013  
(511) 41, 43  
(540)



(510) (41) služby pro oddech a rekreaci, informace o možnostech zábavy; (43) ubytovací služby, restaurace.  
(730) **Topinka Miroslav Ing.**, Bělohorská 1690/128, Praha 6, 16900, CZ  
(740) Mgr. Petr Sikora, Fügnerovo náměstí 3, Praha 2, 12000

(210) **O-507349**  
(220) 06.09.2013  
(320) 06.09.2013  
(511) 32, 35, 40  
(540)

### Ryzler

(510) (32) piva různých druhů a stupňovitostí, světlá i tmavá, sudová i lahвовá, piva výčepní, sladová, ležáky a piva příchucovaná, piva speciální, jako piva bylinná a bylinková, zázvorová, ovocná, piva nízkooenergetická a s nízkým obsahem alkoholu, piva nealkoholická, dietetická piva a nápoje (vyjma určených k léčebným účelům), sladina a sladové nápoje míchané a lihuprosté, šumivé nápoje na bázi piva s nízkým obsahem alkoholu nebo nealkoholická s obsahem ovocných a/nebo zeleninových šťáv, výtažků a výluhů, případně bylin, nápoje kvašené nealkoholické, nealkoholické nápoje, zejména limonády, šumivé a jiné nealkoholické nápoje, též z ovocných šťáv a přípravky na jejich výrobu, též s ovocnou šťávou, minerální vody a přípravky na její výrobu, přírodní nebo umělé, zejména trestí (ne éterické oleje), tablety a prášky, nealkoholické nápoje obsahující kyselinu uhličitou, ovocné a zeleninové šťávy a nápoje, proteinové, vitamínové, multivitaminové, energetické, iontové, izotonické, též obohacené adaptogeny a výživové nápoje, nápoje obohacené vitamíny a/nebo minerály, vše nikoliv pro léčebné účely, šerbety, sodovky a stolové vody, dietní nápoje ne pro lékařské účely, pivo, lehká piva a ležáky, též v netekuté formě, nealkoholické aperitivy, přípravky nebo příchutě na výrobu nápojů, zejména koncentráty a sirupy, ovocné nebo zeleninové šťávy a nápoje z ovocných šťáv, džusy a mošty, nealkoholické nápoje obohacené vitamíny nebo minerály, tablety a prášky na přípravu šumivých nealkoholických nápojů, nealkoholické nápoje s příchutí ovoce nebo zeleniny, pramenité vody, stolní vody perlivé i neperlivé, míchané nápoje nealkoholické, nápoje z rajčatové šťávy, aperitivy nealkoholické; (35) maloobchodní a velkoobchodní služby s výrobky ve třídách 1 až 34, inzerce, organizování a zajišťování obchodních předváděcích akcí výrobků a služeb, obchodní nebo podnikatelské informace, pomoc, poradenství a poskytování konzultací v obchodní činnosti, vytváření obchodních a obchodně-informačních sítí, zprostředkování interaktivního obchodu pomocí globálních komunikačních sítí (Internet) s výrobky tříd 1 - 34, reklamní a propagační činnost, zprostředkování reklamní činnosti, organizování komerčních a reklamních výstav, zprostředkování obchodních záležitostí s výrobky tříd 1 - 34, shromažďování různého zboží pro třetí osoby (kromě jejich přepravy), v rozsahu zboží tříd 1 až 34, za účelem umožnění spotřebitelům, aby si tyto výrobky mohli pohodlně prohlížet a nakupovat, rozšiřování vzorků zboží, obchodní pomoc v oblasti gastronomie, restauračních činností a služeb s tím souvisejících, vše v rámci této třídy, služby exportu a importu, elektronický obchod prostřednictvím Internetu (on-line shop) s výrobky ve třídách 1 - 34; (40) zpracování materiálů, pivovarnictví a sladovnictví, příprava surovin pro výrobu piva, výroba a zpracování sladu, výroba, vaření piva různých druhů a stupňovitostí, zpracování chmele, ječmene, ovoce, zeleniny a bylin včetně koření, výroba sladových nápojů, fermentace, výroba nealkoholických a alkoholických nápojů, výroba přípravků alkoholických a nealkoholických nápojů, odborné informace o zpracování materiálů.

(730) **Pivovar Koníček s.r.o.**, Vojkovice 10, Vojkovice, 73951, CZ  
(740) Silesia Patent & Trademark s.r.o., Pod Školou 1278, Šenov, 73934

(210) **O-507350**  
(220) 06.09.2013  
(320) 06.09.2013  
(511) 32, 35, 40  
(540)

### Vojkovjan

(510) (32) piva různých druhů a stupňovitostí, světlá i tmavá, sudová i lahвовá, piva výčepní, sladová, ležáky a piva příchucovaná, piva speciální, jako piva bylinná a bylinková, zázvorová, ovocná, piva nízkooenergetická a s nízkým obsahem alkoholu, piva nealkoholická, dietetická piva a nápoje (vyjma určených k léčebným účelům), sladina a sladové nápoje míchané a lihuprosté, šumivé nápoje na bázi piva s nízkým obsahem alkoholu nebo nealkoholická s obsahem ovocných a/nebo zeleninových šťáv, výtažků a výluhů, případně bylin, nápoje kvašené nealkoholické, nealkoholické nápoje, zejména limonády, šumivé a jiné nealkoholické nápoje, též z ovocných šťáv a přípravky na jejich výrobu, též s ovocnou šťávou, minerální vody a přípravky na její výrobu, přírodní nebo umělé, zejména trestí (ne éterické oleje), tablety a prášky, nealkoholické nápoje obsahující kyselinu uhličitou, ovocné a zeleninové šťávy a nápoje, proteinové, vitamínové, multivitaminové, energetické, iontové, izotonické, též obohacené adaptogeny a výživové nápoje, nápoje obohacené vitamíny a/nebo minerály, vše nikoliv pro léčebné účely, šerbety, sodovky a stolové vody, dietní nápoje ne pro lékařské účely, pivo, lehká piva a ležáky, též v netekuté formě, nealkoholické aperitivy, přípravky nebo příchutě na výrobu nápojů, zejména koncentráty a sirupy, ovocné nebo zeleninové šťávy a nápoje z ovocných šťáv, džusy a mošty, nealkoholické nápoje obohacené vitamíny nebo minerály, tablety a prášky na přípravu šumivých nealkoholických nápojů, nealkoholické nápoje s příchutí ovoce nebo zeleniny, pramenité vody, stolní vody perlivé i neperlivé, míchané nápoje nealkoholické, nápoje z rajčatové šťávy, aperitivy nealkoholické; (35) maloobchodní a velkoobchodní služby s výrobky ve třídách 1 až 34, inzerce, organizování a zajišťování obchodních předváděcích akcí výrobků a služeb, obchodní nebo podnikatelské informace, pomoc, poradenství a poskytování konzultací v obchodní činnosti, vytváření obchodních a obchodně-informačních sítí, zprostředkování interaktivního obchodu pomocí globálních komunikačních sítí (Internet) s výrobky tříd 1 - 34, reklamní a propagační činnost, zprostředkování reklamní činnosti, organizování komerčních a reklamních výstav, zprostředkování obchodních záležitostí s výrobky tříd 1 - 34, shromažďování různého zboží pro třetí osoby (kromě jejich přepravy), v rozsahu zboží tříd 1 až 34, za účelem umožnění spotřebitelům, aby si tyto výrobky mohli pohodlně prohlížet a nakupovat, rozšiřování vzorků zboží, obchodní pomoc v oblasti gastronomie, restauračních činností a služeb s tím souvisejících, vše v rámci této třídy, služby exportu a importu, elektronický obchod prostřednictvím Internetu (on-line shop) s výrobky ve třídách 1 - 34; (40) zpracování materiálů, pivovarnictví a sladovnictví, příprava surovin pro výrobu piva, výroba a zpracování sladu, výroba, vaření piva různých druhů a stupňovitostí, zpracování chmele, ječmene, ovoce, zeleniny a bylin včetně koření, výroba sladových nápojů, fermentace, výroba nealkoholických a alkoholických nápojů, výroba přípravků alkoholických a nealkoholických nápojů, odborné informace o zpracování materiálů.

(730) **Pivovar Koníček s.r.o.**, Vojkovice 10, Vojkovice, 73951, CZ  
(740) Silesia Patent & Trademark s.r.o., Pod Školou 1278, Šenov, 73934

(210) **O-507357**  
(220) 06.09.2013  
(320) 06.09.2013  
(511) 7, 9, 11, 12, 35, 37

(540)



(510) (7) stroje a motory v rámci této třídy, zařízení na výrobu energie; (9) přístroje a nástroje elektrické v rámci této třídy, přístroje a nástroje k vážení, měření, signalizování, kontrolní přístroje, vše v rámci této třídy, zařízení na rozvod energií v rámci této třídy; (11) zařízení osvětlovací, topná, přístroje pro chlazení, sušení, větrání, vše v rámci této třídy; (12) vozidla a dopravní prostředky; (35) pomoc při řízení obchodní činnosti, reklama a propagace pomocí Internetu a ostatních informačních médií; (37) montáž a opravy elektrických zařízení a spotřebičů.

(730) **EPRONA, a.s.**, Horní 309, Rokytnice nad Jizerou, 51245, CZ

(740) Karel Čálek, patentový zástupce, Nad Palatou 12/2657, Praha 5, 15000

(210) **O-507358**

(220) 06.09.2013

(320) 06.09.2013

(511) 7, 9, 11, 12, 35, 37

(540)

**EPRONA, a.s.**

(510) (7) stroje a motory v rámci této třídy, zařízení na výrobu energie; (9) přístroje a nástroje elektrické v rámci této třídy, přístroje a nástroje k vážení, měření, signalizování, kontrolní přístroje, vše v rámci této třídy, zařízení na rozvod energií v rámci této třídy; (11) zařízení osvětlovací, topná, přístroje pro chlazení, sušení, větrání, vše v rámci této třídy; (12) vozidla a dopravní prostředky; (35) pomoc při řízení obchodní činnosti, reklama a propagace pomocí Internetu a ostatních informačních médií; (37) montáž a opravy elektrických zařízení a spotřebičů.

(730) **EPRONA, a.s.**, Horní 309, Rokytnice nad Jizerou, 51245, CZ

(740) Karel Čálek, patentový zástupce, Nad Palatou 12/2657, Praha 5, 15000

(210) **O-507514**

(220) 12.09.2013

(320) 12.09.2013

(511) 9, 16, 28, 35, 38, 41, 45

(540)



(510) (9) software počítačových her, počítačové programy pro video a počítačové hry, videodisky, disky, pásky, kazety, CD, CD-ROMy, záznamové nosiče s daty určenými pro počítače, zvukové nahrávky, videonahrávky, software pro hraní videoher, počítačových her a on line her, software pro hraní videoher, počítačových her a online her na hromadných platformách, software ke stažení pro vývoj, design, úpravu a přizpůsobení videoher, počítačových her a online her, hry pro mobilní telefony, elektronické publikace (možné ke stažení) poskytované on-line databázemi anebo Internetem, přístroje na kopírování video her, součásti a

zařízení pro všechno výše uvedené zboží; (16) dárkové předměty z papíru, časopisy, tiskoviny, pohlednice, fotografie, papírové grafické listy, záložky do knih, plnicí pera, tužky, psací potřeby, psací podložky, psací soupravy, tiskárenské výrobky vztahující se k počítačovým hrám a zábavě; (28) hry a hračky, vybavení pro ruční počítačové hry, domácí videoherní přístroje a ruční přístroje pro videohry, součásti a vybavení pro všechno výše uvedené zboží; (35) reklama, propagace a marketing zboží a služeb druhých prostřednictvím počítačových a komunikačních sítí, šíření reklamy pro druhé přes Internet, inzertní, reklamní, propagační činnost, vydávání reklamních textů, provozování reklamních ploch, reklamních bannerů, reklamních klipů, vše v souvislosti s počítačovými hrami a zábavou, registrací hráčů, poskytování obchodních informací vztahujících se k výrobkům v oboru prohledávacích rejstříků a databází informací, včetně textů, elektronických dokumentů, databází, grafických a audiovizuálních informací na počítačových a komunikačních sítích; (38) poskytování přístupu k počítačovým, elektronickým a on-line databázím, telekomunikační služby, jmenovitě elektronický přenos dat, zpráv a informací, poskytování on-line fór pro komunikaci na témata související s počítačovými hrami a počítačovou zábavou, poskytování on-line komunikačních spojení, která převádějí uživatele webových stránek k dalším místním a globálním webovým stránkám, usnadňování přístupu na webové stránky třetích stran prostřednictvím univerzálních přihlašovacích údajů, provozování on-line konferenčních místností a elektronických vývěsek, vysílání audia, textu a videa přes počítačové nebo jiné komunikační sítě, jmenovitě nahrávání, umisťování, zobrazování, označování a elektronický přenos dat, informací, audia a videoobrazů v rámci této třídy, poskytování přístupu k počítačovým databázím v oboru vytváření sociálních sítí, společenského představování a seznamování, poskytování on-line fóra umožňujícího nákup a prodej výrobků a materiálů a výměnu zdrojových dat prostřednictvím počítačové sítě, elektronický přenos dat o platbách účtů pro uživatele počítačových a komunikačních sítí; (41) poskytování počítačové, elektronické a online databáze pro použití k zábavě pro oblast počítačových her a počítačové zábavy, sdílení fotografií a videí uživatelů, publikování elektronických deníků a weblogů zaměřených na uživatelem vytvářený nebo specifikovaný obsah zaměřený na počítačové hry a počítačovou zábavu, zábavní služby, jmenovitě usnadňování interaktivních herních služeb pro jednoho hráče a více hráčů pro hry hrané prostřednictvím počítačových nebo komunikačních sítí, poskytování informací o on-line počítačových hrách a videohrách prostřednictvím počítačových nebo komunikačních sítí, zařizování a vedení soutěží pro hráče videoher a počítačových her, poskytování informací vztahujících se k zprávám a aktualitám z oblasti počítačových her a počítačové zábavy z prohledávacích rejstříků a databází informací na počítačových a komunikačních sítích, vytváření virtuálních komunit pro registrované uživatele za účelem organizování skupin a akcí, účasti v diskusích a podílení se na vytváření sociálních a komunitních sítí, spojování více hráčů a on-line zábava ve formě turnajů, imaginárních sportovních lig, herních představení, poskytování on-line informací v oboru počítačové herní zábavy; (45) společenské představování, vytváření společenských sítí a seznamování.

(730) **KeenGamer s.r.o.**, V Zátíši 810/1, Ostrava, 70900, CZ

(210) **O-507767**

(220) 23.09.2013

(320) 23.09.2013

(511) 6, 19

(540)

**clips**

(510) (6) paňníky s kovovou konstrukcí, skleníky s kovovou konstrukcí, finální stavební produkty - kovové stavby a kovové stavby přenosné; (19) skleníky přenosné nekovové, rámy pro skleníky nekovové, stavby přenosné nekovové, zahradní pavilony, pergoly a domky na nářadí, paňníky, přístřešky pro garážová stání, vchodové stříšky.

(730) **LANIT PLAST, s.r.o.**, Nerudova 477/7, Říčany, 25101, CZ

(740) Rott, Růžička & Guttman Patentové, známkové a advokátní kanceláře, JUDr. Vladimír Rott, Vinohradská 37, Praha 2, 12000

(210) **O-507874**

(220) 26.09.2013

(320) 26.09.2013

(511) 9, 38, 42

(540)

**SORA**

(510) (9) díly a celky pro zpracování radiolokačního signálu a radiolokačních dat a pro přenosy dat, speciální vojenská elektronika, anténní systémy, radary, procesory (centrální procesorové jednotky), elektrické přístroje spadající do této třídy, elektronické, vědecké a optické přístroje, určené zejména pro zbrojní průmysl, optoelektronika, robotika v rámci této třídy, přístroje a zařízení zaměřovací, radiolokační, zabezpečovací, navigační, informační a vyhledávací, aparáty a přístroje vědecké, námořní, letecké a fotografické, přístroje pro vážení, měření, signalizaci, kontrolu a záchranu, výukové přístroje a zařízení, aparáty pro záznam, převod a reprodukci zvuku nebo obrazu, počítače, software a přístroje určené pro zpracování informací v oblasti zbrojního průmyslu, aparáty pro vědecké laboratorní rešerše, aparáty a přístroje určené k převádění příkazů, elektronická zařízení pro stroje s mechanickým pohonem, výuková audiovizuální technika, řídicí kontrolní panely, multimediální učebny vybavené speciálními přístroji, trenážery, simulátory, kontrolní, měřicí a diagnostická zařízení pro motorová vozidla; (38) telekomunikační služby, informace o telekomunikaci, směrovací a spojovací služby pro telekomunikaci, telefonické služby, komunikace pomocí telefonů, přenos zpráv a obrazových informací pomocí počítače, přenášení pomocí satelitních služeb, pronájem přístrojů pro přenos informací, elektronická pošta, poskytování uživatelského přístupu ke globální počítačové síti, počítačová komunikace, komunikace pomocí počítačových terminálů, komunikace mobilními telefony, služby dálkových konferencí, informační kanceláře, přenosy zpráv faxy, posílání zpráv, provozování komunikačních počítačových sítí, informační služby poskytované elektronickými informačními tabulemi, služby zabezpečující vstup do telekomunikačních sítí, pronájem přístrojů pro přenos zpráv, služby zabezpečující audiovizuální komunikaci prostřednictvím informačních a telekomunikačních sítí, zejména počítačové sítě Internet, satelitu, šíření a výměna informací a zpráv prostřednictvím informačních a telekomunikačních sítí, zejména počítačové sítě Internet; (42) vývoj speciální elektroniky, vývoj radarových systémů a elektroniky zbraňových systémů pro armády, vývoj systému, týkající se komplexního řešení záznamu hlasu a kvality managementu, vývoj bezpečnostních systémů - soubor prostředků pro detekci a lokalizaci osob v zastavěných oblastech či členitých prostředích, výzkum, vývoj a projektování speciální vojenské techniky, materiálů, výzbroje a výstroje pro využití v armádě a při zajišťování civilní obrany obyvatelstva, zejména pro mechanizované vojsko, dělostřelectvo, chemické vojsko, ženijní vojsko, protiletadlové vojsko, technická pomoc vojskům, poskytování softwarových služeb, výzkum a vývoj software, zejména pro použití v armádě při zajišťování obrany a bezpečnosti státu, tvorby algoritmů pro vyhodnocování signálů v systémech radioelektronického pasivního průzkumu a elektronického boje, tvorby koncepcí a řešení pasivních stacionárních mobilních i leteckých radioelektronických zařízení, výzkum, vývoj, projektování a modernizace zbraní, zbraňových systémů, munice, řízených střel, raket, průzkumných prostředků, systémů řízení palby a dílenských prostředků, navrhování konstrukcí funkčních vzorů a prototypů zbraní včetně poskytování technické pomoci, zkušební a verifikační činnost v oblasti výzbroje, služby zkušebny ručních zbraní a ochranných prostředků, služby zkušebny munice, výzkum a vývoj v oblasti detekce a identifikace bojových chemických látek, zajišťování odběrů vzorků a provádění jejich analýzy a verifikace, provádění radiačního a chemického průzkumu, zajišťování speciální dozimetrie a protiradiační ochrany, radiačního a chemického průzkumu, metod zaměřování, detekce a zpracování elektromagnetických signálů v radiové a radiolokační oblasti spektra, výzkum, vývoj a projekce v oblasti maskování vojenské techniky, objektů a bojové činnosti vojsk před nepřátelským pozorováním a naváděcími systémy zbraní s koncovým navedením, vytváření klamavých cílů, činnost v oblasti zavádění aplikací informačních bezpečnostních technologií do výzkumu, vývoje a zkoušení pasivních systémů a prostředků elektronického boje, provádění materiálových analýz pro identifikaci příčin havárií prostředků ochrany proti zbraním hromadného ničení, pasivních systémů a prostředků elektronického boje, pozemní i letecké techniky z důvodů selhání materiálů.

(730) **RETIA, a.s.**, Pražská 341, Pardubice - Zelené Předměstí, 53002, CZ

(740) Ing. Pavel Nádvorník s.r.o., Sokola Tůmy 1099/1, Ostrava-Mariánské Hory, 70900

(510) (9) díly a celky pro zpracování radiolokačního signálu a radiolokačních dat a pro přenosy dat, speciální vojenská elektronika, anténní systémy, radary, procesory (centrální procesorové jednotky), elektrické přístroje spadající do této třídy, elektronické, vědecké a optické přístroje, určené zejména pro zbrojní průmysl, optoelektronika, robotika v rámci této třídy, přístroje a zařízení zaměřovací, radiolokační, zabezpečovací, navigační, informační a vyhledávací, aparáty a přístroje vědecké, námořní, letecké a fotografické, přístroje pro vážení, měření, signalizaci, kontrolu a záchranu, výukové přístroje a zařízení, aparáty pro záznam, převod a reprodukci zvuku nebo obrazu, počítače, software a přístroje určené pro zpracování informací v oblasti zbrojního průmyslu, aparáty pro vědecké laboratorní rešerše, aparáty a přístroje určené k převádění příkazů, elektronická zařízení pro stroje s mechanickým pohonem, výuková audiovizuální technika, řídicí kontrolní panely, multimediální učebny vybavené speciálními přístroji, trenážery, simulátory, kontrolní, měřicí a diagnostická zařízení pro motorová vozidla; (38) telekomunikační služby, informace o telekomunikaci, směrovací a spojovací služby pro telekomunikaci, telefonické služby, komunikace pomocí telefonů, přenos zpráv a obrazových informací pomocí počítače, přenášení pomocí satelitních služeb, pronájem přístrojů pro přenos informací, elektronická pošta, poskytování uživatelského přístupu ke globální počítačové síti, počítačová komunikace, komunikace pomocí počítačových terminálů, komunikace mobilními telefony, služby dálkových konferencí, informační kanceláře, přenosy zpráv faxy, posílání zpráv, provozování komunikačních počítačových sítí, informační služby poskytované elektronickými informačními tabulemi, služby zabezpečující vstup do telekomunikačních sítí, pronájem přístrojů pro přenos zpráv, služby zabezpečující audiovizuální komunikaci prostřednictvím informačních a telekomunikačních sítí, zejména počítačové sítě Internet, satelitu, šíření a výměna informací a zpráv prostřednictvím informačních a telekomunikačních sítí, zejména počítačové sítě Internet; (42) vývoj speciální elektroniky, vývoj radarových systémů a elektroniky zbraňových systémů pro armády, vývoj systému, týkající se komplexního řešení záznamu hlasu a kvality managementu, vývoj bezpečnostních systémů - soubor prostředků pro detekci a lokalizaci osob v zastavěných oblastech či členitých prostředích, výzkum, vývoj a projektování speciální vojenské techniky, materiálů, výzbroje a výstroje pro využití v armádě a při zajišťování civilní obrany obyvatelstva, zejména pro mechanizované vojsko, dělostřelectvo, chemické vojsko, ženijní vojsko, protiletadlové vojsko, technická pomoc vojskům, poskytování softwarových služeb, výzkum a vývoj software, zejména pro použití v armádě při zajišťování obrany a bezpečnosti státu, tvorby algoritmů pro vyhodnocování signálů v systémech radioelektronického pasivního průzkumu a elektronického boje, tvorby koncepcí a řešení pasivních stacionárních mobilních i leteckých radioelektronických zařízení, výzkum, vývoj, projektování a modernizace zbraní, zbraňových systémů, munice, řízených střel, raket, průzkumných prostředků, systémů řízení palby a dílenských prostředků, navrhování konstrukcí funkčních vzorů a prototypů zbraní včetně poskytování technické pomoci, zkušební a verifikační činnost v oblasti výzbroje, služby zkušebny ručních zbraní a ochranných prostředků, služby zkušebny munice, výzkum a vývoj v oblasti detekce a identifikace bojových chemických látek, zajišťování odběrů vzorků a provádění jejich analýzy a verifikace, provádění radiačního a chemického průzkumu, zajišťování speciální dozimetrie a protiradiační ochrany, radiačního a chemického průzkumu, metod zaměřování, detekce a zpracování elektromagnetických signálů v radiové a radiolokační oblasti spektra, výzkum, vývoj a projekce v oblasti maskování vojenské techniky, objektů a bojové činnosti vojsk před nepřátelským pozorováním a naváděcími systémy zbraní s koncovým navedením, vytváření klamavých cílů, činnost v oblasti zavádění aplikací informačních bezpečnostních technologií do výzkumu, vývoje a zkoušení pasivních systémů a prostředků elektronického boje, provádění materiálových analýz pro identifikaci příčin havárií prostředků ochrany proti zbraním hromadného ničení, pasivních systémů a prostředků elektronického boje, pozemní i letecké techniky z důvodů selhání materiálů.

(730) **RETIA, a.s.**, Pražská 341, Pardubice - Zelené Předměstí, 53002, CZ

(740) Ing. Pavel Nádvorník s.r.o., Sokola Tůmy 1099/1, Ostrava-Mariánské Hory, 70900

(210) **O-507876**

(220) 26.09.2013

(320) 26.09.2013

(511) 9, 38, 42

(540)

**MURRA**

(210) **O-508000**

(220) 02.10.2013

(320) 02.10.2013

(511) 16, 28, 35



(540)



(510) (16) tiskárenské výrobky, potřeby pro knižní vazby, fotografie; (28) nářadí pro sporty a různé hry (zaměřeni na míčové sporty); (35) zpracování textu a správa počítačových souborů.

(730) **Stejskal Miloš**, Krynická 498/15, Praha 8 - Troja, 18100, CZ

(210) **O-508064**

(220) 03.10.2013

(320) 03.10.2013

(511) 37

(540)



(510) (37) montážní služby, čištění, údržba, služby týkající se vozidel a jejich údržba, tankování paliva.

(590) Barevná

(730) **S.H.L. s.r.o.**, Za valem 1497/4, Praha 4 - Kunratice, 14800, CZ

(210) **O-508168**

(220) 09.10.2013

(320) 09.10.2013

(511) 37

(540)

**MJ-Elektro**

(510) (37) stavebnictví, opravy, instalační služby, různé služby opravářské, jako služby v oblastech elektřiny, elektroinstalace v rodinných domech, bytových domech, průmyslové elektroinstalace, montáže elektrospotřebičů, zřízení revizí elektro, montáže dorozumivacích zařízení, montáže a úpravy hromosvodů, opravy elektroinstalace, montáže zásuvek, vypínačů, svítidel, LED svítidel, náhradních zdrojů UPC, požárních odvětrávacích systémů a podobně.

(730) **Jochman Marek**, Zapletalova 5/32, Brno, 62000, CZ

(210) **O-508169**

(220) 09.10.2013

(320) 09.10.2013

(511) 3, 5, 10

(540)

**a2zpharma**

(510) (3) přípravky pro bělení a jiné prací prostředky, přípravky pro čištění, leštění, odmašťování a broušení, mýdla, parfumerie, vonné oleje, kosmetika, vlasové vody (lotions), zubní pasty; (5) farmaceutické a veterinářské výrobky, hygienické výrobky pro léčebné účely, dietní potraviny a dietetické přípravky pro léčebné nebo veterinární účely, potraviny pro batolata, potravní doplňky pro lidskou potřebu a pro zvířata, náplastí, obvazový materiál, materiály pro plombování zubů a pro zubní otisky, dezinfekční přípravky, výrobky pro hubení škodlivých zvířat, fungicidy, herbicidy; (10) přístroje a nástroje chirurgické, zubní a

veterinářské, umělé údy, oči a zuby, ortopedické potřeby, materiál na sešívání ran.

(730) **Pharmazet Group s.r.o.**, U strouhy 217/31, Praha 9, 19600, CZ

(740) **JUDr. Radek Jonáš, Ph.D.**, advokát, nám. W. Churchilla 2, Praha 3, 13000

(210) **O-508171**

(220) 09.10.2013

(320) 09.10.2013

(511) 32, 33, 35

(540)



**ZEMSKÉ PIVO**

(510) (32) piva všeho druhu, minerální vody, šumivé nápoje a jiné nápoje nealkoholické, nápoje a šťávy ovocné, sirupy a jiné přípravky k zhotovování nápojů; (35) reklama, propagace a inzercie prostřednictvím všech druhů médií, marketing, zprostředkovatelská činnost v oblasti obchodu s reklamními materiály všeho druhu, zejména s výrobky ze skla, porcelánu a majoliky, s textilními výrobky jako jsou například trička, mikiny, zástěry, čepice, s ubrusy, papírenským zbožím, tácky, etiketami, kalendáři, tiskovinami, publikacemi, časopisy a knihami, s pivem, alkoholickými a nealkoholickými nápoji; (32) piva všeho druhu, minerální vody, šumivé nápoje a jiné nápoje nealkoholické, nápoje a šťávy ovocné, sirupy a jiné přípravky k zhotovování nápojů; (33) alkoholické nápoje všeho druhu v rámci této třídy, alkoholické extrakty, míchané alkoholické nápoje, koktejly, lihoviny, likéry, pálenky, alkoholické nápoje obsahující ovoce, vína, aperitivy, alkoholické výtahy z ovoce.

(730) **Zemský pivovar s.r.o.**, Salmovská 1545/9, Praha 2 - Nové Město, 12000, CZ

(740) **Ing. Michal Jupa**, patentový zástupce, Na Baních 1385, Praha 5 - Zbraslav, 15600

(210) **O-508654**

(220) 15.03.2010

(320) 15.03.2010

(511) 9

(540)

**ZUBR**

(510) (9) akumulátory elektrické, elektrické akumulátory pro vozidla, elektrické baterie pro vozidla, anodové baterie, články (galvanické -), baterie pro kapselní svítilny, solární články, baterie, články (elektrické -), spínače, spínací skříně, rozvodné skříně (elektrotechnika), kontakty elektrické, krabice odbočné, odbočnice (elektrotechnika), skříňové rozvaděče (elektřina), akumulátorové skříně, nádoby akumulátorové, akumulátorové skříně, akumulátorové nádoby, koncovky (elektrotechnika), omezovače (elektrotechnika), akumulátory (desky do -), přerušovače, vypínače, jističe, pojistky, měniče elektrické, regulátory elektrické, vodiče (elektrické), chrániče (- proti napětí), napětí (regulátory -) pro vozidla, elektrické regulátory, objímky, svorky, cívky, přepínač článků, řadič článků (elektrotechnika), relé (elektrická -), nabíječky pro elektrické baterie, galvanické články.

(730) **Kraftool Alpen GmbH**, Kraftoolstr. 1, Stossau, AT

(740) **ŠTROS & KUSAK** advokátní a patentová kancelář, **JUDr. David Štros**, advokát, Národní 32, Praha 1, 11000

(210) **O-508661**

(220) 29.10.2013

(320) 29.10.2013

(511) 41, 43

(540)

**BABYLON**

- (510) (41) provozování tělovýchovných a sportovních zařízení, provozování bazénů, provozování zařízení a služeb sloužících k regeneraci, oddechu a rekreaci (aquapark), organizování a provozování sportovních akcí, informace o možnostech rekreace; (43) hotelové služby, ubytovací služby, hostinská a restaurační činnost, provozování restaurací, kaváren.  
(730) **CENTRUM BABYLON, a.s.**, Nitranská 1, Liberec, 46012, CZ

- (210) **O-508698**  
(220) 30.10.2013  
(320) 30.10.2013  
(511) 36, 43, 44  
(540)



- (510) (36) pojištění, služby finanční, služby peněžní, služby nemovitostí; (43) služby zajišťující stravování a nápoje, dočasné ubytování; (44) lékařské služby, veterinární služby, péče o hygienu a krásu osob a zvířat, zemědělské, zahradnické a lesnické služby.  
(590) Barevná  
(730) **Poliklinika Břeclav, s.r.o.**, Bří Mrštíků 38, Břeclav, 69002, CZ

- (210) **O-508761**  
(220) 31.10.2013  
(320) 31.10.2013  
(511) 9, 16, 35, 38, 41, 42  
(540)

## METEOR - BUDOUCNOST ZAČÍNÁ TEĎ

- (510) (9) nahrané a nenahrané nosiče záznamů zvuku a obrazu; (16) časopisy, periodické a neperiodické tiskoviny, propagační tiskoviny, zejména katalogy, prospekty, plakáty, fotografie, knihy; (35) propagační činnost, reklama, zejména prostřednictvím rozhlasového vysílání; (38) provozování rozhlasového vysílání a jeho šíření všemi technologiemi, šíření rozhlasových pořadů přes Internet; (41) činnost vzdělávací, zábavná a vyučovací, pořádání koncertů, agenturní činnost v oblasti umění a kultury, pořádání hudebních soutěží, tvorba rozhlasových programů a pořadů, rozhlasové zpravodajství, publicistika; (42) tvorba a správa webových stránek.  
(730) **Český rozhlas**, Vinohradská 12, Praha 2, 12099, CZ  
(740) JUDr. Filip Winter, advokát, Mostecká 21, Praha 1 - Malá Strana, 11800

- (210) **O-508914**  
(220) 06.11.2013  
(320) 06.11.2013  
(511) 3, 9, 28, 30, 32, 36, 38, 39, 40  
(540)

## U CAN

- (510) (3) prací prostředky, přípravky pro bělení, přípravky pro čištění, přípravky pro leštění, odmašťování a broušení, mýdla, parfumerie, vonné oleje, kosmetika, přípravky a potřeby na holení, zubní pasty, deodoranty, osvěžovače vzduchu v místnostech, hygienické přípravky - pokud jde o toaletní přípravky; (9) přístroje a nástroje pro vedení, přepínání, přeměnu, akumulaci, regulaci nebo řízení elektrického proudu, elektrické dráty, elektrické kabely, elektrické vedení, elektrické měniče, měřicí zařízení, pojistky, jističe, rozvodné panely, rozvodné pulty, rozvodné skříně, transformátory, telefonní dráty, telefonní přístroje, modemy, radiotelefonní zařízení, počítačové periferie, periferní zařízení počítačů, vysílače; (28) hry, hračky, sportovní potřeby a vybavení - v rámci této třídy, zábavní a herní zařízení, vánoční stroměčky umělé, vánoční ozdoby, rybářské potřeby, náradí a příslušenství pro sporty a hry - v rámci této třídy; (30) káva, čaj, kakao a kávové náhražky, rýže, tapioka a ságo,

mouka a obilninové přípravky, chléb, pečivo a cukrovinky, polevy, cukr, med, melasa, droždí, prášek do pečiva, sůl, hořčice, ocet, omáčky (chuťové přísady), koření, zmrzlina, nápoje na bázi kávy, kakaa, čokolády nebo čaje, obilniny připravené pro osobní konzumaci (například ovesné vločky nebo jiné obilniny); (32) piva, nealkoholické nápoje, vody, minerální vody, šumivé nápoje ovocné nápoje a šňávky, zeleninové nápoje, sirupy a jiné přípravky k zhotovování nápojů, nápoje zbavené alkoholem, iontové nápoje, energetické nápoje; (36) pojištění, finanční a peněžní služby bankovní i nebankovní, směnárenské služby, služby úvěrových institucí, služby nemovitostní, služby agentů zabývajících se nemovitostmi a cennými papíry, financování pronájmu nebo nákupu na leasing, služby správců nemovitostí, služby pronájmu nemovitostí, odhadu cen nemovitostí, služby týkající se pojištění včetně služeb agentů zabývajících se pojištěním; (38) telekomunikační služby, bezdrátové vysílání, počítačová komunikace, telefonická komunikace, poskytování telekomunikačních připojení ke globální počítačové síti, poskytování uživatelského přístupu ke globální počítačové síti, pronájem přístupového času ke globálním počítačovým sítím, pronájem zařízení pro přenos informací, půjčování telekomunikačních zařízení, směrovací a spojovací služby pro telekomunikace, telefonické služby; (39) rozvod elektřiny, rozvod energií; (40) výroba energie.

- (730) **cinemania s.r.o.**, Jana Masaryka 6/252, Praha 2, 12000, CZ  
(740) **PELIKÁN KROFTA KOHOUTEK** advokátní kancelář s.r.o., Mgr. David Krofta, Tyršův dům, Újezd 450/40, Praha 1 - Malá Strana, 11801

- (210) **O-508933**  
(220) 06.11.2013  
(320) 06.11.2013  
(511) 35, 36, 42  
(540)

## KKCG - Vision beyond the obvious

- (510) (35) zprostředkovatelská činnost v oblasti nákupu a prodeje zboží uvedeného ve třídě 4, činnost podnikatelských, organizačních a ekonomických poradců, reklamní, inzertní a propagační činnost, marketing, marketingové studie, služby v oblasti administrativní správy, služby organizačně hospodářské povahy, systematizace a překlad informací do počítačové databáze, nábor zaměstnanců, personální poradenství, obchodní management a podnikové poradenství, sekretářské služby, poradenství v obchodní činnosti, dodavatelské služby pro třetí osoby (nákup výrobků a služeb pro jiné podniky), poradenství v rámci této třídy, obchodní nebo podnikatelské informace, oceňování obchodních podniků, obchodní průzkum, průzkum trhu a veřejného mínění, poskytování pomoci při řízení obchodních nebo průmyslových podniků a při obchodní činnosti, služby administrativní a organizačně ekonomické, hospodářské (ekonomické) prognózy, analýzy nákladů, pronájem movitých věcí v rámci této třídy, řízení obchodních nebo průmyslových podniků, styky s veřejností; (36) finanční a peněžní služby, finanční analýzy, finanční poradenství, finanční řízení, finanční sponzorování, finanční informace, finanční konzultace, finanční odhady a oceňování, fondy, správa majetku, realitní kanceláře, služby likvidace podniků (finanční), kapitálové investice, kanceláře pro inkasování pohledávek, záruky, kauce, ručení, daňové oceňování a odhady, burzovní makléřství, clearing, elektronický převod kapitálu, hypotéky (poskytování půjček), půjčky (financování), nákup a platby na splátky, leasing, makléřství, jednatelství, směňování peněz, vydávání cenných papírů, obchodování s cennými papíry, koupě a prodej cenných papírů, zprostředkování obchodů s cennými papíry, vyplácení důchodů, úschovní služby, správa a rozvoj majetkových fondů s výjimkou fondů investičních, podílových a privatizačních; (42) geologické výzkumy, geologické průzkumy a geologické expertizy, průzkum ropných polí, analýzy chemické, analýzy těžby ropných polí, expertizy v oblasti hornické činnosti, inženýrské práce, projektování, zeměměřičství, tvorba a pronájem software, vyhledávání a průzkum ložisek nerostů.  
(730) **KKCG SE**, Christodoulides Building, 8 Alasias Street, CY-3095 Limassol, CY  
(740) Šafář & Partners, s.r.o., advokátní kancelář, JUDr. Pavel Šafář, advokát, Senovážné nám. 992/8, Praha 1, 11000

- (210) **O-508977**  
(220) 07.11.2013  
(320) 07.11.2013  
(511) 3, 5, 16



elektrické přístroje k erotickým účelům, zejména masážní vibrační strojky, elektrické vakuové pumpy, vibrátory, elektrické nafukovací panny; (25) prádlo, oděvy, klobouky; (28) hry, hračky, sportovní nářadí; (30) cukrovinky; (35) pomoc při obchodních činnostech, zprostředkování obchodní činnosti pro výrobky ve výše uvedených třídách; (39) zasilatelská služba; (41) vydavatelská služba.

(730) **City Realex, a.s.**, Tenisová 954/16, Praha 10, 10200, CZ

(740) PROPATENT, Ing. Vlasta Sedláčková, Ke Kateřinkám 1393, Praha 4, 14900

(210) **O-511119**  
(220) 06.02.2014  
(320) 06.02.2014  
(511) 32  
(540)



(210) **O-510479**

(220) 10.01.2014

(320) 10.01.2014

(511) 29, 30, 31

(540)

## NOE

(510) (29) konzervované, sušené a vařené ovoce a zelenina, upravené luštěniny, sušené luštěniny, konzervované luštěniny, konzervované potraviny na bázi masa, ryb, drůbeže, zvěřiny a zeleniny s přísadou nudlí; (30) sušené a čerstvé těstoviny, nudle a knedlíky, konzervované nudle, nudle plněné masem a/nebo zeleninou, mražené nudle, potravinářské výrobky obsahující nudle, rýže, potravinářské výrobky obsahující rýži; (31) čerstvé luštěniny.

(730) **Kaufland Česká republika v.o.s.**, Pod Višňovkou 25, Praha 4, 14000, CZ

(740) TRAPLOVÁ-HAKR-KUBÁT Advokátní a patentová kancelář, Mgr. Jana Šuranová Traplová, Přístavní 24, Praha 7, 17000

(510) (32) piva.  
(590) Barevná  
(730) **Plzeňský Prazdroj, a.s.**, U Prazdroje 7, Plzeň, 30100, CZ

(210) **O-511118**

(220) 06.02.2014

(320) 06.02.2014

(511) 32

(540)



(510) (32) piva.

(590) Barevná

(730) **Plzeňský Prazdroj, a.s.**, U Prazdroje 64/7, Plzeň, 30100, CZ

**FIXA**tape

(510) (5) farmaceutické výrobky, sportovní lepicí pásy pro léčebné účely, pásy kineziologické, pásy tejpovací, hygienické výrobky pro léčebné účely; (35) import a export a zprostředkování obchodní činnosti s výrobky uvedenými ve třídě 5, reklama, propagace, inzerce.  
(730) **ALFA VITA, s.r.o.**, Starolázeňská 339/2, Praha 5 - Velká Chuchle, 15900, CZ  
(740) Ing. Vlasta Sedláčková, Ke Kateřinkám 1393, Praha 4, 14900

### Zamítnuté a částečně zamítnuté přihlášky ochranných známek po zveřejnění

Zjistí-li Úřad v průběhu řízení o námitkách, že přihlašovaná ochranná známka nespĺňuje podmínky pro zápis, přihlášku zamítne. Zjistí-li, že přihlašovaná ochranná známka nespĺňuje podmínky pro zápis jen pro některé výrobky nebo služby, přihlášku zamítne v rozsahu výrobků nebo služeb, pro které přihláška nespĺňuje podmínky zápisu. S ohledem na tuto skutečnost, obsahuje tato kapitola údaje o rozhodnutích o zamítnutí přihlášky ochranné známky v celém nebo částečném rozsahu na základě ustanovení § 26 zákona č. 441/2003 Sb.

Údaje o výsledku rozhodnutí (zamítnutí přihlášky, částečné zamítnutí přihlášky) jsou uvedeny za datem právní moci rozhodnutí pod INID kódem (583) s názvem "Datum právní moci rozhodnutí/výsledek rozhodnutí".

(210) **O-495863**  
(540)



(583) 18.02.2014/NABYTÍ P.M. - ZAMÍTNUTÍ PŘIHLÁŠKY PO  
ZVEŘEJNĚNÍ

---

### Zamítnuté námítky týkající se ochranných známek

V průběhu řízení o námítkách může být Úřadem zjištěno, že přihlašovaná ochranná známka, která byla zveřejněna ve Věstníku, nezasahuje do zákonem chráněných starších práv třetích osob, tzv. namítajících, uvedených v ustanovení § 7 zákona č. 441/2003 Sb., a proto Úřad námítky zamítne. Údaje o rozhodnutích o zamítnutí námítek na základě ustanovení § 26 zákona č. 441/2003 Sb. jsou obsaženy v této kapitole.

(210) **O-467869**

(540)

**Golf.cz**

(583) 20.02.2014

---

(210) **O-494476**

(540)

(210) **O-487308**

(540)



(583) 25.02.2014

---



(583) 18.02.2014

---

### Přehled zápisů ochranných známek bez změny ve vztahu ke zveřejněným přihláškám

Kapitola obsahuje údaje o ochranných známkách zapsaných na základě ustanovení § 28 odst. 1 zákona č. 441/2003 Sb., u kterých nedošlo ke změně údajů oproti zveřejněné přihlášce ochranné známky.

| Číselný přehled |        |        |        |        |        |        |        |        |        |        |        |
|-----------------|--------|--------|--------|--------|--------|--------|--------|--------|--------|--------|--------|
| 336626          | 336627 | 336628 | 336629 | 336630 | 336631 | 336632 | 336633 | 336634 | 336635 | 336636 | 336637 |
| 336638          | 336639 | 336640 | 336641 | 336642 | 336643 | 336644 | 336645 | 336646 | 336647 | 336648 | 336649 |
| 336650          | 336651 | 336652 | 336653 | 336654 | 336655 | 336656 | 336657 | 336658 | 336659 | 336660 | 336661 |
| 336662          | 336663 | 336664 | 336665 | 336666 | 336667 | 336668 | 336669 | 336670 | 336671 | 336672 | 336673 |
| 336674          | 336675 | 336676 | 336677 | 336678 | 336679 | 336680 | 336681 | 336682 | 336683 | 336684 | 336685 |
| 336686          | 336687 | 336688 | 336689 | 336690 | 336691 | 336692 | 336693 | 336694 | 336695 | 336696 | 336697 |
| 336698          | 336699 | 336700 | 336701 | 336702 | 336703 | 336704 | 336705 | 336706 | 336707 | 336708 | 336709 |
| 336710          | 336711 | 336712 | 336713 | 336714 | 336715 | 336716 | 336717 | 336718 | 336719 | 336720 | 336721 |
| 336722          | 336723 | 336724 | 336725 | 336726 | 336727 | 336728 | 336729 | 336730 | 336731 | 336732 | 336733 |
| 336734          | 336735 | 336736 | 336737 | 336738 | 336739 | 336740 | 336741 | 336742 | 336743 | 336744 | 336745 |
| 336746          | 336747 | 336748 | 336749 | 336750 | 336751 | 336752 | 336753 | 336754 | 336755 | 336756 | 336757 |
| 336758          | 336759 | 336760 | 336761 | 336762 | 336763 | 336764 | 336765 | 336766 | 336767 | 336768 | 336769 |
| 336770          | 336771 | 336772 | 336773 | 336774 | 336775 | 336776 | 336777 | 336778 | 336779 | 336780 | 336781 |
| 336782          | 336783 | 336784 | 336785 | 336786 | 336787 | 336788 | 336789 | 336790 | 336791 | 336792 | 336793 |
| 336794          | 336795 | 336796 | 336797 | 336798 | 336799 | 336800 | 336801 | 336802 | 336803 | 336804 | 336805 |
| 336806          | 336807 | 336808 | 336809 | 336810 | 336811 | 336812 | 336813 | 336814 | 336815 | 336816 | 336817 |
| 336818          | 336819 | 336820 | 336821 | 336822 | 336823 | 336824 | 336825 | 336826 | 336827 | 336828 | 336829 |
| 336830          | 336831 | 336832 | 336833 | 336834 | 336835 | 336836 |        |        |        |        |        |

### Zápisy ochranných známek bez změny ve vztahu ke zveřejněným přihláškám

(111) **336626**  
(220) 13.06.2011  
(320) 13.06.2011  
(442) 17.08.2011  
(151) 26.02.2014  
(730) **COQUI WORLD s.r.o.**, Vyšehradská 1349/2, Praha, 12800, CZ  
(210) O-486443

---

(111) **336627**  
(220) 21.06.2011  
(320) 21.06.2011  
(442) 19.10.2011  
(151) 26.02.2014  
(730) **KOH-I-NOOR HARDTMUTH a.s.**, F.A. Gerstnera 21/3, České Budějovice, 37130, CZ  
(210) O-486654

---

(111) **336628**  
(220) 29.06.2011  
(320) 29.06.2011  
(442) 20.11.2013  
(151) 26.02.2014  
(730) **HAMÉ s.r.o.**, Na Drahách 814, Kunovice, 68604, CZ  
(210) O-486896

---

(111) **336629**  
(220) 22.11.2011  
(320) 22.11.2011  
(442) 10.10.2012  
(151) 26.02.2014  
(730) **Seven Sport s.r.o.**, Bořivojova 35/878, Praha 3, 13000, CZ  
(210) O-490500

---

(111) **336630**  
(220) 09.03.2012  
(320) 09.03.2012  
(442) 20.11.2013  
(151) 26.02.2014  
(730) **Biskupství brněnské**, Petrov 269/8, Brno, 60143, CZ  
(210) O-493339

---

(111) **336631**  
(220) 19.03.2012  
(320) 19.03.2012  
(442) 17.10.2012  
(151) 26.02.2014  
(730) **PH SPORT & MARKETING s.r.o.**, Fibichova 1141/ 2, Olomouc - Hodolany, 77900, CZ  
(210) O-493642  
(590) Barevná

---

(111) **336632**  
(220) 25.04.2012  
(320) 25.04.2012  
(442) 20.11.2013  
(151) 26.02.2014  
(730) **Miklínová A. Galina Mgr.**, Klučov 15, Český Brod, 28201, CZ  
(210) O-494744

---

(111) **336633**  
(220) 14.05.2012  
(320) 14.05.2012  
(442) 20.11.2013  
(151) 26.02.2014

(730) **Strnad Zdeněk Mgr. Ing.**, Na Zeleném vršku 171, Velké Popovice, 25169, CZ  
(210) O-495128

---

(111) **336634**  
(220) 21.08.2012  
(320) 21.08.2012  
(442) 20.11.2013  
(151) 26.02.2014  
(730) **AGEL a.s.**, Mathonova 291/1, Prostějov, 79604, CZ  
(210) O-497594

---

(111) **336635**  
(220) 17.09.2012  
(320) 17.09.2012  
(442) 20.11.2013  
(151) 26.02.2014  
(730) **Jamelská Michaela**, Drážní 10, Cheb, 35002, CZ  
**Antalová Veronika**, Hřbitovní 22, Luby, 35137, CZ  
(210) O-498175

---

(111) **336636**  
(220) 12.12.2012  
(320) 12.12.2012  
(442) 20.11.2013  
(151) 26.02.2014  
(730) **KRALUPOL a.s.**, Jandova 10/3, Praha 9, 19000, CZ  
(210) O-500444

---

(111) **336637**  
(220) 21.01.2013  
(320) 21.01.2013  
(442) 20.11.2013  
(151) 26.02.2014  
(730) **CE Travel Holdings a.s.**, Karolinská 650/1, Praha 8 - Karlín, 18600, CZ  
(210) O-501282

---

(111) **336638**  
(220) 30.01.2013  
(320) 24.08.2012  
(442) 20.11.2013  
(151) 26.02.2014  
(730) **Kaufland Warenhandel GmbH & Co. KG**, Rötelsstrasse 35, 74172 Neckarsulm, DE  
(210) O-501474

---

(111) **336639**  
(220) 30.01.2013  
(320) 30.01.2013  
(442) 20.11.2013  
(151) 26.02.2014  
(730) **Seznam.cz, a.s.**, Radlická 3294/10, Praha 5, 15000, CZ  
(210) O-501491  
(590) Barevná

---

(111) **336640**  
(220) 01.02.2013  
(320) 01.02.2013  
(442) 20.11.2013  
(151) 26.02.2014  
(730) **Česká televize**, Kavčí Hory 1, Praha 4 - Kavčí Hory, 14070, CZ  
(210) O-501560

---



(111) **336641**  
(220) 06.02.2013  
(320) 06.02.2013  
(442) 20.11.2013  
(151) 26.02.2014  
(730) **ŠkoFIN s.r.o.**, Pekařská 6, Praha 5, 15500, CZ  
(210) O-501646  
(590) Barevná

---

(111) **336642**  
(220) 06.02.2013  
(320) 06.02.2013  
(442) 20.11.2013  
(151) 26.02.2014  
(730) **ŠkoFIN s.r.o.**, Pekařská 6, Praha 5, 15500, CZ  
(210) O-501647

---

(111) **336643**  
(220) 06.02.2013  
(320) 06.02.2013  
(442) 20.11.2013  
(151) 26.02.2014  
(730) **ŠkoFIN s.r.o.**, Pekařská 6, Praha 5, 15500, CZ  
(210) O-501648

---

(111) **336644**  
(220) 12.02.2013  
(320) 12.02.2013  
(442) 20.11.2013  
(151) 26.02.2014  
(730) **WALMARK, a.s.**, Oldřichovice 44, Třinec, 73961, CZ  
(210) O-501805

---

(111) **336645**  
(220) 18.02.2013  
(320) 18.02.2013  
(442) 20.11.2013  
(151) 26.02.2014  
(730) **Správa železniční dopravní cesty, státní organizace**, Dlážděná 1003/7, Praha 1, 11000, CZ  
(210) O-501925

---

(111) **336646**  
(220) 18.02.2013  
(320) 18.02.2013  
(442) 20.11.2013  
(151) 26.02.2014  
(730) **Správa železniční dopravní cesty, státní organizace**, Dlážděná 1003/7, Praha 1, 11000, CZ  
(210) O-501926

---

(111) **336647**  
(220) 18.02.2013  
(320) 18.02.2013  
(442) 20.11.2013  
(151) 26.02.2014  
(730) **Správa železniční dopravní cesty, státní organizace**, Dlážděná 1003/7, Praha 1, 11000, CZ  
(210) O-501927

---

(111) **336648**  
(220) 21.02.2013  
(320) 21.02.2013  
(442) 20.11.2013  
(151) 26.02.2014  
(730) **Vojenský výzkumný ústav, s.p.**, Veslařská 230, Brno, 63700, CZ  
(210) O-502052

---

(111) **336649**  
(220) 21.02.2013  
(320) 21.02.2013  
(442) 20.11.2013  
(151) 26.02.2014  
(730) **Nozarová Denisa, J.** Hory 671, Kladno, 27201, CZ  
(210) O-502061

---

(111) **336650**  
(220) 26.02.2013  
(320) 26.02.2013  
(442) 20.11.2013  
(151) 26.02.2014  
(730) **KUCHYNĚ - SMART s.r.o.**, Na Petřinách 1945/55, Praha 6, 16200, CZ  
(210) O-502177

---

(111) **336651**  
(220) 26.02.2013  
(320) 26.02.2013  
(442) 20.11.2013  
(151) 26.02.2014  
(730) **AROS-osiva s.r.o.**, Trousilova 1066/1, Praha 8 - Kobylisy, 18200, CZ  
(210) O-502181

---

(111) **336652**  
(220) 01.03.2013  
(320) 01.03.2013  
(442) 20.11.2013  
(151) 26.02.2014  
(730) **Matras & Matras reality, s.r.o.**, Palackého třída 910/121, Brno, 61200, CZ  
(210) O-502313  
(590) Barevná

---

(111) **336653**  
(220) 01.03.2013  
(320) 01.03.2013  
(442) 20.11.2013  
(151) 26.02.2014  
(730) **Ing. Tomáš Svitek**, Poznaňská 442/19, Praha 8, 18100, CZ  
(210) O-502317  
(590) Barevná

---

(111) **336654**  
(220) 14.03.2013  
(320) 14.03.2013  
(442) 20.11.2013  
(151) 26.02.2014  
(730) **Barrandov Televizní studio a.s.**, Kříženeckého nám. 322, Praha 5, 15200, CZ  
(210) O-502631

---

(111) **336655**  
(220) 18.03.2013  
(320) 18.03.2013  
(442) 20.11.2013  
(151) 26.02.2014  
(730) **SAZKA, sázková kancelář a.s.**, K Žižkovu 851, Praha 9, 19093, CZ  
(210) O-502716

---

(111) **336656**  
(220) 19.03.2013  
(320) 19.03.2013  
(442) 20.11.2013  
(151) 26.02.2014

(730) **HISTORIC PRAHA s.r.o.**, Václavské náměstí 785/28, Praha 1, 11000, CZ  
(210) O-502762

(210) O-503002  
(590) Barevná

(111) **336657**  
(220) 20.03.2013  
(320) 20.03.2013  
(442) 20.11.2013  
(151) 26.02.2014  
(730) **Wotania s.r.o.**, Měšická 324, Mratín, 25063, CZ  
(210) O-502793

(111) **336665**  
(220) 29.03.2013  
(320) 29.03.2013  
(442) 20.11.2013  
(151) 26.02.2014  
(730) **Vašíček Petr PhDr.**, Palackého 739, Valašské Klobouky, 76601, CZ  
(210) O-503089

(111) **336658**  
(220) 20.03.2013  
(320) 20.03.2013  
(442) 20.11.2013  
(151) 26.02.2014  
(730) **Wotania s.r.o.**, Měšická 324, Mratín, 25063, CZ  
(210) O-502794

(111) **336666**  
(220) 29.03.2013  
(320) 29.03.2013  
(442) 20.11.2013  
(151) 26.02.2014  
(730) **SAZKA, sázková kancelář a.s.**, K Žižkovu 851, Praha 9, 19093, CZ  
(210) O-503098  
(590) Barevná

(111) **336659**  
(220) 20.03.2013  
(320) 20.03.2013  
(442) 20.11.2013  
(151) 26.02.2014  
(730) **Wotania s.r.o.**, Měšická 324, Mratín, 25063, CZ  
(210) O-502795

(111) **336667**  
(220) 29.03.2013  
(320) 29.03.2013  
(442) 20.11.2013  
(151) 26.02.2014  
(730) **SAZKA, sázková kancelář a.s.**, K Žižkovu 851, Praha 9, 19093, CZ  
(210) O-503099

(111) **336660**  
(220) 20.03.2013  
(320) 20.03.2013  
(442) 20.11.2013  
(151) 26.02.2014  
(730) **Wotania s.r.o.**, Měšická 324, Mratín, 25063, CZ  
(210) O-502796

(111) **336668**  
(220) 05.04.2013  
(320) 05.04.2013  
(442) 20.11.2013  
(151) 26.02.2014  
(730) **Hanzálek Petr**, Střední 33, Velké Pavlovice, 69106, CZ  
**Šibl Jakub**, Němčičky 10, Němčičky, 69107, CZ  
**Kopřiva Lukáš**, U Lidového domu 898/28, Lužice, 69618, CZ  
(210) O-503223

(111) **336661**  
(220) 20.03.2013  
(320) 20.03.2013  
(442) 20.11.2013  
(151) 26.02.2014  
(730) **Wotania s.r.o.**, Měšická 324, Mratín, 25063, CZ  
(210) O-502797

(111) **336669**  
(220) 08.04.2013  
(320) 08.04.2013  
(442) 20.11.2013  
(151) 26.02.2014  
(730) **Centrum Krakov a.s.**, Murmanská 1475/4, Praha 10, 10000, CZ  
(210) O-503287

(111) **336662**  
(220) 21.03.2013  
(320) 21.03.2013  
(442) 20.11.2013  
(151) 26.02.2014  
(730) **Pfeiffer Tomáš**, Soukenická 21, Praha 1, 11000, CZ  
(210) O-502838

(111) **336670**  
(220) 08.04.2013  
(320) 08.04.2013  
(442) 20.11.2013  
(151) 26.02.2014  
(730) **Centrum Krakov a.s.**, Murmanská 1475/4, Praha 10, 10000, CZ  
(210) O-503288

(111) **336663**  
(220) 21.03.2013  
(320) 21.03.2013  
(442) 20.11.2013  
(151) 26.02.2014  
(730) **EKOSPOL a.s.**, Dukelských hrdinů 747/19, Praha 7, 17000, CZ  
(210) O-502867

(111) **336671**  
(220) 09.04.2013  
(320) 09.04.2013  
(442) 20.11.2013  
(151) 26.02.2014  
(730) **Prague Fertility Centre, s.r.o.**, Milady Horákové 386, Praha 7, 17000, CZ  
(210) O-503334  
(590) Barevná

(111) **336664**  
(220) 27.03.2013  
(320) 27.03.2013  
(442) 20.11.2013  
(151) 26.02.2014  
(730) **AUTOTREID spol. s r.o.**, Dopraváků 749/3, Praha 8, 18400, CZ

(111) **336672**  
(220) 10.04.2013

(320) 10.04.2013  
(442) 20.11.2013  
(151) 26.02.2014  
(730) **MAXPROGRES mobile, s.r.o.**, Traťová 574/1, Brno, 61900, CZ  
(210) O-503352

(442) 20.11.2013  
(151) 26.02.2014  
(730) **Sedláček Tomáš**, Zámecká 408, Velké Losiny, 78815, CZ  
(210) O-503601  
(590) Barevná

(111) **336673**  
(220) 10.04.2013  
(320) 10.04.2013  
(442) 20.11.2013  
(151) 26.02.2014  
(730) **MAXPROGRES mobile, s.r.o.**, Traťová 574/1, Brno, 61900, CZ  
(210) O-503353  
(590) Barevná

(111) **336681**  
(220) 16.04.2013  
(320) 16.04.2013  
(442) 20.11.2013  
(151) 26.02.2014  
(730) **Maur Petr Ing.**, K Mejtě 472/5, Praha 4 - Pisnice, 14200, CZ  
(210) O-503602

(111) **336674**  
(220) 10.04.2013  
(320) 10.04.2013  
(442) 20.11.2013  
(151) 26.02.2014  
(730) **MAXPROGRES mobile, s.r.o.**, Traťová 574/1, Brno, 61900, CZ  
(210) O-503354

(111) **336682**  
(220) 16.04.2013  
(320) 16.04.2013  
(442) 20.11.2013  
(151) 26.02.2014  
(730) **Maur Petr Ing.**, K Mejtě 472/5, Praha 4 - Pisnice, 14200, CZ  
(210) O-503603

(111) **336675**  
(220) 10.04.2013  
(320) 10.04.2013  
(442) 20.11.2013  
(151) 26.02.2014  
(730) **EKO Logistics s.r.o.**, Tyršova 68, Týnec nad Labem, 28126, CZ  
(210) O-503377

(111) **336683**  
(220) 16.04.2013  
(320) 16.04.2013  
(442) 20.11.2013  
(151) 26.02.2014  
(730) **Zemské společenstvo mistrů kominických**, Jízdárenská 590, Vyškov, 68201, CZ  
(210) O-503608

(111) **336676**  
(220) 10.04.2013  
(320) 10.04.2013  
(442) 20.11.2013  
(151) 26.02.2014  
(730) **EKO Logistics s.r.o.**, Tyršova 68, Týnec nad Labem, 28126, CZ  
(210) O-503378

(111) **336684**  
(220) 17.04.2013  
(320) 17.04.2013  
(442) 20.11.2013  
(151) 26.02.2014  
(730) **Česká mincovna, a.s.**, U Přehrady 3204/61, Jablonec nad Nisou, 46623, CZ  
(210) O-503637

(111) **336677**  
(220) 12.04.2013  
(320) 12.04.2013  
(442) 20.11.2013  
(151) 26.02.2014  
(730) **AMI Communications, s.r.o.**, Týn 641/4, Praha 1, 11000, CZ  
(210) O-503483

(111) **336685**  
(220) 17.04.2013  
(320) 17.04.2013  
(442) 20.11.2013  
(151) 26.02.2014  
(730) **STES a.s.**, Kozí 7, Praha 1, 11000, CZ  
(210) O-503647

(111) **336678**  
(220) 12.04.2013  
(320) 12.04.2013  
(442) 20.11.2013  
(151) 26.02.2014  
(730) **DiamondHair Czech s.r.o.**, Stonavská 411/23, Horní Suchá, 73535, CZ  
(210) O-503484

(111) **336686**  
(220) 17.04.2013  
(320) 17.04.2013  
(442) 20.11.2013  
(151) 26.02.2014  
(730) **STES, a.s.**, Kozí 7, Praha 1, 11000, CZ  
(210) O-503648

(111) **336679**  
(220) 12.04.2013  
(320) 12.04.2013  
(442) 20.11.2013  
(151) 26.02.2014  
(730) **TESORT, spol. s r.o.**, Zdabořská 25, Příbram 5, 26101, CZ  
(210) O-503485

(111) **336687**  
(220) 24.04.2013  
(320) 24.04.2013  
(442) 20.11.2013  
(151) 26.02.2014  
(730) **ZERS spol. s r.o.**, Lannova 2061/8, Praha 1, 11000, CZ  
(210) O-503844  
(590) Barevná

(111) **336680**  
(220) 15.04.2013  
(320) 15.04.2013

(111) **336688**  
(220) 24.04.2013  
(320) 24.04.2013  
(442) 20.11.2013  
(151) 26.02.2014  
(730) **Boroňová Věra**, Za Vinicí 379, Loděnice, 26712, CZ  
(210) O-503858

---

(111) **336689**  
(220) 25.04.2013  
(320) 25.04.2013  
(442) 20.11.2013  
(151) 26.02.2014  
(730) **Stavinohová Zuzana**, Frýdecká 1032, Šenov, 73934, CZ  
(210) O-503896

---

(111) **336690**  
(220) 25.04.2013  
(320) 25.04.2013  
(442) 20.11.2013  
(151) 26.02.2014  
(730) **Fitstudiokotva s.r.o.**, náměstí Republiky 656/8, Praha 1, 11000, CZ  
(210) O-503897

---

(111) **336691**  
(220) 25.04.2013  
(320) 25.04.2013  
(442) 20.11.2013  
(151) 26.02.2014  
(730) **Ahold Licensing Sarl**, Rue Jean-Petitot 2, 1204 Geneva, CH  
(210) O-503899

---

(111) **336692**  
(220) 25.04.2013  
(320) 25.04.2013  
(442) 20.11.2013  
(151) 26.02.2014  
(730) **Sano - Moderní výživa zvířat spol. s r.o.**, Npor. O. Bartoška 15, Domažlice, 34401, CZ  
(210) O-503914  
(590) Barevná

---

(111) **336693**  
(220) 25.04.2013  
(320) 25.04.2013  
(442) 20.11.2013  
(151) 26.02.2014  
(730) **KORUNA PALACE MANAGEMENT a.s.**, Václavské nám. 1, Praha 1, 11000, CZ  
(210) O-503920

---

(111) **336694**  
(220) 25.04.2013  
(320) 25.04.2013  
(442) 20.11.2013  
(151) 26.02.2014  
(730) **KORUNA PALACE MANAGEMENT a.s.**, Václavské nám. 1, Praha 1, 11000, CZ  
(210) O-503921

---

(111) **336695**  
(220) 26.04.2013  
(320) 26.04.2013  
(442) 20.11.2013  
(151) 26.02.2014  
(730) **Mars, Incorporated**, Elm Street 6885, Mc Lean, 22101-3883, VA, US  
(210) O-503923

(590) Barevná

---

(111) **336696**  
(220) 26.04.2013  
(320) 26.04.2013  
(442) 20.11.2013  
(151) 26.02.2014  
(730) **Slovácké muzeum v Uherském Hradišti příspěvková organizace**, Smetanovy sady 179, Uherské Hradiště, 68601, CZ  
(210) O-503924

---

(111) **336697**  
(220) 26.04.2013  
(320) 26.04.2013  
(442) 20.11.2013  
(151) 26.02.2014  
(730) **Dobroty od Jiřinky s.r.o.**, Nádražní 291/35, Horní Moštěnice, 75117, CZ  
(210) O-503946

---

(111) **336698**  
(220) 26.04.2013  
(320) 26.04.2013  
(442) 20.11.2013  
(151) 26.02.2014  
(730) **Dobroty od Jiřinky s.r.o.**, Nádražní 291/35, Horní Moštěnice, 75117, CZ  
(210) O-503948

---

(111) **336699**  
(220) 29.04.2013  
(320) 29.04.2013  
(442) 20.11.2013  
(151) 26.02.2014  
(730) **EKKA-Gold s.r.o.**, Kostelní 89/13, Ostrava, Moravská Ostrava, 70200, CZ  
(210) O-503995  
(590) Barevná

---

(111) **336700**  
(220) 30.04.2013  
(320) 30.04.2013  
(442) 20.11.2013  
(151) 26.02.2014  
(730) **Bc. Vjačeslav Antoš**, Slovenská 714, Osek, 41505, CZ  
(210) O-504015

---

(111) **336701**  
(220) 06.05.2013  
(320) 06.05.2013  
(442) 20.11.2013  
(151) 26.02.2014  
(730) **SALTEK s.r.o.**, Drážďanská 561/85, Ústí nad Labem, 40007, CZ  
(210) O-504146

---

(111) **336702**  
(220) 06.05.2013  
(320) 06.05.2013  
(442) 20.11.2013  
(151) 26.02.2014  
(730) **SALTEK s.r.o.**, Drážďanská 561/85, Ústí nad Labem, 40007, CZ  
(210) O-504147

---

(111) **336703**  
(220) 06.05.2013  
(320) 06.05.2013  
(442) 20.11.2013  
(151) 26.02.2014

(730) **SALTEK s.r.o.**, Drážďanská 561/85, Ústí nad Labem, 40007, CZ  
(210) O-504148

---

(111) **336704**  
(220) 06.05.2013  
(320) 06.05.2013  
(442) 20.11.2013  
(151) 26.02.2014  
(730) **SALTEK s.r.o.**, Drážďanská 561/85, Ústí nad Labem, 40007, CZ  
(210) O-504149

---

(111) **336705**  
(220) 06.05.2013  
(320) 06.05.2013  
(442) 20.11.2013  
(151) 26.02.2014  
(730) **TEVAK s.r.o.**, K Horkám 421/28, Praha 10 - Hostivař, 10200, CZ  
(210) O-504150

---

(111) **336706**  
(220) 06.05.2013  
(320) 06.05.2013  
(442) 20.11.2013  
(151) 26.02.2014  
(730) **Karlovarská Korunní s.r.o.**, Stráž nad Ohří 77, Stráž nad Ohří, 36301, CZ  
(210) O-504153

---

(111) **336707**  
(220) 06.05.2013  
(320) 06.05.2013  
(442) 20.11.2013  
(151) 26.02.2014  
(730) **Karlovarská Korunní s.r.o.**, Stráž nad Ohří 77, Stráž nad Ohří, 36301, CZ  
(210) O-504154

---

(111) **336708**  
(220) 06.05.2013  
(320) 06.05.2013  
(442) 20.11.2013  
(151) 26.02.2014  
(730) **Karlovarská Korunní s.r.o.**, Stráž nad Ohří 77, Stráž nad Ohří, 36301, CZ  
(210) O-504155

---

(111) **336709**  
(220) 09.05.2013  
(320) 09.05.2013  
(442) 20.11.2013  
(151) 26.02.2014  
(730) **Sumitomo Seika Chemicals Co., Ltd.**, Miyayoshi, Harima-cho 346-1, Kako-gun Hyogo, JP  
(210) O-504277

---

(111) **336710**  
(220) 09.05.2013  
(320) 09.05.2013  
(442) 20.11.2013  
(151) 26.02.2014  
(730) **Česká pošta, s.p.**, Politických vězňů 909/4, Praha 1, 22599, CZ  
(210) O-504280

---

(111) **336711**  
(220) 09.05.2013  
(320) 09.05.2013

(442) 20.11.2013  
(151) 26.02.2014  
(730) **Contacc SE**, Kolbenova 931/40b, Praha 9, 19000, CZ  
(210) O-504285  
(590) Barevná

---

(111) **336712**  
(220) 10.05.2013  
(320) 10.05.2013  
(442) 20.11.2013  
(151) 26.02.2014  
(730) **Kosina Jiří**, O. Čily 1547, Nová Paka, 50901, CZ  
(210) O-504298

---

(111) **336713**  
(220) 13.05.2013  
(320) 13.05.2013  
(442) 20.11.2013  
(151) 26.02.2014  
(730) **PhDr. Ingrid Palaščíková Špringrová, Ph.D.**, V Zátíši 18/546, Čelákovice, 25088, CZ  
(210) O-504343

---

(111) **336714**  
(220) 13.05.2013  
(320) 13.05.2013  
(442) 20.11.2013  
(151) 26.02.2014  
(730) **Melicherík Petr**, Dukelská 459, Jeseník, 79001, CZ  
(210) O-504348

---

(111) **336715**  
(220) 13.05.2013  
(320) 13.05.2013  
(442) 20.11.2013  
(151) 26.02.2014  
(730) **Melicherík Petr**, Dukelská 459, Jeseník, 79001, CZ  
(210) O-504349

---

(111) **336716**  
(220) 15.05.2013  
(320) 15.05.2013  
(442) 20.11.2013  
(151) 26.02.2014  
(730) **Open Gate a.s.**, Babice 5, Říčany, 25101, CZ  
(210) O-504401  
(590) Barevná

---

(111) **336717**  
(220) 16.05.2013  
(320) 16.05.2013  
(442) 20.11.2013  
(151) 26.02.2014  
(730) **MEGA PLUS s.r.o.**, Černohorská 265, Janské Lázně, 54225, CZ  
(210) O-504456  
(590) Barevná

---

(111) **336718**  
(220) 20.05.2013  
(320) 20.05.2013  
(442) 20.11.2013  
(151) 26.02.2014  
(730) **SONO Records, s.r.o.**, Atriiová 27, Brno, 62100, CZ  
(210) O-504519

---

(111) **336719**  
(220) 20.05.2013  
(320) 20.05.2013  
(442) 20.11.2013  
(151) 26.02.2014  
(730) **SONO Records, s.r.o.**, Atriová 27, Brno, 62100, CZ  
(210) O-504520

(111) **336720**  
(220) 20.05.2013  
(320) 20.05.2013  
(442) 20.11.2013  
(151) 26.02.2014  
(730) **SONO Records, s.r.o.**, Atriová 27, Brno, 62100, CZ  
(210) O-504521

(111) **336721**  
(220) 20.05.2013  
(320) 20.05.2013  
(442) 20.11.2013  
(151) 26.02.2014  
(730) **Královehradecký pivovar s.r.o.**, Ve stínu 1285/19, Praha 10 - Strašnice, 10000, CZ  
(210) O-504533

(111) **336722**  
(220) 20.05.2013  
(320) 20.05.2013  
(442) 20.11.2013  
(151) 26.02.2014  
(730) **Královehradecký pivovar s.r.o.**, Ve stínu 1285/19, Praha 10 - Strašnice, 10000, CZ  
(210) O-504534

(111) **336723**  
(220) 20.05.2013  
(320) 20.05.2013  
(442) 20.11.2013  
(151) 26.02.2014  
(730) **Královehradecký pivovar s.r.o.**, Ve stínu 1285/19, Praha 10 - Strašnice, 10000, CZ  
(210) O-504535

(111) **336724**  
(220) 22.05.2013  
(320) 22.05.2013  
(442) 20.11.2013  
(151) 26.02.2014  
(730) **RADIO BETA s.r.o.**, Na Poříčí 1079/3a, Praha 1, 11000, CZ  
(210) O-504583

(111) **336725**  
(220) 22.05.2013  
(320) 22.05.2013  
(442) 20.11.2013  
(151) 26.02.2014  
(730) **Vitvická Petra**, Lodžská 463/8, Praha 8, 18100, CZ  
(210) O-504601

(111) **336726**  
(220) 23.05.2013  
(320) 23.05.2013  
(442) 20.11.2013  
(151) 26.02.2014  
(730) **Colsys s.r.o.**, Buštěhradská 109, Kladno, 27203, CZ  
(210) O-504637  
(590) Barevná

(111) **336727**  
(220) 23.05.2013  
(320) 23.05.2013  
(442) 20.11.2013  
(151) 26.02.2014  
(730) **KEEN SWH LTD.**, 2nd Floor, 9 Chapel Place, London, GB  
(210) O-504656

(111) **336728**  
(220) 24.05.2013  
(320) 24.05.2013  
(442) 20.11.2013  
(151) 26.02.2014  
(730) **ASTROSAT, spol. s r.o.**, Přátelství 986, Praha 10 - Uhřetěves, 10401, CZ  
(210) O-504688

(111) **336729**  
(220) 24.05.2013  
(320) 24.05.2013  
(442) 20.11.2013  
(151) 26.02.2014  
(730) **ASTROSAT, spol. s r.o.**, Přátelství 986, Praha 10 - Uhřetěves, 10401, CZ  
(210) O-504689  
(590) Barevná

(111) **336730**  
(220) 24.05.2013  
(320) 24.05.2013  
(442) 20.11.2013  
(151) 26.02.2014  
(730) **BW Group Europe s.r.o.**, Jankovcova 1587/8b, Praha 7, 17000, CZ  
(210) O-504693

(111) **336731**  
(220) 24.05.2013  
(320) 24.05.2013  
(442) 20.11.2013  
(151) 26.02.2014  
(730) **Prague Bridge s.r.o.**, Heinemannova 2696/3, Praha 6, 16000, CZ  
(210) O-504694

(111) **336732**  
(220) 24.05.2013  
(320) 24.05.2013  
(442) 20.11.2013  
(151) 26.02.2014  
(730) **SAMSUNG ELECTRONICS CO., LTD**, 129, Samsung-ro, Yeongtong-gu, Suwon-si, Gyeonggi-do, KR  
(210) O-504705

(111) **336733**  
(220) 30.05.2013  
(320) 30.05.2013  
(442) 20.11.2013  
(151) 26.02.2014  
(730) **MARINA OSTRAVA s.r.o.**, Výškovická 3052/38, Ostrava - Zábřeh, 70030, CZ  
(210) O-504863

(111) **336734**  
(220) 31.05.2013  
(320) 31.05.2013  
(442) 20.11.2013  
(151) 26.02.2014  
(730) **Borten s.r.o.**, Zámecká 113, Kamenice nad Lipou, 39470, CZ

(210) O-504874

(111) **336735**

(220) 31.05.2013  
(320) 31.05.2013  
(442) 20.11.2013  
(151) 26.02.2014

(730) **Česká lékárnická komora**, Rozárcina 1422/9, Praha 4, 14000, CZ

(210) O-504877

(111) **336736**

(220) 31.05.2013  
(320) 31.05.2013  
(442) 20.11.2013  
(151) 26.02.2014

(730) **Česká lékárnická komora**, Rozárcina 1422/9, Praha 4, 14000, CZ

(210) O-504878

(590) Barevná

(111) **336737**

(220) 31.05.2013  
(320) 31.05.2013  
(442) 20.11.2013  
(151) 26.02.2014

(730) **TANK OIL s.r.o.**, Štúrova 569, Mladá Boleslav, 29301, CZ

(210) O-504879

(590) Barevná

(111) **336738**

(220) 31.05.2013  
(320) 31.05.2013  
(442) 20.11.2013  
(151) 26.02.2014

(730) **Ing. Pavel Jirka**, Baarova 291, Domažlice, 34401, CZ

(210) O-504892

(590) Barevná

(111) **336739**

(220) 05.06.2013  
(320) 05.06.2013  
(442) 20.11.2013  
(151) 26.02.2014

(730) **Kuwatas Develop s.r.o.**, Chopinova 576/1, Ostrava, 70200, CZ

(210) O-504984

(111) **336740**

(220) 06.06.2013  
(320) 06.06.2013  
(442) 20.11.2013  
(151) 26.02.2014

(730) **Behaim IT Solutions s.r.o.**, Jeseniova 52/1196, Praha 3, Žižkov, 13000, CZ

(210) O-505028

(111) **336741**

(220) 11.06.2013  
(320) 11.06.2013  
(442) 20.11.2013  
(151) 26.02.2014

(730) **Fitness Revolution s.r.o.**, Plzeňská 3217/16, Praha 5, 15000, CZ

(210) O-505161

(590) Barevná

(111) **336742**

(220) 12.06.2013  
(320) 12.06.2013

(442) 20.11.2013

(151) 26.02.2014

(730) **InzertMax s.r.o.**, Perucká 2525/21b, Praha 2, 12000, CZ

(210) O-505166

(590) Barevná

(111) **336743**

(220) 12.06.2013

(320) 12.06.2013

(442) 20.11.2013

(151) 26.02.2014

(730) **EP Line SE**, Kodaňská 144146, Praha 10 - Vršovice, 10100, CZ

(210) O-505184

(111) **336744**

(220) 12.06.2013

(320) 12.06.2013

(442) 20.11.2013

(151) 26.02.2014

(730) **Zdeňka Jebavá**, Revoluční 392, Stará Paka, 50791, CZ

(210) O-505193

(111) **336745**

(220) 13.06.2013

(320) 13.06.2013

(442) 20.11.2013

(151) 26.02.2014

(730) **Zámecký pivovar, a.s.**, Modřická 486/34, Moravany, 66448, CZ

(210) O-505251

(590) Barevná

(111) **336746**

(220) 14.06.2013

(320) 14.06.2013

(442) 20.11.2013

(151) 26.02.2014

(730) **Mayher Michael Edward**, Podskalská 16, Praha 2, 12000, CZ

(210) O-505279

(111) **336747**

(220) 14.06.2013

(320) 14.06.2013

(442) 20.11.2013

(151) 26.02.2014

(730) **RETIA, a.s.**, Pražská 341, Pardubice- Zelené Předměstí, 53002, CZ

(210) O-505292

(111) **336748**

(220) 18.06.2013

(320) 18.06.2013

(442) 20.11.2013

(151) 26.02.2014

(730) **Kašná Monika**, Středová 4786, Zlín, 76005, CZ

(210) O-505352

(590) Barevná

(111) **336749**

(220) 18.06.2013

(320) 18.06.2013

(442) 20.11.2013

(151) 26.02.2014

(730) **MIP METRO Group Intellectual Property GmbH & Co. KG**, Metro-Strasse 1, 40235 Düsseldorf, DE

(210) O-505376

(590) Barevná

(111) **336750**  
(220) 25.06.2013  
(320) 25.06.2013  
(442) 20.11.2013  
(151) 26.02.2014  
(730) **JTV a.s.**, Neplachova 2297/1, České Budějovice, 37004, CZ  
(210) O-505541

---

(111) **336751**  
(220) 25.06.2013  
(320) 25.06.2013  
(442) 20.11.2013  
(151) 26.02.2014  
(730) **Kopka Jan Ing.**, Skalka 5099/6, Jablonec nad Nisou, 46601, CZ  
(210) O-505550

---

(111) **336752**  
(220) 25.06.2013  
(320) 25.06.2013  
(442) 20.11.2013  
(151) 26.02.2014  
(730) **Česká televize**, Kavčí Hory, Praha 4 - Kavčí Hory, 14070, CZ  
(210) O-505565

---

(111) **336753**  
(220) 27.06.2013  
(320) 27.06.2013  
(442) 20.11.2013  
(151) 26.02.2014  
(730) **Česká televize**, Kavčí Hory 1, Praha 4 - Kavčí Hory, 14070, CZ  
(210) O-505619

---

(111) **336754**  
(220) 27.06.2013  
(320) 27.06.2013  
(442) 20.11.2013  
(151) 26.02.2014  
(730) **Zdravotnická záchranná služba hl. m. Prahy**, Korunní 98, Praha 10, 10100, CZ  
(210) O-505625

---

(111) **336755**  
(220) 27.06.2013  
(320) 27.06.2013  
(442) 20.11.2013  
(151) 26.02.2014  
(730) **Česká televize**, Kavčí Hory, Praha 4 - Kavčí Hory, 14070, CZ  
(210) O-505631

---

(111) **336756**  
(220) 04.07.2013  
(320) 04.07.2013  
(442) 20.11.2013  
(151) 26.02.2014  
(730) **Ambiente Franchise, s.r.o.**, U Krbu 3091/37, Praha 10 - Strašnice, 10000, CZ  
(210) O-505787  
(590) Barevná

---

(111) **336757**  
(220) 04.07.2013  
(320) 04.07.2013  
(442) 20.11.2013  
(151) 26.02.2014  
(730) **Equa bank a.s.**, Karolinská 661/4, Praha 8 - Karlín, 18600, CZ  
(210) O-505789

---

(111) **336758**  
(220) 04.07.2013  
(320) 04.07.2013  
(442) 20.11.2013  
(151) 26.02.2014  
(730) **VOICE BIKE s.r.o.**, Selské nám. 41/58, Olomouc, 77900, CZ  
(210) O-505794  
(590) Barevná

---

(111) **336759**  
(220) 08.07.2013  
(320) 08.07.2013  
(442) 20.11.2013  
(151) 26.02.2014  
(730) **Rodinný pivovar BERNARD a.s.**, 5. května 1, Humpolec, 39601, CZ  
(210) O-505835

---

(111) **336760**  
(220) 12.07.2013  
(320) 12.07.2013  
(442) 20.11.2013  
(151) 26.02.2014  
(730) **Alena Ciková**, Hrubínova 518, Polička, 57201, CZ  
(210) O-505980

---

(111) **336761**  
(220) 15.07.2013  
(320) 15.07.2013  
(442) 20.11.2013  
(151) 26.02.2014  
(730) **DEYAK Mykhaylo**, Lelekovická 84/34, Brno - Jehnice, 62100, CZ  
(210) O-506022

---

(111) **336762**  
(220) 15.07.2013  
(320) 15.07.2013  
(442) 20.11.2013  
(151) 26.02.2014  
(730) **Babyclub Imperial s.r.o.**, Mlýnská 22/4, Praha 6 - Bubeneč, 16000, CZ  
(210) O-506034

---

(111) **336763**  
(220) 16.07.2013  
(320) 16.07.2013  
(442) 20.11.2013  
(151) 26.02.2014  
(730) **Zitta Pavel**, Kosmonautů 258/3, Zábřeh, 78901, CZ  
(210) O-506049

---

(111) **336764**  
(220) 16.07.2013  
(320) 16.07.2013  
(442) 20.11.2013  
(151) 26.02.2014  
(730) **Zitta Pavel**, Kosmonautů 258/3, Zábřeh, 78901, CZ  
(210) O-506050

---

(111) **336765**  
(220) 19.07.2013  
(320) 19.07.2013  
(442) 20.11.2013  
(151) 26.02.2014  
(730) **Kukliš Vladimír JUDr.**, Kunov 123, Senica, SK  
(210) O-506156

---



(111) **336766**  
(220) 19.07.2013  
(320) 19.07.2013  
(442) 20.11.2013  
(151) 26.02.2014  
(730) **Glenmark Pharmaceuticals, s.r.o.**, Hvězdova 1716/2b, Praha 4, 14078, CZ  
(210) O-506158

---

(111) **336767**  
(220) 23.07.2013  
(320) 23.07.2013  
(442) 20.11.2013  
(151) 26.02.2014  
(730) **Federal-Mogul Friction Products Limited**, Manchester International Office Centre, Styal Road, Manchester M22 5TN, GB  
(210) O-506245

---

(111) **336768**  
(220) 23.07.2013  
(320) 23.07.2013  
(442) 20.11.2013  
(151) 26.02.2014  
(730) **Chipita Industrial and Commercial Company S.A. (d.t. Chipita S.A.)**, 12th km National Road Athens-Lamia, Metamorphosis, GR  
(210) O-506247

---

(111) **336769**  
(220) 23.07.2013  
(320) 23.07.2013  
(442) 20.11.2013  
(151) 26.02.2014  
(730) **Chipita Industrial and Commercial Company S.A. (d.t. Chipita S.A.)**, 12th km National Road Athens-Lamia, Metamorphosis, GR  
(210) O-506248  
(590) Barevná

---

(111) **336770**  
(220) 23.07.2013  
(320) 23.07.2013  
(442) 20.11.2013  
(151) 26.02.2014  
(730) **MARKETIS, spol. s r.o.**, areál náklad. nádraží Vršovice, Bartoškova 1496, Praha 10, 10100, CZ  
(210) O-506249

---

(111) **336771**  
(220) 23.07.2013  
(320) 23.07.2013  
(442) 20.11.2013  
(151) 26.02.2014  
(730) **MARKETIS, spol. s r.o.**, areál náklad. nádraží Vršovice, Bartoškova 1496, Praha 10, 10100, CZ  
(210) O-506250  
(590) Barevná

---

(111) **336772**  
(220) 24.07.2013  
(320) 24.07.2013  
(442) 20.11.2013  
(151) 26.02.2014  
(730) **UNITED BAKERIES a.s.**, Pekařská 1/598, Praha 5, 15500, CZ  
(210) O-506251

---

(111) **336773**  
(220) 24.07.2013  
(320) 24.07.2013

(442) 20.11.2013  
(151) 26.02.2014  
(730) **UNITED BAKERIES a.s.**, Pekařská 1/598, Praha 5, 15500, CZ  
(210) O-506252

---

(111) **336774**  
(220) 24.07.2013  
(320) 24.07.2013  
(442) 20.11.2013  
(151) 26.02.2014  
(730) **UNITED BAKERIES a.s.**, Pekařská 1/598, Praha 5, 15500, CZ  
(210) O-506253

---

(111) **336775**  
(220) 24.07.2013  
(320) 24.07.2013  
(442) 20.11.2013  
(151) 26.02.2014  
(730) **UNITED BAKERIES a.s.**, Pekařská 1/598, Praha 5, 15500, CZ  
(210) O-506254

---

(111) **336776**  
(220) 24.07.2013  
(320) 24.07.2013  
(442) 20.11.2013  
(151) 26.02.2014  
(730) **UNITED BAKERIES a.s.**, Pekařská 1/598, Praha 5, 15500, CZ  
(210) O-506255

---

(111) **336777**  
(220) 24.07.2013  
(320) 24.07.2013  
(442) 20.11.2013  
(151) 26.02.2014  
(730) **UNITED BAKERIES a.s.**, Pekařská 1/598, Praha 5, 15500, CZ  
(210) O-506256

---

(111) **336778**  
(220) 24.07.2013  
(320) 24.07.2013  
(442) 20.11.2013  
(151) 26.02.2014  
(730) **UNITED BAKERIES a.s.**, Pekařská 1/598, Praha 5, 15500, CZ  
(210) O-506257

---

(111) **336779**  
(220) 24.07.2013  
(320) 24.07.2013  
(442) 20.11.2013  
(151) 26.02.2014  
(730) **UNITED BAKERIES a.s.**, Pekařská 1/598, Praha 5, 15500, CZ  
(210) O-506258

---

(111) **336780**  
(220) 24.07.2013  
(320) 24.07.2013  
(442) 20.11.2013  
(151) 26.02.2014  
(730) **UNITED BAKERIES a.s.**, Pekařská 1/598, Praha 5, 15500, CZ  
(210) O-506259

---

(111) **336781**  
(220) 24.07.2013  
(320) 24.07.2013  
(442) 20.11.2013  
(151) 26.02.2014

(730) **UNITED BAKERIES a.s.**, Pekařská 1/598, Praha 5, 15500, CZ  
(210) O-506260

---

(111) **336782**  
(220) 24.07.2013  
(320) 24.07.2013  
(442) 20.11.2013  
(151) 26.02.2014  
(730) **UNITED BAKERIES a.s.**, Pekařská 1/598, Praha 5, 15500, CZ  
(210) O-506261

---

(111) **336783**  
(220) 25.07.2013  
(320) 25.07.2013  
(442) 20.11.2013  
(151) 26.02.2014  
(730) **Aquamarine Spa s.r.o.**, Na Ježově 370, Senohraby, 25166, CZ  
(210) O-506309  
(590) Barevná

---

(111) **336784**  
(220) 25.07.2013  
(320) 25.07.2013  
(442) 20.11.2013  
(151) 26.02.2014  
(730) **HOCKEY CLUB TÁBOR, o.s.**, Václava Soumara 2300, Tábor, 39003, CZ  
(210) O-506311  
(590) Barevná

---

(111) **336785**  
(220) 25.07.2013  
(320) 25.07.2013  
(442) 20.11.2013  
(151) 26.02.2014  
(730) **EURO NOVA & PARTNER'S spol. s r.o.**, Pražská 53/29, Plzeň, 30100, CZ  
(210) O-506312

---

(111) **336786**  
(220) 25.07.2013  
(320) 25.07.2013  
(442) 20.11.2013  
(151) 26.02.2014  
(730) **Eva Plzáková - SILUET E.Z.P.**, V zahrádkách 30, Praha 3, 13000, CZ  
(210) O-506315

---

(111) **336787**  
(220) 25.07.2013  
(320) 25.07.2013  
(442) 20.11.2013  
(151) 26.02.2014  
(730) **Peřinka Jan Ing.**, Česká 1100/13, Opava, 74706, CZ  
(210) O-506317

---

(111) **336788**  
(220) 25.07.2013  
(320) 25.07.2013  
(442) 20.11.2013  
(151) 26.02.2014  
(730) **JAS, výrobní družstvo ve Stráži nad Nežárkou**, Emy Destinové 6, Stráž nad Nežárkou, 37802, CZ  
(210) O-506327

---

(111) **336789**  
(220) 25.07.2013

(320) 25.07.2013  
(442) 20.11.2013  
(151) 26.02.2014  
(730) **JAS, výrobní družstvo ve Stráži nad Nežárkou**, Emy Destinové 6, Stráž nad Nežárkou, 37802, CZ  
(210) O-506328

---

(111) **336790**  
(220) 25.07.2013  
(320) 25.07.2013  
(442) 20.11.2013  
(151) 26.02.2014  
(730) **Genim s.r.o.**, Popovova 948/1, Praha 4 - Modřany, 14300, CZ  
(210) O-506329

---

(111) **336791**  
(220) 26.07.2013  
(320) 26.07.2013  
(442) 20.11.2013  
(151) 26.02.2014  
(730) **Nigrin Radim**, Kadaňská 28, Praha 8, 18400, CZ  
(210) O-506330

---

(111) **336792**  
(220) 26.07.2013  
(320) 26.07.2013  
(442) 20.11.2013  
(151) 26.02.2014  
(730) **Šimek Jaromír**, Nová Cerekev 302, Nová Cerkev, 39415, CZ  
(210) O-506334  
(590) Barevná

---

(111) **336793**  
(220) 26.07.2013  
(320) 26.07.2013  
(442) 20.11.2013  
(151) 26.02.2014  
(730) **HOCHTIEF Development Czech Republic s.r.o.**, Karla Engliše 3201/6, Praha 5, 15000, CZ  
(210) O-506348

---

(111) **336794**  
(220) 26.07.2013  
(320) 26.07.2013  
(442) 20.11.2013  
(151) 26.02.2014  
(730) **HOCHTIEF Development Czech Republic s.r.o.**, Karla Engliše 3201/6, Praha 5, 15000, CZ  
(210) O-506349

---

(111) **336795**  
(220) 29.07.2013  
(320) 29.07.2013  
(442) 20.11.2013  
(151) 26.02.2014  
(730) **Antalis s.r.o.**, Bucharova 1423/6, Praha 5, 15800, CZ  
(210) O-506354

---

(111) **336796**  
(220) 29.07.2013  
(320) 29.07.2013  
(442) 20.11.2013  
(151) 26.02.2014  
(730) **Carlo romani s.r.o.**, Jilská 18, Praha 1, 11000, CZ  
(210) O-506371

---

(111) **336797**  
(220) 29.07.2013  
(320) 29.07.2013  
(442) 20.11.2013  
(151) 26.02.2014  
(730) **Carlo romani s.r.o.**, Jilská 18, Praha 1, 11000, CZ  
(210) O-506372

---

(111) **336798**  
(220) 29.07.2013  
(320) 29.07.2013  
(442) 20.11.2013  
(151) 26.02.2014  
(730) **Carlo romani s.r.o.**, Jilská 18, Praha 1, 11000, CZ  
(210) O-506373

---

(111) **336799**  
(220) 29.07.2013  
(320) 29.07.2013  
(442) 20.11.2013  
(151) 26.02.2014  
(730) **ŽUSY s.r.o.**, Boršice u Blatnice 57, 68763, CZ  
(210) O-506390

---

(111) **336800**  
(220) 30.07.2013  
(320) 30.07.2013  
(442) 20.11.2013  
(151) 26.02.2014  
(730) **PragueRealtyPortal s.r.o.**, Národní 58/32, Praha 1, 11000, CZ  
(210) O-506402

---

(111) **336801**  
(220) 30.07.2013  
(320) 30.07.2013  
(442) 20.11.2013  
(151) 26.02.2014  
(730) **PragueRealtyPortal s.r.o.**, Národní 58/32, Praha 1, 11000, CZ  
(210) O-506403

---

(111) **336802**  
(220) 30.07.2013  
(320) 30.07.2013  
(442) 20.11.2013  
(151) 26.02.2014  
(730) **IT logistická Nymburk, a.s.**, Štěrboholská 184/28, Praha 10, 10200, CZ  
(210) O-506419  
(590) Barevná

---

(111) **336803**  
(220) 30.07.2013  
(320) 30.07.2013  
(442) 20.11.2013  
(151) 26.02.2014  
(730) **Pharmaceutical chemical cosmetic industry ALKALOID AD - Skopje**,  
Blvd. Aleksandar Makedonski 12, 1000 Skopje, MK  
(210) O-506420

---

(111) **336804**  
(220) 30.07.2013  
(320) 30.07.2013  
(442) 20.11.2013  
(151) 26.02.2014  
(730) **BIOMIDA s.r.o.**, Štěpánkova 89, Chrudim, 53701, CZ  
(210) O-506424

---

(111) **336805**  
(220) 30.07.2013  
(320) 30.07.2013  
(442) 20.11.2013  
(151) 26.02.2014  
(730) **Vačkář Petr**, Helvíkovice 58, Žamberk, 56401, CZ  
(210) O-506426

---

(111) **336806**  
(220) 30.07.2013  
(320) 30.07.2013  
(442) 20.11.2013  
(151) 26.02.2014  
(730) **Polívka Boleslav Mgr.**, Třešňová 474, Průhonice, 25243, CZ  
(210) O-506427  
(590) Barevná

---

(111) **336807**  
(220) 30.07.2013  
(320) 30.07.2013  
(442) 20.11.2013  
(151) 26.02.2014  
(730) **Polívka Boleslav Mgr.**, Třešňová 474, Průhonice, 25243, CZ  
(210) O-506428  
(590) Barevná

---

(111) **336808**  
(220) 30.07.2013  
(320) 30.07.2013  
(442) 20.11.2013  
(151) 26.02.2014  
(730) **Polívka Boleslav Mgr.**, Třešňová 474, Průhonice, 25243, CZ  
(210) O-506429  
(590) Barevná

---

(111) **336809**  
(220) 30.07.2013  
(320) 30.07.2013  
(442) 20.11.2013  
(151) 26.02.2014  
(730) **Polívka Boleslav Mgr.**, Třešňová 474, Průhonice, 25243, CZ  
(210) O-506430

---

(111) **336810**  
(220) 30.07.2013  
(320) 30.07.2013  
(442) 20.11.2013  
(151) 26.02.2014  
(730) **Voříšková Marie Mgr.**, Horní Javoří 23, Pecka, 50782, CZ  
(210) O-506431

---

(111) **336811**  
(220) 30.07.2013  
(320) 30.07.2013  
(442) 20.11.2013  
(151) 26.02.2014  
(730) **Voříšková Marie**, Horní Javoří 23, Pecka, 50782, CZ  
(210) O-506432

---

(111) **336812**  
(220) 31.07.2013  
(320) 31.07.2013  
(442) 20.11.2013  
(151) 26.02.2014  
(730) **Vinařský fond Česká republika**, Žerotínovo náměstí 3/5, Brno, 60182, CZ  
(210) O-506439

(590) Barevná

---

(111) **336813**

(220) 31.07.2013

(320) 31.07.2013

(442) 20.11.2013

(151) 26.02.2014

(730) **PROTEC plus s.r.o.**, Lhota 385, Červený Kostelec, 54941, CZ

(210) O-506444

---

(111) **336814**

(220) 31.07.2013

(320) 31.07.2013

(442) 20.11.2013

(151) 26.02.2014

(730) **Milan Fiedler**, Čsl. legií 699, Jilemnice, 51401, CZ

(210) O-506455

---

(111) **336815**

(220) 27.08.2013

(320) 27.08.2013

(442) 20.11.2013

(151) 26.02.2014

(730) **Zentiva Group, a.s.**, U kabelovny 130, Praha 10 - Dolní Měcholupy, 10237, CZ

(210) O-507093

---

(111) **336816**

(220) 02.09.2013

(320) 02.09.2013

(442) 20.11.2013

(151) 26.02.2014

(730) **Nej TV a.s.**, Francouzská 75/4, Praha 2, 12000, CZ

(210) O-507191

---

(111) **336817**

(220) 04.10.2013

(320) 04.10.2013

(442) 20.11.2013

(151) 26.02.2014

(730) **PROGAST, spol. s r.o.**, Dukelské náměstí 30/6, Hustopeče, 69301, CZ

(210) O-508088

---

(111) **336818**

(220) 20.04.2012

(320) 20.04.2012

(442) 20.11.2013

(151) 26.02.2014

(730) **Nova Brands S.A.**, 14A, Rue des Bains, Luxembourg, LU

(210) O-508265

---

(111) **336819**

(220) 21.10.2013

(320) 21.10.2013

(442) 20.11.2013

(151) 26.02.2014

(730) **Zentiva Group, a.s.**, U Kabelovny 130, Praha 10 - Dolní Měcholupy, 10237, CZ

(210) O-508476

---

(111) **336820**

(220) 21.10.2013

(320) 21.10.2013

(442) 20.11.2013

(151) 26.02.2014

(730) **Zentiva Group, a.s.**, U Kabelovny 130, Praha 10 - Dolní Měcholupy, 10237, CZ

(210) O-508477

---

(111) **336821**

(220) 21.10.2013

(320) 21.10.2013

(442) 20.11.2013

(151) 26.02.2014

(730) **Zentiva Group, a.s.**, U Kabelovny 130, Praha 10 - Dolní Měcholupy, 10237, CZ

(210) O-508479

---

(111) **336822**

(220) 21.10.2013

(320) 21.10.2013

(442) 20.11.2013

(151) 26.02.2014

(730) **Zentiva Group, a.s.**, U Kabelovny 130, Praha 10 - Dolní Měcholupy, 10237, CZ

(210) O-508481

---

(111) **336823**

(220) 21.10.2013

(320) 21.10.2013

(442) 20.11.2013

(151) 26.02.2014

(730) **Zentiva Group, a.s.**, U Kabelovny 130, Praha 10 - Dolní Měcholupy, 10237, CZ

(210) O-508482

---

(111) **336824**

(220) 21.10.2013

(320) 21.10.2013

(442) 20.11.2013

(151) 26.02.2014

(730) **Zentiva Group, a.s.**, U Kabelovny 130, Praha 10 - Dolní Měcholupy, 10237, CZ

(210) O-508483

---

(111) **336825**

(220) 21.10.2013

(320) 21.10.2013

(442) 20.11.2013

(151) 26.02.2014

(730) **Zentiva Group, a.s.**, U Kabelovny 130, Praha 10 - Dolní Měcholupy, 10237, CZ

(210) O-508484

---

(111) **336826**

(220) 22.10.2013

(320) 22.10.2013

(442) 20.11.2013

(151) 26.02.2014

(730) **Zentiva Group, a.s.**, U Kabelovny 130, Praha 10 - Dolní Měcholupy, 10237, CZ

(210) O-508516

---

(111) **336827**

(220) 22.10.2013

(320) 22.10.2013

(442) 20.11.2013

(151) 26.02.2014

(730) **Zentiva Group, a.s.**, U Kabelovny 130, Praha 10 - Dolní Měcholupy, 10237, CZ

(210) O-508517

---

(111) **336828**  
(220) 22.10.2013  
(320) 22.10.2013  
(442) 20.11.2013  
(151) 26.02.2014  
(730) **Zentiva Group, a.s.**, U Kabelovny 130, Praha 10 - Dolní Měcholupy,  
10237, CZ  
(210) O-508518

---

(111) **336829**  
(220) 22.10.2013  
(320) 22.10.2013  
(442) 20.11.2013  
(151) 26.02.2014  
(730) **Zentiva Group, a.s.**, U Kabelovny 130, Praha 10 - Dolní Měcholupy,  
10237, CZ  
(210) O-508519

---

(111) **336830**  
(220) 22.10.2013  
(320) 22.10.2013  
(442) 20.11.2013  
(151) 26.02.2014  
(730) **Zentiva Group, a.s.**, U Kabelovny 130, Praha 10 - Dolní Měcholupy,  
10237, CZ  
(210) O-508521

---

(111) **336831**  
(220) 22.10.2013  
(320) 22.10.2013  
(442) 20.11.2013  
(151) 26.02.2014  
(730) **Zentiva Group, a.s.**, U Kabelovny 130, Praha 10 - Dolní Měcholupy,  
10237, CZ  
(210) O-508522

---

(111) **336832**  
(220) 22.10.2013  
(320) 22.10.2013  
(442) 20.11.2013  
(151) 26.02.2014

(730) **Zentiva Group, a.s.**, U Kabelovny 130, Praha 10 - Dolní Měcholupy,  
10237, CZ  
(210) O-508523

---

(111) **336833**  
(220) 22.10.2013  
(320) 22.10.2013  
(442) 20.11.2013  
(151) 26.02.2014  
(730) **Zentiva Group, a.s.**, U Kabelovny 130, Praha 10 - Dolní Měcholupy,  
10237, CZ  
(210) O-508524

---

(111) **336834**  
(220) 25.10.2013  
(320) 25.10.2013  
(442) 20.11.2013  
(151) 26.02.2014  
(730) **Lidl Stiftung & Co. KG**, Stiftsbergstrasse 1, Neckarsulm, DE  
(210) O-508639  
(590) Barevná

---

(111) **336835**  
(220) 30.10.2013  
(320) 30.10.2013  
(442) 20.11.2013  
(151) 26.02.2014  
(730) **Zentiva Group, a.s.**, U kabelovny 130, Praha 10 - Dolní Měcholupy,  
10237, CZ  
(210) O-508718

---

(111) **336836**  
(220) 31.10.2013  
(320) 31.10.2013  
(442) 20.11.2013  
(151) 26.02.2014  
(730) **JetBrains s.r.o.**, Na hřebenech II 1718/10, Praha 4 - Nusle, 14700, CZ  
(210) O-508756

---

### Zápisy licenčních smluv k ochranným známkám

V této kapitole jsou zveřejněny zápisy licenčních smluv podle ustanovení § 18 odst. 1 zákona č. 441/2003 Sb.

| Číslo zápisu | Vlastník   | Nabyvatel licence  | Druh licence | Datum uzavření licenční smlouvy | S účinností od data |
|--------------|--|--|--------------|---------------------------------|---------------------|
| 302998       | CMS - Conclusive Method of Solution, s.r.o., U Přehrady 2085/65, Jablonec nad Nisou, 46604, CZ | CMS - TOP s.r.o., U Přehrady 2085/65, Jablonec nad Nisou - Mšeno nad Nisou, 46604, CZ      | nevýlučná    | 17.02.2014                      | 26.02.2014          |
| 331716       | JUDr. Lucie Trnková, Na Dlouhém lánu 27/10, Praha 6, 16000, CZ                                 | MagiCam HD SOLUTIONS, s.r.o., Braškovská 308/15, Praha 6 - Liboc, 16100, CZ                | nevýlučná    | 10.02.2014                      | 04.03.2014          |
| 336621       | KATRAN s.r.o., K dálnici 167, Praha 10 - Pitkovice, 10400, CZ                                  | World Development & Investment Group s.r.o., Voctářova 2436/3b, Praha 8 - Libeň, 18000, CZ | nevýlučná    | 22.10.2013                      | 26.02.2014          |

### Přehled obnov zápisu ochranných známek

Kapitola obsahuje údaje o ochranných známkách, u kterých byl na žádost vlastníka obnoven zápis podle ustanovení § 28 odst. 2 zákona č. 441/2003 Sb.

| Číselný přehled |        |        |        |        |        |        |        |        |        |        |        |
|-----------------|--------|--------|--------|--------|--------|--------|--------|--------|--------|--------|--------|
| 155751          | 155987 | 158265 | 176675 | 177352 | 179817 | 180240 | 184078 | 184232 | 184986 | 185162 | 185343 |
| 185344          | 186070 | 186072 | 186230 | 186277 | 186933 | 189051 | 189052 | 189053 | 190506 | 191147 | 191229 |
| 191317          | 192268 | 195297 | 195376 | 195957 | 196054 | 197292 | 202622 | 205994 | 212346 | 213085 | 265732 |
| 265733          | 266151 | 266447 | 267079 | 267101 | 267171 | 267172 | 267213 | 267287 | 267826 | 267839 | 268032 |
| 268056          | 268057 | 268058 | 268103 | 268318 | 268319 | 268320 | 268362 | 268451 | 268457 | 268463 | 268554 |
| 268556          | 268599 | 268600 | 268663 | 268664 | 268667 | 269070 | 269078 | 269143 | 269152 | 269798 | 269827 |
| 269969          | 269974 | 269983 | 270591 | 270650 | 270704 | 270945 | 270971 | 271247 | 271376 | 271638 | 271802 |
| 272132          | 272433 | 272523 | 273074 | 273097 | 273170 | 273416 | 273721 | 274507 | 274508 | 274938 | 275057 |
| 275492          | 276462 | 278459 | 278460 | 279178 | 279971 | 280862 | 281691 |        |        |        |        |

## Obnovy zápisu ochranných známek

(111) **155751**  
(220) 28.02.1964  
(151) 17.03.1964  
(540)

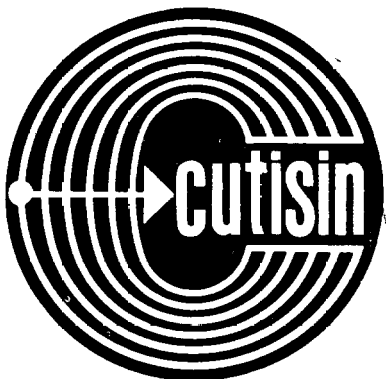

(730) **Devro s.r.o.**, Vichovská 830, Jilemnice, 51419, CZ  
(740) PATENTSERVIS PRAHA a.s., Na Podkovce 281/10, Praha 4, 14700  
(510) (18) umělá střeva.  
(511) 18  
(210) O-30832

(111) **155987**  
(220) 20.04.1964  
(151) 16.10.1964  
(540)

### SUMITHION

(730) **Sumitomo Chemical Co., Ltd.**, 27-1, Shinkawa 2-chome, Chuo-Ku, Tokyo 104-8260, JP  
(740) Čermák a spol., JUDr. Karel Čermák jr., Ph.D., LL.M., advokát, Elišky Peškové 15/735, Praha 5, 15000  
(510) Chemické látky pro použití v zemědělství a k prevenci epidemii.  
(511) 1, 5  
(210) O-31255

(111) **158265**  
(220) 10.12.1964  
(151) 12.07.1968  
(540)

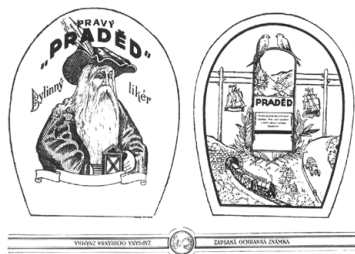

(730) **R. Jelínek Group SE**, Spoorlaan 386, 5038CD Tilburg, NL  
(740) Mgr. Dagmar Maršíková, advokátka, Ševcovská 3246, Zlín, 76001  
(510) (33) likér.  
(511) 33  
(210) O-32949

(111) **176675**  
(220) 04.03.1994  
(151) 20.05.1994  
(540)



(730) **VESNA, a.s.**, Čeperka 306, Pardubice, 53215, CZ  
(740) DADEJ, GHEORGHIU, KENDEREŠKI Patentová a známková kancelář, Ing. Dušan Kendereški, Lidická 51, Brno, 60200  
(510) Kůže a její náhražky, výrobky z kůže a jejich náhražek, obsažené tř. 18, surové kůže a kožešiny, kufry a cestovní brašny, deštníky, slunečníky a hole, biče, postroje a pokrývky na koně a sedlářské výrobky; nábytek včetně kovového a kempingového nábytku, broušená skla a zrcadla, rámy, výrobky ze dřeva, korku, rákosu, třtiny, vrbového proutí, rohoviny, kostí, slonoviny, kostic, želvoviny, jantaru, perleti, mořské pěny, buničiny, pokud nejsou zařazeny v jiných třídách než ve tř. 20; výrobky z plastických hmot, pokud nejsou zařazeny v jiných třídách než ve tř. 20; ložní potřeby, matrace, žíněnky, podhlavníky a podobně; provazy a struny k technickým účelům, lana a motouzy z přírodních, umělých nebo plastických látek, sítě, stany včetně stanů pro táboření, lodní plachty, pytle, čalounický materiál jako žíně, kapok, peří, mořská tráva a podobně, surová textilní vlákna; nitě, tkaniny, pokrývky včetně cestovních pokrývek, ložní prádlo, textilní zboží zařazené ve tř. 24; oděvy, prádlo, boty, střevíce, trepky, včetně sportovních; krajky, výšivky, stuhy, šněrovačká, knoflíky, stiskací knoflíky, háčky, špendlíky, spony, zdrhovací uzávěry, umělé květiny, sítky na vlasy, zboží leonské; koberce, rohože, linoleum a jiné podlahové krytiny, čalouny včetně barevných papírových tapet, paravány, potahové voskové plátno.  
(511) 18, 20, 22, 23, 24, 25, 26, 27  
(210) O-87514

(111) **177352**  
(220) 31.03.1994  
(151) 15.06.1994  
(540)



(730) **ALS Czech Republic, s.r.o.**, Na Harfě 336/9, Praha 9, Vysočany, 19000, CZ  
(740) Rudolf Darník, Jupiterova 1186/10, Praha 10 - Uhřetín, 10400  
(510) Zprostředkovatelská činnost v oblasti obchodu; provádění chemických analýz.  
(511) 36, 42  
(210) O-88247

(730) **R. Jelínek Group SE**, Spoorlaan 386, 5038CD Tilburg, NL  
(740) Mgr. Dagmar Maršíková, advokátka, Ševcovská 3246, Zlín, 76001  
(510) (33) likér.  
(511) 33  
(210) O-32949



(111) **179817**  
(220) 19.05.1994  
(151) 23.09.1994  
(540)



(730) **Lubomír Světinský**, Dvořákova č. 304, Dolní Němčí, 68762, CZ  
(740) Hájková Ludmila, Olbrachtovo nám. 5, Brno- Komín, 62400  
(510) Průmyslové oleje a tuky, éterické oleje, mazadla, prostředky pro pohlcování, zavlažování a vázání prachu, paliva včetně motorových paliv a osvětlovací látky, svíce, svíčky, knoty; poskytování pomoci při provozu obchodu.  
(511) 4, 35  
(210) O-89617

(111) **180240**  
(220) 03.05.1994  
(151) 11.10.1994  
(540)



(730) **Jan Hasenöhrl**, Vinohradská 1420/33, Praha 2, 12000, CZ  
(740) Mgr. Roman Fojtásek, advokát, Vinohradská 6, Praha 2, 12000  
(510) Umělecká agentura - zprostředkovatelská, propagační a poradenská činnost v oblasti hudby a hudebně dramatické tvorby; vydavatelská činnost; nenahrané zvukové nosiče a zvukově obrazové záznamy; půjčování nahraných zvukových nosičů a zvukově obrazových záznamů.  
(511) 9, 35, 41, 42  
(210) O-89149

(111) **184078**  
(220) 08.12.1994  
(151) 10.04.1995  
(540)



(730) **Jan Hasenöhrl**, Vinohradská 1420/33, Praha 2, 12000, CZ  
(740) Mgr. Roman Fojtásek, advokát, Vinohradská 6, Praha 2, 12000  
(510) Činnost umělecké agentury jako zprostředkovatelská, propagační a poradenská činnost v oblasti hudby a hudebně dramatické tvorby, vydavatelská činnost, nenahrané zvukové nosiče a zvukově obrazové záznamy, půjčování nahraných zvukových nosičů a zvukově obrazových záznamů.

(511) 9, 35, 41, 42  
(210) O-95175

(111) **184232**  
(220) 31.03.1994  
(151) 14.04.1995  
(540)

**ANDRIE**

(730) **Pavel Smolík**, Za Kostelem 971, Ostrožská Nová Ves, 68722, CZ  
(740) Ing. Zdeněk Kučera, Dlouhá 207 (P.O.BOX 92), Slušovice, 76315  
(510) (25) prádlo, zejména spodní prádlo pánské, dámské a dětské.  
(511) 25  
(210) O-88245

(111) **184986**  
(220) 17.03.1994  
(151) 22.05.1995  
(540)

**RENATEX**

(730) **RENATEX CZ a.s.**, K myslivně 2140, Ostrava - Poruba, 70800, CZ  
(740) UNIPATENT, Ing. Chludina Jiří, J.Masaryka 43-47, Praha 2-Vinohrady, 12000  
(510) Textilní výrobky a jejich pronájem; sběr, praní a mandlování textilií a prádla.  
(511) 24, 25, 37, 42  
(210) O-87855

(111) **185162**  
(220) 31.05.1994  
(151) 25.05.1995  
(540)

**K&V ELEKTRO a.s.**



(730) **K & V ELEKTRO a.s.**, Týnská 1053/21, Praha, 11000, CZ  
(740) Advokátní kancelář Týnská, JUDr. Tomáš Rydval, advokát, Křížkova 196/18, Praha 8, 18600  
(510) elektroinstalační materiál (kabely, vodiče, jističe, spínače, zásuvky, krabice, stykače, objímky, lišty, trubky, svorkovnice, rozvaděče), elektronika, přístroje pro bezdrátovou sdělovací techniku včetně telekomunikačních a dalších slaboproudých zařízení a systémů, domácí telefony, přístroje fotografické a kinematografické, optické, přístroje a nástroje k vážení a měření, přístroje pro záznam a reprodukci mluveného slova a obrazu, elektrotermické nástroje a přístroje, elektromechanická zařízení, svítidla, světelné zdroje, topná zařízení, zařízení pro výrobu páry, pro vaření, chlazení a větrání, pro úpravu vzduchu a rozvod vody.  
(511) 7, 9, 11  
(210) O-90134

(111) **185343**  
(220) 21.01.1994  
(151) 30.05.1995  
(540)

### LITTELFUSE

(730) **Littelfuse, Inc.**, 8755 West Higgins Road, Suite 500, Chicago, IL, US  
(740) Advokátní a patentová kancelář, JUDr. Ivan Koreček, Na baště sv. Jiří 9, Praha 6, 16041  
(510) (9) elektrické pojistky, držáky pojistek, světelné panely, přerušovače oběhu, elektrické vypínače a relé.  
(511) 9  
(210) O-85972

(111) **185344**  
(220) 21.01.1994  
(151) 30.05.1995  
(540)



(730) **Littelfuse, Inc.**, 8755 West Higgins Road, Suite 500, Chicago, IL, US  
(740) Advokátní a patentová kancelář, JUDr. Koreček Ivan, Na baště sv. Jiří č. 9, Praha 6, 16000  
(510) (9) elektrické pojistky, držáky pojistek, světelné panely, přerušovače oběhu, elektrické vypínače a relé.  
(511) 9  
(210) O-85973

(111) **186070**  
(220) 15.03.1994  
(151) 29.06.1995  
(540)

### REM

(730) **Otis Elevator Company**, 10 Farm Springs, Farmington, CT, US  
(740) ČERMÁK HOŘEJŠ MYSLIL advokátní a patentová kancelář, JUDr. Jan Matějka, Národní 32, Praha, 11000  
(510) přístroj na počítačové sledování a diagnostiku činnosti výtahu, údržba elektronických zařízení, sledování činnosti výtahů, eskalátorů a příbuzných nosičů a diagnostika problémů činnosti výtahů, eskalátorů a příbuzných nosičů s využitím elektronických zařízení.  
(511) 9, 37, 42  
(210) O-87752

(111) **186072**  
(220) 01.03.1994  
(151) 29.06.1995  
(540)

### RadioCom

(730) **Hürka Ludvík**, Nosticova 469/6, Praha 1, 11800, CZ  
(740) PROPATENT, Ing. Vlasta Sedláčková, Ke Kateřinkám 1393, Praha 4, 14900  
(510) (9) mobilní telekomunikační technika.  
(511) 9  
(210) O-87352

(111) **186230**  
(220) 10.03.1994  
(151) 30.06.1995  
(540)

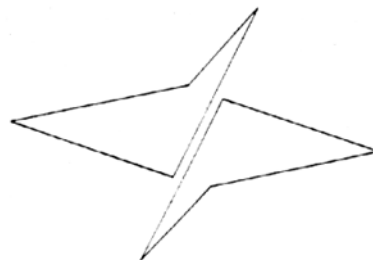

(730) **Diamond Power International, Inc.**, 2600 East Main Street, Lancaster, OH, US  
(740) Čermák a spol., JUDr. Karel Čermák jr., Ph.D., LL.M., advokát, Elišky Peškové 15/735, Praha 5, 15000  
(510) (7) přístroje pro čištění povrchů vyměňujících teplo v kotlích a jiných zařízeních pro výměnu tepla.  
(511) 7  
(210) O-87678

(111) **186277**  
(220) 14.04.1994  
(151) 30.06.1995  
(540)

### COLGATE FRESH STRIPE

(730) **COLGATE-PALMOLIVE COMPANY**, 300 Park Avenue, New York, NY, US  
(740) JUDr. J. Traplová a partneři Advokátní a patentová kancelář, Mgr. Jana Šuranová Traplová, Přístavní 24, Praha 7, 17000  
(510) (3) prací a bělicí přípravky, čistící přípravky, mýdlo, leštící přípravky, odmašťovací přípravky, výrobky kosmetické, voňavkářské včetně éterických olejů, vodičky na vlasy, zubní pasty a prášky.  
(511) 3  
(210) O-88622

(111) **186933**  
(220) 02.06.1994  
(151) 27.07.1995  
(540)

### CYNT

(730) **Abbott Products Operations AG**, Hegenheimermattweg 127, 4123 Allschwil, CH  
(510) (5) farmaceutické přípravky.  
(511) 5  
(210) O-90284

(111) **189051**  
(220) 11.11.1994  
(151) 20.03.1996  
(540)



(730) **IVEP, a.s.**, Videňská 117a, Brno, 61900, CZ  
(740) Ing. Musil Dobroslav, Cejl 38, Brno, 60200  
(510) (9) přístroje, zařízení a soustavy pro rozvod elektrické energie včetně elektrických spínacích přístrojů všeho druhu, rozvaděčů všeho druhu, transformátorů všeho druhu, přístrojových transformátorů, měřicích transformátorů, ochranných transformátorů, pojistek,bleskojistek, jističů, spínačů, vypínačů, boosterů, velinů, elektroměrů, fázovacích zařízení, ochranných jiskřišť, kondenzátorů, zařízení pro kompenzaci účinníků, konvertorů, měniren, odpojovačů, přepěťových ochran, regulátorů, relé, izolátorů všeho druhu a tlumivek; (36) leasing v uvedeném oboru; (37) servis v uvedeném oboru; (42) vývoj v uvedeném oboru.  
(511) 9, 36, 37, 42  
(210) O-94100

(111) **189052**  
(220) 11.11.1994  
(151) 20.03.1996  
(540)

**IVEP**

(730) **IVEP, a.s.**, Videňská 117a, Brno, 61900, CZ  
(740) Ing. Musil Dobroslav, Cejl 38, Brno, 60200  
(510) (9) přístroje, zařízení a soustavy pro rozvod elektrické energie včetně elektrických spínacích přístrojů všeho druhu, rozvaděčů všeho druhu, transformátorů všeho druhu, přístrojových transformátorů, měřicích transformátorů, ochranných transformátorů, pojistek,bleskojistek, jističů, spínačů, vypínačů, boosterů, velinů, elektroměrů, fázovacích zařízení, ochranných jiskřišť, kondenzátorů, zařízení pro kompenzaci účinníků, konvertorů, měniren, odpojovačů, přepěťových ochran, regulátorů, relé, izolátorů všeho druhu a tlumivek; (36) leasing v uvedeném oboru; (37) servis v uvedeném oboru; (42) vývoj v uvedeném oboru.  
(511) 9, 36, 37, 42  
(210) O-94101

(111) **189053**  
(220) 11.11.1994  
(151) 20.03.1996  
(540)



(730) **IVEP, a.s.**, Videňská 117a, Brno, 61900, CZ  
(740) Ing. Musil Dobroslav, Cejl 38, Brno, 60200  
(510) (9) přístroje, zařízení a soustavy pro rozvod elektrické energie včetně elektrických spínacích přístrojů všeho druhu, rozvaděčů všeho druhu, transformátorů všeho druhu, přístrojových transformátorů, měřicích transformátorů, ochranných transformátorů, pojistek,bleskojistek, jističů, spínačů, vypínačů, boosterů, velinů, elektroměrů, fázovacích zařízení, ochranných jiskřišť, kondenzátorů, zařízení pro kompenzaci účinníků, konvertorů, měniren, odpojovačů, přepěťových ochran, regulátorů, relé, izolátorů všeho druhu a tlumivek; (36) leasing v uvedeném oboru; (37) servis v uvedeném oboru; (42) vývoj v uvedeném oboru.

(511) 9, 36, 37, 42  
(210) O-94102

(111) **190506**  
(220) 26.05.1994  
(151) 21.05.1996  
(540)

**JPM**

(730) **SYNOT W, a.s.**, Jaktáře 1475, Uherské Hradiště - Mařatice, 68601, CZ  
(740) Rott, Růžička & Guttman, patentové a známkové kanceláře, JUDr. Michal Růžička, Vinohradská 37, Praha 2, 12000  
(510) (9) hrací a zábavní stroje, jejich části, doplňky a náhradní díly.  
(511) 9  
(210) O-89869

(111) **191147**  
(220) 21.01.1994  
(151) 24.06.1996  
(540)

**AOSEPT**

(730) **AMERICAN OPTICAL IP CORPORATION**, 12121 Scripps Summit Drive, Suite 400, San Diego CA 92131, CA, US  
(740) Noerr v.o.s., Andrea Kubrová, Na Poříčí 1079/3a, Praha 1, 11000  
(510) (5) výrobky pro péči o kontaktní čočky jmenovitě roztoky pro čištění, vyplachování, dezinfekci a ukládání.  
(511) 5  
(210) O-85982

(111) **191229**  
(220) 04.03.1994  
(151) 24.06.1996  
(540)



(730) **Merriam-Webster, Incorporated**, 47 Federal Street, Springfield, MA, US  
(740) Rott, Růžička & Guttman Patentové, známkové a advokátní kanceláře, JUDr. Vladimír Rott, Vinohradská 37/938, Praha 2, 12000  
(510) (16) tištěné publikace, zejména knihy.  
(511) 16  
(210) O-87515

(111) **191317**  
(220) 24.05.1994  
(151) 24.06.1996  
(540)

**TOURFILM**

(730) **ČESKÁ CENTRÁLA CESTOVNÍHO RUCHU - CZECHTOURISM**, Vinohradská 46, Praha 2, 12041, CZ  
(740) Čermák a spol., JUDr. Karel Čermák, Elišky Peškové 735/15, Praha 5, 15000  
(510) (41) pořádání filmových festivalů.  
(511) 41  
(210) O-89736

(111) **192268**  
(220) 21.02.1995  
(151) 24.07.1996  
(540)



(730) **Genoservis, a.s.**, Komenského 367, Grygov, 78373, CZ  
(740) PROPATENT, Ing. Vlasta Sedláčková, Ke Kateřinkám 1393, Praha 4, 14900  
(510) (5) sperma býků a skotu; (31) skot, prasata, ovce a kozy; (35) zprostředkovatelská činnost v oblasti výstavnictví, obchodu a služeb; (36) investiční a projektová činnost; (40) inseminace klisen a skotu; (42) chov skotu, prasat, ovcí a koz, biologické služby pro chovatele hospodářských zvířat, projektování pozemkových úprav, zprostředkovatelská činnost v oblasti výstavnictví.  
(511) 5, 31, 35, 36, 40, 42  
(210) O-97548

(111) **195297**  
(220) 23.11.1994  
(151) 26.11.1996  
(540)



(730) **SALVUS PRAHA Profi s.r.o.**, Přístavní 531/24, Praha 7 - Holešovice, 17000, CZ  
(740) PROPATENT, Ing. Vlasta Sedláčková, Ke Kateřinkám 1393, Praha 4, 14900  
(510) (3) výrobky kosmetické a voňavkářské; (5) léčebná kosmetika.  
(511) 3, 5  
(210) O-94531

(111) **195376**  
(220) 23.12.1994  
(151) 26.11.1996  
(540)

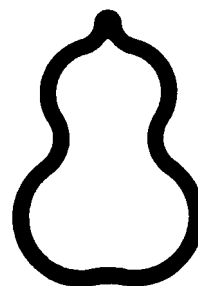

(730) **Hitachi Metals, Ltd.**, 2-1, Shibaura 1-chome, Minato-ku, Tokyo, JP  
(740) Čermák Hořejš Myslíl a spol., JUDr. Jan Matějka, Národní 32, Praha 1, 11000  
(510) (6) kovové trubky a jejich součásti, kovové ventily.  
(511) 6  
(210) O-95699

(111) **195957**  
(220) 01.02.1994  
(151) 06.12.1996  
(540)



(730) **VA & MA, s.r.o.**, U Zeleného stromu 910/2, Jablonec nad Nisou, 46601, CZ  
(740) UNIPATENT, Ing. Jiří Chlustina, Jana Masaryka 43-47, Praha 2, 12000  
(510) (6) obecné kovy, v surovém a polorozpracovaném stavu a jejich slitiny, kotvy, kovadliny, zvony, stavební materiál z válcovaného a litého kovu, kolejnice a jiný kovový materiál určený k železničním účelům, řetězy, kovové kabely a dráty s výjimkou drátů k elektrotechnickým účelům, zámečnické výrobky, kovové roury, nedobytné pokladny a schránky, ocelové kuličky, podkovy, hřebíky a šrouby, trezory, ozdobné mříže a kování všeho druhu; (8) ruční nástroje zastávající funkci nářadí v příslušných oborech, nožířské výrobky včetně nožířských výrobků z drahých kovů, včetně břitev a holicích elektrických strojků, vidličky a lžice včetně z drahých kovů, zbraně sečné a bodné, strojky na střihání vlasů; (21) drobné nářadí a přenosné nádoby k domácím a kuchyňským účelům, jako kuchyňské nádoby, vědra, plechové misky, misky z plastických hmot nebo jiných hmot, strojky na mletí, sekání a lisování, hřebeny a mycí houby, toaletní potřeby, kartáče, kartáčnický materiál, pomůcky k úklidu, čisticí látky, drátěnky, zboží skleněné včetně okenního skla, porcelánové zboží, vázy, nádobí, džbánky, štítky, rukojeti, umělecko-průmyslové výrobky z keramiky a skla, umyvadla; (31) výrobky zemědělské, zahradnické, produkty lesnické včetně nezpracovaného dřeva, semena, čerstvé ovoce a zelenina, sazenice, živé rostliny a přírodní květiny, zvířecí krmiva, slad; (37) opravy a údržba.  
(511) 6, 8, 21, 31, 37  
(210) O-86323

(111) **196054**  
(220) 27.04.1994  
(151) 02.01.1997  
(540)

**GENERAL INVEST**

(730) **Lubomír Světinský**, Dvořákova ul. 304, Dolní Němčí, 68762, CZ  
(740) Hájková Ludmila, Olbrachtovo nám. 5, Brno- Komín, 62400  
(510) (1) chemické výrobky pro průmysl, vědu, fotografii, zemědělství, zahradnictví, lesnictví, pryskyřice umělé a syntetické v surovém stavu, plastické hmoty v surovém stavu, půdní hnojiva (přírodní a strojená), hasební prostředky, prostředky pro kalení a přípravky pro svařování kovů, chemické prostředky pro konzervování potravin, třísloviny, průmyslová pojidla a lepidla; (2) barvy, fermeže, laky, ochranné prostředky proti rzi a proti hnilobě dřeva, barviva, mořidla, pryskyřice přírodní v surovém stavu, kovy listkové a práškové pro malíře a dekoratéry, tiskaře a umělce; (3) přípravky bělicí a jiné prací prostředky, přípravky k čištění, leštění, odmašťování a broušení, mýdla, výrobky kosmetické, voňavkářské, éterické oleje, vodičky na vlasy, šampony, zubní pasty; (4) průmyslové oleje a tuky (nikoli oleje a jedlé tuky), éterické oleje, mazadla a prostředky pro pohlcování, zavlažování a vázání prachu, paliva (včetně motorových paliv) a osvětlovací prostředky, svíce, svíčky, knoty; (8) ruční nářadí a nástroje, nožičské výrobky, vidličky a lžice, sečné zbraně, břitvy; (9) přístroje a nástroje vědecké, geodetické, fotografické, kinematografické, optické, přístroje a nástroje k vážení, měření, signalizování, pro účely kontrolní (inspekční), záchranné a pro výuku, automatické přístroje uváděné v činnosti vhozením mince nebo známky, stroje pro záznam, přenos a reprodukci zvuku nebo obrazu, zapisovací pokladny a počítačové stroje, hasící přístroje, nosiče magnetických záznamů, zvukové disky, automaty na zboží, počítače, jejich části a příslušenství, programy pro počítače; (12) dopravní prostředky letecké nebo vodní; (13) střelné zbraně, střelivo a náboje, výbušniny, ohňostroje; (14) drahé kovy a jejich slitiny a předměty z těchto hmot nebo z plátovaných (dublovaných) kovů s výjimkou zboží nožičského, vidliček a lžic, šperky, drahokamy, drahé kameny, hodinářské výrobky a jiná chronometrická zařízení; (16) papír a výrobky z papíru, lepenka a kartonážní výrobky, časopisy, periodika, knihy, knihařské výrobky, fotografie, papírnické zboží, potřeby pro umělce, štětce, psací stroje a kancelářské potřeby (kromě nábytku), učební a školní potřeby a pomůcky (kromě přístrojů), hrací karty, tiskařské typy, štočky, obalové materiály z plastických hmot; (18) kůže a imitace kůže, výrobky z nich obsažené ve tř. 18, surová kůže, kufry, cestovní brašny, deštníky, slunečníky a hole, biče, postroje na koně, a sedlářské výrobky; (19) stavební materiál nekovový, kámen přírodní a umělý, cement, vápno, malta, sádra, šterk, kameninové nebo cementové roury, výrobky pro stavbu cest, asphalt, smola a živec, přenosné domy, kamenné pomníky, krby, komíny; (24) tkaniny, pokrývky ložní a stolní, textilní výrobky obsažené ve tř. 24; (25) oděvy, obuv, trepky, kloboučnické zboží; (29) maso, ryby, drůbež, zvěřina, masové výtazky, konzervované, sušené a vařené ovoce a zeleniny, rosoly, zavařeniny, vejce, mléko a mlékárenské výrobky, jedlé oleje a tuky, potraviny v konzervách, nálevy na saláty; (30) káva, čaj, kakao, cukr, rýže, tapioka, ságo, kávové náhražky, mouka a obilní výrobky, chléb, sušenky, suchary, koláče, jemné pečivo a cukrovinky, zmrzlina, med, sirup z melasy, kvasnice, prášky do pečiva, sůl, hořčice, pepř, ocet, chuťové omáčky, koření, led na chlazení; (31) výrobky zemědělské, zahradnické, lesnické a zrní obsažené ve tř. 31, živá zvířata, čerstvé ovoce a zelenina, osivo, rostliny, květiny rostlé a umělé, krmiva pro dobytek, slad.  
(511) 1, 2, 3, 4, 8, 9, 12, 13, 14, 16, 18, 19, 24, 25, 29, 30, 31  
(210) O-88973

(111) **197292**  
(220) 18.04.1994  
(151) 24.02.1997  
(540)



(730) **PAI, spol. s r.o.**, Lidická 207, Beroun, 26601, CZ  
(740) Ing. Vladimír Belfin, P.O.Box 117, Kladno, 27280  
(510) (7) strojní nástroje a náčiní, zejména pro tvářecí a lisovací stroje; (8) ruční nářadí a nástroje, automobilové zvedáky, klíče na matice; (12) automobilové stěrače, pryžové vložky stěračů, elektrické pohony stěračů, automobilové střešní nosiče.  
(511) 7, 8, 12  
(210) O-88701

(111) **202622**  
(220) 15.02.1995  
(151) 26.08.1997  
(540)

**BTP BEZPEČNOSTNĚ TECHNICKÉ  
POŽADAVKY**

(730) **Státní úřad inspekce práce**, Kolářská 451/13, Opava, 74601, CZ  
(740) PROPATENT, Ing. Vlasta Sedláčková, Ke Kateřinkám 1393, Praha 4, 14900  
(510) (41) vydávání neperiodických publikací.  
(511) 41  
(210) O-97337

(111) **205994**  
(220) 27.04.1994  
(151) 30.12.1997  
(540)

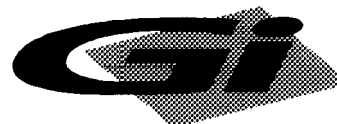

(730) **Lubomír Světinský**, Dvořákova 304, Dolní Němčí, 68762, CZ  
(740) Hájková Ludmila, Olbrachtovo nám. 5, Brno- Komín, 62400  
(510) (1) pryskyřice umělé a syntetické v surovém stavu, plastické hmoty v surovém stavu, půdní hnojiva (přírodní a strojená), hasební prostředky, prostředky pro kalení a přípravky pro svařování kovů, chemické prostředky pro konzervování potravin, třísloviny, průmyslová pojidla a lepidla; (2) fermeže, ochranné prostředky proti rzi a proti hnilobě dřeva, barviva, mořidla, pryskyřice přírodní v surovém stavu; (3) přípravky bělicí a jiné prací prostředky, přípravky k čištění, leštění, odmašťovací a broušení, mýdla, výrobky kosmetické, voňavkářské, éterické oleje, vodičky na vlasy, šampony, zubní pasty; (4) průmyslové oleje a tuky (nikoli oleje a jedlé tuky), éterické oleje, mazadla a prostředky pro pohlcování, zavlažování a vázání prachu, paliva (včetně motorových paliv) a osvětlovací prostředky, svíce, svíčky, knoty; (8) ruční nářadí a nástroje, nožičské výrobky, vidličky a lžice, sečné zbraně, břitvy; (9) přístroje a nástroje vědecké, navigační, geodetické, elektrické (včetně pro bezdrátovou telegrafii), fotografické, kinematografické, optické, přístroje a nástroje k vážení, měření, signalizování, pro účely kontrolní (inspekční), záchranné a pro výuku, automatické přístroje uváděné v činnosti vhozením mince nebo známky, zapisovací pokladny a počítačové stroje, hasící přístroje, automaty na zboží, počítače, jejich části a příslušenství, programy pro počítače; (12) vozidla, dopravní prostředky pozemní, letecké nebo vodní; (13) střelné zbraně, střelivo a náboje, výbušniny, ohňostroje; (14) drahé

kovy a jejich slitiny a předměty z těchto hmot nebo z plátovaných (dublovaných) kovů s výjimkou zboží nožičského, vidliček a lžic, šperky, drahokamy, drahé kameny, hodinářské výrobky a jiná chronometrická zařízení; (16) obalové materiály z plastických hmot; (18) kůže a imitace kůže, výrobky z nich obsažené ve tř. 18, surová kůže, kufry, cestovací brašny, deštníky, slunečníky a hole, biče, postroje na koně, a sedlářské výrobky; (19) stavební materiál nekovový, kámen přírodní a umělý, cement, vápno, malta, sádra, štěrk, kameninové nebo cementové roury, výrobky pro stavbu cest, asfalt, smola a živec, přenosné domy, kamenné pomníky, krby, komíny; (24) tkaniny, pokrývky ložní a stolní, textilní výrobky obsažené ve tř. 24; (25) oděvy, obuv, trepky, kloboučnické zboží; (28) hry, hračky, tělocvičné a sportovní potřeby (s výjimkou oděvů) obsažené ve tř. 28, ozdoby na vánoční stromky; (29) maso, ryby, drůbež, zvěřina, masové výtažky, konzervované, sušené a vařené ovoce a zeleniny, rosoly, zavařeniny, vejce, mléko a mlékařské výrobky, jedlé oleje a tuky, potraviny v konzervách, nálevy na saláty; (30) káva, čaj, kakao, cukr, rýže, tapioka, ságo, kávové náhražky, mouka a obilní výrobky, chléb, sušenky, suchary, koláče, jemné pečivo a cukrovinky, zmrzlina, med, sirup z melasy, kvasnice, prášky do pečiva, sůl, hořčice, pepř, ocet, chuťové omáčky, koření, led na chlazení; (31) výrobky zemědělské, zahradnické, lesnické a zrní obsažené ve tř. 31, živá zvířata, čerstvé ovoce a zelenina, osivo, rostliny, květiny rostlé i umělé, krmiva pro dobytek, slad.

(511) 1, 2, 3, 4, 8, 9, 12, 13, 14, 16, 18, 19, 24, 25, 28, 29, 30, 31  
(210) O-88972

(111) **212346**  
(220) 21.04.1994  
(151) 28.09.1998  
(540)



(730) **ARGO GROUP, a.s.**, U vlečky 2, Brno, 61700, CZ  
(740) Ing. Marie Jandová, Nerudova 1095, Kuřim, 66434  
(510) (9) elektrické přístroje, počítače a počítačové zařízení, telekomunikační zařízení, zabezpečovací zařízení včetně zařízení pro železniční a silniční dopravu, vyhrazená elektrická zařízení ve tř. 9; (37) provádění instalací, zejména montáž, instalace, opravy a údržba vyhrazených elektrických zařízení; (39) doprava, přeprava a skladování, zejména vnitrostátní a mezinárodní zasilatelství; (42) ostatní služby, zejména technické služby k ochraně majetku, tvorba a poskytování software, automatizované zpracování dat, projekční činnost, zprostředkovatelská činnost mimo peněžnictví a bankovníctví.

(511) 9, 37, 39, 42  
(210) O-88861

(111) **213085**  
(220) 20.12.1994  
(151) 29.10.1998  
(540)

## LIAPOR

(730) **Lias Vintířov, lehký stavební materiál k.s.**, Vintířov 176, okres Sokolov, 35744, CZ  
(740) ZEMAN - podkrušnohorská patentová a známková kancelář, Petr Zeman, Hradní 301, Lohotky, 35733  
(510) (1) substráty pro pěstování rostlin v hydroponiích, substráty pro extenzivní a intenzivní zazelenění střeš, substráty pro kořenové čističky odpadních vod.

(511) 1  
(210) O-95556

(111) **265732**  
(220) 22.01.2004  
(151) 25.08.2004  
(540)



(730) **ERPET Group a.s.**, Strakonická 2860, Praha 5, 15000, CZ  
(740) MIRA Patentová a známková kancelář, Blanka Fišerová, V Kapslovně 11, Praha 3 - Žižkov, 13000  
(510) (3) přípravky pro péči a hygienu zubů a ústní dutiny, ústní vody, zubní pasty, zubní gely, přípravky k čištění a výživě zubů i k odstranění zubního plaku, zubní přípravky s bělicím účinkem, masážní zubní přípravky a zubní dezodoranty, zubní pasty s léčebnými účinky, bioinformační přípravky se širokospektrálním regeneračním účinkem sloužící k upevňování zubní skloviny, k regeneraci a detoxikaci organismu i ústní dutiny, masážní obličejové nemedicinné přípravky, cukrovinky a žvýkačky pro kosmetické účely, dezodoranty a nemedicinné výrobky pro osobní potřebu spadající do této třídy; (5) materiály pro plombování zubů a zubní otisky, veškeré zubní náhrady, ortodoncie (fixní i snímací), tampóny a obvazový materiál, hygienické výrobky pro léčebné účely, masážní léčebné přípravky, cukrovinky a žvýkačky pro léčebné účely, dezinfekční přípravky, bylinné čaje a bylinné léčebné přípravky, vše pro léčebné účely; (40) zpracování a úprava materiálů vydlabáváním, broušením, leštěním, pomocí laserových paprsků a veškerých ostatních technik a technologií; (41) školicí, vzdělávací a publikační činnost v oblasti zubolékařské prevence, osvěty, teorie i praktické chirurgie a estetiky, služby v oblasti vydávání elektronických tiskovin, poskytování on-line elektronických publikací, prezentace na společenských, kulturních a zábavně-společenských akcích; (44) lékařské služby, služby nestátního zdravotnického zařízení, péče o hygienu a krásu, léčebně preventivní činnost v oblasti stomatology, praktické zubní lékařství, chirurgická a estetická stomatologie, služby v oblasti stomatologické protetiky, parodontologie, stomatochirurgie, implantologie, pedostomatologie a ortodoncie, služby v oblasti dentální hygieny, ústní čelistní a obličejová chirurgie, rentgenová vyšetření a zhotovování rentgenových snímků, poradenské služby týkající se lékařských služeb v celé oblasti zubního lékařství, ústní čelistní i obličejové chirurgie a souvisejících uvedených služeb, zprostředkovatelské služby v celé oblasti zubního lékařství.

(511) 3, 5, 40, 41, 44  
(210) O-342404

(111) **265733**  
(220) 22.01.2004  
(151) 25.08.2004  
(540)



(730) **ERPET Group a.s.**, Strakonická 2860, Praha 5, 15000, CZ  
(740) MIRA Patentová a známková kancelář, Blanka Fišerová, V Kapslovně 11, Praha 3 - Žižkov, 13000

(510) (3) přípravky pro péči a hygienu zubů a ústní dutiny, ústní vody, zubní pasty, zubní gely, přípravky k čištění a výživě zubů i k odstranění zubního plaku, zubní přípravky s bělicím účinkem, masážní zubní přípravky a zubní dezodoranty, zubní pasty s léčebnými účinky, bioinformační přípravky se širokospektrálním regeneračním účinkem sloužící k upevnování zubní skloviny, k regeneraci a detoxikaci organismu i ústní dutiny, masážní obličejové nemedicínální přípravky, cukrovinky a žvýkačky pro kosmetické účely, dezodoranty a nemedicínální výrobky pro osobní potřebu spadající do této třídy; (5) materiály pro plombování zubů a zubní otisky, veškeré zubní náhrady, ortodoncie (fixní i snímací), tampóny a obvazový materiál, hygienické výrobky pro léčebné účely, masážní léčebné přípravky, cukrovinky a žvýkačky pro léčebné účely, dezinfekční přípravky, bylinné čaje a bylinné léčebné přípravky, vše pro léčebné účely; (40) zpracování a úprava materiálů vydlabáváním, broušením, leštěním, pomocí laserových paprsků a veškerých ostatních technik a technologií; (41) školení, vzdělávací a publikační činnost v oblasti zubolékařské prevence, osvěty, teorie i praktické chirurgie a estetiky, služby v oblasti vydávání elektronických tiskovin, poskytování on-line elektronických publikací, prezentace na společenských, kulturních a zábavně-společenských akcích; (44) lékařské služby, služby nestátního zdravotnického zařízení, péče o hygienu a krásu, léčebně preventivní činnost v oblasti stomatology, praktické zubní lékařství, chirurgická a estetická stomatology, služby v oblasti stomatologické protetiky, parodontologie, stomatochirurgie, implantologie, pedostomatologie a ortodontie, služby v oblasti dentální hygieny, ústní čelistní a obličejová chirurgie, rentgenová vyšetření a zhotovování rentgenových snímků, poradenské služby týkající se lékařských služeb v celé oblasti zubního lékařství, ústní čelistní a obličejové chirurgie a souvisejících uvedených služeb, zprostředkovatelské služby v celé oblasti zubního lékařství.

(511) 3, 5, 40, 41, 44  
(210) O-342405

(111) **266151**  
(220) 20.11.2003  
(151) 29.09.2004  
(540)



(730) **SOUTOK - Stavebniny, s.r.o.**, Vltavská 286, Davle, 25206, CZ

(510) (2) barvy, nátěry, laky, ochranné výrobky proti korozi a proti deteriorizaci dřeva, barviva, mořidla, přírodní pryskyřice v surovém stavu, kovy listkové a práškové pro malíře, dekoratéry, umělce; (6) obecné kovy a jejich slitiny, kovové stavební materiály, kovové stavební materiály přenosné, kovové materiály pro železnice, kovové kabely a dráty

neelektrické, kovové potřeby zámečnické a klempířské, kovové trubky, sejfy, rudy, kovové výrobky, které nejsou uvedeny v jiných třídách; (17) kaučuk, gutaperča, guma, azbest, slída a výrobky z těchto materiálů, které nejsou zahrnuty do jiných tříd, polotovary z plastických hmot, materiály těsnící ucpávací a izolační, ohebné trubky nekovové; (19) stavební materiály nekovové, neohebné trubky nekovové pro stavebnictví, asfalt, smůla, přenosné konstrukce nekovové, nekovové pomníky; (37) stavebnictví, opravy, instalační služby; (39) doprava, balení a skladování zboží, organizování cest; (42) vědecké a technologické služby a s nimi spojený výzkum a návrhy, průmyslové analýzy a výzkum, návrh a vývoj počítačového hardwaru a softwaru, právní služby.

(511) 2, 6, 17, 19, 37, 39, 42  
(210) O-198245

(111) **266447**  
(220) 10.02.2004  
(151) 29.09.2004  
(540)



(730) **VALOSUN a. s.**, Kytnerova 403/5, Brno, 62100, CZ

(510) (5) vitamínové a multivitamínové přípravky a nápoje, vitamíny a minerály a stopové prvky, výtažky z bylin a kombinované přípravky z vitamínů, minerálů a bylinných výtažků, potravinové doplňky obohacené vitamíny a/nebo minerály a/nebo stopovými prvky, vše na bázi přírodních produktů pro regeneraci a rekondici k léčebným účelům; (33) vína, lihoviny, likéry, lihové nápoje, resti a výtažky alkoholické, obsahující byliny.

(511) 5, 33  
(210) O-342937

(111) **267079**  
(220) 29.01.2004  
(151) 26.10.2004  
(540)



(730) **ABF, a.s.**, Mimoňská 645, Praha 9, 19000, CZ

(510) (9) nosiče informací všeho druhu v rozsahu třídy 9, např. dat, obrazu a zvuku, elektronické publikace; (16) nosiče informací všeho druhu v rozsahu třídy 16, např. tiskoviny a polygrafické výrobky; (41) výchovná, vzdělávací a zábavní činnost, pořádání odborných setkání, organizování a pořádání výstav a veletrhů ke vzdělávacím, kulturním, výchovným a zábavním účelům, pořádání soutěží.

(511) 9, 16, 41  
(210) O-342642

(111) **267101**  
(220) 05.02.2004  
(151) 26.10.2004  
(540)

### ATRKOZ

(730) **AVAPS s. r. o.**, U Obalovny 488, Klecany, 25067, CZ  
(510) (9) požární uzávěry, kouřové zástěny.  
(511) 9  
(210) O-342811

(111) **267171**  
(220) 24.02.2004  
(151) 26.10.2004  
(540)

### SMB s.r.o.

(730) **Kollmorgen, s.r.o.**, Evropská 864, Modřice, 66442, CZ  
(740) TRAPLOVÁ-HAKR-KUBÁT Advokátní a patentová kancelář, Mgr. Jana Šuranová Traplová, Přístavní 24, Praha 7, 17000  
(510) (7) stroje a obráběcí stroje, motory (s výjimkou motorů pro pozemní vozidla), zejména servomotory a lineární pohony, kuličkové šrouby (zařízení); (8) nářadí a nástroje s ručním pohonem; (12) motory pro pozemní vozidla.  
(511) 7, 8, 12  
(210) O-343424

(111) **267172**  
(220) 24.02.2004  
(151) 26.10.2004  
(540)



(730) **Kollmorgen, s.r.o.**, Evropská 864, Modřice, 66442, CZ  
(740) TRAPLOVÁ-HAKR-KUBÁT Advokátní a patentová kancelář, Mgr. Jana Šuranová Traplová, Přístavní 24, Praha 7, 17000  
(510) (7) stroje a obráběcí stroje, motory (s výjimkou motorů pro pozemní vozidla), zejména servomotory a lineární pohony, kuličkové šrouby (zařízení); (8) nářadí a nástroje s ručním pohonem; (12) motory pro pozemní vozidla.  
(511) 7, 8, 12  
(210) O-343425

(111) **267213**  
(220) 03.03.2004  
(151) 26.10.2004  
(540)



(730) **TRABEL REAL, s. r. o.**, Drevárska 453/1, Poprad, SK  
(740) Ing. Radmila Baumová, nám. Republiky 75/2, Žďár nad Sázavou, 59101  
(510) (29) jedlé oleje, olej olivový, řepkový, kukuřičný, slunečnicový, palmový, sezamový; (30) těstoviny - nudle, taštičky, špagety, hnízda, vlasové nudle, makaróny a ostatní tvary těstovin, mouka potravinářská, mouka pšeničná, ovesná, kukuřičná a sojová, výrobky z mouky, vločky ovesné, vločky kukuřičné, obilniny a přípravky z obilnin zařazené v této třídě, lupinky a vločky z obilnin, krupice, sůl kuchyňská, sůl na konzervování potravin, kroupy pro lidskou spotřebu, cukr, rýže; (43) ubytování, poskytování přechodného ubytování, turistické ubytovny, penziony, rezervování přechodného ubytování, penzionů, hotelů.  
(511) 29, 30, 43  
(210) O-343728

(111) **267287**  
(220) 31.03.2004  
(151) 26.10.2004  
(540)



(730) **Eurofit Trading a.s.**, Makovského náměstí 2, Brno, 61600, CZ  
(740) Ing. Dobroslav Musil, Cejl 38, Brno, 60200  
(510) (7) kuchyňské stroje elektronické, např. kuchyňské elektronické roboty, mlýnky apod; (11) vakuovací systémy mechanické i elektrické; (21) náčiní a nádobí pro domácnost a kuchyni.  
(511) 7, 11, 21  
(210) O-345005

(111) **267826**  
(220) 04.03.2004  
(151) 29.11.2004  
(540)

### CINE-JESSY

(730) **Horváthová Jessica**, Na Pankráci 1352/2, Praha 4, 14000, CZ  
(510) (35) agentury umělecké (obchodní); (41) agentury umělecké (módní), agenturní činnost v oblasti kultury.  
(511) 35, 41  
(210) O-343820



(111) **267839**  
(220) 08.03.2004  
(151) 29.11.2004  
(540)

### Alo jewelry

(730) **ALO jewelry, s.r.o.**, Na Maninách 1040/14, Praha 7, 17000, CZ  
(740) Ing. Václav Kratochvíl, Husníkova 2086/22, Praha 5, 15800  
(510) (14) šperky z drahých kovů, vzácné kovy a jejich slitiny a výrobky z těchto kovů nebo postříbřeného nebo pozlaceného kovu, klenoty, bižuterie, drahokamy, hodinářské potřeby a chronometrické přístroje.  
(511) 14  
(210) O-343907

(111) **268032**  
(220) 14.05.2004  
(151) 29.11.2004  
(540)

**STROPSYSTEM**

(730) **GOLDBECK Prefabeton s.r.o.**, Chrudimská 42, Vrdy, 28571, CZ  
(740) KOREJZOVÁ & SPOL., v.o.s., JUDr. Petra Korejzová, Korunní 810/104E, Praha 10 - Vinohrady, 10100  
(510) (19) cementové stavební materiály, stavební materiály z umělého kamene, cementové stavební díly, jiné nekovové stavební materiály; (37) provádění staveb, jejich změn a odstraňování, jiné stavební služby; (39) silniční motorová doprava; (42) projektová činnost ve výstavbě.  
(511) 19, 37, 39, 42  
(210) O-346551

(111) **268056**  
(220) 08.06.2004  
(151) 29.11.2004  
(540)

### POEX FRUITS EXCLUSIVE

(730) **POEX Velké Meziříčí, a.s.**, Třebíčská 384, Velké Meziříčí, 59401, CZ  
(510) (29) ovoce a zelenina konzervované, sušené mléko a mléčné výrobky, ořechy zpracované, oleje a tuky jedlé; (30) káva, kakao, cukr, rýže, kukuřice, mouka a přípravky z obilovin, pečivo, cukrovinky, med, sirup melasový; (31) výrobky zemědělské, čerstvé ovoce a zelenina, ořechy nezpracované, obilniny.  
(511) 29, 30, 31  
(210) O-347250

(111) **268057**  
(220) 08.06.2004  
(151) 29.11.2004  
(540)

### POEX CHOCO EXCLUSIVE

(730) **POEX Velké Meziříčí, a.s.**, Třebíčská 384, Velké Meziříčí, 59401, CZ  
(510) (29) ovoce a zelenina konzervované, sušené mléko a mléčné výrobky, ořechy zpracované, oleje a tuky jedlé; (30) káva, kakao, cukr, rýže, kukuřice, mouka a přípravky z obilovin, pečivo, cukrovinky, med, sirup melasový; (31) výrobky zemědělské, čerstvé ovoce a zelenina, ořechy nezpracované, obilniny.  
(511) 29, 30, 31  
(210) O-347251

(111) **268058**  
(220) 08.06.2004  
(151) 29.11.2004  
(540)

### POEX NUTS EXCLUSIVE

(730) **POEX Velké Meziříčí, a.s.**, Třebíčská 384, Velké Meziříčí, 59401, CZ  
(510) (29) ovoce a zelenina konzervované, sušené mléko a mléčné výrobky, ořechy zpracované, oleje a tuky jedlé; (30) káva, kakao, cukr, rýže, kukuřice, mouka a přípravky z obilovin, pečivo, cukrovinky, med, sirup melasový; (31) výrobky zemědělské, čerstvé ovoce a zelenina, ořechy nezpracované, obilniny.  
(511) 29, 30, 31  
(210) O-347252

(111) **268103**  
(220) 13.04.2004  
(151) 15.12.2004  
(540)

**TESO**

(730) **TESO JISTEBNÍK, spol. s r.o.**, Jistebník 466, Jistebník, 74282, CZ  
(740) PROPATENT, Ing. Vlasta Sedláčková, Ke Kateřinkám 1393, Praha 4, 14900  
(510) (19) teracové výrobky (dlažba, schody, parapety), pomníky (nekovové), náhrobní kámen, přírodní a umělý kámen, kamenina pro stavebnictví; (21) kamenina (pro jiné účely než ve stavebnictví); (37) zednictví.  
(511) 19, 21, 37  
(210) O-345421

(111) **268318**  
(220) 29.01.2004  
(151) 28.12.2004  
(540)



(730) **CeWe Color, a.s.**, Kloknerova 24/č.p.2278, Praha 4 - Chodov, 14800, CZ  
(740) AK JINDRA & PARTNERS, JUDr. Tomáš Jindra, U Prašné brány 3, Praha 1, 11000  
(510) (1) chemické výrobky a přípravky určené pro fotografii, zejména fotografická redukční činidla, fotografické desky se světlocitlivou vrstvou, fotografické emulze, fotografické senzibilátory, fotografické vývojky, fotografický papír; (9) přístroje fotografické, kinematografické, optické, včetně promítačů otvorů zvětšovacích přístrojů, filmy exponované, fotoaparáty; (11) osvětlovací přístroje a zařízení, topné přístroje a zařízení; (14) drahé kovy a jejich slitiny, předměty z drahých kovů a jejich slitin; (16) papír a výrobky z papíru, fotografie, přístroje na lepení fotografií (neelektrické), stojany na fotografie; (28) hry, hračky, tělocvičné a sportovní nářadí, sportovní potřeby, náčiní pro zimní sporty, náčiní pro

sportovní hry; (35) reklamní a propagační činnost, inzerce, kopírování; (37) opravy fotografických přístrojů; (39) distribuce v oblasti foto, distribuce - doručování fotografií; (40) fotografické služby, zejména zhotovování fotografií, vyvolávání a kopírování filmů, fotosazba, kopírování fotografických snímků; (41) fotografické služby, zejména fotografování, fotografování na mikrofilm.

(511) 1, 9, 11, 14, 16, 28, 35, 37, 39, 40, 41  
(210) O-342590

(111) **268319**  
(220) 29.01.2004  
(151) 28.12.2004  
(540)



(730) **CeWe Color, a.s.**, Kloknerova 24/č.p.2278, Praha 4 - Chodov, 14800, CZ  
(740) AK JINDRA & PARTNERS, JUDr. Tomáš Jindra, U Prašné brány 3, Praha 1, 11000

(510) (1) chemické výrobky a přípravky určené pro fotografii, zejména fotografická redukční činidla, fotografické desky se světlocitlivou vrstvou, fotografické emulze, fotografické senzibilátory, fotografické vývojky, fotografický papír; (9) přístroje fotografické, kinematografické, optické, včetně promítačů otvorů zvětšovacích přístrojů, filmy exponované, fotoaparáty; (11) osvětlovací přístroje a zařízení, topné přístroje a zařízení; (14) drahé kovy a jejich slitiny, předměty z drahých kovů a jejich slitin; (16) papír a výrobky z papíru, fotografie, přístroje na lepení fotografií (neelektrické), stojany na fotografie; (28) hry, hračky, tělocvičné a sportovní nářadí, sportovní potřeby, náčiní pro zimní sporty, náčiní pro sportovní hry; (35) reklamní a propagační činnost, inzerce, kopírování; (37) opravy fotografických přístrojů; (39) distribuce v oblasti foto, distribuce - doručování fotografií; (40) fotografické služby, zejména zhotovování fotografií, vyvolávání a kopírování filmů, fotosazba, kopírování fotografických snímků; (41) fotografické služby, zejména fotografování, fotografování na mikrofilm.

(511) 1, 9, 11, 14, 16, 28, 35, 37, 39, 40, 41  
(210) O-342591

(111) **268320**  
(220) 29.01.2004  
(151) 28.12.2004  
(540)



(730) **CeWe Color, a.s.**, Kloknerova 24/č.p.2278, Praha 4 - Chodov, 14800, CZ  
(740) AK JINDRA & PARTNERS, JUDr. Tomáš Jindra, U Prašné brány 3, Praha 1, 11000

(510) (1) chemické výrobky a přípravky určené pro fotografii, zejména fotografická redukční činidla, fotografické desky se světlocitlivou vrstvou,

fotografické emulze, fotografické senzibilátory, fotografické vývojky, fotografický papír; (9) přístroje fotografické, kinematografické, optické, včetně promítačů otvorů zvětšovacích přístrojů, filmy exponované, fotoaparáty; (11) osvětlovací přístroje a zařízení, topné přístroje a zařízení; (14) drahé kovy a jejich slitiny, předměty z drahých kovů a jejich slitin; (16) papír a výrobky z papíru, fotografie, přístroje na lepení fotografií (neelektrické), stojany na fotografie; (28) hry, hračky, tělocvičné a sportovní nářadí, sportovní potřeby, náčiní pro zimní sporty, náčiní pro sportovní hry; (35) reklamní a propagační činnost, inzerce, kopírování; (37) opravy fotografických přístrojů; (39) distribuce v oblasti foto, distribuce - doručování fotografií; (40) fotografické služby, zejména zhotovování fotografií, vyvolávání a kopírování filmů, fotosazba, kopírování fotografických snímků; (41) fotografické služby, zejména fotografování, fotografování na mikrofilm.

(511) 1, 9, 11, 14, 16, 28, 35, 37, 39, 40, 41  
(210) O-342592

(111) **268362**  
(220) 12.02.2004  
(151) 28.12.2004  
(540)



(730) **THALIA PICTA s.r.o.**, Orebitská 647/7, Praha 3 - Žižkov, 13000, CZ  
(740) Bohemia Patent, Ing. Jana Vandělíková, Vodičkova 791/41, Praha 1 - Nové Město, 11000

(510) (35) poskytování obchodních informací, obchodní poradenství zejména v oblasti fotografické techniky, video techniky, zprostředkování obchodu s foto zbožím, audio zbožím, zprostředkování obchodních služeb v oblasti foto, audio, video, on-line inzerce prostřednictvím internetu, rozmnožovací služby; (40) vyvolávání fotografických filmů, zpracování kinematografických materiálů, zhotovení fotografií z filmů nebo souborů dat, jejich úprava, zvětšování, kopírování fotografických snímků, služby spojené s digitálním zpracováním snímků; (41) fotoateliér a fotografování, odborné poradenství v oblasti fotografování, vydavatelství.

(511) 35, 40, 41  
(210) O-343068

(111) **268451**  
(220) 03.03.2004  
(151) 28.12.2004  
(540)

## ČOKOTELLA

(730) **AQM s.r.o.**, ul. Čs. armády čp. 133, Bohumín, Nový Bohumín, 73581, CZ  
(740) Ing. Petr Soukup, patentový a známkový zástupce, Vídeňská 8, Olomouc, 77200

(510) (29) mléčné výrobky.  
(511) 29  
(210) O-343722

(111) **268457**  
(220) 03.03.2004  
(151) 28.12.2004  
(540)

## HIP HOP KEMP

(730) **FESTIVALPARK s.r.o.**, Vinohradská 2029/124, Praha 3 Vinohrady, 13000, CZ

(510) (25) oděvy, obuv, kloboučnické zboží; (35) propagační činnost, reklama; (41) výchova, vzdělávání, zábava, sportovní a kulturní aktivity, pořádání kulturních a společenských akcí.

(511) 25, 35, 41  
(210) O-343749

(111) **268463**  
(220) 04.03.2004  
(151) 28.12.2004  
(540)

### VISITECH

(730) **VISITECH a.s.**, Košinova 655/59, Brno - Královo Pole, 61200, CZ  
(740) Ing. Marie Jandová, Nerudova 1095, Kuřim, 66434  
(510) (9) přístroje pro měření, signalizaci, kontrolu, regulaci a záchranu, elektrické přístroje monitorovací, indikátory (elektrické hlásiče), detektory kouře (požární hlásiče), blikáče (světelná signalizace), elektrická (zvuková) poplašná a výstražná zařízení, elektronické karty, zabezpečovací zařízení proti krádeži, telekomunikační zařízení, telekomunikační systémy, elektrické a elektronické signalizační a zabezpečovací systémy, docházkové systémy (zařízení pro evidenci docházky), zařízení ke zpracování dat, počítače, periferní zařízení počítačů, nahaný počítačový software; (16) projektová dokumentace a databázové produkty v papírové formě, tiskoviny z oblasti telekomunikačních a ostatních slaboproudých technologií; (37) instalace, údržba a opravy monitorovacích a zabezpečovacích systémů, instalace a opravy požárních hlásičů, montáž, údržba a opravy počítačového vybavení včetně periferních zařízení; (42) projektová činnost v oblasti telekomunikačních technologií, projektová činnost v oblasti ostatních slaboproudých technologií jako např. elektrické požární signalizace, zabezpečovací signalizace, docházkových systémů apod., tvorba software, poradenská a konzultační činnost v uvedených oblastech, zprostředkovatelská činnost v uvedených oblastech.  
(511) 9, 16, 37, 42  
(210) O-343795

(111) **268554**  
(220) 24.03.2004  
(151) 28.12.2004  
(540)



(730) **Account agency s.r.o.**, Galašova 851, Hranice I - Město, 75301, CZ  
(740) Ing. Petr Soukup, patentový a známkový zástupce, Vídeňská 8, Olomouc, 77200  
(510) (35) vedení účetnictví v rámci živnosti volné, zpracování jednoduchého účetnictví klientů včetně výkazů a přehledů, zpracování podvojného účetnictví klientů včetně výkazů a přehledů, analýzy nákladů, daňové příznání, auditorské služby v oblasti ověřování účetnictví a hospodaření společnosti, ocenění obchodních podniků, organizační a ekonomické poradenství, zpracování ekonomické a obchodní agendy, hospodářské nebo ekonomické prognózy, příprava mezd a výplatních listin, revize účtů, vedení účetních knih, obstaravatelská a zprostředkovatelská činnost v oblasti obchodu, exportu a importu, pomoc při řízení velkoobchodní a maloobchodní činnosti firem, obchodní administrativy, kancelářské práce, obchodně zastupitelská činnost v oblasti obchodu, propagační, reklamní a inzertní činnost a služby spojené s provozováním obchodní činnosti, poskytování informací a informačních produktů v oblasti ekonomiky a obchodu, obchodní, podnikové a podnikatelské poradenství, marketingová činnost a obchodní management, automatizované zpracování dat, činnost organizačních, ekonomických a účetních poradců, znalecká činnost a posudky v oblasti obchodního práva, obchodně právní poradenství při vedení podniků a v oblasti právních problémů souvisejících s podnikáním; (36) daňové odhady a služby, finanční analýzy, zprostředkování služeb v oblasti daňového poradenství, daňové poradenství poskytované u

veškerých druhů tuzemských daní, poradenské a konzultační služby v oblasti peněžnictví, finančnictví a pojišťovnictví, daňové odhady a expertízy, finanční oceňování v oblasti pojištění, bankovníctví, nemovitostí; (42) tvorba a vývoj účetního software.

(511) 35, 36, 42  
(210) O-344755

(111) **268556**  
(220) 25.03.2004  
(151) 28.12.2004  
(540)



(730) **Project Outdoor s.r.o.**, Na Střelnici 343/48, Olomouc - Lazce, 77900, CZ  
(740) Ing. Petr Soukup, patentový a známkový zástupce, Vídeňská 8, Olomouc, 77200  
(510) (41) sportovní a vzdělávací akce.  
(511) 41  
(210) O-344771

(111) **268599**  
(220) 01.04.2004  
(151) 28.12.2004  
(540)

### RESPONDER

(730) **NUTREND D.S., a.s.**, Chválkovice 604, Olomouc, 77900, CZ  
(740) Ing. Petr Soukup, patentový a známkový zástupce, Vídeňská 8, Olomouc, 77200  
(510) (5) přípravky (poživatiny) obsahující biologické katalyzátory pro fyzicky aktivní osoby, sportovce, rekonvalescenty, posilující poživatiny, extrakty a potraviny pro zvláštní výživu, dietetické a diabetické poživatiny a potraviny pro zvláštní výživu, vitamínové přípravky, potravní doplňky pro posílení imunity organismu a zlepšení zdraví v tuhém i tekutém stavu ve formě kapek, sirupů, gelů, past, tablet, pastilek, tobolek, kapslí, prášků, obilní klíčky pro dietetické účely, kultury mikroorganismů pro diety, vody strojené a minerální, vše výše uvedené pro léčebné účely; (29) konzervované potraviny a poživatiny z ovoce, zeleniny, bílkovin, bylin, olejnin a mikrobiologických kultur, ovocné dřeně, výživné bylinné extrakty, texturované proteiny a jejich směsi pro humánní využití; (30) káva a náhražky kávy, obilní vločky a jiné obilné výrobky určené k lidské výživě, mušli, čaje, extrakty a potraviny pro zvláštní výživu ne s léčebnými účinky v rámci této třídy, potravní doplňky pro posílení imunity organismu a zlepšení zdraví rostlinného původu v tuhém i tekutém stavu pro neléčebné účely spadající do této třídy, pekařské, cukrářské a cukrovinkářské výrobky, zejména oplatky, sušenky, keksy, bonbóny; (32) nealkoholické nápoje syčené i nesyčené, včetně nápojů minerálních, šumivých a energetických, sirupy, směsi, prášky a jiné přípravky a koncentráty pro přípravu nápojů, včetně nápojů dietetických, ovocné šťávy, nápoje z ovocných šťáv, stolní a minerální vody, iontové nápoje.  
(511) 5, 29, 30, 32  
(210) O-345039

(111) **268600**  
(220) 01.04.2004  
(151) 28.12.2004  
(540)

### SHLEHA

- (730) **NUTREND D.S., a.s.**, Chvátkovice 604, Olomouc, 77900, CZ  
(740) Ing. Petr Soukup, patentový a známkový zástupce, Videňská 8, Olomouc, 77200  
(510) (5) přípravky (poživatiny) obsahující biologické katalyzátory pro fyzicky aktivní osoby, sportovce, rekonvalescenty, posilující poživatiny, extrakty a potraviny pro zvláštní výživu, dietetické a diabetické poživatiny a potraviny pro zvláštní výživu, vitamínové přípravky, potravní doplňky pro posílení imunity organismu a zlepšení zdraví v tuhém i tekutém stavu ve formě kapek, sirupů, gelů, past, tablek, pastilek, tobolek, kapslí, prášků, obilní klíčky pro dietetické účely, kultury mikroorganismů pro diety, vody strojené a minerální, vše výše uvedené pro léčebné účely; (29) konzervované potraviny a poživatiny z ovoce, zeleniny, bílkovin, bylin, olejnin a mikrobiologických kultur, ovocné dřeně, texturované proteiny a jejich směsi pro humánní využití; (30) káva a náhražky kávy, obilní vločky a jiné obilné výrobky určené k lidské výživě, mušli, čaje, extrakty a potraviny pro zvláštní výživu ne s léčebnými účinky v rámci této třídy, potravní doplňky pro posílení imunity organismu a zlepšení zdraví rostlinného původu v tuhém i tekutém stavu pro neléčebné účely spadající do této třídy, pekařské, cukrářské a cukrovinkářské výrobky, zejména oplatky, sušenky, keksy, bonbóny, výživné bylinné extrakty; (32) nealkoholické nápoje sycené i nesycené, včetně nápojů minerálních, šumivých a energetických, sirupy, směsi, prášky a jiné přípravky a koncentráty pro přípravu nápojů, včetně nápojů dietetických, ovocné šťávy, nápoje z ovocných šťáv, stolní a minerální vody, iontové nápoje.  
(511) 5, 29, 30, 32  
(210) O-345040

(111) **268663**  
(220) 09.04.2004  
(151) 28.12.2004  
(540)

### ALCAMODUL

- (730) **Alca plast, s.r.o.**, Lovosická 770, Praha 9, 19000, CZ  
(740) Ing. Dobroslav Musil, patentová kancelář, Cejl 38, Brno, 60200  
(510) (11) sanitární zařízení a přístroje, zejména instalační WC systémy předstěnové i podomítkové, instalační materiál pro WC a pisoáry, instalační materiál pro koupací vany, kohoutky potrubní, koupelnové armatury, koupelnové obklady a vyzdívky, potrubí a potrubní systémy jako část hygienických zařízení a instalací, zařízení a přístroje pro rozvody a odtok vody, jako např. baterie směšovací pro vodovodní potrubí, filtry na pitnou vodu, bidety, dřezy, fontány, radiátory, radiátorové uzávěry, regulačně-bezpečnostní zařízení pro vodovodní zařízení, sauny, sedací koupele, sedátka záchodová, splachovací zařízení a jeho součásti, sprchy, sprchovací kouty, vodovodní těsnění, toalety (splachovací záchody), umyvadla, dezinfekční dávkovače pro toalety, sušiče rukou, vanové armatury, přístroje pro víření vody, zařízení na úpravu a filtrování vody, přenosné záchody, zásobníky vody; (17) výrobky z plastů, nezahnuté do jiné třídy, materiály těsnící, ucpávací a izolační, jako např. nekovové armatury potrubní, nekovové hadice, kroužky z gumy; (20) nábytek a jeho části, zejména nábytek do koupelen a nábytek sanitární, výrobky z plastů, nezahnuté do jiných tříd, jako např. kryty či vložky pro dřezy, nekovové kontejnery, police koupelnové, schránky z umělých hmot, stolky toaletní, vodovodní ventily z umělých hmot, věšáky nekovové, zrcadla.  
(511) 11, 17, 20  
(210) O-345361

(111) **268664**  
(220) 09.04.2004  
(151) 28.12.2004  
(540)



- (730) **Vávra Radovan Ing.**, Fügnerova 2211, Tábor, 39002, CZ  
(740) AK JINDRA & PARTNERS, JUDr. Tomáš Jindra, U Prašné brány 3, Praha 1, 11000  
(510) (35) podnikové poradenství a obchodní management.  
(511) 35  
(210) O-345364

(111) **268667**  
(220) 09.04.2004  
(151) 28.12.2004  
(540)

### FEDOR Auto

- (730) **FEDOR Auto s.r.o.**, Průmyslová 4533/18, Prostějov, 79601, CZ  
(740) Bohemia Patent, Jana Vanděliková, Vodičkova 791/41, Praha 1 - Nové Město, 11000  
(510) (37) činnost autoopravny a servisu spadající do této třídy, zejména opravy, montáž, demontáž, servis dopravních zařízení, zvláště pak pozemních motorových vozidel, motocyklů, mopedů, skútrů, tříkolek a čtyřkolek, vodních skútrů, montáž a demontáž jejich doplňků, montáž, demontáž a vyvažování kol dopravních zařízení, opravy a servis k uvedeným činnostem, pneuservis, odborné opravy všech druhů pneu a duší pneumatik, údržba a servis elektrických akumulátorů, ošetřování vozidel antikoročním nátěrem, čištění, mytí, leštění a mazání vozidel, provádění autodiagnostiky, informace o opravách, zejména motorových vozidel, montáže LPG/CNG, plnění tlakových nádob na plyny, montáže zařízení přívěsných a závěsných automobilů, montáže zabezpečovacích zařízení všeho druhu do automobilů, služby elektromontážní a elektroinstalatérské.  
(511) 37  
(210) O-345372

(111) **269070**  
(220) 01.03.2004  
(151) 26.01.2005  
(540)



- (730) **Červený Ladislav**, U Průhonu 27, Praha 7, 17000, CZ  
(740) Ing. Marie Smrčková, Velflíkova 10, Praha 6, 16000  
(510) (29) krokety, hranolky, bramborové lupínky, jedlé oleje a tuky, klobásy, salámy, játrová paštika, polévky, potraviny z ryb, slanečci, sledi, párky, uzeniny, šunka, uzeniny v těstě, masové a zeleninové konzervy, nakládané okurky, rajčatový protlak, sýry, šlehačka, ovocná dřeň; (30) arašídové

cukrovinky, cukroví, čokoláda, čaj, čaj ledový, nápoje na bázi čaje, čokoládové nápoje, kakao, kakaové nápoje, káva, kávové nápoje, hořčice, kečup, majonéza, kuchyňská sůl, ocet, příchutě do potravin, rajčatová omáčka, marinády (chuťové přísady), zálivky na ochucení, pečivo, rohlíky, housky, chléb, sendviče, párky v rohlíku, bagety, medovíčky, perníky, výrobky z mouky, masové pirožky, keksy, koláče s náplní, krekry, pražená kukuřice, oplatky, palačinky, jemné pečivo, popcorn, sladké pečivo, ravioli, špagety, tacos, těstoviny, tortily, pudinky, žvýkačky; (32) citronády, minerální vody a nápoje, jablečný mošt, nealkoholické nápoje, ovocné nápoje a nektary, prášky a příchutě na výrobu nealkoholických šumivých nápojů, rajčatová šťáva (nápoj), stolní vody, zeleninové šťávy, pivo; (33) alkoholické nápoje, s výjimkou pív, lihoviny, víno, vodka, whisky; (43) automaty (rychlé občerstvení), rychlé občerstvení, bufety, stánky s občerstvením, bary, jídelny a závodní jídelny, přenosné stavby - stánky (pronájem), hostinská činnost, restaurace a samoobslužná restaurace.

(511) 29, 30, 32, 33, 43  
(210) O-343669

(111) **269078**  
(220) 04.03.2004  
(151) 26.01.2005  
(540)



(730) **ALFA CLASSIC, a.s.**, Štěrboholská 21, Praha 10, 10000, CZ  
(740) Známková kancelář Praha, v.o.s., Laura Tichá, P.O.Box 46, Praha 5, 15250  
(510) (1) chemikálie - kyselé čisticí prostředky, alkalické čisticí prostředky, neutrální čisticí prostředky a dezinfekční prostředky; (3) přípravky na bělení, prací prostředky, přípravky na čištění, leštění, odmašťování, přípravky pro osobní hygienu, toaletní přípravky; (5) dezinfekční přípravky pro hygienické účely; (16) papír, papírenské výrobky, toaletní papíry, papírové ručníky, pytle, sáčky z obalových hmot; (21) dávkovače tekutých mýdel, zásobníky toaletních papírů, ručníků.

(511) 1, 3, 5, 16, 21  
(210) O-343800

(111) **269143**  
(220) 30.03.2004  
(151) 26.01.2005  
(540)



(730) **Esterka Hynek Ing.**, Bachova 1584/20, Praha 4 - Chodov, 14900, CZ  
(740) JUDr. Petr Mař, Náměstí W. Churchilla 2, Praha 3, 13000  
(510) (43) služby zajišťující stravování a nápoje, vinárna, vinotéka, vinný bar.

(511) 43  
(210) O-344918

(111) **269152**  
(220) 01.04.2004  
(151) 26.01.2005  
(540)

## COMPRESS EXPAND

(730) **NUTREND D.S., a.s.**, Chválkovice 604, Olomouc, 77900, CZ  
(740) Ing. Petr Soukup, patentový a známkový zástupce, Vídeňská 8, Olomouc, 77200  
(510) (5) přípravky (poživatiny) obsahující biologické katalyzátory pro fyzicky aktivní osoby, sportovce, rekonvalescenty, posilující poživatiny, extrakty a potraviny pro zvláštní výživu, dietetické a diabetické poživatiny a potraviny pro zvláštní výživu, vitamínové přípravky, potravní doplňky pro posílení imunity organismu a zlepšení zdraví v tuhém i tekutém stavu ve formě kapek, sirupů, gelů, past, tablet, pastilek, tobolek, kapslí, prášků, obilní klíčky pro dietetické účely, kultury mikroorganismů pro diety, vody strojené a minerální, vše výše uvedené pro léčebné účely; (29) konzervované potraviny a poživatiny z ovoce, zeleniny, bílkovin, bylin, olejnin a mikrobiologických kultur, ovocné dřeně, výživné bylinné extrakty, texturované proteiny a jejich směsi pro humánní využití; (30) káva a náhražky kávy, obilní vločky a jiné obilné výrobky určené k lidské výživě, mušli, čaje, extrakty a potraviny pro zvláštní výživu ne s léčebnými účinky v rámci této třídy, potravní doplňky pro posílení imunity organismu a zlepšení zdraví rostlinného původu v tuhém i tekutém stavu pro neléčebné účely spadající do této třídy, pekařské, cukrářské a cukrovinkářské výrobky, zejména oplatky, sušenky, keksy, bonbóny; (32) nealkoholické nápoje sycené i nesycené, včetně nápojů minerálních, šumivých a energetických, sirupů, směsí, prášků a jiných přípravků a koncentrátů pro přípravu nápojů, včetně nápojů dietetických, ovocné šťávy, nápoje z ovocných šťáv, stolní a minerální vody, iontové nápoje.

(511) 5, 29, 30, 32  
(210) O-345041

(111) **269798**  
(220) 18.03.2004  
(151) 28.02.2005  
(540)



(730) **MEDDEL s.r.o.**, Dukelská 12/457, České Budějovice 6, 37001, CZ  
(510) (41) překladatelské služby, výuka (jazyků), tlumočnické služby.  
(511) 41  
(210) O-344519

(111) **269827**  
(220) 24.03.2004  
(151) 28.02.2005  
(540)

## Shadows of Stars

(730) **Křenová Mariana**, Baranova 4, Praha 3, 13000, CZ  
(510) (35) agenturní činnost - obchodní vedení umělecké agentury, reklamní a propagační činnost; (41) pořádání kulturních a uměleckých akcí.  
(511) 35, 41  
(210) O-344752

(111) **269969**  
(220) 28.04.2004  
(151) 28.02.2005  
(540)

### NUTRATECH

(730) **NUTRATECH s.r.o.**, Mezírka 13, Brno, 60200, CZ  
(740) Patentová kancelář, Ing. Dobroslav Musil, Cejl 38, Brno, 60200  
(510) (31) přípravky pro výživu zvířat (ne pro lékařské účely); (35) zprostředkování nákupu a prodeje v oblasti obchodu, organizační a ekonomické poradenství v oboru zemědělství.  
(511) 31, 35  
(210) O-345943

(111) **269974**  
(220) 29.04.2004  
(151) 28.02.2005  
(540)



(730) **Bohumil Burian - elektro**, Nádražní 810, Pelhřimov, 39301, CZ  
(740) FISCHER & PARTNER Intellectual Property s.r.o., Ing. Michael Fischer, Na Hrobci 294/5, Praha 2, 12000  
(510) (7) stroje a obráběcí stroje, elektromechanické stroje, přístroje a nástroje pro kuchyně, řemeslníky i domácnosti - pračky, ždímačky, myčky na nádobí, vrtačky, nástrojové brusky (ostříčky), míchačky, svářečky, lisovací stroje, elektrické kuchyňské roboty, stroje, nástroje a přístroje elektrické pro domácnost, jako mlýnky, elektrické nůžky, sekáčky, šlehače, hnětače, mixéry, drtiče, elektrické kuchyňské stroje a nástroje na strouhání, tření, lisování, krájení, vymačkávání, rozmělnění, rozprašování, emulgování, odšťavňování potravin a ovoce, elektrické stroje a přístroje na čištění, elektrické vysavače, leštící stroje, elektrické leštící stroje na parkety; (8) ruční nářadí a nástroje, nožičské výrobky, vidličky, nože, lžíce, elektrické nebo neelektrické holicí strojky, elektrické nebo neelektrické strojky na stříhání, nástroje na ostření; (9) přístroje a nástroje vědecké, přístroje pro vážení, měření, kontrolu a signalizaci, elektrické součásti všeho druhu uvedené v této třídě, přístroje a nástroje pro vedení, přepínání, přeměnu, akumulaci, regulaci a řízení elektrického proudu, materiály na elektrické vedení, vodiče, kabely, vypínače, zásuvky, ostatní elektrické spojky, konektory, žárovky pro fotoblesk, žárovky promítací (diaprojektory), pojistky, jističe, rozvaděče, rozvodné skříně, spínací skříně, elektrické akumulátory, baterie, magnetické nosiče dat, pásky pro nenahrané a nahrané zvukové nebo zvukově obrazové záznamy, přístroje pro záznam, přenos a reprodukci zvuku a obrazu, přístroje pro zpracování informací a dat, počítače včetně příslušenství k nim spadající do této třídy, rádia, tiskárny, kopírovací zařízení a stroje, videokamery, videokazety, videorekordéry, videotelefony, televizní přístroje, antény, telefonní přístroje, faxovací přístroje, reproduktory, sluchátka, elektrické kondenzátory, integrované obvody, kabely z optických vláken, tranzistory, elektronky a svítidla - žárovky (se žhavenou katodou), transformátory, elektrické svářečské přístroje, elektrické žehličky, elektricky vyhřívané vlasové natáčky, elektrické zabezpečovací a kontrolní přístroje; (11) přístroje pro osvětlení, světla a svítidla všeho druhu, světelné zdroje a jejich součásti, elektrické žárovky, přístroje pro topení, chlazení, ventilaci, sušení a jejich součásti, zařízení pro vaření a chlazení jako vařiče, sušičky, ledničky, mrazničky, mikrovlnné trouby, zařízení pro větrání a klimatizaci, sušení, zařízení pro rozvod vody, sušiče vlasů, přístroje pro lázně s teplým vzduchem; (37) opravy, montáž a údržba výrobků spotřební elektroniky a elektropřístrojů, instalace a opravy elektrických spotřebičů; (41) půjčování nahraných zvukových a zvukově obrazových záznamů.  
(511) 7, 8, 9, 11, 37, 41  
(210) O-345965

(111) **269983**  
(220) 29.04.2004  
(151) 28.02.2005  
(540)

### LALSIL

(730) **Danstar Ferment AG**, Bahnhofstrasse 7, Zug, CH  
(740) Halaxová & Halaxová TETRAPAT, RNDr. Zdeňka Halaxová, Jinonická 80, Praha 5, 15800  
(510) (1) chemické výrobky pro zemědělství; (5) výrobky zvěrolékařské, dietetické výrobky pro zvířata k léčebným účelům, léčebné výrobky pro zlepšení kondice zvířat zejména na bázi vitamínů, minerálů a aminokyselin, léčebné a dietetické přísady do krmiva pro zvířata, desinfekční prostředky pro hygienické účely, prostředky k hubení škůdců, antiparazitní, antiseptické a protiplísňové látky, léčebné přípravky podporující trávení a vstřebávání živin, veškeré přípravky pro ochranu zvířat a rostlin spadající do třídy 5; (31) krmiva pro zvířata, dietetické výrobky pro zvířata, krmivo pro zlepšení zdravotní a fyzické kondice zvířat, dietetické přísady do krmiva pro zvířata, zemědělské výrobky a produkty neupravené pro konzumaci, speciální krmiva pro zvláštní výživu zvířat.  
(511) 1, 5, 31  
(210) O-345988

(111) **270591**  
(220) 03.03.2004  
(151) 29.03.2005  
(540)

### TENAX

(730) **ELEKTROPORCELÁN LOUNY a.s.**, Postoloprtská 2685, Louny, 44015, CZ  
(740) Karel Čálek, patentový zástupce, Nad Palatou 12/2657, Praha, 15000  
(510) (17) plastové izolátory pro elektrické vedení.  
(511) 17  
(210) O-343727

(111) **270650**  
(220) 09.04.2004  
(151) 29.03.2005  
(540)



(730) **Ringier Axel Springer CZ a.s.**, Komunardů 1584/42, Praha 7, 17000, CZ  
(510) (16) tiskoviny všeho druhu, noviny, časopisy, periodika; (38) přenos zpráv prostřednictvím počítačů; (41) výchovná, vzdělávací a zábavná činnost, sportovní a kulturní aktivity.  
(511) 16, 38, 41  
(210) O-345365

(111) **270704**  
(220) 07.05.2004  
(151) 29.03.2005  
(540)

### BAND-AID HURT-FREE

(730) **Johnson & Johnson**, One Johnson & Johnson Plaza, New Brunswick, NJ, US  
(740) Čermák a spol., JUDr. Karel Čermák jr., Ph.D., LL.M., advokát, Elišky Peškové 15/735, Praha 5, 15000  
(510) (5) farmaceutické přípravky k čištění, sterilizaci a ošetření ran, bandáže a obvazy na rány, nesmyvatelné náplasti a tampony z gázy k lékařskému užití.  
(511) 5  
(210) O-346344

(111) **270945**  
(220) 25.06.2004  
(151) 29.03.2005  
(540)

natama

(730) **NATAMA, o.p.s.**, Blanická 2025/17, Praha 2 - Vinohrady, 12000, CZ  
(510) (41) organizování, vytváření a vedení vzdělávacích seminářů, pořádání školení, výcviků v oblasti péče o rodinu a dítě, podpory pěstounské péče a osvojení, vzdělávání o výchově a péči o děti; (44) psychologické služby v poradenské, terapeutické, výchovné a sociální oblasti.  
(511) 41, 44  
(210) O-355720

(111) **270971**  
(220) 30.06.2004  
(151) 29.03.2005  
(540)

### REZIDENCE VOGELSANG

(730) **VELESLAVÍNOVA společnost s r.o.**, Podlesí 1, Kašperské Hory, 34192, CZ  
(740) POLÁČEK a kol. patentoprávní a známková kancelář, Ing. Jiří Poláček, Dominikánská 6, Plzeň, 30112  
(510) (16) archy papíru, alba, atlasy, balicí papír, barvicí pásy do psacích strojů, barvy vodové, blahopřání, bloky, brožury, celofán, periodika, tuš, číslovačky, děrovačky, desky na dokumenty, pleny papírové, dopisní papír, etikety kromě textilních, filtrační papír, fotografie, globusy, reprodukce grafické, grafiky, gummy na mazání, hmota modelovací, houbičky, karty, inkousty, kalendáře, kancelářské potřeby, kancelářské sponky, kapesníky papírové, kartóny, knihy, konfety, krajóny, křivítka, lepicí pásy a lepidla pro kancelářské účely a pro domácnost, listky, malířské potřeby, mapy, napínáčky, noviny, nože na papír, nožičky pro kancelářské účely, obálky, obaly spadající do této třídy, obtisky, ořezávátko, papír, papír toaletní, papírenské výrobky, ubrousky papírové, ubrusy papírové, pastelky, pečecí vosk, plakáty, plány, pohlednice, poštovní známky, potřeby na psaní, praporky papírové, pravítka, prostírání papírové, psací stroje, pytlíky papírové, razítka, ručníky papírové, rýsovací potřeby, sešity, sešivačky, skicáky, školní potřeby, štětce, těžítka, tiskopisy, tužky, učební pomůcky kromě přístrojů, folie na balení z plastických hmot, malířské válečky, zápisníky, zpěvníky; (35) činnost reklamní agentury, vydávání a rozšiřování reklamních, propagačních a informačních materiálů, pronájem kancelářské techniky, pronájem reklamních ploch, kopírování dokumentů, zprostředkování obchodních a podnikatelských informací, sekretářské a asistenční služby, franchising v oblasti gastronomických zařízení, poskytování pomoci při provozu obchodu a stravovacích zařízení; (36) úschova cenin, směnárenské služby,

pronájem nemovitostí a jejich částí, správa nemovitostí, pronájem obchodních ploch, zprostředkování pojištění; (37) úklidové služby, praní, žehlení a mandlování prádla, čištění oděvů, zprostředkování oprav prádla, šatstva a obuvi; (38) provozování interní komunikační sítě, poskytování připojení k internetu, zprostředkování přenosu zpráv, pronájem osobní dopisové schránky; (39) provozování autodopravy osobní i nákladní, doprovázení turistů, služby cestovní kanceláře, organizování zájezdů, prohlídek a výletů, zajišťování jízdenek, letenek, vstupenek, místenek a lodních listků, pronájem automobilů, motocyklů, jízdních kol, lodí, koní, skladů, garáží a parkovišť; (41) zajišťování vstupenek na kulturní, sportovní a společenské akce, pořádání kulturních, sportovních a společenských akcí, pořádání a řízení pracovních setkání a školení, vydávání textů s výjimkou reklamních nebo náborových, vydávání knih, provozování sportovišť, půjčování sportovního nářadí, pronájem konferenční techniky, překladatelské a tlumočnické služby, provozování fitness; (43) služby hotelové, služby spojené s ubytováním a stravováním, provozování hotelů, penzionů, motelů, kempů, restaurací, vináren, barů, hostinců, provozů rychlého občerstvení, cukráren, kaváren, poradenství v oboru hotelnictví, cestovního ruchu a lázeňství, opatrování dětí, cateringové služby; (44) manikúra, pedikúra, kadeřnické salóny, salóny krásy, provozování sauny, zotavovny a sanatoria.

(511) 16, 35, 36, 37, 38, 39, 41, 43, 44  
(210) O-355835

(111) **271247**  
(220) 23.08.2004  
(151) 29.03.2005  
(540)

Zlatý oříšek

(730) **Kotmel Jiří**, Nad Rokoskou 9/799, Praha 8, 18200, CZ  
(510) (41) výchova, vzdělávání, zábava, sportovní a kulturní aktivity.  
(511) 41  
(210) O-358648

(111) **271376**  
(220) 15.09.2004  
(151) 29.03.2005  
(540)

OUT OF  
THE FRAME

(730) **Jan Hasenöhrl**, Vinohradská 1420/33, Praha 2, 12000, CZ  
(740) Mgr. Roman Fojtásek, advokát, Vinohradská 6, Praha 2, 12000  
(510) (9) nosiče informací magnetické a elektronické, zejména zvukových, zvukově-obrazových a obrazových záznamů, nahrané i nenahrané - multimediální aplikace, zejména elektronické informační publikace, časopisy a periodika, počítačový software nahraný, přístroj pro reprodukci zvuku; (35) marketing a propagační činnost v oblasti kultury, obchodní

poradenství v oboru nosičů informací, propagační a nabídkové materiály, včetně jejich rozšiřování, inzertní a propagační služby, obchodní zastupování třetích subjektů; (41) pořádání a management koncertní a zábavní činnosti, zejména hudebních, hudebně-dramatických a dramatických pořadů, koncertů a vystoupení, včetně uměleckých a zábavních soutěží, nahrávky zvukových a zvukově-obrazových záznamů, dabing, výroba rozhlasových a televizních pořadů, půjčování a pronájem nahrávacích studií a koncertních sálů, zvukových a obrazových nahrávacích zařízení, nahraných zvukových nosičů, zvukově-obrazových a obrazových záznamů, hudebních nástrojů, hudebnin a notového materiálu, agenturní a zprostředkovatelská činnost v oblasti kultury, výchovná činnost v oblasti kultury, služby nahrávacího studia, organizování a vedení odborných seminářů, konferencí a symposií, odborná poradenská a konzultační činnost v oblasti kultury, zejména v oboru hudební, hudebně-dramatické a dramatické tvorby, zábavních pořadů, uměleckých a zábavních soutěží a hudebnin, včetně zvukových a zvukově-obrazových záznamů.

(511) 9, 35, 41  
(210) O-359324

(111) **271638**  
(220) 14.04.2004  
(151) 26.04.2005  
(540)

### S chutí do švestek

(730) **R. Jelínek Group SE**, Spoorlaan 386, 5038CD Tilburg, NL  
(740) Mgr. Dagmar Maršíková, advokátka, Ševcovská 3246, Zlín, 76001  
(510) (32) nealkoholické nápoje; (33) alkoholické nápoje s výjimkou piv; (35) inzertní, reklamní a propagační činnost, marketing, administrativní činnost.  
(511) 32, 33, 35  
(210) O-345451

(111) **271802**  
(220) 30.06.2004  
(151) 26.04.2005  
(540)

# FINE FOR

(730) **ANDRIE s.r.o.**, Na Rynku 1138, Kunovice, 68604, CZ  
(740) Ing. Zdeněk Kučera, Dlouhá 207 (P.O.BOX 92), Slušovice, 76315  
(510) (18) kůže, kožesiny a jejich imitace a výrobky z nich - v rámci této třídy, kožená galanterie, tašky, kufry, batohy, kabelky, cestovní brašny, z kůže, textilu a umělých a náhradních materiálů; (24) tkaniny, metrový textil, deky, pokrývky, přehozy, závěsy, záclony, ložní prádlo, ručníky, osušky; (25) obuv, oděvy dámské, pánské a dětské, sportovní oblečení, svetry, pulovry, kusový textil, zakázkové oděvy, prádlo, spodní prádlo, kožené a kožešinové rukavice, kožené oděvy, kožichy a kožešinové oděvní doplňky.  
(511) 18, 24, 25  
(210) O-355852

(111) **272132**  
(220) 03.09.2004  
(151) 26.04.2005  
(540)



(730) **NUTRATECH s.r.o.**, Mezírka 13, Brno, 60200, CZ  
(740) Ing. Dobroslav Musil, patentová kancelář, Ing. Dobroslav Musil, Cejl 38, Brno, 60200  
(510) (31) přípravky pro výživu zvířat (ne pro lékařské účely); (35) zprostředkování nákupu a prodeje v oblasti obchodu, organizační a ekonomické podradenství v oboru zemědělství.  
(511) 31, 35  
(210) O-359002

(111) **272433**  
(220) 19.10.2004  
(151) 26.04.2005  
(540)



(730) **SANITOP Praha, s.r.o.**, Na Louži 19a, Praha 10, 10000, CZ  
(740) Ing. Francis Jupa, Měchenická 4/2554, Praha 4, 14100  
(510) (11) sanitární a hygienické vybavení, sanitární keramika, koupelnové vybavení, zařízení pro rozvod a úpravu vody, zařízení zdravotnická zařazená do této třídy, zařízení na výrobu páry, osvětlovací a topná zařízení, zařízení pro úpravu vzduchu včetně klimatizace, zařízení na chlazení a větrání; (19) stavební materiály všeho druhu zařazené do této třídy, polozpracované řezivo, trámy, prkna, dřevěné panely, překližka, kompozitní stavební materiály, cihly, skleněné cihly, tvárnice, dlaždice, obkladačky, překlady, podlahové krytiny stavebního charakteru, okna a dveře dřevěné, výplňové dílce obvodových stěn, kámen, cement, vápno, pojiva, sádra, šterk, kameninové a cementové roury, přenosné domy, krby; (35) zprostředkovatelská činnost v oblasti obchodu, maloobchod a export-import, propagace, reklama a inzerce všemi druhy médií, marketing, zprostředkovatelská činnost v uvedených oborech; (36) činnost realitní kanceláře, koupě, prodej a pronájem nemovitostí zařazených do této třídy, správa nemovitostí, poradenská a obstaravatelská činnost v investiční výstavbě, zprostředkovatelská činnost v uvedených oblastech; (37) provádění bytových, občanských a průmyslových staveb, jejich změn a odstraňování, komplexní regenerace staveb, zprostředkovatelská a obstaravatelská činnost v uvedených oblastech.  
(511) 11, 19, 35, 36, 37  
(210) O-360357



(111) **272523**  
(220) 05.11.2004  
(151) 26.04.2005  
(540)

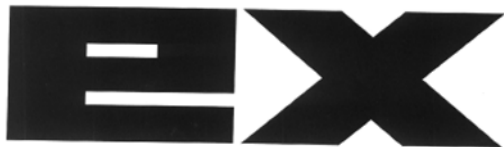

(730) **Ringier Axel Springer CZ a.s.**, Komunardů 1584/42, Praha 7, 17000, CZ  
(510) (16) tiskoviny všeho druhu, noviny, časopisy, periodika, knihy, papírenské zboží; (35) inzertní a reklamní činnost; (38) přenos zpráv prostřednictvím počítačů; (41) výchovná, vzdělávací a zábavná činnost, sportovní a kulturní aktivity, vydavatelská činnost, výroba, rozmnožování a nahrávání zvukových a zvukově obrazových záznamů.  
(511) 16, 35, 38, 41  
(210) O-420248

(111) **273074**  
(220) 02.04.2004  
(151) 27.06.2005  
(540)

### Bohemka

(730) **INTERSNACK a.s.**, Choustník 164, okres Tábor, 39118, CZ  
(740) Rott, Růžička & Guttman Patentové, známkové a advokátní kanceláře, JUDr. Vladimír Rott, Vinohradská 37/938, Praha 2, 12000  
(510) (30) slané pečivo včetně slaných snacků.  
(511) 30  
(210) O-345121

(111) **273097**  
(220) 04.06.2004  
(151) 27.06.2005  
(540)

### GRAVITY SNOWBOARD

(730) **SNOWBOARD ZEZULA s.r.o.**, Palackého třída 170, Brno, 61200, CZ  
(740) Kania, Sedlák, Smola patentová a známková kancelář, Ing. František Kania, Mendlovo nám. 1a, Brno, 60300  
(510) (18) batohy, peněženky; (25) snowboardové oblečení včetně doplňků, trička, mikiny, čepice, rukavice; (28) snowboardy, snowboardové boty a vázání, snowboardové sportovní rukavice.  
(511) 18, 25, 28  
(210) O-347155

(111) **273170**  
(220) 17.08.2004  
(151) 27.06.2005  
(540)



(730) **K & V ELEKTRO a.s.**, Týnská 1053/21, Praha, 11000, CZ  
(740) Advokátní kancelář Týnská, JUDr. Tomáš Rydval, advokát, Křížkova 196/18, Praha 8, 18600  
(510) (8) nářadí a přístroje s ručním pohonem spadající do tř. 8; (9) přístroje a nástroje geodetické, fotografické, filmové, optické, přístroje pro vážení, měření, signalizaci, kontrolu, záchranu, přístroje pro převod, záznam a reprodukci zvuku nebo obrazu, přístroje pro zpracování informací, přístroje a nástroje elektrické zařazené v této třídě, elektrické vodiče, veškerý elektromontážní a elektroinstalační materiál (kabely, vodiče, jističe, spínače, zásuvky, krabice, stykače, objímky, lišty, trubky, svorkovnice, rozvaděče) zařazený v této třídě, zástrčky a ostatní elektrické spojky, elektronika zařazená v této třídě, přístroje pro bezdrátovou sdělovací techniku, včetně telekomunikačních a dalších slaboproudých zařízení a systémů, elektrotermické nástroje a přístroje, elektromechanická zařízení; (11) zařízení osvětlovací, světelná technika, žárovky, zářivky, osvětlovací trubice, světelné zdroje, topná zařízení, zařízení pro výrobu páry, pro vaření, chlazení a větrání, pro úpravu vzduchu a rozvod vody; (35) zprostředkovatelská činnost v oblasti nákupu a prodeje zboží, činnost podnikatelských, organizačních a ekonomických poradců, reklamní, inzertní a propagační činnost, marketing, služby administrativní a organizačně ekonomické, shromažďování a zpracovávání dat a vedení databanky pro podnikatelské subjekty, informace obchodní nebo podnikatelské, systematizace informací do počítačových databází, odborné obchodní poradenství, obchodní konzultační a zprostředkovatelské služby, rozšiřování reklamních materiálů zákazníkům (letáky, prospekty, tisky, vzorky), reklamní nebo inzertní materiály (jejich rozšiřování), reklamní texty (vydávání, zveřejňování, oznámení, vyhlášení, publikování), telefonní služby (telefonní vzkazy, dotazy) pro nepřítomné.  
(511) 8, 9, 11, 35  
(210) O-358516

(111) **273416**  
(220) 04.11.2004  
(151) 27.06.2005  
(540)

### SUNDANCE

(730) **NOVUS BIKE s.r.o.**, Vančurova 2985/20, Opava - Předměstí, 74601, CZ  
(740) Ing. Rylková Iva, Polská 1525, Ostrava - Poruba, 70800  
(510) (9) cyklistické ochranné přilby; (12) jízdní kola, tříkolky; (25) rukavice bez prstů; (28) speciální rukavice pro cyklistiku, cyklistické trenážery, koloběžky, rotopedy, míče, tenisové míčky.  
(511) 9, 12, 25, 28  
(210) O-420185

(111) **273721**  
(220) 10.12.2004  
(151) 07.07.2005  
(540)

**TERMIT**

(730) **HANÁK NÁŘADÍ s.r.o.**, Velehradská 507, Kroměříž, 76701, CZ

(740) Ing. Jiří Střelák, Šumberova 42, Praha 6, 16200

(510) (6) kovy a jejich slitiny, polotovary z kovů, kovové výlisky a formy, spojovací materiály z kovů - šrouby, matky, hřebíky, vruty, nýty apod., hutní materiály - plechy, trubky, dráty, drátěné pletivo, ložiska, zámečnické a klempířské kovové výrobky, kovové kování stavební a nábytkové, stavební kovové výrobky - okna, dveře, rámy, stavební konstrukce, kovové montážní a upínací stoly, kovové žebříky; (7) průmyslové obráběcí stroje všeho druhu spadající do této třídy - pro úpravu kovů, dřeva, plastů a jiných materiálů, CNC obráběcí stroje, frézy, gravírovací stroje, díly k obráběcím strojům, ruční nářadí s mechanickým pohonem - vrtačky, pily, brusky, leštičky, řezačky, nýtovačky, děrovačky, upínací stroje, svěraky-stroje apod; (8) nářadí a nástroje s ručním pohonem všeho druhu spadající do této třídy, - např. montážní klíče, momentové klíče, gola-sady a jiné montážní soupravy, pilníky, nůžky, šroubováky, kleště, kladiva, vrtáky, navrtávačky, výstružníky, výhrubníky, záhlubníky, průbojníky, závitníky, závitové čelisti, pilové listy a pásy, vyměnitelné břitové destičky a držáky destiček, nástroje pro ruční broušení a leštění, ruční pily, ruční zvedáky, ruční svěraky, ruční kráječe, ruční stříkací pistole, ruční upínací nástroje, včetně magnetických, škrabky, špachtle, dláta, hoblíky, ruční razidla, rašple a další ruční tvářecí nástroje, rýhovací nástroje, soustružnická sklíčidla a hroty, kleštiny, šidla, tvrdokovové nástroje, nástroje z řezné keramiky, frézovací nástroje, diamantové nástroje, brusné nástroje, brusné kotouče, řezné nástroje - nože, sekery, sekáčky; (9) přístroje pro měření a vážení všeho druhu spadající do této třídy - měřicí kalibry, digitální měřidla pro různé použití, posuvná měřítka, hloubkoměry, mikrometry, úhlooměry, skládací a zasouvací ruční měřidla pro řemeslníky a další typy měřidel.

(511) 6, 7, 8, 9  
(210) O-421273

(111) **274507**  
(220) 01.10.2004  
(151) 25.08.2005  
(540)

**fleestware**  
people | cars | information

(730) **RADIUM s.r.o.**, nám. Chuchelských bojovníků 18/1, Praha 5, 15900, CZ

(740) Ing. Dobroslav Musil, patentová kancelář, Ing. Dobroslav Musil, Cejl 38, Brno, 60200

(510) (9) elektronická zařízení určená pro sledování polohy a provozního stavu pohyblivých objektů a vozidel, hardware vozidlových jednotek a systémových komponent pro sledování pohybu objektů a vozidel včetně

příslušenství, zejména napájecí adaptéry, čipy, čtečky, klávesnice, ovladače, senzory, čidla, měřiče, zobrazovací a komunikační terminály a další periferie, elektronické mapy, softwarové moduly, databáze, zařízení pro elektronické mýto; (35) zpracování informací o dopravě; (37) montáž a servis výrobků třídy 9; (38) přenos informací o dopravě; (41) dopravní zpravodajství; (42) vývoj elektronických zařízení určených pro sledování polohy a provozního stavu pohyblivých objektů a vozidel, vývoj hardware vozidlových jednotek a systémových komponent pro sledování pohybu objektů a vozidel, vývoj zařízení pro elektronické mýto, poradenská činnost v oblasti hardware a software.

(511) 9, 35, 37, 38, 41, 42  
(210) O-359830

(111) **274508**  
(220) 01.10.2004  
(151) 25.08.2005  
(540)

**fleestware**

(730) **RADIUM s.r.o.**, nám. Chuchelských bojovníků 18/1, Praha 5, 15900, CZ

(740) Ing. Dobroslav Musil, patentová kancelář, Ing. Dobroslav Musil, Cejl 38, Brno, 60200

(510) (9) elektronická zařízení určená pro sledování polohy a provozního stavu pohyblivých objektů a vozidel, hardware vozidlových jednotek a systémových komponent pro sledování pohybu objektů a vozidel včetně příslušenství, zejména napájecí adaptéry, čipy, čtečky, klávesnice, ovladače, senzory, čidla, měřiče, zobrazovací a komunikační terminály a další periferie, elektronické mapy, softwarové moduly, databáze, zařízení pro elektronické mýto; (35) zpracování informací o dopravě; (37) montáž a servis výrobků třídy 9; (38) přenos informací o dopravě; (41) dopravní zpravodajství; (42) vývoj elektronických zařízení určených pro sledování polohy a provozního stavu pohyblivých objektů a vozidel, vývoj hardware vozidlových jednotek a systémových komponent pro sledování pohybu objektů a vozidel, vývoj zařízení pro elektronické mýto, poradenská činnost v oblasti hardware a software.

(511) 9, 35, 37, 38, 41, 42  
(210) O-359831

(111) **274938**  
(220) 02.02.2005  
(151) 25.08.2005  
(540)

**a news**  
TV REPORT

(730) **A-NEWS, s. r. o.**, Politických vězňů 912/10, Praha 1, 11000, CZ

(510) (9) nosiče magnetických záznamů nahrané i nenahrané, audiovizuální programy, audioprogramy, nenahrané nosiče zvukových a zvukově obrazových záznamů, videokazety nahrané i nenahrané, audiokazety

nahrané i nenahrané, audiovizuální díla, CD disky, programové vybavení pro počítače, software, databáze, databázové produkty, informace a záznamy obecně i v elektronické podobě, informace a záznamy na jakémkoliv nosiči s výjimkou nosičů papírových ze třídy 16, informační produkty samy o sobě i v elektronických, datových, informačních a telekomunikačních sítích všeho druhu a na nosičích dat všeho druhu, související software a hardware, elektronické sítě, multimediální aplikace, multimediální a informační katalogy, elektronické časopisy, elektronická periodika a knihy v elektronické podobě, počítačové hry používané výhradně s TV, pohledy ilustrované se zvukovou nahrávkou, reklamní přístroje na střídavé obrazy, reklama světelná, reklamní světelné přístroje; (38) satelitní vysílání, satelitní vysílání pořadů, výměna zpráv, šíření a výměna informací a zpráv, přenos zpráv a obrazových informací pomocí počítačů a telekomunikačních zařízení, získávání zpráv a informací, šíření elektronických časopisů, informací, elektronických periodik a knih v elektronické podobě prostřednictvím počítačové sítě, zejm. Internetu, pomocí satelitů aj., elektronická pošta, posílání zpráv, pronájem přístrojů pro přenos zpráv, pronájem zařízení pro přenos informací, půjčování telekomunikačních zařízení, organizování a technické zabezpečování televizního vysílání, poradenská činnost v oblasti sdělovacích prostředků; (41) nakladatelství a vydavatelství, ediční činnost, publikační činnost, tvorba a šíření televizních pořadů, tvorba a šíření audiovizuálních děl, televizní produkce, filmová produkce, nahrávání nosičů zvukových nebo obrazově zvukových záznamů, půjčování a šíření nahraných zvukových nebo zvukově obrazových záznamů, agenturní činnost v oblasti kultury, zprostředkování v oblasti kultury, výchovy, zábavy a sportu, výchovná, vzdělávací, soutěžní a zábavní činnost, organizace, provozování a provádění her a soutěží i veřejných.

(511) 9, 38, 41  
(210) O-422932

(111) **275057**  
(220) 13.04.2004  
(151) 13.09.2005  
(540)

### TESO

(730) **TESO JISTEBNÍK, spol. s r.o.**, Jistebník 466, Jistebník, 74282, CZ  
(740) PROPATENT, Ing. Vlasta Sedláčková, Ke Kateřinkám 1393, Praha 4, 14900  
(510) (19) teracové výrobky (dlažba, schody, parapety), pomníky (nekovové), náhrobní kámen, přírodní a umělý kámen, kamenina pro stavebnictví; (21) kamenina (pro jiné účely než ve stavebnictví); (37) zednictví.

(511) 19, 21, 37  
(210) O-345420

(111) **275492**  
(220) 10.02.2005  
(151) 29.09.2005  
(540)



(730) **Metropolnet, a.s.**, Revoluční 3088/26, Ústí nad Labem město, centrum, 40001, CZ  
(510) (35) propagační činnost, reklama, pomoc při řízení obchodní činnosti, obchodní administrativa, kancelářské práce; (37) stavebnictví, opravy, instalační služby; (38) spoje (komunikace); (42) vědecké a technologické služby a s nimi spojený výzkum a návrhy, průmyslové analýzy a výzkum, návrh a vývoj počítačového hardwaru a softwaru, právní služby.

(511) 35, 37, 38, 42  
(210) O-423216

(111) **276462**  
(220) 29.03.2004  
(151) 09.11.2005  
(540)

### VALEANT

(730) **Valeant Pharmaceuticals International**, Hyland Avenue 3300, Costa Mesa, 92626, CA, US  
(740) TRAPLOVÁ-HAKR-KUBÁT Patentová a známková kancelář, Mgr. Jana Šuranová Traplová, Přístavní 24, Praha 7, 17000  
(510) (5) farmaceutické přípravky a dermatologické výrobky pro lidské užití; (42) výzkumná a vývojová činnost v oblasti léčiv s výjimkou klinické výzkumné činnosti.  
(511) 5, 42  
(210) O-344912

(111) **278459**  
(220) 09.04.2004  
(151) 23.02.2006  
(540)

### JÁDROMODUL

(730) **Alca plast, s.r.o.**, Lovosická 770, Praha 9, 19000, CZ  
(740) Ing. Dobroslav Musil, patentová kancelář, Cejl 38, Brno, 60200  
(510) (11) instalační WC systémy předstěnové i podomítkové, instalační materiál pro WC a pisoáry, potrubí a potrubní systémy jako část hygienických zařízení a instalací, splachovací zařízení a jeho součásti, vodovodní těsnění; (17) výrobky z plastů, nezahrnuté do jiné třídy, materiály těsnící, ucpávací a izolační, jako např. nekovové armatury potrubní, nekovové hadice, kroužky z gumy; (20) výrobky z plastů, nezahrnuté do jiných tříd, jako např. nekovové kontejnery, schránky z umělých hmot, vodovodní ventily z umělých hmot.

(511) 11, 17, 20  
(210) O-345358

(111) **278460**  
(220) 09.04.2004  
(151) 23.02.2006  
(540)

### SÁDROMODUL

(730) **Alca plast, s.r.o.**, Lovosická 770, Praha 9, 19000, CZ  
(740) Ing. Dobroslav Musil, patentová kancelář, Cejl 38, Brno, 60200  
(510) (11) instalační WC systémy předstěnové i podomítkové, instalační materiál pro WC a pisoáry, potrubí a potrubní systémy jako část hygienických zařízení a instalací, splachovací zařízení a jeho součásti, vodovodní těsnění; (17) výrobky z plastů, nezahrnuté do jiné třídy, materiály těsnící, ucpávací a izolační, jako např. nekovové armatury potrubní, nekovové hadice, kroužky z gumy; (20) výrobky z plastů, nezahrnuté do jiných tříd, jako např. nekovové kontejnery, schránky z umělých hmot, vodovodní ventily z umělých hmot.

(511) 11, 17, 20  
(210) O-345360

(111) **279178**  
(220) 02.11.2004  
(151) 22.03.2006  
(540)



(730) **C.S.G SOFTWARE GROUP LIMITED (Kyperská republika)**, podnikající v České republice prostřednictvím své organizační složky

**C.S.G. SOFTWARE GROUP LIMITED - organizační složka,**  
Kaštanova 64, Brno, 62000, CZ

- (740) Ing. Dobroslav Musil, patentová kancelář, Ing. Dobroslav Musil, Cejl 38, Brno, 60200  
(510) (9) počítače a jejich periferie, počítačové hry (software), zábavná technika, hrací stroje a automaty - vše v rámci této třídy; (28) hry, zejména hry automatické a elektronické v rámci této třídy; (41) herny, provozování zábavné techniky, hracích strojů a automatů.  
(511) 9, 28, 41  
(210) O-420105

- (111) **279971**  
(220) 21.12.2004  
(151) 19.04.2006  
(540)



- (730) **EJK s.r.o.**, Dražice nad Jizerou 75, Benátky nad Jizerou, 29471, CZ  
(740) Známková kancelář Praha, v.o.s., Laura Tichá, P. O. Box 46, Praha 52, 15250  
(510) (6) kovové stavební materiály, kovové potřeby zámečnické a klempířské, kovové výrobky, které nejsou uvedeny v jiných třídách; (8) ruční nářadí a nástroje, lisovací a tvářecí nástroje, vše v rámci této třídy; (9) přístroje a nástroje pro vedení, přepínání, přeměnu, akumulaci, regulaci nebo řízení elektrického proudu, které nejsou uvedeny v jiných třídách; (37) opravy, instalační služby, revize a zkoušky v oblastech elektřiny, které nejsou uvedeny v jiných třídách; (40) kovoobrábění, elektroerozivní obrábění, svařování elektrickým obloukem, plynem, montáže elektrických a elektronických zařízení, které nejsou uvedeny v jiných třídách; (42) projektová činnost v oblasti elektrických rozvodů, návrh a vývoj počítačového softwaru, inženýrské práce (expertizy) v oblasti elektrické energie.  
(511) 6, 8, 9, 37, 40, 42  
(210) O-421627

- (111) **280862**  
(220) 05.03.2004  
(151) 10.05.2006  
(540)



- (730) **Lukáš Miroslav**, Grygovská 654, Velký Týnec, 78372, CZ  
(740) Ing. Petr Soukup, patentový a známkový zástupce, Videňská 8, Olomouc, 77200  
(510) (9) potápěčská technika, výzbroj, výstroj a potřeby pro potápěče spadající do této třídy, zejména dýchací přístroje pro plavání a potápění, dýchací

přístroje s polouzavřeným okruhem, dýchací přístroje s uzavřeným okruhem, dýchací přístroje s otevřeným okruhem, potápěčské masky, oděvy a rukavice, speleobuňny, cívky k dekompresním bójkám, tlakoměry pro ventily k potápěčským přístrojům a lahvím, skruže pro spojení potápěčských lahví, zátěžové systémy pro potápěče, kompenzátory vzlaku pro potápěče, pružinové upínače ploutví, vodotěsná pouzdra kamer, fotoaparátů a jiné audiovizuální a záznamové techniky; (11) potápěčské reflektory a svítlny, držáky potápěčských svítlen, vodotěsné svítlny, nastavitelná ramena k vodotěsným svítlnám pro foto a video, ventily k potápěčským oblekům, ventily k potápěčským lahvím, propojky k ventilům, redukce k potápěčským přístrojům, zařízení pro mixování dýchacích směsí pro plnění potápěčských lahví; (37) servis, oprava a údržba potápěčské techniky, provádění potápěčských prací např. vrtání a sváření pod vodou, betonování, čištění, instalace rozmrazovacích zařízení, montáže konstrukcí, vyzdvihování předmětů; (41) pořizování podvodních videozáznamů, poradenská činnost v oblasti potápění, půjčování potápěčské výstroje, výchova a vzdělávání v oblasti potápění a speleologie, pořádání potápěčských kurzů, škola potápění, potápěčský klub.

- (511) 9, 11, 37, 41  
(210) O-343838

- (111) **281691**  
(220) 11.03.2004  
(151) 26.06.2006  
(540)



**RYCHLÁ ŽELVA**  
po zábavě odvezeme vás i vaše auto

- (730) **Matějka Ctirad**, V Zahrádkách 144, Zlatníky, 25241, CZ  
(510) (16) tiskoviny; (35) reklamní a propagační činnost; (39) autodoprava, taxislužba, dopravní informace, automobilová doprava osobní a nákladní, zprostředkování dopravy.  
(511) 16, 35, 39  
(210) O-344047

### Vzdání se práv k ochranné známce

Vlastník ochranné známky se může podle ustanovení § 30 zákona č. 441/2003 Sb. u Úřadu písemným prohlášením vzdát práv k ochranné známce v rozsahu všech výrobků nebo služeb, pro které byla zapsána, nebo některých z nich. Účinky tohoto prohlášení nastávají dnem doručení prohlášení vlastníka ochranné známky Úřadu a nelze je vzít zpět. V této kapitole je tedy uvedeno datum účinnosti vzdání se práv k ochranné známce. Pokud se vlastník vzdal práv k ochranné známce jen v rozsahu některých výrobků a služeb, je pod příslušným INID kódem zveřejněn rovněž zbývající seznam výrobků a služeb, pro které ochranná známka zůstává zapsána. Tato kapitola dále zahrnuje údaje o ochranných známkách, u kterých vlastník písemným prohlášením omezil rozsah ochrany ve vztahu k prvku ochranné známky.

(111) 299956

(540)

**SONYA**

(210) O-452232

s účinností ode dne 27.02.2014/prohlášení majitele/vlastníka o vzdání se pat./vz.

---

### Úpravy znění/vyobrazení ochranných známek a seznamu výrobků a služeb

Kapitola obsahuje údaje o ochranných známkách, u kterých na žádost vlastníka ochranné známky došlo v souladu s ustanovením § 27 zákona č.441/2003 Sb. k úpravě ve znění, vyobrazení nebo seznamu výrobků a služeb, pokud tato změna uvádí údaje v ochranné známce do souladu se skutečností, aniž by se tím ochranná známka zásadně změnila. Kapitola dále obsahuje údaje o ochranných známkách, jejichž zápis byl obnoven pouze pro některé z výrobků a služeb v souladu s ustanovením §29 zákona č. 441/2003 Sb.

(111) 268667

(540)

**FEDOR Auto**

---

### Změny vlastníků ochranných známek

Kapitola obsahuje údaje o ochranných známkách, které byly převedeny nebo přešly ve smyslu ustanovení § 15 odst. 1, 2 a § 16 zákona č. 441/2003 Sb. na jiného vlastníka v rozsahu všech zapsaných výrobků nebo služeb.

| Číslo zápisu | Dřívější vlastník  | Nynější vlastník  | S účinností od |
|--------------|--|---|----------------|
| 155751       | Cutisin, a.s., Vichovská 830, Jilemnice, 51419, CZ                                   | Cutisin Czech, s.r.o., Platněřská 4, Praha 1, 11000, CZ   | 26.02.2014     |
| 158690       | CHEMTURA CORPORATION, Benson Road, Middlebury, CT, US                                | Addivant Switzerland GmbH, Angensteinerstrasse 6, 4153 Reinach BL, CH                                 | 03.03.2014     |
| 159170       | CHEMTURA CORPORATION, Benson Road, Middlebury, CT, US                                | Addivant Switzerland GmbH, Angensteinerstrasse 6, 4153 Reinach BL, CH                                 | 03.03.2014     |
| 176303       | Chemtura Corporation, 199 Benson Road, Middlebury, CT, US                            | Addivant Switzerland GmbH, Angensteinerstrasse 6, 4153 Reinach BL, CH                                 | 03.03.2014     |
| 185223       | FEDERICO PATERNINA, S.A., Avda. Santo Domingo 11, Haro (La Rioja), ES                | Diez Mérito S.L., Carretera Morabita (Jerez a Lebrija), km. 2, 11407-Jerez de la Frontera (Cádiz), ES | 04.03.2014     |
| 200950       | AGROTRADE, a.s., Lopatecká 223/13, Praha 4, 14700, CZ                                | TELERIDE TRADING LIMITED, P.O.Box 20533, 1600 Road Town, VG   | 03.03.2014     |
| 237194       | ČOKO KLASIK družstvo, Náměstí 17. listopadu 2061, Česká Třebová, 56002, CZ           | Milkpol s.r.o., Reinerova 1657/23, Praha 6, 16300, CZ   | 03.03.2014     |
| 237602       | AGROTRADE, a.s., Lopatecká 223/13, Praha 4, 14700, CZ                                | TELERIDE TRADING LIMITED, P.O.Box 20533, 1600 Road Town, VG   | 03.03.2014     |
| 238778       | AGROTRADE, a.s., Lopatecká 223/13, Praha 4, 14700, CZ                                | LONISICO ENTERPRISES LIMITED, 30 Karpenisi street, Nicosia, CY  | 03.03.2014     |
| 249344       | WAGNER PRESS s.r.o., Jana Masaryka 28/281, Praha 2, 12000, CZ                        | WPremium event, s.r.o., Jana Masaryka 281/28, Praha, 12000, CZ  | 28.02.2014     |
| 250810       | CHEMTURA CORPORATION, 199 Benson Road, Middlebury, CT, US                            | Addivant Switzerland GmbH, Angensteinerstrasse 6, 4153 Reinach BL, CH                                 | 03.03.2014     |
| 250810       | Great Lakes Chemical Corporation, 199 Benson Road, Middlebury, CT, US                | CHEMTURA CORPORATION, 199 Benson Road, Middlebury, CT, US   | 03.03.2014     |
| 251428       | PRO-BIO obchodní společnost, s.r.o., Lipová 40, Staré Město pod Sněžníkem, 78832, CZ | BIOVIVA s.r.o., Lipová 39, Staré Město, 78832, CZ   | 04.03.2014     |
| 268667       | Fedor Dušan, Svatoplukova 46, Prostějov, 79601, CZ                                   | FEDOR Auto s.r.o., Průmyslová 4533/18, Prostějov, 79601, CZ   | 26.02.2014     |
| 269386       | PRO-BIO obchodní společnost s.r.o., Lipová 40, Staré město pod Sněžníkem, 78832, CZ  | BIOVIVA s.r.o., Lipová 39, Staré Město, 78832, CZ   | 04.03.2014     |
| 270186       | HANE a.s., Dr. Milady Horákové 413/9a, Liberec, Liberec IV - Perštýn, 46001, CZ      | Special Guard International, spol. s r.o., Dr. Milady Horákové 413/9a, Liberec, 46001, CZ             | 03.03.2014     |
| 273097       | Zezula Michal Ing., Jasmínová 20, Brno, 62100, CZ                                    | SNOWBOARD ZEZULA s.r.o., Palackého třída 170, Brno, 61200, CZ   | 27.02.2014     |
| 273478       | I.G.F. Praha s.r.o., Dědinova 2003/3, Praha 4, 14800, CZ                             | Kulka Kryštof, Dědinova 2003/3, Praha 4, 14800, CZ  | 04.03.2014     |
| 299808       | Galerie Montanelli, s.r.o., Nerudova 250/13, Praha 1, 11801, CZ                      | Nadace DrAK Dr.Altenburg Kohl, Nerudova 250/13, Praha, 11800, CZ                                      | 28.02.2014     |
| 300710       | WAGNER PRESS, s.r.o., Jana Masaryka 28/281, Praha 2, 12000, CZ                       | WPremium event, s.r.o., Jana Masaryka 281/28, Praha, 12000, CZ  | 28.02.2014     |
| 314943       | BOSS MEDIA Aktiebolag, Box 3243, Växjö, SE   | GTECH UK Interactive Limited, 70 Chancery Lane, London WC2A 1AF, GB                                   | 26.02.2014     |
| 316197       | BOSS MEDIA Aktiebolag, Box 3243, Växjö, SE   | GTECH UK Interactive Limited, 70 Chancery Lane, London WC2A 1AF, GB                                   | 26.02.2014     |
| 318131       | Amulet - chráněné dílny s.r.o., Kladská 112, Náchod, 54701, CZ                       | AMULET logistic, a.s., Kladská 112, Náchod, 54701, CZ   | 26.02.2014     |
| 320531       | Amulet - chráněné dílny s.r.o., Kladská 112, Náchod, 54701, CZ                       | AMULET logistic, a.s., Kladská 112, Náchod, 54701, CZ   | 26.02.2014     |
| 325077       | PRO-BIO, obchodní společnost s r.o., Lipová 40, Staré Město pod Sněžníkem, 78832, CZ | BIOVIVA s.r.o., Lipová 39, Staré Město, 78832, CZ   | 04.03.2014     |
| 325078       | PRO-BIO, obchodní společnost s r.o., Lipová 40, Staré Město pod Sněžníkem, 78832, CZ | BIOVIVA s.r.o., Lipová 39, Staré Město, 78832, CZ   | 04.03.2014     |
| 326810       | HANE a.s., Dr. Milady Horákové 413/9a, Liberec 1, 46001, CZ                          | Special Guard International, spol. s r.o., Dr. Milady Horákové 413/9a, Liberec, 46001, CZ             | 03.03.2014     |
| 326877       | PRO-BIO, obchodní společnost s r.o., Lipová 40, Staré Město pod Sněžníkem, 78832, CZ | BIOVIVA s.r.o., Lipová 39, Staré Město, 78832, CZ   | 04.03.2014     |
| 326878       | PRO-BIO, obchodní společnost s r.o., Lipová 40, Staré Město pod Sněžníkem, 78832, CZ | BIOVIVA s.r.o., Lipová 39, Staré Město, 78832, CZ   | 04.03.2014     |
| 326879       | PRO-BIO, obchodní společnost s r.o., Lipová 40, Staré Město pod Sněžníkem, 78832, CZ | BIOVIVA s.r.o., Lipová 39, Staré Město, 78832, CZ   | 04.03.2014     |

| Číslo zápisu | Dřívější vlastník  | Nynější vlastník   | S účinností od |
|--------------|--|--|----------------|
| 326880       | PRO-BIO, obchodní společnost s r.o., Lipová 40, Staré Město pod Sněžníkem, 78832, CZ | BIOVIVA s.r.o., Lipová 39, Staré Město, 78832, CZ                    | 04.03.2014     |
| 334916       | RHP Development s.r.o., Na Příkopě 583/15, Praha 1, 11000, CZ                        | Development Florentinum s.r.o., Na Příkopě 848/6, Praha 1, 11000, CZ | 26.02.2014     |
| 334966       | RHP Development s.r.o., Na Příkopě 583/15, Praha 1, 11000, CZ                        | Development Florentinum s.r.o., Na Příkopě 848/6, Praha 1, 11000, CZ | 26.02.2014     |
| 335057       | RHP Development s.r.o., Na Příkopě 583/15, Praha 1, 11000, CZ                        | Development Florentinum s.r.o., Na Příkopě 848/6, Praha 1, 11000, CZ | 26.02.2014     |



### Změny v údajích o vlastnících ochranných známek

Kapitola obsahuje ochranné známky, u kterých byla v rejstříku ochranných známek vyznačena změna v údajích o vlastnících ve smyslu ustanovení § 27 odst. 2 a 7 zákona č. 441/2003 Sb.

| Číslo zápisu | Vlastník   | S účinností od |
|--------------|--|----------------|
| 155751       | Devro s.r.o., Vichovská 830, Jilemnice, 51419, CZ                                  | 26.02.2014     |
| 155751       | Cutisin s.r.o., Vichovská 830, Jilemnice, 51419, CZ                                | 26.02.2014     |
| 155987       | Sumitomo Chemical Co., Ltd., 27-1, Shinkawa 2-chome, Chuo-Ku, Tokyo 104-8260, JP   | 27.02.2014     |
| 158011       | INVISTA Technologies S.á.r.l., Kreuzackerstrasse 9, 9000 St. Gallen, CH            | 27.02.2014     |
| 158600       | KYORIN Pharmaceutical Co., Ltd., 6, Kanda Surugadai 4-chome, Chiyoda-ku, Tokyo, JP | 28.02.2014     |
| 158824       | INVISTA Technologies S.á.r.l., Kreuzackerstrasse 9, 9000 St. Gallen, CH            | 27.02.2014     |
| 165387       | INVISTA Technologies S.á.r.l., Kreuzackerstrasse 9, 9000 St. Gallen, CH            | 27.02.2014     |
| 166421       | INVISTA Technologies S.á.r.l., Kreuzackerstrasse 9, 9000 St. Gallen, CH            | 27.02.2014     |
| 169136       | INVISTA Technologies S.á.r.l., Kreuzackerstrasse 9, 9000 St. Gallen, CH            | 27.02.2014     |
| 169454       | INVISTA Technologies S.á.r.l., Kreuzackerstrasse 9, 9000 St. Gallen, CH            | 27.02.2014     |
| 169480       | INVISTA Technologies S.á.r.l., Kreuzackerstrasse 9, 9000 St. Gallen, CH            | 27.02.2014     |
| 169988       | INVISTA Technologies S.á.r.l., Kreuzackerstrasse 9, 9000 St. Gallen, CH            | 27.02.2014     |
| 178644       | INVISTA Technologies S.á.r.l., Kreuzackerstrasse 9, 9000 St. Gallen, CH            | 27.02.2014     |
| 185343       | Littelfuse, Inc., 8755 West Higgins Road, Suite 500, Chicago, IL, US               | 28.02.2014     |
| 185344       | Littelfuse, Inc., 8755 West Higgins Road, Suite 500, Chicago, IL, US               | 28.02.2014     |
| 186072       | Hürka Ludvík, Nosticova 469/6, Praha 1, 11800, CZ                                  | 26.02.2014     |
| 187917       | BIMONT s.r.o., České mládeže 713/122, Liberec VIII, 46008, CZ                      | 28.02.2014     |
| 188690       | Wyeth Holdings LLC, Five Giralda Farms, Madison, 07940-0874, NJ, US                | 28.02.2014     |
| 193499       | BIMONT s.r.o., České mládeže 713/122, Liberec VIII, 46008, CZ                      | 28.02.2014     |
| 195376       | Hitachi Metals, Ltd., 2-1, Shibaura 1-chome, Minato-ku, Tokyo, JP                  | 27.02.2014     |
| 199574       | INVISTA Technologies S.á.r.l., Kreuzackerstrasse 9, 9000 St. Gallen, CH            | 27.02.2014     |
| 199685       | INVISTA Technologies S.á.r.l., Kreuzackerstrasse 9, 9000 St. Gallen, CH            | 27.02.2014     |
| 200512       | INVISTA Technologies S.á.r.l., Kreuzackerstrasse 9, 9000 St. Gallen, CH            | 27.02.2014     |
| 201325       | INVISTA Technologies S.á.r.l., Kreuzackerstrasse 9, 9000 St. Gallen, CH            | 27.02.2014     |
| 203219       | Wyeth Holdings LLC, Five Giralda Farms, Madison, 07940-0874, NJ, US                | 28.02.2014     |
| 203673       | ELTODO, a.s., Novodvorská 1010/14, Praha 4, 14201, CZ                              | 03.03.2014     |
| 203758       | Wyeth Holdings LLC, Five Giralda Farms, Madison, 07940-0874, NJ, US                | 28.02.2014     |
| 207323       | ELTODO, a.s., Novodvorská 1010/14, Praha 4, 14201, CZ                              | 03.03.2014     |
| 207324       | ELTODO, a.s., Novodvorská 1010/14, Praha 4, 14201, CZ                              | 03.03.2014     |
| 214952       | INVISTA Technologies S.á.r.l., Kreuzackerstrasse 9, 9000 St. Gallen, CH            | 27.02.2014     |
| 215543       | INVISTA Technologies S.á.r.l., Kreuzackerstrasse 9, 9000 St. Gallen, CH            | 27.02.2014     |
| 223533       | Wyeth Holdings LLC, Five Giralda Farms, Madison, 07940-0874, NJ, US                | 28.02.2014     |
| 223620       | Wyeth Holdings LLC, Five Giralda Farms, Madison, 07940-0874, NJ, US                | 28.02.2014     |
| 230278       | INVISTA Technologies S.á.r.l., Kreuzackerstrasse 9, 9000 St. Gallen, CH            | 27.02.2014     |
| 250810       | Great Lakes Chemical Corporation, 199 Benson Road, Middlebury, CT, US              | 03.03.2014     |
| 267826       | Horváthová Jessica, Na Pankráci 1352/2, Praha 4, 14000, CZ                         | 28.02.2014     |
| 267839       | ALO jewelry, s.r.o., Na Maninách 1040/14, Praha 7, 17000, CZ                       | 03.03.2014     |
| 268457       | FESTIVALPARK s.r.o., Vinohradská 2029/124, Praha 3 Vinohrady, 13000, CZ            | 04.03.2014     |
| 268463       | VISITECH a.s., Košinovala 655/59, Brno - Královo Pole, 61200, CZ                   | 03.03.2014     |
| 269798       | MEDDEL s.r.o., Dukelská 12/457, České Budějovice 6, 37001, CZ                      | 26.02.2014     |
| 270180       | REFLECTA a.s., Římská 103/12, Praha 2 - Vinohrady, 12000, CZ                       | 04.03.2014     |
| 270945       | NATAMA, o.p.s., Blanická 2025/17, Praha 2 - Vinohrady, 12000, CZ                   | 03.03.2014     |
| 273416       | NOVUS BIKE s.r.o., Vančurova 2985/20, Opava - Předměstí, 74601, CZ                 | 03.03.2014     |
| 274931       | ELTODO, a.s., Novodvorská 1010/14, Praha 4, 14201, CZ                              | 03.03.2014     |
| 275492       | Metropolnet, a.s., Revoluční 3088/26, Ústí nad Labem město, centrum, 40001, CZ     | 03.03.2014     |
| 276645       | MAPECO MOST, a.s., Most - Čepirohy 143, 43401, CZ                                  | 03.03.2014     |
| 281691       | Matějka Ctirad, V zahrádkách 144, Zlatníky, 25241, CZ                              | 03.03.2014     |
| 286273       | ELTODO, a.s., Novodvorská 1010/14, Praha 4, 14201, CZ                              | 03.03.2014     |
| 290271       | ELTODO, a.s., Novodvorská 1010/14, Praha 4, 14201, CZ                              | 03.03.2014     |

| Číslo zápisu | Vlastník   | S účinností od |
|--------------|--|----------------|
| 291815       | ELTODO, a.s., Novodvorská 1010/14, Praha 4, 14201, CZ  | 03.03.2014     |
| 291816       | ELTODO, a.s., Novodvorská 1010/14, Praha 4, 14201, CZ  | 03.03.2014     |
| 291817       | ELTODO, a.s., Novodvorská 1010/14, Praha 4, 14201, CZ  | 03.03.2014     |
| 291818       | ELTODO, a.s., Novodvorská 1010/14, Praha 4, 14201, CZ  | 03.03.2014     |
| 291819       | ELTODO, a.s., Novodvorská 1010/14, Praha 4, 14201, CZ  | 03.03.2014     |
| 295870       | REFLECTA Development a.s., Římská 103/12, Praha 2 - Vinohrady, 12000, CZ                       | 04.03.2014     |
| 297621       | ELTODO, a.s., Novodvorská 1010/14, Praha 4, 14201, CZ  | 03.03.2014     |
| 302976       | UGO trade s.r.o., Za Drahou 165/1, Krnov - Pod Bezručovým vrchem, 79401, CZ                    | 27.02.2014     |
| 302998       | CMS - Conclusive Method of Solution, s.r.o., U Přehrady 2085/65, Jablonec nad Nisou, 46604, CZ | 26.02.2014     |
| 310349       | UGO trade s.r.o., Za Drahou 165/1, Krnov - Pod Bezručovým vrchem, 79401, CZ                    | 27.02.2014     |
| 317881       | UGO trade s.r.o., Za Drahou 165/1, Krnov - Pod Bezručovým vrchem, 79401, CZ                    | 27.02.2014     |
| 317882       | UGO trade s.r.o., Za Drahou 165/1, Krnov - Pod Bezručovým vrchem, 79401, CZ                    | 27.02.2014     |
| 318088       | Emco spol. s r. o., Türkova 2319/5b, Praha 4 - Chodov, 14900, CZ                               | 27.02.2014     |
| 320424       | Emco spol. s r. o., Türkova 2319/5b, Praha 4 - Chodov, 14900, CZ                               | 27.02.2014     |
| 320651       | VISITECH a.s., Košínova 655/59, Brno - Královo Pole, 61200, CZ                                 | 04.03.2014     |
| 330881       | Skácel Viktorie, Krakovská 252/12, Olomouc, 77900, CZ  | 04.03.2014     |
| 335022       | Nadace AGROFERT, Pyšelská 2327/2, Praha 4 - Chodov, 14900, CZ                                  | 26.02.2014     |
| 335023       | Nadace AGROFERT, Pyšelská 2327/2, Praha 4 - Chodov, 14900, CZ                                  | 26.02.2014     |
| 336074       | KARLÍN GROUP Management s.r.o., Pobřežní 667/78, Praha 8 - Karlín, 18600, CZ                   | 27.02.2014     |
| 336385       | Město Kralupy nad Vltavou, Palackého nám. 1, Kralupy nad Vltavou, 27801, CZ                    | 28.02.2014     |

### Ostatní rozhodné údaje a úřední opravy

Kapitola zahrnuje zejména přetřídění seznamu výrobků a služeb v návaznosti na mezinárodní zápis, opravu chyb ve formulaci, přepisů a zjevných nesprávností za účelem uvedení do souladu se skutečností. V této kapitole jsou zveřejňovány jen takové údaje, které nemohou být zveřejněny spolu se zveřejněním přihlášky nebo se zápisem ochranné známky. Dále kapitola obsahuje důležitá úřední sdělení.

(11) **26395**

(21) PUV 2013-27432

Datum provedení změny: 03.03.2014

V rejstříku užitných vzorů a ve Věstníku č. 7/2014 ze dne 12.2.2014 u užitného vzoru 2013-27432 bylo chybně uvedeno datum podání 18.06.2007. Správné datum podání je 18.06.2008.

---

(97) **EP 1862158**

Datum provedení změny: 03.03.2014

Evropský patent č. 1862158, jehož zánik byl publikován ve Věstníku č. 20/2013 dne 15.5.2013, zůstává nadále v platnosti.

---