

Číselné INID kódy pro označování bibliografických dat technických řešení

INID Codes for the identification of bibliographic data of technical solutions

(Standard WIPO ST. 9 a ST. 80)

(11)	číslo patentu/zápisu/osvědčení	(11)	Number of the patent/registration/certification
(15)	datum zápisu průmyslového vzoru	(15)	Industrial design registration date
(21)	číslo přihlášky/žádosti	(21)	Application number
(22)	datum podání přihlášky/žádosti	(22)	Date of application filing
(23)	údaje o výstavní prioritě	(23)	Exhibition priority data
(28)	počet průmyslových vzorů	(28)	Number of industrial designs included in the application
(31)	číslo prioritní přihlášky	(31)	Number of priority application
(32)	datum podání prioritní přihlášky	(32)	Filing date of priority application
(33)	země priority	(33)	Priority country
(40)	datum zveřejnění přihlášky vynálezu	(40)	Date of publication of patent application
(45)	datum zveřejnění zapsaného průmyslového vzoru	(45)	Publication date of the registered industrial design
(47)	datum zveřejnění udělení patentu a zápisu užitého vzoru, datum zápisu užitého vzoru, datum oznámení udělení evropského patentu v Evropském patentovém věstníku	(47)	Publication date of patent granting and publication date of utility model registration, registration date of utility model, publication date of European patent granting in the European patent bulletin
(51)	mezinárodní patentové třídění/Locarnské třídění průmyslových vzorů	(51)	International Patent Classification/ Locarno Classification for Industrial Designs
(54)	Název	(54)	Title
(55)	vyobrazení průmyslového vzoru	(55)	Reproduction of the industrial design
(57)	Anotace	(57)	Abstract
(68)	číslo základního patentu	(68)	Number of the basic patent
(71)	označení přihlašovatele/žadatele	(71)	Applicant
(72)	označení původce	(72)	Inventor
(73)	označení majitele/vlastníka	(73)	Owner
(74)	označení zástupce	(74)	Attorney's name and address
(86)	číslo mezinárodní přihlášky	(86)	International application number
(87)	číslo mezinárodního zveřejnění	(87)	International publication number
(92)	datum a číslo první registrace přípravku pro Českou republiku	(92)	Date and number(s) of the first authorization to market the product in the CZ
(93)	datum, číslo a země první registrace přípravku v rámci Společenství	(93)	Date, number(s) and country of the first authorization to market the product in the EEC
(94)	doba platnosti osvědčení	(94)	Term of certification validity
(95)	označení a typ přípravku	(95)	Name of the product and product type
(96)	datum podání a číslo evropské patentové přihlášky	(96)	European patent application filing date and number
(97)	datum zveřejnění a číslo zveřejnění evropské patentové přihlášky v Evropském patentovém věstníku	(97)	European patent application publication date and publication number in the European patent bulletin

Číselné INID kódy pro označování bibliografických dat ochranných známek

INID codes and minimum required for the identification of bibliographic data relating to marks

(Standard WIPO ST.60)

(111)	Číslo zápisu ochranné známky (registrace)	(111)	Number of registration
(151)	Datum zápisu ochranné známky	(151)	Date of the registration
(210)	Číslo přihlášky ochranné známky (spisu)	(210)	Number of the application
(220)	Datum podání přihlášky	(220)	Date of filing of the application
(320)	Datum vzniku práva přednosti	(320)	Date of the first application
(442)	Datum zveřejnění přihlášky po průzkumu	(442)	Date of the publication of the examined application
(450)	Datum zveřejnění zápisu ochranné známky ve Věstníku	(450)	Date of publication of the registration
(510)	Seznam výrobků a služeb	(510)	List of goods and/or services
(511)	Číslo třídy výrobků a služeb	(511)	Number of the class of goods and/or services
(526)	Omezení rozsahu ochrany o prvek	(526)	Disclaimer
(540)	Znění nebo vyobrazení ochranné známky	(540)	Reproduction of the mark
(551)	Kolektivní ochranná známka	(551)	Collective mark
(554)	Prostorová ochranná známka	(554)	Three-dimensional mark
(558)	Ochranná známka tvořená pouze barvou nebo kombinací barev	(558)	Mark consisting exclusively of one or several colours
(583)	Datum právní moci rozhodnutí/výsledek rozhodnutí	(583)	Date of the legal force of the decision/ result of the decision
(591)	Údaje o barevnosti ochranné známky	(591)	Information concerning colour
(730)	Přihlašovatel/vlastník ochranné známky	(730)	The applicant or the holder of the mark
(740)	Zástupce	(740)	Name and address of the representative
(811)	Mezinárodní číslo zápisu ochranné známky	(811)	Number of the international registration
(890)	Kód státu ochrany mezinárodní ochranné známky	(890)	INID code of the state of the international mark

Kódy pro kódování záhlaví oznámení publikovaných ve Věstníku

(Standard WIPO ST. 17)

BB9A	zveřejněné přihlášky vynálezů	MK1K	zánik užitého vzoru uplynutím doby platnosti
FG1K	zapsané užité vzory	MK4A	zánik patentů uplynutím doby platnosti
FG4A	udělené patenty	MK4F	zánik autorských osvědčení uplynutím doby platnosti
FG4Q	zapsané průmyslové vzory	MK4Q	zánik průmyslového vzoru uplynutím doby ochrany
LD3K	částečný výmaz užitého vzoru	MM4A	zánik patentů pro nezaplacení ročních poplatků
LD4Q	částečný výmaz průmyslového vzoru	MM4F	zánik autorských osvědčení pro nezaplacení ročních poplatků
MA4A	zánik patentu vzdáním se	ND1K	prodloužení platnosti užitého vzoru
MA4F	zánik autorských osvědčení vzdáním se	ND4Q	obnova doby ochrany průmyslového vzoru
MC3K	výmaz užitého vzoru	PA4A	změna autorského osvědčení na patent
MC4A	zrušení patentu	PC9A	změna dispozičního práva k vynálezu
MC4F	zrušení autorského osvědčení	PD1K	převod práv a ostatní změny majitelů užitého vzoru
MC4Q	výmaz průmyslového vzoru	PD4A	převod práv a ostatní změny majitelů patentů
MH1K	zánik užitého vzoru vzdáním se	PD4Q	převod práv a ostatní změny vlastníků průmyslových vzorů
MH4A	částečné zrušení patentu	QA9A	nabídka licence
MH4F	částečné zrušení autorského osvědčení	SB4A	zapsané patenty do rejstříku po odtajnění
MH4Q	zánik průmyslového vzoru vzdáním se	SB4F	zapsaná autorská osvědčení do rejstříku po odtajnění

Opravy Změny Různé

Opravy u přihlášek vynálezů s žádostí o udělení patentu

HA9A	jmenování vynálezce		
HB9A	oprava jmen	HG9A	oprava chyb v třídění
HC9A	změna jmen	HH9A	oprava nebo změna všeobecně
HD9A	oprava adres	HK9A	tiskové chyby v úředních věstnících
HE9A	změna adres		
HF9A	oprava dat		

Opravy ochranných dokumentů

Patenty	autorská osvědčení	užité vzory	průmyslové vzory	
TA4A	TA4F	TA1K	TA4Q	jmenování vynálezce
TB4A	TB4F	TB1K	TB4Q	oprava jmen
TC4A	TC4F	TC1K	TC4Q	změna jmen
TD4A	TD4F	TD1K	TD4Q	oprava adres
TE4A	TE4F	TE1K	TE4Q	změna adres
TF4A	TF4F	TF1K	TF4Q	oprava dat
TG4A	TG4F	TG1K	TG4Q	oprava chyb v třídění
TH4A	TH4F	TH1K	TH4Q	oprava nebo změna všeobecně
TK9A	TK9F	TK1K	TK4Q	tiskové chyby v úřed. věstnících

Kódy pro označování zemí a mezinárodních organizací použité ve věstníku

AE	Spojené arabské emiráty
AT	Rakousko
BE	Belgie
CA	Kanada
CH	Švýcarsko
CN	Čína
CW	Curaçao
CY	Kypr
CZ	Česká republika
DE	Spolková republika Německo
DK	Dánsko
FR	Francie
GB	Velká Británie
IE	Irsko
IT	Itálie
JP	Japonsko
LI	Lichtenštejnsko
LK	Srí Lanka
LU	Lucembursko
MK	Makedonie
MT	Malta
NL	Nizozemí
PL	Polsko
PT	Portugalsko
SC	Seychely
SI	Slovinsko
SK	Slovensko
US	Spojené státy americké
XY	Neuvedeno

Kódy pro označování států USA použité ve věstníku

CA	California
CT	Connecticut
KY	Kentucky
MN	Minnesota
NJ	New Jersey
OH	Ohio
TX	Texas

BB9A

Zveřejněné přihlášky vynálezů - přehled podle čísel přihlášek

Dále uvedené přihlášky vynálezů byly zveřejněny dnem, uvedeným ve Věstníku podle zákona č. 527/1990 Sb., o vynálezech a zlepšovacích návrzích, ve znění pozdějších předpisů, a jsou k dispozici v patentové knihovně Úřadu průmyslového vlastnictví, Antonína Čermáka 2a, 160 68, Praha 6.

2012-518	B 65 F 1/00	(2006.01)	2012-663	C 07 D 413/14	(2006.01)
2012-519	B 28 B 11/00	(2006.01)	2012-917	F 16 B 37/12	(2006.01)
2012-525	G 01 J 3/433	(2006.01)	2012-918	F 16 B 33/02	(2006.01)
2012-530	E 01 C 7/12	(2006.01)	2013-240	A 62 D 3/02	(2007.01)
2012-532	G 02 B 5/02	(2006.01)	2013-407	A 21 C 15/02	(2006.01)
2012-603	B 65 D 39/00	(2006.01)	2013-811	E 02 B 5/02	(2006.01)
2012-655	D 04 H 3/14	(2012.01)	2014-3	E 04 B 1/00	(2006.01)
2012-659	D 04 H 1/4209	(2012.01)	2014-131	H 02 J 7/00	(2006.01)

Zveřejněné přihlášky vynálezů - řazené podle MPT

- (51) **A21C 15/02** (2006.01)
(21) **2013-407**
(71) Haas Food Equipment GmbH, Videň A-1210, AT
(72) Haas Johannes, Videň A-1040, AT
Haas Josef, Leobendorf A-2100, AT
Jiraschek Stefan, Königsbrunn A-2202, AT
Sachsenhofer Johann, A-1220 Videň, AT
Hogl Josef, Guntersdorf A-2042, AT
- (54) **Zařízení pro výrobu dutých těles ve tvaru polštářků**
(22) 03.05.2012
(57) Zařízení pro výrobu dutých těles ve tvaru polštářků, které jsou vytvářeny dělením rozpečených vaflových trubiček, které jsou v pečicím stavu plasticky deformovatelné. V rámu (16) zařízení (15) je provedeno alespoň jedno obrubovací zařízení (26, 27, 28), které se otáčí po kruhové dráze, které je provedeno jako mechanicky ovládané kleště, a které odděluje z vaflových trubiček dutá tělesa ve tvaru polštářků. V rámu (16) zařízení (15) je provedena horizontálně umístěná rotační montáž (20), která obsahuje obrubovací zařízení (26, 27, 28) provedené jako kleště a pohybující se podél kruhové dráhy od horní přijímací pozice určené k privádění vaflových trubiček ke spodní výdejové pozici určené k vydávání dutých těles ve tvaru polštářků.
- (74) Ing. Jiří Malůšek, Mendlovo nám. 1a, Brno, 60300
- Zhao Xuemin Dr., Shanghai, CN
Cajthaml Tomáš Doc. RNDr. Ph.D., Kostelec u Křížků, CZ
Křesinová Zdena RNDr., Praha, CZ
Filipová Alena Bc., Teplice, CZ
Slávik Branislav Mgr., Košice, SK
- (54) **Způsob biodegradační sanace znečištěné zeminy**
(22) 28.03.2013
(57) Způsob biodegradační sanace znečištěné zeminy inokulací mikrobiálního preparátu obsahujícího alespoň jeden alochtonní mikroorganismus, zejména alespoň jeden bakteriální kmen ze skupiny pseudomonas fluorescens, pseudomonas veronii, acinetobacter calcoaceticus, pseudomonas putida, pseudomonas stutzeri, arthrobacter protophormiae, bacillus megaterium, psychobacter sp., spočívá v tom, že v prvním kroku se mikrobiální preparát inokuluje do znečištěné zeminy, kde probíhá jeho kultivace přirozeným rozmnožováním. Ve druhém kroku se inokulovaná zemina alespoň jednou smíchá s dosud neinokulovanou znečištěnou zeminou v hmotnostním poměru v rozmezí od 1:20 do 1:100. Následně probíhá kultivace populace mikrobiálního preparátu v celém objemu směsi.
- (74) PatentCentrum Sedláč a Partners s.r.o., Ing. Jiří Sedláč, Husova 5, České Budějovice, 37001

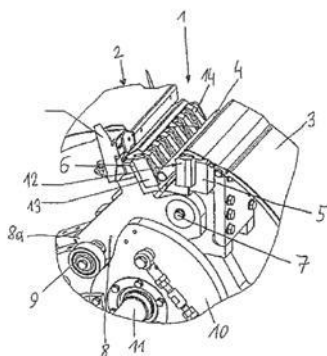

- (51) **A62D 3/02** (2007.01)
C12N 1/20 (2006.01)
C12N 1/34 (2006.01)
C12N 11/02 (2006.01)
G21F 9/00 (2006.01)
G21F 9/28 (2006.01)
G21F 9/18 (2006.01)
- (21) **2013-240**
(71) DEKONTA a.s., Stehelčevy, CZ
Mikrobiologický ústav Akademie věd ČR, v.v.i., Praha, CZ
(72) Innemanová Petra Mgr. Ph.D., Praha, CZ
Velebová Radka Ing., Jeneč, CZ
- (51) **B28B 11/00** (2006.01)
B28B 11/04 (2006.01)
B29C 44/18 (2006.01)
- (21) **2012-519**
(71) HELUZ cihlářský průmysl v.o.s., Dolní Bukovsko, CZ
(72) Krampfl Jan Ing., Dolní Bukovsko, CZ
Vacek Miroslav Ing. Ph.D., Dolní Bukovsko, CZ
- (54) **Způsob plnění dutinových cihelných tvarovek a zařízení pro provádění tohoto způsobu**
(22) 30.07.2012
(57) Při způsobu plnění dutinových cihelných tvarovek sypkým izolačním materiálem se do dutin (2) tvarovek (1) vpraví sypký izolační materiál (3) a ztuhne se. Následně se částice sypkého izolačního materiálu (3) spojí působením horké vodní páry (4) postupující dutinami (2) cihelné tvarovky (1), kde se vodní pára (4) po spojení částic izolačního materiálu (3) odstraní z dutin (2) tvarovky (1) působením proudu tlakového vzduchu (5), který se zavede do dutin (2) tvarovky (1). Zařízení pro provádění tohoto způsobu zahrnuje pásový dopravník (7), prostředek (8) pro plnění dutin (2) tvarovek (1) sypkým izolačním materiálem (3), alespoň jeden propařovací prostředek (9), přítlačně perforované horní vedení (10) pro fixaci tvarovek (1) na pásovém dopravníku (7). Zařízení dále zahrnuje alespoň jeden profukovací prostředek (11) sestávající z alespoň jedné vzduchové trysky (12) přiléhající k otevřeným koncům dutin (2) tvarovky (1), která je pomocí vedení (13) tlakového vzduchu (5) propojena s jednotkou (14) pro zásobování tlakovým vzduchem (5). Karuselové zařízení pro provádění tohoto způsobu je upravené pro otáčení v jednom pracovním kroku o čtvrt otáčky a opatřené prostředkem (16) pro plnění dutin (2) tvarovek (1) sypkým izolačním materiálem (3) a přítlačnou hlavici (18) napojenou na přívod (17) horké vodní páry, přičemž přítlačná hlavice (18) je zároveň připojena k přívodu (17'), který je spojen s jednotkou (14) pro zásobení tlakovým vzduchem (5).

- (74) PatentCentrum Sedlák a Partners s.r.o., Ing. Jiří Sedlák, Husova 5, České Budějovice, 37001

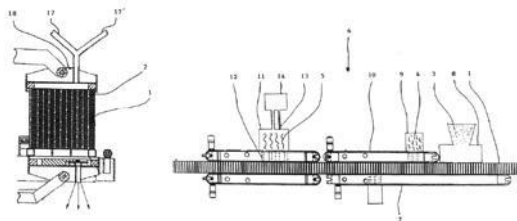

- (51) **B65D 39/00** (2006.01)
B65D 41/28 (2006.01)
B65D 41/10 (2006.01)

(21) **2012-603**

(71) Preciosa Gulf, FZCO, Dubai, AE

(54) **Adaptabilní skleněná zátka na uzavírání lahví**

(22) 05.09.2012

(57) Předmětem vynálezu je adaptabilní skleněná zátka (1) k uzavírání lahví, především lahví na lihoviny, destiláty, případně víno, a to s kruhovým i nekruhovým tvarem ústí hrdla. Adaptabilní skleněná zátka (1) je složena z hlavové části (6), která má základní vnější rozměr větší nebo alespoň roven vnějšímu rozměru hrdla láhve (3), dále z kónické části (7) pevně navazující na hlavovou část a obsahující fixační drážku (8), s vysoce adaptabilním těsnícím prvkem (2), zasahující do ústí lahve. Tento těsnící prvek je opatřen v hlavním těsnícím místě (5) nejméně dvěma břity (9) s funkcemi vlastního utěsnění proti úniku kapaliny a proti samovolnému uvolnění zátky při opakovaném používání.

- (74) Mgr. Marcela Kleinová, M. Švabinského 22, Jablonec nad Nisou, 46605

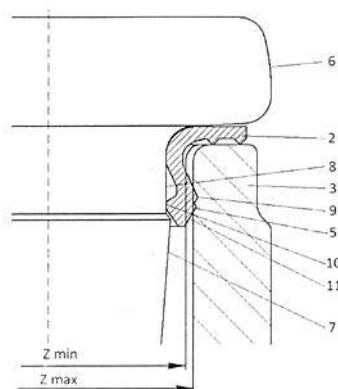

- (51) **B65F 1/00** (2006.01)
B65G 51/04 (2006.01)
B65G 51/06 (2006.01)

(21) **2012-518**

(71) Vysoké učení technické v Brně, Brno, CZ

(72) Rubina Aleš doc. Ing., Brno - Trnitá, CZ

Wierzbická Helena Ing., Prace, CZ

Havlíček Zdeněk Dr. Ing., Lesní Hluboké, CZ

(54) **Sběrná nádoba pro pneumatickou potrubní dopravu tuhého domovního odpadu**

(22) 30.07.2012

(57) Sběrná nádoba (1') určená pro systém pneumatické potrubní dopravy odpadů se skládá ze dvou rozebíratelně spojených částí (A) a (B), které po spojení vytvářejí dutou kouli vnějšího průměru (d_b), přičemž část (A) nádoby (1') je na okraji obvodu opatřena prstencem (7') je po vnějším obvodu opatřen nejméně dvěma zuby (6) a část (B) je na okraji po obvodu opatřena nejméně dvěma otvory (5') pro zasazení zubů (6) prstence (7') části (A), přičemž vnitřní průměr dopravního potrubí (D_p), kterým sběrná

nádoba (1') prochází, je nejméně o 0,05 m větší než vnější průměr (d_b) sběrné nádoby (1').

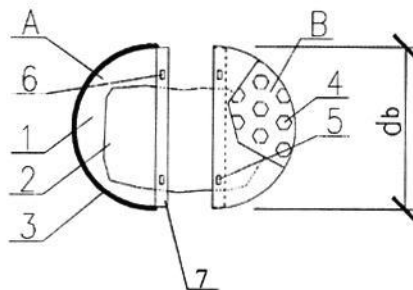

- (51) **C07D 413/14** (2006.01)
C07D 271/06 (2006.01)
C07D 235/04 (2006.01)
C07D 317/26 (2006.01)

(21) **2012-663**

(71) Zentiva, k.s., Praha 10, Dolní Měcholupy, CZ

(72) Stach Jan, Praha 9, CZ

Kruliš Radim, Praha 4, CZ

Černý Josef, Slaný, CZ

Ridvan Luděk, Praha 10, CZ

Dammer Ondřej, Dobřív, CZ

Krejčík Lukáš, Praha - Vinoř, CZ

Rádl Stanislav, Květnice, CZ

(54) **Způsob přípravy vysoce čisté draselné soli azilsartanu medoxomilu**

(22) 26.09.2012

(57) Způsob přípravy draselné soli azilsartanu medoxomilu vzorce I, při které se připraví solvát azilsartan medoxomilu vzorce II s rozpouštědlem vybraným ze skupiny, která se sestává z dimethylacetamidu nebo N-methylpyrrolidonu nebo jejich směsi s dalšími rozpouštědly, nebo se případně překrystaluje z dimethylacetamidu nebo N-methylpyrrolidonu nebo z jejich směsi s dalšími rozpouštědly, v následujícím kroku se převede zdrojem draslíku ve vhodném rozpouštědle na draselnou sůl.

(74) Rott, Růžička & Guttman Patentové, známkové a advokátní kanceláře, Ing. Jana Fuchsová, Vinohradská 37, Praha 2, 12000

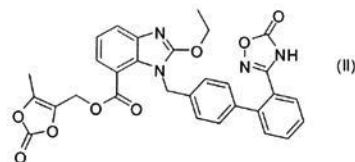
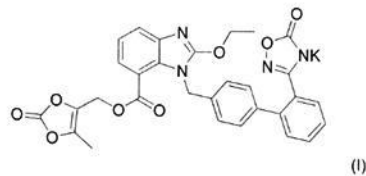

- (51) **D04H 1/4209** (2012.01)
D04H 1/556 (2012.01)
D04H 3/002 (2012.01)
D06M 11/83 (2006.01)
A61L 15/20 (2006.01)
A61L 15/42 (2006.01)

B82B 1/00 (2006.01)
B82B 3/00 (2006.01)
B82Y 40/00 (2011.01)

(21) **2012-659**

(71) Technická univerzita v Liberci, Liberec, CZ

(72) Wiener Jakub Doc. Ing., Liberec, CZ

(54) **Způsob ukotvení nanočástic kovu a/nebo oxidu kovu k textilií z anorganických vláken, textilie z anorganických vláken s ukotvenými nanočásticemi kovu a/nebo oxidu kovu, a vícevrstvý textilní substrát obsahující vrstvu tvořenou touto textilií**

(22) 26.09.2012

(57) Vytváření se týká způsobu ukotvení nanočástic kovu a/nebo oxidu kovu k textilií z anorganických vláken, u kterého se nanočástice kovu a/nebo oxidu kovu nanese na povrch nebo do vnitřní struktury textilie z anorganických vláken, načež se na textilií z anorganických vláken s nanesenými nanočásticemi kovu a/nebo oxidu kovu působí laserem, v důsledku čehož se anorganická vlákna této textilie natavují a nanočástice kovu a/nebo oxidu kovu se zachytávají v jejich materiálu, a po jeho zatuhnutí se ve struktuře anorganických vláken ukotví. Kromě nanočástic kovu je možné na textilií z anorganických vláken nanést prekurzor daného kovu a/nebo oxidu kovu. Vynález se dále týká také textilie z anorganických vláken, která obsahuje nanočástice kovu a/nebo oxidu kovu ukotvené ve struktuře anorganických vláken na jejich povrchu nebo v jeho blízkosti, a vícevrstvého textilního substrátu, který obsahuje alespoň jednu vrstvu takové textilie.

(74) Ing. Dobroslav Musil, patentová kancelář, Ing. Dobroslav Musil, Cejl 38, Brno, 60200



(51) **D04H 3/14** (2012.01)
D04H 3/005 (2012.01)
D04H 1/54 (2012.01)
D01F 6/46 (2006.01)
A61F 13/15 (2006.01)
A47L 13/16 (2006.01)

(21) **2012-655**

(71) PEGAS NONWOVENS s.r.o., Znojmo, CZ

(72) Klačka František, Slavkov u Brna, CZ

Kummer Jiří, Drnovice, CZ

Mečl Zdeněk, Nový Šaldorf, CZ

Kašpárková Pavlína, Znojmo, CZ

Pokorná Jitka, Oblekovice, CZ

Kohut Jaroslav, Znojmo, CZ

de Beer Antonius Lambertus Johannes, Loveland, Ohio, OH, US

Xu Han, Cincinnati, Ohio, OH, US

(54) **Netkaná textilie se zlepšenou měkkostí a způsob výroby této textilie**

(22) 21.09.2012

(57) Netkaná textilie (21) obsahuje vlákna pojitelná teplem a množství pojících bodů (100) s tvarem pojících bodů. Uvedená tepelně pojitelná vlákna obsahující kopolymer propylenu, změkčovací přísadu a polypropylen. Množství pojících bodů (100) majících tvarem pojících bodů vytváří pravidelný vzor, kde uvedené tvary pojících bodů (100) mají největší měřitelnou délku (L) a největší měřitelnou šířku (W), kde je poměr největší měřitelné délky (L) k největší měřitelné šířce (W) minimálně 2,5. Je uveden také způsob výroby takové textilie.

(74) KANIA, SEDLÁK, SMOLA Patentová a známková kancelář, Ing. Veronika Zemanová, Mendlovo nám. 1a, Brno, 60300

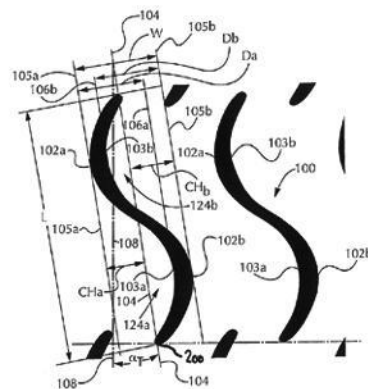

(51) **E01C 7/12** (2006.01)
E01C 7/14 (2006.01)
E01C 7/10 (2006.01)

(21) **2012-530**

(71) SILMOS s.r.o., Brno, CZ

(72) Blažek Karel Ing., Brno, CZ

Večerka Igor Ing., Brno, CZ

Vrtěnová Věra Ing., Brno, CZ

(54) **Způsob vytváření krytu vozovky**

(22) 02.08.2012

(57) Způsob vytváření krytu vozovky na principu prolévaných vrstev, kdy základní část prolévané vrstvy krytu vozovky tvoří kostra z hrubého drceného kameniva, která se pro alespoň částečné vyplnění mezer prolévá výplňovou směsí, přičemž se do kostry kameniva vpravuje směs čisté pojiva tvořená hydraulickou maltovinou s vodou, čímž se vlivem opotřebení vrstvy krytu vozovky lokálně vylamují hrubá zrna kostry kameniva a drsnost povrchu této vrstvy a protismykové vlastnosti vozovky se průběžně obnovují po celou dobu její životnosti.

(74) Pavel Reichel & kol., patentová kancelář, Ing. Pavel Reichel, Lopatecká 14, Praha 4, 14700

(51) **E02B 5/02** (2006.01)
E01F 5/00 (2006.01)
E03F 3/04 (2006.01)

(21) **2013-811**

(71) Novotný Petr Ing., Pardubice, CZ

(72) Novotný Petr Ing., Pardubice, CZ

(54) **Zpevněný příkop nebo vodoteč**

(22) 18.08.2011

(57) Zpevněný příkop nebo koryto vodoteče je tvořené soustavou prefabrikovaných betonových nebo železobetonových tvarovek (1). Tvarovky (1) jsou opatřeny dvěma rameny (2) uspořádanými ve tvar „V“, přičemž ramena (2) tvoří boční stěny příkopu nebo vodoteče.

(74) PatentCentrum Sedlák a Partners s.r.o., Ing. Jiří Sedlák, Husova 5, České Budějovice, 37001

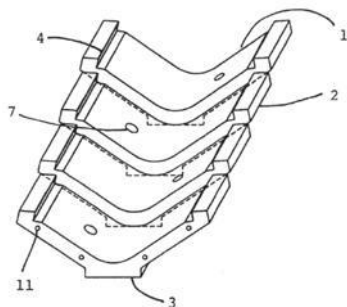

- (51) **E04B 1/00** (2006.01)
(21) **2014-3**
(71) Dyczkowski Antoni, Myślenice, PL
(72) Dyczkowski Antoni, Myślenice, PL
(54) **Stavební izolační modul**
(22) 30.05.2012
(57) Řešením je stavební izolační modul, umístěný mezi stropem budovy a konzolovým elementem, zejména balkonem, který obsahuje izolační těleso (3) s vyztužovacími pruty (4) a tlakovým elementem (1). Tlakový element (1) má podobu tenké kovové destičky zasazené do obrysu příčného průřezu izolačního tělesa (3) mezi vrchní kovové pruty (4) a spodní kovové pruty (5), přičemž kolmé okraje kovové destičky (2) jsou omezeny plochami bočních stěn (6) izolačního tělesa (3), a kovová destička (2) je s vyztužovacími pruty (4, 5) spojena neoddělitelným způsobem.

(74) Ing. Jan Chwistek, Náměstí ČSA 5/3, Český Těšín, 73701

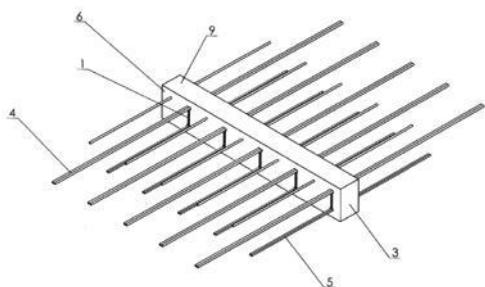

- (51) **F16B 33/02** (2006.01)
F16B 35/04 (2006.01)
F16B 39/04 (2006.01)
F16B 37/12 (2006.01)
(21) **2012-918**
(71) ČVUT v Praze, Fakulta strojní, Praha 6, CZ
(72) Vítek Karel Ing. CSc., Praha 6, CZ
(54) **Vinutý šroub**
(22) 18.12.2012
(57) Vinutý šroub je tvořen šroubovým závitem (1), který je na dříku (2) navinut. Dřík (2) může být různých, uzavřených i otevřených průřezů, které jsou ovinutelné šroubovicí prutu tvořícího šroubovatelný šroubový závit (1). Šroubový závit (1) je ke dříku (2) nebo hlavě (4) vinutého šroubu pevně připojen. Průřez prutu tvořícího šroubový závit (1) může být různých vhodných, i dutých trubkovitých tvarů, takže přímo šroubovým závitem (1) vinutého šroubu může být do šroubového spoje zaváděno mazání nebo vhodným médiem jeho temperování. Roztahováním nebo stlačováním šroubového závitu (1) po dříku (2) šroubu lze měnit stoupání šroubovice šroubového závitu (1), což lze též při lokální aplikaci změny stoupání šroubového závitu (1) využít k zajištění šroubového spoje proti jeho povolování.

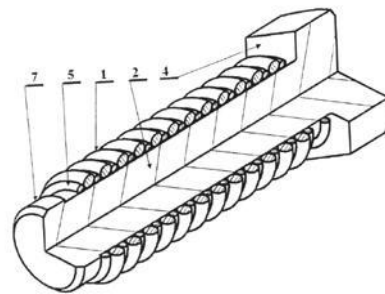

- (51) **F16B 37/12** (2006.01)
F16B 39/04 (2006.01)
F16B 33/02 (2006.01)
F16B 29/00 (2006.01)
(21) **2012-917**
(71) ČVUT v Praze, Fakulta strojní, Praha 6, CZ
(72) Vítek Karel Ing. CSc., Praha 6, CZ
(54) **Vinutá matice**
(22) 18.12.2012
(57) Vinutou matici tvoří šroubový závit (1), který je do pouzdra (2) vinuté matice navinut. Pouzdro (2) vinuté matice může být zakončeno dorazem (5) a může být různého, uzavřeného i otevřeného průřezu, do kterého je navinutelná šroubovice prutu tvořícího šroubovatelný šroubový závit (1). Šroubový závit (1) je k pouzdru (2) vinuté matice pevně připojen. Průřez prutu tvořícího šroubový závit (1) může být různých vhodných, i dutých trubkovitých tvarů, takže přímo šroubovým závitem (1) vinuté matice může být šroubového spoje zaváděno mazání nebo vhodným médiem jeho temperování. Roztahováním nebo stlačováním šroubového závitu (1) v pouzdře (2) vinuté matice lze měnit stoupání šroubovice šroubového závitu (1), což lze též při lokální aplikaci změny stoupání šroubového závitu (1) vinuté matice zasunutím pojistky do výřezů (7) využít k zajištění šroubového spoje proti jeho povolování.

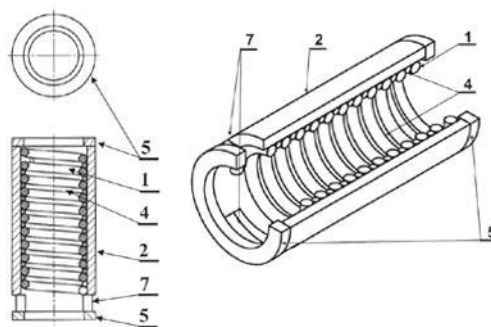

- (51) **G01J 3/433** (2006.01)
G01J 3/00 (2006.01)
G01J 9/00 (2006.01)
G02F 1/00 (2006.01)
G02B 27/00 (2006.01)
G01N 23/20 (2006.01)
G01N 23/00 (2006.01)
(21) **2012-525**
(71) Fyzikální ústav AV ČR, v.v.i., Praha 8, CZ
(72) Straka Petr Mgr. Dr., Praha, CZ
Smrž Martin Ing., Praha, CZ
(54) **Dispersoskop**
(22) 31.07.2012
(57) Dispersoskop je tvořený výstupní jednotkou (80), modulátorem (30) a simulační jednotkou (740) se simulačním čidlem (70), jehož výstup je připojen k výstupní jednotce (80) a k výpočetní jednotce (64) simulační jednotky (740). Modulátor (30) obsahuje sadu (31) alespoň tří modulačních filtrů (311, 312, 313), které jsou modulátory prvořadého rozptylu složek záření, a simulační čidlo (70) je čidlem prvořadého rozptylu složek záření. Výpočetní jednotka (64) obsahuje sadu (72) tvořenou alespoň třemi dílčími číslicovými modulátory (721, 722, 723) a

simulační čidlo (70) je spojeno s každým z trojice těchto dílčích číslicových modulátorů (721, 722, 723). K výpočetní jednotce (64) může být připojeno modulační čidlo (320) spojené s každým z trojice číslicových modulátorů (721, 722, 723).

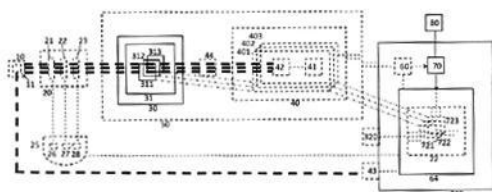

- (51) **G02B 5/02** (2006.01)
G02B 5/20 (2006.01)
G01N 21/01 (2006.01)

(21) **2012-532**

(71) Fyzikální ústav AV ČR, v.v.i., Praha 8, CZ

(72) Straka Petr Mgr. Dr., Praha, CZ

(73) Smrž Martin Ing., Praha, CZ

(54) **Rozptylová modulační jednotka**

(22) 02.08.2012

(57) Rozptylová modulační jednotka je tvořena modulátorem (30), obsahujícím alespoň jeden modulační filtr (311), modulačním čidlem (32), modulačním měřidlem (320) a výstupní jednotkou (80) připojenou k modulačnímu čidlu (32) signálním vedením. Modulační filtr (311) jako modulátor prvořadého rozptylu složek záření obsahuje modulovatelný prvořadý rozptylový prostor (371) z pevného nebo plynného materiálu. Ten je tvořený jedním nebo více dílčími rozptylovými prostory (371a, 371b, 371c) a má vstupní hranici (331) a výstupní hranici (341) spojenou alespoň jednou rozptylovou křivkou (12), po níž prochází paprsek. Modulátor (30) je modulátorem délky rozptylové křivky (12) v rozptylovém prostoru (371). Modulační měřidlo (320) je připojeno k vstupní hranici (331) i výstupní hranici (341) rozptylového prostoru (371). Mezi modulační měřidlo (320) a výstupní jednotku (80) může být vložen zdroj (50) modulační charakteristiky.

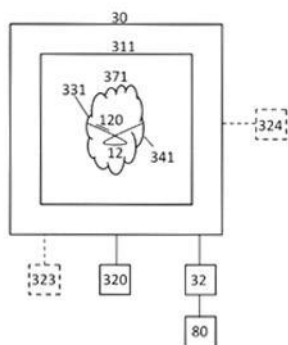

- (51) **H02J 7/00** (2006.01)
B60W 10/24 (2006.01)
B60W 10/26 (2006.01)
B60L 9/00 (2006.01)
B60L 11/00 (2006.01)
H01M 10/44 (2006.01)

(21) **2014-131**

(71) ŠKODA ELECTRIC a.s., Plzeň, CZ

(72) Flajtingr Jiří doc. Dr. Ing., Kozolupy, CZ

Dolejš Tomáš Ing., Klatovy, CZ

Hruška Miroslav Ing., Plzeň, CZ

Klíma Petr Ing., České Budějovice, CZ

Taut Aleš Ing., Kralovice, CZ

(54) **Elektrické zapojení obvodů vozidel s elektrickým pohonem**

(22) 04.03.2014

(57) Elektrické zapojení obvodů vozidel s elektrickým pohonem obsahuje první vodič (11) stejnosměrného napájení připojený na vstup (13) prvního stykače (2). První stykač (2) je propojen vedením s měničem (7) frekvence. Na tomto vedení je připojena první svorka (61) meziobvodu (6). Dále obsahuje řízený nabíječ (9) a druhý vodič (12) stejnosměrného napájení připojený na vstup (14) druhého stykače (3). Druhý stykač (3) je propojena vedením s měničem (7) frekvence. Na tomto vedení je připojena druhá svorka (62) meziobvodu (6). Výstupy (73, 74, 75) měniče (7) frekvence jsou propojeny se svorkami (81, 82, 83) třífázového motoru (8). Na vedení mezi prvním stykačem (2) a první svorkou (61) meziobvodu (6) je připojena první vstupní svorka (91) nabíječe (9). Na vedení mezi druhým stykačem (3) a druhou svorkou (62) meziobvodu (6) je připojena druhá vstupní svorka (92) nabíječe (9). Nabíječ (9) je propojen se svorkami (101, 102) baterie (10).

(74) Langrova, s.r.o., Skřetova 48, Plzeň, 30100

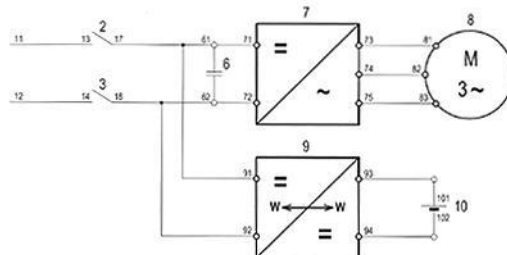

Zveřejněné přihlášky vynálezů - přehled podle třídících znaků

A 47 L 13/16 (2006.01) 2012-655
A 61 F 13/15 (2006.01) 2012-655
A 61 L 15/20 (2006.01) 2012-659
A 61 L 15/42 (2006.01) 2012-659
B 28 B 11/04 (2006.01) 2012-519
B 29 C 44/18 (2006.01) 2012-519
B 60 L 9/00 (2006.01) 2014-131
B 60 L 11/00 (2006.01) 2014-131

B 60 W 10/24 (2006.01) 2014-131
B 60 W 10/26 (2006.01) 2014-131
B 65 D 41/10 (2006.01) 2012-603
B 65 D 41/28 (2006.01) 2012-603
B 65 G 51/04 (2006.01) 2012-518
B 65 G 51/06 (2006.01) 2012-518
B 82 B 1/00 (2006.01) 2012-659
B 82 B 3/00 (2006.01) 2012-659

B 82 Y 40/00	(2011.01)	2012-659	F 16 B 33/02	(2006.01)	2012-917
C 07 D 235/04	(2006.01)	2012-663	F 16 B 35/04	(2006.01)	2012-918
C 07 D 271/06	(2006.01)	2012-663	F 16 B 37/12	(2006.01)	2012-918
C 07 D 317/26	(2006.01)	2012-663	F 16 B 39/04	(2006.01)	2012-917
C 12 N 1/20	(2006.01)	2013-240	F 16 B 39/04	(2006.01)	2012-918
C 12 N 1/34	(2006.01)	2013-240	G 01 J 3/00	(2006.01)	2012-525
C 12 N 11/02	(2006.01)	2013-240	G 01 J 9/00	(2006.01)	2012-525
D 01 F 6/46	(2006.01)	2012-655	G 01 N 21/01	(2006.01)	2012-532
D 04 H 1/54	(2012.01)	2012-655	G 01 N 23/00	(2006.01)	2012-525
D 04 H 1/556	(2012.01)	2012-659	G 01 N 23/20	(2006.01)	2012-525
D 04 H 3/002	(2012.01)	2012-659	G 02 B 5/20	(2006.01)	2012-532
D 04 H 3/005	(2012.01)	2012-655	G 02 B 27/00	(2006.01)	2012-525
D 06 M 11/83	(2006.01)	2012-659	G 02 F 1/00	(2006.01)	2012-525
E 01 C 7/10	(2006.01)	2012-530	G 21 F 9/00	(2006.01)	2013-240
E 01 C 7/14	(2006.01)	2012-530	G 21 F 9/18	(2006.01)	2013-240
E 01 F 5/00	(2006.01)	2013-811	G 21 F 9/28	(2006.01)	2013-240
E 03 F 3/04	(2006.01)	2013-811	H 01 M 10/44	(2006.01)	2014-131
F 16 B 29/00	(2006.01)	2012-917			

Seznam přihlašovatelů zveřejněných přihlášek vynálezů

(71)	(21)	(51)	(71)	(21)	(51)	
ČVUT v Praze, Fakulta strojní, Praha 6, CZ	2012-917	F 16 B 37/12	(2006.01)	Preciosa Gulf, FZCO, Dubai, AE	2012-603 B 65 D 39/00	(2006.01)
ČVUT v Praze, Fakulta strojní, Praha 6, CZ	2012-918	F 16 B 33/02	(2006.01)	SILMOS s.r.o., Brno, CZ	2012-530 E 01 C 7/12	(2006.01)
DEKONTA a.s., Stehelčevy, CZ	2013-240	A 62 D 3/02	(2007.01)	ŠKODA ELECTRIC a.s., Plzeň, CZ	2014-131 H 02 J 7/00	(2006.01)
Fyzikální ústav AV ČR, v.v.i., Praha 8, CZ	2012-525	G 01 J 3/433	(2006.01)	Technická univerzita v Liberci, Liberec, CZ	2012-659 D 04 H 1/4209	(2012.01)
Fyzikální ústav AV ČR, v.v.i., Praha 8, CZ	2012-532	G 02 B 5/02	(2006.01)	Vysoké učení technické v Brně, Brno, CZ	2012-518 B 65 F 1/00	(2006.01)
Haas Food Equipment GmbH, Viedeň A-1210, AT	2013-407	A 21 C 15/02	(2006.01)	Zentiva, k.s., Praha 10, Dolní Měcholupy, CZ	2012-663 C 07 D 413/14	(2006.01)
HELUZ cihlářský průmysl v.o.s., Dolní Bukovsko, CZ	2012-519	B 28 B 11/00	(2006.01)	Dyczkowski Antoni, Myślenice, PL	2014-3 E 04 B 1/00	(2006.01)
PEGAS NONWOVENS s.r.o., Znojmo, CZ	2012-655	D 04 H 3/14	(2012.01)	Novotný Petr Ing., Pardubice, CZ	2013-811 E 02 B 5/02	(2006.01)

FG4A

Udělené patenty - přehled podle čísel patentů

V období uzávěrky tohoto čísla Věstníku udělil Úřad průmyslového vlastnictví tyto patenty.

304365	<i>G 01 N 33/68</i>	(2006.01)	304370	<i>G 01 S 13/00</i>	(2006.01)	304375	<i>G 02 B 5/02</i>	(2006.01)
304366	<i>C 07 D 487/04</i>	(2006.01)	304371	<i>F 02 F 11/00</i>	(2006.01)	304376	<i>F 16 B 37/12</i>	(2006.01)
304367	<i>F 03 B 9/00</i>	(2006.01)	304372	<i>B 28 B 11/00</i>	(2006.01)	304377	<i>F 16 B 33/02</i>	(2006.01)
304368	<i>C 07 D 451/10</i>	(2006.01)	304373	<i>G 01 J 3/433</i>	(2006.01)	304378	<i>A 62 D 3/02</i>	(2007.01)
304369	<i>G 01 N 27/04</i>	(2006.01)	304374	<i>E 01 C 7/12</i>	(2006.01)			

FG4A

Udělené patenty - přehled podle MPT

(51)	<i>A62D 3/02</i>	(2007.01)	(74)	Rott, Růžička & Guttman Patentové, známkové a advokátní kanceláře, Ing. Jana Fuchsová, Vinohradská 37, Praha 2, 12000
	<i>C12N 1/20</i>	(2006.01)		
	<i>C12N 1/34</i>	(2006.01)		
	<i>C12N 11/02</i>	(2006.01)		
	<i>G21F 9/00</i>	(2006.01)	(51)	<i>C07D 487/04</i>
	<i>G21F 9/28</i>	(2006.01)		<i>A61K 31/519</i>
	<i>G21F 9/18</i>	(2006.01)		<i>A61P 3/10</i>
(11)	304378			<i>A61P 11/06</i>
(40)	02.04.2014			<i>A61P 17/06</i>
(21)	2013-240			<i>A61P 25/28</i>
(73)	DEKONTA a.s., Stehelčevy, CZ			<i>A61P 35/00</i>
	Mikrobiologický ústav Akademie věd ČR, v.v.i., Praha, CZ			<i>A61P 37/06</i>
(72)	Innemanová Petra Mgr. Ph.D., Praha, CZ		(11)	304366
	Velebová Radka Ing., Jeneč, CZ		(40)	17.03.2004
	Zhao Xuemin Dr., Shanghai, CN		(21)	2003-3260
	Cajthaml Tomáš Doc. RNDr. Ph.D., Kostelec u Křížků, CZ		(73)	PFIZER PRODUCTS INC., Groton, CT, US
	Křesinová Zdena RNDr., Praha, CZ		(72)	Wilcox Glenn Ernest, Groton, CT, US
	Filipová Alena Bc., Teplice, CZ			Koecher Christian, St. Ursen, CH
	Slávik Branislav Mgr., Košice, SK			Vries Ton, Groningen, NL
(54)	Způsob biodegradace sanace znečištěné zeminy			Flanagan Mark Edward, Groton, CT, US
(22)	28.03.2013			Munchhof Michael John, Groton, CT, US
(74)	PatentCentrum Sedlák a Partners s.r.o., Ing. Jiří Sedlák, Husova 5, České Budějovice, 37001		(54)	3-((3R,4R)-4-Methyl-3-[methyl-(7H-pyrrolo[2,3-d]pyrimidin-4-yl)amino]piperidin-1-yl)-3-oxopropionitril, farmaceutický prostředek s jeho obsahem a použití
			(32)	31.05.2001, 06.12.2001
(51)	<i>B28B 11/00</i>	(2006.01)	(31)	01294775, 01341048
	<i>B28B 11/04</i>	(2006.01)	(33)	US, US
	<i>B29C 44/18</i>	(2006.01)	(86)	PCT/IB2002/001905
(11)	304372		(87)	WO 2002/096909
(40)	02.04.2014		(22)	29.05.2002
(21)	2012-519		(74)	JUDr. Pavel Zelený, Hálkova 2, Praha 2, 12000
(73)	HELUZ cihlářský průmysl v.o.s., Dolní Bukovsko, CZ			
(72)	Krampl Jan Ing., Dolní Bukovsko, CZ		(51)	<i>E01C 7/12</i>
	Vacek Miroslav Ing. Ph.D., Dolní Bukovsko, CZ			<i>E01C 7/14</i>
(54)	Způsob plnění dutinových cihelných tvarovek a zařízení pro provádění tohoto způsobu			<i>E01C 7/10</i>
(22)	30.07.2012		(11)	304374
(74)	PatentCentrum Sedlák a Partners s.r.o., Ing. Jiří Sedlák, Husova 5, České Budějovice, 37001		(40)	02.04.2014
			(21)	2012-530
(51)	<i>C07D 451/10</i>	(2006.01)	(73)	SILMOS s.r.o., Brno, CZ
	<i>C07D 333/24</i>	(2006.01)	(72)	Blažek Karel Ing., Brno, CZ
	<i>C07D 333/16</i>	(2006.01)		Večerka Igor Ing., Brno, CZ
	<i>A61K 31/46</i>	(2006.01)		Vrtěnová Věra Ing., Brno, CZ
	<i>A61K 31/381</i>	(2006.01)	(54)	Způsob vytváření krytu vozovky
	<i>A61P 11/00</i>	(2006.01)	(22)	02.08.2012
	<i>A61P 11/06</i>	(2006.01)	(74)	Pavel Reichel & kol., patentová kancelář, Ing. Pavel Reichel, Lopatecká 14, Praha 4, 14700
(11)	304368			
(40)	05.06.2013		(51)	<i>F02F 11/00</i>
(21)	2011-775			<i>F01B 13/06</i>
(73)	Zentiva, k.s., Praha 10 - Dolní Měcholupy, CZ			<i>F02B 57/08</i>
(72)	Čerňa Igor, 06716 Výrava, SK		(11)	304371
	Ridvan Luděk, Praha 10, CZ		(40)	02.01.2014
	Král Vladimír, Praha 2, CZ		(21)	2012-422
	Hájíček Josef, Nehvizdy, CZ		(73)	KNOB Engines s.r.o., Praha 6 - Břevnov, CZ
	Dammer Ondřej, Dobřív, CZ		(72)	Knob Václav, Praha 6 - Břevnov, CZ
(54)	Směsný solvát tiotropium bromidu a způsob jeho přípravy		(54)	Těsnění rotačního pístového spalovacího motoru
(22)	28.11.2011		(22)	21.06.2012

(74) Ing. Václav Kratochvíl, Husníkova 2086/22, Praha 5, 15800

(51) **F03B 9/00** (2006.01)

(11) 304367

(40) 15.12.2010

(21) **2009-352**

(73) Paluka Antonín, Olovnice, CZ

(72) Paluka Antonín, Olovnice, CZ

(54) **Zařízení pro získávání energie z vody**

(22) 02.06.2009

(74) Ing. Václav Kratochvíl, patentový zástupce, Táborská 758/33, Mladá Boleslav, 29301

(51) **F16B 33/02** (2006.01)

F16B 35/04 (2006.01)

F16B 39/04 (2006.01)

F16B 37/12 (2006.01)

(11) 304377

(40) 02.04.2014

(21) **2012-918**

(73) ČVUT v Praze, Fakulta strojní, Praha 6, CZ

(72) Vitek Karel Ing. CSc., Praha 6, CZ

(54) **Vinutý šroub**

(22) 18.12.2012

(51) **F16B 37/12** (2006.01)

F16B 39/04 (2006.01)

F16B 33/02 (2006.01)

F16B 29/00 (2006.01)

(11) 304376

(40) 02.04.2014

(21) **2012-917**

(73) ČVUT v Praze, Fakulta strojní, Praha 6, CZ

(72) Vitek Karel Ing. CSc., Praha 6, CZ

(54) **Vinutá matice**

(22) 18.12.2012

(51) **G01J 3/433** (2006.01)

G01J 3/00 (2006.01)

G01J 9/00 (2006.01)

G02F 1/00 (2006.01)

G02B 27/00 (2006.01)

G01N 23/20 (2006.01)

G01N 23/00 (2006.01)

(11) 304373

(40) 02.04.2014

(21) **2012-525**

(73) Fyzikální ústav AV ČR, v.v.i., Praha 8, CZ

(72) Straka Petr Mgr. Dr., Praha, CZ

Smrž Martin Ing., Praha, CZ

(54) **Dispersoskop**

(22) 31.07.2012

(51) **G01N 27/04** (2006.01)

G01N 27/12 (2006.01)

H01P 9/00 (2006.01)

(11) 304369

(40) 03.07.2013

(21) **2011-879**

(73) TOMST s.r.o., Praha 2, CZ

(72) Haase Tomáš, Praha 4 - Kunratice, CZ

(54) **Autonomní modulární stanice pro měření půdní vlhkosti a teploty**

(22) 23.12.2011

(74) Patentová a známková kancelář Novotný, Ing. Jaroslav Novotný, Římská 45/2135, Praha 2, 12000

(51) **G01N 33/68** (2006.01)

(11) 304365

(40) 18.06.2003

(21) **2003-36**

(73) Merck Serono SA, Vaud, CH

(72) Soto Jara Claudio, Laconnex, CH

Saborio Gabriella, Ferney-Voltaire, FR

(54) **Způsob časné diagnostiky konformačních onemocnění**

(32) 07.07.2000, 20.12.2000, 07.02.2001

(31) 00114650, 00127892, 01102732

(33) EP, EP, EP

(86) PCT/GB2001/002584

(87) WO 2002/004954

(22) 13.06.2001

(74) KOREJZOVÁ & SPOL., v.o.s., JUDr. Petra Korejzová, advokátka, Korunní 810/104 E, Praha 10, 10100

(51) **G01S 13/00** (2006.01)

G06Q 50/22 (2012.01)

G01Q 20/00 (2010.01)

G08B 1/00 (2006.01)

(11) 304370

(40) 31.07.2013

(21) **2012-12**

(73) VYSOKÁ ŠKOLA BĀŇSKÁ TECHNICKÁ - UNIVERZITA

OSTRAVA, Ostrava - Poruba, CZ

Martinec František Ing. CSc., Lučína, SK

Volner Rudolf Prof. Ing. Ph.D., Žilina, SK

(54) **Metoda snímání parametrů objektu (osoby) na dálku s využitím frekvenčních spekter a radiových prostředků hledaného objektu (osoby)**

(22) 10.01.2012

(51) **G02B 5/02** (2006.01)

G02B 5/20 (2006.01)

G01N 21/01 (2006.01)

(11) 304375

(40) 02.04.2014

(21) **2012-532**

(73) Fyzikální ústav AV ČR, v.v.i., Praha 8, CZ

(72) Straka Petr Mgr. Dr., Praha, CZ

Smrž Martin Ing., Praha, CZ

(54) **Rozptylová modulační jednotka**

(22) 02.08.2012

Seznam majitelů udělených patent

(73) ČVUT v Praze, Fakulta strojní, Praha 6, CZ	(11) 304376	(51) F 16 B 37/12	(2006.01)	(73) Fyzikální ústav AV ČR, v.v.i., Praha 8, CZ	(11) 304375	(51) G 02 B 5/02	(2006.01)
ČVUT v Praze, Fakulta strojní, Praha 6, CZ	304377	F 16 B 33/02	(2006.01)	HELUZ cihlářský průmysl v.o.s., Dolní Bukovsko, CZ	304372	B 28 B 11/00	(2006.01)
DEKONTA a.s., Stehelčevy, CZ	304378	A 62 D 3/02	(2007.01)	KNOB Engines s.r.o., Praha 6 - Břevnov, CZ	304371	F 02 F 11/00	(2006.01)
Fyzikální ústav AV ČR, v.v.i., Praha 8, CZ	304373	G 01 J 3/433	(2006.01)	Merck Serono SA, Vaud, CH	304365	G 01 N 33/68	(2006.01)

(73) Mikrobiologický ústav Akademie věd ČR, v.v.i., Praha, CZ	(11) 304378	(51) A 62 D 3/02	(2007.01)	(73) VYSOKÁ ŠKOLA BÁŇSKÁ TECHNICKÁ - UNIVERZITA OSTRAVA, Ostrava - Poruba, CZ	(11) 304370	(51) G 01 S 13/00	(2006.01)
PFIZER PRODUCTS INC., Groton, CT, US	304366	C 07 D 487/04	(2006.01)	Zentiva, k.s., Praha 10 - Dolní Měcholupy, CZ	304368	C 07 D 451/10	(2006.01)
SILMOS s.r.o., Brno, CZ	304374	E 01 C 7/12	(2006.01)	Paluka Antonín, Olovnice, CZ	304367	F 03 B 9/00	(2006.01)
TOMST s.r.o., Praha 2, CZ	304369	G 01 N 27/04	(2006.01)				

(97) **EP 1645715**
(47) 18.12.2013
(97) 12.04.2006
(51) **E06B 7/28** (2006.01)
E06B 3/02 (2006.01)
A47F 3/04 (2006.01)
F25D 23/02 (2006.01)
(96) 05.08.2005
(96) 05017108.1
(73) Thermo Glass Door S.P.A., 20123 Milano MI, IT
(72) Cremaschi, Alessandro, 27100 Pavia (PV), IT
(54) **Svitící dveře pro vitríny, zejména pro chladničky**
(32) MI20041916
(31) 08.10.2004
(33) IT
(74) PATENTSERVIS Praha a.s., Na Podkovce 281/10, Praha 4, 14700

(97) **EP 1657465**
(47) 15.01.2014
(97) 17.05.2006
(51) **F16D 65/097** (2006.01)
F16D 55/22 (2006.01)
(96) 05.10.2005
(96) 05021693.6
(73) Chassis Brakes International B.V., 1011 VM Amsterdam, NL
(72) Champion, Pascal, 49240 Avrille, FR
Plessis, David, 49480 St Sylvain d'Anjou, FR
Moreau, Eric, 49124 Saint Barthelemy d'Anjou, FR
Prades, Xavier, 49125 Tierce, FR
(54) **Oddělovací prvek pro umístění mezi pístem kotoučové brzdy a třecím prvkem**
(32) 0411989
(31) 10.11.2004
(33) FR
(74) TRAPLOVÁ HAKR KUBÁT, advokátní a patentová kancelář, Ing. Jan Kubát, Přístavní 24, Praha 7, 17000

(97) **EP 1663110**
(47) 18.12.2013
(97) 21.04.2005
(51) **C07K 14/56** (2006.01)
(96) 26.08.2004
(96) 04809634.1
(73) Superlab Far East Limited, Road Town, Tortola, VG
(72) WEI, Guangwen, Chengdu, Sichuan 610 017, CN
(54) **Použití interferonů se změnou prostorovou strukturou**
(32) 498449 P, 498785 P, 498923 P, MU02792004, MU02802004
(31) 28.08.2003, 28.08.2003, 28.08.2003, 05.03.2004, 05.03.2004
(33) US, US, US, IN, IN
(86) PCT/US2004/028067
(87) WO 2005/034853
(74) KOREJZOVÁ & SPOL., v.o.s., JUDr. Petra Korejzová, Korunní 810/104E, Praha 10 - Vinohrady, 10100

(97) **EP 1668301**
(47) 06.11.2013
(97) 14.04.2005
(51) **F27D 11/08** (2006.01)
(96) 16.09.2004
(96) 04765269.8
(73) Sachtleben Chemie GmbH, 47198 Duisburg, DE
(72) AMIRZADEH-ASL, Djamschid, 47445 Moers, DE
FÜNDERS, Dieter, 47198 Duisburg, DE
(54) **Způsob zlepšení trvanlivosti uhlíkových nebo grafitových elektrod přísávkem produktů s obsahem TiO₂ sb 2/sb**
(32) 10343687
(31) 20.09.2003
(33) DE
(86) PCT/EP2004/010367
(87) WO 2005/034265
(74) Čermák a spol., JUDr. Karel Čermák, Elišky Peškové 735/15, Praha 5, 15000

(97) **EP 1736471**
(47) 08.01.2014

(97) 04.08.2005
(51) **C07D 215/04** (2006.01)
C07D 401/04 (2006.01)
A01N 43/42 (2006.01)
A01N 43/90 (2006.01)
C07D 401/14 (2006.01)
C07D 409/14 (2006.01)
C07D 413/14 (2006.01)
C07D 498/04 (2006.01)
C07D 405/04 (2006.01)
C07D 405/14 (2006.01)
(96) 21.01.2005
(96) 05704224.4
(73) MITSUI CHEMICALS AGRO, INC., Tokyo 105-7117, JP
(72) ITO, Hiroyuki, Yasu-shi, Shiga 520-2362, JP
FUJIWARA, Kota, Yasu-shi, Shiga 520-2362, JP
MORIMOTO, Munetsugu, Yasu-shi, Shiga 520-2362, JP
TANAKA, Harukazu, Yasu-shi, Shiga 520-2362, JP
TAMAGAWA, Yasushi, Yasu-shi, Shiga 520-2362, JP
KOMAI, Hiroyuki, Yasu-shi, Shiga 520-2362, JP
(54) **3-(Dihydro(tetrahydro)isochinolin-1-yl)chinolin**
(32) 2004015360
(31) 23.01.2004
(33) JP
(86) PCT/JP2005/001171
(87) WO 2005/070917
(74) A. Holas & partner Patentová a známková kancelář, Ing. Mgr. Hana Holasová, Křížová 4, Brno, 60300

(97) **EP 1751457**
(47) 20.11.2013
(97) 29.12.2005
(51) **F16L 9/18** (2006.01)
F16L 9/14 (2006.01)
(96) 02.06.2005
(96) 05776356.7
(73) Epsilon Composite Sarl, 33340 Gaillan, FR
(72) PORTOLES, José, F-33340 QUEYRAC, FR
(54) **Způsob výroby trubky z vysoce tuhého kompozitního materiálu a trubka takto získaná**
(32) 0451113
(31) 04.06.2004
(33) FR
(86) PCT/FR2005/050412
(87) WO 2005/124212
(74) Rott, Růžička & Guttman Patentové, známkové a advokátní kanceláře, Ing. Ivana Menšíková, Vinohradská 37, Praha 2, 12000

(97) **EP 1829139**
(47) 01.01.2014
(97) 29.06.2006
(51) **H01M 2/16** (2006.01)
H01M 2/14 (2006.01)
H01M 10/0525 (2010.01)
(96) 22.12.2005
(96) 05821931.2
(73) LG Chem, Ltd, Youngdungpo-gu Seoul 150-721, KR
(72) LEE, Sang-young 103-904, Expo Apartment, Daejeon 305-761, KR
KIM, Seok-koo 211-1203, Expo Apartment, Daejeon 305-761, KR
SUK, Jung-don 101-1504, Hanbit Apartment, Daejeon 305-333, KR
YONG, Hyun-hang, Seoul 152-102, KR
HONG, Jang-hyuk 105-606, Gukhwa Apartment, 991, Daejeon 302-782, KR
AHN, Soon-ho 109-1004, Samsung Hanwool Apartment, Daejeon 305-707, KR
(54) **Organicko/anorganická kompozitní mikroporézní membrána a elektrochemické zařízení vyrobené s touto membránou**
(32) 20040110402, 20040110400
(31) 22.12.2004, 22.12.2004
(33) KR, KR
(86) PCT/KR2005/004450
(87) WO 2006/068428
(74) Rott, Růžička & Guttman Patentová, známková a advokátní kancelář, Ing. Václav Krmenčík, Vinohradská 37, Praha 2, 12000

(97) **EP 1835923**
(47) 09.10.2013
(97) 13.07.2006
(51) **A61K 9/00** (2006.01)
A61K 31/728 (2006.01)
A61P 19/02 (2006.01)
(96) 20.12.2005
(96) 05855034.4
(73) GENZYME CORPORATION, Cambridge, MA 02142, US
(72) BAILLEUL, Francois, F-75006 Paris, FR
(54) **Režimy pro intraartikulární viskosuplementaci**

(32) 640749 P
(31) 30.12.2004
(33) US
(86) PCT/US2005/046409
(87) WO 2006/073835
(74) INPARTNERS GROUP, Ing. Bc. Ivan Lukšiček, Lidická 707/51/707, Brno, 60200

(97) **EP 1907028**
(47) 04.12.2013
(97) 11.01.2007
(51) **F04D 29/18** (2006.01)
(96) 30.06.2006
(96) 06754635.8
(73) Beijing Research Institute of Precise Mechatronics and Controls, Fengtai District Beijing 100076, CN
(72) BAYKUT, Doan, 4102 Binningen, CH
BAYKUT, Goekhan, 28213 Bremen, DE
HIRT, Felix, 8400 Winterthur, CH
(54) **Axiální průtokové čerpadlo se spirálovitou lopatkou**
(32) 05405423
(31) 01.07.2005
(33) EP
(86) PCT/EP2006/006344
(87) WO 2007/003351
(74) Čermák a spol., JUDr. Karel Čermák, Elišky Peškové 735/15, Praha 5, 15000

(97) **EP 1907993**
(47) 04.12.2013
(97) 01.02.2007
(51) **G06K 19/07** (2006.01)
G06K 19/073 (2006.01)
G06K 19/077 (2006.01)
(96) 24.07.2006
(96) 06778905.7
(73) Oberthur Technologies, 92700 Colombes, FR
(72) GOYET, Christophe, F-69004 Lyon, FR
(54) **Elektronická entita s prostředky pro spojení kontakty a dálkové spojení**
(32) 0507887
(31) 25.07.2005
(33) FR
(86) PCT/FR2006/001797
(87) WO 2007/012738
(74) Traplová Hakr Kubát, advokátní a patentová kancelář, Ing. Eduard Hakr, Přístavní 24, Praha 7, 17000

(97) **EP 1910632**
(47) 12.02.2014
(97) 15.02.2007
(51) **E05B 27/02** (2006.01)
E05B 15/12 (2006.01)
E05B 27/00 (2006.01)
(96) 26.07.2006
(96) 06769585.8
(73) Winloc AG, 6304 Zug, CH
(72) WIDÉN, Bo, S-644 21 Torshälla, SE
(54) **Systém zámků a klíčů se zlepšenými stavítky v zámku**
(32) 0501782
(31) 05.08.2005
(33) SE

(86) PCT/SE2006/000913
(87) WO 2007/018456
(74) KANIA, SEDLÁK, SMOLA Patentová a známková kancelář, Ing. František Kania, Mendlovo nám. 1a, Brno, 60300

(97) **EP 1966130**
(47) 11.12.2013
(97) 12.07.2007
(51) **C07C 233/81** (2006.01)
C07D 207/16 (2006.01)
C07D 207/50 (2006.01)
C07D 233/02 (2006.01)
A61K 31/4015 (2006.01)
A61K 31/4166 (2006.01)
A61P 9/00 (2006.01)
(96) 21.12.2006
(96) 06849152.1
(73) Zealand Pharma A/S, 2600 Glostrup, DK
(72) LARSEN, Bjarne, Due, DK-4000 Roskilde, DK
PETERSEN, Jorgen, Soberg, DK-3150 Hellebaek, DK
HAUGAN, Ketil, Jorgen, DK-3550 Slangerup, DK
BUTERA, John, A., Clarksburg, NJ 08510, US
HENNAN, James, K., Harleysville, PA 19438, US
KERN, Edward, H., Skillman, NJ 08558, US
PIATNITSKI, Evgueni, Lvovich, Conshohocken, PA 19428, US
(54) **Modifikované lysin-mimetické sloučeniny**
(32) 753628 P
(31) 23.12.2005
(33) US
(86) PCT/US2006/048790
(87) WO 2007/078990
(74) KOREJZOVÁ & SPOL., v.o.s., JUDr. Petra Korejzová, Korunní 810/104E, Praha 10 - Vinohrady, 10100

(97) **EP 2041156**
(47) 20.11.2013
(97) 17.01.2008
(51) **C07K 5/02** (2006.01)
C07K 5/06 (2006.01)
A61K 38/00 (2006.01)
C07K 5/08 (2006.01)
(96) 13.07.2007
(96) 07810457.7
(73) Achillion Pharmaceuticals, Inc., New Haven, CT 06511, US
(72) PHADKE, Avinash, Branford, CT 06405, US
ZHANG, Suoming, Madison, CT 06443, US
AGARWAL, Atul, Hamden, CT 06518, US
WANG, Xiangzhu, Branford, CT 06405, US
(54) **4-amino-4-oxobutanoylové peptidy jako inhibitory replikace virů**
(32) 830488 P, 945786 P
(31) 13.07.2006, 22.06.2007
(33) US, US
(86) PCT/US2007/016018
(87) WO 2008/008502
(74) Traplová Hakr Kubát, advokátní a patentová kancelář, Ing. Eduard Hakr, Přístavní 24, Praha 7, 17000

(97) **EP 2044183**
(47) 23.10.2013
(97) 31.01.2008
(51) **C11C 3/00** (2006.01)
C10L 1/02 (2006.01)
(96) 20.07.2007
(96) 07787777.7
(73) Vlaamse Instelling voor Technologisch Onderzoek (VITO), 2400 Mol, BE
(72) ELST, Kathy, B-2480 Dessel, BE
ADRIANSENS, Walter, B-2400 Mol, BE
WILLEMS, Louis, B-2480 Dessel, BE
VAN GINNEKEN, Luc, B-2490 Balen, BE
(54) **Nový způsob výroby bionafy využívající pevný katalyzátor**
(32) 06117908
(31) 26.07.2006
(33) EP

- (86) PCT/EP2007/057528
(87) WO 2008/012275
(74) Rott, Růžička & Guttman Patentová, známková a advokátní kancelář, Ing. Václav Krmenčík, Vinohradská 37, Praha 2, 12000
-
- (97) **EP 2049240**
(47) 13.11.2013
(97) 31.01.2008
(51) **B01J 8/02** (2006.01)
B01J 8/18 (2006.01)
(96) 18.07.2007
(96) 07787670.4
(73) BASF SE, 67056 Ludwigshafen, DE
(72) DIETERLE, Martin, 67063 Ludwigshafen, DE
HORSTMANN, Catharina, 67056 Ludwigshafen, DE
SCHINDLER, Götz-Peter, 67071 Ludwigshafen, DE
MÜLLER-ENGEL, Klaus Joachim, 76297 Stutensee, DE
SCHEIDEL, Jens, 69493 Hirschberg, DE
ADAMI, Christoph, 69469 Weinheim, DE
(54) **Způsob dlouhodobého provozu kontinuálně provozované heterogenně katalyzované parciální dehydrogenace k dehydrogenování určeného uhlovodíku**
(32) 102006035718, 833776 P
(31) 28.07.2006, 28.07.2006
(33) DE, US
(86) PCT/EP2007/057407
(87) WO 2008/012249
(74) Společná advokátní kancelář Vsetečka Zelený Švorčík Kalenský a partneři, JUDr. Otakar Švorčík, Hálkova 2, Praha 2, 12000
-
- (97) **EP 2069493**
(47) 10.07.2013
(97) 15.05.2008
(51) **A61K 39/145** (2006.01)
C12N 9/80 (2006.01)
C12N 15/74 (2006.01)
(96) 09.11.2007
(96) 07815528.0
(73) Ondek Pty Ltd, Rushcutters Bay, NSW 2011, AU
(72) Marshall, Barry J., Subiaco WA 6008, AU
(54) **Způsoby a zařízení pro transport peptidů do žaludeční sliznice**
(32) 558570, 2007901331 P
(31) 10.11.2006, 14.03.2007
(33) US, AU
(86) PCT/AU2007/001725
(87) WO 2008/055316
(74) Čermák a spol., JUDr. Karel Čermák, Elišky Peškové 15/735, Praha 5, 15000
-
- (97) **EP 2079429**
(47) 25.12.2013
(97) 08.05.2008
(51) **A61G 5/06** (2006.01)
A61G 1/02 (2006.01)
A61G 5/08 (2006.01)
A61G 5/10 (2006.01)
A61G 5/04 (2013.01)
(96) 23.10.2007
(96) 07816030.6
(73) IVANCHENKO, Volodymyr, Toronto, ON M2K 2Y2, CA
(72) IVANCHENKO, Volodymyr, Toronto, ON M2K 2Y2, CA
(54) **Zařízení na přepravu tělesně postižených osob**
(32) 2566551
(31) 31.10.2006
(33) CA
(86) PCT/CA2007/001880
(87) WO 2008/052315
(74) INPARTNERS GROUP, Ing. Bc. Ivan Lukšiček, Lidická 707/51/707, Brno, 60200
-
- (97) **EP 2086790**
(47) 11.12.2013
(97) 08.05.2008
(51) **B60N 2/02** (2006.01)
B60N 2/225 (2006.01)
(96) 30.10.2007
-
- (96) 07819486.7
(73) Johnson Controls GmbH, 51399 Burscheid, DE
(72) SCHULZ, Dirk, 42899 Remscheid, DE
HAIDA, Stefan, 42855 Remscheid, DE
(54) **Stavěcí zařízení, zejména pro vozidlové sedadlo**
(32) 102006052185, 102007017617
(31) 02.11.2006, 12.04.2007
(33) DE, DE
(86) PCT/EP2007/009453
(87) WO 2008/052761
(74) Traplová Hakr Kubát, advokátní a patentová kancelář, Ing. Eduard Hakr, Přístavní 24, Praha 7, 17000
-
- (97) **EP 2093416**
(47) 04.09.2013
(97) 26.08.2009
(51) **F02P 3/08** (2006.01)
F02D 35/02 (2006.01)
(96) 07.05.2007
(96) 09003509.8
(73) North-West University, 2531 Potchefstroom, ZA
(72) Visser, Barend, 2531 Potchefstroom, ZA
Kruger, Petrus Paulus, 2146 Sandton, ZA
(54) **Systém zapalování**
(32) 200604017
(31) 18.05.2006
(33) ZA
(74) PATENTSERVIS Praha a.s., Na Podkovce 281/10, Praha 4, 14700
-
- (97) **EP 2101740**
(47) 06.11.2013
(97) 12.06.2008
(51) **A61K 9/16** (2006.01)
A61K 9/26 (2006.01)
A61K 9/50 (2006.01)
(96) 03.12.2007
(96) 07824784.8
(73) Orexo AB, 751 05 Uppsala, SE
(72) PETERSSON, Anders, 442 97 Kode, SE
(54) **Nová nezneužitelná farmaceutická kompozice obsahující opioidy**
(32) 872496 P
(31) 04.12.2006
(33) US
(86) PCT/GB2007/004627
(87) WO 2008/068471
(74) INPARTNERS GROUP, Ing. Bc. Ivan Lukšiček, Lidická 51/707, Brno, 60200
-
- (97) **EP 2125797**
(47) 15.01.2014
(97) 25.09.2008
(51) **C07D 413/04** (2006.01)
C07D 417/04 (2006.01)
A61K 31/4439 (2006.01)
A61P 37/00 (2006.01)
(96) 29.02.2008
(96) 08719519.4
(73) Actelion Pharmaceuticals Ltd., 4123 Allschwil, CH
(72) BOLLI, Martin, CH-4123 Allschwil, CH
MATHYS, Boris, CH-4133 Pratteln, CH
MUELLER, Claus, 79576 Weil Am Rhein, DE
NAYLER, Oliver, CH-4144 Arlesheim, CH
STEINER, Beat, 4143 Dornach, CH
VELKER, Jörg, F-68330 Huningue, FR
(54) **Aminopyridinové deriváty jako agonisté receptoru S1P1/EDG1**
(32) PCT/IB2007/050921
(31) 16.03.2007
(33) IB
(86) PCT/IB2008/050742
(87) WO 2008/114157
(74) Čermák a spol., JUDr. Karel Čermák, Elišky Peškové 15/735, Praha 5, 15000
-
- (97) **EP 2134374**
(47) 20.11.2013
(97) 18.09.2008

- (51) *C12N 15/113* (2010.01)
C12Q 1/68 (2006.01)
C12N 15/11 (2006.01)
G01N 33/50 (2006.01)
A61P 35/00 (2006.01)
- (96) 14.03.2008
(96) 08717840.6
(73) BIONSIL S.R.L. IN LIQUIDAZIONE, 20123 Milano, IT
(72) HELIN, Kristian, DK-2920 Charlottenlund, DK
LAVITRANO, Marialuisa, I-20129 Milano, IT
GRASSILLI, Emanuela, I-20052 Monza, IT
- (54) **Inhibitory BTK pro použití při léčbě epitelových nádorů odolných vůči chemoterapeutikům**
- (32) PD20070088, 07106119
(31) 14.03.2007, 13.04.2007
(33) IT, EP
(86) PCT/EP2008/053099
(87) WO 2008/110624
(74) Rott, Růžička & Guttmann, Patentové, známkové a advokátní kanceláře, Ing. Ivana Jirotková, Vinohradská 37, Praha 2, 12000
-
- (97) **EP 2152670**
(47) 25.12.2013
(97) 06.11.2008
(51) *C07D 213/36* (2006.01)
C07D 215/12 (2006.01)
C07D 217/14 (2006.01)
C07D 233/64 (2006.01)
C07D 235/14 (2006.01)
C07D 401/12 (2006.01)
C07D 409/12 (2006.01)
C07D 413/12 (2006.01)
C07D 417/12 (2006.01)
C07D 453/06 (2006.01)
C07D 491/04 (2006.01)
C07C 215/42 (2006.01)
C07C 219/24 (2006.01)
A61P 9/00 (2006.01)
- (96) 25.04.2008
(96) 08751105.1
(73) Actelion Pharmaceuticals Ltd., 4123 Allschwil, CH
(72) HILPERT, Kurt, CH-4114 Hofstetten, CH
HUBLER, Francis, F-68220 Hégenheim, FR
RENNEBERG, Dorte, CH-4055 Basel, CH
- (54) **Spojené šesti-členné kruhové sloučeniny**
- (32) PCT/IB2007/051581
(31) 27.04.2007
(33) IB
(86) PCT/IB2008/051599
(87) WO 2008/132679
(74) Čermák a spol., JUDr. Karel Čermák, Elišky Peškové 15/735, Praha 5, 15000
-
- (97) **EP 2153969**
(47) 25.12.2013
(97) 17.02.2010
(51) *B29C 45/14* (2006.01)
(96) 10.08.2009
(96) 09167525.6
(73) International Automotive Components Group North America, Inc., Southfield MI 48034, US
(72) Nilsrud, Öivind, 53238 Skara, SE
Wedebbrand, Bo, 53295 Skara, SE
- (54) **Způsob zhotovení obložení vozidla**
- (32) 228213
(31) 11.08.2008
(33) US
(74) PATENTSERVIS Praha a.s., Na Podkovce 281/10, Praha 4, 14700
-
- (97) **EP 2180185**
(47) 04.12.2013
(97) 28.04.2010
(51) *F04B 43/00* (2006.01)
F04B 43/02 (2006.01)
G01L 19/10 (2006.01)
G01L 19/12 (2006.01)
- (96) 02.10.2009
(96) 09172115.9
(73) ProMinent Dosiertechnik GmbH, 69123 Heidelberg, DE
(72) Bubb, Alexander, 68723 Plankstadt, DE
Arnold, Christian, 69469 Weinheim, DE
Freissler, Bernd, 69234 Dielheim, DE
- (54) **Zobrazovací jednotka zlomení membrány**
- (32) 102008053050
(31) 24.10.2008
(33) DE
(74) Čermák a spol., JUDr. Karel Čermák, Elišky Peškové 735/15, Praha 5, 15000
-
- (97) **EP 2185991**
(47) 11.12.2013
(97) 12.03.2009
(51) *G05G 1/015* (2008.04)
(96) 28.08.2008
(96) 08801736.3
(73) Johnson Controls GmbH, 51399 Burscheid, DE
(72) VEDDER, Andreas, 42781 Haan, DE
WILLING, Thomas, 50285 Köln, DE
MÖLLER, Uwe, 42697 Solingen, DE
- (54) **Indikační a ovládací zařízení, jakož i vozidlové sedadlo**
- (32) 102007041723, 102007060922
(31) 04.09.2007, 14.12.2007
(33) DE, DE
(86) PCT/EP2008/007046
(87) WO 2009/030424
(74) Traplová Hakr Kubát, advokátní a patentová kancelář, Ing. Eduard Hakr, Přístavní 24, Praha 7, 17000
-
- (97) **EP 2193022**
(47) 11.12.2013
(97) 09.04.2009
(51) *B32B 9/02* (2006.01)
E04B 1/66 (2006.01)
(96) 24.09.2008
(96) 08802559.8
(73) EWALD DÖRKEN AG, 58313 Herdecke, DE
(72) SCHRÖER, Jörn, 58313 Herdecke, DE
- (54) **Materiál ve formě fólie pro stavební sektor a uspořádání kompozitní fólie**
- (32) 102007046175
(31) 26.09.2007
(33) DE
(86) PCT/EP2008/008082
(87) WO 2009/043515
(74) KOREJZOVÁ & SPOL., v.o.s., JUDr. Petra Korejzová, Korunní 810/104E, Praha 10 - Vinohrady, 10100
-
- (97) **EP 2204593**
(47) 04.12.2013
(97) 07.07.2010
(51) *F16L 15/00* (2006.01)
(96) 22.03.2005
(96) 09010110.6
(73) VALLOUREC OIL AND GAS FRANCE, 59620 Aulnoye-Aymeries, FR
Nippon Steel & Sumitomo Metal Corporation, Tokyo 100-8071, JP
(72) Roussie, Gabriel, 59242 Capelle en Pévèle, FR
Massaglia, Jacky, 59880 Saint Saulve, FR
- (54) **Závitové trubkové spojení, které je odolné vůči namáhání ohybem**
- (32) 0403147
(31) 26.03.2004
(33) FR
(74) Čermák a spol., JUDr. Karel Čermák, Elišky Peškové 735/15, Praha 5, 15000
-
- (97) **EP 2213431**
(47) 04.09.2013
(97) 04.08.2010
(51) *B27N 1/02* (2006.01)
B01F 5/04 (2006.01)
(96) 29.01.2010
(96) 10000939.8
(73) Dieffenbacher GmbH Maschinen- und Anlagenbau, 75031 Eppingen, DE

(72) Von Haas, Gernot, Dr., 69123 Heidelberg, DE
(54) **Metoda provozování zařízení a zařízení na výrobu vláknitých, MDF, HDF, dřevěných nebo plastových desek z vláken nebo z materiálů podobného vláknům**
(32) 102009006704
(31) 29.01.2009
(33) DE
(74) inventa Patentová a známková kancelária s.r.o., Dagmar Čechvalová, Palisády 50, Bratislava

(97) **EP 2216616**
(47) 11.12.2013
(97) 11.08.2010
(51) **F41A 17/06** (2006.01)
F41A 19/08 (2006.01)
F41A 17/42 (2006.01)
(96) 11.01.2010
(96) 10000147.8
(73) Rheinmetall Landsysteme GmbH, 29345 Untertlüss, DE
(72) Schmid, Wolfram, 86316 Friedberg, DE
(54) **Bezpečnostní zařízení zbraně, kterou lze uložit na lafetu**
(32) 102009007750
(31) 06.02.2009
(33) DE
(74) Rott, Růžička & Guttmann Patentové, známkové a advokátní kanceláře, Ing. Jiří Andera, Vinohradská 37, Praha, 12000

(97) **EP 2228067**
(47) 11.12.2013
(97) 15.09.2010
(51) **A61K 35/74** (2006.01)
A61P 37/08 (2006.01)
(96) 22.02.2010
(96) 10154281.9
(73) LR Health & Beauty Systems GmbH, 59227 Ahlen, DE
(72) Larsen-Vefring, Sabine, 14089 Berlin, DE
(54) **Kompozice z probiotických mikroorganismů a jejich používání**
(74) Daniela Toningerová, patentový zástupce, Daniela Toningerová, Kamenická 3, Praha 7, 17000

(97) **EP 2228143**
(47) 04.12.2013
(97) 15.09.2010
(51) **B08B 1/04** (2006.01)
B08B 3/02 (2006.01)
B08B 13/00 (2006.01)
B07C 5/10 (2006.01)
(96) 11.02.2010
(96) 10001370.5
(73) RST Automatisierungstechnik GmbH, 93092 Barbing/Untertheising, DE
(72) Gau, Georg, 93083 Obertraubling, DE
(54) **Zařízení k čištění a třídění stolů, lavic nebo podobných souprav**
(32) 202009003503 U, 202009004229 U
(31) 13.03.2009, 30.03.2009
(33) DE, DE
(74) Čermák a spol., JUDr. Karel Čermák, Elišky Peškové 15/735, Praha 5, 15000

(97) **EP 2276743**
(47) 27.11.2013
(97) 26.11.2009
(51) **C07D 231/20** (2006.01)
A01N 43/56 (2006.01)
(96) 19.05.2009
(96) 09750680.2
(73) ISHIHARA SANGYO KAISHA, LTD., Osaka-shi Osaka 550-0002, JP
(72) TSUKAMOTO, Masamitsu, Kusatsu-shi Shiga 525-0025, JP
NAGAYAMA, Souichiro, Kusatsu-shi Shiga 525-0025, JP
OKITA, Tatsuya, Kusatsu-shi Shiga 525-0025, JP
HATA, Hiroshi, Kusatsu-shi Shiga 525-0025, JP
KIKUGAWA, Hiroshi, Kusatsu-shi Shiga 525-0025, JP
(54) **Pyrazolové sloučeniny, způsob jejich výroby a herbicidy s jejich obsahem**
(32) 2008132190, 2009003467
(31) 20.05.2008, 09.01.2009
(33) JP, JP

(86) PCT/JP2009/059489
(87) WO 2009/142318
(74) Rott, Růžička & Guttmann Patentové, známkové a advokátní kanceláře, Ing. Ivana Jirotková, Vinohradská 37, Praha 2, 12000

(97) **EP 2306202**
(47) 18.12.2013
(97) 06.04.2011
(51) **G01N 33/68** (2006.01)
G01N 33/574 (2006.01)
(96) 26.01.2006
(96) 10196249.6
(73) The Binding Site Group Limited, Birmingham West Midlands B14 4ZB, GB
(72) Bradwell, Arthur, Birmingham, West Midlands B14 4ZB, GB
(54) **Způsob detekce nebo monitorování maligního onemocnění z plasmatických buněk**
(32) 0501741
(31) 27.01.2005
(33) GB
(74) Rott, Růžička & Guttmann, Patentové, známkové a advokátní kanceláře, Ing. Ivana Jirotková, Vinohradská 37, Praha 2, 12000

(97) **EP 2308553**
(47) 29.01.2014
(97) 13.04.2011
(51) **A61N 1/36** (2006.01)
A61M 5/50 (2006.01)
(96) 18.10.2002
(96) 10185417.2
(73) Uroplasty, Inc., Minnetonka, MN 55343, US
(72) Williams, Jeffrey, M., Andover, MN 55304, US
Van Aart, Fred, NL-4926 ZJ, Lage Zwaluwe, NL
Van Den Biggelaar, Hans, NL-5076, CW Haaren, NL
Van Helvoirt, Piet DI, deceased, NL
(54) **Elektronervový stimulační systém**
(32) 336074 P
(31) 18.10.2001
(33) US
(74) PATENTSERVIS Praha a.s., Na Podkovce 281/10, Praha 4, 14700

(97) **EP 2317851**
(47) 15.01.2014
(97) 29.04.2010
(51) **A01N 43/54** (2006.01)
A01P 3/00 (2006.01)
A01P 7/04 (2006.01)
(96) 31.07.2009
(96) 09807658.1
(73) Dow AgroSciences LLC, Indianapolis IN 46268-1054, US
(72) BENKO, Zoltan, Indianapolis, IN 46240, US
BRYAN, Kristy, Carmel, IN 46033, US
DAVIS, George, Carmel, IN 46032, US
EPP, Jeffrey, Noblesville, IN 46062, US
LORSBACH, Beth, Indianapolis, IN 46220, US
MEYER, Kevin, Zionsville, IN 46077, US
OWEN, W., Carmel, IN 46033, US
SULLENBERGER, Michael, Westfield, IN 46074, US
WEBSTER, Jeffery, New Palestine, IN 46163, US
YOUNG, David, Carmel, IN 46033, US
YAO, Chenglin, Westfield, IN 46074, US
(54) **Použití 5-fluorocytosinu jako fungicidu**
(32) 137736 P
(31) 01.08.2008
(33) US
(86) PCT/US2009/052404
(87) WO 2010/047866
(74) PATENTSERVIS Praha a.s., Na Podkovce 281/10, Praha 4, 14700

(97) **EP 2325192**
(47) 04.09.2013
(97) 25.05.2011
(51) **C07F 7/22** (2006.01)
(96) 11.07.2006
(96) 11154994.5
(73) PMC Organometallix, Inc., Mt. Laurel, 08054, NJ, US

(72) Deelman, Berth Jan, 4421, DW Kapelle, NL
Van Koten, Gerard, 3734, CN Den Dolder, NL
Wagner, Erika, 53721, Siegburg, DE
Boele Maarteen, 4463, GP Goes, NL
(54) **Způsob přípravy dialkylcindihalogenidů**
(32) 05076591, 723592 P
(31) 12.07.2005, 04.10.2005
(33) EP, US
(74) Společná advokátní kancelář Vsetečka Zelený Švorčík Kalenský a partneři, JUDr. Pavel Zelený, Hálkova 2, Praha 2, 12000

(97) **EP 2338411**
(47) 27.11.2013
(97) 29.06.2011
(51) **A61B 5/00** (2006.01)
A61B 5/1495 (2006.01)
(96) 22.12.2010
(96) 10252191.1
(73) Biosense Webster (Israel), Ltd., Yokneam 20692, IL
(72) Govari, Assaf, Haifa 34400, IL
Ephrath, Yaron, Karkur 35170, IL
Altmann, Andres Claudio, Haifa 34614, IL
(54) **Kalibrační systém pro katetr na tlak**
(32) 646242
(31) 23.12.2009
(33) US
(74) Společná advokátní kancelář Vsetečka Zelený Švorčík Kalenský a partneři, JUDr. Michal Havlík, Hálkova 2, Praha 2, 12000

(97) **EP 2344025**
(47) 13.11.2013
(97) 04.03.2010
(51) **A61B 5/145** (2006.01)
A61B 5/053 (2006.01)
(96) 26.08.2009
(96) 09778119.9
(73) Gerinova AG, 6370 Stans, CH
(72) GERICKE, Monika, CH8702 Zollikon, CH
PARAMONOV, Boris, A., 190000 St. Petersburg, RU
TURKOVSKIY, Ivan, Ivanovich, 190000 St. Petersburg, RU
(54) **Neinvazivní způsob pro odhad kolísání hladiny glukózy v krvi osoby a přístroj pro provádění tohoto způsobu**
(32) 08015256, 08019159
(31) 29.08.2008, 03.11.2008
(33) EP, EP
(86) PCT/EP2009/006178
(87) WO 2010/022926
(74) INPARTNERS GROUP, Ing. Ivan Lukšiček, Lidická 51, Brno, 60200

(97) **EP 2346840**
(47) 25.12.2013
(97) 14.05.2010
(51) **C07D 249/18** (2006.01)
G02C 7/00 (2006.01)
(96) 03.11.2009
(96) 09752045.6
(73) Novartis AG, 4056 Basel, CH
(72) LAREDO, Walter, R., Fort Worth Texas 76108, US
(54) **Absorbéry UV/VIS světla pro materiály očních čoček**
(32) 111204 P
(31) 04.11.2008
(33) US
(86) PCT/US2009/063120
(87) WO 2010/053917
(74) Čermák a spol., JUDr. Karel Čermák, Elišky Peškové 735/15, Praha 5, 15000

(97) **EP 2354133**
(47) 11.12.2013
(97) 10.08.2011
(51) **C07D 401/04** (2006.01)
(96) 28.01.2011
(96) 11474001.2
(73) hameln rds gmbh, 31789 Hameln, DE
(72) Kakalik, Ivan, 90081 SENkvice, SK
Valachovic, Pavol, 902 01 Pezinok, SK

Smahovský, Vendel, 902 01 Pezinok, SK
(54) **Způsob přípravy 1-(3-kyano-3,3-difenypropyl)-4-(1-piperidyl)-piperidin-4-karboxamidu (Piritramidu)**
(32) 50022010
(31) 28.01.2010
(33) SK
(74) KANIA SEDLÁK SMOLA patentová kancelář, Ing. Veronika Zemanová, Mendlovo nám. 1a, Brno, 60300

(97) **EP 2368647**
(47) 18.12.2013
(97) 28.09.2011
(51) **B21B 31/10** (2006.01)
B21B 31/08 (2006.01)
(96) 21.03.2011
(96) 11002295.1
(73) SMS Meer GmbH, 41069 Mönchengladbach, DE
(72) Wengenroth, Volker, 40723 Hilden, DE
Kreisl, Joachim, 51373 Leverkusen, DE
(54) **Systém sestávající z válcovacího stojanu a zařízení pro výměnu válců**
(32) 102010012292
(31) 23.03.2010
(33) DE
(74) Společná advokátní kancelář Vsetečka Zelený Švorčík Kalenský a partneři, JUDr. Michal Havlík, Hálkova 2, Praha 2, 12000

(97) **EP 2373509**
(47) 20.11.2013
(97) 24.06.2010
(51) **B60J 9/00** (2006.01)
B61D 19/00 (2006.01)
B62D 63/04 (2006.01)
E06B 7/16 (2006.01)
B60P 1/43 (2006.01)
B64D 25/08 (2006.01)
B61D 19/02 (2006.01)
B60J 5/04 (2006.01)
(96) 18.12.2008
(96) 08878829.4
(73) Bombardier Transportation GmbH, 10785 Berlin, DE
(72) LECLERC, Olivier, Brossard, Québec J4Y 1R4, CA
CHARBONNEAU, Mathieu, Montreal, Québec H2T 2H5, CA
LANDRY, Jean-Bernard, Montreal, Québec H1L 6M6, CA
(54) **Rampa pro evakuační zařízení**
(86) PCT/CA2008/002220
(87) WO 2010/069032
(74) Traplová Hakr Kubát, advokátní a patentová kancelář, Ing. Eduard Hakr, Přístavní 24, Praha 7, 17000

(97) **EP 2386039**
(47) 18.12.2013
(97) 05.05.2011
(51) **F16L 11/22** (2006.01)
F16L 59/14 (2006.01)
F16L 59/153 (2006.01)
F24J 2/46 (2006.01)
F16L 11/12 (2006.01)
(96) 26.10.2010
(96) 10774179.5
(73) Everlux S.r.l., 35138 Padova, IT
(72) TOGNON, Francesco, 35129 Padova, IT
(54) **Vícevrstvé potrubí pro hydraulické spojení a zapojení a zapojení solárních kolektorů**
(32) PD20090316
(31) 28.10.2009
(33) IT
(86) PCT/EP2010/066124
(87) WO 2011/051262
(74) Rott, Růžička & Guttman Patentové, známkové a advokátní kanceláře, Ing. Ivana Menšíková, Vinohradská 37, Praha 2, 12000

(97) **EP 2394762**
(47) 27.11.2013
(97) 14.12.2011
(51) **B22F 9/20** (2006.01)
B22F 1/00 (2006.01)

C22B 5/04 (2006.01)
 C22B 34/10 (2006.01)
 C22B 34/12 (2006.01)
 C22B 34/14 (2006.01)
 (96) 08.01.2009
 (96) 11180240.1
 (73) Tradium GmbH, 60528 Frankfurt am Main, DE
 (72) Baudis, Ulrich Gerhard, 63755 Alzenau, DE
 (54) **Reakční nádoba pro výrobu flegmatizovaných kovových prášků nebo prášků slitin**
 (32) 102008005781
 (31) 23.01.2008
 (33) DE
 (74) Traplová Hakr Kubát, advokátní a patentová kancelář, Ing. Eduard Hakr, Přístavní 24, Praha 7, 17000

(97) **EP 2396340**
 (47) 18.12.2013
 (97) 19.08.2010
 (51) **C07H 19/24** (2006.01)
A61K 31/7064 (2006.01)
A61P 31/14 (2006.01)
 (96) 09.02.2010
 (96) 10704068.5
 (73) Gilead Sciences, Inc., Foster City, CA 94404, US
 (72) BUTLER, Thomas, Redwood City CA 94065, US
 CHO, Aesop, Mountain View CA 94040, US
 KIM, Choung, U., San Carlos CA 94070, US
 XU, Jie, Foster City CA 94404, US
 (54) **Karbocyklické analogy nukleosidů pro antivirovou léčbu**
 (32) 151248 P
 (31) 10.02.2009
 (33) US
 (86) PCT/US2010/023586
 (87) WO 2010/093608
 (74) Společná advokátní kancelář Vsetečka Zelený Švorčík Kalenský a partneři, Dr. Otakar Švorčík, Hálkova 2, Praha 2, 12000

(97) **EP 2417280**
 (47) 06.11.2013
 (97) 14.10.2010
 (51) **B22F 3/115** (2006.01)
B22F 7/08 (2006.01)
C23C 4/10 (2006.01)
H01J 37/34 (2006.01)
C23C 4/08 (2006.01)
C23C 4/12 (2006.01)
C23C 14/34 (2006.01)
H01L 31/0224 (2006.01)
 (96) 12.04.2010
 (96) 10723660.6
 (73) Saint-Gobain Coating Solutions, 84093 Avignon Cedex 9, FR
 (72) BILLIERES, Dominique, F-84450 Saint-Saturnin Les Avignon, FR
 (54) **Způsob výroby terče tepelným nastříkáváním**
 (32) 0952394
 (31) 10.04.2009
 (33) FR
 (86) PCT/FR2010/050704
 (87) WO 2010/116112
 (74) Společná advokátní kancelář Vsetečka Zelený Švorčík Kalenský a partneři, JUDr. Michal Havlík, Hálkova 2, Praha 2, 12000

(97) **EP 2435231**
 (47) 12.02.2014
 (97) 02.12.2010
 (51) **B29C 44/34** (2006.01)
C08J 9/12 (2006.01)
C08J 9/18 (2006.01)
 (96) 21.05.2010
 (96) 10723971.7
 (73) BASF SE, 67056 Ludwigshafen, DE
 (72) BRAUN, Frank, 67063 Ludwigshafen, DE
 PRISSOK, Frank, 49448 Lemförde, DE
 (54) **Voda jako nadouvadlo pro polyuretany**
 (32) 09161079
 (31) 26.05.2009

(33) EP
 (86) PCT/EP2010/057035
 (87) WO 2010/136398
 (74) JUDr. Petr Kalenský, Hálkova 2, Praha 2, 12000

(97) **EP 2435639**
 (47) 11.12.2013
 (97) 02.12.2010
 (51) **E04B 1/00** (2006.01)
E04B 2/82 (2006.01)
 (96) 26.05.2010
 (96) 10722947.8
 (73) Hoheneder, Daniel, 83278 Traunstein, DE
 Fischbacher, Lisbeth, 81667 München, DE
 (72) Hoheneder, Daniel, 83278 Traunstein, DE
 Fischbacher, Lisbeth, 81667 München, DE
 (54) **Systém posunutelné vnější stěny a způsob jeho instalace na existující budovu**
 (32) 102009023149
 (31) 28.05.2009
 (33) DE
 (86) PCT/EP2010/003192
 (87) WO 2010/136187
 (74) KOREJZOVÁ & SPOL., v.o.s., JUDr. Petra Korejzová, Korunní 810/104E, Praha 10, 10100

(97) **EP 2444334**
 (47) 27.11.2013
 (97) 25.04.2012
 (51) **B65D 41/46** (2006.01)
B65D 41/62 (2006.01)
 (96) 28.09.2010
 (96) 10460040.8
 (73) CEDC International sp. z.o.o., 64-600 Oborniki Wielkopolskie, PL
 (72) Klopacki, Marek, 81-554 Gdynia, PL
 (54) **Bezpečnostní uzávěr láhve**
 (74) A. Holas & partner Patentová a známková kancelář, Ing. Mgr. Hana Holasová, Křížová 4, Brno, 60300

(97) **EP 2446980**
 (47) 19.03.2014
 (97) 02.05.2012
 (51) **B21D 41/04** (2006.01)
B21D 17/02 (2006.01)
B21D 47/01 (2006.01)
E04G 7/20 (2006.01)
 (96) 28.04.2011
 (96) 11003493.1
 (73) Welser Profile Austria GmbH, 3341 Ybbsitz, AT
 (72) Leichtfried, Martin, 3293 Lunz am See, AT
 Kirchweber, Martin, 3364 Neuhofen/Ybbs, AT
 Spreitzer, Erich, 3341 Ybbsitz, AT
 (54) **Trubka a způsob výroby konců trubky**
 (32) 102010049589
 (31) 26.10.2010
 (33) DE
 (74) Traplová Hakr Kubát, advokátní a patentová kancelář, Ing. Eduard Hakr, Přístavní 24, Praha 7, 17000

(97) **EP 2450512**
 (47) 30.10.2013
 (97) 09.05.2012
 (51) **E05D 3/06** (2006.01)
E05D 7/04 (2006.01)
E05D 3/18 (2006.01)
 (96) 06.03.2009
 (96) 12000728.1
 (73) CEAM AMADEO S.p.A., 22072 Cermenate (CO), IT
 Amadeo, Davide, 22072 Cermenate (Como), IT
 Bernasconi, Alessandro, 22072 Cermenate (Como), IT
 (54) **Zapuštěný závěs**
 (32) MI20080717
 (31) 18.04.2008
 (33) IT
 (74) Ing. Dr. Vilém Daněk, Vinohradská 45/1107, Praha 2, 12000

- (97) **EP 2465580**
(47) 18.12.2013
(97) 20.06.2012
(51) **A61P 31/18** (2006.01)
A61K 31/4985 (2006.01)
C07D 498/04 (2006.01)
(96) 28.04.2006
(96) 12159082.2
(73) VIIV Healthcare Company, Research Triangle Park, NC 27709, US
Shionogi & Co., Ltd., Osaka 541-0045, JP
(72) Johns, Brian Alvin, Research Triangle Park, NC North Carolina 2770 9,
US
Kawasuji, Takashi, Fukushima-ku, Osaka 553-0002, JP
Taishi, Teruhiko, Fukushima-ku, Osaka 553-0002, JP
Taoda, Yoshiyuki, Fukushima-ku, Osaka 553-0002, JP
(54) **Polycyklické karbamoylpyridonové deriváty mající inhibiční aktivitu
HIV integrázy**
(32) 2005131161, 2005312076
(31) 28.04.2005, 27.10.2005
(33) JP, JP
(74) Společná advokátní kancelář Všetečka Zelený Švorčík Kalenský a
partneři, JUDr. Petr Kalenský, Hálkova 2, Praha 2, 12000
-
- (97) **EP 2478937**
(47) 04.12.2013
(97) 25.07.2012
(51) **A63C 1/32** (2006.01)
A63C 1/30 (2006.01)
A63C 1/02 (2006.01)
(96) 25.01.2011
(96) 11152034.2
(73) Bauer Hockey Corp., St-Jérôme, QC J7Y 5G2, CA
(72) Corbeil, Jean-François, Prévost Québec J0R 1T0, CA
Payeur, Conrad, Prévost Québec J0R 1T0, CA
Labonte, Ivan, Montreal, Québec H2G 2C4, CA
Dubois, Sébastien, St-Jerome Québec J5L 2M7, CA
(54) **Sestava čepele brusle**
(74) Čermák a spol., JUDr. Karel Čermák, Elišky Peškové 735/15, Praha 5,
15000
-
- (97) **EP 2483430**
(47) 25.12.2013
(97) 07.04.2011
(51) **C14C 11/00** (2006.01)
C14C 13/00 (2006.01)
(96) 01.10.2009
(96) 09764312.6
(73) Conceria Stefania S.p.a., 20022 Castano Primo (Milan), IT
(72) RAMPONI, Angelo, 20022 Castano Primo (Milan), IT
(54) **Způsob zpracování polotovarů vyrobených z kůže nebo z látek
podobných kůži a předmět takto získaný**
(86) PCT/IT2009/000445
(87) WO 2011/039786
(74) INPARTNERS GROUP, Ing. Bc. Ivan Lukšiček, Lidická 51/707, Brno,
60200
-
- (97) **EP 2487233**
(47) 06.11.2013
(97) 15.08.2012
(51) **C12M 1/107** (2006.01)
C12M 1/21 (2006.01)
C12M 1/34 (2006.01)
(96) 11.02.2011
(96) 11154168.6
(73) Veolia Water Solutions and Technologies Support, 94410 Saint Maurice
Cedex, FR
(72) Højsgaard, Søren Johannes, 3400, Hillerød, DK
Nielsen, Bente Elise, 2920, Charlottenlund, DK
Koefoed-Hansen, Per, 3600, Frederikssund, DK
(54) **Zařízení pro výrobu bioplynu vyhříváním organického materiálu**
(74) Čermák a spol., JUDr. Karel Čermák, Elišky Peškové 15/735, Praha 5,
15000
-
- (97) **EP 2488512**
(47) 27.11.2013
(97) 21.04.2011
- (51) **C07D 401/12** (2006.01)
C07D 471/04 (2006.01)
C07D 471/10 (2006.01)
C07D 471/20 (2006.01)
A61K 31/473 (2006.01)
A61K 31/4704 (2006.01)
A61K 31/517 (2006.01)
A61K 31/519 (2006.01)
A61K 31/4745 (2006.01)
A61K 31/551 (2006.01)
A61K 31/4747 (2006.01)
A61P 25/06 (2006.01)
A61P 11/06 (2006.01)
(96) 13.10.2010
(96) 10768347.6
(73) Bristol-Myers Squibb Company, Princeton, NJ 08543-4000, US
(72) LUO, Guanglin, Connecticut 06492, US
DUBOWCHIK, Gene M., Connecticut 06492, US
MACOR, John E., Connecticut 06492, US
(54) **Antagonisté CGRP-receptoru**
(32) 251477 P
(31) 14.10.2009
(33) US
(86) PCT/US2010/052433
(87) WO 2011/046997
(74) PATENTSERVIS Praha a.s., Na Podkovce 281/10, Praha 4, 14700
-
- (97) **EP 2490842**
(47) 11.12.2013
(97) 28.04.2011
(51) **B22D 7/04** (2006.01)
(96) 21.10.2009
(96) 09768538.2
(73) Arcelormittal Investigacion y Desarrollo, S.L., 48910 Sestao, ES
(72) FAUDAN, Thierry, F-71200 Le Creusot, FR
DABIN, Jean-Luc, F-71510 Perreuil, FR
LACAGNE, Gilbert, F-71450 Blanzay, FR
LEROY, Maxime, F-71510 Perreuil, FR
SAVALLI, Bruno, F-71210 Saint Laurent D'andeny, FR
BRACONNIER, Franck, F-71200 Le Creusot, FR
(54) **Způsob výroby kovového ingotu obsahujícího otvor a související ingot
a zařízení pro odlévání**
(86) PCT/FR2009/052014
(87) WO 2011/048279
(74) A. Holas & partner Patentová a známková kancelář, Ing. Mgr. Hana
Holasová, Křížová 4, Brno, 60300
-
- (97) **EP 2493993**
(47) 09.10.2013
(97) 12.05.2011
(51) **C09D 183/14** (2006.01)
C08F 230/08 (2006.01)
(96) 27.10.2010
(96) 10771878.5
(73) Momentive Performance Materials Inc., Albany, New York 12211, US
(72) LIAO, Wen, P., Clifton Park NY 12065, US
MORDHORST, Steven, R., Marysville OH 43040, US
TAN, Lai, N., Plymouth MI 48170, US
(54) **Povlak pro ochranu povrchu a způsob jeho použití**
(32) 607413
(31) 28.10.2009
(33) US
(86) PCT/US2010/054182
(87) WO 2011/056615
(74) Čermák a spol., JUDr. Karel Čermák, Elišky Peškové 735/15, Praha 5,
15000
-
- (97) **EP 2505747**
(47) 18.12.2013
(97) 03.10.2012
(51) **E05B 19/00** (2006.01)
E05B 49/00 (2006.01)
B60K 28/06 (2006.01)
B60R 25/00 (2013.01)
E05B 17/22 (2006.01)
(96) 16.09.2004

(96) 12004891.3
(73) d-Key Inc., Apia, WS
(72) Kamiki, Hiroshi, Toyonaka-shi Osaka 560-0021, JP
(54) **Klíč od vozidla**
(32) 2003324562, 2004007826
(31) 17.09.2003, 04.06.2004
(33) JP, JP
(74) Traplová Hakr Kubát, advokátní a patentová kancelář, Ing. Eduard Hakr, Přístavní 24, Praha 7, 17000

(97) **EP 2517949**
(47) 08.01.2014
(97) 31.10.2012
(51) **B62D 25/08** (2006.01)
B21D 7/08 (2006.01)
B62D 25/06 (2006.01)
(96) 31.03.2008
(96) 12165396.8
(73) Nippon Steel & Sumitomo Metal Corporation, Tokyo 100-8071, JP
(72) Yoshida, Michitaka, Osaka, 541-0041, JP
Kojima, Nobusato, Osaka, 541-0041, JP
Tomizawa, Atsushi, Osaka, 541-0041, JP
Shimada, Naoaki, Osaka, 541-0041, JP
(54) **Výztuha pro automobilovou karosérii**
(32) 2007098730
(31) 04.04.2007
(33) JP
(74) Čermák a spol., JUDr. Karel Čermák, Elišky Peškové 15/735, Praha 5, 15000

(97) **EP 2525953**
(47) 18.12.2013
(97) 28.07.2011
(51) **B29B 17/04** (2006.01)
C08J 11/06 (2006.01)
(96) 17.01.2011
(96) 11702386.1
(73) EREMA Engineering Recycling Maschinen und Anlagen Gesellschaft m.b.H., 4052 Ansfelden, AT
(72) HACKL, Manfred, A-4040 Linz-Urfahr, AT
FEICHTINGER, Klaus, A-4040 Linz, AT
WENDELIN, Gerhard, A-4030 Linz, AT
WEIGERSTORFER, Georg, A-4030 Linz/Ebelsberg, AT
DONALDSON, James, Yarm TS15 95G, GB
(54) **Způsob a zařízení pro přípravu a detoxifikaci**
(32) 2112010, 882010
(31) 12.02.2010, 22.01.2010
(33) AT, AT
(86) PCT/AT2011/000028
(87) WO 2011/088488
(74) KOREJZOVÁ & SPOL., v.o.s., JUDr. Petra Korejzová, Korunní 810/104E, Praha 10 - Vinohrady, 10100

(97) **EP 2531015**
(47) 08.01.2014
(97) 11.08.2011
(51) **A01D 34/06** (2006.01)
A01D 75/28 (2006.01)
(96) 04.02.2011
(96) 11703256.5
(73) Ransomes Jacobsen Limited, Ipswich, Suffolk IP3 9TT, GB
(72) CLIFFORD, Christian, Dean, Ipswich, Suffolk IP8 3LG, GB
(54) **Zařízení s přizemními pracovními prvky poskytujícími lepší stabilitu**
(32) 201001902
(31) 05.02.2010
(33) GB
(86) PCT/GB2011/050199
(87) WO 2011/095822
(74) FAJNOR IP s.r.o., Mgr. Karol Fajnor, Hostivitova 124/5, Praha 2, 12800

(97) **EP 2532009**
(47) 20.11.2013
(97) 11.08.2011
(51) **G21K 1/06** (2006.01)
H05G 1/02 (2006.01)
(96) 27.01.2011

(96) 11703096.5
(73) Rigaku Innovative Technologies Inc., Auburn Hills, MI 48326, US
(72) VERMAN, Boris, Bloomfield MI 48302, US
YOUNG, Michael, Canton MI 48187, US
JIANG, Licai, Rochester Hills MI 48309, US
(54) **Systém pro generování svazků rentgenových paprsků**
(32) 699493
(31) 03.02.2010
(33) US
(86) PCT/US2011/022724
(87) WO 2011/097115
(74) Rott, Růžička & Guttman Patentové, známkové a advokátní kanceláře, Ing. Ivana Menšíková, Vinohradská 37/938, Praha 2, 12000

(97) **EP 2540885**
(47) 04.12.2013
(97) 02.01.2013
(51) **D03C 7/00** (2006.01)
D03C 7/06 (2006.01)
(96) 18.05.2012
(96) 12003912.8
(73) Gebrüder Klöcker GmbH, 46325 Borken-Weseke, DE
(72) Hockemeyer, Kurt, 46325 Borken, DE
Schwemmlein, Christoph, Dr., 46325 Borken, DE
(54) **Zařízení pro vytváření perlinkového okraje**
(32) 202011103312 U
(31) 30.06.2011
(33) DE
(74) Čermák a spol., JUDr. Karel Čermák, Elišky Peškové 735/15, Praha 5, 15000

(97) **EP 2544838**
(47) 11.12.2013
(97) 15.09.2011
(51) **B21D 37/16** (2006.01)
B21D 37/20 (2006.01)
B23P 15/24 (2006.01)
B29C 33/04 (2006.01)
(96) 10.03.2011
(96) 11713175.5
(73) Volkswagen Aktiengesellschaft, 38440 Wolfsburg, DE
Audi AG, 85045 Ingolstadt, DE
(72) WALTL, Hubert, 85107 Baar-Ebenhausen, DE
HAMANN, Holger, 38104 Braunschweig, DE
MEKKAOUI ALAOUI, Mohammed, 30659 Hannover, DE
MALEK, Roland, 38440 Wolfsburg, DE
KOTZIAN, Mathias, 38446 Wolfsburg, DE
(54) **Způsob výroby chlazeného tvarovacího nástroje**
(32) 102010011087
(31) 12.03.2010
(33) DE
(86) PCT/EP2011/001182
(87) WO 2011/110346
(74) Traplová Hakr Kubát, advokátní a patentová kancelář, Ing. Eduard Hakr, Přístavní 24, Praha 7, 17000

(97) **EP 2550883**
(47) 20.11.2013
(97) 30.01.2013
(51) **A42B 3/16** (2006.01)
(96) 25.07.2012
(96) 12177923.5
(73) Bauer Hockey Corp., St-Jérôme, QC J7Y 5G2, CA
(72) Durocher, Jacques, St-Jérôme, Québec J7Z 6T9, CA
(54) **Ušní chránič pro hokejovou nebo lakrosovou přílbu**
(32) 201161512790 P
(31) 28.07.2011
(33) US
(74) Čermák a spol., JUDr. Karel Čermák, Elišky Peškové 735/15, Praha 5, 15000

(97) **EP 2556115**
(47) 04.12.2013
(97) 13.10.2011
(51) **C08L 77/02** (2006.01)
C08L 77/06 (2006.01)

<p>B29C 67/00 (2006.01)</p> <p>(96) 06.04.2011</p> <p>(96) 11714254.7</p> <p>(73) Evonik Degussa GmbH, 45128 Essen, DE</p> <p>(72) BAUMANN, Franz-Erich, 48249 Dülmen, DE DIEKMANN, Wolfgang, 45731 Waltrop, DE KÜTING, Beatrice, 45772 Marl, DE STEMMER, Heike, 45721 Haltern am See, DE GREBE, Maik, 44805 Bochum, DE WARNKE, Kristiane, 45665 Recklinghausen, DE MONSHEIMER, Sylvia, 45721 Haltern am See, DE HÄGER, Harald, 59348 Lüdinghausen, DE</p> <p>(54) Polymerní prášek na bázi polyamidů, použití při způsobu tvarování a tvarované těleso, vyrobené z tohoto polymerního prášku</p> <p>(32) 102010062347, 102010014443</p> <p>(31) 02.12.2010, 09.04.2010</p> <p>(33) DE, DE</p>	<p>(86) PCT/EP2011/055316</p> <p>(87) WO 2011/124588</p> <p>(74) Traplová Hakr Kubát, advokátní a patentová kancelář, Ing. Eduard Hakr, Přístavní 24, Praha 7, 17000</p>
<p>(97) EP 2578414</p> <p>(47) 11.12.2013</p> <p>(97) 10.04.2013</p> <p>(51) B42D 15/10 (2006.01) B42D 15/00 (2006.01)</p> <p>(96) 04.10.2011</p> <p>(96) 11007998.5</p> <p>(73) Hueck Folien Ges.m.b.H., 4342 Baumgartenberg, AT</p> <p>(72) Mayrhofer, Marco, 4522 Sierning, AT Keplinger, Jürgen, 4351 Saxon, AT Müller, Matthias, 92699 Bechtsrieth, DE</p> <p>(54) Bezpečnostní prvek s efektem klopení barvy, způsob jeho výroby a jeho použití</p> <p>(74) JUDr. Petr Kalenský, Hálkova 2, Praha 2, 12000</p>	

Zveřejněné překlady pozměněného, nebo omezeného znění evropských patentových spisů

U následujících udělených evropských patentů s účinky pro Českou republiku byl majitelem předložen opravený překlad patentového spisu do českého jazyka (§ 35d odst. 2 zákona č. 527/1990 Sb., v platném znění).

Datem zveřejnění opraveného překladu evropského patentového spisu je datum publikace tohoto Věstníku.

(97) **EP 1536685**

Evropské patenty zachované v pozměněném znění, nebo omezení

V této části jsou uvedeny evropské patenty s účinky pro Českou republiku, které byly Evropským úřadem podle článku 102 Úmluvy o udělování evropských patentů zachovány v omezeném znění podle čl. 105a - 105c EPC 2000, nebo v pozměněném znění (§ 35f zákona č. 527/1990 Sb., v platném znění).

(97)	Datum oznámení o zachování patentu
EP 1378385	19.03.2014

MM4A Zánik evropských patentů nezaplacením poplatků za udržování platnosti patentu

Následující evropské patenty udělené Evropským patentovým úřadem s účinky pro Českou republiku zanikly pro nezaplacení poplatků za udržování platnosti patentu (§ 22 písm. b) zákona č. 527/1990 Sb., v platném znění).

(97) EP 1403070	(97) EP 1645789	(97) EP 1712499	(97) EP 2094663
(97) EP 1429642	(97) EP 1663771	(97) EP 1767443	(97) EP 2165688
(97) EP 1440005	(97) EP 1664353	(97) EP 1791830	(97) EP 2165689
(97) EP 1446283	(97) EP 1668059	(97) EP 1921144	(97) EP 2165702
(97) EP 1491088	(97) EP 1670472	(97) EP 1931335	(97) EP 2231447
(97) EP 1516626	(97) EP 1670912	(97) EP 1937259	(97) EP 2295614
(97) EP 1517081	(97) EP 1675797	(97) EP 1998099	(97) EP 2323926
(97) EP 1546780	(97) EP 1675971	(97) EP 2039682	(97) EP 2438835
(97) EP 1600397	(97) EP 1678066	(97) EP 2063909	
(97) EP 1622729	(97) EP 1697137	(97) EP 2064111	

PD4A Převod práv a ostatní změny majitelů evropských patentů

(97) **EP 1737669**
(73) HEWLETT-PACKARD DEVELOPMENT COMPANY, L.P., Houston, 77070, TX, US

(97) **EP 2047857**
(73) LINK GENOMICS, INC., Tokyo 103-0012, JP

(97) **EP 2467894**
(73) Johnson Controls Autobatterie GmbH & Co. KGaA, 30419 Hannover, DE

FG1K

Zapsané užité vzory - přehled podle čísel zápisu

V období uzávěrky tohoto čísla Věstníku zapsal Úřad průmyslového vlastnictví tyto užité vzory.

26647	<i>A 23 G 1/32</i>	(2006.01)	26658	<i>A 47 B 57/10</i>	(2006.01)	26669	<i>G 01 K 7/02</i>	(2006.01)
26648	<i>A 24 D 1/02</i>	(2006.01)	26659	<i>E 04 G 3/30</i>	(2006.01)	26670	<i>A 61 C 15/04</i>	(2006.01)
26649	<i>B 62 B 3/14</i>	(2006.01)	26660	<i>A 01 K 15/02</i>	(2006.01)	26671	<i>A 63 H 33/08</i>	(2006.01)
26650	<i>B 62 K 3/00</i>	(2006.01)	26661	<i>C 12 C 12/00</i>	(2006.01)	26672	<i>H 01 L 31/042</i>	(2006.01)
26651	<i>C 02 F 11/12</i>	(2006.01)	26662	<i>C 08 L 33/08</i>	(2006.01)	26673	<i>H 02 G 9/06</i>	(2006.01)
26652	<i>B 01 F 9/02</i>	(2006.01)	26663	<i>G 21 F 5/008</i>	(2006.01)	26674	<i>C 09 D 5/06</i>	(2006.01)
26653	<i>F 24 H 9/12</i>	(2006.01)	26664	<i>G 08 B 21/02</i>	(2006.01)	26675	<i>B 65 D 61/00</i>	(2006.01)
26654	<i>A 47 F 1/08</i>	(2006.01)	26665	<i>A 61 B 17/94</i>	(2006.01)	26676	<i>G 01 K 11/06</i>	(2006.01)
26655	<i>A 24 D 1/00</i>	(2006.01)	26666	<i>A 21 D 10/00</i>	(2006.01)	26677	<i>H 04 W 4/00</i>	(2009.01)
26656	<i>E 06 B 3/04</i>	(2006.01)	26667	<i>A 61 B 5/16</i>	(2006.01)	26678	<i>A 61 C 15/04</i>	(2006.01)
26657	<i>B 01 J 20/282</i>	(2006.01)	26668	<i>A 61 B 5/04</i>	(2006.01)			

FG1K

Zapsané užité vzory - řazené podle MPT

(51) <i>A01K 15/02</i>	(2006.01)	(51) <i>A24D 1/02</i>	(2006.01)
(11) 26660		<i>A24D 3/04</i>	(2006.01)
(21) 2013-28928		(11) 26648	
(22) 11.12.2013		(21) 2013-28042	
(47) 24.03.2014		(22) 08.12.2011	
(73) Česká zemědělská univerzita v Praze, Praha - Suchdol, CZ		(47) 24.03.2014	
SVOPAP vzdělávací centrum s.r.o., Praha - Radotín, CZ		(32) 10.12.2010	
(72) Jebavý Lukáš doc. Ing., Kolín, CZ		(31) 10252093.9	
Gardiánová Ivana Ing., Česká Třebová, CZ		(33) EP	
Svobodová Ivona Ing., Praha, CZ		(73) Philip Morris Products S.A., 2000 Neuchatel, CH	
Končel Roman Bc., Domažlice, CZ		(72) Kadiric Alen, CH-1400 Yverdon-les-Bains, CH	
Papežová Mária Mgr., Praha - Radotín, CZ		(54) Kuřácký výrobek mající vnější obal s vyříznutou částí	
Chaloupková Helena Ing., Panenské Břežany, CZ		(74) PATENTSERVIS Praha a.s., Na Podkovce 281/10, Praha, 14700	
Bolechová Petra Ing., Liberec, CZ			
Vyhnal Jaroslav Bc., Týmákov, CZ		(51) <i>A47B 57/10</i>	(2006.01)
(54) Cvičný box k vyhledávání ukrytých osob		<i>A47B 57/04</i>	(2006.01)
(74) PATENTOVÁ KANCELÁŘ, Mgr. Hana Jirkalová, Michelská 18/12a, Praha, 14000		(11) 26658	
		(21) 2013-28737	
(51) <i>A21D 10/00</i>	(2006.01)	(22) 07.11.2013	
(11) 26666		(47) 24.03.2014	
(21) 2014-29078		(73) Tesařová Iveta, Strakonice, CZ	
(22) 14.01.2014		(72) Tesařová Iveta, Strakonice, CZ	
(47) 24.03.2014		(54) Variabilní policový systém	
(73) Jadlovcová Beatrice Mgr., Ostrava - Koblov, CZ		(74) Ing. Hana Dušková, Na Kočově 180, Chotutice, 28103	
(72) Jadlovcová Beatrice Mgr., Ostrava - Koblov, CZ			
(54) Cukrářský výrobek		(51) <i>A47F 1/08</i>	(2006.01)
(74) Ing. Pavel Nádvořník s.r.o., společnost patentových zástupců, Ing. Pavel Nádvořník, Sokola Tůmy 1099/1, Ostrava - Mariánské Hory, 70900		(11) 26654	
		(21) 2013-28403	
(51) <i>A23G 1/32</i>	(2006.01)	(22) 03.09.2013	
<i>A21D 10/04</i>	(2006.01)	(47) 24.03.2014	
<i>A23L 1/29</i>	(2006.01)	(73) Peřina Michal, Libčice nad Vltavou, CZ	
(11) 26647		(72) Peřina Michal, Libčice nad Vltavou, CZ	
(21) 2012-25929		(54) Nápojový stojan	
(22) 19.04.2012		(74) ABM Architekti, Ing. arch. Lukáš Mrázik, Masarykovo nábřeží 22, Praha, 11000	
(47) 24.03.2014			
(73) Vyčítalová Monika, Žďár nad Sázavou, CZ		(51) <i>A61B 17/94</i>	(2006.01)
(72) Vyčítalová Monika, Žďár nad Sázavou, CZ		<i>A61B 18/04</i>	(2006.01)
(54) Cukrárenský výrobek		(11) 26665	
(74) Ing. Jiří Langhans, Krajínova 805/7, Třebíč, 67401		(21) 2014-29075	
		(22) 13.01.2014	
(51) <i>A24D 1/00</i>	(2006.01)	(47) 24.03.2014	
(11) 26655		(73) Vysoká škola báňská-Technická univerzita Ostrava, Ostrava- Poruba, CZ	
(21) 2013-28578		(72) Kráčmer Jan Ing., Litovel, CZ	
(22) 03.10.2013		Penhaker Marek Ing., Ostrava - Zábřeh, CZ	
(47) 24.03.2014		Kovář Petr MUDr., Ostrava, CZ	
(73) Kunštek Martin, České Budějovice, CZ		Hlaváčková Milada Ing., Ostrava - Hrabůvka, CZ	
(72) Kunštek Martin, České Budějovice, CZ		(54) Pružinou rozevíratelný čelistový endoskopický nástroj pro elektrochirurgii	
(54) Tabákový výrobek s upraveným krycím listem			
(74) PatentCentrum Sedlák a Partners s.r.o., Ing. Jiří Sedlák, Husova 5, České Budějovice, 37001		(51) <i>A61B 5/04</i>	(2006.01)
		<i>H05K 1/16</i>	(2006.01)
		<i>H05K 1/18</i>	(2006.01)

- (11) 26668
(21) **2014-29112**
(22) 22.01.2014
(47) 24.03.2014
(73) Vysoká škola báňská- Technická univerzita Ostrava, Ostrava - Poruba, CZ
(72) Vožda Michal Ing., Kojetín, CZ
Peterek Tomáš Ing., Strahovice, CZ
Černý Martin Ing., Ostrava, CZ

(54) **Zařízení pro značení významných událostí při měření biologických signálů**

- (51) **A61B 5/16** (2006.01)
G06Q 50/22 (2012.01)

- (11) 26667
(21) **2014-29109**
(22) 21.01.2014
(47) 24.03.2014
(73) Masarykova univerzita, Brno, CZ
(72) Daniel Pavel Ing., Brno, CZ
(54) **Zařízení pro odezvu pacienta vyšetřovaného magnetickou rezonancí**
(74) PatentCentrum Sedlák a Partners s.r.o., Ing. Jiří Sedlák, Husova 5, Česká Budějovice, 37001

- (51) **A61C 15/04** (2006.01)

- (11) 26670
(21) **2014-29162**
(22) 30.01.2014
(47) 24.03.2014
(73) Velkoborský Václav Dr., Zurich, CH
(72) Velkoborský Václav Dr., Zurich, CH
(54) **Dentální nit**
(74) RETROPATENT s.r.o., Mgr. Kamil Kolátor, Dolní nám. 679/5, Jablonec nad Nisou, 46601

- (51) **A61C 15/04** (2006.01)

- (11) 26678
(21) **2014-29269**
(22) 24.02.2014
(47) 24.03.2014
(73) Podlešáková Tereza MUDr., Praha, CZ
(72) Podlešáková Tereza MUDr., Praha, CZ
(54) **Pomůcka k čištění mezizubních prostor**
(74) Pavel Reichel & kol., Ing. Pavel Reichel, Lopatecká 14, Praha, 14700

- (51) **A63H 33/08** (2006.01)

- (11) 26671
(21) **2014-29168**
(22) 31.01.2014
(47) 24.03.2014
(73) Merkur Interier s.r.o., Jihlava, CZ
(72) Havelec Libor Ing., Vyskytná nad Jihlavou, CZ
(54) **Dětská stavebnice**

- (51) **B01F 9/02** (2006.01)

- B01F 7/04** (2006.01)
B01F 7/08 (2006.01)
B01D 63/00 (2006.01)
(11) 26652
(21) **2013-28266**
(22) 29.07.2013
(47) 24.03.2014
(73) CHEMCOMEX Praha a.s., Praha - Zbraslav, CZ
Vysoká škola chemicko-technologická v Praze, Praha, CZ
(72) Hendrych Jiří Ing., Praha, CZ
Novotná Radka Ing., Liberec, CZ
Špaček Pavel RNDr., Praha, CZ
Kroužek Jiří Ing., Trutnov, CZ
Randula Daniel Ing., Chropyně, CZ
Sobek Jiří Ing., Bruntál, CZ
(54) **Zařízení pro stabilizaci a solidifikaci kapalných odpadů**
(74) VŠCHT Praha, odd. pro VaV, Ing. Iveta Pospíšilová, Technická 5, Praha, 16628

- (51) **B01J 20/282** (2006.01)

- B01J 20/04** (2006.01)
B01J 20/20 (2006.01)

- (11) 26657

- (21) **2013-28721**
(22) 05.11.2013
(47) 24.03.2014
(73) PÓROBETON Ostrava a.s., Ostrava-Třebovice, CZ
(54) **Sorbent pro fixaci extrahovatelných látek a neutralizaci kyselin z pevných povrchů na bázi makroporézních kalciumsilikátů**

- (51) **B62B 3/14** (2006.01)

- B62B 3/18** (2006.01)

- (11) 26649
(21) **2013-28121**
(22) 26.06.2013
(47) 24.03.2014
(73) Petrák Lukáš, Most, CZ
(72) Petrák Lukáš, Most, CZ
(54) **Nákupní vozík**

- (51) **B62K 3/00** (2006.01)

- B62K 13/00** (2006.01)

- B62K 15/00** (2006.01)

- (11) 26650
(21) **2013-28183**
(22) 09.07.2013
(47) 24.03.2014
(32) 11.07.2012
(31) 201200231
(33) SI
(73) Ham Tomaž, Ljubljana, SI
(72) Ham Tomaž, Ljubljana, SI
(54) **Koloběžka s taškou**
(74) Pavel Reichel a kol., Ing. Pavel Reichel, Lopatecká 14, Praha, 14700

- (51) **B65D 61/00** (2006.01)

- B60R 21/055** (2006.01)

- (11) 26675
(21) **2014-29200**
(22) 07.02.2014
(47) 24.03.2014
(73) Gumárny Zubří a.s., Zubří, CZ
(72) Divín Vladislav, Dolní Bečva, CZ
Vingrálek Pavel Dr., Moravský Beroun, CZ
(54) **Adaptér pro uchycení čtyř- a vícedílných sad autokoberců**
(74) Univerzita Tomáše Bati ve Zlíně, Ing. Dana Kreizlová, Nad Ovcírnou 3685, Zlín, 76001

- (51) **C02F 11/12** (2006.01)

- (11) 26651
(21) **2013-28265**
(22) 29.07.2013
(47) 24.03.2014
(73) CHEMCOMEX Praha a.s., Praha - Zbraslav, CZ
Vysoká škola chemicko-technologická v Praze, Praha, CZ
(72) Hendrych Jiří Ing., Praha, CZ
Novotná Radka Ing., Liberec, CZ
Špaček Pavel RNDr., Praha, CZ
Kroužek Jiří Ing., Trutnov, CZ
Randula Daniel Ing., Chropyně, CZ
Sobek Jiří Ing., Bruntál, CZ
Kubal Martin doc. Dr. Ing., Buštěhrad, CZ
(54) **Pojivová směs pro stabilizaci a solidifikaci kapalného odpadu a vzniklý stabilizát a solidifikát**
(74) VŠCHT Praha, odd. pro VaV, Ing. Iveta Pospíšilová, Technická 5, Praha, 16628

- (51) **C08L 33/08** (2006.01)

- C09D 133/08** (2006.01)

- C09D 5/00** (2006.01)

- C08J 7/04** (2006.01)

- (11) 26662
(21) **2013-29002**
(22) 21.12.2013
(47) 24.03.2014
(73) Univerzita Tomáše Bati ve Zlíně, Zlín, CZ
(72) Grulich Ondřej Ing., Strážnice, CZ
Šedivý Petr, Příbram V - Zdaboř, CZ

- Mrlík Miroslav Ing., Želechovice, CZ
Rafajová Magda Ing., Kašava, CZ
Sedláček Tomáš Ing., Vizovice, CZ
Pavlínek Vladimír doc. Dr. Ing., Otrokovice, CZ
Mráček Aleš doc. Mgr., Uherské Hradiště, CZ
- (54) **Transparentní polymerní desky se zvýšenou ořezuvzdorností**
(74) UTB ve Zlíně, Univerzitní institut, Ing. Jan Görig, Nám. T.G.Masaryka 5555, Zlín, 76001
-
- (51) **C09D 5/06** (2006.01)
(11) 26674
(21) **2014-29196**
(22) 06.02.2014
(47) 24.03.2014
(73) KOH-I-NOOR HARDTMUTH a.s., České Budějovice, CZ
(72) Zábaj Robert Ing., Hradec Králové, CZ
(54) **Dekoratívni disperzní barva**
(74) KOREJZOVÁ & SPOL., v.o.s., JUDr. Petra Korejzová, Korunní 810/104E, Praha - Vinohrady, 10100
-
- (51) **C12C 12/00** (2006.01)
(11) 26661
(21) **2013-28938**
(22) 14.12.2013
(47) 24.03.2014
(73) Chmelařský institut s. r. o., Žatec, CZ
Vysoká škola chemicko-technologická v Praze, Praha – Dejvice, CZ
(72) Krofča Karel Ing., Žatec, CZ
Mravcová Lenka, Žatec, CZ
Vrabcová Světlana, Holeděč, CZ
Hervert Jan, Žatec, CZ
Dostálek Pavel Prof. Ing., Mělník, CZ
Karabín Marcel Ing., Havířov-Prostřední Suchá, CZ
Jelínek Lukáš Ing., Středokluky, CZ
Hudcová Tereza Ing., Praha, CZ
(54) **Preparát pro přípravu pív se zvýšeným obsahem xanthohumolu**
(74) Mgr. Ing. Stanislav Babický, Budovatelů 2407, Most, 43401
-
- (51) **E04G 3/30** (2006.01)
(11) 26659
(21) **2013-28823**
(22) 22.11.2013
(47) 24.03.2014
(73) Metrostav a.s., Praha, CZ
(72) Hrabec Pavel, Horní Suchá, CZ
Kozler Jakub, Praha, CZ
Riedl Daniel Ing., Praha, CZ
Beneš Vladimír Ing., Tábor, CZ
Pokorný Ladislav Ing., Újezd u Brna, CZ
Sochor Jan Ing., Odolena Voda, CZ
Bílek Jan Ing., Praha, CZ
(54) **Uspořádání pro demontáž a/nebo instalaci těžkého technologického zařízení**
(74) Pavel Reichel a kol., Ing. Pavel Reichel, Lopatecká 14, Praha, 14700
-
- (51) **E06B 3/04** (2006.01)
E06B 3/32 (2006.01)
E05D 15/00 (2006.01)
(11) 26656
(21) **2013-28632**
(22) 16.10.2013
(47) 24.03.2014
(32) 30.07.2013
(31) 201320458150.8
(33) CN
(73) FOSHAN IDEAL CO., LTD, Gaoming, Foshan Guangdong, 528515, CN
(72) WEI Wuxiang, Gaoming, Foshan, Guangdong 528515, CN
(54) **Kladkostroj**
(74) KOREJZOVÁ & SPOL., v.o.s., JUDr. Petra Korejzová, Korunní 810/104E, Praha - Vinohrady, 10100
-
- (51) **F24H 9/12** (2006.01)
F28F 9/26 (2006.01)
(11) 26653
(21) **2013-28289**
(22) 07.08.2013
- (47) 24.03.2014
(73) KORADO a.s., Česká Třebová, CZ
(72) Hrdlička Tomáš Ing., Česká Třebová, CZ
(54) **Univerzální spojovací díl ke spojení dvou otopných desek radiátoru**
(74) Karel Voda, patentový zástupce, Bolzanova 13, Brno, 61800
-
- (51) **G01K 11/06** (2006.01)
(11) 26676
(21) **2014-29206**
(22) 10.02.2014
(47) 24.03.2014
(73) VÍTKOVICE HEAVY MACHINERY a.s., Ostrava - Vítkovice, CZ
(72) Machovčák Pavel Ing., Frýdek - Místek, CZ
Teda Jaroslav RNDr., Rychvald, CZ
(54) **Prognostický systém pro predikci teploty oceli během tavení oceli zejména na elektrické obloukové peci**
-
- (51) **G01K 7/02** (2006.01)
(11) 26669
(21) **2014-29141**
(22) 28.01.2014
(47) 24.03.2014
(73) Vysoké učení technické v Brně, Brno, CZ
(72) Horský Jaroslav Prof. Ing., Brno, CZ
Hrabovský Jozef Ing., Brno, CZ
Kotrbaček Petr Ing., Brno, CZ
(54) **Zařízení k měření teplot na kalibrování válců**
(74) Ing. Libor Markes, Grohova 54, Brno, 60200
-
- (51) **G08B 21/02** (2006.01)
G08B 25/10 (2006.01)
E21F 17/18 (2006.01)
(11) 26664
(21) **2014-29074**
(22) 13.01.2014
(47) 24.03.2014
(73) ELTODO, a.s., Praha, CZ
(72) Štefan Jiří Ing., Praha, CZ
(54) **Poplachový systém v tunelu, zejména silničním**
(74) Loskotová & partneři, patentová a známková kancelář, Ing. Jarmila Loskotová, K Závětinám 727, Praha, 15500
-
- (51) **G21F 5/008** (2006.01)
(11) 26663
(21) **2013-29014**
(22) 23.12.2013
(47) 24.03.2014
(73) ŠKODA JS a.s., Plzeň, CZ
(72) Mištera Josef, Přeštice, CZ
Kupka Tomáš, Plzeň, CZ
(54) **Tvarový profil pro vnitřní vestavbu kontejneru a vnitřní vestavba kontejneru obsahující tento tvarový profil**
(74) TRAPLOVÁ-HAKR-KUBÁT Advokátní a patentová kancelář, Mgr. Jana Šuranová Traplová, Přístavní 24, Praha, 17000
-
- (51) **H01L 31/042** (2006.01)
H01L 31/052 (2006.01)
H01L 31/058 (2006.01)
(11) 26672
(21) **2014-29170**
(22) 31.01.2014
(47) 24.03.2014
(73) Západočeská univerzita v Plzni, Plzeň, CZ
(72) Polívka Jiří Ing., Dolní Bělá, CZ
(54) **Zařízení integrace fotovoltaického panelu a tepelného čerpadla**
(74) Ing. Václav Feiferlík, Žlutická 10, Plzeň, 32300
-
- (51) **H02G 9/06** (2006.01)
H02G 3/04 (2006.01)
(11) 26673
(21) **2014-29192**
(22) 05.02.2014
(47) 24.03.2014
(73) Bradáč Tomáš, Brno, CZ
Mrkva Petr, Hroznová Lhota, CZ
(72) Mrkva Petr, Hroznová Lhota, CZ

Bradáč Tomáš, Brno, CZ
(54) **Potrubi sestava pro ukládání kabelů**
(74) Patentový zástupce, Doc. Ing. Jindřich Špaček, Svatopluka Čecha 106A, Brno, 61200

(51) **H04W 4/00** (2009.01)
H04W 4/02 (2009.01)
H04W 68/00 (2009.01)
G06Q 30/00 (2012.01)

G06F 17/30 (2006.01)
(11) 26677
(21) **2014-29209**
(22) 10.02.2014
(47) 24.03.2014
(73) CYBER FOX, s.r.o., Praha - Bubeneč, CZ
(54) **Počítačový systém pro přenos dat a určení polohy**

Seznam majitelů zapsaných užitéch vzorů

(73)	(11)	(51)	(2006.01)	(73)	(11)	(51)	(2006.01)
CHEMCOMEX Praha a.s., Praha - Zbraslav, CZ	26651	C 02 F 11/12	(2006.01)	Vysoká škola báňská- Technická univerzita Ostrava, Ostrava - Poruba, CZ	26668	A 61 B 5/04	(2006.01)
CHEMCOMEX Praha a.s., Praha - Zbraslav, CZ	26652	B 01 F 9/02	(2006.01)	Vysoká škola báňská-Technická univerzita Ostrava, Ostrava-Poruba, CZ	26665	A 61 B 17/94	(2006.01)
Chmelařský institut s. r. o., Žatec, CZ	26661	C 12 C 12/00	(2006.01)	Vysoká škola chemicko-technologická v Praze, Praha, CZ	26651	C 02 F 11/12	(2006.01)
CYBER FOX, s.r.o., Praha - Bubeneč, CZ	26677	H 04 W 4/00	(2009.01)	Vysoká škola chemicko-technologická v Praze, Praha, CZ	26652	B 01 F 9/02	(2006.01)
Česká zemědělská univerzita v Praze, Praha - Suchbát, CZ	26660	A 01 K 15/02	(2006.01)	Vysoká škola chemicko-technologická v Praze, Praha – Dejvice, CZ	26661	C 12 C 12/00	(2006.01)
ELTODO, a.s., Praha, CZ	26664	G 08 B 21/02	(2006.01)	Vysoké učení technické v Brně, Brno, CZ	26669	G 01 K 7/02	(2006.01)
FOSHAN IDEAL CO., LTD, Gaoming, Foshan Guangdong, 528515, CN	26656	E 06 B 3/04	(2006.01)	Západočeská univerzita v Plzni, Plzeň, CZ	26672	H 01 L 31/042	(2006.01)
Gumárny Zubří a.s., Zubří, CZ	26675	B 65 D 61/00	(2006.01)	Bradáč Tomáš, Brno, CZ	26673	H 02 G 9/06	(2006.01)
KOH-I-NOOR HARDTMUTH a.s., České Budějovice, CZ	26674	C 09 D 5/06	(2006.01)	Ham Tomáš, Ljubljana, SI	26650	B 62 K 3/00	(2006.01)
KORADO a.s., Česká Třebová, CZ	26653	F 24 H 9/12	(2006.01)	Jadlovcová Beatrice Mgr., Ostrava - Koblov, CZ	26666	A 21 D 10/00	(2006.01)
Masarykova univerzita, Brno, CZ	26667	A 61 B 5/16	(2006.01)	Kunštek Martin, České Budějovice, CZ	26655	A 24 D 1/00	(2006.01)
Merkur Interier s.r.o., Jihlava, CZ	26671	A 63 H 33/08	(2006.01)	Mrkva Petr, Hroznová Lhota, CZ	26673	H 02 G 9/06	(2006.01)
Metrostav a.s., Praha, CZ	26659	E 04 G 3/30	(2006.01)	Peřina Michal, Libčice nad Vltavou, CZ	26654	A 47 F 1/08	(2006.01)
Philip Morris Products S.A., 2000 Neuchatel, CH	26648	A 24 D 1/02	(2006.01)	Petrák Lukáš, Most, CZ	26649	B 62 B 3/14	(2006.01)
PÓROBETON Ostrava a.s., Ostrava-Třebovice, CZ	26657	B 01 J 20/282	(2006.01)	Podlešáková Tereza MUDr., Praha, CZ	26678	A 61 C 15/04	(2006.01)
SVOPAP vzdělávací centrum s.r.o., Praha - Radotín, CZ	26660	A 01 K 15/02	(2006.01)	Tesařová Iveta, Strakonice, CZ	26658	A 47 B 57/10	(2006.01)
ŠKODA JS a.s., Plzeň, CZ	26663	G 21 F 5/008	(2006.01)	Velkoborský Václav Dr., Zurich, CH	26670	A 61 C 15/04	(2006.01)
Univerzita Tomáše Bati ve Zlíně, Zlín, CZ	26662	C 08 L 33/08	(2006.01)	Vyčítalová Monika, Žďár nad Sázavou, CZ	26647	A 23 G 1/32	(2006.01)
VÍTKOVICE HEAVY MACHINERY a.s., Ostrava - Vítkovice, CZ	26676	G 01 K 11/06	(2006.01)				

FG4Q

Zapsané průmyslové vzory - přehled podle čísel zápisu

V období uzávěrky tohoto čísla Věstníku zapsal Úřad průmyslového vlastnictví tyto průmyslové vzory:

35952	06-13	35960	26-05	35968	02-04
35953	19-08	35961	25-03	35969	02-04
35954	21-03	35962	20-02	35970	02-04
35955	03-01	35963	02-04	35971	02-04
35956	25-01	35964	02-04	35972	26-05
35957	09-01	35965	02-04	35973	10-06
35958	25-03	35966	02-04		
35959	14-04	35967	02-04		

FG4Q

Zapsané průmyslové vzory - přehled podle tříd

- (51) **02-04**
(11) 35963
(21) 2013-39418
(22) 05.03.2013
(15) 19.03.2014
(54) **Dámská obuv**
(28) 1
(73) Vysoká škola uměleckoprůmyslová v Praze, Praha 1, CZ
(72) Serbáková Zuzana, Dunajská Streda, SK

- (51) **02-04**
(11) 35964
(21) 2013-39419
(22) 05.03.2013
(15) 19.03.2014
(54) **Dámská obuv**
(28) 1
(73) Vysoká škola uměleckoprůmyslová v Praze, Praha 1, CZ
(72) Serbáková Zuzana, Dunajská Streda, SK



1.1



1.2



1.3



1.4



1.5



1.6



1.1



1.2



1.3



1.4



1.5



1.6



1.4

- (51) **02-04**
(11) 35965
(21) 2013-39420
(22) 05.03.2013
(15) 19.03.2014
(54) **Dámská obuv**
(28) 1
(73) Vysoká škola uměleckoprůmyslová v Praze, Praha 1, CZ
(72) Serbáková Zuzana, Dunajská Streda, SK



1.5



1.1



1.6



1.2

- (51) **02-04**
(11) 35966
(21) 2013-39421
(22) 05.03.2013
(15) 19.03.2014
(54) **Dámská obuv**
(28) 1
(73) Vysoká škola uměleckoprůmyslová v Praze, Praha 1, CZ
(72) Serbáková Zuzana, Dunajská Streda, SK



1.3



1.1



1.2



1.3



1.1



1.4



1.2



1.5



1.3



1.6



1.4

-
- (51) **02-04**
(11) 35967
(21) 2013-39422
(22) 05.03.2013
(15) 19.03.2014
(54) **Dámská obuv**
(28) 1
(73) Vysoká škola uměleckoprůmyslová v Praze, Praha 1, CZ
(72) Serbáková Zuzana, Dunajská Streda, SK



1.5



1.6



1.4

-
- (51) **02-04**
(11) 35968
(21) 2013-39423
(22) 05.03.2013
(15) 19.03.2014
(54) **Dámská obuv**
(28) 1
(73) Vysoká škola uměleckoprůmyslová v Praze, Praha 1, CZ
(72) Serbáková Zuzana, Dunajská Streda, SK



1.5



1.1



1.6



1.2

-
- (51) **02-04**
(11) 35969
(21) 2013-39424
(22) 05.03.2013
(15) 19.03.2014
(54) **Dámská obuv**
(28) 1
(73) Vysoká škola uměleckoprůmyslová v Praze, Praha 1, CZ
(72) Serbáková Zuzana, Dunajská Streda, SK



1.3



1.1



1.2



1.3



1.4



1.5



1.6

- (51) **02-04**
(11) 35970
(21) 2013-39425
(22) 05.03.2013
(15) 19.03.2014
(54) **Dámská obuv**
(28) 1
(73) Vysoká škola uměleckoprůmyslová v Praze, Praha 1, CZ
(72) Serbáková Zuzana, Dunajská Streda, SK



1.1



1.2



1.3



1.4



1.5



1.6



1.3



1.4

-
- (51) **02-04**
(11) 35971
(21) 2013-39426
(22) 05.03.2013
(15) 19.03.2014
(54) **Dámská obuv**
(28) 1
(73) Vysoká škola uměleckoprůmyslová v Praze, Praha 1, CZ
(72) Serbáková Zuzana, Dunajská Streda, SK



1.5



1.1



1.6



1.2

-
- (51) **03-01**
(11) 35955
(21) 2012-39002
(22) 30.03.2012
(15) 19.03.2014
(54) **Sít'ová taška**
(28) 4
(73) POAK CZ, s.r.o., Praha 1, CZ
(72) Mgr. Karolína Pechová, Praha 7, CZ



1.1



1.2



2.4



1.3



2.5



2.1



3.1

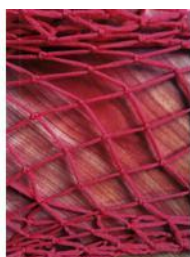

2.2



3.2



2.3



4.1



4.2



4.3

- (51) **09-01**
(11) 35957
(21) 2012-39203
(22) 07.09.2012
(15) 19.03.2014
(54) **Lahve**
(28) 2
(73) HOBBY CAR spol. s r.o., Praha 10, CZ
(72) Vzdal se práva být uveden - §35(2)(c) zák.č.207/2000 Sb., xy, XY



1.1



1.2



1.3



1.4

- (51) **06-13**
(11) 35952
(21) 2011-38548
(22) 08.02.2011
(15) 19.03.2014
(54) **Chňapka**
(28) 2
(73) Čechová Eva, Brno, CZ
(72) Čechová Eva, Brno, CZ



1.1



2.1



1.5



1.6



2.1



2.2



2.3



2.4



2.5



2.6



2.7



2.8



2.9



2.10



1.1



1.2

-
- (51) **14-04**
(11) 35959
(21) 2013-39364
(22) 15.01.2013
(15) 19.03.2014
(54) **Okno portálu**
(28) 2
(73) GINA Software s.r.o., Brno, CZ
(72) Kovařík Jan, Olomouc - Neředín, CZ



1.1

-
- (51) **10-06**
(11) 35973
(21) 2014-39803
(22) 16.01.2014
(15) 19.03.2014
(54) **Bezpečnostní ukazovátko pro chodce**
(28) 1
(73) Angelmaier Jaroslav, Praha 8, CZ
(72) Angelmaier Jaroslav, Praha 8, CZ



2.1

- (51) **19-08**
 (11) 35953
 (21) 2011-38873
 (22) 07.12.2011
 (15) 19.03.2014
 (54) **Tiskovina**
 (28) 3
 (73) Ústav práva a právní vědy, o.p.s., Praha 1, CZ
 (72) JUDr. Luděk Lisse, Ph.D, LL.M, MPA Ph.D. LL.M. MPA, Praha - Holešovice, CZ



3.1

- (51) **20-02**
 (11) 35962
 (21) 2013-39394
 (22) 07.02.2013
 (15) 19.03.2014
 (54) **Prezentační stojan**
 (28) 1
 (73) MULTIMEDIA SOLUTION s.r.o., Praha 2, CZ
 (72) Vzдал se práva být uveden - §35(2)(c) zák. č. 207/2000 Sb., neuvedeno, XY
 (74) Karel Čálek, patentový zástupce, Nad Palatou 12/2657, Praha 5, 15000

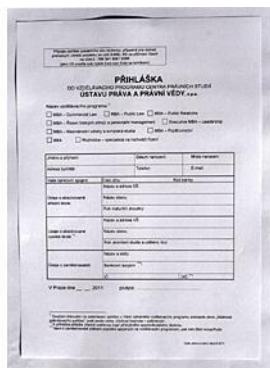

1.1



1.1

- (51) **21-03**
 (11) 35954
 (21) 2011-38879
 (22) 12.12.2011
 (15) 19.03.2014
 (54) **Skříně na výherní automaty**
 (28) 9
 (73) Dimitrov Todorov Stoyan, Praha 5, CZ
 (72) Dimitrov Todorov Stoyan, Praha 5, CZ
 (74) Loskotová & partneři, patentová a známková kancelář, Ing. Jarmila Loskotová, K Závětinám 727, Praha 5, 15500

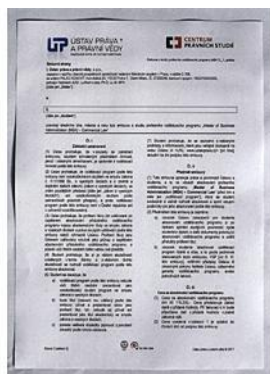

2.1



1.1



2.1



1.2



2.2

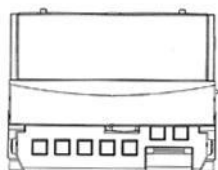

1.3

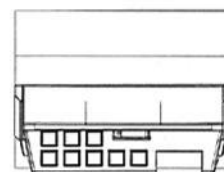

2.3



1.4

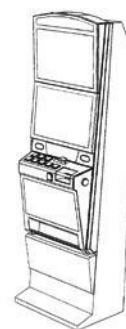

2.4



3.1



3.2

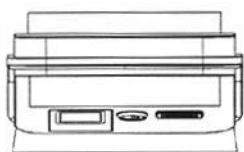

3.3



3.4



4.1



4.2



4.3

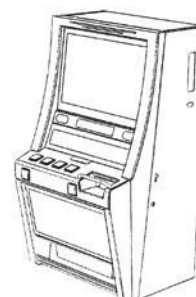

4.4

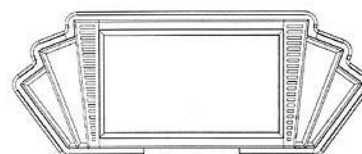

5.1

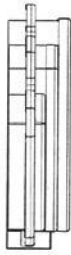

5.2



5.3

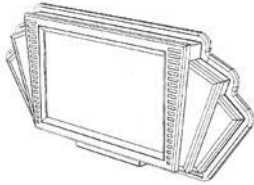

5.4



6.1



6.2

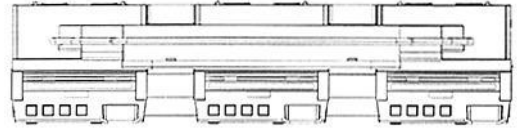

6.3

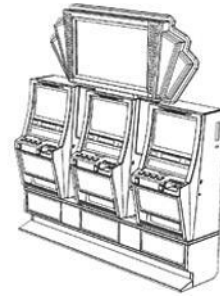

6.4



7.1



7.2

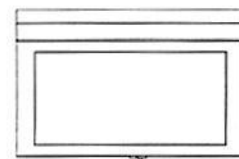

7.3



7.4



8.4

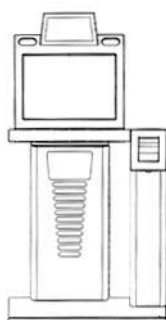

8.1



9.1

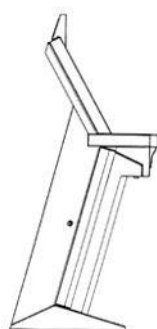

8.2



9.2

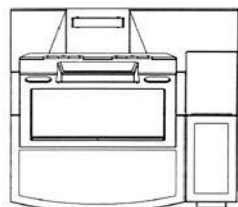

8.3

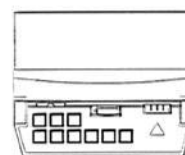

9.3



9.4

- (51) **25-01**
(11) 35956
(21) 2012-39155
(22) 06.08.2012
(15) 19.03.2014
(54) **Kovové profily**
(28) 5
(73) HELUZ cihlářský průmysl v.o.s., Dolní Bukovsko, CZ
(72) Bořil Zdeněk, Dolní Bukovsko, CZ
(74) PatentCentrum Sedlák & Partners s.r.o., Husova 5, České Budějovice, 37001

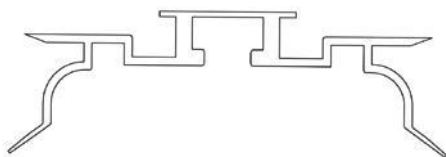

1.1

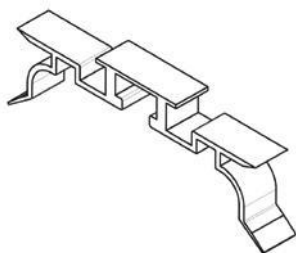

1.2



2.1

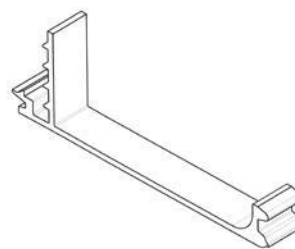

2.2



3.1

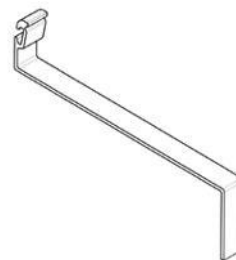

3.2

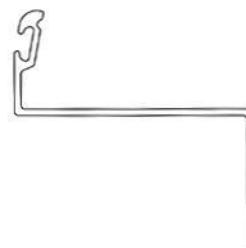

4.1

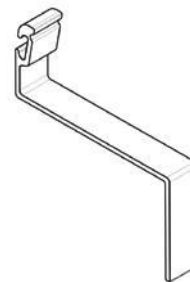

4.2



5.1

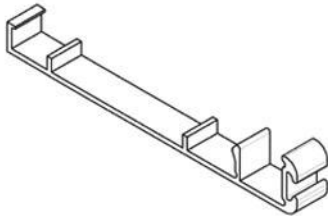

5.2



1.4



1.5

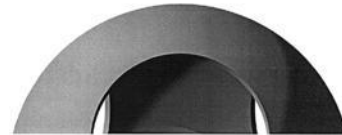

1.6

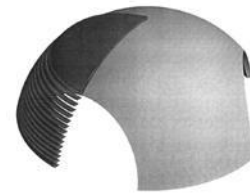

2.1



2.2



2.3



1.1



1.2



1.3

-
- (51) **25-03**
(11) 35958
(21) 2012-39332
(22) 17.12.2012
(15) 19.03.2014
(54) **Klenbová budova**
(28) 3
(73) Píka Rostislav, Zlín, CZ
(72) Píka Rostislav, Zlín, CZ



2.4



2.5



2.6

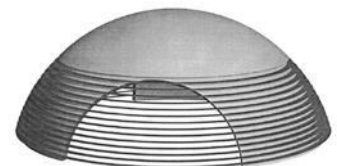

3.1

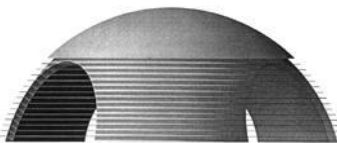

3.2

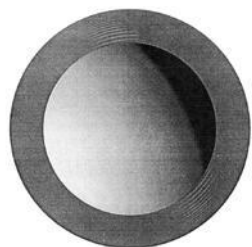

3.3

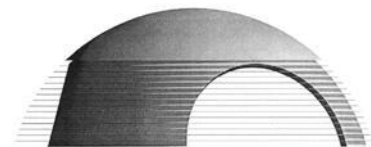

3.4

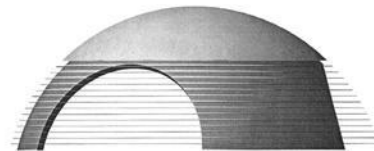

3.5

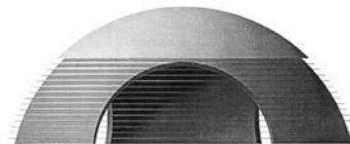

3.6

-
- (51) **25-03**
(11) 35961
(21) 2013-39388
(22) 01.02.2013
(15) 19.03.2014
(54) **Sportovní víceúčelová hřiště**
(28) 9
(73) Eid Nadim Ing., Zlín, CZ
(72) Eid Nadim Ing., Zlín, CZ

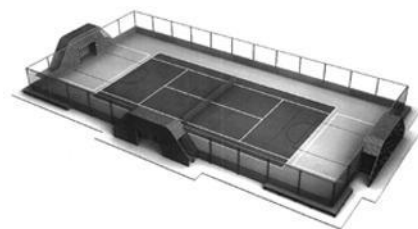

1.1



1.2

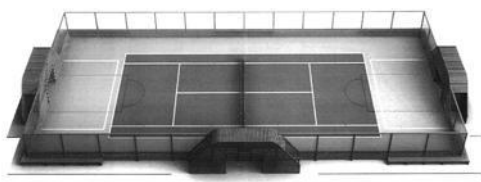

1.3



3.1



1.4



3.2



2.1

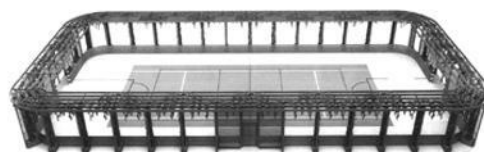

3.3



2.2

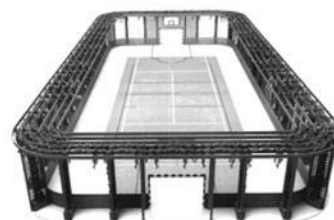

3.4

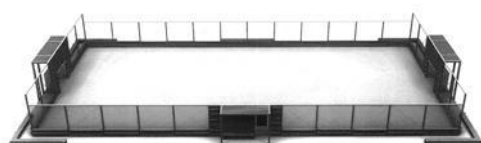

2.3



4.1

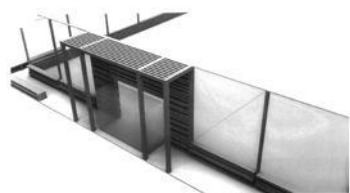

2.4



4.2

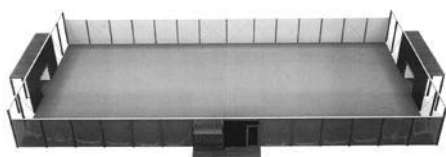

4.3



4.4



5.1



5.2



5.3

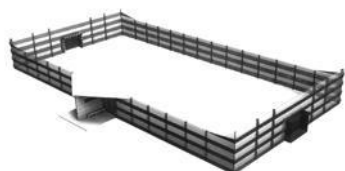

6.1



6.2

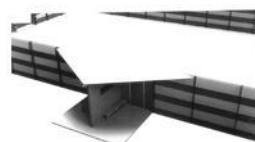

6.3

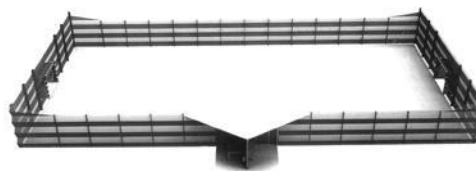

6.4



7.1



7.2

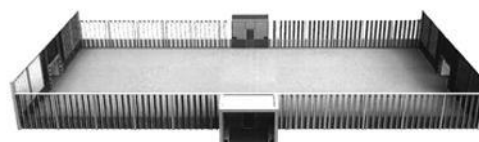

7.3



7.4

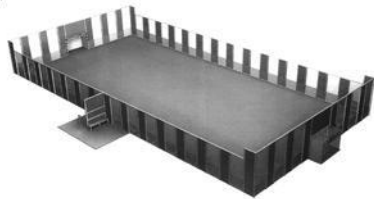

8.1

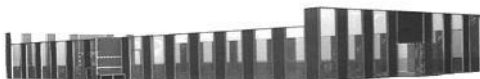

8.2

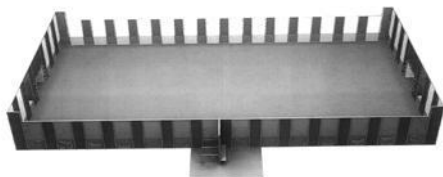

8.3

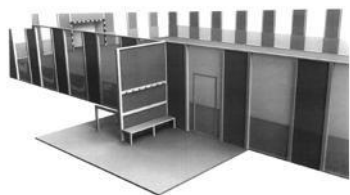

8.4

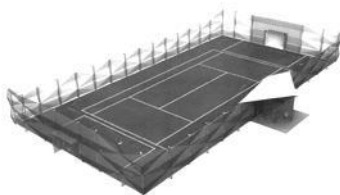

9.1



9.2



9.3

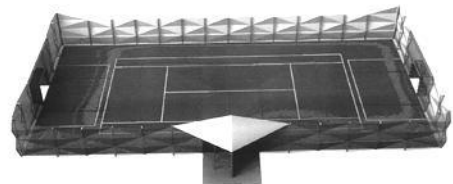

9.4



9.5

-
- (51) **26-05**
(11) 35960
(21) 2013-39387
(22) 31.01.2013
(15) 19.03.2014
(54) **Svítidlo**
(28) 1
(73) Vávra osvětlení s.r.o., Praha 9, CZ
(72) Jurčík Stanislav Ing., Tupesy, CZ
(74) Ing. Petr Soukup, Vídeňská 8, Olomouc, 77200

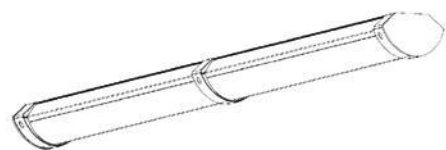

1.1

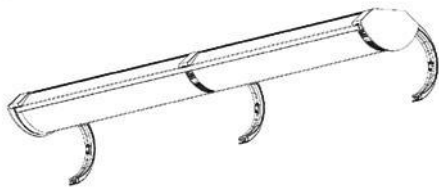

1.2

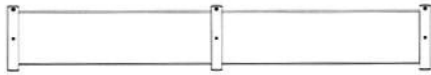

1.3

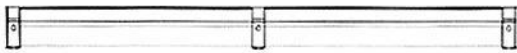

1.4

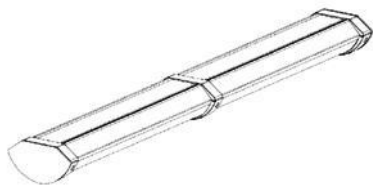

1.5

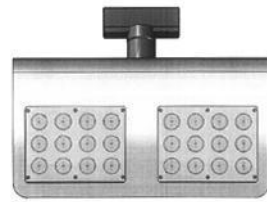

1.2



1.3

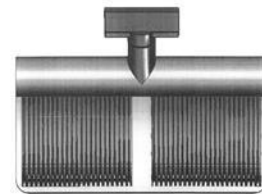

1.4

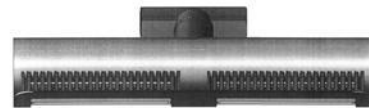

1.5

- (51) **26-05**
(11) 35972
(21) 2013-39438
(22) 06.03.2013
(15) 19.03.2014

- (54) **Svítilno**
(28) 5
(73) Šimetka Zbyněk Ing., Opava, CZ
(72) Šimetka Zbyněk Ing., Opava, CZ



1.1



2.1

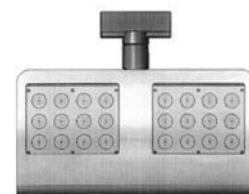

2.2



2.3



3.3

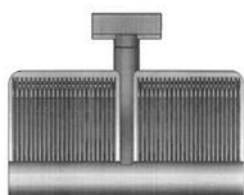

2.4



3.4



2.5



3.5



3.1



4.1



3.2



4.2



4.3



4.4

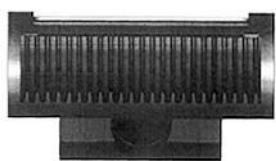

4.5

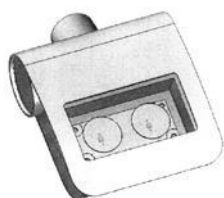

5.1

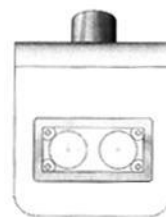

5.2



5.3

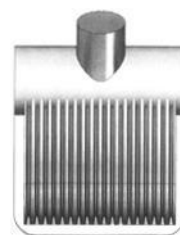

5.4

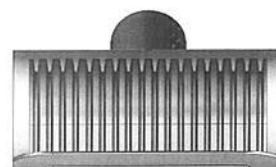

5.5

Seznam vlastníků zapsaných průmyslových vzorů

(73)	(11)	(51)	(73)	(11)	(51)
Angelmaier Jaroslav, Praha 8, CZ	35973	10-06	Vysoká škola uměleckoprůmyslová v Praze, Praha 1, CZ	35963	02-04
Čechová Eva, Brno, CZ	35952	06-13	Vysoká škola uměleckoprůmyslová v Praze, Praha 1, CZ	35964	02-04
Dimitrov Todorov Stoyan, Praha 5, CZ	35954	21-03	Vysoká škola uměleckoprůmyslová v Praze, Praha 1, CZ	35965	02-04
Eid Nadim Ing., Zlín, CZ	35961	25-03	Vysoká škola uměleckoprůmyslová v Praze, Praha 1, CZ	35966	02-04
GINA Software s.r.o., Brno, CZ	35959	14-04	Vysoká škola uměleckoprůmyslová v Praze, Praha 1, CZ	35967	02-04
HELUZ cihlářský průmysl v.o.s., Dolní Bukovsko, CZ	35956	25-01	Vysoká škola uměleckoprůmyslová v Praze, Praha 1, CZ	35968	02-04
HOBBY CAR spol. s r.o., Praha 10, CZ	35957	09-01	Vysoká škola uměleckoprůmyslová v Praze, Praha 1, CZ	35969	02-04
MULTIMEDIA SOLUTION s.r.o., Praha 2, CZ	35962	20-02	Vysoká škola uměleckoprůmyslová v Praze, Praha 1, CZ	35970	02-04
Píka Rostislav, Zlín, CZ	35958	25-03			
POAK CZ, s.r.o., Praha 1, CZ	35955	03-01			
Šimetka Zbyněk Ing., Opava, CZ	35972	26-05			
Ústav práva a právní vědy, o.p.s., Praha 1, CZ	35953	19-08			
Vávra osvětlení s.r.o., Praha 9, CZ	35960	26-05			
Vysoká škola uměleckoprůmyslová v Praze, Praha 1, CZ	35971	02-04			

Dodatková ochranná osvědčení pro léčiva a pro přípravky na ochranu rostlin

Podání žádosti o udělení osvědčení

- | | |
|----------------------------------------------------------------------------------------------------------------------------------------------------------------------------------|-----------------------------------------------------------------------------------------------------|
| (22) 20.06.2013 | (22) 19.08.2013 |
| (21) SPC/CZ2013/277 | (21) SPC/CZ2013/292 |
| (71) NOVO NORDISK A/S, 2880 Bagsvaerd, DK | (71) IPSEN PHARMA S.A.S., 92100 Boulogne-Billancourt, FR |
| (68) 2107069 | (68) 1499331 |
| (54) Nové inzulínové deriváty | (54) Solný roztok na vyprázdnění tlustho střeva |
| (92) EU/1/12/807/001,EU/1/12/807/004, EU/1/12/807/005, EU/1/12/807/007,
EU/1/12/807/008, EU/1/12/807/009, EU/1/12/807/012,
EU/1/12/807/013,EU/1/12/807/015, 21.01.2013 | (92) 61/106/13-C, 27.02.2013 |
| (93) EU/1/12/807/001,EU/1/12/807/004, EU/1/12/807/005, EU/1/12/807/007,
EU/1/12/807/008, EU/1/12/807/009, EU/1/12/807/012,
EU/1/12/807/013,EU/1/12/807/015, 21.01.2013, EU | (93) 434323BE, 20.02.2013, EU |
| (95) TRESIBA-inzulín degludek, léčivý přípravek | (95) EZICLEN-heptahydrát síranu hořečnatého/síran draselný/síran
sodný, léčivý přípravek |
-

Úřední rozhodnutí a oznámení

MK4A, MK4F

Zánik patentů a autorských osvědčení uplynutím doby platnosti

(11)	(21)	Int.Cl/(51)	(11)	(21)	Int.Cl/(51)
284869	1995-2465	6/A61K 31/135	286599	1994-672	8/F01D 17/12
284924	1994-2986	6/A61K 9/22	287126	1995-2394	7/F22B 3/00
285890	1994-674	8/B02C 15/00	290614	1995-2433	7/C10M 175/00
285996	1995-2482	6/C12N 15/12	292059	1995-2490	7/C13K 1/02
286225	1995-3093	7/H04Q 7/20	293109	1996-2790	7/G21F 5/012

MM4A, MM4F

Zániky patentů a autorských osvědčení pro nezaplacení udržovacích poplatků

(11)	(21)	Int.Cl/(51)	(11)	(21)	Int.Cl/(51)
281470	1995-2381	8/B60M 1/28	296459	2004-964	8/A61K 31/282
286736	1997-773	7/A61K 31/485	296768	2001-1024	8/B60T 13/66
288290	1998-2942	8/E01B 27/16	297392	1999-2719	8/F21K 7/00
288858	1999-3305	8/C06B 25/32	298632	2001-941	8/C10L 1/14
289354	2000-1187	7/B22D 11/04	298633	2001-942	8/C10L 1/14
291393	1998-825	7/E04C 5/01	299012	2002-1041	8/C08J 11/08
292107	1996-574	7/A24D 1/00	299548	2002-3114	8/H01H 71/00
293195	1999-3327	8/A61F 13/53	300740	2002-3113	8/H01H 71/00
294641	1999-995	7/A61K 9/28			

MK1K

Zániky užitečných vzorů uplynutím doby platnosti

(11)	(21)	(51)	(11)	(21)	(51)
14271	2004-15208	F21V 1/10	17263	2006-18051	B65D 88/06
14331	2004-15215	C02F 11/02	17402	2006-18062	C12C 5/02
14369	2004-15211	B65B 39/10	17424	2006-18064	A61G 7/10
14423	2004-15224	B66C 6/00	17425	2006-18065	A61G 7/10
14465	2004-15206	E01H 5/04	20145	2009-21643	A23L 1/185
14466	2004-15218	E04C 3/26	20188	2009-21658	A63J 19/00
15579	2005-16549	G09F 3/00	20215	2009-21644	E02D 17/20
16422	2005-17219	G01N 33/558	20271	2009-21668	C07D 473/34
16923	2006-18056	G01N 35/10	20498	2009-21655	A23K 1/175
17028	2006-18060	A63F 9/20	20571	2009-21648	A01M 1/00
17115	2006-18063	F27B 7/14	20888	2009-21663	E04H 4/06

MK4Q

Zániky práva ze zapsaných průmyslových vzorů uplynutím doby ochrany

(11)	(21)	Int.Cl/(51)	(11)	(21)	Int.Cl/(51)
28916	1998-31170	7/09-03	32157	2003-34850	8/25-04
29043	1998-31171	7/09-03	32164	2003-34851	8/19-02
29044	1998-31172	7/09-03	34386	2008-37528	8/06-99
31976	2003-34846	8/19-08	34476	2008-37526	9/09-05
32056	2003-34845	8/21-03	34477	2008-37527	9/09-05
32095	2003-34843	8/12-05	34632	2008-37534	9/06-06

MC3K

Výmazy užitných vzorů

- | | |
|----------------------------------------|---------------------------------------------------------------------|
| (11) 18410 | (11) 23680 |
| (21) 2007-18873 | (21) 2012-25554 |
| (22) 05.06.2007 | (22) 31.01.2012 |
| (54) Expandovaný výrobek
05.06.2007 | (54) Elektroměr s konektorem pro vzdálenou komunikaci
31.01.2012 |

Zápisy licenčních smluv do patentového rejstříku pro nabyvatele

- | | |
|---------------------------------------------------------------------|-------------------------------------------------------------------------------|
| (11) 301642 | (73) České vysoké učení technické v Praze, Fakulta stavební, Praha 6, CZ |
| (73) PRUSATE FOUNDATION, Schaan, LI | Nabyvatel: SETUR-CZ, s.r.o., Rybná 716/24, Praha 1, Staré Město,
11000, CZ |
| Nabyvatel: B&P Network s. r. o., Hraničná 12, 821 05 Bratislava, SK | Druh licence: výlučná |
| Druh licence: nevýlučná | Datum uzavření smlouvy: 19.12.2013 |
| Datum uzavření smlouvy: 13.11.2013 | Datum zápisu smlouvy: 20.03.2014 |
| Datum zápisu smlouvy: 25.03.2014 | |
| (11) 302309 | |

ND1K

První prodloužení doby platnosti užitných vzorů

- | | |
|------------------------------------------------------------------------------------------------------|----------------------------------------------------------------------------|
| (51) G01N 27/04 (2006.01) | (51) E02B 3/04 (2006.01) |
| G06F 13/14 (2006.01) | B63B 21/50 (2006.01) |
| (11) 20097 | (11) 21018 |
| (21) 2009-21678 | (21) 2010-22509 |
| (22) 11.09.2009 | (22) 31.03.2010 |
| (73) Novotný Ladislav Doc. Dr. Ing. DrSc., Praha, CZ | (73) Výzkumný ústav vodohospodářský T.G.Masaryka, v.v.i., Praha, CZ |
| (54) Elektroměrný systém s obsluhou, jištěním a možným zvoleným
přenosovým či satelitním spojením | (54) Kotevní zařízení pro stabilizaci dřevní hmoty v korytech vodních toků |
| (51) G01N 27/10 (2006.01) | (51) D06F 37/02 (2006.01) |
| G06F 13/00 (2006.01) | D06F 37/06 (2006.01) |
| G06F 13/14 (2006.01) | (11) 21028 |
| (11) 20098 | (21) 2010-22649 |
| (21) 2009-21702 | (22) 03.05.2010 |
| (22) 17.09.2009 | (73) Primus CE s.r.o., Příbor, CZ |
| (73) Mobi-1 Czech, a.s., Praha 1 - Nové Město, CZ | (54) Buben pračky |
| (54) Systém zabezpečení elektrosvodu s obsluhou | (51) F16J 3/00 (2006.01) |
| (51) H05B 3/00 (2006.01) | G01F 3/18 (2006.01) |
| H05B 39/00 (2006.01) | G01F 3/20 (2006.01) |
| (11) 20418 | (11) 21054 |
| (21) 2009-21777 | (21) 2010-22612 |
| (22) 07.10.2009 | (22) 22.04.2010 |
| (73) Potužák Ivan, Liberec, CZ | (73) ÚJV Řež, a.s., Husinec - Řež, CZ |
| (54) Elektrické topné těleso | (54) Zařízení pro měření objemové změny média v uzavřeném prostoru |
| (51) E04B 1/26 (2006.01) | (51) H02G 3/04 (2006.01) |
| E04C 3/02 (2006.01) | H02G 3/02 (2006.01) |
| E04C 3/36 (2006.01) | H02G 1/00 (2006.01) |
| E04C 3/12 (2006.01) | H02G 3/22 (2006.01) |
| E04B 7/04 (2006.01) | H02G 3/36 (2006.01) |
| (11) 20935 | F16L 3/02 (2006.01) |
| (21) 2010-22430 | F16L 3/01 (2006.01) |
| (22) 18.03.2010 | (11) 21092 |
| (73) Truhlářství Česká lípa, s.r.o., Plzeň, Bolevec, CZ | (21) 2010-22439 |
| (54) Stavební systém dřevěných zahradních staveb | (22) 19.03.2010 |
| (51) A01D 34/30 (2006.01) | (73) Kalita Karel, Most, CZ |
| (11) 20967 | (54) Kabelovodná sestava k vytvoření kabelovodu a kabelovod |
| (21) 2010-22597 | (51) A47F 7/00 (2006.01) |
| (22) 20.04.2010 | (11) 21096 |
| (73) Seco GROUP a.s., Praha, CZ | (21) 2010-22591 |
| (54) Žací stroj s hnacím zařízením přidavného pracovního adaptéru | (22) 19.04.2010 |
| | (73) ARA - TOVÁRNA NA NÁBYTEK a.s., Konárovice, CZ |
| | (54) Víceúčelové zařízení pro pracovní a výstavní účely |

- | | |
|--------------------------------------------------------------------------------------------------------------|-------------------------------------------------------------------------------|
| (51) E04B 1/18 (2006.01) | (51) F24H 3/04 (2006.01) |
| E04B 1/26 (2006.01) | F24F 3/153 (2006.01) |
| E04B 1/38 (2006.01) | (11) 21862 |
| (11) 21134 | (21) 2010-23715 |
| (21) 2010-22655 | (22) 29.12.2010 |
| (22) 04.05.2010 | (73) Morávek Petr Ing., Jablonec nad Nisou, CZ |
| (73) Morávek Petr Ing., Jablonec nad Nisou, CZ | (54) Elektrický potrubní ohřivač pro vzduchotechniku |
| (54) Dřevoskeletová konstrukční soustava pro nízkoenergetické stavby | |
| (51) F16M 3/00 (2006.01) | (51) F28F 3/08 (2006.01) |
| H01Q 1/12 (2006.01) | F28F 1/12 (2006.01) |
| G06K 19/07 (2006.01) | (11) 22042 |
| (11) 21152 | (21) 2010-23716 |
| (21) 2010-22282 | (22) 29.12.2010 |
| (22) 16.02.2010 | (73) Morávek Petr Ing., Jablonec nad Nisou, CZ |
| (73) Vysoká škola báňská - Technická univerzita Ostrava, Ostrava - Poruba, CZ | (54) Jednoplášťové otopné těleso |
| (54) Laboratorní stojan komponent RFID technologie - mobilní laboratorní RFID brána | |
| (51) B42D 1/00 (2006.01) | (51) A63F 13/00 (2006.01) |
| (11) 21155 | A63F 13/02 (2006.01) |
| (21) 2010-22467 | A63F 13/08 (2006.01) |
| (22) 24.03.2010 | A63F 13/10 (2006.01) |
| (73) Ropek Rudolf Ing., Potštejn, CZ | A63F 13/12 (2006.01) |
| (54) Turistický deník | (11) 22206 |
| | (21) 2010-23622 |
| | (22) 18.08.2010 |
| | (73) Multiloteri s.r.o., Zlín, CZ |
| | (54) Mobilní výherní zařízení |
| (51) G01N 7/14 (2006.01) | (51) F42B 12/40 (2006.01) |
| G01N 7/00 (2006.01) | F42B 12/72 (2006.01) |
| (11) 21368 | (11) 22464 |
| (21) 2010-22830 | (21) 2010-22499 |
| (22) 22.04.2010 | (22) 30.03.2010 |
| (73) ÚJV Řež, a.s., Husinec - Řež, CZ | (73) Svachouček Václav Ing. CSc., Vlašim, CZ |
| (54) Zařízení pro měření objemové změny plynu, vyvíjeného při korozi kovového materiálu v uzavřeném prostoru | (54) Střela typu frangible |
| (51) G01J 3/28 (2006.01) | (51) H02B 1/50 (2006.01) |
| G01J 3/32 (2006.01) | H02B 1/26 (2006.01) |
| G01J 3/40 (2006.01) | F16M 11/00 (2006.01) |
| (11) 21373 | (11) 22815 |
| (21) 2010-22934 | (21) 2010-22481 |
| (22) 02.07.2010 | (22) 26.03.2010 |
| (73) Ústav fyziky plazmatu Akademie věd České republiky, v. v. i., Praha, CZ | (73) DCK Holoubkov Bohemia a.s., Holoubkov, CZ |
| (54) Spektrální radiometrická minisonda | (54) Venkovní skříňka pro elektrická a plynová zařízení a měřiče |
| (51) H01R 13/514 (2006.01) | (51) H02G 1/00 (2006.01) |
| H01R 13/506 (2006.01) | H02G 9/02 (2006.01) |
| (11) 21483 | (11) 22816 |
| (21) 2010-23084 | (21) 2010-22586 |
| (22) 07.08.2010 | (22) 16.04.2010 |
| (73) Stakohome Innovation s.r.o., Praha, CZ | (73) Filip Pavel, Praha, CZ |
| (54) Univerzální rozvodný panel | (73) Schlitter Miloš Doc. Ing. CSc., Praha, CZ |
| | (54) Sestava pro bezvýkopové odstraňování v zemi uložených kabelů |
| (51) A23L 1/212 (2006.01) | (51) G01L 1/00 (2006.01) |
| A23L 1/22 (2006.01) | G01L 1/26 (2006.01) |
| (11) 21502 | G01L 1/16 (2006.01) |
| (21) 2010-22580 | (11) 23243 |
| (22) 15.04.2010 | (21) 2011-24244 |
| (73) Výzkumný ústav potravinářský Praha, v.v.i., Praha, CZ | (22) 02.02.2010 |
| (54) Studená rajčatovo-brokoliceová omáčka | (73) VYSOKÁ ŠKOLA BÁŇSKÁ - TECHNICKÁ UNIVERZITA OSTRAVA, Ostrava - Poruba, CZ |
| (51) B01D 29/46 (2006.01) | (54) Snímač sil v procesu řezání vysokorychlostním kapalinovým paprskem |
| (11) 21720 | |
| (21) 2010-23272 | |
| (22) 30.09.2010 | |
| (73) Morávek Petr Ing., Jablonec nad Nisou, CZ | |
| (54) Těsný skládaný filtr pro vzduchotechniku | |

ND1K

Druhé prodloužení doby platnosti užitných vzorů

- | | |
|-------------------------------------------------------------------------------------------------------|-------------------------------------------------------------------------------------------------------------------------------------------------------|
| (51) A63B 29/00 (2006.01) | (51) F42B 39/30 (2006.01) |
| A63B 29/02 (2006.01) | F42B 39/00 (2006.01) |
| A62B 1/18 (2006.01) | (11) 17636 |
| A62B 1/00 (2006.01) | (21) 2007-18676 |
| (11) 17487 | (22) 27.03.2007 |
| (21) 2007-18625 | (73) Austin Detonator s.r.o., Vsetín, CZ |
| (22) 14.03.2007 | (54) Balení výbušných výrobků, se zlepšenou odolností vůči přenosu detonace, jednoduchý ochranný element a skupinový ochranný element pro toto balení |
| (73) LANEX a.s., Bolatice, CZ | |
| (54) Zařízení pro zabezpečení osob ve výškách | |
| (51) E04B 1/348 (2006.01) | (51) F24F 1/02 (2011.01) |
| E04B 1/04 (2006.01) | (11) 17669 |
| E04B 1/38 (2006.01) | (21) 2007-18876 |
| E04B 1/61 (2006.01) | (22) 06.06.2007 |
| (11) 17491 | (73) Morávek Petr Ing., Jablonec nad Nisou, CZ |
| (21) 2007-18655 | (54) Klimatizační dvouzónová jednotka |
| (22) 22.03.2007 | |
| (73) TEKAZ s.r.o., Cheb, CZ | (51) B65H 45/04 (2006.01) |
| (54) Prefabrikovaný prostorový stavební dílec | B65H 39/10 (2006.01) |
| | (11) 17826 |
| (51) F03B 3/04 (2006.01) | (21) 2007-18810 |
| E02B 9/04 (2006.01) | (22) 17.05.2007 |
| (11) 17561 | (73) ZEBR s. r. o., Milovice, CZ |
| (21) 2007-18729 | (54) Štosovací zařízení |
| (22) 16.04.2007 | |
| (73) GESS-CZ, s. r. o., Hranice, CZ | (51) A61K 9/70 (2006.01) |
| (54) Malá vodní elektrárna se šroubovým rotorem | (11) 17987 |
| | (21) 2007-18851 |
| (51) E02B 3/12 (2006.01) | (22) 29.05.2007 |
| E02B 3/04 (2006.01) | (73) Hexal AG, Holzkirchen, DE |
| E02B 3/10 (2006.01) | (54) Transdermální terapeutický systém |
| (11) 17587 | |
| (21) 2007-18699 | (51) F24F 12/00 (2006.01) |
| (22) 05.04.2007 | (11) 18412 |
| (73) JUTA, a. s., Dvůr Králové nad Labem, CZ | (21) 2007-19399 |
| (54) Protipovodňová zábrana | (22) 20.11.2007 |
| | (73) Morávek Petr Ing., Jablonec nad Nisou, CZ |
| (51) B65D 90/04 (2006.01) | (54) Dvouzónová vzduchotechnická jednotka s klimatizací |
| (11) 17590 | |
| (21) 2007-18711 | (51) F24F 12/00 (2006.01) |
| (22) 11.04.2007 | (11) 18441 |
| (73) Buchmann Tomáš, Ostrava, CZ | (21) 2008-19603 |
| Filgas Josef Ing., Studénka, CZ | (22) 22.01.2008 |
| (54) Kovový kruhový vnitřní vyztužovací element s protikorozní úpravou pro válcové umělohmotné nádoby | (73) Morávek Petr Ing., Jablonec nad Nisou, CZ |
| | (54) Integrovaná dvouzónová vzduchotechnická jednotka |
| (51) B65D 88/12 (2006.01) | (51) G01L 1/22 (2006.01) |
| (11) 17602 | G01L 1/20 (2006.01) |
| (21) 2007-18770 | G01L 9/04 (2006.01) |
| (22) 30.04.2007 | G01G 3/14 (2006.01) |
| (73) Vojenský technický ústav, s.p., Praha 9 - Kbely, CZ | G01B 7/16 (2006.01) |
| (54) Balisticky odolný kontejner | (11) 24196 |
| | (21) 2012-25654 |
| (51) H01R 4/28 (2006.01) | (22) 26.06.2007 |
| H01R 4/36 (2006.01) | (73) České vysoké učení technické v Praze, Fakulta strojní, Výzkumné centrum spalovacích motorů automobilů Josefa Božka, Praha, CZ |
| (11) 17630 | (54) Tenzometrický snímač |
| (21) 2007-18812 | |
| (22) 17.05.2007 | |
| (73) ESTA, spol. s r. o., Ivančice, CZ | |
| (54) Univerzální "V" svorka s dvoupolohovým středovým segmentem | |

ND4Q

První obnovy doby ochrany průmyslových vzorů

(51) 09-03
(11) 34535
(21) 2009-37698
(22) 17.03.2009
(54) Výsuvná část kontejneru

(51) 19-08
(11) 34621
(21) 2009-37749
(22) 17.04.2009
(54) Hospodářské tiskopisy

(51) 09-03
(11) 34536
(21) 2009-37699
(22) 17.03.2009
(54) Výsuvný kontejner

(51) 19-08
(11) 34768
(21) 2009-37750
(22) 17.04.2009
(54) Hospodářské tiskopisy

(51) 19-08
(11) 34573
(21) 2009-37684
(22) 06.03.2009
(54) Informační tiskoviny trenažeru

(51) 22-04
(11) 35170
(21) 2009-37724
(22) 30.03.2009
(54) Registrační plechové terče pro všechny druhy a ráže zbraní

ND4Q

Druhé obnovy doby ochrany průmyslových vzorů

(51) 24-01
(11) 32805
(21) 2004-35333
(22) 24.05.2004
(54) Aplikátor pro magnetoterapii

ND4Q

Třetí obnovy doby ochrany průmyslových vzorů

(51) 09-01
(11) 29034
(21) 1999-31658
(22) 02.04.1999
(54) Lahev na nápoje

(51) 07-04
(11) 29139
(21) 1999-31649
(22) 30.03.1999
(54) Zařízení na rozměňování salátu

(51) 23-02
(11) 29078
(21) 1999-31609
(22) 12.03.1999
(54) Umyvadlo

PD4A

Převod práv a ostatní změny majitelů patentů

(11) 292305
(21) 2000-2460
(73) Max Aicher GmbH & Co. KG, 83395 Freilassing, DE

(11) 292829
(21) 2000-2461
(73) Max Aicher GmbH & Co. KG, 83395 Freilassing, DE

PD1K

Převod práv a ostatní změny majitelů užitných vzorů

(11) 17532
(21) 2007-18646
(73) VÍTKOVICE POWER ENGINEERING a.s., Ostrava, Vítkovice, CZ

(11) 24831
(21) 2012-27023
(73) RECALL s.r.o., České Budějovice, CZ

PD4Q

Převod práv a ostatní změny vlastníků průmyslových vzorů

- (11) 35731
- (21) 2013-39414
- (73) Lhotský Marek Ing., Mladá Boleslav, CZ

QA9A

Nabídka licence

- (73) ŠKODA PRAHA Invest s.r.o., Praha 4, CZ
- (11) 285546
- (54) Způsob snižování obsahu oxidů dusíku ve spalínách spalovacích komor se dvěma nebo více hořáky na plynné nebo kapalné palivo

- (73) Vysoká škola báňská-Technická univerzita Ostrava, Ostrava-Poruba, CZ
- (11) 304430
- (54) Levitačně-vibrační zařízení pro měření viskozity, hustoty a povrchového napětí a způsob jejich měření

- (73) Vysoká škola báňská - Technická univerzita Ostrava, Ostrava - Poruba, CZ
- (11) 304431
- (54) Napájecí jednotka pracující na principu energy harvesting a způsob získávání a transformace energie z volných zdrojů

Zamítnuté a částečně zamítnuté přihlášky ochranných známek před zveřejněním

Kapitola obsahuje údaje o rozhodnutích o přihláškách ochranných známek, u kterých byly na základě provedeného věcného průzkumu shledány Úřadem důvody pro zamítnutí přihlášky ochranné známky podle ustanovení § 4 nebo 6 zákona č. 441/2003 Sb. Na základě toho Úřad vydal rozhodnutí o zamítnutí přihlášky podle ustanovení § 22 zákona č. 441/2003 Sb., a to pro celý seznam výrobků a služeb nebo pro jeho část. Údaje o výsledku rozhodnutí (zamítnutí přihlášky, částečné zamítnutí přihlášky) jsou uvedeny za datem právní moci rozhodnutí pod INID kódem (583) s názvem "Datum právní moci rozhodnutí/výsledek rozhodnutí".

(210) **O-479553**
(540)



(583) 19.03.2014/NABYTÍ P.M. - ZAMÍTNUTÍ PŘIHLÁŠKY

(210) **O-486646**
(540)

Válka s mloky

(583) 07.03.2014/NABYTÍ P.M. - ČÁSTEČNÉ ZAMÍTNUTÍ PŘIHLÁŠKY

(210) **O-489018**
(540)

Stále je co objevovat...

(583) 14.03.2014/NABYTÍ P.M. - ČÁSTEČNÉ ZAMÍTNUTÍ PŘIHLÁŠKY

(210) **O-490847**
(540)

Pařížská street

(583) 21.03.2014/NABYTÍ P.M. - ČÁSTEČNÉ ZAMÍTNUTÍ PŘIHLÁŠKY

(210) **O-491663**
(540)

Eve Style

(583) 12.03.2014/NABYTÍ P.M. - ZAMÍTNUTÍ PŘIHLÁŠKY

(210) **O-494609**
(540)



(583) 15.03.2014/NABYTÍ P.M. - ČÁSTEČNÉ ZAMÍTNUTÍ PŘIHLÁŠKY

(210) **O-495056**
(540)



(583) 12.03.2014/NABYTÍ P.M. - ČÁSTEČNÉ ZAMÍTNUTÍ PŘIHLÁŠKY

(210) **O-500434**
(540)

Autodíly Židlochovice

(583) 15.03.2014/NABYTÍ P.M. - ZAMÍTNUTÍ PŘIHLÁŠKY

(210) **O-501129**
(540)

60 pečeti

(583) 07.03.2014/NABYTÍ P.M. - ČÁSTEČNÉ ZAMÍTNUTÍ PŘIHLÁŠKY

(210) **O-501390**
(540)

FÉR spoření

(583) 07.03.2014/NABYTÍ P.M. - ZAMÍTNUTÍ PŘIHLÁŠKY

(210) **O-501392**
(540)

FÉR účet

(583) 07.03.2014/NABYTÍ P.M. - ZAMÍTNUTÍ PŘIHLÁŠKY

Přehled zveřejněných přihlášek ochranných známek

Přihlášky ochranných známek, které byly na základě výsledků formálního a věcného průzkumu provedeného Úřadem shledány schopné zápisu do rejstříku ochranných známek, jsou obsaženy v této kapitole. Důležitou právní skutečností je, že zveřejněním přihlášky ochranné známky v této kapitole Věstníku (§ 23 zákona č. 441/2003 Sb.) začíná běžet zákonná tříměsíční lhůta pro podání námitek podle ustanovení § 25 zákona č. 441/2003 Sb.

Číselný přehled											
O-486646	O-489018	O-490847	O-491664	O-492861	O-494609	O-495056	O-498890	O-500056	O-500822	O-501129	O-501498
O-502183	O-502185	O-502189	O-504402	O-504771	O-504813	O-504937	O-505010	O-505012	O-505031	O-505208	O-505593
O-505594	O-505595	O-505596	O-505597	O-505599	O-505601	O-505602	O-506493	O-506968	O-506969	O-506971	O-507032
O-507042	O-507149	O-507152	O-507324	O-507352	O-507466	O-507538	O-507562	O-507594	O-507596	O-507761	O-507763
O-507801	O-507890	O-507980	O-508001	O-508003	O-508313	O-508322	O-508325	O-508326	O-508327	O-508329	O-508330
O-508444	O-508457	O-508466	O-508467	O-508551	O-508652	O-509103	O-509104	O-509105	O-509118	O-509242	O-509337
O-509338	O-509367	O-509477	O-509479	O-509484	O-509486	O-509503	O-509512	O-509513	O-509517	O-509532	O-509533
O-509537	O-509539	O-509543	O-509545	O-509546	O-509550	O-509697	O-509702	O-509703	O-509705	O-509706	O-509707
O-509721	O-509722	O-509723	O-509724	O-509725	O-509727	O-509729	O-509731	O-509732	O-509795	O-509796	O-509797
O-509864	O-509865	O-509866	O-509884	O-509886	O-509888	O-509890	O-509894	O-509895	O-509897	O-509898	O-509962
O-510363	O-510364	O-511630	O-511662	O-511663	O-511962						

Zveřejněné přihlášky ochranných známek

(210) **O-486646**

(220) 20.06.2011

(320) 20.06.2011

(511) 9, 38, 41

(540)

Válka s mloky

(510) (9) aparáty pro záznam, uchování, převod, přenos nebo reprodukci zvuku nebo obrazu, přístroje pro zpracování informací a počítače, reklamní světelné přístroje, programové vybavení pro počítače, software, elektronické databáze a databázové produkty, informace a data a databáze a záznamy v elektronické podobě, elektronické nebo datové nebo informační nebo komunikační nebo výpočetní sítě včetně jednotlivých součástí a náhradních dílů obsažených ve třídě 9, multimediální aplikace; (38) telekomunikace, služby umožňující komunikaci jedné osoby s druhou, televizní vysílání, rozhlasové vysílání, digitální vysílání, telematika, šíření, výměna nebo získávání zpráv a informací, šíření informací, informační služby v oblasti telekomunikací, informační kancelář, poskytování informačních služeb prostřednictvím počítačů, pronájem komunikačních míst; (41) soutěžní a zábavní činnost, výroba a organizování zábavních nebo kulturních představení, organizace společenských a kulturních akcí, organizace, provozování a provádění her a soutěží i veřejných, agenturní činnost v oblasti kultury, zprostředkování v oblasti kultury, zábavy a sportu, pronájem a půjčování audiopřístrojů, videopřístrojů, videorekordérů, videokamer, fotoaparátů, promítaček, rozhlasových a televizních přijímačů, pronájem a půjčování kulturních a vzdělávacích potřeb a přístrojů, půjčování a pronájem obrazů a dekorací.

(730) **Ostrouchov Petr**, Jižní III. 24/806, Praha 4, 14100, CZ

(740) Advokátní a patentová kancelář VYSKOČIL, KROŠLÁK a spol., Dana Lukajová, Voršilská 10/130, Praha 1, 11000

(210) **O-489018**

(220) 27.09.2011

(320) 27.09.2011

(511) 16

(540)

Stále je co objevovat...

(510) (16) kancelářské potřeby, zejména bloky, samolepky, dopisní papíry, desky, nože na papír, psací potřeby, penály, drobné kancelářské potřeby z plastů a kovu, těžítka, plastické obaly ve třídě 16, karty, štočky, lístky.

(730) **Sanoma Media Praha s.r.o.**, Lomnického 7, Praha 4, 14000, CZ

(740) Advokátní kancelář, Mgr. Ladislava Jasanská, advokátka, Lomnického 7/1705, Praha 4, 14000

(210) **O-490847**

(220) 05.12.2011

(320) 05.12.2011

(511) 16, 35

(540)

Pařížská street

(510) (16) tiskárenské výrobky; (35) propagační činnost, reklama.

(730) **Mediaforce s.r.o.**, Veselská 699, Praha 9, 19900, CZ

(740) Advokátní kancelář, Mgr. Robert Štěpánek, Pod Vilami 10, Praha 4, 14000

(210) **O-491664**

(220) 11.01.2012

(320) 11.01.2012

(511) 9, 16, 18, 24, 25, 26, 28, 34, 35, 36, 38, 41, 43

(540)

KASIČKA

(510) (9) hrací skříně a hudební automaty, elektronické terminály, tipovací zařízení, výherní a nevýherní hrací přístroje, počítačový software nahraný nebo ze vzdálené počítačové sítě, software pro správu a využití dat, počítačový software stažitelný z Internetu, řídicí software pro elektrické a elektronické zařízení, software na nosičích počítače včetně jejich částí a příslušenství, hardware výpočetní techniky nebo komunikační nebo informační techniky, elektronické databáze a databázové produkty, nosiče dat v elektronické podobě, výrobky výpočetní techniky, zařízení a přístroje pro datovou komunikaci, elektronické sítě a systémy pro přenos dat, magnetické, optické a obdobné nosiče záznamů, dat a informací, propagační materiály na magnetických a optických nosičích, diapozitivy, audioprogramy, videoprogramy, světelné, signalizační a/nebo elektronické tabule, světelné reklamní tabule a poutače, elektronické oznamovací tabule, světelná a/nebo elektronická informační média, elektronická herní zařízení; (16) papír, lepenka a výrobky z těchto materiálů, reklamní, propagační a užitkové výrobky z papíru určené pro propagaci vlastní společnosti, periodické i neperiodické publikace, informační, reklamní a propagační materiály určené pro propagaci vlastní společnosti - v rámci této třídy, tiskárenské a kartonážní výrobky, data a databáze na papírových nosičích, psací potřeby, kalendáře, diáře, školní potřeby, losy, sázenky, sázkové tikety, vstupenky; (18) kůže a imitace kůže, výrobky z kůže a imitace kůže, kožešiny a imitace kožešin, výrobky z kožešin a imitace kožešin, deštníky, slunečníky, hole, kufrы, zavazadla, kožená galanterie, kabelky, aktovky, kufříky, spisovky, peněženky, klíčenky, batohy, kufříky na toaletní potřeby, obaly na doklady, tašky, náprsní tašky, cestovní neceséry, dámské taštičky, kožené obaly na diáře a dopisní soupřavy, vše v rámci této třídy; (24) tkaniny a textilní výrobky neuvedené v jiných třídách, bytový textil, ložní a stolní prádlo, záclony, závěsy, přehozy a potahy textilní, povlečení, textilie pro koupelny s výjimkou oděvů, tapety textilní, ručníky, osušky, deky, přehozy na postele a na stůl s výjimkou papírových, vlajky, prapory, vlaječky s výjimkou papírových; (25) oděvy, obuv, kloboučnické a punčochové zboží, oděvní doplňky jako šály, čepice, rukavice, šátky, kravaty, vázanky, motýlky atd.; (26) brože, přezky, prýmký, spony, knoflíky, odznaky a přívěšky nikoliv z drahých kovů, ozdoby do vlasů, ozdoby na oděvy a na pokrývky hlavy, ozdoby textilních výrobků nažehlovací, záplaty oděvů nažehlovací, emblémy nažehlovací nebo přišívací; (28) hrací karty, hry, sportovní potřeby spadající do této třídy; (34) cigaretové špičky, náústky na cigaretové špičky, hroty na špičky na doutníky a cigarety, strojky na plnění cigaret, čističe dýmek, kuřácké soupřavy, dýmky, stojany na dýmky, popelníky, odřezávače doutníkových špiček, pouzdra na tabák, pouzdra na cigarety, dózy na tabák, tabatěrky, křesadla, zápalky, zápalkové krabičky, držáky na zápalky, zapalovače, náplně do zapalovačů, vodní dýmky; (35) reklamní, inzertní a propagační činnost, propagace kulturních a sportovních akcí, vyhledávání sponzorů, prodej reklamních a upomínkových předmětů; (36) pronájem bytových a nebytových prostor, služby peněžního rázu spojené se sázkovými hrami, vyplácení, příjem a úschova peněz a žetonů nahrazujících peníze, převod a směna peněz, finanční sponzorování; (38) komunikace, komunikace prostřednictvím počítačových terminálů, poskytování přístupu k informačním zdrojům, provozování počítačových terminálů, zajištění plateb prostřednictvím počítačových terminálů, zajištění nákupu výrobků a služeb on-line prostřednictvím počítačových terminálů; (41) organizování a pořádání loterií, provozování loterií, heren, rulet a kasin, organizování, provozování a pořádání sázkových her a organizace sázení, výherních loterií, tombol, soutěží, provozování výherních i nevýherních hracích zařízení, hazardních her včetně hazardních her na dálku, projekce sportovních přenosů, organizování sportovních sázek a číselných loterií, prodej losů a příjem sazek ve smluvně závazných sběrných právnických a fyzických osob a ve sběrných zřízených společnostech, pořádání a organizování kulturních, sportovních a společenských událostí, předprodej a prodej vstupenek, organizování a pořádání vzdělávacích akcí, provozování sportovních zařízení, zprostředkování v oblasti sázkových her, kurzových a jiných sázek a loterií; (43) služby spojené s provozováním pohostinství, restaurace, dočasné ubytování, služby zajišťující stravování a nápoje, občerstvení, automaty, bufety, zásobování, ubytovací a stravovací služby, catering, gastronomie, restaurační služby, hostinská činnost, poradenská, informační a zprostředkovatelská činnost týkající se služeb spadajících do třídy 43.

(730) **Sazka sázková kancelář a.s.**, K Žižkovu 851, Praha 9, 19093, CZ

(740) Halaxová & Halaxová, TETRAPAT, RNDr. Zdeňka Halaxová, Dukelská 4, Olomouc, 77900

(210) **O-492861**
(220) 23.03.2012
(320) 23.03.2012
(511) 14, 29, 39
(540)

Karel Hadek

(510) (14) skleněná a kovová bižuterie všeho druhu; (29) jedlé oleje a tuky, včetně másla a margarínu; (39) expresní balíková služba.
(730) **Hadek Andre**, Česká Kubice 12, 34532, CZ

(210) **O-494609**
(220) 20.04.2012
(320) 20.04.2012
(511) 28
(540)



(510) (28) boxerské rukavice, cvičné pytle, gymnastické zařízení, chrániče kolen – nákolníky (sportovní potřeby), chrániče na holeně (sportovní zboží), chrániče na lokty (jako sportovní potřeby), přístroje pro tělesná cvičení, rukavice boxerské, suspensory sportovní pro muže (sportovní vybavení).
(730) **Góralczyk Zbyněk**, Dolany 159, Kralupy nad Vltavou, 27801, CZ

(210) **O-495056**
(220) 10.05.2012
(320) 10.05.2012
(511) 5, 9, 10
(540)



(510) (5) elektronické inhalátory pro odvykání kouření (bez tabáku) a pro lékařské účely, náplně určené pro elektronické zařízení jako náhrada cigaret a doutníků k léčebným účelům, elektronické inhalátory obsahující náhražky cigaret k léčebným účinkům, elektronické inhalátory bez obsahu tabáku pro lékařské účely, kuřácké bylinky pro lékařské účely; (9) elektronické zařízení jako náhrada cigaret a doutníků; (10) dávkovače aerosolové pro lékařské účely, dávkovače pilulek, inhalátory, rozstříkovače pro lékařské účely.
(730) **Dvořanová Eva**, Na Americe 227, Příbryslavice, 67521, CZ
(740) **KOREJZOVÁ & SPOL.**, v.o.s., JUDr. Petra Korejzová, Korunní 810/104 E, Praha 10, 10100

(210) **O-498890**
(220) 11.10.2012
(320) 11.10.2012
(511) 9, 38, 41
(540)



(510) (9) exponované filmy, nosiče záznamů, televizní a audiovizuální programy na nosičích, videoprogramy na nosičích, videokazety, audiokazety, počítačové hry používané výhradně s televizními přijímači, audioprogramy na nosičích, nosiče se zábavními pořady, hudebními a audiovizuálními díly, CD disky, nosiče spadající do třídy 9 s informací a záznamy; (38) televizní vysílání prostřednictvím satelitů a kabelových rozvodů, šíření filmových a televizních programů; (41) tvorba filmových a televizních programů.

(590) Barevná
(730) **MF TV s.r.o.**, Mezi Vodami 1952/9, Praha 4 - Modřany, 14300, CZ

(210) **O-500056**
(220) 26.11.2012
(320) 26.11.2012
(511) 9, 10, 35, 37, 38, 42
(540)

Me2Go

(510) (9) průmyslové počítače, panelové počítače, operátorské panely, pracovní stanice, embedded počítače, počítače pro dopravní prostředky, průmyslové notebooky, průmyslové tablety a PDA, rackové skříně, průmyslové monitory, elektrické přístroje pro průmyslovou automatizaci v rámci třídy 9, průmyslové sběrnice, průmyslové komunikace (komunikační převodníky a kontroléry, převodníky sériových rozhraní, adaptéry pro speciální rozhraní, příslušenství pro průmyslovou komunikaci (konektorové panely, redukce, kabely, antény, software pro průmyslové komunikace), kompaktní sériové servery, terminálové servery, vestavné sériové servery, multiportové karty, modem a routery, směrovače, přepínače), průmyslový ethernet, komunikační karty do počítačů, programovatelné pac automaty, multimediální informační kiosky, zdravotnické displeje v rámci této třídy, zdravotnické počítače a tablety v rámci této třídy, lůžkové terminály, RFLS systém (zařízení pro sledování), mobilní data terminály, panelové terminály, aktivní RFID (zařízení pro identifikaci), kamerové systémy, odolné klávesnice a polohovací zařízení, průmyslové tiskárny a čtečky čárových kódů, výpočetní technika všeho druhu včetně periferních zařízení a komunikačních zařízení, telekomunikační technika všeho druhu včetně interface pro spojení s výpočetní technikou, počítače-hardware včetně počítačových doplňků, uživatelské počítače, přenosné počítače, mikropočítače, notebooky a laptopy, polovodiče, mikroprocesory, integrované obvody, sady počítačových čipů, základní deska počítače a přídatné desky, deska pro počítačovou grafiku, hardware pro počítačovou síť, adaptéry pro počítačovou síť, přepínače, směrovače a vedlejší ústředny, počítačové periférie a elektronické zařízení na použití s počítači, počítačové klávesnice, počítačové myši (lokátory), počítačové vstupní zařízení, monitory, video přístroje, přístroje a zařízení pro záznam, zpracování, příjem, reprodukci, přenos, modifikaci, komprimování a dekomprimování, vysílání, míšení a nebo rozšiřování zvuku, videozáznamů, obrázků, grafiky a dat, set-top boxes (část hardware spojeného s televizním přijímačem, jemuž umožňuje propojení s internetem, jinými kabelovými/digitálními zdroji a tak fungovat jako počítač), počítačové programy na řízení sítě, počítačové obslužné programy, systémový software na provoz počítačů, počítačové programy na záznam, zpracování, příjem, reprodukci, přenos, modifikaci, komprimování a dekomprimování dat, počítačové programy na vytváření webovských stránek, počítačové programy na přístup a použití internetu, přístroje pro zpracování informací, nosiče dat magnetické, magnetická média, nosiče dat optické, nosiče zvukových nahrávek, nosiče software, videokazet, cd disky,

kancelářská technika spadající do třídy 9, přístroje a nástroje vědecké, přístroje a nástroje navigační, přístroje a nástroje geodetické a přístroje pro bezdrátovou telegrafii, fotoaparáty, digitální fotoaparáty, přístroje a nástroje k měření a vážení, přístroje a nástroje signalizační, přístroje a nástroje pro účely učební v rámci této třídy, přístroje a nástroje pro účely záchranné, rozhlasové a televizní přijímače a vysílače, satelitní přijímače, audiovizuální technika všeho druhu, elektrické a elektronické zařízení pro výpočet a předávání statistických údajů a informací, jakož i pro dohled, ověřování a dálkové ovládání průmyslových operací, nahrané programy operačních systémů, elektrotechnické přístroje spadající do této třídy; (10) medicínská technika; (35) automatizované zpracování dat, reklama (on line-) na počítačové komunikační síti, on-line inzerce, vyhledávání informací a dat v počítačových souborech, pronájem reklamního času ve všech komunikačních médiích, prezentace služeb na Internetu, prezentace uživatelů na stránkách Word Wide web v počítačové síti Internet, systemizace informací do počítačových databází, sestavování statistiky, reklama, propagace, inzerce, rozšiřování reklamních nebo inzertních materiálů, reklamní texty (vydávání, zveřejňování, oznámení, vyhlášení, publikování), rozhlasová reklama, sekretářské služby, obchodní statistické informace, televizní reklama, zpracování textů, účetnictví, vedení kartoték v počítači, hospodářské (ekonomické) prognózy, odborné obchodní poradenství, obchodní nebo podnikatelské informace, provádění obchodních operací (pro třetí osoby), kopírování nebo rozmnožování /reprodukce/ dokumentů, dokladů, pomoc při řízení obchodní činnosti, pomoc při řízení obchodních a průmyslových podniků, obchodní nebo podnikatelský průzkum, průzkum trhu, kancelářské stroje a zařízení (pronájem), marketingové studie, překlad informací do počítačové databáze, přepisování, psaní na stroji, obchodní management, řízení lidských zdrojů, analýzy nákladů, strategické řízení (obchodní management), posuzování kvality služeb poskytnutých v souvislosti s pomocí při řízení obchodu, marketing, strategické řízení nákladů a efektivitu, posuzování efektivnosti provozu a racionalizace práce, styky s veřejností, obchodní administrativa, zprostředkování obchodu s výrobky uvedenými ve tř. 9, zprostředkovatelská činnost v oblasti obchodu a služeb k obchodním účelům týkající se výrobků uvedených ve tř. 9, zprostředkování obchodních kontaktů v oblasti výrobků uvedených ve tř. 9, zprostředkování internetového obchodu v oblasti výrobků uvedených ve tř. 9, komerční využití Internetu v oblastech komerčních internetových médií a vyhledávacích služeb v oblasti výrobků uvedených ve tř. 9, výstavy k reklamním a obchodním účelům, pořádání veletrhů pro obchodní a reklamní účely, prezentace výrobků v komunikačních médiích pro účely maloobchodu, sběr dat; (37) servisní služby, instalace, opravy a servis elektrických a elektrotechnických zařízení, servisní služby v oblasti výpočetní techniky, instalace počítačových sítí, montáž, údržba, instalace a opravy kancelářských strojů a zařízení, odrušování elektrických přístrojů, informace o opravách, služby opravářské; (38) počítačová komunikace, spoje (komunikace), služby, které dovolují alespoň jedné osobě komunikovat s druhou osobou pomocí některého smyslu, služby, které spočívají v rozšiřování rádiových a televizních programů, elektronická pošta, posílání zpráv, provozování počítačových sítí, telekomunikační služby, poskytování telekomunikačního připojení do světové počítačové sítě, služby zabezpečující vstup do telekomunikačních sítí, telekonferenční služby, poskytování uživatelského přístupu do světové počítačové sítě, komunikace pomocí počítačových terminálů, telegrafu, dálkopisu, telefonu, mobilních telekomunikačních síťových služeb s využitím drátového vedení a/nebo satelitů a/nebo mikrovlnného spojení a/nebo radiového spojení, pronájem přístrojů a zařízení pro přenos zpráv a informací, přenášení informací pomocí satelitních družic, přenášení telegramů, přenos faxem, přenos zpráv a obrázků pomocí počítače, spojení pomocí sítí optických vláken, služby zabezpečující audiovizuální komunikaci prostřednictvím informačních a telekomunikačních sítí (počítačové sítě Internet, satelitu), poskytování přístupu k Internetu, počítačová komunikace prostřednictvím internetové domény, služby pro šíření a poskytování informací v síti, interaktivních, grafických a multimediálních sdělení prostřednictvím globálních telekomunikačních sítí a internetu, bezdrátové komunikační služby, pronájem času na přístup do počítačových databází; (42) poradenská činnost v oboru řídicí a automatizační techniky (v oblasti výpočetní techniky), výzkum a vývoj řídicí techniky a software, tvorba software a programů, programování, software-návrhy, převod a konverze počítačových programů a údajů (kromě fyzické konverze), převod a konverze údajů a dokumentů z fyzických médií na elektronická média, tvorba a údržba počítačových stránek (web) pro zákazníky, hostování na počítačových stránkách (web), instalace počítačových programů, návrh počítačových systémů, programování internetových databázových systémů a internetových aplikací, konstrukce www prezentací a řešení www serverů, aktualizace

počítačových programů, údržba počítačových programů, zhotovování kopií počítačových programů, technické studie v oblasti počítačů a programového vybavení, výzkum a vývoj a tvorba systémů pro elektronické obchodování a informačních technologií, programování internetových databázových systémů a internetových aplikací, programování multimediálních aplikací, vytváření a modelování 3d animací, interaktivních a grafických programů, počítačové animace a vizualizace, grafický design, pronájem výpočetní techniky, pronájem počítačového software, inženýrské práce (expertizy), projektování, projektové studie technické, poradenská činnost v oblasti výpočetní techniky, vědecké a technologické služby a s nimi spojený výzkum a návrhy, odborné a znalecké posudky v rámci této třídy, měření dat (objem stažených dat, návštěvnost na Internetu).

(730) **QUANTEC a.s.**, Havlíčkovo nábřeží 2728/38, Ostrava- Moravská Ostrava, 70200, CZ

(740) Ing. Pavel Nádvorník s.r.o., Sokola Tůmy 1/1099, Ostrava-Mariánské Hory, 70900

(210) **O-500822**

(220) 02.01.2013

(320) 02.01.2013

(511) 35, 40

(540)



(510) (35) maloobchodní prodej potravin, pokrmů, nápojů; (40) zpracování masa, řeznictví a uzenářství.

(590) Barevná

(730) **J.P.Manzac, s.r.o.**, Krakovská 22/1307, Praha 1, 11000, CZ

(210) **O-501129**

(220) 15.01.2013

(320) 15.01.2013

(511) 9, 16, 35, 38, 41

(540)

60 pečeti

(510) (9) antény, audiovizuální zařízení pro výuku, automaty hudební, hrací skříně uváděné do chodu vhozením mince, nástroje na určování azimutu, barometry, brýle, pouzdra na brýle, brýle sluneční, brýle proti slunci, brýlové řetízky, buzoly, směrové kompas, clony na oči, čističe nosičů zvukových záznamů, čočky kontaktní, čočky optické, čtecí zařízení v televizi, dalekohledy, diapozitivy, promítací přístroje na diapozitivy, diktafony, magnetické disky, kompaktní disky (audio-video), gramofonové desky, gramofonové jehly, disky optické, dvd přehrávače, elektronická pera (vizuální zobrazovací jednotky), elektronické oznamovací tabule, elektronické publikace (s možností stažení), epidiaskopy, filmové kamery, exponované filmy, stříhací zařízení na filmy, kreslené filmy, fotoaparáty, hologramy, nosiče záznamů nahrané i nenahrané, audiovizuální programy, filmy, cd disky, dvd disky, obaly na cd disky nebo dvd disky nebo na nosiče záznamů, jezdecké přílby, kalkulačky, kalkulačky kapesní, exponované kinofilmy, klávesnice počítačové, krokoměry, magnetická média, magnetické disky, magnetické nosiče dat, magnetické pásky, magnetofony, magnety, magnety dekorativní, mincové mechanismy pro televizory, monitory, mikrofony, nosiče dat magnetické, nosiče dat optické, nosiče zvukových nahrávek, nosiče zvukových záznamů nahrané i nenahrané, audiovizuální díla na nosičích, audiovizuální díla v digitální podobě, programové vybavení pro počítače, interaktivní software, software, hardware výpočetní techniky, interaktivní databáze, elektronické databáze, multimediální aplikace, elektronické multimediální nebo elektronické multimediální katalogy, elektronické periodika a knihy v elektronické podobě, ochranné brýle pro sport,

ochranné helmy pro sport, obrazovky, optické disky kompaktní cd rom, plátna promítací, počítače, počítačové hry (programy), počítačové tiskárny, podložky pod myš, potápěčské masky, potápěčské oděvy, potápěčské rukavice, pravítka (měřicí přístroje), pravítko logaritmické, přehrávače kompaktních disků, přílby ochranné, přístroje pro reprodukci zvuku, rádia, signalizační píšťalky, sluchátka, snimače obrazu, skenery (zpracování dat), tampóny do uší pro potápěče, televizní přístroje, trojúhelníky výstražné pro vozidla, videokamery, videokazety, videopásky, vyučovací stroje, zápisník elektronický, závaží; (16) alba, atlasy, pouzdra s barvami (školní pomůcky), blahopřání, blahopřání hudební, bloky (papírnické výrobky), brožury, papírové bryndáčky, časopisy, časopisy – komiksy, čínská tuš, desky (papírnické výrobky), psací desky s klipsem na přidržování papíru, desky na dokumenty (šanonny, pořadače), dopisní papír, držáky na psací potřeby, figurky (sošky) z papírové hmoty, fólie hliníková na balení potravin, fotografie, stojany na fotografie, zemské glóbusy, grafické reprodukce, grafiky, gummy na mazání, hlína modelovací, houbičky navlhčovací (kancelářské potřeby), hroty psacích per, chrániče prstů (kancelářské potřeby), inkoust v tyčince, inkousty, kalamáře, kalendáře, kalendáře trhací, celářské potřeby, kromě nábytku, kancelářské sponky, papírové kapesníky, výrobky z kartónu, spadající do této třídy, karty, katalogy, kelímky papírové na mléčné výrobky, krabice na klobouky z lepenky, knihy, záložky do knih, knížky brožované, knižní zarážky, vzory na kopírování, papírové kornouty, krabice lepenkové nebo papírové, kružítko, křída na psaní, laminovačky (- na dokumenty) pro použití v kanceláři, výrobky z lepenky spadající do této třídy, malířská plátna, malířské stojany, malířské štetce, štetce, štetce na psaní, mapy, zeměpisné mapy, mašle papírové, materiály na pečetění, pomůcky na mazání, sáčky pro mikrovlnné trouby, misky na vodové barvy, materiály na modelování, nálepky (lepící pásky) pro kancelářské použití nebo pro domácnost, napínáčky, násadky na pera, noviny, nože na papír, obálky, obaly (papírnické výrobky), obaly na spisy, obtisková pera, opěradla na ruce pro malíře, ořezávací stroje na tužky, ořezávkátka na tužky, oznámení rodinných událostí (papírnické výrobky), palety pro malíře, papír, dopisní papír, papír kopírovací (pauzovací), pergamenový papír, papír sací, svítilny papír, toaletní papír, papír voskovaný, papír xuan, papírenské výrobky spadající do této třídy, papírová prostírání, papírové ubrusy, papírové podložky pod sklenice, podložky pod pivní sklenice, papírové ubrusy, pastelky, pouzdra na pasy, penály, pera (kancelářské potřeby), pera plnicí, periodika, plakáty, plány, psací podložky, pomůcky učební, kromě přístrojů, pohlednice, poštovní známky, potřeby na psaní, poutače z papíru nebo lepenky, pouzdra na doklady, pouzdra na pera, pouzdra s psacími potřebami, papírové praporky, pravítka, prospekty, příručky, psací podložky, psací soupravy (sada psacích potřeb), publikace, papírové pytlíky jako obaly, razítka, razítka datovací, pouzdra na razítka, razítkovací podušky, ročenky, papírové ručníky, rýsovací nástroje, samolepky, samolepky pro domácnost a pro kancelářské potřeby, sešity, sešivačky, skicáky, stírátka na tabule, školní potřeby, tabule školní, těžítka, tikety, tiskopisy, tiskové typy, tiskoviny, tužky, tuhy do tužek, držátka na tužky, patentní tužky, uhly na kreslení, zápisníky, zpěvníky; (35) reklamní, inzertní a propagační činnost, marketing, inzercce poštou, licence na výrobky a služby ostatních (komerční správa), nábor zaměstnanců, pomoc při řízení obchodní činnosti, obchodní nebo podnikatelské informace, obchodní nebo podnikatelský průzkum, organizování výstav (komerčních nebo reklamních), personální poradenství, pořádání veletrhů pro obchodní a reklamní účely, průzkum trhu, průzkum veřejného mínění, zajišťování předplatného telekomunikačních služeb pro ostatní, merchandising, organizační zabezpečování televizního vysílání, předvádění zboží, příprava inzertních sloupků, reklama (propagace), reklama on-line v počítačové síti, aktualizování reklamních materiálů, pronájem reklamních materiálů, zaslání reklamních materiálů zákazníkům, rozšiřování reklamních nebo inzertních materiálů, sekretářské služby, služby v oblasti grafické úpravy pro reklamní účely, styky s veřejností, vydávání reklamních nebo náborových propagačních a inzertních textů, televizní reklama, obchodní vedení uměleckých agentur, zajišťování novinového předplatného (pro předplatitele); (38) telekomunikace, služby umožňující komunikaci jedné osoby s druhou, elektronická pošta, služby elektronických nástěnek (telekomunikační služby), informační kanceláře, vysílání kabelové televize, služby dálkových konferencí, počítačová komunikace, posílání zpráv, poskytování internetových diskusních fór, pronájem přístrojů pro přenos zpráv, pronájem přístupového času ke globálním počítačovým sítím, pronájem zařízení pro přenos informací, přenášení pomocí satelitních družic, přenos zpráv a obrazových informací pomocí počítače, půjčování telekomunikačních zařízení, telekonference (služby dálkových konferencí), teleshoppingové služby (poskytování televizních kanálů pro teleshoppingové služby), televizní vysílání, digitální vysílání, televizní

vysílání programů, televizní vysílání zábavných, vzdělávacích, výchovných, soutěžních, diskusních a informačních pořadů, šíření elektronických časopisů, informací, elektronických periodik, knih v elektronické podobě, audio nebo audiovizuálních děl prostřednictvím informační nebo datové nebo elektronické nebo komunikační nebo telekomunikační nebo počítačové sítě, zejména Internetu, pomocí satelitů a jině, informační služby na Internetu související s televizním vysíláním, služby na Internetu související s televizním vysíláním, provozování internetového serveru, provozování internetového portálu, zajištění prostoru pro webové stránky, poskytování portálu na Internetu, poskytování on-line platformy pro nahrávání, zpracování, přenos a aktualizaci dat, obrázků, fotografií, 3d aplikací, telexové služby, radiové vysílání, výzvy (služby poskytované rádiem, telefonem nebo jinými elektronickými komunikačními prostředky), zaslání zpráv; (41) dabing, nakladatelství a vydavatelství, ediční činnost, publikační činnost, nahrávání nosičů zvukových nebo obrazově zvukových, služby v oblasti digitálního zpracování obrazu, elektronické publikování (dtp), služby v oblasti estrád, tvorba a šíření audiovizuálních děl, zpravodajství, publicistika, televizní zpravodajství, tv produkce, tvorba programů, tvorba a výroba televizních a audiovizuálních programů, obrazové zpravodajství, filmová produkce, jiná než reklamní, filmová studia, filmová tvorba, filmové projekce, pronájem filmových promítaček a jejich příslušenství, půjčování filmů, fotografování, informace o možnostech zábavy, informace o výchově a vzdělávání, poskytování služeb v oblasti karaoke (hudební doprovod písní dle výběru zpěváka), výchovně zábavné klubové služby, kluby zdraví (služby), knihovny (půjčování knih), vydávání knih, koncertní síně, sály, organizování a vedení konference, organizování a vedení kongresu, korespondenční kurzy, provozování muzea, služby nahrávacího studia, nahrávání videopásek, organizování kulturních nebo vzdělávacích výstav, organizace společenských a kulturních akcí, organizace, provozování a provádění her a soutěží i veřejných, provozování kina, organizování plesů, organizování vzdělávacích nebo zábavných soutěží, výstavní činnost v oblasti kultury nebo zábavy nebo výchovy nebo vzdělávání, zábavné parky, plánování a organizování večírků, pořádání soutěží krásy, poskytování on-line elektronických publikací [bez možnosti stažení], pronájem audio nahrávek, pronájem dekorací, pronájem kinematografických filmů, pronájem osvětlovacích zařízení pro divadla nebo televizní studia, pronájem rozhlasových a televizních přijímačů, provozování her on line (z počítačové sítě), předprodej vstupenek, výroba divadelních nebo jiných představení, půjčování filmů, půjčování přenosných videokamer, půjčování videokamer, půjčování videopásek, psaní scénářů, pronájem rozhlasových a televizních přijímačů, organizování a vedení seminářů, služby v oblasti grafické úpravy, jiné než pro reklamní účely, studia nahrávací (služby), reportérské služby, školení, vyučování, výroba rozhlasových a televizních programů, televizní zábava, zveřejňování textů, kromě reklamních, tlumočení posunkové řeči, opatřování titulků, výuka, vzdělávací informace, nahrávání videopásek, střih videopásků, vydávání elektronických knih a časopisů on-line, vydávání textů, s výjimkou reklamních nebo náborových, výroba videofilmů, pronájem zvukového nahrávacího zařízení, živé představení, organizování živých vystoupení.

(730) Česká televize, Kavčí hory, Praha 4 - Kavčí hory, 14070, CZ

(210) O-501498

(220) 31.01.2013

(320) 31.01.2013

(511) 20, 37, 42

(540)



(510) (20) nábytek všeho druhu, skříně, skříně na míru, nábytkové dílce, výrobky ze dřeva, korku, rákosu, proutí a jejich náhražek, kovány nábytkové nekovové, matrace, plastické výrobky, police, postele, rolety, zrcadla, rámy, prvky pro zařízení interiérů; (37) čalounické práce,

montáž a opravy nábytku, truhlářství, povrchová úprava desek, montáže interiérů; (42) odborné poradenství s výjimkou obchodního, vypracování technologických postupů, projektová činnost, poradenská a konzultační činnost zaměřená k výrobě nábytku, odborné konzultace, návrhy interiérů, včetně jejich projektového zpracování, design nábytku, realizace interiérů, tvorba software, tvorba www stránek, návrhářská, designerská a aranžérská činnost, grafický design, grafické a kresličské práce.

(730) **CAG s.r.o.**, Kytín 19, Mníšek pod Brdy, 25210, CZ

(740) Ing. Václav Kratochvíl, Husníkova 2086/22, Praha 13, 15800

(210) **O-502183**

(220) 26.02.2013

(320) 26.02.2013

(511) 5, 29

(540)

Wellfi

(510) (5) doplňky stravy s obsahem vitamínů, aminokyselin, minerálů, stopových prvků nebo dalších látek s nutričním nebo fyziologickým účinkem, ve všech formách, zejména ve formě tablet, prášku, kapslí, gelu nebo kapaliny, potravinové doplňky obsahující látky živočišného původu, výživné přípravky pro denní doplnění stravy jako instantní strava nebo samostatná směs, která se skládá hlavně z mléka v prášku nebo ze živočišných nebo zeleninových proteinů, také s přídavkem vitamínů nebo minerálů nebo stopových prvků nebo cukru; (29) protein pro lidskou spotřebu, proteinové výrobky a přípravky pro výživu, ne doplňky stravy, přípravky zvláštní výživy pro sportovce nebo osoby s vysokým energetickým výdejem, ne doplňky stravy, želatina, želatinové výrobky a přípravky pro výživu, ne doplňky stravy, tuky jedlé, oleje jedlé, extrakty z chaluh jako výživa.

(730) **Wellfi s.r.o.**, náměstí Práce 2512, Zlín, 76001, CZ

(740) Mgr. Petr Olbort, advokát, Nad Vývozem 4828, Zlín, 76005

(210) **O-502185**

(220) 26.02.2013

(320) 26.02.2013

(511) 5, 29

(540)

(510) (5) doplňky stravy s obsahem vitamínů, aminokyselin, minerálů, stopových prvků nebo dalších látek s nutričním nebo fyziologickým účinkem, ve všech formách, zejména ve formě tablet, prášku, kapslí, gelu nebo kapaliny, potravinové doplňky obsahující látky živočišného původu, výživné přípravky pro denní doplnění stravy jako instantní strava nebo samostatná směs, která se skládá hlavně z mléka v prášku nebo ze živočišných nebo zeleninových proteinů, také s přídavkem vitamínů nebo minerálů nebo stopových prvků nebo cukru; (29) protein pro lidskou spotřebu, proteinové výrobky a přípravky pro výživu, ne doplňky stravy, přípravky zvláštní výživy pro sportovce nebo osoby s vysokým energetickým výdejem, ne doplňky stravy, želatina, želatinové výrobky a přípravky pro výživu, ne doplňky stravy, tuky jedlé, oleje jedlé, extrakty z chaluh jako výživa.

(730) **Wellfi s.r.o.**, náměstí Práce 2512, Zlín, 76001, CZ

(740) Mgr. Petr Olbort, advokát, Nad Vývozem 4828, Zlín, 76005

(210) **O-502189**

(220) 26.02.2013

(320) 26.02.2013

(511) 12, 35, 37

(540)

VIN-MARK

(510) (12) bezpečnostní značení skel vozidel (komerční bezpečnostní systémy do vozidel); (35) velkoobchodní a maloobchodní činnost týkající se prostředků ochrany vozidel včetně zprostředkování a prodeje; (37) poskytování informací o instalaci a montáži ochranných prvků proti odcizení vozidel.

(730) **Maček Radomír Ing.**, Pod Pensionátem 130, Dobřichovice, 25229, CZ

(210) **O-504402**

(220) 15.05.2013

(320) 15.05.2013

(511) 9, 16, 41

(540)

SLOW MOMENTS

(510) (9) počítačový software nahraný, nosiče dat magnetické, magnetická média, elektronické publikace (s možností stažení), přístroje pro zpracování dat; (16) papír, papírenské výrobky, výrobky z kartónu, tiskoviny, periodika, katalogy, brožury, fotografie (tištěné), plakáty, kalendáře, tabule reklamní z papíru nebo lepenky, učební pomůcky kromě přístrojů; (41) vydávání knih, vydávání textů s výjimkou reklamních nebo náborových, vydávání elektronických knih a časopisů on-line, elektronické publikování, poskytování on-line elektronických publikací (bez možnosti stažení), vyučování, vzdělávání, organizování kulturních nebo vzdělávacích výstav, fotografování.

(730) **PLANKVADRAT s.r.o.**, V sadech 4, Praha 6, 16000, CZ

(740) Řehák & partneři k.s., Mgr. Petr Řehák, Újezd 409/19, Praha 1, 11800

(210) **O-504771**

(220) 27.05.2013

(320) 27.05.2013

(511) 35, 41, 42

(540)



(510) (35) propagační činnost, reklama, pomoc při řízení obchodní činnosti, obchodní administrativa, kancelářské práce; (41) výchova, vzdělávání, zábava, sportovní a kulturní aktivity; (42) vědecké a technologické služby a související výzkum a projektování, analytické a výzkumné služby v průmyslu, navrhování a vývoj počítačového hardwaru a softwaru.

(730) **ISO Consulting s.r.o.**, Lodecká 1181/4, Praha 1 - Nová Město, 11000, CZ

(210) **O-504813**

(220) 29.05.2013

(320) 29.05.2013

(511) 3, 5, 10

(540)

Pharmazet Alliance Group

(510) (3) přípravky pro bělení a jiné prací prostředky, přípravky pro čištění, leštění, odmašťování a broušení, mýdla, parfumerie, vonné oleje, kosmetika, vlasové vody (lotions), zubní pasty; (5) farmaceutické a veterinářské výrobky, hygienické výrobky pro léčebné účely, dietní potraviny a dietetické přípravky pro léčebné nebo veterinární účely, potraviny pro batolata, potravní doplňky pro lidskou potřebu a pro zvířata, náplasti, obvazový materiál, materiály pro plombování zubů a pro zubní otisky, dezinfekční přípravky, výrobky pro hubení škodlivých zvířat, fungicidy, herbicidy; (10) přístroje a nástroje chirurgické, zubní a veterinářské, umělé údy, oči a zuby, ortopedické potřeby, materiál na sešívání ran.

(730) **Pharmazet Group s.r.o.**, U strouhy 217/31, Praha 9, 19600, CZ

(740) JUDr. Jonáš Radek, PhD., nám. W. Churchilla 2, Praha 3, 13000

(210) **O-504937**
(220) 03.06.2013
(320) 03.06.2013
(511) 3, 5, 29, 30, 35
(540)



(510) (3) výrobky kosmetické a voňavkářské, bylinné kosmetické přípravky, mýdla, včetně mýdel medicínálních, parfumerie, vonné oleje, kosmetické krémy, mléka pro kosmetické účely, gely a emulze spadající do této třídy, toaletní vody a deodoranty pro osobní potřebu, toaletní přípravky, vlasové a ústní vody, pasty, prášky a vodičky pro čištění a ošetřování zubů a dutiny ústní, vše pro neléčebné účely, šampóny tělové i vlasové, prostředky pro mytí a ošetřování rukou a vlasů, kondicionéry, pomády, tužidla, spreje, laky, prostředky pro ošetřování pokožky, krémy na a po opalování, masážní krémy a emulze, regenerační krémy a vody; (5) výrobky farmaceutické a parafarmaceutické, vitamíny a minerály a stopové prvky, dietní a nutriční přípravky a léčiva, medicínální sirupy, výtažky z léčivých bylin a kombinované přípravky vitamínů, minerálů, stopových prvků a bylinných výtažků, potravinové doplňky obohacené vitamíny nebo minerály nebo stopovými prvky, vitamínové přípravky, vitamíny a multivitaminové preparáty, minerály a multiminerálové preparáty, bylinné čaje, léčivé byliny, cukrovinky nebo pastilky nebo tabletky nebo tobolky nebo kapsle nebo žvýkačky s léčivými přísadami, dietetické látky upravené pro lékařské účely, minerální vody a dietetické nápoje upravené pro lékařské účely, dietní potraviny upravené pro lékařské účely, doplňky výživové pro lékařské účely, bílkovinné přípravky nebo potravina pro lékařské účely, balzámy a krémy a masti pro lékařské účely, chemické přípravky pro lékařské účely, léčivé oleje, oleje pro lékařské účely, tuky pro lékařské účely, léčivé soli, tinktury pro lékařské účely, bylinné výtažky nebo sirupy, vitamínová a minerální výživa ve formě koncentrátů, proteinové koncentráty jako výživné přísady k potravinám, droždí pro farmaceutické účely, potravinové doplňky s léčebnými účinky, výživné nebo dietetické přípravky pro lékařské účely pro denní doplnění stravy jako instantní strava nebo samostatná směs, která se skládá hlavně z mléka v prášku nebo ze živočišných nebo zeleninových proteinů, také s přísadkou vitamínů nebo minerálů nebo stopových prvků nebo cukru, potravinové doplňky ne pro lékařské účely a obsahující látky živočišného původu, potravinové doplňky ne pro lékařské účely a obsahující látky rostlinného původu; (29) protein pro lidskou spotřebu, proteinové výrobky a přípravky pro výživu, přípravky zvláštní výživy pro sportovce nebo osoby s vysokým energetickým výdejem, jedlá želatina, želatinové výrobky a přípravky pro výživu, tuky jedlé, oleje jedlé, extrakty z chaluh jako výživa, výživné přípravky pro denní doplnění stravy, která se skládá hlavně z mléka v prášku nebo ze živočišných nebo zeleninových proteinů, také s přísadkou vitamínů nebo minerálů nebo stopových prvků nebo cukru, mléko, mléčné výrobky, jogurty, konzervované, sušené, vařené nebo nakládané ovoce nebo zelenina, polévky, vývary, bujóny; (30) cukrovinky, žvýkačky, bonbóny, zmrzliny, pekařské výrobky, cukrářské výrobky, kakao, káva, čaj, čokoláda, nápoje čokoládové, čajové, kakaové nebo kávové, potraviny a pokrmy z obilovin pro lidskou spotřebu, těstoviny, müsli, med, propolis pro lidskou potřebu; (35) zprostředkovatelská činnost v oblasti obchodu, maloobchod-velkoobchod, exportimport, internetový obchod, vše s výše uvedenými výrobky zařazenými ve třídách 3, 5, 29 a 30.

(730) **SANTÉ MEDICAL s.r.o.**, Videňská 635/8, Olomouc, 77900, CZ
(740) Ing. Petr Soukup, Videňská 8, Olomouc, 77200

(210) **O-505010**
(220) 05.06.2013
(320) 05.06.2013
(511) 5

(540)



(510) (5) speciální farmaceutické výrobky, zejména léky s antirevmatickými, protizánětlivými a analgetickými účinky.

(590) Barevná
(730) **Teva Pharmaceuticals CR, s.r.o.**, Radlická 3185/1c, Praha 5, 15000, CZ
(740) Zeiner & Zeiner v.o.s., Mgr. Karel Šindelka, Maiselova 15, Praha 1, 11000

(210) **O-505012**
(220) 05.06.2013
(320) 05.06.2013
(511) 5
(540)



(510) (5) speciální farmaceutické výrobky, zejména léky s antirevmatickými, protizánětlivými a analgetickými účinky.

(730) **Teva Pharmaceuticals CR, s.r.o.**, Radlická 3185/1c, Praha 5, 15000, CZ
(740) Zeiner & Zeiner v.o.s., Mgr. Karel Šindelka, Maiselova 15, Praha 1, 11000

(210) **O-505031**
(220) 06.06.2013
(320) 06.06.2013
(511) 36, 37, 41, 43, 44, 45
(540)



(510) (36) úschovní služby, konzultační a obstaravatelská činnost v rámci této třídy, zejména v oblasti finančnictví a pojišťovnictví, zprostředkování finančních a peněžních služeb, zejména organizování veřejných sbírek při zajišťování finančních prostředků na humanitární a dobročinné účely, na podporu projektů v oblasti vzdělávání, kultury, veřejných a sociálních záležitostí, zdravotní péče, charity, komunálních aktivit, sportu a ekologie, služby nemovitostní, spadající do této třídy, pronájem bytů, vedení nájemních domů, obchodování s nemovitostmi, pronájem nemovitostí, správa nemovitostí, zprostředkování pronájmu nemovitostí, oceňování nemovitostí, výběr nájemného, vyplácení důchodů, domovníctví v rámci správy objektu; (37) stavby a opravy, stavební, stavebně-vybavovací a údržbařsko-opravárenská činnost, zprostředkování stavební činnosti, praní

a žehlení prádla; (41) výchovná, vzdělávací a aktivizační činnost, poskytování možností kulturního a společenského vyžití, pořádání odborných kurzů, školení a jiných vzdělávacích akcí, včetně lektorské činnosti, vydavatelská a nakladatelská činnost, vedení a provozování knihoven, pořizování a půjčování videozáznamů a fotografií, půjčování audiovizuálních přístrojů, knih, novin, časopisů, půjčování filmů, promítání filmů, pořádání a organizování kulturních, společenských, zábavních, rekreačních nebo sportovních akcí, agenturní činnost a informační služby v oblasti vzdělávání, kultury a rekreace, zprostředkování v oblasti vzdělávání, organizování a plánování večírků, organizování vzdělávacích a zábavných soutěží, výchovně zábavné klubové služby, služby k zábavě a pobavení, spadající do třídy 41; (43) poskytování ubytovacích a stravovacích služeb, služby zajišťující dočasné ubytování, provoz domů s pečovatelskou službou, provoz domovů a penzionů pro seniory, vše spadající do této třídy, zprostředkovatelská a poradenská činnost v oboru gastronomie; (44) poskytování a zprostředkování sociálních a pečovatelských služeb, ošetřovatelských a zdravotnických služeb, terapeutické služby, fyzioterapie, rehabilitace, služby soukromých klinik, sanatorií a zotavoven, lékárenské poradenství, péče o hygienu a krásu osob a zvířat, masážní služby, služby týkající se pěstování rostlin v rámci této třídy, zejména zahrádkářství, služby zahradního designu a květinových kompozic; (45) sociální služby a poradenství, pomoc při zvládnutí běžných úkonů péče o vlastní osobu (sociální služby), zajišťování potřeb domácnosti (sociální služby), zprostředkování kontaktu se společenským prostředím (sociální služby), pomoc při uplatňování práv, oprávněných zájmů a při obstarávání osobních záležitostí, sociálně terapeutická činnost, doprovod osob (sociální služby).

(730) **Atkins a Langford Development s.r.o.**, Voršilská 10, Praha 1, 11000, CZ
(740) Mgr. Kateřina Špoulová, Haštalská 27, Praha 1, 11000

(210) **O-505208**

(220) 12.06.2013

(320) 12.06.2013

(511) 30

(540)

Rampušák

(510) (30) chléb, pečivo, rohlíky, housky.

(730) **BEAS, a.s.**, Gočárova 1620, Hradec Králové, 50101, CZ

(210) **O-505593**

(220) 26.06.2013

(320) 26.06.2013

(511) 9, 16, 35, 38, 41

(540)



(510) (9) antény, audiovizuální zařízení pro výuku, automaty hudební, hrací skříně uváděné do chodu vhozením mince, nástroje na určování azimutu, barometry, brýle, pouzdra na brýle, brýle sluneční, brýle proti slunci, brýlové řetízky, buzoly, směrové kompas, clony na oči, čističe nosičů zvukových záznamů, čočky kontaktní, čočky optické, čtecí zařízení v televizi, dalekohledy, diapozitivy, promítací přístroje na diapozitivy, diktafony, magnetické disky, kompaktní disky (audio-video), gramofonové desky, gramofonové jehly, disky optické, DVD přehrávače, elektronická pera (vizuální zobrazovací jednotky), elektronické oznamovací tabule, elektronické publikace (s možností stažení), epidiaskopy, filmové kamery, exponované filmy, stříhací zařízení na filmy, kreslené filmy, fotoaparáty, hologramy, nosiče záznamů nahrané i nenahrané, audiovizuální programy, filmy, CD disky, DVD disky, obaly na CD disky nebo DVD disky nebo na nosiče záznamů, jezdecké přílby,

kalkulačky, kalkulačky kapesní, exponované kinofilm, klávesnice počítačové, krokoměry, magnetická média, magnetické disky, magnetické nosiče dat, magnetické pásky, magnetofony, magnety, magnety dekorativní, mincové mechanismy pro televizory, monitory, mikrofony, nosiče dat magnetické, nosiče dat optické, nosiče zvukových nahrávek, nosiče zvukových záznamů nahrané i nenahrané, audiovizuální díla na nosičích, audiovizuální díla v digitální podobě, programové vybavení pro počítače, interaktivní software, software, hardware výpočetní techniky, interaktivní databáze, elektronické databáze, multimediální aplikace, elektronické multimediální nebo elektronické multimediální katalogy, elektronická periodika a knihy v elektronické podobě, ochranné brýle pro sport, ochranné helmy pro sport, obrazovky, optické disky kompaktní CD ROM, plátna promítací, počítače, počítačové hry (programy), počítačové tiskárny, podložky pod myš, potápěčské masky, potápěčské oděvy, potápěčské rukavice, pravítka (měřicí přístroje), pravítka logaritmická, přehrávače kompaktních disků, přílby ochranné, přístroje pro reprodukci zvuku, rádia, signalizační píšťalky, sluchátka, snímače obrazu, skenery (zpracování dat), tampóny do uší pro potápěče, televizní přístroje, trojúhelníky výstražné pro vozidla, videokamery, videokazety, videopásky, vyučovací přístroje, zápisník elektronický, závaží; (16) alba, atlasy, pouzdra s barvami (školní pomůcky), blahopřání, blahopřání hudební, bloky (papírnické výrobky), brožury, papírové bryndáčky, časopisy, časopisy – komiksy, čínská tuš, desky (papírnické výrobky), psací desky s klípem na přidržování papíru, desky na dokumenty (šanon, pořadače), dopisní papír, držáky na psací potřeby, figurky (sošky) z papírové hmoty, fólie hliníková na balení potravin, fotografie, stojany na fotografie, zemské glóbusy, grafické reprodukcce, grafiky, gummy na mazání, hlína modelovací, houbičky navlhčovací (kancelářské potřeby), hroty psacích per, chrániče prstů (kancelářské potřeby), inkoust v tyčince, inkousty, kalamáře, kalendáře, kalendáře třhací, kancelářské potřeby, kromě nábytku, kancelářské sponky, papírové kapesníky, výrobky z kartónu, spadající do této třídy, karty, katalogy, kelímky papírové na mléčné výrobky, krabice na klobouky z lepenky, knihy, záložky do knih, knížky brožované, knižní zarážky, vzory na kopírování, papírové kornouty, krabice lepenkové nebo papírové, kružítko, krída na psaní, laminovačky (-na dokumenty) pro použití v kanceláři, výrobky z lepenky spadající do této třídy, malířská plátna, malířské stojany, malířské štetce, štetce, štetce na psaní, mapy, zeměpisné mapy, mašle papírové, materiály na pečeti, pomůcky na mazání, sáčky pro mikrovlnné trouby, misky na vodové barvy, materiály na modelování, nálepky (lepící pásky) pro kancelářské použití nebo pro domácnost, napínáčky, násadky na pera, noviny, nože na papír, obálky, obaly (papírnické výrobky), obaly na spisy, obtisky, ocelová pera, opěradla na ruce pro malíře, ořezávací strojek na tužky, ořezávací stroj na tužky, oznámení rodinných událostí (papírnické výrobky), palety pro malíře, papír, dopisní papír, papír kopírovací (pauzovací), pergamenový papír, papír sací, svítilny, toaletní papír, papír voskovaný, papír Xuan, papírenské výrobky spadající do této třídy, papírová prostrání, papírové ubrusy, papírové podložky pod sklenice, podložky pod pивní sklenice, papírové ubrusy, pastelky, pouzdra na pasy, pečeti, penály, pera (kancelářské potřeby), pera plnicí, periodika, plakáty, plány, psací podložky, pomůcky učební, kromě přístrojů, pohlednice, poštovní známky, potřeby na psaní, poučáče z papíru nebo lepenky, pouzdra na doklady, pouzdra na pera, pouzdra s psacími potřebami, papírové praporky, pravítka, prospekty, příručky, psací podložky, psací soupravy (sada psacích potřeb), publikace, papírové pytlíky jako obaly, razítka, razítka datovací, pouzdra na razítka, razítkovací podušky, ročenky, papírové ručníky, řízovací nástroje, samolepky, samolepky pro domácnost a pro kancelářské potřeby, sešity, sešivačky, skicáky, stírátka na tabule, školní potřeby, tabule školní, těžítka, tikety, tiskopisy, tiskové typy, tiskoviny, tužky, tuhy do tužek, držátka na tužky, patentní tužky, uhly na kreslení, zápisníky, zpěvníky; (35) reklamní, inzertní a propagační činnost, marketing, inzertní poštou, licence na výrobky a služby ostatních (komerční správa), nábor zaměstnanců, pomoc při řízení obchodní činnosti, obchodní nebo podnikatelské informace, obchodní nebo podnikatelský průzkum, organizování výstav (komerčních nebo reklamních), personální poradenství, pořádání veletrhů pro obchodní a reklamní účely, průzkum trhu, průzkum veřejného mínění, zajišťování předplatného telekomunikačních služeb pro ostatní, merchandising, organizační zabezpečování televizního vysílání, předvádění zboží, příprava inzertních sloupek, reklama (propagace), reklama on-line v počítačové síti, aktualizování reklamních materiálů, pronájem reklamních materiálů, zaslání reklamních materiálů zákazníkům, rozšiřování reklamních nebo inzertních materiálů, sekretářské služby, služby v oblasti grafické úpravy pro reklamní účely, styky s veřejností, vydávání reklamních nebo náborových propagačních a inzertních textů, televizní reklama, obchodní

vedení uměleckých agentur, zajišťování novinového předplatného (pro předplatitele); (38) telekomunikace, služby umožňující komunikaci jedné osoby s druhou, elektronická pošta, služby elektronických nástěnek (telekomunikační služby), informační kanceláře, vysílání kabelové televize, služby dálkových konferencí, počítačová komunikace, posílání zpráv, poskytování internetových diskusních fór, pronájem přístrojů pro přenos zpráv, pronájem přístupového času ke globálním počítačovým sítím, pronájem zařízení pro přenos informací, přenášení pomocí satelitních družic, přenos zpráv a obrazových informací pomocí počítače, půjčování telekomunikačních zařízení, telekonference (služby dálkových konferencí), teleshoppingové služby (poskytování televizních kanálů pro teleshoppingové služby), televizní vysílání, digitální vysílání, televizní vysílání programů, televizní vysílání zábavných, vzdělávacích, výchovných, soutěžních, diskusních a informačních pořadů, šíření elektronických časopisů, informací, elektronických periodik, knih v elektronické podobě, audio nebo audiovizuálních děl prostřednictvím informační nebo datové nebo elektronické nebo komunikační nebo telekomunikační nebo počítačové sítě, zejména Internetu, pomocí satelitů a jiné, informační služby na Internetu související s televizním vysíláním, služby na Internetu související s televizním vysíláním, provozování internetového serveru, provozování internetového portálu, zajištění prostoru pro webové stránky, poskytování portálu na Internetu, poskytování on-line platformy pro nahrávání, zpracování, přenos a aktualizaci dat, obrázků, fotografií, 3D aplikací, telexové služby, radiové vysílání, výzvy (služby poskytované rádiem, telefonem nebo jinými elektronickými komunikačními prostředky), zaslání zpráv; (41) dabing, nakladatelství a vydavatelství, ediční činnost, publikační činnost, nahrávání nosičů zvukových nebo obrazových zvukových, služby v oblasti digitálního zpracování obrazu, elektronické publikování (DTP), služby v oblasti estrád, tvorba a šíření audiovizuálních děl, zpravodajství, publicistika, televizní zpravodajství, TV produkce, tvorba programů, tvorba a výroba televizních a audiovizuálních programů, obrazové zpravodajství, filmová produkce, jiná než reklamní, filmová studia, filmová tvorba, filmové projekce, pronájem filmových promítaček a jejich příslušenství, půjčování filmů, fotografování, informace o možnostech zábavy, informace o výchově a vzdělávání, poskytování služeb v oblasti karaoke (hudební doprovod písní dle výběru zpěváka), výchovně zábavné klubové služby, kluby zdraví (služby), knihovny (půjčování knih), vydávání knih, koncertní síně, sály, organizování a vedení konference, organizování a vedení kongresu, korespondenční kurzy, provozování muzea, služby nahrávacího studia, nahrávání videopásek, organizování kulturních nebo vzdělávacích výstav, organizace společenských a kulturních akcí, organizace, provozování a provádění her a soutěží i veřejných, provozování kina, organizování plesů, organizování vzdělávacích nebo zábavných soutěží, výstavní činnost v oblasti kultury nebo zábavy nebo výchovy nebo vzdělávání, zábavné parky, plánování a organizování večírků, pořádání soutěží krásy, poskytování on-line elektronických publikací [bez možnosti stažení], pronájem audio nahrávek, pronájem dekorací, pronájem kinematografických filmů, pronájem osvětlovacích zařízení pro divadla nebo televizní studia, pronájem rozhlasových a televizních přijímačů, provozování her on-line (z počítačové sítě), předprodej vstupenek, výroba divadelních nebo jiných představení, půjčování filmů, půjčování přenosných videokamer, půjčování videokamer, půjčování videopásek, psaní scénářů, pronájem rozhlasových a televizních přijímačů, organizování a vedení seminářů, služby v oblasti grafické úpravy, jiné než pro reklamní účely, studia nahrávací (služby), reportérské služby, školení, vyučování, výroba rozhlasových a televizních programů, televizní zábava, zveřejňování textů, kromě reklamních, tlumočení posunkové řeči, opatřování titulky, výuka, vzdělávací informace, nahrávání videopásek, střih videopásek, vydávání elektronických knih a časopisů on-line, vydávání textů, s výjimkou reklamních nebo náborových, výroba videofilmů, pronájem zvukového nahrávacího zařízení, živé představení, organizování živých vystoupení.

(730) **Česká televize**, Kavčí Hory, Praha 4 - Kavčí Hory, 14070, CZ

(210) **O-505594**

(220) 26.06.2013

(320) 26.06.2013

(511) 9, 16, 35, 38, 41

(540)

Divadlo žije!

(510) (9) antény, audiovizuální zařízení pro výuku, automaty hudební, hrací skříně uváděné do chodu vhozením mince, nástroje na určování azimutu, barometry, brýle, pouzdra na brýle, brýle sluneční, brýle proti slunci, brýlové řetízky, buzoly, směrové kompas, clony na oči, čističe nosičů

zvukových záznamů, čočky kontaktní, čočky optické, čtecí zařízení v televizi, dalekohledy, diapozitivy, promítací přístroje na diapozitivy, diktafony, magnetické disky, kompaktní disky (audio-video), gramofonové desky, gramofonové jehly, disky optické, DVD přehrávače, elektronická pera (vizuální zobrazovací jednotky), elektronické oznamovací tabule, elektronické publikace (s možností stažení), epidiascopy, filmové kamery, exponované filmy, střihací zařízení na filmy, kreslené filmy, fotoaparáty, hologramy, nosiče záznamů nahrané i nenahrané, audiovizuální programy, filmy, CD disky, DVD disky, obaly na CD disky nebo DVD disky nebo na nosiče záznamů, jezdecké přílby, kalkulačky, kalkulačky kapesní, exponované kinofilm, klávesnice počítačové, krokoměry, magnetická média, magnetické disky, magnetické nosiče dat, magnetické pásky, magnetofony, magnety, magnety dekorativní, mincové mechanismy pro televizory, monitory, mikrofony, nosiče dat magnetické, nosiče dat optické, nosiče zvukových nahrávek, nosiče zvukových záznamů nahrané i nenahrané, audiovizuální díla na nosičích, audiovizuální díla v digitální podobě, programové vybavení pro počítače, interaktivní software, software, hardware výrobní techniky, interaktivní databáze, elektronické databáze, multimediální aplikace, elektronické multimediální nebo elektronické multimediální katalogy, elektronická periodika a knihy v elektronické podobě, ochranné brýle pro sport, ochranné helmy pro sport, obrazovky, optické disky kompaktní CD ROM, plátna promítací, počítače, počítačové hry (programy), počítačové tiskárny, podložky pod myš, potápěčské masky, potápěčské oděvy, potápěčské rukavice, pravítka (měřicí přístroje), pravítko logaritmické, přehrávače kompaktních disků, přílby ochranné, přístroje pro reprodukci zvuku, rádia, signalizační pišťalky, sluchátka, snímače obrazu, skenery (zpracování dat), tampóny do uší pro potápěče, televizní přístroje, trojúhelníky výstražné pro vozidla, videokamery, videokazety, videopásky, vyučovací přístroje, zápisník elektronický, závaží; (16) alba, atlasy, pouzdra s barvami (školní pomůcky), blahopřání, blahopřání hudební, bloky (papírnické výrobky), brožury, papírové bryndáčky, časopisy, časopisy – komiksy, čínská tuš, desky (papírnické výrobky), psací desky s klipsem na přidržování papíru, desky na dokumenty (šanon, pořadače), dopisní papír, držáky na psací potřeby, figurky (sošky) z papírové hmoty, fólie hliníková na balení potravin, fotografie, stojany na fotografie, zemské glóbusy, grafické reprodukcce, grafiky, gumy na mazání, hlína modelovací, houbičky navlhčovací (kancelářské potřeby), hroty psacích per, chrániče prstů (kancelářské potřeby), inkoust v tyčince, inkousty, kalamaře, kalendáře, kalendáře trhací, kancelářské potřeby, kromě nábytku, kancelářské sponky, papírové kapesníky, výrobky z kartónu, spadající do této třídy, karty, katalogy, kelímky papírové na mléčné výrobky, krabice na klobouky z lepenky, knihy, záložky do knih, nízký brožované, knižní zarážky, vzory na kopírování, papírové kornouty, krabice lepenkové nebo papírové, kružítka, křída na psaní, laminovačky (- na dokumenty) pro použití v kanceláři, výrobky z lepenky spadající do této třídy, malířská plátna, malířské stojany, malířské štětce, štětce, štětce na psaní, mapy, zeměpisné mapy, mašle papírové, materiály na pečetění, pomůcky na mazání, sáčky pro mikrovlnné trouby, misky na vodové barvy, materiály na modelování, nálepky (lepící pásky) pro kancelářské použití nebo pro domácnost, napínáčky, násadky na pera, noviny, nože na papír, obálky, obaly (papírnické výrobky), obaly na spisy, obtisky, ocelová pera, operadla na ruce pro malíře, ořezávací strojek na tužky, ořezávací na tužky, oznámení rodinných událostí (papírnické výrobky), palety pro malíře, papír, dopisní papír, papír kopírovací (pauzovací), pergamenový papír, papír sací, svítilný papír, toaletní papír, papír voskovaný, papír Xuan, papírenské výrobky spadající do této třídy, papírová prostírání, papírové ubrusy, papírové podložky pod sklenice, podložky pod pивní sklenice, papírové ubrusy, pastelky, pouzdra na pasy, pečetě, penály, pera (kancelářské potřeby), pera plnicí, periodika, plakáty, plány, psací podložky, pomůcky učební, kromě přístrojů, pohlednice, poštovní známky, potřeby na psaní, poutače z papíru nebo lepenky, pouzdra na doklady, pouzdra na pera, pouzdra s psacími potřebami, papírové praporečky, pravítka, prospekty, příručky, psací podložky, psací soupravy (sada psacích potřeb), publikace, papírové pytlíky jako obaly, razítka, razítka datovací, pouzdra na razítka, razítkovací podušky, ročenky, papírové ručníky, rýsovací nástroje, samolepky, samolepky pro domácnost a pro kancelářské potřeby, sešity, sešivačky, skříně, stírátka na tabule, školní potřeby, tabule školní, těžítka, tikety, tiskopisy, tiskové typy, tiskoviny, tužky, tuhy do tužek, držátka na tužky, patentní tužky, uhly na kreslení, zápisníky, zpěvníky; (35) reklamní, inzertní a propagační činnost, marketing, inzerce poštou, licence na výrobky a služby ostatních (komerční správa), nábor zaměstnanců, pomoc při řízení obchodní činnosti, publikace, obchodní nebo podnikatelské informace, obchodní nebo podnikatelský průzkum, organizování výstav (komerčních nebo reklamních), personální

poradenství, pořádání veletrhů pro obchodní a reklamní účely, průzkum trhu, průzkum veřejného mínění, zajišťování předplatného telekomunikačních služeb pro ostatní, merchandising, organizační zabezpečování televizního vysílání, předvádění zboží, příprava inzertních sloupků, reklama (propagace), reklama on-line v počítačové síti, aktualizování reklamních materiálů, pronájem reklamních materiálů, zaslání reklamních materiálů zákazníkům, rozšiřování reklamních nebo inzertních materiálů, sekretářské služby, služby v oblasti grafické úpravy pro reklamní účely, styky s veřejností, vydávání reklamních nebo náborových propagačních a inzertních textů, televizní reklama, obchodní vedení uměleckých agentur, zajišťování novinového předplatného (pro předplatitele); (38) telekomunikace, služby umožňující komunikaci jedné osoby s druhou, elektronická pošta, služby elektronických nástěnek (telekomunikační služby), informační kanceláře, vysílání kabelové televize, služby dálkových konferencí, počítačová komunikace, posílání zpráv, poskytování internetových diskusních fór, pronájem přístrojů pro přenos zpráv, pronájem přístupového času ke globálním počítačovým sítím, pronájem zařízení pro přenos informací, přenášeni pomocí satelitních družic, přenos zpráv a obrazových informací pomocí počítače, půjčování telekomunikačních zařízení, telekonference (služby dálkových konferencí), teleshoppingové služby (poskytování televizních kanálů pro teleshoppingové služby), televizní vysílání, digitální vysílání, televizní vysílání programů, televizní vysílání zábavných, vzdělávacích, výchovných, soutěžních, diskusních a informačních pořadů, šíření elektronických časopisů, informací, elektronických periodik, knih v elektronické podobě, audio nebo audiovizuálních děl prostřednictvím informační nebo datové nebo elektronické nebo komunikační nebo telekomunikační nebo počítačové sítě, zejména Internetu, pomocí satelitů a jiné, informační služby na Internetu související s televizním vysíláním, služby na Internetu související s televizním vysíláním, provozování internetového serveru, provozování internetového portálu, zajištění prostoru pro webové stránky, poskytování portálu na Internetu, poskytování on-line platformy pro nahrávání, zpracování, přenos a aktualizaci dat, obrázků, fotografií, 3D aplikací, telexové služby, rádiové vysílání, výzvy (služby poskytované rádiem, telefonem nebo jinými elektronickými komunikačními prostředky), zaslání zpráv; (41) dabing, nakladatelství a vydavatelství, ediční činnost, publikační činnost, nahrávání nosičů zvukových nebo obrazových zvukových, služby v oblasti digitálního zpracování obrazu, elektronické publikování (DTP), služby v oblasti estrád, tvorba a šíření audiovizuálních děl, zpravodajství, publicistika, televizní zpravodajství, TV produkce, tvorba programů, tvorba a výroba televizních a audiovizuálních programů, obrazové zpravodajství, filmová produkce, jiná než reklamní, filmová studia, filmová tvorba, filmové projekce, pronájem filmových promítaček a jejich příslušenství, půjčování filmů, fotografování, informace o možnostech zábavy, informace o výchově a vzdělávání, poskytování služeb v oblasti karaoke (hudební doprovod písní dle výběru zpěváka), výchovně zábavné klubové služby, kluby zdraví (služby), knihovny (půjčování knih), vydávání knih, koncertní síně, sály, organizování a vedení konference, organizování a vedení kongresu, korespondenční kurzy, provozování muzea, služby nahrávacího studia, nahrávání videopásek, organizování kulturních nebo vzdělávacích výstav, organizace společenských a kulturních akcí, organizace, provozování a provádění her a soutěží i veřejných, provozování kina, organizování plesů, organizování vzdělávacích nebo zábavných soutěží, výstavní činnost v oblasti kultury nebo zábavy nebo výchovy nebo vzdělávání, zábavné parky, plánování a organizování večírků, pořádání soutěží krásy, poskytování on-line elektronických publikací [bez možnosti stažení], pronájem audio nahrávek, pronájem dekorací, pronájem kinematografických filmů, pronájem osvětlovacích zařízení pro divadla nebo televizní studia, pronájem rozhlasových a televizních přijímačů, provozování her on-line (z počítačové sítě), předprodej vstupenek, výroba divadelních nebo jiných představení, půjčování filmů, půjčování přenosných videokamer, půjčování videokamer, půjčování videopásek, psaní scénářů, pronájem rozhlasových a televizních přijímačů, organizování a vedení seminářů, služby v oblasti grafické úpravy, jiné než pro reklamní účely, studia nahrávací (služby), reportérské služby, školení, vyučování, výroba rozhlasových a televizních programů, televizní zábava, zveřejňování textů, kromě reklamních, tlumočení posunkové řeči, opatřování titulků, výroba, vzdělávací informace, nahrávání videopásek, střih videopásků, vydávání elektronických knih a časopisů on-line, vydávání textů, s výjimkou reklamních nebo náborových, výroba videofilmů, pronájem zvukového nahrávacího zařízení, živé představení, organizování živých vystoupení.

(730) **Česká televize**, Kavčí Hory, Praha 4 - Kavčí Hory, 14070, CZ

(210) **O-505595**

(220) 26.06.2013

(320) 26.06.2013

(511) 9, 16, 35, 38, 41

(540)

Kocour Mour poznává své příbuzné

(510) (9) antény, audiovizuální zařízení pro výuku, automaty hudební, hrací skříně uváděné do chodu vhozením mince, nástroje na určování azimutu, barometry, brýle, pouzdra na brýle, brýle sluneční, brýle proti slunci, brýlové řetízky, buzoly, směrové kompas, clony na oči, čističe nosičů zvukových záznamů, čočky kontaktní, čočky optické, čtecí zařízení v televizi, dalekohledy, diapozitivy, promítací přístroje na diapozitivy, diktafony, magnetické disky, kompaktní disky (audio-video), gramofonové desky, gramofonové jehly, disky optické, DVD přehrávače, elektronická pera (vizuální zobrazovací jednotky), elektronické oznamovací tabule, elektronické publikace (s možností stažení), epidiascopy, filmové kamery, exponované filmy, stříhací zařízení na filmy, kreslené filmy, fotoaparáty, hologramy, nosiče záznamů nahrané i nenahrané, audiovizuální programy, filmy, CD disky, DVD disky, obaly na CD disky nebo DVD disky nebo na nosiče záznamů, jezdecké přílby, kalkulačky, kalkulačky kapesní, exponované kinofilmy, klávesnice počítačové, krokoměry, magnetická média, magnetické disky, magnetické nosiče dat, magnetické pásky, magnetofony, magnety, magnety dekorativní, mincové mechanismy pro televizory, monitory, mikrofony, nosiče dat magnetické, nosiče dat optické, nosiče zvukových nahrávek, nosiče zvukových záznamů nahrané i nenahrané, audiovizuální díla na nosičích, audiovizuální díla v digitální podobě, programové vybavení pro počítače, interaktivní software, software, hardware výpočetní techniky, interaktivní databáze, elektronické databáze, multimediální aplikace, elektronické multimediální nebo elektronické multimediální katalogy, elektronická periodika a knihy v elektronické podobě, ochranné brýle pro sport, ochranné helmy pro sport, obrazovky, optické disky kompaktní CD ROM, plátna promítací, počítače, počítačové hry (programy), počítačové tiskárny, podložky pod myš, potápěčské masky, potápěčské oděvy, potápěčské rukavice, pravítka (měřicí přístroje), pravítka logaritmická, přehrávače kompaktních disků, přílby ochranné, přístroje pro reprodukci zvuku, rádia, signalizační pišťalky, sluchátka, snímáče obrazu, skenery (zpracování dat), tampóny do uší pro potápěče, televizní přístroje, trojúhelníky výstražné pro vozidla, videokamery, videokazety, videopásky, vyučovací přístroje, zápisník elektronický, závaží; (16) alba, atlasy, pouzdra s barvami (školní pomůcky), blahopřání, blahopřání hudební, bloky (papírnické výrobky), brožury, papírové bryndáčky, časopisy, časopisy – komiksy, čínská tuš, desky (papírnické výrobky), psací desky s klipsem na přidržování papíru, desky na dokumenty (šanon, pořadače), dopisní papír, držáky na psací potřeby, figurky (sošky) z papírové hmoty, fólie hliníková na balení potravin, fotografie, stojany na fotografie, zemské globusy, grafické reprodukce, grafiky, gummy na mazání, hlína modelovací, houbičky navlhčovací (kancelářské potřeby), hroty psacích per, chrániče prstů (kancelářské potřeby), inkoust v tyčince, inkousty, kalamáře, kalendáře, kalendáře trhací, kancelářské potřeby, kromě nábytku, kancelářské sponky, papírové kapesníky, výrobky z kartónu, spadající do této třídy, karty, katalogy, kelímky papírové na mléčné výrobky, krabice na klobouky z lepenky, knihy, záložky do knih, knížky brožované, knižní zarážky, vzory na kopírování, papírové kornouty, krabice lepenkové nebo papírové, kružítko, křída na psaní, laminovačky (- na dokumenty) pro použití v kanceláři, výrobky z lepenky spadající do této třídy, malířská plátna, malířské stojany, malířské štětce, štětce, štětce na psaní, mapy, zeměpisné mapy, mašle papírové, materiály na pečetění, pomůcky na mazání, sáčky pro mikrovlnné trouby, misky na vodové barvy, materiály na modelování, nálepky (lepící pásky) pro kancelářské použití nebo pro domácnost, napínáčky, násadky na pera, noviny, nože na papír, obálky, obaly (papírnické výrobky), obaly na spisy, obtisky, ocelová pera, opěradla na ruce pro malíře, ořezávací strojek na tužky, ořezávátka na tužky, oznámení rodinných událostí (papírnické výrobky), palety pro malíře, papír, dopisní papír, papír kopírovací (pauzovací), pergamenový papír, papír sací, svítilný papír, toaletní papír, papír voskovaný, papír Xuan, papírenské výrobky spadající do této třídy, papírová prostírání, papírové ubrusy, papírové podložky pod sklenice, podložky pod pivní sklenice, papírové ubrusy, pastelky, pouzdra na pasy, pečetě, penály, pera (kancelářské potřeby), pera plnicí, periodika, plakáty, plány, psací podložky, pomůcky učební, kromě přístrojů, pohlednice, poštovní známky, potřeby na psaní, poutače z papíru nebo lepenky, pouzdra na doklady, pouzdra na pera, pouzdra s psacími potřebami, papírové praporky, pravítka, perspekty, příručky, psací podložky, psací soupravy (sada psacích potřeb), publikace, papírové pytlíky jako obaly, razítka, razítka datovací, pouzdra na razítka,

razítkovací podušky, ročenky, papírové ručníky, rýsovací nástroje, samolepky, samolepky pro domácnost a pro kancelářské potřeby, sešity, sešíváčky, skicáky, stírátka na tabule, školní potřeby, tabule školní, těžítka, tikety, tiskopisy, tiskové typy, tiskoviny, tužky, tuhy do tužek, držátka na tužky, patentní tužky, uhly na kreslení, zápisníky, zpěvníky; (35) reklamní, inzertní a propagační činnost, marketing, inzerce poštou, licence na výrobky a služby ostatních (komerční správa), nábor zaměstnanců, pomoc při řízení obchodní činnosti, obchodní nebo podnikatelské informace, obchodní nebo podnikatelský průzkum, organizování výstav (komerčních nebo reklamních), personální poradenství, pořádání veletrhů pro obchodní a reklamní účely, průzkum trhu, průzkum veřejného mínění, zajišťování předplatného telekomunikačních služeb pro ostatní, merchandising, organizační zabezpečování televizního vysílání, předvádění zboží, příprava inzertních sloupků, reklama (propagace), reklama on-line v počítačové síti, aktualizování reklamních materiálů, pronájem reklamních materiálů, zasílání reklamních materiálů zákazníkům, rozšiřování reklamních nebo inzertních materiálů, sekretářské služby, služby v oblasti grafické úpravy pro reklamní účely, styky s veřejností, vydávání reklamních nebo náborových propagačních a inzertních textů, televizní reklama, obchodní vedení uměleckých agentur, zajišťování novinového předplatného (pro předplatitele); (38) telekomunikace, služby umožňující komunikaci jedné osoby s druhou, elektronická pošta, služby elektronických nástěnek (telekomunikační služby), informační kanceláře, vysílání kabelové televize, služby dálkových konferencí, počítačová komunikace, posílání zpráv, poskytování internetových diskusních fór, pronájem přístrojů pro přenos zpráv, pronájem přístupového času ke globálním počítačovým sítím, pronájem zařízení pro přenos informací, přenášení pomocí satelitních družic, přenos zpráv a obrazových informací pomocí počítače, půjčování telekomunikačních zařízení, telekonference (služby dálkových konferencí), teleshoppingové služby (poskytování televizních kanálů pro teleshoppingové služby), televizní vysílání, digitální vysílání, televizní vysílání programů, televizní vysílání zábavných, vzdělávacích, výchovných, soutěžních, diskusních a informačních pořadů, šíření elektronických časopisů, informací, elektronických periodik, knih v elektronické podobě, audio nebo audiovizuálních děl prostřednictvím informační nebo datové nebo elektronické nebo komunikační nebo telekomunikační nebo počítačové sítě, zejména Internetu, pomocí satelitů a jiné, informační služby na Internetu související s televizním vysíláním, služby na Internetu související s televizním vysíláním, provozování internetového serveru, provozování internetového portálu, zajištění prostoru pro webové stránky, poskytování portálu na Internetu, poskytování on-line platformy pro nahrávání, zpracování, přenos a aktualizaci dat, obrázků, fotografií, 3D aplikací, telexové služby, radiové vysílání, výzvy (služby poskytované rádiem, telefonem nebo jinými elektronickými komunikačními prostředky), zasílání zpráv; (41) dabing, nakladatelství a vydavatelství, ediční činnost, publikační činnost, nahrávání nosičů zvukových nebo obrazově zvukových, služby v oblasti digitálního zpracování obrazu, elektronické publikování (DTP), služby v oblasti estrád, tvorba a šíření audiovizuálních děl, zpravodajství, publicistika, televizní zpravodajství, TV produkce, tvorba programů, tvorba a výroba televizních a audiovizuálních programů, obrazové zpravodajství, filmová produkce, jiná než reklamní, filmová studia, filmová tvorba, filmové projekce, pronájem filmových promítaček a jejich příslušenství, půjčování filmů, fotografování, informace o možnostech zábavy, informace o výchově a vzdělávání, poskytování služeb v oblasti karaoke (hudební doprovod písní dle výběru zpěváka), výchovně zábavné klubové služby, kluby zdraví (služby), knihovny (půjčování knih), vydávání knih, koncertní síně, sály, organizování a vedení konference, organizování a vedení kongresu, korespondenční kurzy, provozování muzea, služby nahrávacího studia, nahrávání videopásek, organizování kulturních nebo vzdělávacích výstav, organizace společenských a kulturních akcí, organizace, provozování a provádění her a soutěží i veřejných, provozování kina, organizování plesů, organizování vzdělávacích nebo zábavných soutěží, výstavní činnost v oblasti kultury nebo zábavy nebo výchovy nebo vzdělávání, zábavné parky, plánování a organizování večírků, pořádání soutěží krásy, poskytování on-line elektronických publikací [bez možnosti stažení], pronájem audio nahrávek, pronájem dekorací, pronájem kinematografických filmů, pronájem osvětlovacích zařízení pro divadla nebo televizní studia, pronájem rozhlasových a televizních přijímačů, provozování her on-line (z počítačové sítě), předprodej vstupenek, výroba divadelních nebo jiných představení, půjčování filmů, půjčování přenosných videokamer, půjčování videokamer, půjčování videopásek, psaní scénářů, pronájem rozhlasových a televizních přijímačů, organizování a vedení seminářů, služby v oblasti grafické úpravy, jiné než pro reklamní účely, studia

nahrávací (služby), reportérské služby, školení, vyučování, výroba rozhlasových a televizních programů, televizní zábava, zveřejňování textů, kromě reklamních, tlumočení posunkové řeči, opatřování titulky, výuka, vzdělávací informace, nahrávání videopásek, střih videopásků, vydávání elektronických knih a časopisů on-line, vydávání textů, s výjimkou reklamních nebo náborových, výroba videofilmů, pronájem zvukového nahrávacího zařízení, živé představení, organizování živých vystoupení.

(730) Česká televize, Kavčí Hory, Praha 4 - Kavčí Hory, 14070, CZ

(210) O-505596
(220) 26.06.2013
(320) 26.06.2013
(511) 9, 16, 35, 38, 41
(540)

*Jogínci**

(510) (9) antény, audiovizuální zařízení pro výuku, automaty hudební, hrací skříně uváděné do chodu vhozením mince, nástroje na určování azimutu, barometry, brýle, pouzdra na brýle, brýle sluneční, brýle proti slunci, brýlové řetízky, buzoly, směrové kompas, clony na oči, čističe nosičů zvukových záznamů, čočky kontaktní, čočky optické, čtecí zařízení v televizi, dalekohledy, diapositivy, promítací přístroje na diapositivy, gramofonové desky, gramofonové jehly, disky optické, DVD přehrávače, elektronická pera (vizuální zobrazovací jednotky), elektronické oznamovací tabule, elektronické publikace (s možností stažení), epidiaskopy, filmové kamery, exponované filmy, střihací zařízení na filmy, kreslené filmy, fotoaparáty, hologramy, nosiče záznamů nahrané i nenahrané, audiovizuální programy, filmy, CD disky, DVD disky, obaly na CD disky nebo DVD disky nebo na nosiče záznamů, jezdecké přílby, kalkulačky, kalkulačky kapesní, exponované kinofilm, klávesnice počítačové, krokoměry, magnetická média, magnetické disky, magnetické nosiče dat, magnetické pásky, magnetofony, magnety, magnety dekorativní, mincové mechanismy pro televizory, monitory, mikrofony, nosiče dat magnetické, nosiče dat optické, nosiče zvukových nahrávek, nosiče zvukových záznamů nahrané i nenahrané, audiovizuální díla na nosičích, audiovizuální díla v digitální podobě, programové vybavení pro počítače, interaktivní software, software, hardware výpočetní techniky, interaktivní databáze, elektronické databáze, multimediální aplikace, elektronické multimediální nebo elektronické multimediální katalogy, elektronická periodika a knihy v elektronické podobě, ochranné brýle pro sport, ochranné helmy pro sport, obrazovky, optické disky kompaktní CD ROM, plátna promítací, počítače, počítačové hry (programy), počítačové tiskárny, podložky pod myš, potápěčské masky, potápěčské oděvy, potápěčské rukavice, pravítka (měřicí přístroje), pravítko logaritmické, přehrávače kompaktních disků, přílby ochranné, přístroje pro reprodukci zvuku, rádia, signalizační pišťalky, sluchátka, snímače obrazu, skenery (zpracování dat), tampóny do uší pro potápěče, televizní přístroje, trojúhelníky výstražné pro vozidla, videokamery, videokazety, videopásky, vyučovací přístroje, zápisník elektronický, závaží; (16) alba, atlasy, pouzdra s barvami (školní pomůcky), blahopřání, blahopřání hudební, bloky (papírníkové výrobky), brožury, papírové bryndáčky, časopisy, časopisy – komiksy, čínská tuš, desky (papírníkové výrobky), psací desky s klípem na přidržování papíru, desky na dokumenty (šanon, požadače), dopisní papír, držáky na psací potřeby, figurky (sošky) z papírové hmoty, fólie hliníková na balení potravin, fotografie, stojany na fotografie, zemské globusy, grafické reprodukce, grafiky, gummy na mazání, hlína modelovací, houbičky navlhčovací (kancelářské potřeby), hroty psacích per, chrániče prstů (kancelářské potřeby), inkoust v tyčince, inkousty, kalamáře, kalendáře, kalendáře trhací, kancelářské potřeby, kromě nábytku, kancelářské sponky, papírové kapesníky, výrobky z kartónu, spadající do této třídy, karty, katalogy, kelímky papírové na mléčné výrobky, krabice na klobouky z lepenky, knihy, záložky do knih, knížky brožované, knižní zarážky, vzory na kopírování, papírové

kornouty, krabice lepenkové nebo papírové, kružítka, křída na psaní, laminovačky (- na dokumenty) pro použití v kanceláři, výrobky z lepenky spadající do této třídy, malířská plátna, malířské stojany, malířské štětce, štětce, štětce na psaní, mapy, zeměpisné mapy, mašle papírové, materiály na pečetení, pomůcky na mazání, sáčky pro mikrovlnné trouby, misky na vodové barvy, materiály na modelování, nálepky (lepící pásy) pro kancelářské použití nebo pro domácnost, napínáčky, násadky na pera, noviny, nože na papír, obálky, obaly (papírnické výrobky), obaly na spisy, obtisky, ocelová pera, opěradla na ruce pro malíře, ořezávací stroje na tužky, ořezávátka na tužky, oznámení rodinných událostí (papírnické výrobky), palety pro malíře, papír, dopisní papír, papír kopírovací (pauzovací), pergamenový papír, papír sací, svítilný papír, toaletní papír, papír voskovaný, papír Xuan, papírenské výrobky spadající do této třídy, papírová prostírání, papírové ubrusy, papírové podložky pod sklenice, podložky pod pивní sklenice, papírové ubrousky, pastelky, pouzdra na pasy, pečete, penály, pera (kancelářské potřeby), pera plnicí, periodika, plakáty, plány, psací podložky, pomůcky učební, kromě přístrojů, pohlednice, poštovní známky, potřeby na psaní, pouzdra z papíru nebo lepenky, pouzdra na doklady, pouzdra na pera, pouzdra s psacími potřebami, papírové praporky, pravítka, prospekty, příručky, psací podložky, psací soupravy (sada psacích potřeb), publikace, papírové pytlíky jako obaly, razítka, razítka datovací, pouzdra na razítka, razítkovací podušky, ročenky, papírové ručníky, rýsovací nástroje, samolepky, samolepky pro domácnost a pro kancelářské potřeby, sešity, sešivačky, skicáky, stírátka na tabule, školní potřeby, tabule školní, těžítka, tikety, tiskopisy, tiskové typy, tiskoviny, tužky, tuhy do tužek, držátka na tužky, patentní tužky, uhly na kreslení, zápisníky, zpěvníky; (35) reklamní, inzertní a propagační činnost, marketing, inzerce poštou, licence na výrobky a služby ostatních (komerční správa), nábor zaměstnanců, pomoc při řízení obchodní činnosti, obchodní nebo podnikatelské informace, obchodní nebo podnikatelský průzkum, organizování výstav (komerčních nebo reklamních), personální poradenství, pořádání veletrhů pro obchodní a reklamní účely, průzkum trhu, průzkum veřejného mínění, zajišťování předplatného telekomunikačních služeb pro ostatní, merchandising, organizační zabezpečování televizního vysílání, předvádění zboží, příprava inzertních sloupků, reklama (propagace), reklama on-line v počítačové síti, aktualizování reklamních materiálů, pronájem reklamních materiálů, zaslání reklamních materiálů zákazníkům, rozšiřování reklamních nebo inzertních materiálů, sekretářské služby, služby v oblasti grafické úpravy pro reklamní účely, styky s veřejností, vydávání reklamních nebo náborových propagačních a inzertních textů, televizní reklama, obchodní vedení uměleckých agentur, zajišťování novinového předplatného (pro předplatitele); (38) telekomunikace, služby umožňující komunikaci jedné osoby s druhou, elektronická pošta, služby elektronických nástěnek (telekomunikační služby), informační kanceláře, vysílání kabelové televize, služby dálkových konferencí, počítačová komunikace, posílání zpráv, poskytování internetových diskusních fór, pronájem přístrojů pro přenos zpráv, pronájem přístupového času ke globálním počítačovým sítím, pronájem zařízení pro přenos informací, přenášení pomocí satelitních družic, přenos zpráv a obrazových informací pomocí počítače, půjčování telekomunikačních zařízení, telekonference (služby dálkových konferencí), teleshoppingové služby (poskytování televizních kanálů pro teleshoppingové služby), televizní vysílání, digitální vysílání, televizní vysílání programů, televizní vysílání zábavných, vzdělávacích, výchovných, soutěžních, diskusních a informačních pořadů, šíření elektronických časopisů, informace, elektronických periodik, knih v elektronické podobě, audio nebo audiovizuálních děl prostřednictvím informační nebo datové nebo elektronické nebo komunikační nebo telekomunikační nebo počítačové sítě, zejména Internetu, pomocí satelitů a jiné, informační služby na Internetu související s televizním vysíláním, služby na Internetu související s televizním vysíláním, provozování internetového serveru, provozování internetového portálu, zajištění prostoru pro webové stránky, poskytování portálu na Internetu, poskytování on-line platformy pro nahrávání, zpracování, přenos a aktualizaci dat, obrázků, fotografií, 3D aplikací, telexové služby, radiové vysílání, výzvy (služby poskytované rádiem, telefonem nebo jinými elektronickými komunikačními prostředky), zaslání zpráv; (41) dabing, nakladatelství a vydavatelství, editiční činnost, publikační činnost, nahrávání nosičů zvukových nebo obrazově zvukových, služby v oblasti digitálního zpracování obrazu, elektronické publikování (DTP), služby v oblasti estrád, tvorba a šíření audiovizuálních děl, zpravodajství, publicistika, televizní zpravodajství, TV produkce, tvorba programů, tvorba a výroba televizních a audiovizuálních programů, obrazové zpravodajství, filmová produkce, jiná než reklamní, filmová studia, filmová tvorba, filmové projekce, pronájem filmových promítaček a jejich

příslušenství, půjčování filmů, fotografování, informace o možnostech zábavy, informace o výchově a vzdělávání, poskytování služeb v oblasti karaoke (hudební doprovod písní dle výběru zpěváka), výchovné zábavné klubové služby, kluby zdraví (služby), knihovny (půjčování knih), vydávání knih, koncertní síně, sály, organizování a vedení konference, organizování a vedení kongresu, korespondenční kurzy, provozování muzea, služby nahrávacího studia, nahrávání videopásek, organizování kulturních nebo vzdělávacích výstav, organizace společenských a kulturních akcí, organizace, provozování a provádění her a soutěží i veřejných, provozování kina, organizování plesů, organizování vzdělávacích nebo zábavných soutěží, výstavní činnost v oblasti kultury nebo zábavy nebo výchovy nebo vzdělávání, zábavné parky, plánování a organizování večírků, pořádání soutěží krásy, poskytování on-line elektronických publikací [bez možnosti stažení], pronájem audio nahrávek, pronájem dekorací, pronájem kinematografických filmů, pronájem osvětlovacích zařízení pro divadla nebo televizní studia, pronájem rozhlasových a televizních přijímačů, provozování her on-line (z počítačové sítě), předprodej vstupenek, výroba divadelních nebo jiných představení, půjčování filmů, půjčování přenosných videokamer, půjčování videokamer, půjčování videopásek, psaní scénářů, pronájem rozhlasových a televizních přijímačů, organizování a vedení seminářů, služby v oblasti grafické úpravy, jiné než pro reklamní účely, studia nahrávací (služby), reportérské služby, školení, vyučování, výroba rozhlasových a televizních programů, televizní zábava, zveřejňování textů, kromě reklamních, tlumočení posunkové řeči, opatřování titulky, výuka, vzdělávací informace, nahrávání videopásek, střih videopásků, vydávání elektronických knih a časopisů on-line, vydávání textů, s výjimkou reklamních nebo náborových, výroba videofilmů, pronájem zvukového nahrávacího zařízení, živé představení, organizování živých vystoupení.

(730) Česká televize, Kavčí Hory, Praha 4 - Kavčí Hory, 14070, CZ

(210) O-505597

(220) 26.06.2013

(320) 26.06.2013

(511) 9, 16, 35, 38, 41

(540)

Čtení do ouška

(510) (9) antény, audiovizuální zařízení pro výuku, automaty hudební, hrací skříně uváděné do chodu vhozením mince, nástroje na určování azimutu, barometry, brýle, pouzdra na brýle, brýle sluneční, brýle proti slunci, brýlové řetízky, buzoly, směrové kompas, clony na oči, čističe nosičů zvukových záznamů, čočky kontaktní, čočky optické, čtecí zařízení v televizi, dalekohledy, diapositivy, promítací přístroje na diapositivy, diktafony, magnetické disky, kompaktní disky (audio-video), gramofonové desky, gramofonové jehly, disky optické, DVD přehrávače, elektronická pera (vizuální zobrazovací jednotky), elektronické oznamovací tabule, elektronické publikace (s možností stažení), epidiaskopy, filmové kamery, exponované filmy, stíhací zařízení na filmy, kreslené filmy, fotoaparáty, hologramy, nosiče záznamů nahrané i nenahrané, audiovizuální programy, filmy, CD disky, DVD disky, obaly na CD disky nebo DVD disky nebo na nosiče záznamů, jezdecké přílby, kalkulačky, kalkulačky kapesní, exponované kinofilmy, klávesnice počítačové, krokoměry, magnetická média, magnetické disky, magnetické nosiče dat, magnetické pásy, magnetofony, magnety, magnety dekorativní, mincové mechanismy pro televizory, monitory, mikrofony, nosiče dat magnetické, nosiče dat optické, nosiče zvukových nahrávek, nosiče zvukových záznamů nahrané i nenahrané, audiovizuální díla na nosičích, audiovizuální díla v digitální podobě, programové vybavení pro počítače, interaktivní software, software, hardware výpočetní techniky, interaktivní databáze, elektronické databáze, multimediální aplikace, elektronické multimediální nebo elektronické multimediální katalogy, elektronická periodika a knihy v elektronické podobě, ochranné brýle pro sport, ochranné helmy pro sport, obrazovky, optické disky kompaktní CD ROM, plátna promítací, počítače, počítačové hry (programy), počítačové tiskárny, podložky pod myš, potápěčské masky, potápěčské oděvy, potápěčské rukavice, pravítka (měřicí přístroje), pravítka logaritmická, přehrávače kompaktních disků, přílby ochranné, přístroje pro reprodukci zvuku, rádia, signalizační píšťalky, sluchátka, snímače obrazu, skenery (zpracování dat), tampóny do uší pro potápěče, televizní přístroje, trojúhelníky výstražné pro vozidla, videokamery, videokazety, videopásky, vyučovací přístroje, zápisník elektronický, závaží; (16) alba, atlasy, pouzdra s barvami (školní pomůcky), blahopřání, blahopřání hudební, bloky (papírnické výrobky), brožury, papírové bryndáčky, časopisy, časopisy – komiksy, čínská tuš, desky (papírnické výrobky), psací desky s klipsem na přidržování papíru, desky na dokumenty (šanon),

pořadače), dopisní papír, držáky na psací potřeby, figurky (sošky) z papírové hmoty, fólie hliníková na balení potravin, fotografie, stojany na fotografie, zemské glóbusy, grafické reprodukce, grafiky, gumy na mazání, hlína modelovací, houbičky navlhčovací (kancelářské potřeby), hroty psacích per, chrániče prstů (kancelářské potřeby), inkoust v tyčince, inkousty, kalamáře, kalendáře, kalendáře trhací, kancelářské potřeby, kromě nábytku, kancelářské sponky, papírové kapesníky, výrobky z kartónu, spadající do této třídy, karty, katalogy, kelímky papírové na mléčné výrobky, krabice na klobouky z lepenky, knihy, záložky do knih, knížky brožované, knižní zarážky, vzory na kopírování, papírové kornouty, krabice lepenkové nebo papírové, kružítka, křída na psaní, laminovačky (- na dokumenty) pro použití v kanceláři, výrobky z lepenky spadající do této třídy, malířská plátna, malířské stojany, malířské štetce, štetce, štetce na psaní, mapy, zeměpisné mapy, mašle papírové, materiály na pečetení, pomůcky na mazání, sáčky pro mikrovlnné trouby, misky na vodové barvy, materiály na modelování, nálepky (lepící pásky) pro kancelářské použití nebo pro domácnost, napínáčky, násadky na pera, noviny, nože na papír, obálky, obaly (papírníkové výrobky), obaly na spisy, obtisky, ocelová pera, opěradla na ruce pro malíře, ořezávací stroje na tužky, ořezávátka na tužky, oznámení rodinných událostí (papírníkové výrobky), palety pro malíře, papír, dopisní papír, papír kopírovací (pauzovací), pergamenový papír, papír sací, svítilny, toaletní papír, papír voskovaný, papír Xuan, papírenské výrobky spadající do této třídy, papírová prostírání, papírové ubrusy, papírové podložky pod sklenice, podložky pod pивní sklenice, papírové ubrousky, pastelky, pouzdra na pasy, pečatě, penály, pera (kancelářské potřeby), pera plnicí, periodika, plakáty, plány, psací podložky, pomůcky učební, kromě přístrojů, pohlednice, poštovní známky, potřeby na psaní, poustače z papíru nebo lepenky, pouzdra na doklady, pouzdra na pera, pouzdra s psacími potřebami, papírové praporky, pravítka, prospekty, příručky, psací podložky, psací soupravy (sada psacích potřeb), publikace, papírové pytlíky jako obaly, razítka, razítka datovací, pouzdra na razítka, razítkovací podušky, ročenky, papírové ručníky, rýsovací nástroje, samolepky, samolepky pro domácnost a pro kancelářské potřeby, sešity, sešíváčky, skicáky, stírátka na tabule, školní potřeby, tabule školní, těžítka, tikety, tiskopisy, tiskové typy, tiskoviny, tužky, tuhy do tužek, držátka na tužky, patentní tužky, uhly na kreslení, zápisníky, zpěvníky; (35) reklamní, inzertní a propagační činnost, marketing, inzerce poštou, licence na výrobky a služby ostatních (komerční správa), nábor zaměstnanců, pomoc při řízení obchodní činnosti, obchodní nebo podnikatelské informace, obchodní nebo podnikatelský průzkum, organizování výstav (komerčních nebo reklamních), personální poradenství, pořádání veletrhů pro obchodní a reklamní účely, průzkum trhu, průzkum veřejného mínění, zajišťování předplatného telekomunikačních služeb pro ostatní, merchandising, organizační zabezpečování televizního vysílání, předvádění zboží, příprava inzertních sloupků, reklama (propagace), reklama on-line v počítačové síti, aktualizování reklamních materiálů, pronájem reklamních materiálů, zaslání reklamních materiálů zákazníkům, rozšiřování reklamních nebo inzertních materiálů, sekretářské služby, služby v oblasti grafické úpravy pro reklamní účely, styky s veřejností, vydávání reklamních nebo náborových propagačních a inzertních textů, televizní reklama, obchodní vedení uměleckých agentur, zajišťování novinového předplatného (pro předplatitele); (38) telekomunikace, služby umožňující komunikaci jedné osoby s druhou, elektronická pošta, služby elektronických nástěnek (telekomunikační služby), informační kanceláře, vysílání kabelové televize, služby dálkových konferencí, počítačová komunikace, posílání zpráv, poskytování internetových diskusních fór, pronájem přístrojů pro přenos zpráv, pronájem přístupového času ke globálním počítačovým sítím, pronájem zařízení pro přenos informací, přenašení pomocí satelitních družic, přenos zpráv a obrazových informací pomocí počítače, půjčování telekomunikačních zařízení, telekonference (služby dálkových konferencí), teleshoppingové služby (poskytování televizních kanálů pro teleshoppingové služby), televizní vysílání, digitální vysílání, televizní vysílání programů, televizní vysílání zábavných, vzdělávacích, výchovných, soutěžních, diskusních a informačních pořadů, šíření elektronických časopisů, informací, elektronických periodik, knih v elektronické podobě, audio nebo audiovizuálních děl prostřednictvím informační nebo datové nebo elektronické nebo komunikační nebo telekomunikační nebo počítačové sítě, zejména Internetu, pomocí satelitů a jiné, informační služby na Internetu související s televizním vysíláním, služby na Internetu související s televizním vysíláním, provozování internetového serveru, provozování internetového portálu, zajištění prostoru pro webové stránky, poskytování portálu na Internetu, poskytování on-line platformy pro nahrávání, zpracování, přenos a aktualizaci dat, obrázků, fotografií, 3D aplikací, telexové služby, radiové

vysílání, výzvy (služby poskytované rádiem, telefonem nebo jinými elektronickými komunikačními prostředky), zaslání zpráv; (41) dabing, nakladatelství a vydavatelství, ediční činnost, publikační činnost, nahrávání nosičů zvukových nebo obrazových zvukových, služby v oblasti digitálního zpracování obrazu, elektronické publikování (DTP), služby v oblasti estrád, tvorba a šíření audiovizuálních děl, zpravodajství, publicistika, televizní zpravodajství, TV produkce, tvorba programů, tvorba a výroba televizních a audiovizuálních programů, obrazové zpravodajství, filmová produkce, jiná než reklamní, filmová studia, filmová tvorba, filmové projekce, pronájem filmových promítaček a jejich příslušenství, půjčování filmů, fotografování, informace o možnostech zábavy, informace o výchově a vzdělávání, poskytování služeb v oblasti karaoke (hudební doprovod písní dle výběru zpěváka), výchovně zábavné klubové služby, kluby zdraví (služby), knihovny (půjčování knih), vydávání knih, koncertní síně, sály, organizování a vedení konference, organizování a vedení kongresu, korespondenční kurzy, provozování muzea, služby nahrávacího studia, nahrávání videopásek, organizování kulturních nebo vzdělávacích výstav, organizace společenských a kulturních akcí, organizace, provozování a provádění her a soutěží i veřejných, provozování kina, organizování plesů, organizování vzdělávacích nebo zábavných soutěží, výstavní činnost v oblasti kultury nebo zábavy nebo výchovy nebo vzdělávání, zábavné parky, plánování a organizování večírků, pořádání soutěží krásy, poskytování on-line elektronických publikací [bez možnosti stažení], pronájem audio nahrávek, pronájem dekorací, pronájem kinematografických filmů, pronájem osvětlovacích zařízení pro divadla nebo televizní studia, pronájem rozhlasových a televizních přijímačů, provozování her on-line (z počítačové sítě), předprodej vstupenek, výroba divadelních nebo jiných představení, půjčování filmů, půjčování přenosných videokamer, půjčování videokamer, půjčování videopásek, psaní scénářů, pronájem rozhlasových a televizních přijímačů, organizování a vedení seminářů, služby v oblasti grafické úpravy, jiné než pro reklamní účely, studia nahrávací (služby), reportéřské služby, školení, vyučování, výroba rozhlasových a televizních programů, televizní zábava, zveřejňování textů, kromě reklamních, tlumočení posunkové řeči, opatřování titulků, výuka, vzdělávací informace, nahrávání videopásek, střih videopásek, vydávání elektronických knih a časopisů on-line, vydávání textů, s výjimkou reklamních nebo náborových, výroba videofilmů, pronájem zvukového nahrávacího zařízení, živé představení, organizování živých vystoupení.

(730) Česká televize, Kavčí Hory, Praha 4 - Kavčí Hory, 14070, CZ

(210) **O-505599**

(220) 26.06.2013

(320) 26.06.2013

(511) 9, 16, 35, 38, 41

(540)

Tečka páteční noci

(510) (9) antény, audiovizuální zařízení pro výuku, automaty hudební, hrací skříně uváděné do chodu vhozením mince, nástroje na určování azimutu, barometry, brýle, pouzdra na brýle, brýle sluneční, brýle proti slunci, brýlové řetízky, buzoly, směrové kompas, clony na oči, čističe nosičů zvukových záznamů, čočky kontaktní, čočky optické, čtecí zařízení v televizi, dalekohledy, diapositivy, promítací přístroje na diapositivy, diktafony, magnetické disky, kompaktní disky (audio-video), gramofonové desky, gramofonové jehly, disky optické, DVD přehrávače, elektronická pera (vizuální zobrazovací jednotky), elektronické oznamovací tabule, elektronické publikace (s možností stažení), epidiascopy, filmové kamery, exponované filmy, stříhací zařízení na filmy, kreslené filmy, fotoaparáty, hologramy, nosiče záznamů nahrané i nenahrané, audiovizuální programy, filmy, CD disky, DVD disky, obaly na CD disky nebo DVD disky nebo na nosiče záznamů, jezdecké prilby, kalkulačky, kalkulačky kapesní, exponované kinofilmy, klávesnice počítačové, krokoměry, magnetická média, magnetické disky, magnetické nosiče dat, magnetické pásky, magnetofony, magnety, magnety dekorativní, mincové mechanismy pro televizory, monitory, mikrofony, nosiče dat magnetické, nosiče dat optické, nosiče zvukových nahrávek, nosiče zvukových záznamů nahrané i nenahrané, audiovizuální díla na nosičích, audiovizuální díla v digitální podobě, programové vybavení pro počítače, interaktivní software, hardware výpočetní techniky, interaktivní databáze, elektronické databáze, multimediální aplikace, elektronické multimediální nebo elektronické multimediální katalogy, elektronická periodika a knihy v elektronické podobě, ochranné brýle pro sport, ochranné helmy pro sport, obrazovky, optické disky kompaktní CD ROM, plátna promítací, počítače, počítačové hry (programy), počítačové tiskárny, podložky pod myš, potápěčské masky, potápěčské oděvy,

potápěčské rukavice, pravítka (měřicí přístroje), pravítko logaritmické, přehrávače kompaktních disků, přílby ochranné, přístroje pro reprodukci zvuku, rádia, signalizační píšťalky, sluchátka, snímače obrazu, skenery (zpracování dat), tampóny do uší pro potápěče, televizní přístroje, trojúhelníky výstražné pro vozidla, videokamery, videokazety, videopásky, vyučovací přístroje, vozítek elektronický, závaží; (16) alba, atlasy, pouzdra s barvami (školní pomůcky), blahopřání, blahopřání hudební, bloky (papírnické výrobky), brožury, papírové bryndáčky, časopisy, časopisy – komiksy, čínská tuš, desky (papírnické výrobky), psací desky s klipsem na přidržování papíru, desky na dokumenty (šanon, pořadače), dopisní papír, držáky na psací potřeby, figurky (sošky) z papírové hmoty, fólie hliníková na balení potravin, fotografie, stojany na fotografie, zemské globusy, grafické reprodukce, grafiky, gummy na mazání, hlína modelovací, houbičky navlhčovací (kancelářské potřeby), hroty psacích per, chrániče prstů (kancelářské potřeby), inkoust v tyčince, inkousty, kalamáře, kalendáře, kalendáře trhací, kancelářské potřeby, kromě nábytku, kancelářské sponky, papírové kapesníky, výrobky z kartónu, spadající do této třídy, karty, katalogy, kelímky papírové na mléčné výrobky, krabice na klobouky z lepenky, knihy, záložky do knih, knížky brožované, knižní zarážky, vzory na kopírování, papírové kornouty, krabice lepenkové nebo papírové, kružítka, křída na psaní, laminovačky (- na dokumenty) pro použití v kanceláři, výrobky z lepenky spadající do této třídy, malířská plátina, malířské stojany, malířské štětce, štětce, štětce na psaní, mapy, zeměpisné mapy, mašle papírové, materiály na pečetení, pomůcky na mazání, sáčky pro mikrovlnné trouby, misky na vodové barvy, materiály na modelování, nálepky (lepící pásky) pro kancelářské použití nebo pro domácnost, napínáčky, násadky na pera, noviny, nože na papír, obálky, obaly (papírnické výrobky), obaly na spisy, obtisky, ocelová pera, opěradla na ruce pro malíře, ořezávací strojků na tužky, ořezávků na tužky, oznámení rodinných událostí (papírnické výrobky), palety pro malíře, papír, dopisní papír, papír kopírovací (pauzovací), pergamenový papír, papír sací, svítilný papír, toaletní papír, papír voskovaný, papír Xuan, papírenské výrobky spadající do této třídy, papírová prostrání, papírové ubrusy, papírové podložky pod sklenice, podložky pod víni sklenice, papírové ubrusy, pastelky, pouzdra na pasy, pečete, penály, pera (kancelářské potřeby), pera plnicí, periodika, plakáty, plány, psací podložky, pomůcky učební, kromě přístrojů, pohlednice, poštovní známky, potřeby na psaní, poutače z papíru nebo lepenky, pouzdra na doklady, pouzdra na pera, pouzdra s psacími potřebami, papírové praporky, pravítka, prospekty, příručky, psací podložky, psací soupravy (sada psacích potřeb), publikace, papírové pytlíky jako obaly, razítka, razítka datovací, pouzdra na razítka, razítkovací podušky, ročenky, papírové ručníky, rýsovací nástroje, samolepky, samolepky pro domácnost a pro kancelářské potřeby, sešity, sešíváčky, skicáky, stírátka na tabule, školní potřeby, tabule školní, těžítka, tikety, tiskopisy, tiskové typy, tiskoviny, tužky, tuhy do tužek, držátka na tužky, patentní tužky, uhly na kreslení, zápisníky, zpěvníky; (35) reklamní, inzertní a propagační činnost, marketing, inzerce poštou, licence na výrobky a služby ostatních (komerční správa), nábor zaměstnanců, pomoc při řízení obchodní činnosti, obchodní nebo podnikatelské informace, obchodní nebo podnikatelský průzkum, organizování výstav (komerčních nebo reklamních), personální poradenství, pořádání veletrhů pro obchodní a reklamní účely, průzkum trhu, průzkum veřejného mínění, zajišťování předplatného telekomunikačních služeb pro ostatní, merchandising, organizační zabezpečování televizního vysílání, předvádění zboží, příprava inzertních sloupků, reklama (propagace), reklama on-line v počítačové síti, aktualizování reklamních materiálů, pronájem reklamních materiálů, zaslání reklamních materiálů zákazníkům, rozšiřování reklamních nebo inzertních materiálů, sekretářské služby, služby v oblasti grafické úpravy pro reklamní účely, styky s veřejností, vydávání reklamních nebo náborových propagačních a inzertních textů, televizní reklama, obchodní vedení uměleckých agentur, zajišťování novinového předplatného (pro předplatitele); (38) telekomunikace, služby umožňující komunikaci jedné osoby s druhou, elektronická pošta, služby elektronických nástěnek (telekomunikační služby), informační kanceláře, vysílání kabelové televize, služby dálkových konferencí, počítačová komunikace, posílání zpráv, poskytování internetových diskusních fór, pronájem přístrojů pro přenos zpráv, pronájem přístupového času ke globálnímu počítačovému síťím, pronájem zařízení pro přenos informací, přenášení pomocí satelitních družic, přenos zpráv a obrazových informací pomocí počítače, půjčování telekomunikačních zařízení, telekonference (služby dálkových konferencí), teleshoppingové služby (poskytování televizních kanálů pro teleshoppingové služby), televizní vysílání, digitální vysílání, televizní vysílání programů, televizní vysílání zábavných, vzdělávacích, výchovných, soutěžních, diskusních a informačních pořadů, šíření

elektronických časopisů, informací, elektronických periodik, knih v elektronické podobě, audio nebo audiovizuálních děl prostřednictvím informační nebo datové nebo elektronické nebo komunikační nebo telekomunikační nebo počítačové sítě, zejména Internetu, pomocí satelitů a jiné, informační služby na Internetu související s televizním vysíláním, služby na Internetu související s televizním vysíláním, provozování internetového serveru, provozování internetového portálu, zajištění prostoru pro webové stránky, poskytování portálu na Internetu, poskytování on-line platformy pro nahrávání, zpracování, přenos a aktualizaci dat, obrázků, fotografií, 3D aplikací, telexové služby, radiové vysílání, výzvy (služby poskytované rádiem, telefonem nebo jinými elektronickými komunikačními prostředky), zaslání zpráv; (41) dabing, nakladatelství a vydavatelství, ediční činnost, publikační činnost, nahrávání nosičů zvukových nebo obrazově zvukových, služby v oblasti digitálního zpracování obrazu, elektronické publikování (DTP), služby v oblasti estrád, tvorba a šíření audiovizuálních děl, zpravodajství, publicistika, televizní zpravodajství, TV produkce, tvorba programů, tvorba a výroba televizních a audiovizuálních programů, obrazové zpravodajství, filmová produkce, jiná než reklamní, filmová studia, filmová tvorba, filmové projekce, pronájem filmových promítaček a jejich příslušenství, půjčování filmů, fotografování, informace o možnostech zábavy, informace o výchově a vzdělávání, poskytování služeb v oblasti karaoke (hudební doprovod písní dle výběru zpěváka), výchovně zábavné klubové služby, kluby zdraví (služby), knihovny (půjčování knih), vydávání knih, koncertní síně, sály, organizování a vedení konference, organizování a vedení kongresu, korespondenční kurzy, provozování muzea, služby nahrávacího studia, nahrávání videopásek, organizování kulturních nebo vzdělávacích výstav, organizace společenských a kulturních akcí, organizace, provozování a provádění her a soutěží i veřejných, provozování kina, organizování plesů, organizování vzdělávacích nebo zábavných soutěží, výstavní činnost v oblasti kultury nebo zábavy nebo výchovy nebo vzdělávání, zábavné parky, plánování a organizování večírků, pořádání soutěží krásy, poskytování online elektronických publikací [bez možnosti stažení], pronájem audio nahrávek, pronájem dekorací, pronájem kinematografických filmů, pronájem osvětlovacích zařízení pro divadla nebo televizní studia, pronájem rozhlasových a televizních přijímačů, provozování her on-line (z počítačové sítě), předprodej vstupenek, výroba divadelních nebo jiných představení, půjčování filmů, půjčování přenosných videokamer, půjčování videokamer, půjčování videopásek, psaní scénářů, pronájem rozhlasových a televizních přijímačů, organizování a vedení seminářů, služby v oblasti grafické úpravy, jiné než pro reklamní účely, studia nahrávací (služby), reportérské služby, školení, vyučování, výroba rozhlasových a televizních programů, televizní zábava, zveřejňování textů, kromě reklamních, tlumočení posunkové řeči, opatrování titulky, výuka, vzdělávací informace, nahrávání videopásek, stříhání videopásek, vydávání elektronických knih a časopisů on-line, vydávání textů, s výjimkou reklamních nebo náborových, výroba videofilmů, pronájem zvukového nahrávacího zařízení, živé představení, organizování živých vystoupení.

(730) Česká televize, Kavčí Hory, Praha 4 - Kavčí Hory, 14070, CZ

- (210) O-505601
 (220) 26.06.2013
 (320) 26.06.2013
 (511) 9, 16, 35, 38, 41
 (540)



- (510) (9) antény, audiovizuální zařízení pro výuku, automaty hudební, hrací skříně uváděné do chodu vhozením mince, nástroje na určování azimutu, barometry, brýle, pouzdra na brýle, brýle sluneční, brýle proti slunci, brýlové řetízky, buzoly, směrové kompas, clony na oči, čističe nosičů

zvukových záznamů, čočky kontaktní, čočky optické, čtecí zařízení v televizi, dalekohledy, diapozitivy, promítací přístroje na diapozitivy, diktafony, magnetické disky, kompaktní disky (audio-video), gramofonové desky, gramofonové jehly, disky optické, DVD přehrávače, elektronická pera (vizuální zobrazovací jednotky), elektronické oznamovací tabule, elektronické publikace (s možností stažení), epidiaskopy, filmové kamery, exponované filmy, stříhací zařízení na filmy, kreslené filmy, fotoaparáty, hologramy, nosiče záznamů nahrané i nenahrané, audiovizuální programy, filmy, CD disky, DVD disky, obaly na CD disky nebo DVD disky nebo na nosiče záznamů, jezdecké přilby, kalkulačky, kalkulačky kapesní, exponované kinofilmy, klávesnice počítačové, krokoměry, magnetická média, magnetické disky, magnetické nosiče dat, magnetické pásky, magnetofony, magnety, magnety dekorativní, mincové mechanismy pro televizory, monitory, mikrofony, nosiče dat magnetické, nosiče dat optické, nosiče zvukových nahrávek, nosiče zvukových záznamů nahrané i nenahrané, audiovizuální díla na nosičích, audiovizuální díla v digitální podobě, programové vybavení pro počítače, interaktivní software, software, hardware výpočetní techniky, interaktivní databáze, elektronické databáze, multimediální aplikace, elektronické multimediální nebo elektronické multimediální katalogy, elektronická periodika a knihy v elektronické podobě, ochranné brýle pro sport, ochranné helmy pro sport, obrazovky, optické disky kompaktní CD ROM, plátina promítací, počítače, počítačové hry (programy), počítačové tiskárny, podložky pod myš, potápěčské masky, potápěčské oděvy, potápěčské rukavice, pravítka (měřicí přístroje), pravítko logaritmické, přehrávače kompaktních disků, přilby ochranné, přístroje pro reprodukci zvuku, rádia, signalizační pišťalky, sluchátka, snímáče obrazu, skenery (zpracování dat), tampóny do uší pro potápěče, televizní přístroje, trojúhelníky výstražné pro vozidla, videokamery, videokazety, videopásky, vyučovací přístroje, zápisník elektronický, závaží; (16) alba, atlasy, pouzdra s barvami (školní pomůcky), blahopřání, blahopřání hudební, bloky (papírové výrobky), brožury, papírové bryndáčky, časopisy, časopisy – komiksy, čínská tuš, desky (papírové výrobky), psací desky s klipsem na přidržování papíru, desky na dokumenty (šanonny, pořadače), dopisní papír, držáky na psací potřeby, figurky (sošky) z papírové hmoty, fólie hliníkové na balení potravin, fotografie, stojany na fotografie, zemské globusy, grafické reprodukce, grafiky, gummy na mazání, hlína modelovací, houbičky navlhčovací (kancelářské potřeby), hroty psacích per, chrániče prstů (kancelářské potřeby), inkoust v tyčince, inkousty, kalamáře, kalendáře, kalendáře trhací, kancelářské potřeby, kromě nábytku, kancelářské sponky, papírové kapesníky, výrobky z kartónu, spadající do této třídy, karty, katalogy, kelímky papírové na mléčné výrobky, krabice na klobouky z lepenky, knihy, záložky do knih, knížky brožované, knižní zářítka, vzory na kopírování, papírové kornouty, krabice lepenkové nebo papírové, kružítka, křída na psaní, laminovačky (- na dokumenty) pro použití v kanceláři, výrobky z lepenky spadající do této třídy, malířská plátina, malířské stojany, malířské štetce, štetce, štetce na psaní, mapy, zeměpisné mapy, mašle papírové, materiály na pečetení, pomůcky na mazání, sáčky pro mikrovlnné trouby, misky na vodové barvy, materiály na modelování, nálepky (lepicí pásky) pro kancelářské použití nebo pro domácnost, napínáčky, násadky na pera, noviny, nože na papír, obálky, obaly (papírové výrobky), obaly na spisy, obtisky, ocelová pera, opěradla na ruce pro malíře, ořezávací stroje na tužky, ořezávacíka na tužky, oznámení rodinných událostí (papírové výrobky), palety pro malíře, papír, dopisní papír, papír kopírovací (pauzovací), pergamenový papír, papír sací, svítilny papír, toaletní papír, papír voskovaný, papír Xuan, papírenské výrobky spadající do této třídy, papírová prostírání, papírové ubrusy, papírové podložky pod sklenice, podložky pod pивní sklenice, papírové ubrousky, pastelky, pouzdra na pasy, pečete, penály, pera (kancelářské potřeby), pera plnicí, periodika, plakáty, plány, psací podložky, pomůcky učební, kromě přístrojů, pohlednice, poštovní známky, potřeby na psaní, poutače z papíru nebo lepenky, pouzdra na doklady, pouzdra na pera, pouzdra s psacími potřebami, papírové praporky, pravítka, prospekty, příručky, psací podložky, psací soupravy (sada psacích potřeb), publikace, papírové pytlíky jako obaly, razítka, razítka datovací, pouzdra na razítka, razítkovací podušky, ročenky, papírové ručníky, rýsovací nástroje, samolepky, samolepky pro domácnost a pro kancelářské potřeby, sešity, sešítka, skicárky, stírátka na tabule, školní potřeby, tabule školní, těžítka, tikety, tiskopisy, tiskové typy, tiskoviny, tužky, tuhy do tužek, držátka na tužky, patentní tužky, uhly na kreslení, zápisníky, zpěvníky; (35) reklamní, inzertní a propagační činnost, marketing, inzerce poštou, licence na výrobky a služby ostatních (komerční správa), nábor zaměstnanců, pomoc při řízení obchodní činnosti, obchodní nebo podnikatelské informace, obchodní nebo podnikatelský průzkum, organizování výstav (komerčních nebo reklamních), personální

poradenství, pořádání veletrhů pro obchodní a reklamní účely, průzkum trhu, průzkum veřejného mínění, zajišťování předplatného telekomunikačních služeb pro ostatní, merchandising, organizační zabezpečování televizního vysílání, předvádění zboží, příprava inzertních sloupků, reklama (propagace), reklama on-line v počítačové síti, aktualizování reklamních materiálů, pronájem reklamních materiálů, zasílání reklamních materiálů zákazníkům, rozšiřování reklamních nebo inzertních materiálů, sekretářské služby, služby v oblasti grafické úpravy pro reklamní účely, styky s veřejností, vydávání reklamních nebo náborových propagačních a inzertních textů, televizní reklama, obchodní vedení uměleckých agentur, zajišťování novinového předplatného (pro předplatitele); (38) telekomunikace, služby umožňující komunikaci jedné osoby s druhou, elektronická pošta, služby elektronických nástěnek (telekomunikační služby), informační kanceláře, vysílání kabelové televize, služby dálkových konferencí, počítačová komunikace, posílání zpráv, poskytování internetových diskusních fór, pronájem přístrojů pro přenos zpráv, pronájem přístupového času ke globálním počítačovým sítím, pronájem zařízení pro přenos informací, přenášení pomocí satelitních družic, přenos zpráv a obrazových informací pomocí počítače, půjčování telekomunikačních zařízení, telekonference (služby dálkových konferencí), teleshoppingové služby (poskytování televizních kanálů pro teleshoppingové služby), televizní vysílání, digitální vysílání, televizní vysílání programů, televizní vysílání zábavných, vzdělávacích, výchovných, soutěžních, diskusních a informačních pořadů, šíření elektronických časopisů, informací, elektronických periodik, knih v elektronické podobě, audio nebo audiovizuálních děl prostřednictvím informační nebo datové nebo elektronické nebo komunikační nebo telekomunikační nebo počítačové sítě, zejména Internetu, pomocí satelitů a jiné, informační služby na Internetu související s televizním vysíláním, služby na Internetu související s televizním vysíláním, provozování internetového serveru, provozování internetového portálu, zajištění prostoru pro webové stránky, poskytování portálu na Internetu, poskytování on-line platformy pro nahrávání, zpracování, přenos a aktualizaci dat, obrázků, fotografií, 3D aplikací, texlové služby, radiové vysílání, výzvy (služby poskytované rádiem, telefonem nebo jinými elektronickými komunikačními prostředky), zasílání zpráv; (41) dabing, nakladatelství a vydavatelství, ediční činnost, publikační činnost, nahrávání nosičů zvukových nebo obrazových zvukových, služby v oblasti digitálního zpracování obrazu, elektronické publikování (DTP), služby v oblasti estrád, tvorba a šíření audiovizuálních děl, zpravodajství, publicistika, televizní zpravodajství, TV produkce, tvorba programů, tvorba a výroba televizních a audiovizuálních programů, obrazové zpravodajství, filmová produkce, jiná než reklamní, filmová studia, filmová tvorba, filmové projekce, pronájem filmových promítáček a jejich příslušenství, půjčování filmů, fotografování, informace o možnostech zábavy, informace o výchově a vzdělávání, poskytování služeb v oblasti karaoke (hudební doprovod písní dle výběru zpěváka), výchovně zábavné služby, kluby zdraví (služby), knihovny (půjčování knih), vydávání knih, koncertní síně, sály, organizování a vedení konference, organizování a vedení kongresu, korespondenční kurzy, provozování muzea, služby nahrávacího studia, nahrávání videopásek, organizování kulturních nebo vzdělávacích výstav, organizace společenských a kulturních akcí, organizace, provozování a provádění her a soutěží i veřejných, provozování kina, organizování plesů, organizování vzdělávacích nebo zábavných soutěží, výstavní činnost v oblasti kultury nebo zábavy nebo výchovy nebo vzdělávání, zábavné parky, plánování a organizování večírků, pořádání soutěží krásy, poskytování on-line elektronických publikací [bez možnosti stažení], pronájem audio nahrávek, pronájem dekorací, pronájem kinematografických filmů, pronájem osvětlovacích zařízení pro divadla nebo televizní studia, pronájem rozhlasových a televizních přijímačů, provozování her on-line (z počítačové sítě), předprodej vstupenek, výroba divadelních nebo jiných představení, půjčování filmů, půjčování přenosných videokamer, půjčování videokamer, půjčování videopásek, psaní scénářů, pronájem rozhlasových a televizních přijímačů, organizování a vedení seminářů, služby v oblasti grafické úpravy, jiné než pro reklamní účely, studia nahrávací (služby), reportážské služby, školení, vyučování, výroba rozhlasových a televizních programů, televizní zábava, zveřejňování textů, kromě reklamních, tlumočení posunkové řeči, opatřování titulků, výuka, vzdělávací informace, nahrávání videopásek, stříhání videopásek, vydávání elektronických knih a časopisů on-line, vydávání textů, s výjimkou reklamních nebo náborových, výroba videofilmů, pronájem zvukového nahrávacího zařízení, živé představení, organizování živých vystoupení.

(590) Barevná

(730) Česká televize, Kavčí Hory, Praha 4 - Kavčí Hory, 14070, CZ

(210) **O-505602**
(220) 26.06.2013
(320) 26.06.2013
(511) 9, 16, 35, 38, 41
(540)



(510) (9) antény, audiovizuální zařízení pro výuku, automaty hudební, hrací skříně uváděné do chodu vhozením mince, nástroje na určování azimutu, barometry, brýle, pouzdra na brýle, brýle sluneční, brýle proti slunci, brýlové řetízky, buzoly, směrové kompas, clony na oči, čističe nosičů zvukových záznamů, čočky kontaktní, čočky optické, čtecí zařízení v televizi, dalekohledy, diapozitivy, promítací přístroje na diapozitivy, diktafony, magnetické disky, kompaktní disky (audio-video), gramofonové desky, gramofonové jehly, disky optické, DVD přehrávače, elektronická pera (vizuální zobrazovací jednotky), elektronické oznamovací tabule, elektronické publikace (s možností stažení), epidiascopy, filmové kamery, exponované filmy, stříhací zařízení na filmy, kreslené filmy, fotoaparáty, hologramy, nosiče záznamů nahrané i nenahrané, audiovizuální programy, filmy, CD disky, DVD disky, obaly na CD disky nebo DVD disky nebo na nosiče záznamů, jezdecké přilby, kalkulačky, kalkulačky kapesní, exponované kinofilmy, klávesnice počítačové, krokoměry, magnetická média, magnetické disky, magnetické nosiče dat, magnetické pásky, magnetofony, magnety, magnety dekorativní, mincové mechanismy pro televizory, monitory, mikrofony, nosiče dat magnetické, nosiče dat optické, nosiče zvukových nahrávek, nosiče zvukových záznamů nahrané i nenahrané, audiovizuální díla na nosičích, audiovizuální díla v digitální podobě, programové vybavení pro počítače, interaktivní software, software, hardware výpočetní techniky, interaktivní databáze, elektronické databáze, multimediální aplikace, elektronické multimediální nebo elektronické multimediální katalogy, elektronická periodika a knihy v elektronické podobě, ochranné brýle pro sport, ochranné helmy pro sport, obrazovky, optické disky kompaktní CD ROM, plátna promítací, počítače, počítačové hry (programy), počítačové tiskárny, podložky pod myš, potápěčské masky, potápěčské oděvy, potápěčské rukavice, pravítka (měřicí přístroje), pravítka logaritmická, přehrávače kompaktních disků, přilby ochranné, přístroje pro reprodukci zvuku, rádia, signalizační píšťalky, sluchátka, snímače obrazu, skenery (zpracování dat), tampóny do uší pro potápěče, televizní přístroje, trojúhelníky výstražné pro vozidla, videokamery, videokazety, videopásky, vyučovací přístroje, zápisník elektronický, závaží; (16) alba, atlasy, pouzdra s barvami (školní pomůcky), blahopřání, blahopřání hudební, bloky (papírnické výrobky), brožury, papírové bryndáčky, časopisy, časopisy – komiksy, čínská tuš, desky (papírnické výrobky), psací desky s klipsem na přidržování papíru, desky na dokumenty (šanon, pořadače), dopisní papír, držáky na psací potřeby, figurky (sošky) z papírové hmoty, fólie hliníková na balení potravin, fotografie, stojany na fotografie, zemské glóbusy, grafické reprodukce, grafiky, gummy na mazání, hlína modelovací, houbičky navlhčovací (kancelářské potřeby), hroty psacích per, chrániče prstů (kancelářské potřeby), inkoust v tyčince, inkousty, kalamáře, kalendáře, kalendáře trhací, kancelářské potřeby, kromě nábytku, kancelářské sponky, papírové kapesníky, výrobky z kartónu, spadající do této třídy, karty, katalogy, kelímky papírové na mléčné výrobky, krabice na klobouky z lepenky, knihy, záložky do knih, knížky brožované, knižní zarážky, vzory na kopírování, papírové kornouty, krabice lepenkové nebo papírové, kružítko, křída na psaní, laminovačky (- na dokumenty) pro použití v kanceláři, výrobky z lepenky spadající do této třídy, malířská plátna, malířské stojany, malířské štetce, štetce, štetce na psaní, mapy, zeměpisné mapy, mašle papírové, materiály na pečetení, pomůcky na mazání, sáčky pro mikrovlnné trouby, misky na vodové barvy, materiály na modelování, nálepky (lepící pásky) pro kancelářské použití nebo pro domácnost, napínáčky, násadky na pera,

noviny, nože na papír, obálky, obaly (papírnické výrobky), obaly na spisy, obtisky, ocelová pera, opěradla na ruce pro malíře, ořezávací strojky na tužky, ořezávkátka na tužky, oznámení rodinných událostí (papírnické výrobky), palety pro malíře, papír, dopisní papír, papír kopírovací (pauzovací), pergamenový papír, papír sací, svítilný papír, toaletní papír, papír voskovaný, papír Xuan, papírenské výrobky spadající do této třídy, papírová prostírání, papírové ubrusy, papírové podložky pod sklenice, podložky pod pивní sklenice, papírové ubrousky, pastelky, pouzdra na pasy, pečete, penály, pera (kancelářské potřeby), pera plnicí, periodika, plakáty, plány, psací podložky, pomůcky učební, kromě přístrojů, pohlednice, poštovní známky, potřeby na psaní, poutače z papíru nebo lepenky, pouzdra na doklady, pouzdra na pera, pouzdra s psacími potřebami, papírové praporky, pravítka, prospekty, příručky, psací podložky, psací soupravy (sada psacích potřeb), publikace, papírové pytlíky jako obaly, razítka, razítka datovací, pouzdra na razítka, razítkovací podušky, ročenky, papírové ručníky, rýsovací nástroje, samolepky, samolepky pro domácnost a pro kancelářské potřeby, sešity, sešíváčky, skicáky, stírátka na tabule, školní potřeby, tabule školní, těžítka, tikety, tiskopisy, tiskové typy, tiskoviny, tužky, tuhy do tužek, držátka na tužky, patentní tužky, uhly na kreslení, zápisníky, zpěvníky; (35) reklamní, inzertní a propagační činnost, marketing, inzerce poštou, licence na výrobky a služby ostatních (komerční správa), nábor zaměstnanců, pomoc při řízení obchodní činnosti, obchodní nebo podnikatelské informace, obchodní nebo podnikatelský průzkum, organizování výstav (komerčních nebo reklamních), personální poradenství, pořádání veletrhů pro obchodní a reklamní účely, průzkum trhu, průzkum veřejného mínění, zajišťování předplatného telekomunikačních služeb pro ostatní, merchandising, organizační zabezpečování televizního vysílání, předvádění zboží, příprava inzertních sloupků, reklama (propagace), reklama on-line v počítačové síti, aktualizování reklamních materiálů, pronájem reklamních materiálů, zasílání reklamních materiálů zákazníkům, rozšiřování reklamních nebo inzertních materiálů, sekretářské služby, služby v oblasti grafické úpravy pro reklamní účely, styky s veřejností, vydávání reklamních nebo náborových propagačních a inzertních textů, televizní reklama, obchodní vedení uměleckých agentur, zajišťování novinového předplatného (pro předplatitele); (38) telekomunikace, služby umožňující komunikaci jedné osoby s druhou, elektronická pošta, služby elektronických nástěnek (telekomunikační služby), informační kanceláře, vysílání kabelové televize, služby dálkových konferencí, počítačová komunikace, posílání zpráv, poskytování internetových diskusních fór, pronájem přístrojů pro přenos zpráv, pronájem přístupového času ke globálním počítačovým sítím, pronájem zařízení pro přenos informací, přenašení pomocí satelitních družic, přenos zpráv a obrazových informací pomocí počítače, půjčování telekomunikačních zařízení, telekonference (služby dálkových konferencí), teleshoppingové služby (poskytování televizních kanálů pro teleshoppingové služby), televizní vysílání, digitální vysílání, televizní vysílání programů, televizní vysílání zábavných, vzdělávacích, výchovných, soutěžních, diskusních a informačních pořadů, šíření elektronických časopisů, informací, elektronických periodik, knih v elektronické podobě, audio nebo audiovizuálních děl prostřednictvím informační nebo datové nebo elektronické nebo komunikační nebo telekomunikační nebo počítačové sítě, zejména Internetu, pomocí satelitů a jiné, informační služby na Internetu související s televizním vysíláním, služby na Internetu související s televizním vysíláním, provozování internetového serveru, provozování internetového portálu, zajištění prostoru pro webovou stránku, poskytování portálu na Internetu, poskytování on-line platformy pro nahrávání, zpracování, přenos a aktualizaci dat, obrázků, fotografií, 3D aplikací, telexové služby, radiové vysílání, výzvy (služby poskytované rádiem, telefonem nebo jinými elektronickými komunikačními prostředky), zasílání zpráv; (41) dabing, nakladatelství a vydavatelství, ediční činnost, publikační činnost, nahrávání nosičů zvukových nebo obrazově zvukových, služby v oblasti digitálního zpracování obrazu, elektronické publikování (DTP), služby v oblasti estrád, tvorba a šíření audiovizuálních děl, zpravodajství, publicistika, televizní zpravodajství, TV produkce, tvorba programů, tvorba a výroba televizních a audiovizuálních programů, obrazové zpravodajství, filmová produkce, jiná než reklamní, filmová studia, filmová tvorba, filmové projekce, pronájem filmových promítaček a jejich příslušenství, půjčování filmů, fotografování, informace o možnostech zábavy, informace o výchově a vzdělávání, poskytování služeb v oblasti karaoke (hudební doprovod písní dle výběru zpěváka), výchovné zábavné klubové služby, kluby zdraví (služby), knihovny (půjčování knih), vydávání knih, koncertní síně, sály, organizování a vedení konference, organizování a vedení kongresu, korespondenční kurzy, provozování muzea, služby nahrávacího studia, nahrávání videopásek, organizování

kulturních nebo vzdělávacích výstav, organizace společenských a kulturních akcí, organizace, provozování a provádění her a soutěží i veřejných, provozování kina, organizování plesů, organizování vzdělávacích nebo zábavných soutěží, výstavní činnost v oblasti kultury nebo zábavy nebo výchovy nebo vzdělávání, zábavné parky, plánování a organizování večírků, pořádání soutěží krásy, poskytování on-line elektronických publikací [bez možnosti stažení], pronájem audio nahrávek, pronájem dekorací, pronájem kinematografických filmů, pronájem osvětlovacích zařízení pro divadla nebo televizní studia, pronájem rozhlasových a televizních přijímačů, provozování her on-line (z počítačové sítě), předprodej vstupenek, výroba divadelních nebo jiných představení, půjčování filmů, půjčování přenosných videokamer, půjčování videokamer, půjčování videopásek, psaní scénářů, pronájem rozhlasových a televizních posunkové řeči, opatřování titulky a výuka, vzdělávací informace, nahrávání videopásek, střih videopásek, vydávání elektronických knih a časopisů on-line, vydávání textů, s výjimkou reklamních nebo náborových, výroba videofilmů, pronájem zvukového nahrávacího zařízení, živé představení, organizování živých vystoupení.

(590) Barevná

(730) Česká televize, Kavčí Hory, Praha 4 - Kavčí Hory, 14070, CZ

(210) **O-506493**

(220) 01.08.2013

(320) 01.08.2013

(511) 25, 28, 41

(540)



(510) (25) oděvy, oděvy tělocvičné, oděvy sportovní, pokrývky hlavy, zejména šátky, čepice, obuv sportovní, prádlo pohlcující pot, spodní prádlo, ponožky, potítka, trička, bundy sportovní; (28) stroje a přístroje pro sporty a různé hry spadající do této třídy, náčiní a nářadí pro tělesná cvičení; (41) provozování sportovních zařízení, fitness a wellness center zaměřených na fitness a plavání, organizování sportovních soutěží, organizování a vedení seminářů, sportovní skupinová aktivita, výchova a vzdělávání v oblasti zdravého životního stylu, tělesná výchova.

(730) Bejdák Jan Bc., Malá Bělá 76, Bakov nad Jizerou, 29401, CZ

(210) **O-506968**

(220) 21.08.2013

(320) 21.08.2013

(511) 12, 35, 36, 37, 39, 42

(540)

PEŽOŤÁK

(510) (12) vozidla, dopravní prostředky pozemní, vzdušné nebo po vodní, automobily, jízdní kola, motocykly, jejich základní díly jako motory, převodovky, karosérie vozidel, kostry, řízení, tlumiče pérování, převodová ústrojí, brzdy, kola, ráfky, ozdobné kryty na kola, sedačky, zabezpečovací zařízení proti krádeži, klaksony, potahy na sedačky, hlavové opěrky pro sedačky, zpětná zrcátka, volanty, chrániči tyče, stěrače skel, torzní tyče, uzávěry palivových nádrží, tlumiče nárazníků, připojení přívěsů, zavazadlový prostor, nosiče lyží, deflektory (část pístu), otevírací střechy, okenní skla a další autodíly, autopříslušenství a autodoplňky, vnitřní vybavení automobilů, vše v rámci této třídy, ojeté automobily, náhradní díly pro automobily, pneumatiky; (35) zprostředkovatelská činnost v oblasti obchodu a zprostředkování obchodu s novými i ojetými vozidly (autobazar), maloobchod-velkoobchod a internetový obchod, vše s pozemními dopravními prostředky, jejich součástmi, náhradními díly, oleji, mazivy, pohonnými hmotami, nářadím a autokosmetikou,

pneumatikami, prodej autoskel, propagace, inzerce a reklama všemi druhy médií, marketing, administrativní služby v oblasti přihlašování motorových vozidel v rámci této třídy, poradenská a zprostředkovatelská činnost spadající do této třídy, merchandising, prodej reklamních a upomínkových předmětů spojených se značkou peugeot; (36) finanční odhady a oceňování (pojišťovnictví, bankovníctví, nemovitosti), finanční odhady oprav automobilů, poskytování informací o pojištění, konzultační služby v oblasti pojišťovnictví, poradenství a pomoc při likvidaci pojistných událostí, pronajímání nemovitostí, zprostředkování pojištění, leasingové služby, půjčky; (37) kompletní péče o silniční motorová vozidla, opravy, servis a údržba motorových vozidel a jejich součástí, mechanické, klempířské a lakýrnické práce, ošetřování a antikorozní nátěry vozidel, leštění vozidel, tepování interiéru, ruční mytí vozidel, autoservis, pneuservis, autoumyvárna, karosářské práce, lakování vozidel a autodílů, čištění automobilů, leštění a politura automobilů, mazání automobilů, mytí automobilů, glazurování, opravy důlků a promáčklín v karosérii bez lakování, opravy automobilů metodou PDR, opravy povrchových poškození karosérií, tmelení, opravy alu disku, výměny autoskel; (39) autopůjčovna, odtahování dopravních prostředků při poruchách, asistenční služby, pronájem motorových vozidel, balení a skladování zboží, pronájem a půjčování automobilů, pronájem parkovacích míst, autodoprava, doprava a přeprava; (42) provádění technických kontrol motorových vozidel a jejich přípojních vozidel v provozu, technicko-ekonomické ověřování silničních vozidel a přípojních vozidel a jejich příslušenství, zprostředkovatelská činnost v uvedených oblastech.

(730) KOPECKÝ s.r.o., Novostrašnická 2301/46, Praha 10 - Strašnice, 10000, CZ

(740) Mgr. Michaela Chytilová, Budečská 2165/35, Praha 2 - Vinohrady, 12000

(210) **O-506969**

(220) 21.08.2013

(320) 21.08.2013

(511) 35, 41

(540)



(510) (35) styky s veřejností; (41) organizování vzdělávacích nebo zábavných soutěží, poskytování informací o výchově a vzdělávání, poskytování vzdělávacích informací.

(590) Barevná

(730) Jagello 2000, Výstavní 8, Ostrava, 70900, CZ

(210) **O-506971**

(220) 22.08.2013

(320) 22.08.2013

(511) 1, 5, 29, 30, 31, 32

(540)

Purelife

(510) (1) křemelina, infuzoriová hlinka; (5) potravinové, výživové, dietní a nutriční doplňky stravy a přípravky, přípravky a potravinové doplňky obsahující vitamíny, minerály a stopové prvky, medicínální sirupy, výtažky z léčivých bylin a kombinované přípravky vitamínů, minerálů, stopových prvků a léčivých bylinných výtažků, bylinné čaje k léčebným účelům, léčivé čaje, odtučňovací čaje pro lékařské účely, léčivé nápoje, rostliny a bahno pro lékařské účely, cukrovinky, pastilky, tabletky, tobolky, kapsle nebo žvýkačky s léčivými přísadami, minerální vody a dietetické nápoje pro lékařské účely, dietní potraviny upravené pro lékařské účely, bílkovinné přípravky pro lékařské účely nebo bílkovinná potrava pro lékařské účely, balzámy, krémy a masti, vše pro lékařské účely, léčivé oleje a oleje pro lékařské účely, tuky pro lékařské účely, léčivé soli a soli minerálních vod pro lékařské účely, tinktury pro lékařské účely, bylinné výtažky k léčebným účelům nebo sirupy k léčebným

účelům, vitamínová a minerální výživa ve formě koncentrátů, proteinové koncentráty jako výživné přísady k potravinám, výživné nebo dietetické přípravky pro lékařské účely pro denní doplnění stravy (včetně fitness přípravků), obilniny upravené pro lékařské účely, kandovaný cukr pro lékařské účely, tonika (léky), potravinové doplňky ne pro lékařské účely (zařazené v této třídě) a obsahující látky rostlinného původu, pylové potravinové doplňky; (29) zavaňované, vařené, mražené, sušené a kandované ovoce a zelenina, zpracované ořechy, výrobky z kokosu, zeleninové šťávy na vaření, jedlé oleje, džemy, houby sušené, luštěniny zpracované; (30) bonbóny, cukr, cukroví a cukrovinky, čaje, čokoláda a nápoje z čokolády, žvýkačky a žvýkací guma, kakao a kakaové nápoje, kávové náhražky rostlinného původu, koření, koření z chaluh a mořských řas, kuchyňská sůl, maltosa (sladový cukr), včelí mateří kašička pro lidskou potřebu, med, melasa a melasový sirup, mouka a výrobky z mouky, müsli, nápoje na bázi čaje, loupáný a mletý ječmen, mouka a prášek z ječmene, nápoj z prášku ječmene, loupáná a mletá pšenice, mouka a prášek z pšenice, nápoj z prášku pšenice, výrobky z nopalů (kaktusu opuncie), zejména prášek a nápoj z nopalů, výrobky z aloe, rýže a rýžové produkty, kukuřice a kukuřičné produkty, výrobky z obilnin, šťávy rajčatové, kandovaný a nakládáný zázvor, obilné vločky, sojové omáčky, prášky na výrobu zmrzliny, občerstvení na bázi cereálií, občerstvení na bázi rýže, ocet, chalva (cukrovinka), hořčice, glukóza pro výživu, výrobky ze sojových bobů spadající do této třídy, sušenky, kekсы a kreky, xylitol (přírodní sladidlo), zahradní bylinky zpracované (konzervované) - koření; (31) čerstvé ovoce a zelenina, čerstvé ořechy, živé rostliny a rostlinná semena, čerstvé řasy pro lidskou potřebu, cukrová třtina vylisovaná (surovina) pro lidskou potřebu, pyl (surovina), houby čerstvé, luštěniny čerstvé; (32) nealkoholický nápoj z rostlinky mladého ječmene a mladé pšenice.

(730) **Aspen team s.r.o.**, Akátová 1175/3, Praha 8, 18200, CZ

(210) **O-507032**

(220) 26.08.2013

(320) 26.08.2013

(511) 35, 36, 38

(540)

TWISTO.cz

(510) (35) administrativní zpracování nákupních objednávek, aktualizování reklamních materiálů, vyhledávání dat v počítačových souborech, fakturace, obchodní nebo podnikatelské informace, komerční informace a rady pro spotřebitele, komunikační média (prezentace výrobků v komunikačních médiích) pro účely maloobchodu, marketing, počítačové databáze (překlad a systemizace informací do -), prognózy, pronájem reklamních ploch, průzkum trhu, překlad informací do počítačových databází, komerční informace a rady pro spotřebitele, reklama on-line v počítačové síti, sestavování statistik, styky s veřejností, systematizace informací do počítačových databází, telekomunikační služby; (36) služby finanční, služby peněžní, finanční poradenství, finanční analýzy, bankovníctví, finanční operace a transakce, měnové operace a služby, odkupování pohledávek, poskytování úvěrů, clearing, elektronický převod kapitálu, finanční analýzy a informace, finanční odhady, finanční poradenství, leasing; (38) elektronická pošta, elektronické nástěnky, telefonní komunikace, počítačová komunikace, poskytování přístupů k databázím, přenos digitálních souborů, spojení pomocí sítě optických vláken.

(730) **FIRMEZA a.s.**, Tyršův dům, Újezd 450/40, Praha 1 - Malá Strana, 11801, CZ

(740) **PELIKÁN KROFTA KOHOUTEK** advokátní kancelář, s.r.o., Mgr. David Švec, Tyršův dům, Újezd 450/40, Praha 1 - Malá Strana, 11801

(210) **O-507042**

(220) 26.08.2013

(320) 26.08.2013

(511) 41

(540)

Aertěk

(510) (41) filmová tvorba, prázdninové tábory (služby zábavy), filmové projekce.

(730) **Společnost pro podporu a rozvoj kina Aero, o.s.**, Biskupcova 31, Praha 3, 13000, CZ

(210) **O-507149**

(220) 29.08.2013

(320) 29.08.2013

(511) 3, 18, 25, 35

(540)

P&C

(510) (3) přípravky pro bělení a jiné prací prostředky, přípravky pro čištění, leštění, odmašťování a broušení, mýdla, parfumerie, vonné oleje, kosmetika, vlasové vody, zubní pasty; (18) kůže a imitace kůže, výrobky z těchto materiálů, které nejsou zahrnuty do jiných tříd, kůže ze zvířat, surová kůže, kufry a cestovní zavazadla, kufříky, tašky, kabelky, náprsní tašky, peněženky, pouzdra na klíče, ruksaky, váčky, deštníky, slunečníky a vycházkové hole, biče, postroje pro zvířata a sedlářské výrobky; (25) oděvy, obuv, pokrývky hlavy; (35) reklama, obchodní vedení, obchodní administrativa, kancelářské práce, maloobchodní služby, také prostřednictvím internetových stránek a teleshoppingu, týkající se oděvů, obuvi, pokrývek hlavy, přípravků pro bělení a jiných pracích prostředků, přípravků pro čištění, leštění, odmašťování a broušení, mýdel, parfumerie, vonných olejů, kosmetiky, vlasových vod, zubních past, kůží a imitací kůže a výrobků z těchto materiálů, kůží ze zvířat, surové kůže, kufřů a cestovních zavazadel, kufříků, tašek, kabelek, náprsních tašek, peněženek, pouzder na klíče, ruksaků, váčků, deštníků, slunečníků a vycházkových holí, bičů, postrojů pro zvířata a sedlářských výrobků, organizování a pořádání propagačních akcí a zákaznických věrnostních programů.

(730) **Peek & Cloppenburg KG**, Berliner Allee 2, 40212 Düsseldorf, DE

(740) **Bird & Bird, s.r.o.**, Mgr. Vojtěch Chloupek, Na Příkopě 583/15, Praha 1, 11000

(210) **O-507152**

(220) 29.08.2013

(320) 29.08.2013

(511) 9, 37

(540)

smaRD

(510) (9) přístroje a nástroje vědecké, námořní, geodetické, fotografické, filmové, optické, přístroje pro vážení, měření, signalizaci, kontrolu (inspekci), záchranu a přístroje pro vyučování, přístroje a nástroje pro vedení, přepínání, přeměnu, akumulaci, regulaci nebo řízení elektrického proudu, přístroje pro záznam, převod, reprodukci zvuku nebo obrazu, kompaktní disky, DVD a ostatní digitální záznamové nosiče, pokladny registrační, kalkulačky, zařízení na zpracování dat, počítače, počítačový software; (37) stavebnictví, opravy, instalační služby.

(730) **CATEGORY a.s.**, Vídeňská 125, Brno, 61900, CZ

(210) **O-507324**

(220) 06.09.2013

(320) 06.09.2013

(511) 3, 5, 35, 42

(540)

CZMedica

(510) (3) kosmetika, kosmetické přípravky, šampóny, krémy (kosmetické), krémy (masážní), éterické oleje, aroma (éterické oleje); (5) farmaceutické přípravky; (35) zprostředkování v oblasti obchodu a prodej kosmetických a masážních přípravků; (42) výzkum v oblasti kosmetiky.

(730) **Šrámek Jan Mgr.**, V Kopečkách 367, Stráž nad Nisou, 46303, CZ

(210) **O-507352**

(220) 06.09.2013

(320) 13.03.2013

(511) 34

(540)



- (510) (34) tabák, surový nebo zpracovaný, tabák na kouření, dýmkový tabák, tabák pro ruční balení cigaret, žvýkáci tabák, snus tabák (tabák z vlhkého prášku), cigarety, doutníky, cigarillos, přípravky ke kouření prodávané samostatně nebo ve směsích s tabákem, nikoliv k lékařským nebo léčebným účelům, šňupavý tabák, potřeby pro kuřáky zahrnuté do třídy 34, cigaretový papír, tuby na cigarety a zápalky.
(730) **JT International S.A.**, 1, Rue de la Gabelle, 1211 Geneva 26, CH
(740) Společná advokátní kancelář Vsetečka Zelený Švorčík Kalenský a partneři, JUDr. Otakar Švorčík, Hálkova 2, Praha 2, 12000

- (210) **O-507466**
(220) 11.09.2013
(320) 11.09.2013
(511) 9, 11, 35
(540)



- (510) (9) přístroje a nástroje pro vedení, přepínání, přeměnu, akumulaci, regulaci nebo řízení elektrického proudu, elektroinstalační materiál, rozvaděče všeho druhu, rozvodnice, elektrosoučástky a elektrotechnické přístroje všeho druhu spadající do této třídy, elektrické kabely (vodiče), úložný materiál jako elektroinstalační lišty, trubky a žlaby pro kabely, vidlice, zásuvky, vypínače, svorky, svorkovnice, spínače, vypínače, ovladače spadající do této třídy, spínací tlačítka, kabelová oka, elektronické spojky, baterie spadající do této třídy, akumulátory spadající do této třídy, nabíječky, síťové adaptéry, chrániče a svodiče přepětí, signálky a ovládací hlavice (elektrosoučástky), konektory, pojistky, trafo, zkoušečky elektrického proudu, elektrické pájky spadající do této třídy, kabelové navijecí bubny, elektrická/optická čidla, elektroměry, termostaty spadající do této třídy, hromosvody a systémy pro uzemnění elektrického výboje; (11) přístroje pro osvětlení, topení, výrobu páry, pro vaření, přístroje chladicí, pro sušení, ventilaci, rozvod vody a sanitární zařízení, zařízení pro klimatizaci, klimatizace, vzduchotechnika a ventilace, ohřívadla, varné náčiní elektrické, světelné zdroje všeho druhu - žárovky, zářivky, halogeny, reflektory, výbojky, veřejné osvětlení, tlumivky, startéry osvětlení, objímky pro lampy, elektrické sporáky, chladničky, přímotopné panely, průtokové ohříváče, elektrické zásobníky vody, vysoušeče rukou, průmyslová svítidla; (35) provoz internetového obchodu, maloobchod a velkoobchodu s výrobky uvedenými ve tř. 9, 11 a 20, administrativní služby, obchodní zastoupení výrobních a podnikatelských subjektů, reklamní a marketingová činnost, předvádění zboží a distribuce zboží k reklamním účelům, obchodní poradenství, obchodní a podnikatelské informace.
(590) Barevná
(730) **ielektra s.r.o.**, Dělnická 26, Most, 43401, CZ

- (210) **O-507538**
(220) 13.09.2013
(320) 13.09.2013
(511) 43
(540)

LEKOFU

- (510) (43) bufety, jídelny, závodní jídelny, restaurace, restaurace (samoobslužné).
(730) **XIA YUMEI**, Lidická 1874/38, Brno, 60200, CZ

- (210) **O-507562**
(220) 05.11.2013
(320) 05.11.2013
(511) 35, 40
(540)



- (510) (35) obchodní činnost v oblasti barev, laků, ředidel, malířských a natěračských potřeb, obchodní poradenství, dodavatelské služby pro třetí osoby (nákup výrobků a služeb pro jiné podniky); (40) služby separace barev.
(590) Barevná
(730) **Unno universal, s.r.o.**, Bohdíkova 2395/36, Šumperk, 78701, CZ

- (210) **O-507594**
(220) 17.09.2013
(320) 17.09.2013
(511) 35, 38, 41
(540)

Registr praxí

- (510) (35) propagační činnost, reklama; (38) spoje (komunikace); (41) vzdělávání.
(730) **Institut Svazu průmyslu ČR**, Na Poříčí 12, Praha 1, 11530, CZ

- (210) **O-507596**
(220) 17.09.2013
(320) 17.09.2013
(511) 9, 35, 42
(540)



- (510) (9) přístroje a nástroje vědecké, námořní, geodetické, fotografické, filmové, optické, přístroje pro vážení, měření, signalizaci, kontrolu (inspekci), záchranu a přístroje pro vyučování, přístroje a nástroje pro vedení, přepínání, přeměnu, akumulaci, regulaci nebo řízení elektrického proudu, přístroje pro záznam, převod, reprodukci zvuku nebo obrazu, nosiče dat magnetické, záznamové disky, kompaktní disky, DVD a ostatní digitální záznamové nosiče, ústrojí pro přístroje na mince, pokladny registrační, kalkulačky, zařízení na zpracování dat, počítače, počítačový

software, hasicí přístroje; (35) propagační činnost, reklama, pomoc při řízení obchodní činnosti, obchodní administrativa, kancelářské práce; (42) vědecké a technologické služby a související výzkum a projektování, analytické a výzkumné služby v průmyslu, navrhování a vývoj počítačového hardwaru a softwaru.

(590) Barevná

(730) **Sweet Media s.r.o.**, Petřikov 126, Petřikov - Praha - východ, 25169, CZ

(740) JUDr. Kristýna Daňková, advokátka, Hornokřeská 7/707, Praha 4, 14000

(210) **O-507761**

(220) 23.09.2013

(320) 23.09.2013

(511) 3, 5, 9, 16, 17, 21, 24

(540)

ARIOSO

(510) (3) utěrky napuštěné čistícími přípravky a rozpouštědly, vlhčené utěrky hygienické na čištění rukou; (5) utěrky dezinfekční; (9) ochranné oděvy, ochranné brýle, ochranné pokrývky hlavy, např. čepičky, helmy, kapuce, ochranné roušky a masky, ochranné pláště a kombinézy, ochranné a pracovní rukavice vinylové, nitrilové, nylonové, latexové, s polyurethanem, gumové, kožené, bavlněné apod.; (16) pásy papírové, papírové utěrky v rolích a skládané, utěrky papírové; (17) pásy lepicí s výjimkou pásků pro léčebné, kancelářské nebo domácí použití, pásy vyznačovací s výjimkou pásků pro léčebné, kancelářské nebo domácí použití, pásy izolační, pásy maskovací s výjimkou pásků pro léčebné, kancelářské nebo domácí použití, těsnicí a izolační pásy z PVC, pásy oboustranné s výjimkou pásků pro léčebné, kancelářské nebo domácí použití; (21) utěrky na čištění, utěrky na leštění, utěrky na úklid, utěrky lepicí určené k odstraňování nečistot a prachu z povrchů, utěrky pro čisté prostory (na úklid a čištění), utěrky na čištění z netkaných textilií, např. z polyesteru, viskózy, polypropylenu, mikrovlnáka nebo z jejich směsí s celulózu; (24) textilie netkané, např. z polyesteru, viskózy, polypropylenu nebo z jejich směsí s celulózu, textilie ze syntetických materiálů.

(730) **LORIKA CZ s.r.o.**, Holická 582/312, Olomouc - Hodolany, 77900, CZ

(740) Ing. Petr Soukup, Vídeňská 8, Olomouc, 77200

(210) **O-507763**

(220) 23.09.2013

(320) 23.09.2013

(511) 5, 29, 30, 32

(540)

Recore

(510) (5) vitamínové přípravky, minerální vody pro léčebné účely, dietetické nápoje upravené pro lékařské účely, doplňky potravy pro lékařské účely, potravinové doplňky pro lékařské účely, protein pro lidskou potřebu (proteinové potravinové doplňky), potravinové doplňky obsahující látky živočišného původu, potravinové doplňky obsahující látky rostlinného původu, želatinové nápoje (doplňek stravy), proteinové nealkoholické nápoje (doplňek stravy); (29) mléko, mléčné výrobky, mléčné nápoje s vysokým obsahem mléka, kefir, syrovátka, tofu, želatina, kumys (mléčný nápoj), jedlé oleje; (30) pastilky (cukrovinky), mentolové cukroví, čaj, glukóza pro výživu, žvýkací guma ne pro lékařské účely, müsli, příchutě do potravin (s výjimkou esencí a éterických olejů); (32) nealkoholické nápoje, přípravky nebo příchutě na výrobu nápojů, koncentráty a sirupy k výrobě nápojů, ovocné nebo zeleninové šťávy a džusy a sirupy, nealkoholické nápoje obohacené vitamíny nebo minerály, iontové a energetické nápoje nealkoholické, nealkoholické dietní nápoje, tablety a prášky na přípravu šumivých nealkoholických nápojů, ovocné nebo zeleninové nealkoholické nápoje, nealkoholické nápoje s příchutí ovoce a zeleniny, minerální vody, pramenité vody, sodová voda, voda, šumivé nealkoholické nápoje, míchané nápoje nealkoholické, rajčatová šťáva jako nápoj, aperitivy nealkoholické.

(730) **LARGE LIFE LIMITED**, 6 Bexley Square, Salford, Manchester, GB

(740) Václav Müller, patentový zástupce, Filipova 2016, Praha 4, 14800

(210) **O-507801**

(220) 24.09.2013

(320) 24.09.2013

(511) 35, 41, 43

(540)

Agentura Orange, s.r.o.

(510) (35) aktualizování reklamních materiálů, vyhledávání dat v počítačových souborech (pro třetí osoby), dodavatelské služby pro třetí osoby (nákup výrobků a služeb pro jiné podniky), fotokopírování, inzercie poštou, prezentace výrobků v komunikačních médiích pro účely maloobchodu, komerční správa licencí na výrobky a služby ostatních, kopírování nebo rozmnožování (reprodukce) dokumentů, dokladů a podobně, marketing, marketingové studie, módní přehlídky pro reklamní účely, obchodní nebo podnikatelský průzkum, obchodní reklama pro třetí osoby, organizování komerčních nebo reklamních výstav, pořádání veletrhů pro obchodní a reklamní účely, produkce (výroba) reklamních filmů, průzkum trhu, předvádění (služby modelek) pro reklamní účely a podporu prodeje, příprava inzertních sloupků, reklama, reklama (propagace), reklama online v počítačové síti, reklamní agentury, pronájem reklamních materiálů, zaslání reklamních materiálů zákazníkům, aktualizování reklamních materiálů, rozšiřování reklamních materiálů zákazníkům (letáky, prospekty, tisky, vzorky), pronájem reklamní plochy, psaní reklamních textů, vydávání, zveřejňování, oznámení, vyhlášení a publikování reklamních textů, rozhlasová reklama, sestavování statistiky, služby v oblasti grafické úpravy pro reklamní účely, televizní reklama, umělci (agentury), venkovní reklama, vydávání reklamních nebo náborových, propagačních a inzertních textů, vyhledávání sponzorů, vylepování plakátů, zpracování textů; (41) koncertní síně, sály, organizování a vedení konferencí a kongresů, koučing (školení), organizování kulturních nebo vzdělávacích výstav, organizování a vedení seminářů, organizování módních přehlídek pro zábavu, obrazové zpravodajství, organizace a pořádání koncertů, organizování plesů, organizování soutěží, organizování představení, organizování sportovních soutěží, plánování a organizování večírků, pořádání soutěží krásy, pronájem dekorací, pronájem audio nahrávek, pronájem divadelních dekorací, psaní scénářů, služby DJ, organizování vzdělávacích a zábavných soutěží, školení, pořádání a řízení školení, organizování živých vystoupení; (43) hotely (rezervace), penziony (rezervace), pronajímání jednacích místností.

(730) **Agentura Orange, s.r.o.**, Maxe Švabinského 2239, Frýdek-Místek, 73801, CZ

(210) **O-507890**

(220) 27.09.2013

(320) 27.09.2013

(511) 25, 28, 35, 41

(540)



(510) (25) bundy sportovní, čepice, čelenky, kombinézy, lyžařská obuv, protiskluzové pomůcky pro obuv, sportovní obuv, opasky, peleríny, prádlo spodní, ponožky, pokrývky hlavy, pulovry a svetry, rukavice, sportovní oděvy, šály a šátky, vaky na oděvy; (28) sportovní potřeby, kryty na lyže, lyžařské vázání, lyžařské vosky, lyže, přístroje pro tělesná cvičení, sněžnice, nářadí a náčiní pro hry a sporty; (35) předvádění vzorků zboží, reklama a propagace, služby a poradenství související s prodejem sportovního náčiní a vybavení; (41) lyžařský výcvik, organizování sportovních a zábavních soutěží, provozování sportovních zařízení, půjčování sportovního nářadí, služby pro oddech a rekreaci.

(730) **Vopalecký Václav**, Luční 422, Nýrsko, 34022, CZ

(740) **Vopalecký Šárka**, Luční 422, Nýrsko, 34022, CZ

(740) **POLÁČEK** a kol. patentoprávní a známková kancelář, Ing. Jiří Poláček, Dominikánská 6, Plzeň, 30112

(210) **O-507980**

(220) 01.10.2013

(320) 01.10.2013

(511) 36

(540)

NN Pojišťovna

- (510) (36) pojištění, finanční služby, peněžní služby, služby realitní kanceláře.
(730) **Nationale-Nederlanden Nederland B.V.**, Amstelveenseweg 500, 1081 KL Amsterdam, NL
(740) Společná advokátní kancelář Všetečka Zelený Švorčík Kalenský a partneři, JUDr. Michal Havlík, Hálkova 2, Praha 2, 12000

- (210) **O-508001**
(220) 02.10.2013
(320) 02.10.2013
(511) 1, 5, 35
(540)

Baktostop

- (510) (1) chemické výrobky určené pro průmysl, zemědělství, zahradnictví a lesnictví, hnojiva pro půdu, chemické výrobky určené ke konzervování potravin; (5) farmaceutické a veterinářské výrobky, dezinfekční přípravky, výrobky pro hubení škodlivých zvířat, fungicidy, herbicidy, potravní a dietetické doplňky pro lidskou potřebu a zvířata, náhražky potravin, dietní potraviny a nápoje určené pro lékařské nebo veterinární účely; (35) pomoc při řízení obchodní činnosti, obchodní administrativa a administrativní práce v oblasti zemědělství a veterinářství, pomoc při provozu a řízení podniku především se zaměřením na zemědělskou, živočišnou a veterinární oblast, služby v oblasti organizování propagačních a reklamních činností, jako jsou šíření a distribuce prospektů, reklamních materiálů, vzorků, příprava a realizace propagačních kampaní, organizování výstav komerčních nebo reklamních, průzkum a vyhodnocování obchodní a poradenské činnosti.

- (730) **Milkprogres - poradenství s.r.o.**, Nový Dvůr 242, Červenka, 78401, CZ

- (210) **O-508003**
(220) 02.10.2013
(320) 02.10.2013
(511) 35, 41, 42, 44
(540)



- (510) (35) pomoc při řízení obchodní činnosti, obchodní administrativa a administrativní práce v oblasti řízení a provozování obchodních a odborných činností v oblasti zemědělství a veterinářství, služby, které zahrnují vypracování, záznam, přepis, kompilaci, systematizaci, analýzu, vyhodnocení dat a údajů z oblasti obchodní, zemědělské, živočišné a veterinární, pomoc při provozu a řízení podniku především se zaměřením na zemědělskou, živočišnou a veterinární oblast, služby v oblasti organizování propagačních a reklamních činností, jako jsou šíření a distribuce prospektů, reklamních materiálů, vzorků, příprava a realizace propagačních kampaní, organizování výstav komerčních nebo reklamních, průzkum a vyhodnocování obchodní, poradenské činnosti; (41) výchova, vzdělávání, organizování seminářů, workshopů, kongresů, výstav v rámci této třídy, odborných setkání se zaměřením na oblast zemědělství, živočišné výroby a veterinářství, školení, výuka, vydavatelská a publikační činnost se zaměřením na oblast zemědělství, živočišné výroby a veterinářství v tiskové i elektronické podobě; (42) vědecké a technologické služby a související výzkum a projektování, navrhování, vývoj, tvorba a pronájem počítačového hardwaru a softwaru pro oblast zemědělství, živočišné výroby a veterinářství, poradenská činnost v oblasti ekologie se zaměřením na zpracování a vyhodnocování dat v chovech zvířat; (44) veterinární služby, péče o hygienu zvířat, konzultace a poradenství při chovu zvířat, zemědělských a veterinárních činností, výroby a uchování velkoobjemových krmiv, poradenská činnost v zemědělské a veterinární oblasti, poradenská činnost v oblasti výživy a chovu zvířat, poradenská a konzultační činnost se zaměřením na oblast zemědělství, živočišné výroby a veterinářství.

- (730) **Milkprogres - poradenství s.r.o.**, Nový Dvůr 242, Červenka, 78401, CZ

- (210) **O-508313**
(220) 16.10.2013
(320) 16.10.2013
(511) 20, 41, 42
(540)



- (510) (20) části nábytku ze dřeva, gauče, věšáky na kabáty (nábytek), komody, křesla, lenošky, nábytek, nábytek (bytové zařízení), nábytek (kancelářský), kovový nábytek, pelesti postelí dřevěné, podnosy nekovové (jiné než pro domácí použití), podstavce na květináče, podstavce pro počítačové stroje, pohovky, pohovky čalouněné s podnožkou, police, nábytkové police, police na knihy, postele, regály, sekretáře, servírovací stoly pojízdné, skříně, sofa, stojany na časopisy, stojany na deštníky, stojany na klobouky, stoličky, stoly na květiny, stoly odkládací, stoly pojízdné pro počítače, stoly toaletní, desky na stoly, stoly (kovové), stoly, stoly pracovní, stoly psací, vitríny (nábytek), židle, židle vysoké pro děti; (41) služby v oblasti grafické úpravy, jiné než pro reklamní účely; (42) architektonické poradenství, architektura, design umělecký, design průmyslový, interiérová výzdoba, navrhování průmyslového designu, poradenství architektonické, výzdoba interiéru v rámci této třídy.

- (730) **ZABADALs s.r.o.**, Vinohrádky 4346/15, Kroměříž, 76701, CZ

- (210) **O-508322**
(220) 16.10.2013
(320) 16.10.2013
(511) 36
(540)



- (510) (36) pojištění, služby finanční, služby peněžní.
(730) **Zaplo Finance s.r.o.**, Jankovcova 1037/49, Praha 7 - Holešovice, 17000, CZ
(740) HAVEL & HOLÁSEK s.r.o., advokátní kancelář, Mgr. Robert Nešpůrek, LL.M., Týn 1049/3, Praha 1, 11000

- (210) **O-508325**
(220) 16.10.2013
(320) 16.10.2013
(511) 43
(540)

EDWARD KELLY

- (510) (43) hotelové a ubytovací služby, rezervace a zprostředkování dočasného ubytování, pronájem apartmánů, sálů, salónek a jiných nebytových prostor obsažených v této třídě, poradenství v oboru provozování hotelů.
(730) **PUQ Czech, a.s.**, V Celnici 1031/4, Nové Město - Praha 1, 11000, CZ
(740) PatentCentrum Sedlák & Partners s.r.o., Husova 5, České Budějovice, 37001

(210) **O-508326**
(220) 16.10.2013
(320) 16.10.2013
(511) 43
(540)



(510) (43) hotelové a ubytovací služby, rezervace a zprostředkování dočasného ubytování, pronájem apartmánů, sálů, salóneků a jiných nebytových prostor obsažených v této třídě, poradenství v oboru provozování hotelů.
(730) **PUQ Czech, a.s.**, V Celnici 1031/4, Nově Město - Praha 1, 11000, CZ
(740) PatentCentrum Sedlák & Partners s.r.o., Husova 5, České Budějovice, 37001

(210) **O-508327**
(220) 16.10.2013
(320) 16.10.2013
(511) 35, 41, 43
(540)

EBERSBACH ČESKÝ KRUMLOV

(510) (35) správa hotelů, služby a poradenství v oblasti správy hotelů, organizování výstav (komerčních nebo reklamních), reklama a propagace, poradenství v obchodní činnosti, styky s veřejností; (41) zábava, sportovní a kulturní aktivity, služby pro oddech a rekreaci, organizování a vedení konferencí, kongresů, seminářů a sympozií; (43) služby zajišťující stravování a nápoje, dočasné ubytování, rezervace a zprostředkování dočasného ubytování a stravování, hotelové, restaurační a barové služby, poskytování občerstvení, hostinská činnost, pronájem apartmánů, sálů, salóneků a jiných nebytových prostor obsažených v této třídě, poradenství v oboru provozování hotelů a gastronomických provozů.
(730) **PUQ Czech, a.s.**, V Celnici 1031/4, Nově Město - Praha 1, 11000, CZ
(740) PatentCentrum Sedlák & Partners s.r.o., Husova 5, České Budějovice, 37001

(210) **O-508329**
(220) 16.10.2013
(320) 16.10.2013
(511) 9, 16, 25, 28, 35, 38, 41, 44
(540)



(510) (9) aparáty pro záznam, uchování, převod, přenos nebo reprodukci zvuku nebo obrazu, magnetické nebo optické suporty zvukových nebo zvukově obrazových záznamů, přístroje pro zpracování informací, počítače, telefony, včetně jejich jednotlivých součástí a náhradních dílů ze třídy 9, počítačové hry s výstupem na PC nebo na TV, hrací skříně uváděné v činnosti vhozením mince, reklamní světelné přístroje, nosiče záznamů nahané i nenahané, videokazety nahané i nenahané, audiokazety nahané i nenahané, audiovizuální programy, audiovizuální díla na nosičích, audiovizuální díla v digitální podobě, filmy, hudební díla na

nosičích nebo v elektronické podobě, CD disky, programové vybavení pro počítače, software, hardware výpočetní techniky nebo komunikační nebo informační techniky, elektronické databáze a databázové produkty, informace, data, databáze a záznamy v elektronické podobě, elektronické, datové, informační, komunikační nebo výpočetní sítě, včetně jednotlivých součástí a náhradních dílů obsažených ve třídě 9, multimediální aplikace, elektronické multimediální nebo elektronické informační katalogy, elektronické časopisy, elektronická periodika a knihy v elektronické podobě; (16) výrobky z papíru, plakáty, fotografie, kalendáře, pohlednice, gratulace, dopisní papíry, obálky, samolepky, obtisky, poznámkové bloky, desky na spisy, pořadače, omalovánky, activity books, balicí papír, obaly všeho druhu papírové, listy, pytlíky a sáčky pro obalovou techniku, papírové hračky, školní sešity, skicáky, tužky, pastelky, tuhy, gummy, ořezávátka, ořezávátka strojky, penály, papírové tašky, umělohmotné tašky, papírové kapesníky, papírové ubrusy a ubrousky, mikrotenové sáčky, těžítka na papíry, tiskoviny, tiskopisy, časopisy, periodika, knihy, databázové produkty v papírové formě, reklamní a informační výrobky v papírové formě, data a databáze obecně na papírových nosičích, tiskárenské výrobky, učební pomůcky v rámci této třídy, umělecké nebo ozdobné předměty z papíru; (25) obleky, obuv, pokrývky hlavy, kabáty, saka dámská, pánská, kostýmy, halenky, košile, spodní prádlo dámské, pánské a dětské, boty dámské, pánské a dětské, společenské, sportovní, letní, zimní a speciální boty do vody, pantofle, trepky, klobouky dámské, pánské, společenské, speciální, čepice, včetně pletených, ušanky, šály, šátky, rukavice, ponožky, podkolenky, punčochy, punčochové kalhoty, šortky, plavky dámské, pánské a dětské; (28) pexesa, hrací karty, vykládací karty, hlavolamy papírové; (35) reklamní, inzertní a propagační činnost, marketing, pronájem informačních míst v rámci této třídy, činnost reklamní agentury, zprostředkování v obchodních vztazích, merchandising, franchising, automatizované zpracování dat, služby, které zahrnují záznam, přepis, vypracování, kompilaci, přenášení nebo systematickosti písemných či datových či elektronických sdělení a záznamů, jakož i využívání nebo kompilaci matematických a statistických údajů, organizační zabezpečování televizního vysílání, podpora a intenzifikace obchodních služeb založené na zvyšování klíčových spolupracovníků a klientů, poskytování věrnostních a bonusových systémů, jako například poskytování slev a odměn, výstavy komerční, reklamní a propagační, předvádění zboží prostřednictvím Internetu nebo katalogu nebo výstav za účelem reklamy a/nebo prodeje, přeskupování a shromažďování (kromě dopravy) různých výrobků pro třetí osoby za účelem umožnit spotřebiteli pohodlně vybrat, prohlížet a kupovat (kromě přepravy) prostřednictvím katalogu a/nebo Internetu a/nebo zásilkového prodeje, zásilkový prodej zboží; (38) telekomunikace, služby umožňující komunikaci jedné osoby s druhou, televizní vysílání, rozhlasové vysílání, digitální vysílání, televizní vysílání programů, televizní vysílání zábavných, vzdělávacích, výchovných, soutěžních, diskusních a informačních pořadů, telematika, šíření, výměna nebo získávání zpráv a informací, šíření elektronických časopisů, informací, elektronických periodik, knih v elektronické podobě, audio a audiovizuálních děl prostřednictvím informační, datové, elektronické, komunikační, telekomunikační nebo počítačové sítě, zejména Internetu, pomocí satelitů a jiných sítí, informační a další služby na Internetu související s televizním vysíláním, poradenská činnost v oblasti sdělovacích prostředků, telekomunikací a informačních služeb v oblasti telekomunikací, informační kancelář, poskytování informačních služeb prostřednictvím počítačů, pronájem komunikačních míst; (41) tvorba televizních, audiovizuálních a rozhlasových pořadů, nakladatelství a vydavatelství, ediční činnost, publikační činnost, nahrávání nosičů zvukových nebo obrazově zvukových, půjčování nahaných zvukových a zvukově obrazových záznamů, šíření audiovizuálních děl, filmová produkce, agenturní činnost v oblasti kultury, zprostředkování v oblasti kultury, výchovy, zábavy a sportu, výchovná, vzdělávací, soutěžní a zábavní činnost, organizace, provozování a provádění her a soutěží i veřejných, výstavní činnost v oblasti kultury, zábavy a vzdělávání, výklad karet, astrologický výklad karet, numerologický výklad karet, výklad snů a vizí, kurzy, výuka a školení v daných oborech, živé ukázkové prezentace věstců, vydávání literatury k danému tématu, výstava knih, fejetonů a článků v periodikách, prezentace a výuka s použitím hudebních nástrojů, kurzy autopatie, tvorba audio a videonahrávek s danou tematikou, kurzy a přednášky Feng Shui, kurzy a přednášky magické kuchyně, kurzy vaření pro tělo i duši, přednášky o kartách, runách, astrologii, numerologii, snech, bylinách; (44) provozování a zprostředkování služeb se zaměřením na poradenství v oblasti alternativní medicíny, lidového léčitelství, poradenství v oblasti zvýšení imunity a detoxikace, služby související s řízením tělesné váhy, poradenství v oblasti cvičení na podporu rozvoje osobnosti a stravovacího režimu, využívání přírodních léčivých zdrojů, přírodní a alternativní

medicina, přírodní terapie, fytotherapie, poradenství v oblasti zdravého životního stylu, pedikúra a manikúra, péče o vzhled, kosmetika, vizážistika, aromaterapie, fyzioterapie, regenerační služby, relaxační a maséřské služby všech druhů, lymfodrenáže, cranosakrální terapie, poradenství v oblasti tvarování postavy, rehabilitační, sportovní, kondiční, regenerační, rekondiční a resocializační programy, odstraňování celulitidy, psychologie, esoterika, poradenství v oblasti rozvoje osobnosti a sebepoznání, psychoterapie, metoda one brain (kineziologie), meditační terapie.

(730) **Barrandov Televizní Studio a.s.**, Kříženeckého nám. 322, Praha 5, 15200, CZ

(740) AK Pečený, Fučík, Langer, JUDr. Petr Pečený, Purkyňova 2, Praha 1, 11000

(210) **O-508330**

(220) 16.10.2013

(320) 16.10.2013

(511) 35, 37

(540)

VOLVISTA

(510) (35) reklama, pomoc při řízení obchodní činnosti; (37) opravy.

(730) **Auto Průhonice a.s.**, V Oblouku 731, Průhonice, 25243, CZ

(210) **O-508444**

(220) 18.10.2013

(320) 18.10.2013

(511) 9, 38, 42

(540)

Gorila mobil

(510) (9) mechanismy pro mincovní automaty, telefony (včetně mobilních) a jejich příslušenství, SIM karty, elektronické multimediální aplikace, stahovatelná zvonění pro mobilní telefony, stahovatelné hudební soubory, stahovatelné obrazové soubory, stahovatelné telefonní hry; (38) mobilní telekomunikační služby (předplacené i dodatečně hrazené), konzultační a zprostředkovatelská činnost v oblasti spojů, telekomunikací, radiotelekomunikací a datových služeb, pronájem telekomunikačních zařízení a přístrojů včetně telefonů, služby krátkých textových zpráv, služby hlasové schránky, provozování internetového portálu, IP telefonie, směrovací a spojovací služby pro telekomunikace, poskytování telekomunikačních připojení k počítačovým sítím (zejména k Internetu), datové služby (komunikace); (42) pronájem výpočetní techniky, poradenská a konzultační činnost v oblasti výpočetní techniky, zprostředkovatelská a poradenská činnost v oblasti výpočetních služeb a informatiky.

(730) **Jindra Tomáš JUDr.**, U Prašné brány 3, Praha 1, 11000, CZ

(210) **O-508457**

(220) 20.10.2013

(320) 20.10.2013

(511) 37, 41, 45

(540)



(510) (37) revize strojů; (41) školení zaměstnanců; (45) poradenské služby vztahující se k ochraně zdraví a bezpečnosti.

(590) Barevná

(730) **ABEPO, s.r.o.**, Částkova 818/76, Plzeň, 32600, CZ

(210) **O-508466**

(220) 21.10.2013

(320) 21.10.2013

(511) 4, 11

(540)



(510) (4) elektrické energie; (11) LED elektroluminiscenční diody (svítidla).

(590) Barevná

(730) **Morávek Jan**, Na Vyhlídce 827/52a, Praha 9 - Prosek, 19000, CZ

(210) **O-508467**

(220) 21.10.2013

(320) 21.10.2013

(511) 43

(540)

FANCY

(510) (43) hostinská činnost, bary, bufety, hotelové služby, kavárny, restaurace, samoobslužné restaurace, vinárna, zásobování, služby zajišťující stravování a nápoje.

(730) **KIRIALI s.r.o.**, Kaprova 42/14, Praha 1, 11000, CZ

(740) Mgr. Tomáš Krejčí, advokát, Pařížská 204/21, Praha 1, 11000

(210) **O-508551**

(220) 23.10.2013

(320) 23.10.2013

(511) 5, 42, 44

(540)



(510) (5) diagnostické přípravky zejména pro mikrobiologii, virologii, biochemii, imunologii, prostředky pro kultivaci mikroorganismů, demineralizovaná voda, dietetické pokrmy a nápoje pro lékařské účely; (42) výzkum v oblasti léčebně preventivní činnosti, klinické farmakologie, biochemie a interního lékařství, vývoj diagnostik, vědeckovýzkumná činnost ve výše uvedených oborech v rámci této třídy, poradenská a konzultační činnost v uvedených oborech v rámci této třídy; (44) lékařské analýzy v souvislosti s léčením osob, diagnostika, zejména pro mikrobiologii, virologii, biochemii, imunologii, provozování zdravotnického zařízení, laboratorní diagnostika, lékárenská činnost.

(590) Barevná

(730) **synlab czech s.r.o.**, U vojenské nemocnice 1200, Praha 6, 16100, CZ

(210) **O-508652**

(220) 28.10.2013

(320) 28.10.2013

(511) 33

(540)



(510) (33) šumivá a klidná vína všeho druhu.

(590) Barevná

(730) **HUBERT J.E., s.r.o.**, Vinárska 137, Sered', SK

(740) JUDr. Miroslav Kupka, Levého 1532, Rakovník, 26901

(210) **O-509103**

(220) 11.11.2013

(320) 11.11.2013

(511) 19, 32, 35

(540)

TEMPONAUT

(510) (19) stavební materiály nekovové; (32) piva, minerální vody, šumivé nápoje a jiné nealkoholické nápoje; (35) propagační činnost, reklama, pomoc při řízení obchodní činnosti.

(730) **TEMPONAUT s.r.o.**, Přívorská 484/23, Praha 8 - Čimice, 18100, CZ

(210) **O-509104**

(220) 11.11.2013

(320) 11.11.2013

(511) 5, 29, 30

(540)

Proenzi Prubeven

(510) (5) výrobky farmaceutické a para farmaceutické, vitamíny a minerály a stopové prvky, dietní a nutriční přípravky a léčiva, medicínální sirupy,

výtažky z léčivých bylin, kombinované přípravky vitamínů, minerálů, stopových prvků a bylinných výtažků, potravinové doplňky obohacené vitamíny nebo minerály nebo stopovými prvky, vitamínové přípravky, vitamíny a multi vitamínové preparáty, minerály a multi minerálové preparáty, bylinné čaje, léčivé byliny, cukrovinky nebo pastilky nebo tabletky nebo tobolky nebo kapsle nebo žvýkačky s léčivými přísadami, dietetické látky upravené pro lékařské účely, minerální vody a dietetické nápoje upravené pro lékařské účely, dietní potraviny upravené pro lékařské účely, doplňky výživové pro lékařské účely, bílkovinné přípravky nebo potrava pro lékařské účely, balzámy a krémy a masti pro lékařské účely, chemické přípravky pro lékařské účely, léčivé oleje, oleje pro lékařské účely, tuky pro lékařské účely, náplasti, náplasti pro lékařské účely, léčivé soli, tinktury pro lékařské účely, bylinné výtažky nebo sirupy, vitamínová a minerální výživa ve formě koncentrátů, proteinové koncentráty jako výživné přísady k potravinám, droždí pro farmaceutické účely, potravinové doplňky s léčebnými účinky, potravinové doplňky ne pro lékařské účely a obsahující látky živočišného původu, potravinové doplňky ne pro lékařské účely a obsahující látky rostlinného původu, potravní doplňky pro lidskou potřebu a pro zvířata, doplňky výživové; (29) maso, ryby, drůbež a zvěřina, masové výtažky, konzervované, mražené, sušené a vařené ovoce a zelenina, želé, džemy, kompoty, vejce, mléko a mléčné výrobky, jedlé oleje a tuky; (30) cukrovinky, žvýkačky, bonbóny, zmrzliny, pekařské výrobky, cukrářské výrobky, kakao, káva, čaj, čokoláda, nápoje čokoládové, čajové, kakaové nebo kávové, potraviny a pokrmy z obilovin pro lidskou spotřebu, těstoviny, müsli, med, propolis pro lidskou potřebu.

(730) **WALMARK, a.s.**, Oldřichovice 44, Trinec, 73961, CZ

(740) Advokátní a patentová kancelář VYSKOČIL, KROŠLÁK a spol., Dana Lukajová, Voršilská 10/130, Praha 1, 11000

(210) **O-509105**

(220) 11.11.2013

(320) 11.11.2013

(511) 5, 29, 30

(540)

Prubeven

(510) (5) výrobky farmaceutické a parafarmaceutické, vitamíny a minerály a stopové prvky, dietní a nutriční přípravky a léčiva, medicínální sirupy, výtažky z léčivých bylin, kombinované přípravky vitamínů, minerálů, stopových prvků a bylinných výtažků, potravinové doplňky obohacené vitamíny nebo minerály nebo stopovými prvky, vitamínové přípravky, vitamíny a multivitaminové preparáty, minerály a multiminerálové preparáty, bylinné čaje, léčivé byliny, cukrovinky nebo pastilky nebo tabletky nebo tobolky nebo kapsle nebo žvýkačky s léčivými přísadami, dietetické látky upravené pro lékařské účely, minerální vody a dietetické nápoje upravené pro lékařské účely, dietní potraviny upravené pro lékařské účely, doplňky výživové pro lékařské účely, bílkovinné přípravky nebo potrava pro lékařské účely, balzámy a krémy a masti pro lékařské účely, chemické přípravky pro lékařské účely, léčivé oleje, oleje pro lékařské účely, tuky pro lékařské účely, náplasti, náplasti pro lékařské účely, léčivé soli, tinktury pro lékařské účely, bylinné výtažky nebo sirupy, vitamínová a minerální výživa ve formě koncentrátů, proteinové koncentráty jako výživné přísady k potravinám, droždí pro farmaceutické účely, potravinové doplňky s léčebnými účinky, potravinové doplňky ne pro lékařské účely a obsahující látky živočišného původu, potravinové doplňky ne pro lékařské účely a obsahující látky rostlinného původu, potravní doplňky pro lidskou potřebu a pro zvířata, doplňky výživové; (29) maso, ryby, drůbež a zvěřina, masové výtažky, konzervované, mražené, sušené a vařené ovoce a zelenina, želé, džemy, kompoty, vejce, mléko a mléčné výrobky, jedlé oleje a tuky; (30) cukrovinky, žvýkačky, bonbóny, zmrzliny, pekařské výrobky, cukrářské výrobky, kakao, káva, čaj, čokoláda, nápoje čokoládové, čajové, kakaové nebo kávové, potraviny a pokrmy z obilovin pro lidskou spotřebu, těstoviny, müsli, med, propolis pro lidskou potřebu.

(730) **WALMARK, a.s.**, Oldřichovice 44, Trinec, 73961, CZ

(740) Advokátní a patentová kancelář VYSKOČIL, KROŠLÁK a spol., Dana Lukajová, Voršilská 10/130, Praha 1, 11000

(210) **O-509118**

(220) 12.11.2013

(320) 12.11.2013

(511) 8, 9, 12, 37, 41

(540)

Martin JetPack

(510) (8) nářadí a nástroje s ručním pohonem; (9) ochranné a bezpečnostní helmy, helmy pro sportovní účely; (12) dopravní prostředky pozemní, vzdušné nebo vodní, přívěsné vozíky za vozidla, tahače; (37) opravy, údržba a servis dopravních prostředků; (41) instruktážní výcvik, výuková a školicí činnost, tvorba instruktážních filmů, sportovní a kulturní aktivity, výchovně zábavné klubové služby.

(730) **R spol. s r.o.**, Na Třebešíně 3158/11, Praha 3 - Strašnice, 13000, CZ

(740) Rott, Růžička & Guttman Patentové, známkové a advokátní kanceláře, JUDr. Vladimír Rott, Vinohradská 37, Praha 2, 12000

(210) **O-509242**

(220) 15.11.2013

(320) 15.11.2013

(511) 9, 16, 38, 41

(540)



(510) (9) elektronické přístroje pro vyučování, nosiče dat zvukových, obrazových a zvukově-obrazových záznamů, databázové produkty a publikace v elektronické podobě, elektronické datové a informační sítě, informační produkty na nosičích dat nebo v elektronických datových, informačních a komunikačních sítích; (16) papír, lepenka a výrobky z těchto materiálů, tiskárenské výrobky, zejména knihy, publikace periodické i neperiodické, učebnice, sešity, potřeby pro knižní vazby, fotografie, papírenské zboží, psací potřeby, učební a vyučovací pomůcky s výjimkou přístrojů; (38) šíření informací, vzdělávacích programů a audiovizuálních děl prostřednictvím počítačových a telekomunikačních sítí včetně Internetu, provozování on-line služeb vzdělávacího centra, provozování interaktivního portálu se vzdělávací tematikou; (41) pedagogická činnost, vyučování v oboru cizích jazyků, kurzy, semináře, výchova, vzdělávání, zábava.

(730) **EdCentre school s.r.o.**, Lešná 29, Lešná, 75641, CZ

(740) Mgr. Zuzana Jugová, Podlesí 277, Valašské Meziříčí, 75701

(210) **O-509337**

(220) 19.11.2013

(320) 19.11.2013

(511) 11, 16, 19, 20, 21, 34

(540)



(510) (11) přístroje pro osvětlení, topení, výrobu páry, pro vaření, přístroje chladicí, pro sušení, ventilaci, rozvod vody a sanitární zařízení; (16) těžítka; (19) stavební materiály nekovové, stavební sklo; (20) nábytek, zrcadla, rámy, výrobky nejmenované v jiných třídách ze dřeva, korku, rákosu, vrbového proutí, z rohu, kosti, slonoviny, z kostic, želvoviny, jantaru, perleti, mořské pěny, náhražky všech těchto materiálů nebo náhražky z plastických hmot; (21) výrobky užitkového skla jako vázy, misky, jardiniery, svícny, košíky, toaletní soupravy, poháry, stolní nápojové soupravy, kompotové soupravy, kalíškovina, pomůcky a nádoby pro

domácnost a kuchyň, hřebeny a mycí houby, kartáče (s výjimkou štětců), materiály pro výrobu kartáčů, čisticí potřeby, drátky na čištění parket, sklo surové nebo opracované (s výjimkou stavebního skla), sklo, porcelán a majolika neobsažené v jiných třídách; (34) popelníky, kuřácké soupravy.

(730) **LASVIT s.r.o.**, Komunardů 894/32, Praha 7, 17000, CZ

(740) **KOREJZOVÁ & SPOL.**, v.o.s., JUDr. Petra Korejzová, Korunní 810/104E, Praha 10, 10100

(210) **O-509338**

(220) 19.11.2013

(320) 19.11.2013

(511) 11, 16, 19, 20, 21, 34

(540)



(510) (11) přístroje pro osvětlení, topení, výrobu páry, pro vaření, přístroje chladicí, pro sušení, ventilaci, rozvod vody a sanitární zařízení; (16) těžítka; (19) stavební materiály nekovové, stavební sklo; (20) nábytek, zrcadla, rámy, výrobky nejmenované v jiných třídách ze dřeva, korku, rákosu, vrbového proutí, z rohu, kosti, slonoviny, z kostic, želvoviny, jantaru, perleti, mořské pěny, náhražky všech těchto materiálů nebo náhražky z plastických hmot; (21) výrobky užitkového skla jako vázy, misky, jardiniery, svícny, košíky, toaletní soupravy, poháry, stolní nápojové soupravy, kompotové soupravy, kalíškovina, pomůcky a nádoby pro domácnost a kuchyň, hřebeny a mycí houby, kartáče (s výjimkou štětců), materiály pro výrobu kartáčů, čisticí potřeby, drátky na čištění parket, sklo surové nebo opracované (s výjimkou stavebního skla), sklo, porcelán a majolika neobsažené v jiných třídách; (34) popelníky, kuřácké soupravy.

(730) **LASVIT s.r.o.**, Komunardů 894/32, Praha 7, 17000, CZ

(740) **KOREJZOVÁ & SPOL.**, v.o.s., JUDr. Petra Korejzová, Korunní 810/104E, Praha 10, 10100

(210) **O-509367**

(220) 20.11.2013

(320) 20.11.2013

(511) 3, 9, 14, 15, 16, 18, 21, 24, 25, 27, 28, 29, 30, 32, 41

(540)

Medvídek Baribal

(510) (3) přípravky pro bělení a jiné prací prostředky, přípravky pro čištění, leštění, odmašťování a broušení, mýdla, parfumerie, vonné oleje, kosmetika, vlasové vody (lotions), zubní pasty; (9) přístroje a nástroje vědecké, námořní, geodetické, fotografické, filmové, optické, přístroje pro vážení, měření, signalizaci, kontrolu (inspekci), záchranu a přístroje pro vyučování, přístroje a nástroje pro vedení, přepínání, přeměnu, akumulaci, regulaci nebo řízení elektrického proudu, přístroje pro záznam, převod, reprodukci zvuku nebo obrazu, nosiče dat magnetické, záznamové disky, kompaktní disky, DVD a ostatní digitální záznamové nosiče, ústrojí pro přístroje na mince, pokladny registrační, kalkulačky, zařízení na zpracování dat, počítače, počítačový software, hasicí přístroje; (14) vzácné kovy a jejich slitiny a výrobky z těchto látek nebo postříbřeného nebo pozlaceného kovu, nejsou-li uvedeny v jiných třídách, klenoty, bižuterie, drahokamy, hodinářské potřeby a chronometrické přístroje; (15) hudební nástroje; (16) papír, lepenka a výrobky z těchto materiálů, které nejsou zařazeny do jiných tříd, tiskárenské výrobky, potřeby pro knižní vazby, fotografie, papírenské zboží, lepidla pro papírenství nebo domácnost, materiál pro umělce, štětce, psací stroje a kancelářské potřeby (vyjímaje nábytek), učební a vyučovací pomůcky s výjimkou přístrojů, plastické obaly (nezařazené do jiných tříd), tiskařské typy, štočky; (18) kůže a její imitace, zboží vyrobené z těchto materiálů, nezahrnuté v jiných třídách, zvířecí kůže, usně, kufry a cestovní tašky, deštníky a slunečníky, vycházkové hole, biče, jezdecké postroje a sedla; (21) pomůcky a nádoby

pro domácnost a kuchyň, hřebeny a mycí houby, kartáče (s výjimkou štětců), materiály pro výrobu kartáčů, čisticí potřeby, drátky na čištění parket, sklo surové nebo opracované (s výjimkou stavebního skla), sklo, porcelán a majolika neobsažené v jiných třídách; (24) textil a textilní zboží nezahrnuté v jiných třídách, povlečení, ubrusy; (25) oděvy, obuv, kloboučnické zboží; (27) koberce, rohožky, rohože, linoleum a jiné obklady podlah, tapety na stěny nikoliv textilní; (28) hry, hračky, potřeby pro gymnastiku a sport, které nejsou uvedeny v jiných třídách, vánoční ozdoby; (29) maso, ryby, drůbež a zvěřina, masové výtahy, konzervované, mražené, sušené a vařené ovoce a zelenina, želé, džemy, kompoty, vejce, mléko a mléčné výrobky, jedlé oleje a tuky; (30) káva, čaj, kakao a kávové náhražky, rýže, tapioka a ságo, mouka a obilninové přípravky, chléb, pečivo a cukrovinky, zmrzlina, cukr, med, melasa, droždí, prášek do pečiva, sůl, hořčice, ocet, omáčky (chuťové přísady), koření, led; (32) piva, minerální vody, šumivé nápoje a jiné nápoje nealkoholické, nápoje a šťávy ovocné, sirupy a jiné přípravky k zhotovování nápojů; (41) výchova, vzdělávání, zábava, sportovní a kulturní aktivity.

- (730) **Miler Kateřina**, Míru 52, Lštěň, Zlenice, 25722, CZ
(740) Šafra & partneři s.r.o., advokátní kancelář, JUDr. Ing. Jiří David, LL.M., Revoluční 8/1082, Praha 1, 11000

(210) **O-509477**

- (220) 26.11.2013
(320) 26.11.2013
(511) 36, 37, 42
(540)

NATURA SPACE

(510) (36) realitní kanceláře, nemovitosti - zprostředkování, obchodování, nemovitosti - pronájem, nemovitosti - oceňování, odhady, byty - pronájem, pronájem nájemních, činžovních domů, pronájem kanceláří, správa nemovitostí; (37) dozor nad stavbami, stavební informace, izolování staveb, konzultace ve stavebnictví, čištění budov (fasád, vnějších povrchů a ploch), čištění budov (interiérů), instalace dveří a oken, pokrývačské služby, pronájem stavebních strojů a zařízení, stavebnictví, stavitelství, zednické služby; (42) hodnocení dřeva na stojato, architektonické poradenství, projekce (stavební), projektové studie technické.

- (590) Barevná
(730) **Natura Space CZ s.r.o.**, Nádražní 118, Dobříň, 41301, CZ
(740) Advokátní kancelář Mgr. Petr Hájek, Mgr. Petr Hájek, Michalská 4, Litoměřice, 41201

(210) **O-509479**

- (220) 26.11.2013
(320) 26.11.2013
(511) 43

(540)



(510) (43) rychlé občerstvení, služby bary, bufety, jídelny a závodní jídelny, restaurace, samoobslužné restaurace.

- (590) Barevná
(730) **Občerstvení Brutus s.r.o.**, Palackého třída 175/54, Brno, 61200, CZ
(740) Mgr. Roman Klimus, advokát, Dělnická 397/39, Brno, 62400

(210) **O-509484**

- (220) 26.11.2013
(320) 26.11.2013
(511) 10
(540)



(510) (10) ortopedické potřeby.

- (590) Barevná
(730) **Dolejší Milan**, Englerova 316/2, Praha 9 - Třeboradice, 19600, CZ

(210) **O-509486**

- (220) 26.11.2013
(320) 26.11.2013
(511) 2, 9, 37
(540)

connect IT
for life

(510) (2) tonery; (9) počítačové programy, počítačový hardware, počítačový software, monitory, počítačové klávesnice, podložky pod myš, nosiče zvukových nahrávek, notebooky, CD disky, DVD disky, plastové obaly pro CD disky, plastové obaly pro DVD disky, komponenty a periferní vybavení počítače, tiskárny, technické vybavení počítače, počítačová paměťová zařízení, počítačové kabely, elektronické publikace; (37) montáž, údržba a opravy počítačového vybavení.

- (590) Barevná
(730) **IT logistická Nymburk, a.s.**, Štěrboholská 184/28, Praha 10, 10200, CZ
(740) JUDr. Karel Fiala, V Jámě 1, Praha 1, 11000

(210) **O-509503**

(220) 26.11.2013

(320) 26.11.2013

(511) 28, 41

(540)

STRIDER

(510) (28) sportovní nářadí určené pro volný čas, rekondici a regeneraci v rámci této třídy, posilovací stroje a přístroje pro tělesná cvičení, trenažéry; (41) provozování tělovýchovných, sportovních a zábavných zařízení, provozování zařízení a služeb sloužících k regeneraci, oddechu a rekreaci, organizování a provozování společenských, vzdělávacích, sportovních a zábavných akcí, soutěží a her.

(590) Barevná

(730) **Dirhan Jakub Ing.**, B. Martinů 28, Brno, 60200, CZ

(740) JUDr. Miroslav Kupka, Levého 1532, Rakovník, 26901

(210) **O-509512**

(220) 27.11.2013

(320) 27.11.2013

(511) 1, 4

(540)

CERAMIX

(510) (1) chemické výrobky určené pro průmysl; (4) mazací tuky, tuky průmyslové.

(730) **XINTEX, spol. s r.o.**, Sokolovská 84-86, Praha 8, 18600, CZ

(210) **O-509513**

(220) 27.11.2013

(320) 27.11.2013

(511) 1, 3

(540)

GRAFFITEX

(510) (1) chemické výrobky určené pro průmysl; (3) přípravky na odstranění barev.

(730) **XINTEX spol. s r.o.**, Sokolovská 84-86, Praha 8, 18600, CZ

(210) **O-509517**

(220) 27.11.2013

(320) 27.11.2013

(511) 36

(540)

FLORENC GATE

(510) (36) správa a pronájem nemovitostí s nebytovými prostory, prostory pro podnikání, kancelářemi, obchodními plochami.

(730) **ČSAD Praha holding a.s.**, Pod Výtopnou 13/10, Praha 8 - Karlín, 18600, CZ

(210) **O-509532**

(220) 27.11.2013

(320) 27.11.2013

(511) 1, 17, 19, 20, 37

(540)

Horizont PS space 8

(510) (1) chemické výrobky určené pro průmysl a stavebnictví, zejména lepidla a plastické hmoty v prášku, v pastách, ve stavu tekutém, v emulsích, v disperzích a v granulích; (17) materiály těsnící, ucpávací a izolační, polotovary z plastických hmot ke zpracování, zejména plastické hmoty ve fóliích, blocích, tyčích a trubkách, plastové trubky; (19) výrobky z plastických hmot určené především pro stavebnictví v rámci této třídy, zejména plastové profily všeho druhu, plastová okna, plastové dveře, plastové světlíky a jiné plastové výplně stavebních otvorů v rámci této třídy; (20) nábytek, rámy z plastických hmot; (37) stavebnictví, opravy a instalační služby, zejména montáže oken, dveří, světlíků a jiných výplní stavebních otvorů v rámci této třídy.

(730) **PRAMOS, a.s.**, Bměnská 577, Šitbořice, 69176, CZ

(740) JUDr. Aleš Zábrš, Na Beránce 2, Praha 6, 16000

(210) **O-509533**

(220) 27.11.2013

(320) 27.11.2013

(511) 1, 17, 19

(540)

space

(510) (1) chemické výrobky určené pro průmysl a stavebnictví, zejména lepidla a plastické hmoty v prášku, v pastách, ve stavu tekutém, v emulsích, v disperzích a v granulích; (17) materiály těsnící, ucpávací a izolační, polotovary z plastických hmot ke zpracování, zejména plastické hmoty ve fóliích, blocích, tyčích a trubkách, plastové trubky; (19) výrobky z plastických hmot určené především pro stavebnictví v rámci této třídy, zejména plastové profily všeho druhu, plastová okna, plastové dveře, plastové světlíky a jiné plastové výplně stavebních otvorů v rámci této třídy.

(730) **PRAMOS, a.s.**, Bměnská 577, Šitbořice, 69176, CZ

(740) JUDr. Aleš Zábrš, Na Beránce 2, Praha 6, 16000

(210) **O-509537**

(220) 28.11.2013

(320) 28.11.2013

(511) 9, 35, 41

(540)



(510) (9) přístroje a nástroje vědecké, námořní, geodetické, fotografické, filmové, optické, přístroje pro vážení, měření, signalizaci, kontrolu (inspekci), záchranu a přístroje pro vyučování, přístroje a nástroje pro vedení, přepínání, přeměnu, akumulaci, regulaci nebo řízení elektrického proudu, přístroje pro záznam, převod, reprodukci zvuku nebo obrazu, nosiče dat magnetické, záznamové disky, kompaktní disky, DVD a ostatní digitální záznamové nosiče, ústrojí pro přístroje na mince, pokladny registrační, kalkulačky, zařízení na zpracování dat, počítače, počítačový software, hasicí přístroje; (35) propagační činnost, reklama, pomoc při řízení obchodní činnosti, obchodní administrativa, kancelářské práce; (41) výchova, vzdělávání, zábava, sportovní a kulturní aktivity.

(590) Barevná

(730) Tesař Pavel Ing., Minská 91/15, Brno, 61600, CZ

(740) Mgr. Markéta Kellerová, Černíkova 14/2986, Brno, 61200

(210) **O-509539**

(220) 28.11.2013

(320) 28.11.2013

(511) 16, 35, 41

(540)



(510) (16) papír, lepenka, tiskárenské výrobky; (35) propagační činnost, reklama, pomoc při řízení obchodní činnosti, kancelářské práce; (41) výchova, vzdělání, zábava.

(730) TURPRESS spol. s r.o., U koupaliště 1027, Dolní Lutyně, 73553, CZ

(210) **O-509543**

(220) 28.11.2013

(320) 28.11.2013

(511) 5, 10, 41, 44

(540)



(510) (5) farmaceutické a veterinářské výrobky, hygienické výrobky pro léčebné účely, dietní potraviny a dietetické přípravky pro léčebné nebo veterinární účely, potraviny pro batolata, potravní doplňky pro lidskou potřebu a pro

zvířata, náplasti, obvazový materiál, materiály pro plombování zubů a pro zubní otisky, dezinfekční přípravky pro hygienické účely, výrobky pro hubnutí škodlivých zvířat, fungicidy, herbicidy; (10) přístroje a nástroje chirurgické, zubní a veterinářské, umělé údy, oči a zuby, ortopedické potřeby, materiál na sešívání ran; (41) výchova, vzdělávání, zábava, sportovní a kulturní aktivity; (44) lékařské služby, veterinární služby, péče o hygienu a krásu osob a zvířat, zemědělské, zahradnické a lesnické služby.

(590) Barevná

(730) Lékárna u Svatého Václava, s.r.o., Olšanská 55/5, Praha 3, 13000, CZ

(740) Baroch Sobota, advokátní kancelář s.r.o., Mgr. Michal Sobota, Římská 14, Praha 2, 12000

(210) **O-509545**

(220) 28.11.2013

(320) 28.11.2013

(511) 25, 35, 40

(540)

Akari

(510) (25) oděvy, prádlo, saka, kalhoty, svetry, košile, obleky, sukně, pláště, kostýmy, blůzy, cvičební úbory, spodní prádlo, oděvní doplňky v rámci této třídy, kravaty, motýlky, šály, rukavice, klobouky, čepice, ponožky, podkolenky, šle, barety, šátky, turistické oděvy, oděvy pro volný čas, zejména pro sport, pracovní kombinézy, obuv, stěvice, trepky, kloboučnické zboží; (35) inzertní, reklamní a propagační služby, pomoc při řízení obchodní činnosti, obchodní administrativa, marketingové služby, zprostředkování obchodních záležitostí, zákaznický servis (to je zajišťování odbytu, zastupování při obchodních jednáních, sjednávání obchodních podmínek), rozmnožování a tisk reklamních a propagačních dokumentů, shromažďování a přeskupování a předvádění různého zboží pro třetí osoby za účelem umožnit zákazníkům zboží vybrat a nakoupit, zejména prostřednictvím internetových stránek a elektronických médií, automatické zpracování dat, výstavy k reklamním a obchodním účelům, provozování internetového obchodu s textilním a obuvnickým zbožím; (40) zpracování a úprava materiálu - zejména šití oděvů a obuvi na zakázku, činnost tiskárny, polygrafické služby všeho druhu, tisk vzorů, tisk ofsetový, tisky litografické, typografické práce.

(730) Krchová Klára, Mařákova 11, Praha 6, 16000, CZ

(210) **O-509546**

(220) 28.11.2013

(320) 28.11.2013

(511) 30, 35, 39, 40, 43

(540)



(510) (30) káva (pražená i nepražená); (35) e-shop (obchodní činnost) s kávou a příslušenstvím pro přípravu kávy; (39) balení výrobků; (40) služby spočívající v pražení kávy (pražírna kávy); (43) služby spočívající v přípravě a podávání kávy (kavárny).

(730) Guru-Caffé s.r.o., Dukelských hrdinů 903/42, Praha 7 - Holešovice, 17000, CZ

(210) **O-509550**

(220) 28.11.2013

(320) 28.11.2013

(511) 30, 33, 43

(540)



(510) (30) káva, čaj, kakao a kávové náhražky, rýže, chléb, pečivo a cukrovinky, zmrzlina, cukr, med, melasa, droždí, prášek do pečiva, koření, led pro osvěžení, arašidové cukrovinky, aromatické přípravky do potravin, bonbóny, čaj, cheesburgery (sendviče), chléb, chuťové přísady, cikorka (čekanka) jako kávová náhražka, čokoláda, čokoládové nápoje, čokoládové nápoje s mlékem, cukr, cukroví, cukrovinky k ozdobení vánočních stromků, dorty, fondány (cukrovinky), glukóza pro kulinářské účely, jemné pečivo, jogurtová zmrzlina, kakao, kakaové nápoje, kakaové nápoje s mlékem, karamely (bonbóny), káva, kávové náhražky, kávové náhražky rostlinného původu, kávové nápoje, kávové nápoje s mlékem, kávové příchutě, koláče s náplní, koláčky, koření, kukuřice (pražená), led na osvěžení, led (přírodní nebo umělý), ledový čaj, lékořice, mandlové cukrovinky, mandlové těsto, marcipán, marinády, marinády (chuťové přísady), maso (látky na zjemnění -) pro domácnost, masové pirožky, masové šťávy (omáčka), med, medovníky, perníky, melasa, melasový sirup, mentol do cukrovinek, mentolové cukroví, mořská voda (na vaření), mouka, mouka (výrobky z -), muesli, muškátové ořechy, nápoje na bázi čaje, nepražená káva, nové koření, nudle, občerstvení na bázi cereálií, občerstvení na bázi rýže, ocet, omáčka na těstoviny, omáčka sójová ostrá, oplatky, palačinky, palmový cukr, paprika (koření), pasta (ze sojových bobů) přísada, pastilky (cukrovinky), pečivo s masovou náplní, pěna (čokoládová), pěna (dezerty) (cukrářství), pepř, pesto (omáčka), pizzy, pokrmy z nudlí (hotové), poleva (ledová) (dorty), polevy (ovocné) (omáčky), potraviny z mouky, pralinky, prášek do pečiva, prášky na výrobu zmrzliny, příchutě (aroma), příchutě do nápojů, s výjimkou éterických olejů, příchutě do pečiva, s výjimkou éterických olejů, příchutě do potravin (s výjimkou esencí a éterických olejů), příchutě, s výjimkou éterických olejů, přísady do zmrzlin (pojiva), quiche (slaný koláč), rýže, rýžové koláčky, sendviče, skořice (koření), sladidla (přírodní), sladké dřevo (cukrovinka), sladový výtažek jako potravina, šlehačka (ztužovače), špagety, sušenky, sušenky (máslové), tortily, vanilín (vanilková náhražka), vanilka (příchutě), včelí mateří kašička, výrobky z obilnin, zákusky, koláče, zálivky (na ochucení), zálivky na saláty, želé (ovocné) cukrovinky, žemle (sladké), zmrzlina, zmrzlinové poháry, žvýkačky; (33) alkoholické nápoje (s výjimkou pív), alkoholické nápoje obsahující ovoce, alkoholické výtažky z ovoce, alkoholové extrakty, anýzový likér, aperitivy, arak, brandy, curaçao (pomerančový likér), destilované nápoje, digestiva (likéry a pálenky), digestiva (likéry hořké), esence do lihovin, gin, griotka, hruškový mošt (s alkoholem), jablečné mošty (s alkoholem), koktejly, lihoviny, likér anýzový, likéry, matolinové víno, medovina, mentolový likér, neera (alkoholický nápoj na bázi cukrové třtiny), předmíchané alkoholické nápoje jiné než z piva, rum, saké, víno, víno rýžové, vodka, whisky; (43) služby zajišťující stravování a nápoje, dočasné ubytování, bary (služby -), bufety, dětské jesle, hotelové služby, jídelny a závodní jídelny, kavárny, motely (služby), penziony, penziony pro zvířata (opatrování), poskytování přechodného ubytování, prázdninové tábory (ubytovací služby), pronájem přístrojů (kuchyňských) na vaření, pronájem zásobníků pitné vody, pronájemání jednacích místností, provoz hotelového ubytování, půjčování židlí, stolů, prostrání, nápojového skla, restaurace, rezervace hotelů, rezervace penzionů, rezervace přechodného ubytování, samoobslužné restaurace, turistické noclehárny, zásobování.

(590) Barevná

(730) **Mužátko Jan**, U Bažantnice 550/45, Praha 5, 15900, CZ

(740) Advokátní kancelář Pajerová s.r.o., JUDr. Vladimíra Pajerová, Fügnerovo nám. 3, Praha 2, 12000

(210) **O-509697**

(220) 04.12.2013

(320) 04.12.2013

(511) 35, 41, 42, 44

(540)

RIGHT MOVEMENT Human Principles. How and Why.

(510) (35) propagační činnost, reklama, pomoc při řízení obchodní činnosti, obchodní administrativa, kancelářské práce; (41) výchova, vzdělávání, zábava, sportovní a kulturní aktivity; (42) vědecké a technologické služby a související výzkum a projektování, analytické a výzkumné služby v průmyslu, navrhování a vývoj počítačového hardwaru a softwaru; (44) lékařské služby, péče o hygienu a krásu osob.

(730) **Michalec Radim Mgr.**, Jana Zajice 947, Pardubice, 53012, CZ

(210) **O-509702**

(220) 04.12.2013

(320) 04.12.2013

(511) 29, 31, 43, 44

(540)



(510) (29) ryby neživé - chlazené, mražené, tepelně zpracované, uzené i konzervované, rybí plátky a rybí filé, rybí saláty a rybí speciality, rybí polotovary, kaviár; (31) živé ryby, živé návnady na ryby, jikry rybí, rybí potěr; (43) restaurace, rybí restaurace, rybí jídelna, rybí občerstvení, rybí samoobslužná jídelna, rybí bufet; (44) chov ryb a vodních živočichů.

(590) Barevná

(730) **S.M.K., a.s.**, Skalní mlýn 96, Blansko, 67801, CZ

(740) **KOŘISTKA Martin**, CZ patentový zástupce ETMA & EDA * m o r a v i a p a t e n t *, P. O. Box 20, Brno, 62100

(210) **O-509703**

(220) 04.12.2013

(320) 04.12.2013

(511) 3, 5, 29

(540)



(510) (3) čisticí prostředky, kosmetické přípravky, kosmetické přípravky pro zvířata, masážní gely (jiné než pro léčebné účely), mléko (čisticí) pro toaletní a kosmetické účely, mycí přípravky pro intimní hygienu a deodorantiční přípravky, mýdla, medicínální mýdla, holicí mýdla, pěny a gely, opalovací přípravky, kosmetické přípravky pro péstění pokožky, pomády pro kosmetické účely, rtěnky, šampóny, suché šampóny, šampóny pro domácí zvířata, toaletní přípravky, ústní vody, nikoliv pro lékařské účely, vlasové vody, vody a přípravky po holení, voňavkářské výrobky, zubní pasty; (5) antibakteriální přípravky, antioxidační tablety, bahno pro koupele, bílkoviny (potravinový doplněk), léčivé byliny, cukrovinky s léčivými přísadami, čaje léčivé, dietetické látky upravené pro lékařské účely, dietetické nápoje upravené pro lékařské účely, dietní potraviny upravené pro lékařské účely, minerální doplňky potravy, doplňky výživové, enzymy – potravinové doplňky, enzymy pro veterinární účely,

farmaceutické přípravky, farmaceutické přípravky proti lupům, fermenty pro farmaceutické účely, mléčné fermenty pro farmaceutické účely, fungicidy, kapsle pro farmaceutické účely, kasein - potravinové doplňky, léčivé rostliny, lékařské přípravky pro podporu růstu vlasů, linimenty (tekuté masti), lněné potravinové doplňky, farmaceutické přípravky pro léčení lupů, masti na popáleniny od slunce, masti pro farmaceutické účely, mateří kašička pro lékařské účely, mléko sušené (pro kojence), přípravky pro mytí zvířat, náplasti, přípravky proti pocení, obklady, přípravky na omrzliny, oplátkové kapsle pro farmaceutické účely, pastilky pro farmaceutické účely, přípravky pro ošetření popálenin, posilující přípravky, tonika, potrava pro kojence, potravinové doplňky pro zvířata, potravinové doplňky z droždí, potravinové doplňky z klíčků, propolisové potravinové doplňky, proteinové potravinové doplňky, proteinové potravinové doplňky pro zvířata, pylové potravinové doplňky, přípravky obsahující stopové prvky pro lidi a zvířata, tabletky pro farmaceutické účely, vedlejší produkty zpracování obilnin pro dietetické nebo lékařské účely, vitamínové přípravky, vlákniny výživové, zvěrolékařské přípravky, želatina pro lékařské účely, žvýkací gummy, žvýkačky pro lékařské účely;

(590) Barevná
(730) **LOBIOVE s.r.o.**, Štúrova 1701/55, Praha 4, 14200, CZ
(740) Ing. Roman Vithous, Pavlíkova 605/12, Praha 4, 14200

(210) **O-509705**

(220) 05.12.2013
(320) 05.12.2013
(511) 7, 11, 32
(540)

MOBBEER

(510) (7) pivovary (stroje pro -), pивní čerpadla, pivo (zařízení na stáčení) pod tlakem; (11) přístroje pro vaření, varné přístroje a zařízení, pasterizační přístroje; (32) piva, minerální vody, šumivé nápoje a jiné nápoje nealkoholické, nápoje a šťávy ovocné, sirupy a jiné přípravky k zhotovování nápojů.

(730) **Mobilní pivovary s.r.o.**, Výstavní 1928/9, Ostrava, 70200, CZ
(740) Advokátní kancelář Křížák, Brantál & Partneři, JUDr. Leoš Brantál, Purkyňova 6, Ostrava, 70200

(210) **O-509706**

(220) 05.12.2013
(320) 05.12.2013
(511) 7, 11, 32
(540)

BREWORX

(510) (7) pivovary (stroje pro -), pивní čerpadla, pivo (zařízení na stáčení) pod tlakem; (11) přístroje pro vaření, varné přístroje a zařízení, pasterizační přístroje; (32) piva, minerální vody, šumivé nápoje a jiné nápoje nealkoholické, nápoje a šťávy ovocné, sirupy a jiné přípravky k zhotovování nápojů.

(730) **Mobilní pivovary s.r.o.**, Výstavní 1928/9, Ostrava, 70200, CZ
(740) Advokátní kancelář Křížák, Brantál & Partneři, JUDr. Leoš Brantál, Purkyňova 6, Ostrava, 70200

(210) **O-509707**

(220) 05.12.2013
(320) 05.12.2013
(511) 29, 30, 43

(540)



(510) (29) solené potraviny, občerstvení na bázi ovoce; (30) cereálie občerstvení; (43) restaurace, samoobslužná restaurace.

(590) Barevná
(730) **Štíčka Jan Ing.**, Vršovická 1288/92, Praha, 10000, CZ
(740) Mgr. Lukáš Pech, advokát, Jungmannova 742/22, Praha 1, 11000

(210) **O-509721**

(220) 05.12.2013
(320) 05.12.2013
(511) 44
(540)



(510) (44) salóny kadeřnické.

(730) **Míznerová Dagmar**, Wuchterlova 584/16, Praha 6, 16000, CZ

(210) **O-509722**

(220) 05.12.2013
(320) 05.12.2013
(511) 41
(540)



(510) (41) zábavní služby ve formě souvislých televizních filmů, děl a programů.

(590) Barevná
(730) **Sony Pictures Television UK Rights Limited**, Sony Pictures Europe House, 25 Golden Square, London W1F9LU, GB
(740) **KOREJZOVÁ & SPOL.**, v.o.s., JUDr. Petra Korejzová, Korunní 810/104 E, Praha 10, 10100

(210) **O-509723**

(220) 05.12.2013

(320) 05.12.2013
(511) 9, 16, 25, 28, 35, 36, 39, 41, 43
(540)



(510) (9) nosiče zvukových a zvukově obrazových záznamů; (16) tištěné cestovní a propagační brožury a knihy, časopisy, katalogy služeb cestovní kanceláře, cestovní manuály, prospekty, plakáty, pouzdra na doklady a pasy, reklamní tabule zařazené v této třídě; (25) oděvy, obuv, kloboučnické zboží; (28) hry, hračky, sportovní potřeby; (35) propagační činnost, reklama, zaslání reklamních a propagačních materiálů zákazníkům, vydávání reklamních, propagačních a inzertních textů, pomoc při řízení obchodní činnosti, poradenství v obchodní činnosti, obchodní administrativa, kancelářské práce, organizování výstav a veletrhů k obchodním a reklamním účelům, překlad informací do počítačové databáze, prodej jízdenek, místenek a jiných cenin pro železniční, automobilové, letecké, lodní cesty, prodej lůžkových poukázek pro mezinárodní a místní přepravu; (36) informace o pojištění, pojištění, zprostředkování pojištění, služby finanční, služby peněžní, služby nemovitostní, vydávání cestovních šeků, půjčky; (39) přeprava osob a zavazadel, obstarávání přepravy osob a zavazadel, rezervace jízdenek, místenek a jiných cenin pro železniční, automobilové, letecké, lodní cesty, rezervace lůžkových poukázek pro přepravu, organizování i zprostředkování zájezdů a cest dopravními prostředky, zprostředkování přepravy turistů a jejich zavazadel, zajišťování i zprostředkování autobusové a automobilové dopravy, poskytování informací ohledně cest a autobusové, železniční, letecké a lodní dopravy, zprostředkování doprovázení turistů, organizování a zprostředkování výletů, zprostředkování turistických prohlídek, okružních plaveb, obstarávání ostatních služeb v oblasti dopravy souvisejících s cestováním, zprostředkování rekreačních pobytů v oblasti přepravy turistů, zprostředkování a poskytování pronájmu automobilů a autobusů, zprostředkování pronájmu lodí, autobusů, automobilů, zprostředkování víz, obstarávání poukázek (voucherů) na služby zařazené ve třídě 39, doprava, balení a skladování zboží, rezervace, informace o možnostech rekreace, organizování zájezdů, organizování cesty, rezervace cestování; (41) organizování prohlídek muzeí, kulturních sbírek, knihoven, zámků, hradů a kulturních ústavů, návštěv divadel, koncertů, kin, všech kulturních, zábavných a sportovních podniků, organizování konferencí, kongresů, sympozií, seminářů, předprodej vstupenek na kulturní a sportovní akce, obstarávání tlumočnicků a překladatelů, organizování výstav a veletrhů ke kulturním účelům; (43) služby cestovní kanceláře, zejména obstarávání poukázek (voucherů) na služby zařazené ve třídě 43, obstarávání poukázek na stravování, zajišťování ubytování a stravování, poskytování hotelových služeb, poskytování přechodného ubytování, rezervace ubytování v hotelích, penzionech a jiných ubytovacích zařízeních, obstarávání ostatních služeb v oblasti ubytování a stravování souvisejících s cestováním, zajišťování rekreačních pobytů v oblasti ubytování a stravování turistů.

(590) Barevná
(730) **Blue Style k.s.**, Jindřišská 873/27, Praha 1, 11000, CZ
(740) Mgr. Michal Hanzlík, Mgr. Michal Hanzlík, Na Hřebenech II 1718/8, Praha 4, 14000

(210) **O-509724**
(220) 05.12.2013
(320) 05.12.2013
(511) 6, 7, 8, 9, 11, 16, 35, 37, 40, 42
(540)

FILÁK

(510) (6) kovové kroužky pro gufera, kovové traverzy, kovové zemní vruty, ocelové konstrukce pro nábytek, kovové fotovoltaické konstrukce, jiné kovové výrobky spadající do třídy 6; (7) stroje a zařízení na výrobu a lisování hologramů, holografické stroje, obráběcí stroje, soustruhy, brusky

a svařovací stroje elektrické, jejich části a příslušenství, kovoobráběcí stroje, nůžky (stroje), zařízení na svařování, pájení a řezání elektrickým obloukem, jejich části a příslušenství, elektrické svářečské přístroje, pájky (elektrické), řezací nástroje k použití s řezacími stroji (pilami), závitofezy (stroje), kovotvářecí stroje, nástroje pro stroje a zařízení spadající do třídy 7; (8) průmyslové nářadí a nástroje spadající do třídy 8; (9) hologramy, hologramový záznam, hologramový ochranný prvek, optické prvky, prvky pro kontrolu měření, signalizaci, přístroje pro zpracování informací; (11) osvětlovací technika, osvětlovací přístroje a zařízení, osvětlovací soupravy a jejich části včetně náhradních dílů, svítidla pouličního osvětlení, led osvětlení; (16) polygrafické a papírenské výrobky, obtisky, obtisky určené pro přenášení písmen, číslic, znaků, symbolů, obrázků a libovolného zobrazení na papír či jiný vhodný předmět, vypalovací obtisky na porcelán, keramiku, sklo a smalt, průmyslové obtisky, obtisky na plastické modely, etikety kromě textilních, fólie pro automobilový průmysl, samolepky, kupóny, papírové reklamní předměty, propagační materiály s hologramem a zboží pro reklamní a propagační účely obsažené ve třídě 16; (35) zprostředkovatelské služby v oblasti nákupu a prodeje zboží, maloobchodní a velkoobchodní prodej, obchodní a zprostředkovatelské služby v oblasti nákupu a prodeje prostřednictvím Internetu, vše s výrobky ve třídách 7, 8, 9, 11 a 16, propagační činnost, reklama, služby holografie v reklamě; (37) instalace systémů veřejného a vnitřního osvětlení, revize veřejného a vnitřního osvětlení, pozáruční servis a opravy veřejného a vnitřního osvětlení, servis a opravy strojů, nástrojů, kovových výrobků a zařízení uvedených ve třídách 6, 7 a 8; (40) zpracování materiálu mechanicky nebo optickou cestou v oblasti holografie, tiskárenské služby - ražba, termoražba, aplikace hologramů, zpracování a úprava materiálů, zpracování kovových materiálů, povrchová úprava kovových výrobků, zpracování materiálů mechanickou, tepelnou či chemickou transformací, opracování kovů a plechového materiálu a jeho úprava, zejména obrábění, stříhání, prorážení, svařování, lisování, pálení plazmou, tepelné dělení kovů, broušení a leštění, galvanické pokovování, kovovýroba, vše v rámci této třídy; (42) vývoj a výzkum hologramů, vývoj holografických strojů, technicko-poradenská činnost, vědecké a průmyslové výzkum, vše v oblasti holografie, grafický návrh a design hologramů, vědecké a technologické služby, výzkum a vývoj, výzkumné služby v průmyslu, technické poradenství, expertízy a specializované odborné služby, odborné technické poradenství v oblasti svářečských prací, svářečských materiálů a svářečských zařízení a přístrojů všeho druhu, odborná technická činnost související s technologií svařování, tepelného dělení materiálů, pájení, vývoj technologií obrábění, technické poradenství a výpočty a konzultace v osvětlovací technice, projektování veřejného a vnitřního osvětlení, výzkum a vývoj led osvětlení, energetické audity veřejného a vnitřního osvětlení, návrhy nových osvětlení, návrhy a projekce v oblasti nástrojů a strojů, návrhy a projektování fotovoltaických konstrukcí a fotovoltaických elektráren.

(730) **FILÁK, s.r.o.**, Skopalova 2911/20, Přerov I-Město, 75002, CZ
(740) Patentová a známková kancelář, Ing. Jaromír Příkryl, Včelín 1161, Hulín, 76824

(210) **O-509725**
(220) 05.12.2013
(320) 05.12.2013
(511) 6, 7, 8, 9, 11, 16, 35, 37, 40, 42
(540)



(510) (6) kovové kroužky pro gufera, kovové traverzy, kovové zemní vruty, ocelové konstrukce pro nábytek, kovové fotovoltaické konstrukce, jiné kovové výrobky spadající do třídy 6; (7) stroje a zařízení na výrobu a lisování hologramů, holografické stroje, obráběcí stroje, soustruhy, brusky a svařovací stroje elektrické, jejich části a příslušenství, kovoobráběcí stroje, nůžky (stroje), zařízení na svařování, pájení a řezání elektrickým obloukem, jejich části a příslušenství, elektrické svářečské přístroje, pájky

(elektrické), řezací nástroje k použití s řezacími stroji (pilami), závitofezy (stroje), kovotvářecí stroje, nástroje pro stroje a zařízení spadající do třídy 7; (8) průmyslové nářadí a nástroje spadající do třídy 8; (9) hologramy, hologramový záznam, hologramový ochranný prvek, optické prvky, prvky pro kontrolu měření, signalizaci, přístroje pro zpracování informací; (11) osvětlovací technika, osvětlovací přístroje a zařízení, osvětlovací soupravy a jejich části včetně náhradních dílů, svítidla pouličního osvětlení, led osvětlení; (16) polygrafické a papírenské výrobky, obtisky, obtisky určené pro přenášení písmen, číslic, znaků, symbolů, obrázků a libovolného zobrazení na papír či jiný vhodný předmět, vypalovací obtisky na porcelán, keramiku, sklo a smalt, průmyslové obtisky, obtisky na plastické modely, etikety kromě textilních, folie pro automobilový průmysl, samolepky, kupóny, papírové reklamní předměty, propagační materiály s hologramem a zboží pro reklamní a propagační účely obsažené ve třídě 16; (35) zprostředkovatelské služby v oblasti nákupu a prodeje zboží, maloobchodní a velkoobchodní prodej, obchodní a zprostředkovatelské služby v oblasti nákupu a prodeje prostřednictvím Internetu, vše s výrobky ve třídách 7, 8, 9, 11 a 16, propagační činnost, reklama, služby holografie v reklamě; (37) instalace systémů veřejného a vnitřního osvětlení, revize veřejného a vnitřního osvětlení, pozáruční servis a opravy veřejného a vnitřního osvětlení, servis a opravy strojů, nástrojů, kovových výrobků a zařízení uvedených ve třídách 6, 7 a 8; (40) zpracování materiálu mechanicky nebo optickou cestou v oblasti holografie, tiskárenské služby - ražba, termoražba, aplikace hologramů, zpracování a úprava materiálů, zpracování kovových materiálů, povrchová úprava kovových výrobků, zpracování materiálů mechanickou, tepelnou či chemickou transformací, opracování kovů a plechového materiálu a jeho úprava, zejména obrábění, stříhání, prorážení, svařování, lisování, pálení plazmou, tepelné dělení kovů, broušení a leštění, galvanické pokovování, kovovýroba, vše v rámci této třídy; (42) vývoj a výzkum hologramů, vývoj holografických strojů, technicko-poradenská činnost, vědecký a průmyslový výzkum, vše v oblasti holografie, grafický návrh a design hologramů, vědecké a technologické služby, výzkum a vývoj, výzkumné služby v průmyslu, technické poradenství, expertizy a specializované odborné služby, odborné technické poradenství v oblasti svářečských prací, svářečských materiálů a svářečských zařízení a přístrojů všeho druhu, odborná technická činnost související s technologií svařování, tepelného dělení materiálů, pájení, vývoj technologií obrábění, technické poradenství a výpočty a konzultace v osvětlovací technice, projektování veřejného a vnitřního osvětlení, výzkum a vývoj led osvětlení, energetické audity veřejného a vnitřního osvětlení, návrhy nových osvětlení, návrhy a projekce v oblasti nástrojů a strojů, návrhy a projektování fotovoltaických konstrukcí a fotovoltaických elektráren.

(730) **FILÁK, s.r.o.**, Skopalova 2911/20, Přerov I-Město, 75002, CZ

(740) Patentová a známková kancelář, Ing. Jaromír Píkrýl, Včelín 1161, Hulín, 76824

(210) **O-509727**

(220) 05.12.2013

(320) 05.12.2013

(511) 9, 35, 36, 38, 39, 41, 42

(540)

Era Svět odměn

(510) (9) systémy dálkového přenosu dat, programy na zpracování dat, dešifrovací soustavy, platební karty, čipy, informační produkty v elektronické podobě, bezpečnostní zařízení (pro úschovu svěřených peněz, cenných listin, dokumentů i ostatních cenností) spadající do této třídy, přístroje a zařízení pro směnu a výměnu peněz spadající do této třídy, vše pouze v souvislosti s finančními, peněžními a pojišťovacími službami; (35) inzertní, reklamní a propagační činnost, uskutečňovaná prostřednictvím jakýchkoliv médií, marketing, informační servis a poradenské služby v oblasti obchodu, obchodní management a obchodní administrativy, automatizované zpracování dat v oblasti bankovníctví, prezentace akcí pro reklamní a obchodní účely, vše pouze v souvislosti s finančními, peněžními a pojišťovacími službami; (36) služby finanční, peněžní a pojišťovací; (38) telekomunikace, systém dálkového přenosu dat prostřednictvím všech dostupných médií; (39) přeprava peněz, cenných papírů a jiných cenností; (41) výchova a vzdělávání, pořádání společenských, kulturních, zábavních i sportovních akcí, vše pouze v souvislosti s finančními, peněžními a pojišťovacími službami; (42) tvorba, zavádění, adaptace, aktualizace a údržba softwaru, kódování a dekódování zabezpečovacích systémů, tvorba www stránek, vše pouze v souvislosti s finančními, peněžními a pojišťovacími službami.

(730) **Československá obchodní banka, a. s.**, Radlická 333/150, Praha 5, 15057, CZ

(740) Baker & McKenzie v.o.s., advokátní kancelář, JUDr. Jiří Čermák, advokát, Klimentská 46/1216, Praha 1, 11002

(210) **O-509729**

(220) 05.12.2013

(320) 05.12.2013

(511) 34

(540)



(510) (34) tabák surový nebo zpracovaný, tabákové výrobky včetně doutníků, cigaret, cigarillos, tabák k ručnímu balení cigaret, dýmkový tabák, žvýkací tabák, šňupací tabák, cigarety s obsahem tabákových náhražek (bez léčebného účinku), kuřácké potřeby zahrnuté do třídy 34, cigaretové papíry, cigaretové dutinky, cigaretové filtry, dózy na tabák, pouzdra na cigarety, popelníky pro kuřáky, cigaretové kapesní strojky na plnění cigaret, zapalovače, zápalky.

(590) Barevná

(730) **ZOK Trading s.r.o.**, Hviezdoslavova 503/8, 98505 Kokava nad Rimavicou, SK

(740) Rudolf Darník, Jupiterova 1186/10, Praha 10 - Uhřetěves, 10400

(210) **O-509731**

(220) 05.12.2013

(320) 05.12.2013

(511) 30, 35

(540)

Pekárny PéCé

(510) (30) potraviny a nápoje v rozsahu třídy 30, zahrnující výrobky z obilnin a mouky, například chléb, pečivo všeho druhu, cukrářské výrobky, oplatky, perníky, sušenky, pizzy, kreky; (35) organizování a uzavírání obchodních transakcí, organizování kontraktů pro nákup a prodej zboží, provozování obchodních středisek, včetně virtuálních na Internetu v oblasti potravin a nápojů v rozsahu třídy 30, zejména v oblasti pečiva a cukrářských výrobků, elektronické přijímání objednávek zboží a organizování prodeje v rozsahu třídy 30.

(730) **Pekárny a cukrárny Náchod, a.s.**, Plhovská 87, Náchod, 54701, CZ

(740) Pavel Reichel a kol., Ing. Pavel Reichel, Lopatecká 14, Praha 4, 14700

(210) **O-509732**

(220) 05.12.2013

(320) 05.12.2013

(511) 30, 40, 43

(540)

U Kubíčka

(510) (30) potraviny a nápoje v rozsahu třídy 30, zahrnující výrobky z obilnin a mouky, například chléb, pečivo všeho druhu, cukrářské výrobky, oplatky, perníky, sušenky, pizzy, kreky; (40) pekařství a cukrářství - služby spadající do této třídy, zpracování lahůdek všeho druhu; (43) služby zahrnující stravování a nápoje, pekařství, cukrářství (stravování), dočasné ubytování, poskytování lahůdek všeho druhu.

(730) **Pekárny a cukrárny Náchod, a.s.**, Plhovská 87, Náchod, 54701, CZ

(740) Pavel Reichel a kol., Ing. Pavel Reichel, Lopatecká 14, Praha 4, 14700

(210) **O-509795**

(220) 09.12.2013

(320) 09.12.2013

(511) 9, 35, 38, 41

(540)

**CESTA
NA TALÍŘ**

(510) (9) všechny sítě z oblastí výpočetní techniky a jejich jednotlivé části i náhradní díly, včetně sítí datových, informačních a telekomunikačních, videoloterijní terminály, výherní a nevýherní hrací přístroje a jejich příslušenství, tipovací zařízení spadající do této třídy, přístroje a nástroje optické, přístroje a nástroje k měření a signalizování, přístroje a zařízení pro záznam, přenos, převod, zpracování a reprodukci zvuku, obrazu, textu nebo jiných dat či informací, nosiče záznamů zvuku, obrazu, textu nebo jiných dat či informací, data, databáze, databázové produkty, databázové systémy, informace a záznamy v elektronické podobě, bez ohledu na to, zda jsou uloženy na samostatných nosičích a/nebo v rámci datových, informačních či telekomunikačních sítí, elektronické časopisy, elektronická periodika a knihy v elektronické podobě, související software a hardware, včetně elektronických multimediálních aplikací, multimediálních nebo informačních katalogů a aplikací pro prohlížení, zpracování nebo uchování dat v elektronické podobě, elektronická herní zařízení upravená pro použití s externí obrazovkou nebo monitorem; (35) reklamní, inzertní a propagační činnost, marketing, reklamní, inzertní a propagační činnost prostřednictvím jakéhokoliv média, prostřednictvím telefonní sítě nebo datové sítě nebo informační sítě nebo elektronické sítě nebo komunikační sítě nebo počítačové sítě, poskytování informací komerčního nebo reklamního charakteru, multimediálních informací komerčního charakteru, komerční využití Internetu v oblastech komerčních internetových médií a vyhledávacích služeb, on-line inzerce, pronájem informačních míst v rámci této třídy, činnost reklamní agentury, činnost ekonomických a/nebo organizačních poradců, zprostředkování v obchodních vztazích, merchandising, franchising, pomoc při využívání a řízení obchodního podniku, personální agentura, personální poradenství, automatizované zpracování dat, pomoc při provozování obchodů a obchodních činností průmyslového nebo obchodního podniku, služby, které zahrnují záznam, přepis, vypracování, kompilaci, přenášení nebo systematickosti písemných či datových či elektronických sdělení a záznamů, jakož i využívání nebo kompilaci matematických a statistických údajů, organizační zabezpečování televizního vysílání, systém na podporu a intenzifikaci obchodních služeb, založený na zvýhodňování klíčových spolupracovníků a klientů, věcnostní a bonusové systémy, jako například poskytování slev a odměn; (38) televizní a rozhlasové vysílání, vysílání kabelové televize, komunikace a přenos dat prostřednictvím veřejné nebo neveřejné telekomunikační sítě včetně Internetu pomocí telefonů, mobilních telefonů, telefaxů, satelitů, počítačů či terminálů nebo jakýmkoliv jinými prostředky, včetně přenosu elektronické pošty a přenosu dat v reálném čase (přenosu zvuku, obrazu, textu nebo jiných dat či informací) a poskytování a zprostředkovávání služeb s tím spojených, včetně poskytování přístupu a připojení k těmto telekomunikačním sítím včetně Internetu, provozování veřejné nebo neveřejné telekomunikační sítě, poskytování obsahu včetně šíření a zpřístupňování elektronických tiskovin, časopisů, periodik, knih a jiných dat prostřednictvím veřejné nebo neveřejné telekomunikační sítě včetně Internetu, shromažďování, zpracování a poskytování informačních služeb na Internetu, včetně provozování elektronických nástěnek, diskusních skupin a fór a poskytování přístupu k on-line informačním službám a databázím, poskytování přístupu k databázím, k jiným datovým systémům a k aplikacím pro jejich zpracování, tisková agentura; (41) služby v oblasti vzdělávání, zábavy a sportu, elektronické publikování (DTP), digitální zpracování obrazu, dabing, divadelní představení, filmová studia, filmová tvorba, filmové projekce, fotografování, nahrávací studia (služby), nahrávání videopásek, organizování výstav a soutěží (vzdělávacích nebo zábavných), pořádání koncertů, pronájem audio nahrávek, pronájem filmů, pronajímání osvětlovacích zařízení pro divadla nebo televizní studia, psaní scénářů, půjčování filmů, půjčování videokamer, půjčování videopásek, rozhlasová zábava, rozhlasové a televizní programy (výroba), služby v oblasti grafické úpravy, jiné než pro reklamní účely, výroba divadelních a/nebo jiných představení, zábava (služby), zpravodajské služby, zvukové

nahrávací zařízení (pronájem), živé představení, živé vystoupení (organizování).

(590) Barevná

(730) **Seznam.cz, a.s.**, Radlická 3294/10, Praha 5 - Smíchov, 15000, CZ

(740) JUDr. Miroslav Kupka, Levého 1532, Rakovník, 26901

(210) **O-509796**

(220) 08.12.2013

(320) 08.12.2013

(511) 16, 35, 38, 41

(540)



(510) (16) prospekty, letáky, papírové bannery, ceníky, dopisní papíry, vizitky, nabídkové formuláře, tiskárenské výrobky, tiskoviny, výrobky z papíru, fotografie, letáky, katalogy; (35) propagační, reklamní a inzertní činnost, reklamní materiály - rozšiřování a zasílání reklamních materiálů, především letáků, prospektů, katalogů, periodických a neperiodických publikací, tiskovin a různých vzorků, pronájem reklamní plochy, vydávání reklamních textů, rozhlasová a televizní reklama, venkovní reklama, organizace a pořádání výstav ke komerčním a reklamním účelům, příprava elektronických pozvánek - v rámci této třídy, prezentace uživatelů na stránkách World Wide Web v počítačové síti Internet, činnost organizačních a ekonomických poradců, ekonomické prognózy, komerční informační kancelář, systemizace informací do počítačové databáze, obchodní průzkum, průzkum trhu, zprostředkovatelská činnost v oblasti marketingu, reklamy, inzerce a výstav s obchodním zaměřením, pomoc při řízení obchodní činnosti, obchodní služby v rámci této třídy a poradenství v obchodní činnosti, obchodní nebo podnikatelské informace, marketingové studie, organizační poradenství, zprostředkovávání obchodních kontaktů, komerční využití Internetu v oblastech komerčních internetových médií a vyhledávacích služeb, on-line inzerce, zprostředkování práce, nabídka pracovních příležitostí, správa databáze pobytových zařízení pro seniory, správa databáze lázeňských zařízení pro seniory, správa databáze nabídek rekreačních pobytů a poznávacích zájezdů pro seniory; (38) spoje (komunikace), telekomunikační služby, mobilní telekomunikační služby, diskusní fóra (poskytování internetových diskusních fór), elektronická pošta, počítačová komunikace, poskytování přístupu k databázím, přenos zpráv a obrazových informací pomocí počítače, přenos digitálních souborů; (41) výchova, vzdělávání, zábava, sportovní a kulturní aktivity, organizování kulturních a vzdělávacích akcí, kongresů, sympozií a konferencí, besed, zájezdů, společenských her, soutěží, dále odborné přednášky, nakladatelská, publikační a vydavatelská činnost, vydávání brožur, informace o možnostech zábavy.

(590) Barevná

(730) **Seniořem, s.r.o.**, Kaprova 42/14, Praha 1, 11000, CZ

(740) Jiří Effmert, Družstevní 1424/12 C, Říčany, 25101

(210) **O-509797**

(220) 09.12.2013

(320) 09.12.2013

(511) 18, 20, 24, 37

(540)



- (510) (18) kožené potahy na nábytek; (20) kolečka k nábytku nekovová, nábytek, kancelářský nábytek, křesla, čalouněný nábytek, lenošky, kancelářská křesla a židle; (24) textilní potahy na nábytek; (37) údržba a restaurování nábytku, čalounění.
(730) **Peška - židle a křesla s.r.o.**, Zelinářská 5, Plzeň, 30100, CZ
(740) POLÁČEK a kol. patentoprávní a známková kancelář, Ing. Jirí Poláček, Dominikánská 6, Plzeň, 30112

(210) **O-509864**

(220) 10.12.2013
(320) 10.12.2013
(511) 29

(540)

Globella

- (510) (29) maso, ryby, drůbež a zvěřina, masové výtažky, zavařované, mražené, sušené a vařené ovoce a zelenina, želé, džemy, kompoty, vejce, mléko a mléčné výrobky, oleje a tuky jedlé, rozstíratelné tuky.
(730) **Globus ČR, k.s.**, Kostelecká 822/75, Praha 9, 19600, CZ
(740) Rott, Růžička & Guttman Patentové, známkové a advokátní kanceláře, JUDr. Vladimír Rott, Vinohradská 37, Praha 2, 12000

(210) **O-509865**

(220) 10.12.2013
(320) 10.12.2013
(511) 18, 25

(540)

natuflex

- (510) (18) kůže, imitace kůže a výrobky z těchto materiálů, které nejsou zahrnuty do jiných tříd, kůže ze zvířat (kůže se srstí), kufry a zavazadla, deštníky, slunečníky a hole, biče, koňské postroje a sedlářské zboží; (25) oděvy, obuv, kloboučnické zboží.
(730) **Globus ČR, k.s.**, Kostelecká 822/75, Praha 9, 19600, CZ
(740) Rott, Růžička & Guttman Patentové, známkové a advokátní kanceláře, JUDr. Vladimír Rott, Vinohradská 37, Praha 2, 12000

(210) **O-509866**

(220) 10.12.2013
(320) 10.12.2013
(511) 18, 25

(540)

milando

- (510) (18) kůže, imitace kůže a výrobky z těchto materiálů, které nejsou zahrnuty do jiných tříd, kůže ze zvířat (kůže se srstí), kufry a zavazadla, deštníky, slunečníky a hole, biče, koňské postroje a sedlářské zboží; (25) oděvy, obuv, kloboučnické zboží.
(730) **Globus ČR, k.s.**, Kostelecká 822, Praha 9 - Čakovice, 19600, CZ
(740) Rott, Růžička & Guttman Patentové, známkové a advokátní kanceláře, JUDr. Vladimír Rott, Vinohradská 37, Praha 2, 12000

(210) **O-509884**

(220) 11.12.2013
(320) 11.12.2013
(511) 35, 41

(540)

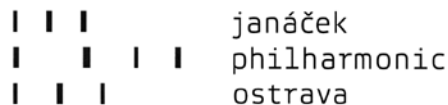

- (510) (35) provádění reklamní činnosti a propagace v oblasti hudby, vydávání propagačních materiálů a propagačních publikací; (41) interpretace hudebního umění a rozvíjení hudební kultury na území města Ostravy, republiky i v zahraničí zabezpečením veřejné koncertní činnosti, soustavná péče o hudební vzdělávání občanů, provozování komorní hudby, organizace tuzemských a zahraničních koncertních zájezdů, spoluúčast při organizování hostování umělců a souborů v rámci koncertních produkcí, výkon agenturní činnosti v oblasti hudby v tuzemsku, vydávání publikací, pořizování zvukových záznamů.
(730) **Janáčková filharmonie Ostrava příspěvková organizace**, 28. října 124, Ostrava, 70200, CZ

(210) **O-509886**

(220) 11.12.2013
(320) 11.12.2013
(511) 25, 40
(540)



- (510) (25) oděvy, klobouky, župany, svetry, oděvy z kůže, prádlo osobní, konfekce, kostýmy, obleky, košile, trička, pláště, zimníky, kabáty, kabátky krátké, bundy, bundy sportovní s kapucí, pásky ke kalhotám, legíny kalhoty, kamaše, čepice, gabardénové oděvy, pláště, ponča, sukně, svrchníky, šátky, šály, šatové sukně, šaty dámské, tílka nátělníky, vesty; (40) dámské krejčovství.
(730) **Kompitová Eva**, Bezručova 1472/B, Říčany, 25101, CZ

(210) **O-509888**

(220) 11.12.2013
(320) 11.12.2013
(511) 32, 33, 35, 41
(540)



RESPEKTUJ18.cz

- (510) (32) piva a sladové nápoje; (33) alkoholické nápoje (s výjimkou pív); (35) propagační činnost, reklama, pomoc při řízení obchodní činnosti, obchodní

administrativa, kancelářské práce; (41) výchova, vzdělávání, zábava, sportovní a kulturní aktivity.

(730) **Plzeňský Prazdroj, a.s.**, U Prazdroje 7, Plzeň, 30497, CZ

(210) **O-509890**

(220) 11.12.2013

(320) 11.12.2013

(511) 39

(540)



(510) (39) dopravní služby, zejména služby autodopravy, pronájem vozidel, zejména automobilů a nákladních vozidel, pronájem garáží a parkovišť, pronájem příslušenství vozidel, zejména nosičů zavazadel, dětských autosedaček, přívěsů pro vozidla, sněhových řetězů, odtahování dopravních prostředků při poruchách, osobní doprava, služby řidičů, kurýrní služby, provázení turistů, organizování výletů a cest, rezervace výletů a sedadel pro cestování, pořádání, organizace, rezervace a objednávky cestování, exkurzí, turistických služeb a prohlídek pamětihodností, přeprava osob a zboží po silnici, zejména prostřednictvím aut a nákladních vozidel, kamiónů, přeprava osob a zboží po železnici, moři a vzduchem, služby cestovní kanceláře v rámci této třídy.

(590) Barevná

(730) **CAR4WAY a.s.**, Choťánky 166, Poděbrady - okres Nymburk, 29001, CZ

(210) **O-509894**

(220) 11.12.2013

(320) 11.12.2013

(511) 9, 11, 35, 37, 42

(540)



(510) (9) přístroje a nástroje vědecké, přístroje pro vedení, přepínání, přeměnu, akumulaci, regulaci nebo řízení elektrického proudu, přístroje pro vážení, měření, signalizaci, kontrolu (inspekci), přístroje pro záznam, převod, přenos nebo reprodukci zvuku nebo obrazu, magnetické nosiče zvukových záznamů, software, počítačové stroje, přístroje pro zpracování informací, počítače, elektronické vzdělávací přístroje a stavebnice, počítačové přístroje pro vzdělávací účely, centrální procesorové jednotky, integrované obvody, detektory, magnetické nosiče dat, optické nosiče dat, nahrávací disky, přístroje pro zpracování dat, nahrané počítačové programy, počítačové programy s možností stažení, elektromechanické stroje a přístroje pro měření a přenášení povelů a ovládání regulačních zařízení jako ventilů, šoupát, brzd a podobně, reagujících automaticky na elektrický proud, magnetické nosiče a diskety s počítačovými uživatelskými programy; (11) regulační a bezpečnostní armatury k zařízením, přístrojům a plynovodům nebo vodovodům; (35) ekonomické a organizační poradenství v oboru měřicí a regulační techniky, ekonomické a organizační poradenství v oboru telekomunikačních zařízení, ekonomické a organizační poradenství v oboru elektrických strojů a přístrojů; (37) instalace, montáž, opravy a údržba měřicí a regulační

techniky, instalace, montáž, opravy a údržba měřicích a monitorovacích přístrojů a zařízení, servis, instalace, montáž, opravy a údržba elektronických a telekomunikačních zařízení, servis, instalace, montáž, opravy a údržba elektrických strojů a přístrojů, opravy a údržba počítačového hardware a software (počítačového vybavení), zprostředkovatelská a poradenská činnost v oblasti instalace, montáže, opravy a údržby měřicí a regulační techniky, zprostředkovatelská a poradenská činnost v oblasti instalace, montáže, opravy a údržby měřicích a monitorovacích přístrojů a zařízení, zprostředkovatelská a poradenská činnost v oblasti instalace, montáže, opravy a údržby elektrických strojů a přístrojů; (42) navrhování a vývoj počítačového hardware a software, výzkum a vývoj software, tvorba software - tvorba počítačových programů, instalace počítačových programů, aktualizace počítačových programů, dálkové sledování počítačových systémů, počítačové systémové analýzy, tvorba řídicích, informačních a komunikačních systémů, činnosti programátorů - programování počítačů, kopírování a pronájem software, měřicí, zkušební, kontrolní a testovací činnosti v rámci této třídy, zprostředkovatelská a poradenská činnost v oblasti výpočetní techniky, software, hardware a informatiky.

(730) **SEANT Technology s.r.o.**, Technická 3082/12, Brno, 61600, CZ

(740) Mgr. Zbyněk Hajn, V Šareckém údolí 139/34, Praha 6, 16000

(210) **O-509895**

(220) 11.12.2013

(320) 11.12.2013

(511) 5, 44

(540)

Pladizol cilostazol

(510) (5) farmaceutické výrobky používané v humánní medicíně; (44) lékárnické a lékařské služby.

(730) **Glenmark Pharmaceuticals, s.r.o.**, Hvězdova 1716/2b, Praha 4, 14078, CZ

(210) **O-509897**

(220) 11.12.2013

(320) 11.12.2013

(511) 17, 19

(540)

GW ROLL

(510) (17) tepelně izolační materiál ze skelného nebo kamenného vlákna; (19) desky, role z tepelně izolačního materiálu, především ze skelných nebo kamenných vláken.

(730) **DEK a.s.**, Tiskařská 10/257, Praha 10, 10800, CZ

(210) **O-509898**

(220) 11.12.2013

(320) 11.12.2013

(511) 1, 2, 35

(540)

IONCOLOR

(510) (1) chemické výrobky určené pro průmysl a vědu; (2) barvy, nátěrové hmoty, laky, pigmenty a barvíva; (35) velkoobchod a maloobchod s výrobky uvedenými výše ve třídách 1 a 2.

(730) **TECHEM CZ s.r.o.**, Ondříčkova 48, Praha 3, 13000, CZ

(740) Mgr. Klára Studená, advokátní a patentová kancelář, Na Poříčí 12, Praha 1, 11000

(210) **O-509962**

(220) 13.12.2013

(320) 13.12.2013

(511) 9, 42

(540)

GOOGLE KEEP

(510) (9) software pro zaznamenávání, ukládání, přístup, zobrazování, sdílení a vedení (manažování) digitálních souborů, včetně audio, video, textu, multimediálního obsahu, grafiky a obrazu, software pro spojování, organizování a integrování s digitálním obsahem, včetně audio, video, textu multimediálního obsahu, grafiky a obrazu; (42) poskytování dočasného používání on-line nestáhnutelného software na zaznamenávání, ukládání, přístup, zobrazování, sdílení a vedení (manažování) digitálních

souborů, včetně audio, video, textu, multimediálního obsahu, grafiky a obrazu, poskytování dočasného používání on-line nestáhnutelného software na spojování, organizování a integrování s digitálním obsahem, včetně audio, video, textu, multimediálního obsahu, grafiky a obrazu.

- (730) **Google Inc.**, 1600 Amphitheatre Parkway, Mountain View, CA, US
(740) JUDr. Aleš Zábřeh, Na Beránce 2, Praha 6, 16000

- (210) **O-510363**
(220) 06.01.2014
(320) 06.01.2014
(511) 16, 35, 36, 41
(540)



- (510) (16) brožury, časopisy, komiksy, časopisy (periodika), figurky (sošky) z papírové hmoty, litografie umělecké malby (obrazy) zarámované či nezarámované, malířská plátna, formy na modelovací hlíny, modelovací vosky (kromě dentálních); (35) organizování reklamních nebo komerčních výstav, reklamní, inzertní a propagační činnost prostřednictvím jakéhokoliv média (telefonní sítě, datové sítě, informační sítě, elektronické sítě, komunikační sítě nebo počítačové sítě), poskytování informací komerčního nebo reklamního charakteru, světelná reklama (služba), on-line inzerce, činnost reklamní agentury, zprostředkování v obchodních vztazích, zprostředkovatelská činnost v obchodu s uměním, merchandising, franchising, pomoc při využívání a řízení obchodního podniku, automatizované zpracování dat, pomoc při provozování obchodů a obchodních činností průmyslového nebo obchodního podniku, služby, které zahrnují záznam, přepis, vypracování, kompilaci, přenášení nebo systematickosti písemných, datových nebo elektronických sdělení a záznamů, kompilace matematických a statistických údajů, pořádání veletrhů pro obchodní a reklamní účely, vydávání reklamních nebo náborových, propagačních a inzertních textů, marketing, prezentace výrobků v komunikačních médiích pro účely maloobchodu, příprava inzertních sloupků, psaní reklamních textů, služby v oblasti grafické úpravy pro reklamní účely, marketingové studie, styky s veřejností, umělci (agentury), vedení dražeb, venkovní reklama, průzkum veřejného mínění; (36) shromažďování prostředků na dobročinné účely, finanční sponzorování, organizování dobročinných sbírek, poradenské a organizační služby v oblasti zřizování, vedení a fungování nadací a jiných charitativních subjektů, finanční poradenství, finanční služby, pojištění, zprostředkovatelské služby v oblasti financí, elektronické převody finančních prostředků, získávání finančních prostředků a darů pro charitativní účely, organizování a provozování dobročinných a humanitárních akcí formou poskytování slev a příspěvků potřebným ve finanční podobě, finanční oceňování (pojištění, bankovníctví, nemovitosti), oceňování starožitností nebo uměleckých děl, známek nebo šperků, odhady uměleckých děl; (41) výchovná, vzdělávací, soutěžní a zábavní činnost, vydavatelská a nakladatelská činnost, školící činnost, pořádání kurzů, provoz galerie, výstavní činnost s výjimkou výstav obchodních nebo komerčních, pořádání výstav ke kulturním a vzdělávacím účelům, agenturní a produkční činnost v oblasti kultury, vzdělávání, zábavy, pořádání a zajišťování audiovizuálních akcí, pořádání koncertů, setkání, přednášek, kurzů, seminářů, besed a soutěží všeho druhu, zábavně hudební produkce, vystupování výkonných umělců, sportovní aktivity, nadační činnost, ediční činnost, publikační činnost, nahrávání nosičů zvukových nebo zvukově obrazových záznamů, tvorba a výroba audiovizuálních děl, TV produkce, filmová produkce, televizní výroba programů, tvorba programů, tvorba a výroba televizních a audiovizuálních programů, agenturní činnost v oblasti kultury, zprostředkování v oblasti kultury, výchovy, zábavy a sportu, kulturní, zábavní a vzdělávací představení, organizace společenských a kulturních akcí, organizace společenských a kulturních akcí, provozování a provádění

her a soutěží, výstavní činnost v oblasti kultury, zábavy, výchovy nebo vzdělávání, pořádání kulturních a společenských akcí, pořádání přehlídek, seminářů, sympozií, designérská a výtvarná činnost v rámci této třídy, půjčování knih, časopisů a nahraných nosičů zvukových a optických záznamů, lektorská a edukativní činnost, tvorba radiových a televizních spotů, knihkupectví, dětské jesle, divadelní představení, fotografování, organizování a vedení kongresů, koučink (školení), organizace módních přehlídek pro zábavu, plánování a organizování večírků, prázdninové tábory (služby), reportérské služby, organizování a vedení seminářů, rekreace (služby), služby v oblasti grafické úpravy, jiné než pro reklamní účely.

- (730) **FOX GALLERY s.r.o.**, Jaromírova 39, Praha 2, 12800, CZ

- (210) **O-510364**
(220) 06.01.2014
(320) 06.01.2014
(511) 35, 41, 42
(540)

FOX MAG
LIFE MAGAZINE

- (510) (35) reklamní a inzertní služby, zprostředkování reklamy, služby obchodních informačních agentur, rozhlasová a televizní reklama a inzerce, průzkum trhu, marketingové studie, módní přehlídky pro reklamní účely (organizace), obchodní reklama pro třetí osoby, organizování komerčních nebo reklamních výstav, předplatné novin a časopisů (zajišťování), psaní reklamních textů, rozšiřování reklamních nebo inzertních materiálů, vydávání, zveřejňování, oznámení, vyhlášení, publikování reklamních textů, služby v oblasti grafické úpravy pro reklamní účely, styky s veřejností; (41) provozování galerie umění, nakladatelské, vydavatelské a distribuční služby v rámci této třídy, zejména vydávání novin, časopisů, knih, pořizování obrazových a zvukových záznamů, tvorba rozhlasových, filmových a jiných audiovizuálních programů, pronájem rozhlasové, televizní, filmové a jiné audiovizuální techniky, divadelní představení, informace o možnostech zábavy, informace o výchově a vzdělávání, klubové služby (výchovně zábavné), organizování a vedení konferencí, organizace a pořádání koncertů, organizování a vedení kongresů, organizování a vedení seminářů, organizování a vedení sympozií, organizování kulturních nebo vzdělávacích výstav, organizování plesů, plánování a organizování večírků, pořádání a řízení pracovních setkání, předprodej vstupenek, organizování představení, psaní scénářů (jiných než reklamních), psaní textů (jiné než reklamní), vydávání elektronických knih a časopisů on-line, vydávání textů s výjimkou reklamních nebo náborových vzdělávání (výchovné služby), překladatelské a tlumočnické služby; (42) realizace výstavních expozic - provozování výstavních ploch, spadající do této třídy, konzultační a poradenské služby v oblasti výstavnictví, umění, uměleckých děl autorů z tuzemska i ze zahraničí, expertízy v oblasti umění a uměleckých děl, služby v oblasti počítačové grafiky, tvorba programů na zakázku, umělecký design, interiérová výzdoba Decor, konzultace v oblasti webového designu, navrhování (průmyslový design), navrhování obalů (obalový design), oděvní návrhářství, architektonické poradenství, tvorba webových stránek.
- (730) **Opatrná Jana**, Jaromírova 39, Praha 2, 12800, CZ

- (210) **O-511630**
(220) 25.02.2014
(320) 25.02.2014
(511) 3, 4, 7, 11, 12, 35, 37

(540)



(510) (3) autokosmetika zařazená do této třídy; (4) oleje, aditiva, mazadla a pohonné hmoty zařazené do této třídy; (7) součásti motorových vozidel spadající do třídy 7; (11) osvětlovací prostředky pro pozemní vozidla a elektrokola, vše spadající do této třídy; (12) pozemní vozidla, automobily, přípojná vozidla, motorky, elektrokola, jejich součásti, komponenty, příslušenství, náhradní díly a doplňky zařazené do této třídy; (35) zprostředkovatelská činnost v oblasti obchodu, export-import, velkoobchod, specializovaný maloobchod, vše s výrobky zařazenými do tříd 3, 4, 7, 11, 12; (37) záruční a jiné opravy a servis motorových vozidel.

(590) Barevná

(730) **Auto Kelly a.s.**, U tvrze 65, Praha 10 - Malešice, 10000, CZ

(740) Rott, Růžička & Guttman Patentové, známkové a advokátní kanceláře, JUDr. Vladimír Rott, Vinohradská 37/938, Praha 2, 12000

(210) **O-511662**

(220) 26.02.2014

(320) 26.02.2014

(511) 11, 37

(540)



(510) (11) topné, ventilační a klimatizační systémy; (37) výstavba zemědělských objektů.

(730) **BAUER TECHNICS s.r.o.**, Komenského 1864, Tábor, 39002, CZ

(740) AK JUDr. Kristina Škampová a spol., JUDr. Kristina Škampová, Pellicova 8a, Brno, 60200

(210) **O-511663**

(220) 26.02.2014

(320) 26.02.2014

(511) 11, 37

(540)



(510) (11) topné, ventilační a klimatizační systémy; (37) výstavba zemědělských objektů.

(730) **BAUER TECHNICS s.r.o.**, Komenského 1864, Tábor, 39002, CZ

(740) AK JUDr. Kristina Škampová a spol., JUDr. Kristina Škampová, Pellicova 8a, Brno, 60200

(210) **O-511962**

(220) 10.03.2014

(320) 10.03.2014

(511) 17, 19, 20

(540)

Kronodoor

(510) (17) nekovové těsnění (dveří nebo oken); (19) dláždění dřevěné, dřevěné podlahové desky, dřevo (dýhy ze -), dřevo (opracované -), dřevo (stavební -), dřevo (tvárné -), dřevo (užitkové -), dřevo dýhové, dřevo jako polotovar, obložení (dřevěné -), prkna (stavební dřevo), dveře (nekovové), dveře (výplně pro -) (nekovové), dveře (zárubně pro -) (nekovové), dveře křídlové kývácí (nekovové), okénka dveřní nekovová, prahy (dveřní) (nekovové), překlady (okenní, dveřní) (nekovové); (20) dřevěné rolety, nábytek (části -) ze dřeva, pásy dřevěné, pelesti postelí dřevěné, poutače ze dřeva nebo z umělých hmot, dveře (klepadla na -), nikoliv z kovu, dveře (kování na -) (nekovové), dveře (závěsy u -) (nekovové), dveřní kliky, ne z kovu, dvířka k nábytku, nekovové závory na dveře.

(730) **KRONOSPAN CR, spol. s r.o.**, Na Hranici 6, Jihlava, 58704, CZ

(740) Advokátní kancelář JUDr. Ing. Miloš Vasovič, JUDr. Ing. Miloš Vasovič, Na Příkopě 25, Praha 1, 11000

Zamítnuté a částečně zamítnuté přihlášky ochranných známek po zveřejnění

Zjistí-li Úřad v průběhu řízení o námitkách, že přihlašovaná ochranná známka nespĺňuje podmínky pro zápis, přihlášku zamítne. Zjistí-li, že přihlašovaná ochranná známka nespĺňuje podmínky pro zápis jen pro některé výrobky nebo služby, přihlášku zamítne v rozsahu výrobků nebo služeb, pro které přihláška nespĺňuje podmínky zápisu. S ohledem na tuto skutečnost, obsahuje tato kapitola údaje o rozhodnutích o zamítnutí přihlášky ochranné známky v celém nebo částečném rozsahu na základě ustanovení § 26 zákona č. 441/2003 Sb.

Údaje o výsledku rozhodnutí (zamítnutí přihlášky, částečné zamítnutí přihlášky) jsou uvedeny za datem právní moci rozhodnutí pod INID kódem (583) s názvem "Datum právní moci rozhodnutí/výsledek rozhodnutí".

(210) **O-491123**
(540)

Alliance 
Healthcare

(583) 18.03.2014/NABYTÍ P.M. - ZAMÍTNUTÍ PŘIHLÁŠKY PO
ZVEŘEJNĚNÍ

(210) **O-491817**
(540)

Účetní bohatého táty

(583) 14.03.2014/NABYTÍ P.M. - ZAMÍTNUTÍ PŘIHLÁŠKY PO
ZVEŘEJNĚNÍ

(210) **O-491818**
(540)

Účetnictví podle bohatého táty

(583) 14.03.2014/NABYTÍ P.M. - ZAMÍTNUTÍ PŘIHLÁŠKY PO
ZVEŘEJNĚNÍ

(210) **O-492082**
(540)

STAROVAR

(583) 17.03.2014/NABYTÍ P.M. - ČÁSTEČNĚ ZAMÍTNUTÍ PŘIHL. PO
ZVEŘ.

(210) **O-495643**
(540)



(583) 12.03.2014/NABYTÍ P.M. - ZAMÍTNUTÍ PŘIHLÁŠKY PO
ZVEŘEJNĚNÍ

(210) **O-498357**
(540)

DAYON

(583) 18.03.2014/NABYTÍ P.M. - ZAMÍTNUTÍ PŘIHLÁŠKY PO
ZVEŘEJNĚNÍ

Zamítnuté námítky týkající se ochranných známek

V průběhu řízení o námítkách může být Úřadem zjištěno, že přihlašovaná ochranná známka, která byla zveřejněna ve Věstníku, nezasahuje do zákonem chráněných starších práv třetích osob, tzv. namítajících, uvedených v ustanovení § 7 zákona č. 441/2003 Sb., a proto Úřad námítky zamítne. Údaje o rozhodnutích o zamítnutí námítek na základě ustanovení § 26 zákona č. 441/2003 Sb. jsou obsaženy v této kapitole.

(210) **O-474971**

(540)

SÁRA

(583) 19.03.2014

(210) **O-494217**

(540)



(210) **O-492514**

(540)

Handy car

(583) 12.03.2014

(210) **O-494167**

(540)



(583) 17.03.2014

(210) **O-495936**

(540)

Valdocef

(583) 20.03.2014

(583) 18.03.2014

Přehled zápisů ochranných známek bez změny ve vztahu ke zveřejněným přihláškám

Kapitola obsahuje údaje o ochranných známkách zapsaných na základě ustanovení § 28 odst. 1 zákona č. 441/2003 Sb., u kterých nedošlo ke změně údajů oproti zveřejněné přihlášce ochranné známky.

Číselný přehled											
337149	337150	337151	337152	337153	337154	337155	337156	337157	337158	337159	337160
337161	337162	337163	337164	337165	337166	337167	337168	337170	337171	337172	337173
337174	337175	337176	337177	337178	337179	337180	337181	337182	337183	337184	337185
337186	337187	337188	337189	337190	337191	337192	337193	337194	337195	337196	337197
337198	337199	337200	337201	337202	337203	337204	337205	337206	337207	337208	337209
337210	337211	337212	337213	337214	337215	337216	337217	337218	337219	337220	337221
337222	337223	337224	337225	337226	337227	337228	337229	337230	337231	337232	337233
337234	337235	337236	337237	337238	337239	337240	337241	337242	337243	337244	337245
337246	337247	337248	337249	337250	337251	337252	337253	337254	337255	337256	337257
337258	337259	337260	337261	337262	337263	337264	337265	337266	337267	337268	337269
337270	337271	337272	337273	337274	337275	337276	337277	337278	337279	337280	337281
337282	337283	337284	337285	337286	337287	337288	337289	337290			

Zápisy ochranných známek bez změny ve vztahu ke zveřejněným přihláškám

(111) **337149**
(220) 17.06.2011
(320) 17.06.2011
(442) 11.12.2013
(151) 19.03.2014
(730) **PORSENNA o.p.s.**, Bystřická 522/2, Praha 4, 14000, CZ
(210) O-486602

(111) **337150**
(220) 29.06.2011
(320) 29.06.2011
(442) 16.11.2011
(151) 19.03.2014
(730) **MSO Trade a.s.**, Národní třída 369/33, Hodonín, 69501, CZ
(210) O-486897

(111) **337151**
(220) 19.08.2011
(320) 19.08.2011
(442) 01.02.2012
(151) 19.03.2014
(730) **Sladký Jan**, nám. Svobody 171, Modřice, 66442, CZ
(210) O-488110
(590) Barevná

(111) **337152**
(220) 31.01.2012
(320) 31.01.2012
(442) 25.04.2012
(151) 19.03.2014
(730) **ANTEE s.r.o.**, Pod Slovany 16/1886, Praha 2, 12800, CZ
(210) O-492208

(111) **337153**
(220) 04.04.2012
(320) 04.04.2012
(442) 20.06.2012
(151) 19.03.2014
(730) **Czechoslovak Models s.r.o.**, Národní 36/40, Praha 1, 11000, CZ
(210) O-494140

(111) **337154**
(220) 04.06.2012
(320) 04.06.2012
(442) 23.01.2013
(151) 19.03.2014
(730) **Glenmark Pharmaceuticals, s.r.o.**, Hvězdova 1716/2b, Praha 4, 14078, CZ
(210) O-495696

(111) **337155**
(220) 04.07.2012
(320) 04.07.2012
(442) 11.12.2013
(151) 19.03.2014
(730) **Fatra, a.s.**, tř. T. Bati 1541, Napajedla, 76361, CZ
(210) O-496502

(111) **337156**
(220) 12.07.2012
(320) 12.07.2012
(442) 11.12.2013
(151) 19.03.2014
(730) **IDIF s.r.o.**, Hálkova 1406/2, Praha 2 - Nové Město, 12000, CZ
(210) O-496641

(111) **337157**
(220) 13.08.2012
(320) 13.08.2012
(442) 11.12.2013
(151) 19.03.2014
(730) **Ing. Zdeněk Navrátil**, Hasičská 3030, Frýdek-Místek, 73801, CZ
(210) O-497350

(111) **337158**
(220) 13.08.2012
(320) 13.08.2012
(442) 11.12.2013
(151) 19.03.2014
(730) **Ing. Zdeněk Navrátil**, Hasičská 3030, Frýdek-Místek, 73801, CZ
(210) O-497351

(111) **337159**
(220) 05.10.2012
(320) 05.10.2012
(442) 11.12.2013
(151) 19.03.2014
(730) **Bukovčík Stanislav Mgr.**, Jabloň 19, Jabloň, SK
(210) O-498668

(111) **337160**
(220) 22.10.2012
(320) 22.10.2012
(442) 11.12.2013
(151) 19.03.2014
(730) **CLINITEX CZ, s.r.o.**, I. máje 3236/103, Ostrava, 70300, CZ
(210) O-499117

(111) **337161**
(220) 24.10.2012
(320) 24.10.2012
(442) 06.03.2013
(151) 19.03.2014
(730) **MF TV s.r.o.**, Mezi Vodami 1952/9, Praha 4 - Modřany, 14300, CZ
(210) O-499176

(111) **337162**
(220) 24.10.2012
(320) 24.10.2012
(442) 06.03.2013
(151) 19.03.2014
(730) **MF TV s.r.o.**, Mezi Vodami 1952/9, Praha 4 - Modřany, 14300, CZ
(210) O-499177

(111) **337163**
(220) 07.11.2012
(320) 07.11.2012
(442) 11.12.2013
(151) 19.03.2014
(730) **CLINITEX CZ, s.r.o.**, I. máje 3236/103, Ostrava, 70300, CZ
(210) O-499527

(111) **337164**
(220) 09.01.2013
(320) 09.01.2013
(442) 11.12.2013
(151) 19.03.2014
(730) **CET 21 spol. s r.o.**, Křiženeckého nám. 1078/5, Praha 5, 15200, CZ
(210) O-500993

(111) **337165**
(220) 26.02.2013
(320) 26.02.2013
(442) 11.12.2013
(151) 19.03.2014
(730) **Frantová Hana Ing.**, Koniklecová 470/5, Brno, 63400, CZ
(210) O-502150

(111) **337166**
(220) 28.02.2013
(320) 28.02.2013
(442) 11.12.2013
(151) 19.03.2014
(730) **Houthoofdová Lucie Ing.**, U Břízek 115/8, Dobroslavice, 74794, CZ
(210) O-502278

(111) **337167**
(220) 20.03.2013
(320) 20.03.2013
(442) 11.12.2013
(151) 19.03.2014
(730) **Office Star Eight a.s.**, Na Pankráci 1658/121, Praha 4, 14021, CZ
(210) O-502814
(590) Barevná

(111) **337168**
(220) 20.03.2013
(320) 20.03.2013
(442) 11.12.2013
(151) 19.03.2014
(730) **Office Star Eight a.s.**, Na Pankráci 1658/121, Praha 4, 14021, CZ
(210) O-502815
(590) Barevná

(111) **337170**
(220) 02.04.2013
(320) 02.04.2013
(442) 27.11.2013
(151) 19.03.2014
(730) **Wotania s.r.o.**, Měšická 324, Mratín, 25063, CZ
(210) O-503124

(111) **337171**
(220) 04.04.2013
(320) 04.04.2013
(442) 11.12.2013
(151) 19.03.2014
(730) **Humi Servis s.r.o.**, Žampachova 2021/5a, Brno, 61300, CZ
(210) O-503198

(111) **337172**
(220) 08.04.2013
(320) 08.04.2013
(442) 11.12.2013
(151) 19.03.2014
(730) **Dibaq a.s.**, Helvíkovice 90, Žamberk, 56401, CZ
(210) O-503254
(590) Barevná

(111) **337173**
(220) 08.04.2013
(320) 08.04.2013
(442) 11.12.2013
(151) 19.03.2014
(730) **Dibaq a.s.**, Helvíkovice 90, Žamberk, 56401, CZ

(210) O-503255
(590) Barevná

(111) **337174**
(220) 09.04.2013
(320) 09.04.2013
(442) 11.12.2013
(151) 19.03.2014
(730) **HACIENDA MEXICANA, s.r.o.**, Jamborova 40, Brno, 61200, CZ
(210) O-503333

(111) **337175**
(220) 16.04.2013
(320) 16.04.2013
(442) 11.12.2013
(151) 19.03.2014
(730) **Yogajoga s.r.o.**, Vodičkova 736/15, Praha 1 - Nové Město, 11000, CZ
(210) O-503574

(111) **337176**
(220) 16.04.2013
(320) 16.04.2013
(442) 11.12.2013
(151) 19.03.2014
(730) **PRO MASK PRODUCTS s.r.o.**, Rudolfovska 476/111, České Budějovice, 37001, CZ
(210) O-503595

(111) **337177**
(220) 31.05.2013
(320) 31.05.2013
(442) 11.12.2013
(151) 19.03.2014
(730) **Heinig Peter**, Am Hauweg 35 A, Duisburg, DE
(210) O-503597

(111) **337178**
(220) 25.04.2013
(320) 25.04.2013
(442) 11.12.2013
(151) 19.03.2014
(730) **Dobrá vína s.r.o.**, Na Květnici 18, Praha 4, 14000, CZ
(210) O-503907
(590) Barevná

(111) **337179**
(220) 25.04.2013
(320) 25.04.2013
(442) 11.12.2013
(151) 19.03.2014
(730) **BUKOTEC s.r.o.**, U Vlečky 1541, Strážnice, 69662, CZ
(210) O-503909

(111) **337180**
(220) 30.04.2013
(320) 30.04.2013
(442) 11.12.2013
(151) 19.03.2014
(730) **Lutonský Patrik**, Nad Zahrady 117/3, Velké Pavlovice, 69106, CZ
(210) O-504006

(111) **337181**
(220) 30.04.2013
(320) 30.04.2013
(442) 11.12.2013
(151) 19.03.2014

(730) **Adler Igor**, Marečkovo náměstí 90, Bučovice, 68501, CZ
(210) O-504036

(111) **337182**
(220) 13.05.2013
(320) 13.05.2013
(442) 23.10.2013
(151) 19.03.2014
(730) **Mgr. Margit Slimáková, PhD.**, Meinlinova 18, Praha 9, 19016, CZ
(210) O-504321

(111) **337183**
(220) 14.05.2013
(320) 14.05.2013
(442) 11.12.2013
(151) 19.03.2014
(730) **K+B Progres, a.s.**, U Expertu 91, Klíčany, 25069, CZ
(210) O-504375

(111) **337184**
(220) 14.05.2013
(320) 14.05.2013
(442) 11.12.2013
(151) 19.03.2014
(730) **K+B Progres, a.s.**, U Expertu 91, Klíčany, 25069, CZ
(210) O-504376

(111) **337185**
(220) 16.05.2013
(320) 16.05.2013
(442) 11.12.2013
(151) 19.03.2014
(730) **PV - RECYKLING s.r.o.**, Příkop 843/4, Brno, 60200, CZ
(210) O-504463

(111) **337186**
(220) 16.05.2013
(320) 16.05.2013
(442) 11.12.2013
(151) 19.03.2014
(730) **PV - RECYKLING s.r.o.**, Příkop 843/4, Brno, 60200, CZ
(210) O-504464

(111) **337187**
(220) 16.05.2013
(320) 16.05.2013
(442) 11.12.2013
(151) 19.03.2014
(730) **Avenova Consultants, s.r.o.**, Košická 8, Praha 10, 10100, CZ
(210) O-504480
(590) Barevná

(111) **337188**
(220) 21.05.2013
(320) 21.05.2013
(442) 11.12.2013
(151) 19.03.2014
(730) **IS.C SPORTS s.r.o.**, Hrnčířská 162, Jesenice - Zdiměřice, 25242, CZ
(210) O-504574
(590) Barevná

(111) **337189**
(220) 21.05.2013
(320) 21.05.2013
(442) 11.12.2013
(151) 19.03.2014

(730) **Telefónica Czech Republic, a.s.**, Za Brumlovkou 266/2, Praha 4 -
Michle, 14022, CZ
(210) O-504575

(111) **337190**
(220) 23.05.2013
(320) 23.05.2013
(442) 11.12.2013
(151) 19.03.2014
(730) **VÍNO HORT s.r.o.**, Leska 69, Dobšice, 67182, CZ
(210) O-504636

(111) **337191**
(220) 27.05.2013
(320) 27.05.2013
(442) 11.12.2013
(151) 19.03.2014
(730) **BD Advisory s.r.o.**, Maiselova 38/15, Praha 1, 11000, CZ
(210) O-504725

(111) **337192**
(220) 27.05.2013
(320) 27.05.2013
(442) 11.12.2013
(151) 19.03.2014
(730) **BD Advisory s.r.o.**, Maiselova 38/15, Praha 1, 11000, CZ
(210) O-504727

(111) **337193**
(220) 27.05.2013
(320) 27.05.2013
(442) 11.12.2013
(151) 19.03.2014
(730) **King Food Bohemia s.r.o.**, Husinecká 903/10, Praha 3, 13000, CZ
(210) O-504733

(111) **337194**
(220) 02.06.2013
(320) 02.06.2013
(442) 11.12.2013
(151) 19.03.2014
(730) **Fluxa Roman**, Velký Skalník 1903, Vsetín, 75501, CZ
(210) O-504914

(111) **337195**
(220) 02.06.2013
(320) 02.06.2013
(442) 11.12.2013
(151) 19.03.2014
(730) **Fluxa Roman**, Velký Skalník 1903, Vsetín, 75501, CZ
(210) O-504915

(111) **337196**
(220) 04.06.2013
(320) 04.06.2013
(442) 11.12.2013
(151) 19.03.2014
(730) **CreaSoft, s.r.o.**, Ocelářská 2274/1, Praha 9, 19000, CZ
(210) O-504973

(111) **337197**
(220) 06.06.2013
(320) 06.06.2013
(442) 11.12.2013
(151) 19.03.2014
(730) **Kaán Darius**, Žižkova tř. 12, České Budějovice 1, 37001, CZ

(210) O-505024

(111) **337198**
(220) 06.06.2013
(320) 06.06.2013
(442) 11.12.2013
(151) 19.03.2014
(730) **Kaán Darius**, Žižkova tř. 12, České Budějovice 1, 37001, CZ
(210) O-505025
(590) Barevná

(111) **337199**
(220) 06.06.2013
(320) 06.06.2013
(442) 11.12.2013
(151) 19.03.2014
(730) **Janeček Stanislav**, U Kamýku 284/11, Praha 4, 14000, CZ
Janečková Yvona, Sulická 995/36, Praha 4, 14000, CZ
(210) O-505035

(111) **337200**
(220) 06.06.2013
(320) 06.06.2013
(442) 11.12.2013
(151) 19.03.2014
(730) **VULM SK s.r.o.**, Tuhovská 18, 831 06 Bratislava, SK
(210) O-505057

(111) **337201**
(220) 06.06.2013
(320) 06.06.2013
(442) 11.12.2013
(151) 19.03.2014
(730) **VULM SK s.r.o.**, Tuhovská 18, 831 06 Bratislava, SK
(210) O-505058

(111) **337202**
(220) 06.06.2013
(320) 06.06.2013
(442) 11.12.2013
(151) 19.03.2014
(730) **VULM SK s.r.o.**, Tuhovská 18, 831 06 Bratislava, SK
(210) O-505059

(111) **337203**
(220) 06.06.2013
(320) 06.06.2013
(442) 11.12.2013
(151) 19.03.2014
(730) **VULM SK s.r.o.**, Tuhovská 18, 831 06 Bratislava, SK
(210) O-505061

(111) **337204**
(220) 06.06.2013
(320) 06.06.2013
(442) 11.12.2013
(151) 19.03.2014
(730) **VULM SK s.r.o.**, Tuhovská 18, 831 06 Bratislava, SK
(210) O-505063

(111) **337205**
(220) 10.06.2013
(320) 10.06.2013
(442) 11.12.2013
(151) 19.03.2014
(730) **ELSA'S SPORTS s.r.o.**, U Stadionu 14, Rousínov, 68301, CZ

(210) O-505090

(111) **337206**
(220) 10.06.2013
(320) 10.06.2013
(442) 11.12.2013
(151) 19.03.2014
(730) **ELSA'S SPORTS s.r.o.**, U Stadionu 14, Rousínov, 68301, CZ
(210) O-505091

(111) **337207**
(220) 11.06.2013
(320) 11.06.2013
(442) 11.12.2013
(151) 19.03.2014
(730) **Vaše DEDRA, s.r.o.**, Podhradní 69, Česká Skalice, 55203, CZ
(210) O-505135

(111) **337208**
(220) 11.06.2013
(320) 11.06.2013
(442) 11.12.2013
(151) 19.03.2014
(730) **Zajíček Štěpán**, Palackého 71, Jičín, 50601, CZ
(210) O-505139

(111) **337209**
(220) 11.06.2013
(320) 11.06.2013
(442) 11.12.2013
(151) 19.03.2014
(730) **Skružná Lenka**, Osvobození politických vězňů, Kladno, 27201, CZ
(210) O-505149

(111) **337210**
(220) 11.06.2013
(320) 11.06.2013
(442) 11.12.2013
(151) 19.03.2014
(730) **TYČINKY s.r.o.**, Petrovice u Karviné 194, Petrovice u Karviné, 73572, CZ
(210) O-505151

(111) **337211**
(220) 12.06.2013
(320) 12.06.2013
(442) 11.12.2013
(151) 19.03.2014
(730) **44u s.r.o.**, Jaurisova 515/4, Praha 4, 14000, CZ
(210) O-505182
(590) Barevná

(111) **337212**
(220) 12.06.2013
(320) 17.05.2013
(442) 11.12.2013
(151) 19.03.2014
(730) **Kaufland Warenhandel GmbH & Co. KG**, Rötelstrasse 35, Neckarsulm, DE
(210) O-505187

(111) **337213**
(220) 12.06.2013
(320) 12.06.2013
(442) 11.12.2013
(151) 19.03.2014

(730) **SANOFI**, 54, rue La Boétie, Paris, FR
(210) O-505189
(590) Barevná

(111) **337214**
(220) 12.06.2013
(320) 12.06.2013
(442) 11.12.2013
(151) 19.03.2014
(730) **L&K international s.r.o.**, Mezilesí 2215/9, Praha 9, 19300, CZ
(210) O-505191
(590) Barevná

(111) **337215**
(220) 12.06.2013
(320) 12.06.2013
(442) 11.12.2013
(151) 19.03.2014
(730) **WINERY RED HILL s.r.o.**, Slušovice 520, 76315, CZ
(210) O-505192

(111) **337216**
(220) 14.06.2013
(320) 14.06.2013
(442) 11.12.2013
(151) 19.03.2014
(730) **Unie vydavatelů, o.s.**, Sokolovská 84/366, Praha 8 - Karlín, 18600, CZ
(210) O-505269
(590) Barevná

(111) **337217**
(220) 14.06.2013
(320) 14.06.2013
(442) 11.12.2013
(151) 19.03.2014
(730) **Unie vydavatelů, o.s.**, Sokolovská 84/366, Praha 8 - Karlín, 18600, CZ
(210) O-505270

(111) **337218**
(220) 17.06.2013
(320) 17.06.2013
(442) 11.12.2013
(151) 19.03.2014
(730) **ALDIT s.r.o.**, Lučany nad Nisou 133, Lučany nad Nisou, 46871, CZ
(210) O-505312

(111) **337219**
(220) 17.06.2013
(320) 17.06.2013
(442) 11.12.2013
(151) 19.03.2014
(730) **Irvita Plant Protection a Branch of Celsius Property B.V.**, Pos Cabai Office Park, Unit 13, CW
(210) O-505313

(111) **337220**
(220) 17.06.2013
(320) 17.06.2013
(442) 11.12.2013
(151) 19.03.2014
(730) **Nadace rozvoje občanské společnosti**, Na Václavce 1135/9, Praha 5, 15000, CZ
(210) O-505322

(111) **337221**
(220) 25.06.2013

(320) 25.06.2013
(442) 11.12.2013
(151) 19.03.2014
(730) **POEX Velké Meziříčí, a.s.**, Třebíčská 384, Velké Meziříčí, 59401, CZ
(210) O-505539
(590) Barevná

(111) **337222**
(220) 25.06.2013
(320) 25.06.2013
(442) 11.12.2013
(151) 19.03.2014
(730) **Teco a.s.**, Havlíčkova 260, Kolín IV, 28058, CZ
(210) O-505552

(111) **337223**
(220) 18.09.2013
(320) 19.09.2013
(442) 11.12.2013
(151) 19.03.2014
(730) **SQS Vláknová optika a.s.**, Komenského 304, Nová Paka, 50901, CZ
(210) O-505554

(111) **337224**
(220) 25.06.2013
(320) 25.06.2013
(442) 11.12.2013
(151) 19.03.2014
(730) **ABIA reform s.r.o.**, Sušilova 1127/70, Šlapanice, 66451, CZ
(210) O-505555

(111) **337225**
(220) 02.07.2013
(320) 02.07.2013
(442) 11.12.2013
(151) 19.03.2014
(730) **Dolní oblast VÍTKOVICE**, Ruská 2887/101, Ostrava - Vítkovice, 70602, CZ
(210) O-505723

(111) **337226**
(220) 02.07.2013
(320) 02.07.2013
(442) 11.12.2013
(151) 19.03.2014
(730) **Dolní oblast VÍTKOVICE**, Ruská 2887/101, Ostrava - Vítkovice, 70602, CZ
(210) O-505724

(111) **337227**
(220) 02.07.2013
(320) 02.07.2013
(442) 11.12.2013
(151) 19.03.2014
(730) **Yaya Fit & Slim s.r.o.**, Antala Staška 2027/77, Praha 4 - Krč, 1400, CZ
(210) O-505727

(111) **337228**
(220) 02.07.2013
(320) 02.07.2013
(442) 11.12.2013
(151) 19.03.2014
(730) **Thermacut s.r.o.**, Sokolovská 574, Uherské Hradiště, 68601, CZ
(210) O-505729

(111) **337229**
(220) 03.07.2013
(320) 03.07.2013
(442) 11.12.2013
(151) 19.03.2014
(730) **Le Cheque Déjeuner s.r.o.**, Zelený pruh 1560/99, Praha 4, 14000, CZ
(210) O-505760
(590) Barevná

(111) **337230**
(220) 03.07.2013
(320) 03.07.2013
(442) 11.12.2013
(151) 19.03.2014
(730) **Le Cheque Déjeuner s.r.o.**, Zelený pruh 1560/99, Praha 4, 14000, CZ
(210) O-505761
(590) Barevná

(111) **337231**
(220) 03.07.2013
(320) 03.07.2013
(442) 11.12.2013
(151) 19.03.2014
(730) **RAPA-DOG s.r.o.**, Židovská 68, Jičín, 50601, CZ
(210) O-505764

(111) **337232**
(220) 03.07.2013
(320) 03.07.2013
(442) 11.12.2013
(151) 19.03.2014
(730) **Kofola ČeskoSlovensko a.s.**, Nad Porubkou 2278/31a, Ostrava, 70800, CZ
(210) O-505768

(111) **337233**
(220) 04.07.2013
(320) 04.07.2013
(442) 11.12.2013
(151) 19.03.2014
(730) **Česká pojišťovna a.s.**, Spálená 16, Praha 1, 11304, CZ
(210) O-505800

(111) **337234**
(220) 04.07.2013
(320) 04.07.2013
(442) 30.10.2013
(151) 19.03.2014
(730) **Alternativa spol. s r.o.**, Košíkářská 667, Praha 5, 15600, CZ
(210) O-505802
(590) Barevná

(111) **337235**
(220) 08.07.2013
(320) 08.07.2013
(442) 11.12.2013
(151) 19.03.2014
(730) **Rodinný pivovar BERNARD a.s.**, 5. května 1, Humpolec, 39601, CZ
(210) O-505833

(111) **337236**
(220) 08.07.2013
(320) 08.07.2013
(442) 11.12.2013
(151) 19.03.2014
(730) **Rodinný pivovar BERNARD a.s.**, 5. května 1, Humpolec, 39601, CZ
(210) O-505834

(111) **337237**
(220) 09.07.2013
(320) 09.07.2013
(442) 11.12.2013
(151) 19.03.2014
(730) **Nowoková Pavlína**, Sadová 205, Kutná Hora, 28403, CZ
(210) O-505862

(111) **337238**
(220) 09.07.2013
(320) 09.07.2013
(442) 11.12.2013
(151) 19.03.2014
(730) **Skanska Delta Project Company, a.s.**, Hvězdova 1734/2c, Praha 4, 14000, CZ
(210) O-505873

(111) **337239**
(220) 10.07.2013
(320) 10.07.2013
(442) 11.12.2013
(151) 19.03.2014
(730) **Pardam, s.r.o.**, Jindřišská 2025, Pardubice, 53002, CZ
(210) O-505907
(590) Barevná

(111) **337240**
(220) 10.07.2013
(320) 10.07.2013
(442) 11.12.2013
(151) 19.03.2014
(730) **Pardam, s.r.o.**, Jindřišská 2025, Pardubice, 53002, CZ
(210) O-505908
(590) Barevná

(111) **337241**
(220) 12.07.2013
(320) 12.07.2013
(442) 11.12.2013
(151) 19.03.2014
(730) **Štarman Michal**, Rožnov, Neznášov 22, Jaroměř, 55101, CZ
(210) O-505965
(590) Barevná

(111) **337242**
(220) 12.07.2013
(320) 12.07.2013
(442) 11.12.2013
(151) 19.03.2014
(730) **VAT Electronic s.r.o.**, Korejská 724/1, Ostrava - Přívoz, 70200, CZ
(210) O-505973
(590) Barevná

(111) **337243**
(220) 12.07.2013
(320) 12.07.2013
(442) 11.12.2013
(151) 19.03.2014
(730) **DEK a.s.**, Tiskařská 10/257, Praha 10, 10800, CZ
(210) O-505979

(111) **337244**
(220) 12.07.2013
(320) 12.07.2013
(442) 11.12.2013

(151) 19.03.2014

(730) **BA Betriebsobjekte Praha s.r.o.**, Mánesova 881/27, Praha 2 -
Vinohrady, 12000, CZ

(210) O-505983

(111) **337245**

(220) 12.07.2013

(320) 12.07.2013

(442) 11.12.2013

(151) 19.03.2014

(730) **Property Solutions s.r.o.**, náměstí Republiky 1078/1, Praha 1, 11000, CZ

(210) O-505984

(111) **337246**

(220) 17.07.2013

(320) 17.07.2013

(442) 11.12.2013

(151) 19.03.2014

(730) **Luka Petr**, Jablunkov 887, Jablunkov, 73991, CZ

(210) O-506095

(590) Barevná

(111) **337247**

(220) 19.07.2013

(320) 19.07.2013

(442) 11.12.2013

(151) 19.03.2014

(730) **Zdravotní klaun, o.p.s.**, Hájkova 2747/22, Praha 3, 13000, CZ

(210) O-506173

(111) **337248**

(220) 22.07.2013

(320) 22.07.2013

(442) 11.12.2013

(151) 19.03.2014

(730) **3E TECHNOLOGIES CORPORATION LTD.**, SUITE 15, 1st FLOOR
OLIAJI TRADE CENTRE, FRANCIS RACHEL STREET, PO BOX
1004, VICTORIA, MAHÉ, SC

(210) O-506220

(590) Barevná

(111) **337249**

(220) 22.07.2013

(320) 22.07.2013

(442) 04.12.2013

(151) 19.03.2014

(730) **3E TECHNOLOGIES CORPORATION LTD.**, SUITE 15, 1st FLOOR
OLIAJI TRADE CENTRE, FRANCIS RACHEL STREET, PO BOX
1004, VICTORIA, MAHÉ, SC

(210) O-506222

(111) **337250**

(220) 23.07.2013

(320) 23.07.2013

(442) 11.12.2013

(151) 19.03.2014

(730) **G.F.P., s.r.o.**, Dělnická 1020/54, Praha 7 - Holešovice, 17000, CZ

(210) O-506230

(111) **337251**

(220) 23.07.2013

(320) 23.07.2013

(442) 11.12.2013

(151) 19.03.2014

(730) **Čajová květina s.r.o.**, Dělostřelecká 653/3, Praha 6 - Střešovice, 16000,
CZ

(210) O-506237

(111) **337252**

(220) 02.08.2013

(320) 02.08.2013

(442) 11.12.2013

(151) 19.03.2014

(730) **MEWS SYSTEMS, s.r.o.**, Maiselova 25/4, Praha 1, 11000, CZ

(210) O-506509

(111) **337253**

(220) 05.08.2013

(320) 05.08.2013

(442) 11.12.2013

(151) 19.03.2014

(730) **Štěpánek Martin Ing.**, 17. listopadu 198, Pardubice, 53002, CZ

(210) O-506552

(111) **337254**

(220) 07.08.2013

(320) 07.08.2013

(442) 11.12.2013

(151) 19.03.2014

(730) **Pražský správce s.r.o.**, Těšnov 1163/5, Praha 1, 11000, CZ

(210) O-506622

(590) Barevná

(111) **337255**

(220) 08.08.2013

(320) 08.08.2013

(442) 11.12.2013

(151) 19.03.2014

(730) **MEDIA BOHEMIA, a.s.**, Kopernikova 794/6, Praha 2, 12000, CZ

(210) O-506636

(111) **337256**

(220) 08.08.2013

(320) 08.08.2013

(442) 11.12.2013

(151) 19.03.2014

(730) **irriga s.r.o.**, Čistěves 44, Čistěves, p. Nechanice, 50315, CZ

(210) O-506642

(111) **337257**

(220) 08.08.2013

(320) 08.08.2013

(442) 11.12.2013

(151) 19.03.2014

(730) **Noamy s.r.o.**, Purkyňova 64, Nový Bor, 47301, CZ

(210) O-506660

(111) **337258**

(220) 09.08.2013

(320) 09.08.2013

(442) 11.12.2013

(151) 19.03.2014

(730) **scanservice a.s.**, Náchodská 2397/23, Praha 9, 19300, CZ

(210) O-506676

(590) Barevná

(111) **337259**

(220) 09.08.2013

(320) 09.08.2013

(442) 11.12.2013

(151) 19.03.2014

(730) **Hongta Tobacco (Group) Co., Ltd.**, No. 118, Hongta Avenue, Hongta
District, Yuxi, Yunnan, CN

(210) O-506690

(111) **337260**

(220) 12.08.2013
(320) 12.08.2013
(442) 11.12.2013
(151) 19.03.2014
(730) **Kulturarium, o.s.**, Beethovenova 3, Brno, 60200, CZ
(210) O-506704

(111) **337261**

(220) 12.08.2013
(320) 12.08.2013
(442) 11.12.2013
(151) 19.03.2014
(730) **Glenmark Pharmaceuticals, s.r.o.**, Hvězdova 1716/2b, Praha 4, 14078, CZ
(210) O-506716

(111) **337262**

(220) 12.08.2013
(320) 12.08.2013
(442) 11.12.2013
(151) 19.03.2014
(730) **SOTRA, s.r.o.**, Františka Diviše 1275/1a, Praha 10, 10400, CZ
(210) O-506717

(111) **337263**

(220) 12.08.2013
(320) 12.08.2013
(442) 11.12.2013
(151) 19.03.2014
(730) **ES&Partners s.r.o.**, Podlužanská 1844, Praha 9, 19000, CZ
(210) O-506720
(590) Barevná

(111) **337264**

(220) 12.08.2013
(320) 12.08.2013
(442) 11.12.2013
(151) 19.03.2014
(730) **INSTITUT BYTOVÉHO DESIGNU s.r.o.**, Přístavní 1423/33, Praha 7 - Holešovice, 17000, CZ
(210) O-506722

(111) **337265**

(220) 13.08.2013
(320) 13.08.2013
(442) 11.12.2013
(151) 19.03.2014
(730) **Levron s.r.o.**, Sokola Tůmy 743/19, Ostrava, 70900, CZ
(210) O-506725
(590) Barevná

(111) **337266**

(220) 13.08.2013
(320) 13.08.2013
(442) 11.12.2013
(151) 19.03.2014
(730) **HF servis s.r.o.**, Plešnice 25, Plešnice, 33033, CZ
(210) O-506728

(111) **337267**

(220) 13.08.2013
(320) 13.08.2013
(442) 11.12.2013
(151) 19.03.2014

(730) **HF servis s.r.o.**, Plešnice 21, Plešnice, 33033, CZ
(210) O-506729

(111) **337268**

(220) 13.08.2013
(320) 13.08.2013
(442) 11.12.2013
(151) 19.03.2014
(730) **AB PARTY TENT, spol. s r.o.**, Beranových 65, Praha 9, 19902, CZ
(210) O-506731

(111) **337269**

(220) 13.08.2013
(320) 13.08.2013
(442) 11.12.2013
(151) 19.03.2014
(730) **CESTA ZA SNEM o.s.**, Nad Lesíkem 2183/9, Praha 6, 16000, CZ
(210) O-506736
(590) Barevná

(111) **337270**

(220) 13.08.2013
(320) 13.08.2013
(442) 11.12.2013
(151) 19.03.2014
(730) **POTOMAC CFI s.r.o.**, Washingtonova 1599/17, Praha 1, 11000, CZ
(210) O-506738

(111) **337271**

(220) 14.08.2013
(320) 14.08.2013
(442) 11.12.2013
(151) 19.03.2014
(730) **PRIME LEGAL advokátní kancelář s.r.o.**, Lochotínská 18, Plzeň, 30100, CZ
(210) O-506767
(590) Barevná

(111) **337272**

(220) 06.11.2012
(320) 06.11.2012
(442)
(151) 19.03.2014
(730) **ProSieben Television GmbH**, Medienallee 7, Unterföhring, DE
(210) O-506797

(111) **337273**

(220) 15.08.2013
(320) 15.08.2013
(442) 11.12.2013
(151) 19.03.2014
(730) **NATLAND GROUP LIMITED**, Arch Makariou & Kalograion, 4NICOLAIDES SEA VIEW CITY, 903-904, A-B, 6016 LARNACA, CY
(210) O-506804

(111) **337274**

(220) 15.08.2013
(320) 15.08.2013
(442) 11.12.2013
(151) 19.03.2014
(730) **NATLAND GROUP LIMITED**, Arch Makariou & Kalograion, 4NICOLAIDES SEA VIEW CITY, 903-904, A-B, 6016 LARNACA, CY
(210) O-506805

(111) **337275**

(220) 15.08.2013

(320) 15.08.2013
(442) 11.12.2013
(151) 19.03.2014
(730) **Windsor Spa Hotel s.r.o.**, Mlýnské nábřeží 507/5, Karlovy Vary, 36001, CZ
(210) O-506808
(590) Barevná

(111) **337276**
(220) 15.08.2013
(320) 15.08.2013
(442) 11.12.2013
(151) 19.03.2014
(730) **TROYSKÁ UNCE a.s.**, Oldřichova 106/49, Praha 2, 12800, CZ
(210) O-506809

(111) **337277**
(220) 15.08.2013
(320) 15.08.2013
(442) 11.12.2013
(151) 19.03.2014
(730) **Sapara Marek**, Tylovická 207/2, Praha 5, 15521, CZ
(210) O-506810

(111) **337278**
(220) 15.08.2013
(320) 15.08.2013
(442) 11.12.2013
(151) 19.03.2014
(730) **Česká televize**, Kavčí Hory 1, Praha 4 - Kavčí Hory, 14070, CZ
(210) O-506817

(111) **337279**
(220) 15.08.2013
(320) 15.08.2013
(442) 11.12.2013
(151) 19.03.2014
(730) **Česká televize**, Kavčí Hory 1, Praha 4 - Kavčí Hory, 14070, CZ
(210) O-506819

(111) **337280**
(220) 15.08.2013
(320) 15.08.2013
(442) 11.12.2013
(151) 19.03.2014
(730) **Československá filmová společnost, s.r.o.**, Václavské nám. 831/21, Praha 1, 11360, CZ
(210) O-506821
(590) Barevná

(111) **337281**
(220) 15.08.2013
(320) 15.08.2013
(442) 11.12.2013
(151) 19.03.2014
(730) **MEDIAPOLI GROUP s.r.o.**, 28. října 68/165, Ostrava - Mariánské Hory, 70900, CZ
(210) O-506823
(590) Barevná

(111) **337282**
(220) 15.08.2013
(320) 15.08.2013
(442) 11.12.2013
(151) 19.03.2014
(730) **Majer Jan**, Malobřevnovská 174/2, Praha 6, 16900, CZ
(210) O-506824

(111) **337283**
(220) 16.09.2013
(320) 16.09.2013
(442) 11.12.2013
(151) 19.03.2014
(730) **DUP - družstvo Pelhřimov**, Řemenovská 1999, Pelhřimov, 39301, CZ
(210) O-507580

(111) **337284**
(220) 17.09.2013
(320) 17.09.2013
(442) 11.12.2013
(151) 19.03.2014
(730) **V-REMIX spol. s r.o.**, Pražská 383, Dolní Břežany, 25241, CZ
(210) O-507605
(590) Barevná

(111) **337285**
(220) 17.09.2013
(320) 17.09.2013
(442) 11.12.2013
(151) 19.03.2014
(730) **V-REMIX spol. s r.o.**, Pražská 383, Dolní Břežany, 25241, CZ
(210) O-507606
(590) Barevná

(111) **337286**
(220) 14.10.2013
(320) 24.11.2011
(442) 11.12.2013
(151) 19.03.2014
(730) **The Procter & Gamble Company**, One Procter & Gamble Plaza, Cincinnati, OH, US
(210) O-508045

(111) **337287**
(220) 30.10.2013
(320) 30.10.2013
(442) 11.12.2013
(151) 19.03.2014
(730) **Zentiva Group, a.s.**, U Kabelovny 130, Praha 10 - Dolní Měcholupy, 10237, CZ
(210) O-508709

(111) **337288**
(220) 01.11.2013
(320) 01.11.2013
(442) 11.12.2013
(151) 19.03.2014
(730) **HTC holding a.s.**, Dobrovičova 8, Bratislava, SK
(210) O-508801

(111) **337289**
(220) 12.11.2013
(320) 12.11.2013
(442) 11.12.2013
(151) 19.03.2014
(730) **Škoda Auto a.s.**, Tr. V. Klementa 869, Mladá Boleslav, 29360, CZ
(210) O-509128
(590) Barevná

(111) **337290**
(220) 22.11.2013
(320) 22.11.2013
(442) 11.12.2013
(151) 19.03.2014

(730) Škoda Auto a.s., Tř. Václava Klementa 869, Mladá Boleslav, 29360, CZ
(210) O-509412

Přehled zápisů ochranných známek se změnou ve vztahu ke zveřejněným přihláškám

Kapitola obsahuje údaje o ochranných známkách zapsaných na základě ustanovení § 28 odst. 1 zákona č. 441/2003 Sb., u kterých došlo ke změně údajů oproti zveřejněné přihlášce ochranné známky.

Číselný přehled

337169

Zápisy ochranných známek se změnou ve vztahu ke zveřejněným přihláškám

(111) **337169**
(220) 25.03.2013
(320) 25.03.2013
(442) 19.06.2013
(151) 19.03.2014
(540)

obilninové přípravky, chléb, pečivo a cukrovinky, polevy, cukr, med, melasa, droždí, prášek do pečiva, sůl, hořčice, ocet, omáčky (chuťové přísady), koření, zmrzlina; (31) zrní a zemědělské, zahradnické a lesní produkty nezahrnuté v jiných třídách, živá zvířata, čerstvé ovoce a zelenina, semena, rostliny a květiny, krmiva pro zvířata, slad.
(590) Barevná
(511) 29, 30, 31
(210) O-502906



(730) **NS Retail, s.r.o.**, Škroupova 441, Hradec Králové, 50002, CZ
(510) (29) ryby, konzervované, mražené, sušené a vařené ovoce a zelenina, želé, džemy, kompoty, vejce, mléko a mléčné výrobky, jedlé oleje a tuky; (30) káva, čaj, kakao a kávové náhražky, rýže, tapioka a ságo, mouka a

Zápisy licenčních smluv k ochranným známkám

V této kapitole jsou zveřejněny zápisy licenčních smluv podle ustanovení § 18 odst. 1 zákona č. 441/2003 Sb.

Číslo zápisu	Vlastník	Nabyvatel licence	Druh licence	Datum uzavření licenční smlouvy	S účinností od data
187069	Ing. Ivan Kuboušek, Máchova 659/28, České Budějovice, 37001, CZ	KUBOUŠEK s.r.o., Lidická 1937, České Budějovice, 37007, CZ	nevýlučná	31.12.2013	24.03.2014
187070	Ing. Ivan Kuboušek, Máchova 659/28, České Budějovice, 37001, CZ	KUBOUŠEK s.r.o., Lidická 1937, České Budějovice, 37007, CZ	nevýlučná	31.12.2013	24.03.2014
199958	BEXEE Limited, 84, St Francis Street, Balzan, BZN 1424, MT	CENTRAL GROUP a.s., Na strži 1702/65, Praha 4 - Nusle, 14000, CZ	výlučná	21.02.2014	19.03.2014
328157	Advokátní kancelář Mgr. Petr Mímochodek Mímochodek Petr Mgr., Vášova 269/11, Praha 10 - Kolovraty, 10300, CZ	LEGALE Advokátní kancelář Mímochodek & spol. s r.o., Nuselská 375/98, Praha 4, 14000, CZ	nevýlučná	01.10.2013	25.03.2014

Ochranné známky zrušené a prohlášené za neplatné

Tato kapitola obsahuje údaje o rozhodnutích o zrušení ochranné známky na základě ustanovení § 31 zákona č. 441/2003 Sb. nebo o prohlášení ochranné známky za neplatnou na základě ustanovení § 32 zákona č. 441/2003 Sb. Existuje-li důvod zrušení/prohlášení ochranné známky za neplatnou pouze ve vztahu k některým z výrobků nebo služeb, Úřad ochrannou známku zruší/prohlásí za neplatnou pouze pro tyto výrobky nebo služby. Údaje o výsledku rozhodnutí (zrušení ochranné známky, částečné zrušení ochranné známky, prohlášení ochranné známky za neplatnou, prohlášení ochranné známky za částečně neplatnou) jsou uvedeny za datem právní moci rozhodnutí pod INID kódem (583) s názvem "Datum právní moci rozhodnutí/výsledek rozhodnutí".

(111) 192439

(540)

KRISTIAN

(583) 18.03.2014 / NABYTÍ P.M. - ZRUŠENÍ OZ

(111) 266081

(540)

Kristián

(583) 18.03.2014 / NABYTÍ P.M. - ZRUŠENÍ OZ

(111) 240340

(540)



(111) 281685

(540)

BETAVIT

(583) 12.03.2014 / NABYTÍ P.M. - ZRUŠENÍ OZ

(111) 325809

(540)

LETHE

(583) 18.03.2014 / NABYTÍ P.M. - PROHLÁŠENÍ OZ ZA NEPLATNOU

(583) 14.03.2014 / NABYTÍ P.M. - ZRUŠENÍ OZ

Obnovy zápisu ochranných známek

(111) **95569**
(220) 06.04.1944
(151) 06.04.1944
(540)

VERAL

(730) **Herbacos Recordati s.r.o.**, Štrossova 239, Pardubice, 53003, CZ
(740) Karel Čálek, patentový zástupce, Nad Palatou 12/2657, Praha 5, 15000
(510) Léčiva, drogy, farmaceutické přípravky humánní i veterinární, chemické výrobky pro průmysl, lékařství, hygienu, farmacie a vědu, přípravky baktericidní, fungicidní, insekticidní, desinfekční přípravky, přípravky proti nákaze, přípravky pro konzervování, prostředky k hubení škůdců a ničení rostlin, čisticí prostředky, léčebná mýdla, vonné a kosmetické přípravky, látky pro kosmetiku a parfumerii, etherické oleje, trestí, extrakty a esence, přípravky silící a dietetické, přípravky pro ošetřování zubů a dutiny ústní, zubní výplně a prothesy, náplasti, obvazový a šicí materiál pro chirurgii, diagnostika, jedy a strojené vody minerální.
(511) 1, 3, 5, 10, 32
(210) O-975

(111) **118356**
(220) 13.07.1944
(151) 13.07.1944
(540)

SIGMA

(730) **SIGMA GROUP a.s.**, Jana Sigmunda č. 79, Lutín, 78350, CZ
(740) Mgr. Zuzana Šimonovská, Na Skalce 13, Praha 5, 15000
(510) Vzdušníky ručních i elektrických čerpadel, kompresorů, vodovodů, vodovodních zařízení, jakož i všech vedení tekutin a plynů všech druhů, čisticí přístroje, nádrže, dmychadla všech druhů, rotační a pístové kompresory, filtry vzduchu, plynotěsné uzávěry, v rozváděcích potrubích, jakož i v místnostech, odpouštěcí přístroje, rozmetadla. Příslušenství a součásti čerpacích zařízení, samočinných spínačů, zapalovačů, elektrických chladicích přístrojů, akumulátory a chladicí zařízení všech druhů pro malé a velké výkony, pístové a rotační kompresory, regulační spínací zařízení, elektrické přístroje pro řízení a hlídání běhu čerpadel a čerpacích agregátů pro dopravu tekutin a plynů, spínací skříně, ochranné spínače, hlídače motoru, registrační přístroje k dálkovému značení stavu vodní hladiny a přítokového množství, signalizační zařízení, poplachová zařízení akustická, optická, nebo kombinovaná při poruchách vedení, při ztrátě tlaku pod přípustnou hranici, ozonizátory pro kryty.
(511) 7, 11
(210) O-166

(111) **151416**
(220) 23.03.1954
(151) 21.04.1954
(540)



(730) **OKULA Nýrsko, a.s.**, Nýrsko, 34022, CZ
(740) ČERVENKA, KLEINTOVÁ, TURKOVÁ Patentová, známková a advokátní kancelář, Mgr. Josef Červenka, Budečská 6/974, Praha 2, 12000
(510) Optické výrobky všeho druhu, zejména brýle, brýlové obruby, optické přístroje, optické lékařské přístroje a zařízení.
(511) 9, 10
(210) O-1176

(111) **152309**
(220) 31.08.1954
(151) 06.09.1955
(540)

FIOLAX

(730) **SCHOTT AG**, Hattenbergstrasse 10, Mainz, DE
(740) Čermák a spol., JUDr. Karel Čermák jr., Elišky Peškové 15/735, Praha 5, 15000
(510) Skleněné zboží, zejména optické sklo, skleněné nářadí, skleněné přístroje, trubice, tyče, desky, nádoby, lampy a skla pro lampy.
(511) 8, 9, 11, 21
(210) O-3089

(111) **152336**
(220) 31.08.1954
(151) 10.10.1955
(540)

SCHOTT

(730) **SCHOTT AG**, Hattenbergstrasse 10, Mainz, 55122, DE
(740) Čermák a spol., JUDr. Karel Čermák jr., Elišky Peškové 15/735, Praha 5, 15000
(510) Skleněné zboží, zejména optické sklo, skleněné nářadí, skleněné přístroje, trubice, tyče, desky, nádoby, lampy a skla pro lampy.
(511) 8, 9, 11, 21
(210) O-3104

(111) **152338**
(220) 31.08.1954
(151) 10.10.1955
(540)

DURAN

(730) **SCHOTT AG**, Hattenbergstrasse 10, Mainz, DE
(740) Čermák a spol., JUDr. Karel Čermák jr., Elišky Peškové 15/735, Praha 5, 15000
(510) Skleněné zboží, zejména optické sklo, skleněné nářadí, skleněné přístroje, trubice, tyče, desky, nádoby, lampy a skla pro lampy.
(511) 8, 9, 11, 21
(210) O-3107

(111) **152678**
(220) 31.08.1954
(151) 04.07.1956
(540)

(730) **SCHOTT AG**, Hattenbergstrasse 10, Mainz, DE
(740) Čermák a spol., JUDr. Karel Čermák jr., Elišky Peškové 15/735, Praha 5, 15000
(510) Skleněné zboží, zejména optické sklo, skleněné nářadí, skleněné přístroje, skleněné trubice, skleněné tyče, skleněné desky, skleněné nádoby, skleněné lampy a skla pro lampy.
(511) 8, 9, 11, 19, 21
(210) O-3078

(111) **152680**
(220) 31.08.1954
(151) 04.07.1956
(540)

SUPRAX

(730) **SCHOTT AG**, Hattenbergstrasse 10, Mainz, DE
(740) Čermák a spol., JUDr. Karel Čermák jr., Elišky Peškové 15/735, Praha 5, 15000
(510) Skleněné zboží, zejména optické sklo, skleněné nářadí, skleněné přístroje, skleněné trubice, skleněné tyče, skleněné desky, skleněné nádoby, skleněné lampy a skla pro lampy.

(511) 8, 9, 11, 21
(210) O-3090

(111) **152682**
(220) 31.08.1954
(151) 04.07.1956
(540)

JENAER GLAS

(730) **SCHOTT JENAer GLAS GmbH**, Otto-Schott-Strasse 13, Jena, DE
(740) Čermák a spol., JUDr. Karel Čermák jr., Elišky Peškové 15/735, Praha 5, 15000
(510) Skleněné zboží, zejména optické sklo, skleněné nářadí, skleněné přístroje, skleněné trubice, skleněné tyče, skleněné desky, skleněné nádoby, skleněné lampy a skla pro lampy.
(511) 8, 9, 11, 21
(210) O-3097

(111) **156070**
(220) 24.03.1964
(151) 26.01.1965
(540)



(730) **Lovochemie, a.s.**, Terezińska 147, Lovosice, 41017, CZ
(510) (1) výrobky organické chemie: karboxymethylcelulóza; tuhá průmyslová hnojiva: ledek amonný s vápencem, ledek vápenatý, vápencem jemně mletý, kombinované hnojivo NPK 1; výrobky anorganické chemie: kapalná průmyslová hnojiva, kyselina dusičná.
(511) 1
(210) O-31203

(111) **162085**
(220) 25.04.1974
(151) 16.09.1974
(540)

TANG

(730) **Intercontinental Great Brands LLC**, 100 Deforest Avenue, East Hanover NJ 07936, NJ, US
(740) Čermák Hořejš Matějka a spol., JUDr. Jan Matějka, advokát, Národní 32, Praha 1, 11000
(510) (32) pivo, lehká piva i ležáky, minerální vody, šumivé a jiné nealkoholické nápoje, sirupy a jiné přípravky k přípravě nápojů; ovocné šťávy a nápoje z ovocných šťáv.
(511) 32
(210) O-47855

(111) **166006**
(220) 28.08.1984
(151) 12.07.1985
(540)

REVLON FORMULA ZP11

(730) **REVLON (SUISSE) S.A.**, Badenerstrasse 116, Schlieren, 8952, CH
(740) Čermák a spol., JUDr. Karel Čermák jr., Elišky Peškové 15/735, Praha 5, 15000
(510) (3) kosmetické výrobky včetně prostředků pro péči a ošetřování vlasů.

(511) 3
(210) O-53793

(111) **179731**
(220) 18.03.1994
(151) 16.09.1994
(540)

PAVES

(730) **Ing. Pavel Hruboš**, K sídlišti 8, Olomouc, 77900, CZ
(510) Chemické výrobky pro fotografii, chemické prostředky na konzervaci potravin. Barvy, laky, fermeže pro průmyslové a umělecké použití, textilní barvy, přípravky pro barvení potravin a nápojů, barviva, antikoroziní a impregnační nátěry, barvířské přípravky, mořidla, přírodní pryskyřice, kovové folie a kovy v prášku pro účely malířské a dekoratérské. Prací a bělicí přípravky, čistící přípravky, leštící a odmašťovací přípravky, zubní pasty a prášky, mořidla na prádlo, želatina pro potravinářské účely. Svíčky, svíce, knoty, prostředky na svícení. Výrobky zdravotnické, zejména obvazový materiál, vata a výrobky z ní, náplastí, dezinfekční prostředky a prostředky na ničení rostlinných a živočišných škůdců, antiparazitní látky. Zdravotnické pomůcky, zejména orthopedické bandáže a pomůcky z gumy. Ohňostroje, zejména petardy, vánoční prskavky a rakety. Papír a výrobky z papíru a lepenky, zejména psací, školní a kancelářské potřeby, ubrusky a toaletní papír, kancelářská lepidla. Drobné nářadí a přenosné nádoby k domácím a kuchyňským účelům, misky a nádoby z plastických a jiných hmot, hřebeny a mycí houby, toaletní potřeby, kartáče a kartáčnický materiál, pomůcky k úklidu, čistící látky, drátěnky včetně drátěnek z plastických hmot, drobné výrobky z užitkového skla.
(511) 1, 2, 3, 4, 5, 10, 13, 16, 21
(210) O-87875

(111) **179732**
(220) 18.03.1994
(151) 16.09.1994
(540)



(730) **Ing. Pavel Hruboš**, K sídlišti 8, Olomouc, 77900, CZ
(510) Chemické výrobky pro fotografii, chemické prostředky na konzervaci potravin. Barvy, laky, fermeže pro průmyslové a umělecké použití, textilní barvy, přípravky pro barvení potravin a nápojů, barviva, antikoroziní a impregnační nátěry, barvířské přípravky, mořidla, přírodní pryskyřice, kovové folie a kovy v prášku pro účely malířské a dekoratérské. Prací a bělicí přípravky, čistící přípravky, mýdlo, leštící a odmašťovací přípravky, výrobky kosmetické a voňavkářské včetně éterických olejů, vodičky na vlasy, zubní pasty a prášky, mořidla na prádlo, barvy na vlasy, želatina pro potravinářské účely, kosmetická pemza. Svíčky, svíce, knoty, prostředky na svícení. Výrobky zdravotnické a farmaceutické, zejména obvazový materiál, vata a výrobky z ní, náplastí, dezinfekční prostředky a prostředky na ničení rostlinných a živočišných škůdců, antiparazitní látky. Zdravotnické pomůcky, zejména orthopedické bandáže a pomůcky z gumy. Ohňostroje, zejména petardy, vánoční prskavky a rakety. Papír a výrobky z papíru a lepenky, zejména psací, školní a kancelářské potřeby, ubrusky a toaletní papír, kancelářská lepidla. Drobné nářadí a přenosné nádoby k domácím a kuchyňským účelům, misky a nádoby z plastických a jiných hmot, hřebeny a mycí houby, toaletní potřeby, kartáče a kartáčnický materiál, pomůcky k úklidu, čistící látky, drátěnky včetně drátěnek z plastických hmot, drobné výrobky z užitkového skla.
(511) 1, 2, 3, 4, 5, 10, 13, 16, 21
(210) O-87876

(111) **181175**
(220) 15.04.1994
(151) 24.11.1994
(540)

OLIMPEX

(730) **OLIMPEX, spol. s r.o.**, Wellnerova 134/7, Olomouc, 77900, CZ
(740) Ing. Petr Soukup, patentový a známkový zástupce, Videňská 8, Olomouc, 77200
(510) Činnost agentury pro export a import; kosmetické výrobky, např. pleťové krémy a emulze, pleťové tonikum, vlasové vody, šampony, mýdla, pěny do koupele, oleje do koupele, opalovací krémy a emulze, ústní vody, masážní krémy a emulze, vše zejména s obsahem účinných látek ze ženšenu; potravinové doplňky zejména sirupy, toniky, nealkoholické nápoje, nízkoalkoholické nápoje, alkoholické nápoje, čaje, čajové extrakty, vše zejména s obsahem účinných látek ze ženšenu.
(511) 3, 5, 30, 32, 33, 35
(210) O-88642

(111) **182808**
(220) 26.05.1994
(151) 31.01.1995
(540)

CARISMA

(730) **MITSUBISHI JIDOSHA KOGYO KABUSHIKI KAISHA**, 33-8, Shiba 5-chome, Minato-ku, Tokyo, JP
(740) Čermák, Hořejš, Vrba - advokátní a patentová kancelář, JUDr. Ing. Hořejš Milan, Národní 32, Praha 1, 11000
(510) (12) pozemní vozidla, zejména motorová vozidla všeho druhu a jejich části a součásti, včetně náhradních dílů.
(511) 12
(210) O-89850

(111) **184101**
(220) 07.12.1994
(151) 10.04.1995
(540)

DUPLEX

(730) **Morávek Petr Ing.**, Koberovy 170, Železný Brod, 46822, CZ
(510) Vzduchotechnická zařízení, regulační technika, stavební činnost.
(511) 9, 11, 37, 42
(210) O-95068

(111) **185730**
(220) 26.05.1994
(151) 14.06.1995
(540)

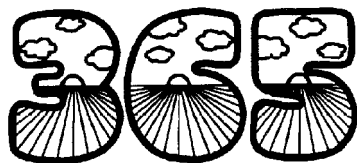

(730) **Cosmetics ATOK International s.r.o.**, Václavské náměstí 870/6, Trmice, 40004, CZ
(740) Advokátní kancelář, JUDr. Jan Michalec, advokát, Dobětická 10, Ústí nad Labem, 40001
(510) Kosmetické výrobky, vitamínové přípravky, hygienické přípravky.
(511) 3, 5, 10
(210) O-89832

(111) **186111**
(220) 08.04.1994
(151) 29.06.1995
(540)



(730) **KLARO, spol. s r.o.**, Podolská 103/126, Praha 4, 14700, CZ
(740) Bohemia Patent, Ing. Jana Vanděliková, Vodičkova 791/41, Praha 1, 11000
(510) Manipulační a úklidové vozíky, stojany a vozíky na třídění odpadu.
(511) 6, 12
(210) O-88492

(111) **186273**
(220) 14.04.1994
(151) 30.06.1995
(540)

Cígler Software

(730) **CÍGLER SOFTWARE, a.s.**, Drobného 555/49, Brno, 60200, CZ
(740) KANIA, SEDLÁK, SMOLA Patentová a známková kancelář, Ing. František Kania, Mendlovo nám. 1a, Brno, 60300
(510) Poskytování software, včetně manuálů.
(511) 9, 16, 42
(210) O-88619

(111) **186275**
(220) 14.04.1994
(151) 30.06.1995
(540)

MONEY

(730) **CÍGLER SOFTWARE, a.s.**, Drobného 555/49, Brno, 60200, CZ
(740) KANIA, SEDLÁK, SMOLA Patentová a známková kancelář, Ing. František Kania, Mendlovo nám. 1a, Brno, 60300
(510) Poskytování software, včetně manuálů.
(511) 9, 16, 42
(210) O-88620

(111) **186276**
(220) 14.04.1994
(151) 30.06.1995
(540)



(730) **CÍGLER SOFTWARE, a.s.**, Drobného 555/49, Brno, 60200, CZ
(740) KANIA, SEDLÁK, SMOLA Patentová a známková kancelář, Ing. František Kania, Mendlovo nám. 1a, Brno, 60300
(510) Poskytování software, včetně manuálů.
(511) 9, 16, 42
(210) O-88621

(111) **186475**
(220) 26.04.1994
(151) 03.07.1995
(540)

CHARGE

(730) **ISHIHARA SANGYO KAISHA, LTD.**, 3-15, 1-chome, Edobori, Nishi-ku, Osaka, JP
(740) Čermák a spol., JUDr. Karel Čermák jr., Elišky Peškové 15/735, Praha 5, 15000
(510) (5) výrobky farmaceutické, zvěrolékařské a zdravotnické, výrobky dietetické pro děti a nemocné, náplasti, obvazový materiál, hmoty určené k plombování zubů a na otisky zubů, dezinfekční prostředky, prostředky k hubení rostlinných a živočišných škůdců, antiparazitní látky, zvláště fungicidy, herbicidy a insekticidy k zemědělským účelům.
(511) 5
(210) O-88949

(111) **186500**
(220) 16.02.1995
(151) 04.07.1995
(540)

XERTEC

(730) **XERTEC a.s.**, Kloknerova 2278/24, Praha 4 - Chodov, 14800, CZ
(740) Ing. Francis Jupa, Měchenická 4/2554, Praha 4, 14100
(510) Výpočetní technika, potřeby a zařízení všeho druhu, reprodukční elektronika, software; kancelářská technika, potřeby a zařízení všeho druhu, učební a školní pomůcky a potřeby; montáž a opravy kancelářské a reprodukční elektroniky.
(511) 9, 16, 37
(210) O-97420

(111) **186831**
(220) 17.03.1994
(151) 19.07.1995
(540)

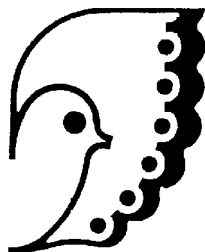

(730) **Sdružení lidových řemeslníků a výrobců**, Havířská 958, Rosice u Brna, 66501, CZ
(740) Ing. Jandová Marie, Jana Nerudy 1095, Kuřim, 66434
(510) Propagační, vydavatelská, výchovně vzdělávací a poradenská činnost v oblasti lidové umělecké výroby a lidové kultury, prezentace tvorby lidových řemeslníků a výrobců prostřednictvím prodejních a výstavních akcí.
(511) 35, 41, 42
(210) O-87837

(111) **187091**
(220) 07.10.1994
(151) 03.08.1995
(540)

TRACON

(730) **Vozáriková Eva Ing.**, Bělčická 2845, Praha 4, 14100, CZ
(740) Ing. Michal Jupa, Na Baních 1385, Praha 5 - Zbraslav, 15000
(510) Žaluzie, markýzy, okna a prosklené fasádní systémy, výlohy, dveře, garážová vrata, rolety; zprostředkovatelská činnost k výše uvedeným výrobkům; servisní služby ve stavebnictví.
(511) 20, 35, 37
(210) O-93072

(111) **187823**
(220) 17.03.1994
(151) 26.01.1996
(540)



(730) **FABBRICA ITALIANA ACCUMULATORI MOTOCARRI MONTECCHIO - F.I.A.M.M. S.P.A.**, Viale Europa 75, 36075 Montecchio Maggiore (VI), IT
(740) Rott, Růžička & Guttman Patentové, známkové a advokátní kanceláře, JUDr. Vladimír Rott, Vinohradská 37, Praha 2, 12000
(510) (9) akumulátory elektrické všech druhů, jejich části a příslušenství.
(511) 9
(210) O-87852

(111) **188901**
(220) 27.04.1994
(151) 19.03.1996
(540)

GRIOTTE

(730) **GRANETTE & STAROREŽNÁ Distilleries a.s.**, Drážďanská 80/82, Ústí nad Labem, 40007, CZ
(740) Mgr. Tomáš Chleboun, advokát, Vinohradská 6, Praha 2, 12000
(510) Koření; byliny čerstvé a sušené.
(511) 30, 31
(210) O-88996

(111) **188909**
(220) 20.05.1994
(151) 19.03.1996
(540)

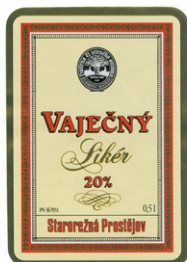

(730) **GRANETTE & STAROREŽNÁ Distilleries a.s.**, Drážďanská 80/82, Ústí nad Labem, 40007, CZ
(740) Mgr. Tomáš Chleboun, advokát, Vinohradská 6, Praha 2, 12000
(510) (33) konzumní a značkové lihoviny, řezané a ušlechtilé destiláty včetně macerátů a výluhů, vinné, ovocné, bylinné a obilní destiláty.
(511) 33
(210) O-89648

(111) **188919**
(220) 20.05.1994
(151) 19.03.1996
(540)

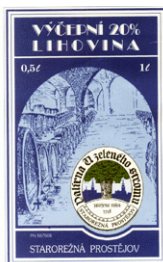

(730) **GRANETTE & STAROREŽNÁ Distilleries a.s.**, Drážďanská 80/82, Ústí nad Labem, 40007, CZ
(740) Mgr. Tomáš Chleboun, advokát, Vinohradská 6, Praha 2, 12000
(510) (33) konzumní a značkové lihoviny, řezané a ušlechtilé destiláty včetně macerátů a výluhů, vinné, ovocné, bylinné a obilní destiláty.
(511) 33
(210) O-89661

(111) **189597**
(220) 25.03.1994
(151) 29.04.1996
(540)

KOBEX

(730) **TATRACHEMA, výrobné družstvo**, Bulharská 40, Trnava, 91702, SK
(740) Halaxová & Halaxová TETRAPAT, RNDr. Zdeňka Halaxová, Jionická 80, Praha 5, 15800
(510) (3) přípravek na čištění koberců a čalouněného nábytku.
(511) 3
(210) O-88154

(111) **189600A**
(220) 28.03.1994
(151) 29.04.1996
(540)



(730) **Pivovar Uherský Brod, a.s.**, Neradice 369, Uherský Brod, 68816, CZ
(740) Langrova, s.r.o., Skřetova 48, Plzeň, 30100
(510) (32) piva.
(511) 32
(210) O-479351

(111) **189677**
(220) 25.05.1994
(151) 29.04.1996
(540)

QVAR

(730) **IVAX International GmbH**, Alpenstrasse 2, 8640 Rapperswil, CH
(740) TRAPLOVÁ-HAKR-KUBÁT Advokátní a patentová kancelář, Mgr. Jana Šuranová Traplová, Přístavní 24, Praha 7, 17000
(510) (5) farmaceutické přípravky.
(511) 5
(210) O-89770

(111) **189744**
(220) 25.08.1994
(151) 29.04.1996
(540)

Four Roses



(730) **FOUR ROSES DISTILLERY L.L.C., A Delaware limited liability company organized and existing under the laws of the United States**, 1224 Bonds Mill Road, Lawrenceburg, KY, US
(740) Společná advokátní kancelář Všetečka, Zelený, Švorčík, Kalenský a partneři, JUDr. Pavel Zelený, advokát, Hálkova 2, Praha 2, 12000
(510) (33) vína, lihoviny, likéry.
(511) 33
(210) O-92186

(111) **190501**
(220) 26.05.1994
(151) 21.05.1996
(540)

ECON

(730) **ORTEX spol. s r o.**, Resslerova 935/3, Hradec Králové, 50002, CZ
(740) Jaroslav Sládek, advokát, Veverkova 1343/1, Hradec Králové, 50002
(510) (9) software všeho druhu; (42) software všeho druhu, jeho rozšiřování.

(511) 9, 42
(210) O-89821

(111) **190805**
(220) 01.02.1995
(151) 21.05.1996
(540)



KLEOPATRA

(730) **Kučera Miroslav**, Velké náměstí 143/15, Hradec Králové, 50003, CZ
(740) Ing. Jupa Francis, patentový zástupce, Měchenická 4, Praha 4, 14100
(510) (14) drahé kovy a jejich slitiny a předměty z těchto materiálů, šperky, drahokamy, drahé kameny, hodinářské výrobky; (21) zboží skleněné a porcelánové; (40) zlatnictví a stříbrnictví, klenotnictví a kovotepectví.
(511) 14, 21, 40
(210) O-96831

(111) **191254**
(220) 24.03.1994
(151) 24.06.1996
(540)



(730) **COFCO Corporation**, COFCO Fortune Plaza, No. 8 Chao Yang Men South Street, Chao Yang District, Beijing, 100020, CN
(740) Rott, Růžička & Guttman Patentové, známkové a advokátní kanceláře, JUDr. Vladimír Rott, Vinohradská 37, Praha 2, 12000
(510) (29) maso, ryby, drůbež a zvěřina, masové výtažky, ovocné a zeleninové konzervy, sušené a vařené ovoce a zelenina, želé, vejce, mléko, jedlé oleje a tuky, zavařované a kandované ovoce, houby, zelenina, hrách, konzervované ryby, garnáty, krabi, mlži, úhoři, medúzy a mořské řasy, zavařované maso, jedlá želé, jedlý albumin, loupané ořechy, houby, sušené bambusové výhonky a denivky.
(511) 29
(210) O-88121

(111) **191256**
(220) 24.03.1994
(151) 24.06.1996
(540)



(730) **COFCO Corporation**, COFCO Fortune Plaza, No. 8 Chao Yang Men South Street, Chao Yang District, Beijing, 100020, CN
(740) Rott, Růžička & Guttman Patentové, známkové a advokátní kanceláře, JUDr. Vladimír Rott, Vinohradská 37, Praha 2, 12000
(510) (29) maso, ryby, drůbež a zvěřina, masové výtažky, ovocné a zeleninové konzervy, sušené a vařené ovoce a zelenina, želé, vejce, mléko, jedlé oleje a tuky, zavařované a kandované ovoce, houby, zelenina, hrách, konzervované ryby, garnáty, krabi, mlži, úhoři, medúzy a mořské řasy, zavařované maso, jedlá želé, jedlý albumin, loupané ořechy, houby, sušené bambusové výhonky a denivky.
(511) 29
(210) O-88123

(111) **191257**
(220) 24.03.1994
(151) 24.06.1996
(540)



(730) **COFCO Corporation**, COFCO Fortune Plaza, No. 8 Chao Yang Men South Street, Chao Yang District, Beijing, 100020, CN
(740) Rott, Růžička & Guttman Patentové, známkové a advokátní kanceláře, JUDr. Vladimír Rott, Vinohradská 37, Praha 2, 12000
(510) (29) maso, ryby, drůbež a zvěřina, masové výtažky, ovocné a zeleninové konzervy, sušené a vařené ovoce a zelenina, želé, vejce, mléko, jedlé oleje a tuky, zavařované a kandované ovoce, houby, zelenina, hrách, konzervované ryby, garnáty, krabi, mlži, úhoři, medúzy a mořské řasy, zavařované maso, jedlá želé, jedlý albumin, loupané ořechy, houby, sušené bambusové výhonky a denivky.
(511) 29
(210) O-88121

(730) **North International Holding Tianjin Foodstuffs IMP & EXP Co., Ltd**, 20 Da Tong Road, Tianjin, CN
(740) KOREJZOVÁ & SPOL., v.o.s., JUDr. Petra Korejzová, Korunní 810/104 E, Praha 10, 10100
(510) (29) maso, ryby, drůbež a zvěřina, masové výtažky, ovocné a zeleninové konzervy, sušené a vařené ovoce a zelenina, želé, vejce, mléko, jedlé oleje a tuky, zavařované a kandované ovoce, houby, zelenina, hrách, konzervované ryby, garnáty, krabi, mlži, úhoři, medúzy a mořské řasy, zavařované maso, jedlá želé, jedlý albumin, loupané ořechy, houby, sušené bambusové výhonky a denivky.
(511) 29
(210) O-88124

(111) **191259**
(220) 24.03.1994
(151) 24.06.1996
(540)



- (730) **COFCO Corporation**, COFCO Fortune Plaza, No. 8 Chao Yang Men South Street, Chao Yang District, Beijing, 100020, CN
(740) Rott, Růžička & Guttman Patentové, známkové a advokátní kanceláře, JUDr. Vladimír Rott, Vinohradská 37, Praha 2, 12000
(510) (29) maso, ryby, drůbež a zvěřina, masové výtažky, ovocné a zeleninové konzervy, sušené a vařené ovoce a zelenina, želé, vejce, mléko, jedlé oleje a tuky, zavařované a kandované ovoce, houby, zelenina, hrách, konzervované ryby, garnáty, krabi, mlži, úhoři, medúzy a mořské řasy, zavařované maso, jedlá želé, jedlý albumin, loupané ořechy, houby, sušené bambusové výhonky a denivky.
(511) 29
(210) O-88126

(111) **191260**
(220) 24.03.1994
(151) 24.06.1996
(540)



- (730) **COFCO Corporation**, COFCO Fortune Plaza, No. 8 Chao Yang Men South Street, Chao Yang District, Beijing, 100020, CN
(740) Rott, Růžička & Guttman Patentové, známkové a advokátní kanceláře, JUDr. Vladimír Rott, Vinohradská 37, Praha 2, 12000
(510) (29) maso, ryby, drůbež a zvěřina, masové výtažky, ovocné a zeleninové konzervy, sušené a vařené ovoce a zelenina, želé, vejce, mléko, jedlé oleje a tuky, zavařované a kandované ovoce, houby, zelenina, hrách, konzervované ryby, garnáty, krabi, mlži, úhoři, medúzy a mořské řasy, zavařované maso, jedlá želé, jedlý albumin, loupané ořechy, houby, sušené bambusové výhonky a denivky.
(511) 29
(210) O-88127

(111) **191261**
(220) 24.03.1994
(151) 24.06.1996
(540)



- (730) **COFCO Corporation**, COFCO Fortune Plaza, No. 8 Chao Yang Men South Street, Chao Yang District, Beijing, 100020, CN
(740) Rott, Růžička & Guttman Patentové, známkové a advokátní kanceláře, JUDr. Vladimír Rott, Vinohradská 37, Praha 2, 12000
(510) (29) maso, ryby, drůbež a zvěřina, masové výtažky, ovocné a zeleninové konzervy, sušené a vařené ovoce a zelenina, želé, vejce, mléko, jedlé oleje a tuky, zavařované a kandované ovoce, houby, zelenina, hrách, konzervované ryby, garnáty, krabi, mlži, úhoři, medúzy a mořské řasy, zavařované maso, jedlá želé, jedlý albumin, loupané ořechy, houby, sušené bambusové výhonky a denivky.
(511) 29
(210) O-88130

(111) **191422**
(220) 24.10.1994
(151) 25.06.1996
(540)

DAPOS

- (730) **Ing. Josef Dostál**, Mostek 21, Choceň, 56501, CZ
(510) (9) programy na magnetických nosičích; (37) servis výpočetní techniky (hardware); (41) zaškolování uživatelů; (42) tvorba a servis programového vybavení.
(511) 9, 37, 41, 42
(210) O-93477

(111) **192916**
(220) 14.07.1994
(151) 22.08.1996
(540)

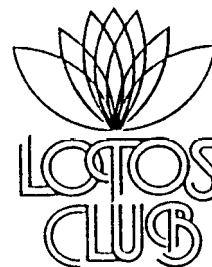

- (730) **ISAURIA CORPORATION a.s.**, Kupeckého 832/2, Praha 4 - Háje, 14900, CZ
(740) PATENTSERVIS Praha a.s., Na Podkovce 281/10, Praha 4, 14700
(510) (41) agentura pro angažmá modelek a manekýnek, provozování FITNESS CENTRA, sportů a služeb s tím souvisejících; (42) zřizování a provozování středisek veřejného stravování, poskytování služeb v oblasti pohostinství a ubytování, poskytování a zprostředkování masáží všeho druhu.
(511) 41, 42
(210) O-91148

(111) **193297A**
(220) 30.03.1994
(151) 17.07.1998
(540)



(730) **Dr. Oetker, spol. s r.o.**, Americká ul. 2335, Kladno - Kročehlavy, 27201, CZ
(740) Čermák a spol., JUDr. Karel Čermák, Elišky Peškové 15/735, Praha 5, 15000
(510) (30) potravinářské premixy, práškové směsi pro přípravu krémů, pěn, pudíngy.
(511) 30
(210) O-134100

(111) **194462**
(220) 06.01.1995
(151) 24.10.1996
(540)



(730) **NORVITA s.r.o.**, Dukelská 389/22, Třebíč, 67401, CZ
(510) (1) sladidla umělá; (5) dietetické potraviny.
(511) 1, 5
(210) O-95956

(111) **195487**
(220) 02.03.1995
(151) 26.11.1996
(540)



(730) **Veletrhy Brno, a.s.**, Výstaviště 1, Brno, 64700, CZ
(740) Ing. Dohnal Jiří, patentový zástupce, Nedbalova 29, Brno, 62300
(510) (35) pořádání a organizační zajištění mezinárodního veletrhu módy; (42) pořádání mezinárodního veletrhu módy.
(511) 35, 42
(210) O-97879

(111) **196034**
(220) 28.03.1994
(151) 02.01.1997
(540)

OLYMPO

(730) **Honeywell, spol. s r.o.**, V Parku 2326/18, Praha 4, 14800, CZ
(740) PROPATENT, Ing. Vlasta Sedláčková, Ke Kateřinkám 1393, Praha 4, 14900
(510) (9) přístroje a nástroje vědecké, monitorovací, elektrické včetně radiových, elektronické, fotografické, optické, přístroje k měření, signalizaci, kontrolní, pro chránění a jištění, záchranářské a výukové, rádiové a radarové antény, solární elektrické systémy pro použití na úseku telekomunikací, navigačních pomůcek, přístroje pro regulaci a kontrolu elektrických proudů, elektrické buňky a baterie, akumulátory, vypínače a zapínače obvodů, elektrická zařízení pro dálkovou kontrolu průmyslových operací, magnetické disky a identifikační karty, galvanické baterie, hologramy, zařízení pro přenos a reprodukci zvuku nebo obrazu, integrované obvody, přístroje radiotelegrafické, radiotelefonické, radiotelemetrické zařízení pro dálkovou kontrolu, elektrické odpory, sluneční baterie, telemetry, elektrická a elektronická zařízení proti krádežím a nežádoucím vniknutím, elektrické vysílače, indikátory vodní hladiny, teploměry, pyrometry, zařízení a přístroje na žárovky, lampy a výbojky, disky pro záznam počítačových programů, videokazety, videotechnika, počítačové stroje; (11) osvětlovací zařízení.
(511) 9, 11
(210) O-88188

(111) **196692**
(220) 01.04.1994
(151) 28.01.1997
(540)



(730) **SOLARA s.r.o.**, U skladu 2198/1, Praha 4, 14300, CZ
(740) JUDr. Aleš Zabrš, advokát a patentový zástupce, Na Beránce 2, Praha 6, 16000
(510) (6) kovové prosklené konstrukce, zejména pavilony a zimní zahrady; (19) střešní okna, zejména bytová střešní okna.
(511) 6, 19
(210) O-88292

(111) **196772**
(220) 22.09.1994
(151) 30.01.1997
(540)

AGRICOL

(730) **AGRICOL s.r.o.**, T. Novákové 521, Polička, 57201, CZ
(740) Müller Václav, patentový zástupce, Filipova 2016, Praha 4, 14800
(510) (29) mléčné a vaječné výrobky, třídění a zpracování vajec; (31) krmné směsi; (35) poradenské služby v zemědělství, činnost účetních, organizačních a ekonomických poradců.
(511) 29, 31, 35
(210) O-92765

(111) **197247**
(220) 18.03.1994
(151) 24.02.1997
(540)



(730) **MAFRA, a.s.**, Karla Engliše 519/11, Praha 5, 15000, CZ
(740) Rott, Růžička & Guttman Patentové, známkové a advokátní kanceláře,
JUDr. Michal Růžička, CSc., Vinohradská 37, Praha 2, 12000
(510) (35) propagační činnost; (41) vydavatelská a nakladatelská činnost; (42)
zprostředkovatelské služby v oblasti humanitární činnosti.
(511) 35, 41, 42
(210) O-87878

(111) **199114**
(220) 20.04.1994
(151) 29.04.1997
(540)

OBI

(730) **OBI GmbH & Co. Deutschland KG**, Albert-Einstein-Strasse 7-9, D-42929 Wermelskirchen, DE
(740) Čermák a spol., JUDr. Karel Čermák jr., Elišky Peškové 15/735, Praha 5, 15000
(510) (1) chemické výrobky pro průmyslové, fotografické, zemědělské, zahrádkářské a lesnické účely, hnojiva, prostředky k hašení ohně, prostředky na vtvrzování a letování kovů, lepidla pro průmyslové účely; (2) barvy, fermeže, laky, prostředky na ochranu a konzervaci dřeva, barviva, mořidla, kovové folie a kovy v prášku pro malíře, dekoratery, tiskaře a umělce; (5) prostředky k hubení škodlivých zvířat, fungicidy, herbicidy; (6) stavební materiály z kovů, přenosné stavby z kovu, kabely a dráty z kovu (nikoli pro elektrické účely), zámečnické výrobky a železářské zboží, kovové trubky, pokladničky; (7) motorové nástroje pro stavební a modelářské účely, motorové zahradnické přístroje, obráběcí stroje, stavební stroje, čerpadla; (8) ruční nástroje, ruční nástroje pro zemědělské, zahrádkářské a lesnické účely, pro stavební účely, kovářské nářadí; (9) elektrické aparáty a nástroje a elektroinstalační materiál (pokud je zahrnut ve tř. 9), přístroje k hašení; (11) osvětlovací, topná, parní, varná, chladicí, sušicí, ventilační a vodovodní zařízení, sanitární stanice; (16) papír, lepenka (karton), tiskoviny, materiál pro vázání knih, fotografie, psací potřeby, lepidla pro papír a psací potřeby nebo pro domácnost, potřeby pro umělce, štětce, učební a výukové prostředky (s výjimkou přístrojů), hrací karty; (17) folie z umělých hmot, těsnící, obalový a izolační materiál, hadice (nikoli z kovu); (19) stavební materiál (nikoli z kovu), stavební dřevo, okna a dveře (nikoli z kovu), trubky (nikoli z kovu) pro stavební účely, asfalt, směla a živice, přenosní stavby (nikoli z kovu), pomníky (nikoli z kovu); (20) nábytek, zrcadla, rámy, zboží ze dřeva, korku, rákosu, třtiny, vrby, rohoviny, kostí, slonoviny, kostic, želvoviny, jantaru, perleti, mořské pěny, buničiny nebo umělých hmot (pokud jsou zařazeny ve tř. 20); (21) drobné ruční nářadí a nádoby pro domácnost a kuchyň (nikoli z ušlechtilých kovů nebo plátované), mycí houby, kartáče (s výjimkou štětců), čistící nářadí, drátěnky, surové nebo částečně zpracované sklo (s výjimkou stavebního skla), skleněné zboží, porcelán a kamenina; (27) koberce, matrace, rohože, linoleum a další podlahoviny, tapety (pokud jsou obsaženy ve tř. 27); (31) zemědělské, zahrádkářské a lesnické výrobky, zejména sazenice a jiný rozmnožovací materiál, nezpracované dřevo, semena, živé rostliny a květiny, krmiva.
(511) 1, 2, 5, 6, 7, 8, 9, 11, 16, 17, 19, 20, 21, 27, 31
(210) O-88822

(111) **200042**
(220) 06.04.1994
(151) 26.05.1997
(540)



(730) **Zdeněk Láf**, Kotíkova 193, Nová Paka, 50901, CZ
(740) Dipl. Ing. Margita Nedomlelová, Štrauchova 932, Jičín, 50601
(510) (6) zámečnické a klempířské výrobky jako zábradlí, stojany na květiny, mříže, vpustě a výtoky, stoly, koryta, mísící nádoby; (7) stroje a zařízení pro jateční průmysl a zpracování masa; (37) montáž a oprava elektrických zařízení jatečního průmyslu a kovovýroba týkající se zpracování masa.
(511) 6, 7, 37
(210) O-88392

(111) **200078**
(220) 19.10.1994
(151) 26.05.1997
(540)

CZECOM

(730) **CZECOM, s.r.o.**, Vinohradská 2234, Rakovník II, 26901, CZ
(740) JUDr. Miroslav Kupka, Levého 1532, Rakovník, 26901
(510) (7) stroje pro výrobu elektrického proudu jako alternátory, dynamy aj. generátory, spojky a převody pro generátory elektrického proudu, nářadí a přístroje poháněné elektrickým proudem pro průmyslové použití a pro domácnost, např. šicí stroje, elektromechanické kuchyňské aparáty jako drtiče, mixéry, elektrické mlýnky, části motorů všeho druhu, zejm. elektroinstalace spalovacích motorů; (8) nářadí a přístroje s ručním pohonem, strojky na stříhání, elektrické nůžky, veškeré nářadí a přístroje pro stříhání, řezání a sekání s elektrickým pohonem; (9) elektrické aparáty a přístroje, vědecké aparatury, přístroje pro vážení, měření, kontrolu a signalizaci, čidla aj. snímače fyzikálních hodnot, sensorová technika, elektrické a elektronické vybavení a příslušenství nářadí, přístrojů, aparatur a technologických celků, jako elektrárny, teplárny, rozvodny apod., počítače, pokladny, distribuční zařízení pro zavazadla, zboží a mince, automatická zařízení pro vpuštění osob, elektrické a elektronické uzamykací systémy, elektrické a elektronické součásti strojů, přístrojů a technologických celků vč. ochranných obalů, vodičů, světelných vodičů, kabelů, zástrček, kabelových spojek, portů, transformátorů, elektrických relé, cívek, zdrojů elektrického proudu, elektrické baterie nabíjecí, akumulátory do vozidel, elektroměry, elektromagnetické stroje a cívky, zařízení pro elektrolýzu, elektrotermická zařízení, přístroje a nářadí jako elektrické žehličky, elektrické svářečky, elektrody, elektricky vytápěné oděvy, součásti oděvů, sedadla apod., elektrické přístroje pro domácnost, úklidové elektrické přístroje, lešticí přístroje, zapalovače, elektrotechnické přístroje, nástroje a náčiní neobsažené v jiných třídách, elektrická a elektronická zařízení a přístroje pro řízení dopravy, pohybu osob, dopravních prostředků, manipulačních zařízení, výrobních zařízení, předávání informací a příkazů, zařízení pro dozor, prověřování a dálkové řízení průmyslových operací, zařízení sloužící k zábavě, televizní a rádiové přístroje, audiovizuální přístroje, televizní a rozhlasové antény vč. parabolických antén, teleskopické antény; (11) zařízení a přístroje k osvětlení, jako elektrická svítidla stropní, oblouková, stojací, kapesní, závěsná vč. žárovek a zářivek, zařízení a přístroje pro vaření, pečení aj. přípravu pokrmů, elektrické hmoce a varné náčiní, pro sušení, distribuci vody, chlazení, jako ledničky, mrazničky, chladicí boxy a chladicí přepravníky, zařízení k ventilaci a větrání vč. klimatizace a úpravy vzduchu, vzduchové pračky, zařízení a přístroje pro topení jako elektrická topná tělesa, elektrické teploměry s ventilátorem nebo bez něho, elektricky

vyhříváné podušky, polštáře a pokrývky, ostatní ohřívadla, ohřívací láhve, zejm. elektrické; (35) zprostředkování obchodů, inženýrské služby, jako cenové odhady, znalecké posudky, informační a firemní rešerše; (37) montáž, údržba a opravy konstrukcí, elektrických zařízení vč. telekomunikačních zařízení a zařízení spotřební elektroniky; (42) technické rešerše, právní služby, programy pro počítače, programové vybavení počítačem řízených strojů, řídicích systémů a technologických celků.

(511) 7, 8, 9, 11, 35, 37, 42

(210) O-93364

(111) **200875**

(220) 05.12.1994

(151) 26.06.1997

(540)



(730) Ladislav Šírl - SUN STOP, Čáslavská 15, Praha 3, 13000, CZ

(740) Müller Václav, patentový zástupce, Filipova 2016, Praha 4, 14800

(510) (6) stavební materiály kovové; (17) bezpečnostní fólie spadající do této třídy; (19) stavební materiály nekovové, zejména tepelné a protivodní izolace, tepelné fólie.

(511) 6, 17, 19

(210) O-95005

(111) **204228**

(220) 05.08.1994

(151) 30.10.1997

(540)

FAST

(730) FAST ČR, a. s., Černokostecká 2111, Praha 10, 10000, CZ

(740) KOREJZOVÁ & SPOL., v.o.s., JUDr. Petra Korejzová, Korunní 810/104 E, Praha 10, 10100

(510) (1) chemické výrobky: pro průmysl a vědecké účely, pro fotografii, zemědělství, zahradnictví, lesnictví, umělé pryskyřice, plastické hmoty v surovém stavu (v prášku, pastách, v tekutém stavu), půdní hnojiva přírodní a umělá, prostředky: hasící, pro kalení, pro svařování, pro konzervaci potravin, třísloviny, průmyslová pojidla, prostředky k čištění sporáků, alkalické a alkalickozemité kovy, bauxit; (2) barvy, laky, fermeže pro průmyslové a umělecké textilní barvy, přípravky k barvení potravin a nápojů, barviva, antikorozivní a impregnační nátěry, barviřské přípravky, mořidla, přírodní pryskyřice, kovové fólie, kovy v prášku pro účely malířské a dekorátorské; (3) přípravky: lešticí, výrobky: kosmetické, voňavkářské včetně éterických olejů, zubní pasty, prášky, želatina pro potravinářské účely, mořidla na prádlo, barvy na vlasy; (4) prostředky na vázání prachu, paliva (černé a hnědé uhlí), palivové dřevo, oleje, prostředky pro svícení, svíčky, svíce, noční lampičky, knoty; (5) výrobky dietetické pro děti a nemocné, náplasti, obvazový materiál, prostředky: dezinfekční, k hubení rostlinných a živočišných škůdců, antiparazitní látky; (6) obecné kovy, v surovém a polozpracovaném stavu a jejich slitiny, kotvy, kovadliny, zvony, stavební materiál z válcovaného a litého kovu, kolejničky a jiný kovový materiál určený k železničním účelům, řetězy, kovové kabely a dráty (s výjimkou drátů k elektrotechnickým účelům), zámečnické výrobky, kovové roury, nedobytné pokladny a schránky, ocelové kuličky, podkovy, hřebíky a šrouby, jiné kovové výrobky, které nejsou obsaženy v jiných třídách, rudy; (7) stroje a obráběcí stroje (s výjimkou těch, které jsou zahrnuty ve tř. 9-12 a 16), motory, soukolí a hnací řemeny, zemědělské stroje a líně, maznice, elektrotechnická zařízení a přístroje pro domácnost (drtiče, mixery, mlýnky), elektromechan. zařízení pro domácí účely určená k čištění jako: vysavače prachu, lešticí parket apod.; (8) ruční nástroje zastávající funkci nářadí v příslušných oborech, nožířské výrobky včetně nožířských výrobků z drahých kovů, včetně břitev a holicích elektrických strojků,

vidličky a lžice včetně z drahých kovů; zbraně sečné a bodné, strojky na stříhání vlasů; (9) přístroje a nástroje k vědeckým a laboratorním účelům, přístroje a nástroje navigační, tj. přístroje a nástroje určené k přenášení rozkazů, k měření a přístroje všeobecně užívané při řízení lodí a letadel, přístroje a nástroje geodetické a přístroje pro bezdrátovou telegrafii, přístroje fotografické, kinematografické, optické, včetně promítačů obrazů a zvětšovací přístrojů, přístroje a nástroje k vážení a měření, přístroje a nástroje signalizační včetně signálních píšťal, přístroje a nástroje pro účely záchranné a učební, automaty uváděné v činnost vhozením mince nebo známky, přístroje pro záznam a reprodukci mluveného slova, zapisovací pokladny a počítací stroje včetně kancelářských a děrovacích strojů, hasící přístroje, speciální pouzdra pro přístroje a nástroje, které jsou zařazeny do této třídy, elektrotermické nástroje a přístroje, jako: ruční elektrické svářečky, elektrické žehličky apod., elektrické přístroje a zařízení jako: elektricky vytápěné: podušky, oděvy a součásti oděvů, ohříváče nohou, elektrické zapalovače a obdobná zařízení nezařazená v jiných třídách, výpočetní a kancelářská technika; (10) speciální nábytek pro tyto obory, zdravotnické pomůcky jako: ortopedické, bandáže, zdravotnické, výrobky z gumy, pokrývky vytápěné elektricky; (12) pozemní vozidla, motory pro pozemní vozidla, poháněcí soukolí a hnací řemeny pro pozemní vozidla, zařízení pro leteckou, lodní a pozemní dopravu; (13) zábavní pyrotechnika; (14) drahé kovy a jejich slitiny, předměty z drahých kovů, jejich slitin nebo dublovaných kovů, bižuterie z umělých a plastických hmot, hodiny a chronometrická zařízení včetně speciálních pouzder, umělecké předměty z bronzu; (15) hudební nástroje včetně mechanických klavírů a jejich příslušenství, hudební skříně; (16) papír a výrobky z papíru, lepenky a kartonážní výrobky, tiskoviny, časopisy, periodika, knihy, výrobky knihařské, fotografie, psací potřeby, kancelářská lepidla, potřeby pro umělce, štětce, psací stroje, kancelářské potřeby kromě nábytku, učební a školní potřeby a pomůcky, hrací karty, tiskací písma, štočky, pojidla pro papírenský průmysl; (17) gutaperča, guma, balata, náhražky těchto hmot, polotovary z plastických hmot (fólie, desky, tyče), těsnící hmoty, upěvky a izolace (tepelné, elektrické nebo zvukové), osinek, slída a výrobky z osinku a slídy, hadice nekovové, izolační nátěry; (18) kůže a náhražky, výrobky z kůže a náhražek, surové kůže a kožešiny, kufry a cestovní brašny, deštníky, slunečníky, hole, biče, postroje pro koně, sedlářské výrobky; (19) stavební materiál včetně polozpracovaného řeziva (trámy, prkna, dřevěné panely, překližka, skleněné cihly, dlaždice apod.), přírodní a umělý kámen, cement, vápno, malta, sádra, štěrk, kameninové a cementové roury, stavební materiál pro stavbu cest, asfalt, smola, živec, přenosné domy, kamenné pomníky, krby; (20) nábytek včetně kovového a kempingového nábytku, broušená skla a zrcadla, rámy, výrobky ze dřeva, korku, rákosu, proutí, třtiny, rohoviny, slonoviny, kostí, želvoviny, jantaru, perleti, mořské pěny, buničiny, výrobky z plastických hmot, ložní potřeby, matrace, žíněnky, podhlavníky; (21) drobné nářadí a přenosné nádoby k domácím a kuchyňským účelům, jako kuchyňské nádobí, vědra, plechové misky, misky z plastických hmot nebo jiných hmot, strojky na mletí, sekání a lisování apod., hřebeny a mycí houby, toaletní potřeby, kartáče, kartáčnický materiál, pomůcky k úklidu, čistící látky, drátěnky, zboží skleněné včetně okenního skla, výrobky z porcelánu a kameniny, které nejsou zařazeny v jiných třídách; (22) provazy, struny k technickým účelům, lana, motouzy z přírodních, umělých nebo plastických látek, sítě a stany, včetně stanů pro táboření, lodní plachty, pytle, čalounický materiál, jako žíně, kapok, peří a mořská tráva, surová textilní vlákna; (23) nitě; (24) tkaniny, pokrývky včetně cestovních pokrývek; (25) oděvy, prádlo, boty, střevíce, trepky; (26) krajky, výšivky, stuhy, šněrovačla, druhy, háčky, zipy, umělé květiny, zboží leonské; (27) koberce, rohože, linoleum a jiné podlahové krytiny, čalouny včetně barevných papírových tapet, paravány, voskové potahové plátno; (28) hry, hračky, tělocvičné a sportovní nářadí a náčiní, rybářské potřeby, nářadí pro zimní sporty a sportovní hry, zboží plážové a koupací, ozdoby na vánoční stromek; (30) káva, čaj, kakao, rýže, tapioka, kávové náhražky, mouka a obilné výrobky určené k lidské výživě, nápoje z kávy, kakaa, čokolády, chléb, suchary, sušenky, jemné pečivo, cukrovinky, zmrzlina, med, sirup z melasy, kvasnice, prášky do pečiva, sůl, pepř, ocat, chuťové omáčky, koření, led, rýže; (31) výrobky: zemědělské, zahradnické, produkty lesnické včetně nezpracovaného dřeva, semena, čerstvé ovoce a zelenina, sazenice, živé rostliny a přírodní květiny, zvířecí krmiva, slad; (32) pivo, lehká piva a ležáky, minerální vody, šumivé a jiné nealkoholické nápoje, sirupy a jiné přípravky k přípravě nápojů, ovocné šťávy a nápoje z nich; (33) vína, lihoviny, likéry, nealkoholická vína; (34) tabák v surovém stavu, tabákové výrobky, potřeby pro kuřáky, zápalky.

(511) 1, 2, 3, 4, 5, 6, 7, 8, 9, 10, 12, 13, 14, 15, 16, 17, 18, 19, 20, 21, 22, 23, 24, 25, 26, 27, 28, 30, 31, 32, 33, 34

(210) O-91701

(111) **206013**
(220) 03.03.1995
(151) 30.12.1997
(540)

REVITAL

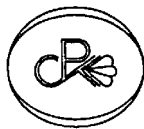

(730) **MUDr. Daniela Adámková - REVITAL COSMETIC**, Prodloužená 323/25, Praha, Velká Chuchle, 15900, CZ
(510) (3) kosmetické přípravky zn. REVITAL.
(511) 3
(210) O-97920

(111) **209336**
(220) 17.03.1994
(151) 27.05.1998
(540)

 **Medicom International**

(730) **Medicom International s.r.o.**, Páteční 7, Brno, 63500, CZ
(740) Rott, Růžička & Guttman Patentové, známkové a advokátní kanceláře, JUDr. Vladimír Rott, Vinohradská 37, Praha 2, 12000
(510) (5) léčiva a léčivé přípravky; (35) marketing v oblasti léčiv a léčivých přípravků; (39) distribuce léčiv a léčivých přípravků; (42) zprostředkování registrace léčiv a léčivých přípravků, provozování zdravotnických a farmaceutických zařízení.
(511) 5, 35, 39, 42
(210) O-87853

(111) **210813**
(220) 05.08.1994
(151) 27.07.1998
(540)

FAST

(730) **FAST ČR, a. s.**, Čermokostecká 2111, Praha 10, 10000, CZ
(740) KOREJZOVÁ & SPOL., v.o.s., JUDr. Petra Korejzová, Korunní 810/104 E, Praha 10, 10100
(510) (1) chemické výrobky: pro průmysl a vědecké účely, pro fotografii, zemědělství, zahradnictví, lesnictví, umělé pryskyřice, plastické hmoty v surovém stavu (v prášku, pastách, v tekutém stavu), půdní hnojiva přírodní a umělá, prostředky: hasící, pro kalení, pro svařování, pro konzervaci potravin, třísloviny, průmyslová pojidla, prostředky k čištění sporáků, alkalické a alkalickozemité kovy, bauxit; (2) barvy, laky, fermeže pro průmyslové a umělecké textilní barvy, přípravky k barvení potravin a nápojů, barviva, antikorozivní a impregnační nátěry, barvířské přípravky, mořidla, přírodní pryskyřice, kovové fólie, kovy v prášku pro účely malířské a dekorátorské; (3) výrobky: kosmetické, voňavkářské včetně

éterických olejů, zubní pasty, prášky, želatina pro potravinářské účely, mořidla na prádlo, veškeré přípravky s výjimkou prostředků určených k péči o vlasy, výrobků určených k čištění, bělení a praní, mýdel pro použití v průmyslu a domácnostech, prostředků k namáčení a všech produktů určených k louhování; (4) prostředky na vázání prachu, paliva (černé a hnědé uhlí), palivové dřevo, oleje, prostředky pro svícení, svíčky, noční lampičky, knoty; (5) výrobky dietetické pro děti a nemocné, náplasti, obvazový materiál, prostředky: dezinfekční, k hubení rostlinných a živočišných škůdců, antiparazitní látky; (6) obecné kovy, v surovém a polozpracovaném stavu a jejich slitiny, kotvy, kovadliny, zvony, stavební materiál z válcovaného a litého kovu, kolejnice a jiný kovový materiál určený k železničním účelům, řetězy, kovové kabely a dráty (s výjimkou drátů k elektrotechnickým účelům), zámečnické výrobky, kovové roury, nedobytné pokladny a schránky, ocelové kuličky, podkovky, hřebíky a šrouby, jiné kovové výrobky, které nejsou obsaženy v jiných třídách, rudy; (7) stroje a obráběcí stroje (s výjimkou těch, které jsou zahrnuty ve tř. 9-12 a 16), motory, soukolí a hnací řemeny, zemědělské stroje a líhně, maznice, elektrotechnická zařízení a přístroje pro domácnost (drtiče, mixery, mlýnky); (8) ruční nástroje zastávající funkci nářadí v příslušných oborech, nožířské výrobky včetně nožířských výrobků z drahých kovů, včetně břitev a holicích elektrických strojků, vidličky a lžice včetně z drahých kovů, zbraně sečné a bodné, strojky na stříhání vlasů; (9) přístroje a nástroje k vědeckým a laboratorním účelům, přístroje a nástroje navigační, tj. přístroje a nástroje určené k přenášení rozkazů, k měření a přístroje všeobecně užívané při řízení lodí a letadel, přístroje a nástroje geodetické a přístroje pro bezdrátovou telegrafii, přístroje fotografické, kinematografické, optické, včetně promítačů obrazů, zapisovacích přístrojů, přístroje a nástroje k vážení a měření, přístroje a nástroje signalizační včetně signálních píšťal, přístroje a nástroje pro účely záchranné a učební, automaty uváděné v činnost vhozením mince nebo známky, přístroje pro záznam a reprodukci mluveného slova, zapisovací pokladny a počítací stroje včetně kancelářských a děrovacích strojů, hasící přístroje, speciální pouzdra pro přístroje a nástroje, které jsou zařazeny do této třídy, elektrotermické nástroje a přístroje, jako: ruční elektrické svářečky, elektrické žehličky apod., elektrické přístroje a zařízení jako: elektricky vytápěné: podušky, oděvy a součásti oděvů, ohřívače nohou, elektrické zapalovače a obdobná zařízení nezařazená v jiných třídách, elektromechan. zařízení pro domácí účely určená k čištění jako: vysavače prachu, leštiče parket apod., výpočetní a kancelářská technika; (10) speciální nábytek pro tyto obory, zdravotnické pomůcky jako: ortopedické, bandáže, zdravotnické, výrobky z gumy, pokrývky vytápěné elektricky; (12) pozemní vozidla, motory pro pozemní vozidla, poháněcí soukolí a hnací řemeny pro pozemní vozidla, zařízení pro leteckou, lodní a pozemní dopravu; (13) zábavní pyrotechnika; (14) drahé kovy a jejich slitiny, předměty z drahých kovů, jejich slitin nebo dublovaných kovů, bižuterie z umělých a plastických hmot, hodiny a chronometrická zařízení včetně speciálních pouzder, umělecké předměty z bronzu; (15) hudební nástroje včetně mechanických klavírů a jejich příslušenství, hudební skříně; (16) papír a výrobky z papíru, lepenky a kartonážní výrobky, tiskoviny, časopisy, periodika, knihy, výrobky knihařské, fotografie, psací potřeby, kancelářská lepidla, potřeby pro umělce, štetce, psací stroje, kancelářské potřeby kromě nábytku, učební a školní potřeby a pomůcky, hrací karty, tiskací písma, štočky, pojidla pro papírenský průmysl; (17) gutaperča, guma, baláta, náhražky těchto hmot, polotovary z plastických hmot (fólie, desky, tyče), těsnící hmoty, ucpávky a izolace (tepelné, elektrické nebo zvukové), osinek, slída a výrobky z osinku a slídy, hadice ne kovové, izolační nátěry; (18) kůže a náhražky, výrobky z kůže a náhražek, surové kůže a kožešiny, kufry a cestovní brašny, deštníky, slunečníky, hole, biče, postroje pro koně, sedlářské výrobky; (19) stavební materiál včetně polozpracovaného řeziva (trámy, prkna, dřevěné panely, překližka, skleněné cihly, dlaždice apod.), přírodní a umělý kámen, cement, vápno, malta, sádra, šterk, kameninové a cementové roury, stavební materiál pro stavbu cest, asfalt, smola, živec, přenosné domy, kamenné pomníky, krby; (20) nábytek včetně kovového a kempingového nábytku, broušená skla a zrcadla, rámy, výrobky ze dřeva, korku, rákosu, proutí, třtiny, rohoviny, slonoviny, kostí, želvoviny, jantaru, perleti, mořské pěny, buničiny, výrobky z plastických hmot, ložní potřeby, matrace, zíněnky, podhlavníky; (21) drobné nářadí a přenosné nádoby k domácím a kuchyňským účelům, jako kuchyňské nádoby, vědra, plechové misky, misky z plastických hmot nebo jiných hmot, strojky na mletí, sekání a lisování apod., hřebeny a mycí houby, toaletní potřeby, kartáče, kartáčnický materiál, pomůcky k úklidu, čisticí látky, drátěnky, zboží skleněné včetně okenního skla, výrobky z porcelánu a kameniny, které nejsou zařazeny v jiných třídách; (22) provazy, struny k technickým účelům, lana, motouzy z přírodních, umělých nebo plastických látek, sítě a stany, včetně stanů pro táboření, lodní plachty, pytle, čalounický materiál,

jako žině, kapok, peří a mošská tráva, surová textilní vlákna; (23) nitě; (24) tkaniny, pokrývky včetně cestovních pokrývek; (25) oděvy, prádlo, boty, střevíce, trepky; (26) krajky, výšivky, stuhy, šněrovačla, druky, háčky, zipy, umělé květiny, zboží leonské; (27) koberce, rohože, linoleum a jiné podlahové krytiny, čalouny včetně barevných papírových tapet, paravány, voskové potahové plátno; (28) hry, hračky, tělocvičné a sportovní nářadí a náčiní, rybářské potřeby, nářadí pro zimní sporty a sportovní hry, zboží plážové a koupací, ozdoby na vánoční stromek; (30) káva, čaj, kakao, rýže, tapioka, kávové náhražky, mouka a obilné výrobky určené k lidské výživě, nápoje z kávy, kakaa, čokolády, chléb, suchary, sušenky, jemné pečivo, cukrovinky, zmrzlina, med, sirup z melasy, kvasnice, prášky do pečiva, sůl, pepř, ocet, chuťové omáčky, koření, led, rýže; (31) výrobky: zemědělské, zahradnické, produkty lesnické včetně nezpracovaného dřeva, semena, čerstvé ovoce a zelenina, sazenice, živé rostliny a přírodní květiny; zvířecí krmiva, slad; (32) pivo, lehká piva a ležáky, minerální vody, šumivé a jiné nealkoholické nápoje, sirupy a jiné přípravky k přípravě nápojů, ovocné šťávy a nápoje z nich; (33) vína, lihoviny, likéry, nealkoholická vína; (34) tabák v surovém stavu, tabákové výrobky, potřeby pro kuřáky, zápalky.

- (511) 1, 2, 3, 4, 5, 6, 7, 8, 9, 10, 12, 13, 14, 15, 16, 17, 18, 19, 20, 21, 22, 23, 24, 25, 26, 27, 28, 30, 31, 32, 33, 34
(210) O-91700

- (111) **264894**
(220) 18.02.2004
(151) 23.07.2004
(540)



(730) **BRATTON INVESTMENT LTD.**, Suite 13, First Floor, Oliaji Trade Centre, Francis Rachel Street, Victoria, Mahe, SC
(740) UNIPATENT, Ing. Jiří Chlustina, Jana Masaryka 43-47, Praha 2, 12000
(510) (5) léčivé cukrářské výrobky a cukrovinky s léčivými účinky, přípravky (poživatiny) obsahující biologické katalyzátory pro fyzicky aktivní osoby, sportovce, rekonvalescenty, posilující poživatiny, extrakty a potraviny pro zvláštní výživu, dietetické a diabetické poživatiny a potraviny pro zvláštní výživu, vitamínové přípravky, potravní doplňky pro posílení imunity organismu a zlepšení zdraví v tuhém i tekutém stavu ve formě práškových směsí, kapek, sirupů, gelů, past, tablet, šumivých tablet, pastilek, dražé, tobolek, kapslí, bonbónů, želé, prášků, vše výše uvedené pro léčebné účely, diabetické a dietetické nápoje pro léčebné účely, přírodní pramenité a kojenecké vody pro léčebné účely, obohacené vitamínové nápoje a koncentráty pro léčebné účely; (30) potravní doplňky neléčebné pro posílení imunity organismu a zlepšení zdraví rostlinného původu v tuhém i tekutém stavu ve formě práškových směsí, kapek, sirupů, gelů, past, tablet, šumivých tablet, pastilek, dražé, tobolek, kapslí, bonbónů, želé, prášků, vše výše uvedené pro neléčebné účely a v rámci této třídy, káva a náhražky kávy, obilní vločky a jiné obilné výrobky určené k lidské výživě, müsli, čaje; (32) nealkoholické nápoje sycené i nesycené, včetně nápojů minerálních, šumivých, iontových a energetických, sirupy, koncentráty a jiné přípravky pro přípravu nápojů, ovocné a zeleninové šťávy, mošty, ovocné nektary a nápoje z ovocných šťáv, stolní a minerální vody, diabetické a dietetické nápoje neléčebné, práškové nealkoholické nápoje, práškové přípravky a příchutě pro výrobu nealkoholických nápojů a likérů, nealkoholické aperitivy; (33) alkoholické nápoje, zejména likéry, destiláty, lihoviny, vinné nápoje, aperitivy, vína, vína a likéry pro trávení, nízkalkoholické míchané nápoje, bowle a jiné alkoholické nápoje.

- (511) 5, 30, 32, 33
(210) O-343250

- (111) **265767**
(220) 04.03.2004
(151) 25.08.2004
(540)



- (730) **Navrátil Dušan Ing.**, T. G. Masaryka 602, Frýdek - Místek, 73801, CZ
(740) Ing. Zdeněk Michálek, 28. října 150, Ostrava, 70200
(510) (29) maso, ryby, drůbež a zvěřina, masové výtažky, ovoce a zelenina konzervované, sušené a zavařené, želé, džemy, vejce, mléko a mléčné výrobky, jedlé oleje a tuky; (30) káva, čaj, kakao, cukr, rýže, přípravky z obilovin, chléb, pečivo, cukrovinky, zmrzlina, med, droždí, prášky do těsta, sůl, hořčice, ocet, nálevy, koření, led pro osvěžení; (32) piva, minerální vody, šumivé nápoje a jiné nápoje nealkoholické, nápoje a šťávy ovocné, sirupy a jiné přípravky ke zhotovování nápojů; (33) alkoholické nápoje; (34) tabák, potřeby pro kuřáky, zápalky; (43) služby restaurační, zajišťující stravování a dočasné ubytování, bar, bufet, automat pro občerstvení, hotelové služby, pronájem jednacích místností, provoz kempu, rezervace pobytů, zásobování, opatrování zvířat v penzionu, půjčování restauračního zařízení.
(511) 29, 30, 32, 33, 34, 43
(210) O-343793

- (111) **265779**
(220) 18.03.2004
(151) 25.08.2004
(540)



- (730) **Heineken Česká republika, a.s.**, U Pivovaru 1, Krušovice, 27053, CZ
(740) Kyjovský, Blažek & kolegové, advokátní kancelář, JUDr. Milan Kyjovský, Poštovská 8c, Brno, 60100
(510) (32) nealkoholické nápoje všeho druhu, zejména nealkoholické mošty, ovocné a zeleninové šťávy, nektary a výtažky, nealkoholické aperitivy a koktejly, přírodní a sycené minerální, stolní a pramenité vody, včetně vod ochucených, limonády, instantní a koncentrované nápoje, včetně nápojů energetických, koncentráty a sirupy, extrakty, výluhy a jiné přípravky pro přípravu nealkoholických nápojů, včetně jejich příchutí, pivo, sladové pivo, sladové nápoje, výtažky z chmele na výrobu piva, přípravky na výrobu nápojů, zázvorové pivo; (33) alkoholické nápoje všeho druhu, zejména vína, lihoviny a likéry, destilované nápoje, destiláty vinné, ovocné, bylinné, destiláty ušlechtilé a řezané, alkoholické aperitivy a koktejly, koncentráty k přípravě alkoholických nápojů a esence do lihovin, pálenky, alkoholové extrakty; (35) zprostředkování prodeje a nákupu výrobků v oboru alkoholických a nealkoholických nápojů, inzertní a propagační služby, včetně zveřejňování reklamních a náborových textů a jejich rozšiřování, průzkum a analýza trhu, zpracování odborných obchodních posudků a studií, informační servis v oboru obchodu a reklamy, správa obchodních zájmů třetích osob, obchodní zastoupení

tuzemských a zahraničních firem, poskytování pomoci při provozování obchodu, včetně zprostředkování obchodních záležitostí a personalistiky, organizování, zabezpečování a pořádání propagačních nebo komerčních výstav, propagačních a reklamních akcí a přehlídek zboží, včetně distribuce zboží a jeho vzorků k reklamním účelům, odborná poradenská a konzultační činnost v oboru obchodu, podnikání, reklamy a propagace

(511) 32, 33, 35
(210) O-344529

(111) **265780**
(220) 24.03.2004
(151) 25.08.2004
(540)

ROUNDSTAR

(730) **FenStar s.r.o.**, Hodějice, Fenstarová 1, Slavkov u Brna, 68401, CZ
(740) Ing. Libor Markes, Grohova 54, Brno, 60200
(510) (6) lamely a žaluzie kovové, okna a dveře kovové, kovové okenice, kovové okenní rámy, západky a závěsy v rámci této třídy, panty; (19) okna a dveře nekovové, zejména z plastu, nekovové okenice, nekovové okenní rámy, prahy a výplně dveří v rámci této třídy; (20) rolety (interiérové, bytové), roletové válce, žaluzie (interiérové, bytové).

(511) 6, 19, 20
(210) O-344746

(111) **266019**
(220) 07.10.2003
(151) 29.09.2004
(540)

AUTOTECHNIA

(730) **DALEWORTH INVESTMENTS LIMITED**, Oliaji Trade Centre, Francis Rachel Street, Victoria, Mahé, SC
(740) Mgr. Kamil Kolátor, Dolní nám. 5, Jablonec nad Nisou, 46601
(510) (7) stroje a obráběcí stroje, motory, spojky a transmissní zařízení mimo ty, které jsou pro pozemní vozidla, zemědělské stroje nebo nářadí, které jsou součástí těchto strojů; (11) přístroje pro osvětlení, topení, výrobu páry, pro vaření, přístroje chladící, pro sušení, ventilaci, distribuci vody a zdravotní zařízení; (12) vozidla, dopravní prostředky pozemní, vzdušné nebo vodní; (37) stavebnictví, opravy, instalační služby; (39) doprava, balení a skladování zboží, organizování cest.

(511) 7, 11, 12, 37, 39
(210) O-196614

(111) **267122**
(220) 11.02.2004
(151) 26.10.2004
(540)

GAVIOTA

(730) **Villex company s.r.o.**, U lužického semináře 114/46, Praha 1 - Malá Strana, 11800, CZ
(510) (16) papírové rozetky - podložky pod kávové hrnky, papírové ubrusky, obaly na cukr papírové, obaly na cukr z plastické hmoty, obaly papírové - ochranné, prodejní obaly na balení kávy z plastických hmot, poutače z papíru nebo lepenky; (18) slunečníky reklamní; (20) poutače ze dřeva nebo z umělých hmot; (21) porcelánové hrnky, šálky, talířky a servisy, mlýnky na kávu ruční; (24) ubrusy a ubrusky stolní látkové, ubrusky textilní pod talíře; (29) mléko a smetana zejména do kávy; (30) káva, kávová zrna, kávoviny a jejich směsi, káva instantní, kávovinové náhražky, čaj sypaný, v nálevových sáčcích a instantní, sušenky, oplatky, čokoláda, kávové nápoje s mlékem, kávové příchutě; (34) popelníky, reklamní zápalky.

(511) 16, 18, 20, 21, 24, 29, 30, 34
(210) O-342973

(111) **267260**
(220) 22.03.2004
(151) 26.10.2004
(540)



(730) **Hotel Zámek a.s.**, Templářská 1, Čejkovice, 69615, CZ
(740) Mgr. Marek Petrjánoš, Koniklecová 2, Brno, 63400
(510) (36) směnárenské služby; (41) plánování a organizování večírků, školení; (43) restaurace (stravování), dočasné ubytování.

(511) 36, 41, 43
(210) O-344615

(111) **267943**
(220) 24.03.2004
(151) 29.11.2004
(540)

RP - 5G

(730) **T - CZ, a.s.**, Na Strži 241/28, Praha 4, 14000, CZ
(740) Ing. Roman Vithous, patentový zástupce, Pavlíkova 605/12, Praha 4, 14200
(510) (9) radiolokační a radiokomunikační přístroje a zařízení a jejich součásti ve tř. 9; (37) opravy, údržba a instalace radiolokačních a radiokomunikačních přístrojů a zařízení.

(511) 9, 37
(210) O-344768

(111) **267948**
(220) 26.03.2004
(151) 29.11.2004
(540)

DIVOŽENKA

(730) **Pivovar Černá Hora, a.s.**, nám. U Pivovaru 3, Černá Hora, 67921, CZ
(740) Ing. Marie Jandová, Nerudova 1095, Kuřim, 66434
(510) (32) piva všeho druhu, minerální vody, šumivé nápoje a jiné nealkoholické nápoje, sirupy a jiné přípravky na výrobu nealkoholických nápojů, ovocné a zeleninové šťávy /nápoje/, výtažky z chmele na výrobu piva; (33) vína, destiláty a jiné alkoholické nápoje; (43) hostinská činnost, bary, bufety, restaurace.

(511) 32, 33, 43
(210) O-344824

(111) **268601**
(220) 01.04.2004
(151) 28.12.2004
(540)

KUNZ

(730) **SIGMA PUMPY HRANICE, s.r.o.**, Tovární 605, Hranice I - město, 75301, CZ
(740) Mgr. Zuzana Šimonovská, Na Skalce 13, Praha 5, 15000
(510) (7) čerpadla (části strojů, motorů a hnacích strojů), čerpadla mazací, čerpadlové membrány, čerpadla všeho druhu zejména čerpadla odstředivá, pístová, plunžrová, zubová, čerpací stanice a jejich příslušenství, ventily, plunžrové písty, vývěvy; (9) palivová čerpadla pro čerpací stanice, plováky, čerpadla palivová samoregulační; (11) zařízení a stroje na čištění a úpravu vody, zařízení na dodávku vody (zásobníky vody), veškeré vodárny a jejich zařízení, zavlažovací zařízení; (37) pumpy a čerpadla (opravy); (42) kalibrování (měření, výzkum a v oboru strojírenství).

(511) 7, 9, 11, 37, 42
(210) O-345045

(111) **268637**
(220) 06.04.2004
(151) 28.12.2004
(540)



(730) Pivovar Černá Hora, a.s., nám. U Pivovaru 3, Černá Hora, 67921, CZ
(740) Ing. Marie Jandová, Nerudova 1095, Kuřim, 66434
(510) (32) piva všeho druhu, výtažky z chmele na výrobu piva; (33) destiláty a jiné alkoholické nápoje; (43) hostinská činnost, bary, bufety, restaurace.
(511) 32, 33, 43
(210) O-345203

(111) **268727**
(220) 22.04.2004
(151) 28.12.2004
(540)



(730) Roth Jiří, Lipová 174, Unhošť, 27351, CZ
(740) ZÁBRŠ - Advokátní, patentová a známková kancelář, JUDr. Aleš Zábrš, Na Beránce 2, Praha 6, 16000
(510) (39) mezinárodní zasilatelství, zasilatelství.
(511) 39
(210) O-345727

(111) **268738**
(220) 22.04.2004
(151) 28.12.2004
(540)

mio
by JIKΛ

(730) LAUFEN CZ, s.r.o., V Tůních 3/1637, Praha, 12000, CZ
(740) PATENTSERVIS Praha a.s., Na Podkovce 281/10, Praha 4, 14700
(510) (11) zařízení pro rozvod vody, sanitární keramika a zařízení, náhradní části sanitárního vybavení, vany do koupelen, dřezy, záchodová prkýnka, splachovací záchody, záchodové rezervoáry (kombi-splachovací záchody), umyvadla, malá umyvadla, pisoáry, záchodové poklapy, bidety, malé vany používané pro pedikúry; (20) nábytek, zejména pro koupelny, a to ze dřeva a plastu, zrcadla, obrazové rámy ze dřeva, korku, rákosu, vrbového proutě, z rohu, kostí, slonoviny, z kostic, želoviny, jantaru, perleti, mořské pěny a z náhražek všech těchto materiálů z plastických hmot, police; (21) malé náčiní a nádoby pro domácnost nebo kuchyň (nikoliv z drahých kovů, ani postříbených nebo pozlacených kovů), háčky a držáky do koupelen, zejména kroužky na ručníky, věšáky na ručníky, hřebeny a mycí houby, kartáče (s výjimkou štětců), materiály pro výrobu kartáčů, potřeby k čištění pro domácnost, drátky na čištění parket, výrobky ze skla, porcelánu, majoliky a keramiky zařazené do této třídy, dekorativní keramika a sklo, figurální keramika a sklo zařazené do této třídy.
(511) 11, 20, 21
(210) O-345765

(111) **268767**
(220) 28.04.2004
(151) 28.12.2004
(540)

FILKO

(730) Filipický Zdeněk, Rozkoš 18, Rozkoš, 67153, CZ
(740) Ing. Jiří Langhans, Krajínova 805/7, Třebíč, 67401
(510) (6) obecné kovy, kovové stavební materiály, kovové potřeby zámečnické a klempířské, kovové materiály přenosné, tašky kovové, kovová střešní krytina, výrobky zámečnické, výrobky klempířské, kovové výrobky neuvedené v jiných třídách, střešní konstrukce kovové; (19) stavební materiály nekovové, tašky sádrové, z pálené hlíny, kameninové, skleněné, z betonu, nekovová střešní krytina, betonářské výrobky, cihlářské výrobky, výrobky tesařské, přenosné konstrukce nekovové, konstrukce dřevěné, střešní konstrukce, střešní konstrukce dřevěné, trámy, prkna, panely, dřevo polozpracované, překližky, lepenky, stavební izolace a folie, stavební sklo, výrobky zednické, střešní konstrukce betonové; (37) stavebnictví, opravy, instalační služby, stavba budov, restaurování objektů, služby malířů, služby instalatérů, služby pokrývačů, služby tesařů, služby zámečníků, stavební zámečnictví, služby topenářů, služby opravářské, služby údržbářské, pronájem nářadí a konstrukčního materiálu, rekonstrukce střech, služby klempířů, služby zedníků.
(511) 6, 19, 37
(210) O-345928

(111) **268773**
(220) 29.04.2004
(151) 28.12.2004
(540)



(730) **Velkoobchod Joanna, s.r.o.**, Hlavní 77, Dolní Lutyně, Věřňovice, 73553, CZ
(740) Ing. Pavel Nádvorník s.r.o., Sokola Tůmy 1099/1, Ostrava-Mariánské Hory, 70900
(510) (21) kartáče na vlasy; (25) pláštěnky kadeřnické; (26) kadeřnické přípravky - natáčky do vlasů, sítky do vlasů, sítky na vlasy, sponky do vlasů, vlásenky pro tvarování účesu, vlasové ozdoby, vlasové sponky ozdobné, čepice s otvory pro prameny vlasů.
(511) 21, 25, 26
(210) O-345995

(111) **269197**
(220) 13.04.2004
(151) 26.01.2005
(540)

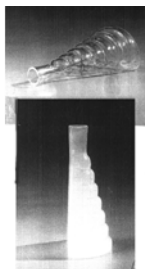

(730) **Jindra Kropáčková**, Na bateriích 477/41, Praha 6 - Břevnov, 16200, CZ
(510) (32) nápoje nealkoholické, šumivé nápoje nealkoholické, šťávy ovocné, minerální vody; (33) alkoholické nápoje.
(511) 32, 33
(210) O-345414

(111) **269240**
(220) 20.04.2004
(151) 26.01.2005
(540)



(730) **Velkoobchod Joanna, s.r.o.**, Hlavní 77, Dolní Lutyně, Věřňovice, 73553, CZ
(740) Ing. Pavel Nádvorník s.r.o., Sokola Tůmy 1099/1, Ostrava-Mariánské Hory, 70900
(510) (3) prostředky vlasové kosmetiky - barvy na vlasy, šampony, balzámy, gely, vosky na vlasy, trvalé ondulace.
(511) 3
(210) O-345665

(111) **269300**
(220) 29.04.2004
(151) 26.01.2005
(540)



(730) **Velkoobchod Joanna, s.r.o.**, Hlavní 77, Dolní Lutyně, Věřňovice, 73553, CZ
(740) Ing. Pavel Nádvorník s.r.o., Sokola Tůmy 1099/1, Ostrava-Mariánské Hory, 70900
(510) (3) prostředky tělové a vlasové kosmetiky - tělové krémy a balzámy, tělová mléka, šampony a balzámy na vlasy, melíry na vlasy, vosky na vlasy, gely na vlasy, regenerační přípravky na vlasy; (21) kartáče na vlasy; (26) kadeřnické přípravky - natáčky do vlasů, sítky do vlasů, sítky na vlasy, sponky do vlasů, vlásenky pro tvarování účesu, vlasové ozdoby, vlasové sponky ozdobné, čepice s otvory pro prameny vlasů.
(511) 3, 21, 26
(210) O-345994

(111) **269410**
(220) 21.05.2004
(151) 26.01.2005
(540)



(730) **Emco, spol. s r.o.**, Türkova 2319/5b, Praha 4 - Chodov, 14900, CZ
(740) HALAXOVÁ & HALAXOVÁ, TETRAPAT, RNDr. Zdeňka Halaxová, Jinonická 80, Praha 5, 15800
(510) (30) káva, čaj, kakao, cukr, rýže, tapioka, ságo, kávové náhražky, mouka a přípravky z obilnin, chléb, pečivo, cukrovinky, zmrzlina, med, sirup melasový, droždí, prášky do těsta, sůl, hořčice, ocet, nálevy, koření, led pro osvěžení.
(511) 30
(210) O-346735

(111) **269817**
(220) 22.03.2004
(151) 28.02.2005
(540)

FLORA  SERVIS

(730) **Pejpalová Jarmila**, Bubenské nábřeží 9, Praha 7, 17000, CZ
(740) Ing. Michal Jupa, Na Baních 1385, Praha 5 - Zbraslav, 15600
(510) (26) umělé květiny, suhy; (31) výrobky zemědělské a zahradnické jako např. květiny živé a suché, semena; (35) zprostředkovatelská, konzultační a poradenská činnost v oblasti obchodu, reklama, propagace, inzerce poskytování obchodních informací prostřednictvím všech druhů médií, marketing, organizování komerčních a reklamních výstav, veletrhů, přehlídek a podobných akcí; (41) organizování kulturních nebo vzdělávacích výstav, veletrhů, přehlídek a podobných akcí, výuka a školení, pronájem květin a květinových dekorací; (44) aranžování květin, poradenská a projekční činnost v oblasti zahradnictví a květinářství.
(511) 26, 31, 35, 41, 44
(210) O-344628

(111) **269847**
(220) 26.03.2004
(151) 28.02.2005
(540)

MORAVSKÉ SKLEPNÍ

(730) **Pivovar Černá Hora, a.s.**, nám. U Pivovaru 3, Černá Hora, 67921, CZ
(740) Ing. Marie Jandová, Nerudova 1095, Kuřim, 66434
(510) (32) piva; (43) hostinská činnost, bufety, restaurace.
(511) 32, 43
(210) O-344822

(111) **269867**
(220) 31.03.2004
(151) 28.02.2005
(540)



(730) **DELFI REHAB spol. s r.o.**, Ovocná 84/5, Děčín IV. - Rozbělesy, 40502, CZ
(740) Ing. Margita Nedomlelová, Štrauchova 932, Jičín, 50601
(510) (12) výrobky, náhradní díly a příslušenství v oboru moto, cyklo (např. alyklo ráfky, velo vložky); (28) dětské hračky.
(511) 12, 28
(210) O-344977

(111) **269905**
(220) 09.04.2004
(151) 28.02.2005
(540)

Pečeník jemný pečeňový krém

(730) **TATRAKON, spol. s r. o.**, Alžbetina 23, Poprad, 5801, SK
(740) Markéta Shubik, Pod Pekařkou 107/1, Praha 4 - Podolí, 14700
(510) (29) konzervované potraviny obsahující zboží patřící do třídy 29, polévky, přípravky na polévky, konzervy se zeleninou, masové konzervy, bílkoviny jako potrava, bujóny, vývary, kysané zelí, koncentrované vývary, konzervovaná zelenina, vařená zelenina, sušená zelenina, maso, zvěřina, sojové boby konzervované jako potrava, tukové pomazánky na chléb, šunka, zeleninové polévky, přípravky na zeleninové polévky, zeleninové šťávy na vaření, masové výtažky, masové šťávy (omáčky), konzervovaná čočka, játrová paštika, cestovní občerstvení v konzervách, pomazánky a paštiky v konzervách, zelenina v pálivém nálevu, nakládaná a sterilovaná zelenina, nálevy na saláty, konzervovaný hrách, klobásy, salámy, párky, přípravky na výrobu polévek, dochucovací šťávy, rajský protlak, zeleninové saláty, vepřové sádlo, rajská šťáva na vaření, dršťky, drůbež ne živá, pečené, konzervované maso, konzervované dršťky, kombinovaná konzervovaná hotová jídla z masa (vepřového, hovězího, drůbežního, zvěřiny), vnitřností a rostlinných bílkovin, tofů, vepřové maso, sušené houby, zeleninové protlaky, konzervovaná hotová jídla z masa, konzervovaná hotová jídla z vnitřností, konzervovaná hotová jídla z masa, vnitřností a rostlinných bílkovin, kombinovaná konzervovaná hotová jídla z masa a výrobků z něho s luštěninami, konzervované ovoce, houby a zeleninové směsi, jídla z fazolí; (30) konzervované potraviny obsahující výrobky patřící do třídy 30, konzervovaná hotová jídla, polotovary a jejich složky, obsahující převážně výrobky patřící do třídy 30, kečup, moučka z fazolí, koření; (32) ovocné a zeleninové džusy, šťávy, nektary a nápoje, rajské šťávy (nápoj).
(511) 29, 30, 32
(210) O-345342

(111) **269906**
(220) 09.04.2004
(151) 28.02.2005
(540)

HYDINÁČIK - hydínová nátierka

(730) **TATRAKON, spol. s r. o.**, Alžbetina 23, Poprad, 5801, SK
(740) Markéta Shubik, Pod Pekařkou 107/1, Praha 4 - Podolí, 14700
(510) (29) konzervované potraviny obsahující zboží patřící do třídy 29, polévky, přípravky na polévky, konzervy se zeleninou, masové konzervy, bílkoviny jako potrava, bujóny, vývary, kysané zelí, koncentrované vývary, konzervovaná zelenina, vařená zelenina, sušená zelenina, maso, zvěřina, sojové boby konzervované jako potrava, tukové pomazánky na chléb, šunka, zeleninové polévky, přípravky na zeleninové polévky, zeleninové

šťávy na vaření, masové výtažky, masové šťávy (omáčky), konzervovaná čočka, játrová paštika, cestovní občerstvení v konzervách, pomazánky a paštiky v konzervách, zelenina v pálivém nálevu, nakládaná a sterilovaná zelenina, nálevy na saláty, konzervovaný hrách, klobásy, salámy, párky, přípravky na výrobu polévek, dochucovací šťávy, rajský protlak, zeleninové saláty, vepřové sádlo, rajská šťáva na vaření, dršťky, drůbež ne živá, pečené, konzervované maso, konzervované dršťky, kombinovaná konzervovaná hotová jídla z masa (vepřového, hovězího, drůbežního, zvěřiny), vnitřností a rostlinných bílkovin, tofu, vepřové maso, sušené houby, zeleninové protlaky, konzervovaná hotová jídla z masa, konzervovaná hotová jídla z vnitřností, konzervovaná hotová jídla z masa, vnitřností a rostlinných bílkovin, kombinovaná konzervovaná hotová jídla z masa a výrobků z něho s luštěninami, konzervované ovoce, houby a zeleninové směsi, jídla z fazolí; (30) konzervované potraviny obsahující výrobky patřící do třídy 30, konzervovaná hotová jídla, polotovary a jejich složky, obsahující převážně výrobky patřící do třídy 30, kečup, moučka z fazolí, koření; (32) ovocné a zeleninové džusy, šťávy, nektary a nápoje, rajské šťávy (nápoj).

(511) 29, 30, 32
(210) O-345343

(111) **269907**
(220) 09.04.2004
(151) 28.02.2005
(540)

Tatrakrém bôčikový

(730) **TATRAKON, spol. s r. o.**, Alžbetina 23, Poprad, 5801, SK
(740) Markéta Shubik, Pod Pekařkou 107/1, Praha 4 - Podolí, 14700
(510) (29) konzervované potraviny obsahující zboží patřící do třídy 29, polévky, přípravky na polévky, konzervy se zeleninou, masové konzervy, bílkoviny jako potrava, bujóny, vývary, kysané zelí, koncentrované vývary, konzervovaná zelenina, vařená zelenina, sušená zelenina, maso, zvěřina, sojové boby konzervované jako potrava, tukové pomazánky na chléb, šunka, zeleninové polévky, přípravky na zeleninové polévky, zeleninové šťávy na vaření, masové výtažky, masové šťávy (omáčky), konzervovaná čočka, játrová paštika, cestovní občerstvení v konzervách, pomazánky a paštiky v konzervách, zelenina v pálivém nálevu, nakládaná a sterilovaná zelenina, nálevy na saláty, konzervovaný hrách, klobásy, salámy, párky, přípravky na výrobu polévek, dochucovací šťávy, rajský protlak, zeleninové saláty, vepřové sádlo, rajská šťáva na vaření, dršťky, drůbež ne živá, pečené, konzervované maso, konzervované dršťky, kombinovaná konzervovaná hotová jídla z masa (vepřového, hovězího, drůbežního, zvěřiny), vnitřností a rostlinných bílkovin, tofu, vepřové maso, sušené houby, zeleninové protlaky, konzervovaná hotová jídla z masa, konzervovaná hotová jídla z vnitřností, konzervovaná hotová jídla z masa, vnitřností a rostlinných bílkovin, kombinovaná konzervovaná hotová jídla z masa a výrobků z něho s luštěninami, konzervované ovoce, houby a zeleninové směsi, jídla z fazolí; (30) konzervované potraviny obsahující výrobky patřící do třídy 30, konzervovaná hotová jídla, polotovary a jejich složky, obsahující převážně výrobky patřící do třídy 30, kečup, moučka z fazolí, koření; (32) ovocné a zeleninové džusy, šťávy, nektary a nápoje, rajské šťávy (nápoj).

(511) 29, 30, 32
(210) O-345345

(111) **269911**
(220) 09.04.2004
(151) 28.02.2005
(540)

Sojana zeleninová

(730) **TATRAKON, spol. s r. o.**, Alžbetina 23, Poprad, 5801, SK
(740) Markéta Shubik, Pod Pekařkou 107/1, Praha 4 - Podolí, 14700
(510) (29) konzervované potraviny obsahující zboží patřící do třídy 29, polévky, přípravky na polévky, konzervy se zeleninou, masové konzervy, bílkoviny jako potrava, bujóny, vývary, kysané zelí, koncentrované vývary, konzervovaná zelenina, vařená zelenina, sušená zelenina, maso, zvěřina, sojové boby konzervované jako potrava, tukové pomazánky na chléb, šunka, zeleninové polévky, přípravky na zeleninové polévky, zeleninové šťávy na vaření, masové výtažky, masové šťávy (omáčky), konzervovaná čočka, játrová paštika, cestovní občerstvení v konzervách, pomazánky a paštiky v konzervách, zelenina v pálivém nálevu, nakládaná a sterilovaná zelenina, nálevy na saláty, konzervovaný hrách, klobásy, salámy, párky, přípravky na výrobu polévek, dochucovací šťávy, rajský protlak, zeleninové saláty, vepřové sádlo, rajská šťáva na vaření, dršťky, drůbež ne

živá, pečené, konzervované maso, konzervované dršťky, kombinovaná konzervovaná hotová jídla z masa (vepřového, hovězího, drůbežního, zvěřiny), vnitřností a rostlinných bílkovin, tofu, vepřové maso, sušené houby, zeleninové protlaky, konzervovaná hotová jídla z masa, konzervovaná hotová jídla z vnitřností, konzervovaná hotová jídla z masa, vnitřností a rostlinných bílkovin, kombinovaná konzervovaná hotová jídla z masa a výrobků z něho s luštěninami, konzervované ovoce, houby a zeleninové směsi, jídla z fazolí; (30) konzervované potraviny obsahující výrobky patřící do třídy 30, konzervovaná hotová jídla, polotovary a jejich složky, obsahující převážně výrobky patřící do třídy 30, kečup, moučka z fazolí, koření; (32) ovocné a zeleninové džusy, šťávy, nektary a nápoje, rajské šťávy (nápoj).

(511) 29, 30, 32
(210) O-345352

(111) **269920**
(220) 15.04.2004
(151) 28.02.2005
(540)



(730) **EUROGEMA CZ, a. s.**, Blanická 917/19, Olomouc, 77200, CZ
(740) Ing. Petr Soukup, patentový a známkový zástupce, Vídeňská 8, Olomouc, 77200
(510) (1) lepidla pro lepení podlahovin (kobereců, PVC, gumy), disperzní i rozpouštědlová, pro lepení gumových profilů kanalizačního programu, pro lepení tapet, pro spojování dřevěných prvků a výrobků; (2) barvy, zejména nátěrové hmoty pro povrchové úpravy zdi, dřeva a stavební truhlářských výrobků (venkovní i vnitřní, k povrchové ochraně zámečnických a klempířských výrobků), nátěrové hmoty na bázi alkydů, akrylátových a vinylacetátových disperzí, silikonů, silikátů, epoxidů a polyuretanů; (6) kovové stavební výrobky a kovové stavební materiály, zejména trubní materiály, armatury, bazény, dveře, okna, konstrukce lodžii, schody, zábradlí, vzduchotechnická potrubí a komponenty, kovové konstrukce; (7) malá mechanizace (elektrické vrtačky, brusky, vibrátory, pily, cirkulárky, frézy na dřevo, elektrické hoblíky, mihačky, drážkovače, vstřelovací přístroje, elektrická stříkací zařízení atd.); (8) ruční stavební nářadí (ruční pily, kládívka, hladítka, stěrky); (17) krytyny, zejména na bázi kaučuku a plastů, izolace tepelné na bázi pěnových plastů (polystyren, extrudovaný polystyren, pěnový polyuretan, pěnový polyetylén), izolační hmoty proti úniku radonu na bázi plastů, izolace zvukové na bázi minerálních vláken a pěnových plastů do podlah, příček i podhledů, těsnící tmely pro výplně do spár vnějších a vnitřních na bázi disperzí a silikonů a pro stavební dokončovací práce (sanita, topení), armatury potrubní tlakovzdušné nekovové, ohebné plastové trubky pro domovní instalace a inženýrské sítě; (19) nekovové stavební výrobky a nekovové stavební hmoty a modifikovaných asfaltů, betonové směsi, živičné směsi, zdící materiál, krytyny střešní nekovové, cement, omítkové směsi, dřevo stavební, nekovové pevné trubní materiály na bázi betonu pro inženýrské sítě i pro technická zařízení budov, okna nekovová, dlažba a obklady nekovové, betonové prvky, bazény plavecké nekovové, dveře nekovové, dřevěné konstrukce, betonové a železobetonové prefabrikáty, pevné plastové trubky pro domovní instalace a inženýrské sítě; (36) realitní činnost, pronájem a správa nemovitého majetku; (37) stavební práce v oborech inženýrského, průmyslového a pozemního stavitelství, dodávky staveb a jejich částí v uvedených oborech, včetně bezvýkopových technologií a tunelování, montáže konstrukcí, servisní, dílenské a opravárenské služby, provádění staveb včetně jejich změn, udržovacích prací na nich a jejich odstraňování, zednictví, tesařství, obkladačství, pokrývačství, štukatérství, podlahářství, izolatérství, instalatérství, truhlářství, zámečnictví, topenářství, komínictví, malířství a natěračství, klempířství, montáž,

údržba a servis zařízení jednotné telekomunikační sítě, montáž, údržba a servis telekomunikačních zařízení, montáž, údržba a servis bezpečnostních a signalizačních zařízení, montáž, opravy a zkoušky vyhrazených plynových zařízení, údržba a servis počítačového vybavení (hardware), půjčování stavebních strojů a zařízení, poradenská činnost v oblasti stavebnictví; (39) doprava materiálu, silniční motorová doprava, pronájem motorových vozidel; (42) výzkum a vývoj v oblasti stavebnictví, expertizní inženýrská činnost ve výstavbě, projektová činnost, geodetické a kartografické práce, tvorba software, provozování akreditovaných laboratoří na zkoušení betonů, živých materiálů a zkoušení fyzikálně mechanických parametrů dalších stavebních materiálů, údržba a servis software.

(511) 1, 2, 6, 7, 8, 17, 19, 36, 37, 39, 42
(210) O-345483

(111) **269963**
(220) 27.04.2004
(151) 28.02.2005
(540)

Dermaforum

(730) **Herbacos Recordati s.r.o.**, Štrossova 239, Pardubice, 53003, CZ
(740) Karel Čálek, patentový zástupce, Nad Palatou 12/2657, Praha 5, 15000
(510) (35) propagační činnost; (41) vydavatelská činnost.
(511) 35, 41
(210) O-345888

(111) **269972**
(220) 28.04.2004
(151) 28.02.2005
(540)



(730) **NOVA COAST INC.**, 255 Keele St., Toronto, Ontario, M6P-2K1, CA
(740) Bohemia Patent, Ing. Jana Vanděliková, Vodičkova 791/41, Praha 1 - Nové Město, 11000
(510) (3) přípravky prací a bělicí, čistící, lešticí, odmašťovací, mýdlo, výrobky kosmetické, zejména krémy, tělová mléka, výrobky voňavkářské, zejména parfémy, toaletní vody, éterické oleje, vodičky a barvy na vlasy, zubní pasty, ústní vody a prášky na zuby, osobní a ústní deodoranty, vlasové přípravky; (5) výrobky veterinářské, výrobky hygienické v rámci této třídy, např. kalhotky, ubrousky, vložky, vata, tampony, výrobky dietetické pro děti a nemocné, výrobky chemické pro účely lékařské, multivitaminové přípravky a nápoje pro léčebné účely, potravinové doplňky k léčebným účelům, posilující a podpůrné minerální látky a vitamíny k léčebným účelům, náplasti, obzavový materiál, prostředky dezinfekční, k hubení rostlinných a živočišných škůdců, antiparazitní látky; (25) oděvy, obuv, trepky, plavky, spodní prádlo; (29) maso, ryby, drůbež, měkkýši, koryši, zvěřina, masové výtažky, zelenina a ovoce konzervované, sušené, vařené, rosoly, zavařeniny, vejce a výrobky z vajec, mléko, mlékařské výrobky včetně mléčných nápojů, jedlé oleje a tuky, konzervované potraviny a hotová jídla z masa, ryb, drůbeže, zvěřiny nebo luštěnin, omáčky obsahující vejce nebo olej, zelenina naložená v octě, želatina jedlá; (30) káva, čaj, kakao, rýže, tapioka, ságo, kávové náhražky, mouka a obilné výrobky určené k lidské výživě, nápoje z kávy, kakaa, čokolády, chléb, sušenky, jemné pečivo, cukrovinky, bonbony, dražé, zmrzlina, med, sirup z melasy, kvasnice, prášky do pečiva, sůl, pepř, ocet, chuťové omáčky, koření, led na chlazení, žvýkačky ne pro lékařské účely, homogenizované potravinářské moučné směsi pro další zpracování; (32) piva, nealkoholická vína, minerální vody, šumivá a jiné nealkoholické nápoje, sirupy a jiné přípravky k zhotovování nápojů,

ovocné šťávy a nápoje z ovocných šťáv; (33) alkoholické nápoje (s výjimkou pív) - vína, lihoviny, likéry.

(511) 3, 5, 25, 29, 30, 32, 33
(210) O-345947

(111) **270582**
(220) 27.02.2004
(151) 29.03.2005
(540)

viking

(730) **Madal Bal a. s.**, Lazy IV/3356, Zlín, 76001, CZ
(740) Ing. Zdeněk Kučera, Dlouhá 207 (P.O.BOX 92), Slušovice, 76315
(510) (6) madla kovová; (11) vodovodní baterie a jejich příslušenství; (21) držáky na mýdla, ručníky, skleničky, na toaletní papír, na zubní kartáčky, na mýdla do sprchy, háčky, dávkovače toaletního papíru, vše v rámci této třídy.

(511) 6, 11, 21
(210) O-343591

(111) **270624**
(220) 24.03.2004
(151) 29.03.2005
(540)



(730) **T - CZ, a.s.**, Na Strži 241/28, Praha 4, 14000, CZ
(740) Ing. Roman Vithous, patentový zástupce, Pavlikova 605/12, Praha 4, 14200
(510) (7) stroje, převodovky a jiná soukolí, transmise a jiné pohony, transportéry, dopravníky, motory, s výjimkou pro pozemní vozidla, písní kroužky, karburátory, zapalovací svíčky, zapalovací svíčky a přívodní kabely, čerpadla a filtry, čistící stroje i pro vysokotlaké čištění, ložiska, asynchronní a synchronní elektrické motory spadající do tř. 7, elektrické generátory, stojany pro průmysl s mechanickou obsluhou, obráběcí stroje, strojní řezací nástroje, frézky, nůžky, nože, vrtačky, soustruhy, sklíčidla, strojní řezací nástroje, pily, děrovače, vrtáky, stroje pro zpracování kovu, plastických hmot a dřeva a odpadu z nich, šablony, nástroje a jiné pomůcky, stroje broušící, svářecí stroje, autogeny, zařízení a prostředky pro mechanizaci, robotizaci a racionalizaci technologických procesů, manipulátory, roboty, stavební stroje, jeřáby, vyprošťovací mechanismy, kladkostroje, rypadla, zdvihací přístroje, zemní, geologické, zemědělské, lesnické a zahradnické stroje, zahrádkářské a zemědělské nářadí, stroje pro obalovou techniku, balicí stroje, etiketovací stroje, stříkací pistole, pneumatické děrovače a vazače, skartační stroje, textilní stroje, šicí stroje, žehlicí stroje, mandly, vysavače, leštiče parket, filtry pro vysavače, elektromechanické kuchyňské roboty, mixéry, drtiče, elektrické mlýnky, přístroje pro sekání, škrábání, kráječe, otvírače konzerv, myčky a sušičky nádobí, pračky na prádlo, ždímačky, součásti, díly a příslušenství všech zmíněných výrobků, vše spadající do tř. 7; (9) elektrochemické zdroje proudu, pasivní součástky, zejména rezistory, termistory, potenciometry, kondenzátory, konektory, jiná spojovací zařízení, malé transformátory, tlumivky a jiné induktory, sdělovací relé, spínače, plošné spoje, jisticí prvky, aktivní součástky, obrazovky, rentgenky, jiné elektronky, zejména fotonásobiče, doutnavky, mikrovlonné elektronky, diody, tranzistory, tyristory, včetně diaků a triaků, jiné diskrétní polovodičové součástky, krystalové jednotky, piezokeramická zařízení a součástky, vysokofrekvenční keramika, elektronky, snímací elektronky, vysílací elektronky, obrazovky, paměťové elektronky, mikrovlonné elektronky, mikroelektronické obvody, zejména monolitické integrované obvody, hybridní integrované obvody, spínací integrované obvody, paměťové integrované obvody, ultramikrotomy, mikroskopy, včetně elektronových,

optoelektronické součástky a zařízení, zejména fotoelektrické součástky, displeje, elektroluminiscenční panely, mikrovlnné prvky a obvody, magnetické a elektromagnetické součástky a zařízení, feritové prvky, různé elektronické prvky, zejména filtry, přístroje a zařízení pro sdělování po optických vláknech, lasery a laserová telekomunikační a měřicí zařízení, vybavení a zařízení pro drátovou sdělovací techniku, zejména telefonní přístroje, ústředny, dispečerská a konferenční zařízení, videotelefony, faxy, zařízení pro přenosovou techniku, zařízení pro digitální přenos informací, zařízení integrované telekomunikační sítě, zařízení pro dálkovou signalizaci, ovládání a měření, přístroje a zařízení pro radiokomunikaci a televizi, zejména rozhlasové a televizní vysílače, převaděče, antény a anténní soustavy, radioreléové spoje, radiostanice, radiová spojovací a ovládací zařízení, průmyslová televize, pozemní terminály pro družicové spoje, zařízení pro příjem a distribuci televizních a rozhlasových signálů, přístroje a zařízení místního rozhlasu a rozhlasu po drátě, televizní a rozhlasová studiová zařízení, včetně ozvučovacích a akustických zařízení, ovládací pulty, hlasatelská a tlumočnická zařízení, mixážní pulty, včetně příslušenství, zejména zařízení pro potlačování šumu, zařízení spotřební elektroniky, radiové a televizní přijímače, včetně jejich kombinací s ostatními přístroji, videorekodéry, diktafony, gramofony, cívkové a kazetové magnetofony, videokamery, cívkové a kazetové přehrávače, videopřehrávače, laserové digitální přehrávače, tunery a elektronické zesilovače, fotokamery, fotoelektrické doplňky, televizní a počítačové hry a přístroje na jejich provozování, příslušenství a díly k přístrojům spotřební elektroniky, zejména elektromechanické, elektromagnetické a elektroakustické měniče, mikrofony, reproduktory a zesilovače, CD a DVD přehrávače, záznamová média, zejména desky, pásky, kazety, disky, magnetické karty, radiolokační a navigační přístroje a pomůcky, radary, datové stanice, vybavení průmyslové elektroniky, zejména elektronické a elektrické návěštní, zabezpečovací a kontrolní přístroje a zařízení pro silniční, železniční, lodní, leteckou a důlní dopravu, včetně zvukových a optických indikačních a signalizačních zařízení, elektronické a elektrické zabezpečovací zařízení proti vloupání, požáru a podobná bezpečnostní poplašná zařízení, stroje a zařízení pro automatizaci, regulaci a řízení průmyslové výroby, včetně zařízení ovládaných hlasem, čidla, senzory, akční jednotky, řídicí jednotky, speciální elektronická zařízení pro textilní průmysl, zejména čidla přerhu vlákn, řídicí jednotky pro textilní stroje, jednoúčelové stroje a vybavení pro výrobu elektronických a elektrických zařízení a součástí, zejména elektronové litografy, elektronické a elektrické přístroje, osciloskopy a oscilografy, analytické přístroje, zejména elektrické a elektronické registrační, indikační, měřicí, kontrolní a testovací přístroje a zařízení, včetně přístrojů pro měření neelektrických veličin, telekomunikační měřicí přístroje, přístroje a zařízení pro nukleární techniku, zejména urychlovače částic, přístroje pro indikaci, měření a kontrolu radioaktivního záření, nukleární rezonanční spektrometry, meteorologické přístroje, ultrazvukové přístroje, vědecké a laboratorní přístroje, generátory hodinových impulsů, zejména elektronické metronomy, přístroje pro vážení, vakuová zařízení, zejména kanálkové násobiče elektronů, vakuová zhášedla, vakuové kondenzátory, přístroje pro vývin a měření vakua, hmotové spektrometry, ultravysokovakuová zařízení, lineární urychlovače, mikrovlnné oscilátory, generátory koherentního záření, mikroprocesory, stroje a zařízení pro sběr, přenos, zpracování a uchování dat, zejména počítače, počítačový software a hardware, kalkulačky, modemy, terminály, tiskárny, kopírky, scanery, zobrazovací jednotky, indikátory, elektronické pomůcky pro polytechnickou výchovu a vyučování, včetně mikropočítačů a elektronických stavebnic a her, speciální materiály pro použití v elektrotechnice a elektronice, zejména polovodiče, feromagnetika a vysoce čisté chemické látky, součásti, díly a příslušenství všech zmíněných výrobků; (37) opravy, údržba a instalace strojů, přístrojů a zařízení a jejich součástí, spadajících do tř. 7 a 9.

(511) 7, 9, 37

(210) O-344765

(111) **270625**

(220) 24.03.2004

(151) 29.03.2005

(540)

T - CZ(730) **T - CZ, a.s.**, Na Strži 241/28, Praha 4, 14000, CZ

(740) Ing. Roman Vithous, patentový zástupce, Pavlíkova 605/12, Praha 4, 14200

(510) (7) stroje, převodovky a jiná soukolí, transmisy a jiné pohony, transportéry, dopravníky, motory, s výjimkou pro pozemní vozidla, písní kroužky, karburátory, zapalovací svíčky, zapalovací svíčky a přívodní

kabely, čerpadla a filtry, čisticí stroje i pro vysokotlaké čištění, ložiska, asynchronní a synchronní elektrické motory spadající do tř. 7, elektrické generátory, stojany pro průmysl s mechanickou obsluhou, obráběcí stroje, strojní řezací nástroje, frézky, nůžky, nože, vrtačky, soustruhy, sklíčidla, strojní řezací nástroje, pily, děrovače, vrtáky, stroje pro zpracování kovu, plastických hmot a dřeva a odpadu z nich, šablony, nástroje a jiné pomůcky, stroje brousící, svářecí stroje, autogeny, zařízení a prostředky pro mechanizaci, robotizaci a racionalizaci technologických procesů, manipulátory, roboty, stavební stroje, jeřáby, vyprošťovací mechanismy, kladkostroje, rypadla, zdvihací přístroje, zemní, geologické, zemědělské, lesnické a zahradnické stroje, zahrádkářské a zemědělské nářadí, stroje pro obalovou techniku, balicí stroje, etiketovací stroje, stříkací pistole, pneumatické děrovače a vazače, skartační stroje, textilní stroje, šicí stroje, žehlicí stroje, mandly, vysavače, leštiče parket, filtry pro vysavače, elektromechanické kuchyňské roboty, mixéry, drtiče, elektrické mlýnky, přístroje pro sekání, škrábání, kráječe, otvírače konzerv, myčky a sušičky nádobí, pračky na prádlo, ždímačky, součásti, díly a příslušenství všech zmíněných výrobků, vše spadající do tř. 7; (9) elektrochemické zdroje proudu, pasivní součástky, zejména rezistory, termistory, potenciometry, kondenzátory, konektory, jiná spojovací zařízení, malé transformátory, tlumivky a jiné indukční, sdělovací relé, spínače, plošné spoje, jističí prvky, aktivní součástky, obrazovky, rentgeny, jiné elektronky, zejména fononásobiče, doutnavky, mikrovlnné elektronky, diody, tranzistory, tyristory, včetně diaků a triaků, jiné diskretní polovodičové součástky, krystalové jednotky, piezokeramická zařízení a součástky, vysokofrekvenční keramika, elektronky, snímací elektronky, vysílací elektronky, obrazovky, paměťové elektronky, mikrovlnné elektronky, mikroelektronické obvody, zejména monolitické integrované obvody, hybridní integrované obvody, spínací integrované obvody, paměťové integrované obvody, ultramikrotomy, mikroskopy, včetně elektronových, optoelektronické součástky a zařízení, zejména fotoelektrické součástky, displeje, elektroluminiscenční panely, mikrovlnné prvky a obvody, magnetické a elektromagnetické součástky a zařízení, feritové prvky, různé elektronické prvky, zejména filtry, přístroje a zařízení pro sdělování po optických vláknech, lasery a laserová telekomunikační a měřicí zařízení, vybavení a zařízení pro drátovou sdělovací techniku, zejména telefonní přístroje, ústředny, dispečerská a konferenční zařízení, videotelefony, faxy, zařízení pro přenosovou techniku, zařízení pro digitální přenos informací, zařízení integrované telekomunikační sítě, zařízení pro dálkovou signalizaci, ovládání a měření, přístroje a zařízení pro radiokomunikaci a televizi, zejména rozhlasové a televizní vysílače, převaděče, antény a anténní soustavy, radioreléové spoje, radiostanice, radiová spojovací a ovládací zařízení, průmyslová televize, pozemní terminály pro družicové spoje, zařízení pro příjem a distribuci televizních a rozhlasových signálů, přístroje a zařízení místního rozhlasu a rozhlasu po drátě, televizní a rozhlasová studiová zařízení, včetně ozvučovacích a akustických zařízení, ovládací pulty, hlasatelská a tlumočnická zařízení, mixážní pulty, včetně příslušenství, zejména zařízení pro potlačování šumu, zařízení spotřební elektroniky, radiové a televizní přijímače, včetně jejich kombinací s ostatními přístroji, videorekodéry, diktafony, gramofony, cívkové a kazetové magnetofony, videokamery, cívkové a kazetové přehrávače, videopřehrávače, laserové digitální přehrávače, tunery a elektronické zesilovače, fotokamery, fotoelektrické doplňky, televizní a počítačové hry a přístroje na jejich provozování, příslušenství a díly k přístrojům spotřební elektroniky, zejména elektromechanické, elektromagnetické a elektroakustické měniče, mikrofony, reproduktory a zesilovače, CD a DVD přehrávače, záznamová média, zejména desky, pásky, kazety, disky, magnetické karty, radiolokační a navigační přístroje a pomůcky, radary, datové stanice, vybavení průmyslové elektroniky, zejména elektronické a elektrické návěštní, zabezpečovací a kontrolní přístroje a zařízení pro silniční, železniční, lodní, leteckou a důlní dopravu, včetně zvukových a optických indikačních a signalizačních zařízení, elektronické a elektrické zabezpečovací zařízení proti vloupání, požáru a podobná bezpečnostní poplašná zařízení, stroje a zařízení pro automatizaci, regulaci a řízení průmyslové výroby, včetně zařízení ovládaných hlasem, čidla, senzory, akční jednotky, řídicí jednotky, speciální elektronická zařízení pro textilní průmysl, zejména čidla přerhu vlákn, řídicí jednotky pro textilní stroje, jednoúčelové stroje a vybavení pro výrobu elektronických a elektrických zařízení a součástí, zejména elektronové litografy, elektronické a elektrické přístroje, osciloskopy a oscilografy, analytické přístroje, zejména elektrické a elektronické registrační, indikační, měřicí, kontrolní a testovací přístroje a zařízení, včetně přístrojů pro měření neelektrických veličin, telekomunikační měřicí přístroje, přístroje a zařízení pro nukleární techniku, zejména urychlovače částic, přístroje pro indikaci, měření a kontrolu radioaktivního záření, nukleární rezonanční spektrometry, meteorologické přístroje, ultrazvukové

přístroje, vědecké a laboratorní přístroje, generátory hodinových impulsů, zejména elektronické metronomy, přístroje pro vážení, vakuová zařízení, zejména kanálkové násobiče elektronů, vakuová zřáhledla, vakuové kondenzátory, přístroje pro vývin a měření vakua, hmotové spektrometry, ultravysokovakuová zařízení, lineární urychlovače, mikrovlnné oscilátory, generátory koherentního záření, mikroprocesory, stroje a zařízení pro sběr, přenos, zpracování a uchování dat, zejména počítače, počítačový software a hardware, kalkulačky, modemy, terminály, tiskárny, kopírky, scanery, zobrazovací jednotky, indikátory, elektronické pomůcky pro polytechnickou výchovu a vyučování, včetně mikropočítačů a elektronických stavebnic a her, speciální materiály pro použití v elektrotechnice a elektronice, zejména polovodiče, feromagnetika a vysoce čisté chemické látky, součásti, díly a příslušenství všech zmíněných výrobků; (37) opravy, údržba a instalace strojů, přístrojů a zařízení a jejich součástí, spadajících do tř. 7 a 9.

(511) 7, 9, 37
(210) O-344766

(111) **270677**
(220) 30.04.2004
(151) 29.03.2005
(540)

NEW CONCEPT
PROMOTIONS

(730) **NEW CONCEPT spol. s r. o.**, Nad branickým pivovarem 1180/11, Praha 4, Braník, 14700, CZ

(740) Mgr. Pavel Duška, V Jámě 1, Praha 1, 11000

(510) (16) papír, lepenka a výrobky z těchto materiálů spadající do této třídy, zejména archy papíru, balicí papír, dopisní papír, formuláře, kartón, kartotéční lístky, krabice lepenkové nebo papírové, krabice na poštu, obaly papírové, papírové archy, plakáty, poutače z papíru nebo lepenky, tabule reklamní z papíru nebo lepenky, fotografie, papírenské zboží, zejména časopisy, kalendáře, katalogy, knihy, publikace, mapy, noviny, periodika, sešity, šanony, plastické obaly, kancelářské výrobky spadající do této třídy; (25) oděvy, zejména bundy sportovní, kabátky krátké, kabáty svrchní, kalhoty, kostýmy, obleky, košile, kravaty, pláště, pláštěnky, plavky, ponožky, prádlo spodní, rukavice, svetry, šaty dámské, trička, obuv, zejména obuv plátěná, sportovní, sandály, boty šněrovací, kloboučnické zboží, zejména čepice, klobouky; (35) propagační činnost, reklama, zejména obchodní reklama pro třetí osoby, inzerce poštou, pořádání veletrhů pro reklamní účely, pronájem reklamních materiálů, pronájem reklamních ploch, předvádění (služby modelek) pro reklamní účely a podporu prodeje, předvádění zboží, reklamní agentury, rozšiřování reklamních materiálů zákazníkům, zveřejňování reklamních textů, rozšiřování reklamních nebo inzertních materiálů, rozhlasová reklama, rozšiřování vzorků zboží, televizní reklama, venkovní reklama, vydávání reklamních nebo náborových, propagačních a inzertních textů, vylepování plakátů, zaslání reklamních materiálů zákazníkům, pomoc při řízení obchodní činnosti, zejména průzkum trhu, průzkum veřejného mínění, marketingové studie, služby telemarketingu, obchodní management a podnikové poradenství, obchodní a podnikatelský průzkum, personální poradenství, statistické informace, styky s veřejností, systematizace informací do počítačových databází, vedení kartoték v počítači, zprostředkovatelská činnost v oblasti obchodních kontaktů, obchodní administrativy, kancelářské služby, pronájem prodejních automatů; (41) pronájem dekorací, filmová studia, filmová tvorba, organizování kongresů, korespondenční kurzy, služby nahrávacích studií, organizování představení, organizování soutěží sportovních vzdělávacích nebo zábavných, pořádání a řízení školení, výroba rozhlasových a televizních programů, organizování a plánování večírků, vydávání knih, vydávání textů s výjimkou reklamních nebo náborových, organizování živých vystoupení, služby fotoateliéru a fotografování; (42) průmyslový design,

grafický design, návrhářství průmyslového designu, navrhování obalů, obalový design, počítačové programování, umělecký design.

(511) 16, 25, 35, 41, 42
(210) O-346037

(111) **270678**
(220) 30.04.2004
(151) 29.03.2005
(540)



(730) **NEW CONCEPT spol. s r. o.**, Nad branickým pivovarem 1180/11, Praha 4, Braník, 14700, CZ

(740) Mgr. Pavel Duška, V Jámě 1, Praha 1, 11000

(510) (16) papír, lepenka a výrobky z těchto materiálů spadající do této třídy, zejména archy papíru, balicí papír, dopisní papír, formuláře, kartón, kloboučnické zboží, zejména bundy sportovní, kabátky krátké, kabáty svrchní, kalhoty, kostýmy, obleky, košile, kravaty, pláště, pláštěnky, plavky, ponožky, prádlo spodní, rukavice, svetry, šaty dámské, trička, obuv, zejména obuv plátěná, sportovní, sandály, boty šněrovací, kloboučnické zboží, zejména čepice, klobouky; (35) propagační činnost, reklama, zejména obchodní reklama pro třetí osoby, inzerce poštou, pořádání veletrhů pro reklamní účely, pronájem reklamních materiálů, pronájem reklamních ploch, předvádění (služby modelek) pro reklamní účely a podporu prodeje, předvádění zboží, reklamní agentury, rozšiřování reklamních materiálů zákazníkům, zveřejňování reklamních textů, rozšiřování reklamních nebo inzertních materiálů, rozhlasová reklama, rozšiřování vzorků zboží, televizní reklama, venkovní reklama, vydávání reklamních nebo náborových, propagačních a inzertních textů, vylepování plakátů, zaslání reklamních materiálů zákazníkům, pomoc při řízení obchodní činnosti, zejména průzkum trhu, průzkum veřejného mínění, marketingové studie, služby telemarketingu, obchodní management a podnikové poradenství, obchodní a podnikatelský průzkum, personální poradenství, statistické informace, styky s veřejností, systematizace informací do počítačových databází, vedení kartoték v počítači, zprostředkovatelská činnost v oblasti obchodních kontaktů, obchodní administrativy, kancelářské služby, pronájem prodejních automatů; (41) pronájem dekorací, filmová studia, filmová tvorba, organizování kongresů, korespondenční kurzy, služby nahrávacích studií, organizování představení, organizování soutěží sportovních vzdělávacích nebo zábavných, pořádání a řízení školení, výroba rozhlasových a televizních programů, organizování a plánování večírků, vydávání knih, vydávání textů s výjimkou reklamních nebo náborových, organizování živých vystoupení, služby fotoateliéru a fotografování; (42) průmyslový design,

(511) 16, 25, 35, 41, 42
(210) O-346038

(111) **270766**
(220) 27.05.2004
(151) 29.03.2005
(540)



(730) **Pojišťovna VZP, a.s.**, Jankovcova 1566/2b, Praha 7 - Holešovice, 17004, CZ
(740) JUDr. Viktor Bradáč, Jindřišská 17/889, Praha 1, 11000
(510) (36) služby v pojišťovnictví.
(511) 36
(210) O-346898

(111) **270878**
(220) 15.06.2004
(151) 29.03.2005
(540)



(730) **Richard Masařík**, Pekařská 441/86, Brno, 60200, CZ
(740) HALAXOVÁ & HALAXOVÁ, TETRAPAT, RNDr. Zdeňka Halaxová, Jinonická 80, Praha 5, 15800
(510) (4) svíčky parafinové, voskové, stearinové, gelové a jiné, knoty ke svícení, prostředky pro svícení patřící do této třídy.
(511) 4
(210) O-347492

(111) **270879**
(220) 15.06.2004
(151) 29.03.2005
(540)



(730) **Svítil Radek Ing.**, Slavičkova 1435/6, Šumperk, 78701, CZ
(740) HALAXOVÁ & HALAXOVÁ, TETRAPAT, RNDr. Zdeňka Halaxová, Jinonická 80, Praha 5, 15800
(510) (16) papír, výrobky z papíru, periodický a neperiodický tisk a publikace, knihy, učebnice a učební pomůcky, informační produkty na papírových nosičích, tiskoviny, plakáty, katalogy, časopisy, reklamní tiskoviny; (35) propagační činnost, reklamní a inzertní činnost, pořádání reklamních akcí, výstavy komerční a propagační, obchodní a podnikatelské informace, průzkum trhu, pomoc při řízení obchodní činnosti, zaslání reklamních materiálů; (41) vydavatelská a publikační činnost, elektronické publikování, pořádání odborných kurzů, školení a jiných vzdělávacích akcí, pořádání a řízení pracovních setkání, kongresů a sympozií, organizování a pořádání kulturních akcí.
(511) 16, 35, 41
(210) O-347493

(111) **270884**
(220) 16.06.2004
(151) 29.03.2005
(540)



(730) **Transfer Energy a.s.**, Beranových 65, Praha 9 - Letňany, 19902, CZ
(510) (35) dodavatelské služby pro třetí osoby, výroba a rozšiřování reklamních či inzertních materiálů, pronájem reklamních ploch; (36) správa nemovitostí; (39) rozvod vody, elektřiny a jiných energií.
(511) 35, 36, 39
(210) O-347521

(111) **271066**
(220) 20.07.2004
(151) 29.03.2005
(540)

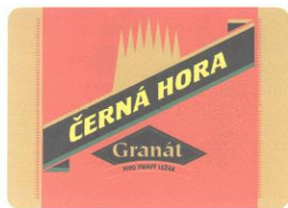

(730) **Pivovar Černá Hora, a.s.**, nám. U Pivovaru 3, Černá Hora, 67921, CZ
(740) Ing. Marie Jandová, Nerudova 1095, Kuřim, 66434
(510) (32) pivo; (33) destiláty a jiné alkoholické nápoje (s výjimkou vín); (43) hostinská činnost, bary, bufety, restaurace.
(511) 32, 33, 43
(210) O-356351

(111) **271235**
(220) 18.08.2004
(151) 29.03.2005
(540)



(730) **Ing. Terézia Svátová**, Na Veselí 26, Praha 4, 14000, CZ
(740) Václav Müller, patentový zástupce, Filipova 2016, Praha 4, 14800
(510) (5) výrobky dietetické pro léčebné účely, koření směsi s léčivými účinky; (29) zelenina konzervovaná a sušená; (30) omáčky chuťové a přípravky pro omáčky a připravené omáčky, koření a koření směsi pro ochucení pokrmů, zejména polévkové koření.
(511) 5, 29, 30
(210) O-358586

(111) **271425**
(220) 22.09.2004
(151) 21.03.2005
(540)

Galerie MIRO

(730) **PhDr. MgA. Miroslav Smolák**, Sluneční náměstí 2588/14, Praha 5, 15800, CZ
(740) Václav Müller, patentový zástupce, Filipova 2016, Praha 4, 14800
(510) (9) elektronické publikace, kompaktní optické disky, kazety (fotografie), magnetické disky; (16) fotografie, grafiky, kalendáře, katalogy, knihy, malby (obrazy) zarámované i nezarámované, malířská plátna, obrazy, olejotisky, periodika, plakáty, pohlednice, publikace, grafické reprodukce, rytiny; (35) agentura umělecká, dražby, fotokopírování, organizování výstav komerčních nebo reklamních, reklama, rozšiřování reklamních nebo inzertních materiálů; (41) organizování a vedení konferencí a kolokvií, organizování kulturních nebo vzdělávacích výstav, provozování galerií (obrazáren), organizování a vedení seminářů.
(511) 9, 16, 35, 41
(210) O-359593

(111) **271507**
(220) 18.03.2004
(151) 12.04.2005
(540)

ZLATO

(730) **Heineken Česká republika, a.s.**, U Pivovaru 1, Krušovice, 27053, CZ
(740) Kyjovský, Blažek & kolegové, advokátní kancelář, JUDr. Milan Kyjovský, Poštovská 8c, Brno, 60100
(510) (32) nealkoholické nápoje všeho druhu, zejména nealkoholické mošty, ovocné a zeleninové šťávy, nektary a výtázky, nealkoholické aperitivy a koktejly, přírodní a syčené minerální, stolní a pramenité vody, včetně vod ochucených, limonády, instantní a koncentrované nápoje, včetně nápojů energetických, koncentráty a sirupy, extrakty, výluhy a jiné přípravky pro přípravu nealkoholických nápojů, včetně jejich příchutí, pivo, sladové pivo, sladové nápoje, výtázky z chmele na výrobu piva, přípravky na výrobu nápojů, zázvorové pivo; (33) alkoholické nápoje všeho druhu, zejména vína, lihoviny a likéry, destilované nápoje, destiláty vinné, ovocné, bylinné, destiláty ušlechtilé a řezané, alkoholické aperitivy a koktejly, koncentráty k přípravě alkoholických nápojů a esence do lihovin, pálenky, alkoholové extrakty; (35) zprostředkování prodeje a nákupu výrobků v oboru alkoholických a nealkoholických nápojů, inzertní a propagační služby, včetně zveřejňování reklamních a náborových textů a jejich rozšiřování, průzkum a analýza trhu, zpracování odborných obchodních posudků a studií, informační servis v oboru obchodu a reklamy, správa obchodních zájmů třetích osob, obchodní zastoupení tuzemských a zahraničních firem, poskytování pomoci při provozování obchodu, včetně zprostředkování obchodních záležitostí a personalistiky, organizování, zabezpečování a pořádání propagačních nebo komerčních výstav, propagačních a reklamních akcí a přehlídek zboží, včetně distribuce zboží a jeho vzorků k reklamním účelům, odborná poradenská a konzultační činnost v oboru obchodu, podnikání, reklamy a propagace, vše výše uvedené v oboru alkoholických a nealkoholických nápojů.
(511) 32, 33, 35
(210) O-344528

(111) **271622**
(220) 24.03.2004
(151) 26.04.2005
(540)

RL - 64

(730) **T - CZ, a.s.**, Na Strži 241/28, Praha 4, 14000, CZ
(740) Ing. Roman Víthous, patentový zástupce, Pavlíkova 605/12, Praha 4, 14200
(510) (9) radiolokační a radiokomunikační přístroje a zařízení a jejich součásti ve tř. 9; (37) opravy, údržba a instalace radiolokačních a radiokomunikačních přístrojů a zařízení.
(511) 9, 37
(210) O-344767

(111) **271635**
(220) 09.04.2004
(151) 26.04.2005
(540)

PIVO, JAKO ZA STARÝCH ČASŮ

(730) **Pivovar Černá Hora, a.s.**, nám. U Pivovaru 3, Černá Hora, 67921, CZ
(740) Ing. Marie Jandová, Nerudova 1095, Kuřim, 66434
(510) (32) piva všeho druhu, výtázky z chmele na výrobu piva; (43) hostinská činnost, bary, bufety, restaurace.
(511) 32, 43
(210) O-345357

(111) **271804**
(220) 01.07.2004
(151) 26.04.2005
(540)



(730) **ATACO spol. s r.o.**, Ruská 83/24, Ostrava - Vítkovice, 70300, CZ
(740) Ing. Libor Markes, Grohova 54, Brno, 60200
(510) (9) software pro oblast meteorologie a klimatologie; (35) služby spočívající ve vytváření a poskytování databází pro podnikání spadající do tř. 35; (42) meteorologické a klimatologické služby, zpracování meteorologických a klimatologických informací, expertizy a poradenství v této oblasti.
(511) 9, 35, 42
(210) O-355882

(111) **271932**
(220) 30.07.2004
(151) 26.04.2005
(540)



(730) **Pojišťovna VZP, a.s.**, Jankovcova 1566/2b, Praha 7 - Holešovice, 17004, CZ
(740) JUDr. Viktor Bradáč, Jindřišská 17/889, Praha 1, 11000
(510) (36) služby v pojišťovnictví.
(511) 36
(210) O-356688

(111) **272317**
(220) 04.10.2004
(151) 26.04.2005
(540)

LIEHMANN

(730) **LIEHMANN CZ, s.r.o.**, Černomořská 3, Praha 10 - Vršovice, 10100, CZ
(510) (3) zubní pasty; (5) farmaceutické výrobky, materiály pro plombování zubů a zubní otisky, desinfekční přípravky; (10) přístroje a nástroje chirurgické, zubní a veterinářské.
(511) 3, 5, 10
(210) O-359882

(111) **272361**
(220) 11.10.2004
(151) 13.04.2005
(540)

KERFIX

(730) **LB Cemix, s.r.o.**, Tovární ulice 36, Borovany, 37312, CZ
(740) JUDr. Miroslav Kupka, Levého 1532, Rakovník, 26901
(510) (1) lepidla pro průmyslové účely, lepidla, tmely, pojiva pro obkládačky, lepidla jiná než kancelářská a než pro domácnost, silikáty, zejména pro povrchovou úpravu; (17) těsnící a výplňové tmely; (19) stavební materiály nekovové, zejména suché maltové směsi, samonivelační lité podlahové hmoty, cementové lepicí a šterkovací tmely; (37) pokládání keramických obkladů a dlažeb, opravy keramických obkladů a dlažeb, informace stavebního charakteru o keramických dlažbách a obkladech a o jejich pokládání, informace o opravách dlažeb a obkladů.
(511) 1, 17, 19, 37
(210) O-360051

(111) **272408**
(220) 15.10.2004
(151) 26.04.2005
(540)



Klíč k životu

(730) **Nováková Jana PaedDr.**, Zlonínská 732/10, Praha 8, 18200, CZ
(740) Halaxová & Halaxová TETRAPAT, RNDr. Zdeňka Halaxová, Jionická 80, Praha 5, 15800
(510) (35) psychologické poradenství pro obchodní, reklamní a podnikatelské účely, psychologické testování pro výběr zaměstnanců; (41) kurzy v oblasti zdravého životního stylu, zlepšení vztahů, zlepšení komunikačních schopností, odbourávání stresů, odstranění psychických bloků, služby v oblasti klubů zdraví, služby v oblasti výchovy a vzdělávání, školení a vzdělávání v oblasti odstranění psychosomatických potíží; (44) psychologické služby všeho druhu, poradny pro odstranění zdravotních obtíží, psychosomatických problémů, odbourávání emocionálního stresu, zlepšení mezilidských vztahů, zlepšení komunikace, odstranění strachů a fobií, uvolnění psychických bloků, navrácení energie, síly a radostného pocitu ze života.
(511) 35, 41, 44
(210) O-360203

(111) **272596**
(220) 13.04.2004
(151) 25.05.2005
(540)

NORVITA

(730) **NORVITA s.r.o.**, Dukelská 389/22, Třebíč, 67401, CZ
(510) (1) umělá sladidla ve formě práškových směsí, tablet a roztoků; (5) potraviny pro zvláštní výživu, diabetické a dietetické poživatiny, kombinované přípravky vitamínů, minerálů a stopových prvků, výtažků z bylin, potravní doplňky obohacené vitaminy nebo minerály nebo stopovými prvky v tuhém i tekutém stavu, ve formě práškových směsí, roztoků, sirupů, gelů, past, tablet, šumivých tablet, pastilek, dražé, tobolek, kapslí, bonbonů, želé, všechny výše uvedené výrobky s léčebnými účinky; (29) potravní doplňky neléčebné pro posílení imunity organismu a zlepšení zdraví v tuhém i tekutém stavu, ve formě práškových směsí, roztoků, sirupů, gelů, past, tablet, šumivých tablet, pastilek, dražé, tobolek, kapslí, bonbonů, želé, proteinové výrobky a přípravky, výrobky a přípravky zvláštní výživy pro sportovce a osoby s vysokým výdejem energie spadající do této třídy, želatina a želatinové výrobky a přípravky pro výživu, konzervářské výrobky jako například želé, džemy,

marmelády, povidla, kečupy, ovoce a zelenina v nálevu, želirující přípravky, instantní strava, instantní polévky, bujóny, vývary, masové pomazánky, masové konzervy, masové výtažky, sušené ovoce nebo zelenina; (30) koření a kořenící přípravky, čaje bylinné, ovocné a černé, kakao, káva, nápoje čajové, kávové, kakaové, čokoládové a směsi a přípravky pro jejich přípravu, náhražky kávy nebo kakaa nebo čaje nebo čokolády, čokoláda, polevy, výrobky z čokolády, náplně pro pekařské a cukrářské výrobky, cukrovinky čokoládové i nečokoládové, komprimované cukrovinky, žvýkačky, zmrzliny a jejich suroviny, výrobky a přípravky z obilnin, cereálie, těstoviny, chuťové a pikantní omáčky, med a výrobky z medu; (32) instantní nápoje, směsi, přípravky nebo příchutě pro přípravu a výrobu nealkoholických a alkoholických nápojů, sirupy a koncentráty pro přípravu a výrobu nápojů, ovocné nebo zeleninové šťávy, mošty, džusy, nektary, sirupy a nápoje z ovocných šťáv, nealkoholické nápoje syčené i nesycené včetně nápojů vitaminových, minerálních, šumivých, iontových, energetických, proteinových, želatinových, diabetických a dietetických a nápoje s příchutí ovoce či zeleniny; (33) alkoholické nápoje.

(511) 1, 5, 29, 30, 32, 33
(210) O-345405

(111) **272656**
(220) 04.08.2004
(151) 25.05.2005
(540)



(730) **GUARANT International spol. s r.o.**, Na Pankráci 1685/17, Praha 4 - Nusle, 14000, CZ

(740) JUDr. Jiří Kovanda, Vodičkova 28, Praha 1, 11000
(510) (35) účetnictví, obchodní činnost (služby, poradenství v oblasti administrativní a organizačně hospodářské), reklama (propagace); (36) konzultační služby (finanční); (39) organizování cest, doprava (rezervace); (41) organizování a vedení konferencí, organizování a vedení kongresů, organizování a vedení symposií, organizování a vedení seminářů; (43) hotely (rezervace).

(511) 35, 36, 39, 41, 43
(210) O-356825

(111) **272657**
(220) 04.08.2004
(151) 25.05.2005
(540)



(730) **GUARANT International spol. s r.o.**, Na Pankráci 1685/17, Praha 4 - Nusle, 14000, CZ

(740) JUDr. Jiří Kovanda, Vodičkova 28, Praha 1, 11000
(510) (35) účetnictví, obchodní činnost (služby, poradenství v oblasti administrativní a organizačně hospodářské), reklama (propagace); (36) konzultační služby (finanční); (39) organizování cest, doprava (rezervace); (41) organizování a vedení konferencí, organizování a vedení kongresů, organizování a vedení symposií, organizování a vedení seminářů; (43) hotely (rezervace).

(511) 35, 36, 39, 41, 43
(210) O-356826

(111) **272933**
(220) 13.12.2004
(151) 25.05.2005
(540)



(730) **SOFTconsult, spol. s r. o.**, Pražská 1279/18, Praha 10, 10200, CZ
(740) Ing. Francis Jupa, patentový zástupce, Měchenická 4/2554, Praha 4, 14100
(510) (9) nosiče záznamů, videokazety, audiokazety nahrané či nenahrané, publikace v elektronické podobě, on-line dostupné elektronické publikace v síti Internet, audiovizuální díla i v digitální podobě, CD a DVD disky, software, informace a záznamy v elektronické podobě, multimediální aplikace, multimediální informační katalogy, elektronické časopisy, elektronická periodika, virtuální katalogy; (35) zprostředkovatelská činnost v oblasti obchodu, pomoc při provozování obchodu, marketing (Internetový marketing), reklamní, inzertní a propagační činnost prostřednictvím všech druhů médií, poskytování informací a jiných informačních produktů komerčního nebo reklamního charakteru, komerční využití Internetu v oblastech komerčních internetových médií a vyhledávacích služeb, on-line inzerce, činnost reklamní agentury, automatizované zpracování dat; (38) šíření, výměna nebo získávání zpráv a informací prostřednictvím sítě, zejména Internetu, přenos zpráv a obrazových informací v elektronické podobě prostřednictvím Internetu, poskytování telekomunikačních služeb; (41) vydavatelská a publikační činnost, agentážní činnost (umělecká a produkční agentura), nahrávání a půjčování nosičů zvukových nebo obrazové zvukových, výroba, tvorba a šíření audiovizuálních děl; (42) tvorba programového vybavení (software), hosting webových stránek, počítačové systémy a webové stránky (tvorba).

(511) 9, 35, 38, 41, 42
(210) O-421360

(111) **274450**
(220) 09.04.2004
(151) 25.08.2005
(540)

Popradská nátierka

(730) **TATRAKON, spol. s r. o.**, Alžbetina 23, Poprad, 5801, SK
(740) Markéta Shubik, Pod Pekařkou 107/1, Praha 4 - Podolí, 14700
(510) (29) konzervované potraviny obsahující zboží patřící do třídy 29, polévky, přípravky na polévky, konzervy se zeleninou, masové konzervy, bílkoviny jako potrava, bujóny, vývary, kysané zeli, koncentrované vývary, konzervovaná zelenina, vařená zelenina, sušená zelenina, maso, zvěřina, sojové boby konzervované jako potrava, tukové pomazánky na chléb, šunka, zeleninové polévky, přípravky na zeleninové polévky, zeleninové šťávy na vaření, masové výtažky, masové šťávy (omáčky), konzervovaná čočka, jádrová paštika, cestovní občerstvení v konzervách, pomazánky a paštiky v konzervách, zelenina v pálivém nálevu, nakládaná a sterilovaná zelenina, nálevy na saláty, konzervovaný hrách, klobásy, salámy, párky, přípravky na výrobu polévek, dochucovací šťávy, rajský protlak, zeleninové saláty, vepřové sádlo, rajská šťáva na vaření, dršťky, drůbež ne živá, pečené, konzervované maso, konzervované dršťky, kombinovaná konzervovaná hotová jídla z masa (vepřového, hovězího, drůbežního, zvěřiny), vnitřností a rostlinných bílkovin, tofu, vepřové maso, sušené houby, zeleninové protlaky, konzervovaná hotová jídla z masa, konzervovaná hotová jídla z vnitřností, konzervovaná hotová jídla z masa, vnitřností a rostlinných bílkovin, kombinovaná konzervovaná hotová jídla z masa a výrobků z něho s luštěninami, konzervované ovoce, houby a zeleninové směsi, jídla z fazolí; (30) konzervované potraviny obsahující výrobky patřící do třídy 30, konzervovaná hotová jídla, polotovary a jejich složky, obsahující převážně výrobky patřící do třídy 30, kečup, moučka z fazolí, koření; (32) ovocné a zeleninové džusy, šťávy, nektary a nápoje, rajské šťávy (nápoj).

(511) 29, 30, 32
(210) O-345344

(111) **274960**
(220) 04.02.2005
(151) 25.08.2005
(540)



(730) **Ekologické a inženýrské stavby, spol. s r.o.**, Náchodská 2421, Praha 9 - Horní Počernice, 19300, CZ
(740) Ing. Jiří Střelák, Šumberova 42, Praha 6, 16200
(510) (19) stavební materiály nekovové všeho druhu spadající do této třídy, beton, cement, cihly, tvárnice, střešní krytiny, kámen, písek, šterk, stavební sklo, stavební dřevo, stavební plasty, stavební nekovové prvky, např. okna, dveře, zárubně, schody, zábradlí, dřevěné konstrukce, polozpracované dřevo; (37) stavební činnost, provádění staveb včetně jejich změn, udržovacích prací na nich a jejich odstraňování, pomocné stavební práce, stavebně-montážní práce, zemní práce, činnost prováděná hornickým způsobem, důlní těžba, provádění vrtů, pronájem a práce stavebními a zemními stroji, servis, montáž a opravy stavebních a zemních strojů, zprostředkování v oblasti stavebnictví; (42) inženýrská a projektová činnost ve stavebnictví, zeměměřičská činnost, geodetické služby, poradenství ve stavebnictví a geodézii.

(511) 19, 37, 42
(210) O-423029

(111) **275056**
(220) 09.04.2004
(151) 13.09.2005
(540) **MATRAJKA - lahôdkový bravčový krém**

(730) **TATRAKON, spol. s r. o.**, Alžbetina 23, Poprad, 5801, SK
(740) Markéta Shubik, Pod Pekařkou 107/1, Praha 4 - Podolí, 14700
(510) (29) kysané zeli, konzervovaná zelenina, vařená zelenina, sušená zelenina, sojové boby konzervované jako potrava, zeleninové polévky, přípravky na zeleninové polévky, zeleninové šťávy na vaření, konzervovaná čočka, zelenina v pálivém nálevu, nakládaná a sterilovaná zelenina, nálevy na saláty, konzervovaný hrách, rajský protlak, zeleninové saláty, rajská šťáva na vaření, kombinovaná konzervovaná hotová jídla z rostlinných bílkovin, tofu, sušené houby, zeleninové protlaky, konzervovaná hotová jídla z rostlinných bílkovin, konzervované ovoce, houby a zeleninové směsi, jídla z fazolí; (30) kečup, moučka z fazolí, koření; (32) ovocné a zeleninové džusy, šťávy, nektary a nápoje, rajské šťávy (nápoj).

(511) 29, 30, 32
(210) O-345353

(111) **275125**
(220) 12.03.2004
(151) 29.09.2005
(540)



(730) **AVICENNA Company, spol. s r.o.**, Podléšková 2336/2, Praha 10 - Záběhlice, 10600, CZ
(740) Ing. Francis Jupa, Měchenická 4/2554, Praha 4, 14100
(510) (5) výrobky farmaceutické a parafarmaceutické, vitamíny a minerály a stopové prvky, dietní a nutriční přípravky a léčiva, medicínální sirupy, výtažky z léčivých bylin a kombinované přípravky vitamínu, minerálů, stopových prvků a bylinných výtažků, potravinové doplňky obohacené vitamíny nebo minerály nebo stopovými prvky, vitamínové přípravky, vitamíny a multivitaminové preparáty, minerály a multiminerálové preparáty, bylinné čaje, léčivé rostliny, cukrovinky nebo pastilky nebo tablety nebo tobolky nebo kapsle nebo žvýkačky s léčivými přísadami, dietetické látky upravené pro lékařské účely, minerální vody a dietetické nápoje upravené pro lékařské účely, dietní potraviny upravené pro lékařské účely, doplňky výživové pro lékařské účely, bílkovinné přípravky nebo potrava pro lékařské účely, balzámy a krémy a masti pro lékařské účely, chemické přípravky pro lékařské účely, léčivé oleje, oleje pro lékařské účely, tuky pro lékařské účely, léčivé soli pro lékařské účely, bylinné výtažky nebo sirupy, vitamínová výživa ve formě koncentrátů, proteinové koncentráty jako výživné přísady k potravinám, droždí pro farmaceutické účely, dietetické přípravky pro lékařské účely a pro denní doplnění stravy, veterinární a zdravotnické výrobky zařazené do této třídy; (29) potravinové doplňky ne pro lékařské účely (zařazené v této třídě) a obsahující látky živočišného původu, protein pro lidskou spotřebu, proteinové výrobky a přípravky pro výživu, přípravky zvláštní výživy pro sportovce nebo osoby s vysokým energetickým výdejem, tuky, jedlé oleje, výživné přípravky pro denní doplnění stravy jako instantní strava nebo samostatná směs, skládající se hlavně z mléka v prášku nebo živočišných proteinů, také s přidávkem vitamínů nebo minerálů nebo stopových prvků nebo cukru, mléko, mléčné výrobky, jogurty, sýry, pražené a solené arašidy, sušené ovoce, snacky a křupky, polévky, vývary, bujóny; (30) potravinové doplňky ne pro lékařské účely zařazené v této třídě a obsahující látky rostlinného původu, cukrovinky, žvýkačky, bonbony, zmrzliny, pekařské a cukrářské výrobky, kakao, káva, čaj, čokoláda a nápoje z nich, potraviny z obilovin, těstoviny a výrobky z nich pro lidskou výživu, med; (31) krmiva, krmivové směsi a jejich doplňky, výrobky

zemědělské a zahradnické, čerstvé léčivé rostliny, zelenina, semena, ovoce; (35) propagace, reklama a inzerce všemi druhy médií, zprostředkovatelská činnost v oblasti obchodu, dovozní a vývozní kancelář (export - import), marketing, výstavní akce reklamního charakteru.

(511) 5, 29, 30, 31, 35
(210) O-344086

(111) **275503**
(220) 11.02.2005
(151) 29.09.2005
(540)

(111) **275303**
(220) 11.01.2005
(151) 29.09.2005
(540)



Olymp Oil

(730) **Jana Blümelová - OLYMP OIL**, Jiráskova 211, Rudná, 25219, CZ
(510) (37) provoz čerpací stanice.
(511) 37
(210) O-422159

(730) **Veletrhy Brno, a. s.**, Výstaviště 1, Brno, 64700, CZ
(740) Ing. Jirí Dohnal, Nedbalova 29, Brno, 62300
(510) (36) inzertní, reklamní a propagační činnost, poskytování pomoci při provozu obchodu včetně zprostředkování obchodních a souvisejících obchodně personálních záležitostí, organizování výstav a veletrhů k reklamním a obchodním účelům, organizování módních přehlídek k obchodním účelům, odborné poradenství, vztahující se k organizování výstav a veletrhů k reklamním a obchodním účelům, správa obchodních zájmů třetích osob, vypracování statistických přehledů, poradenství v oblasti organizace a ekonomiky podnikání, marketing, průzkum a analýzy trhů, činnost a služby v oblasti aranžérství výstavních ploch, výstavních expozic, jakož i výstavních exponátů k reklamním a obchodním účelům, pronájem kancelářských strojů a zařízení, distribuce zboží k reklamním účelům, rozmnožování dokumentů; (37) technické zabezpečení výstav a výstavních ploch, zejména montáž a demontáž výstavních expozic, jakož i výstavních exponátů; (41) činnost vyučovací, výchovná, vzdělávací a zábavní včetně pořádání specializačních doškolovacích kurzů, symposií a konferencí, doprovodné výstavy, provozování pracovně diskusního a zájmového klubu, organizování výstav a veletrhů ke vzdělávacím, kulturním, výchovným a zábavním účelům, organizování společensko-kulturních akcí, pořádání zábavních soutěží, organizování soutěží o oceňování nejlepších exponátů, jakož i nejlepších expozic, odborné poradenství, vztahující se k organizování výstav a veletrhů ke vzdělávacím, kulturním, výchovným a zábavním účelům, organizování módních přehlídek pro reklamní účely, nakladatelská a vydavatelská činnost, provozování galerií.

(111) **275502**
(220) 11.02.2005
(151) 29.09.2005
(540)

DIGITEX

(730) **Veletrhy Brno, a. s.**, Výstaviště 1, Brno, 64700, CZ
(740) Ing. Jirí Dohnal, Nedbalova 29, Brno, 62300
(510) (36) inzertní, reklamní a propagační činnost, poskytování pomoci při provozu obchodu včetně zprostředkování obchodních a souvisejících obchodně personálních záležitostí, organizování výstav a veletrhů k reklamním a obchodním účelům, organizování módních přehlídek k obchodním účelům, odborné poradenství, vztahující se k organizování výstav a veletrhů k reklamním a obchodním účelům, správa obchodních zájmů třetích osob, vypracování statistických přehledů, poradenství v oblasti organizace a ekonomiky podnikání, marketing, průzkum a analýzy trhů, činnost a služby v oblasti aranžérství výstavních ploch, výstavních expozic, jakož i výstavních exponátů k reklamním a obchodním účelům, pronájem kancelářských strojů a zařízení, distribuce zboží k reklamním účelům, rozmnožování dokumentů; (37) technické zabezpečení výstav a výstavních ploch, zejména montáž a demontáž výstavních expozic, jakož i výstavních exponátů; (41) činnost vyučovací, výchovná, vzdělávací a zábavní včetně pořádání specializačních doškolovacích kurzů, symposií a konferencí, doprovodné výstavy, provozování pracovně diskusního a zájmového klubu, organizování výstav a veletrhů ke vzdělávacím, kulturním, výchovným a zábavním účelům, organizování společensko-kulturních akcí, pořádání zábavních soutěží, organizování soutěží o oceňování nejlepších exponátů, jakož i nejlepších expozic, odborné poradenství, vztahující se k organizování výstav a veletrhů ke vzdělávacím, kulturním, výchovným a zábavním účelům, organizování módních přehlídek pro výchovné, vzdělávací, kulturní a zábavní účely, kromě módních přehlídek pro reklamní účely, nakladatelská a vydavatelská činnost, provozování galerií.

(511) 35, 37, 41
(210) O-423261

(511) 35, 37, 41
(210) O-423262

(111) **275598**
(220) 23.02.2005
(151) 29.09.2005
(540)



(730) **Zemědělská a dopravní technika, spol. s r. o.**, Žďárská 287, Nové Veselí, 59214, CZ
(740) Ing. Radmila Baumová, Nádražní 29, Žďár nad Sázavou, 59101
(510) (7) zemědělské stroje a zařízení, jejich příslušenství a části, nářadí pro stroje; (12) pozemní vozidla, části vozidel pro užití v zemědělství, lesnictví, stavebnictví a v komunální sféře, příslušenství a náhradní díly

těchto vozidel; (37) opravy zemědělských strojů a zařízení, opravy automobilů a servisní služby.

(511) 7, 12, 37
(210) O-423586

(111) **275726**
(220) 14.03.2005
(151) 29.09.2005
(540)



(730) **REPROGEN, a.s.**, Husova 607, Planá nad Lužnicí, 39111, CZ
(740) PROPATENT, Ing. Vlasta Sedláčková, Ke Kateřinkám 1393, Praha 4, 14900

(510) (29) maso, ryby, drůbež a zvěřina, masné výrobky, masové výtazky, masové konzervy, paštiky, masné pomazánky, uzeniny, tepelně zpracované masné výrobky, veškeré zabijačkové výrobky, sádlo, slanina, balené masové zboží, masové konzervy, masové pomazánky a paštiky, masové polotovary; (36) pronájem nemovitostí, bytových a nebytových prostor spojený s poskytováním služeb; (37) opravy motorových vozidel a zemědělských strojů; (39) doprava v rozsahu veřejné vnitrostátní nákladní a osobní hromadné dopravy; (40) jateční činnost, řeznictví, zpracování masa a masných výrobků; (42) řešení výzkumných a vývojových úkolů v rámci předmětu podnikání, poskytování prací, služeb a výrobků laboratoří, poskytování prací a služeb informačních středisek, zkoušení vlastností výrobků, měření, ověřování kvality; (43) hostinská činnost, stravovací a ubytovací služby; (44) plemenišba hospodářských zvířat, zejména skotu, prasat, koní, ovcí, koz, drůbeže, nákup plemenných, chovných a užitkových hospodářských zvířat, zejména skotu, telat, prasat, selat, koní, hříbat, ovcí, koz, drůbeže, běhounů, zemědělská výroba.

(511) 29, 36, 37, 39, 40, 42, 43, 44
(210) O-424180

(111) **276128**
(220) 11.03.2005
(151) 26.10.2005
(540)



(730) **Veletrhy Brno, a.s.**, Výstaviště 1, Brno, 64700, CZ
(740) Ing. Jiří Dohnal, Nedbalova 29, Brno, 62300

(510) (35) inzertní, reklamní a propagační činnost, poskytování pomoci při provozu obchodu včetně zprostředkování obchodních a souvisejících obchodně personálních záležitostí, organizování výstav a veletrhů k reklamním a obchodním účelům, organizování módních přehlídek k obchodním účelům, odborné poradenství, vztahující se k organizování výstav a veletrhů k reklamním a obchodním účelům, správa obchodních zájmů třetích osob, vypracování statistických přehledů, poradenství v

oblasti organizace a ekonomiky podnikání, marketing, průzkum a analýzy trhů, činnost a služby v oblasti aranžérství výstavních ploch, výstavních expozic, jakož i výstavních exponátů k reklamním a obchodním účelům, pronájem kancelářských strojů a zařízení, distribuce zboží k reklamním účelům, rozmnožování dokumentů; (37) technické zabezpečení výstav a výstavních ploch, zejména montáž a demontáž výstavních expozic, jakož i výstavních exponátů; (41) činnost vyučovací, výchovná, vzdělávací a zábavní včetně pořádání specializačních doškolovacích kurzů, sympozií a konferencí, doprovodné výstavy, provozování pracovně diskusního a zájmového klubu, organizování výstav a veletrhů ke vzdělávacím, kulturním, výchovným a zábavním účelům, organizování společensko-kulturních akcí, pořádání zábavních soutěží, organizování soutěží o oceňování nejlepších exponátů, jakož i nejlepších expozic, odborné poradenství, vztahující se k organizování výstav a veletrhů ke vzdělávacím, kulturním, výchovným a zábavním účelům, organizování módních přehlídek pro výchovné, vzdělávací, kulturní a zábavní účely, kromě módních přehlídek pro reklamní účely, nakladatelská a vydavatelská činnost, provozování galerií.

(511) 35, 37, 41
(210) O-424135

(111) **276720**
(220) 10.03.2005
(151) 28.11.2005
(540)



(730) **BNV Consulting, s.r.o.**, Melantrichova 970/17b, Praha 1 - Staré Město, 11000, CZ

(740) PROPATENT, Ing. Vlasta Sedláčková, Ke Kateřinkám 1393, Praha 4, 14900

(510) (35) odborné podnikatelské, obchodní, podnikové, organizační a ekonomické poradenství, poradenské služby pro řízení obchodních podniků, průmyslových podniků a dalších organizací a pomoc při jejich řízení, analýzy nákladů, nákupních cen, velkoobchodních cen, materiálových toků, analýzy logistiky, hospodářské (ekonomické) prognózy, marketingové studie, obchodní, podnikatelský průzkum, průzkum trhu, veřejného mínění, posuzování efektivnosti provozu a racionalizace práce, zajišťování a poskytování obchodních, podnikatelských, statistických informací, překlad informací do počítačových databází, systematizace informací do počítačových databází, oceňování a odhady v oblasti podnikání, oceňování obchodních podniků, personální poradenství, nábor pracovníků, psychologické testování pro výběr pracovníků, organizování komerčních nebo reklamních výstav, zprostředkování obchodu, zprostředkování výše uvedených služeb, dovozní a vývozní kanceláře; (36) finanční poradenství; (42) činnost technických poradců v oblasti průmyslu.

(511) 35, 36, 42
(210) O-424119

(111) **277180**
(220) 26.01.2005
(151) 14.12.2005
(540)



(730) **VINODIVINO s. r. o.**, Jeseniova 2770/56, Praha 3, 13000, CZ
(740) Vladimír Jíra, patentový zástupce, Kovanecká 2112/18, Praha 9, 19000
(510) (29) olivový olej, sýry, nářezy ze sýrů, studeného masa a masných výrobků, konzervovaná a sušená zelenina, konzervované potraviny, džem, marmeláda; (30) med, sušenky, koláče, cukroví, bonbóny, rýže, těstoviny, ocet, koření, omáčky k rýži a těstovinám, káva, čaj, čokoláda a nápoje udělané od nich; (32) nealkoholické nápoje; (33) lihové nápoje z Itálie, a to vína, stolní vína, vybraná vína, výběrová vína, šumivá vína, destiláty v láhvi a rozlévané; (41) provádění výcviku a školení kuchařů, šéfkuchařů, sklepmistrů, organizování kuchařských kurzů pro veřejnost a pro profesionály, provádění výcviku stravovacího a kuchařského umění, potravinářské vzdělávání a ochutnávací lekce, organizace enologických a gastronomických událostí s poskytováním kulturních informací, kurzy vaření, vinné kurzy, vinné prezentace a vinné ochutnávky, organizování zábavy, sportu a kulturních aktivit, koktejlů, recepčí a večírků, organizace zábavy se zapojením pozornosti veřejnosti, služby poskytované za účelem pohoštění, zábavy a osvěžení lidí, včetně audiovizuálních prezentací, kvízů, her, živých přehlídek a výstav, organizování přehlídek o přírodních vlastnostech vín, organizace enologických a gastronomických událostí, organizování zábavních výstav v přírodních galeriích, přehlídek módy a spodního prádla; (43) služby spojené s nápoji a jídlem, jako provozování restaurací, občerstvovacích míst, jídelen, jídelních salonků, bufetů, barů, vináren, hospod, zahradních restaurací a hostinců, pobytové, ubytovací a hotelové služby, poskytování informací o vlastnostech vín, vinné ochutnávky, zásobování a poskytování obnovování enologických a gurmánských služeb.

(511) 29, 30, 32, 33, 41, 43
(210) O-422699

(111) **277203**
(220) 21.04.2004
(151) 22.12.2005
(540)



(730) **INTERLACTO, spol. s r.o.**, Koubkova 13/228, Praha 2, 12000, CZ
(510) (29) mléko a mléčné výrobky, zejména konzumní mléka, mléčné nápoje s vysokým obsahem mléka, šlehačka, smetana, zakysané výrobky, máslo, sýry, tvarohy, sušená a zahuštěná mléka, syrovátka; (30) zmrzliny, mražené krémy, čokoládové nápoje s mlékem, kakaové nápoje s mlékem, kávové nápoje s mlékem, pudinky; (35) reklamní a propagační činnost.

(511) 29, 30, 35
(210) O-345691

(111) **280915**
(220) 26.03.2004
(151) 24.05.2006
(540)



(730) **Plzeňský Prazdroj a.s.**, U Prazdroje 7, Plzeň, 30100, CZ
(510) (32) piva, minerální vody, šumivé nápoje a jiné nápoje nealkoholické, nápoje a šťávy ovocné, sirupy a jiné přípravky k zhotovování nápojů; (33) alkoholické nápoje (s výjimkou pív).
(511) 32, 33
(210) O-344825

(111) **281693**
(220) 14.04.2004
(151) 26.06.2006
(540)

SQUASH

(730) **GRANETTE & STAROREŽNÁ Distilleries a.s.**, Drážďanská 80/82, Ústí nad Labem, 40007, CZ
(740) Mgr. Tomáš Chleboun, advokát, Vinohradská 6, Praha 2, 12000
(510) (32) nealkoholické nápoje všeho druhu, zejména nealkoholické mošty, ovocné a zeleninové šťávy, nektary a výtažky, nealkoholické aperitivy a koktejly, přírodní a syčené minerální, stolní a pramenité vody, včetně vod ochucených, limonády, instantní a koncentrované nápoje, včetně nápojů energetických, koncentráty a sirupy, extrakty, výluhy a jiné přípravky pro přípravu nealkoholických nápojů, včetně jejich příchutí, pivo, sladové pivo, sladové nápoje, výtažky z chmele na výrobu piva, přípravky na výrobu nápojů, zázvorové pivo; (33) alkoholické nápoje všeho druhu, zejména vína, lihoviny a likéry, destilované nápoje, destiláty vinné, ovocné, bylinné, destiláty ušlechtilé a řezané, alkoholické aperitivy a koktejly, koncentráty k přípravě alkoholických nápojů a esence do lihovin, pálenky, alkoholové extrakty; (35) zprostředkování prodeje a nákupu výrobků v oboru alkoholických a nealkoholických nápojů.
(511) 32, 33, 35
(210) O-345430

(111) **282957**
(220) 09.04.2004
(151) 24.08.2006
(540)

PALINKA - pikantná masová nátierka

(730) **TATRAKON, spol. s r. o.**, Alžbetina 23, Poprad, 5801, SK
(740) Markéta Shubik, Pod Pekařkou 107/1, Praha 4 - Podolí, 14700
(510) (30) moučka z fazolí, koření; (32) ovocné a zeleninové džusy, šťávy, nektary a nápoje, rajské šťávy (nápoj).
(511) 30, 32
(210) O-345341

(111) **286068**
(220) 11.11.2004
(151) 21.12.2006
(540)

MAXFOTO

(730) **PHOTODIENST BRNO, spol. s r.o.**, Cejl 817/105, Brno, 60200, CZ
(740) Mgr. Marie Žáková, patentový zástupce, Lidická 51, Brno, 60200
(510) (16) papír a výrobky z papíru, lepenka a kartonážní výrobky, tiskoviny, časopisy, periodika, knihy, zboží knihařské, psací potřeby, kancelářská lepidla, kancelářské potřeby s výjimkou nábytku, potřeby pro umělce, tiskací písma, štočky, fotografie, fotoalba, fotografické stojany, stojany na fotoalba, přístroje na lepení fotografií, obalový materiál z plastických hmot, zejména pro zhotovování fotoalb; (40) vyvolávání filmů a zpracování fotografií, fotografický tisk, vázání a laminování fotografií, obstaravatelská a zprostředkovatelská činnost v této oblasti; (41) fotografování, fotoateliér, digitální zpracování obrazu a fotografií, poradenská činnost v souvisejících uvedených oborech, zprostředkovatelská činnost v této oblasti.
(511) 16, 40, 41
(210) O-420395

(111) **288211**
(220) 14.06.2004
(151) 19.03.2007
(540)

CUVÉE AUSTERLITZ

(730) **Mgr. Milan Magni**, Svatoslav 29, Tišnov, 66601, CZ
(740) Ing. Pavel Reichel, Lopatecká 14, Praha 4, 14700
(510) (33) značková vína s výjimkou sektů, pocházející z oblasti Slavkova (Austerlitzu).
(511) 33
(210) O-347443

(111) **293204**
(220) 26.08.2004
(151) 10.10.2007
(540)

MONTE NEGRO

(730) **Pivovar Černá Hora, a.s.**, nám. U Pivovaru 3, Černá Hora, 67921, CZ
(740) Ing. Marie Jandová, Nerudova 1095, Kuřim, 66434
(510) (16) periodické a neperiodické tiskoviny všeho druhu, papírenské výrobky, fotografie, pohlednice, kalendáře (nástěnné, stolní a kapesní), mapy, plakáty, billboardy, prospekty, papírové etikety, nálepky, samolepky, obtisky, razítka, papírové průkazy, papírové vlajky, papírové ubrousky a ubrusy, papírová prostírání, papírové ručníky, papírové komouty, papírové kelímky, podtácky (papírové podložky pod sklenice), papírové obaly všeho druhu, balicí papír, papírové tašky, umělohmotné tašky; (32) nealkoholické nápoje všeho druhu zařazené v této třídě; (33) destiláty a jiné alkoholické nápoje (s výjimkou piv a vína).
(511) 16, 32, 33
(210) O-358776

(111) **294581**
(220) 11.03.2005
(151) 19.12.2007
(540)



(730) **Veletrhy Brno, a.s.**, Výstaviště 1, Brno, 64700, CZ
(740) Ing. Jiří Dohnal, Nedbalova 29, Brno, 62300
(510) (35) poskytování pomoci při provozu obchodu včetně zprostředkování obchodních a souvisejících obchodně personálních záležitostí, správa obchodních zájmů třetích osob, vypracování statistických přehledů, poradenství v oblasti organizace a ekonomiky podnikání, marketing, průzkum a analýzy trhů, pronájem kancelářských strojů a zařízení, rozmnožování dokumentů; (41) nakladatelská a vydavatelská činnost.
(511) 35, 37, 41
(210) O-424134

(111) **302065**
(220) 30.08.2004
(151) 02.12.2008
(540)



(730) **HYSON TEAS (PRIVATE) LIMITED**, No. 190/1 Sri Sumana Mawatha, Kelanimulla, Angoda, LK
(740) Společná advokátní kancelář Všecka Zelený Švorčík Kalenský a spol., JUDr. Pavel Zelený, Hálkova 2, Praha 2, 12000
(510) (30) káva, čaj, kakao, kávové nápoje, kávové náhražky, kapučino, cereální nápoje.
(511) 30
(210) O-208153

Zániky ochranných známek uplynutím doby platnosti

Kapitola obsahuje údaje o ochranných známkách, které zanikly uplynutím doby platnosti podle ustanovení § 29 odst. 1 zákona č. 441/2003 Sb.

Číslo zápisu	Datum zániku	Číslo zápisu	Datum zániku	Číslo zápisu	Datum zániku	Číslo zápisu	Datum zániku
98781	04.09.2013	262572	04.09.2013	263781	03.09.2013	265198	10.09.2013
104858	08.09.2013	262573	04.09.2013	263782	03.09.2013	265199	10.09.2013
161811	06.09.2013	262574	04.09.2013	263783	03.09.2013	265200	10.09.2013
161895	11.09.2013	262576	04.09.2013	263784	10.09.2013	265951	01.09.2013
165633	01.09.2013	263258	01.09.2013	263786	10.09.2013	265953	02.09.2013
165681	05.09.2013	263261	01.09.2013	263787	10.09.2013	265955	05.09.2013
165795	01.09.2013	263262	01.09.2013	264033	01.09.2013	265956	05.09.2013
173771	08.09.2013	263263	01.09.2013	264034	02.09.2013	265957	08.09.2013
174187	01.09.2013	263264	01.09.2013	264035	02.09.2013	265959	10.09.2013
174645	09.09.2013	263265	02.09.2013	264036	02.09.2013	265960	10.09.2013
174646	09.09.2013	263266	02.09.2013	264038	04.09.2013	266596	01.09.2013
174647	09.09.2013	263268	02.09.2013	264039	03.09.2013	266714	01.09.2013
174648	09.09.2013	263269	02.09.2013	264040	05.09.2013	266716	01.09.2013
174649	09.09.2013	263270	02.09.2013	264041	05.09.2013	266718	01.09.2013
175209	07.09.2013	263271	02.09.2013	264043	10.09.2013	266719	03.09.2013
181391	08.09.2013	263272	02.09.2013	264044	10.09.2013	266720	03.09.2013
181392	08.09.2013	263278	02.09.2013	264463	03.09.2013	267446	10.09.2013
181854	07.09.2013	263279	03.09.2013	264464	04.09.2013	267447	10.09.2013
181877	10.09.2013	263280	03.09.2013	264465	04.09.2013	268161	10.09.2013
182360	10.09.2013	263282	03.09.2013	264466	04.09.2013	268942	02.09.2013
182400	07.09.2013	263283	03.09.2013	264467	05.09.2013	268944	09.09.2013
182448	02.09.2013	263297	03.09.2013	264468	05.09.2013	271571	05.09.2013
182862	07.09.2013	263305	05.09.2013	264470	05.09.2013	272538	02.09.2013
183422	03.09.2013	263306	05.09.2013	264471	05.09.2013	273009	02.09.2013
184810	08.09.2013	263307	05.09.2013	264472	08.09.2013	273010	02.09.2013
186027	07.09.2013	263309	05.09.2013	264474	10.09.2013	273747	05.09.2013
186028	07.09.2013	263310	05.09.2013	264475	10.09.2013	275046	05.09.2013
187252	10.09.2013	263311	05.09.2013	264685	08.09.2013	276523	03.09.2013
187578	10.09.2013	263312	05.09.2013	264896	09.09.2013	277112	03.09.2013
188808	01.09.2013	263313	08.09.2013	265162	01.09.2013	277113	03.09.2013
188825	09.09.2013	263314	08.09.2013	265164	01.09.2013	277114	03.09.2013
189368	10.09.2013	263318	08.09.2013	265165	01.09.2013	277115	03.09.2013
190214	01.09.2013	263321	08.09.2013	265166	01.09.2013	277195	03.09.2013
190215	01.09.2013	263325	09.09.2013	265167	01.09.2013	277196	03.09.2013
191844	10.09.2013	263326	09.09.2013	265168	01.09.2013	277197	03.09.2013
194119	10.09.2013	263327	09.09.2013	265169	01.09.2013	277198	03.09.2013
194896	10.09.2013	263328	09.09.2013	265171	01.09.2013	277869	03.09.2013
194897	10.09.2013	263329	09.09.2013	265172	02.09.2013	277870	03.09.2013
195984	02.09.2013	263333	09.09.2013	265175	02.09.2013	280850	01.09.2013
220701	06.09.2013	263335	09.09.2013	265176	02.09.2013	283762	10.09.2013
261722	02.09.2013	263342	10.09.2013	265177	02.09.2013		
262561	01.09.2013	263343	10.09.2013	265178	03.09.2013		
262562	03.09.2013	263346	10.09.2013	265187	04.09.2013		
262564	03.09.2013	263347	10.09.2013	265189	05.09.2013		
262565	03.09.2013	263348	10.09.2013	265190	08.09.2013		
262570	04.09.2013	263349	10.09.2013	265193	08.09.2013		
262571	04.09.2013	263351	10.09.2013	265197	08.09.2013		

Úpravy znění/vyobrazení ochranných známek a seznamu výrobků a služeb

Kapitola obsahuje údaje o ochranných známkách, u kterých na žádost vlastníka ochranné známky došlo v souladu s ustanovením § 27 zákona č.441/2003 Sb. k úpravě ve znění, vyobrazení nebo seznamu výrobků a služeb, pokud tato změna uvádí údaje v ochranné známce do souladu se skutečností, aniž by se tím ochranná známka zásadně změnila. Kapitola dále obsahuje údaje o ochranných známkách, jejichž zápis byl obnoven pouze pro některé z výrobků a služeb v souladu s ustanovením §29 zákona č. 441/2003 Sb.

(111) 322715
(540)

Fa RENE a.s.
Hradec Králové a Svitavy

Změny vlastníků ochranných známek

Kapitola obsahuje údaje o ochranných známkách, které byly převedeny nebo přešly ve smyslu ustanovení § 15 odst. 1, 2 a § 16 zákona č. 441/2003 Sb. na jiného vlastníka v rozsahu všech zapsaných výrobků nebo služeb.

Číslo zápisu	Dřívější vlastník	Nynější vlastník	S účinností od
159305	Imation Ireland Limited, 25-28 North Wall Quay, Dublin 1, IE	Imation Corp., One Imation Way, Oakdale, MN, US	24.03.2014
187091	JUDr.Milan Vozárik, Bělčická 2845, Praha 4, 14100, CZ	Vozáriková Eva Ing., Bělčická 2845, Praha 4, 14100, CZ	25.03.2014
187171	Economia, a.s., Pernerova 673/47, Praha 8, 18600, CZ	Business Media CZ, s.r.o., Nádražní 762/32, Praha 5 - Smíchov, 15000, CZ	19.03.2014
187173	Economia, a.s., Pernerova 673/47, Praha 8, 18600, CZ	Business Media CZ, s.r.o., Nádražní 762/32, Praha 5 - Smíchov, 15000, CZ	19.03.2014
189677	Riker Laboratories, Inc., 3M Center, 2501 Hudson Road, St. Paul, MN, US	IVAX International GmbH, Hauptplatz 16, Post Fach 1459, 8640 Rapperswil, CH	20.03.2014
192916	IBERIA TRAEDING a.s., Kupeckého 832, Praha 4, 14000, CZ	ISAURIA CORPORATION a.s., Kupeckého 832/2, Praha 4 - Háje, 14900, CZ	24.03.2014
192916	SAPOK, v.o.s., Kupeckého 832, Praha 4, 14000, CZ	SAPOK, a.s., Kupeckého 832, Praha 4, 14000, CZ	24.03.2014
209633	Wyse Technology, L.L.C., 3471 North First Street, San Jose, CA, US	Dell Inc., One Dell Way, Round Rock, TX, US	19.03.2014
230384	Mariz Gestao E Investimentos Limitada, Rua dos Murcas No. 68 - 3rd, Funchal, PT	Reckitt Benckiser LLC, Morris Corporate Center IV, 399 Interpace Parkway, Parsippany, 07054-0225, NJ, US	19.03.2014
252026	HC Energie Karlovy Vary s.r.o., Západní 1812/73, Karlovy Vary, 36001, CZ	HC Energie Karlovy Vary s.r.o., Studentská 1/4, Karlovy Vary, 36007, CZ	19.03.2014
252027	HC Energie Karlovy Vary s.r.o., Západní 1812/73, Karlovy Vary, 36001, CZ	HC Energie Karlovy Vary s.r.o., Studentská 1/4, Karlovy Vary, 36007, CZ	19.03.2014
252028	HC Energie Karlovy Vary s.r.o., Západní 1812/73, Karlovy Vary, 36001, CZ	HC Energie Karlovy Vary s.r.o., Studentská 1/4, Karlovy Vary, 36007, CZ	19.03.2014
267122	PPG trading s.r.o., Politických vězňů 1233, Říčany, 25101, CZ	Villex company s.r.o., U lužického semináře 114/46, Praha 1 - Malá Strana, 11800, CZ	25.03.2014
283033	Energobel a.s., Janáčkovo nábřeží 1153/13, Praha, 15000, CZ	Chlubna Jaroslav, Lužní 301/3, Olomouc, 78335, CZ	24.03.2014
285959	ECM Real Estate Investments, k.s., Na Strži 65/1702, Praha 4, 14062, CZ	Roub Jan, Alšova 1114, Unhošť, 27351, CZ	20.03.2014
298177	Pondělík Pavel Ing., Mandlova 2, Plzeň, 32000, CZ	Cosmetica Bohemica s.r.o., Chrustenice 25, 26712, CZ	20.03.2014
300319	ATTACK MEDIA GROUP, a.s., U Habrovky 247/11, Praha 4, Krč, 14000, CZ	CINEMA TIME, s.r.o., Radotínská 69/34, Praha 5 - Velká Chuchle, 15900, CZ	19.03.2014
301853	ATTACK MEDIA GROUP, a.s., U Habrovky 247/11, Praha 4, Krč, 14000, CZ	CINEMA TIME, s.r.o., Radotínská 69/34, Praha 5 - Velká Chuchle, 15900, CZ	19.03.2014
302616	NEWTON Media, a.s., Politických vězňů 912/10, Praha 1, 11000, CZ	NEWTON Media, a.s., Na Pankráci 1683/127, Praha 4, 14000, CZ	19.03.2014
307773	RPSnet s.r.o., Olšany 84, Olšany u Šumperka, 78962, CZ	Rýznar Jan Ing., Olšany 149, Olšany, 78962, CZ	21.03.2014
313962	ODK - Magnum, s.r.o., Lištány 119, Lištány, 33035, CZ	VITO LIFE s.r.o., Ke Hřišti 1165, Starý Plzenec, 33202, CZ	24.03.2014
318079	ODK - MAGNUM s.r.o., Lištány 119, Lištány, 33035, CZ	VITO LIFE s.r.o., Ke Hřišti 1165, Starý Plzenec, 33202, CZ	24.03.2014
318644	POSSESSION s.r.o., Novomlýnská 1238/3, Praha 1, 11000, CZ	SKI Karlov s.r.o., Hradecká 1766/48, Opava, 74601, CZ	24.03.2014
320553	BECKER & POLIAKOFF CONSULTING LIMITED, Thessalonikis st.,Nicolau Pentadromos Center, office 908, Limassol, CY	Becker a Poliakoff Consulting, a.s., U Prašné brány 1078/1, Praha 1 - Staré Město, 11000, CZ	25.03.2014
321632	ODK - MAGNUM s.r.o., Lištány 119, Lištány, 33035, CZ	VITO LIFE s.r.o., Ke Hřišti 1165, Starý Plzenec, 33202, CZ	24.03.2014
321707	Alier, spol. s r.o., Žitná 1578/52, Praha 2 Nové Město, 12000, CZ	ALIER Cosmetic s.r.o., Žitná 1578/52, Praha 2, 12000, CZ	24.03.2014
322183	ODK - MAGNUM s.r.o., Lištány 119, Lištány, 33035, CZ	VITO LIFE s.r.o., Ke Hřišti 1165, Starý Plzenec, 33202, CZ	24.03.2014
322184	ODK - MAGNUM s.r.o., Lištány 119, Lištány, 33035, CZ	VITO LIFE s.r.o., Ke Hřišti 1165, Starý Plzenec, 33202, CZ	24.03.2014
324868	ODK - MAGNUM s.r.o., Lištány 119, Lištány, 33035, CZ	VITO LIFE s.r.o., Ke Hřišti 1165, Starý Plzenec, 33202, CZ	24.03.2014
325971	MARIMEX CZ, s.r.o., Libušská 264, Praha 4 - Libuš, 14200, CZ	PYRAMIDA s.r.o., Domažlická 1225/167, Plzeň, 31800, CZ	25.03.2014
326432	Aksys s.r.o., Osadní 12a/č.p. 324, Praha 7, 17000, CZ	Tým DG plus, spol. s r.o., Na Zlatnici 356/17, Praha 4, 14700, CZ	25.03.2014
328200	Moravec Ivo Ing., Skalice 404, Frýdek - Místek 10, 73908, CZ	Raspberry Pi Foundation, Mitchell Wood House, Main Street, Caldecote, Cambridge CB23 7NU, GB	24.03.2014
333040	FIRMA CUKIERNICZA SOLIDARNOSC - rok zalozenia 1952 Sp. z o.o., ul. Gospodarca 25, 20-211 Lublin, PL	SWEETMAGIC SPÓLKA Z OGRANICZONA ODPOWIEDZIALNOSCIA SPÓLKA KOMANDYTOWO-AKCYJNA, ul. Zdrojowa 1, Opatówek, PL	24.03.2014

Číslo zápisu	Dřívější vlastník	Nynější vlastník	S účinností od
333040	SWEETMAGIC SPÓLKA Z OGRANICZONA ODPOWIEDZIALNOSCIA SPÓLKA KOMANDYTOWO-AKCYJNA, ul. Zdrojowa 1, Opatówek, PL	CHOCI SPÓLKA Z OGRANICZONA ODPOWIEDZIALNOSCIA, ul. Zdrojowa 1, Opatówek, PL	24.03.2014
333251	Aksys s.r.o., Osadní 12a/č.p. 324, Praha 7, 17000, CZ	Tým DG plus, spol. s r.o., Na Zlatnici 356/17, Praha 4, 14700, CZ	25.03.2014
333655	Aksys s.r.o., Osadní 12a/č.p. 324, Praha 7, 17000, CZ	Tým DG plus, spol. s r.o., Na Zlatnici 356/17, Praha 4, 14700, CZ	25.03.2014
333848	Veselka Jakub, Heřmánková 55, Liberec - Machnín, 46301, CZ	Soyka s.r.o., Heřmánková 55, Liberec 33 - Machnín, 46601, CZ	21.03.2014
335982	Winterová Kateřina, Náměstí Jiřího z Lobkovic 16, Praha 3, 13000, CZ	ČESKÁ TELEVIZE, Kavčí Hory, Praha 4, 14070, CZ	20.03.2014

Změny v údajích o vlastnících ochranných známek

Kapitola obsahuje ochranné známky, u kterých byla v rejstříku ochranných známek vyznačena změna v údajích o vlastnících ve smyslu ustanovení § 27 odst. 2 a 7 zákona č. 441/2003 Sb.

Číslo zápisu	Vlastník	S účinností od
155792	Elektroporcelán Louny a.s., Postoloprtská 2951, Louny, 44015, CZ	25.03.2014
162297	BASF Agro B.V., Arnhem (NL), Zweigniederlassung Wädenswil, Appital, 8804 Au, CH	21.03.2014
162297	BASF Agro B.V., Arnhem (NL), Zweigniederlassung Wädenswil, Moosacherstrasse 2, 8804 Au, CH	21.03.2014
162297	BASF Agro B.V., Arnhem (NL), Zweigniederlassung Zürich, Im Tiergarten 7, 8055 Zürich, CH	21.03.2014
163100	BASF Agro B.V., Arnhem (NL), Zweigniederlassung Wädenswil, Moosacherstrasse 2, 8804 Au, CH	21.03.2014
163100	BASF Agro B.V., Arnhem (NL), Zweigniederlassung Wädenswil, Appital, 8804 Au, CH	21.03.2014
163100	BASF Agro B.V., Arnhem (NL), Zweigniederlassung Zürich, Im Tiergarten 7, 8055 Zürich, CH	21.03.2014
163162	BASF Agro B.V., Arnhem (NL), Zweigniederlassung Wädenswil, Moosacherstrasse 2, 8804 Au, CH	21.03.2014
163162	BASF Agro B.V., Arnhem (NL), Zweigniederlassung Wädenswil, Appital, 8804 Au, CH	21.03.2014
163162	BASF Agro B.V., Arnhem (NL), Zweigniederlassung Zürich, Im Tiergarten 7, 8055 Zürich, CH	21.03.2014
165644	AZ Electronic Materials (Luxembourg) S.a.r.l., 32-36 Boulevard d' Avranches, 1160 Luxembourg, LU	21.03.2014
165892	BASF Agro B.V., Arnhem (NL), Zweigniederlassung Wädenswil, Appital, 8804 Au, CH	21.03.2014
165892	BASF Agro B.V., Arnhem (NL), Zweigniederlassung Zürich, Im Tiergarten 7, 8055 Zürich, CH	21.03.2014
165892	BASF Agro B.V., Arnhem (NL), Zweigniederlassung Wädenswil, Moosacherstrasse 2, 8804 Au, CH	21.03.2014
166360	BASF Agro B.V., Arnhem (NL), Zweigniederlassung Zürich, Im Tiergarten 7, 8055 Zürich, CH	21.03.2014
166360	BASF Agro B.V., Arnhem (NL), Zweigniederlassung Wädenswil, Moosacherstrasse 2, 8804 Au, CH	21.03.2014
166360	BASF Agro B.V., Arnhem (NL), Zweigniederlassung Wädenswil, Appital, 8804 Au, CH	21.03.2014
166594	BASF Agro B.V., Arnhem (NL), Zweigniederlassung Wädenswil, Moosacherstrasse 2, 8804 Au, CH	21.03.2014
166594	BASF Agro B.V., Arnhem (NL), Zweigniederlassung Zürich, Im Tiergarten 7, 8055 Zürich, CH	21.03.2014
166594	BASF Agro B.V., Arnhem (NL), Zweigniederlassung Wädenswil, Appital, 8804 Au, CH	21.03.2014
168934	BASF Agro B.V., Arnhem (NL), Zweigniederlassung Wädenswil, Appital, 8804 Au, CH	21.03.2014
168934	BASF Agro B.V., Arnhem (NL), Zweigniederlassung Zürich, Im Tiergarten 7, 8055 Zürich, CH	21.03.2014
168934	BASF Agro B.V., Arnhem (NL), Zweigniederlassung Wädenswil, Moosacherstrasse 2, 8804 Au, CH	21.03.2014
184101	Morávek Petr Ing., Koberovy 170, Železný Brod, 46822, CZ	24.03.2014
187823	FABBRICA ITALIANA ACCUMULATORI MOTOCARRI MONTECCHIO - F.I.A.M.M. S.P.A., Viale Europa 75, 36075 Montecchio Maggiore (VI), IT	20.03.2014
187856	Templářské sklepy Čejkovice, vinařské družstvo, Na Bařině 945, Čejkovice, 69615, CZ	24.03.2014
189677	IVAX International GmbH, Alpenstrasse 2, 8640 Rapperswil, CH	20.03.2014
190805	Kučera Miroslav, Velké náměstí 143/15, Hradec Králové, 50003, CZ	25.03.2014
191985	Georgiadis Alexandros Ing., Na Draháč 859, Kopřivnice, 74221, CZ	24.03.2014
191986	Georgiadis Alexandros Ing., Na Draháč 859, Kopřivnice, 74221, CZ	24.03.2014
191989	Georgiadis Alexandros Ing., Na Draháč 859, Kopřivnice, 74221, CZ	24.03.2014
192916	IBERIA TRADING a.s., Kupeckého 832, Praha 4, 14000, CZ	24.03.2014
193504	Georgiadis Alexandros Ing., Na Draháč 859, Kopřivnice, 74221, CZ	24.03.2014
194182	TELEST, spol. s r.o., třída Tomáše Bati 21, Zlín, 76001, CZ	19.03.2014
196034	Honeywell, spol. s r.o., V Parku 2326/18, Praha 4, 14800, CZ	24.03.2014
199459	BASF Agro B.V., Arnhem (NL), Zweigniederlassung Wädenswil, Appital, 8804 Au, CH	21.03.2014
199459	BASF Agro B.V., Arnhem (NL), Zweigniederlassung Zürich, Im Tiergarten 7, 8055 Zürich, CH	21.03.2014
199459	BASF Agro B.V., Arnhem (NL), Zweigniederlassung Wädenswil, Moosacherstrasse 2, 8804 Au, CH	21.03.2014
201650	SIPOR s.r.o., Do koutů 2072/1, Praha 4, 14300, CZ	24.03.2014
202113	BASF Agro B.V., Arnhem (NL), Zweigniederlassung Zürich, Im Tiergarten 7, 8055 Zürich, CH	21.03.2014
202113	BASF Agro B.V., Arnhem (NL), Zweigniederlassung Wädenswil, Appital, 8804 Au, CH	21.03.2014
202113	BASF Agro B.V., Arnhem (NL), Zweigniederlassung Wädenswil, Moosacherstrasse 2, 8804 Au, CH	21.03.2014
205589	BASF Agro B.V., Arnhem (NL), Zweigniederlassung Zürich, Im Tiergarten 7, 8055 Zürich, CH	21.03.2014
205589	BASF Agro B.V., Arnhem (NL), Zweigniederlassung Wädenswil, Moosacherstrasse 2, 8804 Au, CH	21.03.2014
205589	BASF Agro B.V., Arnhem (NL), Zweigniederlassung Wädenswil, Appital, 8804 Au, CH	21.03.2014
205812	BASF Agro B.V., Arnhem (NL), Zweigniederlassung Zürich, Im Tiergarten 7, 8055 Zürich, CH	21.03.2014
205812	BASF Agro B.V., Arnhem (NL), Zweigniederlassung Wädenswil, Appital, 8804 Au, CH	21.03.2014
205812	BASF Agro B.V., Arnhem (NL), Zweigniederlassung Wädenswil, Moosacherstrasse 2, 8804 Au, CH	21.03.2014

Číslo zápisu	Vlastník	S účinností od
209633	Wyse Technology, L.L.C., 3471 North First Street, San Jose, CA, US	19.03.2014
209984	BASF Agro B.V., Arnhem (NL), Zweigniederlassung Wädenswil, Moosacherstrasse 2, 8804 Au, CH	21.03.2014
209984	BASF Agro B.V., Arnhem (NL), Zweigniederlassung Wädenswil, Appital, 8804 Au, CH	21.03.2014
209984	BASF Agro B.V., Arnhem (NL), Zweigniederlassung Zürich, Im Tiergarten 7, 8055 Zürich, CH	21.03.2014
222985	BASF Agro B.V., Arnhem (NL), Zweigniederlassung Wädenswil, Appital, 8804 Au, CH	21.03.2014
222985	BASF Agro B.V., Arnhem (NL), Zweigniederlassung Zürich, Im Tiergarten 7, 8055 Zürich, CH	21.03.2014
222985	BASF Agro B.V., Arnhem (NL), Zweigniederlassung Wädenswil, Moosacherstrasse 2, 8804 Au, CH	21.03.2014
227781	BASF Agro B.V., Arnhem (NL), Zweigniederlassung Wädenswil, Appital, 8804 Au, CH	21.03.2014
227781	BASF Agro B.V., Arnhem (NL), Zweigniederlassung Wädenswil, Moosacherstrasse 2, 8804 Au, CH	21.03.2014
227781	BASF Agro B.V., Arnhem (NL), Zweigniederlassung Zürich, Im Tiergarten 7, 8055 Zürich, CH	21.03.2014
235844	BASF Agro B.V., Arnhem (NL), Zweigniederlassung Zürich, Im Tiergarten 7, 8055 Zürich, CH	21.03.2014
235844	BASF Agro B.V., Arnhem (NL), Zweigniederlassung Wädenswil, Appital, 8804 Au, CH	21.03.2014
235844	BASF Agro B.V., Arnhem (NL), Zweigniederlassung Wädenswil, Moosacherstrasse 2, 8804 Au, CH	21.03.2014
238221	GRYSON N. V., Nijverheidsstraat 3, Houthulst, BE	20.03.2014
243949	Bonar Geosynthetics, a.s., Novozámocká 207, 951 12 Ivanka pri Nitre, SK	21.03.2014
249789	Bonar Geosynthetics, a.s., Novozámocká 207, 951 12 Ivanka pri Nitre, SK	21.03.2014
250494	Elektroporcelán Louny a.s., Postoloprtská 2951, Louny, 44015, CZ	25.03.2014
252894	BASF Agro B.V., Arnhem (NL), Zweigniederlassung Zürich, Im Tiergarten 7, 8055 Zürich, CH	24.03.2014
267260	Hotel Zámek a.s., Templářská 1, Čejkovice, 69615, CZ	25.03.2014
268573	MEDINET, s r.o., Košická 6, Senec, 90301, SK	19.03.2014
268727	Roth Jiří, Lipová 174, Unhošť, 27351, CZ	24.03.2014
269155	ORLING s.r.o., Na Bělisku 1352, Ústí nad Orlicí, 56201, CZ	19.03.2014
269156	ORLING s.r.o., Na Bělisku 1352, Ústí nad Orlicí, 56201, CZ	19.03.2014
269264	Statutární město Frýdek-Místek, Radniční 1148, Frýdek-Místek, 73801, CZ	19.03.2014
269300	Velkoobchod Joanna, s.r.o., Hlavní 77, Dolní Lutyně, Věřňovice, 73553, CZ	19.03.2014
269960	Georgiadis Alexandros Ing., Na Drahách 859, Kopřivnice, 74221, CZ	24.03.2014
270591	Elektroporcelán Louny a.s., Postoloprtská 2951, Louny, 44015, CZ	25.03.2014
270677	NEW CONCEPT spol. s r. o., Nad branickým pivovarem 1180/11, Praha 4, Braník, 14700, CZ	20.03.2014
270678	NEW CONCEPT spol. s r. o., Nad branickým pivovarem 1180/11, Praha 4, Braník, 14700, CZ	20.03.2014
271804	ATACO spol. s r.o., Ruská 83/24, Ostrava - Vítkovice, 70300, CZ	25.03.2014
272656	GUARANT International spol. s r.o., Na Pankráci 1685/17, Praha 4 - Nusle, 14000, CZ	19.03.2014
272657	GUARANT International spol. s r.o., Na Pankráci 1685/17, Praha 4 - Nusle, 14000, CZ	19.03.2014
274629	Kosáček Daniel, Dvořákova 337, Trutnov, 54101, CZ	24.03.2014
297430	BASF Agro B.V., Arnhem (NL), Zweigniederlassung Zürich, Im Tiergarten 7, 8055 Zürich, CH	24.03.2014
303416	JabloPCB s.r.o., U Přehrady 5129/67, Jablonec nad Nisou, 46601, CZ	24.03.2014
311280	BASF Agro B.V., Arnhem (NL), Zweigniederlassung Zürich, Im Tiergarten 7, 8055 Zürich, CH	24.03.2014
312886	BASF Agro B.V., Arnhem (NL) Zweigniederlassung Zürich, Im Tiergarten 7, 8055 Zürich, CH	24.03.2014
314328	BASF Agro B.V., Arnhem (NL), Zweigniederlassung Zürich, Im Tiergarten 7, 8055 Zürich, CH	24.03.2014
315486	BASF Agro B.V., Arnhem (NL), Zweigniederlassung Zürich, Im Tiergarten 7, 8055 Zürich, CH	24.03.2014
315490	BASF Agro B.V., Arnhem (NL), Zweigniederlassung Zürich, Im Tiergarten 7, 8055 Zürich, CH	24.03.2014
321707	Alier, spol. s r.o., Žitná 1578/52, Praha 2 Nové Město, 12000, CZ	24.03.2014
322715	Fa RENE a.s., Bratři Štefanů 886, Hradec Králové, 50003, CZ	21.03.2014
325189	INPOZ spol. s r. o., Vančurovo náměstí 309/11, Hradec Králové, 50002, CZ	19.03.2014
328157	Advokátní kancelář Mgr. Petr Mimochoдек Mimochoдек Petr Mgr., Vášova 269/11, Praha 10 - Kolovraty, 10300, CZ	25.03.2014
330355	BASF Agro B.V., Arnhem (NL), Zweigniederlassung Zürich, Im Tiergarten 7, 8055 Zürich, CH	24.03.2014
331293	BASF Agro B.V., Arnhem (NL), Zweigniederlassung Zürich, Im Tiergarten 7, 8055 Zürich, CH	24.03.2014

Ostatní rozhodné údaje a úřední opravy

Kapitola zahrnuje zejména přetřídění seznamu výrobků a služeb v návaznosti na mezinárodní zápis, opravu chyb ve formulaci, přepisů a zjevných nesprávností za účelem uvedení do souladu se skutečností. V této kapitole jsou zveřejňovány jen takové údaje, které nemohou být zveřejněny spolu se zveřejněním přihlášky nebo se zápisem ochranné známky. Dále kapitola obsahuje důležitá úřední sdělení.

(11) **26487**

(21) PUV 2013-28682

Datum provedení změny: 21.03.2014

V databázi ÚPV a ve Věstníku 9/2014 ze dne 26.2.2014 byl v části "Zapsané užité vzory" nepřesně uveden název užitého vzoru č. 26487 (PUV 2013-28682).

Správný název zní: "Uspořádání podpražcových podložek u železničních výhybek tvaru 1:18,5-1200-I s přechodovou oblastí před žlabovými pražci".

(97) **EP 2394636**

Datum provedení změny: 25.03.2014

Udělení evropského patentu č. 2394636 ze dne 19.3.2014 bylo Evropským patentovým úřadem zrušeno.

Oprava

Technicko-organizačním nedopatřením došlo ve Věstníku čís. 3/2014 ke zveřejnění dále uvedených přihlášek ochranných známek, u kterých dosud nebyl ukončen průzkum zápisné způsobilosti:

O-499691 **DIVADLO KOMEDIE**

O-507105 **Automatizace a modernizace pivovarů**
Automatizace v potravinářství

Technicko-organizačním nedopatřením došlo ve Věstníku čís. 4/2014 ke zveřejnění dále uvedené přihlášky ochranné známky, u které dosud nebyl ukončen průzkum zápisné způsobilosti:

O-503731

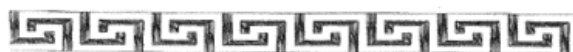

Technicko-organizačním nedopatřením došlo ve Věstníku čís. 5/2014 ke zveřejnění dále uvedené přihlášky ochranné známky, u které dosud nebyl ukončen průzkum zápisné způsobilosti:

O-506347 **FILHARMONICI NA ULICI**

Technicko-organizačním nedopatřením došlo ve Věstníku čís. 6/2014 ke zveřejnění dále uvedených přihlášek ochranných známek, u kterých dosud nebyl ukončen průzkum zápisné způsobilosti:

O-502142 **Karlova Studánka**

O-507584

