

Číselné INID kódy pro označování bibliografických dat technických řešení

INID Codes for the identification of bibliographic data of technical solutions

(Standard WIPO ST. 9 a ST. 80)

(11)	číslo patentu/zápisu/osvědčení	(11)	Number of the patent/registration/certification
(15)	datum zápisu průmyslového vzoru	(15)	Industrial design registration date
(21)	číslo přihlášky/žádosti	(21)	Application number
(22)	datum podání přihlášky/žádosti	(22)	Date of application filing
(23)	údaje o výstavní prioritě	(23)	Exhibition priority data
(28)	počet průmyslových vzorů	(28)	Number of industrial designs included in the application
(31)	číslo prioritní přihlášky	(31)	Number of priority application
(32)	datum podání prioritní přihlášky	(32)	Filing date of priority application
(33)	země priority	(33)	Priority country
(40)	datum zveřejnění přihlášky vynálezu	(40)	Date of publication of patent application
(45)	datum zveřejnění zapsaného průmyslového vzoru	(45)	Publication date of the registered industrial design
(47)	datum zveřejnění udělení patentu a zápisu užitého vzoru, datum zápisu užitého vzoru, datum oznámení udělení evropského patentu v Evropském patentovém věstníku	(47)	Publication date of patent granting and publication date of utility model registration, registration date of utility model, publication date of European patent granting in the European patent bulletin
(51)	mezinárodní patentové třídění/Locarnské třídění průmyslových vzorů	(51)	International Patent Classification/ Locarno Classification for Industrial Designs
(54)	Název	(54)	Title
(55)	vyobrazení průmyslového vzoru	(55)	Reproduction of the industrial design
(57)	Anotace	(57)	Abstract
(68)	číslo základního patentu	(68)	Number of the basic patent
(71)	označení přihlašovatele/žadatele	(71)	Applicant
(72)	označení původce	(72)	Inventor
(73)	označení majitele/vlastníka	(73)	Owner
(74)	označení zástupce	(74)	Attorney's name and address
(86)	číslo mezinárodní přihlášky	(86)	International application number
(87)	číslo mezinárodního zveřejnění	(87)	International publication number
(92)	datum a číslo první registrace přípravku pro Českou republiku	(92)	Date and number(s) of the first authorization to market the product in the CZ
(93)	datum, číslo a země první registrace přípravku v rámci Společenství	(93)	Date, number(s) and country of the first authorization to market the product in the EEC
(94)	doba platnosti osvědčení	(94)	Term of certification validity
(95)	označení a typ přípravku	(95)	Name of the product and product type
(96)	datum podání a číslo evropské patentové přihlášky	(96)	European patent application filing date and number
(97)	datum zveřejnění a číslo zveřejnění evropské patentové přihlášky v Evropském patentovém věstníku	(97)	European patent application publication date and publication number in the European patent bulletin

Číselné INID kódy pro označování bibliografických dat ochranných známek

INID codes and minimum required for the identification of bibliographic data relating to marks

(Standard WIPO ST.60)

(111)	Číslo zápisu ochranné známky (registrace)	(111)	Number of registration
(151)	Datum zápisu ochranné známky	(151)	Date of the registration
(210)	Číslo přihlášky ochranné známky (spisu)	(210)	Number of the application
(220)	Datum podání přihlášky	(220)	Date of filing of the application
(320)	Datum vzniku práva přednosti	(320)	Date of the first application
(442)	Datum zveřejnění přihlášky po průzkumu	(442)	Date of the publication of the examined application
(450)	Datum zveřejnění zápisu ochranné známky ve Věstníku	(450)	Date of publication of the registration
(510)	Seznam výrobků a služeb	(510)	List of goods and/or services
(511)	Číslo třídy výrobků a služeb	(511)	Number of the class of goods and/or services
(526)	Omezení rozsahu ochrany o prvek	(526)	Disclaimer
(540)	Znění nebo vyobrazení ochranné známky	(540)	Reproduction of the mark
(551)	Kolektivní ochranná známka	(551)	Collective mark
(554)	Prostorová ochranná známka	(554)	Three-dimensional mark
(558)	Ochranná známka tvořená pouze barvou nebo kombinací barev	(558)	Mark consisting exclusively of one or several colours
(583)	Datum právní moci rozhodnutí/výsledek rozhodnutí	(583)	Date of the legal force of the decision/ result of the decision
(591)	Údaje o barevnosti ochranné známky	(591)	Information concerning colour
(730)	Přihlašovatel/vlastník ochranné známky	(730)	The applicant or the holder of the mark
(740)	Zástupce	(740)	Name and address of the representative
(811)	Mezinárodní číslo zápisu ochranné známky	(811)	Number of the international registration
(890)	Kód státu ochrany mezinárodní ochranné známky	(890)	INID code of the state of the international mark

Kódy pro kódování záhlaví oznámení publikovaných ve Věstníku

(Standard WIPO ST. 17)

BB9A	zveřejněné přihlášky vynálezů	MK1K	zánik užitého vzoru uplynutím doby platnosti
FG1K	zapsané užité vzory	MK4A	zánik patentů uplynutím doby platnosti
FG4A	udělené patenty	MK4F	zánik autorských osvědčení uplynutím doby platnosti
FG4Q	zapsané průmyslové vzory	MK4Q	zánik průmyslového vzoru uplynutím doby ochrany
LD3K	částečný výmaz užitého vzoru	MM4A	zánik patentů pro nezaplacení ročních poplatků
LD4Q	částečný výmaz průmyslového vzoru	MM4F	zánik autorských osvědčení pro nezaplacení ročních poplatků
MA4A	zánik patentu vzdáním se	ND1K	prodloužení platnosti užitého vzoru
MA4F	zánik autorských osvědčení vzdáním se	ND4Q	obnova doby ochrany průmyslového vzoru
MC3K	výmaz užitého vzoru	PA4A	změna autorského osvědčení na patent
MC4A	zrušení patentu	PC9A	změna dispozičního práva k vynálezu
MC4F	zrušení autorského osvědčení	PD1K	převod práv a ostatní změny majitelů užitého vzoru
MC4Q	výmaz průmyslového vzoru	PD4A	převod práv a ostatní změny majitelů patentů
MH1K	zánik užitého vzoru vzdáním se	PD4Q	převod práv a ostatní změny vlastníků průmyslových vzorů
MH4A	částečné zrušení patentu	QA9A	nabídka licence
MH4F	částečné zrušení autorského osvědčení	SB4A	zapsané patenty do rejstříku po odtajnění
MH4Q	zánik průmyslového vzoru vzdáním se	SB4F	zapsaná autorská osvědčení do rejstříku po odtajnění

Opravy Změny Různé

Opravy u přihlášek vynálezů s žádostí o udělení patentu

HA9A	jmenování vynálezce		
HB9A	oprava jmen	HG9A	oprava chyb v třídění
HC9A	změna jmen	HH9A	oprava nebo změna všeobecně
HD9A	oprava adres	HK9A	tiskové chyby v úředních věstnících
HE9A	změna adres		
HF9A	oprava dat		

Opravy ochranných dokumentů

Patenty	autorská osvědčení	užité vzory	průmyslové vzory	
TA4A	TA4F	TA1K	TA4Q	jmenování vynálezce
TB4A	TB4F	TB1K	TB4Q	oprava jmen
TC4A	TC4F	TC1K	TC4Q	změna jmen
TD4A	TD4F	TD1K	TD4Q	oprava adres
TE4A	TE4F	TE1K	TE4Q	změna adres
TF4A	TF4F	TF1K	TF4Q	oprava dat
TG4A	TG4F	TG1K	TG4Q	oprava chyb v třídění
TH4A	TH4F	TH1K	TH4Q	oprava nebo změna všeobecně
TK9A	TK9F	TK1K	TK4Q	tiskové chyby v úřed. věstnících

Kódy pro označování zemí a mezinárodních organizací použité ve věstníku

AT	Rakousko
AU	Austrálie
CH	Švýcarsko
CN	Čína
CY	Kypr
CZ	Česká republika
DE	Spolková republika Německo
EG	Egypt
FR	Francie
GB	Velká Británie
IT	Itálie
JP	Japonsko
KR	Korejská republika
LU	Lucembursko
MK	Makedonie
NL	Nizozemí
PA	Panama
PL	Polsko
SK	Slovensko
US	Spojené státy americké

Kódy pro označování států USA použité ve věstníku

CA	California
MD	Maryland
MO	Missouri
NY	New York
PA	Pennsylvania
TX	Texas

BB9A

Zveřejněné přihlášky vynálezů - přehled podle čísel přihlášek

Dále uvedené přihlášky vynálezů byly zveřejněny dnem, uvedeným ve Věstníku podle zákona č. 527/1990 Sb., o vynálezech a zlepšovacích návrzích, ve znění pozdějších předpisů, a jsou k dispozici v patentové knihovně Úřadu průmyslového vlastnictví, Antonína Čermáka 2a, 160 68, Praha 6.

2012-460	G 01 N 3/08	(2006.01)	2013-48	F 15 B 13/01	(2006.01)
2012-649	F 21 S 13/14	(2006.01)	2013-67	F 02 B 41/00	(2006.01)
2012-650	F 21 V 8/00	(2006.01)	2013-134	A 01 C 7/08	(2006.01)
2012-665	B 29 B 17/00	(2006.01)	2013-176	F 41 C 33/02	(2006.01)
2012-793	C 12 Q 1/68	(2006.01)	2013-323	C 11 B 1/10	(2006.01)
2012-820	F 02 B 57/08	(2006.01)	2013-721	H 02 K 1/12	(2006.01)
2012-916	C 09 K 11/06	(2006.01)	2013-954	B 32 B 27/30	(2006.01)
2012-970	H 04 N 21/242	(2011.01)	2014-19	G 06 Q 50/24	(2012.01)

Zveřejněné přihlášky vynálezů - řazené podle MPT

- (51) **A01C 7/08** (2006.01)
A01C 7/20 (2006.01)
A01C 23/00 (2006.01)
- (21) **2013-134**
- (71) FARMET a.s., Česká Skalice, CZ
(72) Nýč Michal Ing., Červený Kostelec, CZ
- (54) **Zemědělský stroj pro setí nebo aplikaci hnojiva**
(22) 22.02.2013
- (57) Zemědělský stroj s nejméně jedním podélným zásobníkem (1) a nejméně jedním centrálním dávkovacím zařízením je podélný zásobník (1) základní nosnou částí celého stroje a je uspořádán jako samonosný. Na jeho předním konci je uspořádáno zařízení (7) pro připojení k tažnému prostředku a jeho zadní konec je spojen s nejméně jedním opěrným prostředkem (2) a nejméně jedním aplikačním zařízením (3).
- (74) Ing. Milan Škoda, Nahořanská 308, Nové Město nad Metují, 54901

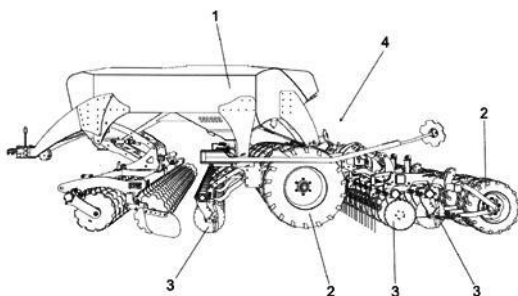

- (51) **B29B 17/00** (2006.01)
B32B 27/04 (2006.01)
B32B 27/20 (2006.01)
B32B 27/30 (2006.01)
C08L 29/14 (2006.01)
- (21) **2012-665**
- (71) Technická univerzita v Liberci, Liberec 1, CZ
(72) Pešek Ladislav prof. Ing., Košice, SK
Knapčíková Lucia Ing., Prešov, SK
- (54) **Kompozitní materiál z druhotných surovin a způsob jeho výroby**
(22) 27.09.2012
- (57) Řešení se týká kompozitního materiálu tvořeného zhomogenizovanou směsí termoplastu polyvinylbutyralu a textilní frakce, přičemž textilní frakce v kompozitním materiálu tvoří plnivo, zatímco termoplast polyvinylbutyral tvoří v kompozitním materiálu matici. Termoplast polyvinylbutyral je získán jako produkt recyklace autoskel a textilní frakce je získána recyklací opotřebovaných pneumatik, přičemž termoplast polyvinylbutyral tvoří v kompozitním materiálu 20 % až 95 % hmotnostních a textilních frakce 5 % až 80 % hmotnostních. Kompozitní materiál se získává homogenizací směsi v hnětacím stroji, přičemž nejprve se provede kontinuální míšení termoplastu polyvinylbutyralu a následně po

ukončení homogenizace této prvé složky kompozitního materiálu se postupně přidává zvolené množství vyčištěných textilních vláken pro dosažení požadovaného poměru obou složek v kompozitním materiálu za neustálého pokračování homogenizace obou složek. Po ukončení homogenizace může probíhat lisování kompozitního materiálu do předehřáté formy.

- (74) STRNAD Patent. a známková kancelář, Ing. Václav Strnad, Rychtářská 375/31, Liberec 14, 46014

- (51) **B32B 27/30** (2006.01)
C08L 27/08 (2006.01)
B05D 5/00 (2006.01)
- (21) **2013-954**
- (71) UNISEAL SOLUTIONS INC., York, PA, US
(72) Troffkin Howard, Potomac, MD 20854, MD, US
- (54) **Vylepšená polymerní kompozice pro substrukтуры na bázi cementu**
(22) 02.05.2012
- (57) Prostředek schopný inhibovat emise vlhkosti z betonových struktur a zesilovat adhezi povrchového materiálu k betonové struktuře, který zahrnuje vodnou směs prvních kopolymerních jednotek vytvořených z vinylidenhalogenidu a C1-C2 alkylyakrylátu s druhými kopolymerními jednotkami vytvořenými z vinylidenhalogenidu a C4-C5 alkylyakrylátu a způsob vytvoření potahu na betonu, který slouží jako vlhkostní bariéra/podpora adheze, jenž zahrnuje aplikaci od 2,8 do 5,6 litru vodného nosiče obsahujícího od 10 do 50 % hmotn. uvedené směsi kopolymerů na 14 m²volného povrchu betonové struktury.

- (74) Společná advokátní kancelář Všetečka Zelený Švorčík Kalenský a partneři, JUDr. Pavel Zelený, Hálkova 2, Praha 2, 12000

- (51) **C09K 11/06** (2006.01)
C09K 11/08 (2006.01)
H01L 51/54 (2006.01)
C08L 53/02 (2006.01)
C08L 65/02 (2006.01)
C08K 3/22 (2006.01)
G01N 21/66 (2006.01)
B82B 1/00 (2006.01)
- (21) **2012-916**
- (71) Univerzita Tomáše Bati ve Zlíně, Zlín, CZ
NWT a.s., Hulín, CZ
- (72) Krčmář Petr Ing., Valašské Klobouky, CZ
Mráček Jakub, Holešov, CZ
Urbánek Pavel Ing., Pitín, CZ
Kuřítka Ivo Doc. Ing. et Ing. Ph.D. Ph.D., Brno, CZ
- (54) **Aktivní vrstva pro elektroluminiscenční fólie**
(22) 18.12.2012
- (57) Aktivní vrstva pro elektroluminiscenční fólie sestává z vodivého polymeru na bázi 2-methoxy- a 5-(2-ethylhexyloxy)- substituovaného poly-1,4-fenylenvinylenu v množství 85 až 90 % hmotn. a anorganického plniva na bázi nanočástic oxidu zinečnatého v množství 15 až 10 % hmotn. Vodivý polymer má s výhodou molekulovou hmotnost Mn v rozsahu 40 až 70 tis.

a poměr Mw/Mn = 6. Anorganické plnivo na bázi nanočástic ZnO má velikost částic s výhodou menší než 50 nm.

(74) Václav Müller, patentový zástupce, Filipova 2016, Praha 4, 14800

(51) **C11B 1/10** (2006.01)
C12P 7/64 (2006.01)

(21) **2013-323**

(71) Ústav chemických procesů Akademie věd České republiky, Praha 6, CZ

(72) Sobek Jiří Ing. Ph.D., Bruntál, CZ

Hájek Milan Ing. CSc., Praha 6, CZ

Veselý Václav Ing. CSc., Praha 5, CZ

Církva Vladimír Dr. Ing., Praha 6, CZ

Punčochář Miroslav Ing. CSc. DSc., Praha 4, CZ

(54) **Způsob zpracování řas a sinic**

(22) 30.04.2013

(57) Řešení se týká způsobu zpracování řas a sinic pro získání oleje vzniklého narušením jejich buněčné stěny s použitím mikrovlnného záření. Vodná suspenze řas se nejprve upraví přidáním hydrofobního sorbentu v množství 0,5 až 5 % hmotn. a takto upravená suspenze se při tlaku 200 až 2000 kPa zahřeje účinkem mikrovlnného záření na teplotu 105 až 190 °C po dobu 1 až 5 min. Suspenze se následně nechá expandovat a po jejím ochlazení a oddělení rozrušených řas se z vodní vrstvy oddělí sorbent s naadsorbovaným olejem, který se izoluje extrakčním čidlem.

(74) Ing. Petr Řezáč, CSc., Jihozápadní III 1145/4, Praha 4 - Spořilov, 14100

(51) **C12Q 1/68** (2006.01)

(21) **2012-793**

(71) Univerzita Karlova v Praze, Lékařská fakulta v Plzni, Praha 1, CZ

(72) Korabečná Marie Doc. RNDr. Ph.D., Plzeň, CZ

Zídkova Anastasiya Mgr., Praha 3, CZ

Hořínek Aleš Ing., Praha 9, CZ

(54) **Způsob predikce viditelných fenotypových znaků a biogeografického původu, zejména pro forenzní účely**

(22) 15.11.2012

(57) Předkládané řešení poskytuje způsob predikce viditelných fenotypových znaků a biogeografického původu osoby, zejména pro forenzní účely, stanovením genotypu následujících markerů vykazujících jednonukleotidový polymorfismus (SNP): rs16891982, rs2031526, rs12896399, rs7495174, rs12913832, rs916977, rs1426654, rs1667394, rs28049897. Srovnáním s genotypovými kombinacemi podmnožin této skupiny markerů určujícími příslušnost ke skupině osob vykazujících daný fenotypový znak určenými na vzorku populace srovnáním genotypu a fenotypu, se provede určení následujících fenotypových charakteristik: barva očí modrá vs. nemodrá na podmnožině markerů rs16891982, rs2031526, rs12913832, rs916977; barva očí hnědá vs. nehnědá na podmnožině markerů rs7495174, rs12913832; biogeografický původ běloch vs. asiát na podmnožině markerů rs16891982, rs1426654; barva vlasů světlé vs. tmavé na podmnožině markerů rs12896399, rs12913832, rs8049897, rs1667394. Součástí řešení je také sonda pro provádění uvedeného způsobu, která obsahuje sondy komplementární k oběma alelám uvedených markerů.

(74) Inventia s.r.o., RNDr. Kateřina Hartvichová, Na Bělidle 3, Praha 5, 15000

(51) **F02B 41/00** (2006.01)

(21) **2013-67**

(71) Korčič Vavřinec, Lovosice, CZ

Korčič Vavřinec, Praha 10, CZ

(72) Korčič Vavřinec, Lovosice, CZ

Korčič Vavřinec, Praha 10, CZ

(54) **Pístový stroj s adiabatickým expanzním prostorem**

(22) 31.01.2013

(57) Pístový stroj s adiabatickým expanzním prostorem má expanzní prostor (8), ve kterém probíhá adiabatický termodynamický děj, kdy dochází k tepelné výměně mezi pracovním médiem a okolím pouze v zanedbatelném množství, což znamená zvýšení účinnosti pístového stroje. Základem stroje je sestava (1) válce, složený píst (3) s pístním čepem (4) pro spojení pístu (3) s ojnicí (5) a klikový hřídel (6) ve skříní (11). Složený píst (3) sestává z nosiče (7), z pístu (9) a z vodícího prstence (10). Sestava (1) válce je tvořena pouzdrům (12) a válcem (14). Pouzdro (12) a vodící prstence (10) tvoří sestavu pro přímočaré vedení pístu (9) ve válci (14) a pro zachycení bočních tlaků mezi nimi. Expanzní prostor (8), tvořený dnem (20) pístu (9) a vnitřním povrchem (19) válce (14), je od pouzdra

(12) a od vodícího prstence (10) oddělen tepelnou izolací (16). Pohyb vodícího prstence (10) po stěnách pouzdra (12) je podporován mazivem.

(74) Karel Miňovský, dipl. tech., Rubínová 472/16, Praha 5, 15400

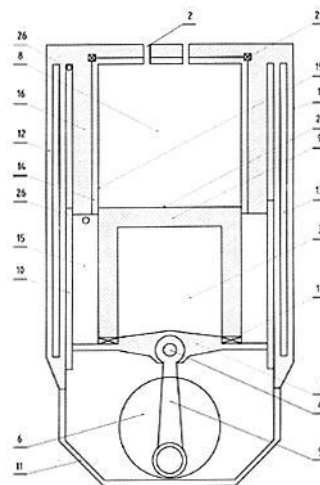

(51) **F02B 57/08** (2006.01)

F01B 13/06 (2006.01)

F02F 11/00 (2006.01)

(21) **2012-820**

(71) KNOB ENGINES s.r.o., Praha 6 - Břevnov, CZ

(72) Knob Václav, Praha 6, Břevnov, CZ

(54) **Rotací pístový spalovací motor**

(22) 22.11.2012

(57) Rotací pístový spalovací motor sestává z rotujícího bloku (2) se třemi radiálně umístěnými válci (16) s písty (5) a vně umístěnou pevnou skříní (1) se dvěma sacími otvory (6) a dvěma výfukovými otvory (7). Mezi rotačním blokem (2) a pevnou skříní (1) jsou těsnící prvky (8). Ojnice (11), (12), (13) jsou připojeny k jednomu klikovému čepu (17) klikové hřídele (3). Mezi klikovou hřídel (3) a rotujícím blokem (2) je převod (4) pro trojnásobné otáčky klikové hřídele (3) v opačném směru oproti rotujícímu bloku (2). V pevné skříní (1) jsou umístěny na dvou protilehlých místech minimálně dvě zapalovací svíčky (15). Vrtání válců (16) je 2 až 3,5 krát větší než zdvih pístů (5) a veškeré těsnící prvky (8) s přítlačnými pružinami (9), utěšující prostory válců (16) vůči vnější pevné skříní (1), jsou uloženy ve vybráních (10) v pevné skříní (1).

(74) Ing. Václav Kratochvíl, Husnikova 2086/22, Praha 13, 15800

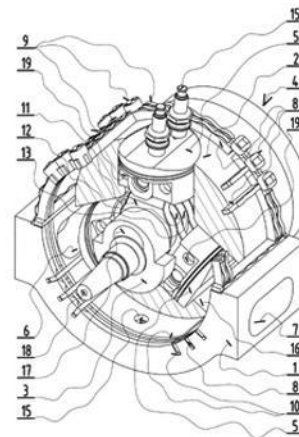

(51) **F15B 13/01** (2006.01)

F16J 10/02 (2006.01)

(21) **2013-48**

(71) Hitachi Automotive Systems, Ltd., Ibaraki 312-8503, JP

(72) Ashiba Masahiro, Kawasaki-shi, Kanagawa 210-0011, JP

(54) **Válcové zařízení**

(22) 28.01.2013

(57) Válcové zařízení obsahuje válec (11), mající uvnitř utěsněnou tekutinu, tyč (22), jejíž jeden konec vybíhá ven z válce, průtokové dráhy (94, 95), kterými proudí tekutina, pokud se tyč (22) pohybuje, prstencovitý ventilový člen (76), opatřený alespoň částí průtokových drah a mající průchozí otvor (81) a vyčnívající část (84) kolem průchozího otvoru (81) na jedné koncové ploše, čepový člen (98), vložený do průchozího otvoru (81) ventilového členu (76) a na jehož části je uspořádána část (101, 140) o zvětšeném průměru, a prstencovitý talířový ventil (110), mající čepový člen (98), který je v něm uložen. Vyčnívající část (84) je místně opatřena po obvodu rozmístěnými drážkami (91) a talířový ventil (110) má části (116) o malém průměru, probíhající směrem k drážkám (91) od jeho vnitřního obvodu, přičemž části (116) o malém průměru jsou posuvně pohyblivé vzhledem k čepovému členu (98).

(74) Čermák a spol., JUDr. Karel Čermák, Elišky Peškové 15/735, Praha 5, 15000

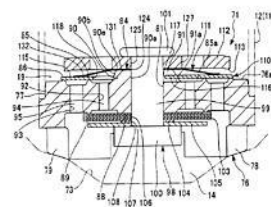
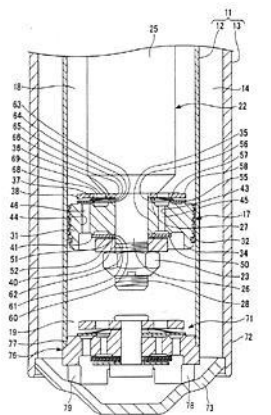

(51) **F21S 13/14** (2006.01)

F21S 8/02 (2006.01)

F21V 8/00 (2006.01)

F21V 15/00 (2006.01)

F21Y 101/02 (2006.01)

(21) **2012-649**

(71) IQ Structures s.r.o., Husinec - Řež, CZ

(72) Těthal Tomáš Ing., Husinec - Řež, CZ

(54) **Osvětlovací element**

(22) 20.09.2012

(57) Osvětlovací element, zahrnující těleso (1), ve kterém je uspořádán alespoň jeden světelný zdroj (2) s elektrickým vedením (3), přičemž těleso (1) je z geopolymerního kompozitu a alespoň část světelného zdroje (2) je trvale zalita v tělese (1) z geopolymerního kompozitu.

(74) Rott, Růžička & Guttman Patentové, známkové a advokátní kanceláře, Ing. Jiří Andera, Vinohradská 37, Praha 2, 12000

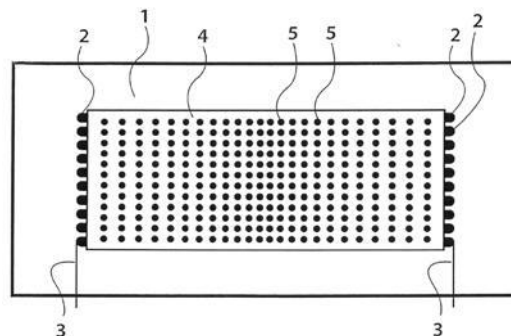

(51) **F21V 8/00** (2006.01)

F21V 15/00 (2006.01)

F21S 8/02 (2006.01)

F21S 13/14 (2006.01)

F21Y 101/02 (2006.01)

(21) **2012-650**

(71) IQ Structures s.r.o., Husinec - Řež, CZ

(72) Těthal Tomáš Ing., Husinec - Řež, CZ

(54) **Osvětlovací element s tělesem z vypalované keramiky**

(22) 20.09.2012

(57) Osvětlovací element s tělesem (1) z vypalované keramiky, ve kterém je uspořádán alespoň jeden světelný zdroj (2) s elektrickým vedením (3) a u světelného zdroje (2) je v tělese (1) z vypalované keramiky uspořádán vlnovod (4), který je jednou stranou orientován směrem k povrchu tělesa (1) z vypalované keramiky a na opačné straně je vlnovod (4) opatřen strukturou (5) pro vyvedení světla z vlnovodu (4), přičemž struktura (5) pro vyvedení světla z vlnovodu (4) je uspořádána na dně vybrání (11) v tělese (1) z vypalované keramiky a prostor kolem struktury (5) pro vyvedení světla z vlnovodu (4) je ve vybrání (11) v tělese (1) alespoň částečně vyplněn litým plastem.

(74) Rott, Růžička & Guttman Patentové, známkové a advokátní kanceláře, Ing. Jiří Andera, Vinohradská 37, Praha 2, 12000

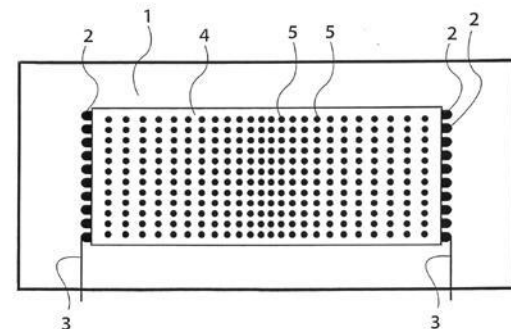

(51) **F41C 33/02** (2006.01)

(21) **2013-176**

(71) Beneš Miroslav, Hradec Králové, CZ

(72) Beneš Miroslav, Hradec Králové, CZ

(54) **Pouzdro pro jednoruční střelnou zbraň**

(22) 08.03.2013

(57) Pouzdro pro jednoruční střelnou zbraň, zahrnující těleso (1) s vnitřní, nahoře otevřenou dutinou pro uložení zbraně, které je opatřeno závěsem pro upevnění pouzdra k uživateli, dále pojistkou (14) spouště zbraně a pojistným mechanismem proti vytažení zbraně z pouzdra. Tento pojistný mechanismus zahrnuje odklopný třmen (2), který je tvarově uzpůsoben pro uložení závěru zbraně vložené do pouzdra, a který je kyvně upevněn na bočních stěnách v přední horní části tělesa (1) pouzdra pod stálým tlakem pružin (6), uvádějících třmen (2) do vyklopené polohy vně tělesa (1) pouzdra. Pouzdro dále zahrnuje ovládač (3) odklopného třmenu (2), který je posuvně s vůlí upevněn k jedné z bočních stran tělesa (1) pouzdra prostřednictvím vodiče (4) ovládače (3), přičemž tento ovládač (3) je

trvale dotlačován do zaskakovacího záběru s odklopným třmenem (2) v poloze, kdy je tento třmen (2) přitážen k tělesu (1) pouzdra.

(74) Pavel Reichel a kol., Ing. Pavel Reichel, Lopatecká 14, Praha 4, 14700

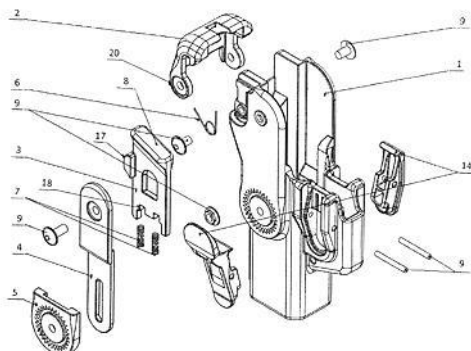

(51) **G01N 3/08** (2006.01)
G01N 3/10 (2006.01)
G01N 33/46 (2006.01)

(21) **2012-460**

(71) Ústav teoretické a aplikované mechaniky AV ČR, v.v.i., Praha 9, CZ

(72) Kloiber Michal Ing. Ph.D., Dačice, CZ

Drďáček Miloš Prof. Ing. DrSc., Telč, CZ

(54) **Zařízení pro terénní měření konvenční pevnosti a modulu přetvárnosti při roztačování čelistí ve vyvrtném otvoru (wood testKLOIBer)**

(22) 09.07.2012

(57) Řešení se týká jednoduchého, přenosného diagnostického zařízení pro terénní posouzení kvality a vlastností dřeva, které se skládá z tělesa (11) zařízení, k jehož obvodu je v podélném směru připevněno stavitelné pouzdro (18) s aretačními šrouby (17), kryt (13) baterií a kryt (10) elektrické instalace zajištěné šrouby (12). K tělesu (11) je připevněno pohybové ústrojí složené ze šroubu (2) táhla, zajištěného proti otáčení čepem (8), z matice (3) s ložiskem (4) a z objímky (5) zajištěné šrouby (6). Na šroubu (2) je v dolní konické části přišroubován siloměr (14), ke kterému je přišroubované táhlo (20) pomocí šroubu (15) a čepu (16). Ke spodní části táhla jsou připojené rozevírací klíny (23), spojené pomocí šroubu (24) a kolíků (22), po kterých se pohybují čelisti (21) s pružnými rameny kotvené pomocí šroubu (19) do tělesa (11). V horní části tělesa (11) je připojen vysílač (7), který je elektronicky propojený se snímačem (9) posuvu a siloměrem (14). Zdrojem síly může být síla lidských paží přenášená pomocí kliky (1) nebo elektrický motor.

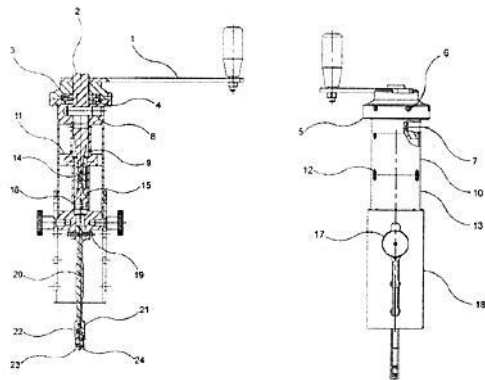

(51) **G06Q 50/24** (2012.01)

(21) **2014-19**

(71) Bioptická laboratoř s.r.o., Plzeň, CZ

(72) Hadravský Ladislav MUDr., Plzeň, CZ

(54) **Systém dispenzarizace pacientů s dědičnými chorobami**

(22) 10.01.2014

(57) Systém dispenzarizace pacientů s dědičnými chorobami a eliminace dědičných chorob z populace obsahuje zabezpečený počítačový program volně stažitelný z Internetu a databázový systém s centrálním registrem jedinců s dědičnými chorobami. Počítačový program umožňuje zabezpečený přístup k databázovému systému. Přístup k databázovému systému je umožněn pouze pověřeným zaměstnancům lékařských pracovišť systému. Pro zabezpečený přístup do databázového systému pomocí uvedeného počítačového programu je vyžadováno osobní uživatelské jméno a heslo, které získá pověřený zaměstnanec pracoviště systému od provozovatele systému na základě žádosti. V počítačovém programu zaměstnanec vystupuje pod získaným uživatelským jménem a heslem a každý jeho počin je v databázovém systému zaznamenán uživatelskou stopou. Tím se zajistí jeho pracovní odpovědnost.

(74) Langrova, s.r.o., Skrétova 48, Plzeň, 30100

(51) **H02K 1/12** (2006.01)

H02K 1/06 (2006.01)

H02K 1/00 (2006.01)

H02K 3/00 (2006.01)

(21) **2013-721**

(71) Mitsubishi Electric Corporation, 100-8310 Tokyo, JP

(72) Okugawa Sadami, Tokyo 100-8310, JP

Arai Toshio, Tokyo 100-8310, JP

(54) **Stator motoru, motor, utěsněný kompresor a rotační stroj**

(22) 19.09.2013

(57) Úkolem je vyvinout stator motoru s vysokou spolehlivostí při snížení nákladů prostřednictvím využívání hliníkového drátu pro alespoň jeden z elektricky vodivých drátů. U statoru (100A) alespoň jeden první elektricky vodivý drát (20) nebo druhý elektricky vodivý drát (21) využívá hliníkový drát, přičemž je uspořádána struktura, u které je úložná drážka (12A) zakryta krytem (30A) ve stavu, ve kterém je za studena tlakem svařená část (25) uložena v úložné drážce (12A).

(74) Čermák a spol., JUDr. Karel Čermák, Elišky Peškové 15/735, Praha 5, 15000

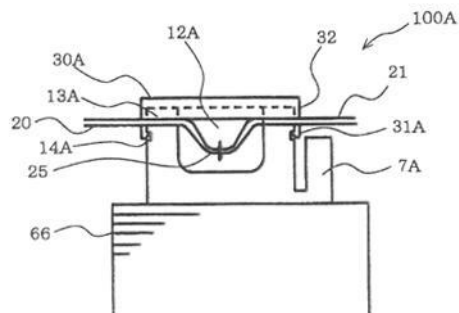

(51) **H04N 21/242** (2011.01)

H04N 21/43 (2011.01)

H04N 11/24 (2006.01)

(21) **2012-970**

(71) CESNET, zájmové sdružení právnických osob, Praha 6, CZ

(72) Halák Jiří Ing., Mnichovo Hradiště, CZ

Žejdl Petr Ing., Praha 9 - Čakovice, CZ

Ubík Sven Dr., Praha 9 - Prosek, CZ

(54) **Zařízení pro příjem obrazových signálů přenášených přes paketovou počítačovou síť**

(22) 28.12.2012

(57) Předkládané řešení umožňuje příjem obrazových signálů s variabilní synchronizací kanálů. Všechny podstatné logické obvody se nachází na straně přijímače, který může pracovat s libovolným vysílačem. Přijímač obsahuje jednu nebo více soustav (3) modulů pro zpracování obrazových dat a umožňuje volitelně nastavit jejich vzájemnou synchronizaci. Tyto soustavy (3) modulů přizpůsobují rychlost posílání dat do generátoru snímků rychlosti vytváření těchto dat na straně vysílače bez použití přesných zdrojů časových impulsů na obou stranách přenosu a bez zpětné vazby z přijímače na vysílač. Přijímač dále obsahuje paměť (1)

konfigurace synchronizace kanálů, která určuje rozdělení kanálů do synchronizovaných skupin a detektor (2) počátků snímků. Ty spolu s multiplexory (12) hodinových signálů zajišťují synchronizaci kanálů v rámci skupiny a umožňují toto rozdělení měnit.

(74) Ing. Hana Dušková, Na Kočově 180, Chotutice, 28103

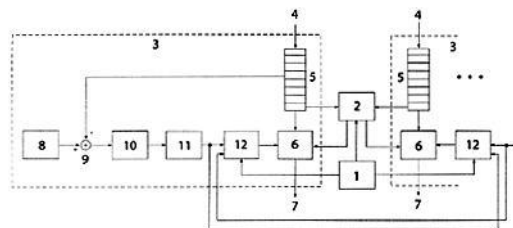

Zveřejněné přihlášky vynálezů - přehled podle třídících znaků

A 01 C 7/20	(2006.01)	2013-134	F 21 S 8/02	(2006.01)	2012-649
A 01 C 23/00	(2006.01)	2013-134	F 21 S 8/02	(2006.01)	2012-650
B 05 D 5/00	(2006.01)	2013-954	F 21 S 13/14	(2006.01)	2012-650
B 32 B 27/04	(2006.01)	2012-665	F 21 V 8/00	(2006.01)	2012-649
B 32 B 27/20	(2006.01)	2012-665	F 21 V 15/00	(2006.01)	2012-649
B 32 B 27/30	(2006.01)	2012-665	F 21 V 15/00	(2006.01)	2012-650
B 82 B 1/00	(2006.01)	2012-916	F 21 Y 101/02	(2006.01)	2012-649
C 08 K 3/22	(2006.01)	2012-916	F 21 Y 101/02	(2006.01)	2012-650
C 08 L 27/08	(2006.01)	2013-954	G 01 N 3/10	(2006.01)	2012-460
C 08 L 29/14	(2006.01)	2012-665	G 01 N 21/66	(2006.01)	2012-916
C 08 L 53/02	(2006.01)	2012-916	G 01 N 33/46	(2006.01)	2012-460
C 08 L 65/02	(2006.01)	2012-916	H 01 L 51/54	(2006.01)	2012-916
C 09 K 11/08	(2006.01)	2012-916	H 02 K 1/00	(2006.01)	2013-721
C 12 P 7/64	(2006.01)	2013-323	H 02 K 1/06	(2006.01)	2013-721
F 01 B 13/06	(2006.01)	2012-820	H 02 K 3/00	(2006.01)	2013-721
F 02 F 11/00	(2006.01)	2012-820	H 04 N 11/24	(2006.01)	2012-970
F 16 J 10/02	(2006.01)	2013-48	H 04 N 21/43	(2011.01)	2012-970

Seznam přihlašovatelů zveřejněných přihlášek vynálezů

(71)	(21)	(51)	(71)	(21)	(51)	
Biopstická laboratoř s.r.o., Plzeň, CZ	2014-19	G 06 Q 50/24	(2012.01)	UNISEAL SOLUTIONS INC., York, PA, US	2013-954 B 32 B 27/30	(2006.01)
CESNET, zájmové sdružení právníků, Praha 6, CZ	2012-970	H 04 N 21/242	(2011.01)	Univerzita Karlova v Praze, Lékařská fakulta v Plzni, Praha 1, CZ	2012-793 C 12 Q 1/68	(2006.01)
FARMET a.s., Česká Skalice, CZ	2013-134	A 01 C 7/08	(2006.01)	Univerzita Tomáše Bati ve Zlíně, Zlín, CZ	2012-916 C 09 K 11/06	(2006.01)
Hitachi Automotive Systems, Ltd., Ibaraki 312-8503, JP	2013-48	F 15 B 13/01	(2006.01)	Ústav chemických procesů Akademie věd České republiky, Praha 6, CZ	2013-323 C 11 B 1/10	(2006.01)
IQ Structures s.r.o., Husinec - Řež, CZ	2012-649	F 21 S 13/14	(2006.01)	Ústav teoretické a aplikované mechaniky AV ČR, v.v.i., Praha 9, CZ	2012-460 G 01 N 3/08	(2006.01)
IQ Structures s.r.o., Husinec - Řež, CZ	2012-650	F 21 V 8/00	(2006.01)	Beneš Miroslav, Hradec Králové, CZ	2013-176 F 41 C 33/02	(2006.01)
KNOB ENGINES s.r.o., Praha 6 - Břevnov, CZ	2012-820	F 02 B 57/08	(2006.01)	Korčíš Vavřinec, Lovosice, CZ	2013-67 F 02 B 41/00	(2006.01)
Mitsubishi Electric Corporation, 100-8310 Tokyo, JP	2013-721	H 02 K 1/12	(2006.01)			
Technická univerzita v Liberci, Liberec 1, CZ	2012-665	B 29 B 17/00	(2006.01)			

FG4A

Udělené patenty - přehled podle čísel patentů

V období uzávěrky tohoto čísla Věstníku udělil Úřad průmyslového vlastnictví tyto patenty.

304379	<i>C 07 K 14/22</i>	(2006.01)	304384	<i>G 01 N 3/08</i>	(2006.01)	304389	<i>F 41 C 33/02</i>	(2006.01)
304380	<i>E 21 C 31/08</i>	(2006.01)	304385	<i>C 12 Q 1/68</i>	(2006.01)	304390	<i>F 02 B 41/00</i>	(2006.01)
304381	<i>E 21 C 27/32</i>	(2006.01)	304386	<i>F 02 B 57/08</i>	(2006.01)	304391	<i>A 01 C 7/08</i>	(2006.01)
304382	<i>G 01 N 11/04</i>	(2006.01)	304387	<i>C 09 K 11/06</i>	(2006.01)	304392	<i>C 11 B 1/10</i>	(2006.01)
304383	<i>G 01 M 13/04</i>	(2006.01)	304388	<i>H 04 N 21/242</i>	(2011.01)			

FG4A

Udělené patenty - přehled podle MPT

(51)	<i>A01C 7/08</i>	(2006.01)		<i>C12P 7/64</i>	(2006.01)
	<i>A01C 7/20</i>	(2006.01)	(11)	304392	
	<i>A01C 23/00</i>	(2006.01)	(40)	09.04.2014	
(11)	304391		(21)	2013-323	
(40)	09.04.2014		(73)	Ústav chemických procesů Akademie věd České republiky, Praha 6, CZ	
(21)	2013-134		(72)	Sobek Jiří Ing. Ph.D., Bruntál, CZ	
(73)	FARMET a.s., Česká Skalice, CZ			Hájek Milan Ing. CSc., Praha 6, CZ	
(72)	Nýč Michal Ing., Červený Kostelec, CZ			Veselý Václav Ing. CSc., Praha 5, CZ	
(54)	Zemědělský stroj pro setí nebo aplikaci hnojiva			Čírkva Vladimír Dr. Ing., Praha 6, CZ	
(22)	22.02.2013			Punčochář Miroslav Ing. CSc. DSc., Praha 4, CZ	
(74)	Ing. Milan Škoda, Nahořanská 308, Nové Město nad Metují, 54901		(54)	Způsob zpracování řas a sinic	
			(22)	30.04.2013	
			(74)	Ing. Petr Řezáč, CSc., Jihozápadní III 1145/4, Praha 4 - Spořilov, 14100	
(51)	<i>C07K 14/22</i>	(2006.01)			
	<i>C12N 15/31</i>	(2006.01)	(51)	<i>C12Q 1/68</i>	(2006.01)
	<i>A61K 39/095</i>	(2006.01)	(11)	304385	
	<i>C12Q 1/68</i>	(2006.01)	(40)	09.04.2014	
	<i>C12Q 1/04</i>	(2006.01)	(21)	2012-793	
	<i>A61P 31/04</i>	(2006.01)	(73)	Univerzita Karlova v Praze, Lékařská fakulta v Plzni, Praha 1, CZ	
(11)	304379		(72)	Korabečná Marie Doc. RNDr. Ph.D., Plzeň, CZ	
(40)	15.01.2003			Zidkova Anastassiya Mgr., Praha 3, CZ	
(21)	2002-2482			Hořínek Aleš Ing., Praha 9, CZ	
(73)	THE UNIVERSITY OF QUEENSLAND, Queensland, AU		(54)	Způsob predikce viditelných fenotypových znaků a biogeografického původu, zejména pro forenzní účely	
(72)	Peak Ian Richard Anselm, Queensland, AU		(22)	15.11.2012	
	Jennings Michael Paul, Queensland, AU		(74)	Inventia s.r.o., RNDr. Kateřina Hartvichová, Na Bělidle 3, Praha 5, 15000	
(54)	Proteiny obsahující konzervované oblasti povrchového antigenu NhhA z Neisseria meningitidis				
(32)	25.01.2000				
(31)	60/177917		(51)	<i>E21C 27/32</i>	(2006.01)
(33)	US			<i>E21C 35/12</i>	(2006.01)
(86)	PCT/AU2001/000069			<i>E21C 35/18</i>	(2006.01)
(87)	WO 2001/055182		(11)	304381	
(22)	25.01.2001		(40)	25.04.2007	
(74)	PATENTSERVIS PRAHA a.s., Jivenská 1, Praha 4, 14000		(21)	2006-653	
			(73)	Caterpillar Global Mining Europe GmbH, 44534 Lünen, DE	
(51)	<i>C09K 11/06</i>	(2006.01)	(72)	Klabisch Adam, Dortmund, DE	
	<i>C09K 11/08</i>	(2006.01)		Siepenkort Gerhard, Lünen, DE	
	<i>H01L 51/54</i>	(2006.01)		Duhnke Klaus, Bochum, DE	
	<i>C08L 53/02</i>	(2006.01)		Hesse Norbert, Bochum, DE	
	<i>C08L 65/02</i>	(2006.01)		Bettermann Diedrich, Unna, DE	
	<i>C08K 3/22</i>	(2006.01)	(54)	Dobývací hoblík	
	<i>G01N 21/66</i>	(2006.01)	(32)	17.10.2005	
	<i>B82B 1/00</i>	(2006.01)	(31)	102005049971.6	
(11)	304387		(33)	DE	
(40)	09.04.2014		(22)	16.10.2006	
(21)	2012-916		(74)	PATENTSERVIS Praha a.s., Na Podkovce 281/10, Praha 4, 14700	
(73)	Univerzita Tomáše Bati ve Zlíně, Zlín, CZ				
	NWT a.s., Hulín, CZ		(51)	<i>E21C 31/08</i>	(2006.01)
(72)	Krémář Petr Ing., Valašské Klobouky, CZ			<i>E21C 27/32</i>	(2006.01)
	Mráček Jakub, Holešov, CZ			<i>E21C 27/24</i>	(2006.01)
	Urbánek Pavel Ing., Pitín, CZ			<i>E21C 27/22</i>	(2006.01)
	Kuřitka Ivo Doc. Ing. et Ing. Ph.D. Ph.D., Brno, CZ		(11)	304380	
(54)	Aktivní vrstva pro elektroluminiscenční fólie		(40)	25.04.2007	
(22)	18.12.2012		(21)	2006-640	
(74)	Václav Müller, patentový zástupce, Filipova 2016, Praha 4, 14800		(73)	Caterpillar Global Mining Europe GmbH, 44534 Lünen, DE	
			(72)	Bettermann Diedrich, Unna, DE	
				Klabisch Adam, Dortmund, DE	
(51)	<i>C11B 1/10</i>	(2006.01)			

Duhnke Klaus, Bochum, DE
Hesse Norbert, Bochum, DE
Siepenkort Gerhard, Lünen, DE
Mühlenbrock Berno, Lünen, DE
(54) **Přestavovací zařízení držáku hřebenových nožů a dobývací hoblík**
(32) 12.10.2005
(31) 102005016177.2
(33) DE
(22) 11.10.2006
(74) PATENTSERVIS Praha a.s., Na Podkovce 281/10, Praha 4, 14700

(51) **F02B 41/00** (2006.01)
(11) 304390
(40) 09.04.2014
(21) **2013-67**
(73) Korčíš Vavřinec, Lovosice, CZ
Korčíš Vavřinec, Praha 10, CZ
(72) Korčíš Vavřinec, Lovosice, CZ
Korčíš Vavřinec, Praha 10, CZ
(54) **Pístový stroj s adiabatickým expanzním prostorem**
(22) 31.01.2013
(74) Karel Miňovský, dipl. tech., Rubínová 472/16, Praha 5, 15400

(51) **F02B 57/08** (2006.01)
F01B 13/06 (2006.01)
F02F 11/00 (2006.01)
(11) 304386
(40) 09.04.2014
(21) **2012-820**
(73) KNOB ENGINES s.r.o., Praha 6 - Břevnov, CZ
(72) Knob Václav, Praha 6, Břevnov, CZ
(54) **Rotační pístový spalovací motor**
(22) 22.11.2012
(74) Ing. Václav Kratochvíl, Husníkova 2086/22, Praha 13, 15800

(51) **F41C 33/02** (2006.01)
(11) 304389
(40) 09.04.2014
(21) **2013-176**
(73) Beneš Miroslav, Hradec Králové, CZ
(72) Beneš Miroslav, Hradec Králové, CZ
(54) **Pouzdro pro jednoruční střelnou zbraň**
(22) 08.03.2013
(74) Pavel Reichel a kol., Ing. Pavel Reichel, Lopatecká 14, Praha 4, 14700

(51) **G01M 13/04** (2006.01)
G01N 22/02 (2006.01)
B07B 13/065 (2006.01)
F16C 19/00 (2006.01)
B07B 13/16 (2006.01)
B07B 13/11 (2006.01)
(11) 304383

(40) 15.05.2013
(21) **2013-65**
(73) KROB SCANNERS s.r.o., Teplice, CZ
(72) Krob František Ing., Teplice, CZ
(54) **Zařízení třídícího a kontrolního ústrojí, zejména pro stroje na defektometrii ložiskových kuliček**
(22) 31.01.2013

(51) **G01N 11/04** (2006.01)
G01N 11/08 (2006.01)
G01N 33/44 (2006.01)
B29C 47/92 (2006.01)
(11) 304382
(40) 19.05.2010
(21) **2008-714**
(73) Univerzita Tomáše Bati ve Zlíně, Zlín, CZ
(72) Zatloukal Martin Prof. Ing. CSc. Ph.D., Zlín, CZ
Musil Jan Ing., Zlín, CZ
(54) **Vytlačovací hlava s inertní kapilárou s nulovou délkou**
(22) 07.11.2008
(74) ing. Dana Kreizlová, UTB - Nám. T. G. Masaryka 5555, Zlín, 76001

(51) **G01N 3/08** (2006.01)
G01N 3/10 (2006.01)
G01N 33/46 (2006.01)
(11) 304384
(40) 09.04.2014
(21) **2012-460**
(73) Ústav teoretické a aplikované mechaniky AV ČR, v.v.i., Praha 9, CZ
(72) Kloiber Michal Ing. Ph.D., Dačice, CZ
Drdácký Miloš Prof. Ing. DrSc., Telč, CZ
(54) **Zařízení pro terénní měření konvenční pevnosti a modulu přetvárnosti při roztlačování čelistí ve vyvrtném otvoru (wood testKLOIBer)**
(22) 09.07.2012

(51) **H04N 21/242** (2011.01)
H04N 21/43 (2011.01)
H04N 11/24 (2006.01)
(11) 304388
(40) 09.04.2014
(21) **2012-970**
(73) CESNET, zájmové sdružení právnických osob, Praha 6, CZ
(72) Halák Jiří Ing., Mnichovo Hradiště, CZ
Žejdl Petr Ing., Praha 9 - Čakovice, CZ
Ubik Sven Dr., Praha 9 - Prosek, CZ
(54) **Zařízení pro příjem obrazových signálů přenášených přes paketovou počítačovou síť**
(22) 28.12.2012
(74) Ing. Hana Dušková, Na Kočově 180, Chotutice, 28103

Seznam majitelů udělených patent

(73) Caterpillar Global Mining Europe GmbH, 44534 Lünen, DE	(11) 304380	(51) E 21 C 31/08	(2006.01)	(73) KROB SCANNERS s.r.o., Teplice, CZ	(11) 304383	(51) G 01 M 13/04	(2006.01)
Caterpillar Global Mining Europe GmbH, 44534 Lünen, DE	304381	E 21 C 27/32	(2006.01)	NWT a.s., Hulín, CZ	304387	C 09 K 11/06	(2006.01)
CESNET, zájmové sdružení právnických osob, Praha 6, CZ	304388	H 04 N 21/242	(2011.01)	THE UNIVERSITY OF QUEENSLAND, Queensland, AU	304379	C 07 K 14/22	(2006.01)
FARMET a.s., Česká Skalice, CZ	304391	A 01 C 7/08	(2006.01)	Univerzita Karlova v Praze, Lékařská fakulta v Plzni, Praha 1, CZ	304385	C 12 Q 1/68	(2006.01)
KNOB ENGINES s.r.o., Praha 6 - Břevnov, CZ	304386	F 02 B 57/08	(2006.01)	Univerzita Tomáše Bati ve Zlíně, Zlín, CZ	304382	G 01 N 11/04	(2006.01)

(73) Univerzita Tomáše Bati ve Zlíně, Zlín, CZ	(11) 304387	(51) C 09 K 11/06	(2006.01)	(73) Ústav teoretické a aplikované mechaniky AV ČR, v.v.i., Praha 9, CZ	(11) 304384	(51) G 01 N 3/08	(2006.01)
Ústav chemických procesů Akademie věd České republiky, Praha 6, CZ	304392	C 11 B 1/10	(2006.01)	Beneš Miroslav, Hradec Králové, CZ	304389	F 41 C 33/02	(2006.01)
				Korčíš Vavřinec, Lovosice, CZ	304390	F 02 B 41/00	(2006.01)
				Korčíš Vavřinec, Praha 10, CZ	304390	F 02 B 41/00	(2006.01)

Zpřístupněné překlady nároků evropských patentových přihlášek

U následujících zveřejněných evropských patentových přihlášek s účinky pro Českou republiku byl přihlašovatelem předložen překlad patentových nároků do českého jazyka (§ 35a, odst. 4 zákona č. 527/1990 Sb., v platném znění). Datum zpřístupnění překladu patentových nároků veřejnosti je datum publikace tohoto Věstníku. Údaje jsou řazeny vzestupně podle čísla zveřejnění evropské patentové přihlášky.

(97) EP 2679928		(71) Tesy Ood, 9701 Sofia, BG
(97) 01.01.2014		(72) Kyurkchiev, Zhechko Angelov, 9701 Shumen, BG
(51) F24H 9/12	(2006.01)	(54) Přívodní tryska studené vody v ohřivači vody
F28D 20/00	(2006.01)	(74) BOHEMIA PATENT, Ing. Jana Vandělková, Vodičkova 791/41, Praha 1
(96) 19.07.2013		- Nové Město, 11000
(96) 13177170.1		

Udělené evropské patenty

Evropský patentový úřad udělil následující evropské patenty s účinky pro Českou republiku. Tyto patenty mohou být zrušeny nebo zachovány v pozměněném znění Evropským patentovým úřadem v řízení o odporu. K tomu, aby nabyl evropský patent účinnosti na území České republiky, je třeba, aby byl Úřadu předložen ve stanovené lhůtě překlad patentového spisu do českého jazyka (§ 35c odst. 2 až 4 zákona č. 527/1990 Sb., v platném znění).

(97) EP 1329691	(47) 26.03.2014	(97) EP 1743021	(47) 26.03.2014	(97) EP 1885680	(47) 26.03.2014	(97) EP 1991393	(47) 26.03.2014
(97) EP 1336922	(47) 26.03.2014	(97) EP 1747589	(47) 26.03.2014	(97) EP 1887852	(47) 26.03.2014	(97) EP 1996939	(47) 26.03.2014
(97) EP 1336965	(47) 26.03.2014	(97) EP 1749812	(47) 26.03.2014	(97) EP 1888099	(47) 26.03.2014	(97) EP 1998507	(47) 26.03.2014
(97) EP 1359515	(47) 26.03.2014	(97) EP 1754823	(47) 26.03.2014	(97) EP 1890987	(47) 26.03.2014	(97) EP 1999324	(47) 26.03.2014
(97) EP 1396233	(47) 26.03.2014	(97) EP 1761018	(47) 26.03.2014	(97) EP 1893454	(47) 26.03.2014	(97) EP 2001224	(47) 26.03.2014
(97) EP 1412829	(47) 26.03.2014	(97) EP 1761603	(47) 26.03.2014	(97) EP 1898079	(47) 26.03.2014	(97) EP 2001263	(47) 26.03.2014
(97) EP 1430328	(47) 26.03.2014	(97) EP 1772365	(47) 26.03.2014	(97) EP 1902017	(47) 26.03.2014	(97) EP 2003793	(47) 26.03.2014
(97) EP 1443986	(47) 26.03.2014	(97) EP 1773603	(47) 26.03.2014	(97) EP 1902725	(47) 26.03.2014	(97) EP 2007337	(47) 26.03.2014
(97) EP 1459756	(47) 26.03.2014	(97) EP 1774003	(47) 26.03.2014	(97) EP 1903898	(47) 26.03.2014	(97) EP 2008316	(47) 26.03.2014
(97) EP 1474751	(47) 26.03.2014	(97) EP 1778224	(47) 26.03.2014	(97) EP 1904350	(47) 26.03.2014	(97) EP 2010330	(47) 26.03.2014
(97) EP 1481098	(47) 26.03.2014	(97) EP 1779022	(47) 26.03.2014	(97) EP 1905061	(47) 26.03.2014	(97) EP 2013678	(47) 26.03.2014
(97) EP 1495749	(47) 26.03.2014	(97) EP 1781533	(47) 26.03.2014	(97) EP 1905520	(47) 26.03.2014	(97) EP 2014914	(47) 26.03.2014
(97) EP 1500639	(47) 26.03.2014	(97) EP 1781675	(47) 26.03.2014	(97) EP 1906696	(47) 26.03.2014	(97) EP 2016040	(47) 26.03.2014
(97) EP 1507893	(47) 26.03.2014	(97) EP 1781956	(47) 26.03.2014	(97) EP 1910863	(47) 26.03.2014	(97) EP 2016533	(47) 26.03.2014
(97) EP 1513652	(47) 26.03.2014	(97) EP 1786270	(47) 26.03.2014	(97) EP 1912928	(47) 26.03.2014	(97) EP 2023753	(47) 26.03.2014
(97) EP 1528630	(47) 26.03.2014	(97) EP 1789553	(47) 26.03.2014	(97) EP 1913152	(47) 26.03.2014	(97) EP 2026921	(47) 26.03.2014
(97) EP 1531538	(47) 26.03.2014	(97) EP 1789623	(47) 26.03.2014	(97) EP 1915680	(47) 26.03.2014	(97) EP 2028152	(47) 26.03.2014
(97) EP 1531596	(47) 26.03.2014	(97) EP 1790374	(47) 26.03.2014	(97) EP 1915758	(47) 26.03.2014	(97) EP 2028183	(47) 26.03.2014
(97) EP 1559492	(47) 26.03.2014	(97) EP 1790639	(47) 26.03.2014	(97) EP 1920006	(47) 26.03.2014	(97) EP 2039509	(47) 26.03.2014
(97) EP 1560568	(47) 26.03.2014	(97) EP 1790650	(47) 26.03.2014	(97) EP 1927488	(47) 26.03.2014	(97) EP 2039694	(47) 26.03.2014
(97) EP 1563168	(47) 26.03.2014	(97) EP 1794619	(47) 26.03.2014	(97) EP 1928489	(47) 26.03.2014	(97) EP 2039709	(47) 26.03.2014
(97) EP 1578222	(47) 26.03.2014	(97) EP 1794849	(47) 26.03.2014	(97) EP 1932568	(47) 26.03.2014	(97) EP 2039713	(47) 26.03.2014
(97) EP 1584086	(47) 26.03.2014	(97) EP 1797692	(47) 26.03.2014	(97) EP 1932992	(47) 26.03.2014	(97) EP 2040304	(47) 26.03.2014
(97) EP 1585954	(47) 26.03.2014	(97) EP 1807956	(47) 26.03.2014	(97) EP 1933108	(47) 26.03.2014	(97) EP 2040334	(47) 26.03.2014
(97) EP 1587422	(47) 26.03.2014	(97) EP 1809708	(47) 26.03.2014	(97) EP 1933862	(47) 26.03.2014	(97) EP 2041604	(47) 26.03.2014
(97) EP 1595926	(47) 26.03.2014	(97) EP 1811605	(47) 26.03.2014	(97) EP 1934605	(47) 26.03.2014	(97) EP 2041807	(47) 26.03.2014
(97) EP 1601372	(47) 26.03.2014	(97) EP 1811986	(47) 26.03.2014	(97) EP 1936528	(47) 26.03.2014	(97) EP 2043513	(47) 26.03.2014
(97) EP 1611189	(47) 26.03.2014	(97) EP 1814266	(47) 26.03.2014	(97) EP 1940965	(47) 26.03.2014	(97) EP 2044026	(47) 26.03.2014
(97) EP 1623460	(47) 26.03.2014	(97) EP 1814754	(47) 26.03.2014	(97) EP 1942675	(47) 26.03.2014	(97) EP 2046420	(47) 26.03.2014
(97) EP 1629971	(47) 26.03.2014	(97) EP 1818168	(47) 26.03.2014	(97) EP 1944159	(47) 26.03.2014	(97) EP 2047466	(47) 26.03.2014
(97) EP 1638589	(47) 26.03.2014	(97) EP 1821385	(47) 26.03.2014	(97) EP 1944339	(47) 26.03.2014	(97) EP 2048998	(47) 26.03.2014
(97) EP 1643730	(47) 26.03.2014	(97) EP 1824940	(47) 26.03.2014	(97) EP 1946569	(47) 26.03.2014	(97) EP 2051567	(47) 26.03.2014
(97) EP 1646745	(47) 26.03.2014	(97) EP 1827605	(47) 26.03.2014	(97) EP 1947547	(47) 26.03.2014	(97) EP 2053094	(47) 26.03.2014
(97) EP 1648669	(47) 26.03.2014	(97) EP 1830115	(47) 26.03.2014	(97) EP 1950496	(47) 26.03.2014	(97) EP 2053095	(47) 26.03.2014
(97) EP 1654735	(47) 26.03.2014	(97) EP 1831936	(47) 26.03.2014	(97) EP 1951983	(47) 26.03.2014	(97) EP 2054529	(47) 26.03.2014
(97) EP 1656552	(47) 26.03.2014	(97) EP 1833721	(47) 26.03.2014	(97) EP 1952892	(47) 26.03.2014	(97) EP 2054563	(47) 26.03.2014
(97) EP 1666519	(47) 26.03.2014	(97) EP 1835972	(47) 26.03.2014	(97) EP 1954860	(47) 26.03.2014	(97) EP 2054785	(47) 26.03.2014
(97) EP 1668922	(47) 26.03.2014	(97) EP 1838495	(47) 26.03.2014	(97) EP 1956868	(47) 26.03.2014	(97) EP 2057663	(47) 26.03.2014
(97) EP 1675985	(47) 26.03.2014	(97) EP 1844171	(47) 26.03.2014	(97) EP 1958861	(47) 26.03.2014	(97) EP 2060274	(47) 26.03.2014
(97) EP 1679031	(47) 26.03.2014	(97) EP 1845079	(47) 26.03.2014	(97) EP 1958914	(47) 26.03.2014	(97) EP 2061099	(47) 26.03.2014
(97) EP 1683512	(47) 26.03.2014	(97) EP 1845080	(47) 26.03.2014	(97) EP 1961176	(47) 26.03.2014	(97) EP 2062714	(47) 26.03.2014
(97) EP 1687337	(47) 26.03.2014	(97) EP 1848009	(47) 26.03.2014	(97) EP 1963467	(47) 26.03.2014	(97) EP 2063833	(47) 26.03.2014
(97) EP 1688966	(47) 26.03.2014	(97) EP 1850803	(47) 26.03.2014	(97) EP 1964671	(47) 26.03.2014	(97) EP 2065754	(47) 26.03.2014
(97) EP 1692841	(47) 26.03.2014	(97) EP 1851783	(47) 26.03.2014	(97) EP 1969737	(47) 26.03.2014	(97) EP 2067685	(47) 26.03.2014
(97) EP 1696953	(47) 26.03.2014	(97) EP 1853936	(47) 26.03.2014	(97) EP 1971877	(47) 26.03.2014	(97) EP 2067710	(47) 26.03.2014
(97) EP 1704479	(47) 26.03.2014	(97) EP 1861110	(47) 26.03.2014	(97) EP 1972124	(47) 26.03.2014	(97) EP 2068148	(47) 26.03.2014
(97) EP 1706434	(47) 26.03.2014	(97) EP 1861218	(47) 26.03.2014	(97) EP 1972724	(47) 26.03.2014	(97) EP 2068771	(47) 26.03.2014
(97) EP 1709252	(47) 26.03.2014	(97) EP 1865257	(47) 26.03.2014	(97) EP 1974719	(47) 26.03.2014	(97) EP 2069288	(47) 26.03.2014
(97) EP 1715785	(47) 26.03.2014	(97) EP 1873851	(47) 26.03.2014	(97) EP 1979603	(47) 26.03.2014	(97) EP 2070760	(47) 26.03.2014
(97) EP 1720641	(47) 26.03.2014	(97) EP 1875138	(47) 26.03.2014	(97) EP 1982184	(47) 26.03.2014	(97) EP 2077812	(47) 26.03.2014
(97) EP 1722805	(47) 26.03.2014	(97) EP 1875713	(47) 26.03.2014	(97) EP 1982192	(47) 26.03.2014	(97) EP 2079302	(47) 26.03.2014
(97) EP 1736169	(47) 26.03.2014	(97) EP 1883433	(47) 26.03.2014	(97) EP 1989026	(47) 26.03.2014	(97) EP 2079502	(47) 26.03.2014
(97) EP 1738407	(47) 26.03.2014	(97) EP 1884716	(47) 26.03.2014	(97) EP 1989362	(47) 26.03.2014	(97) EP 2079835	(47) 26.03.2014

Zveřejněné překlady evropských patentových spisů

U následujících udělených evropských patentů s účinky pro Českou republiku byl majitelem předložen překlad patentového spisu do českého jazyka (§ 35c odst. 2 až 4 zákona č. 527/1990 Sb., v platném znění). Údaje jsou řazeny vzestupně podle čísel evropských patentů.

- | | | |
|--|-----------|--|
| (97) EP 1546056 | | (72) JUVINALL, John, W., Ottawa Lake MI 49267, US |
| (47) 11.12.2013 | | RINGLIEN, James, A., Maumee OH 43537, US |
| (97) 29.04.2004 | | GRAFF, Stephen M., Maumee OH 43537, US |
| (51) B01J 35/00 | (2006.01) | CHEN, Jie, Ann Arbor MI 48103, US |
| B32B 17/10 | (2006.01) | ANDERSON, William, H., Holland OH 43528, US |
| B82Y 30/00 | (2011.01) | |
| C03C 17/00 | (2006.01) | (54) Optická kontrola sklonu zásobníku |
| C03C 23/00 | (2006.01) | (32) 765801 |
| C23C 4/12 | (2006.01) | (31) 26.01.2004 |
| C23C 10/00 | (2006.01) | (33) US |
| C23C 16/34 | (2006.01) | (86) PCT/US2005/002422 |
| C23C 16/40 | (2006.01) | (87) WO 2005/073699 |
| C23C 18/00 | (2006.01) | (74) Traplová Hakr Kubát, advokátní a patentová kancelář, Ing. Eduard Hakr, Přístavní 24, Praha 7, 17000 |
| C23C 24/04 | (2006.01) | |
| C23C 26/00 | (2006.01) | |
| G01N 31/22 | (2006.01) | |
| (96) 18.07.2003 | | |
| (96) 03808939.7 | | (97) EP 1714728 |
| (73) PPG Industries Ohio, Inc., Cleveland, OH 44111, US | | (47) 08.01.2014 |
| (72) ARBAB, Mehran, Pittsburgh, PA 15237, US | | (97) 25.10.2006 |
| RAGAN, Deirde, D., Gibsonia, PA 15044, US | | (51) B23K 9/16 |
| LU, Songwei, Wexford, PA 15090, US | | (2006.01) |
| (54) Výrobek s nanostrukturami a způsob jeho výroby | | (96) 04.04.2006 |
| (32) 397486 P | | (96) 06007142.0 |
| (31) 19.07.2002 | | (73) Linde AG, 80331 München, DE |
| (33) US | | (72) Miklos, Ernst, 85551 Kirchheim, DE |
| (86) PCT/US2003/022534 | | (54) Svařování vysokopevnostních ocelí |
| (87) WO 2004/035496 | | (32) 102005018876 |
| (74) Čermák a spol., JUDr. Karel Čermák, Elišky Peškové 15/735, Praha 5, 15000 | | (31) 22.04.2005 |
| | | (33) DE |
| | | (74) Traplová Hakr Kubát, advokátní a patentová kancelář, Ing. Eduard Hakr, Přístavní 24, Praha 7, 17000 |
| | | |
| (97) EP 1648426 | | (97) EP 1720222 |
| (47) 08.01.2014 | | (47) 04.12.2013 |
| (97) 13.01.2005 | | (97) 08.11.2006 |
| (51) A61K 31/4184 | (2006.01) | (51) H01R 13/719 |
| C07D 403/04 | (2006.01) | (2011.01) |
| A61P 35/00 | (2006.01) | H01R 13/58 |
| A61P 31/10 | (2006.01) | (2006.01) |
| (96) 05.07.2004 | | (96) 27.04.2006 |
| (96) 04743172.1 | | (96) 06008741.8 |
| (73) Astex Therapeutics Limited, Milton Road, Cambridge CB4 0QA, GB | | (73) Yazaki Europe Ltd., Hemel Hempstead, Hertfordshire HP2 7AU, GB |
| (72) BERDINI, Valerio 436 Cambridge Science Park, Cambridge CB4 0QA, GB | | (72) Greguric, Goran, 10000 Zagreb, HR |
| O'BRIEN, Michael, Alistair, Cambridge CB4 0QA, GB | | Little, Philip Vernon, Stevenage Hertfordshire SG2 8HY, GB |
| CARR, Maria, Grazia, Cambridge CB4 0QA, GB | | Lutsch, Harald Michael, 64331 Weiterstadt, DE |
| EARLY, Theresa, Rachel, Cambridge CB4 0QA, GB | | Krivohlavek, Dalibor, 10000 Zagreb, HR |
| NAVARRO, Eva, Figueroa, Cambridge CB4 0QA, GB | | Ermert, Gerhard, 50189 Elsdorf, DE |
| GILL, Adrian, Liam, Cambridge CB4 0QA, GB | | (54) Zástrčná spojka, zejména pro odpalovací systém airbagu |
| HOWARD, Steven, Cambridge CB4 0QA, GB | | (32) 102005021375 |
| TREWARTHA, Gary, Cambridge CB4 0QA, GB | | (31) 04.05.2005 |
| WOOLFORD, Alison, Jo-Anne, Cambridge CB4 0QA, GB | | (33) DE |
| WOODHEAD, Andrew, James, Cambridge CB4 0QA, GB | | (74) Společná advokátní kancelář Všeťečka Zelený Švorčík Kalenský a partneři, JUDr. Michal Havlík, Hálkova 2, Praha 2, 12000 |
| WYATT, Paul, Cambridge CB4 0QA, GB | | |
| (54) Benzimidazolové deriváty a jejich použití jako inhibitory proteinkináz | | |
| (32) 0315657, 484685 P, 514374 P, 0324919 | | (97) EP 1737669 |
| (31) 03.07.2003, 03.07.2003, 24.10.2003, 24.10.2003 | | (47) 15.01.2014 |
| (33) GB, US, US, GB | | (97) 10.11.2005 |
| (86) PCT/GB2004/002824 | | (51) B41J 2/05 |
| (87) WO 2005/002552 | | (2006.01) |
| (74) A. Holas & partner Patentová a známková kancelář, Ing. Mgr. Hana Holasová, Křížová 4, Brno, 60300 | | G06K 15/10 |
| | | (2006.01) |
| | | (96) 06.04.2005 |
| | | (96) 05733818.8 |
| | | (73) HEWLETT-PACKARD DEVELOPMENT COMPANY, L.P., Houston, 77070, TX, US |
| | | (72) BENJAMIN, Trudy, L., Vancouver, WA 98683-8906, US |
| | | AXTELL, James, P., Vancouver, WA 98683-8906, US |
| | | TORGERSON, Joseph, M., Corvallis, OR 97330, US |
| | | MILLER, Michael, D., Corvallis, OR 97330, US |
| | | (54) Zařízení pro vypouštění kapaliny |
| | | (32) 827139 |
| | | (31) 19.04.2004 |
| | | (33) US |
| | | (86) PCT/US2005/011399 |
| | | (87) WO 2005/105454 |
| | | (74) INPARTNERS GROUP, Ing. Ivan Lukšiček, Lidická 51, Brno, 60200 |
| | | |
| (97) EP 1709432 | | |
| (47) 12.03.2014 | | |
| (97) 11.08.2005 | | |
| (51) G01N 21/90 | (2006.01) | |
| G01B 11/26 | (2006.01) | |
| (96) 25.01.2005 | | |
| (96) 05712051.1 | | |
| (73) OWENS-BROCKWAY GLASS CONTAINER INC., Perrysburg, OH 43551-2999, US | | |

(97) **EP 1741815**
(47) 08.01.2014
(97) 10.01.2007
(51) **D03C 3/40** (2006.01)
(96) 05.07.2006
(96) 06356083.3
(73) STAUBLI LYON, 69680 Chassieu, FR
(72) Gaubert, Philippe, 69680 Chassieu, FR
Himmelstoss, Michael, 38200 Luzinay, FR
Przytarski, Patrice, 69610 Saint Genis L'Argentière, FR
(54) **Spojovací zařízení pro spojení prvků ústrojí pro tvorbu prošlupu, způsob výroby takového zařízení a způsob připojení takového zařízení**
(32) 0507199
(31) 06.07.2005
(33) FR
(74) A. Holas & partner Patentová a známková kancelář, Ing. Mgr. Hana Holasová, Křížová 4, Brno, 60300

(97) **EP 1742299**
(47) 11.12.2013
(97) 10.01.2007
(51) **H01R 4/50** (2006.01)
(96) 28.06.2006
(96) 06013296.6
(73) Harting Electric GmbH & Co. KG, 32339 Espelkamp, DE
(72) Ferderer, Albert, 32339 Espelkamp, DE
(54) **Připojovací zařízení pro pletený vodič**
(32) 102005031281
(31) 05.07.2005
(33) DE
(74) KOREJZOVÁ & SPOL., v.o.s., JUDr. Petra Korejzová, Korunní 810/104E, Praha 10- Vinohrady, 10100

(97) **EP 1777104**
(47) 04.12.2013
(97) 25.04.2007
(51) **B60Q 1/00** (2006.01)
(96) 19.10.2006
(96) 06291631.7
(73) VALEO VISION, 93012 Bobigny Cedex, FR
(72) Natchoo, Philippe, 77680 Roissy en Brie, FR
Poirot, Pascal, 91470 Forges les Bains, FR
Cantin, Bertrand, 92130 Issy les Moulineaux, FR
(54) **Zařízení pro osvětlování a signalizaci pro automobilové vozidlo se standardním krytem, nesoucím obvod**
(32) 0510729
(31) 20.10.2005
(33) FR
(74) Traplová Hakr Kubát, advokátní a patentová kancelář, Ing. Eduard Hakr, Přístavní 24, Praha 7, 17000

(97) **EP 1814527**
(47) 18.12.2013
(97) 11.05.2006
(51) **A61K 9/20** (2006.01)
A61K 31/4184 (2006.01)
A61K 31/4422 (2006.01)
A61P 9/00 (2006.01)
A61P 9/04 (2006.01)
A61P 9/08 (2006.01)
A61P 9/10 (2006.01)
A61P 9/12 (2006.01)
A61P 3/10 (2006.01)
A61P 25/28 (2006.01)
(96) 29.10.2005
(96) 05810652.7
(73) Boehringer Ingelheim International GmbH, 55216 Ingelheim, DE
(72) EISENREICH, Wolfram, 89081 Ulm, DE
(54) **Dvouvrstevná tableta, obsahující telmisartan a amlodipin**
(32) 04026234
(31) 05.11.2004
(33) EP

(86) PCT/EP2005/011596
(87) WO 2006/048208
(74) KOREJZOVÁ & SPOL., v.o.s., JUDr. Petra Korejzová, Korunní 810/104 E, Praha 10, 10100

(97) **EP 1951525**
(47) 11.12.2013
(97) 24.05.2007
(51) **B32B 27/34** (2006.01)
H01B 3/30 (2006.01)
(96) 05.10.2006
(96) 06807013.5
(73) Hühocco Metalloberflächenveredelung GmbH, 42279 Wuppertal, DE
(72) WELSCH, Klaus, 58339 Breckerfeld, DE
(54) **Kompozit kov-plast**
(32) 102005055297
(31) 21.11.2005
(33) DE
(86) PCT/EP2006/067106
(87) WO 2007/057249
(74) Rott, Růžicka & Guttman Patentová, známková a advokátní kancelář, Ing. Václav Krmenčík, Vinohradská 37, Praha 2, 12000

(97) **EP 1952560**
(47) 11.12.2013
(97) 26.04.2007
(51) **H04B 7/26** (2006.01)
H04J 3/06 (2006.01)
H04W 56/00 (2009.01)
H04W 74/08 (2009.01)
(96) 20.10.2006
(96) 06828846.3
(73) Telefonaktiebolaget LM Ericsson (publ), 164 83 Stockholm, SE
(72) BALDEMAIR, Robert, SE-171 70 Solna, SE
EDVARDSSON, Maria, S-177 70 Järfälla, SE
DAHLMAN, Erik, S-168 68 Bromma, SE
HAARTSEN, Jacobus Cornelis, NL-7772 BG Hardenberg, NL
PARKVALL, Stefan, S-113 22 Stockholm, SE
(54) **Postup pro provádění procedury náhodného přístupu přes radiové rozhraní**
(32) 0502349
(31) 21.10.2005
(33) SE
(86) PCT/EP2006/010163
(87) WO 2007/045505
(74) PATENTSERVIS Praha a.s., Na Podkovce 281/10, Praha 4, 14700

(97) **EP 1957633**
(47) 18.12.2013
(97) 26.04.2007
(51) **C12N 5/073** (2010.01)
(96) 13.10.2006
(96) 06816901.0
(73) Anthrogenesis Corporation, Warren NJ 07059, US
(72) PALUDAN, Casper, New York, NY 10001, US
EDINGER, James, Belford, NJ 07718, US
HARBACHEUSKI, Ryhor, Kearny, NJ 07032, US
MURRAY, RoseAnn, Glen Ridge, NJ 07028, US
HARIRI, Robert, J., Florham Park, NJ 07932, US
(54) **Imunomodulace použitím placentárních kmenových buněk**
(32) 727004 P, 835628 P
(31) 13.10.2005, 04.08.2006
(33) US, US
(86) PCT/US2006/040148
(87) WO 2007/047468
(74) KOREJZOVÁ & SPOL., v.o.s., JUDr. Petra Korejzová, Korunní 810/104 E, Praha 10, 10100

(97) **EP 1960445**
(47) 12.03.2014
(97) 14.06.2007
(51) **C08G 12/42** (2006.01)
(96) 07.12.2006
(96) 06830434.4
(73) BASF SE, 67056 Ludwigshafen, DE
(72) EICHFELDER, Andreas, 67133 Maxdorf, DE

EHRHARDT, Rainer, 68199 Mannheim, DE
REIF, Martin, 67354 Römerberg, DE
RŮBA, Eva, 68161 Mannheim, DE
SCHERR, Günter, 67065 Ludwigshafen, DE
SCHNEIDER, Jörg, B-1970 Wezembeek-oppem, BE
WEILACHER, Dieter, 67454 Hassloch, DE
(54) **Eterifikované melamin-formaldehydové kondenzáty s vysokým obsahem pevné látky a nízkou viskozitou**
(32) 102005058855
(31) 09.12.2005
(33) DE
(86) PCT/EP2006/069409
(87) WO 2007/065922
(74) Společná advokátní kancelář Všetečka Zelený Švorčík Kalenský a partneři, JUDr. Petr Kalenský, Hálkova 2, Praha 2, 12000

(97) **EP 1985761**
(47) 11.12.2013
(97) 29.10.2008
(51) **E01C 19/28** (2006.01)
(96) 16.04.2008
(96) 08154648.3
(73) Hamm AG, 95633 Tirschenreuth, DE
(72) ACKERMANN, Hans-Peter, 95643, Wondreb, DE
(54) **Způsob určení stupně zhutnění asfaltů a zhutňovací stroj, jakož i systém k určení stupně zhutnění**
(32) 102007019419
(31) 23.04.2007
(33) DE
(74) Čermák a spol., JUDr. Karel Čermák, Elišky Peškové 15/735, Praha 5, 15000

(97) **EP 2014643**
(47) 20.11.2013
(97) 18.10.2007
(51) **C07C 217/82** (2006.01)
C10L 1/223 (2006.01)
C10L 1/224 (2006.01)
C07C 235/24 (2006.01)
(96) 14.08.2006
(96) 06812901.4
(73) ZAO "IFOKHIM", Moscow 117997, RU
(72) FROLOV, Alexander Yurievich, Moscow 115409, RU
OSININ, Vladimir Velerievich, Moscow 109518, RU
IVANOV, Yuri Alexandrovich, Moscow 107061, RU
PEREVEZENTZEV, Vladimir Mikhaylovich, Mytischki 141006, RU
(54) **Para - methoxyanilinové deriváty zvyšující antidetonální vlastnosti uhlovodíkových paliv a kompozic na bázi těchto paliv**
(32) 2006111933
(31) 12.04.2006
(33) RU
(86) PCT/RU2006/000426
(87) WO 2007/117176
(74) Společná advokátní kancelář Všetečka Zelený Švorčík Kalenský a partneři, JUDr. Michal Havlík, Hálkova 2, Praha 2, 12000

(97) **EP 2020410**
(47) 18.12.2013
(97) 04.02.2009
(51) **C07D 471/04** (2006.01)
A61K 31/519 (2006.01)
A61P 35/00 (2006.01)
(96) 29.06.2006
(96) 08017944.3
(73) SANOFI, 75008 Paris, FR
(72) Bourrie, Bernard, 34980 Saint Gely du Fesc, FR
Casellas, Pierre, 34090 Montpellier, FR
Jegham, Samir, 34980 Montpellier, FR
Muneaux, Claude, 34270 Les Matelles, FR
Perreaut, Pierre, 34980 Saint Clément de Rivière, FR
(54) **Deriváty pyrido[2,3-d]pyrimidinu, jejich příprava, jejich použití v terapii**
(32) 0507032
(31) 01.07.2005
(33) FR

(74) Traplová Hakr Kubát, advokátní a patentová kancelář, Ing. Jan Kubát, Přístavní 24, Praha 7, 17000

(97) **EP 2031152**
(47) 04.12.2013
(97) 04.03.2009
(51) **E04H 1/12** (2006.01)
(96) 31.08.2007
(96) 07115400.9
(73) Autobahn Tank & Rast GmbH, 53175 Bonn, DE
(72) Pillat, Franz, 81549 München, DE
Przygodda, Jens, 50858 Köln, DE
(54) **Modulární sanitární systém**
(74) Společná advokátní kancelář Všetečka Zelený Švorčík Kalenský a partneři, JUDr. Pavel Zelený, Hálkova 2, Praha 2, 12000

(97) **EP 2032402**
(47) 18.12.2013
(97) 21.12.2007
(51) **B60S 1/38** (2006.01)
(96) 19.04.2007
(96) 07728286.1
(73) Robert Bosch GmbH, 70442 Stuttgart, DE
(72) DE BLOCK, Peter, B-3545 Halen, BE
WINDMOLDERS, Eric, B-3510 Kermt, BE
VERBOVEN, Wim, B-3980 Tessenderlo, BE
(54) **Lis stěrače**
(32) 102006027439
(31) 12.06.2006
(33) DE
(86) PCT/EP2007/053826
(87) WO 2007/144220
(74) Čermák a spol., JUDr. Karel Čermák, Elišky Peškové 15/735, Praha 5, 15000

(97) **EP 2042168**
(47) 23.10.2013
(97) 01.04.2009
(51) **A61K 31/133** (2006.01)
C07C 275/32 (2006.01)
C07C 217/08 (2006.01)
C07C 311/29 (2006.01)
A61P 11/06 (2006.01)
C07C 317/14 (2006.01)
C07C 311/08 (2006.01)
C07D 213/82 (2006.01)
C07C 311/21 (2006.01)
C07D 513/04 (2006.01)
C07C 271/38 (2006.01)
C07D 239/54 (2006.01)
C07D 333/38 (2006.01)
C07C 233/75 (2006.01)
C07C 237/40 (2006.01)
C07C 275/40 (2006.01)
C07D 333/34 (2006.01)
C07C 217/76 (2006.01)
C07C 317/22 (2006.01)
C07C 325/02 (2006.01)
A61M 15/00 (2006.01)
(96) 11.09.2002
(96) 08170993.3
(73) Glaxo Group Limited, Brentford, Middlesex TW8 9GS, GB
(72) Box, Philip Charles, Stevenage, Hertfordshire SG1 2NY, GB
Coe, Diane Mary, Stevenage, Hertfordshire SG1 2NY, GB
Looker, Brian Edgar, Stevenage, Hertfordshire SG1 2NY, GB
Procopiou, Panayiotis Alexandrou, Stevenage, Hertfordshire SG1 2NY, GB
Mann, Inderjit Singh, Tonbridge, Kent TN11 9AN, GB
(54) **Inhalační formulace obsahující fenethanolaminové deriváty pro léčbu respiračních onemocnění**
(32) 0122201, 0126997
(31) 14.09.2001, 09.11.2001
(33) GB, GB
(74) KOREJZOVÁ & SPOL., v.o.s., JUDr. Petra Korejzová, Korunní 810/104 E, Praha 10, 10100

- (97) **EP 2061284**
(47) 04.12.2013
(97) 20.05.2009
(51) **H04W 4/14** (2009.01)
H04W 4/16 (2009.01)
(96) 15.11.2007
(96) 07022166.8
(73) Deutsche Telekom AG, 53113 Bonn, DE
(72) Johan, Alexandr, Praha 10 zip Code 100 00, CZ
(54) **Způsob a systém poskytující službu nepodmíněného přeposílání krátkých zpráv (SMS)**
(74) Společná advokátní kancelář Všeťečka Zelený Švorčík Kalenský a partneři, JUDr. Michal Havlík, Hálkova 2, Praha 2, 12000
-
- (97) **EP 2073795**
(47) 18.12.2013
(97) 20.03.2008
(51) **A61K 9/16** (2006.01)
A61K 9/20 (2006.01)
A61K 31/485 (2006.01)
(96) 14.09.2007
(96) 07838274.4
(73) CIMA LABS INC., Brooklyn Park, MN 55428, US
(72) HABIB, Walid, Maple Grove, MN 55369, US
HAMED, Ehab, Maple Grove, MN 55311, US
HILLMAN, Lisa, Brooklyn Park, MN 55443, US
KRALING, Carrie, Minneapolis, MN 55405, US
MOE, Derek, Maple Grove, MN 55311, US
(54) **Léková forma odolná proti zneužití**
(32) 845151 P, 845128 P, 845126 P, 845127 P, 850456 P, 900851
(31) 15.09.2006, 15.09.2006, 15.09.2006, 15.09.2006, 10.10.2006, 13.09.2007
(33) US, US, US, US, US, US
(86) PCT/US2007/020041
(87) WO 2008/033523
(74) Společná advokátní kancelář Všeťečka Zelený Švorčík Kalenský a partneři, JUDr. Michal Havlík, Hálkova 2, Praha 2, 12000
-
- (97) **EP 2098468**
(47) 26.02.2014
(97) 09.09.2009
(51) **B65H 3/36** (2006.01)
B65H 3/08 (2006.01)
(96) 06.03.2008
(96) 08004208.8
(73) INDAG Gesellschaft für Industriebedarf mbH & Co. Betriebs KG, 69214 Eppelheim, DE
(72) Dr. Hans-Peter Wild, 69214 Eppelheim, DE
Lechert, Frank, 69469 Weinheim, DE
(54) **Zařízení pro přenášení předmětů ve tvaru listu**
(74) Traplová Hakr Kubát, advokátní a patentová kancelář, Ing. Eduard Hakr, Přístavní 24, Praha 7, 17000
-
- (97) **EP 2106194**
(47) 25.12.2013
(97) 30.09.2009
(51) **H05B 1/02** (2006.01)
H05B 3/22 (2006.01)
(96) 28.03.2008
(96) 08005926.4
(73) Braun GmbH, 61474 Kronberg im Taunus, DE
(72) Seng, Jürgen, 65779 Kelkheim, DE
Sörensen, Olaf, 55131 Mainz, DE
(54) **Topný element s regulací teploty**
(74) Společná advokátní kancelář Všeťečka Zelený Švorčík Kalenský a partneři, Dr. Otakar Švorčík, Hálkova 2, Praha 2, 12000
-
- (97) **EP 2130750**
(47) 11.12.2013
(97) 09.12.2009
(51) **B62H 3/00** (2006.01)
(96) 04.03.2009
(96) 09154275.3
(73) Société de Vélo en Libre-Service, Lachine, Québec H8T 3J1, CA
(72) Ayotte, Alain, Laval Québec H7K 3P1, CA
Dallaire, Michel, Montreal Québec H4A 2T9, CA
Khairallah, Charles Ibrahim, Montreal Québec H3H 1H1, CA
-
- (54) **Modulární systém pro poskytování jízdních kol a způsob poskytování jízdních kol**
(32) 59464 P
(31) 06.06.2008
(33) US
(74) Rott, Růžička & Guttman Patentové, známkové a advokátní kanceláře, Ing. Ivana Menšíková, Vinohradská 37/938, Praha 2, 12000
-
- (97) **EP 2136136**
(47) 11.12.2013
(97) 23.12.2009
(51) **F21V 21/40** (2006.01)
(96) 17.06.2008
(96) 08158378.3
(73) Martin Professional A/S, 8200 Aarhus N, DK
(72) Manscher, Peter, 8250, Egå, DK
(54) **Držátko pro osvětlovací zařízení**
(74) Čermák a spol., JUDr. Karel Čermák, Elišky Peškové 15/735, Praha 5, 15000
-
- (97) **EP 2136766**
(47) 15.01.2014
(97) 25.09.2008
(51) **A61K 6/00** (2006.01)
A61K 6/083 (2006.01)
(96) 17.03.2008
(96) 08716579.1
(73) S & C Polymer Silicon- und Composite-Spezialitäten GmbH, 25335 Elmshorn, DE
(72) ENGELBRECHT, Jürgen, 22607 Hamburg, DE
GRÖGER, Gunther, 25335 Elmshorn, DE
GÖRLICH, Karl-Joachim, 64658 Fürth, DE
(54) **Kondicionovační prostředek a způsob vazby vytvrditelných směsí**
(32) 102007013285
(31) 16.03.2007
(33) DE
(86) PCT/EP2008/002112
(87) WO 2008/113541
(74) Rott, Růžička & Guttman Patentová, známková a advokátní kancelář, Ing. Václav Krmenčík, Vinohradská 37, Praha 2, 12000
-
- (97) **EP 2138673**
(47) 25.12.2013
(97) 30.12.2009
(51) **E06B 9/322** (2006.01)
E06B 9/68 (2006.01)
(96) 18.06.2009
(96) 09007981.5
(73) WAREMA Renkhoff GmbH, 97828 Marktheidenfeld, DE
(72) Zobel, Simone, 97239 Aub, DE
Kraft, Karlheinz, 97225 Zelligen-Retzbach, DE
(54) **Sluneční stínící zařízení s nouzovým vytahovacím zařízením**
(32) 102008030483
(31) 26.06.2008
(33) DE
(74) Společná advokátní kancelář Všeťečka Zelený Švorčík Kalenský a partneři, JUDr. Michal Havlík, Hálkova 2, Praha 2, 12000
-
- (97) **EP 2146025**
(47) 18.12.2013
(97) 20.01.2010
(51) **E04F 15/02** (2006.01)
(96) 25.03.2008
(96) 09013836.3
(73) Kronotec AG, 6006 Luzern, CH
(54) **Způsob výroby panelu, zejména podlahového panelu**
(32) 102007015048
(31) 26.03.2007
(33) DE
(74) Ing. Vítězslav Žák, Ostopovická 4, Troubsko, 66441
-
- (97) **EP 2152938**
(47) 18.12.2013
(97) 06.11.2008
(51) **C23F 11/00** (2006.01)
B65D 81/26 (2006.01)

(96) 25.04.2008
(96) 08743322.3
(73) Northern Technologies International Corporation, Beachwood, OH 44122, US
(72) LYUBLINSKI, Efim, Ya, Solon, OH 44139, US
VAKS, Yefim, South Euclid, OH 44118, US
(54) **Systémy řízení koroze pro řízení, odstraňování u/nebo řízení koroze**
(32) 926314 P
(31) 26.04.2007
(33) US
(86) PCT/US2008/005392
(87) WO 2008/134016
(74) Společná advokátní kancelář Vsetečka Zelený Švorčík Kalenský a partneři, Dr. Otakar Švorčík, Hálkova 2, Praha 2, 12000

(97) **EP 2160330**
(47) 18.12.2013
(97) 24.12.2008
(51) **B65D 41/47** (2006.01)
(96) 19.06.2008
(96) 08762420.1
(73) Portola Packaging Limited, Doncaster, South Yorkshire DN4 5NT, GB
(72) MAVIN, Gerry, Ashington Northumberland NE63 8QX, GB
STEPHENSON, Timothy, Doncaster South Yorkshire DN9 3PL, GB
(54) **Uzavírací systém a způsob jeho výroby**
(32) 0711838
(31) 19.06.2007
(33) GB
(86) PCT/GB2008/002103
(87) WO 2008/155552
(74) Traplová Hakr Kubát, advokátní a patentová kancelář, Ing. Jan Kubát, Přístavní 24, Praha 7, 17000

(97) **EP 2195026**
(47) 25.12.2013
(97) 26.03.2009
(51) **A61K 39/395** (2006.01)
A61P 19/08 (2006.01)
(96) 17.09.2008
(96) 08832690.5
(73) Amgen, Inc, Thousand Oaks, 91320-1799, CA, US
(72) PADHI, Ian, Desmond, Newbury Park CA 91320, US
JANG, Graham, Richard, Santa Monica, CA 90404, US
(54) **Anti-sklerostinové protilátky**
(32) 973024 P
(31) 17.09.2007
(33) US
(86) PCT/US2008/076679
(87) WO 2009/039175
(74) Společná advokátní kancelář Vsetečka Zelený Švorčík Kalenský a partneři, JUDr. Petr Kalenský, Hálkova 2, Praha 2, 12000

(97) **EP 2210455**
(47) 25.12.2013
(97) 08.04.2010
(51) **H05H 1/34** (2006.01)
(96) 27.11.2009
(96) 09804234.4
(73) Kjellberg Finsterwalde Plasma und Maschinen GmbH, 03238 Finsterwalde, DE
(72) JEHNERT, Katrin, 03249 Sonnewalde, DE
KROSCHWALD, Martin, 09603 Großschirma, DE
LAURISCH, Frank, 03238 Finsterwalde, DE
REINKE, Ralf-Peter, 03238 Finsterwalde, DE
STEUDTNER, Thomas, 03249 Sonnewalde, DE
KRINK, Volker, 03238 Finsterwalde, DE
(54) **Elektroda pro plazmový hořák**
(32) 102008062731
(31) 18.12.2008
(33) DE
(86) PCT/DE2009/001692
(87) WO 2010/037380
(74) Rott, Růžička & Guttmann Patentové, známkové a advokátní kanceláře, JUDr. Ing. Miloslav Hainz, Vinohradská 37, Praha 2, 12000

(97) **EP 2212207**
(47) 11.12.2013
(97) 04.06.2009
(51) **B65C 9/18** (2006.01)
B65C 9/42 (2006.01)
(96) 22.10.2008
(96) 08854442.4
(73) P.E. Labellers S.p.A., 46047 Porto Mantovano (MN), IT
(72) BALLAROTTI, Mario, I-46045 Marmirolo, IT
(54) **Etiketovací stroj pro etikety tisknuté na kontinuálním pásu**
(32) MN20070043
(31) 30.11.2007
(33) IT
(86) PCT/EP2008/064260
(87) WO 2009/068372
(74) Rott, Růžička & Guttmann Patentové, známkové a advokátní kanceláře, Ing. Ivana Menšíková, Vinohradská 37, Praha 2, 12000

(97) **EP 2221051**
(47) 11.12.2013
(97) 30.04.2009
(51) **A61K 31/18** (2006.01)
A61K 31/40 (2006.01)
A61K 31/4015 (2006.01)
A61K 31/415 (2006.01)
A61K 31/4164 (2006.01)
A61K 31/42 (2006.01)
A61K 31/423 (2006.01)
A61K 31/425 (2006.01)
A61K 31/426 (2006.01)
A61K 31/428 (2006.01)
A61K 31/44 (2006.01)
A61K 31/445 (2006.01)
A61K 31/47 (2006.01)
A61K 31/495 (2006.01)
A61K 31/50 (2006.01)
A61K 31/505 (2006.01)
A61K 31/5375 (2006.01)
A61K 31/5377 (2006.01)
A61K 31/538 (2006.01)
A61K 31/553 (2006.01)
A61P 3/04 (2006.01)
(96) 23.10.2008
(96) 08841625.0
(73) Shionogi & Co., Ltd., Osaka 541-0045, JP
(72) OKUNO, Takayuki, Osaka-shi Osaka 553-0002, JP
KOUYAMA, Naoki, Osaka-shi Osaka 553-0002, JP
SAKAGAMI, Masahiro, Sapporo-shi Hokkaido 001-0021, JP
(54) **Aminový derivát mající antagonistickou aktivitu vůči receptoru NPY Y5 a jeho použití**
(32) 2007277387
(31) 25.10.2007
(33) JP
(86) PCT/JP2008/069188
(87) WO 2009/054434
(74) PATENTSERVIS Praha a.s., Na Podkovce 281/10, Praha 4, 14700

(97) **EP 2248812**
(47) 25.12.2013
(97) 10.11.2010
(51) **C07D 409/12** (2006.01)
A61K 31/192 (2006.01)
A61P 3/10 (2006.01)
(96) 26.06.2007
(96) 10172951.5
(73) Takeda Pharmaceutical Company Limited, Osaka-shi, Osaka 541-0045, JP
(72) Yasuma, Tsuneo, Osaka 532-8686, JP
Negoro, Nobuyuki, Kanagawa 251-0012, JP
Yamashita, Masayuki, Osaka 532-8686, JP
Itou, Masahiro, Kanagawa 251-0012, JP
(54) **Konzervované cyklické sloučeniny jako modulátory receptoru GPR40**
(32) 2006177099
(31) 27.06.2006
(33) JP
(74) RNDr. Naděžda Nowaková, Doninská 2390, Praha 9, 19016

(97) **EP 2251192**
(47) 20.11.2013
(97) 17.11.2010
(51) **B32B 25/08** (2006.01)
B32B 1/08 (2006.01)
F16L 11/118 (2006.01)
F16L 11/127 (2006.01)
F16L 11/08 (2006.01)
(96) 29.03.2010
(96) 10158112.2
(73) IVG Colbachini S.p.A., 35030 Cervarese Santa Croce (PD), IT
(72) Colbachini, Giuseppe Aldinio, I-35030, Cervarese Santa Croce (PD), IT
(54) **Vylepšená pružná hadice pro dopravu tekutých materiálů a elektrického proudu**
(32) MI20090847
(31) 15.05.2009
(33) IT
(74) PATENTSERVIS Praha a.s., Na Podkovce 281/10, Praha 4, 14700

(97) **EP 2251453**
(47) 11.12.2013
(97) 17.11.2010
(51) **C23C 16/505** (2006.01)
C23C 16/458 (2006.01)
G01N 15/08 (2006.01)
A61B 5/15 (2006.01)
(96) 12.05.2010
(96) 10162757.8
(73) SiO2 Medical Products, Inc., Auburn, AL 36832, US
(72) Felts, John T., Alameda, CA 94501, US
Ferguson, John, Auburn, AL 36832, US
Freedman, Jonathan R., Auburn, AL 36830, US
(54) **Držák na nádobu**
(32) 177984 P, 213904 P, 234505 P, 261321 P, 263289 P, 285813 P, 298159 P, 299888 P, 318197 P, 222727 P, 333625 P
(31) 13.05.2009, 24.07.2009, 17.08.2009, 14.11.2009, 20.11.2009, 11.12.2009, 25.01.2010, 29.01.2010, 26.03.2010, 02.07.2009, 11.05.2010
(33) US, US, US, US, US, US, US, US, US, US
(74) Traplová Hakr Kubát, advokátní a patentová kancelář, Ing. Eduard Hakr, Přístavní 24, Praha 7, 17000

(97) **EP 2254530**
(47) 11.12.2013
(97) 03.09.2009
(51) **A61F 2/958** (2013.01)
A61F 2/945 (2013.01)
(96) 25.02.2009
(96) 09714651.8
(73) Mayo Foundation for Medical Education and Research, Rochester, MN 55905, US
(72) SANDHU, Gurpreet S., Rochester Minnesota 55905, US
DRAGOMIR DAESCU, Dan, Rochester Minnesota 55906, US
RIHAL, Charanjit S., Rochester Minnesota 55906, US
ASIRVATHAM, Samuel J., Rochester Minnesota 55906, US
(54) **Tvarovatelné stenty**
(32) 31145 P
(31) 25.02.2008
(33) US
(86) PCT/US2009/035139
(87) WO 2009/108699
(74) Rott, Růžička & Guttman Patentová, známková a advokátní kancelář, Ing. Jana Fuchsová, Vinohradská 37, Praha 2, 12000

(97) **EP 2254570**
(47) 18.12.2013
(97) 27.08.2009
(51) **A61K 31/216** (2006.01)
A61K 31/513 (2006.01)
A61K 45/06 (2006.01)
A61P 35/00 (2006.01)
(96) 19.02.2009
(96) 09712334.3
(73) Actelion Pharmaceuticals Ltd., 4123 Allschwil, CH
(72) CLOZEL, Martine, CH-4102 Binningen, CH
REGENASS, Urs, CH-4123 Allschwil, CH
(54) **Kombinace obsahující paklitaxel pro léčbu rakoviny vaječníků**

(32) PCT/IB2008/050607
(31) 20.02.2008
(33) IB
(86) PCT/IB2009/050677
(87) WO 2009/104149
(74) Čermák a spol., JUDr. Karel Čermák, Elišky Peškové 15/735, Praha 5, 15000

(97) **EP 2260771**
(47) 22.01.2014
(97) 15.12.2010
(51) **A61B 17/00** (2006.01)
A61M 5/315 (2006.01)
A61M 5/19 (2006.01)
(96) 26.03.2010
(96) 10380044.7
(73) Grifols, S.A., 08022 Barcelona, ES
(72) Manzano Riera, Jorge Maria, 08009 Barcelona, ES
(54) **Zařízení pro aplikaci fibrinového lepidla**
(32) 200930290
(31) 09.06.2009
(33) ES
(74) Rott, Růžička & Guttman Patentové, známkové a advokátní kanceláře, JUDr. Ing. Miloslav Hainz, Vinohradská 37, Praha 2, 12000

(97) **EP 2295840**
(47) 25.12.2013
(97) 16.03.2011
(51) **F16L 11/12** (2006.01)
G01L 7/02 (2006.01)
(96) 20.07.2010
(96) 10007480.6
(73) FESTO AG & Co. KG, 73734 Esslingen, DE
(72) Hartnagel, Rolf, 73732 Esslingen, DE
Epmaier, Andre, 32351 Sternwede, DE
(54) **Vedení tekutiny s opatřeními pro zobrazení tlaku**
(32) 102009041528
(31) 15.09.2009
(33) DE
(74) Čermák a spol., JUDr. Karel Čermák, Elišky Peškové 15/735, Praha 5, 15000

(97) **EP 2295930**
(47) 01.01.2014
(97) 10.12.2009
(51) **B60C 19/00** (2006.01)
G01B 11/25 (2006.01)
G06T 7/00 (2006.01)
(96) 03.06.2009
(96) 09758362.9
(73) Kabushiki Kaisha Kobe Seiko Sho, Chuo-ku Kobe-shi Hyogo 651-8585, JP
(72) TAKAHASHI, Eiji, Hyogo 651-2271, JP
SAKODA, Naokazu, Hyogo 651-2271, JP
(54) **Metoda inspekce tvaru pneumatiky a zařízení pro inspekci tvaru pneumatiky**
(32) 2008147184, 2009025899, 2009025942
(31) 04.06.2008, 06.02.2009, 06.02.2009
(33) JP, JP, JP
(86) PCT/JP2009/060191
(87) WO 2009/148095
(74) PATENTSERVIS Praha a.s., Na Podkovce 281/10, Praha 4, 14700

(97) **EP 2319923**
(47) 25.12.2013
(97) 28.01.2010
(51) **C12N 15/09** (2006.01)
C12N 1/15 (2006.01)
C12N 1/21 (2006.01)
C12P 17/18 (2006.01)
(96) 24.07.2009
(96) 09800469.0
(73) Meiji Seika Pharma Co., Ltd., Chuo-ku Tokyo, JP
(72) ANZAI, Hiroyuki, Inashiki-gun, Ibaraki-ken, 300393, JP
YAMAMOTO, Kentaro, Yokohama-shi Kanagawa 222-8567, JP
TSUCHIDA, Mariko, Yokohama-shi Kanagawa 222-8567, JP

- OYAMA, Kazuhiko, Yokohama-shi Kanagawa 222-8567, JP
MITOMI, Masaaki, Yokohama-shi Kanagawa 222-8567, JP
- (54) **Biosyntetické geny pyripyropenu A**
(32) 2008190862, 2008270294, 2009020591
(31) 24.07.2008, 20.10.2008, 30.01.2009
(33) JP, JP, JP
(86) PCT/JP2009/063293
(87) WO 2010/010955
(74) KOREJZOVÁ & SPOL., v.o.s., JUDr. Petra Korejzová, Korunní 810/104E, Praha 10 - Vinohrady, 10100
-
- (97) **EP 2323983**
(47) 01.01.2014
(97) 30.12.2009
(51) **C07D 211/52** (2006.01)
A61K 31/451 (2006.01)
A61P 19/02 (2006.01)
(96) 25.06.2009
(96) 09770985.1
(73) Bristol-Myers Squibb Company, Princeton, NJ 08543-4000, US
(72) SANTELLA, Joseph, B., Princeton, NJ 08543, US
(54) **Piperidinový derivát jako modulátor účinku chemokinového receptoru**
(32) 75394, 490477
(31) 25.06.2008, 24.06.2009
(33) US, US
(86) PCT/US2009/048564
(87) WO 2009/158452
(74) PATENTSERVIS Praha a.s., Na Podkovce 281/10, Praha 4, 14700
-
- (97) **EP 2325008**
(47) 15.01.2014
(97) 25.05.2011
(51) **B32B 41/00** (2006.01)
G01N 21/896 (2006.01)
G02F 1/133 (2006.01)
(96) 07.10.2010
(96) 10186867.7
(73) Nitto Denko Corporation, Ibaraki-shi, Osaka 567-8680, JP
(72) Kimura, Kouji, Osaka 5678680, JP
Kitada, Kazuo, Osaka 5678680, JP
Yura, Tomokazu, Osaka 5678680, JP
Koshio, Satoru, Osaka 5678680, JP
Shimano, Fumihito, Osaka 5678680, JP
Nakazono, Takuya, Osaka 5678680, JP
(54) **Systém obsahující zařízení pro ukládání / čtení informací pro průběžnou výrobu prvků displejů s tekutými krystaly, způsoby pro produkování informací pro ukládací / čtecí zařízení a systémy pro dodávání ukládacího / čtecího zařízení**
(32) 2009236089
(31) 13.10.2009
(33) JP
(74) Společná advokátní kancelář Vsetečka Zelený Švorčík Kalenský a partneři, JUDr. Michal Havlík, Hálkova 2, Praha 2, 12000
-
- (97) **EP 2338412**
(47) 11.12.2013
(97) 29.06.2011
(51) **A61B 5/00** (2006.01)
A61B 5/1495 (2006.01)
(96) 22.12.2010
(96) 10252189.5
(73) Biosense Webster (Israel), Ltd., Yokneam 20692, IL
(72) Govari, Assaf, Haifa 34400, IL
Ephrath, Yaron, Karkur 35170, IL
Altmann, Andres Claudio, Haifa 34614, IL
(54) **Kalibrační systém na základě akčního prvku pro katetr citlivý na tlak**
(32) 646050
(31) 23.12.2009
(33) US
(74) Společná advokátní kancelář Vsetečka Zelený Švorčík Kalenský a partneři, JUDr. Michal Havlík, Hálkova 2, Praha 2, 12000
-
- (97) **EP 2343406**
(47) 18.12.2013
(97) 06.05.2010
- (51) **D01D 5/22** (2006.01)
D04H 3/14 (2012.01)
D01F 8/06 (2006.01)
D04H 3/00 (2012.01)
D04H 3/16 (2006.01)
(96) 23.10.2009
(96) 09823518.7
(73) Mitsui Chemicals, Inc., Tokyo 105-7117, JP
(72) MORIMOTO, Hisashi, Sodegaura-shi Chiba 299-0265, JP
MASUDA, Kazuhiko, Tokyo 105-7117, JP
(54) **Zkadeřené kompozitní vlákno a netkaná textilie obsahující toto vlákno**
(32) 2008278507
(31) 29.10.2008
(33) JP
(86) PCT/JP2009/068241
(87) WO 2010/050407
(74) Rott, Růžička & Guttman Patentová, známková a advokátní kancelář, Ing. Jana Fuchsová, Vinohradská 37, Praha 2, 12000
-
- (97) **EP 2344428**
(47) 11.12.2013
(97) 29.04.2010
(51) **C04B 35/58** (2006.01)
(96) 21.10.2009
(96) 09822278.9
(73) Sandvik Intellectual Property AB, 811 81 Sandviken, SE
(72) SUNDBERG, Mats, S-722 46 Västerås, SE
Ström, Erik, S-725 91 Västerås, SE
(54) **Kompozitní materiál z disilicidu molybdenu**
(32) 0802257
(31) 22.10.2008
(33) SE
(86) PCT/SE2009/051199
(87) WO 2010/047654
(74) Společná advokátní kancelář Vsetečka Zelený Švorčík Kalenský a partneři, JUDr. Petr Kalenský, Hálkova 2, Praha 2, 12000
-
- (97) **EP 2350071**
(47) 08.01.2014
(97) 29.04.2010
(51) **C07D 471/04** (2006.01)
A61K 31/519 (2006.01)
A61P 29/00 (2006.01)
(96) 21.10.2009
(96) 09740245.7
(73) Array Biopharma, Inc., Boulder, CO 80301, US
HAAS, Julia, Boulder, Colorado 80301, US
ANDREWS, Steven, W., Boulder, Colorado 80301, US
JIANG, Yutong, Boulder, Colorado 80301, US
ZHANG, Gan, Boulder, Colorado 80301, US
(54) **Substituované sloučeniny pyrazolo[1,5-a]pyrimidinu jako inhibitory TRK kinázy**
(32) 107616 P
(31) 22.10.2008
(33) US
(86) PCT/US2009/061519
(87) WO 2010/048314
(74) Traplová Hakr Kubát, advokátní a patentová kancelář, Ing. Jan Kubát, Přístavní 24, Praha 7, 17000
-
- (97) **EP 2352372**
(47) 22.01.2014
(97) 10.06.2010
(51) **A01N 33/12** (2006.01)
A01N 37/42 (2006.01)
A01N 43/40 (2006.01)
A01N 43/54 (2006.01)
A01N 43/653 (2006.01)
A01N 47/02 (2006.01)
A01P 21/00 (2006.01)
(96) 01.12.2009
(96) 09764725.9
(73) Syngenta Participations AG, 4058 Basel, CH
(72) MCELROY, Scott, Auburn, AL 36830, US
(54) **Zlepšená kvalita trávnickové trávy**

(32) 120069 P
(31) 05.12.2008
(33) US
(86) PCT/EP2009/008549
(87) WO 2010/063446
(74) Traplová Hakr Kubát, advokátní a patentová kancelář, Ing. Jan Kubát, Přístavní 24, Praha 7, 17000

(97) **EP 2352493**
(47) 11.12.2013
(97) 03.06.2010
(51) **A61K 31/047** (2006.01)
A61K 31/7048 (2006.01)
A61K 31/13 (2006.01)
A61P 17/14 (2006.01)
A61P 17/16 (2006.01)

(96) 30.10.2009
(96) 09759916.1
(73) Giuliani S.p.A., 20129 Milano, IT
(72) GIULIANI, Giammaria, I-20123 Milano, IT
BENEDUSI, Anna, I-20124 Milano, IT
BARONI, Sergio, I-24030 Villa D'Adda, IT
(54) **Terapeutické, dietetické nebo kosmetické použití sloučenin se specifickou anti-apoptickou aktivitou vůči kaspáze-3 a kompozice s obsahem těchto sloučenin**

(32) 08425704
(31) 03.11.2008
(33) EP
(86) PCT/EP2009/064368
(87) WO 2010/060729
(74) Rott, Růžička & Guttman, Patentové, známkové a advokátní kanceláře, Ing. Ivana Jirotková, Vinohradská 37, Praha 2, 12000

(97) **EP 2353778**
(47) 12.03.2014
(97) 10.08.2011
(51) **B23Q 3/155** (2006.01)
B23Q 7/00 (2006.01)
B65G 1/10 (2006.01)

(96) 28.01.2011
(96) 11152461.7
(73) Miksch GmbH, 73037 Göppingen, DE
(72) Miksch, Alexander, 73033, Göppingen, DE
(54) **Regálový sklad**
(32) 102010001724
(31) 09.02.2010
(33) DE
(74) Rott, Růžička & Guttman Patentová, známková a advokátní kancelář, Ing. Jiří Andera, Vinohradská 37, Praha 2, 12000

(97) **EP 2361850**
(47) 01.01.2014
(97) 31.08.2011
(51) **B65D 83/00** (2006.01)

(96) 20.04.2011
(96) 11163211.3
(73) Tomil s.r.o., 566 01 Vysoké Myto, CZ
(72) Müller, Tomas, 50008 Hradec Kralove, CZ
(54) **Dávkovací zařízení**
(74) Čermák a spol., JUDr. Karel Čermák, Elišky Peškové 15/735, Praha 5, 15000

(97) **EP 2391435**
(47) 04.12.2013
(97) 05.08.2010
(51) **B01D 53/14** (2006.01)

(96) 01.02.2010
(96) 10701558.8
(73) BASF SE, 67056 Ludwigshafen, DE
(72) GARCIA ANDARCIA, Hugo, Rafael, 68161 Mannheim, DE
LICHTFERS, Ute, 76187 Karlsruhe, DE
SIEDER, Georg, 67098 Bad Dürkheim, DE
SPUHL, Oliver, 68161 Mannheim, DE
BRUGHMANS, Steven, 67167 Speyer, DE
(54) **Absoprní činidlo obsahující cyklické aminy pro odstraňování kyselých plynů**

(32) 09151885, 09159104
(31) 02.02.2009, 29.04.2009
(33) EP, EP
(86) PCT/EP2010/051204
(87) WO 2010/086449
(74) Společná advokátní kancelář Všecka Zelený Švorčík Kalenský a partneři, Dr. Otakar Švorčík, Hálkova 2, Praha 2, 12000

(97) **EP 2401179**
(47) 11.12.2013
(97) 02.09.2010
(51) **B60R 13/02** (2006.01)
B60R 13/04 (2006.01)

(96) 23.02.2010
(96) 10705980.0
(73) Rehau AG & Co, 95111 Rehau, DE
(72) MÜLLER, Gerhard, 95100 Selb, DE
LEMM, Christian, 71134 Aidlingen, DE
(54) **Zařízení s plastovou tvarovou součástí a víkem**
(32) 202009002796 U
(31) 27.02.2009
(33) DE
(86) PCT/EP2010/001102
(87) WO 2010/097193
(74) Čermák a spol., JUDr. Karel Čermák, Elišky Peškové 15/735, Praha 5, 15000

(97) **EP 2401267**
(47) 15.01.2014
(97) 02.09.2010
(51) **C07D 401/14** (2006.01)
C07D 403/12 (2006.01)
C07D 405/14 (2006.01)
A61K 31/517 (2006.01)
A61P 35/00 (2006.01)

(96) 26.02.2010
(96) 10706113.7
(73) Ambit Biosciences Corporation, 11080 Roselle Street San Diego, CA 92121, US
(72) ABRAHAM, Sunny, San Diego, CA 92121, US
CHAO, Qi, San Diego, CA 92130, US
HADD, Michael, J., San Diego, CA 92121, US
HOLLADAY, Mark, W., San Diego, CA 92121, US
LIU, Gang, San Diego, CA 92121, US
SETTI, Eduardo, San Mateo, CA 94401, US

(54) **Chinazolinové deriváty modulující JAK kinázu a jejich použití při způsobech**
(32) 294083 P, 294490 P, 156447 P
(31) 11.01.2010, 13.01.2010, 27.02.2009
(33) US, US, US
(86) PCT/US2010/025500
(87) WO 2010/099379
(74) KOREJZOVÁ & SPOL., v.o.s., JUDr. Petra Korejzová, Korunní 810/104E, Praha 10 - Vinohrady, 10100

(97) **EP 2401553**
(47) 27.11.2013
(97) 02.09.2010
(51) **F23J 3/02** (2006.01)

(96) 17.02.2010
(96) 10746647.6
(73) Diamond Power International Inc., Lancaster, OH 43130, US
(72) BROWN, Clinton, A., Baltimore OH 43105, US
SHOVER, Stephen, L., Millersport OH 43046, US
TOOILL, Ryan, M., Rushville OH 43150, US
(54) **Zatažitelný kloubový robotický ofukovač sazí**
(32) 393441
(31) 26.02.2009
(33) US
(86) PCT/US2010/024408
(87) WO 2010/099008
(74) Rott, Růžička & Guttman Patentové, známkové a advokátní kanceláře, Ing. Ivana Menšíková, Vinohradská 37/938, Praha 2, 12000

(97) **EP 2411554**
(47) 18.12.2013

- (97) 30.09.2010
(51) **C23C 4/12** (2006.01)
B05B 7/20 (2006.01)
(96) 23.03.2010
(96) 10711455.5
(73) Monitor Coatings Limited, North Shields, Tyne and Wear NE29 8SE, GB
(72) ALLCOCK, Bryan, North Shields Tyne and Wear NE29 8SE, GB
GU, Sai, West Midlands B75 5EE, GB
KAMNIS, Spyros, GR-35100 Lamia, GR
(54) **Tryska pro žárovou nastříkovací pistolí a způsob žárového nastříkování**
(32) 0904948
(31) 23.03.2009
(33) GB
(86) PCT/GB2010/050482
(87) WO 2010/109223
(74) Rott, Růžička & Guttmann Patentové, známkové a advokátní kanceláře, JUDr. Ing. Miloslav Hainz, Vinohradská 37, Praha 2, 12000
-
- (97) **EP 2414363**
(47) 08.01.2014
(97) 07.10.2010
(51) **C07D 487/04** (2006.01)
A61K 31/519 (2006.01)
(96) 26.03.2010
(96) 10711065.2
(73) Boehringer Ingelheim International GmbH, 55216 Ingelheim am Rhein, DE
(72) GIOVANNINI, Riccardo, 55216 Ingelheim Am Rhein, DE
DORNER-CIOSSEK, Cornelia, 55216 Ingelheim Am Rhein, DE
EICKMEIER, Christian, 55216 Ingelheim Am Rhein, DE
FIEGEN, Dennis, 55216 Ingelheim Am Rhein, DE
FOX, Thomas, 55216 Ingelheim Am Rhein, DE
FUCHS, Klaus, 55216 Ingelheim Am Rhein, DE
HEINE, Niklas, 55216 Ingelheim Am Rhein, DE
ROSENBROCK, Holger, 55216 Ingelheim Am Rhein, DE
SCHAENZLE, Gerhard, 55216 Ingelheim Am Rhein, DE
(54) **Deriváty 1-heterocyklyl-1,5-dihydro-pyrazolo[3,4-d]pyrimidin-4-onu a jejich použití jako modulatorů PDE9A**
(32) PCT/VE2009/000574, PCT/EP2009/053907, 09171906
(31) 31.03.2009, 01.04.2009, 30.09.2009
(33) VE, EP, EP
(86) PCT/EP2010/054050
(87) WO 2010/112437
(74) KOREJZOVÁ & SPOL., v.o.s., JUDr. Petra Korejzová, Korunní 810/104 E, Praha 10, 10100
-
- (97) **EP 2416936**
(47) 11.12.2013
(97) 14.10.2010
(51) **B29C 47/90** (2006.01)
(96) 07.04.2010
(96) 10713441.3
(73) SMI Service Management Immobilien GmbH, 4550 Kremsmünster, AT
(72) SCHWAIGER, Meinhard, A-4040 Linz, AT
(54) **Zařízení ke kalibraci profilů**
(32) 5512009
(31) 07.04.2009
(33) AT
(86) PCT/EP2010/054572
(87) WO 2010/115914
(74) KANIA, SEDLÁK, SMOLA Patentová a známková kancelář, Ing. Jiří Malůšek, Mendlovo nám. 1a, Brno, 60300
-
- (97) **EP 2418894**
(47) 18.12.2013
(97) 15.02.2012
(51) **H04W 48/12** (2009.01)
(96) 12.08.2011
(96) 11177371.9
(73) Samsung Electronics Co., Ltd., Suwon-si, Gyeonggi-do, 443-742, KR
(72) Kim, Sung Tae, Suwon-si Gyeonggi-do, KR
Kim, Youn Sun, Suwon-si Gyeonggi-do, KR
Han, Jin-Kyu, Suwon-si Gyeonggi-do, KR
(54) **Způsob a zařízení pro vysílání a přijímání referenčního signálu v bezdrátovém komunikačním systému**
-
- (32) 20100078232
(31) 13.08.2010
(33) KR
(74) Traplová Hakr Kubát, advokátní a patentová kancelář, Ing. Eduard Hakr, Přístavní 24, Praha 7, 17000
-
- (97) **EP 2421825**
(47) 01.01.2014
(97) 28.10.2010
(51) **C07D 205/04** (2006.01)
C07D 401/14 (2006.01)
C07D 403/12 (2006.01)
C07D 405/12 (2006.01)
C07D 405/14 (2006.01)
C07D 409/12 (2006.01)
C07D 409/14 (2006.01)
C07D 413/12 (2006.01)
C07D 413/14 (2006.01)
C07D 417/12 (2006.01)
C07D 417/14 (2006.01)
C07D 495/04 (2006.01)
A61K 31/496 (2006.01)
A61P 29/00 (2006.01)
A61P 25/00 (2006.01)
(96) 22.04.2010
(96) 10716205.9
(73) Janssen Pharmaceutica N.V., 2340 Beerse, BE
(72) BIAN, Haiyan, Princeton NJ 08540, US
CHEVALIER, Kristen, M., Colledgeville PA 19426, US
CONNOLLY, Peter, J., Spring House PA 19477, US
FLORES, Christopher, M., Spring House PA 19477, US
LIN, Shu-chen, Doylestown PA 18902, US
LIU, Li, Doylestown PA 18901, US
MABUS, John, East Greenville PA 18041, US
MACIELAG, Mark, J., Spring House PA 19477, US
MCDONNELL, Mark, E., Lansdale PA 19446, US
PITIS, Philip, M., North Wales PA 19454, US
ZHANG, Sui-po, Exton PA 19341, US
ZHANG, Yue-mei, Spring House PA 19477, US
ZHU, Bin, Spring House PA 19477, US
CLEMENTE, Jose, Exton PA 19341, US
(54) **Azetidinyldiamidy jako inhibitory lipázy monoacylglycerolu**
(32) 171649 P, 171658 P
(31) 22.04.2009, 22.04.2009
(33) US, US
(86) PCT/US2010/032082
(87) WO 2010/124108
(74) Společná advokátní kancelář Vsetečka Zelený Švorčík Kalenský a partneři, JUDr. Michal Havlík, Hálkova 2, Praha 2, 12000
-
- (97) **EP 2424718**
(47) 11.12.2013
(97) 04.11.2010
(51) **B29C 45/00** (2006.01)
B29C 44/12 (2006.01)
B29C 44/58 (2006.01)
B29C 45/16 (2006.01)
(96) 20.01.2010
(96) 10702242.8
(73) SMP Deutschland GmbH, 79268 Bötzingen, DE
(72) RICHTER, Detlef, 93354 Siegenburg, DE
SCHMIDLE, Stefan, 79288 Gottenheim, DE
KATTELMANN, Rüdiger, 79241 Ihringen, DE
(54) **Zařízení pro výrobu plastového tvarového dílu**
(32) 202009006239 U
(31) 30.04.2009
(33) DE
(86) PCT/EP2010/000303
(87) WO 2010/124751
(74) Čermák a spol., JUDr. Karel Čermák, Elišky Peškové 15/735, Praha 5, 15000
-
- (97) **EP 2426857**
(47) 11.12.2013
(97) 07.03.2012
(51) **H04L 12/24** (2006.01)

	H04L 12/70	(2013.01)	(96)	14.06.2010	
	H04L 12/26	(2006.01)	(96)	10725615.8	
(96)	08.10.2010		(73)	F.Hoffmann-La Roche AG, 4070 Basel, CH	
(96)	10186938.6		(72)	IMHOF-JUNG, Sabine, 82152 Planegg, DE	
(73)	Telefonaktiebolaget LM Ericsson (publ), 164 83 Stockholm, SE			KLEIN, Christian, 8906 Bonstetten, CH	
(72)	Limber, Andreas, 590 74 Ljungsbro, SE			REGULA, Jörg Thomas, 80639 München, DE	
	Nordlund, Anders, SE-584 36, Linköping, SE			SCHAEFER, Wolfgang, 68199 Mannheim, DE	
(54)	Postup a zařízení pro řízení diskreční periody spojený s úrovní služby v celulárním komunikačním systému		(54)	SCHANZER, Jürgen Michael, 81667 München, DE	
(32)	379120 P		(32)	Bispecifické proteiny vázající antigen	
(31)	01.09.2010		(31)	09007857	
(33)	US		(31)	16.06.2009	
(74)	PATENTSERVIS Praha a.s., Na Podkovce 281/10, Praha 4, 14700		(33)	EP	
			(86)	PCT/EP2010/003559	
			(87)	WO 2010/145792	
			(74)	Čermák a spol., JUDr. Karel Čermák, Elišky Peškové 15/735, Praha 5, 15000	
(97)	EP 2437784				
(47)	30.10.2013				
(97)	09.12.2010				
(51)	A61K 47/36	(2006.01)	(97)	EP 2445948	
(96)	03.06.2010		(47)	11.12.2013	
(96)	10722756.3		(97)	29.12.2010	
(73)	ALGIPHARMA AS, 1337 Sandvika, NO		(51)	C08G 18/62	(2006.01)
(72)	ONSØYEN, Edvar, N-1337 Sandvika, NO			C08G 18/77	(2006.01)
	MYRVOLD, Rolf, N-1337 Sandvika, NO			C08G 18/80	(2006.01)
	DESSEN, Arne, N-1337 Sandvika, NO			C09D 175/04	(2006.01)
	THOMAS, David, Cardiff CF14 4XY, GB		(96)	08.03.2010	
	WALSH, Timothy, Cardiff CF14 4XY, GB		(96)	10708926.0	
(54)	Alginátové oligomery pro použití při překonání mnohonásobné rezistence na léky u bakterií		(73)	BASF Coatings GmbH, 48165 Münster, DE	
(32)	0909557, 0913829, 0917995		(72)	GROENEWOLT, Matthijs, 48147 Münster, DE	
(31)	03.06.2009, 07.08.2009, 14.10.2009		(54)	Potahový prostředek a z něj vyrobené povlaky s vysokou odolností proti poškrábání při současně dobrých výsledcích ve zkoušce hloubením podle Erichsena a při dobrých vlastnostech ochrany proti nárazu štetku	
(33)	GB, GB, GB		(32)	102009030481	
(86)	PCT/GB2010/001097		(31)	24.06.2009	
(87)	WO 2010/139957		(33)	DE	
(74)	Společná advokátní kancelář Všetečka Zelený Švorčík Kalenský a partneři, JUDr. Michal Havlík, Hálkova 2, Praha 2, 12000		(86)	PCT/EP2010/001422	
			(87)	WO 2010/149236	
			(74)	Společná advokátní kancelář Všetečka Zelený Švorčík Kalenský a partneři, Dr. Otakar Švorčík, Hálkova 2, Praha 2, 12000	
(97)	EP 2439183				
(47)	25.12.2013				
(97)	11.04.2012				
(51)	C04B 41/52	(2006.01)	(97)	EP 2456244	
	C04B 41/90	(2006.01)	(47)	18.12.2013	
	A61L 27/10	(2006.01)	(97)	20.01.2011	
	A61L 27/30	(2006.01)	(51)	H04W 12/04	(2009.01)
	F41H 5/04	(2006.01)	(96)	02.07.2010	
	C23C 14/48	(2006.01)	(96)	10799745.4	
(96)	06.10.2010		(73)	NTT DOCOMO, INC., Chiyoda-ku Tokyo 100-6150, JP	
(96)	10186749.7		(72)	IWAMURA, Mikio, Tokyo 100-6150, JP	
(73)	CeramOss GmbH, 5020 Salzburg, AT			HAPSARI, Wuri Andarmawanti, Tokyo 100-6150, JP	
(72)	Sorin, Lenz, 5020 Salzburg, AT		(54)	Mobilní komunikační systém, mobilní stanice a rádiová základnová stanice	
	Mahringer, Christian, 5300 Hallwang, AT		(32)	2009168130	
	Rübig, Günter, 4600 Wels, AT		(31)	16.07.2009	
	Schreiner, Alexander, 81543 München, DE		(33)	JP	
(54)	Monolitické keramické těleso s okrajovou oblastí směsného oxidu a kovovým povrchem, způsob jeho výroby a jeho použití		(86)	PCT/JP2010/061352	
(74)	Traplová Hakr Kubát, advokátní a patentová kancelář, Ing. Eduard Hakr, Přístavní 24, Praha 7, 17000		(87)	WO 2011/007686	
			(74)	Rott, Růžička & Guttman Patentové, známkové a advokátní kanceláře, Ing. Ivana Menšíková, Vinohradská 37/938, Praha 2, 12000	
(97)	EP 2439294				
(47)	05.03.2014				
(97)	11.04.2012				
(51)	C22C 1/10	(2006.01)	(97)	EP 2456786	
	C22C 29/08	(2006.01)	(47)	08.01.2014	
(96)	07.10.2010		(97)	27.01.2011	
(96)	10186875.0		(51)	C07K 14/18	(2006.01)
(73)	Sandvik Intellectual Property AB, 811 81 Sandviken, SE			C12N 15/867	(2006.01)
(72)	SMITH, Jane, Coventry, CV6 1EL, GB		(96)	22.07.2010	
	CARPENTER, Michael, Warwickshire, CV10 0PF, GB		(96)	10737715.2	
(54)	Razník ze slinutého karbidu		(73)	Immune Design Corp, Seattle, WA 98102, US	
(74)	Společná advokátní kancelář Všetečka Zelený Švorčík Kalenský a partneři, JUDr. Petr Kalenský, Hálkova 2, Praha 2, 12000		(72)	ALLEN, James, M., Seattle, WA 98102, US	
				VAN HOEVEN, Neal, S., WA 98102, US	
				LI, Jin Zhong, WA, 98102, US	
				SLOAN, Derek, D., WA 98102, US	
				DUBENSKY, Thomas W., Jr., WA 98102, US	
(97)	EP 2443154		(54)	Lentivirové vektory pseudotypované obalovým glykoproteinem viru sindbis	
(47)	25.12.2013		(32)	228491 P	
(97)	23.12.2010		(31)	24.07.2009	
(51)	C07K 16/46	(2006.01)			
	C07K 16/22	(2006.01)			

(33) US
(86) PCT/US2010/042870
(87) WO 2011/011584
(74) Traplová Hakr Kubát, advokátní a patentová kancelář, Ing. Eduard Hakr, Přístavní 24, Praha 7, 17000

(97) **EP 2459013**
(47) 18.12.2013
(97) 03.02.2011
(51) **A23L 1/30** (2006.01)
A61K 36/00 (2006.01)
(96) 26.07.2010
(96) 10736717.9
(73) Laboratoires France Bebe Nutrition, 53000 Laval, FR
(72) TEK, Konthirith, F-53000 Laval, FR
KERRAND, Solenn, F-53000 Laval, FR
GIORDANO, Thierry, F-53000 Laval, FR
(54) **Nutriční kompozice pro kojící matky**
(32) 0955301
(31) 29.07.2009
(33) FR
(86) PCT/EP2010/060778
(87) WO 2011/012568
(74) Rott, Růžička & Guttman, Patentové, známkové a advokátní kanceláře, Ing. Ivana Jirotková, Vinohradská 37, Praha 2, 12000

(97) **EP 2459258**
(47) 08.01.2014
(97) 03.02.2011
(51) **A61M 15/00** (2006.01)
(96) 28.07.2010
(96) 10744881.3
(73) Ivax International B.v., 3542 DR Utrecht, NL
(72) KAAR, Simon, G., Cork, IE
KARG, Jeffrey, A., Hopkinton MA 01748, US
JOHNSON, Timothy, Norman, Raymond NH 03077, US
USCHOLD, Robert, Charles, MA 01453, US
(54) **Počítadlo dávek pro inhalátory s odměřenými dávkami**
(32) 229830 P
(31) 30.07.2009
(33) US
(86) PCT/EP2010/004790
(87) WO 2011/012325
(74) Společná advokátní kancelář Všetečka Zelený Švorčík Kalenský a partneři, JUDr. Michal Havlík, Hálkova 2, Praha 2, 12000

(97) **EP 2476492**
(47) 26.02.2014
(97) 18.07.2012
(51) **B08B 9/20** (2006.01)
B08B 13/00 (2006.01)
F28D 21/00 (2006.01)
(96) 19.12.2011
(96) 11194229.8
(73) Kronos AG, 93073 Neutraubling, DE
(72) Joost, Holger, 24939 Flensburg, DE
Messer, Karl-Heinz, 24837 Schleswig, DE
(54) **Čistící zařízení na nádoby**
(32) 102011002721
(31) 14.01.2011
(33) DE
(74) Traplová Hakr Kubát, advokátní a patentová kancelář, Ing. Eduard Hakr, Přístavní 24, Praha 7, 17000

(97) **EP 2484418**
(47) 29.01.2014
(97) 08.08.2012
(51) **A63H 11/02** (2006.01)
A63H 17/26 (2006.01)
A63H 29/22 (2006.01)
(96) 24.09.2010
(96) 12163857.1
(73) Innovation First, Inc., Greenville, TX 75402, US
(72) Norman, David Anthony, Greenville, TX Texas 75402, US
Mimlitch, III, Robert H., Rowlett, TX Texas 75088, US
Galletti, Douglas Michael, Allen, TX Texas 75002, US

Carter, Joel Reagan, Argyle, TX Texas 76226, US
(54) **Pohyblivý prostředek, zejména robotická hračka s vibračním pohonem**
(32) 246023 P
(31) 25.09.2009
(33) US
(74) Traplová Hakr Kubát, advokátní a patentová kancelář, Ing. Eduard Hakr, Přístavní 24, Praha 7, 17000

(97) **EP 2484469**
(47) 04.12.2013
(97) 08.08.2012
(51) **B23B 51/02** (2006.01)
(96) 20.09.2002
(96) 12002361.9
(73) Kennametal, Inc., Latrobe, PA 15650-0231, US
(72) Erickson, Robert A., Raleigh, NC 27609-6032, US
(54) **Řezný nástroj**
(32) 969234
(31) 02.10.2001
(33) US
(74) Traplová Hakr Kubát, advokátní a patentová kancelář, Ing. Eduard Hakr, Přístavní 24, Praha 7, 17000

(97) **EP 2485893**
(47) 15.01.2014
(97) 14.04.2011
(51) **B32B 17/10** (2006.01)
G02B 27/01 (2006.01)
C08K 5/00 (2006.01)
C08L 29/14 (2006.01)
(96) 04.10.2010
(96) 10763175.6
(73) Saint-Gobain Glass France, 92400 Courbevoie, FR
(72) RODRIGUEZ GONZÁLES, Luz Dr., 41464 Neuss, DE
BRENIAUX, Marie-Hélène, 68100 Mulhouse, FR
LABROT, Michael Dr., 52072 Aachen, DE
(54) **Vrstvené sklo pro průhledový displej**
(32) 102009044181
(31) 05.10.2009
(33) DE
(86) PCT/EP2010/064734
(87) WO 2011/042384
(74) Společná advokátní kancelář Všetečka Zelený Švorčík Kalenský a partneři, JUDr. Michal Havlík, Hálkova 2, Praha 2, 12000

(97) **EP 2491117**
(47) 01.01.2014
(97) 28.04.2011
(51) **C12N 7/02** (2006.01)
(96) 20.10.2010
(96) 10773996.3
(73) Novartis AG, 4056 Basel, CH
(72) DORMITZER, Philip, Cambridge, Massachusetts 02139, US
KEINER, Björn, Cambridge, Massachusetts 02139, US
SUPHAPHIPHAT, Pirada, Cambridge, Massachusetts 02139, US
FRANTI, Michael, Cambridge, Massachusetts 02139, US
MASON, Peter, Cambridge, Massachusetts 02139, US
UHLENDORFF, Jennifer, D-35043 Marburg, DE
MATROSOVICH, Mikhail, D-35043 Marburg, DE
(54) **Zlepšené způsoby reverzní genetiky pro získání viru**
(32) 279487 P
(31) 20.10.2009
(33) US
(86) PCT/IB2010/054752
(87) WO 2011/048560
(74) Společná advokátní kancelář Všetečka Zelený Švorčík Kalenský a partneři, JUDr. Michal Havlík, Hálkova 2, Praha 2, 12000

(97) **EP 2491365**
(47) 04.12.2013
(97) 28.04.2011
(51) **F02C 9/26** (2006.01)
F02C 9/28 (2006.01)
F02C 9/46 (2006.01)
F01D 19/00 (2006.01)

- (96) **G01M 15/14** (2006.01)
(96) 18.10.2010
(96) 10766057.3
(73) Turbomeca, 64510 Bordes, FR
(72) COURTIE, Philippe, Roger, F-64110 Rontignon, FR
ETCHEPARE, Philippe, F-64000 Pau, FR
VERDIER, Hubert, Pascal, F-64800 Nay, FR
(54) **Zkouška nezhasnutí pro spalovací komoru turbínového stroje**
(32) 0957303
(31) 19.10.2009
(33) FR
(86) PCT/EP2010/065664
(87) WO 2011/048065
(74) Společná advokátní kancelář Všetečka Zelený Švorčík Kalenský a partneři, JUDr. Michal Havlík, Hálkova 2, Praha 2, 12000
-
- (97) **EP 2497344**
(47) 11.12.2013
(97) 12.05.2011
(51) **H05K 3/12** (2006.01)
H05K 3/22 (2006.01)
G01B 11/06 (2006.01)
G01B 11/25 (2006.01)
H05K 1/02 (2006.01)
H05K 3/34 (2006.01)
(96) 12.10.2010
(96) 10768873.1
(73) Ekra Automatisierungssysteme GmbH, 74357 Bönnigheim, DE
(72) VEGELAHN, Torsten, 75447 Sternefeld, DE
(54) **Způsob a zařízení pro poskytnutí podkladu, zejména desky tištěných spojů, tiskací pastou**
(32) 102009053575
(31) 06.11.2009
(33) DE
(86) PCT/EP2010/006229
(87) WO 2011/054432
(74) Čermák a spol., JUDr. Karel Čermák, Elišky Peškové 15/735, Praha 5, 15000
-
- (97) **EP 2502690**
(47) 08.01.2014
(97) 26.09.2012
(51) **B23B 27/04** (2006.01)
B23B 29/04 (2006.01)
B23B 27/00 (2006.01)
(96) 09.07.2008
(96) 12162909.1
(73) ISCAR LTD., Migdal Tefen 24959, IL
(72) Hecht, Gil, 22443 Nahariya, IL
Kertsman, Oleg, 29063 Kiryat Yam, IL
(54) **Řezná vložka**
(32) 18504707
(31) 05.08.2007
(33) IL
(74) Čermák a spol., JUDr. Karel Čermák, Elišky Peškové 15/735, Praha 5, 15000
-
- (97) **EP 2507526**
(47) 15.01.2014
(97) 09.06.2011
(51) **F16C 19/54** (2006.01)
F16C 35/04 (2006.01)
F16C 33/58 (2006.01)
F16C 35/067 (2006.01)
(96) 25.11.2010
(96) 10781518.5
(73) Aktiebolaget SKF, 415 50 Göteborg, SE
(72) BITZL, Jürgen, 97493 Bergtheim, DE
BUCHHEIM, Burkhard, 97422 Schweinfurt, DE
DILJE, Alexander, 97422 Schweinfurt, DE
HAUCK, Helmut, 97502 Euerbach, DE
SEUFERT, Stefanie, 97711 Rothhausen, DE
(54) **Ložiskové uspořádání**
(32) 102009056526
(31) 02.12.2009
(33) DE
-
- (86) PCT/EP2010/068168
(87) WO 2011/067152
(74) Traplová Hakr Kubát, advokátní a patentová kancelář, Ing. Eduard Hakr, Přístavní 24, Praha 7, 17000
-
- (97) **EP 2507556**
(47) 25.12.2013
(97) 03.06.2011
(51) **C02F 1/66** (2006.01)
F23G 5/08 (2006.01)
(96) 29.11.2010
(96) 10787729.2
(73) Commissariat à l'Énergie Atomique et aux Énergies Alternatives, 75015 Paris, FR
(72) LEMONT, Florent, F-30400 Villeneuve-les-Avignon, FR
LAFON, Christophe, F-07700 Saint-Marcel d'Ardeche, FR
BARONNET, Jean-Marie, F-87000 Limoges, FR
BOUESOCQUE, Nicolas, F-51480 Belval sous Chatillon, FR
(54) **Způsob a zařízení pro zpracování odpadů vstříkáním do ponořeného plasmatu**
(32) 0958480
(31) 30.11.2009
(33) FR
(86) PCT/EP2010/068404
(87) WO 2011/064361
(74) Čermák a spol., JUDr. Karel Čermák, Elišky Peškové 15/735, Praha 5, 15000
-
- (97) **EP 2517982**
(47) 15.01.2014
(97) 31.10.2012
(51) **B65G 1/08** (2006.01)
B65G 47/88 (2006.01)
(96) 26.04.2011
(96) 11290200.2
(73) Interroll Holding AG, 6592 Sant' Antonino, CH
(72) Séjourné, Jérôme, 85530 La Bruffière, FR
(54) **Separační zařízení s časovým zpožděním**
(74) Čermák a spol., JUDr. Karel Čermák, Elišky Peškové 15/735, Praha 5, 15000
-
- (97) **EP 2519261**
(47) 27.11.2013
(97) 07.07.2011
(51) **A61K 47/10** (2006.01)
A61K 9/00 (2006.01)
A61K 31/44 (2006.01)
(96) 27.12.2010
(96) 10798345.4
(73) Laboratorio Reig Jofre S.A., 08970 Sant Joan Despí, ES
(72) REIG LÓPEZ, Isabel, E-08970 Sant Joan Despí, ES
NAVARRO PUJOL, Francesc, E-08970 Sant Joan Despí, ES
BOIX MONTAÑES, Antonio de Padua, E-08970 Sant Joan Despí, ES
NIETO ABAD, Carlos, E-08970 Sant Joan Despí, ES
ALCALDE AGUILAR, Pilar, E-08970 Sant Joan Despí, ES
DOMENECH BERROZPE, José, E-08970 Sant Joan Despí, ES
BERRÁS SCHIERLOH, José María, E-08970 Sant Joan Despí, ES
(54) **Orální kapalná farmaceutická kompozice nifedipinu**
(32) 09382308
(31) 28.12.2009
(33) EP
(86) PCT/EP2010/070749
(87) WO 2011/080246
(74) Rott, Růžička & Guttman Patentová, známková a advokátní kancelář, Ing. Jana Fuchsová, Vinohradská 37, Praha 2, 12000
-
- (97) **EP 2520223**
(47) 11.12.2013
(97) 07.11.2012
(51) **A61B 5/06** (2006.01)
A61B 5/00 (2006.01)
(96) 19.06.2009
(96) 12177381.6
(73) Biosense Webster, Inc., Diamond Bar, CA 91765, US
(72) Datta, Keshava, Chino Hills, CA California 91709, US
Jimenez, Eduardo, Whittier, CA California 90601, US

- Pendekanti, Rajesh, Chino Hills, CA California 91709, US
Schultz, Jeffrey, Chino, CA California 91708, US
- (54) **Jednorázová náplast a sestava opakovaně použitelného senzoru pro použití v systémech pro lokalizaci a mapování zdravotnických prostředků**
- (32) 144826, 256580
(31) 24.06.2008, 23.10.2008
(33) US, US
(74) Společná advokátní kancelář Vsetečka Zelený Švorčík Kalenský a partneři, JUDr. Michal Havlík, Hálkova 2, Praha 2, 12000
-
- (97) **EP 2522683**
(47) 11.12.2013
(97) 14.11.2012
(51) **C08G 8/26** (2006.01)
C08L 61/14 (2006.01)
B22C 1/22 (2006.01)
C08K 3/10 (2006.01)
C08K 5/13 (2006.01)
C08K 7/00 (2006.01)
(96) 10.05.2011
(96) 11165587.4
(73) Hüttenes-Albertus Chemische-Werke GmbH, 40549 Düsseldorf, DE
(72) Egeler, Nicolas Dr., 47803 Krefeld, DE
Torbus, Marek Dr., 47800 Krefeld, DE
Knezevic, Milan, Niskayuna, New York 12309, US
Bae, Gee Ho, Gyeonggi-Do, KR
Laitar, Robert, Woodridge, Illinois 60517, US
Trinowski, Douglas, Rochester Hills, Michigan 48306, US
Seelbach, Wolfgang Dr., 41352 Korschenbroich, DE
- (54) **Fenol/formaldehydové novolaky modifikované esterem kyseliny křemičité a použití pro výrobu substrátů potažených pryskyřicí**
- (74) Rott, Růžička & Guttmann Patentová, známková a advokátní kancelář, Ing. Jana Fuchsová, Vinohradská 37, Praha 2, 12000
-
- (97) **EP 2524397**
(47) 11.12.2013
(97) 21.07.2011
(51) **H01L 31/042** (2006.01)
H01L 31/02 (2006.01)
(96) 10.01.2011
(96) 11703914.9
(73) Arnaud, Thierry, 74330 Poisy, FR
Wellig, Armin, 1242 Satigny, CH
Pozsgay, Andras, 74130 Contamine Sur Arve, FR
(72) POZSGAY, Andras, F-74130 Contamine Sur Arve, FR
- (54) **Systém pro řízení a kontrolu fotovoltaických panelů**
- (32) 1000108
(31) 12.01.2010
(33) FR
(86) PCT/FR2011/000011
(87) WO 2011/086295
(74) A. Holas & partner Patentová a známková kancelář, Ing. Mgr. Hana Holasová, Křížová 4, Brno, 60300
-
- (97) **EP 2542407**
(47) 11.12.2013
(97) 09.09.2011
(51) **B32B 17/10** (2006.01)
C03C 27/12 (2006.01)
G02F 1/15 (2006.01)
G02F 1/153 (2006.01)
C03B 33/08 (2006.01)
B60J 3/04 (2006.01)
E06B 3/67 (2006.01)
B26F 3/06 (2006.01)
(96) 04.03.2011
(96) 11708645.4
(73) Sage Electrochromics, Inc., Faribault, MN 55021, US
(72) MCCOY, Michael, A., Minneapolis, MN 55416-4396, US
SBAR, Neil, L., Northfield, MN 55057, US
VAN DINE, John, E., Faribault, MN 55021, US
- (54) **Laminace elektrochromního zařízení na skleněné substráty**
- (32) 311001 P, 412153 P
(31) 05.03.2010, 10.11.2010
(33) US, US
-
- (86) PCT/US2011/027148
(87) WO 2011/109688
(74) Čermák a spol., JUDr. Karel Čermák, Elišky Peškové 15/735, Praha 5, 15000
-
- (97) **EP 2543455**
(47) 15.01.2014
(97) 09.01.2013
(51) **B22D 41/24** (2006.01)
(96) 08.07.2011
(96) 11173215.2
(73) Refractory Intellectual Property GmbH & Co. KG, 1100 Wien, AT
(72) Michelitsch, 8062 Kumberg, AT
(54) **Žárovzdorná keramická posuvná deska a příslušná sestava posuvných desek**
- (74) KANIA, SEDLÁK, SMOLA Patentová a známková kancelář, Ing. Jiří Malůšek, Mendlovo nám. 1a, Brno, 60300
-
- (97) **EP 2545837**
(47) 18.12.2013
(97) 16.01.2013
(51) **A47L 13/58** (2006.01)
A47L 13/258 (2006.01)
(96) 15.07.2011
(96) 11174293.8
(73) Leifheit AG, 56377 Nassau, DE
May, Thorsten, 56379 Obernhof, DE
(72) Fischer, Klaus-Jürgen, 56379 Holzappel, DE
Detelf, Zens, 57632 Burglahr, DE
- (54) **Čistící systém s odstředivacím košem**
- (74) A. Holas & partner Patentová a známková kancelář, Ing. Mgr. Hana Holasová, Křížová 4, Brno, 60300
-
- (97) **EP 2551534**
(47) 27.11.2013
(97) 30.01.2013
(51) **F16B 12/20** (2006.01)
F16B 7/04 (2006.01)
(96) 27.07.2011
(96) 11175567.4
(73) Platre, David, 69150 Décines Charpieu, FR
Leroo, Grégory Jean-Bernard, 7700 Mouscron, BE
(72) Platre, David, 69150 Décines Charpieu, FR
- (54) **Montážní prvek a nábytková souprava s tímto montážním prvkem**
- (74) Čermák a spol., JUDr. Karel Čermák, Elišky Peškové 15/735, Praha 5, 15000
-
- (97) **EP 2560958**
(47) 01.01.2014
(97) 27.10.2011
(51) **C07D 231/14** (2006.01)
C07C 25/24 (2006.01)
(96) 14.04.2011
(96) 11714296.8
(73) Syngenta Participations AG, 4058 Basel, CH
(72) GRIBKOV, Denis, CH-4333 Münchwilen, CH
STOHLER, Remo, CH-1870 Monthey, CH
VETTIGER, Thomas, CH-4333 Münchwilen, CH
ROMMEL, Michael, CH-4333 Münchwilen, CH
- (54) **Způsob přípravy amidů pyrazolkarboxylové kyseliny**
- (32) 10160437
(31) 20.04.2010
(33) EP
(86) PCT/EP2011/055872
(87) WO 2011/131546
(74) Traplová Hakr Kubát, advokátní a patentová kancelář, Ing. Jan Kubát, Přístavní 24, Praha 7, 17000
-
- (97) **EP 2566642**
(47) 18.12.2013
(97) 10.11.2011
(51) **B23B 31/02** (2006.01)
B23Q 11/10 (2006.01)
(96) 04.05.2011
(96) 11723299.1

(73) Helmut Diebold GmbH&Co. Goldring-Werkzeugfabrik, 72417 Jungingen, DE
(72) DIEBOLD, Hermann, 72417 Jungingen, DE
(54) **Nástrojové lůžko**
(32) 102010028561
(31) 04.05.2010
(33) DE
(86) PCT/EP2011/057110
(87) WO 2011/138360
(74) UNIPATENT, Ing. Jiří Chlustina, Jana Masaryka 43- 47, Praha 2, 12000

(97) **EP 2593878**

(47) 29.01.2014

(97) 03.01.2013

(51) **G06F 13/42** (2006.01)

(96) 11.04.2012

(96) 12716322.8

(73) International Business Machines Corporation, Armonk, NY 10504, US

(72) HATHORN, Roger, Tucson, Arizona 85744-0002, US

FLANAGAN, John, Poughkeepsie, New York 12601-5400, US

RICCI, Louis, William, Poughkeepsie, New York 12601-5400, US

CARLSON, Scott, Tucson, Arizona 85744-0002, US

KALOS, Matthew, Joseph, Tucson, Arizona 85744-0002, US

YUDENFRIEND, Harry, Poughkeepsie, New York 12601-5400, US

RIEDY, Dale, Poughkeepsie, New York 12601-5400, US

CASPER, Daniel, Francis, Poughkeepsie, New York 12601, US

(54) **Podporování vstupně/výstupních operací přenosového režimu mezi kanálovým subsystémem a vstupně/výstupními zařízeními**

(32) 201113173772

(31) 30.06.2011

(33) US

(86) PCT/EP2012/056534

(87) WO 2013/000596

(74) Společná advokátní kancelář Vsetečka Zelený Švorčík Kalenský a partneři, JUDr. Michal Havlík, Hálkova 2, Praha 2, 12000

(97) **EP 2602062**

(47) 25.12.2013

(97) 12.06.2013

(51) **B25B 27/10** (2006.01)

(96) 30.01.2009

(96) 13158294.2

(73) VIEGA GmbH & Co. KG, 57439 Attendorn, DE

(72) Hofmann, Frank, 57439 Attendorn, DE

Sinoplu, Sudi, 57439 Attendorn, DE

Hütte, Andreas, 57439 Attendorn, DE

(54) **Lisovací nástroj a nástavec pro lisovací nástroj**

(32) 102008010083

(31) 19.02.2008

(33) DE

(74) Čermák a spol., JUDr. Karel Čermák, Elišky Peškové 15/735, Praha 5, 15000

(97) **EP 2609062**

(47) 01.01.2014

(97) 01.03.2012

(51) **C07C 22/02** (2006.01)

C07C 17/25 (2006.01)

C07C 23/08 (2006.01)

(96) 22.08.2011

(96) 11745990.9

(73) Syngenta Participations AG, 4058 Basel, CH

Syngenta Limited, Guildford, Surrey GU2 7YH, GB

(72) HODGES, George Robert, Bracknell Berkshire RG42 6EY, GB

FABER, Dominik, CH-4333 Mönchwilten, CH

ROBINSON, Alan James, Bracknell Berkshire RG42 6EY, GB

SHAW, Andrew Charles, Bracknell Berkshire RG42 6EY, GB

(54) **Způsob přípravy dichlorfulvenu**

(32) 10173992

(31) 25.08.2010

(33) EP

(86) PCT/EP2011/064381

(87) WO 2012/025489

(74) Traplová Hakr Kubát, advokátní a patentová kancelář, Ing. Jan Kubát, Přístavní 24, Praha 7, 17000

TRAPLOVÁ HAKR KUBÁT Advokátní a patentová kancelář, Ing. Jan Kubát, Přístavní 24, Praha 7, 17000

Zveřejněné překlady pozměněného, nebo omezeného znění evropských patentových spisů

U následujících udělených evropských patentů s účinky pro Českou republiku byl majitelem předložen opravený překlad patentového spisu do českého jazyka (§ 35d odst. 2 zákona č. 527/1990 Sb., v platném znění).

Datem zveřejnění opraveného překladu evropského patentového spisu je datum publikace tohoto Věstníku.

(97) **EP 1386713**

(97) **EP 1785370**

(97) **EP 1817529**

(97) **EP 1918592**

(97) **EP 1974621**

Evropské patenty zachované v pozměněném znění, nebo omezení

V této části jsou uvedeny evropské patenty s účinky pro Českou republiku, které byly Evropským úřadem podle článku 102 Úmluvy o udělování evropských patentů zachovány v omezeném znění podle čl. 105a - 105c EPC 2000, nebo v pozměněném znění (§ 35f zákona č. 527/1990 Sb., v platném znění).

(97) Datum oznámení o zachování patentu

EP 2227963

26.03.2014

Evropské patenty zrušené Evropským patentovým úřadem

Následující evropské patenty udělené Evropským patentovým úřadem s účinky pro Českou republiku byly zrušeny Evropským patentovým úřadem podle článku 102 Úmluvy o udělování evropských patentů (§ 35f odst. 2 zákona č. 527/1990 Sb., v platném znění).

(97) EP 1408168

(97) EP 2176013

MM4A

Zánik evropských patentů nezaplacením poplatků za udržování platnosti patentu

Následující evropské patenty udělené Evropským patentovým úřadem s účinky pro Českou republiku zanikly pro nezaplacení poplatků za udržování platnosti patentu (§ 22 písm. b) zákona č. 527/1990 Sb., v platném znění).

(97) EP 1403399	(97) EP 1670769	(97) EP 1999281	(97) EP 2108067
(97) EP 1444475	(97) EP 1775060	(97) EP 2042289	(97) EP 2179466
(97) EP 1545956	(97) EP 1795548	(97) EP 2069088	(97) EP 2205569
(97) EP 1546588	(97) EP 1797088	(97) EP 2073791	(97) EP 2230153
(97) EP 1663565	(97) EP 1915938	(97) EP 2079579	(97) EP 2334968
(97) EP 1667812	(97) EP 1972407	(97) EP 2086753	(97) EP 2346470

PD4A

Převod práv a ostatní změny majitelů evropských patentů

(97) **EP 1448592**
(73) Richter Gedeon Nyrt., H-1103 Budapest, HU

(97) **EP 1713503**
(73) National Jewish Health, Denver, 80206, CO, US

(97) **EP 2018448**
(73) Sulzer Chemtech AG, 8404 Winterthur, CH

(97) **EP 2090425**
(73) Hydro Aluminium Rolled Products GmbH, 41515 Grevenbroich, DE

(97) **EP 2326332**
(73) Ampio Pharmaceuticals, Inc., Greenwood Village, 80111, CO, US

FG1K

Zapsané užité vzory - přehled podle čísel zápisu

V období uzávěrky tohoto čísla Věstníku zapsal Úřad průmyslového vlastnictví tyto užité vzory.

26679	B 65 G 15/24	(2006.01)	26694	B 61 F 15/22	(2006.01)	26709	F 24 D 19/06	(2006.01)
26680	B 60 M 1/12	(2006.01)	26695	G 01 N 33/14	(2006.01)	26710	C 08 L 67/04	(2006.01)
26681	G 01 B 3/02	(2006.01)	26696	F 24 F 3/02	(2006.01)	26711	E 04 B 1/14	(2006.01)
26682	A 45 C 3/08	(2006.01)	26697	F 23 C 1/00	(2006.01)	26712	E 04 H 12/22	(2006.01)
26683	F 26 B 17/20	(2006.01)	26698	C 12 C 3/00	(2006.01)	26713	C 23 C 14/00	(2006.01)
26684	F 01 C 5/02	(2006.01)	26699	F 24 H 9/12	(2006.01)	26714	A 01 N 37/02	(2006.01)
26685	A 47 K 7/02	(2006.01)	26700	F 28 F 1/00	(2006.01)	26715	F 42 B 12/46	(2006.01)
26686	A 47 J 27/21	(2006.01)	26701	C 08 L 33/12	(2006.01)	26716	B 63 H 9/06	(2006.01)
26687	H 01 L 31/042	(2006.01)	26702	B 67 D 1/02	(2006.01)	26717	G 01 F 1/00	(2006.01)
26688	C 08 K 3/08	(2006.01)	26703	C 12 C 12/00	(2006.01)	26718	A 61 K 38/06	(2006.01)
26689	G 05 F 1/67	(2006.01)	26704	B 61 D 17/04	(2006.01)	26719	A 61 G 7/05	(2006.01)
26690	C 08 L 91/08	(2006.01)	26705	C 12 G 1/00	(2006.01)	26720	B 65 B 11/56	(2006.01)
26691	C 08 L 9/02	(2006.01)	26706	F 26 B 9/02	(2006.01)	26721	A 61 K 31/205	(2006.01)
26692	H 05 H 1/26	(2006.01)	26707	E 02 D 17/20	(2006.01)			
26693	G 01 R 31/08	(2006.01)	26708	B 22 F 9/22	(2006.01)			

FG1K

Zapsané užité vzory - řazené podle MPT

(51)	A01N 37/02	(2006.01)	(47)	31.03.2014	
	A01N 31/04	(2006.01)	(73)	Veselíková Vlasta, Litomyšl, CZ	
(11)	26714		(72)	Veselíková Vlasta, Litomyšl, CZ	
(21)	2013-28890		(54)	Zdravotní antidekubitní matrace	
(22)	09.12.2013		(74)	Ing. Libor Markes, Grohova 54, Brno, 60200	
(47)	31.03.2014				
(73)	Veverka Antonín Ing. Mgr., Rokycany, CZ		(51)	A61K 31/205	(2006.01)
(72)	Veverka Antonín Ing. Mgr., Rokycany, CZ			A61K 31/499	(2006.01)
(54)	Přípravek na ochranu rostlin s herbicidními účinky			A61K 31/195	(2006.01)
				A61K 31/095	(2006.01)
(51)	A45C 3/08	(2006.01)		A61K 31/155	(2006.01)
(11)	26682		(11)	26721	
(21)	2013-28549		(21)	2014-29211	
(22)	30.09.2013		(22)	10.02.2014	
(47)	27.03.2014		(47)	31.03.2014	
(73)	POAK CZ, s.r.o., Praha, CZ		(73)	Lávička Jiří Ing., Praha, CZ	
(72)	Pechová Karolína Mgr., Praha, CZ		(72)	Lávička Jiří Ing., Praha, CZ	
(54)	Vyměnitelná kabelka		(54)	Doplňek stravy	
			(74)	Ing. Vladimír Čmejla - LEGR PATENT, Ing. Vladimír Čmejla, Pavlická 160/1, Praha - Sobín, 15521	
(51)	A47J 27/21	(2006.01)			
	F24H 1/18	(2006.01)	(51)	A61K 38/06	(2006.01)
(11)	26686			A61K 8/65	(2006.01)
(21)	2013-28801		(11)	26718	
(22)	21.11.2013		(21)	2013-28972	
(47)	27.03.2014		(22)	19.12.2013	
(73)	České vysoké učení technické v Praze, Fakulta strojní, Ústav energetiky, Praha, CZ		(47)	31.03.2014	
(72)	Jirouš František prof. Ing., Praha, CZ		(73)	C2P s.r.o., Chlumeck nad Cidlinou, CZ	
(54)	Úsporná vložka do varných nádob		(72)	Hromádka Róbert MUDr., Hradec Králové, CZ	
(74)	Ing. Václav Kratochvíl, Husníkova 2086/22, Praha, 15800			Šandriková Viera Mgr., Košice, SK	
				Hromádka Peter MUDr., Liberec, CZ	
(51)	A47K 7/02	(2006.01)		Beran Miloš Ing., Praha, CZ	
	A61H 7/00	(2006.01)		Urban Marian Ing., Praha, CZ	
(11)	26685		(54)	Hydrogel k zevnímu ošetření sliznic	
(21)	2013-28688		(74)	Jan Brykner, Resslova 741, Hradec Králové, 50002	
(22)	25.10.2013				
(47)	27.03.2014		(51)	B22F 9/22	(2006.01)
(73)	Honěk Josef, Ostrava - Kunčice, CZ			B09C 1/00	(2006.01)
(72)	Honěk Josef, Ostrava - Kunčice, CZ			B09C 1/08	(2006.01)
(54)	Mycí a masážní kartáčovací zařízení			E02D 31/00	(2006.01)
(74)	Ing. Pavel Nádvořník s.r.o., Sokola Tůmy 1099/1, Ostrava - Mariánské Hory, 70900			B82B 1/00	(2006.01)
				B82B 3/00	(2006.01)
				B82Y 30/00	(2011.01)
(51)	A61G 7/05	(2006.01)	(11)	26708	
	A61G 7/057	(2006.01)	(21)	2013-28671	
	A47C 27/16	(2006.01)	(22)	25.10.2013	
(11)	26719		(47)	31.03.2014	
(21)	2014-29151		(73)	Univerzita Palackého, Olomouc, CZ	
(22)	30.01.2014		(72)	Zbořil Radek Prof. RNDr., PhD., Olomouc, CZ	

- Filip Jan Mgr., PhD., Olomouc, CZ
Marková Zdenka Mgr., Martinice, CZ
Medřík Ivo Bc., Drahanovice, CZ
- (54) **Kompozitní materiál na bázi nanočástic nulamocného železa vázaných na povrchu matrice a jeho použití**
- (74) Ing. Petr Soukup, Videňská 8, Olomouc, 77200
-
- (51) **B60M 1/12** (2006.01)
B61D 15/00 (2006.01)
G01B 5/20 (2006.01)
- (11) 26680
(21) **2013-28186**
(22) 09.07.2013
(47) 27.03.2014
(73) CZ LOKO, a.s., Česká Třebová, CZ
(72) Kvid Petr Ing., Chrudim, CZ
- (54) **Zařízení pro měření geometrické polohy troleje**
- (74) Loskotová & partneři, patentová a známková kancelář, Ing. Jarmila Loskotová, K Závětinám 727, Praha, 15500
-
- (51) **B61D 17/04** (2006.01)
- (11) 26704
(21) **2013-28627**
(22) 15.10.2013
(47) 31.03.2014
(73) PowerSilicon s.r.o., Studénka - Butovice, CZ
(72) Pavel Hanzelka Ing., Studénka - Butovice, CZ
- (54) **Systém konstrukčních prvků pro vytvoření různých konstrukčních celků, zejména skříně železničního vozidla**
- (74) Loskotová & partneři, patentová a známková kancelář, Ing. Jarmila Loskotová, K Závětinám 727, Praha, 15500
-
- (51) **B61F 15/22** (2006.01)
F16J 15/447 (2006.01)
- (11) 26694
(21) **2014-29314**
(22) 25.11.2011
(47) 27.03.2014
(73) WIKOV MGI, a.s., Hronov, CZ
(72) Doležal Milan, Hronov, CZ
- (54) **Vícestupňové labyrintové těsnění**
- (74) POLÁČEK a kol. patentopravní a známková kancelář, Ing. Jiří Poláček, Dominikánská 6, Plzeň, 30112
-
- (51) **B63H 9/06** (2006.01)
- (11) 26716
(21) **2013-28930**
(22) 13.12.2013
(47) 31.03.2014
(73) Ullmann René MVDr., Svijany, CZ
(72) Ullmann René MVDr., Svijany, CZ
- (54) **Skládací plachetnice a její nástavba**
-
- (51) **B65B 11/56** (2006.01)
B65B 41/00 (2006.01)
- (11) 26720
(21) **2014-29188**
(22) 05.02.2014
(47) 31.03.2014
(73) S & CH TRADE CZ, s.r.o., Praha, CZ
(72) Chudáček Miloš, Chrudim, CZ
- (54) **Odvinovač fólie**
- (74) Jan Brykner, Resslerova 741, Hradec Králové, 50002
-
- (51) **B65G 15/24** (2006.01)
G01B 11/04 (2006.01)
B07C 5/10 (2006.01)
B07C 5/18 (2006.01)
- (11) 26679
(21) **2013-27761**
(22) 11.04.2013
(47) 27.03.2014
(73) ASEKOL s.r.o., Praha, CZ
(72) Vrba Jan Mgr., Psáry, CZ
Fišer Martin Ing., Kněžmost, CZ
Zykán Pavel Ing., Praha, CZ
- Šturm David Ing., Benátky nad Jizerou, CZ
- (54) **Systém pro automatizovanou identifikaci výrobce a/nebo původce a typu zpětně odebraných elektrozařízení**
- (74) Ing. Václav Kratochvíl, Husnikova 2086/22, Praha, 15800
-
- (51) **B67D 1/02** (2006.01)
B67D 3/00 (2006.01)
- (11) 26702
(21) **2013-28567**
(22) 03.10.2013
(47) 31.03.2014
(73) Žižka Vladimír, Praha - Žižkov, CZ
(72) Žižka Vladimír, Praha - Žižkov, CZ
- (54) **Zařízení ke stáčení tekutin z plastových lahví**
- (74) DANĚK & PARTNERS Advokátní a patentová kancelář, Ing. Dr. Vilém Daněk, Vinohradská 45/1107, Praha, 12000
-
- (51) **C08K 3/08** (2006.01)
C08K 9/06 (2006.01)
C08K 7/18 (2006.01)
C08K 5/5415 (2006.01)
- (11) 26688
(21) **2013-28953**
(22) 17.12.2013
(47) 27.03.2014
(73) Univerzita Tomáše Bati ve Zlíně, Zlín, CZ
(72) Sedlačík Michal Ing., Zlín, CZ
Mrlík Miroslav Ing., Želechovice, CZ
Pavlínek Vladimír doc. Dr. Ing., Otrokovice, CZ
Křůčík Peter Ing., Prečín, SK
- (54) **Elastomerní kompozit s vysokou efektivitou řízení tuhosti v magnetickém poli**
- (74) Ing. Dana Kreizlová, UTB ve Zlíně, nám. T. G. Masaryka 5555, Zlín, 76001
-
- (51) **C08L 33/12** (2006.01)
C08L 69/00 (2006.01)
C08K 3/04 (2006.01)
C08K 3/22 (2006.01)
C08K 3/36 (2006.01)
C08K 7/02 (2006.01)
B82Y 30/00 (2011.01)
- (11) 26701
(21) **2013-28557**
(22) 30.09.2013
(47) 31.03.2014
(73) Vysoké učení technické v Brně, Brno, CZ
(72) Jančář Josef prof. RNDr., Brno - Kohoutovice, CZ
Bálková Radka Ing., Brno - Medlánky, CZ
Poláček Petr Ing., Šlapanice, CZ
Kučera František Mgr., Brno - Husovice, CZ
- (54) **Termoplastický materiál**
- (74) Inventia s.r.o., RNDr. Kateřina Hartvichová, Na Bělidle 3, Praha, 15000
-
- (51) **C08L 67/04** (2006.01)
C08K 7/02 (2006.01)
B82Y 30/00 (2011.01)
C08L 77/12 (2006.01)
C08K 5/09 (2006.01)
- (11) 26710
(21) **2013-28774**
(22) 17.11.2013
(47) 31.03.2014
(73) Technická univerzita v Liberci, Katedra strojírenské technologie, oddělení tváření kovů a zpracování plastů, Liberec, CZ
Magna Exteriors & Interiors (Bohemia) s.r.o., Liberec, CZ
- (72) Lenfeld Petr prof. Dr. Ing., Liberec, CZ
Běhálek Luboš Ing., Liberec, CZ
Bobek Jiří Ing., Liberec, CZ
Habr Jiří Ing., Železný Brod, CZ
Lukáš Michal Ing., Jestřábí v Krkonoších, CZ
Seidl Martin Ing., Hradec Králové, CZ
Severa Zdeněk Ing., Jablonec nad Nisou, CZ
- (54) **Kompozitní materiál s PLA matricí a PA nanovlákný**
- (74) RETROPATENT s.r.o., Mgr. Kamil Kolátor, Dolní nám. 679/5, Jablonec nad Nisou, 46601

-
- (51) *C08L 9/02* (2006.01)
C08K 3/04 (2006.01)
C08K 3/06 (2006.01)
C08K 3/22 (2006.01)
C08K 5/3437 (2006.01)
C08K 5/11 (2006.01)
- (11) 26691
(21) **2014-29082**
(22) 14.01.2014
(47) 27.03.2014
(73) SALIX INTERNATIONAL a.s., Zlín, CZ
(72) Štojar Vladimír Dipl. Ing., Zlín, CZ
Švanda Josef Mgr., Brno, CZ
- (54) **Směs k výrobě těsnícího kroužku**
(74) Ing. Jarmila Javoříková, Křiby 4904, Zlín, 76005
-
- (51) *C08L 91/08* (2006.01)
C08L 91/06 (2006.01)
C08K 5/09 (2006.01)
C08L 71/02 (2006.01)
C08L 71/08 (2006.01)
- (11) 26690
(21) **2014-29068**
(22) 10.01.2014
(47) 27.03.2014
(73) Univerzita Tomáše Bati ve Zlíně, Zlín, CZ
(72) Hausnerová Berenika Prof. Ing., Zlín, CZ
Zaoralová Helena Ing., Tlumačov, CZ
- (54) **Nosné pojivo pro PIM technologie se zlepšenými zpracovatelskými vlastnostmi**
(74) UTB ve Zlíně, Ing. Dana Kreizlová, nám. T. G. Masaryka 5555, Zlín, 76001
-
- (51) *C12C 12/00* (2006.01)
(11) 26703
(21) **2013-28620**
(22) 14.10.2013
(47) 31.03.2014
(73) Radič Lukáš, Praha, CZ
(72) Radič Lukáš, Praha, CZ
- (54) **Kombinovaný energetický nápoj**
-
- (51) *C12C 3/00* (2006.01)
C08G 59/06 (2006.01)
C12H 1/00 (2006.01)
- (11) 26698
(21) **2013-28357**
(22) 23.08.2013
(47) 31.03.2014
(73) Vysoká škola chemicko-technologická v Praze, Praha, CZ
Chmelařství, družstvo Žatec, Žatec, CZ
- (72) Jelínek Lukáš Ing., Středokluky, CZ
Kotlíková Blanka Ing., Strakonice, CZ
Karabín Marcel Ing., Havířov - Prostřední Suchá, CZ
Hudcová Tereza Ing., Praha, CZ
Dostálek Pavel prof. Ing., Mělník, CZ
Rosa Zdeněk Mgr., Žatec, CZ
- (54) **Chmelový preparát s vysokým obsahem polyfenolů**
(74) VŠCHT Praha, Odd. pro vědu a výzkum, Ing. Iveta Pospíšilová, Technická 5, Praha, 16628
-
- (51) *C12G 1/00* (2006.01)
(11) 26705
(21) **2013-28629**
(22) 16.10.2013
(47) 31.03.2014
(73) Štaudová Veronika DiS., Moutnice, CZ
(72) Štaudová Veronika DiS., Moutnice, CZ
- (54) **Víno z révy vinné ochucené vanilkou**
-
- (51) *C23C 14/00* (2006.01)
(11) 26713
(21) **2013-28855**
(22) 29.11.2013
(47) 31.03.2014
- (73) Ústav fyziky plazmatu Akademie věd České republiky v. v. i., Praha, CZ
(72) Neufuss Karel Ing., Praha, CZ
Kutílek Zdeněk, Praha, CZ
Janata Marek Ing., Praha, CZ
Chráška Tomáš Ing., Praha, CZ
Brožek Vlastimil doc. Ing., Praha, CZ
- (54) **Odpařovací tělísko s ochranným keramickým povlakem**
(74) Ing. Václav Herman, Hlavní 43, Průhonice, 25243
-
- (51) *E02D 17/20* (2006.01)
(11) 26707
(21) **2013-28639**
(22) 21.10.2013
(47) 31.03.2014
(73) KOEXPRO OSTRAVA, akciová společnost, Ostrava - Vítkovice, CZ
(72) Pařenica Jaroslav Ing., Ostrava - Poruba, CZ
Dumbrovský Miroslav doc. Ing., Brno, CZ
- (54) **Protierozní zábrany k omezení nežádoucích pohybů přírodních hmot vlivem erozního smyvu a transportu splavenin**
-
- (51) *E04B 1/14* (2006.01)
E04B 1/38 (2006.01)
E04B 2/92 (2006.01)
- (11) 26711
(21) **2013-28819**
(22) 22.11.2013
(47) 31.03.2014
(73) České vysoké učení technické v Praze - Fakulta stavební, Praha, CZ
České vysoké učení technické v Praze - Univerzitní centrum energeticky efektivních budov, Kladno, CZ
Dolejš Jakub doc. Dr. Ing., Louny, CZ
- (72) Jára Robert Ing., Varnsdorf, CZ
- (54) **Spoj nosných sendvičových panelů dřevostaveb**
(74) Ing. Hana Dušková, Na Kočově 180, Chotutice, 28103
-
- (51) *E04H 12/22* (2006.01)
G09F 15/00 (2006.01)
- (11) 26712
(21) **2013-28846**
(22) 28.11.2013
(47) 31.03.2014
(73) Kadlec Juraj Ing. arch., Brno - Veverí, CZ
(72) Kadlec Juraj Ing. arch., Brno - Veverí, CZ
- (54) **Zemní montážní patka**
(74) Ing. Dobroslav Musil, patentová kancelář, Ing. Dobroslav Musil, Cejl 38, Brno, 60200
-
- (51) *F01C 5/02* (2006.01)
(11) 26684
(21) **2013-28583**
(22) 04.10.2013
(47) 27.03.2014
(73) České vysoké učení technické v Praze, Fakulta strojní, Ústav výrobních strojů a zařízení, Praha, CZ
- (72) Andrlik Vladimír doc. Ing., Praha - Dejvice, CZ
Krannich Tomáš Ing., Dolní Kralovice, CZ
- (54) **Rotační podtlakový pomaluběžný pneu-motor**
(74) Ing. Václav Kratochvíl, Husníkova 2086/22, Praha, 15800
-
- (51) *F23C 1/00* (2006.01)
C10J 3/56 (2006.01)
- (11) 26697
(21) **2013-28341**
(22) 20.08.2013
(47) 31.03.2014
(73) Ústav chemických procesů AV ČR, v.v.i., Praha - Suchbát, CZ
(72) Pohořelý Michael Ing., Chýnice, Tachlovice, CZ
Hartman Miloslav doc. Ing., Praha, CZ
Svoboda Karel doc. Ing., Praha, CZ
Šyc Michal Ing., Praha, CZ
Durda Tomáš Ing., Tachov, CZ
Punčochář Miroslav Ing., Praha, CZ
- (54) **Zařízení pro fluidní spalování pevných paliv či suspenzí**
(74) Inventia s.r.o., RNDr. Kateřina Hartvichová, Na Bělidle 3, Praha, 15000
-
- (51) *F24D 19/06* (2006.01)

(11) 26709
(21) **2013-28718**
(22) 04.11.2013
(47) 31.03.2014
(73) LICON GEAT s.r.o., Praha, CZ
(72) Kniha Martin, Zdislava, CZ
(54) **Krycí mřížka, především pro podlahové topení**
(74) RETROPATENT s.r.o., Mgr. Kamil Kolátor, Dolní nám. 679/5, Jablonec nad Nisou, 46601

(51) **F24F 3/02** (2006.01)
F24F 3/147 (2006.01)
(11) 26696
(21) **2013-28031**
(22) 06.06.2013
(47) 31.03.2014
(73) Marek Tomáš Bc., Brno, CZ
(72) Marek Tom Ing., Brno, CZ
(54) **Zařízení pro odvlhčování vnitřních prostor**
(74) KANIA, SEDLÁK, SMOLA Patentová a známková kancelář, Ing. František Kania, Mendlovo nám. 1a, Brno, 60300

(51) **F24H 9/12** (2006.01)
F28F 9/26 (2006.01)
(11) 26699
(21) **2013-28379**
(22) 29.08.2013
(47) 31.03.2014
(73) KORADO a. s., Česká Třebová, CZ
(72) Hrdlička Tomáš Ing., Česká Třebová, CZ
(54) **Spojovací díl s regulací ke spojení dvou otopných desek víceřadého radiátoru**
(74) Karel Voda, patentový zástupce, Bolzanova 13, Brno, 61800

(51) **F26B 17/20** (2006.01)
(11) 26683
(21) **2013-28580**
(22) 04.10.2013
(47) 27.03.2014
(73) BRIKLIS, spol.s r.o., Malšice, CZ
(72) Čabelka Václav Ing., Planá nad Lužnicí, CZ
Medek Miroslav Ing., Malšice, CZ
Šmejkal Miroslav Ing., Tábor, CZ
(54) **Zařízení pro sušení sypkého materiálu**
(74) PatentCentrum Sedlák a Partners s.r.o., Ing. Jiří Sedlák, Husova 5, České Budějovice, 37001

(51) **F26B 9/02** (2006.01)
F26B 17/10 (2006.01)
(11) 26706
(21) **2013-28635**
(22) 18.10.2013
(47) 31.03.2014
(73) JAHLA s.r.o., Milevsko, CZ
(72) Janda David, Milevsko, CZ
Fencel Pavel, Milevsko, CZ
(54) **Stavebnicový provzdušňovací rošt**
(74) JAHLA s.r.o., Ing. Petr Janeček, Kovářov 159, Kovářov, 39855

(51) **F28F 1/00** (2006.01)
F28F 9/00 (2006.01)
(11) 26700
(21) **2013-28445**
(22) 12.09.2013
(47) 31.03.2014
(32) 24.09.2012
(31) 50078-2012
(33) SK
(73) Machovič Miroslav Ing., Dechtice, SK
(72) Machovič Miroslav Ing., Dechtice, SK
Machovičová Anna, Trnava, SK
(54) **Nízkoteplotní sálavé topné těleso pro teplovodní systémy**
(74) APT, spol. s r.o., JUDr. Vratislav Jeništa, Poděbradská 470/62, Praha - Hloubětín, 19800

(51) **F42B 12/46** (2006.01)

F42B 12/40 (2006.01)
(11) 26715
(21) **2013-28915**
(22) 11.12.2013
(47) 31.03.2014
(73) Vašků Libor Bc., Pardubice, CZ
(72) Vašků Libor Bc., Pardubice, CZ
(54) **Obranná slzotvorná kulička**

(51) **G01B 3/02** (2006.01)
G01B 5/004 (2006.01)
B27G 17/00 (2006.01)
(11) 26681
(21) **2013-28382**
(22) 29.08.2013
(47) 27.03.2014
(73) Vysoká škola báňská-Technická univerzita Ostrava, Ostrava - Poruba, CZ
(72) Vavrušová Kristýna Ing., Frýdek - Místek, CZ
Židek Libor Ing., Olomouc, CZ
Lokaj Antonín doc. Ing., Hlučín - Bobrovniky, CZ
(54) **Přípravek pro měření trhlín, zejména rostlého dřeva**

(51) **G01F 1/00** (2006.01)
(11) 26717
(21) **2013-28957**
(22) 08.10.2013
(47) 31.03.2014
(73) Vysoká škola báňská - Technická univerzita, Fakulta elektroniky a informatiky, Ostrava-Poruba, CZ
(72) Jurek František MUDr., Ostrava, CZ
Augustynek Martin Ing., Ostrava - Poruba, CZ
Penhaker Marek Ing., Ostrava - Zábřeh, CZ
Ožana Štěpán Ing., Ostrava - Zábřeh, CZ
(54) **Zařízení pro zjišťování průtoku tekutiny pomocí kontrolní látky**

(51) **G01N 33/14** (2006.01)
G01N 21/01 (2006.01)
G01N 21/90 (2006.01)
G01N 21/958 (2006.01)
(11) 26695
(21) **2013-28000**
(22) 30.05.2013
(47) 31.03.2014
(73) Sladký Petr doc. Ing., Praha - Podolí, CZ
(72) Sladký Petr doc. Ing., Praha - Podolí, CZ
(54) **Paralelní snímací a měřicí držák vzorkovnic a vzorků pro senzorické i přístrojové hodnocení**

(51) **G01R 31/08** (2006.01)
G01R 19/00 (2006.01)
(11) 26693
(21) **2014-29282**
(22) 26.02.2014
(47) 27.03.2014
(73) ELVAC a.s., Ostrava - Hrabůvka, CZ
(72) Vinklár Petr Ing., Frýdek - Místek, CZ
(54) **Zařízení pro sledování poruchových stavů**
(74) Rott, Růžička & Guttman Patentová, známková a advokátní kancelář, Ing. Jiří Andera, Vinohradská 37, Praha, 12000

(51) **G05F 1/67** (2006.01)
H02J 1/14 (2006.01)
H02J 13/00 (2006.01)
(11) 26689
(21) **2013-29000**
(22) 20.12.2013
(47) 27.03.2014
(73) Koudelka Pavel Ing., Hradec Králové, CZ
Žáček Miloš Ing., Slatiňany, CZ
(72) Koudelka Pavel Ing., Hradec Králové, CZ
Žáček Miloš Ing., Slatiňany, CZ
(54) **Systém zpracování a využití energie z obnovitelného zdroje**
(74) Ing. Milan Škoda, Nahořanská 308, Nové Město nad Metují, 54901

(51) **H01L 31/042** (2006.01)
F24J 2/52 (2006.01)

(11) 26687
(21) **2013-28879**
(22) 05.12.2013
(47) 27.03.2014
(73) Koudelka Pavel Ing., Hradec Králové, CZ
(72) Koudelka Pavel Ing., Hradec Králové, CZ
Volenec Jiří Bc., Hradec Králové, CZ
(54) **Upevňovací systém**
(74) Ing. Milan Škoda, Nahořanská 308, Nové Město nad Metují, 54901

(51) **H05H 1/26** (2006.01)
H05H 1/34 (2006.01)
H05H 1/38 (2006.01)

H05H 1/42 (2006.01)
B23K 10/00 (2006.01)
(11) 26692
(21) **2014-29136**
(22) 27.01.2014
(47) 27.03.2014
(73) Vysoká škola báňská-Technická univerzita Ostrava, Ostrava - Poruba, CZ
(72) Noga Zdeněk Ing., Rychvald, CZ
Hamáček Jiří Ing., Kujavy, CZ
(54) **Plazmový hořák se závislým obloukem a dutou katodou, univerzální rám a podavače vsázky k tomuto hořáku**

Seznam majitelů zapsaných užitečných vzorů

(73) ASEKOL s.r.o., Praha, CZ	(11) 26679	(51) B 65 G 15/24	(2006.01)	(73) Ústav chemických procesů AV	(11) 26697	(51) F 23 C 1/00	(2006.01)
BRIKLIS, spol.s r.o., Malšice, CZ	26683	F 26 B 17/20	(2006.01)	ČR, v.v.i., Praha - Suchdol, CZ	26713	C 23 C 14/00	(2006.01)
Chmelařství, družstvo Žatec, Žatec, CZ	26698	C 12 C 3/00	(2006.01)	Ústav fyziky plazmatu Akademie věd České republiky v. v. i., Praha, CZ	26717	G 01 F 1/00	(2006.01)
CZ LOKO, a.s., Česká Třebová, CZ	26680	B 60 M 1/12	(2006.01)	Vysoká škola báňská - Technická universita, Fakulta elektroniky a informatiky, Ostrava-Poruba, CZ	26681	G 01 B 3/02	(2006.01)
C2P s.r.o., Chlumeck nad Cidlinou, CZ	26718	A 61 K 38/06	(2006.01)	Vysoká škola báňská-Technická univerzita Ostrava, Ostrava - Poruba, CZ	26692	H 05 H 1/26	(2006.01)
České vysoké učení technické v Praze - Fakulta stavební, Praha, CZ	26711	E 04 B 1/14	(2006.01)	Vysoká škola báňská-Technická univerzita Ostrava, Ostrava - Poruba, CZ	26698	C 12 C 3/00	(2006.01)
České vysoké učení technické v Praze - Univerzitní centrum energeticky efektivních budov, Kladno, CZ	26711	E 04 B 1/14	(2006.01)	Vysoká škola chemicko-technologická v Praze, Praha, CZ	26701	C 08 L 33/12	(2006.01)
České vysoké učení technické v Praze, Fakulta strojní, Ústav energetiky, Praha, CZ	26686	A 47 J 27/21	(2006.01)	Vysoké učení technické v Brně, Brno, CZ	26694	B 61 F 15/22	(2006.01)
České vysoké učení technické v Praze, Fakulta strojní, Ústav výrobních strojů a zařízení, Praha, CZ	26684	F 01 C 5/02	(2006.01)	WIKOV MGI, a.s., Hronov, CZ	26685	A 47 K 7/02	(2006.01)
ELVAC a.s., Ostrava - Hrabůvka, CZ	26693	G 01 R 31/08	(2006.01)	Honěk Josef, Ostrava - Kunčice, CZ	26712	E 04 H 12/22	(2006.01)
JAHLA s.r.o., Milevsko, CZ	26706	F 26 B 9/02	(2006.01)	Kadlec Juraj Ing. arch., Brno - Veveří, CZ	26687	H 01 L 31/042	(2006.01)
KOEXPRO OSTRAVA, akciová společnost, Ostrava - Vítkovice, CZ	26707	E 02 D 17/20	(2006.01)	Koudelka Pavel Ing., Hradec Králové, CZ	26689	G 05 F 1/67	(2006.01)
KORADO a. s., Česká Třebová, CZ	26699	F 24 H 9/12	(2006.01)	Koudelka Pavel Ing., Hradec Králové, CZ	26721	A 61 K 31/205	(2006.01)
LICON GEAT s.r.o., Praha, CZ	26709	F 24 D 19/06	(2006.01)	Lávička Jiří Ing., Praha, CZ	26700	F 28 F 1/00	(2006.01)
Magna Exteriors & Interiors (Bohemia) s.r.o., Liberec, CZ	26710	C 08 L 67/04	(2006.01)	Machovič Miroslav Ing., Dechtice, SK	26696	F 24 F 3/02	(2006.01)
POAK CZ, s.r.o., Praha, CZ	26682	A 45 C 3/08	(2006.01)	Marek Tomáš Bc., Brno, CZ	26703	C 12 C 12/00	(2006.01)
PowerSilicon s.r.o., Studénka - Butovice, CZ	26704	B 61 D 17/04	(2006.01)	Radič Lukáš, Praha, CZ	26695	G 01 N 33/14	(2006.01)
S & CH TRADE CZ, s.r.o., Praha, CZ	26720	B 65 B 11/56	(2006.01)	Sladký Petr doc. Ing., Praha - Podolí, CZ	26705	C 12 G 1/00	(2006.01)
SALIX INTERNATIONAL a.s., Zlín, CZ	26691	C 08 L 9/02	(2006.01)	Štaudová Veronika DiS., Moutnice, CZ	26716	B 63 H 9/06	(2006.01)
Technická univerzita v Liberci, Katedra strojírenské technologie, oddělení tváření kovů a zpracování plastů, Liberec, CZ	26710	C 08 L 67/04	(2006.01)	Ullmann René MVDr., Svijany, CZ	26715	F 42 B 12/46	(2006.01)
Univerzita Palackého, Olomouc, CZ	26708	B 22 F 9/22	(2006.01)	Vašků Libor Bc., Pardubice, CZ	26719	A 61 G 7/05	(2006.01)
Univerzita Tomáše Bati ve Zlíně, Zlín, CZ	26688	C 08 K 3/08	(2006.01)	Veselíková Vlasta, Litomyšl, CZ	26714	A 01 N 37/02	(2006.01)
Univerzita Tomáše Bati ve Zlíně, Zlín, CZ	26690	C 08 L 91/08	(2006.01)	Veverka Antonín Ing. Mgr., Rokycany, CZ	26689	G 05 F 1/67	(2006.01)
				Žáček Miloš Ing., Slatiňany, CZ	26702	B 67 D 1/02	(2006.01)
				Žižka Vladimír, Praha - Žižkov, CZ			

FG4Q

Zapsané průmyslové vzory - přehled podle čísel zápisu

V období uzávěrky tohoto čísla Věstníku zapsal Úřad průmyslového vlastnictví tyto průmyslové vzory:

35974 09-01
35975 25-02

35976 02-04
35977 06-03

FG4Q

Zapsané průmyslové vzory - přehled podle tříd

- (51) **02-04**
- (11) 35976
- (21) 2012-39350
- (22) 28.12.2012
- (15) 26.03.2014
- (54) **Obuv**
- (28) 18
- (73) Trísková Eva, Praha, CZ
Baykin Andrey, Praha 8, CZ
- (72) Baykin Andrey, Praha 8, CZ
Trísková Eva, Praha, CZ



2.1



1.1



2.2



1.2



3.1



1.3



3.2



1.4



3.3



3.4



5.1



4.1



5.2



4.2



5.3



4.3



5.4



4.4



6.1



6.2



6.3



6.4



7.1



7.2



7.3



8.1



8.2



8.3



9.1



9.2



10.4



9.3



11.1



10.1



11.2



10.2



11.3



10.3



11.4



12.1



12.2



12.3



12.4



13.1



13.2



13.3



13.4



14.1



14.2



14.3



15.4



14.4



16.1



15.1



16.2



15.2



16.3



15.3



16.4



17.1



17.2



17.3



17.4



18.4

- (51) **06-03**
(11) 35977
(21) 2012-39337
(22) 18.12.2012
(15) 26.03.2014
(54) **Víceúčelový mobilní stolek**
(28) 1
(73) Česká zemědělská univerzita v Praze, Technická fakulta, Praha 6, CZ
(72) Prof. Ing. Milan Brožek, CSc., Praha 6, CZ
(74) Prof. Ing. CSc. Milan Brožek, Kamýcká 129, Praha 6 - Suchdol, 16521



1.1

- (51) **09-01**
(11) 35974
(21) 2013-39470
(22) 25.03.2013
(15) 26.03.2014
(54) **Plastová láhev**
(28) 1
(73) Hanácká kyselka s.r.o., Horní Moštěnice, CZ
(72) Palivec Lukáš MgA., Říčany, CZ



1.1

- (51) **25-02**
(11) 35975
(21) 2013-39467
(22) 22.03.2013
(15) 26.03.2014
(54) **Celoskleněná dřevní výplň**
(28) 9
(73) PERITO s.r.o., Dyje, okres Znojmo, CZ
(72) Kočí Josef, Znojmo, CZ
Valášek Milan, Znojmo - Přímětice, CZ
(74) A. Holas & partner Patentová a známková kancelář, Ing. Mgr. Hana Holasová, Křížová 4/105, Brno, 60300



1.1

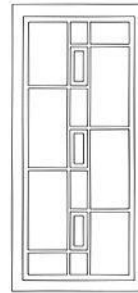

5.1

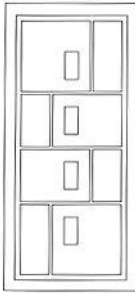

2.1



6.1

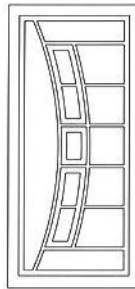

3.1

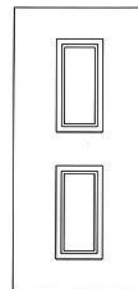

7.1

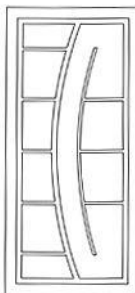

4.1

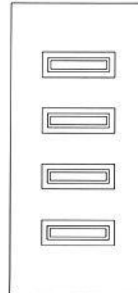

8.1



9.1

Seznam vlastníků zapsaných průmyslových vzorů

(73)	(11)	(51)	(73)	(11)	(51)
Baykin Andrey, Praha 8, CZ	35976	02-04	Hanácká kyselka s.r.o., Horní	35974	09-01
Česká zemědělská univerzita v Praze, Technická fakulta, Praha 6, CZ	35977	06-03	Moštěnice, CZ		
Třísková Eva, Praha, CZ	35976	02-04	PERITO s.r.o., Dyje, okres Znojmo, CZ	35975	25-02

Dodatková ochranná osvědčení pro léčiva a pro přípravky na ochranu rostlin

Podání žádosti o udělení osvědčení

- (22) 06.03.2014
 - (21) SPC/CZ2014/332
 - (71) The Regents of The University of California, Oakland, CA 94607-5200,
US
 - (68) 1919458
 - (54) **Enterosolventně povlečený cysteamin, cysteamin a jejich deriváty**
 - (92) EU/1/13/861/001, 06.09.2013
 - (93) EU/1/13/861/001, 06.09.2013
 - (95) **Procysbi - merkaptamin (merkaptamin bitartrát, synonymum:
cysteamin bitartrát), léčivý přípravek**
-

Udělení osvědčení

- (73) AstraZeneca UK Limited, London, GB
 - (68) 288489
 - (11) 288489/163
 - (54) **Chinazolinové deriváty, způsob jejich přípravy a farmaceutický
prostředek, který je obsahuje**
 - (92) EU/1/13/861/001, 24.06.2009
- (93) 5615401, 02.03.2004, EU
 - (95) **Iressa - Gefitinib, léčivý přípravek**
 - (94) 02.03.2019
-

Úřední rozhodnutí a oznámení

MK4A, MK4F

Zánik patentů a autorských osvědčení uplynutím doby platnosti

(11)	(21)	Int.Cl/(51)	(11)	(21)	Int.Cl/(51)
283132	1994-738	8/C21B 9/14	287877	1995-2529	7/C07J 71/00
284431	1995-2583	6/C12P 21/08	290265	1995-2621	7/B65B 11/04
287321	1995-2542	7/C07D 211/12			

MM4A, MM4F

Zániky patentů a autorských osvědčení pro nezaplacení udržovacích poplatků

(11)	(21)	Int.Cl/(51)	(11)	(21)	Int.Cl/(51)
288462	1996-904	7/C07H 15/252	299557	2000-2775	8/B60R 16/02
292212	1999-1001	7/A22C 17/08	300100	2002-3186	8/H01H 71/00
295841	2002-1185	7/C07C 281/02	301727	2003-1017	8/D01D 5/08
296396	2002-1095	8/A61K 31/56	303371	2001-3370	8/B41F 33/00
296607	2000-2347	8/B01F 9/10	303397	2011-580	8/F41A 3/76
297614	2000-2348	8/B01F 9/10	303650	2011-589	8/G01N 3/56
298276	1999-1007	8/B65D 81/26	303662	2004-398	8/E06B 1/62
298332	2005-614	8/C07D 263/16			

MK1K

Zániky užitných vzorů uplynutím doby platnosti

(11)	(21)	(51)	(11)	(21)	(51)	
14306	2004-15238	B21B 45/06	(2006.01)	14509	2004-15231	B21D 7/04 (2006.01)
14398	2004-15247	B60R 7/02	(2006.01)	14510	2004-15234	B21D 7/04 (2006.01)
14468	2004-15232	F16H 1/22	(2006.01)	14584	2004-15249	A61F 5/055 (2006.01)
14508	2004-15229	B21D 7/04	(2006.01)			

ND1K

První prodloužení doby platnosti užitných vzorů

(51) A01N 65/36	(2009.01)	(51) A45C 5/03	(2006.01)
(11) 20646		(11) 21154	
(21) 2009-22018		(21) 2010-22460	
(22) 02.12.2009		(22) 24.03.2010	
(73) Výzkumný ústav rostlinné výroby, v. v. i., Praha 6 – Ruzyně, CZ		(73) KARTON P+P spol. s r.o., Brno, CZ	
(54) Přípravek na rostlinné bázi zabráňující poškození rostlin žírem nežádoucích měkkýšů		(54) Kuffřík	
(51) A47K 13/14	(2006.01)	(51) B62D 65/06	(2006.01)
(11) 20916		B62D 25/00	(2006.01)
(21) 2010-22492		B62D 29/04	(2006.01)
(22) 29.03.2010		(11) 21186	
(73) Šimko Pavel, Přimětice, CZ		(21) 2010-22873	
(54) Jednorázová hygienická fólie, zejména k použití na WC - II		(22) 22.06.2010	
(51) B61L 1/20	(2006.01)	(73) VEZEKO s.r.o., Velké Meziříčí, CZ	
(11) 21037		(54) Nástavba přívěsného vozíku	
(21) 2010-22732		(51) B60J 11/00	(2006.01)
(22) 19.05.2010		B60S 3/00	(2006.01)
(73) AŽD Praha s. r. o., Praha, CZ		(11) 21207	
(54) Zařízení pro svedení elektromagnetického impulzu vyvolaného bleskem do dvoupásového kolejevého obvodu		(21) 2010-22358	
(51) E04C 5/16	(2006.01)	(22) 02.03.2010	
E04C 5/18	(2006.01)	(73) Pangea Tea spol. s r.o. Křivánek Milan, Praha, CZ	
(11) 21058		(54) Podložka s nafukovacím rámem	
(21) 2010-22668			
(22) 05.05.2010			
(73) Metrostav a. s., Praha, CZ			
(54) Výztužný prvek			

(51) B60J 5/10	(2006.01)	(51) B30B 11/02	(2006.01)
E05D 7/00	(2006.01)	(11) 22499	
(11) 21520		(21) 2010-23751	
(21) 2010-22831		(22) 31.12.2010	
(22) 10.06.2010		(73) ATEA PRAHA, s. r. o., Rudná u Prahy, CZ	
(73) EDSCHA AUTOMOTIVE KAMENICE s. r. o., Kamenice nad Lipou, CZ		(54) Matrice granulátoru	
(54) Závěs dveří automobilu			
(51) G06F 17/30	(2006.01)	(51) C10L 8/00	(2006.01)
G06F 19/00	(2006.01)	C10B 53/02	(2006.01)
G06Q 90/00	(2006.01)	(11) 22801	
(11) 21532		(21) 2011-23905	
(21) 2010-22500		(22) 08.02.2011	
(22) 30.03.2010		(73) ATEA PRAHA, s. r. o., Rudná u Prahy, CZ	
(73) Cuc Antonín Ing., Praha, CZ		(54) Zařízení pro zpracování biomasy na bionaftu a vedlejší složky	
(54) Zařízení k získávání a zvuuzžití postačujících statistických a expertních informací k strategickému rozhodování s podporou počítače			
(51) E04B 1/14	(2006.01)	(51) F24D 3/08	(2006.01)
E04B 1/04	(2006.01)	F24D 3/18	(2006.01)
(11) 22333		(11) 23031	
(21) 2010-23488		(21) 2011-24201	
(22) 19.11.2010		(22) 08.04.2010	
(73) Saint-Gobain Construction Products CZ a.s., Praha 10, CZ		(73) Tesař Jindřich Ing., Ústí nad Labem, CZ	
(54) Cementová deska		(54) Tepelné čerpadlo s přidavným výměníkem tepla	
(51) B30B 11/22	(2006.01)	(51) F28D 7/02	(2006.01)
(11) 22380		F28F 1/00	(2006.01)
(21) 2010-23752		F28B 1/00	(2006.01)
(22) 31.12.2010		(11) 24559	
(73) ATEA PRAHA, s. r. o., Rudná u Prahy, CZ		(21) 2011-24200	
(54) Granulační lis		(22) 08.04.2010	
		(73) Tesař Jindřich Ing., Ústí nad Labem, CZ	
		(54) Šroubovicový výměník tepla s proměnnou průtočnou plochou	

ND1K

Druhé prodloužení doby platnosti užitných vzorů

(51) E04B 7/02	(2006.01)	(51) A61N 5/00	(2006.01)
E04B 7/00	(2006.01)	G21F 7/00	(2006.01)
(11) 17543		(11) 17756	
(21) 2007-18674		(21) 2007-18794	
(22) 27.03.2007		(22) 11.05.2007	
(73) Saint-Gobain Construction Products CZ a.s., Praha 10, CZ		(73) MVZ am Schiessstattweg GBR, Passau, DE	
(54) Konstrukce ploché střechy		(54) Prostor s přirozeným zdrojem světla, stíněný vůči záření	
(51) B01L 1/00	(2006.01)	(51) A61K 31/192	(2006.01)
G01N 25/00	(2006.01)	A61K 31/727	(2006.01)
G01M 19/00	(2006.01)	A61K 31/085	(2006.01)
(11) 17625		A61P 1/02	(2006.01)
(21) 2007-18752		A61Q 11/00	(2006.01)
(22) 23.04.2007		(11) 18403	
(73) Vysoké učení technické v Brně Fakulta strojního inženýrství, Brno, CZ		(21) 2008-19663	
(54) Zařízení pro zkoušky leteckých kompozitních konstrukcí za zvýšené teploty		(22) 27.03.2007	
		(73) Chromík Jindřich Ing. CSc., Praha, CZ	
		Čemus Jaroslav, Kostelec nad Labem, CZ	
		Kocna Adolf MUDr., Praha, CZ	
		Lukáč Juraj Ing., Praha, CZ	
		(54) Přípravek na léčení a ochranu ústní dutiny před paradentózou	

ND4Q

První obnovy doby ochrany průmyslových vzorů

(51) 15-07		(51) 19-08	
(11) 34537		(11) 34635	
(21) 2009-37728		(21) 2009-37675	
(22) 31.03.2009		(22) 04.03.2009	
(54) Ledovač		(54) Plakát s domovskou stránkou personálního serveru	
(51) 13-03		(51) 17-03	
(11) 34576		(11) 34662	
(21) 2009-37731		(21) 2009-37729	
(22) 03.04.2009		(22) 01.04.2009	
(54) Spojovací krabice		(54) Ozvučný otvor s rosetou kytary	

(51) 26-03
(11) 34713
(21) 2009-37710

(22) 30.09.2009
(54) Světlomet

ND4Q

Druhé obnovy doby ochrany průmyslových vzorů

(51) 10-06
(11) 32413
(21) 2004-35202
(22) 23.03.2004
(54) Zastávkový označnick

(51) 02-04
(11) 33055
(21) 2005-35859
(22) 02.02.2005
(54) Obuv speciální policejní

(51) 02-06
(11) 33045
(21) 2005-35913
(22) 21.02.2005
(54) Rukavice ohnivzdorné

ND4Q

Třetí obnovy doby ochrany průmyslových vzorů

(51) 23-01
(11) 29244
(21) 1999-31770
(22) 11.06.1999
(54) Sanitární armatura

QA9A

Nabídka licence

(73) Fakulta strojní, Výzkumné centrum spalovacích motorů a automobilů
Josefa Božka, Praha 6, CZ
(11) 304415
(54) Zařízení pro zvyšování intenzity víření protékajících médií, zejména v
sacím potrubí spalovacích motorů

(73) Vysoká škola báňská-Technická univerzita Ostrava, Ostrava-Poruba, CZ
(11) 304449
(54) Turniketový podavač pro fluidizaci sypké hmoty a způsob fluidizace
sypké hmoty

Zamítnuté a částečně zamítnuté přihlášky ochranných známek před zveřejněním

Kapitola obsahuje údaje o rozhodnutích o přihláškách ochranných známek, u kterých byly na základě provedeného věcného průzkumu shledány Úřadem důvody pro zamítnutí přihlášky ochranné známky podle ustanovení § 4 nebo 6 zákona č. 441/2003 Sb. Na základě toho Úřad vydal rozhodnutí o zamítnutí přihlášky podle ustanovení § 22 zákona č. 441/2003 Sb., a to pro celý seznam výrobků a služeb nebo pro jeho část. Údaje o výsledku rozhodnutí (zamítnutí přihlášky, částečné zamítnutí přihlášky) jsou uvedeny za datem právní moci rozhodnutí pod INID kódem (583) s názvem "Datum právní moci rozhodnutí/výsledek rozhodnutí".

(210) **O-491478**
(540)



(583) 26.02.2014/NABYTÍ P.M. - ČÁSTEČNÉ ZAMÍTNUTÍ PŘIHLÁŠKY

(210) **O-493675**
(540)

STOPBACIL

(583) 11.03.2014/NABYTÍ P.M. - ZAMÍTNUTÍ PŘIHLÁŠKY

(210) **O-494383**
(540)

PROJEKTY PO

(583) 28.02.2014/NABYTÍ P.M. - ZAMÍTNUTÍ PŘIHLÁŠKY

(210) **O-494750**
(540)

ŽELEZNÝ MUŽ

(583) 21.02.2014/NABYTÍ P.M. - ZAMÍTNUTÍ PŘIHLÁŠKY

(210) **O-495262**
(540)

Autobazar Humpolec

(583) 07.03.2014/NABYTÍ P.M. - ZAMÍTNUTÍ PŘIHLÁŠKY

(210) **O-495690**
(540)

Tango Argentino

(583) 18.02.2014/NABYTÍ P.M. - ZAMÍTNUTÍ PŘIHLÁŠKY

(210) **O-496408**
(540)



(583) 24.03.2014/NABYTÍ P.M. - ZAMÍTNUTÍ PŘIHLÁŠKY

(210) **O-496554**

(540)

Impuls pro Váš rozvoj

(583) 18.02.2014/NABYTÍ P.M. - ZAMÍTNUTÍ PŘIHLÁŠKY

(210) **O-496694**

(540)

REALITNÍ OCHRANNÁ ZNÁMKA

(583) 06.03.2014/NABYTÍ P.M. - ZAMÍTNUTÍ PŘIHLÁŠKY

(210) **O-497007**

(540)



(583) 25.03.2014/NABYTÍ P.M. - ČÁSTEČNÉ ZAMÍTNUTÍ PŘIHLÁŠKY

(210) **O-498511**

(540)

ALPSKÝ PRAMEN

(583) 20.03.2014/NABYTÍ P.M. - ZAMÍTNUTÍ PŘIHLÁŠKY

(210) **O-499642**

(540)

Managing of changes by context

(583) 18.02.2014/NABYTÍ P.M. - ZAMÍTNUTÍ PŘIHLÁŠKY

(210) **O-499645**

(540)

Řízení změn v souvislostech

(583) 18.02.2014/NABYTÍ P.M. - ZAMÍTNUTÍ PŘIHLÁŠKY

(210) **O-499787**

(540)

WOODEXPERT

(583) 11.02.2014/NABYTÍ P.M. - ZAMÍTNUTÍ PŘIHLÁŠKY

(210) **O-500347**

(540)

Lašská Hruškovice

(583) 26.03.2014/NABYTÍ P.M. - ČÁSTEČNÉ ZAMÍTNUTÍ PŘIHLÁŠKY

(210) **O-501302**

(540)

Víc než banka

(583) 01.03.2014/NABYTÍ P.M. - ZAMÍTNUTÍ PŘIHLÁŠKY

(210) O-501733

(540)

PROFESOR ROKU

(583) 15.03.2014/NABYTÍ P.M. - ZAMÍTNUTÍ PŘIHLÁŠKY

(210) O-502173

(540)

**Strategic Management and its Support by
Information Systems**

(583) 28.03.2014/NABYTÍ P.M. - ČÁSTEČNÉ ZAMÍTNUTÍ PŘIHLÁŠKY

(210) O-503257

(540)

**CARLSBAD INTERNATIONAL
SCHOOL**

(583) 01.03.2014/NABYTÍ P.M. - ČÁSTEČNÉ ZAMÍTNUTÍ PŘIHLÁŠKY

(210) O-503534

(540)

**Pražský festivalový balet Prager festival
Ballet Prague Festival Ballet**

(583) 19.02.2014/NABYTÍ P.M. - ZAMÍTNUTÍ PŘIHLÁŠKY

(210) O-504094

(540)

Jazyková škola Praha - Centrum

(583) 11.02.2014/NABYTÍ P.M. - ZAMÍTNUTÍ PŘIHLÁŠKY

(210) O-504719

(540)

CRM pro neziskovky

(583) 27.03.2014/NABYTÍ P.M. - ZAMÍTNUTÍ PŘIHLÁŠKY

(210) O-505762

(540)

DĚTSKÉ KARTONOVÉ DOMEČKY

(583) 18.02.2014/NABYTÍ P.M. - ZAMÍTNUTÍ PŘIHLÁŠKY

(210) O-506701

(540)

Bylinková koupel

(583) 26.03.2014/NABYTÍ P.M. - ZAMÍTNUTÍ PŘIHLÁŠKY

(210) O-506702

(540)

Bylinková koupel Lázní Mšené

(583) 26.03.2014/NABYTÍ P.M. - ZAMÍTNUTÍ PŘIHLÁŠKY

Zveřejněné přihlášky ochranných známek

(210) **O-497007**
(220) 27.07.2012
(320) 27.07.2012
(511) 35
(540)



(510) (35) propagační činnost, reklama, pomoc při řízení obchodní činnosti, obchodní administrativa - shromažďování, ve prospěch ostatních, různého zboží, maloobchod, velkoobchod a internetový prodej dietních bezlepkových potravin.
(730) **Celiakie-Life s.r.o.**, Vágnerova 1036/4, Praha 9, 19700, CZ

(210) **O-499499**
(220) 06.11.2012
(320) 06.11.2012
(511) 5
(540)

Kapsaicinová hřejivá náplast

(510) (5) náplasti, náplasti pro lékařské účely, lepicí pásy pro lékařské účely, pásy přilnavé pro lékařské účely.
(730) **TÝM PRO FARMACII s.r.o.**, Veselá 199/5, Brno, 60200, CZ
(740) JUDr. Milan Kyjovský, advokát, JUDr. Milan Kyjovský, Poštovská 8c, Brno, 60100

(210) **O-500347**
(220) 06.12.2012
(320) 06.12.2012
(511) 33, 35
(540)

Lašská Hruškovice

(510) (33) alkoholické nápoje, zejména lihoviny a likéry, zejména destiláty ovocné; (35) zprostředkovatelská činnost v oblasti obchodu s alkoholickými nápoji.
(730) **Pod Skalkou s.r.o.**, Kunčice pod Ondřejníkem 567, 73913, CZ
(740) Mgr. Roman Fojtášek, advokát, Vinohradská 6, Praha 2, 12000

(210) **O-500784**
(220) 28.12.2012
(320) 28.12.2012
(511) 5, 10, 35, 42, 44
(540)

Innova Medical

(510) (5) medikamenty (léčiva); (10) zdravotnické prostředky a příslušenství pro chirurgii, zdravotnické prostředky a příslušenství pro kardiologii, zdravotnické prostředky a příslušenství pro radiologii, zdravotnické prostředky a nástroje pro kardiochirurgii, zdravotnické prostředky pro elektrofyziologii, chirurgické nástroje, gynekologické a urologické nástroje, gynekologické a urologické zdravotnické prostředky, zdravotnické přístroje, spotřební zdravotnický materiál v rámci této třídy, ochranné zdravotnické pomůcky; (35) dodavatelské služby pro třetí osoby (nákup výrobků a služeb pro jiné podniky), administrativní zpracování nákupních objednávek, obchodní činnost (pomoc při řízení), služby, poradenství v obchodní činnosti, subdodavatelské služby (obchodní pomoc), zprostředkování obchodu se zdravotnickými prostředky, reklama, marketingové služby, výzkumy trhu; (42) expertizy, výzkum a vývoj zdravotnických prostředků, poradenství v oblasti výzkumu, počítačové programování, software (tvorba), beta - testování - software, kontrola

kvality; (44) poradenství v oboru zdravotnictví, poskytování diagnostické a léčebné péče, řízení zdravotnických zařízení, organizace klinických studií.

(730) **Innova Medical s.r.o.**, Pražská 499, Velká Dobrá, 27361, CZ

(210) **O-500784**
(220) 28.12.2012
(320) 28.12.2012
(511) 5, 10, 35, 42, 44
(540)



(510) (5) medikamenty (léčiva); (10) zdravotnické prostředky a příslušenství pro chirurgii, zdravotnické prostředky a příslušenství pro kardiologii, zdravotnické prostředky a příslušenství pro radiologii, zdravotnické prostředky a nástroje pro kardiochirurgii, zdravotnické prostředky pro elektrofyziologii, chirurgické nástroje, gynekologické a urologické nástroje, gynekologické a urologické zdravotnické prostředky, zdravotnické přístroje, spotřební zdravotnický materiál v rámci této třídy, ochranné zdravotnické pomůcky; (35) dodavatelské služby pro třetí osoby (nákup výrobků a služeb pro jiné podniky), administrativní zpracování nákupních objednávek, obchodní činnost (pomoc při řízení), služby, poradenství v obchodní činnosti, subdodavatelské služby (obchodní pomoc), zprostředkování obchodu se zdravotnickými prostředky, reklama, marketingové služby, výzkumy trhu; (42) expertizy, výzkum a vývoj zdravotnických prostředků, poradenství v oblasti výzkumu, počítačové programování, software (tvorba), beta - testování - software, kontrola kvality; (44) poradenství v oboru zdravotnictví, poskytování diagnostické a léčebné péče, řízení zdravotnických zařízení, organizace klinických studií.

(590) Barevná

(730) **Innova Medical s.r.o.**, Pražská 499, Velká Dobrá, 27361, CZ

(210) **O-502173**
(220) 26.02.2013
(320) 26.02.2013
(511) 41
(540)

Strategic Management and its Support by Information Systems

(510) (41) pořádání konferencí.
(730) **Vysoká škola báňská - Technická univerzita Ostrava**, 17. listopadu 15/2172, Ostrava - Poruba, 70833, CZ
(740) JUDr. Tomáš Hulva, advokát, nám. Republiky 2/1, Opava, 74601

(210) **O-502461**
(220) 07.03.2013
(320) 07.03.2013
(511) 14, 35, 36, 41
(540)

IBIS InGold

(510) (14) vzácné kovy a drahé kovy, platina, zlato a stříbro a jejich slitiny a výrobky z těchto látek, nebo z postříbřeného nebo z pozlaceného kovu, nejsou-li uvedeny v jiných třídách, klenoty, bižuterie, drahokamy, hodinářské potřeby a chronometrické přístroje, diamanty surové, broušené a výrobky z nich, perly, polodrahokamy, šperky, drahé kovy jako polotovary nebo surovina, ingoty z drahých a vzácných kovů, jantar a výrobky z jantaru, medaile, medailony, mince, nitě z drahých kovů, ozdoby (šperky), ozdoby ze slonoviny, materiály pro bižuterii spadající do

této třídy, zlato a stříbro tepané, hodiny, hodinky, chronografy, chronometry, pásky k hodinkám, vzácné kameny, slitky cenných kovů, investiční cenné kovy, investiční zlato, zlaté nugety; (35) činnost organizačních a ekonomických poradců, inzertní a reklamní činnost, automatizované zpracování dat, pronájem kancelářských strojů, kancelářské práce, obchodní administrativa, pomoc při řízení obchodní činnosti, reklama, propagace, ověřování účtů, sestavování výpisů z účtů, organizační rady a porady a vedení obchodních záležitostí, vyhledávání obchodních a podnikatelských informací, vedení účtů, vedení obchodních knih, vedení obchodního plánování, vedení obchodních nebo průmyslových podniků, vedení obchodů, dodavatelské služby pro třetí osoby (nákup výrobků a služeb), poskytování obchodních nebo podnikatelských informací, spotřebitelská poradna - komerční informace a rady pro spotřebitele, marketingové studie, analýzy nákupních a velkoobchodních cen, obchodní nebo podnikatelský průzkum, obstarávání předplatného pro třetí osoby, subdodavatelské služby (obchodní pomoc), obchod s vzácnými a drahými kovy a drahokamy, obchod se zlatými mincemi, zprostředkovatelská činnost v oblasti obchodu s výrobky uvedenými ve třídě 14; (36) bankovníctví, peněžní operace, provádění plateb, přijímání vkladů, peněžní služby, služby úvěrních ústavů, které nejsou bankami jako jsou svépomocná úvěrová sdružení, zápůjčky finanční, záruky finanční, agentury (zprostředkovatelny) pro obligace a jiné cenné papíry, nemovitosti a úvěry, pojišťovnictví, zprostředkování pojištění, úschova cenných papírů a cenností, clearing - zúčtování vzájemných pohledávek a závazků - bezhotovostní operace, zprostředkování finančních služeb, financování splátkových obchodů, financování úvěrů pro velkoobchod, finanční transakce, finanční služby, fondy kapitálové, hypotékami výpůjčky, kapitálové investice, služby nemovitostní, odhady a správa nemovitostí, zprostředkování prodeje a koupě nemovitostí, nájem a pronájem nemovitostí, vydávání obligací a jiných cenných listin, operace peněžní a finanční, agentury pro vymáhání pohledávek (úvěrů), poskytování úvěrů, společnosti pro zprostředkování nájmu, financování úvěrů pro prodej ve velkém, finanční půjčky, spořitelni družstva (společenstva), spořitelny nebo spořitelni banky, společnosti spořitelni, investování do fondů pro jiné subjekty, úschova cenných papírů, úschova v nedobytných pokladnách (v safech), úschovna valut, prodej na úvěr, úvěrní družstva (společenstva), finanční záruky, zprostředkování pojištění, poskytování záruky, zástavy a zástavních půjček, zápůjčky na zástavy, zprostředkování zemědělských úvěrů, zprostředkování koupě a prodeje cenných papírů, zprostředkování koupě a prodeje obligací, jiných cenných papírů, nemovitostí, zemědělského úvěru a pojištění, zprostředkovatelny zemědělských úvěrů (pro provoz zemědělských usedlostí), zúčtování (provádění bezhotovostních operací), zprostředkování pronájmu nemovitostí, zprostředkovatelny koupě a prodeje nemovitostí, úvěrové agentury, poskytování úvěrů, agentury pro vymáhání úvěrů a pro krytí úvěrů, poskytování obchodních úvěrů, agentury pro zprostředkování zemědělských úvěrů, úschova valut a cenin, vydávání cestovních šeků, vystavování cestovních šeků, vytváření kapitálu (fondů) pro výdělek nebo pro dobročinné účely, finanční služby pro zabezpečení a zajištění finančních prostředků, zakládání kapitálových fondů za účelem výdělku (zisku) nebo pro dobročinné účely, zprostředkování zápůjček na ručení, poskytování finanční záruky, záruky a kauce, zprostředkování a obstarání kreditních karet, obstarání příspěvku (sponzorování), směnárna, směnárenské služby, oceňování šperků, úschova cenností, spojení na nákup investičních cenných kovů, odhady finanční, daňové odhady (služby), služby burzy cenných papírů; (41) školící činnost.

(730) **IBIS InGold a.s.**, Rybná 682/14, Praha 1 - Staré Město, 11000, CZ

(740) Ing. Jiří Langhans, Kraljnova 805/7, Třebíč, 67401

(210) **O-503081**

(220) 29.03.2013

(320) 29.03.2013

(511) 35, 41, 42

(540)

APC

(510) (35) reklamní, inzertní a propagační činnost, pomoc při řízení obchodní činnosti, obchodní administrativa, kancelářské práce, spotřebitelské soutěže reklamního charakteru, poskytování pomoci při provozu obchodu včetně zprostředkování obchodních a souvisejících obchodně personálních záležitostí, organizování výstav, veletrhů, doprovodných programů a společenských akcí komerčního nebo reklamního charakteru, správa obchodních zájmů třetích osob, vypracování statistických přehledů, poradenství v oblasti organizace a ekonomiky podnikání, marketing, průzkum a analýzy trhu, pronájem kancelářských strojů a zařízení,

distribuce zboží k reklamním účelům, rozmnožování dokumentů, obstaratelská a zprostředkovatelská činnost v této oblasti, direct mailing, informační servis a poradenské služby v oblasti obchodu, včetně distribuce zboží k reklamním účelům; (41) organizování, pořádání a zprostředkovávání kulturních, sportovních, společenských a jiných zábavních akcí, lektorská a publikační činnost, pořádání výstav nekomerčního charakteru, organizování a pořádání soutěží, elektronické publikování, expertní služby v oblasti vzdělávání, zabezpečení školení, kvalifikačních zkoušek a personální certifikace, tvorba a návrhy personální certifikace; (42) vědecké a technologické služby a s nimi spojený výzkum a návrhy, průmyslové analýzy a výzkum, vědecké a technologické služby a související výzkum a projektování, analytické a výzkumné služby, navrhování softwaru, poradenská a konzultační činnost a poskytování know - how v oblasti personální certifikace.

(730) **Certifikační sdružení pro personál**, Podnikatelská 545, Praha 9, 19011, CZ

(740) Advokátní kancelář, JUDr. Milan Kyjovský, advokát, Poštovská 8c, P.P. 225, Brno, 60100

(210) **O-503187**

(220) 03.04.2013

(320) 03.04.2013

(511) 16, 34, 35

(540)



(510) (16) blahopřání, bloky (papírnické výrobky), brožury, kancelářské potřeby, kromě nábytku, katalogy, nálepky (lepicí pásky) pro kancelářské použití nebo pro domácnost, ocelová pera, papírenské výrobky, pera (kancelářské potřeby), pera plnicí, podnosy na rozdělávání a počítání mincí, potřeby na psaní, pouzdra na psací potřeby (papírnictví), samolepky (papírnické výrobky), zápisníky (notesy); (34) bloky cigaretového papíru, cigaretová pouzdra, cigaretové filtry, cigaretové kapesní strojky na plnění cigaret, cigaretový papír, dózy na tabák, držáky na zápalky, krabičky na zápalky, zásobníky plynu pro zapalovače doutníků, popelníky pro kuřáky, tabák, pouzdra na tabák, tabatěrky, zápalky, zapalovače pro kuřáky; (35) inzerce poštou, prodej po telefonu (telemarketing), předvádění zboží, reklama, reklama (propagace), reklama on-line v počítačové síti, zasílání reklamních materiálů zákazníkům, aktualizování reklamních materiálů, rozšiřování reklamních materiálů zákazníkům (letáky, prospekty, tisky, vzorky), rozšiřování vzorků (zboží), venkovní reklama.

(730) **El Hussein Import Company**, Azher street 104, Cairo, EG

(740) JUDr. Radim Charvát, LL.M. Ph.D., advokát, Lidická 51, Brno, 60200

(210) **O-503188**

(220) 03.04.2013

(320) 03.04.2013

(511) 16, 34, 35

(540)



(510) (16) blahopřání, bloky (papírnické výrobky), brožury, kancelářské potřeby, kromě nábytku, katalogy, nálepky (lepicí pásy) pro kancelářské použití nebo pro domácnost, ocelová pera, papírenské výrobky, pera (kancelářské potřeby), pera plnicí, podnosy na rozdělávání a počítání mincí, potřeby na psaní, pouzdra na psací potřeby (papírnictví), samolepky (papírnické výrobky), zápisníky (notesy); (34) bloky cigaretového papíru, cigaretová pouzdra, cigaretové filtry, cigaretové kapesní strojky na plnění cigaret, cigaretový papír, dózy na tabák, držáky na zápalky, krabičky na zápalky, zásobníky plynu pro zapalovače doutníků, popelníky pro kuřáky, tabák, pouzdra na tabák, tabatěrky, zápalky, zapalovače pro kuřáky; (35) inzerce poštou, prodej po telefonu (telemarketing), předvádění zboží, reklama, reklama (propagace), reklama on-line v počítačové síti, zaslání reklamních materiálů zákazníkům, aktualizování reklamních materiálů, rozšiřování reklamních materiálů zákazníkům (letáky, prospekty, tisky, vzorky), rozšiřování vzorků (zboží), venkovní reklama.

(730) **El Hussein Import Company**, Azher street 104, Cairo, EG

(740) JUDr. Radim Charvát, LL.M. Ph.D., advokát, Lidická 51, Brno, 60200

(210) **O-503189**

(220) 03.04.2013

(320) 03.04.2013

(511) 16, 34, 35

(540)



(510) (16) blahopřání, bloky (papírnické výrobky), brožury, kancelářské potřeby, kromě nábytku, katalogy, nálepky (lepicí pásy) pro kancelářské použití nebo pro domácnost, ocelová pera, papírenské výrobky, pera (kancelářské potřeby), pera plnicí, podnosy na rozdělávání a počítání mincí, potřeby na psaní, pouzdra na psací potřeby (papírnictví), samolepky (papírnické výrobky), zápisníky (notesy); (34) bloky cigaretového papíru, cigaretová pouzdra, cigaretové filtry, cigaretové kapesní strojky na plnění cigaret, cigaretový papír, dózy na tabák, držáky na zápalky, krabičky na zápalky, zásobníky plynu pro zapalovače doutníků, popelníky pro kuřáky, tabák, pouzdra na tabák, tabatěrky, zápalky, zapalovače pro kuřáky; (35) inzerce poštou, prodej po telefonu (telemarketing), předvádění zboží, reklama, reklama (propagace), reklama on-line v počítačové síti, zaslání reklamních materiálů zákazníkům, aktualizování reklamních materiálů, rozšiřování reklamních materiálů zákazníkům (letáky, prospekty, tisky, vzorky), rozšiřování vzorků (zboží), venkovní reklama.

(730) **El Hussein Import Company**, Azher street 104, Cairo, EG

(740) JUDr. Radim Charvát, LL.M. Ph.D., advokát, Lidická 51, Brno, 60200

(210) **O-503900**

(220) 25.04.2013

(320) 25.04.2013

(511) 9, 35, 37

(540)

GTN

(510) (9) zabezpečovací zařízení pro železniční a kolejovou dopravu a jeho součásti obsažené v této třídě, bezpečnostní zařízení pro železniční a kolejovou dopravu, graficko - technologická nadstavba zabezpečovacího zařízení k podpoře řízení dopravních procesů, programy operačních systémů a síťových aplikací určené pro řízení železniční a kolejové dopravy, počítače a periferní zařízení k nim určené pro řízení železniční a kolejové dopravy, monitory (počítače-hardware) určené pro řízení železniční a kolejové dopravy, monitory (počítače - software) určené pro řízení železniční a kolejové dopravy, počítačový software-programy (nahrané) pro řízení železniční dopravy, počítačové tiskárny určené pro řízení železniční a kolejové dopravy, počítačové klávesnice a myši určené pro řízení železniční a kolejové dopravy, zařízení k automatickému stavění vlakových cest, zařízení k elektronickému vedení dopravní dokumentace, požární hlásiče a signalizační zařízení jako součást zařízení k řízení železniční a kolejové dopravy, telefonní a radiotelefonní přístroje a zařízení jako součást zařízení k řízení železniční a kolejové dopravy, rozvodné a spínací skříně pro rozvody pro zabezpečovací zařízení v železniční dopravě, signalizační panely (světelné nebo mechanické), snímače obrazu a skenery (zpracování dat) pro zařízení a systémy určené pro řízení železniční a kolejové dopravy, elektrické a elektronické přístroje zařazené ve třídě 9 sloužící k řízení železniční dopravy, zařízení optická jako součást zařízení a systémů k řízení železniční a kolejové dopravy, zařízení pro měření, signalizaci, kontrolu, dohled, záchranu a přístroje učební, vše pro oblast železniční dopravy, zařízení pro přenos, vyhodnocování a zpracování dat o pohybu železničních vozidel, kamerové a detekční systémy jako součást zařízení a systémů k řízení železniční a kolejové dopravy, audiovizuální zařízení pro řízení dopravy, především železniční a kolejové, aparáty a přístroje pro záznam, převod a reprodukci audiovizuálních záznamů jako součást zařízení a systémů k řízení železniční a kolejové dopravy, přístroje pro zpracování a vyhodnocování informací, centrální procesorové jednotky určené pro zařízení k řízení železniční a kolejové dopravy, časové spínače, včetně automatických a dálkové ovladače určené pro zařízení a systémy pro řízení železniční a kolejové dopravy, elektrická zařízení pro dálkové ovládání a pro dálkové řízení signalizace a pro zařízení a systémy určené pro řízení železniční a kolejové dopravy, dálková ovládání železničních uzlů, včetně elektrodynamických a elektronických zařízení pro ně, dálkové řízení signalizace, distribuční přístroje, včetně automatických, určené jako zařízení a systémy k železniční a kolejové dopravě, signalizační panely světelné a mechanické jako součást zařízení a systémů pro řízení železniční a kolejové dopravy, vysílací zařízení a vysílačky jako součást zařízení a systémů k řízení železniční a kolejové dopravy; (35) reklama, propagace, marketing, marketingové studie, zprostředkování v oblasti prodeje výrobků a služeb pro řízení železniční dopravy, data (vyhledávání -) v počítačových souborech (pro třetí osoby), dodavatelské služby pro třetí osoby (nákup výrobků a služeb pro jiné podniky); (37) instalace, montáž, servis, údržba, revize a kontrola mechanických, elektrických a elektronických železničních zabezpečovacích zařízení, strojů a přístrojů včetně zařízení pro sdělovací techniku a zobrazovací techniku v oblasti železniční dopravy, instalace, montáž, údržba a servis telekomunikačních zařízení, instalace, montáž, údržba, servis a aktualizace elektrických a elektronických prostředků k automatickému řízení a ovládání zařízení pro řízení železniční dopravy, montážní práce v oblasti venkovní i vnitřní kabeláže.

(730) **AŽD Praha s.r.o.**, Žirovnická 2/3146, Praha 10, 10617, CZ

(740) Ing. Marie Smrčková, patentový zástupce, Velflíkova 10, Praha 6, 16000

(210) **O-504053**

(220) 01.05.2013

(320) 01.05.2013

(511) 16, 24, 25, 26, 31, 35, 41, 42, 44, 45

(540)



(510) (16) fotografie, svatební fotografie, svatební papírové oznámení a pozdravy, alba, krejčovské stříhy, stříhy pro výrobu oděvů, balící papír, brožované knihy, brožury, tužky, časopisy (periodika), časopisy (periodika), grafické zobrazení, grafiky, hudební blahopřání (pohlednice), předměty z lepenky, katalogy, knihy, knižní zarážky, dřevitá lepenka (papírenské zboží), lepenkové nebo papírové krabice, lepenkové nebo papírové obaly na lahve, letáky, litografie, nákresy, nákupní karty kromě hracích, gumové náprstky, obálky (papírenské zboží), obálky na dokumenty (kancelářské potřeby), obaly (papírenské zboží), oběžníky, obrazy, papírové ubrusky, oznámení (papírenské zboží), papírenské zboží, papír, papírové nebo plastové sáčky a tašky pro balení, papírové ubrusy, papírové podložky pod sklenice, paragony, pečeti, pečetiřka, razítka, razítka (s adresními údaji), pera (kancelářské potřeby), periodika, psací potřeby, psací soupravy (papírenské zboží), plakáty, plnicí pera, podklady k tlačením, ne textilní, pohlednice, portréty, příručky, prospekty, tištěné publikace, billboardy, megaboardy, poutače z papíru nebo lepenky, pouzdra na pera, penály, rámování fotografií (zařízení na -), reklamní tabule z papíru, kartonu nebo lepenky, reprodukce (grafické -), růžence, rytiny, samolepky (papírenské zboží), skicáky, zpěvníky, šablony na kreslení a malování, šablony na vymazávání, poznámkové tabule na zapichování sdělení v rámci této třídy, textilie (knihařské -), tištěné časové plány a harmonogramy, tištěné publikace, tiskařské štočky, tiskoviny, účetní knihy, umělecké litografie, útržkové bloky, vazby na knihy, vlajky (papírové -), výkresy na průsvitných podkladech, výšivkové vzory, papírové nebo lepenkové vývěsní tabule, vzory na kopírování, záložky do knih, zástavy (papírové -), seznamy (papírové -); (24) hedvábní, textilie, látky, tkaniny, brokáty, hedvábné tkaniny, textilie, které nejsou zahrnuty v jiných třídách, tkaniny, textilní etikety, mušelin, kartoun, plastické materiály (náhražky tkanin), vyšivací plátina s předkresleným vzorem, pleteniny (látky), vlajky s výjimkou papírových, záclony, samet, zástavy s výjimkou papírových, textilní nebo plastové závěsy, zefír (tkanina); (25) pánské, dámské, dětské, společenské oděvy, pánské, dámské, dětské a svatební šaty, obuv, klobouky, rukavice, čepice, korzety (spodní prádlo), korzety, košile, kostýmy, obleky, závoje, čepce; (26) umělé květiny, umělé ovoce, umělé větve, větve z umělých květů, ozdobné spony v rámci této třídy, výšivky, stuhy a tkaničky spadající do této třídy, knoflíky spadající do této třídy, brože (doplňky), krajky, krajky na lemování, krajkové límečky, ozdoby na šaty spadající do této třídy, síťky na vlasy, vlasové příčesky, značky na prádlo a šatstvo, bordury, lemy, obruby (na oděvy), brože (doplňky oblečení), girlandy, mašle do vlasů, monogramy (značky na prádlo), náramenní pásky, nášivky, aplikace (galanterní zboží), odznaky na oděvy s výjimkou odznaků z drahých kovů, ozdobné brože (jako oděvní doplňky), ozdoby do vlasů, pásky, stuhy (na vyznamenání), pozlacené krajky na šaty, pozlacené lemovky na oděvy, ramenní vycpávky na oděvy, stuhy do vlasů, stužky, lemovky, ozdobné vlasové spony, volánky na oděvy, volány na sukně a šaty, výztuže límců, fiží, vše v rámci této třídy; (31) živé a sušené květiny, kytice, květiny sušené na ozdobu, sušené rostliny na dekoraci; (35) maloobchodní a velkoobchodní služby týkající se svatebních šatů, obleků, oděvů a oblečení, živých a sušených květin a kytic, květin sušených na ozdobu, květinových aranžmá, věnců z přírodních a sušených květin, květinových cibulí, jakož i květináčů, nádob na květiny, keramiky, proutěných výrobků a ozdobných výrobků do květin a jejich aranžmá, aranžování výkladů, předvádění (služby modelek) pro reklamní účely a podporu prodeje, public relations, televizní a rozhlasová reklama, on-line reklama na počítačové komunikační síti, činnosti reklamní agentury, rozšiřování, vydávání a aktualizace reklamních materiálů (letáky, prospekty, tiskoviny, zorky), rozšiřování reklamních sdělení, pronájem reklamních prostor a ploch, pronájem reklamních materiálů, zásilkové reklamní služby, zveřejňování reklamních textů, pronájem kancelářských strojů a zařízení, analýzy nákladů, inzertní činnosti, obchodní nebo podnikatelský průzkum, poradenství v obchodní činnosti, pronájem kancelářských strojů a zařízení, obchodní management

a podnikové poradenství, organizování výstav pro obchodní a reklamní účely, odborné obchodní poradenství, průzkum trhu, průzkum veřejného mínění, sekretářské služby, účetnictví, vedení účetních knih, marketingové studie, administrativní zpracování obchodních objednávek, odborné obchodní poradenství v oblasti prodeje pomníků, hrobek, náhrobků, dlaždic a obkladaček; (41) organizování plesů, svateb, soutěží krásy a živých vystoupení, organizování a vedení koncertů, kongresů, seminářů, módní přehlídky pro zábavní účely (organizování -), fotografická reportáž, formátování textů, nikoliv pro reklamní účely, informace o možnostech zábavy, zprostředkovatelské služby v uvedených oblastech; (42) květinová výzdoba interiérů a exteriérů, výzdoba interiérů, architektonické poradenství, architektura (architektonické služby), grafické designérství, módní designérství, průmyslové designérství, design, tvorba a navrhování designu, výzdoba interiérů, navrhování obalů, obalové designérství, projekty (studie technických -), projektová činnost, zkoušky materiálů, technický výzkum, vypracování stavebních výkresů, vypracování výkresů pomníků, hrobek, náhrobků a pamětních tabulí, vytváření, umístění a udržování počítačových webových stránek, aktualizování, instalace, servis, tvorba, návrhy a spuštění počítačových programů a systémů, pronájem přístupového času k počítačovým databázím, poradenské služby v oblasti počítačového hardwaru a softwaru, pronájem počítačového softwaru, obnovování počítačových databází, zhotovování kopií počítačových programů, průzkumy v oblasti využití počítačů; (44) aranžování květin, zhotovování kytic a věnců, služby péče o interiérové květiny, zahradnické služby, služby zahradních architektů, poradenské služby v oblasti péče o živé květiny, květinová výzdoba místností, výsadba parků a květinových záhonů, zahradní architektura, zakládání trávníků, realizace okrasných zahrad, salóny krásy, kadeřnické salóny, vizážistické (služby -); (45) půjčování svatebních šatů a společenských oděvů, půjčovna šatů, půjčování oděvů, půjčování obleků a večerních šatů, půjčování oděvů, svatební agentury.

(590) Barevná

(730) **KAROLÍNA, s.r.o.**, Trenčianska 57, Bratislava, SK

(210) **O-504345**

(220) 13.05.2013

(320) 13.05.2013

(511) 9, 37, 42

(540)

CPENG

(510) (9) výpočetní technika; (37) zabezpečování dodávek technologií a stavebních prací v rámci této třídy, servisní technická činnost, autorský dozor ve stavebnictví, poradenství a konzultace ve stavebnictví; (42) projektová činnost ve stavebnictví a energetice, inženýrská, konzultační a technicko poradenská činnost v energetice, geodetická a kartografická činnost.

(730) **CZECH POWER ENGINEERING s.r.o.**, Nýřanská 1293/36, Plzeň, 32300, CZ

(740) Ing. Vladimír Čmejla, Pavlická 160/1, Praha 5 - Sobín, 15521

(210) **O-505240**

(220) 13.06.2013

(320) 13.06.2013

(511) 9, 16, 35, 38

(540)



(510) (9) přístroje a nástroje vědecké, námořní, geodetické, fotografické, filmové, optické, přístroje pro vážení, měření, signalizaci, kontrolu (inspekci), záchranu a přístroje pro vyučování, přístroje a nástroje pro vedení, přepínání, přeměnu, akumulaci, regulaci nebo řízení elektrického proudu, přístroje pro záznam, převod, reprodukci zvuku nebo obrazu, magnetické nosiče zvukových záznamů, gramofonové desky, automatické

distributory a mechanismy pro přístroje a mince, zapisovací pokladny, počítačací stroje, přístroje pro zpracování informací a počítače, hasící přístroje, nahanané i nenahanané nosiče pro přenos záznamů, informací, obrazu a zvuku, zejména videokazety, CD-ROM, DVD; (16) papír, lepenka a výrobky z těchto materiálů, které nejsou zařazeny do jiných tříd, tiskárenské výrobky, potřeby pro knižní vazby, fotografie, papírenské zboží, lepidla pro papírenství nebo domácnost, materiál pro umělce, štetce, psací stroje a kancelářské potřeby (vyjímaje nábytek), učební a vyučovací pomůcky s výjimkou přístrojů, plastické obaly (nezařazené do jiných tříd), tiskařské typy, štočky, reklamní, propagační a užitkové výrobky z papíru, zejména etikety, ubrousky, ručníky, tiskoviny, periodické i neperiodické publikace, informační, reklamní a propagační letáky, plakáty, prospekty, pohlednice, mapy, průvodce, dopisní obálky, přání, kalendáře, samolepicí fólie, papírové a plastové tašky, sešity, skicáky, tužky, těžítka, papírové nosiče dat, kancelářské výrobky; (35) propagační a inzertní činnost, marketing a reklama, pomoc při řízení obchodní činnosti, obchodní administrativa, kancelářské práce; (38) spoje (komunikace), služby šíření informací prostřednictvím veřejných datových sítí, zejména Internetu.

(730) **Cruz Raul**, Vojanova 596/38, Ústí nad Labem, 40007, CZ

(210) **O-505427**

(220) 20.06.2013

(320) 20.06.2013

(511) 8, 11, 16, 21, 35

(540)



(510) (8) přibory (nože, vidličky a lžice); (11) kuchyňské potřeby elektrické; (16) papír, lepenka a výrobky z těchto materiálů, které nejsou zařazeny do jiných tříd, plakáty, samolepky, pytlíky jako obaly (z papíru nebo umělých hmot), tašky (obaly, pytlíky) z plastu, tiskoviny, tiskopisy, katalogy, časopisy, knihy; (21) formy na pečení (kuchyňské -), hrnce, kuchyňské náčiní, kuchyňské nádobí (soprávy), náčiní kuchyňské, neelektrické, nádobí, pánve na smažení, pánvičky, kastrolky (kameninové -), poklice na nádobí; (35) reklamní, inzertní a propagační činnost prostřednictvím jakéhokoliv média, poskytování informací a jiných informačních produktů komerčního nebo reklamního charakteru, zprostředkovatelská činnost v oblasti obchodu s výrobky tříd 8, 11, 16 a 21, merchandising, franchising, automatizované zpracování dat, organizování a uzavírání obchodních transakcí v rámci této třídy, organizování kontraktů pro nákup a prodej zboží, reklama a marketing prostřednictvím Internetu, provozování virtuálních obchodních středisek na Internetu v oblasti domácích potřeb, elektronické přijímání objednávek zboží a organizování prodeje, služby, které zahrnují záznam, přepis, vypracování, kompilaci, přenášení nebo systematickosti písemných či datových či elektronických sdělení a záznamů, jakož i využívání nebo kompilaci matematických a statistických údajů.

(590) Barevná

(730) **pans s.r.o.**, Opavská 991/8b, Brno, 63900, CZ

(740) Advokátní kancelář Hrabáková, Ing. Mgr. Markéta Hrabáková, Zahradníčkova 28/24, Praha 5, 15000

(210) **O-505428**

(220) 20.06.2013

(320) 20.06.2013

(511) 8, 11, 16, 21, 35



(510) (8) přibory (nože, vidličky a lžice); (11) kuchyňské potřeby elektrické; (16) papír, lepenka a výrobky z těchto materiálů, které nejsou zařazeny do jiných tříd, plakáty, samolepky, pytlíky jako obaly (z papíru nebo umělých hmot), tašky (obaly, pytlíky) z plastu, tiskoviny, tiskopisy, katalogy, časopisy, knihy; (21) formy na pečení (kuchyňské -), hrnce, kuchyňské náčiní, kuchyňské nádobí (soprávy), náčiní kuchyňské, neelektrické, nádobí, pánve na smažení, pánvičky, kastrolky (kameninové -), poklice na nádobí; (35) reklamní, inzertní a propagační činnost prostřednictvím jakéhokoliv média, poskytování informací a jiných informačních produktů komerčního nebo reklamního charakteru, zprostředkovatelská činnost v oblasti obchodu s výrobky tříd 8, 11, 16 a 21, merchandising, franchising, automatizované zpracování dat, organizování a uzavírání obchodních transakcí v rámci této třídy, organizování kontraktů pro nákup a prodej zboží, reklama a marketing prostřednictvím Internetu, provozování virtuálních obchodních středisek na Internetu v oblasti domácích potřeb, elektronické přijímání objednávek zboží a organizování prodeje, služby, které zahrnují záznam, přepis, vypracování, kompilaci, přenášení nebo systematickosti písemných či datových či elektronických sdělení a záznamů, jakož i využívání nebo kompilaci matematických a statistických údajů.

(590) Barevná

(730) **pans s.r.o.**, Opavská 991/8b, Brno, 63900, CZ

(740) Ing. Mgr. Markéta Hrabáková, Zahradníčkova 28/24, Praha 5, 15000

(210) **O-505546**

(220) 25.06.2013

(320) 25.06.2013

(511) 16, 18, 24, 25, 28, 39

(540)



(510) (16) papír, lepenka a výrobky z těchto materiálů, které nejsou zařazeny do jiných tříd, tiskárenské výrobky, potřeby pro knižní vazby, fotografie, papírenské zboží, lepidla pro papírenství nebo domácnost, materiál pro umělce, štetce, psací stroje a kancelářské potřeby (vyjímaje nábytek), učební a vyučovací pomůcky s výjimkou přístrojů, plastické obaly (nezařazené do jiných tříd), tiskařské typy, štočky; (18) kůže a její imitace, zboží vyrobené z těchto materiálů, nezahrnuté v jiných třídách, zvířecí kůže, usně, kufry a cestovní tašky, deštníky a slunečníky, vycházkové hole, biče, jezdecké postroje a sedla; (24) textil a textilní zboží nezahrnuté v jiných třídách, povlečení, ubrusy; (25) oděvy, obuv, kloboučnické zboží; (28) hry, hračky, potřeby pro gymnastiku a sport, které nejsou uvedeny v jiných třídách, vánoční ozdoby; (39) doprava, balení a skladování zboží, organizování cest.

(590) Barevná

(730) **TOMTOYS LIMITED**, 14 High Street, East Grinstead RH19 3 AW, GB
Matula Tomáš, Korunní 1039, Kamenice, 25168, CZ

(740) Tomáš Matula, Korunní 1039, Kamenice, 25168

(210) **O-505792**

(220) 04.07.2013

(320) 04.07.2013

(511) 28, 35, 41

(540)

Vánoční dům

(510) (28) vánoční ozdoby na stromček, zvonky na vánoční stroměčky, stojany na vánoční stroměčky vánoční stroměčky (umělé), betlémy, hračky, kočárky pro panenky, postýlky pro panenky, dětské hrnčířské kruhy, loutky, maňásci, marionety, loutková divadla a divadelka, společenské, deskové a stolní hry jako dáma, šachy, mah - jong, puzzle, vrhcáby, hra v kostky, domino, dostihy, šachovnice, hrací karty, žetony, koule, kulíčky a další příslušenství her, autička na hraní, automobilové modely zmenšené, balónky na hraní, bublifuk, panenky, domečky, šatičky, pokojíčky, sací láhve pro panenky, draci létající, houpačky, hračky plyšové, hračky pohyblivé, chrastítka, káča, vlček, koloběžky, koně houpací, stavebnice a stavebnicové kostky, míče a míčky na hraní, pistole a pistolky jako hračky, knihy jako hračky v rámci této třídy, leporela, hračky pro domácí zvířata, hry automatické, s výjimkou těch, které se uvádějí do chodu vhozením mince nebo těch, které jsou užívány výhradně s televizním přijímačem, hry elektronické, s výjimkou her, které jsou používány výhradně ve spojení s televizním přijímačem, zábavné stroje, automatické a automaty, vše v rámci této třídy, výrobky zábavné pyrotechniky jako rachejtla, petardy, rozbušky a kapsle, divadelní a karnevalové masky, kaleidoskopy, kanadské žertíky (atrapy), žertovné předměty, konfety, girlandy, kouzelnické potřeby, sportovní zboží v rámci této třídy, sportovní náčiní a nástroje jako jsou rukavice pro baseball, šerm, golf, box, a další sporty, lyže, lyže vodní, obaly na lyže, snowboardy, skateboardy, prkna na surfing a windsurfing, brusle lední, kolečkové i in-line, boby, sáně, činky, disky, golfové hole, gymnastické zařízení, hokejky, hráčské pátky, hůlky pro mažoretky, chrániče a ochranné vycpávky jako části sportovní výstroje, kulečnicková tága, kuželky, lukostřelecké náčiní, pistole na paintball a jejich náboje, ploutve na plavání, potápění, puky hokejové, rakety s pružným výpletem a výplety pro tyto rakety, stoly pro stolní tenis a stolní fotbal, šípky, talíře létající, tenisové a podobné sítě, terče, vosky na lyže, biliardové (kulečnickové) koule, horolezecká výstroj, sítě na motýly, rybářské náčiní; (35) výroba reklamních nosičů, pomoc při řízení obchodní činnosti, pomoc při řízení obchodních a průmyslových podniků, obchodní management a podnikové poradenství, obchodní nebo podnikatelské informace, komerční informační kanceláře, obchodní nebo podnikatelský průzkum, hospodářské (ekonomické) prognózy, služby týkající se přemísťování provozů nebo podniků, marketingové studie, analýzy nákupních a velkoobchodních cen, průzkum trhu, průzkum veřejného mínění, statistické informace, styky s veřejností, účetnictví, revize účtů (audit), analýzy nákladů, oceňování obchodních podniků, provádění výpisů z účtů, dražby, personální poradenství, posuzování efektivnosti provozu a racionalizace práce, nábor zaměstnanců, psychologické testování pro výběr zaměstnanců, příprava a vyhotovení daňových přiznání, příprava mezd a výplatních listin, zprostředkovatelné práce, služby reklamních agentur a propagace jako je zajišťování reklamy on-line v počítačové síti Internet, rozhlasové reklamy, televizní reklamy, pronájem reklamní doby v komunikačních médiích, aktualizování a pronájem reklamních materiálů a reklamních ploch, inzerce poštou, předvádění zboží, služby modelek - předvádění pro reklamní účely a podporu prodeje, rozšiřování reklamních materiálů (letáků, prospektů, tisků, vzorků) zákazníkům, venkovní reklama, vydávání reklamních nebo náborových, propagačních a inzertních textů, vylepování plakátů, aranžování výkladů, obchodní vedení uměleckých agentur, správa hotelů, dovozní a vývozní kanceláře sekretářské služby, vyřizování telefonních vzkazů a dotazů, těsnopis, stenografie, přepisování, psaní na stroji zpracování textů, překlad a systemizace informací do počítačových databází, vedení kartoték a souborů v počítači, vyhledávání dat v počítačových souborech, kopírování nebo rozmnožování (reprodukce) dokumentů, dokladů, fotokopírování, zajišťování předplatného novin a časopisů, pronájem fotokopírovacích a kancelářských strojů a zařízení, pronájem prodejních automatů, dodavatelské služby pro třetí osoby, nákup výrobků a služeb pro jiné podniky, poradenská činnost v rámci této třídy, zprostředkovatelská činnost v rámci této třídy; (41) předprodej vstupenek, živé představení a vystoupení, informace a zprostředkování možností rozptýlení, zábavy, plánování a organizování večírků a oslav, organizování vzdělávacích, zábavných, sportovních soutěží nebo soutěží krásy, organizování kulturních nebo vzdělávacích výstav, organizování živých představení a vystoupení, pořádání a výroba divadelních a jiných představení, provozování kinosálů, koncertní síně a sály, provozování muzeí, knihovny (půjčovny knih), pořádání diskoték, provozování kasin a heren,

provozování her on-line (z počítačové sítě), noční kluby, karaoke, výchovně zábavné klubové služby, kluby zdraví (služby) (zdravotní a kondiční cvičení), cirkusy, drezúra zvířat, provozování zoologických zahrad, půjčování filmů, umělecké a módní agentury, estrády, pořádání loterií, organizování plesů, filmová tvorba, filmová studia, dabing, digitální zpracování obrazu, nahrávací studia, nahrávání videopásek, orchestry (služby poskytované), výroba rozhlasových a televizních programů, zpravodajské služby, obrazové zpravodajství, rozhlasová a televizní zábava, skládání hudby, střih videopásků, fotografování, půjčování a pronájem divadelních a jiných dekorací včetně osvětlení, pronájem rozhlasových a televizních přijímačů, půjčování přenosných videokamer, vydávání knih, elektronické publikování (DTP), poskytování on-line elektronických publikací (bez možnosti stažení), vydávání elektronických knih a časopisů on-line, zveřejňování textů, kromě reklamních, posunková řeč (tlumočení), překladatelské služby, organizování a vedení kolokvií, konferencí, kongresů, seminářů, sympozií, informace o výchově a vzdělávání, školení, praktické cvičení, instruktážní výcvik, zkoušení, přezkoušení, dálkové studium, korespondenční kurzy, internátní školy, dětské jesle a školky, prázdninové tábory (služby, zábava), náboženská výchova, pomoc a poradenství pro volbu povolání, pořádání a řízení pracovních setkání, tělesná výchova, provozování a pronájem sportovních zařízení - golfových hřišť, stadiónů, tenisových dvorců, plaveckých bazénů, gymnastický výcvik, půjčování sportovního nářadí, s výjimkou dopravních prostředků.

(730) **Regietová Jiřina**, Svatopluka Cecha 420, Sokolov, 35601, CZ

(740)

(210) **O-505813**

(220) 04.07.2013

(320) 04.07.2013

(511) 12, 35, 37, 39, 40, 43

(540)



(510) (12) vozidla, dopravní prostředky pozemní, vzdušné nebo vodní a veškeré náhradní díly pro tato vozidla a dopravní prostředky ve tř. 12; (35) činnost účetních poradců, vedení účetnictví, zprostředkování obchodu v oblasti techniky silniční a kolejové dopravy, zemědělských a stavebních strojů; (37) opravy karosérií, opravy silničních vozidel, zámečnictví ve tř. 37, opravy a montáž měřidel, pronájem stavebních zařízení; (39) pronájem vozidel a dopravních prostředků ze tř. 12, silniční motorová doprava; (40) kodoobrábění; (43) ubytovací služby, hostinská činnost.

(590) Barevná

(730) **PAS Zábřeh na Moravě a.s.**, U Dráhy 828/8, Zábřeh, 78913, CZ

(210) **O-505928**

(220) 11.07.2013

(320) 11.07.2013

(511) 37, 41, 42

(540)



- (510) (37) poskytování stavebních informací; (41) organizace a vedení seminářů, pořádání školení, vzdělávání, posuzování projektů; (42) poradenství v oblasti životního prostředí a projektování, certifikace staveb.
(730) **INSTITUT PASIVNÍCH STAVEB o.p.s.**, Pulečny 179, Pulečný, 46802, CZ
(740) PATENT LIBEREC, patentová a známková kancelář, Ing. Vladimír Janko, Pivovarská 53/2734, Jablonec nad Nisou, 46601

(210) **O-506085**

(220) 17.07.2013
(320) 17.07.2013
(511) 9, 42, 45

(540) **ImproveIT by SCADA Servis**

- (510) (9) počítačový software; (42) počítačové programování, počítačové systémové analýzy; (45) počítačový software (poskytování licencí - právní služby).
(730) **SCADA Servis s.r.o.**, Špillarova 103/8, Ostrava - Výškovice, 70030, CZ

(210) **O-506273**

(220) 24.07.2013
(320) 24.07.2013
(511) 16, 32, 35, 40
(540)



- (510) (16) papírenské zboží a papír, výrobky z papíru, zejména prezentační a firemní publikace, periodika, soubory dat v papírové formě, pohlednice, ubrousky umělohmotné, tabulky, periodické a neperiodické tiskoviny a publikace všeho druhu, zejména noviny, časopisy, knihy, brožury, plakáty, letáky, kalendáře, samolepky, vizitky, fotografie, tužky a pera všeho druhu, pastelky, papírové obaly všeho druhu, papírové vlajky, informační a reklamní produkty v papírové formě, umělecké a ozdobné předměty z papíru, propagační materiály zařazené ve třídě 16, tiskárenské výrobky, reklamní tabule z papíru nebo lepenky, reklamní katalogy, pozvánky, vývěsky, účtenky, klubové nebo prezentační karty, přání, obálky, inzertní noviny, papírové kelímky, papírové láhve, obaly z papíru a plastických hmot, tašky z papíru a plastických hmot náležející do této třídy, etikety, samolepky, obtisky, ubrusy a ubrousky papírové všeho druhu, obrazy, lepenka a kartonážní výrobky, lepicí pásky, suvenýry z papíru, mapy, obalové materiály z plastických hmot, výrobky z papíru spadající do této třídy 16; (32) piva všeho druhu, včetně piva nealkoholického, lehká piva, světlé a tmavé pivo, ležáky, světlý ležák, tmavý ležák, polotmavý ležák, černé pivo, nápoje a šťávy ovocné, sirupy a jiné přípravky k zhotovování nápojů, nealkoholické nápoje; (35) reklamní, propagační, inzertní a informační činnost, například ve sdělovacích prostředcích, ve veřejných dopravních prostředcích, na veřejných komunikacích, v novinách, v

periodikách, na letáčích, na prospektech, na plakátech, v katalogích, v síti Internet, organizování a realizace reklamních kampaní, rozšiřování a zaslání propagačních materiálů, marketing, maloobchod, velkoobchod a internetový obchod s nápoji, merchandising, franchising, obchodně - podnikatelská činnost a její zprostředkování s výrobky tříd 16, 32, rozšiřování propagačních, reklamních, informačních a inzertních materiálů, poskytování pomoci při řízení obchodní činnosti, průzkum trhu, předvádění výše specifikovaného zboží a distribuce vzorků tohoto zboží, plánování obchodních a propagačních akcí, ověřování obchodních transakcí, reklama on-line v počítačové síti, předvádění zboží a výrobků pro reklamní účely a podporu prodeje; (40) sladovnictví a pivovarnictví, výroba a zpracování sladu, výroba piva všech stupňů a druhů, fermentace.

(590) Barevná

(730) **KARPIVOVAR s.r.o.**, Slezská 320, Poruba, Orlová, 73514, CZ

(740) JUDr. Eva Fajtllová, Mojžiškovice 738/4, Ostrava, 71200

(210) **O-506299**

(220) 24.07.2013
(320) 24.07.2013
(511) 25, 36, 38

(540)

VIRALMOBIL

- (510) (25) čepice, oblečení, oděvy; (36) finanční poradenství, koupě na splátky, leasing, půjčky; (38) bezdrátové vysílání, elektronická pošta, elektronické nástěnky (telekomunikační služby), telefonní komunikace, organizování a vedení konferencí, komunikace mobilními telefony, počítačová komunikace, poskytování telekomunikačních kanálů pro teleshoppingové služby, elektronická pošta, přenos digitálních souborů, půjčování modemů, půjčování telefonů, služby hlasové pošty, informace o telekomunikacích, telekonference (služby dálkových konferencí), zaslání blahopřejných pohlednic on-line, zaslání zpráv.

(730) **ViralMobil s.r.o.**, Senovážné náměstí 1465/7, Praha 1, 11000, CZ

(210) **O-506404**

(220) 11.09.2013
(320) 11.09.2013
(511) 37
(540)



- (510) (37) služby týkající se stavby budov, silnic, mostů, přehrad nebo přepravních linek a služby specializovaných podniků spadajících do oblasti stavebnictví, jako jsou služby malířů, instalatérů, topenářů nebo pokrývačů.

(590) Barevná

(730) **Koldovský Petr Ing.**, Tyršova 75, Rovensko pod Troskami, 51263, CZ

(210) **O-506480**

(220) 01.08.2013
(320) 01.08.2013
(511) 16, 35, 41, 43

(540)



(510) (16) tiskoviny všeho druhu zařazené do této třídy, jako časopisy, knihy, periodika, potisky, samolepky, fotografie, plakáty, pohlednice, pivní etikety a pivní tácky, papírové ubrousky, papírové výrobky zařazené v této třídě; (35) propagace, reklama, inzerce všemi druhy médií, zejména prostřednictvím Internetu, vedení hotelů a ostatních zařízení sloužících k dočasnému ubytování, obchodní služby v oblasti hotelnictví (obchodní management hotelů, obchodní vedení hotelů pro třetí osoby), marketingové služby, public relations, propagace, reklama a inzerce v oblasti hotelnictví a turismu; (41) organizování a provozování sportovních, zábavních a kulturně-vzdělávacích akcí a soutěží, pořádání výstav v rámci této třídy, provozování galerií a muzeí, vydavatelství a nakladatelství, školicí a klubová činnost (společenský klub), tvorba, rozmnožování a nahrávání zvukových a zvukově-obrazových záznamů; (43) služby spojené s opatřováním a poskytováním stravy a nápojů, zejména v restauracích, pivnicích, restauračních pivovarech, kavárnách, bufetech, bistrech a barech, organizování oslav (zajišťování stravy a nápojů), organizování banketů a rautů, poskytování cateringových služeb, poskytování přechodného ubytování, zejména v hotelích a penzionech, zprostředkovatelská činnost v uvedených oblastech tř. 43.

(730) UNITED HOTEL INVESTMENTS BOHEMIA, s.r.o., Staroměstská nám. 20, Praha 1, 11000, CZ

(740) JUDr. Petra Korejzová, Korunní 810/104 E, Praha 10, 10100

(210) O-506500

(220) 02.08.2013

(320) 02.08.2013

(511) 16, 31, 39, 44

(540)



(510) (16) balicí papír, celofán na balení, reklamní, propagační a informační materiály na bázi papíru a umělých hmot, tiskoviny, zejména prezentační a firemní publikace, periodika, reklamní katalogy, knihy, letáky, plakáty, reklamní tabule z papíru nebo lepenky, papírové visačky, etikety spadající do této třídy, pohlednice, přání, kalendáře, obaly z papíru, lepenky a z umělých hmot v rámci třídy, obálky, inzertní noviny, tužky všeho druhu; (31) rostliny a přírodní květiny, dekorace a větve z přírodních květů, sušené květiny pro dekorace, čerstvě řezané květiny, rostliny a květinové kytice; (39) balení, skladování, dodávka a doručování květin a rostlin; (44) služby týkající se pěstování rostlin, aranžování a vázání květin, květinové vazby, zahradnické služby, služby týkající se květinového umění

(730) TRIESTE a.s., Svárov 323, Vsetín, 75501, CZ

(210) O-506515

(220) 02.08.2013

(320) 02.08.2013

(511) 6, 9, 37

(540)



(510) (6) kovové stavební materiály, kovové žáruvzdorné stavební materiály, kovové konstrukce, kovové kabelové nosné systémy, kovové spojky a příchytky pro kabely a roury, kovové hmoždinky, kovové lamely; (9) přístroje a nástroje pro vedení, přepínání, přeměnu, akumulaci, regulaci nebo řízení elektrického proudu; (37) instalace a servis elektroinstalačních nosných systémů, koncových a rozváděčových prvků, systémů tras s požární funkcí, interiérových elektrotechnických výrobků, řídicích elektrotechnických systémů v budovách, fotovoltaických systémů.

(590) Barevná

(730) SMARTTECH s.r.o., náměstí 14. října 1307/2, Praha 5, 15000, CZ

(740) Advokátní kancelář Kříž a partneři s.r.o., Mgr. Jakub Fröhlich, advokát, Dlouhá 13, Praha 1, 11000

(210) O-506611

(220) 07.08.2013

(320) 07.08.2013

(511) 1, 4, 6, 7, 9, 11, 13, 16, 19, 27, 35, 36, 37, 38, 39, 40, 41, 42, 43, 44, 45

(540)



(510) (1) hnojivo, výrobky z oxihumolitu, chemické látky a chemické přípravky klasifikované jako oxidující, extrémně hořlavé, vysoce hořlavé, hořlavé, vysoce toxické, toxické, karcinogenní, mutagení, toxické pro reprodukci, nebezpečné pro životní prostředí, zdraví škodlivé, žíravé, dráždivé, senzibilizující, chemické látky a chemické přípravky klasifikované jako výbušné, vše v rámci této třídy; (4) uhlí a doprovodné suroviny a produkty, kamenné uhlí, hnědé uhlí a jiná paliva, paliva včetně benzínu pro motory a osvětlovací látky (prostředky ke svícení), elektrická energie, tepelná energie; (6) železniční pražce kovové; (7) čerpadla jako stroje, dmychadla, dopravníky, důlní stroje, filtrovací stroje, elektrická kladiva, elektrické motory (s výjimkou motorů pro pozemní vozidla), elektrické generátory, svářecí stroje, zdvihací zařízení, tlakové ventily (části strojů), tlakové regulátory (části strojů), stroje a obráběcí stroje včetně elektrických, motory (s výjimkou motorů pro pozemní vozidla), generátory elektřiny; (9) elektrické zařízení pro dálkové ovládání průmyslových procesů, elektrické zařízení pro dálkové zapalování, detektory kouře, dálkové hlásiče, vyhrazená elektrická zařízení, rozváděče nízkého napětí, elektrické akumulátory, elektrické cívkvy, články, kolektory, ovládací a rozvodové desky, pojistky, přípojky, spínače, transformátory, elektroměry, elektrické vodiče, elektrody, elektrolyzéry, elektrotechnické přístroje zařazené v této třídě, měřicí, kontrolní, zkušební a regulační přístroje a zařízení, přístroje a nástroje vědecké, námořní, geodetické, elektronické - v rámci této třídy, fotografické, filmové, optické, přístroje pro vážení, signalizaci, záchranu a přístroje pro vyučování, přístroje a nástroje pro vedení, přepínání, přeměnu, akumulaci, regulaci nebo řízení elektrického proudu, baterie, kabely, rozváděče, televizní antény, vodiče v rámci této třídy; (11) báňské důlní lampy, kapesní elektrické svítilny, ventilátory, větrací zařízení, elektrická

vytápěcí tělesa, elektrická svítidla, radiátory, topné přístroje, zásobníky tlakové, přístroje pro osvětlení, výrobu páry, pro vaření, přístroje chladicí, pro sušení, rozvod vody a sanitární zařízení; (13) střelivo a výbušniny pro trhačské a střelmistrovské práce; (16) polygrafické výrobky, propagační tiskoviny, tiskoviny periodické i neperiodické; (19) nekovové stavební materiály, jíl, pisky, železniční pražce dřevěné; (27) koberce, rohožky, rohože, linoleum a jiné obklady podlah; (35) reprografické práce (kopírování dokumentů), propagační práce, zprostředkování obchodních záležitostí v oblasti prodeje uhlí a doprovodných surovin z těžby, podnikové poradenství a obchodní management, zpracování dat, automatizované zpracování dat, pořádání výstav, veletrhů, přehlídek k obchodním účelům, činnost podnikatelských, organizačních a ekonomických poradců, činnost účetních poradců, dovozní kancelář pro dovoz chemických látek a chemických přípravků klasifikovaných jako výbušné, oxidující, extrémně hořlavé, vysoce hořlavé, hořlavé, vysoce toxické, toxické, karcinogenní, mutagenní, toxické pro reprodukci, nebezpečné pro životní prostředí, zdraví škodlivé, žíravé, dráždivé, senzibilizující dodavatelské služby pro třetí osoby v nákupu a prodej paliv a maziv, reklamní činnost a marketing, služby v oblasti administrativní správy a služby organizačně hospodářské povahy, vedení daňové evidence, vedení účetnictví, zprostředkování a prodeje s výrobky tříd 1-34 (služby maloobchodu a velkoobchodu), zprostředkování obchodu a služeb v rámci této třídy, služby databank, zprostředkování obchodu s elektrickou energií, zprostředkování obchodu s tepelnou energií; (36) směnárna, služby nemovitostní, obchodování s emisními limity, činnost finančních poradců, realitní činnost, směnárenská činnost, správa nemovitostí; (37) služby v oblasti zajišťování a likvidace starých důlních děl v rámci této třídy, mytí vozidel, opravy karosérií, opravy motorových vozidel, čisticí práce, opravy a údržba vyhrazených elektrických zařízení, instalace a opravy měřicí a regulační techniky, generální opravy a rekonstrukce vyhrazených zdvihacích zařízení, údržba, instalace a opravy elektrických strojů a přístrojů, oprava a údržba protiprašných a protiplynových přílebků Racal, opravy vyhrazených tlakových zařízení, generální opravy a rekonstrukce vyhrazených tlakových zařízení, opravy strojů a zařízení s mechanickým pohonem, instalace a opravy poplašných systémů, mandlování, žehlení, zemní práce prováděné dožery a skrejprou, provádění stavebních prací ve výškách pomocí horolezecké techniky, montáž vyhrazených zařízení, plnění tlakových nádob na plyn, zámečnictví, těžba uhlí, zejména hnědého a doprovodných surovin, provádění trhacích a vrtných prací, revize elektrických zařízení, montáž, opravy, revize a periodické zkoušky vyhrazených tlakových zařízení, vulkanizace (opravy) a renovace gumového pásma, čištění hydraulických olejů od mechanických nečistot, zprostředkovatelské služby v oblasti stavebnictví a opravářství, instalace a opravy elektronických zařízení, klempířství, montáž, opravy, revize a zkoušky vyhrazených elektrických zařízení, montáž, opravy, revize a zkoušky vyhrazených plynových zařízení a plnění nádob plyny, montáž, opravy, rekonstrukce, revize a zkoušky vyhrazených tlakových zařízení a periodické zkoušky nádob na plyny, montáž, údržba a servis telekomunikačních zařízení, opravy ostatních dopravních prostředků, opravy pracovních strojů, opravy silničních vozidel, opravy zámků, otvírka, příprava a dobývání výhradních ložisek, plnění tlakových nádob na plyn, podzemní práce spočívající v hloubení důlních jam a studní, v ražení štol a tunelů, jakož i ve vytváření podzemních prostorů, pronájem bagrů a rypadel, pronájem buldozerů, pronájem stavebních a čisticích strojů, provádění staveb, jejich změn a odstraňování, provozování čerpacích stanic s pohonnými hmotami, přípravné práce pro stavby, topenářství, truhlářství, údržba motorových vozidel a jejich příslušenství, údržba nemovitostí, údržba vleček a drah s výjimkou celostátních, vodo instalatérství, zřizování, zajišťování a likvidace důlních děl a lomů, zřizování a provozování odvalů, výsypek a odkališť, provádění sanačních prací; (38) spoje (komunikace), zejména počítačová komunikace, posílání zpráv, komunikace pomocí počítačových terminálů, pronájem zařízení pro přenos informací, přenos dat, elektronická pošta, služby hlasové pošty; (39) silniční motorová doprava, provozování a údržba drah (s výjimkou celostátních), doprava s tahači a podvalníky, pronájem autojeřábu a mobilní montážní plošiny, dozor nad provozem důlních drah, rozvod energií, rozvod vody, zprostředkovatelské služby v uvedených oblastech, distribuce elektřiny, doprava a skladování odpadu, dopravní služby týkající se dovozu chemických látek a chemických přípravků klasifikovaných jako výbušné, oxidující, extrémně hořlavé, vysoce hořlavé, hořlavé, vysoce toxické, toxické, karcinogenní, mutagenní, toxické pro reprodukci, nebezpečné pro životní prostředí, zdraví škodlivé, žíravé, senzibilizující, pronájem automobilů, pronájem nákladních vozidel a kamiónů, pronájem traktorových návěsů, provozování drážní dopravy, rozvod tepelné energie, rozvod elektřiny, silniční motorová doprava nákladní, silniční motorová doprava osobní

provozovaná osobními automobily, autobusy, skladování paliv a maziv včetně jejich dovozu, skladování zboží a manipulace s nákladem; (40) broušení a leštění kovů, broušení korunek do vrtných kladiv, kovoobrábění, kovářství, úprava uhlí, zejména hnědého, doprovodných surovin a jiných paliv, podnikání v oblasti nakládání s odpady, vulkanizace gumového pásma (úprava materiálů), tisky a ofsetový tisk, včetně poradenství v oblasti tisků, vazačské práce, výroba energie, spalování odpadu, zpracování odpadu, recyklace odpadu, zprostředkovatelské služby v uvedených oblastech, kovoobráběčství, nástrojářství, polygrafická výroba, úprava a zušlechťování nerostů prováděné v souvislosti s jejich dobýváním, nakládání s odpady, výroba elektrické energie, výroba tepelné energie; (41) pořizování videozáznamů, organizování přednáškové a školicí činnosti, pořádání kurzů - škola, pořádání školení provozních techniků zdvihacích zařízení, periodické přezkušování obsluh pomocných doplňkových mechanismů, pořádání kurzů strojvedoucích lokomotiv, pořádání kurzů dopravních a návěstních předpisů, zaškolení řezání kyslíkem, pořádání úvodních zaškolení nových pracovníků (vnitropodnikové normy, bezpečnost práce), pořádání kurzů řídicí motorových vozidel, včetně jejich periodického přezkušování, pořádání základních kurzů svařování plamenem a elektrickým obloukem, včetně periodického přezkušování svářečů, pořádání kurzů technického minima olejařů, pořádání kurzů vazačů a jeřábníků, výchova, vzdělávání, zajišťování firemních akcí a jiných podobných společenských událostí, vydavatelská a nakladatelská činnost, překladatelské služby, tlumočnické služby, zprostředkovatelské služby v uvedených oblastech, mimoškolní výchova a vzdělávání, pořádání odborných kurzů, školení a jiných vzdělávacích aktivit včetně lektorské činnosti, provozování tělovýchovných a sportovních zařízení a zařízení sloužících regeneraci a rekondici, výuka jazyků; (42) laboratorní rozboru uhlí a doprovodných surovin, chemické analýzy a rozboru, projektová činnost v investiční výstavbě, odborné poradenství (s výjimkou obchodního) v oblasti služeb ve třídě 42, geologický výzkum a průzkum (vyhledávání uhlí, zejména hnědého a doprovodných surovin), správa sítí, tvorba databází, činnost technických poradců v oblasti kolejové dopravy, velkostrujů, dálkové pásové dopravy a vyhrazených technických zařízení, diagnostika technologických zařízení, důlně měřická činnost, inženýrská činnost v investiční výstavbě, měření znečišťujících a pachových látek, ověřování množství emisí skleníkových plynů a zpracování rozptylových studií, poradenství v oblasti hardware a software, projektování elektrických zařízení, projektování dolů, projektování lomů, projektování strojních zařízení, projektová činnost, studie technických projektů, testování, měření, analýzy a kontroly, výkon zeměměřických činností, správa počítačových sítí, činnost technických poradců v oblasti ekologie a vodního hospodářství; (43) ubytovací služby v kategorii hotel a ubytovny, hostinská činnost, služby zajišťující stravování a nápoje, zprostředkovatelské služby v uvedených oblastech, prázdninové tábory, pronájem maringotek; (44) masérské služby, zahradnictví, psychologické služby a diagnostika, poskytování zdravotní léčebné a preventivní péče, poskytování rehabilitační péče; (45) osobní a společenské služby poskytované třetími osobami k uspokojení potřeb jednotlivců, bezpečnostní služby na ochranu majetku a osob, zprostředkovatelské služby uvedených oblastech, báňská záchranná služba, poskytování služeb v oblasti bezpečnosti a ochrany zdraví při práci, poskytování licencí na počítačový software, služby v oblasti požární ochrany v rámci této třídy.

(730) **Severní energetická a.s.**, Václava Řezáče 315, Most, 43401, CZ
(740) JUDr. Petr Voříšek, Ph.D., LL.M., advokát, Přístavní 321/14, Praha 7, 17000

(210) **O-506675**

(220) 09.08.2013

(320) 09.08.2013

(511) 1, 2, 3, 4, 5, 7, 9, 11, 12, 16, 17, 19, 20, 25, 27, 28, 29, 30, 31, 32, 35, 36, 37, 38, 39, 40, 41, 42, 43, 44, 45

(540)

ČLEN KONCERNU  AGROFERT

(510) (1) chemické přípravky zemědělské, chemikálie pro lesnictví, chemikálie pro průmysl, výrobky anorganické chemie, chemické přísady, chemická činidla s výjimkou činidel pro lékařské a veterinářské účely, dusičnany, fosfáty s výjimkou fosfátů pro farmaceutické účely, močovina (hnojivo), hnojiva, průmyslová hnojiva, agrochemikálie s výjimkou fungicidů, herbicidů, insekticidů a přípravků na hubení parazitů, kyseliny s výjimkou kyselin pro farmaceutické účely, rozpouštědla, impregnační látky, lepidla pro průmysl, žíraviny, mořidla na semena, plastické hmoty jako suroviny, žíraviny, živce; (2) antikoroziva, mořidla (barvy), barviva, pigmenty, inhibitory proti korozi, barvy a laky pro průmysl, řemesla a umění, mořidla lihová, nátěrové hmoty, pojiva do barev, ředidla s výjimkou ředidel pro lékařské použití, fermeže, malířské a podkladové tmely, barviva pro potraviny a nápoje; (3) přípravky bělicí a jiné práci prostředky, přípravky k čištění, leštění, odmašťování a broušení, mýdlo, výrobky voňavkářské, éterické oleje, vodičky na vlasy, zubní pasty; (4) průmyslové oleje a tuky, mazadla, automobilové pohonné látky, benzín, nafta, paliva, uhlí; (5) dezinfekční prostředky, jedy všeho druhu, pesticidy, fungicidy, herbicidy, insekticidy, potravinové doplňky pro lékařské účely spadající do této třídy, minerální a vitamínové doplňky potravy, doplňky výživové pro lékařské účely, čaje pro lékařské účely, dietetické přípravky pro lékařské účely, léčivé byliny, soli minerální vody pro koupele, mléko sušené pro kojenec, náplasti, obinadla, obklady používané jako obvazy, obvazy tlakové, séra, antibakteriální a dezinfekční přípravky, antibiotika, bakteriální přípravky pro lékařské a zvěrolékařské účely, hygienické ubrusy a vložky, semeno pro umělou inseminaci; (7) čerpadla (části strojů), filtrovací stroje, čističí stroje, elektrické generátory, hydraulické mechanismy, zemědělské nástroje a stroje, motory s výjimkou motorů pro pozemní vozidla, redukční a uzavírací ventily (části strojů), vysavače a jejich příslušenství, elektromotory s výjimkou motorů pro pohon pozemních vozidel; (9) data, databáze a jiné informační produkty na nosičích dat spadajících do tř. 9 a v elektronických datových, informačních telekomunikačních sítích všeho druhu, nosiče dat všeho druhu spadající do třídy 9, elektronické a datové sítě, multimediální aplikace, elektronická periodika, počítače, programové vybavení pro informační technologie a pro komunikaci, programové vybavení umožňující elektronické obchodování, nahrání software, přístroje pro vědecké a laboratorní výzkumy, elektrické a elektronické přístroje a zařízení spadající do tř. 9; (11) větrací zařízení, klimatizační zařízení, ventilační zařízení, osvětlovací zařízení, přístroje pro svícení, topení, produkci páry, chlazení, sušení, ventilaci, dodávku vody a pro sanitární účely, armatury v rámci této třídy, přístroje a zařízení pro úpravu, čištění, změkčení, odsolení, filtraci, odkyselení, dechloraci a dezinfekci vody, chladicí a mrazicí přístroje a zařízení, jejich části, příslušenství a součásti výše uvedeného zboží v rámci této třídy; (12) vozidla, dopravní prostředky, motory pro pozemní vozidla; (16) periodický a neperiodický tisk, atlasy, časopisy, fotografie, kalendáře, kancelářské potřeby s výjimkou nábytku, katalogy, knihy, noviny, papírenské výrobky, prospekty, mapy, obtisky, pohlednice, reprodukce, samolepky, tiskoviny, reklamní, propagační a užitkové výrobky z papíru spadající do této třídy, informační, reklamní a propagační tiskoviny, papírové a plastové tašky (jako obaly), tužky, těžítka, papír a výrobky z papíru spadající do této třídy; (17) kaučuk, guma, polotovary z plastických hmot, těsnící a ucpávkový materiál, hadice nekovové, plastové fólie (jiné než na balení), tmely na kov; (19) nekovový stavební materiál, kámen přírodní a umělý, cement, vápno, malta, sádra, štěrk, asfalt, asfaltové nátěry, smola, sádrovec (sádra), dřevěné dýhy, parkety, stavební hmoty nekovové, překližka, stavební sklo, výrobky z plastů a kompozitů pro stavby; (20) nábytek všeho druhu, bambus, výrobky z bambusu, ze dřeva, korku, rákosu, proutí, kostí, slonoviny a náhražek všech těchto materiálů spadající do této třídy; (25) oděvy, obuv, pokrývky hlavy; (27) výrobky pro krytí podlah a obložení stěn, linolea, tapety na stěny s výjimkou textilních; (28) potřeby pro sport, neuvedené v jiných třídách, společenské

hry, plastové lajny pro antukové tenisové kurty, omotávky na sportovní potřeby; (29) bílkoviny jako potrava, maso, ryby, drůbež, zvěřina, sušené, konzervované a zavařené ovoce a zelenina, mléko a mléčné výrobky, smetana, zahuštěná smetana, máslo, tvaroh, sýry, sušené mléčné výrobky, mléčné nápoje, mléčné nápoje kysané, jogurty, mléčné náhražky, játra, játrová paštika, jedlé tuky, klobásky, salámy, párky, masové konzervy, koncentrované vývary, rybí konzervy, konzervované maso, nasolené potraviny spadající do této třídy, polévky, slanina, šunka, uzeniny, hotová jídla v konzervách, mák zpracovaný, výrobky na bázi jogurtu spadající do tř. 29; (30) aromatické přípravky do potravin, bramborová moučka pro lidskou potřebu, cukr, hořčice, ječmen upravený pro lidskou potřebu, koření, mletá a pražená kukuřice, oves upravený pro lidskou potřebu, mouka, ovesné vločky, rýže, sůl, melasa, kmín, sójové extrahované šroty, nápoje připravované na základě kávy, kakaa nebo čokolády, zmrzlina, zmrzlinové krémy, zmrzlinové výrobky, pudink jako dezert, mražené cukrovinky, trvanlivé pečivo a cukrovinky, čaj, ovocné čaje, čajové směsi, čajové nápoje, potraviny rostlinného původu, potraviny vyrobené z obilovin; (31) zemědělské, zahradnické a lesnické výrobky, živé rostliny a zvířata, semena, krmné směsi, obilniny nezpracované, čerstvé brambory, čerstvá cibule, čerstvé citrusové ovoce, cukrová třtina, čerstvé ovoce, zelenina a čočka, potrava pro dobytek, čerstvé fazole a hrách, hrách krmný, chmel, ječmen nezpracovaný, krmné směsi, kukuřice čerstvá, rybí moučka pro zvířecí potřebu, obilná zrna v nezpracovaném stavu, čerstvé okurky a ořechy, oves nezpracovaný, píce a pícniny pro zvířata, pšenice nezpracovaná, řepa čerstvá, řepkové a slunečnicové šroty pro zvířata, řepková a slunečnicová semena, sadba, sazenice, seno, šrot pro zvířata, siláž, krmivo pro zvířata, zrní (obilniny, semena), žito nezpracované, krmné obiloviny, sušené cukrovarské řízky, masokostní a rybí moučka pro krmení zvířat; (32) nealkoholické nápoje, nealkoholické ovocné šťávy a mošty, přípravky na výrobu nápojů, sirupy, nealkoholické šumivé nápoje, stolní vody včetně vod ochucených, pramenité a minerální vody včetně vod ochucených, balená voda, nápojové směsi a prášky; (35) služby a poradenství v obchodní činnosti, poskytování podnikatelských nebo obchodních informací, propagační a marketingová činnost, on-line inzertní činnost, komerční využití internetu v oblastech komerčních internetových médií a vyhledávacích služeb, prezentace uživatelů na stránkách World Wide Web a počítačové síti Internet, překlad informací do počítačové databáze, průzkum trhu, public relations, administrativní práce, dodavatelské služby pro třetí osoby, dovozní a vývozní kancelář, direct mailové služby, reklamní, inzertní a propagační činnost, pořádání výstav, veletrhů a propagačních akcí pro obchodní a reklamní účely, rozšiřování reklamních nebo inzertních materiálů, služby obstaravatelské a zprostředkovatelské v oblasti chemického průmyslu a zemědělství, činnost účetních poradců, činnost chemických a organizačních poradců, obchodní služby v prodejních i skladových provozech; (36) pronájem nemovitostí, odkup pohledávek ve formě factoringu a forfeitingu, zprostředkování finančních operací, investiční činnost, správa majetku, pozemků a budov, finanční poradenství, finanční a bankovní služby v podobě konzultací a poradenství, garance, záruky, kauce, půjčky, hypotéky, kapitálové investice, leasing, expertní služby v oblasti pojištění a garancí v investiční oblasti pro tuzemské a zahraniční subjekty, finanční analýzy, poskytování finančních informací v oblasti bankovníctví, shromažďování finančních prostředků určených zejména k zajištění léčebných, školních, kulturních a sociálních potřeb, finanční sponzorování, organizování sbírek; (37) stavebnictví, opravy, opravy motorů, pump a čerpadel, opravárenské a údržbářské služby, zejména zemědělské techniky, činnost práškové lakovny, antikorozní úprava, lakování, glazurování, pískování; (38) elektronická pošta, počítačová komunikace, přenos zpráv a obrazových informací pomocí počítače, distribuce informací pomocí komunikace mezi sítěmi, přenos informací po Internetu, služby přenosu publikací na nosičích přenášejících po síti, přenos zpráv a obrazových informací pomocí počítače, šíření elektronických časopisů, periodik a knih v elektronické podobě; (39) doprava, skladování, dodávání zboží, pronájem motorových vozidel, pronájem garáží, parkovišť a skladišť, distribuce zboží; (40) zpracování masa a masných výrobků, uzení potravin, řeznictví, sušení a mražení potravin, bourání masa, jatka, zpracování materiálů; (41) agenturní činnost v oblasti kultury, elektronické publikování, poskytování informací o možnostech rozptýlení, zábavy a vzdělávání, organizování kulturních nebo vzdělávacích výstav a soutěží, vydávání textů s výjimkou reklamních nebo náborových, nakladatelská a vydavatelská činnost, vydávání knih, publikací, časopisů, audiovizuálních děl, datových souborů včetně jejich elektronické podoby, vydávání zvukových a zvukově obrazových záznamů, zábava, poskytování informací o výchově a vzdělávání, výroba audiovizuálních děl, organizování a vedení odborných kurzů, školení, seminářů, poskytování vzdělávacích informací, tvorba elektronických časopisů, periodik, knih,

tvorba rozhlasových a televizních pořadů, služby klubů zdraví (zdravotní a kondiční cvičení), náboženská výchova, organizování sportovních soutěží, organizování plesů, koncertů a představení, tvorba elektronických časopisů, periodik a knih; (42) tvorba software, programování, aktualizace a údržba programového vybavení, programování internetových databázových systémů a internetových aplikací, tvorba multimediálních dokumentů, prezentací, aplikací, katalogů apod., konstrukce WWW prezentací, tvorba informačních databází, hosting webových stránek, převádění médií do elektronické podoby, technické poradenství, vypracování technologických postupů, chemické analýzy a rozborů, služby v oblasti chemie a poradenské služby v oblasti zemědělství, projektová činnost ve výstavbě, vědeckovýzkumná, expertní a poradenská činnost v oblasti technických a přírodních věd, studie technických projektů, vývoj a výzkum nových výrobků, výzkum biologický, fyzikální, technický průzkum, poradenská činnost ve výše uvedených oblastech spadající do této třídy, průmyslový design, výzkum v oblasti ochrany životního prostředí, architektonické poradenství, služby v oblasti chemie, lékařské výzkum; (43) zajišťování a zprostředkování ubytování, hostinská činnost, hotelové služby, provozování hotelů, penzionů, kempů, restaurací, barů, bufetů, kaváren, jídelen, společenských klubů (strava, ubytování) a poskytování souvisejících služeb v rámci této třídy, poskytování přechodného ubytování, pronájem jednacích místností, zásobování (catering), ubytovací služby; (44) zemědělské, zahradnické a lesnické služby, hnojení, ničení plevelu, ničení škůdců v zemědělství, letecké a povrchové rozmetávání hnojiv a jiných zemědělských chemických látek, služby veterinářské, chov zvířat, péče o zvířata, pronájem zemědělských strojů a zařízení, rostlinné školky, údržba trávníků, fyzikální terapie, služby nemocnic, zdravotnických zařízení, optiků a fyzioterapeutů, pronájem lékařských, zubolékařských a zvěrolékařských přístrojů a nástrojů, provádění masáží, farmaceutické poradenství, lékařské služby, ošetrovatelské služby, veterinární pomoc, ochrana zvířat, provoz agrolaboratoří, zemědělská výroba, semenářství, šlechtění nových odrůd, úpravy osiv, poradenství v oboru semenářství a šlechtění, kadeřnické salóny, solária, salóny krásy, lázně, pronájem zdravotnických zařízení, zotavovny; (45) doprovod do společnosti, osobní a sociální služby, hlídání dětí, konzultační služby v oblasti duševního vlastnictví, organizace náboženských setkání.

(730) **AGROFERT, a.s.**, Pyšelská 2327/2, Praha 4 - Chodov, 14900, CZ
(740) Ing. Václav Kratochvíl, Husníkova 2086/22, Praha 13, 15800

(210) **O-506866**
(220) 16.08.2013
(320) 16.08.2013
(511) 16, 35, 41
(540)



(510) (16) papír, výrobky z papíru, papírenské zboží, učební a vyučovací pomůcky (s výjimkou přístrojů), knihy, fotografie, plakáty, letáky, formuláře, katalogy, tiskopisy, testy v papírové formě, dotazníky tištěné; (35) propagační činnost, reklama, pomoc při řízení obchodní činnosti, obchodní administrativa, kancelářské práce; (41) výchova, vzdělávání, zábava, sportovní a kulturní aktivity, organizování a vedení seminářů, sympozií, školení, vydavatelská činnost.

(730) **HARTMANN - RICO a.s.**, Masarykovo nám. 77, Veverská Bítýška, 66471, CZ
(740) Rott, Růžička & Guttman Patentové, známkové a advokátní kanceláře, JUDr. Vladimír Rott, Vinohradská 37, Praha 2, 12000

(210) **O-506867**
(220) 16.08.2013
(320) 16.08.2013
(511) 16, 35, 41

(540)

HARTMANN akademie

(510) (16) papír, výrobky z papíru, papírenské zboží, učební a vyučovací pomůcky (s výjimkou přístrojů), knihy, fotografie, plakáty, letáky, formuláře, katalogy, tiskopisy, testy v papírové formě, dotazníky tištěné; (35) propagační činnost, reklama, pomoc při řízení obchodní činnosti, obchodní administrativa, kancelářské práce; (41) výchova, vzdělávání, zábava, sportovní a kulturní aktivity, organizování a vedení seminářů, sympozií, školení, vydavatelská činnost.

(730) **HARTMANN - RICO a.s.**, Masarykovo nám. 77, Veverská Bítýška, 66471, CZ

(740) Rott, Růžička & Guttman Patentové, známkové a advokátní kanceláře, JUDr. Vladimír Rott, Vinohradská 37, Praha 2, 12000

(210) **O-507182**

(220) 30.08.2013

(320) 30.08.2013

(511) 6, 7, 9, 16, 35, 36, 37, 38, 39, 42, 45

(540)

kouzelnalmaraz.cz

(510) (6) obecné kovy, jejich slitiny a výrobky z takovýchto kovů, jako jsou seřfy, bezpečnostní schránky, boxy, skříně, výdejní skříně; (7) prodejní automaty, výdejní automaty; (9) elektronické nástěnky, počítačové terminály; (16) adresové štítky do adresovacích strojů, alba, archy papíru, balicí papír, blahopřání, bloky, brožury, časopisy, desky, dopisní papír, etikety, kromě textilních, formuláře, fotografie, grafiky, gumy na mazání, kalendáře, knižní zarážky, krabice na poštu, pastelky, pera, pořadače, razítka, tikety; (35) administrativní zpracování nákupních objednávek, aktualizování reklamních materiálů, dodavatelské služby pro třetí osoby, fakturace, inzerce poštou, prezentace výrobků v komunikačních médiích, kopírování dokumentů, marketing, marketingové studie, pronájem prodejních automatů, pronájem reklamních ploch, pronájem reklamních materiálů, reklama on-line v počítačové síti, reklamní agentury, reklama, vydávání, zveřejňování, oznámení, vyhlásování a publikování reklamních textů, rozhlasová a televizní reklama, rozšiřování vzorků, služby (telefonní vzkazy, dotazy), styky s veřejností; (36) bankovní finanční operace, úschovni služby - bezpečnostní schránky, celní služby, informace o pojištění, platby na splátky, zprostředkování pojištění, peněžní služby; (37) výstavba jednotné sítě pošty na území ČR; (38) elektronická pošta, informační kanceláře, telefonní komunikace, počítačová komunikace, pronájem přístrojů pro přenos zpráv a informací, přenášení telegramů, přenos digitálních souborů, přenosy zpráv faxy, služby hlasové pošty, poskytování spojení pomocí sítí optických vláken, zabezpečení poštovního styku (prostřednictvím Internetu a sítí), zabezpečení platebního styku (prostřednictvím Internetu a sítí); (39) balení zboží, dodávka zboží poštou, doprava, doručovací služby, doručování balíků, zboží, novin a časopisů podání, příprava a dodání poštovních zásilek, podání, přeprava a dodání poštovních zásilek, expresní a kurýrní doprava zásilek včetně mezinárodního styku, provoz a rozvoj jednotné sítě pošty na území ČR, služby příležitostné poštovní přepážky; (42) tvorba software, programování internetových databázových systémů a internetových aplikací, programování multimediálních aplikací, vytváření a modelování 3D animací, interaktivní a grafické programy (tvorba), tvorba multimediálních dokumentů, prezentací, aplikací, katalogů, konstrukce www prezentací a řešení www serverů, počítačové animace a vizualizace, programové projekty (tvorba), tvorba informačních databází; (45) bezpečnostní služby pro ochranu osob a majetku prostřednictvím bezpečnostních schránek, bezpečnostních zámků bezpečnostních skříní a boxů, úložišť a výdejních míst.

(730) **kouzelná almaraz a.s.**, Újezd 450/40, Praha 1 - Malá Strana, 11801, CZ

(740) **PELIKÁN KROFTA KOHOUTEK** advokátní kancelář s.r.o., Újezd 450/40, Praha 1 - Malá Strana, 11801

(210) **O-507183**

(220) 30.08.2013

(320) 30.08.2013

(511) 6, 7, 9, 16, 35, 36, 37, 38, 39, 42, 45

(540)



(510) (6) obecné kovy, jejich slitiny a výrobky z takovýchto kovů, jako jsou sejfy, bezpečnostní schránky, boxy, skříně, výdejní skříně; (7) prodejní automaty, výdejní automaty; (9) elektronické nástěnky, počítačové terminály; (16) adresové štítky do adresovacích strojů, alba, archy papíru, balicí papír, blahopřání, bloky, brožury, časopisy, desky, dopisní papír, etikety, kromě textilních, formuláře, fotografie, grafiky, gumy na mazání, kalendáře, knižní zarážky, krabice na poštu, pastelky, pera, pořadače, razítka, tikety; (35) administrativní zpracování nákupních objednávek, aktualizování reklamních materiálů, dodavatelské služby pro třetí osoby, fakturace, inzerce poštou, prezentace výrobků v komunikačních médiích, kopírování dokumentů, marketing, marketingové studie, pronájem prodejních automatů, pronájem reklamních ploch, pronájem reklamních materiálů, reklama on-line v počítačové síti, reklamní agentury, reklama, vydávání, zveřejňování, oznámení, vyhlašování a publikování reklamních textů, rozhlasová a televizní reklama, rozšiřování vzorků, služby (telefonní vzkazy, dotazy), styky s veřejností; (36) bankovní finanční operace, úschovní služby - bezpečnostní schránky, celní služby, informace o pojištění, platby na splátky, zprostředkování pojištění, peněžní služby; (37) výstavba jednotné sítě pošty na území ČR; (38) elektronická pošta, informační kanceláře, telefonní komunikace, počítačová komunikace, pronájem přístrojů pro přenos zpráv a informací, přenášení telegramů, přenos digitálních souborů, přenos zpráv faxy, služby hlasové pošty, poskytování spojení pomocí sítí optických vláken, zabezpečení poštovního styku (prostřednictvím Internetu a sítí), zabezpečení platebního styku (prostřednictvím Internetu a sítí); (39) balení zboží, dodávka zboží poštou, doprava, doručovací služby, doručování balíků, zboží, novin a časopisů podání, příprava a dodání poštovních zásilek, podání, přeprava a dodání poštovních zásilek, expresní a kurýrní doprava zásilek včetně mezinárodního styku, provoz a rozvoj jednotné sítě pošty na území ČR, služby příležitostně poštovní přepážky; (42) tvorba software, programování internetových databázových systémů a internetových aplikací, programování multimediálních aplikací, vytváření a modelování 3D animací, interaktivní a grafické programy (tvorba), tvorba multimediálních dokumentů, prezentací, aplikací, katalogů, konstrukce www prezentací a řešení www serverů, počítačové animace a vizualizace, programové projekty (tvorba), tvorba informačních databází; (45) bezpečnostní služby pro ochranu osob a majetku prostřednictvím bezpečnostních schránek, bezpečnostních zámků bezpečnostních skříní a boxů, úložišť a výdejních míst.

(730) **kouzelná almara a.s.**, Újezd 450/40, Praha 1 - Malá Strana, 11801, CZ

(740) **PELIKÁN KROFTA KOHOUTEK advokátní kancelář s.r.o.**, Mgr. Matěj Vácha, Újezd 450/40, Praha 1 - Malá Strana, 11801

(210) **O-507194**

(220) 02.09.2013

(320) 02.09.2013

(511) 9, 11, 37

(540)

iKABEL

(510) (9) přístroje a nástroje elektrické (v rámci této třídy), elektrické regulátory, topné kabely, samoregulační topné kabely; (11) přístroje pro chlazení, klimatizaci, topení, topné systémy, topné rohože, vytápěcí zařízení, konvektory, klimatizační jednotky, akumulární kamna; (37) stavebnictví, instalační služba (v rámci této třídy).

(730) **Konečná Alena**, Nábřeží Protifašistických bojovníků 413/27, Přerov, 75002, CZ

(210) **O-507199**

(220) 02.09.2013

(320) 02.09.2013

(511) 16, 18, 25, 35, 41

(540)



(510) (16) alba v rámci této třídy, blahopřání, desky v rámci této třídy, časopisy, knihy, nálepky, noviny, plakáty, pohlednice, kalendáře, poznámkové bloky, papírové tašky, samolepky, propagační materiály v rámci této třídy; (18) tašky nákupní v rámci této třídy, tašky cestovní, tašky na kočár, na nošení dětí a plážové; (25) oděvy, trička, mikiny, spodní prádlo; (35) služby propagační, reklamní a inzertní, šíření a přenos inzercí a reklamy prostřednictvím počítačových sítí, včetně Internetu; (41) digitální zpracování obrazu, elektronické publikování, klubové služby, organizování konferencí, organizování představení, poskytování on-line elektronických publikací, provozování her on-line, rozhlasové a televizní vysílání (výroba), televizní zábava, vydávání elektronických knih a časopisů, výchovná, vzdělávací a zábavní činnost, organizování zábavních akcí, agenturní činnost v oblasti kultury a vzdělávání, organizace zábavních pořadů a soutěží, informace o možnostech zábavy a vzdělávání, nakladatelské a vydavatelské služby.

(730) **Vašková, BA Iva**, Sukova 456, Velké Přílepy, 25264, CZ

(210) **O-507219**

(220) 02.09.2013

(320) 02.09.2013

(511) 36, 37, 45

(540)



(510) (36) realitní činnosti, developerské činnosti v rámci této třídy, správa nemovitostí - pozemků, budov, veřejných prostranství a pozemních komunikací, pronájem nemovitostí všeho druhu, pojišťovací činnosti, zprostředkování pojištění, investiční činnosti, činnosti makléřů, konzultace a poskytování informací v oblasti realit, financí a pojišťovnictví; (37) čisticí a úklidové služby interiérů a exteriérů budov, veřejných prostranství a pozemních komunikací, stavební činnosti - provádění staveb včetně jejich změn, udržovacích prací na nich a jejich odstraňování, stavební opravy, stavebně-montážní práce, servisně-montážní práce, instalace - elektro, voda a plyn, opravárenské činnosti různého charakteru v rámci této třídy, konzultace a poskytování informací v oblasti stavebních, úklidových a servisních služeb; (45) služby bezpečnostní agentury, služby zajišťující ostrahu majetku a osob, ochrana majetku prostřednictvím pultů centralizované ochrany (PCO), monitorování bezpečnostních a poplašných zařízení, strážní a hlídací denní i noční služba, zajištění činností osobních strážců, pátrání po osobách a majetku, detektivní služby, pátrání po osobách, bezpečnostní hlídací služby, služby osobních strážců, poradenství, konzultace a zprostředkování v oblasti bezpečnosti osob a majetku, poskytování informací v oblasti bezpečnosti osob a majetku.

(730) **KELTUS SECURITY CZ, s.r.o.**, Beranových 735, Praha 9 - Letňany, 19900, CZ

(740) Ing. Jiří Střelák, Šumberova 42, Praha 6, 16200

(210) **O-507236**
(220) 03.09.2013
(320) 03.09.2013
(511) 29, 30, 31, 32, 43
(540)



(510) (29) jablečné pyré, mléčné nápoje (s vysokým obsahem mléka), občerstvení na bázi ovoce, ovocná dřeň, ovocné saláty, polévky, přislazené ovoce (naložené v cukru), zeleninové šťávy na vaření, zeleninové polévky, zeleninové saláty; (30) nápoje na bázi čaje, čokoládové nápoje, čokoládové nápoje s mlékem, dorty, jogurtová zmrzlina, kakaové nápoje, kakaové nápoje s mlékem, káva, kávové nápoje, kávové nápoje s mlékem, občerstvení na bázi cereálií, občerstvení na bázi rýže, sendviče, sušenky, suchary, keksy, biskvity, zmrzlina; (31) čerstvé ovoce, zelenina čerstvá; (32) jablečný mošt (nealkoholický), koktejly nealkoholické, minerální vody (nápoje), mošty, nealkoholické nápoje, nealkoholické nápoje na bázi medu, nápoje iontové, nápoje z nealkoholické šťávy, nealkoholické výtažky z ovoce, nektar ovocný (nealkoholický), ovocné šťávy, příchutě na výrobu nápojů, přípravky na výrobu nápojů, rajčatová šťáva (nápoj), sirupy na výrobu nápojů, stolové vody, vody (nápoje), zeleninové šťávy (nápoje); (43) služby barů, bufety, kavárny, restaurace, samoobslužné restaurace.

(730) **UGO trade s.r.o.**, Za Drahou, Pod Bezručovým vrchem 165/1, Krnov, 79401, CZ

(740) Čermák a spol., Mgr. Lukáš Lorenc, advokát, Elišky Peškové 15/735, Praha 5, 15000

(210) **O-507290**
(220) 05.09.2013
(320) 05.09.2013
(511) 9, 35, 37, 42
(540)

Studio Špalíček

(510) (9) přístroje a nástroje vědecké a optické, přístroje pro záznam, převod, reprodukci zvuku, obrazu nebo zvuku a obrazu, nosiče dat magnetické, záznamové disky, kompaktní disky, DVD a ostatní digitální záznamové nosiče, vizualizační systémy, prezentační technika v rámci této třídy; (35) velkoobchodní a maloobchodní činnost se zaměřením na výrobky uvedené ve třídě 9, zprostředkovatelská obchodní činnost s výrobky uvedenými ve třídě 9, komerční využití Internetu v oblastech obchodu a nabídky výrobků uvedených ve třídě 9, internetový obchod (e-shop) s výrobky ve třídě 9, inzertní, propagační služby a komerční informační služby prostřednictvím Internetu za účelem obchodu, předvádění zboží, reklama on-line v počítačové síti, rozšiřování vzorků zboží, reklama, marketing; (37) instalace a opravy přístrojů uvedených ve třídě 9, konzultace a poradenství ohledně instalace výrobků uvedených ve třídě 9, zejména přístrojů pro záznam, převod, reprodukci zvuku, obrazu nebo zvuku a obrazu, realizace ozvučení interiérů a venkovních prostor, realizace a instalace audio vizuálních místností pro prezentace a promítání audio a video záznamů všeho druhu, zprostředkovatelská činnost se službami v rámci této třídy; (42) technické konzultace a poradenství v oblasti výběru, provozování, užívání výrobků uvedených ve třídě 9, zejména přístrojů pro záznam, převod, reprodukci zvuku, obrazu nebo zvuku a obrazu, akustiční a akustické měření, technické navrhování způsobu ozvučení interiérů a venkovních prostor, technické návrhy audio vizuálních místností pro prezentace a promítání audio a video záznamů všeho druhu, zpracování technické a projektové dokumentace pro technické vybavení místností audio a audiovizuálními zařízeními, zprostředkovatelská činnost se službami v rámci této třídy.

(730) **Mahdal Jiří**, U Štěrkovny 415/27, Ostrava, 71100, CZ

(740) Jansa, Mokřý, Otevřel & partneři, v.o.s., JUDr. Lukáš Jansa, advokát, Sokola Tůmy 743/16, Ostrava - Mariánské Hory, 70900

(210) **O-507293**
(220) 05.09.2013
(320) 05.09.2013
(511) 9, 42, 45
(540)



(510) (9) počítačové programy (nahrané), počítačové programy (s možností stažení), počítačový software (nahraný); (42) aktualizace počítačových programů, hosting webových stránek, instalace počítačových programů, konzultace v oblasti počítačového softwaru, kopírování počítačových programů, obnova počítačových dat (regenerace), počítačové programování, poskytování vyhledávačů pro Internet, počítačové systémové analýzy, poradenství v oblasti počítačového hardware, pronájem počítačového software, pronájem webových serverů, tvorba software (počítačových programů), tvorba a správa webových stránek (pro třetí osoby), tvorba počítačových systémů, údržba počítačových programů; (45) poskytování licencí na počítačový software (právní služby).

(730) **REPORTING.CZ, s.r.o.**, U Elektry 203/8, Praha 9, 19800, CZ

(210) **O-507295**
(220) 05.09.2013
(320) 05.09.2013
(511) 35, 36, 37
(540)

Dussen

(510) (35) velkoobchodní a maloobchodní činnost s průmyslovým zbožím, propagační činnost, reklama, kancelářské práce; (36) služby nemovitostní, finanční, peněžní a pojištění; (37) stavebnictví, opravy, instalační služby.

(730) **Dussen, spol. s r.o.**, Dubno 31, Příbram, 26101, CZ

(210) **O-507296**
(220) 05.09.2013
(320) 05.09.2013
(511) 16, 35, 36
(540)

MouMo

(510) (16) cenné papíry (tiskopisy), reklamní, inzertní, propagační, uživatelské a instruktážní materiály na papírových nosičích, informace z oblasti pojišťovnictví na nosičích zařazených ve třídě 16, zejména informační brožury a letáky, formuláře a kalendáře; (35) reklama stavebního spojení, průzkum a analýza trhu, organizační a ekonomické poradenství, obchodní marketing, propagační činnost ve sdělovacích prostředcích a médiích, automatizované zpracování dat a informací; (36) provádění bankovních, finančních a peněžních služeb, provozování stavebního spojení, přijímání vkladů od účastníků stavebního spojení a veřejnosti, získávání finančních zdrojů od jiných věřitelů, úvěrových institucí a dále na finančním trhu vydáváním dluhopisů - cenných papírů, poskytování příspěvků státní podpory účastníkům stavebního spojení, poskytování úvěrů účastníkům stavebního spojení, poskytování komerčních půjček, které slouží dřívější úhradě nákladů na řešení bytové potřeby v případech, kdy účastník nevnikl ještě nárok na poskytnutí úvěru ze stavebního spojení, poskytování jiných úvěrů k financování činností v oblasti bytového hospodářství, poskytování úvěrů k financování jiných úvěrů k financování činností v oblasti bytového hospodářství, poskytování úvěrů k obchodním společnostem, na nichž má společnost majetkový podíl, přejímání záruk za půjčky, které by byla společnost oprávněna sama poskytnout, přijímání podílů nebo účasti na obchodních společnostech, které se zabývají výstavbou bytů a rodinných domů nebo výrobou pro tyto účely, úvěrové

poradenství, šetření v peněžních záležitostech, makléřství, pojišťovnictví, veškeré služby v oblasti pojišťovnictví, zprostředkovatelská, expertizní, poradenská, konzultační a informační činnost související s pojištěním fyzických i právnických osob, včetně stavebního spoření.

- (730) **Modrá pyramida stavební spořitelna, a.s.**, Bělehradská 128/222, Praha 2, 12021, CZ
(740) FISCHER & PARTNER Intellectual Property s.r.o., Ing. Michael Fischer, Na Hrobci 294/5, Praha 2, 12000

- (210) **O-507300**
(220) 05.09.2013
(320) 05.09.2013
(511) 35, 41
(540)



- (510) (35) rozšiřování reklamních materiálů zákazníkům (letáky, prospekty, tisky, vzorky), rozšiřování vzorků zboží; (41) služby diskoték, hudební produkce, organizace a pořádání koncertů, organizování vzdělávacích nebo zábavných soutěží, organizování sportovních soutěží, plánování a organizování večírků, služby diskžokejů, zábava, pobavení, pronájem zvukových nahrávacích zařízení.
(730) **Hrabánek Petr**, Krumlovská 527/4, Praha 4, 14000, CZ

- (210) **O-507305**
(220) 05.09.2013
(320) 05.09.2013
(511) 9, 35, 42
(540)

ReadEn

- (510) (9) přístroje pro měření, signalizaci, kontrolu, záchranu, přístroje a nástroje pro vedení, přepínání, přeměnu, akumulaci, regulaci nebo řízení elektrického proudu, zejména elektroměry i elektronické, systémy pro dálkový odečet a sběr dat z elektroměrů a dalších měřidel, přijímače hromadného dálkového ovládání, systémy pro regulaci spotřeby elektrické energie, systémy pro řízení veřejného osvětlení, přístroje pro zpracování informací, počítačové programy a software bez ohledu na záznamová média nebo prostředky šíření; (35) obchodní činnost zejména s výrobky ve třídě 9, zprostředkování obchodu zejména s výrobky ve třídě 9, pomoc při řízení obchodní činnosti, zejména účetní poradenství, vedení účetnictví, vedení daňové evidence, zpracování dat, služby databank, správa sítí v rámci této třídy, podnikatelské, organizační a ekonomické poradenství; (42) výzkum a vývoj v oblasti přírodních, technických a společenských věd, projektování elektrických zařízení, návrhy a vývoj počítačového software a poradenství v oblasti hardware a software.
(730) **ZPA Smart Energy a.s.**, Komenského 821, Trutnov, 54101, CZ
(740) APT, spol. s r.o., JUDr. Vratislav Jeništa, Poděbradská 470/62, Praha 9 - Hloubětín, 19800

- (210) **O-507306**
(220) 05.09.2013
(320) 05.09.2013
(511) 9, 35, 42
(540)

ReadEn

- (510) (9) přístroje pro měření, signalizaci, kontrolu, záchranu, přístroje a nástroje pro vedení, přepínání, přeměnu, akumulaci, regulaci nebo řízení elektrického proudu, zejména elektroměry i elektronické, systémy pro dálkový odečet a sběr dat z elektroměrů a dalších měřidel, přijímače hromadného dálkového ovládání, systémy pro regulaci spotřeby elektrické energie, systémy pro řízení veřejného osvětlení, přístroje pro zpracování informací, počítačové programy a software bez ohledu na záznamová média nebo prostředky šíření; (35) obchodní činnost zejména s výrobky ve třídě 9, zprostředkování obchodu zejména s výrobky ve třídě 9, pomoc při řízení obchodní činnosti, zejména účetní poradenství, vedení účetnictví, vedení daňové evidence, zpracování dat, služby databank, správa sítí v rámci této třídy, podnikatelské, organizační a ekonomické poradenství; (42) výzkum a vývoj v oblasti přírodních, technických a společenských věd, projektování elektrických zařízení, návrhy a vývoj počítačového software a poradenství v oblasti hardware a software.
(730) **ZPA Smart Energy a.s.**, Komenského 821, Trutnov, 54101, CZ
(740) APT, spol. s r.o., JUDr. Vratislav Jeništa, Poděbradská 470/62, Praha 9 - Hloubětín, 19800

- (210) **O-507318**
(220) 05.09.2013
(320) 05.09.2013
(511) 29, 30, 35
(540)



- (510) (9) přístroje pro měření, signalizaci, kontrolu, záchranu, přístroje a nástroje pro vedení, přepínání, přeměnu, akumulaci, regulaci nebo řízení elektrického proudu, zejména elektroměry i elektronické, systémy pro dálkový odečet a sběr dat z elektroměrů a dalších měřidel, přijímače hromadného dálkového ovládání, systémy pro regulaci spotřeby elektrické energie, systémy pro řízení veřejného osvětlení, přístroje pro zpracování informací, počítačové programy a software bez ohledu na záznamová média nebo prostředky šíření; (35) obchodní činnost zejména s výrobky ve třídě 9, zprostředkování obchodu zejména s výrobky ve třídě 9, pomoc při řízení obchodní činnosti, zejména účetní poradenství, vedení účetnictví, vedení daňové evidence, zpracování dat, služby databank, správa sítí v rámci této třídy, podnikatelské, organizační a ekonomické poradenství; (42) výzkum a vývoj v oblasti přírodních, technických a společenských věd, projektování elektrických zařízení, návrhy a vývoj počítačového software a poradenství v oblasti hardware a software.
(730) **ZPA Smart Energy a.s.**, Komenského 821, Trutnov, 54101, CZ
(740) APT, spol. s r.o., JUDr. Vratislav Jeništa, Poděbradská 470/62, Praha 9 - Hloubětín, 19800
- (510) (29) potravinářské výrobky, zařazené do této třídy jako maso, drůbež a výrobky z nich, konzervovaná, sušená a vařená zelenina a ovoce, jedlé oleje a tuky, konzervované potraviny; (30) potravinářské výrobky rostlinného původu zařazené do této třídy jako pekárenské a cukrářské výrobky, výrobky z obilovin a z olejnin v této třídě obsažené, prášky do pečiva, chléb, pečivo, těstoviny, výrobky racionální výživy v této třídě obsažené; (35) zprostředkovatelská činnost v oblasti obchodu, maloobchod-velkoobchod, export-import, prodej pro třetí osoby, internetový obchod, vše s výše uvedenými výrobky, marketing, reklama, propagace, inzerce všemi druhy médií.
(730) **Bohemia Olej s.r.o.**, Římská 191/16, Praha 2 - Vinohrady, 12000, CZ
(740) Ing. Francis Jupa, Měchenická 4/2554, Praha 4, 14100

(210) **O-507319**
(220) 05.09.2013
(320) 05.09.2013
(511) 16, 20, 21, 35
(540)



(510) (16) papír, lepenka a výrobky z těchto materiálů, které nejsou zařazeny do jiných tříd, reklamní, propagační a upomínkové výrobky z papíru a plastu v rámci této třídy, tiskárenské výrobky, potřeby pro knižní vazby, data na papírových nosičích, periodické a neperiodické tiskoviny, knihy, časopisy, výrobky z papíru, plakáty, letáky, brožury, vizitky, mapy, pohlednice, fotografie, obrazy, kalendáře, prospekty, polygrafické výrobky, papírové ubrousky, publikace, papírenské zboží, obaly z papíru a plastu, zejména obaly a kryty na květináče; (20) výrobky ze dřeva, korku, rákosu, vrbového proutí, z rohu, kosti, slonoviny, z kostic, želvoviny, jantaru, perleti, mořské pěny spadající do této třídy, náhražky těchto materiálů nebo náhražky z plastických hmot, zejména dekorativní koše a květináče, truhlíky, květinové boxy, vázy a misky z výše uvedených materiálů, podstavce na květináče; (21) drobné náčiní a nádoby pro pěstování květin a rostlin, zejména květináče, truhlíky, kořenáče, obaly na květináče (kromě papírových), koše a boxy na květiny, vázy, džbány, amfory, láhve, žardiniéry všeho druhu včetně ozdobných, z plastických nebo jiných hmot, keramiky, pálené hlíny, kameniny, skla a porcelánu, hrnčířské zboží, bytová terária pro pěstování rostlin, závěsy na květiny a květináče, ozdobné látkové závěsné květináče - vše v rámci této třídy, konvičky, kropítka, zavlažovače a rozstřikovače na zalévání květin a rostlin; (35) reklamní, inzertní služby všeho druhu včetně inzerce a reklamy poskytované v počítačových, telekomunikačních a obdobných sítích, informační servis a poradenské služby v obchodě, pořádání reklamních a obchodních výstav a předváděcích akcí zboží a služeb, včetně distribuce zboží k reklamním účelům, maloobchod, velkoobchod a internetový obchod s výrobky uvedenými ve třídách 16, 20, 21.

(730) **Ryneš Lubomír Ing.,** Ant. Barcala 1441/35, České Budějovice, 37005, CZ
(740) PatentCentrum Sedláč & Partners s.r.o., Husova 5, České Budějovice, 37001

(210) **O-507320**
(220) 05.09.2013
(320) 05.09.2013
(511) 16
(540)

Pohádkové noviny

(510) (16) noviny, tiskoviny.
(730) **Nadační fond Jičín - město pohádky,** Denisova 400, Jičín, 50601, CZ

(210) **O-507323**
(220) 06.09.2013
(320) 06.09.2013
(511) 35, 36, 43

(540)

PRAGUE
APARTHOTEL



(510) (35) správa hotelů; (36) inkasování nájemného, vedení nájemních, činžovních domů, pronájem nemovitostí, správa nemovitostí, pronájem bytů, pronájem nájemních, činžovních domů, vybírání nájemného; (43) služby barů, bufety, hotelové služby, rezervace hotelů, jídelny a závodní jídelny, kavárny, služby motelů, turistické noclehárny, penziony, rezervace penzionů, poskytování přechodného ubytování, provoz hotelového ubytování, rezervace přechodného ubytování, restaurace, samoobslužné restaurace, ubytovací služby (hotely, penziony), pronajímání a přechodné ubytování, zásobování – catering.
(730) **Pardeller s.r.o.,** Ibsenova 1, Praha 2, 12000, CZ
(740) Advokátní kancelář Spoladore & Bystřický, Mgr. Lubor Bystřický, U Kanálky 1359/4, Praha 2, 12000

(210) **O-507325**
(220) 06.09.2013
(320) 06.09.2013
(511) 9, 35, 37, 38, 41, 42
(540)



(510) (9) přístroje a nástroje vědecké, fotografické, filmové, optické, přístroje pro signalizaci, vyučování, přístroje a nástroje pro vedení, přepínání, přeměnu, akumulaci, regulaci nebo řízení elektrického proudu, přístroje pro záznam, převod, reprodukci zvuku nebo obrazu, vizualizační systémy, nosiče dat magnetické, záznamové disky, kompaktní disky, DVD a ostatní digitální záznamové nosiče, počítačový software; (35) velkoobchodní a maloobchodní činnost se zaměřením na výpočetní, komunikační, audio a audiovizuální techniku a výrobky ve tř. 9, zprostředkovatelská obchodní činnost se zaměřením na výrobky ve tř. 9, komerční využití Internetu v oblastech obchodu a nabídky výrobků uvedených ve tř. 9 a nabídky služeb ve tř. 35, 37, 38, 41 a 42, internetový obchod (e-shop) s výrobky ve tř. 9, inzertní, propagační služby a komerční informační služby prostřednictvím Internetu za účelem obchodu s výrobky a zprostředkování těchto služeb, organizování komerčních nebo reklamních výstav, organizování (realizace) a obchodních prezentací, reklama, marketing, propagační činnost, zajišťování předplatného telekomunikačních služeb pro ostatní, zprostředkovatelská činnost v rámci služeb uvedených ve tř. 35; (37) instalace, údržba a opravy elektronických, audiovizuálních, komunikačních a zabezpečovacích zařízení, zprostředkovatelská činnost v rámci služeb uvedených ve tř. 37; (38) poskytování služeb počítačové komunikace, pronájem zařízení pro pořizování, přenos a uchování informací, přenos audiovizuálních informací pomocí počítače, poskytování služeb dálkových konferencí (telekonference), telekomunikační služby, organizování (realizace) kongresů, konferencí, školení, filmových prezentací, zprostředkovatelská činnost v rámci služeb uvedených ve tř. 38; (41) digitální zpracování obrazu, vyučování, vzdělávání, poskytování informací o výchově a vzdělávání, organizování a vedení školení, konferencí, kulturních, vzdělávacích a sportovních akcí, zajištění a organizace filmových projekcí, tvorba, záznam, přenos, reprodukce obrazových a zvukových záznamů, zprostředkovatelská

činnost v rámci služeb uvedených ve tř. 41; (42) instalace počítačového software a hardware, poskytování konzultací v oblasti počítačového softwaru a hardwaru, pronájem počítačového hardware, software, komunikační techniky, kancelářských strojů, audiovizuálních zařízení, konzultační činnost v oblasti technického vybavení pro zajištění kongresů, konferencí, školení, filmových prezentací a obchodních prezentací, zpracování projektové dokumentace pro technické vybavení místností audiovizuální, filmovou, kongresovou, komunikační technikou, zprostředkovatelská činnost v rámci služeb uvedených ve tř. 42.

(590) Barevná

(730) **Míkula Jiří**, Mezno 75, 25786, CZ

(740) JUDr. Lukáš Jansa, advokát, Sokola Tůmy 743/16, Ostrava - Mariánské Hory, 70900

(210) **O-507329**

(220) 06.09.2013

(320) 06.09.2013

(511) 5, 30, 32, 33

(540)

Živá voda

(510) (5) bylinné čaje pro lékařské účely, léčivé byliny, čaj astmatický, čaje léčivé, doplňky potravy minerální, doplňky výživové, léčivé přípravky do koupele, terapeutické přípravky do koupele, bahno pro koupele, soli minerální vody pro koupele, léčivé koupelové soli, léčivé kořeny, léčivé rostliny, masti pro farmaceutické účely, minerální vody pro lékařské účely, nápoje dietetické, upravené pro lékařské účely, nápoje léčivé, odvary pro farmaceutické účely, pastilky pro farmaceutické účely, farmaceutické přípravky pro péči o pokožku, projímadla, lékařské přípravky pro podporu růstu vlasů, sirupy pro farmaceutické účely, sladkosti s léčivými přísadami, soli do minerálních koupelí, tabletky pro farmaceutické účely, tinktury (farmaceutické přípravky), vitamínové přípravky, vlákniny výživové, minerální vody pro lékařské účely; (30) čaj, čokoládové nápoje, čokoládové nápoje s mlékem, kakaové nápoje, kakaové nápoje s mlékem, káva, káva nepražená, kávové náhražky, kávové náhražky rostlinného původu, kávové nápoje, kávové nápoje s mlékem, koření, ledový čaj, nápoje na bázi čaje, sirup melasový, zahradní bylinky (koření), zázvor (koření); (32) nápoje z aloe vera nealkoholické, aperitivu nealkoholické, citronády, hroznový mošt nekvašený, jablečný mošt, koktejly nealkoholické, kvas (nealkoholické nápoje), minerální vody (nápoje), mixované ovocné nebo zeleninové nápoje, mošty, nápoje iontové, nápoje na bázi medu (nealkoholické), nealkoholické nápoje, nealkoholické výtažky z ovoce, nektar ovocný (nealkoholický), ovocné šťávy, nealkoholické ovocné výtažky, pivo, sirupy na výrobu nápojů, sladové nápoje, sladové pivo, soda, stolové vody, syrovátkové nápoje, šerbety (nápoje), šťávy zeleninové (nápoje), sodová voda, vody (nápoje), stolní vody, zázvorové pivo; (33) alkoholické nápoje obsahující ovoce, alkoholické nápoje s výjimkou pív, alkoholické výtažky z ovoce, alkoholové extrakty, destilované nápoje, lihoviny, likéry, medovina, víno.

(730) **MEDIATE s.r.o.**, Dolní Libchavy 325, Libchavy, 56116, CZ

(210) **O-507361**

(220) 06.09.2013

(320) 06.09.2013

(511) 7, 8, 28

(540)

KAXL

(510) (7) nářadí a přístroje poháněné motorem, elektrické svářecí zařízení, hadice k vysavačům prachu, mechanické ruční nástroje a nářadí, pily (stroje), pily řetězové, čisticí zařízení na odstraňování prachu, čisticí zařízení pro vysávání prachu, sáčky pro vysavače, sekačky (stroje), sekačky na trávu (stroje), vysavače prachu, zatavací stroje pro průmyslové účely; (8) ruční nástroje a nářadí, zahradnické nářadí (ruční); (28) gymnastické zařízení, houpačky, hračky, skluzavky (hry), trampoliny.

(730) **KAXL s.r.o.**, Dukelská 240/16, Bílovec, 74301, CZ

(740) Mgr. Bc. Adam Ptašník, Ph.D., advokát, Nádražní 308/3, Ostrava, 70200

(210) **O-507451**

(220) 10.09.2013

(320) 10.09.2013

(511) 37, 41, 42, 45

(540)



(510) (37) dozor nad stavbami, opravy hasičích přístrojů ručních a pojezdných, údržba hasičích přístrojů ručních a pojezdných a revize hasičích přístrojů ručních a pojezdných, kontrola a opravy požárních hydrantů, opravy, údržba a revize požárních aut a vozidel, informace o opravách hasičí techniky, obnova a oprava požární techniky, oprava a údržba požárních systémů, oprava a údržba specializovaných vozidel v oblasti požární techniky, oprava a údržba hasičských vozidel a cisternových vozidel, oprava a údržba požárních stříkaček, oprava a údržba protipožárních systémů v objektech, oprava a údržba protipožárních pomůcek, modernizace hasičí techniky; (41) školení, přednášky, vzdělávání, studijní kurzy, přednášky a školení zejména v oblasti bezpečnosti práce a požární ochrany; (42) projektová činnost, studie technických projektů, inženýrské práce, odborné posudky v požární ochraně, výzkum a vývoj požární techniky, poradenství v oblasti hasičské techniky; (45) poradenství v oblasti bezpečnosti práce v oblasti protipožárních opatření, monitoring bezpečnostních zařízení hasičí techniky, protipožární bezpečnostní dohled.

(590) Barevná

(730) **PROJEKTY PO, s.r.o.**, Příkop 838/6, Brno, 60200, CZ

(740) **PROPATENT, Ing. Vlasta Sedláčková**, Ke Katerínkám 1393, Praha 4, 14900

(210) **O-507467**

(220) 11.09.2013

(320) 11.09.2013

(511) 35, 40, 41

(540)



(510) (35) komunikační média (prezentace výrobků v komunikačních médiích) pro účely maloobchodu, licence na výrobky a služby ostatních (komerční správa), marketing, pomoc při řízení obchodních a průmyslových podniků, obchodní nebo podnikatelský průzkum, organizování komerčních nebo reklamních výstav, pořádání veletrhů pro reklamní a obchodní účely, produkce (výroba) reklamních filmů, pronájem reklamní doby v komunikačních médiích, pronájem reklamních ploch, průzkum veřejného mínění, příprava inzertních sloupků, psaní reklamních textů, reklama, reklama (propagace), reklama on-line v počítačové síti, reklamní agentury, reklamní materiály - zasílání reklamních materiálů zákazníkům, aktualizování reklamních materiálů, rozšiřování reklamních materiálů zákazníkům (letáky, prospekty, tisky, vzorky), vydávání, zveřejňování, oznámení, vyhlášení, publikování reklamních textů, rozhlasová reklama, řízení (poradenské služby), sestavování statistiky, služby (telefonní vzkazy, dotazy), služby v oblasti grafické úpravy pro reklamní účely, správa (komerčních) licencí na výrobky a služby ostatních, marketingové studie, styky s veřejností, televizní reklama, účetnictví, umělci (agentury), venkovní reklama, vyhledávání dat v počítačových souborech, vyhledávání sponzorů, vylepování plakátů, distribuce vzorků zboží; (40)

kovářství, kovové materiály (pokovování), kalení kovů, odlévání kovů, likvidace odpadu, recyklace odpadu, zpracování odpadu, plátování kovových výrobků, třídění odpadů a recyklovatelného materiálu, úprava a zpracování kovů; (41) filmová produkce, filmové projekce, fotografování, informace o možnostech rozptýlení, informace o možnostech zábavy, obrazové zpravodajství, organizování kulturních nebo vzdělávacích výstav, organizování vzdělávacích nebo zábavných soutěží, zábavné parky, poskytování on-line elektronických publikací, vzdělávací služby poskytované školami, služby v oblasti prodeje vstupenek, školení, vyučování, vzdělávací informace, zábava (služby), pobavení, provozování zoologické zahrady, organizace živých vystoupení.

(730) **REC Group s.r.o.**, Brněnská 1372, Staré Město, 68603, CZ

(210) **O-507515**

(220) 12.09.2013

(320) 12.09.2013

(511) 42, 45

(540)



(510) (42) navrhování a vývoj počítačového hardwaru a softwaru; (45) právní služby.

(590) Barevná

(730) **BSP Lawyer Partners a.s.**, Nagano Office Center, K červenému dvoru 3269/25a, Praha 3, 13000, CZ

(210) **O-507595**

(220) 17.09.2013

(320) 17.09.2013

(511) 16, 35, 41

(540)



(510) (16) tiskoviny, zejména knihy, knížky brožované, brožury, časopisy, kalendáře, katalogy, prospekty, plakáty, periodické a neperiodické tištěné publikace, plány; (35) reklama, propagace, psaní reklamních textů, rozšiřování reklamních materiálů zákazníkům; (41) vydávání knih, překladatelské služby, vydávání elektronických knih a časopisů.

(730) **Moravská Bastei MOBA, s.r.o.**, Kotlářská 53, Brno, 60200, CZ

(210) **O-507597**

(220) 17.09.2013

(320) 17.09.2013

(511) 39, 41, 43

(540)



(510) (39) doprava, balení a skladování zboží, organizování cest, zprostředkovatelská činnost vztahující se k těmto službám; (41) výchova, vzdělávání, zábava, sportovní a kulturní aktivity, zprostředkovatelská činnost vztahující se k těmto službám; (43) služby zajišťující stravování a nápoje, dočasné ubytování, zprostředkovatelská činnost vztahující se k těmto službám.

(590) Barevná

(730) **Sweet Media s.r.o.**, Petříkov 126, Petříkov - Praha - východ, 25169, CZ

(740) JUDr. Daňková Kristýna, advokátka, Hornokřešská 7/707, Praha 4, 14000

(210) **O-507616**

(220) 17.09.2013

(320) 17.09.2013

(511) 3, 5, 35

(540)

Kamzíkův švýcarský klub

(510) (3) toaletní přípravky, kosmetika, kosmetické přípravky, zejména přípravky pro péči a pěstění pokožky, spadající do této třídy, zvláště pak krémy, gely, mléka, tuky a oleje, vyjma toaletních a jádrových mýdel a mýdlových prášků, přípravky tělové kosmetiky a pro zestíhlení obsahující vitamíny, masážní přípravky na svaly a klouby pro odstranění únavy a na zlepšení kondice, nikoliv pro léčebné účely; (5) farmaceutické přípravky, léčiva pro humánní medicínu, léčiva pro zvěrolékařské účely, doplňky potravy pro léčebné účely, potraviny upravené pro lékařské účely, diabetické přípravky pro léčebné účely, chemicko - farmaceutické přípravky, chemické výrobky pro lékařství, hygienické výrobky pro lékařské účely, potravinové doplňky, zejména na bázi kolagenu, ne pro lékařské účely (zařazené v této třídě); (35) využití Internetu ke komerčním účelům, internetová reklama a marketing, zprostředkování obchodu prostřednictvím Internetu s výrobky uvedenými ve třídách 3 a 5, uplatňování systému na podporu maloobchodního prodeje založeného na zvýhodnění stálých zákazníků, obchodní služby nadstavbového věrnostního nákupního systému (vše s výrobky uvedenými ve třídách 3 a 5), služby při záznamu, zpracování, uchování a využití dat a informací, průzkumy a analýzy trhu, poradenství a konzultace v oboru internetového obchodu s výrobky uvedenými ve třídách 3 a 5, systemizace informací do počítačových databází, překlad informací do počítačových databází.

(730) **Cemio Switzerland s.r.o.**, Veverkova 1343/1, Hradec Králové, 50002, CZ

(740) Rudolf Darník, Jupiterova 1186/10, Praha 10 - Uhřetěves, 10400

(210) **O-507620**

(220) 17.09.2013

(320) 17.09.2013

(511) 2, 19, 40

(540)

VITON ... barvy profesionálů

(510) (2) barvy, nátěry, laky, ochranné výrobky proti korozi a proti deteriorizaci dřeva, barvíva, mořidla, přírodní pryskyřice v surovém stavu, kovy listkové a práškové pro malíře, dekoratéry a umělce; (19) stavební materiály nekovové, neohébné trubky nekovové pro stavebnictví, asfalt, smůla, přenosné konstrukce nekovové, nekovové pomníky; (40) zpracování materiálů.

(730) **VITON s.r.o.**, tř. ČSA 609/II, Veselí nad Lužnicí, 39182, CZ

(210) **O-507719**

(220) 20.09.2013

(320) 20.09.2013

(511) 3, 21, 30, 41, 43

(540)



- (510) (3) vonná dřeva, vonné tyčinky, esence (éterické), ambra (parfumérie), aroma (éterické oleje), cedrové dřevo, éterické oleje, kadidlo, parfěmy, přípravky pro vykuřování; (21) cukřenky, čajová nálevky, čajová vajíčka, čajové servisy, hrnčířské zboží, hrnky, konvice, konvice na vaření vody (s výjimkou elektrických), krabičky na čaj, kuchyňské náčiní, nádobí, nádoby, nádoby na pití, nádoby skleněné, porcelán, předměty umělecké z porcelánu, keramiky, kameniny nebo skla, sítko na čaj, sklenice na pití, šálky, tácy, tepelně izolační nádoby, vázy, nádoby na vykuřování vonných látek; (30) bonbóny, cukrovinky, ledový čaj, nápoje na bázi čaje, čaj, čokoláda, káva, káva npražená, kávové nápoje, suši, zázvor (koření); (41) umělecké módní agentury, hudební produkce, výchovně-zábavné klubové služby, plánování a organizování večírků, praktický výcvik, školení, vyučování, vzdělávací informace, zábava, živé vystoupení; (43) služby baru, bufety, kavárny, restaurace, zásobování (catering).
- (730) **Rajnoch Tomáš**, Rezlerova 304, Praha 10, 10900, CZ

(210) **O-507753**
(220) 23.09.2013
(320) 23.09.2013
(511) 5, 29, 32
(540)

ISOLINE
DÁVÁME VÁM VÍC NEŽ NAPÍT

- (510) (5) potravinové doplňky - posilující výživné přípravky, proteinové a energetické tyčinky, koncentráty a sirupy, energetické gely, tablety, pilulky a energetické tyčinky k preventivním účelům, koncentráty a sirupy k léčebným účelům, energetické gely k léčebným účelům, tablety a pilulky k léčebným účelům, energetické tyčinky k léčebným účelům, vitaminové přípravky, dietetické potraviny pro léčebné účely; (29) mléčné výrobky jako např. jogurty a ostatní výrobky z mléka, dietetické přípravky na bázi mléka, přípravky na bázi mléka určené pro dobrou kondici a štíhlou linii, ovocné a müsli tyčinky, nápoje na bázi mléka; (32) nealkoholické nápoje, nealkoholické občerstvující, posilující a energetické nápoje, přípravky pro přípravu nápojů včetně instantních, sirupy a koncentráty, limonády, nealkoholické nápoje pro sportovce, instantní nápoje, isotonické nápoje, hypotonické nápoje, iontové nápoje a odtučňovací nápoje.
- (730) **ISOLINE, s.r.o.**, Kozí 915/7, Praha 1 - Staré město, 11000, CZ
- (740) Patentová a známková kancelář Novotný, Ing. Jaroslav Novotný, Římská 45/2135, Praha 2, 12000

(210) **O-507770**
(220) 23.09.2013
(320) 23.09.2013
(511) 36, 37, 42

(540)



- (510) (36) služby nemovitostní; (37) stavebnictví, opravy, instalační služby; (42) vědecké a technologické služby a související výzkum a projektování ve stavebnictví, zejména konstrukční, projektová a inženýrská činnost v investiční výstavbě, poradenská a konzultační činnost v investiční výstavbě a ve stavebnictví, činnost technických poradců v oblasti stavebnictví a architektury, inženýring.
- (730) **IMMOFINANZ AG**, Wienerbergstrasse 11, Wien, AT

(210) **O-507771**
(220) 23.09.2013
(320) 23.09.2013
(511) 3, 5, 44
(540)

RADIOXAR

- (510) (3) kosmetika; (5) farmaceutické výrobky; (44) lékárnické a lékařské služby.
- (730) **Glenmark Pharmaceuticals, s.r.o.**, Hvězdova 1716/2b, Praha 4, 14078, CZ

(210) **O-507772**
(220) 23.09.2013
(320) 23.09.2013
(511) 16, 25, 41
(540)

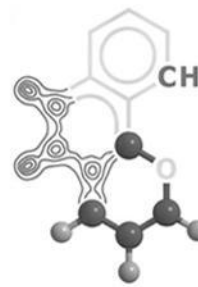

- (510) (16) periodické a neperiodické tiskoviny, papírové výrobky zařazené v této třídě, propagační výrobky z papíru, reklamní materiály z papíru, knihy, časopisy, psací potřeby, školní potřeby spadající do této třídy; (25) obuv, oblečení, kloboučnické zboží; (41) výchovné, vzdělávací, kulturní, zábavní služby, pořádání soutěží a souvisejících akcí, jako jsou letní školy, tábory, soustředění, semináře, přednášky, přehlídky.
- (730) **Vysoká škola chemicko-technologická v Praze**, Technická 5/1905, Praha 6, 16628, CZ

(210) **O-507773**
(220) 23.09.2013
(320) 23.09.2013
(511) 28, 41, 44
(540)

Daily Fitness Olga Šípková

- (510) (28) sportovní potřeby - sportovní výstroj a výzbroj všeho druhu spadající do této třídy, vybavení spadající do této třídy pro sportoviště, posilovny (fitness centra), pro centra pro aerobic a tanec, spinning centra, pro

plavecká zařízení, sportovní centra a tělovýchovná zařízení, sportovní ochranné pomůcky, hračky a hry všeho druhu spadající do této třídy; (41) školicí a vzdělávací činnosti, trenérská (instruktorská) činnost v oblasti sportu, sportovní výuka, lektorské činnosti, konzultace a poskytování informací v oblasti sportu, pořádání a organizování sportovních akcí a závodů, provoz sportovních a tělovýchovných zařízení všeho druhu, zprostředkování v oblasti sportu, provoz relaxačních (regeneračních) center, provoz sportovních klubů, provoz vzdělávacích zařízení, půjčování a pronájem sportovních potřeb v rámci této třídy, půjčování a pronájem filmů a hudby - zvukových a zvukově - obrazových záznamů a audio - vizuální techniky, výchovná a zábavní činnost, výchova dětí a mládeže, hudební, filmová a umělecká produkce, výroba audio - vizuálních děl, činnosti umělecké agentury v rámci této třídy, pořádání a organizování vzdělávacích, kulturních a společenských akcí, vydavatelství (publikování), elektronické publikování; (44) provoz kadeřnických a kosmetických center, provoz salónů krásy, zdravotní péče, zdravotně - sportovní péče, dietologie, fyzioterapie a rehabilitace, poskytování informací a konzultace v oblasti zdravotní péče, masáže, lázně a parní lázně, provoz sauny a solária.

(730) **Šípková Olga Mgr.**, Černoohorská 188, Babice, 25101, CZ

(740) Ing. Jiří Střelák, Šumberova 42, Praha 6, 16200

(210) **O-507779**

(220) 24.09.2013

(320) 24.09.2013

(511) 35, 37, 38, 39, 40, 42, 43, 44

(540)

HELPtechnik

(510) (35) automatizované zpracování dat, distribuce reklamních, propagačních materiálů (letáky, prospekty, brožury, vzorky), zejména pro katalogový zásilkový prodej, přeshraniční či nikoli, dodavatelské služby pro třetí osoby (nákup výrobků a služeb pro jiné podniky), evidence, sestavování, systemizace a údržba dat, zejména v oboru certifikace výrobků a služeb, informace (obchodní nebo podnikatelské -), inzertní, reklamní a propagační služby všeho druhu včetně inzerce a reklamy poskytované v počítačových, telekomunikačních a obdobných sítích, inzertní texty a sloupky (příprava, publikace, vydávání, zveřejňování, rozšiřování -), kancelářské práce, komerční správa licencí na výrobky a služby ostatních, komerční využití internetu v oblastech komerčních internetových médií a vyhledávacích služeb, komunikační média (prezentace výrobků v komunikačních médiích) pro účely maloobchodu, nákupní ceny, velkoobchodní ceny (analýzy -), obchodní administrativa, obchodní informační služby, dodávané on-line z počítačové databáze nebo z Internetu, obchodní nebo podnikatelský průzkum, obchodní propagace poskytovaná prostřednictvím všem komunikačních prostředků, obchodní reklama (pro třetí osoby -), obchodní zprostředkování a poradenství v oboru prodeje výrobků a poskytování služeb, online reklama a propagace v počítačových komunikačních sítích a webových stránkách, počítačové vyhledávání obchodních informací, pomoc při řízení obchodní činnosti, poradenství pro podniky prostřednictvím Internetu, poskytování informací komerčního charakteru a informačních produktů k reklamním účelům, poskytování informací o komerčních podnicích a komerčních informacích prostřednictvím celosvětové počítačové sítě, poskytování obchodních informací prostřednictvím počítačových terminálů, poskytování reklamního prostoru elektronickými prostředky, globálními a celosvětovými informačními sítěmi, poskytování reklamního prostoru na webových stránkách, posuzování firem a podniků, včetně provádění těchto služeb v počítačových databázích a/nebo prostřednictvím Internetu, prodej po telefonu (telemarketing), propagace pro třetí strany (podpora prodeje), propagace zboží a služeb pro jiné firmy a osoby, propagační a reklamní činnost v oblasti certifikace výrobků, propagační činnost, reklama, pronájem reklamní doby v komunikačních médiích, pronájem reklamních ploch, předvádění zboží a služeb, předvádění zboží a služeb elektronickou

cestou, také v zájmu takzvaného teleshoppingu a homeshoppingu, reklama a propagace, reklama, inzerce pracovních míst, reklama a propagace prodeje vztahující se ke zboží a službám nabízená a objednávaná prostřednictvím telekomunikací nebo elektronicky, reklama prostřednictvím elektronických médií a zejména Internetu, reklama prostřednictvím všech veřejných komunikačních prostředků, reklamní, propagační a inzertní texty (příprava, vydávání, zveřejňování, oznámení, vyhlášení, publikování -), reklamní, propagační, inzertní materiály a dokumenty (příprava, zaslání zákazníkům, rozšiřování -), reklama přenosem on-line propagace pro třetí strany prostřednictvím elektronických komunikačních sítí, reklama, včetně propagace vztahující se k prodeji zboží a služeb pro třetí strany prostřednictvím přenosů reklamních materiálů a šíření reklamních zpráv na počítačových sítích, reklamní služby jiných dodavatelů, umožňující zákazníkům porovnat jejich služby, rozšiřování reklamních materiálů zákazníkům (letáky, prospekty, tisky, vzorky), sestavování adresářů k publikování na Internetu, skladování a vyhledávání obchodních informací, služby administrativního zpracování a organizování e-mailových objednávek, služby elektronické obchodní, jmenovitě poskytování informací o produktech prostřednictvím telekomunikačních sítí pro reklamní a prodejní účely, služby v oblasti srovnávání cen, spotřebitelé (komerční informace, rady pro spotřebitele, spotřebitelská poradna -), správa internetového trhu, zejména v oboru certifikace a ve vztahu k posuzování firem a podniků, subdodavatelské služby (obchodní pomoc), systemizace informací a dat do počítačových databází, uspořádání a řízení informací ze vzdálených zdrojů, vše prostřednictvím elektronických komunikačních sítí, vyhledávání informací a dat v počítačových souborech (pro třetí osoby), vyhledávání, indexování, spojování a uspořádání dat pro Internet, vyhledávání informací o firmách, vzorky zboží (distribuce -), zboží (předvádění -), zprostředkování kontaktu mezi odběrateli a dodavateli, zprostředkování obchodních a hospodářských kontaktů, zprostředkování obchodních záležitostí, zprostředkování reklamy, zprostředkování seznamů na bázi jmen a adres; (37) bagry a rypadla (pronájem, půjčování -), balicí a zabalovací stroje a přístroje (montáž, opravy, údržba, servis, pronájem, půjčování -), čištění elektromotorů, čištění kominů, čištění průmyslových provozů z kotelen, demontáž konstrukcí, dopravní pásy (instalace, opravy, údržba -), elektrická zařízení (instalace, montáž, opravy, údržba, servis, pronájem, půjčování -), elektrické generátory a větrné turbíny (opravy, údržba -), elektrické motory (opravy, údržba, čištění -), elektrické osvětlovací přístroje (montáž, opravy, údržba, servis), elektrické spotřebiče (instalování a opravy -), elektroinstalace a elektroinstalační služby, elektronické přístroje (opravy, údržba -), hořáky, kahany (údržba a opravy -), chladicí zařízení (instalace a opravy -), informace o opravách, instalace a montáž alarmů, poplašných zařízení, zámků a zabezpečovacích zařízení, jejich údržba a opravy, instalace, demontáž průmyslových zařízení, instalace elektrických strojů a strojů na výrobu energie, instalace, montáž, rekonstrukce, údržba a opravy topných, ventilačních a klimatizačních zařízení, instalace, montáž, údržba a opravy výtahů a zdvižů, instalace, opravy a údržba mrazicích zařízení, strojů a přístrojů, instalace pneumatických systémů pro manipulaci s volně sypaným materiálem, instalace regálů, instalace strojů, instalační a montážní služby, čištění, opravy a údržba, instalační služby v oboru strojírenství, instalační služby zdvihadel a výtahů, jeřáby (pronájem, půjčování, opravy, technická údržba -), klempířství a instalatérství, kompresory vzduchové a plynové (pronájem, půjčování -), kotle, průmyslové kotle a boilers (čištění, opravy, renovace, servis a údržba -), kovoobráběcí stroje, nástroje a přístroje (montáž, demontáž, opravy, údržba, servis -), montáž, demontáž, opravy, údržba, stavba, pronájem a půjčování plošin a lešení, motorová vozidla (údržba, opravy, mazání -), nýtování, obdělávací stroje a nástroje (montáž, opravy, údržba, servis, pronájem, půjčování -), obnova strojů, nástrojů a zařízení (použitých nebo částečně zničených), obráběcí stroje (montáž, servis, údržba, pronájem, půjčování -), odrušování elektrických přístrojů, ohřevné instalace (údržba, opravy -), opravy konstrukcí pro použití ve vysokých teplotách, opravy nebo údržba klimatizačních přístrojů (pro průmyslové účely), opravy nebo údržba lisů na krmivo, opravy nebo údržba strojů a přístrojů na lisování odpadu, opravy poplašných zařízení a požárních poplašných zařízení, opravy součástí motorů, pece a průmyslové pece (instalace, montáž, demontáž a opravy -), plynové ohřivače vody (opravy, údržba -), pneumatické ruční nástroje (opravy, údržba -), poplašné systémy (alarmy) proti vloupání (instalace a opravy -), pronájem a půjčování nářadí, pronájem a půjčování samohybných zdvihacích plošin, zdvihacích systémů a přístrojů, pronájem buldozerů, pronájem a půjčování čisticích strojů a průmyslových čisticích strojů, pronájem a půjčování ručního nářadí a nářadí s vlastním pohonem, pronájem a půjčování silničních zametacích strojů, pronájem a půjčování stavebního nářadí, pronájem a půjčování strojů na nastříkávání betonu,

pronájem a půjčování strojů a rypadel pro zemní práce, pronájem a půjčování zařízení na míchání betonu, pronájem a půjčování zařízení pro opravy, pronájem a půjčování zařízení pro zvedání osob, pumpy a čerpadla (opravy, údržba, pronájem, půjčování -), rekalirování zařízení na zpracování dat, počítačů, seřizování a opravy olejových hořáků, služby pro instalaci poplašného zařízení, služby pro pronájem stavebních strojů, služby pro pronájem strojního zařízení pro stavebnictví a stavební inženýrství, služby pro pronájem strojů a nástrojů, služby mechanického zdvihání pro stavební průmysl, stavitelství, stavební stroje, nástroje, přístroje a zařízení a vybavení pro stavebnictví a demolice staveb (opravy, údržba, pronájem, půjčování -), stroje a nástroje pro výrobu obuvi (montáž, opravy, údržba, servis), stroje a přístroje na nakládání a vykládání (montáž, opravy, údržba, servis), stroje a přístroje na rozvod nebo regulaci elektrického proudu (montáž, opravy, údržba, servis, pronájem, půjčování -), stroje na hloubení (půjčování, pronájem -), stroje, nástroje a strojní zařízení (instalace, montáž, demontáž, opravy, údržba, servis, renovace, půjčování, pronájem -), strojní a průmyslové vybavení (instalace, montáž, demontáž, opravy, údržba, servis, pronájem, půjčování -), svařování za účelem oprav, telekomunikační stroje a zařízení (montáž, opravy, údržba, servis), textilní stroje a přístroje (montáž, opravy, údržba, servis), těžební stroje a stroje pro zemní práce (montáž, opravy, údržba, servis, pronájem, půjčování), tiskařské a knihvazačské stroje (montáž, demontáž, opravy, údržba, servis -), tlakové kontejnery (opravy, údržba -), topná zařízení (instalace, montáž, opravy -), údržba elektronických nebo klimatizačních systémů, údržba a opravy hadicových systémů na přepravu kapalin, údržba a opravy trubek pro průmyslová zařízení, údržba a servis poplašných zařízení, údržba, opravy, generální opravy, přestavování, mazání a obnova motorů, údržba vnitřních spalovacích motorů, video frekvenční stroje a zařízení (montáž, opravy, údržba, servis, pronájem, půjčování -), zavlažovací zařízení (instalace, montáž, opravy, údržba, servis, pronájem, půjčování -), zámečnictví, zámky (instalace, opravy -), zemědělské stroje a náčiní (montáž, opravy, údržba, servis), žací stroje a nástroje (montáž, opravy, údržba, servis, pronájem, půjčování -), žebříky (pronájem, půjčování -); (38) datová komunikace elektronickými prostředky a elektronickou poštou, doručování zpráv a dat prostřednictvím elektronického přenosu, elektronickými médii, elektronická pošta, elektronická reklama (telekomunikace), elektronická výměna dat, elektronické datové komunikace, elektronické komunikační služby prostřednictvím počítače, elektronický přenos dat a dokumentů přes počítače, komunikace pro počítačové terminály a elektronická zařízení, elektronický přenos dat na zakázku/za úplat, elektronický přenos zpráv, dat, dokumentů a souborů, komunikace prostřednictvím počítače a elektronických počítačových terminálů, komunikace přes počítačové terminály, prostřednictvím digitálního přenosu nebo satelitu, komunikace za účelem výměny dat v elektronické formě, komunikační služby pro přenos informací elektronickými prostředky, komunikační služby prostřednictvím internetu, vnějších a vnitřních sítí, komunikační služby, jmenovitě elektronický přenos dat a dokumentů mezi počítačovými uživateli, počítačová komunikace, počítačové komunikace pro přenos informací, poskytování internetových diskusních a on-line fór, poskytování přístupu k databázím, poskytování přístupu k elektronické on-line síti pro vyhledávání informací, poskytování přístupu k on-line službám, poskytování přístupu k webovým stránkám, pronájem informačních a komunikačních míst, provozování internetového portálu, předávání informací prostřednictvím elektronických prostředků, přenos dat elektronickými prostředky, přenos dat pomocí počítače, přenos digitálních informací a souborů, přenos informací elektronickými komunikačními sítěmi, přenos textů a/nebo obrazů prostřednictvím magneticky nebo opticky uchovatelných dat (disky, cd-romy, dvd), přenos zpráv a obrazových informací pomocí počítačů, přístup k obsahu Internetu, k internetovým stránkám a portálům, služby elektronické komunikace pro přenos dat, služby pro komunikace prostřednictvím elektronických prostředků, služby webových portálů, šíření tiskovin, časopisů, periodik v elektronické podobě prostřednictvím počítačové sítě včetně Internetu, prostřednictvím satelitů a podobně, šíření a přenos inzerce a reklamy prostřednictvím telefonních sítí, zveřejňování, rozšiřování a přenos informací prostřednictvím všech informačních a telekomunikačních prostředků a sítí, satelitů a podobně, šíření informací prostřednictvím počítačových a telekomunikačních sítí včetně Internetu, telekomunikace (informace o -), telekomunikace, zejména přenos textů a/nebo obrazů a komunikace prostřednictvím elektronicky přenosných dat (např. Internet, videonet, obrazová data), telekomunikační služby, výzvy (služby poskytované rádiem, telefonem nebo jinými elektronickými komunikačními prostředky), zprávy (zasílání -), zprostředkování přístupu ke globální, počítačové síti, samostatný přenos dat nebo informací prostřednictvím telekomunikačních zařízení, telekomunikační stroje a

zařízení (pronájem, půjčování); (39) stroje a nástroje na nakládání a vykládání (pronájem, půjčování), pronájem chladicích zařízení; (40) broušení, cínování (galvanické), dílčí sestavování komponentů, dokončování (řez, skládání, vazba tisku, dokončovací tiskařské práce, elektrochemické zpracování, frézování, galvanické pokovování a zinkování, galvanizace, pokovování, galvanizování kovů, hoblování, chromování, konečná úprava kovů (povrchová úprava), kovářství, kovové materiály (pokovování, plátování -), kovy (kalení, odlévání, vrtání, dělení, řezání, popouštění, kování -), leptový tisk, lití, letování, litografický tisk, montáž materiálů na objednávkou (pro třetí osoby), odlévání, slévání, ofsetový tisk, opravy akrylových součástek, pájení, pasířství, pneumatické obrušování povrchů, pokovování (elektrolytické -), poniklování, plátování niklem, potahování válců chromovými deskami (pláty), pronajímání generátorů, pronájem elektrických generátorů, pronájem filtračních jednotek na vodu pro komerční použití, pronájem generátorů elektřiny, pronájem klimatizačních zařízení, pronájem kotlů (bojlerů), pronájem pleťacích strojů, pronájem přístrojů na čištění vzduchu, pronájem přístrojů na čištění vody, pronájem přístrojů na zpracování fotografií, pronájem přístrojů pro prostorové topení, pronájem prostorového topení, pronájem šicích strojů, pronájem strojů na tisk fotografií, pronájem strojů na vázání knih, pronájem strojů na výrobu obuvi, pronájem strojů na zpracování tabáku, pronájem tepelných zařízení, pronájem tiskařských strojů a přístrojů, pronájem typografických tiskových strojů, pronájem vybavení na zpracování fotografií, pronájem zařízení na výrobu energie, pronájem zařízení pro úpravu vody, průtlačné lisování kovových slitin, půjčování řezacích zařízení, rytí laserem, rytí, gravírování, sedlářství, sestavování materiálů (pro třetí osoby), sitotisk, služby pro temperování povrchů součástí strojů, smluvní tváření (lisování) materiálů, stříbření (galvanické), svařování, tisk (potisk) reklamních předmětů, tiskárenské služby, vyvolávání a zpracování fotografií a kinematografických filmů, tiskařské lisy (lisování), tiskařské služby, tvarování kovů, tváření kovů, tvarování kovů zastudena, úprava a zpracování kovů, válcování, vrtání, vulkanizace (úprava materiálů), výroba gumových razítek, zápusťkové lisy (lisování), zpracování a úprava materiálů (informace o -), zpracování kovů (lisování, obrábění, tvarování, tváření), konstrukce přístrojů, strojů a nástrojů, stroje a nástroje pro výrobu obuvi (pronájem, půjčování), textilní stroje a přístroje (pronájem, půjčování); (42) aktualizace webových stránek pro ostatní, certifikace výrobků a služeb, elektrotechnické služby, informace z oblasti certifikace, inženýrské služby, inženýrské služby pro analýzy strojního zařízení, inženýrské služby pro návrhy strojů, inženýrské služby týkající se návrhu konstrukcí, inženýrské služby týkající se navrhování obráběcích strojů, inženýrské služby týkající se systémů na tváření kovů, inženýrské služby týkající se systémů pro manipulaci s kovy, inženýrské služby vztahující se k diagnostice integrovaných obvodů, inženýrské služby vztahující se ke stavebnictví, inženýrsko-technické konzultační a projektantské služby, inženýrsko-technické služby (pro jiné osoby), inženýrsko-technické služby, inženýrské a průmyslové projektování, inženýrsko-technické projektantské služby, kalibrace strojů, nástrojů a přístrojů, kalibrační služby vztahující se k analytickým, elektronickým a dalším strojům, přístrojům a nástrojům ze všech technických oborů, kontrola továren a strojních strojů a zařízení, měřicí služby, návrh mechanických, elektromechanických a optoelektronických přístrojů a nástrojů, návrh strojů, přístrojů, nástrojů (včetně jejich částí) nebo systémů sestavených z takových strojů, přístrojů a nástrojů, navrhování mechanických a mikromechanických součástí, návrhy, strukturování a programování či jiné vytváření počítačových programů a počítačových systémů, zejména programového vybavení internetových, intranetových či jiných síťových serverů, serverových stanic a systémů, včetně jejich instalace, zavádění, aktualizace a údržby, návrhy, strukturování a programování či jiné vytváření databází, jiných datových systémů a aplikací pro jejich zpracování, včetně jejich poskytování, přístupu k nim a jejich instalace, zavádění, aktualizace a údržby, návrhy, strukturování a programování či jiné vytváření internetových či intranetových počítačových stránek a nástěnek (webpages a websites) a internetových či intranetových aplikací, včetně jejich instalace, zavádění, aktualizace a údržby, hostování (poskytování volného prostoru) pro internetové či intranetové počítačové stránky a nástěnky (webpages a websites) nebo hostování (poskytování volného prostoru) v rámci těchto stránek či nástěnek, nezavislá kontrola kvality výrobků a služeb, odborné inženýrské práce, počítačem řízené projekty (CAD) pro výrobní operace, poradenské služby vztahující se k technickým návrhům, poskytování vyhledávačů pro Internet, programování internetových databázových systémů a internetových aplikací, projektová činnost, studie technických projektů, projektování, projektování elektrických strojů a zařízení, pronájem měřicích přístrojů, pronájem webových serverů, provozování vyhledávacích nástrojů, průzkum (technický -), převod (konverze) dat a

počítačových programů (ne fyzický), přenos dat nebo dokumentů z fyzických nosičů na elektronické nosiče, příprava technických manuálů, studií, výkresů a zpráv, služby v oblasti certifikace, spolupráce s tuzemskými, zahraničními a mezinárodními institucemi zabývajícími se uvedenými službami, systém hodnocení kvality výrobků a služeb, technické konzultační služby (všechny obory), technické kreslení (služby), technické návrhy a konzultace, poradenství, technické projektové studie, technologické analýzy a inženýrské analýzy, technologické poradenství, konzultace, plánování, technologické projektové studie, technologické služby (všechny obory), testování strojů a zařízení, tvorba informačních databází, multimediálních dokumentů, prezentací, aplikací, katalogů, konstrukce www prezentací a řešení www serverů, vyhledávání dat (služby), vyhodnocování a prověřování výrobků a služeb, výzkum v oboru strojírenství, webové stránky (aktualizace, stavba, tvorba, správa, umístění -); (43) elektrické osvětlovací přístroje (pronájem, půjčování); (44) zemědělské stroje a náčiní (pronájem, půjčování).

(590) Barevná

(730) **PM Financial s.r.o.**, Toužimská 661/79, Praha 9, 19700, CZ

(210) **O-507816**

(220) 25.09.2013

(320) 25.09.2013

(511) 3, 4, 29, 30, 31, 33

(540)



(510) (3) kosmetické přípravky z přírodních a včelích produktů; (4) hmyzí vosky a výrobky z nich, voskové pláсты, svíčky; (29) konzervované, mražené, sušené a vařené ovoce a zelenina, želé, džemy, kompoty; (30) med a výrobky z medu (med s ovocem, med s ořechy), mateří kašička, propolis; (31) ostatní výrobky živočišného původu a výměšky hmyzích žláz (pyl); (33) alkoholické nápoje ze včelích produktů.

(730) **Tuza Jiří Ing.**, Pod Haškovcem 1562, Příbor, 74258, CZ

(210) **O-507842**

(220) 25.09.2013

(320) 25.09.2013

(511) 35, 37, 41, 42

(540)



(510) (35) administrativní zpracování nákupních objednávek, analýzy nákladů, data (vyhledávání -) v počítačových souborech (pro třetí osoby), efektivnost provozu a racionalizace práce (posuzování -), hospodářské (ekonomické) prognózy, obchodní a průmyslové podniky (pomoc při řízení -), obchodní činnost (pomoc při řízení -), obchodní management a podnikové poradenství, obchodní nebo podnikatelské informace, obchodní nebo podnikatelské poradenství (profesionální -), počítače (vyhledávání umístění nákladních vozů pomocí -), počítačové databáze (systemizace informací do -), poradenství při vedení podniků, poradenství v obchodní

činnosti, překlad informací do počítačových databází, reklama (propagace), řízení (poradenské služby obchodní nebo podnikatelské), sestavování statistiky, vedení kartoték v počítači, vyhledávání dat v počítačových souborech (pro třetí osoby); (37) informace (stavební -), informace o opravách; (41) elektronické publikování (DTP), kongresy (organizování a vedení -), organizování a vedení konferencí, organizování a vedení seminářů, organizování a vedení sympozií, organizování kulturních nebo vzdělávacích výstav, poskytování on-line elektronických publikací (bez možnosti stažení), profesní rekvalifikace, soutěže (organizování sportovních -), soutěže (organizování vzdělávacích a zábavných -), školení, vyučování, texty (psaní textů) jiné než reklamní, texty (zveřejňování -) kromě reklamních, večírky (organizování a plánování -), vyučování (instruktační služby), vyučování (výchovné služby), vyučování (výuka), vzdělávání, vzdělávací informace; (42) aktualizace počítačových programů, dálkové sledování počítačových systémů, energetický audit, expertízy, geodézie, geologické expertízy, geologický průzkum, hosting webových stránek, instalace počítačových programů, inženýrské práce (expertízy), kontrola kvality, konzultace v oblasti počítačového softwaru, konzultace v oblasti úspor energie, konzultace v oblasti webového designu, konzultační služby v oblasti informačních technologií, meteorologické informace, obnova počítačových dat (regenerace), ochrana životního prostředí (výzkum), plánování městské výstavby, počítačové programování, počítačové programy (kopírování -), počítačové systémové analýzy, počítačové systémy (tvorba -), poradenství v oblasti navrhování a vývoje počítačového hardwaru, poskytování vědeckých informací, rad a konzultací ve vztahu k uhlíkovým kompenzacím, programy počítačů (údržba -), projekce (stavební), projektová činnost, studie technických projektů, projektování, projektové studie technické, pronájem počítačového serveru (serverhosting), pronájem počítačového software, pronájem webových serverů, průzkum (technický -), přenos dat nebo dokumentů z fyzických nosičů na elektronické nosiče, převod (konverze) dat a počítačových programů (ne fyzický).

(590) Barevná

(730) **MDP GEO, s.r.o.**, Masarykova 202, Luhačovice, 76326, CZ

(210) **O-507843**

(220) 25.09.2013

(320) 25.09.2013

(511) 35, 37, 41, 42

(540)



(510) (35) administrativní zpracování nákupních objednávek, analýzy nákladů, data (vyhledávání -) v počítačových souborech (pro třetí osoby), efektivnost provozu a racionalizace práce (posuzování -), hospodářské (ekonomické) prognózy, obchodní a průmyslové podniky (pomoc při řízení -), obchodní činnost (pomoc při řízení -), obchodní management a podnikové poradenství, obchodní nebo podnikatelské informace, obchodní nebo podnikatelské poradenství (profesionální -), počítače (vyhledávání umístění nákladních vozů pomocí -), počítačové databáze (systemizace informací do -), poradenství při vedení podniků, poradenství v obchodní činnosti, překlad informací do počítačových databází, reklama (propagace), řízení (poradenské služby obchodní nebo podnikatelské), sestavování statistiky, vedení kartoték v počítači, vyhledávání dat v počítačových souborech (pro třetí osoby); (37) informace (stavební -), informace o opravách; (41) elektronické publikování (DTP), kongresy (organizování a vedení -), organizování a vedení konferencí, organizování a vedení seminářů, organizování a vedení sympozií, organizování kulturních nebo vzdělávacích výstav, poskytování on-line elektronických publikací (bez možnosti stažení), profesní rekvalifikace, soutěže (organizování sportovních -), soutěže (organizování vzdělávacích a zábavných -), školení, vyučování, texty (psaní textů) jiné než reklamní, texty (zveřejňování -) kromě reklamních, večírky (organizování a

plánování -), vyučování (instruktační služby), vyučování (výchovné služby), vyučování (výuka), vzdělávání, vzdělávací informace; (42) aktualizace počítačových programů, dálkové sledování počítačových systémů, energetický audit, expertizy, geodézie, geologické expertizy, geologický průzkum, hosting webových stránek, instalace počítačových programů, inženýrské práce (expertizy), kontrola kvality, konzultace v oblasti počítačového softwaru, konzultace v oblasti úspor energie, konzultace v oblasti webového designu, konzultační služby v oblasti informačních technologií, meteorologické informace, obnova počítačových dat (regenerace), ochrana životního prostředí (výzkum), plánování městské výstavby, počítačové programování, počítačové programy (kopírování -), počítačové systémové analýzy, počítačové systémy (tvorba -), poradenství v oblasti navrhování a vývoje počítačového hardwaru, poskytování vědeckých informací, rad a konzultací ve vztahu k uhlíkovým kompenzacím, programy počítačů (údržba -), projekce (stavební), projektová činnost, studie technických projektů, projektování, projektové studie technické, pronájem počítačového serveru (serverhosting), pronájem počítačového software, pronájem webových serverů, průzkum (technický -), přenos dat nebo dokumentů z fyzických nosičů na elektronické nosiče, převod (konverze) dat a počítačových programů (ne fyzický).

(590) Barevná

(730) **MDP GEO, s.r.o.**, Masarykova 202, Luhačovice, 76326, CZ

(210) **O-507846**

(220) 25.09.2013

(320) 25.09.2013

(511) 2, 3, 4, 5, 8, 20, 21, 22, 27

(540)



(510) (2) barvy, nátěry, laky, ochranné výrobky proti korozi a proti deteriorizaci dřeva, barviva, mořidla, přírodní pryskyřice v surovém stavu, kovy listkové a práškové pro malíře, dekoratéry a umělce; (3) přípravky pro bělení a jiné prací prostředky, přípravky pro čištění, leštění, odmašťování a broušení, mýdla, parfumerie, vonné oleje, kosmetika, vlasové vody (lotions), zubní pasty; (4) průmyslové oleje a tuhy, mazadla, výrobky pro pohlcování, zavlažování a vázání prachu, paliva včetně benzínu pro motory a osvětlovací látky, svíčky a knoty; (5) farmaceutické a veterinářské výrobky, hygienické výrobky pro léčebné účely, dietní potraviny pro dietetické přípravky pro léčebné nebo veterinární účely, potraviny pro batolata, potravní doplňky pro lidskou potřebu a pro zvířata, náplasti, obvazový materiál, materiály pro plombování zubů a pro zubní otisky, dezinfekční přípravky, výrobky pro hubení škodlivých zvířat, fungicidy, herbicidy; (8) nářadí a nástroje s ručním pohonem, nože, vidličky a lžice, sečné zbraně, břitvy; (20) nábytek, zrcadla, rámy, výrobky nejmenované v jiných třídách ze dřeva, korku, rákosu, vrbového proutí, z rohu, kosti, slonoviny, z kostic, želvoviny, jantaru, perletí, mošské pěny, náhražky všech těchto materiálů nebo náhražky z plastických hmot; (21) pomůcky a nádoby pro domácnost a kuchyň, hřebeny a mycí houby, kartáče (s výjimkou štětců), materiály pro výrobu kartáčů, čisticí potřeby, drátky na čištění parket, sklo surové nebo opracované (s výjimkou stavebního skla), sklo, porcelán a majolika neobsažené v jiných třídách; (22) lana, provazy, síťky, stany, plachty, plachtoviny, pytle (neobsažené v jiných třídách), materiál na vycpávky (s výjimkou kaučuku nebo plastických hmot), textilní materiály ze surových vláken; (27) koberce, rohožky, rohože, linoleum a jiné obklady podlah, tapety na stěny nikoliv textilní.

(730) **ZEKO trade s.r.o.**, Ve Žlibku 1800, Praha 9 - Horní Počernice, 19300, CZ

(210) **O-507850**

(220) 25.09.2013

(320) 25.09.2013

(511) 9, 38, 41

(540)



(510) (9) data, databáze a jiné informační produkty na magnetických, elektronických a optických nosičích, elektronické a datové sítě, multimediální aplikace, 3D animace, multimediální informační katalogy, elektronické časopisy, elektronická periodika a knihy v elektronické podobě, software pro počítače, programové vybavení pro informační technologie a pro komunikaci, programové vybavení umožňující elektronické obchodování, hry, elektronické databáze a databázové produkty, informace a záznamy v elektronické podobě, informace a data a databáze a informační produkty na nosičích nebo i v elektronických, datových, informačních, počítačových a komunikačních sítích všeho druhu, související software; (38) telekomunikace, zejména elektronické informační a komunikační služby všech druhů ve třídě 38, výměna zpráv a informací všeho druhu, včetně převodu formátu do hlasových a jiných výstupních médií, přenos zvuku, obrazu a dat přes kabel, satelit, počítač, počítačové sítě, poskytování platformy pro elektronické obchodování na Internetu a elektronické hry na Internetu; (41) vzdělávací, výuková, zábavná, sportovní a kulturní činnost, pořádání a realizace hádanek a her o ceny, zejména na Internetu, teletextu, v televizi, v tiskovinách a jiných médiích všech druhů, tvorba internetových programů a vysílání, zejména výukové, vzdělávací a zábavné pořady a zprávy, internetová zábava, produkce a realizace zábavných a soutěžních akcí, sportovních a hudebních akcí a pořádání soutěží, zejména na Internetu, tvorba a produkce soutěží a jejich příprava, včetně scénáře a jejich hlavních prvků v rámci třídy 41, poskytování zábavných programů pro vyhledávání na Internetu, v jiných datových sítích a prostřednictvím on-line služeb.

(590) Barevná

(730) **HANBURY VENTURES LIMITED**, 7th Floor, 52/54 Gracechurch street, EC3V 0EH London, GB

(740) **BOHEMIA PATENT**, Ing. Jana Vandělíková, Vodičkova 791/41, Praha 1 - Nové Město, 11000

(210) **O-507852**

(220) 25.09.2013

(320) 25.09.2013

(511) 9, 38, 41

(540)



(510) (9) data, databáze a jiné informační produkty na magnetických, elektronických a optických nosičích, elektronické a datové sítě, multimediální aplikace, 3D animace, multimediální informační katalogy, elektronické časopisy, elektronická periodika a knihy v elektronické podobě, software pro počítače, programové vybavení pro informační technologie a pro komunikaci, programové vybavení umožňující elektronické obchodování, hry, elektronické databáze a databázové produkty, informace a záznamy v elektronické podobě, informace a data a

databáze a informační produkty na nosičích nebo i v elektronických, datových, informačních, počítačových a komunikačních sítích všeho druhu, související software; (38) telekomunikace, zejména elektronické informační a komunikační služby všech druhu ve třídě 38, výměna zpráv a informací všeho druhu, včetně převodu formátu do hlasových a jiných výstupních médií, přenos zvuku, obrazu a dat přes kabel, satelit, počítač, počítačové sítě, poskytování platformy pro elektronické obchodování na Internetu a elektronické hry na Internetu; (41) vzdělávací, výuková, zábavná, sportovní a kulturní činnost, pořádání a realizace hádanek a her o ceny, zejména na Internetu, teletextu, v televizi, v tiskovinách a jiných médiích všech druhu, tvorba internetových programů a vysílání, zejména výukové, vzdělávací a zábavné pořady a zprávy, internetová zábava, produkce a realizace zábavných a soutěžních akcí, sportovních a hudebních akcí a pořádání soutěží, zejména na Internetu, tvorba a produkce soutěží a jejich příprava, včetně scénáře a jejich hlavních prvků v rámci třídy 41, poskytování zábavných programů pro vyhledávání na Internetu, v jiných datových sítích a prostřednictvím on-line služeb.

(590) Barevná

(730) HANBURY VENTURES LIMITED, 7th Floor, 52/54 Gracechurch street, EC3V 0EH London, GB

(740) BOHEMIA PATENT, Ing. Jana Vandělková, Vodičkova 791/41, Praha 1 - Nové Město, 11000

(210) **O-507877**

(220) 26.09.2013

(320) 26.09.2013

(511) 9, 38, 42

(540)

ReUNION

(510) (9) díly a celky pro zpracování radiolokačního signálu a radiolokačních dat a pro přenosy dat, speciální vojenská elektronika, anténní systémy, radary, procesory (centrální procesorové jednotky), elektrické přístroje spadající do této třídy, elektronické, vědecké a optické přístroje, určené zejména pro zbrojní průmysl, optoelektronika, robotika v rámci této třídy, přístroje a zařízení zaměřovací, radiolokační, zabezpečovací, navigační, informační a vyhledávací, aparáty a přístroje vědecké, námořní, letecké a fotografické, přístroje pro vážení, měření, signalizaci, kontrolu a záchranu, výukové přístroje a zařízení, aparáty pro záznam, převod a reprodukci zvuku nebo obrazu, počítače, software a přístroje určené pro zpracování informací v oblasti zbrojního průmyslu, aparáty pro vědecké laboratorní rešerše, aparáty a přístroje určené k převádění příkazů, elektronická zařízení pro stroje s mechanickým pohonem, výuková audiovizuální technika, řídicí kontrolní panely, multimediální učebny vybavené speciálními přístroji, trenážery, simulátory, kontrolní, měřicí a diagnostická zařízení pro motorová vozidla; (38) telekomunikační služby, informace o telekomunikaci, směrovací a spojovací služby pro telekomunikaci, telefonické služby, komunikace pomocí telefonů, přenos zpráv a obrazových informací pomocí počítače, přenášení pomocí satelitních služeb, pronájem přístrojů pro přenos informací, elektronická pošta, poskytování uživatelského přístupu ke globální počítačové síti, počítačová komunikace, komunikace pomocí počítačových terminálů, komunikace mobilními telefony, služby dálkových konferencí, informační kanceláře, přenosy zpráv faxy, posílání zpráv, provozování komunikačních počítačových sítí, informační služby poskytované elektronickými informačními tabulemi, služby zabezpečující vstup do telekomunikačních sítí, pronájem přístrojů pro přenos zpráv, služby zabezpečující audiovizuální komunikaci prostřednictvím informačních a telekomunikačních sítí, zejména počítačové sítě Internet, satelitu, šíření a výměna informací a zpráv prostřednictvím informačních a telekomunikačních sítí, zejména počítačové sítě Internet; (42) vývoj speciální elektroniky, vývoj radarových systémů a elektroniky zbraňových systémů pro armády, vývoj systému, týkající se komplexního řešení záznamu hlasu a kvality managementu, vývoj bezpečnostních systémů - soubor prostředků pro detekci a lokalizaci osob v zastavěných oblastech či členitých prostředích, výzkum, vývoj a projektování speciální vojenské techniky, materiálů, výzbroje a výstroje pro využití v armádě a při zajišťování civilní obrany obyvatelstva, zejména pro mechanizované vojsko, dělostřelectvo, chemické vojsko, ženijní vojsko, protiletadlové vojsko, technická pomoc vojskům, poskytování softwarových služeb, výzkum a vývoj software, zejména pro použití v armádě při zajišťování obrany a bezpečnosti státu, tvorby algoritmů pro vyhodnocování signálů v systémech radioelektronického pasivního průzkumu a elektronického boje, tvorby koncepcí a řešení pasivních stacionárních mobilních i leteckých radioelektronických zařízení, výzkum, vývoj, projektování a modernizace zbraní, zbraňových systémů, munice, řízených střel, raket, průzkumných

prostředků, systémů řízení palby a dílenských prostředků, navrhování konstrukcí funkčních vzorů a prototypů zbraní včetně poskytování technické pomoci, zkušební a verifikační činnost v oblasti výzbroje, služby zkušebny ručních zbraní a ochranných prostředků, služby zkušebny munice, výzkum a vývoj v oblasti detekce a identifikace bojových chemických látek, zajišťování odběrů vzorků a provádění jejich analýzy a verifikace, provádění radiačního a chemického průzkumu, zajišťování speciální dozimetrie a protiradiační ochrany, radiačního a chemického průzkumu, metod zaměřování, detekce a zpracování elektromagnetických signálů v radiové a radiolokační oblasti spektra, výzkum, vývoj a projekce v oblasti maskování vojenské techniky, objektů a bojové činnosti vojsk před nepřátelským pozorováním a naváděcími systémy zbraní s koncovým navedením, vytváření klamavých cílů, činnost v oblasti zavádění aplikací informačních bezpečnostních technologií do výzkumu, vývoje a zkoušení pasivních systémů a prostředků elektronického boje, provádění materiálových analýz pro identifikaci příčin havárií prostředků ochrany proti zbraním hromadného ničení, pasivních systémů a prostředků elektronického boje, pozemní i letecké techniky z důvodů selhání materiálů.

(730) RETIA, a.s., Pražská 341, Pardubice - Zelené Předměstí, 53002, CZ

(740) Ing. Pavel Nádvořník s.r.o., Sokola Tůmy 1099/1, Ostrava-Mariánské Hory, 70900

(210) **O-507940**

(220) 30.09.2013

(320) 30.09.2013

(511) 5, 29, 30, 32

(540)



(510) (5) potravinové doplňky na bázi vitamínů, potravinové doplňky na bázi živočišného původu, potravinové doplňky na bázi rostlinného původu; (29) zavařená, sušená, zmrazená a vařená ovoce a zelenina, mléčné výrobky, oleje a tuky; (30) sušenky, cukroví, pečivo, mšlí tyčinky, čokoláda, káva, kakao, čaj, cukr, rýže, tapioka, med, sirup, droždí, sůl, hořčice, omáčky, koření; (32) nealkoholické nápoje, sirupy, šťávy ovocné (nápoje), pivo.

(730) WILD ROSE, s.r.o., sady 5. května 295/32, Plzeň - Vnitřní Město, 30100, CZ

(740) Ing. Vlasta Sedláčková, Ke Kateřinkám 1393, Praha 4, 14900

(210) **O-507941**

(220) 30.09.2013

(320) 30.09.2013

(511) 5, 29, 30, 32

(540)



(510) (5) potravinové doplňky na bázi vitamínů, potravinové doplňky na bázi živočišného původu, potravinové doplňky na bázi rostlinného původu; (29) zavařená, sušená, zmrazená a vařená ovoce a zelenina, mléčné

výrobky, oleje a tuky; (30) sušenky, cukroví, pečivo, müsli tyčinky, čokoláda, káva, kakao, čaj, cukr, rýže, tapioka, med, sirup, droždí, sůl, hořčice, omáčky, koření; (32) nealkoholické nápoje, sirupy, šťávy ovocné (nápoje), pivo.

(730) **WILD ROSE, s.r.o.**, sady 5. května 295/32, Plzeň - Vnitřní Město, 30100, CZ

(740) Ing. Vlasta Sedláčková, Ke Kateřinkám 1393, Praha 4, 14900

(210) **O-507997**

(220) 01.10.2013

(320) 01.10.2013

(511) 2, 17, 40

(540)

CHEDS

(510) (2) barvy, nátěry, laky, mořidla, barviva, antikorozní nátěry; (17) izolační barvy, laky a nátěry; (40) povrchová úprava materiálů.

(730) **Vomáčka Petr**, Petra Slezáka 546/7, Praha 8 - Karlín, 18600, CZ

(740) JUDr. Matěj Sedláček, Ke Kateřinkám 1393, Praha 4, 14900

(210) **O-508056**

(220) 03.10.2013

(320) 03.10.2013

(511) 10

(540)

Quick Vac

(510) (10) odsávačka na odsávání tekutin pro užití ve zdravotnictví.

(730) **CHEIRÓN a.s.**, Ulrychova 2260/13, Praha 6 - Břevnov, 16200, CZ

(740) Langrova, s.r.o., Skrétova 48, Plzeň, 30100

(210) **O-508122**

(220) 07.10.2013

(320) 07.10.2013

(511) 9, 41, 42, 45

(540)

 fivephones

(510) (9) počítače a jeho součásti, datové nosiče pro software, výpočetní technika, programy a výrobky software; (41) školicí činnost v oblasti software i na Internetu, organizování a vedení kurzů, školení a seminářů; (42) programování počítačů, tvorba a vývoj software, aktualizace počítačových programů, počítačové systémové analýzy, pronájem software, servis software, poradenské služby v oblasti hardware a software včetně oblasti technologických procesů, pronájem času na přístup do počítačů; (45) licencování software.

(730) **Červinka Vit**, Hnátnice 20, Hnátnice, 56101, CZ

(740) Markéta Shubík, Terasovitá 957/7, Praha 4, 14700

(210) **O-508152**

(220) 08.10.2013

(320) 08.10.2013

(511) 6, 37

(540)



(510) (6) kovové stožáry pro veřejné osvětlení a další ocelové konstrukce, ocelové haly, stavební ocelové dílce; (37) opravy a repase hydraulických jednotek, strojů, nástrojů a jejich součástí, opravy a repase hydraulických lisů, rozvaděčů a zámků a jejich příslušenství, opravy a repase manipulátorů, hydraulických pohonů, dopravníků a lisů na gumu, aplikace vosků a silikonů.

(730) **INVERA s r.o.**, S. K. Neumanna 2476, Rakovník, 26901, CZ

(740) Ing. Pavel Reichel, Lopatecká 14, Praha 4, 14700

(210) **O-508160**

(220) 09.10.2013

(320) 09.10.2013

(511) 45

(540)



(510) (45) právní služby.

(590) Barevná

(730) **Havlišová Martina Mgr.**, Weberova 205/5, Praha 5, 15000, CZ

(210) **O-508165**

(220) 09.10.2013

(320) 09.10.2013

(511) 19, 37, 41

(540)



(510) (19) krytiny nekovové, střechy v rámci této třídy; (37) izolování proti vlhkosti, izolování staveb, pokrývačské služby (práce), stavby (izolace), stavebnictví; (41) praktické cvičení, dálkové studium, informace o výchově a vzdělávání, organizování a vedení konferencí, organizování a vedení kongresů, korespondenční kurzy, koučink (školení), kurzy korespondenční, organizování a vedení seminářů, pořádání a řízení pracovních setkání (školení), praktický výcvik, profesní rekvalifikace, organizování a vedení seminářů, organizování a vedení sympozií, pořádání a řízení školení, školení, vyučování, internátní školy, instruktážní výcvik, vyučování (instruktážní služby), vyučování (výchovné služby), vyučování

(výuka), vzdělávací informace, vzdělávání (výchovné služby), zkoušení, přezkoušení.
(590) Barevná
(730) **Coleman S.I., a.s.**, Smetanova 1484, Vsetín, 75501, CZ

výstavbě a stavebnictví, zajišťování projektové dokumentace domů a jejího zpracování, poradenská, informační a zprostředkovatelská činnost týkající se služeb spadajících do třídy 42.
(730) **Dřevostavby Biskup, s.r.o.**, Studené 106, Jílové u Prahy, 25401, CZ

(210) **O-508174**
(220) 09.10.2013
(320) 09.10.2013
(511) 6, 7, 17, 19, 35, 36, 37, 39, 40, 41, 42
(540)

(210) **O-508177**
(220) 09.10.2013
(320) 09.10.2013
(511) 6, 7, 17, 19, 35, 36, 37, 39, 40, 41, 42
(540)



(510) (6) stavební materiály (kovové), stavební konstrukce (kovové), kovové konstrukce pevné a přenosné, obložení stavební (kovová), stavební kování, střešní konstrukce kovové, střešní krytina kovová, plechy, komíny kovové, kovové stojany a sloupy, podpěry, závory, brány, vrata, trubky a trouby, výztuže (kovové) pro stavebnictví, markýzy (kovové), římsy kovové, střešní okna kovová, okapové roury (kovové), okapy - žlaby (kovové), držadla kovová, kovové potřeby zámečnické a klempířské, obklady kovové, kovové výplně stavebních otvorů, dveřní a okenní kování a jiné doplňky, vše zahrnuté ve třídě 6; (7) průmyslové stroje pro zpracování a úpravu materiálů, zejména dřeva - obráběcí stroje a soustruhy všeho druhu a jejich součástí, CNC obráběcí centra, CNC soustruhy, průmyslové stroje pro řezání, broušení, děrování, drčení, lisování, sekání, hoblování, odsávání, stroje pro vrtání a vrtací hlavy/vrtáky všeho druhu, brusky, frézky, kompresory, manipulační zařízení pro nakládání a vykládání, drobné strojní součásti, stoly, podstavce, stojany a upínače pro stroje, stroje, strojíky a zařízení k provádění řemeslných prací ve stavebnictví, jeřáby; (17) materiály těsnící, ucpávací a izolační, kaučuk, gutaperča, guma, azbest, slída a výrobky z těchto materiálů, které nejsou zahrnuty do jiných tříd, polotovary z plastických hmot, ohebné trubky nekovové; (19) nekovové stavební materiály spadající do této třídy včetně polozpracovaného řeziva, například na trámy, prkna, stavební dřevo a stavební řezivo, stavební konstrukce nekovové (zejména dřevěné), neohebné trubky nekovové pro stavebnictví, stavební hmoty nekovové, stavby přenosné - obytné domy, chaty, sruby, altány apod. ze dřeva, krytina střešní, tašky střešní a další střešní materiál spadající do této třídy, obklady zdi a stěn nekovové, obložení v rámci této třídy, nátěrové hmoty pro stavebnictví, ohnivzdorné ochranné vrstvy v rámci této třídy, panely stavební nekovové, beton, asfalt, smola, živice, dlaždice, dlažba nekovová, podpěry nekovové, překlady nekovové, dveře a příslušenství nekovové, zárubně nekovové, okna dřevěná, žaluzie a markýzy nekovové, žlaby okapní nekovové, komíny nekovové a příslušenství ke komínům nekovové, odvětrávací prvky, dřevěné rošty, podlahové desky dřevěné, montované domy nikoliv z kovu, příčky nekovové, schody, schodiště a schodnice nekovové, stánky, nekovové podlahy a stropy pro stavby, dřevostavby; (35) marketing, obchodní činnost, podnikové poradenství a obchodní management, průzkum trhu, reklamní materiály (služby), reklamní materiály (rozšiřování) zákazníkům (letáky, prospekty, tisky, vzorky), propagační, inzertní a reklamní činnost; (36) správa nemovitostí, pronájem nemovitostí, realitní služby; (37) dozor nad stavbami, dveře a okna (instalace), informace (stavební), konzultace ve stavebnictví, stavebnictví a stavitelství, zprostředkovatelská činnost v oblasti výstavby, zajišťování komplexních služeb v oblasti výstavby, stavební občanská vybavenost, truhlářské služby, investorská a developerská činnost v oblasti realit, developerská činnost ve stavebnictví; (39) doprava nákladní, silniční motorová doprava; (40) zpracování dřeva nebo materiálů na bázi dřeva, impregnace dřeva; (41) semináře (organizování a vedení), školení, vzdělávací činnost ve stavebnictví; (42) architektonické poradenství, projektová činnost ve stavebnictví, studie technických projektů, projektování, grafický a průmyslový design, architektonické řešení staveb, služby technických poradců v oblasti stavebnictví (znalecké posudky), tvorba software (počítačových programů), úspory energie (konzultace v oblasti úspor energie), služby projektantů, inženýrská činnost v investiční

(510) (6) stavební materiály (kovové), stavební konstrukce (kovové), kovové konstrukce pevné a přenosné, obložení stavební (kovová), stavební kování, střešní konstrukce kovové, střešní krytina kovová, plechy, komíny kovové, kovové stojany a sloupy, podpěry, závory, brány, vrata, trubky a trouby, výztuže (kovové) pro stavebnictví, markýzy (kovové), římsy kovové, střešní okna kovová, okapové roury (kovové), okapy - žlaby (kovové), držadla kovová, kovové potřeby zámečnické a klempířské, obklady kovové, kovové výplně stavebních otvorů, dveřní a okenní kování a jiné doplňky, vše zahrnuté ve třídě 6; (7) průmyslové stroje pro zpracování a úpravu materiálů, zejména dřeva - obráběcí stroje a soustruhy všeho druhu a jejich součástí, CNC obráběcí centra, CNC soustruhy, průmyslové stroje pro řezání, broušení, děrování, drčení, lisování, sekání, hoblování, odsávání, stroje pro vrtání a vrtací hlavy/vrtáky všeho druhu, brusky, frézky, kompresory, manipulační zařízení pro nakládání a vykládání, drobné strojní součásti, stoly, podstavce, stojany a upínače pro stroje, stroje, strojíky a zařízení k provádění řemeslných prací ve stavebnictví, jeřáby; (17) materiály těsnící, ucpávací a izolační, kaučuk, gutaperča, guma, azbest, slída a výrobky z těchto materiálů, které nejsou zahrnuty do jiných tříd, polotovary z plastických hmot, ohebné trubky nekovové; (19) nekovové stavební materiály spadající do této třídy včetně polozpracovaného řeziva, například na trámy, prkna, stavební dřevo a stavební řezivo, stavební konstrukce nekovové (zejména dřevěné), neohebné trubky nekovové pro stavebnictví, stavební hmoty nekovové, stavby přenosné - obytné domy, chaty, sruby, altány apod. ze dřeva, krytina střešní, tašky střešní a další střešní materiál spadající do této třídy, obklady zdi a stěn nekovové, obložení v rámci této třídy, nátěrové hmoty pro stavebnictví, ohnivzdorné ochranné vrstvy v rámci této třídy, panely stavební nekovové, beton, asfalt, smola, živice, dlaždice, dlažba nekovová, podpěry nekovové, překlady nekovové, dveře a příslušenství nekovové, zárubně nekovové, okna dřevěná, žaluzie a markýzy nekovové, žlaby okapní nekovové, komíny nekovové a příslušenství ke komínům nekovové, odvětrávací prvky, dřevěné rošty, podlahové desky dřevěné, montované domy nikoliv z kovu, příčky nekovové, schody, schodiště a schodnice nekovové, stánky, nekovové podlahy a stropy pro stavby, dřevostavby; (35) marketing, obchodní činnost, podnikové poradenství a obchodní management, průzkum trhu, reklamní materiály (služby), reklamní materiály (rozšiřování) zákazníkům (letáky, prospekty, tisky, vzorky), propagační, inzertní a reklamní činnost; (36) správa nemovitostí, pronájem nemovitostí, realitní služby; (37) dozor nad stavbami, dveře a okna (instalace), informace (stavební), konzultace ve stavebnictví, stavebnictví a stavitelství, zprostředkovatelská činnost v oblasti výstavby, zajišťování komplexních služeb v oblasti výstavby, stavební občanská vybavenost, truhlářské služby, investorská a developerská činnost v oblasti realit, developerská činnost ve stavebnictví; (39) doprava nákladní, silniční motorová doprava; (40) zpracování dřeva nebo materiálů na bázi dřeva, impregnace dřeva; (41) semináře (organizování a vedení), školení, vzdělávací činnost ve stavebnictví; (42) architektonické poradenství, projektová činnost ve stavebnictví, studie technických projektů, projektování, grafický a průmyslový design, architektonické řešení staveb, služby technických poradců v oblasti stavebnictví (znalecké posudky), tvorba software (počítačových programů), úspory energie (konzultace v oblasti úspor energie), služby projektantů, inženýrská činnost v investiční

výstavbě a stavebnictví, zajišťování projektové dokumentace domů a jejího zpracování, poradenská, informační a zprostředkovatelská činnost týkající se služeb spadajících do třídy 42.

(730) **Tesařství Biskup, s.r.o.**, Studené 106, Jílové u Prahy, 25401, CZ

(210) **O-508178**

(220) 09.10.2013

(320) 09.10.2013

(511) 6, 7, 17, 19, 35, 36, 37, 39, 40, 41, 42

(540)

BISKUP

(510) (6) stavební materiály (kovové), stavební konstrukce (kovové), kovové konstrukce pevné a přenosné, obložení stavební (kovová), stavební kování, střešní konstrukce kovové, střešní krytina kovová, plechy, komíny kovové, kovové stojany a sloupky, podpěry, závory, brány, vrata, trubky a trouby, výztuže (kovové) pro stavebnictví, markýzy (kovové), římsy kovové, střešní okna kovová, okapové roury (kovové), okapy - žlaby (kovové), dráždla kovová, kovové potřeby zámečnické a klempířské, obklady kovové, kovové výplně stavebních otvorů, dveřní a okenní kování a jiné doplňky, vše zahrnuté ve třídě 6; (7) průmyslové stroje pro zpracování a úpravu materiálů, zejména dřeva - obráběcí stroje a soustruhy všeho druhu a jejich součástí, CNC obráběcí centra, CNC soustruhy, průmyslové stroje pro řezání, broušení, děrování, drcení, lisování, sekání, hoblování, odsávání, stroje pro vrtání a vrtací hlavy/vrtáky všeho druhu, brusky, frézky, kompresory, manipulační zařízení pro nakládání a vykládání, drobné strojní součásti, stoly, podstavce, stojany a upínače pro stroje, stroje, strojky a zařízení k provádění řemeslných prací ve stavebnictví, jeřáby; (17) materiály těsnící, ucpávací a izolační, kaučuk, gutaperča, guma, azbest, slída a výrobky z těchto materiálů, které nejsou zahrnuty do jiných tříd, polotovary z plastických hmot, ohebné trubky nekovové; (19) nekovové stavební materiály spadající do této třídy včetně polozpracovaného řeziva, například na trámy, prkna, stavební dřevo a stavební řezivo, stavební konstrukce nekovové (zejména dřevěné), neohebné trubky nekovové pro stavebnictví, stavební hmoty nekovové, stavby přenosné - obytné domy, chaty, sruby, altány apod. ze dřeva, krytina střešní, tašky střešní a další střešní materiál spadající do této třídy, obklady zdí a stěn nekovové, obložení v rámci této třídy, nátěrové hmoty pro stavebnictví, ohnivzdorné ochranné vrstvy v rámci této třídy, panely stavební nekovové, beton, asfalt, smola, živice, dlaždice, dlažba nekovová, podpěry nekovové, překlady nekovové, dveře a příslušenství nekovové, zárubně nekovové, okna dřevěná, žaluzie a markýzy nekovové, žlaby okapní nekovové, komíny nekovové a příslušenství ke komínům nekovové, odvětrávací prvky, dřevěné rošty, podlahové desky dřevěné, montované domy nikoliv z kovu, příčky nekovové, schody, schodiště a schodnice nekovové, stánky, nekovové podlahy a stropy pro stavby, dřevostavby; (35) marketing, obchodní činnost, podnikové poradenství a obchodní management, průzkum trhu, reklamní materiály (služby), reklamní materiály (rozšiřování) zákazníkům (letáky, prospekty, tisky, vzorky), propagační, inzertní a reklamní činnost; (36) správa nemovitostí, pronájem nemovitostí, realitní služby; (37) dozor nad stavbami, dveře a okna (instalace), informace (stavební), konzultace ve stavebnictví, stavebnictví a stavitelství, zprostředkovatelská činnost v oblasti výstavby, zajišťování komplexních služeb v oblasti výstavby, stavební občanská vybavenost, truhlářské služby, investorská a developerská činnost v oblasti realit, developerská činnost ve stavebnictví; (39) doprava nákladní, silniční motorová doprava; (40) zpracování dřeva nebo materiálů na bázi dřeva, impregnace dřeva; (41) semináře (organizování a vedení), školení, vzdělávací činnost ve stavebnictví; (42) architektonické poradenství, projektová činnost ve stavebnictví, studie technických projektů, projektování, grafický a průmyslový design, architektonické řešení staveb, služby technických poradců v oblasti stavebnictví (znalecké posudky), tvorba software (počítačových programů), úspory energie (konzultace v oblasti úspor energie), služby projektantů, inženýrská činnost v investiční výstavbě a stavebnictví, zajišťování projektové dokumentace domů a jejího zpracování, poradenská, informační a zprostředkovatelská činnost týkající se služeb spadajících do třídy 42.

(730) **Tesařství Biskup, s.r.o.**, Studené 106, Jílové u Prahy, 25401, CZ

(210) **O-508207**

(220) 10.10.2013

(320) 10.10.2013

(511) 1, 2, 3

(540)

SHERON Antigél

(510) (1) chemické výrobky určené pro průmysl (zejména chladicí a brzdové kapaliny a nemrzoucí směsi do chladicích souprav dopravních prostředků); (2) ochranné výrobky proti korozi; (3) přípravky pro čištění, leštění, odmašťování a broušení, autokosmetika, přípravky k ošetřování povrchů materiálů na bázi vosků, přípravky na odstraňování skvrn laků a barev z karosérií automobilů a skel.

(730) **DF Partner s.r.o.**, Neubuz 165, 76315, CZ

(740) Ing. Petr Soukup, Vídeňská 8, Olomouc, 77200

(210) **O-508209**

(220) 10.10.2013

(320) 10.10.2013

(511) 41

(540)

Skleněné městečko

(510) (41) zábava, pobavení.

(730) **Město Železný Brod**, nám. 3. května 1, Železný Brod, 46822, CZ

(210) **O-508362**

(220) 17.10.2013

(320) 17.10.2013

(511) 28, 35, 40

(540)



SHOGI

(510) (28) hry a hračky všeho druhu zařazené v této třídě, hlavolamy, stavebnice všech druhů, hrací karty, pexesa, puzzle; (35) internetový obchod, zprostředkovatelská činnost v oblasti obchodu s výrobky uvedenými ve tř. 28; (40) výroba deskových her a hraček.

(590) Barevná

(730) **Marek Filip**, Paříkova 5, Praha 9, 19000, CZ

(740) HALAXOVÁ & HALAXOVÁ, TETRAPAT, Mgr. Eva Halaxová, Dukelská 891/4, Olomouc, 77200

(210) **O-508456**

(220) 20.10.2013

(320) 20.10.2013

(511) 35, 41, 44

(540)

EGOsynergy

(510) (35) podnikové poradenství a obchodní management, obchodní reklama, personální poradenství, reklama, psychologické testování pro výběr zaměstnanců; (41) poradenství pro volbu povolání, pořádání a řízení pracovních setkání (školení), koučink, dálkové studium, praktický výcvik, vydávání elektronických knih a časopisů on-line, vydávání knih, vydávání textů (s výjimkou reklamních nebo náborových), zkoušení a přezkoušení v oblasti vzdělávání, služby osobního trenéra, pořádání a řízení školení, korespondenční kurzy, vzdělávání (výchovné služby); (44) služby

psychologa, psychologické služby pro veřejnost, testování a poradenství v oblasti psychologie pomocí vlastní teorie.

- (730) **Čepelka Jan**, U Louže 633, Klecany, okres Praha - východ, 25067, CZ
(740) Mgr. Štěpánka Červenková, Přístavní 33/1423, Praha 7, 17000

(210) **O-508472**

- (220) 21.10.2013
(320) 21.10.2013
(511) 16, 35, 41
(540)



- (510) (16) tiskoviny zařazené do této třídy, zejména časopisy, informační a propagační materiály, letáky, kalendáře, fotografie; (35) zprostředkovatelská činnost v oblasti obchodu, maloobchod-velkoobchod, internetový obchod, vše s výrobky zařazenými do tříd 3, 5, 9, 10, 16, reklama, propagace, inzerce všemi druhy médií, on-line prezentace a inzerce uživatelů v počítačové síti Internet, rozšiřování reklamních a informačních materiálů, marketing, poradenská a zprostředkovatelská činnost v uvedených oblastech; (41) provozování tělovýchovných, rekondičních a regeneračních zařízení, posilovny, zabezpečování sportovních aktivit jako jsou služby fitnes, aerobic, jóga, skupinová cvičení, osobní trénink, gymnastický výcvik, činnost a vzdělávání sportovních instruktorů, pořádání kurzů pro cvičitele, nakladatelská a vydavatelská činnost včetně nahrávání, půjčování, vydávání a šíření zvukových a zvukově-obrazových nosičů, zprostředkovatelská a poradenská činnost v uvedených oblastech.

- (730) **Míkešová Marcela MUDr.**, Na Božkovně 1949, Praha 8, 18600, CZ
Neumannová Kamila Mgr., Hlavice 15, Všelibice, 46348, CZ

(210) **O-508475**

- (220) 21.10.2013
(320) 21.10.2013
(511) 35, 43
(540)

VĚTRNÍK

- (510) (35) propagační činnost, reklama; (43) služby zajišťující stravování a nápoje, dočasné ubytování.

- (730) **Opatrný Miloš**, U Větrníku 40, Praha 6, 16200, CZ
(740) JUDr. Václav Bílý, Jáchymova 26/2, Praha 1, 11000

(210) **O-508486**

- (220) 21.10.2013
(320) 21.10.2013
(511) 29
(540)

RAMA AERO

- (510) (29) jedlé oleje a tuky.

- (730) **Unilever N.V.**, Weena 455, Rotterdam 3013 AL, NL
(740) Baker & McKenzie v.o.s., advokátní kancelář, JUDr. Jiří Čermák, advokát, Klimentská 46/1216, Praha 1, 11002

(210) **O-508487**

- (220) 21.10.2013
(320) 21.10.2013
(511) 7, 11, 24
(540)

SpurTex

- (510) (7) filtry (- části strojů nebo motorů), zejména filtry na čištění vzduchu, filtry pro individuální ochranné prostředky; (11) filtry (-části zařízení pro

průmysl a domácnost), zejména filtry na pitnou vodu; (24) technické textilie, zejména netkané textilie na bázi jemných vláken.

- (730) **SPUR a.s.**, Třída T. Bati 299, Zlín, 76302, CZ
(740) UTB ve Zlíně, Univerzitní institut, Ing. Jan Görig, Nám. T.G.Masaryka 5555, Zlín, 76001

(210) **O-508488**

- (220) 21.10.2013
(320) 21.10.2013
(511) 35, 36
(540)



EG CENTRUM

- (510) (35) obchodní reklama (pro třetí osoby), pronájem reklamních materiálů, pronájem reklamních ploch, reklama; (36) obchodování s nemovitostmi, pronájem nemovitostí, pronájem kanceláří, správa nemovitostí.

- (730) **Nákupní galerie EG CENTRUM, s.r.o.**, Horní lán 1328/6, Olomouc, 77900, CZ
(740) JUDr. Jana Kašpárková, Horní lán 1328/6, Olomouc, 77900

(210) **O-508526**

- (220) 22.10.2013
(320) 22.10.2013
(511) 25
(540)



- (510) (25) obuv.

- (730) **Sunny World s.r.o.**, Mattioliho 3271/4, Praha 10, 10600, CZ

(210) **O-508535**

- (220) 23.10.2013
(320) 23.10.2013
(511) 9, 16, 42
(540)

ATTIS SOLUTIONS

- (510) (9) software a softwarové produkty, zejména určené pro zlepšení výkonnosti organizací s důrazem na procesní přístup k řízení, nahrané nosiče, elektronické manuály a publikace; (16) papírové manuály a publikace v oblasti software; (42) tvorba, výzkum, vývoj a projekce software a softwarových produktů.

- (730) **ATTN Consulting s.r.o.**, Krapkova 1159/3, Olomouc, 77900, CZ
(740) Ing. Petr Soukup, Videňská 8, Olomouc, 77200

(210) **O-508536**

- (220) 23.10.2013
(320) 23.10.2013
(511) 9, 16, 42

(540)



(510) (9) software a softwarové produkty, zejména určené pro zlepšení výkonnosti organizací s důrazem na procesní přístup k řízení, nahané nosiče, elektronické manuály a publikace; (16) papírové manuály a publikace v oblasti software; (42) tvorba, výzkum, vývoj a projekce software a softwarových produktů.

(730) **ATTN Consulting s.r.o.**, Krapkova 1159/3, Olomouc, 77900, CZ

(740) Ing. Petr Soukup, Vídeňská 8, Olomouc, 77200

(210) **O-508569**

(220) 24.10.2013

(320) 03.07.2013

(511) 9

(540)

SUGAR

(510) (9) zařízení pro vnitřní spojení (interkomy), radiotelefonní zařízení, telefonní záznamníky, videotelefony, mobilní (přenosné) telefony, fotoaparáty, elektrické baterie, nabíječky baterií a akumulátorů, zařízení pro radiové přenášení zpráv (pagery), elektrická zařízení proti krádeži.

(730) **Shenzhen Sugar Mobile Communication Co., Ltd.**, 101, H3 Building, Eastern Industrial Park, Oversea Chinese Town, Nanshan District, Shenzhen, CN

(740) Ing. Václav Kratochvíl, Husníkova 2086/22, Praha 13, 15800

(210) **O-508570**

(220) 24.10.2013

(320) 17.07.2013

(511) 9

(540)

SUGAR LADY

(510) (9) zařízení pro vnitřní spojení (interkomy), radiotelefonní zařízení, telefonní záznamníky, videotelefony, mobilní (přenosné) telefony, fotoaparáty, elektrické baterie, nabíječky baterií a akumulátorů, zařízení pro radiové přenášení zpráv (pagery), elektrická zařízení proti krádeži.

(730) **Shenzhen Sugar Mobile Communication Co., Ltd.**, 101, H3 Building, Eastern Industrial Park, Oversea Chinese Town, Nanshan District, Shenzhen, CN

(740) Ing. Václav Kratochvíl, Husníkova 2086/22, Praha 13, 15800

(210) **O-508722**

(220) 30.10.2013

(320) 30.10.2013

(511) 14

(540)

MAX
MAN

(510) (14) hodiny, hodinky, klenoty, bižuterie.

(730) **T-BRANDTIME s.r.o.**, Koněvova 2660/141, Praha 3 - Žižkov, 13000, CZ

(740) Čermák a spol., JUDr. Kateřina Floriánová, Elišky Peškové 15/735, Praha 5, 15000

(210) **O-509050**

(220) 11.11.2013

(320) 11.11.2013

(511) 9, 35, 38, 42

(540)

SMARTIC

(510) (9) počítačové programy všeho druhu - software, počítačové aplikace, internetové aplikace, informační a řídicí systémy, programy a aplikace pro telekomunikační přístroje, přístroje pro zpracování informací, počítače a jejich součásti, příslušenství k počítačům spadající do této třídy, paměťová média - elektronické nosiče dat všeho druhu, audio-vizuální záznamy, přístroje telekomunikační techniky a jejich součásti, přístroje pro záznam, převod a reprodukci zvuku/obrazu, audio/video přístroje a jejich součásti, přístroje pro vedení, výrobu, přepínání, přeměnu, akumulaci, regulaci nebo řízení elektrického proudu, přístroje pro měření, vážení kontrolu a signalizaci, elektrosoučástky všeho druhu, elektrické vodiče; (35) automatizované a ruční zpracování dat, služby databank, správa a prodej obchodních dat, reklamní a marketingová činnost, reklamní a prodejní akce, předvádění produktů /výrobků, administrativní práce, průzkumy trhu, podnikatelský průzkum, obchodní statistiky, obchodní poradenství, manažerské služby, pomoc při řízení podniku a podnikání, činnost podnikatelských, ekonomických a organizačních poradců, obchodní zastoupení jiných podnikatelských subjektů, velkoobchodní, maloobchodní a elektronický prodej software, informačních systémů, elektronických nosičů dat, audio-vizuálních záznamů, výpočetní a telekomunikační techniky, počítačového příslušenství a odborných

tiskovin, poskytování obchodních informací; (38) telekomunikační služby, počítačová komunikace, elektronická pošta, posílání zpráv, přenos digitálních informací přes počítače a telekomunikační přístroje, audiovizuální komunikace prostřednictvím Internetu, telekonference, vysílací činnosti, rozšiřování a zveřejňování informací (vyjma obchodních) prostřednictvím telekomunikačních sítí, zprostředkování audiovizuální komunikace, poskytování telekomunikačních připojení k počítačovým sítím, pronájem telekomunikačních přístrojů a zařízení pro přenos informací, provoz internetových portálů se zaměřením na oblast počítačové/mobilní komunikace, poradenství a poskytování informací v oblasti telekomunikačních služeb a telekomunikační techniky; (42) počítačové programování - zhotovování počítačových programů, informačních systémů a internetových aplikací na zakázku, výzkum, vývoj a navrhování software, instalace, aktualizace, údržba, zkoušky a kopírování počítačového software a informačních systémů, počítačové systémové analýzy, regenerace počítačových dat, antivirová správa software, pronájem software a výpočetní techniky, měřicí a zkušební činnosti spadající do této třídy, služby v oblasti počítačové grafiky, projektová a inženýrská činnost, průmyslový design, provoz internetových portálů se zaměřením na oblast software, informačních systémů, výpočetní techniky a informatiky, poradenství a poskytování informací v oblasti software, informačních systémů, výpočetní techniky a informatiky.

(730) VARS BRNO a.s., Kroftova 3167/80C, Brno, 61600, CZ

(740) Ing. Jiří Střelák, Šumberova 42, Praha 6, 16200

(210) O-509051

(220) 11.11.2013

(320) 11.11.2013

(511) 9, 35, 38, 42

(540)

CLEVERA

(510) (9) počítačové programy všeho druhu - software, počítačové aplikace, internetové aplikace, informační a řídicí systémy, programy a aplikace pro telekomunikační přístroje, přístroje pro zpracování informací, počítače a jejich součásti, příslušenství k počítačům spadající do této třídy, paměťová média - elektronické nosiče dat všeho druhu, audio-vizuální záznamy, přístroje telekomunikační techniky a jejich součásti, přístroje pro záznam, převod a reprodukci zvuku/obrazu, audio/video přístroje a jejich součásti, přístroje pro vedení, výrobu, přepínání, přeměnu, akumulaci, regulaci nebo řízení elektrického proudu, přístroje pro měření, vážení kontrolu a signalizaci, elektrosoučástky všeho druhu, elektrické vodiče; (35) automatizované a ruční zpracování dat, služby databank, správa a prodej obchodních dat, reklamní a marketingová činnost, reklamní a prodejní akce, předvádění produktů /výrobků, administrativní práce, průzkumy trhu, podnikatelský průzkum, obchodní statistiky, obchodní poradenství, manažerské služby, pomoc při řízení podniku a podnikání, činnost podnikatelských, ekonomických a organizačních poradců, obchodní zastoupení jiných podnikatelských subjektů, velkoobchodní, maloobchodní a elektronický prodej software, informačních systémů, elektronických nosičů dat, audio-vizuálních záznamů, výpočetní a telekomunikační techniky, počítačového příslušenství a odborných tiskovin, poskytování obchodních informací; (38) telekomunikační služby, počítačová komunikace, elektronická pošta, posílání zpráv, přenos digitálních informací přes počítače a telekomunikační přístroje, audiovizuální komunikace prostřednictvím Internetu, telekonference, vysílací činnosti, rozšiřování a zveřejňování informací (vyjma obchodních) prostřednictvím telekomunikačních sítí, zprostředkování audiovizuální komunikace, poskytování telekomunikačních připojení k počítačovým sítím, pronájem telekomunikačních přístrojů a zařízení pro přenos informací, provoz internetových portálů se zaměřením na oblast počítačové/mobilní komunikace, poradenství a poskytování informací v oblasti telekomunikačních služeb a telekomunikační techniky; (42) počítačové programování - zhotovování počítačových programů, informačních systémů a internetových aplikací na zakázku, výzkum, vývoj a navrhování software, instalace, aktualizace, údržba, zkoušky a kopírování počítačového software a informačních systémů, počítačové systémové analýzy, regenerace počítačových dat, antivirová správa software, pronájem software a výpočetní techniky, měřicí a zkušební činnosti spadající do této třídy, služby v oblasti počítačové grafiky, projektová a inženýrská činnost, průmyslový design, provoz internetových portálů se zaměřením na oblast software, informačních systémů, výpočetní techniky a informatiky, poradenství a poskytování informací v oblasti software, informačních systémů, výpočetní techniky a informatiky.

(730) VARS BRNO, a.s., Kroftova 3167/80c, Brno, 61600, CZ

(740) Ing. Jiří Střelák, Šumberova 42, Praha 6, 16200

(210) O-509108

(220) 12.11.2013

(320) 12.11.2013

(511) 9, 35, 38, 42

(540)



(510) (9) počítačový software, jmenovitě software pro elektronickou poštu, software na řízení vztahů se zákazníky, software pro manažery a software pro elektronický přenos dat, obrazů a dokumentů přes počítačové terminály, internetové servery, linková a bezdrátová média, přístroje a nástroje vědecké, námořní, geodetické, fotografické, filmové, optické, přístroje pro vážení, měření, signalizaci, kontrolu (inspekci), záchranu a přístroje pro vyučování, přístroje a nástroje pro vedení, přepínání, přeměnu, akumulaci, regulaci nebo řízení elektrického proudu, přístroje pro záznam, převod, reprodukci zvuku nebo obrazu, magnetické nosiče zvukových záznamů, gramofonové desky, zapisovací pokladny, počítací stroje, přístroje pro zpracování informací a počítače; (35) poskytování reklamy, marketing, propagační služby a související poradenství pro druhé, marketingové a konzultační služby v oboru propagace a sledování zboží, služeb a značek druhých prostřednictvím všech veřejných a soukromých komunikačních prostředků pro získání zájmu, zapojení a akce zákazníků, tvorba, příprava, zavádění, řízení, sledování, měření, analýzy, hlášení a optimalizace reklamních, propagačních a marketingových strategií, konceptů, taktiky a kampaní pro druhé, automatizované on-line objednávkové služby v oboru elektronické komunikace, propagační činnost, reklama, pomoc při řízení obchodní činnosti, obchodní administrativa, kancelářské práce; (38) elektronické zasílání zpráv a elektronický přenos dat, obrázků a dokumentů přes počítačové terminály, internetové servery a linková a bezdrátová média, spoje (komunikace); (42) poskytování softwarové platformy pro tvorbu, vývoj, zavádění, řízení, sledování, měření, analýzu, hlášení a optimalizaci reklamních, propagačních a marketingových strategií, konceptů, taktiky a kampaní pro druhé, počítačové služby, jmenovitě elektronický sběr, analýza a formátování dat pro sledování, lokalizaci, monitorování, přihlašování a hodnocení reakcí na reklamní, propagační a marketingové kampaně, technické konzultační služby v oboru řízení vztahu k zákazníkům, vytváření obchodní struktury a reklamních, propagačních a marketingových kampaní (služby techniků), počítačové služby, jmenovitě tvorba, zavádění a údržba webových stránek pro druhé, vědecké a technologické služby a související výzkum a projektování, analytické a výzkumné služby v průmyslu, navrhování a vývoj počítačového hardwaru a softwaru.

(590) Barevná

(730) VIV NETworks s.r.o., Lisabonská 4, Praha 9, 19000, CZ

(740) Mgr. Klára Studená, advokátní a patentová kancelář, Na Poříčí 12, Praha 1, 11000

(210) O-509131

(220) 12.11.2013

(320) 12.11.2013

(511) 9, 16, 35, 38, 41, 42, 45

(540)

NEOOPS

(510) (9) počítače, laptopy, tablety (PC), elektronická komunikační zařízení a přístroje pro záznam, uchování, převod, přenos nebo reprodukci zvuku nebo obrazu, zpracování informací, včetně jejich jednotlivých součástí a náhradních dílů ze třídy 9, programové vybavení pro počítače, software, audiovizuální programy, audioprogramy, hardware výpočetní techniky nebo komunikační nebo informační techniky, elektronické databáze a databázové produkty, informace, data a záznamy v elektronické podobě, elektronické nebo datové nebo informační nebo komunikační nebo výpočetní sítě včetně jednotlivých součástí a náhradních dílů obsažených ve třídě 9, multimediální aplikace, elektronické multimediální nebo elektronické informační katalogy, elektronická periodika a knihy v elektronické podobě, elektronické časopisy, elektronické publikace, zvukové a obrazové záznamy, záznamy dat, audiovizuální díla na nosičích, nosiče záznamů nahrané i nenahrané, magnetické nosiče dat, optické nosiče dat, stahovatelné elektronické publikace, zařízení a příslušenství na zpracování dat (elektrická a mechanická); (16) tiskoviny všeho druhu, zejména periodické a neperiodické publikace, noviny a časopisy, knihy, manuály, kancelářské potřeby, papírenské výrobky, pytle a balicí a obalové materiály a materiály pro skladování z papíru, lepenky nebo z plastů; (35) administrativní zpracování nákupních objednávek, analýzy nákladů, dodavatelské služby pro třetí osoby (nákup výrobků a služeb pro jiné podniky), posuzování efektivity provozu a racionalizace práce, fakturace, obchodní nebo podnikatelské informace, komerční informace a rady pro spotřebitele (spotřebitelská poradna), komerční informační kanceláře, komerční správa licencí na výrobky a služby ostatních, prezentace výrobků v komunikačních médiích pro účely maloobchodu, kopírování nebo rozmnožování (reprodukce) dokumentů, dokladů, marketing, marketingové studie, příprava mezd a výplatních listin, nábor zaměstnanců, nákupní ceny, velkoobchodní ceny (analýzy -), služby, poradenství v obchodní činnosti, obchodní management a podnikové poradenství, poskytování obchodních nebo podnikatelských informací, profesionální obchodní nebo podnikatelské poradenství, obchodní nebo podnikatelský průzkum, personální poradenství, překlad informací do počítačových databází, systemizace informací do počítačových databází, pomoc při řízení obchodní činnosti, odborné obchodní poradenství, poradenství při vedení podniků, prodej po telefonu (telemarketing), produkce (výroba) reklamních filmů, služby týkající se přemísťování (stěhování) provozů, podniků, propagační činnost, inzertní a reklamní služby všeho druhu včetně inzerce a reklamy poskytované v počítačových, telekomunikačních a obdobných sítích, tvorba, vydávání, zveřejňování, šíření a zasílání reklamních, inzertních a propagačních materiálů, poradenské služby obchodní nebo podnikatelské v oblasti řízení podniku, poskytování pomoci při řízení obchodních nebo průmyslových podniků, řízení průmyslových nebo obchodních podniků, sekretářské služby, subdodavatelské služby (obchodní pomoc), účetnictví, vedení účetních knih, účty (sestavování výpisů z -), vedení, pořádání a organizování obchodních přehlídek a veletrhů k obchodním a reklamním účelům, vyhledávání dat v počítačových souborech (pro třetí osoby), provádění výpisů z účtů, zprostředkovatelské práce, služby předvádění výrobků a vystavování zboží; (38) počítačová komunikace, poskytování internetových diskusních fór, poskytování on-line fór, poskytování přístupu k databázím, šíření elektronických časopisů, informací, elektronických periodik, knih v elektronické podobě, audio nebo audiovizuálních děl prostřednictvím informační nebo datové nebo elektronické nebo komunikační nebo telekomunikační nebo počítačové sítě, zejména Internetu, pomocí satelitů; (41) vyučování, vzdělávání, vyučování (instruktažní služby), školení, pořádání a vedení seminářů a konferencí, nakladatelské a vydavatelské služby, publikování a editování tiskovin, elektronické publikování, vydávání elektronických knih a on-line časopisů, poskytování on-line elektronických publikací, poskytování publikací z celosvětové počítačové sítě nebo Internetu s možností prohlédávání, vydávání materiálů na magnetických nebo optických

nosičích dat, nahrávání nosičů zvukových nebo obrazově zvukových; (42) aktualizace počítačových programů, digitalizace dokumentů (skenování), instalace počítačových programů, konzultace v oblasti počítačového softwaru, konzultační služby v oblasti informačních technologií, počítačové programování, kopírování počítačových programů, počítačové systémové analýzy, tvorba počítačových systémů, poradenství v oblasti navrhování a vývoje počítačového hardwaru, přenos dat nebo dokumentů z fyzických nosičů na elektronické nosiče, tvorba softwaru, software jako služba (SaaS), údržba počítačových programů, tvorba, aktualizace a adaptace počítačových programů, přenos dat v podobě dokumentů z jednoho počítačového formátu do druhého, aktualizace a údržba počítačového softwaru a programů, grafický design, tvorba a správa webových stránek pro 3. osoby, konzultační a poradenská činnost ve výše uvedených oborech a službách ve třídě 42; (45) ochrana, poradenství a licencování duševního vlastnictví, poskytování licencí k počítačovému software, registrace doménových jmen.

(730) NEOOPS, s.r.o., Podvinný mlýn 2358/48, Praha 9 - Libeň, 19000, CZ

(740) Společná advokátní kancelář Všeťečka Zelený Švorčík Kalenský a partneři, JUDr. Michal Havlík, Hálkova 2, Praha 2, 12000

(210) O-509132

(220) 12.11.2013

(320) 12.11.2013

(511) 10, 16, 28, 35, 36, 41, 44, 45

(540)

vibrostation
Plošina, která cvičí za Vás!

(510) (10) fyzioterapeutická a masérská zařízení v rámci této třídy, lékařské přístroje a nástroje, jmenovitě vibrující přístroje používané ke stimulaci svalů a zvýšení síly a fyzického výkonu pro zdravotní a lékařské účely, masážní stroje a přístroje, rehabilitační přístroje a zařízení, vše v rámci této třídy; (16) tiskoviny všeho druhu, zejména periodické a neperiodické publikace na papírových nosičích, zejména časopisy, noviny, knihy, prospekty, plakáty, data a databáze na papírových nosičích, kalendáře, fotografie, pohlednice, plakáty, samolepky, knihařské výrobky, informační a propagační výrobky z papíru, včetně dekorativních předmětů z papíru, obalový materiál z papíru a balicí fólie z plastu, papírové a plastové sáčky a tašky, kancelářské potřeby (vyjma nábytku); (28) přístroje a nástroje pro sport, (silový) trénink a tělesný pohyb, fitness, rekondici a regeneraci, nezařazené do jiných tříd, jmenovitě vibrující přístroje používané v programech pro fitness a tělesný pohyb ke stimulaci svalů a zvýšení síly a fyzického výkonu, posilovací a fitness stroje a přístroje pro tělesná cvičení, trenážery, vše v rámci této třídy; (35) organizování a vedení prodeje, správy a marketingu v obchodní činnosti s výrobky a službami ve třídách 10, 28, 36, 41 a 44, analýzy chování v oblasti, jak obchodovat; (36) jednatelství, finanční sponzorování (sponzorování zařízení a zařízení sloužících regeneraci a rekondici), sponzorování výroby fyzioterapeutických a sportovních potřeb a zařízení, pronájem kanceláří, místností a bytů (apartmánů), pronájem nebytových prostor zařízených a nezařízených, nebytových prostor a sálů provozovatelům fitness, fyzioterapeutům, lektorům různých forem aktivit, zprostředkování nemovitostí a prostor k pronájmu, inkasování (vybírání) nájemného, správa majetku (wellnes centra, fitness centra, salónů krásy a ubytovacího zařízení), úschovní služby a úschova v bezpečnostních schránkách, finanční služby a analýzy, vybírání licenčních poplatků a poplatků na vzdělání v oblasti fyzioterapie, sportu a zdravého životního stylu, poradenství v uvedených oblastech služeb, informační a konzultační služby v rámci této třídy; (41) gymnastický a fitness výcvik, provozování tělovýchovných, sportovních a fitness zařízení, provozování zařízení a služeb sloužících k regeneraci, oddechu a rekreaci, organizování a provozování společenských, vzdělávacích a sportovních akcí, soutěží a her, výchovné zábavné služby, informace o možnostech rekreace a zábavy, koučink (trénink) v oblasti obchodování s výrobky a službami tříd 10, 28, 36, 41 a 44, gymnastika nemocných, sport pro zdraví, posilování,

trénink výdrže, relaxační cvičení, meditativní a nemeditativní tělesná a duševní cvičení; (44) provozování soukromých center pro fyzickou rehabilitaci, wellness, provozování fyzioterapeutických středisek a poskytování lázeňské služby, provozování zařízení sloužících k regeneraci a rekondici, k fyziocvičením, k lázeňské péči a službám fyzioterapeutickým, provoz klubů zdraví a wellness klubů (lékařské služby), provozování a služby vířivých koupelí, whirlpoolů, parních lázní, termálních středisek, sauny, veřejné lázně pro hygienické účely v rámci této třídy, parní lázně, rekondiční, rekonvalescenční, rehabilitační, aromaterapeutické a relaxační služby, péče o osoby pomocí léčebných technik jako je meditace, aromaterapie, chromoterapie, IPL terapie, fyzikální terapie (fyzioterapie a cvičení), chiropraktika, fyzická rehabilitace (cvičení), tělesná terapie, svalové vyrovnávání postojů těla, péče o hygienu a krásu osob, masérské, rekondiční a regenerační služby všeho druhu, terapie a rehabilitace, manuální terapie jako služby fyzioterapeutického a sportovního terapeuta, jmenovitě masáže všeho druhu, wellness péče a služby v oblasti zvládnutí stresu, léčebná terapie (jmenovitě relaxace), kadeřnické a kosmetické salóny, manikúra, pedikúra, služby vizážistů a zkrášlovacích salónů, provozování a služby solárií, aranžování květin a zahradní architektura propojená do wellness centra, analýzy léčby v souvislosti s léčením a fyzioterapií osob, sběr fyzioterapeutických léčebných znalostí a znalostí z oblasti wellness, fyzioterapeutické hodnocení a diagnostikování, analýza držení těla, program hodnocení pro pacienty přijímající fyzioterapeutické nebo rehabilitační služby za účelem vedení léčby a hodnocení efektivnosti léčebného programu, zdravotní poradenství v oblasti zdravé výživy, diagnostika a poradenství v oblasti zdravého životního stylu a optimalizace životního stylu, poradenské služby v oblasti dietologie, tvarování postavy, hubnutí a redukce váhy, poradenství v oblasti uvedených služeb této třídy pro wellness centra a kluby zdraví, poradenské služby v oblasti zvýšení imunity organismu, jeho regenerace a detoxikace, přírodní a alternativní medicína, pronájem a nájem fyzioterapeutických zařízení a přístrojů, vibračních zařízení, zdravotní péče o duševní zdraví; (45) udělování licencí pro franšízové koncepty, licence k průmyslovým právům, půjčování oděvů a sportovních úborů, poskytování licencí na činnosti na vibračních přístrojích a know how v oblasti sportu a zdravého životního stylu, poradenství v oblasti výše uvedených služeb této třídy, poskytování softwarových licencí s výjimkou programů pro hry.

(590) Barevná

(730) **Jelinková Irena Mgr.**, U studánky 120, Mnichovice - Myšlín, 25164, CZ

(740) KŠD LEGAL advokátní kancelář s.r.o., Lukáš Trojan, Hvězdova 1716/2b, Praha 4, 14078

(210) **O-509135**

(220) 12.11.2013

(320) 12.11.2013

(511) 16, 28, 41

(540)



(554) Prostorová

(510) (16) tiskoviny, noviny, reklamní předměty (papírové), psací potřeby, učební pomůcky, tiskařské typy, štočky, obaly z papíru, známky, samolepky, umělé hmoty na modelování, modelovací hlína, dětské tvarovací hmoty, plastelíny, modelovací vosky kromě dentálních, pastelky, popisovače, barvy - v rámci této třídy, křídly, pisky a vosky jako výtvarné potřeby, psací potřeby, skicáky, školní potřeby, štetce, tužky, tuhy do tužek, archy papíru, papír a výrobky z papíru všeho druhu jako papír pro kopírování, papír balící, papír voskovaný, filtrační papír, celofán (celulózové fólie) na balení, papírové podložky pod sklenice, papírové ubrousky, lepenka a kartonážní výrobky, akvarely, alba, blahopřání i hudební, pohlednice, diagramy, figurky (sošky) z papírové hmoty,

fotografie, stojany na fotografie, grafické reprodukce, grafiky, lepty, listky, litografie, olej otisky, plakáty, malby (obrazy) zarámované či nezarámované, letáky, portréty, prospekty, grafické reprodukce, rytiny, turistické příručky, mapy, atlasy, obrazy, pohlednice a jiné propagační a informační materiály a upomínkové předměty spadající do této třídy jako propagační publikace, ročenky, papírové propagační samolepky, potřeby pro umělce, jako jsou štetce, hlína modelovací, hmota papírová, malířská plátna, malířské stojany, malířské válečky pro interiéry, misky na vodové barvy, palety pro malíře, opěradla na ruce pro malíře, prkna rýsovací, papírnické zboží kancelářské, obalové materiály, spadající do této třídy, kancelářské potřeby jako jsou adresové štítky do adresovacích strojů, bloky (papírnické výrobky), číslo vačky, dávkovače lepící pásky (kancelářské potřeby), desky (papírnické výrobky), desky psací s klipsem na přidržování papíru, desky na dokumenty (šanon, pořadače), dopisní papír, držáky na psací potřeby, etikety, kromě textilních, formuláře, gumičky, gumy na mazání, houbičky navlhčovací - v rámci této třídy, hroty psacích per, inkousty, kalamáře, kancelářské sponky, kartón, kartonážní listky, karty, karty a pásky papírové na zaznamenání počítačových programů, krejóny (patentní tužky), kružítko, křída na psaní, křívítka, lamino vačky (na dokumenty) pro použití v kanceláři, lepidla pro kancelářské účely nebo pro domácnost, materiály na pečetení, nálepky (lepící pásky) pro kancelářské použití nebo pro domácnost, napínáčky, násadky na pera, nože na papír, obálky, oplátky na pečetení, ořezávací stroje na tužky, ořezávkta na tužky, řezačky na papír, pečeteč, pečetni vosk, penály, pera plnicí, podložky na stůl papírové, papírové podložky pod pívné sklenice, poštovní známky, pouzdra s psacími potřebami, pravítka, pořadače (kancelářské potřeby), pouzdra na pera, pouzdra na razítka, připínáčky, psací stroje (elektrické i neelektrické), razítka, rýsovací nástroje, sešity, seznamy (rejstříky), sponky kancelářské, stroje kancelářské na zalepování, těžítka, tikety, přenosné tiskárničky (zařízení pro potisk pro kancelářské účely), účetní knihy, uhly na kreslení, zápisníky (notesy), filtry kávové (papírové), fólie hliníkové na balení potravin, fólie z umělých hmot na balení, kornouty (papírové), krabice lepenkové nebo papírové, lepenka, lepenkové roury, mašle papírové, obtisky, papír toaletní, papírové ubrousky, papírové ubrusy, pásky doutníkové, podložky (psací), podušky na razítkování, poučtače z papíru nebo z lepenky, pouzdra na doklady, pouzdra na pasy, pouzdra na stříhy, pouzdra s barvami (školní pomůcky), pytlíky jako obaly (z papíru nebo umělých hmot), ručníky papírové, štíty vývěsní z papíru nebo z lepenky, tabule reklamní z papíru nebo lepenky; (28) loutky, maňásci, marionety, loutková divadla a divadélka, hračky, hračky plyšové, hračky pohyblivé, ozdoby a stojany na vánoční stroměčky (s výjimkou osvětlení a cukrovinek), vrcholenské, deskové a stolní hry jako dáma, šachy, mah-jong, puzzle, vrcholky, hra v kostky, domino, dostihy, šachovnice, hrací karty, žetony, koule, kuličky a další příslušenství her, autička na hraní, automobilové modely zmenšené, balónky na hraní, bublifuk, panenky, domečky, šatičky, pokojíčky, postýlky, sací láhve pro panenky, draci létající, houpačky, chraštítka, káča, vlček, koně houpací, stavebnice a stavebnicové kostky, mince a míčky na hraní, pistole a pistolky jako hračky, hračky pro domácí zvířata, hry automatické, s výjimkou těch, které se uvádějí do chodu vhozením mince nebo těch, které jsou užívány výhradně s televizním přijímačem, hry elektronické, s výjimkou her, které jsou používány výhradně ve spojení s televizním přijímačem, zábavné stroje, hrací automaty, výrobky zábavné pyrotechniky jako rachejtla, petardy, rozbušky a kapsle, divadelní a karnevalové masky, kaleidoskopy, kanadské žertíky (atrapy), žertovné předměty, konfety, girlandy, kouzelnické potřeby, sportovní zboží v rámci této třídy, koloběžky, jízdní kola nehybná určená pro trénink, tříkolky, sportovní náčiní a nástroje jako jsou rukavice pro baseball, šerm, golf, box, a další sporty v rámci této třídy, lyže, lyže vodní, obaly na lyže, snowboardy, skateboardy, prkna na surfing a windsurfing, brusle lední, kolečkové in-line, boby; sáně, činky, disky, golfové hole, gymnastické zařízení, hokejky, hráčské palky, hůlky pro mažoretky, chrániče a ochranné vycpávky jako části sportovní výstroje, kulečnicková tága, kuželky, lukostřelecké náčiní, náboje a pistole na paintball, ploutve na plavání, potápění, puky hokejové, rakety s pružným výpletem a výplety pro tyto rakety, stoly pro stolní tenis a stolní fotbal, šipky, talíře létající, tenisové a podobné sítě, terče, vosky na lyže, biliardové (kulečnickové) koule, horolezecká výstroj, sítě na motýly, rybářské náčiní, umělé vánoční stroměčky, dětské hrnčířské kruhy (hračky); (41) pořádání divadelních představení, zejména loutkových představení, organizování živých představení a vystoupení, půjčování a pronájem divadelních a jiných dekorací včetně osvětlení, organizování kulturních nebo vzdělávacích výstav, vzdělávací a školící činnosti v rámci této třídy, umělecké a módní agentury, estrády, organizování plešů, služby pro oddech a rekreace, plánování a organizování večírků a oslav, předprodej vstupenek, hudební produkce v rámci této třídy, dětské jesle a školky, prázdninové tábory,

filmová tvorba, filmová studia, provozování kinosálů, koncertní síně, organizování vzdělávacích, zábavných, sportovních soutěží, pronájem rozhlasových a televizních přijímačů, půjčování přenosných videokamer, vydávání knih, elektronické publikování (DTP), poskytování on-line elektronických publikací (bez možnosti stažení), vydávání elektronických knih a časopisů on-line, posunková řeč (tlumočení), překladatelské služby, pořádání a řízení pracovních setkání, půjčování a pronájem sportovního vybavení a nářadí, s výjimkou dopravních prostředků, tělesná výchova, provozování a pronájem dalších sportovních zařízení - stadiónů, tenisových dvorců, plaveckých bazénů, gymnastický výcvik, vzdělávací a školicí činnosti v rámci této třídy, pořádání festivalů, informace a zprostředkování možností rekreace, rozptýlení, zábavy, management turistických destinací, provozování muzeí, knihovny (půjčovny knih), organizování a vedení kolokvií, konferencí, kongresů, seminářů, symposií, informace o výchově a vzdělávání, školení, praktické cvičení, instruktážní výcvik, zkoušení, přezkoušení, dálkové studium, korespondenční kurzy, internátní školy, náboženská výchova, pomoc a poradenství pro volbu povolání, výstavni a galerijní činnost v rámci této třídy, výchovně-zábavné klubové služby, služby klubů zdraví (zdravotní a kondiční cvičení), provozování zoologických zahrad, půjčování filmů, dabing, digitální zpracování obrazu, nahrávací studia, výroba rozhlasových a televizních programů, zpravodajské služby, obrazové zpravodajství, fotografování.

(730) **Hoferek Jan**, Bdeněves 176, Bdeněves, 33032, CZ

(740) **DANĚK & PARTNERS** Advokátní a patentová kancelář, Ing. Dr. Vilém Daněk, Vinohradská 45/1107, Praha 2, 12000

(210) **O-509136**

(220) 12.11.2013

(320) 12.11.2013

(511) 9, 16, 36

(540)

Minutová půjčka

(510) (9) software ke stažení vztahující se k bankovníctví a financím, výrobky spojené s bankovníctvím spadající do třídy 9, platební karty nebo magnetické a čipové karty pro použití v bankovníctví, v pojišťovnictví, v oblasti služeb a v obchodním styku, mezinárodní platební karty, elektronické peněženky, software pro bankovníctví, bankomaty, prodejní automaty, informace a záznamy na nosičích zařazených ve třídě 9, elektronická data, informační produkty v elektronických, datových, informačních a telekomunikačních sítích všeho druhu, software a hardware, periodika a knihy v elektronické podobě, nosiče dat či záznamů včetně audiokazet nahrané i nenahrané, elektronické, datové nebo informační sítě, multimediální aplikace na nosičích zařazených ve třídě 9 nebo v sítích, interaktivní a grafické programy, software, software pro systémy pro přenos dat, dešifrovací soustavy, čipy (integrované obvody), multimediální nebo informační katalogy, audiovizuální programy a díla, exponované filmy, hudební díla na nosičích, CD disky, programové vybavení pro počítače, hardware výpočetní, komunikační nebo informační techniky, elektronické databáze a databázové produkty, informace a záznamy na nosiči s výjimkou nosičů papírových ze třídy 16, informace a data na nosičích nebo i v elektronických, datových, informačních, počítačových a komunikačních sítích, související software a hardware, elektronické, datové nebo informační, komunikační nebo výpočetní sítě včetně jednotlivých součástí a náhradních dílů obsažených ve třídě 9, multimediální aplikace, programy na počítačové hry, hlavolamy elektrické nebo elektronické v rámci této třídy; (16) tiskárenské výrobky vztahující se k bankovníctví a financím, papírenské výrobky a tiskopisy pro finančníctví, bankovníctví, pojišťovnictví a služby finančního trhu, tiskoviny, časopisy, periodika, knihy, obalové materiály z plastických hmot, tiskařské štočky, pastelky, popisovače, dětské tvarovací hmoty, plastelíny, barvy spadající do této třídy (školní pomůcky), křídly na psaní, pisky a vosky jako výtvarné potřeby, materiály na modelování, psací potřeby, skicáky, školní potřeby spadající do této třídy, tužky, tuhy do tužek, archy papíru, papír a výrobky z papíru všeho druhu jako papír pro kopírování, papír balící, papír voskovaný, filtrační papír, celofán (celulózové fólie) na balení, papírové podložky pod sklenice, papírové ubrousky, lepenka a kartonážní výrobky, akvarely (malby), alba, blahopřání i hudební, diagramy, figurky (sošky) z papírové hmoty, fotografie, stojany na fotografie, grafické reprodukcce, grafiky, lepty, listky, litografie, olejotisky, plakáty, malby (obrazy) zarámované či nezarámované, letáky, portréty, prospekty, grafické reprodukcce, rytiny, turistické příručky, mapy, atlasy, obrazy, pohlednice a jiné propagační a informační materiály a upomínkové předměty spadající do této třídy jako propagační publikace, ročenky, papírové propagační samolepky, výrobky knihařské, učební pomůcky (s výjimkou přístrojů), tiskařské typy, obaly z

papíru, známky, samolepky, potřeby pro umělce, jako jsou štětce, hlína modelovací, hmota papírová, malířská plátna, malířské stojany, malířské válečky pro interiéry, misky na vodové barvy, palety pro malíře, opěradla na ruce pro malíře, prkna rýsovací, modelovací vosky, kromě dentálních, knihařské výrobky, papírnické zboží kancelářské, obalové materiály, neperiodické i periodické publikace, například brožury, kalendáře, katalogy, knihy, oběžníky, zpěvníky, knihy k nalepování výstřížků (alba), komiksy, manuály, noviny, kancelářské potřeby jako jsou adresové štítky do adresovacích strojů, bloky (papírnické výrobky), číslovačky, dávkovače lepicí pásky (kancelářské potřeby), desky (papírnické výrobky), desky psací s klipsem na přidržování papíru, desky na dokumenty (šanonny, pořadače), dopisní papír, držáky na psací potřeby, etikety kromě textilních, formuláře, gumičky (kancelářské potřeby), gummy na mazání, houbičky navlhčovací (kancelářské potřeby), hroty psacích per, inkousty, kalamáře, kancelářské sponky, kartón, kartotéční listky, karty, karty a pásky papírové na zaznamenání počítačových programů, krejóny (patentní tužky), kružítko, křída na psaní, křívítka, laminovačky (na dokumenty) pro použití v kanceláři, lepidla pro kancelářské účely nebo pro domácnost, materiály na pečetení, nálepky (lepicí pásky) pro kancelářské použití nebo pro domácnost, napínáčky, násadky na pera, nože na papír (kancelářské potřeby), obálky, oplatky na pečetení, ořezávací stroje na tužky, ořezávkata na tužky, řezačky na papír, pečete, pečeti vosk, penály, pera plnicí, podložky na stůl papírové, podložky pod pívni sklenice, poštovní známky, pouzdra s psacími potřebami, pravítka, pořadače (kancelářské potřeby), pouzdra na pera, pouzdra na razítka, připínáčky, psací stroje (elektrické i neelektrické), razítka, rýsovací nástroje, sešity, seznamy (rejstříky), stroje kancelářské na zalapování, těžítka, tikety, tiskárničky (přenosné), účetní knihy, uhly na kreslení, zápisníky (notesy), filtry kávové (papírové), fólie hliníková na balení potravin, fólie z umělých hmot na balení, kornouty (papírové), krabice lepenkové nebo papírové, lepenka, lepenkové roury, mašle papírové, obtisky, papír toaletní, papírové ubrousky, papírové ubrusy, pásky doutníkové, podložky (psací), podušky na razítkování, poustače z papíru nebo z lepenky, pouzdra na doklady, pouzdra na pasy, pouzdra na stříhy, pouzdra s barvami (školní pomůcky), pytlíky jako obaly (z papíru nebo umělých hmot), ručníky papírové, šitý vývěsní z papíru nebo z lepenky, tabule reklamní z papíru nebo lepenky; (36) finanční služby, bankovní služby, poskytování bankovních služeb on-line, poskytování spořicíh a úvěrových služeb, informační a poradenské služby ve všech výše uvedených oblastech třídy 36, poskytování půjček, finančníctví, bankovníctví a pojišťovnictví - služby v rámci této třídy, služby finančního trhu, finanční služby - analýzy, transakce, operace, finanční informace, finanční poradenství a finanční řízení, daňové odhady, finanční odhady a oceňování v oblastech pojišťovnictví, bankovníctví, nemovitostí, burzovní makléřství, kurzovní záznamy na burze, finanční sponzorování, financování koupí na splátky, poskytování hypotečních půjček, hypoteční služby, makléřské služby v oblasti hypoték, finanční pronájem - leasing, garance, záruky, kauce, úvěrové banky, bezhotovostní operace, platební převody vykonávané elektronicky, clearing (zúčtování vzájemných pohledávek a závazků), elektronický převod kapitálu, kapitálové investice, domácí bankovní služby, vydávání cenin, vydávání cestovních šeků, vydávání cenných papírů, služby a vydávání kreditních karet, měnové služby a operace, směnárenské služby, spořitelny, zprostředkování a poradenství v oblasti pojištění, služby pojištěoven - uzavírání pojistek a pojistných smluv životních, úrazových a proti požáru, nemocenské pojištění, vyplácení důchodů, důchodové fondy, pojistně - technické služby (statistika), služby týkající se úvěrových karet, služby realitní kanceláře - obchodování s nemovitostmi, zprostředkování pronájmu a koupě nemovitostí, pronájem nemovitostí - bytů, domů, kanceláří, pozemků, farem, vedení nájemních a činžovních domů, správa nemovitostí, inkasování nájemného, ubytovací kanceláře (byty, místnosti), oceňování numismatických sbírek, starožitností, uměleckých děl, známek a šperků, kanceláře pro inkasování pohledávek (faktoring), služby v oblasti likvidace podniků (finanční záležitosti), celní služby, organizování dobročinných a jiných sbírek, úschovní služby a úschova v bezpečnostních schránkách, úschova cenností, provozování zastaváren.

(730) **Equa bank a.s.**, Karolínská 661/4, Praha 8 - Karlín, 18600, CZ

(740) **DANĚK & PARTNERS** Advokátní a patentová kancelář, Ing. Dr. Vilém Daněk, Vinohradská 45/1107, Praha 2, 12000

(210) **O-509229**

(220) 14.11.2013

(320) 14.11.2013

(511) 9, 35, 42, 45

(540)



(510) (9) filmy (exponované), filmy (kreslené), počítačové programy (nahrané), počítačové programy s možností stažení, počítačový software (nahráný), programy počítačových her, promítací plátna, promítací přístroje, software pro počítačové hry, stahovatelné hudební soubory, stahovatelné obrazové soubory, stuhu závěsné pro mobilní telefony, USB disky, zpracování dat (přístroje pro), zvuk (přístroje pro nahrávání a reprodukci -), zvuk (zařízení pro přenášení -), software ke stažení pro poskytování spotřebitelských informací, software ke stažení pro zobrazování a sdílení polohy uživatelů a hledání a vyhledávání uživatelů a míst; (35) administrativní zpracování nákupních objednávek, aktualizování reklamních materiálů, data (vyhledávání -) v počítačových souborech [pro třetí osoby], dodavatelské služby pro třetí osoby [nákup výrobků a služeb pro jiné podniky], efektivnost provozu a racionalizace práce (posuzování -), informace (obchodní nebo podnikatelské -), komunikační média (prezentace výrobků v komunikačních médiích) pro účely maloobchodu, marketing, marketingové studie, nákupní ceny, velkoobchodní ceny (analýzy -), nákupní objednávky (administrativní zpracování), obchodní a průmyslové podniky (pomoc při řízení -), obchodní činnost (pomoc při řízení -), obchodní činnost (služby, poradenství v -), obchodní management a podnikové poradenství, obchodní nebo podnikatelské informace (poskytování -), obchodní nebo podnikatelský průzkum, obchodní reklama (pro třetí osoby -), počítačové databáze (překlad informací do -), počítačové databáze (systemizace informací do -), pronájem reklamní doby v komunikačních médiích, pronájem reklamních materiálů, pronájem reklamních ploch, průzkum (obchodní -), průzkum trhu, průzkum veřejného mínění, rady pro spotřebitele (komerční informace a rady pro -) (spotřebitelská poradna), reklama, reklama on-line v počítačové síti, služby v oblasti srovnávání cen, vedení kartoték v počítači, služby týkající se vytváření obchodních statistik; (42) tvorba webových stránek, kde uživatelé mohou posílat a číst hodnocení, recenzí, doporučení a doporučení vztahující se na podniky, restaurace, poskytovatele služeb, události, veřejné služby, rekreační služby, obchody a hotely, aktualizace počítačových programů, digitalizace dokumentů [skenování], hosting webových stránek, instalace počítačových programů, konzultace (v oblasti počítačového softwaru), konzultace v oblasti webového designu, konzultační služby v oblasti informačních technologií, materiál (zkoušky -), počítačové programování, počítačové programy (aktualizace), počítačové systémy (tvorba -), poskytování vyhledávačů pro internet, programy počítačů (údržba -), pronájem počítačového serveru (serverhosting), pronájem počítačového software, pronájem webových serverů, computer software design (tvorba), tvorba a správa webových stránek (pro třetí osoby) a tvorba software se zaměřením také na sociální síť; (45) osobní a sociální služby poskytované ostatním za účelem uspokojování potřeb jednotlivců.

(730) **WRATEit, s.r.o.**, tř. T. G. Masaryka 1078, Mladá Boleslav, 29301, CZ

(210) **O-509344**

(220) 19.11.2013

(320) 19.11.2013

(511) 41, 42

(540)



(510) (41) výstavnictví, organizování vzdělávacích výstav, interaktivní expozice, muzejní činnost a prezentace vlastní činnosti, prezentace alternativních přístupů k výrobě, pořádání a organizování výuky, školení, konferencí, seminářů, přednášek, alternativní výuka, vydavatelská a publikační činnost, vydávání odborných publikací, knih, časopisů, informačních podkladů, popularizace vědy a techniky v rámci této třídy; (42) výzkum a vývoj nových výrobků a technologií, poradenství v oblasti vědy a techniky, projektování, projektové studie vědecké a technické, expertizy v oblasti vědy a techniky.

(730) **EKOBIOENERGO o.s.**, Průmyslová 163, Třebíč, 67401, CZ

(740) Karel Čálek, patentový zástupce, Nad Palatou 12/2657, Praha 5, 15000

(210) **O-509345**

(220) 19.11.2013

(320) 19.11.2013

(511) 31, 32, 35, 41, 42

(540)



(510) (31) slad pro výrobu piva a lihovin, slad drcený, sladové výtázky, ječné klíčky, chmel včetně chmelových šišek; (32) pivo světlé nebo tmavé, lehká piva a ležáky, pivo zázvorové, pivo sladové, pivo nealkoholické, pivo speciální a příležitostní, zejména s vyšším procentem alkoholu, pivo pšeničné, pivo kvasnicové, chmelové výtázky pro výrobu piva; (35) propagační a reklamní činnost, pořádání výstav a veletrhů k reklamním a obchodním účelům, pořádání doprovodných programů k reklamním a obchodním účelům, vydávání reklam na počítačových sítích, zejména Internet; (41) výstavy ke kulturním a vzdělávacím účelům, pořádání soutěží s pivní tematikou, zejména soutěž o načepování sklenice piva bez dotočení, soutěž o nejlepšího výčepního, výčepní, pořádání soutěže s vyhodnocením druhu piva s nejlepší (nejvyšší) kvalitou, pořádání vzdělávacích pořadů o pivě, vydávání dat na strojně čitelných nosičích, zejména na magnetických, optických a jiných nosičích, pořádání odborných doprovodných programů zejména o pivovarnictví; (42) čepování piva, zajišťování technického vybavení výstavišť a výstavních ploch (služby techniků).

(730) **SNIP & CO, reklamní společnost, spol. s r.o.**, Špitálka 41, Brno, 66018, CZ

(740) INPARTNERS GROUP, Ing. Dušan Kendereški, Lidická 51, Brno, 60200

(210) **O-509480**

(220) 26.11.2013

(320) 26.11.2013

(511) 35, 41

(540)



(510) (35) pomoc při řízení obchodní činnosti, služby a poradenství v obchodní činnosti, obchodní management a podnikové poradenství, poskytování obchodních nebo podnikatelských informací, profesionální obchodní nebo podnikatelské poradenství, personální poradenství, odborné obchodní poradenství, poradenství při vedení podniků, poradenství v obchodní činnosti, produkce nebo výroba reklamních filmů, obchodní průzkum, rozšiřování reklamních materiálů zákazníkům (letáky, prospekty, tisky, vzorky), rozšiřování reklamních nebo inzertních materiálů, řízení (poradenské služby obchodní nebo podnikatelské), marketingové studie, vydávání reklamních nebo náborových, propagačních a inzertních textů; (41) koučink (školení), organizování a vedení konferencí, organizování a vedení seminářů, poradenství pro volbu povolání, pořádání a řízení pracovních setkání (školení), psaní textů jiných než reklamních, organizování vzdělávacích a zábavných soutěží, pořádání a řízení školení, zveřejňování textů kromě reklamních, vydávání textů, s výjimkou reklamních nebo náborových, vyučování, vzdělávání, vzdělávací informace, vzdělávání (výchovné služby).

(590) Barevná

(730) **Orlita Vlastimil PaedDr.**, Ovocná 1465/5, Ostrava, 70030, CZ

(740) Mgr. Roman Klimus, advokát, Dělnická 39/397, Brno, 62400

(210) **O-509527**

(220) 27.11.2013

(320) 27.11.2013

(511) 35, 41, 43

(540)



(510) (35) reklamní činnosti, služby spojené s nákupem a obstaráváním potravin, nápojů a občerstvení spadající do této třídy; (41) služby v oblasti zábavy, sportovní a kulturní aktivity, umělecká činnost, kulturní tvorba včetně veřejných vystoupení, zprostředkovatelská činnost v oblasti kultury, organizování soutěží a hudebních produkcí, zpravodajství, zábavní činnost, vydavatelská a nakladatelská činnost; (43) restaurační služby, poskytování občerstvení, služby spojené se stravováním a občerstvením spadající do této třídy, hostinská činnost, bary, snack bary, služby poskytované rychlého občerstvení, catering, zajištění stravování při společenských a kulturních akcích, pohostinství, příprava jídel, ubytovací služby, hotelové služby.

(590) Barevná

(730) **Ostružnická s.r.o.**, Ostružnická 350/27, Olomouc, 77900, CZ

(740) HALAXOVÁ & HALAXOVÁ, TETRAPAT, Mgr. Eva Halaxová, Dukelská 891/4, Olomouc, 77200

(210) **O-509531**

(220) 27.11.2013

(320) 27.11.2013

(511) 35, 41

(540)



(510) (35) průzkum veřejného mínění - oborové ankety a výzkumy veřejného mínění, průzkum trhu, srovnávací služby (v oblasti cen), poradenství týkající se styku s veřejností (public relations), poskytování pomoci při provozu public relations agentur, styky s veřejností; (41) organizování a vedení konferencí, organizování a vedení kongresů, organizování a vedení seminářů, organizování soutěží (vzdělávacích a zábavných), pořádání a řízení pracovních setkání (školení), služby poskytované školami (vzdělávání), školení, vyučování, vzdělávání, výchovné služby, služby klubové pro vzdělávací účely - neformální setkávání členů, panelové diskuse, panelové diskuse pro studenty, organizování setkání s novináři, organizační, koordinační a metodické zajištění vztahů svých členů (public relations agentur) navzájem, reprezentace svých členů v otázkách společných zájmů při jednáních zejména s médií, poskytování odborných porad a konzultací svým členům, organizování soutěží, udělování cen - vše v rámci této třídy.

(730) **Asociace Public Relations Agentur, o.s.**, Na Poříčí 12, Praha 1, 11000, CZ

(210) **O-509534**

(220) 27.11.2013

(320) 27.11.2013

(511) 6, 11, 19, 37, 40

(540)

BALAREPO

(510) (6) kovy a jejich slitiny, polotovary z kovů, kovové stavební materiály, kovové konstrukce, kovové stavební prvky, kovové konstrukce pro zastřešení bazénů, kovové potrubí, hutní materiály a profily, kovové spojovací materiály, stavební a nábytkové kování, kovové výlisky všeho druhu pro stavebnictví a průmysl, železářské zboží uvedené v této třídě; (11) sanitární výrobky všeho druhu spadající do této třídy, vany, sprchové kouty, umyvadla, toalety, přístroje pro distribuci vody a páry nebo jiných látek, filtrační zařízení pro úpravu vody, filtry (části zařízení pro průmysl a domácnost), přístroje pro topení, přístroje pro ohřev, tlakové vodní zásobníky, plynové kotle, plynové hořáky, radiátory, šetřiče paliva, regulátory topení, teplovodní vytápěcí zařízení, teplovzdušná zařízení, přístroje na výrobu páry, tepelná čerpadla - pumpy, tepelné akumulátory, přístroje pro chlazení, sušení a ventilaci, přístroje pro osvětlení, světelné zdroje, přístroje na vaření a pečení, pece, náhradní díly a součásti k uvedeným přístrojům a zařízením, septikové nádoby; (19) bazény pro plavání a rekreaci - laminátové nebo z jiných plastických a keramických hmot, nekovové zastřešení pro bazény, stavební lamináty, sklolamináty, skleníky nekovové, stavební materiály nekovové, potrubí nekovové, okapní systémy nekovové, lišty nekovové, keramické a plastové obklady podlah a stěn, dřevěné obklady podlah a stěn, stavební plasty, stavební sklo, stavební dřevo, stavební konstrukce nekovové; (37) stavebně-montážní práce, montáž a opravy bazénů, montáž a opravy kovových, plastových a laminátových stavebních výrobků, zemní a výkopové práce, stavební činnost - provádění staveb včetně jejich změn, udržovacích prací na nich a jejich odstraňování, čistící a úklidové služby, čištění bazénů, servis a montáž sanitární techniky, servis a montáž zařízení pro topení, ohřev, chlazení, sušení a ventilaci, servis a montáž průmyslových strojů a zařízení, servis a montáž elektrických zařízení, opravy zámečnické, opravy klempířské, poskytování informací a konzultace v servisně-montážních a stavebních činnostech, truhlářské práce, zámečnické práce; (40) zpracování a úprava materiálů, zejména plastu, kovu, skla, sklolaminátu a dřeva, finální opracování materiálů, recyklace materiálů, zpracování odpadů, tepelné tvarování plastů, zakázkové zámečnictví, klempířství, zakázkové truhlářství, poskytování informací a poradenství v oblasti zpracování materiálů.

(730) **Jaroslav Sládek - BALAREPO**, Severní I 2912/6, Praha 4, 14100, CZ

(740) Ing. Jiří Střelák, Šumberova 42, Praha 6, 16200

(210) **O-509548**
(220) 28.11.2013
(320) 28.11.2013
(511) 35, 38, 42, 45
(540)

VIZOR

(510) (35) reklamní, inzertní a propagační činnost, komerční využití Internetu v oblastech komerčních internetových médií a vyhledávacích služeb, služby zahrnující záznam, přepis, převod, vypracování, kompilaci, přenášení nebo systematickosti písemných sdělení anebo záznamů; (38) nabízení přístupu k on-line interaktivním počítačovým programům, jako jsou sledovací a marketingové nástroje, systémy pro řízení styků, plánovací nástroje a jiné správní prostředky založené na informacích, služby komunikačních operátorů zejména v oblasti bezpečnosti, informační kanceláře, elektronická pošta, tiskové agentury, počítačové a telefonické komunikace; (42) technické projektování elektrických a elektronických zařízení; (45) bezpečnostní služby pro ochranu cenností, majetku i jednotlivců, pátrací a bezpečnostní služby, služby dohledové ochrany v rámci třídy 45, poplašné záchranné služby v rámci třídy 45, služby nočních bezpečnostních hlídek, kamerový a fotografický dohled (bezpečnostní služby), technickoorganizační a poradenská činnost v oblasti bezpečnosti a ochrany majetku a osob, zprostředkování uvedených služeb v rámci této třídy.

(730) **Hana Nováčková IPO**, Kalvodova 816/8, Ostrava - Mariánské Hory, 70900, CZ

(740) Ing. Radmila Baumová, nám. Republiky 75/2, Žďár nad Sázavou, 59101

(210) **O-509626**
(220) 03.12.2013
(320) 03.12.2013
(511) 7, 9, 11, 35, 37, 43
(540)

Cool bar

(510) (7) potravinářské stroje, kompresory pro chladicí zařízení, výdejníky nápojů, prodejní automaty, součásti uvedených přístrojů a zařízení v rámci této třídy, nápojové automaty, nápojové a prodejní automaty uváděné v činnost vhozením mincí a jinými platebními a registračními systémy, včetně automatů na vydávání horkých a (nebo) studených potravin a nápojů; (9) elektronická registrační, evidenční a signalizační zařízení, zařízení k měření a evidenci odběru nápojů; (11) přístroje pro přípravu, úpravu a distribuci nápojů, přístroje pro chlazení, vaření a ohřev, součásti uvedených přístrojů a zařízení v rámci této třídy, ochlazovače vody, výdejníky vody, ohřivače vody, zařízení na distribuci chlazené, teplé a minerální vody, chladicí, mrazicí a klimatizační přístroje a zařízení včetně jejich součástí, dílů a vybavení obsažené ve třídě 11, zvláště pro gastronomická zařízení, chladiče i průtokové, chladicí a mrazicí boxy, zařízení na výrobu ledu a zmrzliny, mrazničky, gastronomická chladicí a výčepní zařízení, výčepní chladírenská zařízení, výčepní chladírenské pulty, zařízení pro rozvod kapalin, výčepy, postmixy, sodobary, pípy, chladiče kapalin, průtočné chladiče nápojů suché i mokré, výčepní technika, výrobničky sodové vody, post - mix přístroje, chladicí zařízení pro nápoje, výčepní zařízení; (35) obchodní činnost, maloobchod a velkoobchod s výrobky uvedenými ve třídách 7, 9 a 11, internetový obchod s výrobky uvedenými ve třídách 7, 9 a 11 reklama a propagace, pronájem prodejních automatů; (37) montáž, instalace, údržba a opravy nápojových a prodejních automatů, montáž, instalace, údržba a opravy výčepních zařízení, potravinářských strojů, chladicích a klimatizačních zařízení, včetně chladicích zařízení pro gastronomii; (43) restaurační a hotelové služby, služby zajišťující hygienické stravování a nápoje, restaurace, pohostinství, dočasné ubytování, rychlé občerstvení, jídelny,

kavárny, hostinská činnost, samoobslužné restaurace a automaty, poskytování občerstvení.

(590) Barevná
(730) **DRANA s.r.o.**, Českých bratří 313, Náchod, 54701, CZ
(740) Mgr. Ladislav Sudík, Polní 293, Letohrad, 56151

(210) **O-509726**
(220) 05.12.2013
(320) 05.12.2013
(511) 9, 35, 36, 38, 39, 41, 42
(540)

Svět odměň

(510) (9) systémy dálkového přenosu dat, programy na zpracování dat, dešifrovací soustavy, platební karty, čipy, informační produkty v elektronické podobě, bezpečnostní zařízení (pro úschovu svěřených peněz, cenných listin, dokumentů i ostatních cenností) spadající do této třídy, přístroje a zařízení pro směnu a výměnu peněz spadající do této třídy, vše pouze v souvislosti s finančními, peněžními a pojišťovacími službami; (35) inzertní, reklamní a propagační činnost, uskutečňovaná prostřednictvím jakýchkoliv médií, marketing, informační servis a poradenské služby v oblasti obchodu, obchodní management a obchodní administrativy, automatizované zpracování dat v oblasti bankovníctví, prezentace akcí pro reklamní a obchodní účely, vše pouze v souvislosti s finančními, peněžními a pojišťovacími službami; (36) služby finanční, peněžní a pojišťovací; (38) telekomunikace, systém dálkového přenosu dat prostřednictvím všech dostupných médií; (39) přeprava peněz, cenných papírů a jiných cenností; (41) výchova a vzdělávání, pořádání společenských, kulturních, zábavních i sportovních akcí, vše pouze v souvislosti s finančními, peněžními a pojišťovacími službami; (42) tvorba, zavádění, adaptace, aktualizace a údržba softwaru, kódování a dekodování zabezpečovacích systémů, tvorba www stránek, vše pouze v souvislosti s finančními, peněžními a pojišťovacími službami.

(730) **Československá obchodní banka, a.s.**, Radlická 333/150, Praha 5, 15057, CZ
(740) Baker & McKenzie v.o.s., advokátní kancelář, JUDr. Jiří Čermák, advokát, Klimentská 46/1216, Praha 1, 11002

(210) **O-509728**
(220) 05.12.2013
(320) 05.12.2013
(511) 6, 19, 37
(540)



(510) (6) stavební materiály kovové, kovové konstrukce a profily, kovové okenní a dveřní profily, výrobky z kovu jako okna, dveře, vrata, dveřní a vratové rámy, dveřní klepadla, dveřní zarážky, dveřní zástrčky, křídlová okna, okenní a dveřní uzávěry (s výjimkou elektrických), otvírače dveří (s výjimkou elektrických), panty a závěsy a držadla, vše kovové, kovové dveřní, vratové a okenní kování, úchyty, madla a kliky všeho druhu kovové, zárubně kovové, okenice kovové, upínací technika kovová, výlisky z kovů pro různé použití spadající do této třídy, kovové konstrukce zimních zahrad, kovové rámy pro sítě proti hmyzu, žaluzie a rolety vnější kovové, žaluzie kovové horizontální, zejména meziokenní a interiérové, venkovní navíjecí rolety s kovovými lamelami, rolety kovové (ocelové) navíjecí v kombinaci se sítí ovládané ručně, elektricky i dálkově; (19) stavební nekovové prvky a konstrukce, nekovové dveře a okna včetně výztuží a těsnění spadajících do této třídy, nekovové dveřní zárubně, nekovová dveřní okénka a dveřní prahy, rámy (nekovové) na okna nekovová, parapety nekovové, nekovové římsy, vrata, profily a výplně vitrín a výloh zařazené v této třídě, nekovové okenní a dveřní profily, okenice nekovové, okenní sklo, nekovové okenní a dveřní prvky pro zimní zahrady, nekovové lišty na fasády, stavební sklo, sklo bezpečnostní - v

rámci této třídy, stavební kování (nekovové) pro okna a dveře z plastu a dřeva, úchyty, madla, kliky všeho druhu nekovové, doplňkové profily a universální panely pro stavby z nekovových materiálů, rolety venkovní (kromě kovových a textilních), žaluzie nekovové, markýzy nekovové, sítě proti hmyzu nekovové; (37) montáž, servis a opravy oken, dveří, výloh, zimních zahrad, parapetů, obkladů, žaluzií a rolet, opravy, servis a údržba výrobků ve stavebnictví, drobné stavební práce.

(590) Barevná

(730) **Dušek Martin**, Medinská 530, Praha 9 - Klánovice, 19014, CZ

(740) Patentform, Ing Stanislav Dušek, Medinská 530, Praha 9 - Klánovice, 19014

(210) **O-509762**

(220) 06.12.2013

(320) 06.12.2013

(511) 41

(540)



(510) (41) organizování sportovních soutěží.

(590) Barevná

(730) **Automotodrom Brno, a.s.**, Masarykův okruh 201, Ostrovačice, 66481, CZ

(210) **O-509899**

(220) 11.12.2013

(320) 11.12.2013

(511) 1, 4, 35, 36, 37, 39, 40

(540)



(510) (1) chemické výrobky určené pro průmysl, vědy a fotografii, jakož i pro zemědělství, zahradnictví a lesnictví, umělé pryskyřice v surovém stavu, plastické hmoty v surovém stavu, hnojiva pro půdu, hasicí přístroje (složení), prostředky pro kalení a letování kovů, chemické výrobky určené ke konzervování potravin, tříslicí materiály, lepidla pro průmysl; (4) průmyslové oleje a tuky, mazadla, výrobky (přípravky) pro pohlcování, zavlažování a vázání prachu, palivo včetně benzínu pro motory a osvětlovací látky, svíčky, knoty na svícení; (35) zprostředkovatelská činnost v oblasti obchodu s výše uvedenými výrobky tříd 1 a 4, exportní a importní kancelář, marketing, propagace, reklama, inzerce všemi druhy médií, šíření reklamních předmětů; (36) realitní činnost, činnost správců nemovitostí; (37) provozování čerpacích stanic s pohonnými hmotami a mazivy (doplňování paliv a údržba), servis, údržba, opravy motorových vozidel, mytí vozidel, údržba nemovitostí; (39) doprava, balení a skladování zboží, organizování cest; (40) zpracování materiálů.

(590) Barevná

(730) **Vendys & V s.r.o.**, Na Homolce 51/11, Praha 5 - Motol, 15000, CZ

(210) **O-509900**

(220) 11.12.2013

(320) 11.12.2013

(511) 16, 35, 38, 41

(540)



(510) (16) tiskárenské výrobky, tiskoviny všeho druhu, časopisy, fotografie; (35) propagační, reklamní a inzertní činnost prostřednictvím jakéhokoliv média, zprostředkování a zveřejňování inzerce; (38) komunikace všemi druhy médií, šíření informací prostřednictvím komunikačních sítí; (41) vydavatelská a nakladatelská činnost, publikační činnost, ediční činnost.

(590) Barevná

(730) **Čižmárová Jana**, V zahradách 188, Průhonice, 25243, CZ

(210) **O-509902**

(220) 11.12.2013

(320) 11.12.2013

(511) 16, 20, 35

(540)



(510) (16) papír, lepenka, výrobky z těchto materiálů, které nejsou zařazeny do jiných tříd, tiskárenské výrobky, potřeby pro knižní vazby, fotografie, papírenské zboží; (20) nábytek, zrcadla, rámy, výrobky nejmenované v jiných třídách ze dřeva, rákosu nebo proutí, z rohu, kosti, slonoviny, jantaru, perleti, mořské pěny, náhražky těchto materiálů nebo náhražky z plastických hmot; (35) propagační činnost, reklama, pomoc při řízení obchodní činnosti, obchodní administrativa, kancelářské práce.

(590) Barevná

(730) **Natura Loci s.r.o.**, Korunní 588/4, Praha 2 - Vinohrady, 12000, CZ

(210) **O-509954**

(220) 12.12.2013

(320) 12.12.2013

(511) 12, 37, 42

(540)

MILTECH

(510) (12) pozemní vozidla včetně motorových vozidel, díly a příslušenství a náhradní díly uvedeného zboží v rozsahu třídy 12, zejména díly motorů, podvozků, rámů, karosérií, převodových ústrojí, spojek, hnacích hřídelí, náprav, kol, pérování, řízení, brzd, elektrických obvodů a zařízení, hydraulických obvodů a zařízení; (37) opravy, údržba, servis vozidel a motorů, jejich dílů a příslušenství, obnova dílů vozidel (použitých nebo částečně zničených), modernizace vozidel, diagnostika motorů a motorových vozidel, technické prohlídky vozidel, úpravy a opravy elektronických řídicích systému motorů, úpravy výkonových parametrů motorů; (42) vývoj a výzkum výrobků v rozsahu třídy 12, průmyslový design v oblasti vývoje, výzkumu a výroby výrobků v rozsahu třídy 12.

(730) **WORKTECH, s.r.o.**, Dělnická 831/81, Kopřivnice, 74221, CZ

(210) **O-509967**

(220) 13.12.2013

(320) 13.12.2013

(511) 6, 19, 37

(540)

AluDeck

(510) (6) zastřešení bazénů, bazény, whirlpools, kovové konstrukce, bazény, skleníky a skleníkové konstrukce, kolejnice, kryty bazénu pevné, kryty bazénů pohyblivé, modulové zastřešení, kovové potřeby zámečnické, kovové sprchové kabiny, kovové zámky, kovové panty, kovové konstrukce zastávek - vše v rámci této třídy; (19) zastřešení bazénů - v rámci této třídy, nekovové kryty bazénů, bazény nekovové, nekovové sprchové kabiny, whirlpools nekovové, nekovové potřeby zámečnické; (37) stavební služby, realizace staveb a průmyslových staveb, opravy, instalace, klempířství a instalatérství, montáž bazénů a zastřešení bazénů.

(730) **Bumerang - zastřešení bazénů s.r.o.**, Družstevní 625/10, Horka nad Moravou, 78335, CZ

(740) Ing. Petr Soukup, Vídeňská 8, Olomouc, 77200

(210) **O-509968**

(220) 13.12.2013

(320) 13.12.2013

(511) 29, 30

(540)

APERIFRESCO

(510) (29) mléko, sýry, mléčné výrobky, jedlé oleje a tuky; (30) mléčné deserty a moučníky.

(730) **Bongrain S. A., a French Sociétés Anonyme**, 42 rue Rieussec, 78220 Viroflay, FR

(740) KANIA, SEDLÁK, SMOLA Patentová a známková kancelář, Ing. František Kania, Mendlovo nám. 1a, Brno, 60300

(210) **O-509971**

(220) 13.12.2013

(320) 13.12.2013

(511) 1, 5, 8

(540)

KRTEX

(510) (1) chemické výrobky určené pro zemědělství, zahradnictví a lesnictví, hnojiva pro půdu, pěstební substráty a jiná pěstební média; (5) rodenticidy, fungicidy, herbicidy; (8) nářadí a nástroje s ručním pohonem (zejména rýče, lopaty, motyky, kosy, srpy, kypřiče půdy, sázecí kolíky, drápky, hrábě, krumpáče, česáčky na ovoce).

(730) **NOHEL GARDEN a.s.**, Budínek 86, Dobříš, 26301, CZ

(210) **O-509988**

(220) 13.12.2013

(320) 13.12.2013

(511) 16, 29, 35

(540)



(510) (16) tiskoviny zařazené do této třídy, tištěné reklamní a propagační materiály, katalogy, plakáty, fotografie; (29) mléčné výrobky všeho druhu, zejména výrobky z tvarohu, tvarohy a tvarohové deserty; (35) reklamní a propagační činnost všemi druhy médií.

(590) Barevná

(730) **POLABSKÉ MLÉKÁRNY, a.s.**, Dr. Kryšpína 510, Poděbrady, 29016, CZ

(740) Rott, Růžička & Guttman Patentové, známkové a advokátní kanceláře, JUDr. Michal Růžička, CSc., Vinohradská 37, Praha 2, 12000

(210) **O-510033**

(220) 17.12.2013

(320) 17.12.2013

(511) 3, 5

(540)

Dentogel

(510) (3) kosmetika; (5) farmaceutické a veterinářské výrobky, dietní potraviny a dietetické přípravky pro léčebné nebo veterinární účely, potravní doplňky pro lidskou potřebu a pro zvířata.

(730) **Wotania s.r.o.**, Měšická 324, Mratín, 25063, CZ

(210) **O-510034**

(220) 17.12.2013

(320) 17.12.2013

(511) 3

(540)

S.O.S. dog shampoo

(510) (3) parfumerie, vonné oleje, kosmetika, vlasové vody (lotions).

(730) **Tommi CZ s.r.o.**, Za Nádražím 2569, Písek, 39701, CZ

(210) **O-510036**

(220) 17.12.2013

(320) 17.12.2013

(511) 20, 24

(540)



(510) (20) nábytek; (24) textilní zboží - v rámci této třídy.

(590) Barevná

(730) **Tommi CZ s.r.o.**, Za Nádražím 2569, Písek, 39701, CZ

(210) **O-510037**

(220) 17.12.2013

(320) 17.12.2013

(511) 9, 35, 36, 42

(540)

EKOPLAN

(510) (9) přístroje pro zjišťování dávek hnojení a chemických látek a přístroje a zařízení pro odběry podzemních a povrchových vod pro účely další analýzy - v rámci této třídy, přístroje a nástroje vědecké; (35) poskytování pomoci při výkonu hospodářské činnosti, obchodní administrativa; (36) reality, finanční analýzy, finanční poradenství, správa majetku; (42) projektová činnost ve výstavbě, inženýrská činnost v oblasti liniových staveb, pozemkové úpravy a geodezie, zeměměřičství, ochrana životního prostředí, chemické analýzy, stavební projekce, poradenská a konzultační činnost související s výše uvedeným v rámci třídy 42.

(730) **EKOPLAN, s.r.o.**, Vondroušova 1210/46, Praha 6, 16300, CZ

(740) Ing. Václav Kratochvíl, Husníkova 2086/22, Praha 13, 15800

(210) **O-510038**

(220) 17.12.2013

(320) 17.12.2013

(511) 35, 36, 41

(540)



(510) (35) reklamní a marketingové činnosti, zejména v oblasti sportu, organizování a pořádání reklamních a prodejních akcí, obchodní průzkumy a analýzy, inzertní činnosti, mediální zastoupení (public relations), činnosti organizačních, ekonomických a podnikatelských poradců, manažerské činnosti - služby vedení/řízení firmy a podnikání, administrativní činnosti, personální služby, automatizované i ruční zpracování obchodních dat, poskytování obchodních dat - jejich prodej, pronájem a správa, služby obchodních/informačních databank, kopírování dokumentů, maloobchodní, velkoobchodní a elektronický prodej zboží; (36) sponzorství, finanční podpora sportovců všech kategorií a sportovních institucí, správa finančních prostředků, organizování a pořádání veřejných sbírek finančního rázu, investiční služby, poskytování finančních informací; (41) činnosti umělecké agentury (v rámci této třídy), audiovizuální produkce, výroba televizních a rozhlasových pořadů, výroba sportovních, vzdělávacích, výchovných, kulturních, společenských a zábavních pořadů, televizní a rozhlasové přenosy, živé natáčení, fotografování, reportéřské služby, zastupování umělců, umělecká produkce různého charakteru, umělecká představení, činnosti sportovní agentury - organizování a pořádání sportovních akcí, zastupování sportovců a sportovních institucí - v rámci této třídy, zajištění sportovních televizních a rozhlasových přenosů, trenérské činnosti, sportovní výchova mládeže a činnosti sportovních klubů, pořádání a komentování sportovních soutěží, vyhlásování sportovních anket, vyhlásování nejlepších sportovců, předprodej vstupenek na sportovní, kulturní, zábavní a umělecká představení, osvěta sportu a tělovýchovy, vzdělávací, výchovné, společenské, kulturní a zábavní činnosti, organizování a pořádání vzdělávacích, výchovných, společenských, kulturních, zábavních akcí, provoz a pronájem tělovýchovných zařízení, sportovních center a zařízení pro relaxaci a rekondici, pronájem sportovních potřeb, vydavatelské a nakladatelské činnosti, elektronické publikování, vzdělávací činnosti, školící činnosti, výchovné činnosti, výchova dětí a mládeže, pořádání kurzů a školení, lektorské činnosti, provoz a pronájem vzdělávacích, kulturních, společenských a zábavních zařízení, poskytování informací v oblasti sportu, vzdělávání, výchovy, kultury a zábavy, spolupráce se sportovními, vzdělávacími, výchovnými, kulturními a zábavními institucemi v tuzemsku i zahraničí (v rámci této třídy), služby půjčování knih a jiných tiskovin, dále půjčování filmů a hudby, organizování a pořádání veřejných sbírek nefinančního rázu.

(590) Barevná

(730) **ČESKÁ MARKETINGOVÁ, s.r.o.**, Nemyslovická 123, Bezno, okres Mladá Boleslav, 29429, CZ

(740) Ing. Jiří Střelák, Šumberova 42, Praha 6, 16200

penziónů a jiných ubytovacích zařízení, rezervace místa a ubytování, poskytování informací o stravování a ubytování.

(730) **ARTĚL PRAHA, s.r.o.**, Senovážné náměstí 1565/16, Praha 1, 11000, CZ

(740) Ing. Jiří Střelák, Šumberova 42, Praha 6, 16200

(210) **O-510041**

(220) 17.12.2013

(320) 17.12.2013

(511) 20, 28

(540)

Cat's Dream
SLEEP & PLAY

(510) (20) nábytek; (28) hry, hračky.

(590) Barevná

(730) **Tommi CZ s.r.o.**, Za Nádražím 2569, Písek, 39701, CZ

(210) **O-510042**

(220) 17.12.2013

(320) 17.12.2013

(511) 29, 31

(540)

Fresco

(510) (29) maso, ryby, drůbež a zvěřina; (31) krmiva pro zvířata.

(590) Barevná

(730) **Tommi CZ s.r.o.**, Za Nádražím 2569, Písek, 39701, CZ

(210) **O-510054**

(220) 17.12.2013

(320) 17.12.2013

(511) 16, 35, 41

(540)

(210) **O-510039**

(220) 17.12.2013

(320) 17.12.2013

(511) 21, 35, 43

(540)

Rodinná restaurace Čtyřlístek

(510) (21) potřeby pro domácnost a kuchyň všeho druhu spadající do této třídy, nádobí, misky, mísy, sklenice, hrnečky, kalíšky, kelímky, talíře, tácky (i pro jednorázové použití); (35) maloobchodní, velkoobchodní a elektronický prodej potravin, nápojů a cukrovinek, hraček, her, suvenýrů, sportovních potřeb a oděvů, obchodní management - řízení podniku a podnikání (hostinských, ubytovacích zařízení a služeb), reklamní, marketingová a inzertní činnost směřující k propagaci vlastního podnikání (hostinských, ubytovacích služeb); (43) služby hostinské - provoz restaurantů, kaváren, cukráren, vináren, barů, zařízení rychlého stravování, samoobslužných stravovacích zařízení a stánků s potravinami, cateringové služby, pořádání hostin a rautů, služby ubytovací - provoz hotelů,

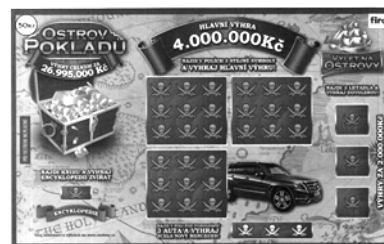

(510) (16) papír, lepenka a výrobky z těchto materiálů, reklamní, propagační a užitkové výrobky z papíru určené pro propagaci vlastní společnosti, periodické i neperiodické publikace, informační, reklamní a propagační

materiály určené pro propagaci vlastní společnosti, tiskárenské a kartonážní výrobky, data a databáze na papírových nosičích, psací potřeby, kalendáře, diáře, školní potřeby, losy, sázenky, sázkové tikety, vstupenky; (35) propagační, reklamní a inzertní činnost, vydávání reklamních textů, provoz reklamních ploch a bannerů a marketingová a obchodní činnost, vše související s provozováním loterie a jiných podobných her a s prodejem stíracích losů, prodej stíracích losů; (41) provozování loterií a jiných podobných her v souladu s obecně závaznými právními předpisy.

(730) **Play games a.s.**, V Holešovičkách 1443/4, Praha 8 - Libeň, 18000, CZ

(740) Advokátní kancelář Jansta, Kostka a spol., Mgr. Jakub Kotrba, Těšnov 1/1059, Praha 1, 11000

(210) **O-510055**

(220) 17.12.2013

(320) 17.12.2013

(511) 16, 35, 41

(540)



(510) (16) papír, lepenka a výrobky z těchto materiálů, reklamní, propagační a užitkové výrobky z papíru určené pro propagaci vlastní společnosti, periodické i neperiodické publikace, informační, reklamní a propagační materiály určené pro propagaci vlastní společnosti, tiskárenské a kartonážní výrobky, data a databáze na papírových nosičích, psací potřeby, kalendáře, diáře, školní potřeby, losy, sázenky, sázkové tikety, vstupenky; (35) propagační, reklamní a inzertní činnost, vydávání reklamních textů, provoz reklamních ploch a bannerů a marketingová a obchodní činnost, vše související s provozováním loterie a jiných podobných her a s prodejem stíracích losů, prodej stíracích losů; (41) provozování loterií a jiných podobných her v souladu s obecně závaznými právními předpisy.

(730) **Play games a.s.**, V Holešovičkách 1443/4, Praha 8 - Libeň, 18000, CZ

(740) Advokátní kancelář Jansta, Kostka a spol., Mgr. Jakub Kotrba, Těšnov 1/1059, Praha 1, 11000

(210) **O-510056**

(220) 17.12.2013

(320) 17.12.2013

(511) 16, 35, 41

(540)

Pomáháme naší ZOO - DŽUNGLE

(510) (16) papír, lepenka a výrobky z těchto materiálů, reklamní, propagační a užitkové výrobky z papíru určené pro propagaci vlastní společnosti, periodické i neperiodické publikace, informační, reklamní a propagační materiály určené pro propagaci vlastní společnosti, tiskárenské a kartonážní výrobky, data a databáze na papírových nosičích, psací potřeby, kalendáře, diáře, školní potřeby, losy, sázenky, sázkové tikety, vstupenky; (35) propagační, reklamní a inzertní činnost, vydávání reklamních textů, provoz reklamních ploch a bannerů a marketingová a obchodní činnost, vše související s provozováním loterie a jiných podobných her a s prodejem stíracích losů, prodej stíracích losů; (41) provozování loterií a jiných podobných her v souladu s obecně závaznými právními předpisy.

(730) **Play games a.s.**, V Holešovičkách 1443/4, Praha 8 - Libeň, 18000, CZ

(740) Advokátní kancelář Jansta, Kostka a spol., Mgr. Jakub Kotrba, Těšnov 1/1059, Praha 1, 11000

(210) **O-510057**

(220) 17.12.2013

(320) 17.12.2013

(511) 16, 35, 41

(540)

Pomáháme naší ZOO - OCEÁN

(510) (16) papír, lepenka a výrobky z těchto materiálů, reklamní, propagační a užitkové výrobky z papíru určené pro propagaci vlastní společnosti, periodické i neperiodické publikace, informační, reklamní a propagační materiály určené pro propagaci vlastní společnosti, tiskárenské a kartonážní výrobky, data a databáze na papírových nosičích, psací potřeby, kalendáře, diáře, školní potřeby, losy, sázenky, sázkové tikety, vstupenky; (35) propagační, reklamní a inzertní činnost, vydávání reklamních textů, provoz reklamních ploch a bannerů a marketingová a obchodní činnost, vše související s provozováním loterie a jiných podobných her a s prodejem stíracích losů, prodej stíracích losů; (41) provozování loterií a jiných podobných her v souladu s obecně závaznými právními předpisy.

(730) **Play games a.s.**, V Holešovičkách 1443/4, Praha 8 - Libeň, 18000, CZ

(740) Advokátní kancelář Jansta, Kostka a spol., Mgr. Jakub Kotrba, Těšnov 1/1059, Praha 1, 11000

(210) **O-510060**

(220) 17.12.2013

(320) 17.12.2013

(511) 16, 35, 41

(540)

Pomáháme naší ZOO - SAVANA

(510) (16) papír, lepenka a výrobky z těchto materiálů, reklamní, propagační a užitkové výrobky z papíru určené pro propagaci vlastní společnosti, periodické i neperiodické publikace, informační, reklamní a propagační materiály určené pro propagaci vlastní společnosti, tiskárenské a kartonážní výrobky, data a databáze na papírových nosičích, psací potřeby, kalendáře, diáře, školní potřeby, losy, sázenky, sázkové tikety, vstupenky; (35) propagační, reklamní a inzertní činnost, vydávání reklamních textů, provoz reklamních ploch a bannerů a marketingová a obchodní činnost, vše související s provozováním loterie a jiných podobných her a s prodejem stíracích losů, prodej stíracích losů; (41) provozování loterií a jiných podobných her v souladu s obecně závaznými právními předpisy.

(730) **Play games a.s.**, V Holešovičkách 1443/4, Praha 8 - Libeň, 18000, CZ

(740) Advokátní kancelář Jansta, Kostka a spol., Mgr. Jakub Kotrba, Těšnov 1/1059, Praha 1, 11000

(210) **O-510061**

(220) 17.12.2013

(320) 17.12.2013

(511) 16, 35, 41

(540)



(510) (16) papír, lepenka a výrobky z těchto materiálů, reklamní, propagační a užitkové výrobky z papíru určené pro propagaci vlastní společnosti, periodické i neperiodické publikace, informační, reklamní a propagační materiály určené pro propagaci vlastní společnosti, tiskárenské a kartonážní výrobky, data a databáze na papírových nosičích, psací potřeby, kalendáře, diáře, školní potřeby, losy, sázenky, sázkové tikety, vstupenky; (35) propagační, reklamní a inzertní činnost, vydávání reklamních textů, provoz reklamních ploch a bannerů a marketingová a obchodní činnost, vše související s provozováním loterie a jiných podobných her a s prodejem stíracích losů, prodej stíracích losů; (41)

provozování loterií a jiných podobných her v souladu s obecně závaznými právními předpisy. (540)

(730) **Play games a.s.**, V Holešovičkách 1443/4, Praha 8 - Libeň, 18000, CZ

(740) Advokátní kancelář Jansta, Kostka a spol., Mgr. Jakub Kotrba, Těšnov 1/1059, Praha 1, 11000

(210) **O-510062**

(220) 17.12.2013

(320) 17.12.2013

(511) 16, 35, 41

(540)



(510) (16) papír, lepenka a výrobky z těchto materiálů, reklamní, propagační a užitkové výrobky z papíru určené pro propagaci vlastní společnosti, periodické i neperiodické publikace, informační, reklamní a propagační materiály určené pro propagaci vlastní společnosti, tiskárenské a kartonážní výrobky, data a databáze na papírových nosičích, psací potřeby, kalendáře, diáře, školní potřeby, losy, sázenky, sázkové tikety, vstupenky; (35) propagační, reklamní a inzertní činnost, vydávání reklamních textů, provoz reklamních ploch a bannerů a marketingová a obchodní činnost, vše související s provozováním loterie a jiných podobných her a s prodejem stíracích losů, prodej stíracích losů; (41) provozování loterií a jiných podobných her v souladu s obecně závaznými právními předpisy.

(730) **Play games a.s.**, V Holešovičkách 1443/4, Praha 8 - Libeň, 18000, CZ

(740) Advokátní kancelář Jansta, Kostka a spol., Mgr. Jakub Kotrba, Těšnov 1/1059, Praha 1, 11000

(210) **O-510063**

(220) 17.12.2013

(320) 17.12.2013

(511) 16, 35, 41



(510) (16) papír, lepenka a výrobky z těchto materiálů, reklamní, propagační a užitkové výrobky z papíru určené pro propagaci vlastní společnosti, periodické i neperiodické publikace, informační, reklamní a propagační materiály určené pro propagaci vlastní společnosti, tiskárenské a kartonážní výrobky, data a databáze na papírových nosičích, psací potřeby, kalendáře, diáře, školní potřeby, losy, sázenky, sázkové tikety, vstupenky; (35) propagační, reklamní a inzertní činnost, vydávání reklamních textů, provoz reklamních ploch a bannerů a marketingová a obchodní činnost, vše související s provozováním loterie a jiných podobných her a s prodejem stíracích losů, prodej stíracích losů; (41) provozování loterií a jiných podobných her v souladu s obecně závaznými právními předpisy.

(730) **Play games a.s.**, V Holešovičkách 1443/4, Praha 8 - Libeň, 18000, CZ

(740) Advokátní kancelář Jansta, Kostka a spol., Mgr. Jakub Kotrba, Těšnov 1/1059, Praha 1, 11000

(210) **O-510064**

(220) 17.12.2013

(320) 17.12.2013

(511) 16, 35, 41

(540)



(510) (16) papír, lepenka a výrobky z těchto materiálů, reklamní, propagační a užitkové výrobky z papíru určené pro propagaci vlastní společnosti, periodické i neperiodické publikace, informační, reklamní a propagační materiály určené pro propagaci vlastní společnosti, tiskárenské a kartonážní výrobky, data a databáze na papírových nosičích, psací potřeby, kalendáře, diáře, školní potřeby, losy, sázenky, sázkové tikety, vstupenky; (35) propagační, reklamní a inzertní činnost, vydávání reklamních textů, provoz reklamních ploch a bannerů a marketingová a obchodní činnost, vše související s provozováním loterie a jiných podobných her a s prodejem stíracích losů, prodej stíracích losů; (41) provozování loterií a jiných podobných her v souladu s obecně závaznými právními předpisy.

(730) **Play games a.s.**, V Holešovičkách 1443/4, Praha 8 - Libeň, 18000, CZ

(740) Advokátní kancelář Jansta, Kostka a spol., Mgr. Jakub Kotrba, Těšnov 1/1059, Praha 1, 11000

(210) **O-510065**

(220) 17.12.2013

(320) 17.12.2013

(511) 35, 41

(540)

PIRÁTI

(510) (35) propagační, reklamní a inzertní činnost, vydávání reklamních textů, provoz reklamních ploch a bannerů a marketingová a obchodní činnost, vše související s provozováním loterie a jiných podobných her a s prodejem stíracích losů, prodej stíracích losů; (41) provozování loterií a jiných podobných her v souladu s obecně závaznými právními předpisy.

(730) **Play games a.s.**, V Holešovičkách 1443/4, Praha 8 - Libeň, 18000, CZ

(740) Advokátní kancelář Jansta, Kostka a spol., Mgr. Jakub Kotrba, Těšnov 1/1059, Praha 1, 11000

(210) **O-510073**

(220) 30.06.2009

(320) 30.06.2009

(511) 33

(540)

Samora

(510) (33) víno, vinné koktejly a aperitivy, lihoviny, zejména tequila, whisky, portské víno, likéry (kromě čajových likérů), alkoholické nápoje obsahující ovoce, zejména cider (kvašený jablečný mošt) a perry (kvašený hruškový mošt).

(730) **MORENO GmbH & Co. Kommanditgesellschaft**, Ottostr. 20/22, Bornheim-Sechtem, DE

(740) TRAPLOVÁ-HAKR-KUBÁT Advokátní a patentová kancelář, Mgr. Jana Šuranová Traplová, Přístavní 24, Praha 7, 17000

(210) **O-510142**

(220) 19.12.2013

(320) 19.12.2013

(511) 16, 35, 41

(540)

k obchodním a reklamním účelům, odborné obchodní poradenství; (41) vydavatelská a nakladatelská činnost, elektronické publikování (DTP), obrazové zpravodajství, organizování živých vystoupení a živých představení, organizování kulturních a sportovních aktivit, zejména soutěží, přehlídek, plesů, estrád, besed, apod., výchova, rozhlasová a televizní zábava, výroba videofilmů, nahrávání zvukových a obrazových zvukových nosičů záznamu, výroba rozhlasových a televizních programů, poskytování zábavy přes globální informační sítě, kabel a satelitní systém, zprostředkování zábavy, kultury, výchovy a sportu, předprodej vstupenek, organizování a vedení večírků, konferencí apod., psaní scénářů, provozování her on-line, filmová a rozhlasová tvorba, vydávání elektronických knih a časopisů on-line, pořádání loterií, organizování kulturních a vzdělávacích výstav.

(590) Barevná

(730) **Sanoma Media Praha s.r.o.**, Lomnického 1705/7, Praha 4, 14000, CZ

(740) Advokátní kancelář, Mgr. Ladislava Jasanská, advokátka, Lomnického 7/1705, Praha 4, 14000

(210) **O-510146**

(220) 19.12.2013

(320) 19.12.2013

(511) 9, 16, 28, 35, 41, 42

(540)

kariérový diJÁř aneb odkud kam jdu

(510) (9) přístroje pro záznam, převod, reprodukci zvuku nebo obrazu, nosiče dat magnetické, záznamové disky, kompaktní disky, DVD a ostatní digitální záznamové nosiče, ústrojí pro přístroje na mince, pokladny registrační, kalkulačky, zařízení na zpracování dat, počítače, počítačový software; (16) papír, lepenka a výrobky z těchto materiálů, které nejsou zařazeny do jiných tříd, tiskárenské výrobky, potřeby pro knižní vazby, fotografie, papírenské zboží, psací stroje a kancelářské potřeby (vyjímaje nábytek), učební a vyučovací pomůcky s výjimkou přístrojů, plastické obaly (nezařazené do jiných tříd), tiskařské typy; (28) hry, hračky; (35) propagační činnost, reklama, pomoc při řízení obchodní činnosti, kancelářské práce; (41) výchova, vzdělávání, zábava, sportovní a kulturní aktivity; (42) vědecké a technologické služby a související výzkum a projektování, analytické a výzkumné služby v průmyslu, navrhování a vývoj počítačového hardwaru a softwaru.

(730) **Drahoňovská Petra PhDr.**, Saskova 40, Jablonec nad Nisou, 46601, CZ

(210) **O-510203**

(220) 20.12.2013

(320) 20.12.2013

(511) 16, 41, 44

(540)



(510) (16) periodické a neperiodické tiskoviny všeho druhu, zejména knihy, brožury, noviny a časopisy, tiskárenské výrobky, zejména pohlednice, obtisky, záložky, fotografie, plakáty, papírenské výrobky všeho druhu, kancelářské potřeby, zejména bloky, samolepky, kalendáře, fotoalba, dopisní papíry, desky, nože na papír, psací potřeby, penály, drobné kancelářské potřeby z plastů a kovu, těžítka, plastické obaly ve třídě 16, karty, štočky, učební pomůcky, obrazy a grafiky, listky; (35) inzertní, informační a propagační služby všeho druhu, včetně inserce, propagace a poskytování informací v počítačových a obdobných sítích, rozhlasová, televizní a venkovní reklama, zajišťování předplatného periodických tiskovin, předplatné tiskovin pro třetí osoby, marketingové studie a průzkum trhu, služby reklamních agentur, vydavatelství a šíření reklamních materiálů, jako např. letáků, prospektů, vzorků apod., distribuce propagačních tiskovin a vzorků zboží, plánování obchodních a propagačních akcí, pronájem reklamních ploch, poskytování obchodních a podnikatelských informací, organizování kulturních a vzdělávacích výstav k obchodním a reklamním účelům, odborné obchodní poradenství, inzertní, informační a propagační služby všeho druhu, včetně inserce, propagace a poskytování informací v počítačových a obdobných sítích, rozhlasová, televizní a venkovní reklama, zajišťování předplatného periodických tiskovin, předplatné tiskovin pro třetí osoby, marketingové studie a průzkum trhu, služby reklamních agentur, vydavatelství a šíření reklamních materiálů, jako např. letáků, prospektů, vzorků apod., distribuce propagačních tiskovin a vzorků zboží, plánování obchodních a propagačních akcí, pronájem reklamních ploch, poskytování obchodních a podnikatelských informací, organizování kulturních a vzdělávacích výstav



(510) (16) nosiče informací všeho druhu v rozsahu třídy 16, zejména periodické a neperiodické tiskoviny, jako noviny, časopisy, katalogy, prospekty, plakáty, letáky a jiné propagační, reklamní a informační materiály - v rámci této třídy; (41) výchova, vzdělávání, zábava, sportovní aktivity, provozování tělovýchovných a sportovních zařízení a zařízení sloužících k relaxaci, regeneraci a rekondici - v rámci této třídy, provozování fitness centra, tělocvičny, zdravotní a kondiční cvičení, instruktážní cvičení, pořádání odborných kurzů, seminářů, školení a jiných vzdělávacích akcí, včetně lektorské činnosti, pořádání vzdělávacích akcí pro odbornou i laickou veřejnost v oblasti nových relaxačních a cílených terapeutických technik, poradenství a konzultace v oblasti výchovy, vzdělávání, sportu a zábavy, půjčování sportovního nářadí a sportovních potřeb, pořádání sportovních a výchovných akcí, vedení tréninkových a výživových plánů - v rámci této třídy, organizování kulturních akcí v rámci této třídy, činnost posilovny; (44) rehabilitační centrum, rehabilitace, fyzioterapie, terapeutické služby, služby psychologa, masáže klasické a reflexní,

poradenské služby týkající se zdraví, provozování zařízení sloužících k regeneraci a rekonvalescenci - v rámci této třídy, poskytování informací o zotavení a lázeňské péči, poradenské a informační služby v oboru rehabilitační, lékařské a léčebné péče a preventivní péče o zdraví, vytváření kondičních, regeneračních a rekonvalescenčních programů v rámci této třídy, lékařské služby, lékařské poradenství, diagnostické služby, zprostředkování ošetrovatelských a lékařských služeb, zdravotní péče, zdravotní poradenství, činnost zdravotnického střediska, výživové poradenství - v rámci této třídy.

(730) **REHAFIT o.s.**, Gen. Janouška 902, Praha 9 - Černý Most, 19800, CZ

(740) Společná advokátní kancelář Všecka Zelený Švorčík Kalenský a partneři, JUDr. Michal Havlík, Hálkova 2, Praha 2, 12000

(511) 31, 32, 33
(540)

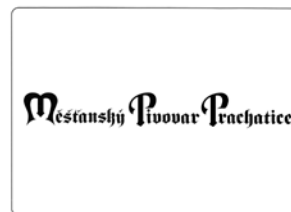

(210) **O-510208**

(220) 20.12.2013

(320) 20.12.2013

(511) 9

(540)

(510) (31) slad v rámci této třídy; (32) piva, minerální vody, šumivé nápoje nealkoholické, nápoje a šťávy ovocné, sirupy a jiné přípravky k zhotovování nápojů; (33) alkoholické nápoje s výjimkou pív.

(730) **Šejna Martin**, S.K. Neumanna 14, Praha 8, 18000, CZ

(740) Advokátní kancelář Kaplan & Nohejl, Mgr. Lukáš Nohejl, advokát, Římská 14/104, Praha 2, 12000

ZONEWAY

(210) **O-510212**

(220) 20.12.2013

(320) 20.12.2013

(511) 9, 11, 37

(540)

(510) (9) přístroje pro zpracování dat, detektory, filmové kamery, fotoaparáty, zabezpečovací zařízení proti krádeži, videorekordéry, monitorovací přístroje elektrické, monitory, periferie počítačové, periferní zařízení počítačů, počítačový software, poplašná zařízení, poplašná zařízení zvuková, sledovací přístroje, videokamery, videorekordéry, videotelefony, zabezpečovací zařízení proti krádeži elektrická, přístroje pro nahrávání zvuku.

(590) Barevná

(730) **Turek Václav Bc.**, Dolní Lukavice 107, Přeštice, 33401, CZ

(740) Mgr. Jan Zahradníček, Na spojení 8, Praha 10, 10100

BIOSUNTEC

(210) **O-510209**

(220) 20.12.2013

(320) 20.12.2013

(511) 31, 32, 33

(540)



(510) (9) solární panely, centrální řídicí jednotky, regulátory přepětí, fotovoltaické solární články a fotovoltaické solární systémy, rozvodové skříně, rozváděcí skříně, řídicí panely, měniče, měniče napětí ze stejnosměrného na střídavé napětí pro fotovoltaické systémy, akumulátory, solární baterie a nabíječky na solární baterie, solární kolektory pro výrobu energie, moduly pro výrobu solární energie, regulátory nabíjení pro všechny typy panelů, kabely elektrické, konektory, vše zařazené ve třídě 9; (11) přístroje pro topení, výrobu páry, chlazení, ventilaci a rozvod vody, generátory elektrické energie vycházející ze sluneční energie, kolektory, panely pro výrobu elektrické energie a energie využívající sluneční energie pro vytápění, akumulátory sluneční energie a přístroje a zařízení fungující na základě sluneční energie určené pro výrobu elektrické energie pro vytápění, tepelná čerpadla, solární ohřivače vody, zařízení pro výrobu a rozvod elektrické energie z obnovitelných zdrojů, vše zařazené ve třídě 11; (37) stavební, montážní a servisní služby v oblasti fotovoltaiky a elektrických a elektronických zařízení.

(730) **Livein HK s.r.o.**, Dělnická 18/1, Hradec Králové, 50004, CZ

(740) Ing. Milan Škoda, Nahořanská 308, Nové Město nad Metují, 54901

(510) (31) slad v rámci této třídy; (32) piva, minerální vody, šumivé nápoje nealkoholické, nápoje a šťávy ovocné, sirupy a jiné přípravky k zhotovování nápojů; (33) alkoholické nápoje s výjimkou pív.

(730) **Piloušek Michal**, Minská 776/2, Praha 10, 10100, CZ

(740) Advokátní kancelář Kaplan & Nohejl, Mgr. Lukáš Nohejl, advokát, Římská 104/14, Praha 2, 12000

(210) **O-510269**

(220) 27.12.2013

(320) 27.12.2013

(511) 25

(210) **O-510210**

(220) 20.12.2013

(320) 20.12.2013

(540)



(510) (25) oděvy, obuv, oděv svrchní, oděvy tělocvičné, oděvy z kůže, pokrývky hlavy, tílka (košílky), tílka (nátělníky), trička, bundy sportovní, bundy sportovní s kapucí, kalhoty, konfekce, košile, opasky, oděvy nepromokavé.

(590) Barevná

(730) **Bajo Peter**, Jiráskova 2279/12, Hodonín, 69501, CZ

(210) **O-510286**

(220) 30.12.2013

(320) 30.12.2013

(511) 10, 25, 40

(540)

ahimsa shoes

(510) (10) oděvy a obuv pro lékařské a léčebné účely; (25) obuv; (40) výroba obuvi.

(730) **You Unlimited s.r.o.**, Vnější 17, Praha, 14100, CZ

(210) **O-510287**

(220) 30.12.2013

(320) 30.12.2013

(511) 10, 25, 40

(540)

ahimsa shoes

(510) (10) oděvy a obuv pro lékařské a léčebné účely; (25) obuv; (40) výroba obuvi.

(730) **You Unlimited s.r.o.**, Vnější 17, Praha 4, 14100, CZ

(210) **O-510288**

(220) 30.12.2013

(320) 30.12.2013

(511) 8, 16, 28

(540)

HARRAP CZ

(510) (8) nářadí a nástroje s ručním pohonem, nože, vidličky a lžíce, sečné zbraně, břitvy; (16) papír, lepenka a výrobky z těchto materiálů, které nejsou zařazeny do jiných tříd, tiskárenské výrobky, potřeby pro knižní vazby, fotografie, papírenské zboží, lepidla pro papírenství nebo domácnost, materiál pro umělce, štětce; (28) hry, hračky, potřeby pro gymnastiku a sport, které nejsou uvedeny v jiných třídách, vánoční ozdoby.

(730) **HARRAP CZ s.r.o.**, Dobrá 240, Dobrá, 73951, CZ

(740) JUDr. Roman Nováček, advokát, Sokolská třída 4/1758, Ostrava, 73541

(210) **O-510369**

(220) 06.01.2014

(320) 06.01.2014

(511) 3, 9, 14, 16, 32, 33, 35, 38, 41

(540)

Lucie Bílá

(510) (3) dekorativní kosmetika, kosmetické a voňavkářské výrobky, včetně éterických olejů, aroma, deodoranty pro osobní potřebu, éterické esence, kolínská voda, kosmetické přípravky, koupelové soli, výtažky z květin, parfémy, květinové parfémy, vonné sáčky do prádla, růžový olej; (9) magnetické nebo optické suporty zvukových nebo zvukově obrazových záznamů, reklama světelná, reklamní světelné přístroje, nosiče záznamů nahrané i nenahrané, videokazety nahrané i nenahrané, audiokazety nahrané i nenahrané, audiovizuální programy, audioprogramy, audiovizuální díla na nosičích, audiovizuální díla v digitální podobě, filmy

exponované, hudební díla na nosičích nebo v elektronické podobě, CD disky, programové vybavení pro počítače, software, elektronické databáze a databázové produkty, informace a záznamy v elektronické podobě, informace a data a databáze a informační produkty na nosičích nebo i v elektronických, datových, informačních, počítačových a komunikačních sítích všeho druhu, související software a hardware, multimediální aplikace, elektronické multimediální nebo elektronické informační katalogy, elektronické časopisy, elektronická periodika a knihy v elektronické podobě, pohledy ilustrované se zvukovou nahrávkou; (14) šperky, drahé kameny, figurky z drahých kovů, hodinky, hodiny, výrobky z imitace zlata, klenoty, medaile, nádoby z drahých kovů; (16) alba, brožury, časopisy, fotografie, grafiky, kalendáře, katalogy, knihy, noviny, obrazy, papírenské výrobky, plakáty, pohlednice, tiskoviny, zpěvníky, papírové hračky a hlavolamy, papírové tašky, umělecké a ozdobné předměty z papíru; (32) minerální vody, šumivé nápoje a jiné nápoje nealkoholické, šťávy ovocné a nápoje z ovocných šťáv, sirupy a jiné přípravky k zhotovování nápojů, nápoje zbavené alkoholu, limonády; (33) alkoholické nápoje (s výjimkou pív), zejména likéry, destiláty, lihoviny, víno - všechny druhy, především jakostní víno, víno přívlastkové, archivní víno, šumivé víno, sekty, též stolní víno, alkoholické výtažky, extrakty a esence z ovoce a hroznů, mošty s alkoholem, koktejly s alkoholem, alkoholické nápoje obsahující ovoce; (35) reklamní, inzertní a propagační činnost prostřednictvím jakéhokoliv média, prostřednictvím telefonní sítě nebo datové sítě nebo informační sítě nebo elektronické sítě nebo komunikační sítě nebo počítačové sítě, poskytování informací a jiných informačních produktů komerčního nebo reklamního charakteru, multimediálních informací komerčního charakteru, komerční využití Internetu v oblastech komerčních internetových médií a vyhledávacích služeb, on-line inzerce, pronájem informačních míst, činnost reklamní agentury, zprostředkovatelská činnost v obchodu s výrobky zařazenými ve třídách 3, 9, 14, 16, 32, 33, merchandising, franchising, organizační zabezpečování televizního vysílání, zprostředkovatelská činnost s výrobky zařazenými do tříd 3, 9, 14, 16, 32, 33; (38) telekomunikace, služby umožňující komunikaci jedné osoby s druhou, televizní vysílání, televizní vysílání programů, televizní vysílání zábavných, vzdělávacích, výchovných, soutěžních, diskusních a informačních pořadů, telematika, výměna zpráv, šíření, výměna nebo získávání zpráv a informací, šíření elektronických časopisů, informací, elektronických periodik, knih v elektronické podobě, audio nebo audiovizuálních děl prostřednictvím informační nebo datové nebo elektronické nebo komunikační nebo telekomunikační nebo počítačové sítě, zejména Internetu, pomocí satelitů, informační služby na Internetu související s televizním vysíláním, služby na Internetu související s televizním vysíláním, komunikace, poradenská činnost v oblasti sdělovacích prostředků, telekomunikace, informační služby v oblasti telekomunikací, informační kancelář, poskytování informačních služeb prostřednictvím počítačů, pronájem komunikačních míst, zprostředkovatelská činnost se službami zařazenými v rámci třídy 38; (41) nakladatelství a vydavatelství, ediční činnost, publikační činnost, nahrávání nosičů zvukových nebo obrazově zvukových, půjčování nahraných zvukových a zvukově obrazových záznamů, výroba, tvorba a šíření audiovizuálních děl, televizní zpravodajství, TV produkce, filmová produkce, televizní výroba programů, tvorba programů, výroba a výroba televizních a audiovizuálních programů, agenturní činnost v oblasti kultury, zprostředkování v oblasti kultury, výchovy, zábavy a sportu, výchovná, vzdělávací, soutěžní a zábavní činnost, zábavní nebo kulturní nebo vzdělávací představení, organizace společenských a kulturních akcí, organizace, provozování a provádění her a soutěží i veřejných, výstavní činnost v oblasti kultury nebo zábavy nebo výchovy nebo vzdělávání, půjčování zvukových nebo zvukově obrazových záznamů, zprostředkovatelská činnost se službami zařazenými do třídy 41.

(730) **Zaňáková Hana**, Otovice 44, Otovice, 27327, CZ

(740) **BOHEMIA PATENT**, Ing. Jana Vandělíková, Vodičkova 791/41, Praha 1 - Nové Město, 11000

(210) **O-512183**

(220) 18.03.2014

(320) 18.03.2014

(511) 5

(540)

PALGOTAL

(510) (5) léčiva, farmaceutické prostředky humánní.

(730) **Zentiva Group, a.s.**, U Kabelovny 130, Praha 10 - Dolní Měcholupy, 10237, CZ

(740) Rott, Růžička & Guttman Patentové, známkové a advokátní kanceláře,
JUDr. Vladimír Rott, Vinohradská 37, Praha 2, 12000

Zamítnuté a částečně zamítnuté přihlášky ochranných známek po zveřejnění

Zjistí-li Úřad v průběhu řízení o námitkách, že přihlašovaná ochranná známka nesplňuje podmínky pro zápis, přihlášku zamítne. Zjistí-li, že přihlašovaná ochranná známka nesplňuje podmínky pro zápis jen pro některé výrobky nebo služby, přihlášku zamítne v rozsahu výrobků nebo služeb, pro které přihláška nesplňuje podmínky zápisu. S ohledem na tuto skutečnost, obsahuje tato kapitola údaje o rozhodnutích o zamítnutí přihlášky ochranné známky v celém nebo částečném rozsahu na základě ustanovení § 26 zákona č. 441/2003 Sb.

Údaje o výsledku rozhodnutí (zamítnutí přihlášky, částečné zamítnutí přihlášky) jsou uvedeny za datem právní moci rozhodnutí pod INID kódem (583) s názvem "Datum právní moci rozhodnutí/výsledek rozhodnutí".

(210) **O-492931**

(540)

HTT Jean

(583) 21.03.2014/NABYTÍ P.M. - ZAMÍTNUTÍ PŘIHLÁŠKY PO ZVEŘEJNĚNÍ

(210) **O-497349**

(540)

Ořechový sen

(583) 19.03.2014/NABYTÍ P.M. - ČÁSTEČNÉ ZAMÍTNUTÍ PŘIHL. PO ZVEŘ.

(210) **O-494102**

(540)

Marlborough

(583) 24.03.2014/NABYTÍ P.M. - ZAMÍTNUTÍ PŘIHLÁŠKY PO ZVEŘEJNĚNÍ

(210) **O-498200**

(540)

ProDerme

(583) 26.03.2014/NABYTÍ P.M. - ZAMÍTNUTÍ PŘIHLÁŠKY PO ZVEŘEJNĚNÍ

(210) **O-495788**

(540)

TICKET ON

(583) 24.03.2014/NABYTÍ P.M. - ČÁSTEČNÉ ZAMÍTNUTÍ PŘIHL. PO ZVEŘ.

Zamítnuté námitky týkající se ochranných známek

V průběhu řízení o námitkách může být Úřadem zjištěno, že přihlašovaná ochranná známka, která byla zveřejněna ve Věstníku, nezasahuje do zákonem chráněných starších práv třetích osob, tzv. namítajících, uvedených v ustanovení § 7 zákona č. 441/2003 Sb., a proto Úřad námitky zamítne. Údaje o rozhodnutích o zamítnutí námitek na základě ustanovení § 26 zákona č. 441/2003 Sb. jsou obsaženy v této kapitole.

(210) **O-487133**
(540)



(583) 19.03.2014

Zápisy ochranných známek bez změny ve vztahu ke zveřejněným přihláškám

(111) **337291**
(220) 02.03.2007
(320) 02.03.2007
(442) 16.05.2007
(151) 26.03.2014
(730) **BIOVIT IMPEX CO. ČR, s.r.o.**, Sinkulova 683/34, Praha 4, 14700, CZ
(210) O-446056

(111) **337292**
(220) 09.03.2010
(320) 09.03.2010
(442) 13.04.2011
(151) 26.03.2014
(730) **SÁRA, s.r.o.**, Podnásepní 1a, Brno, 60200, CZ
(210) O-474971

(111) **337293**
(220) 07.06.2011
(320) 07.06.2011
(442) 18.12.2013
(151) 26.03.2014
(730) **Pavel Miroslav Ing.**, Zárybská 1829, Brandýs nad Labem - Stará Boleslav, 25001, CZ
(210) O-486292

(111) **337294**
(220) 02.11.2011
(320) 02.11.2011
(442) 18.12.2013
(151) 26.03.2014
(730) **Lehrmannová Prouzová Zuzana MgA.**, Kaplířova 148, Libochovice, 41117, CZ
Púry Jozef, Kaplířova 148, Libochovice, 41117, CZ
(210) O-489932

(111) **337295**
(220) 25.01.2012
(320) 25.01.2012
(442) 18.07.2012
(151) 26.03.2014
(730) **Fuhrmann Sp. z o.o.**, ul. Piwna 10, Polczyn Zdrój, PL
(210) O-492082

(111) **337296**
(220) 10.02.2012
(320) 10.02.2012
(442) 14.11.2012
(151) 26.03.2014
(730) **Autocentrum ESA a.s.**, K Učilišti 170, Praha 10, 10200, CZ
(210) O-492514

(111) **337297**
(220) 05.04.2012
(320) 05.04.2012
(442) 12.09.2012
(151) 26.03.2014
(730) **PAUL LANGE - OSTRAVA, s.r.o.**, Sabinova 713/2, Ostrava - Svinov, 72100, CZ
(210) O-494167

(111) **337298**
(220) 05.04.2012
(320) 05.04.2012
(442) 12.09.2012
(151) 26.03.2014

(730) **Laciak Martin Ing.**, Chomutovská 763/14, Karlovy Vary, 36010, CZ
(210) O-494217

(111) **337299**
(220) 11.06.2012
(320) 11.06.2012
(442) 29.08.2012
(151) 26.03.2014
(730) **Pharmaceutical chemical cosmetic industry ALKALOID AD - Skopje**, Blvd. Aleksandar Makedonski 12, 1000 Skopje, MK
(210) O-495936

(111) **337300**
(220) 21.08.2012
(320) 21.08.2012
(442) 18.12.2013
(151) 26.03.2014
(730) **BASF Stavební hmoty Česká republika s.r.o.**, K Májovu 1244, Chrudim, 53701, CZ
(210) O-497614

(111) **337301**
(220) 03.10.2012
(320) 03.10.2012
(442) 18.12.2013
(151) 26.03.2014
(730) **Marcel Lupták**, Hronská 115, Hronec, SK
(210) O-498592

(111) **337302**
(220) 02.11.2012
(320) 02.11.2012
(442) 18.12.2013
(151) 26.03.2014
(730) **BAUER MEDIA v.o.s.**, Moulíkova 3286/1b, Praha 5, Smíchov, 15000, CZ
(210) O-499419
(590) Barevná

(111) **337303**
(220) 30.11.2012
(320) 30.11.2012
(442) 18.12.2013
(151) 26.03.2014
(730) **Prague Travel Ltd., s.r.o.**, Rytířská 4, Praha 1, 11000, CZ
(210) O-500191

(111) **337304**
(220) 30.11.2012
(320) 30.11.2012
(442) 18.12.2013
(151) 26.03.2014
(730) **Prague Travel Ltd., s.r.o.**, Rytířská 4, Praha 1, 11000, CZ
(210) O-500193

(111) **337305**
(220) 30.11.2012
(320) 30.11.2012
(442) 15.05.2013
(151) 26.03.2014
(730) **ENVOS, s.r.o.**, Týnská ulička 607/5, Praha 1 - Staré Město, 11000, CZ
(210) O-500201

(111) **337306**
(220) 13.12.2012
(320) 13.12.2012
(442) 18.12.2013
(151) 26.03.2014
(730) **MILDOMA s.r.o.**, Holečkova 789/49, Praha 5, 15000, CZ
(210) O-500518
(590) Barevná

(111) **337307**
(220) 12.02.2013
(320) 12.02.2013
(442) 18.12.2013
(151) 26.03.2014
(730) **Berger Jiří Ing.**, K Haltýři 692/26, Praha 8 - Troja, 18100, CZ
(210) O-501778
(590) Barevná

(111) **337308**
(220) 13.02.2013
(320) 13.02.2013
(442) 18.12.2013
(151) 26.03.2014
(730) **HM PARTNERS s.r.o.**, 28. října 150, Ostrava, 70200, CZ
(210) O-501818
(590) Barevná

(111) **337309**
(220) 13.02.2013
(320) 13.02.2013
(442) 18.12.2013
(151) 26.03.2014
(730) **HM PARTNERS s.r.o.**, 28. října 150, Ostrava, 70200, CZ
(210) O-501819
(590) Barevná

(111) **337310**
(220) 13.02.2013
(320) 13.02.2013
(442) 18.12.2013
(151) 26.03.2014
(730) **Michálek Zdeněk Ing.**, Sluneční 1374, Kopřivnice, 74221, CZ
(210) O-501820
(590) Barevná

(111) **337311**
(220) 19.02.2013
(320) 19.02.2013
(442) 18.12.2013
(151) 26.03.2014
(730) **Šmuk Michal**, Biskupcova 2435/57, Praha 3 - Žižkov, 13000, CZ
(210) O-501963

(111) **337312**
(220) 21.02.2013
(320) 21.02.2013
(442) 18.12.2013
(151) 26.03.2014
(730) **Vaše DEDRA, s.r.o.**, Podhradní 69, Česká Skalice, 55203, CZ
(210) O-502041

(111) **337313**
(220) 21.02.2013
(320) 21.02.2013
(442) 18.12.2013
(151) 26.03.2014
(730) **Vaše DEDRA, s.r.o.**, Podhradní 69, Česká Skalice, 55203, CZ

(210) O-502042

(111) **337314**
(220) 21.02.2013
(320) 21.02.2013
(442) 18.12.2013
(151) 26.03.2014
(730) **Vaše DEDRA, s.r.o.**, Podhradní 69, Česká Skalice, 55203, CZ
(210) O-502043

(111) **337315**
(220) 21.02.2013
(320) 21.02.2013
(442) 18.12.2013
(151) 26.03.2014
(730) **Vaše DEDRA, s.r.o.**, Podhradní 69, Česká Skalice, 55203, CZ
(210) O-502044

(111) **337316**
(220) 21.02.2013
(320) 21.02.2013
(442) 18.12.2013
(151) 26.03.2014
(730) **Vaše DEDRA, s.r.o.**, Podhradní 69, Česká Skalice, 55203, CZ
(210) O-502045

(111) **337317**
(220) 22.02.2013
(320) 22.02.2013
(442) 18.12.2013
(151) 26.03.2014
(730) **ERPET GROUP a.s.**, Strakonická 2860, Praha 5, 15000, CZ
(210) O-502100

(111) **337318**
(220) 26.02.2013
(320) 26.02.2013
(442) 18.12.2013
(151) 26.03.2014
(730) **Heinrichová Hana**, Žižkova 710, Nový Bor, 47301, CZ
(210) O-502166

(111) **337319**
(220) 26.02.2013
(320) 26.02.2013
(442) 18.12.2013
(151) 26.03.2014
(730) **Energie pro život s.r.o.**, Václavské náměstí 808/66, Praha 1, 11000, CZ
(210) O-502176

(111) **337320**
(220) 06.03.2013
(320) 06.03.2013
(442) 18.12.2013
(151) 26.03.2014
(730) **Nadační fond Kapka naděje**, Revoluční 1200/16, Praha 1, 11000, CZ
(210) O-502405

(111) **337321**
(220) 12.03.2013
(320) 12.03.2013
(442) 18.12.2013
(151) 26.03.2014
(730) **BRIO CZECH s.r.o.**, náměstí 14. října 1307/2, Praha 5 – Smíchov, 15000, CZ
(210) O-502532

(590) Barevná

(111) **337322**
(220) 15.04.2013
(320) 15.04.2013
(442) 18.12.2013
(151) 26.03.2014
(730) **Miczko Matěj**, Mongolská 1465, Ostrava, 70800, CZ
(210) O-503538

(111) **337323**
(220) 17.04.2013
(320) 17.04.2013
(442) 18.12.2013
(151) 26.03.2014
(730) **STOCK Plzeň - Božkov s.r.o.**, Palírenská 641/2, Plzeň - Božkov, 32600, CZ
(210) O-503651

(111) **337324**
(220) 30.04.2013
(320) 30.04.2013
(442) 18.12.2013
(151) 26.03.2014
(730) **KALTMAYER s.r.o.**, Otakarova 11, Praha 4 - Nusle, 14000, CZ
(210) O-504005

(111) **337325**
(220) 02.05.2013
(320) 02.05.2013
(442) 28.08.2013
(151) 26.03.2014
(730) **Šafránek Michal Bc.**, U Trati 687/13, Říčany, 25101, CZ
Bergr Michal Bc., Husova 494, Řevnice, 25230, CZ
(210) O-504045

(111) **337326**
(220) 15.05.2013
(320) 15.05.2013
(442) 18.12.2013
(151) 26.03.2014
(730) **KNAUF Praha, spol. s r.o.**, Mladoboleslavská 949, Praha 9, 19000, CZ
(210) O-504431

(111) **337327**
(220) 15.05.2013
(320) 15.05.2013
(442) 18.12.2013
(151) 26.03.2014
(730) **KNAUF Praha, spol. s r.o.**, Mladoboleslavská 949, Praha 9, 19000, CZ
(210) O-504432

(111) **337328**
(220) 15.05.2013
(320) 15.05.2013
(442) 18.12.2013
(151) 26.03.2014
(730) **KNAUF Praha, spol. s r.o.**, Mladoboleslavská 949, Praha 9, 19000, CZ
(210) O-504436

(111) **337329**
(220) 15.05.2013
(320) 15.05.2013
(442) 18.12.2013
(151) 26.03.2014
(730) **KNAUF Praha, spol. s r.o.**, Mladoboleslavská 949, Praha 9, 19000, CZ

(210) O-504438

(111) **337330**
(220) 15.05.2013
(320) 15.05.2013
(442) 18.12.2013
(151) 26.03.2014
(730) **KNAUF Praha, spol. s r.o.**, Mladoboleslavská 949, Praha 9, 19000, CZ
(210) O-504439

(111) **337331**
(220) 21.05.2013
(320) 21.05.2013
(442) 18.12.2013
(151) 26.03.2014
(730) **COLORLAK, a.s.**, Tovární 1076, Staré Město, 68603, CZ
(210) O-504579

(111) **337332**
(220) 21.05.2013
(320) 21.05.2013
(442) 18.12.2013
(151) 26.03.2014
(730) **COLORLAK, a.s.**, Tovární 1076, Staré Město, 68603, CZ
(210) O-504580

(111) **337333**
(220) 24.05.2013
(320) 24.05.2013
(442) 18.12.2013
(151) 26.03.2014
(730) **INSTA CZ s.r.o.**, Jeremenkova 1142/42, Olomouc, 77200, CZ
(210) O-504671

(111) **337334**
(220) 24.05.2013
(320) 24.05.2013
(442) 18.12.2013
(151) 26.03.2014
(730) **SOSConsulting a.s.**, Skalecká 357/17, Praha 7, 17000, CZ
(210) O-504706
(590) Barevná

(111) **337335**
(220) 27.05.2013
(320) 27.05.2013
(442) 18.12.2013
(151) 26.03.2014
(730) **Vinařství Mutěnice, s.r.o.**, Údolní 1174, Mutěnice, 69611, CZ
(210) O-504739
(590) Barevná

(111) **337336**
(220) 27.05.2013
(320) 27.05.2013
(442) 18.12.2013
(151) 26.03.2014
(730) **Vinařství Mutěnice, s.r.o.**, Údolní 1174, Mutěnice, 69611, CZ
(210) O-504740
(590) Barevná

(111) **337337**
(220) 29.05.2013
(320) 29.05.2013
(442) 18.09.2013
(151) 26.03.2014

(730) **O L P R A N spol. s r.o.**, Libušina 526/101, Olomouc, Chválkovice,
77211, CZ
(210) O-504807

(210) O-505026
(590) Barevná

(111) **337338**
(220) 31.05.2013
(320) 31.05.2013
(442) 18.12.2013
(151) 26.03.2014
(730) **GRENA, a.s.**, Čs. armády 540, Veselí nad Lužnicí, 39181, CZ
(210) O-504900

(111) **337346**
(220) 13.06.2013
(320) 13.06.2013
(442) 18.12.2013
(151) 26.03.2014
(730) **VOLTER Tech, s.r.o.**, Geologická 575/2, Praha 5- Hlubočepy, 15200,
CZ
(210) O-505231

(111) **337339**
(220) 31.05.2013
(320) 31.05.2013
(442) 18.12.2013
(151) 26.03.2014
(730) **GRENA, a.s.**, Čs. armády 540, Veselí nad Lužnicí, 39181, CZ
(210) O-504901

(111) **337347**
(220) 14.06.2013
(320) 14.06.2013
(442) 18.12.2013
(151) 26.03.2014
(730) **Váleček Leoš**, Pod Koňským vrchem 3387, Most, 43401, CZ
(210) O-505294

(111) **337340**
(220) 31.05.2013
(320) 31.05.2013
(442) 18.12.2013
(151) 26.03.2014
(730) **GRENA, a.s.**, Čs. armády 540, Veselí nad Lužnicí, 39181, CZ
(210) O-504902

(111) **337348**
(220) 29.11.2013
(320) 14.06.2013
(442) 18.12.2013
(151) 26.03.2014
(730) **Czechoslovak Spirit s.r.o.**, Václavské náměstí 846/1, Praha 1, 11000, CZ
(210) O-505295

(111) **337341**
(220) 31.05.2013
(320) 31.05.2013
(442) 18.12.2013
(151) 26.03.2014
(730) **GRENA, a.s.**, Čs. armády 540, Veselí nad Lužnicí, 39181, CZ
(210) O-504903

(111) **337349**
(220) 17.06.2013
(320) 17.06.2013
(442) 18.12.2013
(151) 26.03.2014
(730) **Česká televize**, Kavčí Hory, Praha 4 - Kavčí Hory, 14070, CZ
(210) O-505314

(111) **337342**
(220) 31.05.2013
(320) 31.05.2013
(442) 18.12.2013
(151) 26.03.2014
(730) **GRENA, a.s.**, Čs. armády 540, Veselí nad Lužnicí, 39181, CZ
(210) O-504904

(111) **337350**
(220) 17.06.2013
(320) 17.06.2013
(442) 18.12.2013
(151) 26.03.2014
(730) **Česká televize**, Kavčí Hory, Praha 4 - Kavčí Hory, 14070, CZ
(210) O-505321

(111) **337343**
(220) 31.05.2013
(320) 31.05.2013
(442) 18.12.2013
(151) 26.03.2014
(730) **GRENA, a.s.**, Čs. armády 540, Veselí nad Lužnicí, 39181, CZ
(210) O-504905

(111) **337351**
(220) 20.06.2013
(320) 20.06.2013
(442) 18.12.2013
(151) 26.03.2014
(730) **HDS Retail Czech Republic, a.s.**, Náměstí Marie Poštové 854, Beroun 2
- město, 26601, CZ
(210) O-505434
(590) Barevná

(111) **337344**
(220) 04.06.2013
(320) 04.06.2013
(442) 18.12.2013
(151) 26.03.2014
(730) **Kondice Pro, s.r.o.**, Kanovnická 404/18, České Budějovice, 37001, CZ
(210) O-504961

(111) **337352**
(220) 25.06.2013
(320) 25.06.2013
(442) 18.12.2013
(151) 26.03.2014
(730) **Roman Dohnal**, Ohrada 1874, Vsetín, 75501, CZ
(210) O-505556

(111) **337345**
(220) 05.06.2013
(320) 05.06.2013
(442) 18.12.2013
(151) 26.03.2014
(730) **Medical Consultants s.r.o.**, Kociánka 8/10, Brno, 61200, CZ

(111) **337353**
(220) 25.06.2013
(320) 25.06.2013
(442) 18.12.2013

(151) 26.03.2014

(730) **Roman Dohnal**, Ohrada 1874, Vsetín, 75501, CZ

(210) O-505557

(111) **337354**

(220) 02.07.2013

(320) 02.07.2013

(442) 18.12.2013

(151) 26.03.2014

(730) **DUKLA - Strojírny Kolín s.r.o.**, Ovčárecká 575, Kolín - Sendražice, 28002, CZ

(210) O-505744

(590) Barevná

(111) **337355**

(220) 03.07.2013

(320) 03.07.2013

(442) 18.12.2013

(151) 26.03.2014

(730) **PepsiCo, Inc.**, 700 Anderson Hill Road, Purchase, NY, US

(210) O-505772

(590) Barevná

(111) **337356**

(220) 04.07.2013

(320) 04.07.2013

(442) 18.12.2013

(151) 26.03.2014

(730) **SIKO KOUPELNY a.s.**, Skorkovská 1310, Praha 9 - Kyje, 19800, CZ

(210) O-505801

(111) **337357**

(220) 09.07.2013

(320) 09.07.2013

(442) 18.12.2013

(151) 26.03.2014

(730) **Mladá fronta a.s.**, Mezi Vodami 1952/9, Praha 4 - Modřany, 14300, CZ

(210) O-505868

(590) Barevná

(111) **337358**

(220) 09.07.2013

(320) 09.07.2013

(442) 18.12.2013

(151) 26.03.2014

(730) **Mladá fronta, a.s.**, Mezi Vodami 1952/9, Praha 4, 14300, CZ

(210) O-505869

(590) Barevná

(111) **337359**

(220) 09.07.2013

(320) 09.07.2013

(442) 18.12.2013

(151) 26.03.2014

(730) **DiscretSecurityServices a.s.**, Lidická 73/12, Litoměřice, 41201, CZ

(210) O-505879

(111) **337360**

(220) 11.07.2013

(320) 21.03.2013

(442) 18.12.2013

(151) 26.03.2014

(730) **Animale Group, S. A.**, Edificio Torre Global Bank, Calle 50, Piso 36, Panama, PA

(210) O-505954

(111) **337361**

(220) 12.07.2013

(320) 12.07.2013

(442) 18.12.2013

(151) 26.03.2014

(730) **Miroslav Vrána**, 8. března 264/1, Ostrava - Slezská Ostrava, 71300, CZ

(210) O-505975

(590) Barevná

(111) **337362**

(220) 12.07.2013

(320) 12.07.2013

(442) 18.12.2013

(151) 26.03.2014

(730) **European Drinks Company s.r.o.**, Lično 69, Rychnov nad Kněžnou, 51735, CZ

(210) O-505985

(590) Barevná

(111) **337363**

(220) 18.07.2013

(320) 18.07.2013

(442) 18.12.2013

(151) 26.03.2014

(730) **Tablet Media a.s.**, Milady Horákové 817/48, Praha 7 - Holešovice, 17000, CZ

(210) O-506141

(111) **337364**

(220) 18.07.2013

(320) 18.07.2013

(442) 18.12.2013

(151) 26.03.2014

(730) **SEMIX PLUSO, spol. s r.o.**, Rybníčky 338, Otice, 74781, CZ

(210) O-506147

(111) **337365**

(220) 18.07.2013

(320) 18.07.2013

(442) 18.12.2013

(151) 26.03.2014

(730) **SEMIX PLUSO, spol. s r.o.**, Rybníčky 338, Otice, 74781, CZ

(210) O-506148

(111) **337366**

(220) 18.07.2013

(320) 18.07.2013

(442) 18.12.2013

(151) 26.03.2014

(730) **Lagardere Active ČR, a.s.**, Wenzigova 4/1872, Praha 2, 12000, CZ

(210) O-506149

(590) Barevná

(111) **337367**

(220) 18.07.2013

(320) 18.07.2013

(442) 18.12.2013

(151) 26.03.2014

(730) **Marek Dian, MBA**, M. R. Štefánika 234, Ústí nad Orlicí, 56201, CZ

(210) O-506150

(111) **337368**

(220) 26.07.2013

(320) 26.07.2013

(442) 18.12.2013

(151) 26.03.2014

(730) **Česká televize**, Kavčí Hory, Praha 4 - Kavčí Hory, 14070, CZ

(210) O-506339

(111) **337369**
(220) 31.07.2013
(320) 31.07.2013
(442) 18.12.2013
(151) 26.03.2014
(730) **KRAKONOŠOVO s.r.o.**, Letohradská 649, Praha 7, 17000, CZ
(210) O-506456

(111) **337370**
(220) 06.08.2013
(320) 06.08.2013
(442) 18.12.2013
(151) 26.03.2014
(730) **MIDAS PRAHA, s.r.o.**, Radlická 99, Praha 5, 15000, CZ
(210) O-506594

(111) **337371**
(220) 14.08.2013
(320) 14.08.2013
(442) 18.12.2013
(151) 26.03.2014
(730) **AstraZeneca Czech Republic s.r.o.**, Plzeňská 3217/16, Praha 5, 15000, CZ
(210) O-506780

(111) **337372**
(220) 16.08.2013
(320) 16.08.2013
(442) 18.12.2013
(151) 26.03.2014
(730) **e-shop partner s.r.o.**, K Vypichu 1108, Rudná, 25219, CZ
(210) O-506868

(111) **337373**
(220) 19.08.2013
(320) 19.08.2013
(442) 18.12.2013
(151) 26.03.2014
(730) **Nadace Charty 77**, Melantrichova 5, Praha 1, 11000, CZ
(210) O-506883

(111) **337374**
(220) 19.08.2013
(320) 19.08.2013
(442) 18.12.2013
(151) 26.03.2014
(730) **AH CONSULTSERVIS PRAHA s.r.o.**, Podolská 557/102, Praha 4, 14700, CZ
(210) O-506905

(111) **337375**
(220) 19.08.2013
(320) 19.08.2013
(442) 18.12.2013
(151) 26.03.2014
(730) **LOVCI BYDLENÍ s.r.o.**, Svornosti 985/8, Praha 5- Smíchov, 15000, CZ
(210) O-506906

(111) **337376**
(220) 19.08.2013
(320) 19.08.2013
(442) 18.12.2013
(151) 26.03.2014
(730) **LOVCI BYDLENÍ s.r.o.**, Svornosti 985/8, Praha 5 - Smíchov, 15000, CZ

(210) O-506908

(111) **337377**
(220) 19.08.2013
(320) 19.08.2013
(442) 18.12.2013
(151) 26.03.2014
(730) **LOVCI BYDLENÍ s.r.o.**, Svornosti 985/8, Praha 5 - Smíchov, 15000, CZ
(210) O-506910

(111) **337378**
(220) 19.08.2013
(320) 19.08.2013
(442) 18.12.2013
(151) 26.03.2014
(730) **LOVCI BYDLENÍ s.r.o.**, Svornosti 985/8, Praha 5 - Smíchov, 15000, CZ
(210) O-506911

(111) **337379**
(220) 19.08.2013
(320) 19.08.2013
(442) 18.12.2013
(151) 26.03.2014
(730) **LOVCI BYDLENÍ s.r.o.**, Svornosti 985/8, Praha 5 - Smíchov, 15000, CZ
(210) O-506913

(111) **337380**
(220) 19.08.2013
(320) 19.08.2013
(442) 18.12.2013
(151) 26.03.2014
(730) **LOVCI BYDLENÍ s.r.o.**, Svornosti 985/8, Praha 5 - Smíchov, 15000, CZ
(210) O-506914

(111) **337381**
(220) 23.08.2013
(320) 23.08.2013
(442) 18.12.2013
(151) 26.03.2014
(730) **OSDK a.s.**, Hvoždánská 2237/5, Praha 4 - Chodov, 14800, CZ
(210) O-507005
(590) Barevná

(111) **337382**
(220) 26.08.2013
(320) 26.08.2013
(442) 18.12.2013
(151) 26.03.2014
(730) **Bakrlíková Ivana**, Třebořov 24, Třebořov, 56933, CZ
(210) O-507026

(111) **337383**
(220) 28.08.2013
(320) 28.08.2013
(442) 18.12.2013
(151) 26.03.2014
(730) **HUDECZEK SERVICE, s.r.o.**, Stonavská 287, Albrechtice, 73543, CZ
(210) O-507103
(590) Barevná

(111) **337384**
(220) 28.08.2013
(320) 28.08.2013
(442) 18.12.2013
(151) 26.03.2014
(730) **HUDECZEK SERVICE, s.r.o.**, Stonavská 287, Albrechtice, 73543, CZ

(210) O-507104

(111) **337385**

(220) 28.08.2013

(320) 28.08.2013

(442) 18.12.2013

(151) 26.03.2014

(730) **TREXIMA, spol. s r.o.**, tř. T. Bati 299, Zlín - Louky, 76421, CZ

(210) O-507108

(111) **337386**

(220) 30.08.2013

(320) 30.08.2013

(442) 18.12.2013

(151) 26.03.2014

(730) **Sprinton s.r.o.**, Jankovcova 938/18a, Praha 7 - Holešovice, 17037, CZ

(210) O-507181

(111) **337387**

(220) 18.10.2013

(320) 18.10.2013

(442) 18.12.2013

(151) 26.03.2014

(730) **The Candy Plus Sweet Factory, s.r.o.**, Vítězná 200/6, Rohatec, 69601, CZ

(210) O-508424

(111) **337388**

(220) 18.10.2013

(320) 18.10.2013

(442) 18.12.2013

(151) 26.03.2014

(730) **The Candy Plus Sweet Factory, s.r.o.**, Vítězná 200/6, Rohatec, 69601, CZ

(210) O-508425

(111) **337389**

(220) 24.10.2003

(320) 24.10.2003

(442)

(151) 26.03.2014

(730) **International Business Machines Corporation**, New Orchard Road, Armonk, 10504, NY, US

(210) O-510757

Zápisy licenčních smluv k ochranným známkám

V této kapitole jsou zveřejněny zápisy licenčních smluv podle ustanovení § 18 odst. 1 zákona č. 441/2003 Sb.

Číslo zápisu	Vlastník	Nabyvatel licence	Druh licence	Datum uzavření licenční smlouvy	S účinností od data
333198	Ústecký kraj, Velká Hradební 3118/48, Ústí nad Labem, 40002, CZ	SPZ Triangle, příspěvková organizace, Velká hradební 3118/48, Ústí nad Labem, 40001, CZ	nevýlučná	18.02.2014	31.03.2014

Ochranné známky zrušené a prohlášené za neplatné

Tato kapitola obsahuje údaje o rozhodnutích o zrušení ochranné známky na základě ustanovení § 31 zákona č. 441/2003 Sb. nebo o prohlášení ochranné známky za neplatnou na základě ustanovení § 32 zákona č. 441/2003 Sb. Existuje-li důvod zrušení/prohlášení ochranné známky za neplatnou pouze ve vztahu k některým z výrobků nebo služeb, Úřad ochrannou známku zruší/prohlásí za neplatnou pouze pro tyto výrobky nebo služby. Údaje o výsledku rozhodnutí (zrušení ochranné známky, částečné zrušení ochranné známky, prohlášení ochranné známky za neplatnou, prohlášení ochranné známky za částečně neplatnou) jsou uvedeny za datem právní moci rozhodnutí pod INID kódem (583) s názvem "Datum právní moci rozhodnutí/výsledek rozhodnutí".

(111) 227971

(540)

IMPERATOR

(583) 19.03.2014 / NABYTÍ P.M. - ČÁSTEČNÉ ZRUŠENÍ OZ

(111) 274386

(540)



(583) 19.03.2014 / NABYTÍ P.M. - ZRUŠENÍ OZ

(111) 274453

(540)

Tuzex

(583) 21.03.2014 / NABYTÍ P.M. - ZRUŠENÍ OZ

(111) 272419

(540)



(583) 24.03.2014 / NABYTÍ P.M. - ZRUŠENÍ OZ

(111) 324633

(540)



(583) 18.03.2014 / NABYTÍ P.M. - PROHLÁŠENÍ OZ ZA NEPLATNOU

Přehled obnov zápisu ochranných známek

Kapitola obsahuje údaje o ochranných známkách, u kterých byl na žádost vlastníka obnoven zápis podle ustanovení § 28 odst. 2 zákona č. 441/2003 Sb.

Číselný přehled											
103024	108051	113067	151354	162260	165917	174602	175332	180851	181256	185604	185605
185606	186258	186642	186643	186644	186645	186646	186647	187196	187276	187874	187882
187917	188278	188291	188951	189608	190513	190514	190842	191962	191963	191985	191986
191989	192346	192817	193483	193499	193504	193592	193593	194236	194495	194939	195057
195371	196074	196075	196076	196077	200090	200809	200812	207338	218175	263457	264089
264160	264784	265411	265776	266570	266870	267239	267245	267269	267270	267788	267908
267934	267946	267966	268049	268050	268538	268539	268540	268573	268627	268650	268747
268774	268783	269103	269142	269151	269160	269161	269265	269291	269292	269327	269366
269381	269822	269823	269840	269841	269842	269843	269844	269880	269887	269944	269960
270051	270146	270178	270193	270369	270442	270443	270457	270619	270657	270882	270997
271470	271603	271628	271657	271658	272191	272313	272314	272587	272595	272598	272678
273100	273105	273125	273539	273669	273763	273799	273807	273841	273842	274026	274394
274395	274396	274573	274602	274660	274730	274809	274877	274962	275128	275182	275317
275820	275995	276036	276461	276463	276763	277177	277290	277916	277917	277918	277919
277932	278506	278511	279170	280957	291172						

Obnovy zápisu ochranných známek

(111) **103024**
(220) 04.05.1934
(151) 04.05.1934
(540)

Hydrovosk

(730) **DRUCHEMA, družstvo pro chemickou výrobu a služby**, Služeb 3, Praha 10, 10000, CZ
(740) Rott, Růžička a Guttman, patentová, známková a právní kancelář, JUDr. Růžička Michal, CSc., Nad Štolou 12, Praha 7, 17000
(510) (3) vosky všeho druhu a leštidla.
(511) 3
(210) O-1771

(111) **108051**
(220) 11.06.1934
(151) 11.06.1934
(540)



(730) **DRUCHEMA, družstvo pro chemickou výrobu a služby**, Služeb 3, Praha 10, 10031, CZ
(740) Rott, Růžička a Guttman, patentová, známková a advokátní kancelář, JUDr. Růžička Michal, CSc., Nad Štolou 12, Praha 7, 17000
(510) Lučebně - technické výrobky, spojiva pro malování, tekutý lešticí vosk, barvy, barvicí prostředky, fermeže, lepidla, laky, prostředky ke konservování koží, prostředky k čištění koží (kromě cidicího kamene na obuv ze zhrublé kůže), mališské potřeby, prostředky k cidění kovů, lešticí prostředky pro dřevo, podlahy z měkkého i tvrdého dřeva, umělé podlahy, kůži, linkrustu, linoleum, mramor, nábytek, papír, parkety, obuv, voskové sukno, nástěnné malby; cidicí prostředky, mýdla, prostředky k zamezení prachu, škrob, vosky a voskové přípravky.
(511) 1, 2, 3, 4, 16
(210) O-1706

(111) **113067**
(220) 10.04.1934
(151) 10.04.1934
(540)

Budweiser Bier Budbräu

(730) **Budějovický Budvar, národní podnik, Budweiser Budvar, National Corporation, Budweiser Budvar, Entreprise Nationale**, K. Světlé 512/4, České Budějovice 3, 37004, CZ
(740) Čermák a spol., JUDr. Karel Čermák, Elišky Peškové 15/735, Praha 5, 15000
(510) (32) světlá i tmavá piva jakékoliv gradace.
(511) 32
(210) O-450

(111) **151354**
(220) 26.02.1954
(151) 10.03.1954
(540)



(730) **FABBRICA ITALIANA ACCUMULATORI MOTOCARRI MONTECCHIO - F.I.A.M.M. S.P.A.**, Viale Europa 75, 36075 Montecchio Maggiore (VI), IT
(740) Rott, Růžička & Guttman Patentové, známkové a advokátní kanceláře, JUDr. Vladimír Rott, Vinohradská 37, Praha 2, 12000
(510) (9) Elektrické akumulátory všeho druhu a jejich součásti.
(511) 9
(210) O-721

(111) **162260**
(220) 12.04.1974
(151) 03.03.1975
(540)

NEUTROGENA

(730) **NEUTROGENA CORPORATION**, 5760 West 96th Street, Los Angeles, CA, US
(740) Advokátní a patentová kancelář Traplová, Hakr, Kubát, Mgr. Jana Šuranová Traplová, Přístavní 24, Praha 7, 17000
(510) (3) mýdla a kosmetické přípravky všeho druhu.
(511) 3
(210) O-47837

(111) **165917**
(220) 11.09.1984
(151) 24.04.1985
(540)

PRIM

(730) **MPM - QUALITY v.o.s.**, Příborská 602, Frýdek - Místek, 73801, CZ
(740) Advokátní kancelář Kyjovský, Blažek & kolegové, JUDr. Milan Kyjovský, advokát, Poštovská 8c, P.P. 225, Brno, 60100
(510) Hodiny, hodinky, časoměrné přístroje, budíky mechanické, budíky Quartz, hodiny Quartz, spínací hodiny Quartz, minutky, modelářské časovače, kontrolní pokladny.
(511) 9, 14
(210) O-53821

(111) **174602**
(220) 05.11.1993
(151) 24.01.1994
(540)

KOMPOZIT

- (730) **KOMPOZIT spol. s r.o.**, Hrnčířská 17, Zdiměřice, 25242, CZ
(510) Nákup a prodej v oboru: chemické výrobky pro průmyslové a vědecké účely, pro fotografii, zemědělství, zahradnictví a lesnictví; umělé pryskyřice včetně modifikovaných umělých pryskyřic a umělých pryskyřic pro podlahy, plastické hmoty v surovém stavu; půdní hnojiva přírodní a umělá; prostředky pro hašení, kalení, svařování; prostředky pro konzervaci potravin; třísloviny; průmyslová pojidla; impregnační látky a látky k tvrzení cementu, protipožární nátěry; prostředky pro čištění sporáků; rtuť, antimon, alkalické a alkalickozemité kovy, bauxit; barvy, laky, nátěry, fermeže pro průmyslové a umělecké použití včetně podlahových barev, laků a nátěrů, textilní barvy; přípravky pro barvení potravin a nápojů; barviva, antikorozi a impregnační nátěry; barvířské přípravky, mořidla, přírodní pryskyřice; kovové folie a kovy v prášku pro účely malířské a dekorátérské; stroje a obráběcí stroje s výjimkou těch, které jsou zahrnuty ve tř. 9 a 12, motory; soukolí a hnací řemeny; zemědělské stroje a líhně; maznice; elektromechanická zařízení pro domácnost včetně drtičů, mixerů a mlýnků; nástroje poháněné elektrickým motorem nebo jiným mechanickým pohonem; gutaperča, guma, baláta a náhražky těchto hmot, pokud nejsou obsaženy v jiných třídách než ve tř. 17; polotovary z plastických hmot ve tvaru folií, desek, tyčí apod.; pěnové materiály na bázi gumy a plastických hmot; těsnicí hmoty a tmely; tepelné, elektrické a zvukové ucpávky a izolace; izolační nátěry; osinek, slída a výrobky z osinku a slídy; hadice s výjimkou kovových; stavební materiál včetně polozpracovaného řeziva, trámy, prkna, dřevěné panely, překližka, kompozitní stavební materiály na bázi dřeva a jiných materiálů, cihly, skleněné cihly, tvárnice, dlaždice, obkladačky, překlady, dehtová krycí lepenka; podlahové krytiny a materiály stavebního charakteru všeho druhu včetně podlahových krytin a nátěrů vytvářených na místě; přírodní a umělý kámen, cement, vápno, pojiva pro stavební účely, malta, sádra, štěrk, kameninové a cementové roury; stavební materiál pro stavbu cest, asfalt, smola, živec; přenosné domy, kamenné pomníky, krby; koberce, rohože, linoleum a jiné podlahové krytiny všeho druhu; čalouny včetně barevných papírových tapet, paravány, potahové voskové plátno; předvýrobní a výrobní příprava staveb, provádění staveb včetně dokončovacích prací, opravy a úpravy staveb včetně jejich podlah, inženýrská a investorská činnost ve stavebnictví a s ní přímo související činnosti; speciální nářadí a pomůcky pro stavební účely; realitní kancelář.
- (511) 1, 2, 7, 8, 17, 19, 27, 36, 37
(210) O-84071

(111) **175332**
(220) 28.02.1994
(151) 21.03.1994
(540)

SIKALIT

- (730) **KOMPOZIT spol. s r.o.**, Hrnčířská 17, Zdiměřice, 25242, CZ
(740) UNIPATENT, Ing. Jiří Chludina, Jana Masaryka 43-47, Praha 2, 12000
(510) Chemické výrobky pro průmyslové a vědecké účely, pro fotografii, zemědělství, zahradnictví a lesnictví; umělé pryskyřice včetně modifikovaných umělých pryskyřic a umělých pryskyřic ve směsi s jinými materiály pro podlahy, plastické hmoty v surovém stavu; půdní hnojiva přírodní a umělá; prostředky pro hašení, kalení, svařování; prostředky pro konzervaci potravin; třísloviny; průmyslová pojidla; impregnační látky a látky k tvrzení cementu, protipožární nátěry; prostředky pro čištění sporáků; rtuť, antimon, alkalické a alkalickozemité kovy, bauxit; barvy, laky, nátěry, fermeže pro průmyslové a umělecké použití včetně podlahových barev, laků a nátěrů, textilní barvy; přípravky pro barvení potravin a nápojů; barviva, antikorozi a impregnační nátěry; barvířské přípravky, mořidla, přírodní pryskyřice; kovové folie a kovy v prášku pro účely malířské a dekorátérské; stroje a obráběcí stroje s výjimkou těch, které jsou zahrnuty ve tř. 9 a 12, motory; soukolí a hnací řemeny; zemědělské stroje a líhně; maznice; elektromechanická zařízení pro domácnost včetně drtičů, mixerů a mlýnků, nástroje poháněné elektrickým motorem nebo jiným mechanickým pohonem; gutaperča, guma, baláta a náhražky těchto hmot, pokud nejsou obsaženy v jiných třídách; polotovary z plastických hmot ve tvaru folií, desek, tyčí a podobně; pěnové materiály na bázi gumy a plastických hmot; těsnicí hmoty a tmely; tepelné, elektrické a zvukové ucpávky a izolace; izolační nátěry; osinek, slída a výrobky z osinku a slídy; hadice s výjimkou kovových; stavební materiál včetně polozpracovaného řeziva, trámy, prkna, dřevěné panely, překližka,

kompozitní stavební materiály na bázi dřeva a jiných materiálů, cihly, skleněné cihly, tvárnice, dlaždice, obkladačky, překlady, dehtová krycí lepenka; podlahové krytiny a materiály stavebního charakteru všeho druhu včetně podlahových krytin a nátěrů vytvářených na místě; přírodní a umělý kámen, cement, vápno, pojiva pro stavební účely, malta, sádra, štěrk, kameninové a cementové roury; stavební materiál pro stavbu cest, asfalt, smola, živec; přenosné domy, kamenné pomníky, krby; koberce, rohože, linoleum a jiné podlahové krytiny všeho druhu; čalouny včetně barevných papírových tapet, paravány, potahové voskové plátno; předvýrobní a výrobní příprava staveb, provádění staveb včetně dokončovacích prací, opravy a úpravy staveb včetně jejich podlah, inženýrská a investorská činnost ve stavebnictví a s ní přímo související činnosti, speciální nářadí a pomůcky pro stavební účely; realitní kancelář.

(511) 1, 2, 7, 17, 19, 27, 37, 42
(210) O-87332

(111) **180851**
(220) 28.03.1994
(151) 09.11.1994
(540)



- (730) **PZP KOMPLET a.s.**, Semechnice č.p. 132, 51801, CZ
(740) KANIA SEDLÁK SMOLA Patentová kancelář, Ing. Veronika Zemanová, Mendlovo nám. 1a, Brno, 60300
(510) (7) stroje a přístroje pro odvlhčování, sušení a vysoušení, odvlhčovače, vakuová čerpadla, vakuové stroje a přístroje; (9) elektrické rozvaděče; (11) elektrokotle, elektrické pece, elektrická sušící zařízení; (37) instalace a opravy strojů a přístrojů pro odvlhčování, sušení a vysoušení, odvlhčovačů, vakuových čerpadel, vakuových strojů a přístrojů, elektrických rozvaděčů, elektrokotlů, elektrických pecí, elektrických sušících zařízení.
- (511) 7, 9, 11, 37
(210) O-88195

(111) **181256**
(220) 31.08.1993
(151) 25.11.1994
(540)

INDEPENDENT

- (730) **INDEPENDENT spol. s r.o.**, U Zvonáry 16, Praha 2, 12000, CZ
(740) KOREJZOVÁ & SPOL., v.o.s., JUDr. Petra Korejzová, Korunní 810/104 E, Praha 10, 10100
(510) Služby poskytované realitní kanceláří.
(511) 35, 36
(210) O-82212

(111) **185604**
(220) 04.03.1994
(151) 09.06.1995
(540)



(730) **Peroutka Martin**, Třinecká 674, Buštěhrad, 27343, CZ
(740) Bohemia Patent, Ing. Jana Vandělíková, Vodičkova 791/41, Praha 1 -
Nové Město, 11000
(510) (16) polygrafické a papírenské výrobky například výroba: nekonečných
skládaných papírů do počítačových tiskáren bez kopie nebo s
přímopropisujícími kopiemi, nekonečných skládaných formulářů do
počítačových tiskáren (faktury, objednávky, dodací listy, poštovní
poukázky), samolepicích etiket v arších, v roli, s vodící perforací,
papírových, spirálově vinutých trubíc.
(511) 16
(210) O-87495

(111) **185606**
(220) 04.03.1994
(151) 09.06.1995
(540)



(730) **Peroutka Martin**, Třinecká 674, Buštěhrad, 27343, CZ
(740) Bohemia Patent, Ing. Jana Vandělíková, Vodičkova 791/41, Praha 1 -
Nové Město, 11000
(510) (16) polygrafické a papírenské výrobky například výroba: nekonečných
skládaných papírů do počítačových tiskáren bez kopie nebo s
přímopropisujícími kopiemi, nekonečných skládaných formulářů do
počítačových tiskáren (faktury, objednávky, dodací listy, poštovní
poukázky), samolepicích etiket v arších, v roli, s vodící perforací,
papírových, spirálově vinutých trubíc.
(511) 16
(210) O-87497

(111) **185605**
(220) 04.03.1994
(151) 09.06.1995
(540)



(730) **Peroutka Martin**, Třinecká 674, Buštěhrad, 27343, CZ
(740) Bohemia Patent, Ing. Jana Vandělíková, Vodičkova 791/41, Praha 1 -
Nové Město, 11000
(510) (16) polygrafické a papírenské výrobky například výroba: nekonečných
skládaných papírů do počítačových tiskáren bez kopie nebo s
přímopropisujícími kopiemi, nekonečných skládaných formulářů do
počítačových tiskáren (faktury, objednávky, dodací listy, poštovní
poukázky), samolepicích etiket v arších, v roli, s vodící perforací,
papírových, spirálově vinutých trubíc.
(511) 16
(210) O-87496

(111) **186258**
(220) 01.04.1994
(151) 30.06.1995
(540)

GOOD HOUSEKEEPING

(730) **Hearst Communications, Inc.**, 959 Eighth Avenue, New York, NY, US
(740) Advokátní kancelář HOLEC, ZUSKA & Partneři, JUDr. Oldřich Trojan,
Palác Anděl, Radlická 1c/3185, Praha 5, 15000
(510) (16) papír a výrobky z papírů, lepenka a kartonážní výrobky, tiskoviny,
časopisy, periodika, knihy, zboží knihařské, fotografie, psací potřeby,
kancelářská lepidla, potřeby pro umělce, štětce, psací stroje a kancelářské
potřeby s výjimkou nábytku, učební a školní potřeby a pomůcky, hrací
karty, tiskací písma, štočky.
(511) 16
(210) O-88295

(111) **186642**
(220) 25.05.1994
(151) 12.07.1995
(540)

HARTIPA

(730) **SHP Harmanec, akciová společnost**, Harmanec, 97603, SK
(740) Patentová, známková, grafická kancelář, Ing. Vlasta Sedláčková, Ke
Kateřinkám 1393, Praha 4, 14900
(510) (16) hygienické kapesníky.
(511) 16
(210) O-89808

(111) **186643**
(220) 25.05.1994
(151) 12.07.1995
(540)

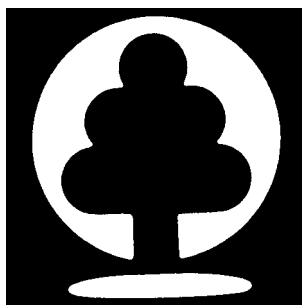

(730) **SHP Harmanec, akciová spoločnosť**, Harmanec, 97603, SK
(740) Patentová, známková, grafická kancelár, Ing. Vlasta Sedláčková, Ke Kateřinkám 1393, Praha 4, 14900
(510) (16) toaletní papír, papírové ubrousky, papírové obálky, hygienické kapesníky, dopisní konfekce, obchodní obálky, obalové výrobky z kartonáže.
(511) 16
(210) O-89809

(111) **186645**
(220) 25.05.1994
(151) 12.07.1995
(540)



(730) **SHP Harmanec, akciová spoločnosť**, Harmanec, 97603, SK
(740) Patentová, známková, grafická kancelár, Ing. Vlasta Sedláčková, Ke Kateřinkám 1393, Praha 4, 14900
(510) (16) toaletní papír, papírové ubrousky, papírové obálky, hygienické kapesníky, dopisní konfekce, obchodní obálky, obalové výrobky z kartonáže.
(511) 16
(210) O-89811

(111) **186644**
(220) 25.05.1994
(151) 12.07.1995
(540)

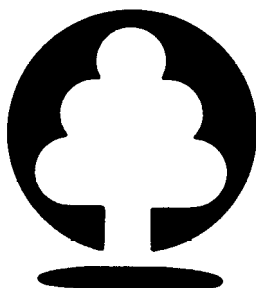

(730) **SHP Harmanec, akciová spoločnosť**, Harmanec, 97603, SK
(740) Patentová, známková, grafická kancelár, Ing. Vlasta Sedláčková, Ke Kateřinkám 1393, Praha 4, 14900
(510) (16) toaletní papír, papírové ubrousky, papírové obálky, hygienické kapesníky, dopisní konfekce, obchodní obálky, obalové výrobky z kartonáže.
(511) 16
(210) O-89810

(111) **186646**
(220) 25.05.1994
(151) 12.07.1995
(540)



(730) **SHP Harmanec, akciová spoločnosť**, Harmanec, 97603, SK
(740) Patentová, známková, grafická kancelár, Ing. Vlasta Sedláčková, Ke Kateřinkám 1393, Praha 4, 14900
(510) (16) toaletní papír, papírové ubrousky, papírové obálky, hygienické kapesníky, dopisní konfekce, obchodní obálky, obalové výrobky z kartonáže.
(511) 16
(210) O-89812

(111) **186647**
(220) 25.05.1994
(151) 12.07.1995
(540)

HARMASAN

(730) **SHP Harmanec, akciová spoločnosť**, Harmanec, 97603, SK
(740) Patentová, známková, grafická kancelár, Ing. Vlasta Sedláčková, Ke Kateřinkám 1393, Praha 4, 14900
(510) (16) toaletní papír.
(511) 16
(210) O-89813

(111) **187196**
(220) 15.04.1994
(151) 13.09.1995
(540)

EXPERT
& PARTNER
engineering

(730) **Expert & Partner engineering CZ, a.s.**, Na hřebenech II 1718/10, Praha 4, Nusle, 14700, CZ
(740) TRAPLOVÁ-HAKR-KUBÁT Advokátní a patentová kancelář, Mgr. Jana Šuranová Traplová, Přístavní 24, Praha 7, 17000
(510) (9) výpočetní a komunikační technika; (35) zpracování dat, informační systémy a technologie; (37) instalace a servis datových sítí; (42) poskytování software, projekce datových sítí.
(511) 9, 35, 37, 42
(210) O-88695

(111) **187276**
(220) 15.12.1993
(151) 29.09.1995
(540)

MAVET

(730) **MAVET CZ s.r.o.**, Nádražní 479, Králupy, 56169, CZ
(740) Ing. Milan Škoda, Nahořanská 308, Nové Město nad Metují, 54901
(510) Chemické výrobky pro průmyslové a vědecké účely, chemické prostředky pro konzervování, přípravky pro čištění sporáků, autokosmetika; prací a bělicí přípravky, čisticí přípravky, odmašťovací přípravky, výrobky kosmetické, voňavkářské, vodičky na vlasy, zubní pasty, prášky; strojírenská výroba, konstrukce, speciální plnicí stroje na chemické výrobky, etiketovací stroje, nástroje poháněné elektromotorem, elektrické stroje; měřicí a regulační technika; zařízení osvětlovací a elektroinstalační; montáže a opravy elektroinstalací, montáže a opravy měřicí a regulační techniky, instalace a opravy elektrických strojů a přístrojů; projektování a konstrukce elektrických zařízení, přístrojové a regulační techniky.
(511) 1, 3, 7, 9, 11, 37, 42
(210) O-85180

(111) **187874**
(220) 14.04.1994
(151) 29.01.1996
(540)

 Vitro

(730) **HAKSAN CO., LTD.**, 744-9, Kwang An 4-dong, Nam-Ku, Busan-Shi, KR
(740) PATENTSERVIS Praha a.s., Na Podkovce 281/10, Praha 4, 14700
(510) (25) obuv zejména vysoké boty, holínky, polobotky, vysoká sportovní obuv, sportovní obuv, letní obuv, sandály, pantofle, obuv pro kopanou a americký fotbal.
(511) 25
(210) O-88606

(111) **187882**
(220) 20.04.1994
(151) 29.01.1996
(540)

KUTUZOV

(730) **Fruko-Schulz s.r.o.**, Jiráskovo předměstí 639/III, Jindřichův Hradec, 37701, CZ
(510) (33) vodka.
(511) 33
(210) O-88847

(111) **187917**
(220) 27.04.1994
(151) 29.01.1996
(540)

BIMONT

(730) **BIMONT s.r.o.**, České mládeže 713/122, Liberec VIII, 46008, CZ
(510) (37) montáž, oprava, údržba vyhrazených elektrických zařízení, investiční-inženýrská činnost ve stavebnictví; (42) projektování elektrických zařízení.
(511) 37, 42
(210) O-89324

(111) **188278**
(220) 14.03.1994
(151) 20.02.1996
(540)

 **US**
UNIVERZÁLNÍ STAVEBNÍ, a. s.

(730) **Univerzální stavební, a.s.**, Smolenská 23/261, Praha 10, 10100, CZ
(740) JUDr. Aleš Zábřeh, advokát a patentový zástupce, Na Beránce 2, Praha 6, 16000
(510) (37) dopravní, bytové, občanské, průmyslové a inženýrské stavby všeho druhu, plynoinstalatérství, elektroinstalatérství a revize elektrických zařízení.

(511) 37
(210) O-87736

(111) **188291**
(220) 05.05.1994
(151) 20.02.1996
(540)



(730) **L.A.Bernkop 1883, a.s.**, Lidická 717/75, Brno, 60200, CZ
(510) (9) nábytek laboratorní-speciální; (10) nábytek speciální pro dentisty, veterináře nebo chirurgy; (20) nábytek všeho druhu; (37) truhlářské práce; (39) silniční motorová doprava.
(511) 9, 10, 20, 37, 39
(210) O-89214

(111) **188951**
(220) 11.07.1994
(151) 19.03.1996
(540)



(730) **Interroll Holding AG**, Zona Industriale, CH-6592 S. Antonino, CH
(740) Kania, Sedlák, Smola patentová a známková kancelář, Ing. František Kania, Mendlovo nám. 1a, Brno, 60300
(510) (6) ocelové klády, svorníky, šrouby, matice, otáčivá kola, pojízdné klády a kovové vidlice pro stojky, postranice, sloupky, pro karoserie, pro posuvné dveře a pro záklopky (zásuvky) kolečka pro dopravní zařízení, prefabrikáty, hlavně z kovu, na upevnění, jako jsou součástky s vyřezávaným závitem na šrouby, matice, zátky a kroužky s vyřezávaným závitem, elastické skoby, upevňovací prvky (tělíska), objímky s přitahovacími šrouby, otočný čep do sebe zapadající, skoby, upevňovací pásy, třmeny a škrťací tělíska, všechny výrobky, které jsou určeny pro dopravníky vybavené válečky a kolečky, a pro dopravní zařízení; (7) přípoje (spojnice) a hnací řemeny pro dopravníky vybavené válečky a kolečky pro nepřetržitý chod, pro zařízení s dopravními pásy, pro dopravníky s paletami a pro dopravníky v oběhu, podávací válce a brzdové válce dopravních zařízení, válce s napětím pro dopravní pásy, válce a kolečka se spojkami, které jsou postavené vedle sebe nebo jsou jejich součástí, kladky, kola a řetězy pro dopravníky, ozubená kola a řetězy pro dopravníky v oběhu a pro dopravní pásy, části ložisek, jako jsou hladká ložiska, kuličková ložiska, pro válečky a hroty, kuličková ložiska, klece (kryty) pro ložiska, kryty pro válce a pro hroty, podpěry klády, všechny výrobky, které jsou určeny pro dopravníky vybavené válečky a kolečky a pro dopravní zařízení.

(511) 6, 7
(210) O-91080

(111) **189608**
(220) 05.04.1994
(151) 29.04.1996
(540)



(730) **Ing. Petr Hota**, L. Poděště 1856, Ostrava-Poruba, 70800, CZ
(740) Ing. Rylková Iva, Polská 1525, Ostrava-Poruba, 70800
(510) (11) náhradní díly a příslušenství k jízdním kolům; (12) jízdní kola a jejich součásti, doplňky jízdních kol jinde neuvedené; (28) koloběžky, tříkolky, houpačky, pojízdné hračky, tělocvičné a sportovní nářadí včetně rotopedů.
(511) 11, 12, 28
(210) O-88390

(111) **190513**
(220) 26.05.1994
(151) 21.05.1996
(540)

KAOLIN PREMIER

(730) **KSB spol. s r.o.**, Božičany č.p. 167, 36226, CZ
(740) Ing. Reichel Pavel, Lopatecká 14, Praha 4, 14700
(510) (1) kaolin; (2) malířské nátěry; (19) hlína pálená.
(511) 1, 2, 19
(210) O-89879

(111) **190514**
(220) 26.05.1994
(151) 21.05.1996
(540)

Superlex



(730) **Sedlecký kaolin a. s.**, Božičany 167, Božičany, 36225, CZ
(740) Ing. Reichel Pavel, Lopatecká 14, Praha 4, 14700
(510) (1) kaolin; (2) malířské nátěry; (19) hlína pálená.
(511) 1, 2, 19
(210) O-89880

(111) **190842**
(220) 14.03.1995
(151) 21.05.1996
(540)

BLACK WIDOW

(730) **BOHEMIA SEKT, s.r.o.**, Smetanova 220, Starý Plzenec, 33202, CZ
(740) Advokátní kancelář Kříž a partneři s.r.o., prof. JUDr. Jan Kříž, CSc., Dlouhá 13, Praha 1, 11000
(510) (33) vína všeho druhu.
(511) 33
(210) O-98268

(111) **191962**
(220) 25.03.1994
(151) 24.07.1996
(540)

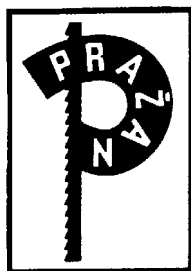

(730) **Pražan Petr Ing.**, T. Novákové 315, Polička, 57201, CZ
Ing. Jiří Pražan, T. Novákové 315, Polička, 57201, CZ
(510) (20) výrobky dřevoprůmyslu; (37) služby v rámci dřevoprůmyslu.
(511) 20, 37
(210) O-88144

(111) **191963**
(220) 25.03.1994
(151) 24.07.1996
(540)



(730) **YPSILON PLUS s.r.o.**, Nové Město 252/2, Odry, 74235, CZ
(740) Patentová a známková kancelář, Ing. Jaromír Příklad, Včelín 1161, Hulín, 76824
(510) (6) kovové výrobky a kovovýroba; (11) vodoinstalační a topenářské výrobky, materiál a příslušenství; (35) propagační a reklamní činnost, zprostředkovatelská a obstaravatelská činnost a služby.
(511) 6, 11, 35, 36
(210) O-88147

(111) **191985**
(220) 29.04.1994
(151) 24.07.1996
(540)

ALEXIS

(730) **Georgiadis Alexandros Ing.**, Na Drahách 859, Koprivnice, 74221, CZ
(740) Čermák, Hořejš, Vrba - advokátní a patentová kancelář, JUDr. Ing. Hořejš Milan, Národní 32, Praha 1, 11000
(510) (35) služby propagační a pomocné, zejména fotografické práce a paspartování, služby při provozu a obchodu, zejména zprostředkovatelská činnost v oblasti obchodu a služeb; (41) služby - vzdělání a zábava; (42) služby nezařazené v jiných třídách, zejména poradenská služba pro systémy jakosti.

(511) 35, 41, 42
(210) O-89073

(111) **191986**
(220) 29.04.1994
(151) 24.07.1996
(540)



(730) **Georgiadis Alexandros Ing.**, Na Drahách 859, Koprivnice, 74221, CZ
(740) Čermák, Hořejš, Vrba - advokátní a patentová kancelář, JUDr. Ing. Hořejš Milan, Národní 32, Praha 1, 11000
(510) (35) služby propagační a pomocné, zejména fotografické práce a paspartování, služby při provozu a obchodu, zejména zprostředkovatelská činnost v oblasti obchodu a služeb; (41) služby - vzdělání a zábava; (42) služby nezařazené v jiných třídách, zejména poradenská služba pro systémy jakosti.
(511) 35, 41, 42
(210) O-89074

(111) **191989**
(220) 29.04.1994
(151) 24.07.1996
(540)



(730) **Georgiadis Alexandros Ing.**, Na Drahách 859, Koprivnice, 74221, CZ
(740) Čermák, Hořejš, Vrba - advokátní a patentová kancelář, JUDr. Ing. Hořejš Milan, Národní 32, Praha 1, 11000
(510) (35) služby propagační a pomocné, zejména fotografické práce a paspartování, služby při provozu a obchodu, zejména zprostředkovatelská činnost v oblasti obchodu a služeb; (41) služby - vzdělání a zábava; (42) služby nezařazené v jiných třídách, zejména poradenská služba pro systémy jakosti.
(511) 35, 41, 42
(210) O-89078

(111) **192346**
(220) 21.03.1995
(151) 24.07.1996
(540)

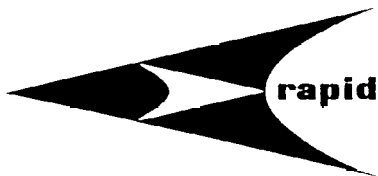

(730) **Rapid, akciová společnost**, Podolské nábřeží 6/34, Praha 4 - Podolí, 14700, CZ
(740) PROPATENT, Ing. Vlasta Sedláčková, Ke Kateřinkám 1393, Praha 4, 14900
(510) (35) pořádání výstav, veletrhů, zprostředkování v obchodě, průmyslu a investicích; (41) pořádání audiovizuálních představení, výstav divadelních a filmových děl; (42) pořádání výstav, veletrhů, včetně výstav výtvarných děl.
(511) 35, 41, 42
(210) O-98506

(111) **192817**
(220) 22.03.1994
(151) 21.08.1996
(540)



autolakýrnictví

(730) **Vlastimil Kohout**, Doly 427, Dobruška, 51801, CZ
(510) (37) autolakýrnictví.
(511) 37
(210) O-87959

(111) **193483**
(220) 06.04.1994
(151) 25.09.1996
(540)

MODERNÍ ŘÍZENÍ

(730) **Economia, a.s.**, Pernerova 673/47, Praha 8, 18600, CZ
(740) Advokátní kancelář JUDr. Ondra & Spol., JUDr. Pavel Ondra, Tylovo náměstí 699/1, Praha 2, 12000
(510) (9) nosiče informací; (16) tiskoviny a polygrafické výrobky, časopisy; (35) propagační, reklamní a inzertní činnost a služby; (39) distribuce tiskovin; (41) vydávání tiskovin.
(511) 9, 16, 35, 39, 41
(210) O-88446

(111) **193499**
(220) 27.04.1994
(151) 25.09.1996
(540)



(730) **BIMONT s.r.o.**, České mládeže 713/122, Liberec VIII, 46008, CZ
(510) (37) montáž, oprava, údržba vyhrazených elektrických zařízení, investorsko-inženýrská činnost ve stavebnictví; (42) projektování elektrických zařízení.
(511) 37, 42
(210) O-88979

(111) **193504**
(220) 29.04.1994
(151) 25.09.1996
(540)



(730) **Georgiadis Alexandros Ing.**, Na Drahách 859, Kopřivnice, 74221, CZ
(740) Čermák, Hořejš, Vrba - advokátní a patentová kancelář, JUDr. Ing. Hořejš Milan, Národní 32, Praha 1, 11000
(510) (35) služby propagační a pomocné, zejména fotografické práce a paspartování, služby při provozu a obchodu, zejména zprostředkovatelská činnost v oblasti obchodu a služeb; (41) služby - vzdělání a zábava; (42) služby nezařazené v jiných třídách, zejména poradenská služba pro systémy jakosti.
(511) 35, 41, 42
(210) O-89075

(111) **193592**
(220) 23.08.1994
(151) 25.09.1996
(540)

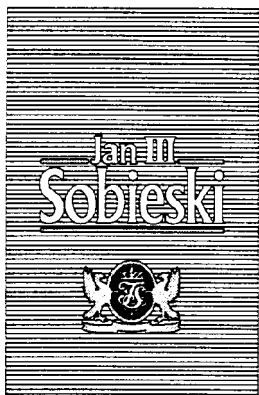

(730) **British-American Tobacco Polska S.A.**, Ul. Tytoniowa 16, Augustow, PL
(740) Baker & McKenzie v.o.s., advokátní kancelář, JUDr. Jiří Čermák, Klimentská 46/1216, Praha 1, 11002
(510) (34) cigarety, tabák, tabákové výrobky, potřeby pro kuřáky, zapalovače a zápalky.
(511) 34
(210) O-92148

(111) **193593**
(220) 23.08.1994
(151) 25.09.1996
(540)

**Jan III
Sobieski**

(730) **British-American Tobacco Polska S.A.**, Ul. Tytoniowa 16, Augustow, PL
(740) Baker & McKenzie v.o.s., advokátní kancelář, JUDr. Jiří Čermák, Klimentská 46/1216, Praha 1, 11002
(510) (34) cigarety, tabák, tabákové výrobky, potřeby pro kuřáky, zapalovače a zápalky.
(511) 34
(210) O-92149

(111) **194236**
(220) 25.05.1994
(151) 23.10.1996
(540)



(730) **WEAL, spol. s r.o.**, Přátelství 370, Praha 10, 10400, CZ
(740) Ing. Sedláčková Vlasta, Ke Kateřinkám 1393, Praha 4, 14900
(510) (6) kovové stavební materiály; (10) zdravotní materiál a přístroje; (19) nekovové stavební materiály; (37) občanské a bytové stavby, montáž, opravy a údržba vyhrazených elektrických zařízení; (39) veřejná nákladní vnitrostátní silniční motorová doprava.
(511) 6, 10, 19, 37, 39
(210) O-89768

(111) **194495**
(220) 10.02.1995
(151) 24.10.1996
(540)



(730) **Bazalka s.r.o.**, Gočárova třída 516, Hradec Králové, 50002, CZ
(510) (42) restaurační činnost.
(511) 42
(210) O-97227

(111) **194939**
(220) 08.02.1994
(151) 25.11.1996
(540)



(730) **GCE, s.r.o.**, Žižkova 381, Chotěboř, 58381, CZ
(740) Šachta, Zmeškal & partneři, Ing. Kratochvíl Václav, Radlická 28/663, Praha 5, 15000
(510) (7) uzavírací ventily, redukční ventily lahvové a bateriové, ventily s jemnou regulací, řezací hlavy, řezací přístroje kromě ručních a jejich příslušenství, zejména filtry, čisticí drátky a hlavice, pojistky, spony, uzavírací ventily pro hasící přístroje; (8) řezací zařízení a hořáky na řezání kromě ručních a jejich příslušenství, pájecí hořáky a pájecí zařízení a jejich příslušenství, čističe, řezací nástavce; (11) regulační a bezpečnostní ventily a regulační a bezpečnostní příslušenství k přístrojům, regulátory tlaku.
(511) 7, 8, 11
(210) O-86461

(111) **195057**
(220) 13.06.1994
(151) 25.11.1996
(540)



(730) **I.K.S. s.r.o.**, Dolné Rudiny 1, Žilina, SK
(740) Müller Václav, patentový zástupce, Filipova 2016, Praha 4, 14800
(510) (6) hydroizolace plechové, hydroizolace hliníkové; (19) silikónové profily, pálené krytiny, betonové krytiny, eternitové krytiny, azbestocementové krytiny, šindele dřevěné, hydroizolace polyuretanové, těsnící tmely, polyuretanové pěny; (35) reklamní činnost, zprostředkování obchodu, marketing; (37) stavební práce, montáž a aplikace silikónových profilů, aplikace a montáž tepelněizolačních a hydroizolačních materiálů, asfaltových pásů oxidovaných a výrobků z nich, asfaltových pásů modifikovaných a výrobků z nich, asfaltových šindelů oxidovaných a výrobků z nich, asfaltových šindelů modifikovaných a výrobků z nich, hydroizolačních nátěrů a hmot, reflexních nátěrů střešních konstrukcí, hydroizolací z fólií, PVC, EPDM a gumy, udržovacích nátěrů střešních krytin; (42) inženýrská činnost v investiční výstavbě.
(511) 6, 19, 35, 37, 42
(210) O-90524

(111) **195371**
(220) 20.12.1994
(151) 26.11.1996
(540)



**OSTRAVSKÁ
AUKČNÍ
SÍŇ**

S.R.O.

(730) **TOWER TRADING, spol. s r. o.**, Poděbradova 41, Moravská Ostrava, 70200, CZ
(740) Ing. Pavel Nádvořník s.r.o., Sokola Tůmy 1099/1, Ostrava-Mariánské Hory, 70900
(510) (35) provádění dražeb mimo výkon rozhodnutí; (36) realitní agentury, nákup a prodej nemovitostí.
(511) 35, 36
(210) O-95534

(111) **196074**
(220) 24.05.1994
(151) 02.01.1997
(540)

MONOCRETE

(730) **BETOSAN s.r.o.**, Na dolinách 28, Praha 4-Podolí, 14700, CZ
(510) (2) prostředky k ochraně a povrchové úpravě stavebních objektů nebo jejich částí, zejména barvy všeho druhu jako hliníkové, osinkové, lesklé, v prášku, lakové, na cement, na podlahu, pod vodu; (19) materiály pro opravu stavebních objektů, zejména sanační malty.
(511) 2, 19
(210) O-89721

(111) **196075**
(220) 24.05.1994
(151) 02.01.1997
(540)

DENSOCRETE

(730) **BETOSAN s.r.o.**, Na dolinách 28, Praha 4-Podolí, 14700, CZ
(510) (2) prostředky k ochraně a povrchové úpravě stavebních objektů nebo jejich částí, zejména barvy všeho druhu jako hliníkové, osinkové, lesklé, v prášku, lakové, na cement, na podlahu, pod vodu; (19) materiály pro opravu stavebních objektů, zejména sanační malty.
(511) 2, 19
(210) O-89722

(111) **196076**
(220) 24.05.1994
(151) 02.01.1997
(540)

BETOSAN

(730) **BETOSAN s.r.o.**, Na dolinách 28, Praha 4-Podolí, 14700, CZ
(510) (19) materiály pro opravu stavebních objektů, zejména sanační malty; (37) stavební činnost; (39) distribuce stavebních hmot.
(511) 19, 37, 39
(210) O-89723

(111) **196077**
(220) 26.05.1994
(151) 02.01.1997
(540)

TOYOTA RAV4

(730) **TOYOTA JIDOSHA KABUSHIKI KAISHA**, No.1, Toyota-cho, Toyota-shi, Aichi-ken, JP
(740) Čermák, Hořejš, Vrba - advokátní a patentová kancelář, JUDr. Ing. Hořejš Milan, Národní 32, Praha 1, 11000
(510) (12) motorová vozidla, náhradní díly a příslušenství k nim.
(511) 12
(210) O-89851

(111) **200090**
(220) 02.12.1994
(151) 26.05.1997
(540)

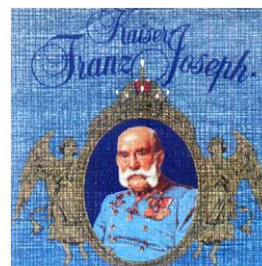

(730) **Fruko-Schulz s.r.o.**, Jiráskovo předměstí 629/III, Jindřichův Hradec, 37701, CZ
(510) (32) nealkoholické nápoje; (33) alkoholické nápoje, vína.

(511) 32, 33
(210) O-94908

(111) **200809**
(220) 06.04.1994
(151) 26.06.1997
(540)

eclipse

(730) **Eclipse Print a. s.**, U nákladového nádraží 3149, Praha 3, 13000, CZ
(740) Ing. Václav Kratochvíl, patentový zástupce, Radlická 28/663, Praha 5, 15000
(510) (35) propagační a reklamní servis; (42) velkoplošný tisk billboardů, bigboardů, plakátů, aribusů.
(511) 35, 42
(210) O-88399

(111) **200812**
(220) 25.05.1994
(151) 26.06.1997
(540)



(730) **ICZ a.s.**, Na hřebenech II 1718/10, Praha 4, Nusle, 14700, CZ
(740) TRAPLOVÁ-HAKR-KUBÁT Advokátní a patentová kancelář, Mgr. Jana Šuranová Traplová, Přístavní 24, Praha 7, 17000
(510) (9) výpočetní technika, zejména počítače včetně periferních zařízení; (16) příručky (manuály) a jiné tiskoviny ve vztahu k počítačům a software; (35) činnost organizačních a ekonomických poradců v oblasti automatizovaného zpracování dat a poskytování software, automatizované zpracování dat; (41) organizování školení a kurzů v oblasti automatizovaného zpracování dat a poskytování software; (42) poskytování software.
(511) 9, 16, 35, 41, 42
(210) O-89767

(111) **207338**
(220) 03.06.1994
(151) 25.02.1998
(540)



(730) **ICZ a.s.**, Na hřebenech II 1718/10, Praha 4, Nusle, 14700, CZ
(740) TRAPLOVÁ-HAKR-KUBÁT Advokátní a patentová kancelář, Mgr. Jana Šuranová Traplová, Přístavní 24, Praha 7, 17000
(510) (9) softwarové produkty, software - programy na nosičích pro potřeby zdravotnictví; (42) tvorba programů pro potřeby zdravotnictví.
(511) 9, 42
(210) O-90292

(111) **218175**
(220) 20.04.1994
(151) 23.06.1999
(540)

SUPERLEX

(730) **HET spol. s r.o.**, Ohnič čp. 14, 41765, CZ
(740) FISCHER & PARTNER Intellectual Property s.r.o., Ing. Michael Fischer, Na Hrobci 294/5, Praha 2, 12000
(510) (2) barvy, zejména malířské barvy.
(511) 2
(210) O-88840

(111) **263457**
(220) 25.09.2003
(151) 10.05.2004
(540)



(730) **LOBBY ČESKÁ REPUBLIKA s. r. o.**, Myslíkova 25, Praha 1, 11000, CZ
(510) (16) propagační materiály; (41) zajišťování a organizování společenských akcí.
(511) 16, 35
(210) O-196274

(111) **264089**
(220) 26.09.2003
(151) 28.06.2004
(540)



(730) **MIPECOM s.r.o.**, Kubelíkova 1224/42, Praha 3 - Žižkov, 13000, CZ
(740) Mgr. Košek Jan, Bilinská 509/18, Praha 9, 19000
(510) (9) počítače a periferní zařízení počítačů, včetně komponent a příslušenství (jako procesory, základní desky, paměti, mechaniky, klávesnice, myši, monitory, tiskárny apod.), počítačový software nahraný; (41) školicí činnost; (42) poradenství v oblasti počítačového hardwaru a softwaru, počítačové programování, návrh a vývoj počítačového softwaru.
(511) 9, 41, 42
(210) O-196337

(111) **264160**
(220) 21.10.2003
(151) 28.06.2004
(540)

GREENSTIM

(730) **Miller Chemical & Fertilizer Corporation**, P.O.Box 333, 120 Radio Road, Hanover, PA, US
(740) Čermák a spol., JUDr. Karel Čermák, Elišky Peškové 15/735, Praha 5, 15000
(510) (1) průmyslová hnojiva pro použití v zemědělství a zahradnictví.
(511) 1
(210) O-197098

(111) **264784**
(220) 02.12.2003
(151) 23.07.2004
(540)

AUTOMA

(730) **FCC PUBLIC s. r. o.**, Pod Vodárenskou věží 4, Praha 8, 18208, CZ
(510) (16) časopisy (periodika); (35) vydávání reklamních nebo náborových, propagačních a inzertních textů; (41) vydávání textů, vydávání elektronických knih a časopisů.
(511) 16, 35, 41
(210) O-198755

(111) **265411**
(220) 13.11.2003
(151) 25.08.2004
(540)



(730) **PROFIL NÁBYTEK, a.s.**, Hradská 280, Humpolec, 39601, CZ
(740) Ing. Pavel Reichel, Záhřebská 30, Praha 2, 12000
(510) (10) speciální lékařský nábytek, např. pro chirurgy a dentisty, lékařský (laboratorní) nábytek pro vybavení laboratoří a ordinací; (19) okna a dveře, vše dřevěné; (20) nábytek všeho druhu, např. židle, stoly, regály, kontejnery, postele a další artefakty ze dřeva, zejména bytové doplňky, nábytek pro kancelářskou a telekomunikační techniku.
(511) 10, 19, 20
(210) O-198065

(111) **265776**
(220) 15.03.2004
(151) 25.08.2004
(540)

CUB

(730) **IVEP, a.s.**, Videňská 117a, Brno, 61900, CZ
(740) Ing. Dobroslav Musil, Cejl 38, Brno, 60200
(510) (9) elektrické spínací přístroje; (37) servis a montáž elektrických spínacích přístrojů.
(511) 9, 37
(210) O-344405

(111) **266570**
(220) 07.04.2004
(151) 29.09.2004
(540)

BERNHARDT

(730) **AMF Reece CR, s.r.o.**, Tovární 837/9c, Prostějov, 79811, CZ
(740) Martin Kořistka, patentový zástupce MORAVIAPATENT, Karpatská 241/3, Brno, 62500
(510) (3) přípravky pro bělení, čištění, odmašťování a broušení; (14) vzácné kovy a jejich slitiny a výrobky z těchto materiálů nezařazené do jiných tříd; (18) kůže, imitace kůže a výrobky z těchto materiálů nezařazené do jiných tříd; (25) oděvy, obuv, kloboučnické zboží; (26) krajky a výšivky, stuhy a tkaničky; (40) zpracování materiálů.
(511) 3, 14, 18, 25, 26, 40
(210) O-345229

(111) **266870**
(220) 02.12.2003
(151) 26.10.2004
(540)

ELEKTRO

(730) **FCC PUBLIC s.r.o.**, Pod Vodárenskou věží 4, Praha 8, 18208, CZ
(510) (16) časopisy (periodika); (41) vydávání časopisů, vydávání elektronických časopisů.
(511) 16, 41
(210) O-198756

(111) **267239**
(220) 09.03.2004
(151) 26.10.2004
(540)

TRISOL

(730) **Vančura Alois Ing.**, Vondroušova 1187, Praha 6, 16300, CZ
(510) (1) chemické výrobky určené pro zemědělství, zahradnictví a lesnictví, zejména stimulatory zakořeňování a růstu, kvetení, regeneraci rostlin, hnojiva přírodní i umělá.
(511) 1
(210) O-343949

(111) **267245**
(220) 12.03.2004
(151) 26.10.2004
(540)



(730) **DOBŠICKÉ TĚSTOVINY s.r.o.**, Bantice 97, Bantice, 67161, CZ
(740) Patentová a známková kancelář, Ing. Jaromír Příklad, Včelín 1161, Hulín, 76824
(510) (30) těstoviny a veškeré výrobky obsahující těstoviny, těstářenské výrobky, výrobky racionální výživy, vše obsažené v této třídě; (35) zprostředkovatelské služby v oblasti nákupu a prodeje zboží.
(511) 30, 35
(210) O-344066

(111) **267269**
(220) 24.03.2004
(151) 26.10.2004
(540)

F. M. PRACOS

(730) **Kadlecová Drahomíra**, Hlaváčkova 13, Brno, 61200, CZ
(740) Ing. Jiří Malůšek, Mendlovo nám. 1a, Brno, 60300
(510) (7) stroje a nářadí pro stavebnictví elektrické jako například bourací kladiva, sbíječky, brusky, rozřezávačky, míchačky, vrátky, výtahy; (25) oděvy pracovní všeho druhu, pracovní rukavice, pracovní obuv všeho druhu; (37) půjčování strojů a nářadí pro stavebnictví.
(511) 7, 25, 37
(210) O-344742

(111) **267270**
(220) 24.03.2004
(151) 26.10.2004
(540)



(730) **Kadlecová Drahomíra**, Hlaváčkova 13, Brno, 61200, CZ
(740) Ing. Jiří Malůšek, Mendlovo nám. 1a, Brno, 60300
(510) (7) stroje a nářadí pro stavebnictví elektrické jako například bourací kladiva, sbíječky, brusky, rozřezávačky, míchačky, vrátky, výtahy; (25) oděvy pracovní všeho druhu, pracovní rukavice, pracovní obuv všeho druhu; (37) půjčování strojů a nářadí pro stavebnictví.
(511) 7, 25, 37
(210) O-344743

(111) **267788**
(220) 01.03.2004
(151) 29.11.2004
(540)



(730) **Platex, s. r. o.**, Křenkova 283, Česká Skalice, 55203, CZ
(740) JUDr. Tomáš Nosek, Palachova 1742, Náchod, 54701
(510) (16) potřeby pro knižní vazby; (22) textilní materiály ze surových vláken; (24) tkaniny a textilní výrobky, které nejsou uvedeny v jiných třídách.
(511) 16, 22, 24
(210) O-343637

(111) **267908**
(220) 17.03.2004
(151) 29.11.2004
(540)

SVĚTLO

(730) **FCC PUBLIC s.r.o.**, Pod Vodárenskou věží 4, Praha 8, 18208, CZ
(510) (16) časopisy (periodika); (41) vydávání textů, vydávání elektronických knih a časopisů.
(511) 16, 41
(210) O-344504

(111) **267934**
(220) 23.03.2004
(151) 29.11.2004
(540)

SLUNÍČKO

(730) **Česká pojišťovna a. s.**, Spálená 75/16, Praha 1, 11304, CZ
(740) Dana Lukajová, Voršilská 10, Praha 1, 11000
(510) (9) informace z oblasti pojišťovnictví v elektronické podobě na nosičích zařazených ve třídě 9; (16) informace z oblasti pojišťovnictví na nosičích zařazených ve třídě 16, zejména informační brožury a letáky, formuláře, karty, kalendáře; (36) pojištění, služby v oblasti pojišťovnictví, pojišťovací a zajišťovací činnost, zprostředkovatelská činnost a služby v oblasti finančnictví, poradenské služby v oblasti pojišťovnictví a finančnictví, zprostředkování a poskytování informací z oblasti pojišťovnictví a finančnictví prostřednictvím informačních médií a datových nosičů všeho druhu.
(511) 9, 16, 36
(210) O-344696

(111) **267946**
(220) 26.03.2004
(151) 29.11.2004
(540)

BazalBUB

(730) **Fulnek Jaroslav**, Metylovice 211, 73949, CZ
(740) Ing. Iva Rylková, Polská 1525, Ostrava - Poruba, 70800
(510) (33) alkoholické nápoje (s výjimkou pív), lihoviny, likéry.
(511) 33
(210) O-344819

(111) **267966**
(220) 31.03.2004
(151) 29.11.2004
(540)



(730) **EZS, spol. s r.o.**, Litoměřická 1439, Ústí nad Labem, 40003, CZ
(740) ZEMAN - podkrušnohorská patentová a známková kancelář, Petr Zeman, Hradní 301, Loket, 35733

(510) (16) papír, výrobky z papíru, dekorační předměty z papíru, reklamní a informační poutače z papíru a plastů v jiné třídě neobsažené, balicí papír, periodické a neperiodické tiskoviny, zejména knihy, časopisy, noviny, příručky, atlasy, katalogy, prospekty, letáky, plakáty a jiné informační tiskoviny, pohlednice, fotografie, grafická díla, výkresová dokumentace a jiná vyobrazení, vstupenky, tiskopisy, obálky, diáře, poznámkové bloky, zápisníky, kalendáře, dopisní papír, dopisní obálky, kancelářský papír všeho druhu, psací a kancelářské potřeby a obaly na ně, obaly na spisy, pouzdra na psací potřeby, držáky a stojánky na psací potřeby, stojánky na fotografie, různé stojánky na kancelářské potřeby, razítka a obaly a stojánky na ně, pořadače, rychlovazače a jiné kancelářské pomůcky a potřeby obsažené v této třídě, obaly z papíru a plastů obsažené v této třídě, výstupy počítačů na papírovém nosiči, výkresová dokumentace včetně architektonických studií, modely z papíru v rámci této třídy, podložky na stůl a jiné podložky papírové, samolepky, vlajky a praporky papírové, papírové ubrusy, ubrousky, banketní sukně, ručníky, sáčky a tašky z papíru a plastů v jiné třídě neobsažené; (31) stromy, keře, křoviny, polní rostliny (plodiny), zahradnické výpěstky, zejména květiny, okrasné dřeviny, okrasné trávy, bylinky čerstvé, ovoce čerstvé, zelenina čerstvá, cibule rostlin, hlízy, semena rostlin, bobule, zrní, krmivo a krmné směsi pro zvířata, houby čerstvé, trávníky, výrobky z květin, trav a jiných rostlin živých i sušených; (42) navrhování dekorací v rámci této třídy; (44) projektování, návrhy zahradních, parkových a jiných exteriérových úprav, poradenství v oboru botaniky a pěstitelství, poradenství v oboru zahradní a parkové architektury, pěstování lesních porostů, okrasných remízků, luk, parkových ploch, zemědělských a ostatních ploch včetně vodních a malých vodních toků, městských parků a ostatních veřejných prostor, zajišťování a zprostředkování jejich údržby a regenerace, vysazování rostlin a setí semen rostlin, zakládání a provozování rostlinných školek a péče o ně, služby zahradnické, péče o prvky parkové a zahradní architektury, jiné odborné služby v oboru parkové a zahradní architektury obsažené v této třídě.

(511) 16, 31, 42, 44
(210) O-345020

(111) **268049**
(220) 28.05.2004
(151) 19.11.2004
(540)



(730) **Sano - Moderní výživa zvířat, spol. s r.o.**, Npor. O. Bartoška 15, Domažlice, 34401, CZ
(740) Mgr. Marie Šebelová, Karla Engliše 3221/2, Praha 5, 15000
(510) (31) krmiva suchá pro zvířata.
(511) 31
(210) O-346954

(111) **268050**
(220) 28.05.2004
(151) 19.11.2004
(540)



(730) **Sano-Moderní výživa zvířat spol. s r. o.**, Npor. O. Bartoška 15, Domažlice, 34401, CZ
(740) Mgr. Marie Šebelová, Karla Engliše 3221/2, Praha 5, 15000
(510) (31) krmiva suchá pro zvířata.
(511) 31
(210) O-346955

(111) **268538**
(220) 22.03.2004
(151) 28.12.2004
(540)

HOTEL KARLIN

(730) **SANTIS INVEST s.r.o.**, Sokolovská 71, Praha 8 - Karlín, 18600, CZ
(510) (43) služby zajišťující dočasné ubytování, provozování hotelu.
(511) 43
(210) O-344648

(111) **268539**
(220) 22.03.2004
(151) 28.12.2004
(540)

GRADEX

(730) **GRADEX, spol. s r.o.**, Slezská 1357/1, Praha 2 - Vinohrady, 12000, CZ
(510) (35) propagační činnost, reklama, marketing, propagace; (42) návrh a vývoj počítačového hardware a software, tvorba software, poradenská činnost v oboru výpočetní techniky.

(511) 35, 42
(210) O-344649

(111) **268540**
(220) 22.03.2004
(151) 28.12.2004
(540)

SANTIS INVEST

(730) **SANTIS INVEST s.r.o.**, Sokolovská 71, Praha 8 - Karlín, 18600, CZ
(510) (9) rozvaděče vysokého napětí; (36) provozování realitní kanceláře, pronájem kancelářských prostor; (37) investiční výstavba, provádění jednoduchých a drobných staveb, jejich změn a odstraňování; (43) provozování hotelu, restaurace a kavárny.
(511) 9, 36, 37, 43
(210) O-344650

(111) **268573**
(220) 30.03.2004
(151) 28.12.2004
(540)



MEDINET

(730) **MEDINET, s r.o.**, Košická 6, Senec, 90301, SK
(740) Ing. Róbert Porubčan, Puškinova 19, Ivanka pri Dunaji, 90028
(510) (5) chemické přípravky na farmaceutické nebo lékařské účely, chemická činidla na lékařské a zvěrolékařské účely, farmaceutické výrobky, zvěrolékařské výrobky, narkotika, léčiva na lidskou spotřebu, digestiva na farmaceutické účely, enzymy na lékařské účely, krev na lékařské účely, léčivé přípravky do koupele, plně lékárníčky, léčivé nápoje, léčivé čaje, absorpční tampóny, dezinfekční přípravky, hygienické výrobky na lékařské použití, dietetické látky přizpůsobené na lékařské účely, náplasti, obvazový materiál, čisticí přípravky na kontaktní čočky; (35) organizování výstav a veřejných prezentací pro obchodní nebo reklamní účely, především v souvislosti s farmaceutickými a zdravotnickými výrobky a v souvislosti s lékařskými a zdravotnickými službami, zprostředkování obchodů se zbožím, především s léky a léčivými, maloobchodní služby v oblasti léků a léčiv, odborné obchodní poradenství, především obchodní poradenství ve zdravotnictví a farmacii, obchodní poradenství při řízení zdravotních středisek, lékáren, nemocnic, klinik, sanatorií, personální poradenství, předvádění pro reklamní účely a podporu prodeje, reklamní činnosti, propagační činnost se zaměřením na zdravotní osvětu, on-line reklama na počítačové komunikační síti, vydávání a aktualizace reklamních nebo náborových materiálů, vztahy s veřejností, marketingové studie, kanceláře, zabývající se dovozem nebo vývozem, podpora prodeje pro třetí osoby, účetnictví, vedení kartoték v počítači, sekretářské služby, obchodní nebo podnikatelské informace, zprostředkování uvedených služeb; (41) vydávání periodického i neperiodického tisku, časopisů, novin, knih, především z oblasti zdravotnictví, farmacie a zdravé životosprávy, vydávání on-line knih a časopisů v elektronické podobě, vydávání a zveřejňování textů s výjimkou reklamních nebo náborových, vzdělávání, zkoušení, přezkoušení, fotografování, organizování a vedení konferencí, kongresů, seminářů, kulturních nebo vzdělávacích výstav, organizování plesů, sportovních soutěží, živých vystoupení, služby v oblasti estrád, zábavy a kulturních pořadů, služby na veřejnou prezentaci uměleckých a literárních děl za účelem společenským, kulturním nebo vzdělávacím, školení - informace o zdravé výživě, výchově, vzdělávání a možnostech zábavy, zábava, zprostředkování uvedených služeb; (44) lékařské služby, zdravotní střediska, diagnostická střediska, zdravotnická péče, služby nemocnic, síť zdravotních zařízení, středisek, klinik, zotavovny, zotavovny pro rekonvalescenty, veterinární pomoc, aromaterapeutické služby, detoxikace toxikomanů, farmaceutické

poradenství, zdravotní nebo zdravotnické poradenství, odborné poradenství pro nemocnice, kliniky, sanatoria, zdravotní střediska, diagnostická střediska, lékárny, hodnocení a certifikace nemocnic, klinik, sanatorií, lékáren, zdravotních středisek, diagnostických středisek, fyzioterapie, služby chiropraktiků, služby optiků, ošetrovatelské služby, služby porodní asistentky, plastická chirurgie, psychologické služby, stomatologie, sanatoria, soukromé kliniky nebo sanatoria, umělé oplodňování, implantování vlasů, masáže, útluky, poradenství v uvedených službách, zprostředkování uvedených služeb.

(511) 5, 35, 41, 44
(210) O-344917

(111) **268627**
(220) 05.04.2004
(151) 28.12.2004
(540)

eurotouch

(730) **DITTO s.r.o.**, Lesní 5, Blansko, 67800, CZ
(740) Ing. Mgr. Hana Holasová, Křížová 4, Brno, 60300
(510) (9) dotykové přístroje, počítačové jednotky s dotykovou obrazovkou, samoobslužné multimediální zařízení řízené počítačem a ovládané prostřednictvím dotykové obrazovky, počítačové pokladní systémy, informační kiosky, monitory, LCD monitory, LCD panely, dotykové plochy - touch pád, zobrazovací displeje LCD a VFD, zákaznické displeje, počítačové paměti, centrální procesorové jednotky, mikroprocesory, optické snímače znaků (skenery), snímače magnetických karet, snímače čárkového kódu, přenosné programovatelné čtečky čárkových kódů a příruční snímače s klávesnicí a displejem, snímače bezkontaktních karet, tiskárny pro počítače, tiskárny čárového kódu, tiskárny účtenek, počítačové klávesnice, zapisovací pokladny, počítačové stroje, přístroje pro zpracování informací a počítače, pokladny registrační, pokladní zásuvky (periferní zařízení počítačů), pokladní boxy (periferní zařízení počítačů), počítačové, čítače, počítačové stroje, kalkulačky, čtečky na čárový kód, etikety elektronické pro zboží a příslušenství zahrnuté do této třídy, nahrané programové vybavení pro počítače, nahraný prodejní a řídicí software pro obchod a restaurace, nahraný prodejní a řídicí software pro vedení skladového hospodářství; (37) montáž, údržba a opravy elektrických a elektronických strojů, přístrojů a zařízení, zejména montáž, údržba a opravy počítačového vybavení, montáž, údržba a opravy počítačových pokladních systémů, montáž, údržba a opravy dotykových přístrojů, montáž, údržba a opravy informačních kiosků; (42) tvorba počítačových systémů, tvorba software, tvorba prodejního a řídicího software pro obchod a restaurace, tvorba prodejního a řídicího software pro vedení skladového hospodářství, programové vybavení pro počítače, aktualizace, kopírování a instalace počítačových programů, regenerace počítačových dat, údržba počítačových programů, pronájem počítačového software, pronájem počítačů, poradenské služby v oblasti počítačového hardware a software, projektová činnost v oblasti počítačového hardware.
(511) 9, 37, 42
(210) O-345143

(111) **268650**
(220) 07.04.2004
(151) 28.12.2004
(540)

L.C.Nicolas

(730) **L.C. Nicolas s.r.o.**, Vrážská 144, Praha 5 - Radotín, 15300, CZ
(740) JUDr. Oldřich Hrádek, Slavíkova 6, Praha 3, 13000
(510) (33) alkoholické nápoje; (35) zprostředkování v oblasti obchodu.

(511) 33, 35
(210) O-345238

(111) **268747**
(220) 26.04.2004
(151) 28.12.2004
(540)

DECRO

(730) **DECRO BZENEC, spol. s r.o.**, U Bzinku 1427, Bzenec, 69681, CZ
(740) Ing. Jaromír Příklad, Věelín 1161, Hulín, 76824
(510) (6) žaluzie kovové horizontální, zejména meziokenní a interiérové, rolety kovové, zejména venkovní navíjecí s kovovými lamelami, navíjecí v kombinaci se sítí, ovládané ručně, elektricky i dálkově, vrata kovová, zejména hliníková navíjecí plná, prosklená či s průduchy, ovládaná elektricky, dálkově či s nouzovým ručním ovládním, mřížky kovové bezpečnostní navíjecí, zejména hliníkové, ocelové ovládané ručně, elektricky či dálkově, markýzy kovové, balkónové clony, prostorové s ovládním ručním, elektrickým, dálkovým či s automatickou regulací na slunce a vítr, kovové brány, jiné kovové výrobky patřící do tř. 6; (19) stavební materiál nekovový, nekovová okna a dveře, výrobky z plastů zahrnuté v této třídě, plastová okna a dveře, žaluzie horizontální plastové či dřevěné, žaluzie vertikální s plastovými lamelami, šikmé či obloukové interiérové, s ovládním ručním, elektrickým či dálkovým, rolety s plastovými lamelami, zejména venkovní navíjecí, v kombinaci rolety se sítí, s ovládním ručním, elektrickým i dálkovým, dveře lamelové shrnovací plastové plně nebo prosklené, s madlem či klikou, stropní podhledy minerální, sádkartonové či kovové, stavebně truhlářské výrobky ze dřeva a plastu, zejména okna, dveře, vrata, zimní zahrady; (35) zprostředkování v oblasti nákupu a prodeje zboží; (37) provádění stavebních prací, montáž oken a dveří z plastových profilů, montáže žaluzií, montáže těsnění oken a dveří, montáž obkladů z plastových profilů, spojování plastových profilů, dělení, vrtání a děrování plastových profilů, montáž, demontáž, opravy a údržba stavebně truhlářských výrobků.
(511) 6, 19, 35, 37
(210) O-345830

(111) **268774**
(220) 29.04.2004
(151) 28.12.2004
(540)



RHG spol. s r.o.

(730) **RHG spol. s r.o.**, Tiché Údolí 376, Rostoky, 25263, CZ
(740) Mgr. Michal Hanzlík, Plzeňská 181/183, Praha 5, 15000
(510) (35) automatizované zpracování dat; (37) praní a mandlování prádla, úklidové práce; (43) hostinská činnost, poskytování ubytování; (44)

soukromá praxe jako praktický lékař, nestátní zdravotnické zařízení v oboru neurologie, provádění akupunktury, interna lůžkového typu, interní ambulance, neurologie, diabetologická poradna, radiodiagnostika, rehabilitace, biochemická a hematologická laboratoř, oční ambulance, gynekologická ambulance, lékařská služba první pomoci, léčebna nemocnice následné péče - LDN s minimální kapacitou 77 lůžek v rozsahu odborného ošetřovatelství a rehabilitačního ošetřovatelství, Home-Care - domácí ošetřovatelská péče, provoz nestátních zdravotnických zařízení.

(511) 35, 37, 43, 44
(210) O-345997

(111) **268783**
(220) 30.04.2004
(151) 28.12.2004
(540)



(730) **Doležal Aleš Mgr. Ing.**, Mandloňová 828/1, Praha 9, 19000, CZ
(740) JUDr. Aleš Zábřeh, Na Beránce 2, Praha 6, 16000
(510) (4) průmyslové oleje a tuky, mazadla, paliva všeho druhu zařazená v této třídě, zejména, zejména paliva z biomasy a paliva na bázi uhlí a biomasy, včelí vosk; (20) včelí úly, jejich součásti a příslušenství, přístroje pro chov včel, zejména přístroje pro ovičkování včelích pláství a medomety; (30) káva, čaj, kakao, cukr, rýže, kávové náhražky, mouka a přípravky z obilnin, cukrovinky, ochucování nálevy, včelí produkty zařazené v této třídě, zejména med.
(511) 4, 20, 30
(210) O-346084

(111) **269103**
(220) 18.03.2004
(151) 26.01.2005
(540)

Valašský buček

(730) **CARNEX spol. s r. o.**, Francova Lhota 298, Francova Lhota, 75614, CZ
(510) (29) maso a masné výrobky.
(511) 29
(210) O-344515

(111) **269142**
(220) 29.03.2004
(151) 26.01.2005
(540)

asupport...
SUPPORTING TECHNOLOGIES FOR LIFE

(730) **WINVET s. r. o.**, Evropská 116/655, Praha 6, 16000, CZ
(740) Advokátní kancelář, JUDr. Hana Potůčková, advokátka, Evropská 116/655, Praha 6, 16000
(510) (9) počítačové programy (s možností stažení); (37) instalace a opravy, montáž a opravy kancelářské a reprodukční elektroniky a výpočetní techniky, instalace a opravy výpočetní techniky a kancelářské techniky, kancelářské stroje a zařízení (montáž, údržba a opravy), počítačové

vybavení (montáž, údržba a opravy); (42) pronájem počítačů, regenerace počítačových dat, počítačové programování, kopírování počítačových programů, aktualizace počítačových programů, instalace počítačových programů, počítačové analýzy, tvorba počítačových systémů, poradenské služby v oblasti počítačového hardware, převod (konverze) dat a počítačových programů, duševní vlastnictví (licence), tvorba počítačových programů, údržba počítačových programů, pronájem počítačového software.

(511) 9, 37, 42
(210) O-344916

(111) **269151**
(220) 01.04.2004
(151) 26.01.2005
(540)



(730) Česká spořitelna, a.s., Olbrachtova 1929/62, Praha 4, 14000, CZ
(510) (16) reklamní, inzertní a propagační materiály a tiskoviny všeho druhu; (35) inzertní, reklamní a propagační činnost; (36) bankovní obchody a bankovní a finanční služby s těmito službami související, zejména poskytování hypotečních úvěrů, nabídka a zprostředkování úvěrů ze stavebního spoření, nabídka a zprostředkování pojištění, poskytování porad ve věcech podnikání, nabídka nemovitostí.

(511) 16, 35, 36
(210) O-345025

(111) **269160**
(220) 05.04.2004
(151) 26.01.2005
(540)

(730) NUTREND D.S., a.s., Chválkovice 604, Olomouc, 77900, CZ
(740) Ing. Petr Soukup, patentový a známkový zástupce, Vídeňská 8, Olomouc, 77200

(510) (5) přípravky (poživatiny) obsahující biologické katalyzátory pro fyzicky aktivní osoby, sportovce, rekonvalescenty, posilující poživatiny, extrakty a potraviny pro zvláštní výživu, dietetické a diabetické poživatiny a potraviny pro zvláštní výživu, vitamínové přípravky, potravní doplňky pro posílení imunity organismu a zlepšení zdraví v tuhém i tekutém stavu ve formě kapek, sirupů, gelů, past, tablet, pastilek, tobolek, kapslí, prášků, obilné klíčky pro dietetické účely, kultury mikroorganismů pro diety, vody strojené a minerální, vše výše uvedené pro léčebné účely; (29) konzervované potraviny a poživatiny z ovoce, zeleniny, bílkovin, bylin, olejnin a mikrobiologických kultur, ovocné dřeně, výživné bylinné extrakty, texturované proteiny a jejich směsi pro humánní využití; (30) káva a náhražky kávy, obilné vločky a jiné obilné výrobky určené k lidské výživě, müsli, čaje, extrakty a potraviny pro zvláštní výživu ne s léčebnými účinky v rámci této třídy, potravní doplňky pro posílení imunity organismu a zlepšení zdraví rostlinného původu v tuhém i tekutém stavu pro neléčebné účely spadající do této třídy, pekařské, cukrářské a cukrovinkářské výrobky, zejména oplatky, sušenky, keksy, bonbóny; (32)

nealkoholické nápoje syčené i nesycené, včetně nápojů minerálních, šumivých a energetických, sirupy, směsi, prášky a jiné přípravky a koncentráty pro přípravu nápojů, včetně nápojů dietetických, ovocné šťávy, nápoje z ovocných šťáv, stolní a minerální vody, iontové nápoje.

(511) 5, 29, 30, 32
(210) O-345141

(111) **269161**
(220) 05.04.2004
(151) 26.01.2005
(540)

(730) NUTREND D.S., a.s., Chválkovice 604, Olomouc, 77900, CZ
(740) Ing. Petr Soukup, patentový a známkový zástupce, Vídeňská 8, Olomouc, 77200
(510) (5) přípravky (poživatiny) obsahující biologické katalyzátory pro fyzicky aktivní osoby, sportovce, rekonvalescenty, posilující poživatiny, extrakty a potraviny pro zvláštní výživu, dietetické a diabetické poživatiny a potraviny pro zvláštní výživu, vitamínové přípravky, potravní doplňky pro posílení imunity organismu a zlepšení zdraví v tuhém i tekutém stavu ve formě kapek, sirupů, gelů, past, tablet, pastilek, tobolek, kapslí, prášků, obilné klíčky pro dietetické účely, kultury mikroorganismů pro diety, vody strojené a minerální, vše výše uvedené pro léčebné účely; (29) konzervované potraviny a poživatiny z ovoce, zeleniny, bílkovin, bylin, olejnin a mikrobiologických kultur, ovocné dřeně, výživné bylinné extrakty, texturované proteiny a jejich směsi pro humánní využití; (30) káva a náhražky kávy, obilné vločky a jiné obilné výrobky určené k lidské výživě, müsli, čaje, extrakty a potraviny pro zvláštní výživu ne s léčebnými účinky v rámci této třídy, potravní doplňky pro posílení imunity organismu a zlepšení zdraví rostlinného původu v tuhém i tekutém stavu pro neléčebné účely spadající do této třídy, pekařské, cukrářské a cukrovinkářské výrobky, zejména oplatky, sušenky, keksy, bonbóny; (32) nealkoholické nápoje syčené i nesycené, včetně nápojů minerálních, šumivých a energetických, sirupy, směsi, prášky a jiné přípravky a koncentráty pro přípravu nápojů, včetně nápojů dietetických, ovocné šťávy, nápoje z ovocných šťáv, stolní a minerální vody, iontové nápoje.

(511) 5, 29, 30, 32
(210) O-345142

(111) **269265**
(220) 26.04.2004
(151) 26.01.2005
(540)

DECRO

(730) DECRO BZENEC, spol. s r.o., U Bzinku 1427, Bzenec, 69681, CZ
(740) Ing. Jaromír Příkryl, patentová a známková kancelář, Včelín 1161, Hulín, 76824
(510) (6) žaluzie kovové horizontální, zejména meziokenní a interiérové, rolety kovové, zejména venkovní navíjecí s kovovými lamelami, navíjecí v kombinaci se sítí, ovládané ručně, elektricky i dálkově, vrata kovová, zejména hliníková navíjecí plná, prosklená či s průduchy, ovládaná elektricky, dálkově či s nouzovým ručním ovládním, mříže kovové bezpečnostní navíjecí, zejména hliníkové, ocelové ovládané ručně, elektricky či dálkově, markýzy kovové, balkónové clony, prostorové s ovládním ručním, elektrickým, dálkovým či s automatickou regulací na slunce a vítr, kovové brány, jiné kovové výrobky patřící do tř. 6; (19) stavební materiál nekovový, nekovová okna a dveře, výrobky z plastů zahrnuté v této třídě, plastová okna a dveře, žaluzie horizontální plastové či dřevěné, žaluzie vertikální s plastovými lamelami, šikmé či obloukové interiérové, s ovládním ručním, elektrickým či dálkovým, rolety s

plastovými lamelami, zejména venkovní navíjecí, v kombinaci rolety se sítí, s ovládním ručním, elektrickým i dálkovým, dveře lamelové shrnovací plastové plné nebo prosklené, s madlem či klikou, stropní podhledy minerální, sádkartonové či kovové, stavebně truhlářské výrobky ze dřeva a plastu, zejména okna, dveře, vrata, zimní zahrady; (35) zprostředkování v oblasti nákupu a prodeje zboží; (37) provádění stavebních prací, montáž oken a dveří z plastových profilů, montáže žaluzií, montáže těsnění oken a dveří, montáž obkladů z plastových profilů, spojování plastových profilů, dělení, vrtání a děrování plastových profilů, montáž, demontáž, opravy a údržba stavebně truhlářských výrobků.

(511) 6, 19, 35, 37
(210) O-345829

(111) **269291**
(220) 28.04.2004
(151) 26.01.2005
(540)



(730) **PARTY LED s.r.o.**, Pernerova 653/16a, Praha 8 - Karlín, 18600, CZ
(510) (30) led pro osvětlení; (39) balení a skladování zboží.
(511) 30, 39
(210) O-345961

(111) **269292**
(220) 28.04.2004
(151) 26.01.2005
(540)



(730) **PARTY LED s.r.o.**, Pernerova 653/16a, Praha 8 - Karlín, 18600, CZ
(510) (30) led pro osvětlení; (39) balení a skladování zboží.
(511) 30, 39
(210) O-345962

(111) **269327**
(220) 30.04.2004
(151) 26.01.2005
(540)



(730) **SK Tabák, s.r.o.**, Športová 20, Veľký Biel, SK
(740) JUDr. Jiří Vaniček, Šaldova 34/466, Praha 8, 18600
(510) (30) ledový čaj, čokoládové nápoje, žvýkáci guma, ne pro lékařské účely, káva, čokoládové a kakaové nápoje, zmrzlina, cukrovinky; (32) minerální vody jako nápoje, šumivé nápoje, mošty, nealkoholické nápoje z ovoce, nektary nealkoholické ovocné, hroznový mošt, jablečný mošt, ovocné šťávy a nápoje, iontové nápoje, nealkoholické nápoje i aperitivy, sirupy a jiné přípravky ke zhotovení nápojů, pivo; (34) cigarety, cigarety s filtrem, cigaretové filtry, cigaretový tabák, cigaretový papír, cigarillos, doutníky, dýmky a dýmkový tabák, popelníky s výjimkou popelníků z drahých kovů, pouzdra na cigarety a doutníky s výjimkou pouzder z drahých kovů, tabák, tabákové výrobky, šňupací tabák, žvýkáci tabák, zápalky, zapalovače pro kuřáky, potřeby pro kuřáky.

(511) 30, 32, 34
(210) O-346124

(111) **269366**
(220) 11.05.2004
(151) 26.01.2005
(540)

DEVOSkyt

(730) **Kala Stanislav**, Táborské návrší 563, Bílovice nad Svitavou, 66401, CZ
(740) Ing. Marie Jandová, Nerudova 1095, Kuřim, 66434
(510) (2) barvy (baktericidní nátěry), nátěry (barvy), základní nátěrové barvy; (19) nátěrové hmoty pro stavebnictví, omítky, stavební hmoty (nekovové); (37) malování a natírání (interiérů a exteriérů), sádrování, štukování, tapetování, informace o opravách, stavební informace, pronájem stavebních strojů a zařízení, zednické služby.

(511) 2, 19, 37
(210) O-346405

(111) **269381**
(220) 13.05.2004
(151) 26.01.2005
(540)

JEVAN

(730) **Ježek Josef Ing.**, Stínadla 1036, Ledec nad Sázavou, 58401, CZ
(510) (7) stroje k nanášení barev práškových i tekutých, stroje k nanášení organických i anorganických prachů, stroje ke stříkání kovů, stroje na stlačený vzduch; (37) služby k uvedení strojů do dobrého stavu po upotřebení (zejména vyjmenovaných ve tř. 7), služby údržbářské; (40) služby spojené s povrchovou úpravou materiálu - antikoroziní nástřiky, dekorační nástřiky, izolační a antiabrasivní nástřiky; (42) výzkum, vývoj, konstruování strojů, technické analýzy, poradenství při stanovování

(511) 7, 37, 40, 42
(210) O-346491

(111) **269822**
(220) 23.03.2004
(151) 28.02.2005
(540)

DYNAMIK

(730) Česká pojišťovna a. s., Spálená 75/16, Praha 1, 11304, CZ
(740) Dana Lukajová, Voršilská 10, Praha 1, 11000
(510) (9) informace z oblasti pojišťovnictví v elektronické podobě na nosičích zařazených ve třídě 9; (16) informace z oblasti pojišťovnictví na nosičích zařazených ve třídě 16, zejména informační brožury a letáky, formuláře, karty, kalendáře; (36) pojištění, služby a poradenství v oblasti pojišťovnictví, poskytování informací z oblasti pojišťovnictví prostřednictvím informačních a datových médií všeho druhu.
(511) 9, 16, 36
(210) O-344699

(111) **269823**
(220) 23.03.2004
(151) 28.02.2005
(540)

MANAŽER

(730) Česká pojišťovna a. s., Spálená 75/16, Praha 1, 11304, CZ
(740) Dana Lukajová, Voršilská 10, Praha 1, 11000
(510) (9) informace z oblasti pojišťovnictví v elektronické podobě na nosičích zařazených ve třídě 9; (16) informace z oblasti pojišťovnictví na nosičích zařazených ve třídě 16, zejména informační brožury a letáky, formuláře, karty, kalendáře; (36) pojištění, služby a poradenství v oblasti pojišťovnictví, poskytování informací z oblasti pojišťovnictví prostřednictvím informačních a datových médií všeho druhu.
(511) 9, 16, 36
(210) O-344701

(111) **269840**
(220) 25.03.2004
(151) 28.02.2005
(540)

SLUNÍČKO  ČESKÁ POJIŠŤOVNA

(730) Česká pojišťovna a. s., Spálená 75/16, Praha 1, 11304, CZ
(740) Dana Lukajová, Voršilská 10, Praha 1, 11000
(510) (9) informace a data v elektronické podobě na nosičích zařazených ve třídě 9; (16) informace a data na nosičích zařazených ve třídě 16, tiskoviny, informační brožury a letáky, formuláře a tiskopisy, karty, kalendáře; (36) pojištění, veškeré služby v oblasti pojišťovnictví, pojišťovací a zajišťovací činnost, zprostředkovatelská činnost a služby v oblasti finančnictví, poradenské služby v oblasti pojišťovnictví a finančnictví, zprostředkování a poskytování informací z oblasti pojišťovnictví a finančnictví prostřednictvím informačních médií a datových nosičů všeho druhu.
(511) 9, 16, 36
(210) O-344799

(111) **269841**
(220) 25.03.2004
(151) 28.02.2005
(540)

DYNAMIK  ČESKÁ POJIŠŤOVNA

(730) Česká pojišťovna a. s., Spálená 75/16, Praha 1, 11304, CZ
(740) Dana Lukajová, Voršilská 10, Praha 1, 11000
(510) (9) informace a data v elektronické podobě na nosičích zařazených ve třídě 9; (16) informace a data na nosičích zařazených ve třídě 16, tiskoviny, informační brožury a letáky, formuláře a tiskopisy, karty, kalendáře; (36) pojištění, veškeré služby v oblasti pojišťovnictví, pojišťovací a zajišťovací činnost, zprostředkovatelská činnost a služby v oblasti finančnictví, poradenské služby v oblasti pojišťovnictví a finančnictví, zprostředkování a poskytování informací z oblasti pojišťovnictví a finančnictví prostřednictvím informačních médií a datových nosičů všeho druhu.
(511) 9, 16, 36
(210) O-344800

(111) **269842**
(220) 25.03.2004
(151) 28.02.2005
(540)

KOMBI  ČESKÁ POJIŠŤOVNA

(730) Česká pojišťovna a. s., Spálená 75/16, Praha 1, 11304, CZ
(740) Dana Lukajová, Voršilská 10, Praha 1, 11000
(510) (9) informace a data v elektronické podobě na nosičích zařazených ve třídě 9; (16) informace a data na nosičích zařazených ve třídě 16, tiskoviny, informační brožury a letáky, formuláře a tiskopisy, karty, kalendáře; (36) pojištění, veškeré služby v oblasti pojišťovnictví, pojišťovací a zajišťovací činnost, zprostředkovatelská činnost a služby v oblasti finančnictví, poradenské služby v oblasti pojišťovnictví a finančnictví, zprostředkování a poskytování informací z oblasti pojišťovnictví a finančnictví prostřednictvím informačních médií a datových nosičů všeho druhu.
(511) 9, 16, 36
(210) O-344801

(111) **269843**
(220) 25.03.2004
(151) 28.02.2005
(540)

KOMBInované vkladové pojištění  ČESKÁ POJIŠŤOVNA

(730) Česká pojišťovna a.s., Splálená 75/16, Praha 1, 11304, CZ
(740) Dana Lukajová, Voršilská 10, Praha 1, 11000
(510) (9) informace a data v elektronické podobě na nosičích zařazených ve třídě 9; (16) informace a data na nosičích zařazených ve třídě 16, tiskoviny, informační brožury a letáky, formuláře a tiskopisy, karty, kalendáře; (36) pojištění, veškeré služby v oblasti pojišťovnictví, pojišťovací a zajišťovací činnost, zprostředkovatelská činnost a služby v oblasti finančnictví, poradenské služby v oblasti pojišťovnictví a finančnictví, zprostředkování a poskytování informací z oblasti pojišťovnictví a finančnictví prostřednictvím informačních médií a datových nosičů všeho druhu.
(511) 9, 16, 36
(210) O-344802

(111) **269844**
(220) 25.03.2004
(151) 28.02.2005
(540)

MANAŽER  ČESKÁ POJIŠŤOVNA

(730) Česká pojišťovna a.s., Spálená 75/16, Praha 1, 11304, CZ
(740) Dana Lukajová, Voršilská 10, Praha 1, 11000
(510) (9) informace a data v elektronické podobě na nosičích zařazených ve třídě 9; (16) informace a data na nosičích zařazených ve třídě 16, tiskoviny, informační brožury a letáky, formuláře a tiskopisy, karty, kalendáře; (36) pojištění, veškeré služby v oblasti pojišťovnictví, pojišťovací a zajišťovací činnost, zprostředkovatelská činnost a služby v oblasti finančnictví, poradenské služby v oblasti pojišťovnictví a finančnictví, zprostředkování a poskytování informací z oblasti pojišťovnictví a finančnictví prostřednictvím informačních médií a datových nosičů všeho druhu.
(511) 9, 16, 36
(210) O-344803

(111) **269880**
(220) 02.04.2004
(151) 28.02.2005
(540)



FÓRUM PRO ZDRAVÍ
THE HEALTH TRIBUNE

(730) Semiginovský Bohdan Doc. MUDr. DrSc., Chudenická 1082/16, Praha 10, 10200, CZ
(510) (5) farmaceutické a veterinářské výrobky, hygienické výrobky pro léčebné účely, diabetické přípravky pro léčebné účely, potraviny pro batolata, náplasti a obvazový materiál, materiály pro plombování zubů a pro zubní otisky, dezinfekční přípravky; (9) přístroje pro záznam, převod, reprodukci zvuku nebo obrazu, magnetické nosiče zvukových záznamů, gramofonové desky, elektronická záznamová média, software a hardware; (16) tiskárenské výrobky, noviny, časopisy, knihy, reklamní a propagační materiály; (32) piva, minerální vody, šumivé nápoje a jiné nápoje nealkoholické, nápoje a šťávy ovocné, sirupy a jiné přípravky k zhotovování nápojů; (35) propagační činnost, reklama, vydavatelství a distribuce reklamních a propagačních tiskovin, zpracování a vyhledávání dat z oblasti zdravotní prevence, upevňování zdraví a zvyšování kondice; (38) komunikační služby prostřednictvím všech druhů komunikačních médií, šíření časopisů elektronickým médiem, služby elektronické pošty; (41) výchova, vzdělávání, zábava, sportovní a kulturní aktivity, tvorba a vydavatelství elektronických a tištěných publikací, zveřejňování textů.
(511) 5, 9, 16, 32, 35, 38, 41
(210) O-345105

(111) **269887**
(220) 02.04.2004
(151) 28.02.2005
(540)

TRANSAT

(730) Všečetka Petr, Havlíčkova 53, Brno, 60200, CZ
(510) (20) nábytek; (37) stavebnictví; (42) architektura, architektonické poradenství, design průmyslový, grafický design, interiérová výzdoba, inženýrské práce, návrhářství, navrhování, navrhování obalů, obalový design, plánování městské výstavby, projekce (stavební), projektová činnost, studie technických projektů, projektování, projektové studie technické, průzkum (technický), umělecký design, vývoj a výzkum nových výrobků.
(511) 20, 37, 42
(210) O-345130

(111) **269944**
(220) 20.04.2004
(151) 28.02.2005
(540)



(730) **LA DOMENICA a.s.**, Drahobejlova 2433/12, Praha 9, 19000, CZ
(510) (31) krmivo pro zvířata, živá zvířata; (35) zprostředkování obchodní činnosti; (43) penziony pro zvířata, opatrování zvířat v penzionech, poradenská činnost v těchto oborech; (44) veterinární preventivní a léčebná péče, farmaceutické poradenství, fyzikální terapie, fyzioterapie, chov zvířat, umělé oplodňování, péče o čistotu domácích zvířat, úprava - česání a stříhání zvířat, provozování soukromé kliniky a sanatoria, útluky pro zvířata, provoz veterinární nemocnice, poradenská a konzultační činnost v těchto oborech.
(511) 31, 35, 43, 44
(210) O-345646

(111) **269960**
(220) 27.04.2004
(151) 28.02.2005
(540)

ALEXANDROS

(730) **Georgiadis Alexandros Ing.**, Na Drahách 859, Koprivnice, 74221, CZ
(510) (16) umělecká fotografie, fotografie, knihy, učebnice, časopisy, periodické a neperiodické tiskoviny; (35) expertní, konzultační a poradenská činnost v oblasti managementu, reklama, propagace, marketing, inzerce, zprostředkovatelská činnost v oblasti obchodu, činnost ekonomických a organizačních poradců, fotokopírování; (40) paspartování, rámování, kopírování a vyvolávání fotografických snímků; (41) fotografování, umělecké fotografování, zábava a vzdělávání, zprostředkovatelská činnost v oblasti zábavy a vzdělávání, vydavatelská a nakladatelská činnost a vydávání elektronických periodik; (42) vědecké a technologické služby a s nimi spojený výzkum a návrhy, průmyslové analýzy a výzkum.
(511) 16, 35, 40, 41, 42
(210) O-345873

(111) **270051**
(220) 13.05.2004
(151) 28.02.2005
(540)



(730) **Colognia press a.s.**, Havlíčkova 844, Kolín, 28002, CZ
(510) (16) etikety, zejména samolepicí, visačky, štítky, obalový materiál, vše v rámci této třídy; (41) elektronické publikování (DTP práce); (42) grafické návrhy.

(511) 16, 41, 42
(210) O-346483

(111) **270146**
(220) 01.06.2004
(151) 28.02.2005
(540)

CHEESARELLA

(730) **BONGRAIN S.A.**, 42 rue Rieussec, Viroflay, FR
(740) Ing. František Kania, Mendlovo nám. 1a, Brno, 60300
(510) (29) mléko, sýr a mléčné výrobky; (30) chléb, pečivo, pizza.
(511) 29, 30
(210) O-347033

(111) **270178**
(220) 07.06.2004
(151) 28.02.2005
(540)

FEHAS

(730) **FEHAS group, s.r.o.**, Dělnická 6, Most - Velebudice, 43401, CZ
(740) Bohemia Patent, Ing. Jana Vanděliková, Umělecká 6, Praha 7, 17000
(510) (6) kovové brány, kovová vrata garážová a průmyslová, kovové vjezdové brány, kovové závory, zábrany, sloupky a ploty a jejich díly, drátěné pletivo, kovové napínače pro dráty, dráty železné, kovové konstrukce, kovové kolíky, kotevní desky, kotevní piloty, kovové konzole pro stavebnictví, kovové kůly, vodící lišty kovové, matice, kovové nosníky, ocelové konstrukce, ocelové trubky, piloty upevňovací kovové, kovové schodiště, stavební kování, úvazy lanové kovové, vázací dráty kovové, kovové palety k dopravě, skladování a k manipulaci; (9) hasicí přístroje, hubice a trysky pro požární hadice, detektory kouře, požární hlásiče, signalizační zařízení, požární schodiště nebo žebříky (nouzové východy), požární stříkačky, požární stříkačky automobilové, požární čluny a lodi, požárnícké hole, samočinná hasicí zařízení, zařízení pro skrápění požárních uzávěrů, ochranné oděvy proti ohni, ochranné rukavice, ochranné plachty, ochranné štíty na obličej, ochranné přilby, protipožární ochranné oděvy; (11) hydranty a hydrantové systémy, vodní tlaková zařízení, včetně trysek, stabilní hasicí zařízení a proudnice, zásobníky vody tlakové; (19) stavební materiály nekovové, armatury pro stavebnictví nekovové, nátěrové hmoty pro stavebnictví, nosníky nekovové, olivín pro stavebnictví, omítky, papír pro stavebnictví, pažnice nekovové, písek, plst pro stavební účely, podpěry nekovové, překlady (okenní, dveřní) nekovové, překližka, příčky nekovové, rákos pro stavební účely, sádra, smola, hmoty pro stavby (nekovové), panely pro stavby (nekovové), stojky (nekovové), stožáry (sloupy) nekovové, šamot, šindele, škvára, šterk, tvárnice, vápno, výztuže pro stavebnictví (nekovové), vápenec, žula, dlažby spadající do této třídy, dlaždice nekovové, obklady ve stavebnictví (nekovové), podlahy nekovové, parkety, dveřní prahy (nekovové), schodiště nekovová, dveře nekovové, mříže nekovové, okna nekovová, ploty nekovové, římsy nekovové, okenní rámy (nekovové), zárubně dveří (nekovové), okapní žlaby (nekovové), neohebné trubky nekovové pro stavebnictví, trubky pro drenáže, odbočky potrubí (nekovové), potrubí nekovová pro ventilační a klimatizační zařízení, potrubí spádové (nekovové), potrubí tlakové (nekovové), trubky kameninové, trubky vodovodní (nekovové), dřevo polozpracované (např. trámy, prkna, panely), překližky, dřevo opracované, dřevo stavební (prkna), dřevo tvárné, dřevo užitkové, dřevo dýhové, lišty, kůly, latě, stavební sklo (např. dlaždice, skleněné tašky, sklo na izolace), mozaiky pro stavebnictví, sklo izolační pro stavby, montované garáže; (20) nábytek a části nábytku dřevěné, truhlářské umělecké výrobky, zejména kancelářský nábytek, nábytek (bytové zařízení), dřevěné postele, kolébky, police, dřevěné obložení nábytku, židle, stoly, stolky na květiny, truhly, stojany na časopisy dřevěné, věšáky na kabáty dřevěné, dřevěné servírovací stolky pojízdné, přenosné dekorativní předměty dřevěné, busty, figurky, sošky ze dřeva, boudy pro domácí zvířata, krabice ze dřeva, lišty rámu na obrazy dřevěné, rámy na obrazy dřevěné, kroužky na záclony dřevěné, ramínka na oděvy dřevěná, rukojeti na nářadí dřevěné, dřevěné násady na smetáky, dřevěné schodové stupně, dřevěné sudy, palety přepravní nekovové; (35) zprostředkování obchodní činnosti ve stavebnictví včetně pomoci, průzkumu, reklamy a propagace, propagační činnost ohledně stavebních výrobků a služeb, zajišťování obchodní administrativy, zajištění reklamy za účelem prezentace podnikatelů ve stavebnictví, jejich výrobků a služeb, inzerce ohledně možných distributorů stavebních služeb, spolu se zajištěním služeb reklamy; (37) opravy, montáže, rekonstrukce, revize a zkoušky tlakových zařízení, kotlů a tlakových nádob, periodické zkoušky

nádob na plyny, opravy, montáže a rekonstrukce strojů s mechanickým pohonem, montážní činnost v oblasti strojírenství, zámečnictví - servis a opravy, poradenské služby v oblasti výstavby, poradenská a konzultační činnost související se stavební činností, poradenská a konzultační činnost v oblasti strojírenství, truhlářství a údržba nábytku, zemní výkopové práce, autoopravy, stavební informace, izolování staveb, pronájem stavebních strojů a zařízení, pronájem strojů pro zemní práce, demolice budov, dozor nad stavbami, stavitelství, zednické služby, zemní práce, zprostředkovatelská činnost v oblasti stavebnictví, přípravné a dokončovací stavební práce; (39) doprava, autodoprava, pronájem motorových vozidel, odtahování dopravních prostředků při poruchách, služby v dopravě a přepravě, zprostředkování dopravy a přepravy, obsluhování zdymadel, informace o dopravě, půjčování přívěsů, doručování zboží, uskladňování zboží; (40) zpracování a úprava materiálů, zejména kovů - kovoobráběčství, kovovýroba, tváření, slévárnictví, galvanizérství, nástrojářství, kovářství, zámečnictví - kovoobrábění, zpracování plastů a povrchové úpravy nekovových materiálů, práškové lakování.

(511) 6, 9, 11, 19, 20, 35, 37, 39, 40
(210) O-347205

(111) **270193**
(220) 09.06.2004
(151) 28.02.2005
(540)



(730) **Vodovody a kanalizace Hradec Králové, a.s.**, Víta Nejedlého 893, Hradec Králové, 50003, CZ
(510) (39) odpad (doprava a skladování), voda (rozvod), voda (zásobování), automobilová doprava; (40) odpad (zpracování), voda (úprava); (42) chemické analýzy, inženýrské práce (expertizy), projektování.
(511) 39, 40, 42
(210) O-347266

(111) **270369**
(220) 15.07.2004
(151) 28.02.2005
(540)



(730) **FLURIDA s.r.o.**, Kamýcká 129, Praha 6, 16000, CZ
(510) (25) kalhoty, trika, mikiny, spodní prádlo, bundy.
(511) 25
(210) O-356251

(111) **270442**
(220) 01.09.2004
(151) 28.02.2005
(540)



(730) **Sano - Moderní výživa zvířat spol. s r.o.**, Npor. O. Bartoška 15, Domažlice, 34401, CZ
(740) Mgr. Marie Šebelová, Karla Engliše 3221/2, Praha 5, 15000
(510) (31) krmiva suchá pro zvířata.
(511) 31
(210) O-358922

(111) **270443**
(220) 01.09.2004
(151) 28.02.2005
(540)



(730) **Sano - Moderní výživa zvířat spol. s r.o.**, Npor. O. Bartoška 15, Domažlice, 34401, CZ
(740) Mgr. Marie Šebelová, Karla Engliše 3221/2, Praha 5, 15000
(510) (31) krmiva suchá pro zvířata.
(511) 31
(210) O-358923

(111) **270457**
(220) 15.09.2004
(151) 28.02.2005
(540)



(730) **Sano - Moderní výživa zvířat spol. s r. o.**, Npor. O. Bartoška 15, Domažlice, 34401, CZ
(740) Mgr. Marie Šebelová, Karla Engliše 3221/2, Praha 5, 15000
(510) (31) krmiva suchá pro zvířata.
(511) 31
(210) O-359339

(111) **270619**
(220) 23.03.2004
(151) 29.03.2005
(540)

KOMBI

(730) **Česká pojišťovna a. s.**, Spálená 75/16, Praha 1, 11304, CZ
(740) Dana Lukajová, Voršílská 10, Praha 1, 11000
(510) (16) informace z oblasti pojišťovnictví na nosičích zařazených ve třídě 16, zejména informační brožury a letáky, formuláře, karty, kalendáře; (36) pojištění, služby a poradenství v oblasti pojišťovnictví, poskytování informací z oblasti pojišťovnictví prostřednictvím informačních a datových médií všeho druhu.
(511) 16, 36
(210) O-344700

(111) **270657**
(220) 19.04.2004
(151) 29.03.2005
(540)

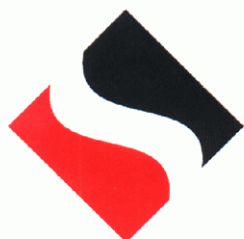

(730) **STAMONT CZ s.r.o.**, Soukenická 590, Rychnov nad Kněžnou, 51601, CZ
(740) Patentová a známková kancelář, Ing. Jaromír Píkrýl, Včelín 1161, Hulín, 76824
(510) (6) veškeré kovové stavební materiály, výtuzní kovové materiály, kovové trubky, lešení, bednění kovové pro betonování, nosníky, kovové armatury spadající do této třídy, ocelové konstrukce, přenosné kovové stavební výrobky, stavební materiály z bílého kovu, odlitky z barevných kovů a jejich slitin, stavební kování, kovové kabely a dráty neelektrické, kovové výrobky pro truhlářskou a tesařskou výrobu, kovové střešní krytiny, kování okenní, dveřní a nábytkové, hutní výrobky, vodoinstalační, plynoinstalační a topenářský materiál, včetně armatur a příslušenství, vše z kovu zařazené do této třídy, ostatní kovové výrobky nezařazené v jiných třídách; (19) veškerý stavební materiál nekovový, zejména tesařské výrobky z polozpracovaného řeziva jako jsou dřevěné panely, vazníky, krovky, trámy, prkna, dřevotřísky, střešní, dřevěné panely, překližka, skleněné cihly a dlaždice apod., cihly, tvárnice, sádrokartony, keramické, betonové a železobetonové stavební dílce, stropní desky a nosníky, maltové směsi, cement, vápno mleté volně ložené nebo balené, sádra, šterk, tašky, lepenky pro stavby včetně lepenek střešních, obklady a dlažby, stavební skla, panely a desky zhotovené ze skla nebo na bázi skla, kryté vchody, skleníky, vícevrstvené skleněné tabule, lepené zasklení, plastová okna, parketové vlysy a dřevěné výrobky k pokrývání podlah, rámy a podpěry pro sklo a skleněné tabule, přírodní kámen, umělý kámen, kameninové cementové roury a cementové a necementové nekovové výrobky pro stavebnictví, stavební materiál na stavbu cest, asfalt, smola, živice, přenosné domy, prefabrikáty pro stavebnictví, stavební díly a polotovary z plastických hmot, zejména dveřní a okenní díly a obkladový materiál, přenosné chaty a jejich díly; (20) nábytek všeho druhu ze dřeva, kovu, rákosu, kůže nebo jiných hmot, bambusové závěsy, stavebnicový nábytek a modulový nábytek, variabilní nábytkové programy pro kanceláře, jednací místnosti, recepce, sekretariáty, nábytek pro kuchyně, ložnice, nábytek školní a zahradní, dětský nábytek, nábytek s využitím skla a zrcadel, atypický nábytek a nábytek ze dřeva, čalouněný nábytek, sedací soupravy, křesla a židle, stoly a stolky, rámy, stojany, výrobky ze dřeva, korku, třtiny, vrbového proutě apod., pokud nejsou zahrnuty v jiných třídách, výrobky z náhražek těchto materiálů, včetně výrobků z plastických hmot zařazených v této třídě, bytové a nábytkové doplňky zařazené v této třídě, umělecké a ozdobné předměty ze dřeva, dřevotřískové a dřevovláknité desky, pomocné profily a desky k obkladu stěn, stropů a podlah, pohyblivé dřevěné panely a dřevěné interiérové

příčky, bedny ze dřeva nebo z umělých hmot, nekovové přepravní kontejnery, palety na manipulaci ze zbožím, nábytek z plastických hmot, lišty k nábytku z umělých hmot, nádoby z umělých hmot, jako obaly, držáky na záclony a závěsy, konzole na záclony a závěsy, kování na dveře nekovové, nádrže na tekutá paliva (kromě nekovových a zdných), násady a rukojeti (nekovové), palety nakládací a přepravy (nekovové), žebříky ze dřeva nebo z umělých hmot, schránky z umělých hmot, věšáky (háky nekovové), věšáky na oděvy, žaluzie, žebříky z umělých hmot, zrcadla, stojany na časopisy, držáky na noviny, stojany na deštníky, nekovové hmoždinky, nekovové násady na nářadí, včelí úly, plástve a voskové plástve do včelích úlů, včedřevy pro včelí úly, proutěné zboží, psi boudy, rukojeti na nářadí - nekovové, umělecká díla, sochy a sošky ze dřeva, vosku, sádry nebo umělých hmot, umělecké truhlářské výrobky; (35) dodavatelské služby pro třetí osoby, zprostředkovatelské služby v oblasti nákupu a prodeje zboží, poradenské a informační služby v oblasti obchodu, pomoc při řízení obchodní činnosti, řízení obchodního řetězce, organizační, objednávkové, nákupní a prodejní služby v oblasti obchodních řetězců, vše ve tř. 35, poskytování obchodních informací a jiných informačních produktů reklamního charakteru, poskytování multimediálních informací v oblasti obchodu, zejména v oblasti stavebních materiálů, komerční využití Internetu v oblastech komerčních internetových médií a vyhledávacích služeb, on-line inzerce, marketing, pořádání a organizování veletrhů a výstav ke komerčním a reklamním účelům, reklamní a propagační činnost, rozšiřování reklamních a propagačních materiálů, reklamní služby s využitím direct mailingu, průzkum trhu a marketing, pronájem reklamních ploch, předvádění pro reklamní účely a podporu prodeje, předvádění zboží, rozšiřování reklamních materiálů a vzorků zboží; (36) služby finanční, peněžní a pojišťovací, služby agentů zabývajících se nemovitostmi a cennými papíry, služby týkající se poskytování peněžních záležitostí, odhady nemovitostí, kompletní činnost realitní kanceláře, zahrnující například správu a obhospodařování nemovitostí, zprostředkování správy a obhospodařování nemovitostí, nájem, pronájem a zprostředkování nájmu a pronájmu nemovitostí, zprostředkování nákupu, prodeje a výměny nemovitostí, úvěrové a hypoteční konzultace a rešerše, poskytování a zprostředkování úvěrů a hypotečních výpůjček, zprostředkování zejména stavebního spoření, konzultační a poradenská činnost spojená s kompletní činností realitní kanceláře; (37) stavební činnost a veškeré služby s tím související, provádění stavebních prací, zejména stavby občanské, průmyslové, provádění podzemních staveb, staveb na klíč, veškeré stavební práce, umělecké truhlářské a tesařské služby, zámečnictví, sádrokartonové práce a montáž sádrokartonových konstrukcí i podhledů, montáž zdvojených podlah, provádění izolace objektů a střech, asfaltování, zateplování a čištění budov, rekonstrukce, modernizace a opravy nemovitostí, bytového a nebytového fondu, odstraňování staveb, vodoinstalačerství a topenářství, zprostředkovatelské činnosti v oblasti stavebnictví a služeb souvisejících, zajišťování stavebního povolení, stavební dozor, kolaudace, pronájem bagrů, rypadel, buldozerů, jeřábů, stavebních, důlních a razících strojů, lešení, strojů k hutnění povrchů, ke stavbě pozemních komunikací a stavební mechanizace, služby pronájmu nářadí a konstrukčního materiálu, poradenská a konzultační služby v oblasti stavebnictví, stavebních materiálů a efektivnosti jejich použití; (39) doprava železniční, silniční, vodní a to jak osob, tak i zboží, balení a skladování zboží, služby týkající se kontroly vozidel, pronájmu vozidel, služby týkající se poskytování informací o dopravě, činnost cestovní kanceláře a agentury, skladování, expedování a distribuce tepelné a elektrické energie, přechovávání/skladování paliv; (40) zpracování a úprava materiálů, zejména barvení, řezání, pokovování, leštění, broušení a vykrajování, kovoobrábění a kovovýroba, tváření, slévárství, galvanizérství, truhlářství, zpracování plastů, výroba elektřiny a tepla, likvidace radioaktivních a nebezpečných odpadů, recyklace odpadů, zpracování použitých olejů a jiného odpadového chemického materiálu, plastů, ropy a zušlechťování, zpracování, přeměna a míchání paliv; (42) inženýrsko-projektová činnost ve všech oblastech stavebnictví, investiční výstavby, urbanismu, krajinářské tvorby a ve všech oblastech pozemních staveb i infrastruktury, projektová příprava staveb, stavebně technické expertízy a stavebně technické rozpočty, počítačová grafika, kontrolní služby, kontrola kvality v oblasti stavebnictví, statické studie včetně expertíz, služby architekta, znalecké posudky v oboru stavebnictví a stavební ekonomie, rešeršní služby v celé oblasti stavebnictví, návrh a vývoj počítačového hardwaru a softwaru, návrhy a grafické služby všeho druhu, zprostředkování projektové činnosti, kompletní právní pomoc v oboru staveb, výstavby a realit, programování, poradenství a projektování v oblasti výpočetní techniky, služby poskytované prostřednictvím výpočetní techniky, radonová měření pro výstavbu a kolaudace.

(511) 6, 19, 20, 35, 36, 37, 39, 40, 42
(210) O-345587

(111) **270882**
(220) 15.06.2004
(151) 29.03.2005
(540)



(730) **HALLMARK CARDS, INCORPORATED**, McGee Trafficway 2501, Kansas City, 64108, MO, US
(740) Společná advokátní kancelář Všetečka Zelený Švorčík Kalenský a partneři, JUDr. Pavel Zelený, Hálkova 2, Praha 2, 12000
(510) (20) rámy, rámečky, zrcadla, plakety, polštáře, podhlavníky, figurky a sošky zhotovené z kosti, slonoviny, sádry, umělé hmoty, pryskyřice, dřeva nebo vosku, řetízky ke klíčům z umělé hmoty, spací pytle ke Kempování, podložky (pro použití pro nábytek), plastické ozdoby na zeď.
(511) 20
(210) O-347504

(111) **270997**
(220) 09.07.2004
(151) 29.03.2005
(540)

inoTEX

(730) **INOTEX, spol s r.o.**, Štefánikova 1208, Dvůr Králové nad Labem, 54401, CZ
(740) Ing. Jaromír Příkryl, Včelín 1161, Hulín, 76824
(510) (1) chemické výrobky určené pro průmysl, zejména pro oblast textilního zušlechťování a ověřování chemických výrob; (19) geotextilie; (24) tkaniny a textilní výrobky v rámci třídy 24 (zde patří stolní pokrývky, ručníky, osušky, ubrousky, utěrky, textilní plošné výrobky, bavlněné látky, potištěné látky, látky na deštníky, bytový textil, ložní prádlo, reklamní a propagační předměty z textilu, prostírání, ubrusy, praporky, korouhve, cestovní příkrývky, spací pytle, textilní rolety, ručníky, textilní štítky, textilní tapety); (25) pláště do deště; (42) inženýrské, technické a poradenské služby v oblasti textilního zušlechťování a ověřování chemických výrob, analyticko-testační, certifikační a auditorské služby v oblasti ekologie.
(511) 1, 19, 24, 25, 42
(210) O-356043

(111) **271470**
(220) 07.10.2004
(151) 29.03.2005
(540)

WIOL

(730) **MEDICEM Technology s.r.o.**, Karlovarská třída 20, Kamenné Žehrovice, 27301, CZ
(740) TRAPLOVÁ-HAKR-KUBÁT Advokátní a patentová kancelář, Mgr. Jana Šuranová Traplová, Přístavní 24, Praha 7, 17000
(510) (9) nitrooční a kontaktní čočky.

(511) 9
(210) O-359983

(111) **271603**
(220) 18.02.2004
(151) 26.04.2005
(540)

DATAČ

(730) **DATAČ Aktiengesellschaft**, Neue Rieser Strasse 2, Passau, DE
(740) Čermák a spol., JUDr. Karel Čermák jr., Ph.D., LL.M., advokát, Elišky Peškové 15, Praha 5, 15000
(510) (35) obchodní záležitosti orientované na franchisingové podnikání, organizační poradenství a provozní plánování pro spojené franchisingové podniky; (42) služby poskytovatele franchisingu, zadávání franchisingových licencí.
(511) 35, 42
(210) O-343268

(111) **271628**
(220) 02.04.2004
(151) 26.04.2005
(540)



(730) **HYOSUNG Corporation**, 450 Kongduk-dong, Mapo-gu, Seoul, KR
(740) Rott, Růžička & Guttman Patentové, známkové a advokátní kanceláře, JUDr. Vladimír Rott, Vinohradská 37, Praha 2, 12000
(510) (23) příze pro tkaninu, polyesterová příze, příze z chemického hedvábí, nitě z kovových vláken a příze, příze z polyesterových mikrovláken, nitě z umělohmotných materiálů pro textilní použití, elastická příze pro textilní použití, smíšené nitě a příze s hedvábným základem, smíšené nitě a příze s konopným základem, smíšené nitě a příze se základem z chemických vláken, smíšené nitě a příze se základem ze syntetických vláken, bavlněné nitě a příze, pryžová nit pro textilní použití, nitě a příze z regenerovaných vláken pro textilní použití, barvené nitě, nitě ze skelných vláken pro textilní použití, nylonová příze, elastická příze pro tkaniny, spandexová příze, polyetylén-tereftalátová příze, tkanina z nylonových vláken, pojivová příze, oboustranná příze, příze z polysyntetických vláken, příze ze směsných chemických vláken, příze ze syntetických vláken pro tkaniny, polypropylenová příze, příze pro proudové obvody, antibakteriální příze, polyamidová příze, vodivá příze, luminiscenční příze, tkanina pro vzdálenou oblast infračerveného záření, příze střížová, polysyntetické příze pro textilní použití, příze z nylonových vláken - vše v rámci této třídy.
(511) 23
(210) O-345115

(111) **271657**
(220) 26.04.2004
(151) 26.04.2005
(540)

Tchibo dát to nejlepší

(730) **Tchibo Praha, spol. s r.o.**, Želetavská 1449/9, Praha 4 - Michle, 14000, CZ
(740) JUDr. Zuzana Žezulková, Belgická 23, Praha, 12000
(510) (30) káva, kávové nápoje, kávové příchutě, kávoviny; (35) propagační činnost, reklama.
(511) 30, 35
(210) O-345868

(111) **271658**
(220) 26.04.2004
(151) 26.04.2005

(540) **Tchibo výjimečná káva pro výjimečné chvíle**

(730) **Tchibo Praha, spol. s r.o.**, Želetavská 1449/9, Praha 4 - Michle, 14000, CZ
(740) JUDr. Zuzana Žezulková, Belgická 23, Praha, 12000
(510) (30) káva, kávové nápoje, kávové příchutě, kávoviny; (35) propagační činnost, reklama.
(511) 30, 35
(210) O-345869

(111) **272191**
(220) 13.09.2004
(151) 26.04.2005
(540)

Pojištění vozidel POHODA  **ČESKÁ POJIŠŤOVNA**

(730) **Česká pojišťovna a. s.**, Spálená 75/16, Praha 1, 11304, CZ
(740) Dana Lukajová, Voršilská 10, Praha 1, 11000
(510) (36) pojištění, veškeré služby v oblasti pojišťovnictví, pojišťovací a zajišťovací činnost, poradenské služby a klientský servis v oblasti pojišťovnictví.
(511) 36
(210) O-359229

(111) **272313**
(220) 04.10.2004
(151) 26.04.2005
(540)

 **Finanční skupina
ČESKÉ POJIŠŤOVNY**

(730) **Česká pojišťovna a. s.**, Spálená 75/16, Praha 1, 11304, CZ
(740) Dana Lukajová, Voršilská 10, Praha 1, 11000
(510) (9) informace a data v elektronické podobě na nosičích, zařazených ve třídě 9; (16) informace a data na nosičích, zařazených ve třídě 16, tiskoviny, informační brožury a letáky, formuláře a tiskopisy, karty, kalendáře; (36) pojištění, veškeré služby v oblasti pojišťovnictví, pojišťovací a zajišťovací činnost, zprostředkovatelská činnost a služby v oblasti finančnictví, poradenské služby v oblasti pojišťovnictví a finančnictví, zprostředkování a poskytování informací z oblasti pojišťovnictví a finančnictví prostřednictvím informačních médií a datových nosičů všeho druhu.

(511) 9, 16, 36
(210) O-359873

(111) **272314**
(220) 04.10.2004
(151) 26.04.2005

(540) **FINANČNÍ SKUPINA ČESKÉ
POJIŠŤOVNY**

(730) **Česká pojišťovna a. s.**, Spálená 75/16, Praha 1, 11304, CZ
(740) Dana Lukajová, Voršilská 10, Praha 1, 11000
(510) (9) informace a data v elektronické podobě na nosičích, zařazených ve třídě 9; (16) informace a data na nosičích, zařazených ve třídě 16, tiskoviny, informační brožury a letáky, formuláře a tiskopisy, karty, kalendáře; (36) pojištění, veškeré služby v oblasti pojišťovnictví, pojišťovací a zajišťovací činnost, zprostředkovatelská činnost a služby v oblasti finančnictví, poradenské služby v oblasti pojišťovnictví a finančnictví, zprostředkování a poskytování informací z oblasti pojišťovnictví a finančnictví prostřednictvím informačních médií a datových nosičů všeho druhu.

(511) 9, 16, 36
(210) O-359874

(111) **272587**
(220) 15.03.2004
(151) 25.05.2005
(540)

HUDY SPORT

(730) **HUDYsport a. s.**, Bynovec 138, Bynovec, 40502, CZ
(740) Bohemia Patent, Ing. Jana Vandělková, Vodičkova 791/41, Praha 1 - Nové Město, 11000
(510) (9) ochranné brýle proti slunci, mrazu a větru; (11) přístroje pro osvětlení, topení a vaření pro horolezectví, turistiku a camping; (18) batohy, tlumoky pro horolezectví, turistiku a camping; (20) spací pytle pro horolezectví, turistiku a camping; (21) nádobí pro přípravu jídel pro turistiku, camping a horolezectví; (22) lana, provazy, stany, plachty a pytle pro horolezectví, turistiku a camping; (25) sportovní oděvy a obuv pro horolezectví, turistiku, camping a ostatní sporty; (28) sportovní potřeby pro horolezectví, turistiku, camping a ostatní sporty včetně nářadí a náčiní pro hry a sporty
(511) 9, 11, 18, 20, 21, 22, 25, 28
(210) O-344394

(111) **272595**
(220) 07.04.2004
(151) 25.05.2005

(540) **KAŽDÝ TÝDEN NOVÝ SVĚT**

(730) **Tchibo Praha, spol. s r.o.**, Želetavská 1449/9, Praha 4 - Michle, 14000, CZ
(740) JUDr. Zuzana Žezulková, advokátka, Belgická 23, Praha, 12000
(510) (18) výrobky z kůže a z imitace kůže, které nejsou zahrnuty do jiných tříd, tašky, kabelky, brašny, peněženky, klíčenky, kufry, příruční zavazadla, deštníky, slunečníky a hole; (21) náčiní a nádoby pro domácnost nebo kuchyň (nikoliv z drahých kovů, ani postříbřených nebo pozlacených kovů), sklo, porcelán a majolika neobsažené v jiných třídách; (25) oděvy, obuv, kloboučnické zboží; (35) propagační činnost, reklama.

(511) 18, 21, 25, 35
(210) O-345261

(111) **272598**
(220) 28.04.2004
(151) 25.05.2005
(540)



(730) **Pacovský Michal JUDr.**, Čelakovského sady 10, Praha 2, 12000, CZ
(510) (41) organizování a vedení kolokvií, konferencí, kongresů, seminářů a symposií, pořádání a řízení pracovních setkání (školení), vydávání knih, vydávání textů s výjimkou reklamních nebo náborových, vyučování, vzdělávání, vzdělávací informace; (42) arbitrážní služby, správa autorských práv, poradenství a konzultační služby v oblasti duševního vlastnictví a licencí, ochrana duševního vlastnictví, expertízy, pátrání, právnícké komerční služby; (45) bezpečnostní služby na ochranu majetku a osob, poradenství v oblasti bezpečnosti, detektivní kanceláře.
(511) 41, 42, 45
(210) O-345941

(111) **272678**
(220) 10.08.2004
(151) 25.05.2005
(540)

OK LINE

(730) **OKAY Holding a.s.**, Kšírova 259, Brno, 61900, CZ
(740) **HAVEL & HOLÁSEK s.r.o.**, advokátní kancelář, Mgr. Robert Nešpůrek, LL.M., Týn 1049/3, Praha 1, 11000
(510) (7) elektrické mlýnky pro domácnost všech druhů, elektrické otvírače plechovek a konzerv, kladiva elektrická a pneumatická, elektrické lisy na ovoce pro domácnost, elektrické šlehače, myčky na nádobí, nože a nůžky elektrické, odsávače prachu a nečistot, součástí a náhradní díly ohřívačů vody v rámci třídy 7, pily řetězové, pračky a ždímačky pro prádelny, vysavače a zařízení na odstraňování prachu, včetně hadic k vysavačům, sekačky na trávu, elektrické stříhací strojky, též na zvířecí srst, stříhací pistole na barvu, šicí stroje, elektrické ruční vrtačky, žehličky stroje, elektrické větráky jako součásti strojů; (8) nástroje a nářadí (ruční) mechanické, holicí soupravy, holicí strojky neelektrické, čepelky holicí, žiletky, nůžky na stříhání vousů i srsti zvířat, naběračky, nabírací lžice, nože a nožičské zboží, včetně příborů a sekačeků na maso a zeleninu, ruční kuchyňské strojky na mletí masa, ruční nástroje a nářadí včetně zahradnického, nůžky zahradnické, ruční žací strojky na trávníky, elektrické holicí strojky, depilační přístroje, elektrické kulmy na vlasy; (9) akustická poplašná zařízení, bzučáky elektrické, baterie do kapesních svítilen, baterie - články elektrické, časové spínače, čipy, integrované obvody, čističe nosičů záznamu zvuku, dálkové ovladače, magnetické

disky, kompaktní disky (audio a video), optické disky CD ROM, disky nahrané, antény, reproduktory, ampliony, rádia, autorádia, gramofony, diktafony, nosiče dat magnetické a optické, zesilovače, magnetofony a magnetoskopy, audiovizuální zařízení pro výuku, magnetické pásky, pásky na čištění nahrávacích hlav, pásky pro zvukové záznamy, videorekordéry, monitory, mikrofony, faxy, faxovací přístroje, modemy, interkomy pro vnitřní spojení, fotoaparáty, stativy na fotoaparáty, kabely elektrické, kapesní kalkulačky, kamery filmové, kopírovací stroje a zařízení, měřicí přístroje, elektricky vyhřívané natáčky, páječky elektrické, počítače a veškeré jejich příslušenství ve tř. 9, včetně pružných disků a disket pro počítače, přehrávače kazet a kompaktních disků, audio a video přijímače, přístroje pro nahrávání a reprodukci zvuku a obrazu, televize, přístroje telefonní včetně mobilních, váhy a vážicí přístroje, vysílačky a vysílací zařízení, žehličky elektrické, akumulátory elektrické, antény, automaty hudební, hrací skříně uváděné do činnosti vhozením mince, blikáče - světelné signalizace, cívky elektrické, bzučáky elektrické, přístroje na zaznamenávání času, čtečky čárového kódu, detektory, diapozitivy, diapozitivy, dopravní značky světelné, elektrické zařízení na ničení hmyzu, expozimetry, dalekohledy, navigační přístroje, sluchátka, software, software pro přístup do systémů Internet a pro využívání těchto systémů, programové vybavení umožňující elektronické obchodování, počítačový hardware, elektronická periodika a časopisy v elektronické podobě, všechny jiné elektrické přístroje a přístroje pro záznam, převod a reprodukci zvuku nebo obrazu spadající do tř. 9; (11) baterky, svítilny, kapesní svítilny elektrické, bezpečnostní lampy, bojlerky plynové, topné články a výhřevné desky, vytápěcí tělesa elektrická, baterie směšovací pro vodovodní potrubí (i pákové), dřezy, instalační materiál pro vany, kohouty a kohoutky pro potrubí, koupelnové armatury, sprchovací kabiny, koupací vany, elektrické kávovary (filtrační), elektrické lampy, stínidla na lampy, konvice elektrické, filtry na pitnou vodu, fritovací hrnce -fritézy, grily a opékače chleba, toustovače, chladničky, ledničky, mrazicí boxy, mrazicí přístroje a zařízení klimatizační, zařízení zvlhčovací, kuchyňská odsávací zařízení -digestoře, zařízení na ohřev teplé vody, osvětlovací přístroje a zařízení, pečící trouby, teplovzdušné trouby, plynové zapalovače, ponorné ohřívače, elektrické radiátory, přímotopná elektrická topidla, stolní vařiče, sušiče na vlasy, ventilátory a ventilační zařízení, elektrické větráky a stropní větráky, zvlhčovače vzduchu, zářivky pro osvětlení, žárovky, jiné přístroje pro osvětlení, pro topení, pro vaření, pro chlazení, pro sušení a pro ventilaci spadající do třídy 11; (35) zprostředkovatelské služby v oblasti obchodu, zprostředkování obchodu prostřednictvím sítě Internet, elektronické obchody prostřednictvím sítě Internet, obstaravatelská činnost v oblasti obchodu, reklamní, inzertní a propagační činnost všeho druhu a prostřednictvím jakéhokoliv média i prostřednictvím telefonní sítě, datové sítě, informační sítě nebo prostřednictvím Internetu, poskytování pomoci při výkonu hospodářské činnosti, odborné obchodní poradenství, poradenské konzultační a zprostředkovací služby při řízení obchodní činnosti, obchodní zastupování tuzemských a zahraničních firem, zprostředkování marketingových služeb, automatizované zpracování dat, vypracování marketingových studií, pomoc při řízení obchodní činnosti, činnost organizačních, účetních a ekonomických poradců, servis ekonomických a komerčních informací, zprostředkovatelská a obstaravatelská činnost v oblasti obchodu s telekomunikačním zařízením, výpočetní technikou, elektrotechnikou, výrobky a zařízení pro přenos zvuku nebo obrazu; (38) zprostředkovatelské služby v oblasti šíření elektronických časopisů, elektronických periodik a knih v elektronické podobě prostřednictvím počítačové sítě, Internetu, pomocí satelitů, výměna a šíření zpráv a informací, zprostředkovatelské služby zabezpečující audiovizuální komunikaci prostřednictvím informačních a telekomunikačních sítí, kupř. počítačové sítě Internet, satelitu apod., technické konzultace v oblasti telekomunikačních zařízení; (42) technické konzultace v oblasti výpočetní techniky, elektrotechniky, výrobků a zařízení pro přenos zvuku nebo obrazu, vývoj a tvorba software, zprostředkovatelské služby v oblasti výpočetní techniky, zejména v oblasti přenosu dat a operačních systémů, technické poradenství v oblasti software a výpočetní techniky, tvorba www stránek na internetu.

(511) 7, 8, 9, 11, 35, 38, 42
(210) O-358297

(111) **273100**
(220) 11.06.2004
(151) 27.06.2005
(540)

PLEDGE

(730) **Sumitomo Chemical Co., Ltd.**, 27-1, Shinkawa 2-chome, Chuo-Ku, Tokyo 104-8260, JP
(740) Čermák a spol., JUDr. Karel Čermák, Elišky Peškové 15/735, Praha 5, 15000
(510) (1) chemikálie určené k výrobě herbicidů, fungicidů a insekticidů; (5) herbicidy, fungicidy, insekticidy a přípravky pro hubení plevelů a škodlivých zvířat.
(511) 1, 5
(210) O-347410

(111) **273105**
(220) 15.06.2004
(151) 27.06.2005
(540)

Kavárna

Tchibo

(730) **Tchibo Praha, spol. s r.o.**, Želetavská 1449/9, Praha 4 - Michle, 14000, CZ
(740) JUDr. Zuzana Žezulková, Belgická 23, Praha, 12000
(510) (16) periodické a neperiodické publikace, časopisy, brožury, fotografie, informační produkty na papírových nosičích, letáky, plakáty, tištěné manuály, reklamní a propagační předměty zařazené v této třídě.
(511) 16
(210) O-347490

(111) **273125**
(220) 15.07.2004
(151) 27.06.2005
(540)

Kavárna Tchibo

(730) **Tchibo Praha, spol. s r.o.**, Želetavská 1449/9, Praha 4 - Michle, 14000, CZ
(740) JUDr. Zuzana Žezulková, Belgická 394/23, Praha 2, 12000
(510) (16) periodické a neperiodické publikace, časopisy, brožury, fotografie, informační produkty na papírových nosičích, letáky, plakáty, tištěné manuály, reklamní a propagační předměty spadající do této třídy.
(511) 16
(210) O-356224

(111) **273539**
(220) 01.12.2004
(151) 27.06.2005
(540)



(730) **Takeda Pharmaceutical Company Limited**, Doshomachi 4-chome 1-1, Chuo-ku Osaka, JP
(740) PATENTSERVIS Praha a.s., Na Podkovce 281/10, Praha 4, 14700
(510) (29) maso, ryby, drůbež a zvěřina, masové výtažky, ovoce a zelenina konzervované, sušené a zavažené, želé, džemy, vejce, mléko a mléčné výrobky, oleje a tuky jedlé; (30) káva, čaj, kakao, cukr, rýže, tapioka, ságo, kávové náhražky, mouka a přípravky z obilnin, chléb, pečivo, cukrovinky, zmrzlina, med, sirup melasový, droždí, prášky do těsta, sůl, hořčice, ocet, nálevy (k ochucení), koření, led pro osvěžení.
(511) 29, 30
(210) O-420963

(111) **273669**
(220) 20.12.2004
(151) 27.06.2005
(540)



(730) **SHP Harmanec, a.s.**, Harmanec, 97603, SK
(740) Propatent, Ing. Vlasta Sedláčková, Ke Kateřinkám 1393, Praha 4, 14900
(510) (16) papír, karton, lepenka a výrobky z těchto materiálů, které nejsou zahrnuty do jiných tříd, toaletní papír, papírové kapesníky, papírové ubrousky, papírové utěrky, knihařské výrobky, výrobky z papíru - v rámci této třídy.
(511) 16
(210) O-421585

(111) 273763
(220) 11.02.2004
(151) 25.07.2005
(540)

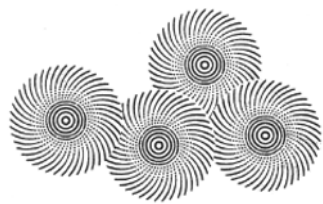

SUZUKI METHOD INTERNATIONAL

- (730) **International Suzuki Association c/o ISA/USA Office**, 212 South Cottonwood Drive, Richardson, 75080, TX, US
(740) Společná advokátní kancelář Všetěčka Zelený Švorčík Kalenský a partneři, JUDr. Otakar Švorčík, Hálkova 2, Praha 2, 12000
(510) (9) přístroje a nástroje pro záznam, reprodukci a přenos zvukových a/nebo obrazových záznamů ve formě kotoučů a pásků; (16) tištěné materiály pro hudební výchovu, hudební listy, knihy, příručky, tištěné hudební sborníky, katalogy, knihy písní a sborových zpěvů; (41) vzdělávací služby.
(511) 9, 16, 41
(210) O-343021

(111) 273799
(220) 17.06.2004
(151) 25.07.2005
(540)



Pomazánkové sádlo

- (730) **Espresso Professional, s.r.o.**, Vorařská 2075/6, Praha 4 - Modřany, 14300, CZ
(740) Jiří Effmert, patentový zástupce, Družstevní 1424/12, Říčany, 25101
(510) (29) maso, ryby, drůbež, zvěřina, měkkýši a korýši a výrobky z masa, ryb, drůbeže, zvěřiny, měkkýšů a korýšů a ostatních plodů moře, masové výtažky, konzervy a polokonzervy z masa, ryb, drůbeže, zvěřiny, měkkýšů a korýšů a ostatních plodů moře, uzeniny, sušené a vařené ovoce, plody, zelenina naložená včetně bambusových výhonků, konzervované houby, upravené sladké brambory, naložená ptačí vajíčka, naložené byliny, konzervované maso, naložené maso, jiné masové výrobky, jako např. husí a kachní krev a játra, sádlo včetně sádla s přísadami, masové výtažky, masové náplně a směsi pro přípravu jídel, včetně instantních, masové pomazánky, huspeniny a pasty, jídla v sáčku (skládající se z uvedených výrobků), hotová jídla nebo polotovary a pomazánky, skládající se převážně z uvedeného zboží, hotová jídla chlazená, mražená, sterilovaná, ovocné a zeleninové saláty, polévky a omáčky masové, zeleninové, chlazené, mražené, instantní, koncentrované, konzervované i polokonzervované, mléko, mléčné výrobky; (39) doprava a skladování.
(511) 29, 39
(210) O-347557

(111) 273807
(220) 15.07.2004
(151) 25.07.2005
(540)

IMC

- (730) **ISHIMITSU MANUFACTURING CZECH s.r.o.**, Václava Majera 2730, Louny, 44001, CZ
(740) JUDr. Aleš Zábrš, Na Beránce 2, Praha 6, 16000
(510) (12) motorová vozidla, jejich součástí a příslušenství, zejména motory a jejich díly, především hřídele, včetně hřídelí pro čerpadla, vymezovací kroužky, opěry výlačných ventilů; (37) instalační služby a opravy, zejména opravy motorových vozidel.
(511) 12, 37
(210) O-356246

(111) 273841
(220) 01.09.2004
(151) 25.07.2005
(540)

SENCOR

- (730) **FAST ČR, a.s.**, Černokostecká 2111, Praha 10, 10000, CZ
(740) KOREJZOVÁ & SPOL., v.o.s., JUDr. Petra Korejzová, Korunní 810/104 E, Praha 10, 10100
(510) (7) stroje a obráběcí stroje zahnuté do tř. 7, motory (s výjimkou motorů pro pozemní vozidla), části motorů (všeho druhu), čističí elektrické stroje a přístroje, soukolí a hnací řemeny, zemědělské nástroje, kromě nástrojů poháněných ručně, líhně pro vejce, maznice, kuchyňské elektromechanické přístroje pro domácnost (drtiče, mixery, šlehače, mlýnky, elektrické kuchyňské roboty), elektrické přístroje na sušení ovoce a zeleniny, strojní řezné nástroje, pračky na prádlo, myčky nádobí, vysavače, dopravníky pásové a pneumatické, svářecí přístroje; (8) nářadí a nástroje s ručním pohonem, malé přístroje k mletí s ručním pohonem, nožirské výrobky včetně nožirských výrobků z drahých kovů, jídelní příbory, kovové náčiní a nástroje pro manikúru a pedikúru, sečné a bodné zbraně; (9) přístroje a nástroje vědecké, námořní, geodetické, fotografické, filmové, optické, přístroje pro vedení, přepínání, přeměnu, akumulaci, regulaci nebo řízení elektrického proudu, přístroje pro vážení, měření, signalizaci, kontrolu (inspekci), záchranu a přístroje pro vyučování, pouzdra na nástroje a přístroje spadající do tř. 9, přístroje pro záznam, převod, reprodukci zvuku nebo obrazu, magnetické nosiče zvukových záznamů, gramofonové desky, automatické distributory a mechanismy pro přístroje na mince, zapisovací pokladny, počítací stroje, přístroje pro zpracování informací, počítače, hasicí přístroje, ruční elektrické svářečky, elektrické žehličky, elektrické zapalovače v automobilech, speciální záchranné oděvy, ochranné oděvy proti úrazům, sportovní dýchací přístroje, elektrické hry používané výhradně s TV přijímačem, sluneční brýle, brýle, monokly, zvětšovací skla a čočky, divadelní kukátka, magnetofonové pásky a kazety, CD, CD-ROM, videopásky, zvukové filmy exponované, kopírovačí stroje, software; (11) přístroje pro osvětlení, topení, výrobu páry, pro vaření, přístroje chladicí, pro sušení, ventilaci, rozvod vody a sanitární zařízení, zařízení pro klimatizaci, ohřívadla, elektrické hrnce, přístroje na sušení ovoce a zeleniny, varné náčiní elektrické, tlakové výměňky tepla, krby, elektrické lampičky, noční lampičky, girlandy pro vánoční stromek, oděvy vyhřívané elektricky; (16) papír a výrobky z papíru, lepenka a kartonážní výrobky, tiskoviny, časopisy, periodika, knihy, výrobky knihařské, kalendáře, pohlednice, fotografie, karty, psací potřeby, lepidla kancelářská a pro domácnost, tužky, pastely, uhly, štětce, psací stroje, kancelářské potřeby kromě nábytku, školní sešity, skicáky, pastelky, tuhy, guma na mazání, ořezávátka, ořezávátka-strojky, penály, papírové ubrousky, kapesníky a pleny, pytle a sáčky z plastických hmot pro obalovou techniku, papírové

sáčky a tašky (obaly), obrazy, omalovánky, obtisky, razítka, písmena pro tiskárny, tiskařské štočky, kopírovací zařízení (cyklostyly); (21) náčiní a nádoby pro domácnost nebo kuchyň z obecných kovů, dřeva, kameniny, porcelánu, skla a umělých hmot, hřebeny, mycí houby, kartáče, kartáčnický materiál, pomůcky k čištění (drátky na čištění parket, drátěnky), sklo surové nebo opracované (s výjimkou stavebního skla), malé přístroje k sekání, mletí, lisování s ručním pohonem, hřebeny (i elektrické), kameninové a porcelánové zboží okrasného charakteru; (28) hry, hračky, tělocvičné a sportovní nářadí a náčiní zahrnuté do tř. 28, rybářské potřeby (s výjimkou sítí), vánoční ozdoby s výjimkou osvětlení a cukrovinek, elektronické hračky, elektronické hry s výjimkou her používaných výhradně s TV přijímačem, pexesa, hrací karty, puzzle.

(511) 7, 8, 9, 11, 16, 21, 28
(210) O-358928

(111) **273842**
(220) 01.09.2004
(151) 25.07.2005
(540)

sáčky a tašky (obaly), obrazy, omalovánky, obtisky, razítka, písmena pro tiskárny, tiskařské štočky, kopírovací zařízení (cyklostyly); (21) náčiní a nádoby pro domácnost nebo kuchyň z obecných kovů, dřeva, kameniny, porcelánu, skla a umělých hmot, hřebeny, mycí houby, kartáče, kartáčnický materiál, pomůcky k čištění (drátky na čištění parket, drátěnky), sklo surové nebo opracované (s výjimkou stavebního skla), malé přístroje k sekání, mletí, lisování s ručním pohonem, hřebeny (i elektrické), kameninové a porcelánové zboží okrasného charakteru; (28) hry, hračky, tělocvičné a sportovní nářadí a náčiní zahrnuté do tř. 28, rybářské potřeby (s výjimkou sítí), vánoční ozdoby s výjimkou osvětlení a cukrovinek, elektronické hračky, elektronické hry s výjimkou her používaných výhradně s TV přijímačem, pexesa, hrací karty, puzzle.

(511) 7, 8, 9, 11, 16, 21, 28
(210) O-358929

(111) **274026**
(220) 18.11.2004
(151) 25.07.2005
(540)

SENCOR

Sdružené pojištění vozidla POHODA  ČESKÁ POJIŠŤOVNA

(730) **FAST ČR, a. s.**, Černokostecká 2111, Praha 10, 10000, CZ
(740) **KOREJZOVÁ & SPOL., v.o.s.**, JUDr. Petra Korejzová, Korunní 810/104 E, Praha 10, 10100
(510) (7) stroje a obráběcí stroje zahrnuté do tř. 7, motory (s výjimkou motorů pro pozemní vozidla), části motorů (všeho druhu), čisticí elektrické stroje a přístroje, soukolí a hnací řemeny, zemědělské nástroje, kromě nástrojů poháněných ručně, líhňe pro vejce, maznice, kuchyňské elektromechanické přístroje pro domácnost (drtiče, mixery, šlehače, mlýnky, elektrické kuchyňské roboty), elektrické přístroje na sušení ovoce a zeleniny, strojní řezné nástroje, pračky na prádlo, myčky nádobí, vysavače, dopravníky pásové a pneumatické, svářecí přístroje; (8) nářadí a nástroje s ručním pohonem, malé přístroje k mletí s ručním pohonem, nožičské výrobky včetně nožičských výrobků z drahých kovů, jídelní přístroje, kovové náčiní a nástroje pro manikúru a pedikúru, sečné a bodné zbraně; (9) přístroje a nástroje vědecké, námořní, geodetické, fotografické, filmové, optické, přístroje pro vedení, přepínání, přeměnu, akumulaci, regulaci nebo řízení elektrického proudu, přístroje pro vážení, měření, signalizaci, kontrolu (inspekci), záchranu a přístroje pro vyučování, pouzdra na nástroje a přístroje spadající do tř. 9, přístroje pro záznam, převod, reprodukci zvuku nebo obrazu, magnetické nosiče zvukových záznamů, gramofonové desky, automatické distributory a mechanismy pro přístroje na mince, zapisovací pokladny, počítačové stroje, přístroje pro zpracování informací, počítače, hasicí přístroje, ruční elektrické svářečky, elektrické žehličky, elektrické zapalovače v automobilech, speciální záchranné oděvy, ochranné oděvy proti úrazům, sportovní dýchací přístroje, elektronické hry používané výhradně s TV přijímačem, sluneční brýle, brýle, monokly, zvětšovací skla a čočky, divadelní kukátka, magnetofonové pásky a kazety, CD, CD-ROM, videopásky, zvukové filmy exponované, kopírovací stroje, oděvy vyhřívané elektricky, software; (11) přístroje pro osvětlení, topení, výrobu páry, pro vaření, přístroje chladicí, pro sušení, ventilaci, rozvod vody a sanitární zařízení, zařízení pro klimatizaci, ohřívadla, elektrické hmoce, přístroje na sušení ovoce a zeleniny, varné náčiní elektrické, tlakové výměníky tepla, krby, elektrické lampičky, noční lampičky, girlandy pro vánoční stromek; (16) papír a výrobky z papíru, lepenka a kartonážní výrobky, tiskoviny, časopisy, periodika, knihy, výrobky knihařské, kalendáře, pohlednice, fotografie, karty, psací potřeby, lepidla kancelářská a pro domácnost, tužky, pastely, uhly, štětce, psací stroje, kancelářské potřeby kromě nábytku, školní sešity, skicáky, pastelky, tuhy, guma na mazání, ořezávátka, ořezávátka-strojky, penály, papírové ubrousky, kapesníky a pleny, pytle a sáčky z plastických hmot pro obalovou techniku, papírové

(730) **Česká pojišťovna a. s.**, Spálená 75/16, Praha 1, 11304, CZ
(740) Dana Lukajová, Voršilská 10, Praha 1, 11000
(510) (36) pojištění, veškeré služby v oblasti pojišťovnictví, pojišťovací a zajišťovací činnost, poradenské služby a klientský servis v oblasti pojišťovnictví.
(511) 36
(210) O-420576

(111) **274394**
(220) 23.12.2004
(151) 05.08.2005
(540)

SAQUA

(730) **Stier Alexander**, Veleslavínova 17, Plzeň, 30100, CZ
(740) Tichý & Poláček, patentová a známková kancelář, Ing. Jiří Poláček, patentový zástupce, Dominikánská 6, Plzeň, 30112
(510) (5) alkohol pro lékařské účely, dezinfekční přípravky pro hygienické účely, bikarbonát sodný pro farmaceutické účely, bílkovinná potrava pro lékařské účely, léčivé byliny, bylinné čaje, cukrovinky s léčebnými přísadami, diabetický chléb, dietetické nápoje a potraviny upravené pro lékařské účely, glukóza pro lékařské účely, ubrousky napuštěné farmaceutickými vodičkami, léčivé přípravky do koupele, přísady do krmiva pro lékařské účely, přípravky na kuří oka v rámci této třídy, léčiva pro humánní medicínu, léčiva pro veterinární medicínu, minerální vody a soli pro lékařské účely, mléko sušené pro kojenec, nápoje dietetické upravené pro lékařské účely, potrava pro kojenec, přípravky pro péči o ústní dutinu k léčebným účelům, posilující přípravky v rámci této třídy, tonika k léčebným účelům; (21) cestovní láhve, cukřenky, čajníky, čajové soupravy, čisticí nástroje, dávkovače mýdla, dávkovače papírových ručníků, dávkovače toaletního papíru, demizony, džbánky, figurky z porcelánu, terakoty nebo skla, hluboké mísy, hmoce, hrnčířské zboží, chladicí nádoby, kartáčky zubní, kávové soupravy, kbelíky, kořenáče, kuchyňské nádobí, lisy na ovoce pro domácnost s výjimkou elektrických, majolika, mísy, mixery ruční, mlýnky ruční, naběračky, nádoby kuchyňské, nálevky, nit zubní, nočníky, otvíráky lahví, párátko, pepřenky, podnosy, porcelán, potřeby kuchyňské, krabice na jídlo, rukavice pro domácnost, sběračky, servisy, sklenice na pití, slánky, svícny, šálky, škopky, šlehače ruční, štoudve, tácky papírové na použití v domácnosti, talíře, termosky, utěrky na čištění, vaničky, vědra, výrobky z křišťálového skla, vývrtky, žejdlíky, vše v rámci této třídy; (32) nealkoholické nápoje,

ovocné a zeleninové šťávy, výtažky z ovoce, iontové nápoje, pivo, prášky pro přípravu šumivých nápojů, příchutě a přípravky pro nápoje, přípravky pro výrobu likérů, sodová voda, minerálky, sirupy, sladové nápoje, stolní voda, syrovátkové nápoje.

(511) 5, 21, 32
(210) O-421730

(111) **274395**
(220) 23.12.2004
(151) 05.08.2005
(540)

ELFEA

(730) **Stier Alexander**, Veleslavínova 17, Plzeň, 30100, CZ
(740) Tichý & Poláček, patentoprávní a známková kancelář, Ing. Jiří Poláček, Dominikánská 6, Plzeň, 30112
(510) (5) alkohol pro lékařské účely, dezinfekční přípravky pro hygienické účely, bikarbonát sodný pro farmaceutické účely, bílkovinná potrava pro lékařské účely, léčivé byliny, bylinné čaje, cukrovinky s léčebnými přísadami, diabetický chléb, dietetické nápoje a potraviny upravené pro lékařské účely, glukóza pro lékařské účely, ubrousky napuštěné farmaceutickými vodičkami, léčivé přípravky do koupele, přísady do krmiva pro lékařské účely, přípravky na kuří oka v rámci této třídy, léčiva pro humánní medicínu, léčiva pro veterinární medicínu, minerální vody a soli pro lékařské účely, mléko sušené pro kojence, nápoje dietetické upravené pro lékařské účely, potrava pro kojence, přípravky pro péči o ústní dutinu k léčebným účelům, posilující přípravky v rámci této třídy, tonika k léčebným účelům; (21) cestovní láhve, cukřenky, čajníky, čajové soupravy, čistící nástroje, dávkovače mýdla, dávkovače papírových ručníků, dávkovače toaletního papíru, demižony, džbánky, figurky z porcelánu, terakoty nebo skla, hluboké mísy, hrnce, hrnčířské zboží, chladič nádob, kartáčky zubní, kávové soupravy, kbelíky, kořenáče, kuchyňské nádobí, lisy na ovoce pro domácnost s výjimkou elektrických, majolika, mísy, mixery ruční, mlýnky ruční, naběračky, nádoby kuchyňské, nálevky, nit zubní, nočníky, otvíraky lahví, párátka, pepřenky, podnosy, porcelán, potřeby kuchyňské, krabice na jídlo, rukavice pro domácnost, sběračky, servisy, sklenice na pití, slánky, svícný, šálky, škopky, šlehače ruční, štoudve, tácky papírové na použití v domácnosti, talíře, termosky, utěrky na čištění, vaničky, vědra, výrobky z křišťálového skla, vývrtky, žejdlíky, vše v rámci této třídy; (32) nealkoholické nápoje, ovocné a zeleninové šťávy, výtažky z ovoce, iontové nápoje, pivo, prášky pro přípravu šumivých nápojů, příchutě a přípravky pro nápoje, přípravky pro výrobu likérů, sodová voda, minerálky, sirupy, sladové nápoje, stolní voda, syrovátkové nápoje.

(511) 5, 21, 32
(210) O-421731

(111) **274396**
(220) 23.12.2004
(151) 05.08.2005
(540)

VELNEA

(730) **Stier Alexander**, Veleslavínova 17, Plzeň, 30100, CZ
(740) Tichý & Poláček, patentová a známková kancelář, Ing. Jiří Poláček, patentový zástupce, Dominikánská 6, Plzeň, 30112
(510) (5) alkohol pro lékařské účely, dezinfekční přípravky pro hygienické účely, bikarbonát sodný pro farmaceutické účely, bílkovinná potrava pro lékařské účely, léčivé byliny, bylinné čaje, cukrovinky s léčebnými přísadami, diabetický chléb, dietetické nápoje a potraviny upravené pro lékařské účely, glukóza pro lékařské účely, ubrousky napuštěné farmaceutickými vodičkami, léčivé přípravky do koupele, přísady do krmiva pro lékařské účely, přípravky na kuří oka v rámci této třídy, léčiva pro humánní medicínu, léčiva pro veterinární medicínu, minerální vody a soli pro lékařské účely, mléko sušené pro kojence, nápoje dietetické upravené pro lékařské účely, potrava pro kojence, přípravky pro péči o ústní dutinu k léčebným účelům, posilující přípravky v rámci této třídy, tonika k léčebným účelům; (21) cestovní láhve, cukřenky, čajníky, čajové soupravy, čistící nástroje, dávkovače mýdla, dávkovače papírových ručníků, dávkovače toaletního papíru, demižony, džbánky, figurky z porcelánu, terakoty nebo skla, hluboké mísy, hrnce, hrnčířské zboží, chladič nádob, kartáčky zubní, kávové soupravy, kbelíky, kořenáče, kuchyňské nádobí, lisy na ovoce pro domácnost s výjimkou elektrických, majolika, mísy, mixery ruční, mlýnky ruční, naběračky, nádoby kuchyňské, nálevky, nit zubní, nočníky, otvíraky lahví, párátka, pepřenky, podnosy, porcelán, potřeby kuchyňské, krabice na jídlo, rukavice pro

domácnost, sběračky, servisy, sklenice na pití, slánky, svícný, šálky, škopky, šlehače ruční, štoudve, tácky papírové na použití v domácnosti, talíře, termosky, utěrky na čištění, vaničky, vědra, výrobky z křišťálového skla, vývrtky, žejdlíky, vše v rámci této třídy; (32) nealkoholické nápoje, ovocné a zeleninové šťávy, výtažky z ovoce, iontové nápoje, pivo, prášky pro přípravu šumivých nápojů, příchutě a přípravky pro nápoje, přípravky pro výrobu likérů, sodová voda, minerálky, sirupy, sladové nápoje, stolní voda, syrovátkové nápoje.

(511) 5, 21, 32
(210) O-421733

(111) **274573**
(220) 23.11.2004
(151) 25.08.2005
(540)



(730) **MEDICEM Technology s.r.o.**, Karlovarská třída 20, Kamenné Žehrovice, 27301, CZ
(740) TRAPLOVÁ-HAKR-KUBÁT Advokátní a patentová kancelář, Mgr. Jana Šuranová Traplová, Přístavní 24, Praha 7, 17000
(510) (1) chemické výrobky na bázi hydrogelu a to přísady do kosmetických hydratačních krémů; (5) chemické výrobky, zvláště pak hydrogely pro výrobu zdravotních prostředků nebo jako součást zdravotních prostředků zejména nitroočních čoček, ostatních nitroočních implantátů, implantátů jako náhrad ploténky do páteře či hydrogelových cervikálních dilatátorů; (10) zdravotní prostředky na bázi hydrogelu, zejména nitrooční čočky, ostatní nitrooční implantáty, implantáty jako náhrady části ploténky do páteře, hydrogelové cervikální dilatátory.

(511) 1, 5, 10
(210) O-420713

(111) **274602**
(220) 08.12.2004
(151) 25.08.2005
(540)

POLARIS

(730) **BETOSAN s. r. o.**, Na Dolinách 28, Praha 4, 14700, CZ
(510) (17) materiály těsnící, ucpávkové a izolační.
(511) 17
(210) O-421173

(111) **274660**
(220) 20.12.2004
(151) 25.08.2005
(540)



(730) **SHP Harmanec, a.s.**, Harmanec, 97603, SK
(740) Propatent, Ing. Vlasta Sedláčková, Ke Kateřinkám 1393, Praha 4, 14900
(510) (16) toaletní papír.
(511) 16
(210) O-421584

(111) **274730**
(220) 31.12.2004
(151) 25.08.2005
(540)



(730) **TYMA CZ, s.r.o.**, Na Pískách 731/12, Trmice, 40004, CZ
(740) ZEMAN - podkrušnohorská patentová a známková kancelář, Petr Zeman, Hradní 301, Loket, 35733
(510) (7) řemeny klínové, násobné, variátorové, ozubené, ploché, mikro a speciální v jiné třídě neobsazené (například pro motory a jiné hnací stroje, dynama, různé stroje, dopravníky, zdvihadla, výtahy), řetězy hnací pro stroje a motory (nikoliv pro vozidla), ložiska pro stroje; (12) řemeny hnací pro vozidla (zejména ploché, klínové a ozubené, řemeny k jiným strojům (například ventilátorům) motorových vozidel, řetězy hnací pro pozemní vozidla, protismykové řetězy); (35) zprostředkování obchodu, předvádění a nabízení zboží, řízení obchodní společnosti.
(511) 7, 12, 35
(210) O-421897

(111) **274809**
(220) 12.01.2005
(151) 25.08.2005
(540)



(730) **Horák Ivan**, Ječná 28, Praha 2, 12000, CZ
(740) Ing. Michal Jupa, patentový zástupce, Na Baních 1385, Praha 5 - Zbraslav, 15600
(510) (35) zprostředkovatelská činnost v obchodu, marketing, reklama, propagace, inzerce a poskytování informací všemi druhy médií; (41) provozování zařízení sloužících k zábavě, vzdělávání a rekondici, poskytování výchovně-zábavních, pracovních a klubových služeb (klubová činnost), pořádání recepčí a kateringových akcí; (43) poskytování stravovacích služeb zejména v restauracích a kavárnách, barech, nočních klubech, katering.
(511) 35, 41, 43
(210) O-422211

(111) **274877**
(220) 19.01.2005
(151) 25.08.2005
(540)

VIVAREALITY

...měníme sny v reality

(730) **VIVA REALITY s.r.o.**, Komunardů 25/1130, Praha 7, 17000, CZ
(740) Ing. Libor Markes, Grohova 54, Brno, 60200
(510) (36) realitní činnost, správa nemovitostí.
(511) 36
(210) O-422526

(111) **274962**
(220) 04.02.2005
(151) 25.08.2005
(540)



(730) **PROSTOR, nakladatelství s.r.o.**, Nad spádem 649/10, Praha 4 - Podolí, 14700, CZ
(740) Ing. Jiří Štělák, Šumberova 42, Praha 6, 16200
(510) (16) knihy, časopisy, noviny, učebnice, brožury, kalendáře, fotografie, periodické a neperiodické tiskoviny všeho druhu, psací, školní, učební a kancelářské potřeby uvedené v této třídě; (35) reklamní a marketingová činnost, zprostředkování v oblasti obchodu; (41) nakladatelská a vydavatelská činnost, zprostředkování ve vydavatelství, nakladatelství a vzdělávání, organizace a pořádání vzdělávacích, kulturních a společenských akcí, organizace a pořádání veletrhů a výstav vzdělávacího a kulturního charakteru, činnost vzdělávací, činnost zábavního charakteru, umělecká tvorba, pronájem/půjčování knih, filmů a nahraných audio-video nosičů.
(511) 16, 35, 41
(210) O-423031

(111) **275128**
(220) 26.03.2004
(151) 29.09.2005
(540)

Noviny LT

(730) **Tomešová Lud'ka**, Mánesova 99, Trutnov, 54101, CZ
(510) (9) informace a záznamy v elektronické podobě, elektronická periodika; (16) tiskoviny, periodika, tištěné propagační materiály, tištěné reklamní materiály, tiskárenské výrobky; (35) reklamní, inzertní a propagační činnost, reklamní, inzertní a propagační činnost prostřednictvím počítačové sítě, reprografické práce; (38) šíření elektronických periodik prostřednictvím počítačové sítě, publikování na internetu, provozování zábavných, soutěžních, informačních a zpravodajských serverů; (40) tiskařské práce, ofsetový tisk, tamponový tisk, sitotisk, digitální tisk, polygrafická výroba, poradenská činnost v oblasti polygrafické výroby; (41) nakladatelství a vydavatelství, zprostředkování v oblasti kultury a zábavy, soutěžní a zábavní činnost; (42) grafická činnost, design.
(511) 9, 16, 35, 38, 40, 41, 42
(210) O-344861

(111) **275182**
(220) 27.09.2004
(151) 29.09.2005
(540)

izena.cz

(730) **Centrum Holdings s.r.o.**, Dělnická 213/12, Praha 7 - Holešovice, 17000, CZ
(740) TAUBEL LEGAL, advokátní kancelář s.r.o., JUDr. Jan Täubel, Šaldova 466/34, Praha 8, 186 00
(510) (9) elektronické databáze a databázové produkty na internetu, mobilních platformách WAP, CD a DVD; (16) databázové produkty v listinné formě; (35) reklamní a propagační činnost, zprostředkovatelská činnost v obchodě, reklamě a propagaci; (38) šíření informací prostřednictvím informační, datové nebo elektronické nebo komunikační sítě nebo telekomunikační sítě (zejména internet), služby na internetu (komunikační a vyhledávací služby, zpravodajské a informační služby, služby internetových síťových her, zprostředkování připojení na internet, zajištění prostoru pro osobní webové stránky); (39) služby cestovní

agentury spojené s dopravou, zajišťováním jízdenek a letenek a průvodcovské služby.
(511) 9, 16, 35, 38, 39
(210) O-359716

(111) **275317**
(220) 13.01.2005
(151) 29.09.2005
(540)



(730) **Rychvaldská pekárna, s.r.o.**, Orlovská 476, Rychvald, 73532, CZ
(740) Ing. Pavel Nádvořík s.r.o., Sokola Tůmy 1099/1, Ostrava-Mariánské Hory, 70900
(510) (30) potravinářské mouky, výrobky z mouky, z luštěnin a obsahující mouku z obilovin a/nebo z luštěnin pro další zpracování spadající do této třídy, mouka sloužící jako dělicí produkt pro pekařské a cukrářské výrobky, pečivové hmoty, pasty nebo prášky (pekárenské a cukrářské), výrobky expandované, extrudované, včetně ostatních výrobků zdravé a racionální výživy obsahující například biodegradovatelné látky, anýz, aromatické přípravky do potravin, cukroví, cukrovinky, čaj, čokoláda, dorty, obalová pouzdra z mouky, přírodní vlákniny, pekařské a cukrářské výrobky zejména moučné, zvláště chléb všeho druhu, zejména nekvašený a sladový, Echlebičky a taštičky, též plněné masem, sýrem, zeleninou, pizza, chlebové konzervy, kvásek, kvasnice, běžné, jemné a trvanlivé pečivo, housky, též plněné masem, sýrem, atd., rohlíky, bagety, škrabovité výrobky, jemné, trvanlivé a sladové pečivo, cukrářské pečivo a výrobky, perník, moučníky, zejména bábovky, koláče, drobné pečivo, sušenky a oplatky, lívance, cukrovinky nečokoládové i čokoládové, káva, kávové náhražky a přísady, kakao a kakaové přípravky a výrobky, rýže, cukr, med, mák, sůl, droždí, kypřicí prášky, melasový sirup, kmín, koření a jeho směsi, potravinářské dresingy a zahušťovače, sušené byliny, jejich výtahy a náhražky spadající do této třídy, dehydratovaná hotová jídla a směsi k přípravě hotových jídel rostlinného původu, mandlové těsto a marcipán, plnicí maso do pečiva rostlinného původu, těsta spadající do této třídy, nekynutý chléb, nápoje spadající do této třídy, omáčky spadající do této třídy, těstoviny, zmrzlina, potravinové doplňky ve formě práškových směsí, pastilek, bombónů, prášků nebo žvýkaček, spadajících do této třídy, minerály, multiminerálové komplexy a stopové prvky jako doplňky výživy, trestí a výtahy do potravin, nikoliv pro lékařské účely; (35) zprostředkování obchodu, obchodní administrativa, kancelářské práce, reklama (on-line) na počítačové komunikační síti, on-line inzerce, vyhledávání informací v počítačových souborech, pronájem reklamního času ve všech komunikačních médiích, poradenství (podnikové-) a obchodní management, poradenství (odborné obchodní-), poradenství (personální-), poskytování obchodních informací a služeb pomocí Internetu, zprostředkování Internetového obchodu, komerční využití Internetu v oblastech komerčních Internetových médií a vyhledávacích služeb; (40) služby pekařství a cukrářství spadající do této třídy, zejména zpracování těsta, zhotovování pekařských a cukrářských polotovarů a jejich pečení, konzervování potravin a nápojů, včetně uzení, lisování ovoce, mletí.
(511) 30, 35, 40
(210) O-422306

(111) 275820
(220) 22.03.2004
(151) 26.10.2005
(540)

CAFE KARLIN

(730) **SANTIS INVEST s.r.o.**, Sokolovská 71, Praha 8 - Karlín, 18600, CZ
(510) (43) služby zajišťující stravování a nápoje, provozování kavárny.
(511) 43
(210) O-344651

(111) 275995
(220) 07.02.2005
(151) 26.10.2005
(540)



(730) **PRECHEZA a.s.**, nábf. Dr. Edvarda Beneše 1170/24, Přerov I-Město, 75002, CZ
(740) **PATENTSERVIS Praha a.s.**, Na Podkovce 281/10, Praha 4, 14700
(510) (1) chemické přípravky zemědělské, chemikálie pro lesnictví, chemikálie pro průmysl, výrobky anorganické chemie, ledek amonný s vápencem, chemické přísady, amoniak, síran amonný, síran železnatý, sádrovec (hnojivo), apretace, bělicí přípravky pro užití v průmyslu, brzdové kapaliny, chemická činidla, dispergační činidla, dusičnany, fosfáty, močovina, amofos, draselná sůl, hnojiva, hydraulické kapaliny, chladiva, impregnační látky, kyseliny, tmely a pojiva v rámci této třídy, chemické přípravky pro výrobu pigmentů, rozpouštědla, žiraviny, alkalický titanát, zelená skalice; (2) mořidla, antikorozní přípravky, barvy, laky, nátěrové hmoty, pojiva pro barvy, ředidla, fermeže, inhibitory proti korozi, tmely v rámci této třídy, titanová běloba, železitá červec, železitá žlut, železitá hněd, železitá čern, pigmenty pro plasty, nátěrové hmoty, papír, gumárenství a pro stavebnictví, barvy (tonery) pro kopírovací stroje; (5) jedy všeho druhu, biocidy, pesticidy, herbicidy, insekticidy, dezinfekční přípravky, dezodoranty jiné než pro osobní potřebu, žíravé látky pro farmaceutické účely; (16) papír a výrobky z papíru, barvy pro rozmnožování, brožury, časopisy, inzertní listy, kancelářské potřeby, katalogy, kalendáře, manuály, mapy, periodika, plakáty, prospekty, publikace, samolepky, knihy, obalový materiál, karty, křída na značení, obtisky, obrazy, tiskařské výrobky, modelovací hmoty, lepidla pro kancelářské účely a pro domácnost, inkousty.
(511) 1, 2, 5, 16
(210) O-423084

(111) 276036
(220) 21.02.2005
(151) 26.10.2005
(540)



(730) **"SOLAR", spol. s r.o.**, Palackého 163, Jaroměř, 55101, CZ
(510) (6) armatury (kovové) do betonu, armatury pro potrubí na stlačený vzduch, bílé kovy, bloky, předvalky (hutnické materiály), bramy (plosky) železné desky, bronz, drátěné pletivo, dráty (železné), dráty z obecných kovů, dráty ze slitin obecných kovů - netavitelné, drenážní roury (kovové), drenážní roury (ventily a klapky kovové), dveřní rámy (kovové), dveřní zárubně (kovové), ferochrom (slitina železa a chromu), feromolybden, ferosilicium, ferotitan, ferowolfram, folie pro balení (kovové), hliník, chrom, ingoty z obecných kovů, kabely a roury (spojky a příchytky kovové), kadmium, kolena (kovová) pro potrubí, konstrukce (kovové přenosné), konstrukce (kovové stavební), konstrukce (kovové), kouřové roury, kouřovody (kovové), kovové potrubí, kovové roury, kovové tyče tažené za studena, kovové potřeby zámečnické a klempířské, kovové stavební materiály, kovové řetězy, kovové trubky, kovové trubky pro ústřední topení, kovové zboží (drobné), kovy obecné (surové nebo jako polotovary), krytina střešní (kovová), kůly (kovové), lana (kovová), lana ocelová, lešení (kovová), lišty, latě (kovové), litina (surová nebo polotovar), ložiskové kovy (kompozice), měď (surovina nebo polotovar), měděný drát neizolovaný, mosaz (surová nebo polotovar), nakládací palety (kovové), nátrubky (kovové), nikl, nosníky (kovové), obecné kovy (slitiny), obecné kovy (surové nebo jako polotovary), ocel pásová, ocel nezpracovaná nebo jako polotovar, ocelolitina, ocel na odlitky, ocelové konstrukce, ocelové pásy, ocelové roury, ocelové stojáky, ocelové trubky, ocelový drát, ocelový plech, okapní žlaby (kovové), okapové roury (kovové), okapy - žlaby (kovové), olovo (jako surovina nebo polotovar), oplocení (kovové), ostnatý drát, palety (kovové manipulační), palety (kovové přepravní), pancéře (pancéřové desky), pancéřové plechy, pásková ocel, pásky (kovové) na vázání nebo balení, pásová ocel, pásy ocelové, plechy ocelové, plechy, pásy kovové, pletivo (kovové), pletivo drátěné, pocínovaný plech (obaly), potrubí (kovové spojky), potrubí (kovové vyztužovací materiály pro-), potrubí (kovové), potrubí (kovové) pro ústřední topení, potrubí (kovové) pro větrací a klimatizační zařízení, potrubí (rozdělovači kusy pro -), potrubí ocelové, potrubí tlakové (kovové), potrubí vodovodní (kovové), profilové konzoly (kovové) pro stavebnictví, přepravní palety (kovové), přípojky a odbočky potrubní (kovové), příruby (nákrůžky) (kovové), rámy dveřní (kovové), roštové podlahy (kovové), rošty (kovové), roury (kovové), roury kouřové (kovové), roury ocelové, rozdělovači potrubí (kovová), řetězy kovové, schodiště (kovové stupně), schodiště kovová, schodišťové stupně (kovové), schody (kovové), silniční svodidla (kovová), slitiny oceli, slitiny z obecných kovů, sloupy (kovové), sloupy (kovové) pro stavebnictví, sloupy reklamní (kovové), spojky (kovové) pro potrubí, spojky na potrubí (kovové), spojky pro potrubí (kovové), spojovací kroužky (kovové) pro trubky, stavby (kovové krovky pro -), stavby (kovové příslušenství pro -), stavby (kovové výztuže pro -), stavební konstrukce (kovové), stavební materiály (kovové), stojáky ocelové, střešní krytina (kovová), střešní krytiny (kovové), svařovací a pájecí dráty (kovové), svařovací dráty (kovové), svařování (kovové tyčinky pro -), svodidla silniční (kovová), šroubové matice (kovové), šrouby (kovové), tašky střešní (kovové), tkaniny drátěné, tlakové potrubí (kovové), trámy (kovové), traverzy (kovové železniční), trubky (kovové), trubky (přípojky kovové pro -), trubky ocelové, tyče (kovové), tyče pro kovové zábradlí, tyčinky (kovové) pro svařování a pájení, úhelníky (kovové), ústřední topení (potrubí a roury pro -), vázací dráty (kovové), vázací pásy (kovové), ventilační zařízení (kovové potrubí pro -), vruty (šrouby do dřeva), výplně stavební (kovové), výztuže (kovové) do betonu, výztuže (kovové) pro stavebnictví, zábradlí

(kovová) jako části schodišť, zárubně dveřní (kovové), zinek, železo (surovina nebo polotovary), žlaby okapní (kovové).

(511) 6
(210) O-423508

(111) **276461**
(220) 26.03.2004
(151) 09.11.2005

(540) **SVATEBNÍ PRŮVODCE ROMANTIK**

(730) **Alena Čechová**, Chvalova 1105/3, Praha 3, 13000, CZ
(510) (35) inzertní a reklamní činnost, zprostředkování obchodu prostřednictvím internetu, rozšiřování reklamních materiálů; (38) přenos informací po internetu; (39) pronájem dopravních prostředků, zajišťování a zprostředkování svatebních cest (dopravy); (41) vydavatelská a nakladatelská činnost, zajišťování videozáznamů, fotografování, hudební produkce, nahrávání videopásek, výroba videofilmů, pronájem dekorací, pronájem videorekordérů, organizování večírků a plesů, zprostředkování vydávání svatebních oznámení; (42) zprostředkování právního poradenství souvisejícího s uzavíráním manželství; (44) zprostředkování práce kadeřnic a vizážistů; (43) catering, zajištění stravování a dočasného ubytování, pronájem salónek; (45) činnost svatební agentury – zajištění obřadu, půjčování svatebních a společenských oděvů.

(511) 35, 38, 39, 41, 42, 43, 44, 45
(210) O-344814

(111) **276463**
(220) 30.03.2004
(151) 09.11.2005
(540)

CERRUTI 1881

(730) **CERRUTI 1881**, 3, Place de la Madeleine, 75008 Paris, FR
(740) Baker & McKenzie v.o.s., advokátní kancelář, JUDr. Jiří Čermák, Klimentská 46/1216, Praha 1, 11002
(510) (16) toaletní papír, ročenky, brožury z tématických oblastí hotelů, restaurací, turistiky, módy a cestování, kalendáře, držáky na pera a tužky, obchodní knihy, adresáře, záznamníky, knihy na autogramy, knihy pro zápis hostů, cestovní příručky, příručky obchodních slev, pořadače písemnosti, účetní knihy, zápisníky, obrázkové knihy, tištěné noty, knihy pokladních příjmů, receptáře, skicáře, zpěvníky, pohádkové knihy, telefonní seznamy, cestovní průvodce, poukázkové knihy, katalogy z tématických oblastí hotelů, restaurací, turistiky, módy a cestování, časopisy obecné, agenturní novinové sloupky zabývající se národními a mezinárodními informacemi, událostmi a sportem, rytiny, štočky zinkografické, papírové stolní prádlo, zejména tácky, ubrousky a prostírání, papírové ubrusy, anglické prostírání z papíru, lepenkové krabice, papírové krabice, papírové propagační krabice, pouzdra na pera a tužky, balicí papír, papírové pásy, prázdné nebo částečně vyplněné papírové štítky, plakáty, alba na fotografie, pasparty na fotografie, papírové nebo lepenkové pasparty na obrazy, pohlednice, stříhy na oděvy, kreslicí podložky pro umělce, diáře, poznámkové bloky, podušky razítkovací, zápisníky, poznámkové notesy, zásobní bloky pro výměnné pleny, podušky na razítkování, psací podložky, kreslicí podložky, pořadače (spisové obaly), oznamovací karty, tištěné výrobky, zejména nabídkové karty, šanony, kartotéční lístky, rozdělovače do kartoték, listy do kartoték, desky na spisy, nože na papír, podnosy na dopisy, dopisní obálky, psací potřeby, plnicí pera, tužky, inkoustová pera, kalamáře, gummy (kancelářské potřeby), sáčky na svačiny, papírové a plastové sáčky pro balení, soupravy pro umělce a pro malířská řemesla, malířské štětce, malířské stojany, malířské šablony, obalový papír, papírové stužky, psací

stroje (elektrické a neelektrické), litografické tisky, rytiny, papírové kapesníky, těžítka, zarážky na knihy, papírové utěrky, držáky papírových štítků, informační letáčky nebo prospekty z tématické oblasti hotelů, restaurací, turistiky, módy a cestování, letáky z tématické oblasti hotelů, restaurací, turistiky, módy a cestování, pivní tácky, pořadače, desky na dokumenty, dopisní papíry a obálky.

(511) 16
(210) O-344941

(111) **276763**
(220) 24.03.2005
(151) 28.11.2005
(540)



(730) **Go Study, s. r. o.**, Michálkovičká 181/1810, Ostrava, Slezská Ostrava, 71000, CZ
(510) (35) dodavatelské služby pro třetí osoby (nákup výrobků a služeb pro jiné podniky), fotokopírování, obchodní nebo podnikatelské informace, kanceláře dovozní a vývozní, pronájem kancelářských strojů a zařízení, komerční informační kanceláře, kopírování dokumentů, marketingové studie, obchodní nebo podnikatelské informace, poskytování obchodních nebo podnikatelských informací, podnikové poradenství a obchodní management, pomoc při řízení obchodní činnosti, odborné obchodní poradenství, personální poradenství, poradenství při vedení podniků, poradenství v obchodní činnosti, pronájem fotokopírovacích strojů, pronájem kancelářských strojů a zařízení, obchodní průzkum, průzkum trhu, poskytování pomoci při řízení obchodních nebo průmyslových podniků, služby a poradenství v obchodní činnosti; (41) informace o možnostech rekreace, informace o výchově a vzdělávání, organizování a vedení konferencí, organizování a vedení kongresů, organizování a vedení seminářů, organizování kulturních nebo vzdělávacích výstav, organizování soutěží, poradenství pro volbu povolání, poskytování on-line elektronických publikací, překladatelské služby, služby pro oddech a rekreaci, školení, pořádání a řízení školení, školství, vzdělávací informace.

(511) 35, 41
(210) O-424536

(111) **277177**
(220) 23.12.2004
(151) 14.12.2005
(540)

OMNIA

(730) **Stier Alexander**, Veleslavínova 17, Plzeň, 30100, CZ
(740) Tichý & Poláček, patentoprávní a známková kancelář, Ing. Jiří Poláček, patentový zástupce, Dominikánská 6, Plzeň, 30112
(510) (21) čisticí nástroje, dávkovače mýdla, dávkovače papírových ručníků, dávkovače toaletního papíru, kartáčky zubní, kbelíky, lisy na ovoce pro domácnost s výjimkou elektrických, mixery ruční, mlýnky ruční, nit zubní, otvíráky lahví, párátko, krabice na jídlo, rukavice pro domácnost, škopky, šlehače ruční, štoudve, tácky papírové na použití v domácnosti, termosky, utěrky na čištění, vaničky, vědra, výrobky z křišťálového skla, vývrtky, vše v rámci této třídy; (32) nealkoholické nápoje, iontové nápoje, pivo, prášky pro přípravu šumivých nápojů, příchutě a přípravky pro nápoje, přípravky pro výrobu likérů, sodová voda, minerálky, sirupy, sladové nápoje, stolní voda.

(511) 21, 32
(210) O-421732

(111) **277290**
(220) 15.02.2005
(151) 22.12.2005
(540)



(730) **Pražská manažerská akademie, s.r.o.**, Křižíkova 180/28, Praha 8 - Karlín, 18600, CZ
(740) Ing. Jiří Střelák, Šumberova 42, Praha 6, 16200
(510) (9) nosiče dat v elektronické podobě a zvukové-obrazové záznamy magnetické nebo v elektronické podobě, zejména se vzdělávací tematikou; (16) učebnice, psací, školní, učební a kancelářské potřeby uvedené v této třídě; (41) vzdělávací, školicí a lektorská činnost, organizování a vedení školení, kurzů, seminářů, konferencí, kongresů, nakladatelská a vydavatelská činnost, zejména v oblasti vzdělávání, vydávání elektronických publikací on-line, zejména v oblasti vzdělávání, zprostředkování v oblasti vzdělávání, kulturně-výchovná, společenská a zábavní činnost (vše nikoliv pro oblast fotografického průmyslu).
(511) 9, 16, 41
(210) O-423357

(111) **277916**
(220) 01.06.2004
(151) 23.01.2006
(540)

EXPAT.CENTER

(730) **Česká spořitelna, a. s.**, Olbrachtova 1929/62, Praha 4, 14000, CZ
(510) (16) reklamní, inzertní a propagační materiály a tiskoviny všeho druhu; (35) propagační, reklamní a inzertní služby prostřednictvím jakéhokoliv média.
(511) 16, 35
(210) O-347026

(111) **277917**
(220) 01.06.2004
(151) 23.01.2006
(540)

EXPAT.CENTER ČESKÉ SPORITELNY

(730) **Česká spořitelna, a. s.**, Olbrachtova 1929/62, Praha 4, 14000, CZ
(510) (16) reklamní, inzertní a propagační materiály a tiskoviny všeho druhu; (35) propagační, reklamní a inzertní služby prostřednictvím jakéhokoliv média.
(511) 16, 35
(210) O-347028

(111) **277918**
(220) 01.06.2004
(151) 23.01.2006
(540)

EXPAT.CENTER
ČESKÉ SPORITELNY

(730) **Česká spořitelna, a. s.**, Olbrachtova 1929/62, Praha 4, 14000, CZ
(510) (16) reklamní, inzertní a propagační materiály a tiskoviny všeho druhu; (35) propagační, reklamní a inzertní služby prostřednictvím jakéhokoliv média.
(511) 16, 35
(210) O-347029

(111) **277919**
(220) 01.06.2004
(151) 23.01.2006
(540)

EXPAT.CENTER

(730) **Česká spořitelna, a. s.**, Olbrachtova 1929/62, Praha 4, 14000, CZ
(510) (16) reklamní, inzertní a propagační materiály a tiskoviny všeho druhu; (35) propagační, reklamní a inzertní služby prostřednictvím jakéhokoliv média.
(511) 16, 35
(210) O-347031

(111) **277932**
(220) 27.09.2004
(151) 23.01.2006
(540)

sportplus.cz

(730) **Centrum Holdings s.r.o.**, Dělnická 213/12, Praha 7 - Holešovice, 17000, CZ
(740) TAUBEL LEGAL, advokátní kancelář s.r.o., JUDr. Jan Täubel, Šaldova 466/34, Praha 8, 186 00
(510) (9) přístroje pro zpracování informací a počítače, elektronické databáze a databázové produkty na internetu, mobilních platformách WAP, CD a DVD; (16) databázové produkty v listinné formě; (35) reklamní a propagační činnost, zprostředkovatelská činnost v obchodě, reklamě a propagaci; (38) šíření informací prostřednictvím informační, datové nebo elektronické nebo komunikační sítě nebo telekomunikační sítě (zejména internet), služby na internetu (komunikační a vyhledávací služby, zpravodajské a informační služby, služby internetových síťových her, zprostředkování připojení na internet, zajištění prostoru pro osobní webové stránky); (39) služby cestovní agentury spojené s dopravou, zajišťováním jízdenek a letenek a průvodcovské služby.

(511) 9, 16, 35, 38, 39
(210) O-359718

(111) **278506**
(220) 20.01.2005
(151) 23.02.2006
(540)



(730) **ZÁRUBA GASTRO a.s.**, Vrbenská 27, České Budějovice, 37006, CZ
(510) (39) rozvoz jídel; (43) hostinská činnost, veřejné stravování, závodní jídelny, závodní kantýny, gastronomické služby.
(511) 39, 43
(210) O-422562

(111) **278511**
(220) 28.01.2005
(151) 23.02.2006
(540)



(730) **MATEO PACKING s.r.o.**, Nechánice 73, Kamenice, 25168, CZ
(740) Ing. Jiří Střelák, Šumberova 42, Praha 6, 16200
(510) (7) stroje a zařízení pro obalovou techniku a jejich součásti; (16) papír, lepenka a výrobky z těchto materiálů pro tuto třídu, papír a lepenka pro obalovou techniku, papír kancelářský, polygrafický nebo pro jiné použití, samolepicí pásy a fólie pro balení, obaly z umělých hmot a papíru, teflonové obaly, periodické a neperiodické tiskoviny, fotografie, potřeby pro tiskaře, psací, kancelářské a učební pomůcky v rámci této třídy; (17) kaučuk, gutaperča, guma, azbest, slída a výrobky z těchto materiálů v

rámci této třídy, izolační a těsnicí materiály v rámci této třídy, polotovary z plastických hmot a umělých pryskyřic určené pro další zpracování.

(511) 7, 16, 17
(210) O-422775

(111) **279170**
(220) 27.09.2004
(151) 22.03.2006
(540)

bleskove.cz

(730) **Centrum Holdings s.r.o.**, Dělnická 213/12, Praha 7 - Holešovice, 17000, CZ
(740) TAUBEL LEGAL, advokátní kancelář s.r.o., JUDr. Jan Täubel, Šaldova 466/34, Praha 8, 186 00
(510) (9) elektronické databáze a databázové produkty na internetu, mobilních platformách WAP, CD a DVD; (35) reklamní a propagační činnost, zprostředkovatelská činnost v obchodě, reklamě a propagaci; (38) šíření informací prostřednictvím informační, datové nebo elektronické nebo komunikační sítě nebo telekomunikační sítě (zejména internet), služby na internetu (komunikační a vyhledávací služby, zpravodajské a informační služby, služby internetových síťových her, zprostředkování připojení na internet, zajištění prostoru pro osobní webové stránky).
(511) 9, 35, 38
(210) O-359715

(111) **280957**
(220) 04.02.2005
(151) 24.05.2006
(540)

FLOPP

(730) **Finěk Lukáš**, Květnová 570/50, Praha 8, 18200, CZ
(510) (9) oděvy ochranné proti úrazům, oděvy azbestové protipožární, rukavice pracovní, rukavice elektricky izolované, respirátory, svářečské masky a přilby, dýchací přístroje a filtry k dýchacím maskám, dýchací masky, záchranné pásy a popruhy, skla do bezpečnostních brýlí, ochranné čepice a štítky proti oslnění, brýle ochranné a bezpečnostní, přilby ochranné; (35) zprostředkování v oblasti obchodu, propagační, reklamní a inzertní činnost.
(511) 9, 35
(210) O-423061

(111) **291172**
(220) 24.03.2005
(151) 03.07.2007
(540)

BAZALKA

(730) **Bazalka s.r.o.**, Gočárova třída 516, Hradec Králové, 50002, CZ
(510) (16) knihy, časopisy, odborné tiskoviny, letáky; (41) pořádání školení, přednášek a seminářů, vydávání knih.
(511) 16, 41
(210) O-424549

Zániky ochranných známek uplynutím doby platnosti

Kapitola obsahuje údaje o ochranných známkách, které zanikly uplynutím doby platnosti podle ustanovení § 29 odst. 1 zákona č. 441/2003 Sb.

Číslo zápisu	Datum zániku	Číslo zápisu	Datum zániku	Číslo zápisu	Datum zániku	Číslo zápisu	Datum zániku
175063	13.09.2013	191067	14.09.2013	263360	12.09.2013	265205	12.09.2013
182155	13.09.2013	194899	13.09.2013	263361	12.09.2013	265206	12.09.2013
184711	13.09.2013	262582	12.09.2013	263362	12.09.2013	265208	12.09.2013
184753	13.09.2013	262583	12.09.2013	263363	12.09.2013	265209	12.09.2013
185550	13.09.2013	262584	12.09.2013	263364	12.09.2013	265803	12.09.2013
188834	13.09.2013	262586	12.09.2013	264045	11.09.2013	265961	12.09.2013
188835	13.09.2013	263352	11.09.2013	264046	11.09.2013	265962	12.09.2013
188836	14.09.2013	263353	11.09.2013	264049	15.09.2013	268164	12.09.2013
188838	14.09.2013	263354	11.09.2013	264478	12.09.2013	288886	11.09.2013
188839	14.09.2013	263358	12.09.2013	264479	12.09.2013		
188840	14.09.2013	263359	12.09.2013	265204	12.09.2013		

Vzdání se práv k ochranné známce

Vlastník ochranné známky se může podle ustanovení § 30 zákona č. 441/2003 Sb. u Úřadu písemným prohlášením vzdát práv k ochranné známce v rozsahu všech výrobků nebo služeb, pro které byla zapsána, nebo některých z nich. Účinky tohoto prohlášení nastávají dnem doručení prohlášení vlastníka ochranné známky Úřadu a nelze je vzít zpět. V této kapitole je tedy uvedeno datum účinnosti vzdání se práv k ochranné známce. Pokud se vlastník vzdal práv k ochranné známce jen v rozsahu některých výrobků a služeb, je pod příslušným INID kódem zveřejněn rovněž zbývající seznam výrobků a služeb, pro které ochranné známka zůstává zapsána. Tato kapitola dále zahrnuje údaje o ochranných známkách, u kterých vlastník písemným prohlášením omezil rozsah ochrany ve vztahu k prvku ochranné známky.

(111) 322207
(540)

NORKRILL

(510) (5) doplňky stravy živočišného původu pro zlepšení kondice v rámci třídy 5, nikoliv pro srst; (29) doplňky stravy živočišného původu pro zlepšení kondice v rámci třídy 29, nikoliv pro srst.

(511) 5, 29

(210) O-485772

s účinností ode dne 28.03.2014/prohlášení vlastníka o částečném vzdání se práv

(111) 322208
(540)



(510) (5) doplňky stravy živočišného původu pro zlepšení kondice v rámci třídy 5, nikoliv pro srst; (29) doplňky stravy živočišného původu pro zlepšení kondice v rámci třídy 29, nikoliv pro srst.

(511) 5, 29

(210) O-485773

s účinností ode dne 28.03.2014/prohlášení vlastníka o částečném vzdání se práv

Úpravy znění/vyobrazení ochranných známek a seznamu výrobků a služeb

Kapitola obsahuje údaje o ochranných známkách, u kterých na žádost vlastníka ochranné známky došlo v souladu s ustanovením § 27 zákona č.441/2003 Sb. k úpravě ve znění, vyobrazení nebo seznamu výrobků a služeb, pokud tato změna uvádí údaje v ochranné známce do souladu se skutečností, aniž by se tím ochranná známka zásadně změnila. Kapitola dále obsahuje údaje o ochranných známkách, jejichž zápis byl obnoven pouze pro některé z výrobků a služeb v souladu s ustanovením §29 zákona č. 441/2003 Sb.

(111) 276463

(510) (16) toaletní papír, ročenky, brožury z tématických oblastí hotelů, restaurací, turistiky, módy a cestování, kalendáře, držáky na pera a tužky, obchodní knihy, adresáře, záznamníky, knihy na autogramy, knihy pro zápis hostů, cestovní příručky, příručky obchodních slev, pořadače písemností, účetní knihy, zápisníky, obrázkové knihy, tištěné noty, knihy pokladních příjmů, receptáře, skicáře, zpěvníky, pohádkové knihy, telefonní seznamy, cestovní průvodce, poukázkové knihy, katalogy z tématických oblastí hotelů, restaurací, turistiky, módy a cestování, časopisy obecné, agenturní novinové sloupky zabývající se národními a mezinárodními informacemi, událostmi a sportem, rytiny, štočky zinkografické, papírové stolní prádlo, zejména tácky, ubrousky a prostírání, papírové ubrusy, anglické prostírání z papíru, lepenkové krabice, papírové krabice, papírové propagační krabice, pouzdra na pera a tužky, balicí papír, papírové pásy, prázdné nebo částečně vyplněné papírové štítky, plakáty, alba na fotografie, pasparty na fotografie, papírové nebo lepenkové pasparty na obrazy, pohlednice, střihy na oděvy, kreslicí podložky pro umělce, diáře, poznámkové bloky, podušky

razítkovací, zápisníky, poznámkové notesy, zásobní bloky pro výměnné pleny, podušky na razítkování, psací podložky, kreslicí podložky, pořadače (spisové obaly), oznamovací karty, tištěné výrobky, zejména nabídkové karty, šanony, kartotéční listky, rozdělovače do kartoték, listy do kartoték, desky na spisy, nože na papír, podnosy na dopisy, dopisní obálky, psací potřeby, plnicí pera, tužky, inkoustová pera, kalamáře, gummy (kancelářské potřeby), sáčky na svačiny, papírové a plastové sáčky pro balení, soupravy pro umělce a pro malířská řemesla, malířské štětce, malířské stojany, malířské šablony, obalový papír, papírové stužky, psací stroje (elektrické a neelektrické), litografické tisky, rytiny, papírové kapesníky, těžítka, zarážky na knihy, papírové utěrky, držáky papírových štítků, informační letáčky nebo prospekty z tématické oblasti hotelů, restaurací, turistiky, módy a cestování, letáky z tématické oblasti hotelů, restaurací, turistiky, módy a cestování, pivní tácky, pořadače, desky na dokumenty, dopisní papíry a obálky.

(511) 16

Změny vlastníků ochranných známek

Kapitola obsahuje údaje o ochranných známkách, které byly převedeny nebo přešly ve smyslu ustanovení § 15 odst. 1, 2 a § 16 zákona č. 441/2003 Sb. na jiného vlastníka v rozsahu všech zapsaných výrobků nebo služeb.

Číslo zápisu	Dřívější vlastník	Nynější vlastník	S účinností od
161631	Xylem Water Solutions Manufacturing AB, Luxembourg Branch, 9, rue Gabriel Lippmann, L-5365 Munsbach, LU	Xylem IP Management S. a r.l., 11, Breedewues, L-1259 Senningerberg, LU	31.03.2014
176598	Jan Šrajter, Beroun-Zdejcina č.p. 38, Beroun, 26601, CZ	VOLTCOM, spol.s r.o., Otevřená 1092/2, Praha 6, 16900, CZ	31.03.2014
187276	MAVET s.r.o., Rychnověk 55, 55225, CZ	MAVET CZ s.r.o., Nádražní 479, Králíky, 56169, CZ	28.03.2014
187882	ODEON a.s., Josefská 425/25, Brno, 60200, CZ	Fruko-Schulz s.r.o., Jiráskovo předměstí 639/III, Jindřichův Hradec, 37701, CZ	27.03.2014
192204	TIME WARNER INC., One Time Warner Center, New York, NY, US	Time Inc., 1271 Avenue of the Americas, New York, 10020, NY, US	26.03.2014
194495	Ing. Jana Lukešová, K Bříčce 1580, Hradec Králové, 50008, CZ	Bazalka s.r.o., Gočárova třída 516, Hradec Králové, 50002, CZ	31.03.2014
196561	Develop GmbH, Langenhagen, DE	Konica Minolta Business Solutions Europe GmbH, Europaallee 17, 30855 Langenhagen, DE	31.03.2014
205533	Pradědský lesní závod, a.s., Nádražní č.p.599, Vrbno pod Pradědem, 79326, CZ	Pradědský lesní závod, a.s., Nádražní 599, Vrbno pod Pradědem, 79326, CZ	28.03.2014
207221	INCOS ALFA, spol. s r. o., Drnovská 24, Praha 6, 16100, CZ	Digestoře s.r.o., Karlovo náměstí 17/288, Praha 2, 12000, CZ	27.03.2014
229821	INCOS ALFA, spol. s r. o., Drnovská 24, Praha 6, 16100, CZ	Digestoře s.r.o., Karlovo náměstí 17/288, Praha 2, 12000, CZ	27.03.2014
229822	INCOS ALFA, spol. s r. o., Drnovská 24, Praha 6, 16100, CZ	Digestoře s.r.o., Karlovo náměstí 17/288, Praha 2, 12000, CZ	27.03.2014
234722	DEL a.s., Strojírenská 38, Žďár nad Sázavou, 59101, CZ	DEL a.s., Italská 1580/26, Praha 2, 12000, CZ	28.03.2014
267967	FRAME B.D.D., s.r.o., Hlubočepská 701/38c, Praha 5, 15200, CZ	COOP Centrum družstvo, Na Poříčí 30/1048, Praha 1, 11000, CZ	28.03.2014
267968	FRAME B.D.D., s.r.o., Hlubočepská 701/38c, Praha 5, 15200, CZ	COOP Centrum družstvo, Na Poříčí 30/1048, Praha 1, 11000, CZ	28.03.2014
267969	FRAME B.D.D., s.r.o., Hlubočepská 701/38c, Praha 5, 15200, CZ	COOP Centrum družstvo, Na Poříčí 30/1048, Praha 1, 11000, CZ	28.03.2014
267970	FRAME B.D.D., s.r.o., Hlubočepská 701/38c, Praha 5, 15200, CZ	COOP Centrum družstvo, Na Poříčí 30/1048, Praha 1, 11000, CZ	28.03.2014
267971	FRAME B.D.D., s.r.o., Hlubočepská 701/38c, Praha 5, 15200, CZ	COOP Centrum družstvo, Na Poříčí 30/1048, Praha 1, 11000, CZ	28.03.2014
268628	FRAME B.D.D., s.r.o., Hlubočepská 701/38c, Praha 5, 15200, CZ	COOP Centrum družstvo, Na Poříčí 30/1048, Praha 1, 11000, CZ	28.03.2014
268630	FRAME B.D.D., s.r.o., Hlubočepská 701/38c, Praha 5, 15200, CZ	COOP Centrum družstvo, Na Poříčí 30/1048, Praha 1, 11000, CZ	28.03.2014
269163	FRAME B.D.D., s.r.o., Hlubočepská 701/38c, Praha 5, 15200, CZ	COOP Centrum družstvo, Na Poříčí 30/1048, Praha 1, 11000, CZ	28.03.2014
269818	INCOS ALFA, spol. s r. o., Drnovská 24, Praha 6, 16100, CZ	Digestoře s.r.o., Karlovo náměstí 17/288, Praha 2, 12000, CZ	27.03.2014
270357	FRAME B.D.D., s.r.o., Hlubočepská 701/38c, Praha 5, 15200, CZ	COOP Centrum družstvo, Na Poříčí 30/1048, Praha 1, 11000, CZ	28.03.2014
274024	FRAME B.D.D., s.r.o., Hlubočepská 701/38c, Praha 5, 15200, CZ	COOP Centrum družstvo, Na Poříčí 30/1048, Praha 1, 11000, CZ	28.03.2014
274564	FRAME B.D.D., s.r.o., Hlubočepská 701/38c, Praha 5, 15200, CZ	COOP Centrum družstvo, Na Poříčí 30/1048, Praha 1, 11000, CZ	28.03.2014
274565	FRAME B.D.D., s.r.o., Hlubočepská 701/38c, Praha 5, 15200, CZ	COOP Centrum družstvo, Na Poříčí 30/1048, Praha 1, 11000, CZ	28.03.2014
275231	FRAME B.D.D., s.r.o., Hlubočepská 701/38c, Praha 5, 15200, CZ	COOP Centrum družstvo, Na Poříčí 30/1048, Praha 1, 11000, CZ	28.03.2014
275232	FRAME B.D.D., s.r.o., Hlubočepská 701/38c, Praha 5, 15200, CZ	COOP Centrum družstvo, Na Poříčí 30/1048, Praha 1, 11000, CZ	28.03.2014
275233	FRAME B.D.D., s.r.o., Hlubočepská 701/38c, Praha 5, 15200, CZ	COOP Centrum družstvo, Na Poříčí 30/1048, Praha 1, 11000, CZ	28.03.2014
276233	FRAME B.D.D., s.r.o., Hlubočepská 701/38c, Praha 5, 15200, CZ	COOP Centrum družstvo, Na Poříčí 30/1048, Praha 1, 11000, CZ	28.03.2014
291172	Lukešová Jana Ing., K Bříčce 1580, Hradec Králové, 50008, CZ	Bazalka s.r.o., Gočárova třída 516, Hradec Králové, 50002, CZ	31.03.2014
291647	Hlaváč Milan JUDr., Dvorská 1035, Blansko, 67801, CZ	DSB EURO s.r.o., Dvorská 1035/7, Blansko, 67801, CZ	01.04.2014
291836	Hlaváč Milan JUDr., Dvorská 1035, Blansko, 67801, CZ	DSB EURO s.r.o., Dvorská 1035/7, Blansko, 67801, CZ	01.04.2014
295745	FRAME B.D.D. s.r.o., Hlubočepská 701/38c, Praha 5, 15200, CZ	COOP Centrum družstvo, Na Poříčí 30/1048, Praha 1, 11000, CZ	28.03.2014
302167	SOUKROMÁ ZÁKLADNÍ ŠKOLA CESTA K ÚSPĚCHU V PRAZE, s.r.o., Španělská 742/6, Praha 2, 12000, CZ	Svoboda Stanislav Ing., U Hadovky 1544/11, Praha 6 Dejvice, 16000, CZ	28.03.2014
308026	Jan Šrajter, Beroun - Zdejcina 38, Beroun, 26601, CZ	VOLTCOM, spol.s r.o., Otevřená 1092/2, Praha 6, 16900, CZ	31.03.2014
310001	Rašovský Tomáš Mgr., Kotlářská 51a, Brno, 60200, CZ	Vnitrostátní a mezinárodní arbitráž a.s., Kotlářská 51a, Brno, 60200, CZ	31.03.2014
311544	REJA CORPORATION, s.r.o., Muškátova 4, 07501 Trebišov, SK	Gold-Plus Company, s.r.o., Bohrova 1, 851 01 Bratislava, SK	28.03.2014
317101	MyMedia s.r.o., Křoftova 341/16, Praha 5, 15000, CZ	Molčan Martin, U Louže 379, Zdiby, 25066, CZ Karaffa Matúš, Wuppertálska 1401/59, Košice, SK	26.03.2014
317101	Molčan Martin, U Louže 379, Zdiby, 25066, CZ Karaffa Matúš, Wuppertálska 1401/59, Košice, SK	Feedo Spółka z ograniczoną odpowiedzialnością, ul. Zielna 37, Varšava, PL	26.03.2014
321605	Trejtner Michael Ing., Na Rybníku 813, Jevičko, 56943, CZ	Němec Vlastimil, V Loučkách 240, Mikulovice, 53002, CZ	01.04.2014
324194	Veselý Roman, Keřová 706/17, Brno, 64100, CZ	Kušnir Arnošt, Školská 233, Ševětín, 37363, CZ	27.03.2014

Číslo zápisu	Dřívější vlastník	Nynější vlastník	S účinností od
324570	MyMedia s.r.o., Kroftova 341/16, Praha 5 - Smíchov, 15000, CZ	Molčan Martin, U Louže 379, Zdiby, 25066, CZ Karaffa Matúš, Wuppertálska 1401/59, Košice, SK	26.03.2014
324570	Molčan Martin, U Louže 379, Zdiby, 25066, CZ Karaffa Matúš, Wuppertálska 1401/59, Košice, SK	Feedo Spółka z ograniczoną odpowiedzialnością, ul. Zielna 37, Varšava, PL	26.03.2014
327087	Safe Shopping s.r.o., Cimburkova 27, Praha 3, 13000, CZ	Chernetsov Ilya Mgr., Kozácká 10, Praha 10, 10100, CZ	01.04.2014
329694	Molčan Martin, U Louže 379, Zdiby, 25066, CZ Karaffa Matúš, Wuppertálska 1401/59, Košice, SK	Feedo Spółka z ograniczoną odpowiedzialnością, ul. Zielna 37, Varšava, PL	26.03.2014
329694	MyMedia s.r.o., Kroftova 341/16, Praha 5, 15000, CZ	Molčan Martin, U Louže 379, Zdiby, 25066, CZ Karaffa Matúš, Wuppertálska 1401/59, Košice, SK	26.03.2014
330587	Donath Business & Media s.r.o., Spálená 29, Praha 1, 11000, CZ	Certifikační autorita katastrálních informací, s.r.o., Milady Horákové 176/68, Praha 7, 17000, CZ	01.04.2014
330609	Donath Business & Media s.r.o., Spálená 29, Praha 1, 11000, CZ	Certifikační autorita katastrálních informací, s.r.o., Milady Horákové 176/68, Praha 7, 17000, CZ	01.04.2014
336301	Legal Publishing, s.r.o., Divišova 489/10, Praha 9, 19700, CZ	Legal Marketing s.r.o., Cafourkova 525/11, Praha 8, 18100, CZ	01.04.2014

Změny v údajích o vlastnících ochranných známek

Kapitola obsahuje ochranné známky, u kterých byla v rejstříku ochranných známek vyznačena změna v údajích o vlastnících ve smyslu ustanovení § 27 odst. 2 a 7 zákona č. 441/2003 Sb.

Číslo zápisu	Vlastník	S účinností od
113063	Budějovický Budvar, národní podnik, Budweiser Budvar, National Corporation, Budweiser Budvar, Entreprise Nationale, K. Světlé 512/4, České Budějovice 3, 37004, CZ	26.03.2014
113067	Budějovický Budvar, národní podnik, Budweiser Budvar, National Corporation, Budweiser Budvar, Entreprise Nationale, K. Světlé 512/4, České Budějovice 3, 37004, CZ	26.03.2014
113071	Budějovický Budvar, národní podnik, Budweiser Budvar, National Corporation, Budweiser Budvar, Entreprise Nationale, K. Světlé 512/4, České Budějovice 3, 37004, CZ	26.03.2014
113072	Budějovický Budvar, národní podnik, Budweiser Budvar, National Corporation, Budweiser Budvar, Entreprise Nationale, K. Světlé 512/4, České Budějovice 3, 37004, CZ	26.03.2014
113073	Budějovický Budvar, národní podnik, Budweiser Budvar, National Corporation, Budweiser Budvar, Entreprise Nationale, K. Světlé 512/4, České Budějovice 3, 37004, CZ	26.03.2014
113291	Budějovický Budvar, národní podnik, Budweiser Budvar, National Corporation, Budweiser Budvar, Entreprise Nationale, K. Světlé 512/4, České Budějovice 3, 37004, CZ	26.03.2014
113295	Budějovický Budvar, národní podnik, Budweiser Budvar, National Corporation, Budweiser Budvar, Entreprise Nationale, K. Světlé 512/4, České Budějovice 3, 37004, CZ	26.03.2014
113312	Budějovický Budvar, národní podnik, Budweiser Budvar, National Corporation, Budweiser Budvar, Entreprise Nationale, K. Světlé 512/4, České Budějovice 3, 37004, CZ	26.03.2014
150384	Budějovický Budvar, národní podnik, Budweiser Budvar, National Corporation, Budweiser Budvar, Entreprise Nationale, K. Světlé 512/4, České Budějovice 3, 37004, CZ	26.03.2014
151354	FABBRICA ITALIANA ACCUMULATORI MOTOCARRI MONTECCHIO - F.I.A.M.M. S.P.A., Viale Europa 75, 36075 Montecchio Maggiore (VD), IT	31.03.2014
153462	Budějovický Budvar, národní podnik, Budweiser Budvar, National Corporation, Budweiser Budvar, Entreprise Nationale, K. Světlé 512/4, České Budějovice 3, 37004, CZ	26.03.2014
154251	Budějovický Budvar, národní podnik, Budweiser Budvar, National Corporation, Budweiser Budvar, Entreprise Nationale, K. Světlé 512/4, České Budějovice 3, 37004, CZ	26.03.2014
157622	Budějovický Budvar, národní podnik, Budweiser Budvar, National Corporation, Budweiser Budvar, Entreprise Nationale, K. Světlé 512/4, České Budějovice 3, 37004, CZ	26.03.2014
157623	Budějovický Budvar, národní podnik, Budweiser Budvar, National Corporation, Budweiser Budvar, Entreprise Nationale, K. Světlé 512/4, České Budějovice 3, 37004, CZ	26.03.2014
159263	Budějovický Budvar, národní podnik, Budweiser Budvar, National Corporation, Budweiser Budvar, Entreprise Nationale, K. Světlé 512/4, České Budějovice 3, 37004, CZ	26.03.2014
159265	Budějovický Budvar, národní podnik, Budweiser Budvar, National Corporation, Budweiser Budvar, Entreprise Nationale, K. Světlé 512/4, České Budějovice 3, 37004, CZ	26.03.2014
159506	Budějovický Budvar, národní podnik, Budweiser Budvar, National Corporation, Budweiser Budvar, Entreprise Nationale, K. Světlé 512/4, České Budějovice 3, 37004, CZ	26.03.2014
159974	Budějovický Budvar, národní podnik, Budweiser Budvar, National Corporation, Budweiser Budvar, Entreprise Nationale, K. Světlé 512/4, České Budějovice 3, 37004, CZ	26.03.2014
165534	Budějovický Budvar, národní podnik, Budweiser Budvar, National Corporation, Budweiser Budvar, Entreprise Nationale, K. Světlé 512/4, České Budějovice 3, 37004, CZ	26.03.2014
166746	Budějovický Budvar, národní podnik, Budweiser Budvar, National Corporation, Budweiser Budvar, Entreprise Nationale, K. Světlé 512/4, České Budějovice 3, 37004, CZ	26.03.2014
174208	Budějovický Budvar, národní podnik, Budweiser Budvar, National Corporation, Budweiser Budvar, Entreprise Nationale, K. Světlé 512/4, České Budějovice 3, 37004, CZ	26.03.2014
174548	Budějovický Budvar, národní podnik, Budweiser Budvar, National Corporation, Budweiser Budvar, Entreprise Nationale, K. Světlé 512/4, České Budějovice 3, 37004, CZ	26.03.2014
180773	Budějovický Budvar, národní podnik, Budweiser Budvar, National Corporation, Budweiser Budvar, Entreprise Nationale, K. Světlé 512/4, České Budějovice 3, 37004, CZ	26.03.2014
180851	PZP KOMPLET a.s., Semechnice č.p. 132, 51801, CZ	28.03.2014
185604	Peroutka Martin, Trinecká 674, Buštěhrad, 27343, CZ	01.04.2014
185605	Peroutka Martin, Trinecká 674, Buštěhrad, 27343, CZ	01.04.2014
185606	Peroutka Martin, Trinecká 674, Buštěhrad, 27343, CZ	01.04.2014
191962	Pražan Petr Ing., T. Novákové 315, Polička, 57201, CZ	31.03.2014
200090	Fruko-Schulz s.r.o., Jiráskovo předměstí 629/III, Jindřichův Hradec, 37701, CZ	28.03.2014
202644	Budějovický Budvar, národní podnik, Budweiser Budvar, National Corporation, Budweiser Budvar, Entreprise Nationale, K. Světlé 512/4, České Budějovice 3, 37004, CZ	26.03.2014
264089	MIPECOM s.r.o., Kubelíkova 1224/42, Praha 3 - Žižkov, 13000, CZ	28.03.2014

Číslo zápisu	Vlastník	S účinností od
267946	Fulnek Jaroslav, Metylovice 211, 73949, CZ	26.03.2014
268539	GRADEX, spol. s r.o., Slezská 1357/1, Praha 2 - Vinohrady, 12000, CZ	01.04.2014
268650	L.C. Nicolas s.r.o., Vrážská 144, Praha 5 - Radotín, 15300, CZ	31.03.2014
269291	PARTY LED s.r.o., Pernerova 653/16a, Praha 8 - Karlín, 18600, CZ	26.03.2014
269292	PARTY LED s.r.o., Pernerova 653/16a, Praha 8 - Karlín, 18600, CZ	26.03.2014
269824	ELPRAMONT, s.r.o., Bělkovice-Lašťany č.p. 424, 78316, CZ	26.03.2014
270178	FEHAS group, s.r.o., Dělnická 6, Most - Velebudice, 43401, CZ	31.03.2014
270258	Penzijní společnost České pojišťovny, a.s., Na Pankráci 1720/123, Praha 4 - Nusle, 14021, CZ	31.03.2014
271470	MEDICEM Technology s.r.o., Karlovarská třída 20, Kamenné Žehrovice, 27301, CZ	31.03.2014
272136	Budějovický Budvar, národní podnik, Budweiser Budvar, National Corporation, Budweiser Budvar, Entreprise Nationale, K. Světlé 512/4, České Budějovice 3, 37004, CZ	26.03.2014
272598	Pacovský Michal JUDr., Čelakovského sady 10, Praha 2, 12000, CZ	31.03.2014
273100	Sumitomo Chemical Co., Ltd., 27-1, Shinkawa 2-chome, Chuo-Ku, Tokyo 104-8260, JP	31.03.2014
273661	Budějovický Budvar, národní podnik, Budweiser Budvar, National Corporation, Budweiser Budvar, Entreprise Nationale, K. Světlé 512/4, České Budějovice 3, 37004, CZ	26.03.2014
273662	Budějovický Budvar, národní podnik, Budweiser Budvar, National Corporation, Budweiser Budvar, Entreprise Nationale, K. Světlé 512/4, České Budějovice 3, 37004, CZ	26.03.2014
273663	Budějovický Budvar, národní podnik, Budweiser Budvar, National Corporation, Budweiser Budvar, Entreprise Nationale, K. Světlé 512/4, České Budějovice 3, 37004, CZ	26.03.2014
273667	Budějovický Budvar, národní podnik, Budweiser Budvar, National Corporation, Budweiser Budvar, Entreprise Nationale, K. Světlé 512/4, České Budějovice 3, 37004, CZ	26.03.2014
273668	Budějovický Budvar, národní podnik, Budweiser Budvar, National Corporation, Budweiser Budvar, Entreprise Nationale, K. Světlé 512/4, České Budějovice 3, 37004, CZ	26.03.2014
273807	ISHIMITSU MANUFACTURING CZECH s.r.o., Václava Majera 2730, Louny, 44001, CZ	28.03.2014
275182	Centrum Holdings s.r.o., Dělnická 213/12, Praha 7 - Holešovice, 17000, CZ	01.04.2014
275482	Comunica, s.r.o., Pod Kotlářkou 151/3, Praha 5 - Košře, 15000, CZ	27.03.2014
275483	Comunica, s.r.o., Pod Kotlářkou 151/3, Praha 5 - Košře, 15000, CZ	27.03.2014
276463	CERRUTI 1881, 3, Place de la Madeleine, 75008 Paris, FR	31.03.2014
276923	Budějovický Budvar, národní podnik, Budweiser Budvar, National Corporation, Budweiser Budvar, Entreprise Nationale, K. Světlé 512/4, České Budějovice 3, 37004, CZ	26.03.2014
277761	Mayer & Crocus s.r.o., Na Volánové 749/3, Praha 6, 16000, CZ	26.03.2014
277932	Centrum Holdings s.r.o., Dělnická 213/12, Praha 7 - Holešovice, 17000, CZ	01.04.2014
278506	ZÁRUBA GASTRO a.s., Vrbenská 27, České Budějovice, 37006, CZ	01.04.2014
278847	Budějovický Budvar, národní podnik, Budweiser Budvar, National Corporation, Budweiser Budvar, Entreprise Nationale, K. Světlé 512/4, České Budějovice 3, 37004, CZ	26.03.2014
278848	Budějovický Budvar, národní podnik, Budweiser Budvar, National Corporation, Budweiser Budvar, Entreprise Nationale, K. Světlé 512/4, České Budějovice 3, 37004, CZ	26.03.2014
278849	Budějovický Budvar, národní podnik, Budweiser Budvar, National Corporation, Budweiser Budvar, Entreprise Nationale, K. Světlé 512/4, České Budějovice 3, 37004, CZ	26.03.2014
278850	Budějovický Budvar, národní podnik, Budweiser Budvar, National Corporation, Budweiser Budvar, Entreprise Nationale, K. Světlé 512/4, České Budějovice 3, 37004, CZ	26.03.2014
279170	Centrum Holdings s.r.o., Dělnická 213/12, Praha 7 - Holešovice, 17000, CZ	01.04.2014
286417	McCormick Polska S. A., ul. Malinowa 18/20, 05-552 Wólka Kosowska, Stefanowo, PL	27.03.2014
287735	Budějovický Budvar, národní podnik, Budweiser Budvar, National Corporation, Budweiser Budvar, Entreprise Nationale, K. Světlé 512/4, České Budějovice 3, 37004, CZ	26.03.2014
289456	Budějovický Budvar, národní podnik, Budweiser Budvar, National Corporation, Budweiser Budvar, Entreprise Nationale, K. Světlé 512/4, České Budějovice 3, 37004, CZ	26.03.2014
289457	Budějovický Budvar, národní podnik, Budweiser Budvar, National Corporation, Budweiser Budvar, Entreprise Nationale, K. Světlé 512/4, České Budějovice 3, 37004, CZ	26.03.2014
289458	Budějovický Budvar, národní podnik, Budweiser Budvar, National Corporation, Budweiser Budvar, Entreprise Nationale, K. Světlé 512/4, České Budějovice 3, 37004, CZ	26.03.2014
290687	Budějovický Budvar, národní podnik, Budweiser Budvar, National Corporation, Budweiser Budvar, Entreprise Nationale, K. Světlé 512/4, České Budějovice 3, 37004, CZ	26.03.2014
294824	Penzijní společnost České pojišťovny, a.s., Na Pankráci 1720/123, Praha 4 - Nusle, 14021, CZ	31.03.2014
297220	McCormick Polska S. A., ul. Malinowa 18/20, 05-552 Wólka Kosowska, Stefanowo, PL	27.03.2014
299411	Budějovický Budvar, národní podnik, Budweiser Budvar, National Corporation, Budweiser Budvar, Entreprise Nationale, K. Světlé 512/4, České Budějovice 3, 37004, CZ	26.03.2014
299417	Budějovický Budvar, národní podnik, Budweiser Budvar, National Corporation, Budweiser Budvar, Entreprise Nationale, K. Světlé 512/4, České Budějovice 3, 37004, CZ	26.03.2014

Číslo zápisu	Vlastník	S účinností od
299473	Budějovický Budvar, národní podnik, Budweiser Budvar, National Corporation, Budweiser Budvar, Entreprise Nationale, K. Světlé 512/4, České Budějovice 3, 37004, CZ	26.03.2014
299474	Budějovický Budvar, národní podnik, Budweiser Budvar, National Corporation, Budweiser Budvar, Entreprise Nationale, K. Světlé 512/4, České Budějovice 3, 37004, CZ	26.03.2014
300449	Budějovický Budvar, národní podnik, Budweiser Budvar, National Corporation, Budweiser Budvar, Entreprise Nationale, K. Světlé 512/4, České Budějovice 3, 37004, CZ	26.03.2014
302116	Penzijní společnost České pojišťovny, a.s., Na Pankráci 1720/123, Praha 4 - Nusle, 14021, CZ	31.03.2014
302198	REFLECTA Development a.s., Římská 103/12, Praha 2 - Vinohrady, 12000, CZ	27.03.2014
302199	REFLECTA Development a.s., Římská 103/12, Praha 2 - Vinohrady, 12000, CZ	27.03.2014
303126	Budějovický Budvar, národní podnik, Budweiser Budvar, National Corporation, Budweiser Budvar, Entreprise Nationale, K. Světlé 512/4, České Budějovice 3, 37004, CZ	26.03.2014
303658	REFLECTA Development a.s., Římská 103/12, Praha 2 - Vinohrady, 12000, CZ	27.03.2014
306604	Budějovický Budvar, národní podnik, Budweiser Budvar, National Corporation, Budweiser Budvar, Entreprise Nationale, K. Světlé 512/4, České Budějovice 3, 37004, CZ	26.03.2014
318108	Comunica, s.r.o., Pod Kotlářkou 151/3, Praha 5 - Košiče, 15000, CZ	27.03.2014
318603	SITIL BOHEMIA,s.r.o., Ve Žlábku 1800/77, Praha 9 - Horní Počernice, 19300, CZ	26.03.2014
321291	SITIL BOHEMIA,s.r.o., Ve Žlábku 1800/77, Praha 9 - Horní Počernice, 19300, CZ	26.03.2014
326294	Budějovický Budvar, národní podnik, Budweiser Budvar, National Corporation, Budweiser Budvar, Entreprise Nationale, K. Světlé 512/4, České Budějovice 3, 37004, CZ	26.03.2014
326909	Penzijní společnost České pojišťovny, a.s., Na Pankráci 1720/123, Praha 4 - Nusle, 14021, CZ	31.03.2014
326910	Penzijní společnost České pojišťovny, a.s., Na Pankráci 1720/123, Praha 4 - Nusle, 14021, CZ	31.03.2014
326911	Penzijní společnost České pojišťovny, a.s., Na Pankráci 1720/123, Praha 4 - Nusle, 14021, CZ	31.03.2014
326912	Penzijní společnost České pojišťovny, a.s., Na Pankráci 1720/123, Praha 4 - Nusle, 14021, CZ	31.03.2014
326913	Penzijní společnost České pojišťovny, a.s., Na Pankráci 1720/123, Praha 4 - Nusle, 14021, CZ	31.03.2014
326914	Penzijní společnost České pojišťovny, a.s., Na Pankráci 1720/123, Praha 4 - Nusle, 14021, CZ	31.03.2014
327017	Nadace ADRA - adventistická nadace pro pomoc a rozvoj, Klikatá 1238/90c, Praha 5 - Košiče, 15800, CZ	27.03.2014
327646	Budějovický Budvar, národní podnik, Budweiser Budvar, National Corporation, Budweiser Budvar, Entreprise Nationale, K. Světlé 512/4, České Budějovice 3, 37004, CZ	26.03.2014
327647	Budějovický Budvar, národní podnik, Budweiser Budvar, National Corporation, Budweiser Budvar, Entreprise Nationale, K. Světlé 512/4, České Budějovice 3, 37004, CZ	26.03.2014
327826	Budějovický Budvar, národní podnik, Budweiser Budvar, National Corporation, Budweiser Budvar, Entreprise Nationale, K. Světlé 512/4, České Budějovice 3, 37004, CZ	26.03.2014
330130	Penzijní společnost České pojišťovny, a.s., Na Pankráci 1720/123, Praha 4 - Nusle, 14021, CZ	31.03.2014
330618	Penzijní společnost České pojišťovny, a.s., Na Pankráci 1720/123, Praha 4 - Nusle, 14021, CZ	31.03.2014
330619	Penzijní společnost České pojišťovny, a.s., Na Pankráci 1720/123, Praha 4 - Nusle, 14021, CZ	31.03.2014
331951	Budějovický Budvar, národní podnik, Budweiser Budvar, National Corporation, Budweiser Budvar, Entreprise Nationale, K. Světlé 512/4, České Budějovice 3, 37004, CZ	26.03.2014
333060	Penzijní společnost České pojišťovny, a.s., Na Pankráci 1720/123, Praha 4 - Nusle, 14021, CZ	31.03.2014
333061	Penzijní společnost České pojišťovny, a.s., Na Pankráci 1720/123, Praha 4 - Nusle, 14021, CZ	31.03.2014
333062	Penzijní společnost České pojišťovny, a.s., Na Pankráci 1720/123, Praha 4 - Nusle, 14021, CZ	31.03.2014

Jiná oznámení

Změny v rejstříku patentových zástupců

Z rejstříku byla na vlastní žádost vyškrtnuta:

	ke dni	registrační číslo
Ing. Eva Kleintová	31.03.2014	79

Do rejstříku byli zapsáni noví patentoví zástupci:

	ke dni	registrační číslo
Mgr. Jiří Macek	10.03.2014	437
Ing. Tomáš Benda	01.04.2014	438
Ing. Libor Komberec	01.05.2014	439