

Číselné INID kódy pro označování bibliografických dat technických řešení

INID Codes for the identification of bibliographic data of technical solutions

(Standard WIPO ST. 9 a ST. 80)

(11)	číslo patentu/zápisu/osvědčení	(11)	Number of the patent/registration/certification
(15)	datum zápisu průmyslového vzoru	(15)	Industrial design registration date
(21)	číslo přihlášky/žádosti	(21)	Application number
(22)	datum podání přihlášky/žádosti	(22)	Date of application filing
(23)	údaje o výstavní prioritě	(23)	Exhibition priority data
(28)	počet průmyslových vzorů	(28)	Number of industrial designs included in the application
(31)	číslo prioritní přihlášky	(31)	Number of priority application
(32)	datum podání prioritní přihlášky	(32)	Filing date of priority application
(33)	země priority	(33)	Priority country
(40)	datum zveřejnění přihlášky vynálezu	(40)	Date of publication of patent application
(45)	datum zveřejnění zapsaného průmyslového vzoru	(45)	Publication date of the registered industrial design
(47)	datum zveřejnění udělení patentu a zápisu užitého vzoru, datum zápisu užitého vzoru, datum oznámení udělení evropského patentu v Evropském patentovém věstníku	(47)	Publication date of patent granting and publication date of utility model registration, registration date of utility model, publication date of European patent granting in the European patent bulletin
(51)	mezinárodní patentové třídění/Locarnské třídění průmyslových vzorů	(51)	International Patent Classification/ Locarno Classification for Industrial Designs
(54)	Název	(54)	Title
(55)	vyobrazení průmyslového vzoru	(55)	Reproduction of the industrial design
(57)	Anotace	(57)	Abstract
(68)	číslo základního patentu	(68)	Number of the basic patent
(71)	označení přihlašovatele/žadatele	(71)	Applicant
(72)	označení původce	(72)	Inventor
(73)	označení majitele/vlastníka	(73)	Owner
(74)	označení zástupce	(74)	Attorney's name and address
(86)	číslo mezinárodní přihlášky	(86)	International application number
(87)	číslo mezinárodního zveřejnění	(87)	International publication number
(92)	datum a číslo první registrace přípravku pro Českou republiku	(92)	Date and number(s) of the first authorization to market the product in the CZ
(93)	datum, číslo a země první registrace přípravku v rámci Společenství	(93)	Date, number(s) and country of the first authorization to market the product in the EEC
(94)	doba platnosti osvědčení	(94)	Term of certification validity
(95)	označení a typ přípravku	(95)	Name of the product and product type
(96)	datum podání a číslo evropské patentové přihlášky	(96)	European patent application filing date and number
(97)	datum zveřejnění a číslo zveřejnění evropské patentové přihlášky v Evropském patentovém věstníku	(97)	European patent application publication date and publication number in the European patent bulletin

Číselné INID kódy pro označování bibliografických dat ochranných známek

INID codes and minimum required for the identification of bibliographic data relating to marks

(Standard WIPO ST.60)

(111)	Číslo zápisu ochranné známky (registrace)	(111)	Number of registration
(151)	Datum zápisu ochranné známky	(151)	Date of the registration
(210)	Číslo přihlášky ochranné známky (spisu)	(210)	Number of the application
(220)	Datum podání přihlášky	(220)	Date of filing of the application
(320)	Datum vzniku práva přednosti	(320)	Date of the first application
(442)	Datum zveřejnění přihlášky po průzkumu	(442)	Date of the publication of the examined application
(450)	Datum zveřejnění zápisu ochranné známky ve Věstníku	(450)	Date of publication of the registration
(510)	Seznam výrobků a služeb	(510)	List of goods and/or services
(511)	Číslo třídy výrobků a služeb	(511)	Number of the class of goods and/or services
(526)	Omezení rozsahu ochrany o prvek	(526)	Disclaimer
(540)	Znění nebo vyobrazení ochranné známky	(540)	Reproduction of the mark
(551)	Kolektivní ochranná známka	(551)	Collective mark
(554)	Prostorová ochranná známka	(554)	Three-dimensional mark
(558)	Ochranná známka tvořená pouze barvou nebo kombinací barev	(558)	Mark consisting exclusively of one or several colours
(583)	Datum právní moci rozhodnutí/výsledek rozhodnutí	(583)	Date of the legal force of the decision/ result of the decision
(591)	Údaje o barevnosti ochranné známky	(591)	Information concerning colour
(730)	Přihlašovatel/vlastník ochranné známky	(730)	The applicant or the holder of the mark
(740)	Zástupce	(740)	Name and address of the representative
(811)	Mezinárodní číslo zápisu ochranné známky	(811)	Number of the international registration
(890)	Kód státu ochrany mezinárodní ochranné známky	(890)	INID code of the state of the international mark

Kódy pro kódování záhlaví oznámení publikovaných ve Věstníku

(Standard WIPO ST. 17)

BB9A	zveřejněné přihlášky vynálezů	MK1K	zánik užitého vzoru uplynutím doby platnosti
FG1K	zapsané užité vzory	MK4A	zánik patentů uplynutím doby platnosti
FG4A	udělené patenty	MK4F	zánik autorských osvědčení uplynutím doby platnosti
FG4Q	zapsané průmyslové vzory	MK4Q	zánik průmyslového vzoru uplynutím doby ochrany
LD3K	částečný výmaz užitého vzoru	MM4A	zánik patentů pro nezaplacení ročních poplatků
LD4Q	částečný výmaz průmyslového vzoru	MM4F	zánik autorských osvědčení pro nezaplacení ročních poplatků
MA4A	zánik patentu vzdáním se	ND1K	prodloužení platnosti užitého vzoru
MA4F	zánik autorských osvědčení vzdáním se	ND4Q	obnova doby ochrany průmyslového vzoru
MC3K	výmaz užitého vzoru	PA4A	změna autorského osvědčení na patent
MC4A	zrušení patentu	PC9A	změna dispozičního práva k vynálezu
MC4F	zrušení autorského osvědčení	PD1K	převod práv a ostatní změny majitelů užitého vzoru
MC4Q	výmaz průmyslového vzoru	PD4A	převod práv a ostatní změny majitelů patentů
MH1K	zánik užitého vzoru vzdáním se	PD4Q	převod práv a ostatní změny vlastníků průmyslových vzorů
MH4A	částečné zrušení patentu	QA9A	nabídka licence
MH4F	částečné zrušení autorského osvědčení	SB4A	zapsané patenty do rejstříku po odtajnění
MH4Q	zánik průmyslového vzoru vzdáním se	SB4F	zapsaná autorská osvědčení do rejstříku po odtajnění

Opravy Změny Různé

Opravy u přihlášek vynálezů s žádostí o udělení patentu

HA9A	jmenování vynálezce		
HB9A	oprava jmen	HG9A	oprava chyb v třídění
HC9A	změna jmen	HH9A	oprava nebo změna všeobecně
HD9A	oprava adres	HK9A	tiskové chyby v úředních věstnících
HE9A	změna adres		
HF9A	oprava dat		

Opravy ochranných dokumentů

Patenty	autorská osvědčení	užité vzory	průmyslové vzory	
TA4A	TA4F	TA1K	TA4Q	jmenování vynálezce
TB4A	TB4F	TB1K	TB4Q	oprava jmen
TC4A	TC4F	TC1K	TC4Q	změna jmen
TD4A	TD4F	TD1K	TD4Q	oprava adres
TE4A	TE4F	TE1K	TE4Q	změna adres
TF4A	TF4F	TF1K	TF4Q	oprava dat
TG4A	TG4F	TG1K	TG4Q	oprava chyb v třídění
TH4A	TH4F	TH1K	TH4Q	oprava nebo změna všeobecně
TK9A	TK9F	TK1K	TK4Q	tiskové chyby v úřed. věstnících

Kódy pro označování zemí a mezinárodních organizací použité ve věstníku

CY	Kypr
CZ	Česká republika
DE	Spolková republika Německo
FI	Finsko
FR	Francie
GB	Velká Británie
IL	Izrael
JP	Japonsko
KR	Korejská republika
LU	Lucembursko
NL	Nizozemí
NO	Norsko
PL	Polsko
PT	Portugalsko
RU	Ruská federace
SE	Švédsko
SI	Slovinsko
SK	Slovensko
UA	Ukrajina
US	Spojené státy americké

Kódy pro označování států USA použité ve věstníku

CA	California
CT	Connecticut
IL	Illinois
MA	Massachusetts
NJ	New Jersey
NY	New York
OH	Ohio

BB9A

Zveřejněné přihlášky vynálezů - přehled podle čísel přihlášek

Dále uvedené přihlášky vynálezů byly zveřejněny dnem, uvedeným ve Věstníku podle zákona č. 527/1990 Sb., o vynálezech a zlepšovacích návrzích, ve znění pozdějších předpisů, a jsou k dispozici v patentové knihovně Úřadu průmyslového vlastnictví, Antonína Čermáka 2a, 160 68, Praha 6.

2012-689	B 21 C 37/15	(2006.01)	2012-698	C 07 D 215/56	(2006.01)
2012-692	E 04 B 1/80	(2006.01)	2012-702	G 06 F 21/30	(2013.01)
2012-693	E 04 B 1/80	(2006.01)	2012-704	B 62 M 23/02	(2010.01)
2012-694	B 64 C 29/00	(2006.01)	2012-705	A 61 K 31/4192	(2006.01)
2012-696	G 01 N 3/26	(2006.01)	2012-708	E 04 H 17/16	(2006.01)
2012-697	C 07 C 227/12	(2006.01)			

Zveřejněné přihlášky vynálezů - řazené podle MPT

- (51) **A61K 31/4192** (2006.01)
A61K 31/505 (2006.01)
- (21) **2012-705**
(71) Zentiva, k.s., Praha 10 - Dolní Měcholupy, CZ
(72) Sedmak Gregor, Skofljica, SI
(54) **Pevná orální farmaceutická formulace obsahující ticagrelor**
(22) 16.10.2012
(57) Předmět předkládané řešení je pevná orální farmaceutická formulace obsahující ticagrelor, chemický název (1S,2S,3R,5S)-3-[7-[[[(1R,2S)-2-(3,4-difluorofenyl)cyclopropyl]amino]-5-(propylthio)-3H-1,2,3-triazolo[4,5-d]pyrimidin-3-yl]-5-(2-hydroxyethoxy)-1,2-cyklopentanol, vyznačující se tím, že obsahuje nejméně jedno nehygroskopické plnivo a/nebo nejméně jedno nehygroskopické pojivo a zároveň ani plnivo a ani pojivo nemají desinategrační efekt. Dalším předmětem řešení je způsob, spočívající, že formulaci lze připravit vlhkou granulací nebo suchou granulací nebo přímou kompresí.

- (74) Rott, Růžička & Guttmann Patentové, známkové a advokátní kanceláře, Ing. Jana Fuchsová, Vinohradská 37, Praha 2, 12000

- (51) **B21C 37/15** (2006.01)
B21C 37/20 (2006.01)
B21D 53/06 (2006.01)
B28B 21/98 (2006.01)
F28F 1/42 (2006.01)

- (21) **2012-689**
(71) Kubín Milan Dr. Ing., Praha 5, CZ
Hirš Jiří Doc. Ing., Brno, CZ
(72) Kubín Milan Dr. Ing., Praha 5, CZ
Hirš Jiří Doc. Ing., Brno, CZ

- (54) **Tvářecí zařízení**
(22) 10.10.2012
(57) Tvářecí zařízení k provádění řízené deformace trubek, zvláště trubek tepelných výměníků, je umístitelné mezi stůl a tlačnou tyč mechanického lisu a obsahuje dolní tvářecí desku (1) a horní tvářecí desku (2), které jsou spolu spřaženy vodicími prostředky. Zařízení dále obsahuje tvárníčky (12) uspořádané na vzájemně přivrácených plochách (11, 24) dolní tvářecí desky (1) a horní tvářecí desky (2). Tvárníčky (12) jsou spojeny s příslušnou tvářecí deskou (1, 2) demontovatelně a přestavitelně, přičemž tvářecí desky (1, 2) jsou spřaženy s prostředky k nastavení polohy zpracovávané trubky vzhledem k tvářecím deskám (1, 2) ve směru podélné osy trubky a ve směru pootáčení trubky kolem její podélné osy a s prostředky zajištění trubky v nastavené poloze.

- (74) Ing. Dobroslav Musil, Cejl 38, Brno, 60200

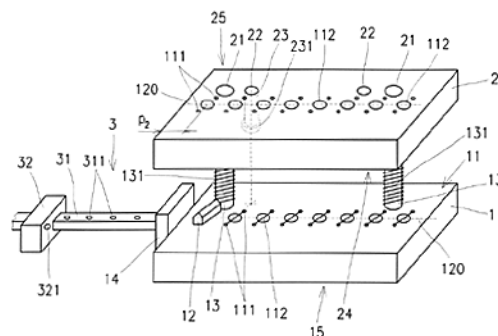

- (51) **B62M 23/02** (2010.01)
B62M 25/00 (2006.01)

- (21) **2012-704**
(71) Ryba Jakub, Lanškroun, CZ
Křen Milan, Žamberk, CZ
Mráz Richard Ing., Jamné nad Orlicí, CZ
(72) Mráz Richard Ing., Jamné nad Orlicí, CZ
Ryba Jakub, Lanškroun, CZ
Křen Milan, Žamberk, CZ
Višek David, Ostrov, CZ

- (54) **Řízení elektrického pohonu kola při změně převodu**
(22) 16.10.2012

- (57) Řízení elektrického pohonu jízdního kola při změně převodu je takové, že při použití ovladače měniče převodu jízdního kola s elektropohonem dojde k přerušení nebo omezení tahu pohonné jednotky. Řízení elektrického pohonu jízdního kola při změně převodu je konkrétně takové, že v mechanismu ovladače měniče převodu jízdního kola s elektropohonem je instalováno zařízení, které přímo, nebo prostřednictvím řídicího elektronického systému, přeruší, nebo omezí působení pohonné jednotky.

- (74) PatentCentrum Sedlák & Partners s.r.o., Husova 5, České Budějovice, 37001

- (51) **B64C 29/00** (2006.01)

- (21) **2012-694**
(71) Marcalík Ivo Ing., Praha 10, CZ
(72) Marcalík Ivo Ing., Praha 10, CZ
(54) **Letadlo typu VTOL**
(22) 11.10.2012
(57) Letadlo typu VTOL je takové, že vzlakovou sílu zajišťují párové velkoplošné rotory s osami otáčení navzájem a prakticky vüči zemi rovnoběžnými, hnané prostřednictvím hřídelí dvěma dvouproudovými motory, přičemž vzdálenost os rotorů od sebe je minimálně jako vnější obvodový průměr rotoru. Každý rotor je na vnitřní polovině krytý společnou skříňí. Další velkoplošné lopatky se protiběžně otáčejí ve volném prostoru mimo skříň tak, že při pohybu lopatek proti zemi vytvářejí vzlatak a při pohybu lopatek ve skříňí směrem od země odvádějí přes rozdělovací lamely vzduch od výdechů, které ústí objemnými

tryskami vodorovně do přední a zadní části letadla a pomáhají svým přivíráním nebo otevíráním při pilotáži letadla.

- (51) **C07C 227/12** (2006.01)
C07C 227/32 (2006.01)
C07D 215/56 (2006.01)
C07C 229/34 (2006.01)

(21) **2012-697**

(71) Zentiva, k.s., Praha 10 - Dolní Měcholupy, CZ

(72) Rádl Stanislav doc. Ing., Květnice, CZ

(54) **Nový způsob výroby a nové intermediáty syntézy elvitegraviru**

(22) 12.10.2012

(57) Předložené řešení se týká zlepšeného způsobu výroby elvitegraviru vzorce I, který je klinicky hodnocen pro léčbu HIV infekce. Elvitegravir vzorce I se vyrábí přes intermediát vzorce II, jehož příprava je také předmětem předloženého řešení.

(74) Rott, Růžička & Guttman Patentové, známkové a advokátní kanceláře, Ing. Jana Fuchsová, Vinohradská 37, Praha 2, 12000

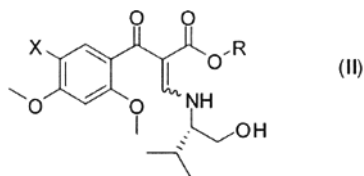
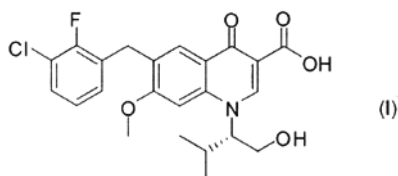

- (51) **C07D 215/56** (2006.01)
C07F 7/18 (2006.01)

(21) **2012-698**

(71) Zentiva, k.s., Praha 10 - Dolní Měcholupy, CZ

(72) Rádl Stanislav Doc. Ing. CSc., Květnice, CZ

(54) **Zlepšený způsob výroby a nové intermediáty syntézy elvitegraviru**

(22) 12.10.2012

(57) Předložené řešení se týká zlepšeného způsobu výroby elvitegraviru vzorce I, který je klinicky hodnocen pro léčbu HIV infekce. Elvitegravir vzorce I se vyrábí přes intermediát vzorce II, jehož příprava je také předmětem předloženého řešení.

(74) Rott, Růžička & Guttman Patentové, známkové a advokátní kanceláře, Ing. Jana Fuchsová, Vinohradská 37, Praha 2, 12000

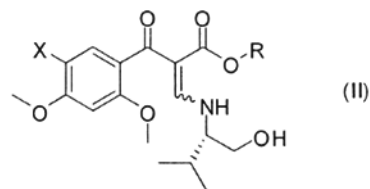
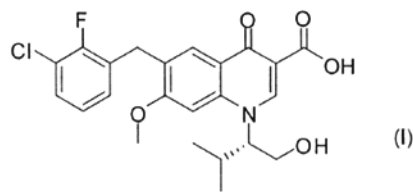

- (51) **E04B 1/80** (2006.01)
E04B 1/74 (2006.01)
E04F 13/18 (2006.01)
C08L 25/06 (2006.01)

(21) **2012-692**

(71) NOVOPOL a.s., Velký Třebešov, CZ

(72) Rydlo Zdeněk, Dvůr Králové nad Labem, CZ

(54) **Izolační deska a způsob její výroby**

(22) 10.10.2012

(57) Izolační deska, zejména fasádní izolační deska (5) z pěnového polystyrenu, obsahující nejméně dvě, v jednom výrobním cyklu spojené, vrstvy (1, 2) polystyrenového materiálu se sníženou tepelnou vodivostí. Základní vrstva (1) obsahuje polystyrenový materiál s obsahem grafitu a nejméně jedna vrchní vrstva (2) obsahuje polystyrenový materiál bez obsahu látek zvyšujících jeho absorpci slunečního záření. Řešením je i způsob výroby izolační desky, podle kterého je nejprve forma (4) naplněna polystyrenovým materiálem s obsahem grafitu. Dále je obsah formy (4) nahřát, přičemž je vytvořena základní vrstva (1). Následně je forma (4) pootevřena a doplněna polystyrenovým materiálem bez obsahu látek, způsobujících zvýšenou absorpci slunečního záření destrukci a/nebo prohnutí izolační desky (5), a dále je obsah formy (4) nahřát, přičemž je vytvořena vrchní vrstva (2).

(74) Ing. Milan Škoda, Nahořanská 308, Nové Město nad Metují, 54901

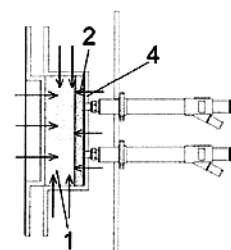
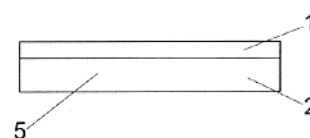

- (51) **E04B 1/80** (2006.01)
E04B 1/74 (2006.01)
E04F 13/08 (2006.01)
C08L 25/06 (2006.01)

(21) **2012-693**

(71) NOVOPOL a.s., Velký Třebešov, CZ

(72) Rydlo Zdeněk, Dvůr Králové nad Labem, CZ

(54) **Izolační deska a způsob její výroby**

(22) 10.10.2012

(57) Izolační deska, zejména fasádní izolační deska (7) z pěnového polystyrenu vyrobená v rámci jednoho operačního cyklu v uzavřené formě (5) obsahuje nejméně dvě vrstvy (1, 2) polystyrenového materiálu, přičemž vrchní vrstva (1) obsahuje polystyrenový materiál s objemovou hmotností vyšší než základní vrstva (2), na které je uspořádána. Řešením je i způsob výroby izolační desky, zejména způsob výroby fasádní izolační desky z pěnového polystyrenu, podle kterého je nejprve forma (5) naplněna polystyrenovým materiálem s nízkou objemovou hmotností a dále je obsah formy (5) nahřát, přičemž je vytvořena základní vrstva (2). Následně je forma (5) pootevřena a doplněna polystyrenovým materiálem s vyšší objemovou hmotností a dále je obsah formy (5) nahřát, přičemž je vytvořena vrchní vrstva (1).

(74) Ing. Milan Škoda, Nahořanská 308, Nové Město nad Metují, 54901

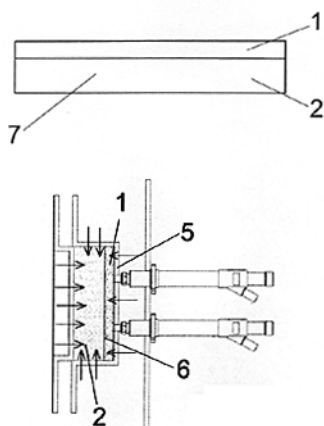

(51) **E04H 17/16** (2006.01)
A01G 1/08 (2006.01)
G01C 7/02 (2006.01)

(21) **2012-708**

(71) Mendelova univerzita v Brně, Brno, CZ

(72) Knot Pavel Ing., Bílovice, CZ

Raus Josef Ing., Ivančice, CZ

Hejduk Stanislav Doc. Ing., Hrušovany u Brna, CZ

Sochorec Martin Ing., Staré Město, CZ

(54) **Souprava pro vymezení pěstebních parcel**

(22) 17.10.2012

(57) Souprava pro vymezení pěstebních parcel, která zahrnuje pásy (2) a zajišťovací skoby (4) upevnitelné ke koncům pásek (2). Souprava dále zahrnuje alespoň dvě obdélníkové vymezení stěny (1), z nichž každá obsahuje vodící okénko (3) při každé ze svých kratších stran. Vodící okénka (3) jsou určena pro provléknutí pásek (2). Vymezení stěny (1) jsou na jedné své delší straně opatřeny kotevními prvky (5) pro jejich ukotvení k podkladu.

(74) Ing. Veronika Zemanová, Mendlovo nám. 1a, Brno, 60300



(51) **G01N 3/26** (2006.01)

(21) **2012-696**

(71) Univerzita J. E. Purkyně v Ústí nad Labem, Ústí nad Labem, CZ

(72) Vysloužil Tomáš Ing., Teplice, CZ

Apetaur Milan prof. Ing., Praha 3, CZ

(54) **Zařízení pro únavové zkoušky ohybem**

(22) 12.10.2012

(57) Zařízení pro únavové zkoušky ohybem sestává z rámu (1) s elektromotorem s hnacím vřetenem opatřeným excentrickou přírubou (2) a vodícím pouzdem (4) pro upnutí zkušebního tělesa (3). Vodící pouzdro (4) je umístěno v kleci (9) a ve vodícím pouzdru (4) je umístěno upínací pouzdro (10) pro sevření zkušebního tělesa (3). Ke kleci (9) je připojen vodorovný třmen (7) a svislý třmen (8), které jsou opatřeny tříosými snímači sil pro monitorování průběhu zatížení v obou zatěžovacích osách pohybu s rámem (1) zařízení. Příruba (2) může mít excentricitu 0,5 až 5 mm. Zkušební těleso (3) může být opatřeno vrubem pro zkoušku únavy vrubových součástí.

(74) Ing. Václav Kratochvíl, Husnikova 2086/22, Praha 13, 15800

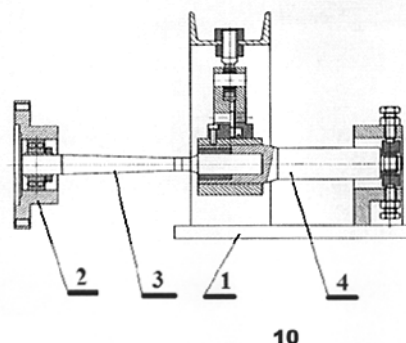

(51) **G06F 21/30** (2013.01)

G06F 21/88 (2013.01)

(21) **2012-702**

(71) Halbich Čestmír, Praha, CZ

(72) Halbich Čestmír, Praha, CZ

(54) **Zařízení a metoda pro zvýšení bezpečnosti informačních systémů**

(22) 15.10.2012

(57) Vynález řeší zařízení a metodu pro zvýšení bezpečnosti informačních systémů. Klade důraz na zvýšení bezpečnosti informačního systému zvětšením prostoru pro práci bezpečnostního týmu. Metoda pro zvýšení bezpečnosti informačních systémů, která je založena na přesměrování útoku, většinou náhodného, který je veden na chráněný informační systém (3) na systém fiktivní (4). Zařízení podle vynálezu využívá nejméně dvou a nebo více počítačů, z nichž na nejméně jednom je implementován chráněný informační systém (3) a nejméně na jednom či více dalších je implementován fiktivní informační systém (4) s úmyslně slabšími hesly. Použitím slabších hesel než na chráněném informačním systému se docílí toho, že útočník z vnějšího prostředí (1) útočí přednostně na fiktivní systém (4). Místo skutečných počítačů může být použito virtuálních operačních systémů s hesly slabšími než u chráněného informačního systému. V zapojení je obvykle použit firewall (2).

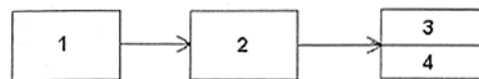

Zveřejněné přihlášky vynálezů - přehled podle třídících znaků

A 01 G 1/08	(2006.01)	2012-708	C 08 L 25/06	(2006.01)	2012-692
A 61 K 31/505	(2006.01)	2012-705	C 08 L 25/06	(2006.01)	2012-693
B 21 C 37/20	(2006.01)	2012-689	E 04 B 1/74	(2006.01)	2012-692
B 21 D 53/06	(2006.01)	2012-689	E 04 B 1/74	(2006.01)	2012-693
B 28 B 21/98	(2006.01)	2012-689	E 04 F 13/08	(2006.01)	2012-693
B 62 M 25/00	(2006.01)	2012-704	E 04 F 13/18	(2006.01)	2012-692
C 07 C 227/32	(2006.01)	2012-697	F 28 F 1/42	(2006.01)	2012-689
C 07 C 229/34	(2006.01)	2012-697	G 01 C 7/02	(2006.01)	2012-708
C 07 D 215/56	(2006.01)	2012-697	G 06 F 21/88	(2013.01)	2012-702
C 07 F 7/18	(2006.01)	2012-698			

Seznam přihlašovatelů zveřejněných přihlášek vynálezů

(71)	(21)	(51)	(71)	(21)	(51)
Mendelova univerzita v Brně, Brno, CZ	2012-708	E 04 H 17/16	Zentiva, k.s., Praha 10 - Dolní Měcholupy, CZ	2012-698	C 07 D 215/56
NOVOPOL a.s., Velký Třebešov, CZ	2012-692	E 04 B 1/80	Zentiva, k.s., Praha 10 - Dolní Měcholupy, CZ	2012-705	A 61 K 31/4192
NOVOPOL a.s., Velký Třebešov, CZ	2012-693	E 04 B 1/80	Halbich Čestmír, Praha, CZ	2012-702	G 06 F 21/30
Univerzita J. E. Purkyně v Ústí nad Labem, Ústí nad Labem, CZ	2012-696	G 01 N 3/26	Kubín Milan Dr. Ing., Praha 5, CZ	2012-689	B 21 C 37/15
Zentiva, k.s., Praha 10 - Dolní Měcholupy, CZ	2012-697	C 07 C 227/12	Marcalík Ivo Ing., Praha 10, CZ	2012-694	B 64 C 29/00
			Mráz Richard Ing., Jamné nad Orlicí, CZ	2012-704	B 62 M 23/02

FG4A

Udělené patenty - přehled podle čísel patentů

V období uzávěrky tohoto čísla Věstníku udělil Úřad průmyslového vlastnictví tyto patenty.

304410	<i>F 23 C 10/02</i>	(2006.01)	304414	<i>A 63 F 9/10</i>	(2006.01)	304418	<i>D 05 B 3/06</i>	(2006.01)
304411	<i>C 09 J 161/28</i>	(2006.01)	304415	<i>F 02 M 35/10</i>	(2006.01)	304419	<i>E 04 H 17/16</i>	(2006.01)
304412	<i>C 04 B 28/18</i>	(2006.01)	304416	<i>A 61 K 31/198</i>	(2006.01)			
304413	<i>A 23 L 1/305</i>	(2006.01)	304417	<i>G 01 N 27/31</i>	(2006.01)			

FG4A

Udělené patenty - přehled podle MPT

(51)	<i>A23L 1/305</i>	(2006.01)	(40)	29.10.2008	
	<i>A23L 1/29</i>	(2006.01)	(21)	2007-269	
(11)	304413		(73)	Vysoká škola chemicko-technologická v Praze, Praha, CZ	
(40)	17.12.2008			České vysoké učení technické v Praze Fakulta stavební, Praha 6, CZ	
(21)	2007-389		(72)	Šulc Rostislav Ing., Praha 4, CZ	
(73)	Výzkumný ústav živočišné výroby, v. v. i., Praha 10 - Uhřetěves, CZ			Doležal Josef, Praha 6, CZ	
(72)	Koucký Milan Ing., Praha 10, CZ			Škvára František Doc. RNDr. DrSc., Praha 7, CZ	
	Ševčíková Světlana Ing., Praha 22 - Uhřetěves, CZ			Svoboda Pavel Doc. Ing., Praha 4, CZ	
	Kudrna Václav Ing., Praha 22, CZ			Myšková Lenka, Úpice, okr. Trutnov, CZ	
(54)	Způsob zvyšování obsahu aminokyselin v semenech obilovin a luskovin			Strnad Tomáš Ing., Praha 8 - Troja, CZ	
(22)	05.06.2007			Jeništa Jaroslav Ing., Hronov, CZ	
				Houser Pavel Ing., Nové Město nad Metují, CZ	
			(54)	Popílkový beton	
			(22)	16.04.2007	
			(74)	Ing. Květoslava Kubičková, Doubravčická 2201, Praha 10, 10000	
(51)	<i>A61K 31/198</i>	(2006.01)	(51)	<i>C09J 161/28</i>	(2006.01)
	<i>A61K 31/277</i>	(2006.01)	(11)	304411	
	<i>A61K 31/195</i>	(2006.01)	(40)	16.07.2003	
	<i>A61P 25/16</i>	(2006.01)	(21)	2002-3068	
(11)	304416		(73)	AKZO NOBEL N. V., Arnhem, NL	
(40)	15.05.2002		(72)	Nasli-Bakir Benyahia, Saltsjö-Boo, SE	
(21)	2011-885			Lindberg Stefan, Vallentuna, SE	
(73)	ORION CORPORATION, FIN-02200 Espoo, FI		(54)	Adhezivní systém obsahující etherifikované aminopryskyřice	
(72)	Niskanen Mervi, FIN-02240 Espoo, FI		(32)	20.03.2000, 20.03.2000	
	Partanen Marja, FIN-02610 Espoo, FI		(31)	00850048, 00190553	
	Ritala Marja, FIN-02730 Espoo, FI		(33)	EP, US	
	Vahervuo Kari, FIN-02320 Espoo, FI		(86)	PCT/SE2001/000547	
	Virkki Matti, FIN-02430 Masala, FI		(87)	WO 2001/070898	
	Kallioinen Sari, FIN-02660 Espoo, FI		(22)	16.03.2001	
	Kervinen Lasse, FIN-00730 Helsinki, FI		(74)	Rott, Růžička & Guttman Patentové, známkové a advokátní kanceláře, Ing. Václav Krmenčík, Vinohradská 37, Praha 2, 12000	
(54)	Farmaceutická kompozice obsahující entacapon, levodopu a karbidopu a léčivo pro léčení Parkinsonovy choroby				
(32)	30.06.1999				
(31)	991485				
(33)	FI				
(86)	PCT/FI2000/000593		(51)	<i>D05B 3/06</i>	(2006.01)
(87)	WO 2001/001984			<i>D05B 3/08</i>	(2006.01)
(22)	29.06.2000		(11)	304418	
(74)	Čermák a spol., JUDr. Karel Čermák, Elišky Peškové 15, Praha 5, 15000		(40)	17.12.2003	
			(21)	2012-588	
			(73)	JUKI CORPORATION, Tokyo, JP	
			(72)	Ishii Kazuaki, Tokyo, JP	
				Kasuga Toshiaki, Tokyo, JP	
				Ogata Takahiro, Tokyo, JP	
(51)	<i>A63F 9/10</i>	(2006.01)	(54)	Šicí stroj na knoflíkové dírký	
	<i>A63F 9/12</i>	(2006.01)	(32)	23.02.2001	
	<i>A63H 33/06</i>	(2006.01)	(31)	2001-48891	
	<i>A63H 33/04</i>	(2006.01)	(33)	JP	
(11)	304414		(22)	22.02.2002	
(40)	27.12.2012		(74)	Čermák a spol., JUDr. Karel Čermák, Elišky Peškové 15/735, Praha 5, 15000	
(21)	2011-343				
(73)	Đuričko Bohumír Ing., Praha 5, Smíchov, CZ				
(72)	Đuričko Bohumír Ing., Praha 5, Smíchov, CZ				
(54)	Logická stavebnice geometrických obrazců				
(22)	09.06.2011				
(74)	Ing. Iva Rylková, Polská 1525, Ostrava - Poruba, 70800				
			(51)	<i>E04H 17/16</i>	(2006.01)
				<i>A01G 1/08</i>	(2006.01)
				<i>G01C 7/02</i>	(2006.01)
(51)	<i>C04B 28/18</i>	(2006.01)	(11)	304419	
	<i>C04B 22/06</i>	(2006.01)	(40)	23.04.2014	
	<i>C04B 18/06</i>	(2006.01)	(21)	2012-708	
(11)	304412		(73)	Mendelova univerzita v Brně, Brno, CZ	

- (72) Knot Pavel Ing., Bílovice, CZ
Raus Josef Ing., Ivančice, CZ
Hejduk Stanislav Doc. Ing., Hrušovany u Brna, CZ
Sochorec Martin Ing., Staré Město, CZ
(54) **Souprava pro vymezení pěstebních parcel**
(22) 17.10.2012
(74) Ing. Veronika Zemanová, Mendlovo nám. 1a, Brno, 60300

- (51) **F02M 35/10** (2006.01)
(11) 304415
(40) 19.06.2013
(21) **2011-796**
(73) Fakulta strojní, Výzkumné centrum spalovacích motorů a automobilů Josefa Božka, Praha 6, CZ
(72) Miklánek Lubomír Ing., Praha 4, CZ
(54) **Zařízení pro zvyšování intenzity víření protékajících médií, zejména v sacím potrubí spalovacích motorů**
(22) 06.12.2011
(74) Ing. Václav Kratochvíl, Husníkova 2086/22, Praha 5, 15800

- (51) **F23C 10/02** (2006.01)
F23C 10/06 (2006.01)
F22B 31/00 (2006.01)
(11) 304410
(40) 12.03.2003
(21) **2002-2458**
(73) THE BABCOCK & WILCOX COMPANY, Barberton, OH, US
(72) Belin Felix, Brecksville, OH, US
Maryamchik Mikhail, Copley, OH, US

- Kavidass Sundara M., Uniontown, OH, US
Walker David J., Wadsworth, OH, US
Wietzke Donald L., Carlsbad, CA, US
(54) **Kotel s cirkulační fluidní vrstvou a říditelným vestavěným tepelným výměníkem**
(32) 17.07.2001
(31) 01/906993
(33) US
(22) 16.07.2002
(74) Dr. Karel Čermák, Národní třída 32, Praha 1, 11000

- (51) **G01N 27/31** (2006.01)
C07C 49/747 (2006.01)
(11) 304417
(40) 09.10.2013
(21) **2012-222**
(73) Mikrobiologický ústav AV ČR, v. v. i., Praha 4 - Krč, CZ
Lékařská fakulta, Univerzita Palackého v Olomouci, Olomouc, CZ
Přírodovědecká fakulta, Univerzita Palackého v Olomouci, Olomouc, CZ
(72) Kopecký Jiří Ing., Třeboň, CZ
Vacek Jan Ing., Brno - Nový Lískovec, CZ
Hrbáč Jan Doc., Horka nad Moravou, CZ
Halouzka Vladimír Mgr., Olomouc, CZ
Jakubec Petr Mgr., Budišov nad Budišovkou, CZ
(54) **Film elektrooxidovaného nostotrebinu 6 s permselektivními vlastnostmi pro nízkomolekulární biologicky aktivní látky, elektrochemický senzor a způsob stanovení těchto látek**
(22) 30.03.2012

Seznam majitelů udělených patent

(73) AKZO NOBEL N. V., Arnhem, NL	(11) 304411	(51) C 09 J 161/28	(2006.01)	(73) ORION CORPORATION, FIN-02200 Espoo, FI	(11) 304416	(51) A 61 K 31/198	(2006.01)
České vysoké učení technické v Praze Fakulta stavební, Praha 6, CZ	304412	C 04 B 28/18	(2006.01)	Přírodovědecká fakulta, Univerzita Palackého v Olomouci, Olomouc, CZ	304417	G 01 N 27/31	(2006.01)
Fakulta strojní, Výzkumné centrum spalovacích motorů a automobilů Josefa Božka, Praha 6, CZ	304415	F 02 M 35/10	(2006.01)	THE BABCOCK & WILCOX COMPANY, Barberton, OH, US	304410	F 23 C 10/02	(2006.01)
JUKI CORPORATION, Tokyo, JP	304418	D 05 B 3/06	(2006.01)	Vysoká škola chemicko-technologická v Praze, Praha, CZ	304412	C 04 B 28/18	(2006.01)
Lékařská fakulta, Univerzita Palackého v Olomouci, Olomouc, CZ	304417	G 01 N 27/31	(2006.01)	Výzkumný ústav živočišné výroby, v. v. i., Praha 10 - Uhřetín, CZ	304413	A 23 L 1/305	(2006.01)
Mendelova univerzita v Brně, Brno, CZ	304419	E 04 H 17/16	(2006.01)	Řuričko Bohumír Ing., Praha 5, Smíchov, CZ	304414	A 63 F 9/10	(2006.01)
Mikrobiologický ústav AV ČR, v. v. i., Praha 4 - Krč, CZ	304417	G 01 N 27/31	(2006.01)				

Udělené evropské patenty

Evropský patentový úřad udělil následující evropské patenty s účinkem pro Českou republiku. Tyto patenty mohou být zrušeny nebo zachovány v pozměněném znění Evropským patentovým úřadem v řízení o odporu. K tomu, aby nabyl evropský patent účinnosti na území České republiky, je třeba, aby byl Úřadu předložen ve stanovené lhůtě překlad patentového spisu do českého jazyka (§ 35c odst. 2 až 4 zákona č. 527/1990 Sb., v platném znění).

(97) EP 1369098	(47) 09.04.2014	(97) EP 1745233	(47) 09.04.2014	(97) EP 1888325	(47) 09.04.2014	(97) EP 1991856	(47) 09.04.2014
(97) EP 1403266	(47) 09.04.2014	(97) EP 1749118	(47) 09.04.2014	(97) EP 1889208	(47) 09.04.2014	(97) EP 1992354	(47) 09.04.2014
(97) EP 1456234	(47) 09.04.2014	(97) EP 1752240	(47) 09.04.2014	(97) EP 1891479	(47) 09.04.2014	(97) EP 1993585	(47) 09.04.2014
(97) EP 1467955	(47) 09.04.2014	(97) EP 1753544	(47) 09.04.2014	(97) EP 1892924	(47) 09.04.2014	(97) EP 1994267	(47) 09.04.2014
(97) EP 1474465	(47) 09.04.2014	(97) EP 1756502	(47) 09.04.2014	(97) EP 1892993	(47) 09.04.2014	(97) EP 1994715	(47) 09.04.2014
(97) EP 1478944	(47) 09.04.2014	(97) EP 1757755	(47) 09.04.2014	(97) EP 1894982	(47) 09.04.2014	(97) EP 1994808	(47) 09.04.2014
(97) EP 1479003	(47) 09.04.2014	(97) EP 1761621	(47) 09.04.2014	(97) EP 1897605	(47) 09.04.2014	(97) EP 1999067	(47) 09.04.2014
(97) EP 1486698	(47) 09.04.2014	(97) EP 1768406	(47) 09.04.2014	(97) EP 1899652	(47) 09.04.2014	(97) EP 1999429	(47) 09.04.2014
(97) EP 1504227	(47) 09.04.2014	(97) EP 1774541	(47) 09.04.2014	(97) EP 1900118	(47) 09.04.2014	(97) EP 2001369	(47) 09.04.2014
(97) EP 1504229	(47) 09.04.2014	(97) EP 1780384	(47) 09.04.2014	(97) EP 1900523	(47) 09.04.2014	(97) EP 2010947	(47) 09.04.2014
(97) EP 1511157	(47) 09.04.2014	(97) EP 1783316	(47) 09.04.2014	(97) EP 1901774	(47) 09.04.2014	(97) EP 2013138	(47) 09.04.2014
(97) EP 1523517	(47) 09.04.2014	(97) EP 1783433	(47) 09.04.2014	(97) EP 1902454	(47) 09.04.2014	(97) EP 2014417	(47) 09.04.2014
(97) EP 1529545	(47) 09.04.2014	(97) EP 1784603	(47) 09.04.2014	(97) EP 1904678	(47) 09.04.2014	(97) EP 2015754	(47) 09.04.2014
(97) EP 1532994	(47) 09.04.2014	(97) EP 1785132	(47) 09.04.2014	(97) EP 1905619	(47) 09.04.2014	(97) EP 2018363	(47) 09.04.2014
(97) EP 1533117	(47) 09.04.2014	(97) EP 1789998	(47) 09.04.2014	(97) EP 1910094	(47) 09.04.2014	(97) EP 2018553	(47) 09.04.2014
(97) EP 1539659	(47) 09.04.2014	(97) EP 1790470	(47) 09.04.2014	(97) EP 1910800	(47) 09.04.2014	(97) EP 2021364	(47) 09.04.2014
(97) EP 1541961	(47) 09.04.2014	(97) EP 1798015	(47) 09.04.2014	(97) EP 1912247	(47) 09.04.2014	(97) EP 2021405	(47) 09.04.2014
(97) EP 1549498	(47) 09.04.2014	(97) EP 1801020	(47) 09.04.2014	(97) EP 1919197	(47) 09.04.2014	(97) EP 2023141	(47) 09.04.2014
(97) EP 1552635	(47) 09.04.2014	(97) EP 1801740	(47) 09.04.2014	(97) EP 1919406	(47) 09.04.2014	(97) EP 2024399	(47) 09.04.2014
(97) EP 1560217	(47) 09.04.2014	(97) EP 1802589	(47) 09.04.2014	(97) EP 1919728	(47) 09.04.2014	(97) EP 2028136	(47) 09.04.2014
(97) EP 1560936	(47) 09.04.2014	(97) EP 1808856	(47) 09.04.2014	(97) EP 1920424	(47) 09.04.2014	(97) EP 2028736	(47) 09.04.2014
(97) EP 1563423	(47) 09.04.2014	(97) EP 1809100	(47) 09.04.2014	(97) EP 1920586	(47) 09.04.2014	(97) EP 2032253	(47) 09.04.2014
(97) EP 1566233	(47) 09.04.2014	(97) EP 1814501	(47) 09.04.2014	(97) EP 1920726	(47) 09.04.2014	(97) EP 2035253	(47) 09.04.2014
(97) EP 1568280	(47) 09.04.2014	(97) EP 1814715	(47) 09.04.2014	(97) EP 1924144	(47) 09.04.2014	(97) EP 2038327	(47) 09.04.2014
(97) EP 1581232	(47) 09.04.2014	(97) EP 1816021	(47) 09.04.2014	(97) EP 1925056	(47) 09.04.2014	(97) EP 2044790	(47) 09.04.2014
(97) EP 1583464	(47) 09.04.2014	(97) EP 1817249	(47) 09.04.2014	(97) EP 1926455	(47) 09.04.2014	(97) EP 2045564	(47) 09.04.2014
(97) EP 1595112	(47) 09.04.2014	(97) EP 1817263	(47) 09.04.2014	(97) EP 1932840	(47) 09.04.2014	(97) EP 2046248	(47) 09.04.2014
(97) EP 1599075	(47) 09.04.2014	(97) EP 1824604	(47) 09.04.2014	(97) EP 1934000	(47) 09.04.2014	(97) EP 2052116	(47) 09.04.2014
(97) EP 1599343	(47) 09.04.2014	(97) EP 1825827	(47) 09.04.2014	(97) EP 1936659	(47) 09.04.2014	(97) EP 2053184	(47) 09.04.2014
(97) EP 1599379	(47) 09.04.2014	(97) EP 1825922	(47) 09.04.2014	(97) EP 1937720	(47) 09.04.2014	(97) EP 2053302	(47) 09.04.2014
(97) EP 1603860	(47) 09.04.2014	(97) EP 1828661	(47) 09.04.2014	(97) EP 1940459	(47) 09.04.2014	(97) EP 2054115	(47) 09.04.2014
(97) EP 1612480	(47) 09.04.2014	(97) EP 1831970	(47) 09.04.2014	(97) EP 1942371	(47) 09.04.2014	(97) EP 2056590	(47) 09.04.2014
(97) EP 1622508	(47) 09.04.2014	(97) EP 1832158	(47) 09.04.2014	(97) EP 1942824	(47) 09.04.2014	(97) EP 2056706	(47) 09.04.2014
(97) EP 1623883	(47) 09.04.2014	(97) EP 1834957	(47) 09.04.2014	(97) EP 1946661	(47) 09.04.2014	(97) EP 2057922	(47) 09.04.2014
(97) EP 1628967	(47) 09.04.2014	(97) EP 1835737	(47) 09.04.2014	(97) EP 1947235	(47) 09.04.2014	(97) EP 2058586	(47) 09.04.2014
(97) EP 1641739	(47) 09.04.2014	(97) EP 1839739	(47) 09.04.2014	(97) EP 1947973	(47) 09.04.2014	(97) EP 2059388	(47) 09.04.2014
(97) EP 1642113	(47) 09.04.2014	(97) EP 1839791	(47) 09.04.2014	(97) EP 1948142	(47) 09.04.2014	(97) EP 2060092	(47) 09.04.2014
(97) EP 1642133	(47) 09.04.2014	(97) EP 1840961	(47) 09.04.2014	(97) EP 1949994	(47) 09.04.2014	(97) EP 2060578	(47) 09.04.2014
(97) EP 1644027	(47) 09.04.2014	(97) EP 1845942	(47) 09.04.2014	(97) EP 1951809	(47) 09.04.2014	(97) EP 2061549	(47) 09.04.2014
(97) EP 1644349	(47) 09.04.2014	(97) EP 1848413	(47) 09.04.2014	(97) EP 1952950	(47) 09.04.2014	(97) EP 2062377	(47) 09.04.2014
(97) EP 1656144	(47) 09.04.2014	(97) EP 1848564	(47) 09.04.2014	(97) EP 1953465	(47) 09.04.2014	(97) EP 2062721	(47) 09.04.2014
(97) EP 1663965	(47) 09.04.2014	(97) EP 1849656	(47) 09.04.2014	(97) EP 1955830	(47) 09.04.2014	(97) EP 2065083	(47) 09.04.2014
(97) EP 1664263	(47) 09.04.2014	(97) EP 1849789	(47) 09.04.2014	(97) EP 1957752	(47) 09.04.2014	(97) EP 2065116	(47) 09.04.2014
(97) EP 1667752	(47) 09.04.2014	(97) EP 1851172	(47) 09.04.2014	(97) EP 1960205	(47) 09.04.2014	(97) EP 2068525	(47) 09.04.2014
(97) EP 1668186	(47) 09.04.2014	(97) EP 1851316	(47) 09.04.2014	(97) EP 1961580	(47) 09.04.2014	(97) EP 2069233	(47) 09.04.2014
(97) EP 1671483	(47) 09.04.2014	(97) EP 1853284	(47) 09.04.2014	(97) EP 1965242	(47) 09.04.2014	(97) EP 2069835	(47) 09.04.2014
(97) EP 1672029	(47) 09.04.2014	(97) EP 1853427	(47) 09.04.2014	(97) EP 1969381	(47) 09.04.2014	(97) EP 2070258	(47) 09.04.2014
(97) EP 1673801	(47) 09.04.2014	(97) EP 1854235	(47) 09.04.2014	(97) EP 1969436	(47) 09.04.2014	(97) EP 2071298	(47) 09.04.2014
(97) EP 1676406	(47) 09.04.2014	(97) EP 1855820	(47) 09.04.2014	(97) EP 1969567	(47) 09.04.2014	(97) EP 2072562	(47) 09.04.2014
(97) EP 1679930	(47) 09.04.2014	(97) EP 1857075	(47) 09.04.2014	(97) EP 1970155	(47) 09.04.2014	(97) EP 2073128	(47) 09.04.2014
(97) EP 1693514	(47) 09.04.2014	(97) EP 1857703	(47) 09.04.2014	(97) EP 1970396	(47) 09.04.2014	(97) EP 2075481	(47) 09.04.2014
(97) EP 1695740	(47) 09.04.2014	(97) EP 1857815	(47) 09.04.2014	(97) EP 1972081	(47) 09.04.2014	(97) EP 2077860	(47) 09.04.2014
(97) EP 1696985	(47) 09.04.2014	(97) EP 1858700	(47) 09.04.2014	(97) EP 1972517	(47) 09.04.2014	(97) EP 2078754	(47) 09.04.2014
(97) EP 1702387	(47) 09.04.2014	(97) EP 1858737	(47) 09.04.2014	(97) EP 1973502	(47) 09.04.2014	(97) EP 2080806	(47) 09.04.2014
(97) EP 1716659	(47) 09.04.2014	(97) EP 1862326	(47) 09.04.2014	(97) EP 1977998	(47) 09.04.2014	(97) EP 2081486	(47) 09.04.2014
(97) EP 1719310	(47) 09.04.2014	(97) EP 1867031	(47) 09.04.2014	(97) EP 1978980	(47) 09.04.2014	(97) EP 2081519	(47) 09.04.2014
(97) EP 1719360	(47) 09.04.2014	(97) EP 1867232	(47) 09.04.2014	(97) EP 1979991	(47) 09.04.2014	(97) EP 2082625	(47) 09.04.2014
(97) EP 1723286	(47) 09.04.2014	(97) EP 1868558	(47) 09.04.2014	(97) EP 1981996	(47) 09.04.2014	(97) EP 2082699	(47) 09.04.2014
(97) EP 1725253	(47) 09.04.2014	(97) EP 1870962	(47) 09.04.2014	(97) EP 1983681	(47) 09.04.2014	(97) EP 2084094	(47) 09.04.2014
(97) EP 1725658	(47) 09.04.2014	(97) EP 1873501	(47) 09.04.2014	(97) EP 1983891	(47) 09.04.2014	(97) EP 2084826	(47) 09.04.2014
(97) EP 1725919	(47) 09.04.2014	(97) EP 1876986	(47) 09.04.2014	(97) EP 1984140	(47) 09.04.2014	(97) EP 2087348	(47) 09.04.2014
(97) EP 1726513	(47) 09.04.2014	(97) EP 1878299	(47) 09.04.2014	(97) EP 1984334	(47) 09.04.2014	(97) EP 2091590	(47) 09.04.2014
(97) EP 1727937	(47) 09.04.2014	(97) EP 1880131	(47) 09.04.2014	(97) EP 1987305	(47) 09.04.2014	(97) EP 2092085	(47) 09.04.2014
(97) EP 1728480	(47) 09.04.2014	(97) EP 1880563	(47) 09.04.2014	(97) EP 1987440	(47) 09.04.2014	(97) EP 2092364	(47) 09.04.2014
(97) EP 1730502	(47) 09.04.2014	(97) EP 1883328	(47) 09.04.2014	(97) EP 1989160	(47) 09.04.2014	(97) EP 2093341	(47) 09.04.2014
(97) EP 1731574	(47) 09.04.2014	(97) EP 1883357	(47) 09.04.2014	(97) EP 1989454	(47) 09.04.2014	(97) EP 2093410	(47) 09.04.2014
(97) EP 1741725	(47) 09.04.2014	(97) EP 1883707	(47) 09.04.2014	(97) EP 1989802	(47) 09.04.2014	(97) EP 2094029	(47) 09.04.2014
(97) EP 1744612	(47) 09.04.2014	(97) EP 1888009	(47) 09.04.2014	(97) EP 1991796	(47) 09.04.2014	(97) EP 2095234	(47) 09.04.2014

(97) EP 2500302	(47) 09.04.2014	(97) EP 2535173	(47) 09.04.2014	(97) EP 2562609	(47) 09.04.2014	(97) EP 2585929	(47) 09.04.2014
(97) EP 2501333	(47) 09.04.2014	(97) EP 2535247	(47) 09.04.2014	(97) EP 2563284	(47) 09.04.2014	(97) EP 2586175	(47) 09.04.2014
(97) EP 2501357	(47) 09.04.2014	(97) EP 2536271	(47) 09.04.2014	(97) EP 2563641	(47) 09.04.2014	(97) EP 2587923	(47) 09.04.2014
(97) EP 2504634	(47) 09.04.2014	(97) EP 2536560	(47) 09.04.2014	(97) EP 2563668	(47) 09.04.2014	(97) EP 2588394	(47) 09.04.2014
(97) EP 2505108	(47) 09.04.2014	(97) EP 2536703	(47) 09.04.2014	(97) EP 2564211	(47) 09.04.2014	(97) EP 2588372	(47) 09.04.2014
(97) EP 2506093	(47) 09.04.2014	(97) EP 2536773	(47) 09.04.2014	(97) EP 2564283	(47) 09.04.2014	(97) EP 2588700	(47) 09.04.2014
(97) EP 2506506	(47) 09.04.2014	(97) EP 2537041	(47) 09.04.2014	(97) EP 2565148	(47) 09.04.2014	(97) EP 2589251	(47) 09.04.2014
(97) EP 2507248	(47) 09.04.2014	(97) EP 2537286	(47) 09.04.2014	(97) EP 2565627	(47) 09.04.2014	(97) EP 2591151	(47) 09.04.2014
(97) EP 2507510	(47) 09.04.2014	(97) EP 2537362	(47) 09.04.2014	(97) EP 2566247	(47) 09.04.2014	(97) EP 2591297	(47) 09.04.2014
(97) EP 2508331	(47) 09.04.2014	(97) EP 2539245	(47) 09.04.2014	(97) EP 2566946	(47) 09.04.2014	(97) EP 2592558	(47) 09.04.2014
(97) EP 2510412	(47) 09.04.2014	(97) EP 2539595	(47) 09.04.2014	(97) EP 2567130	(47) 09.04.2014	(97) EP 2593613	(47) 09.04.2014
(97) EP 2511140	(47) 09.04.2014	(97) EP 2539600	(47) 09.04.2014	(97) EP 2567137	(47) 09.04.2014	(97) EP 2593781	(47) 09.04.2014
(97) EP 2512762	(47) 09.04.2014	(97) EP 2539653	(47) 09.04.2014	(97) EP 2568199	(47) 09.04.2014	(97) EP 2593813	(47) 09.04.2014
(97) EP 2512865	(47) 09.04.2014	(97) EP 2539671	(47) 09.04.2014	(97) EP 2568301	(47) 09.04.2014	(97) EP 2594662	(47) 09.04.2014
(97) EP 2514024	(47) 09.04.2014	(97) EP 2539774	(47) 09.04.2014	(97) EP 2568780	(47) 09.04.2014	(97) EP 2595352	(47) 09.04.2014
(97) EP 2514900	(47) 09.04.2014	(97) EP 2539895	(47) 09.04.2014	(97) EP 2568929	(47) 09.04.2014	(97) EP 2595479	(47) 09.04.2014
(97) EP 2515003	(47) 09.04.2014	(97) EP 2540072	(47) 09.04.2014	(97) EP 2569240	(47) 09.04.2014	(97) EP 2597231	(47) 09.04.2014
(97) EP 2515582	(47) 09.04.2014	(97) EP 2540155	(47) 09.04.2014	(97) EP 2569484	(47) 09.04.2014	(97) EP 2597871	(47) 09.04.2014
(97) EP 2515754	(47) 09.04.2014	(97) EP 2540229	(47) 09.04.2014	(97) EP 2569786	(47) 09.04.2014	(97) EP 2600280	(47) 09.04.2014
(97) EP 2516318	(47) 09.04.2014	(97) EP 2540556	(47) 09.04.2014	(97) EP 2570688	(47) 09.04.2014	(97) EP 2602894	(47) 09.04.2014
(97) EP 2516371	(47) 09.04.2014	(97) EP 2540893	(47) 09.04.2014	(97) EP 2572151	(47) 09.04.2014	(97) EP 2603304	(47) 09.04.2014
(97) EP 2516415	(47) 09.04.2014	(97) EP 2542149	(47) 09.04.2014	(97) EP 2572279	(47) 09.04.2014	(97) EP 2604458	(47) 09.04.2014
(97) EP 2516571	(47) 09.04.2014	(97) EP 2542658	(47) 09.04.2014	(97) EP 2572515	(47) 09.04.2014	(97) EP 2604758	(47) 09.04.2014
(97) EP 2518151	(47) 09.04.2014	(97) EP 2542702	(47) 09.04.2014	(97) EP 2573012	(47) 09.04.2014	(97) EP 2605034	(47) 09.04.2014
(97) EP 2519301	(47) 09.04.2014	(97) EP 2542796	(47) 09.04.2014	(97) EP 2573368	(47) 09.04.2014	(97) EP 2605987	(47) 09.04.2014
(97) EP 2519403	(47) 09.04.2014	(97) EP 2542811	(47) 09.04.2014	(97) EP 2574633	(47) 09.04.2014	(97) EP 2606404	(47) 09.04.2014
(97) EP 2519591	(47) 09.04.2014	(97) EP 2543137	(47) 09.04.2014	(97) EP 2574885	(47) 09.04.2014	(97) EP 2608299	(47) 09.04.2014
(97) EP 2520697	(47) 09.04.2014	(97) EP 2543557	(47) 09.04.2014	(97) EP 2575255	(47) 09.04.2014	(97) EP 2608646	(47) 09.04.2014
(97) EP 2521208	(47) 09.04.2014	(97) EP 2545773	(47) 09.04.2014	(97) EP 2575488	(47) 09.04.2014	(97) EP 2609702	(47) 09.04.2014
(97) EP 2521655	(47) 09.04.2014	(97) EP 2546067	(47) 09.04.2014	(97) EP 2575494	(47) 09.04.2014	(97) EP 2615869	(47) 09.04.2014
(97) EP 2521827	(47) 09.04.2014	(97) EP 2546620	(47) 09.04.2014	(97) EP 2576697	(47) 09.04.2014	(97) EP 2615879	(47) 09.04.2014
(97) EP 2522531	(47) 09.04.2014	(97) EP 2546631	(47) 09.04.2014	(97) EP 2577033	(47) 09.04.2014	(97) EP 2615880	(47) 09.04.2014
(97) EP 2524613	(47) 09.04.2014	(97) EP 2546678	(47) 09.04.2014	(97) EP 2577123	(47) 09.04.2014	(97) EP 2617335	(47) 09.04.2014
(97) EP 2524614	(47) 09.04.2014	(97) EP 2548407	(47) 09.04.2014	(97) EP 2577328	(47) 09.04.2014	(97) EP 2617868	(47) 09.04.2014
(97) EP 2525183	(47) 09.04.2014	(97) EP 2548524	(47) 09.04.2014	(97) EP 2577678	(47) 09.04.2014	(97) EP 2618541	(47) 09.04.2014
(97) EP 2526706	(47) 09.04.2014	(97) EP 2551585	(47) 09.04.2014	(97) EP 2577707	(47) 09.04.2014	(97) EP 2621791	(47) 09.04.2014
(97) EP 2526723	(47) 09.04.2014	(97) EP 2551965	(47) 09.04.2014	(97) EP 2577730	(47) 09.04.2014	(97) EP 2623418	(47) 09.04.2014
(97) EP 2527789	(47) 09.04.2014	(97) EP 2551981	(47) 09.04.2014	(97) EP 2578367	(47) 09.04.2014	(97) EP 2623781	(47) 09.04.2014
(97) EP 2529044	(47) 09.04.2014	(97) EP 2552576	(47) 09.04.2014	(97) EP 2578536	(47) 09.04.2014	(97) EP 2623813	(47) 09.04.2014
(97) EP 2529928	(47) 09.04.2014	(97) EP 2554089	(47) 09.04.2014	(97) EP 2579355	(47) 09.04.2014	(97) EP 2625992	(47) 09.04.2014
(97) EP 2530034	(47) 09.04.2014	(97) EP 2554090	(47) 09.04.2014	(97) EP 2580027	(47) 09.04.2014	(97) EP 2626628	(47) 09.04.2014
(97) EP 2530294	(47) 09.04.2014	(97) EP 2554357	(47) 09.04.2014	(97) EP 2580085	(47) 09.04.2014	(97) EP 2628581	(47) 09.04.2014
(97) EP 2531672	(47) 09.04.2014	(97) EP 2554375	(47) 09.04.2014	(97) EP 2580501	(47) 09.04.2014	(97) EP 2631584	(47) 09.04.2014
(97) EP 2531679	(47) 09.04.2014	(97) EP 2554748	(47) 09.04.2014	(97) EP 2580797	(47) 09.04.2014	(97) EP 2633523	(47) 09.04.2014
(97) EP 2531939	(47) 09.04.2014	(97) EP 2554958	(47) 09.04.2014	(97) EP 2582573	(47) 09.04.2014	(97) EP 2634629	(47) 09.04.2014
(97) EP 2532077	(47) 09.04.2014	(97) EP 2556897	(47) 09.04.2014	(97) EP 2583329	(47) 09.04.2014	(97) EP 2636717	(47) 09.04.2014
(97) EP 2532081	(47) 09.04.2014	(97) EP 2556982	(47) 09.04.2014	(97) EP 2583333	(47) 09.04.2014	(97) EP 2641856	(47) 09.04.2014
(97) EP 2532568	(47) 09.04.2014	(97) EP 2557053	(47) 09.04.2014	(97) EP 2583484	(47) 09.04.2014	(97) EP 2649347	(47) 09.04.2014
(97) EP 2532607	(47) 09.04.2014	(97) EP 2557096	(47) 09.04.2014	(97) EP 2583594	(47) 09.04.2014	(97) EP 2651263	(47) 09.04.2014
(97) EP 2532975	(47) 09.04.2014	(97) EP 2557961	(47) 09.04.2014	(97) EP 2583682	(47) 09.04.2014	(97) EP 2651563	(47) 09.04.2014
(97) EP 2533868	(47) 09.04.2014	(97) EP 2558760	(47) 09.04.2014	(97) EP 2583845	(47) 09.04.2014	(97) EP 2652702	(47) 09.04.2014
(97) EP 2533912	(47) 09.04.2014	(97) EP 2559042	(47) 09.04.2014	(97) EP 2584058	(47) 09.04.2014	(97) EP 2655074	(47) 09.04.2014
(97) EP 2533959	(47) 09.04.2014	(97) EP 2559336	(47) 09.04.2014	(97) EP 2584726	(47) 09.04.2014	(97) EP 2659505	(47) 09.04.2014
(97) EP 2534291	(47) 09.04.2014	(97) EP 2559367	(47) 09.04.2014	(97) EP 2584878	(47) 09.04.2014	(97) EP 2660377	(47) 09.04.2014
(97) EP 2534384	(47) 09.04.2014	(97) EP 2560698	(47) 09.04.2014	(97) EP 2584918	(47) 09.04.2014	(97) EP 2692668	(47) 09.04.2014
(97) EP 2534389	(47) 09.04.2014	(97) EP 2560718	(47) 09.04.2014	(97) EP 2585201	(47) 09.04.2014		
(97) EP 2534612	(47) 09.04.2014	(97) EP 2560971	(47) 09.04.2014	(97) EP 2585238	(47) 09.04.2014		
(97) EP 2535068	(47) 09.04.2014	(97) EP 2561713	(47) 09.04.2014	(97) EP 2585540	(47) 09.04.2014		

Zveřejněné překlady evropských patentových spisů

U následujících udělených evropských patentů s účinky pro Českou republiku byl majitelem předložen překlad patentového spisu do českého jazyka (§ 35c odst. 2 až 4 zákona č. 527/1990 Sb., v platném znění). Údaje jsou řazeny vzestupně podle čísel evropských patentů.

(97) EP 1442404		(54) Systém a způsob pro poskytování komunikační služby
(47) 01.01.2014		(32) 324333 P, 396404 P
(97) 03.04.2003		(31) 24.09.2001, 15.07.2002
(51) H04M 17/00	(2006.01)	(33) US, US
H04M 17/02	(2006.01)	(86) PCT/US2002/030281
G06Q 20/10	(2012.01)	(87) WO 2003/027805
(96) 24.09.2002		(74) A. Holas & partner Patentová a známková kancelář, Ing. Mgr. Hana Holasová, Křížová 4, Brno, 60300
(96) 02773550.5		
(73) E2Interactive, Inc. D/B/A E2Interactive, Inc., Atlanta, GA 30303, US		
(72) SMITH, Merrill Brooks, Atlanta, GA 30303, US		
GRAVES, Phillip Craig, Atlanta, GA 30342, US		
(97) EP 1545861		
(47) 01.01.2014		

- (97) 11.03.2004
(51) **B29C 47/36** (2006.01)
C01B 31/04 (2006.01)
C04B 35/52 (2006.01)
C04B 35/634 (2006.01)
C04B 35/83 (2006.01)
C25B 11/12 (2006.01)
C04B 35/532 (2006.01)
(96) 27.08.2003
(96) 03791951.1
(73) GrafTech International Holdings Inc., Parma, OH 44130, US
(72) KORTOVICH, James, William, Strongsville, OH 44136, US
SHAO, Richard, Liichang, North Royalton, OH 44133, US
HUANG, Dai, Sagamore Hills, OH 44067, US
LEWIS, Irwin, Charles, Strongsville, OH 44136, US
LEWIS, Richard, Thomas, Auburn, OH 44023, US
(54) **Proces výroby grafitových součástí**
(32) 406146 P
(31) 27.08.2002
(33) US
(86) PCT/US2003/027155
(87) WO 2004/020185
(74) PATENTSERVIS Praha a.s., Na Podkovce 281/10, Praha 4, 14700
-
- (97) **EP 1558328**
(47) 04.12.2013
(97) 22.04.2004
(51) **A61M 39/10** (2006.01)
G06K 7/10 (2006.01)
(96) 09.10.2003
(96) 03748864.0
(73) Medical Vision AB, 131 30 Nacka, SE
(72) MÖLLSTAM, Anders, S-132 36 Saltsjö-boo, SE
(54) **Medicínské identifikační zařízení**
(32) 0202991
(31) 10.10.2002
(33) SE
(86) PCT/SE2003/001574
(87) WO 2004/033024
(74) Rott, Růžička & Guttman Patentové, známkové a advokátní kanceláře,
JUDr. Ing. Miloslav Hainz, Vinohradská 37, Praha 2, 12000
-
- (97) **EP 1599243**
(47) 25.12.2013
(97) 16.09.2004
(51) **A61M 15/00** (2006.01)
(96) 04.03.2004
(96) 04717367.9
(73) NORTON HEALTHCARE LIMITED, Swiss Cottage London NW6 3RZ,
GB
(72) BARNEY, Brian, Great Dunmow, Essex CM6 1DN, GB
(54) **Zařízení pro dávkování léku s displejem indikujícím stav vnitřního
zásobníku léku**
(32) 0304905, 452260 P, 0401649
(31) 04.03.2003, 05.03.2003, 26.01.2004
(33) GB, US, GB
(86) PCT/US2004/006511
(87) WO 2004/078236
(74) Společná advokátní kancelář Všeťečka Zelený Švorčík Kalenský a
partneři, JUDr. Michal Havlík, Hálkova 2, Praha 2, 12000
-
- (97) **EP 1608762**
(47) 08.01.2014
(97) 07.10.2004
(51) **C12N 15/86** (2006.01)
A61K 35/76 (2006.01)
C07K 14/18 (2006.01)
(96) 19.03.2004
(96) 04757890.1
(73) Alphavax, Inc., Research Triangle Park, NC 27709-0307, US
(72) SMITH, Jonathan, F., Cary, NC 27511, US
KAMRUD, Kurt, Apex, NC 27502, US
RAYNER, Jon, O., Olathe, Kansas 66062, US
(54) **Vylepšené replikony alfaviru a pomocné konstrukty**
(32) 456196 P
(31) 20.03.2003
-
- (33) US
(86) PCT/US2004/008458
(87) WO 2004/085660
(74) A. Holas & partner Patentová a známková kancelář, Ing. Mgr. Hana
Holasová, Křížová 4, Brno, 60300
-
- (97) **EP 1644076**
(47) 25.12.2013
(97) 20.01.2005
(51) **A61N 1/30** (2006.01)
A61N 1/20 (2006.01)
(96) 24.06.2004
(96) 04756017.2
(73) JOHNSON & JOHNSON CONSUMER COMPANIES, INC., Skillman,
NJ 08558-9418, US
(72) SUN, Ying, Belle Mead, NJ 08502, US
WU, Jeffrey, Warrington, PA 18976, US
LIU, Jue-Chen, Belle Mead, NJ 08502, US
CHANTALAT, Jeannette, Princeton, NJ 08540, US
OMER, Aliya, Princeton, NJ 08540, US
(54) **Povrchový prostředek pro léčení akné a růžovky s galvanicky
vytvářenou elektřinou**
(32) 609727, 685282, 874917
(31) 30.06.2003, 14.10.2003, 23.06.2004
(33) US, US, US
(86) PCT/US2004/020271
(87) WO 2005/004982
(74) Společná advokátní kancelář Všeťečka Zelený Švorčík Kalenský a
partneři, JUDr. Michal Havlík, Hálkova 2, Praha 2, 12000
-
- (97) **EP 1660047**
(47) 27.11.2013
(97) 24.02.2005
(51) **A61K 9/16** (2006.01)
A61K 9/48 (2006.01)
A61K 47/12 (2006.01)
A61K 9/20 (2006.01)
A61K 38/23 (2006.01)
A61K 38/28 (2006.01)
(96) 13.08.2004
(96) 04781139.3
(73) Biocon Limited, Bangalore 560 100 Karnataka, IN
(72) OPAWALE, Foyeke, Raleigh, NC 27613, US
SOLTERO, Richard, Holly Springs, NC 27540, US
(54) **Pevné dávkovací formulace mikročásticových solí mastných kyselin
pro terapeutické látky**
(32) 494821 P
(31) 13.08.2003
(33) US
(86) PCT/US2004/026403
(87) WO 2005/016312
(74) A. Holas & partner Patentová a známková kancelář, Ing. Mgr. Hana
Holasová, Křížová 4, Brno, 60300
-
- (97) **EP 1694363**
(47) 22.01.2014
(97) 30.06.2005
(51) **A61K 47/48** (2006.01)
C08G 65/08 (2006.01)
A61P 25/36 (2006.01)
(96) 16.12.2004
(96) 04814802.7
(73) Nektar Therapeutics, San Francisco CA 94158, US
(72) BENTLEY, Michael, D., Huntsville, AL 35801, US
VIEGAS, Tacey, X., Madison, AL 35758, US
GOODIN, Richard, R., Fayetteville, TN 37334, US
CHENG, Lin, Huntsville, AL 35803, US
ZHAO, Xuan, Huntsville, AL 35803, US
(54) **Monodisperzní PEGylované naloxolové kompozice**
(32) 530122 P
(31) 16.12.2003
(33) US

(86) PCT/US2004/042661
(87) WO 2005/058367
(74) Traplová Hakr Kubát, advokátní a patentová kancelář, Ing. Jan Kubát, Přístavní 24, Praha 7, 17000

(97) **EP 1696820**
(47) 15.01.2014
(97) 26.05.2005
(51) **A61D 1/00** (2006.01)
A01K 45/00 (2006.01)

(96) 04.11.2004
(96) 04800806.4
(73) NOVA-TECH ENGINEERING, INC., Willmar, MN 56201-2282, US
(72) GORANS, Marc, S., Willmar, MN 56201, US
JOHNSON, Scott, C., Blomkest, MN 56216, US

(54) **Ošetření zubáku s ochranou jazyka**
(32) 702369
(31) 06.11.2003
(33) US
(86) PCT/US2004/036974
(87) WO 2005/046323
(74) Čermák a spol., JUDr. Karel Čermák, Elišky Peškové 15/735, Praha 5, 15000

(97) **EP 1702992**
(47) 11.12.2013
(97) 23.06.2005
(51) **B22D 43/00** (2006.01)
F27D 3/15 (2006.01)
C21B 7/14 (2006.01)

(96) 05.04.2004
(96) 04725667.2
(73) Sheng, Fuchun, Yantai, Shandong 264000, CN
(72) Sheng, Fuchun, Yantai, Shandong 264000, CN
(54) **Způsob účinného vyjmutí strusky z roztaveného železa a zařízení k provádění tohoto způsobu**

(32) 200310121101
(31) 15.12.2003
(33) CN
(86) PCT/CN2004/000308
(87) WO 2005/056840
(74) Traplová Hakr Kubát, advokátní a patentová kancelář, Ing. Eduard Hakr, Přístavní 24, Praha 7, 17000

(97) **EP 1753670**
(47) 11.12.2013
(97) 29.12.2005
(51) **B65D 75/58** (2006.01)
B65D 77/20 (2006.01)
B32B 27/08 (2006.01)

(96) 26.05.2005
(96) 05754271.4
(73) Sonoco Development, Inc., Hartsville, South Carolina 29550, US
(72) HEBERT, Robert, Charles, Ruxton, MD 21204, US
HUFFER, Scott, William, Hartsville, SC 29550, US
REESE, Barry, Roland, Hartsville, SC 29550, US
PRIZZI, John, A., Southbury, CT 06488, US

(54) **Pružná balící struktura se zabudovaným otvácím a opětovně uzavíracím znakem a způsob jeho výroby**

(32) 578984 P, 98872
(31) 11.06.2004, 05.04.2005
(33) US, US
(86) PCT/US2005/018614
(87) WO 2005/123535
(74) Traplová Hakr Kubát, advokátní a patentová kancelář, Ing. Eduard Hakr, Přístavní 24, Praha 7, 17000

(97) **EP 1765866**
(47) 08.01.2014
(97) 22.12.2005
(51) **C07K 14/81** (2006.01)
C07K 14/76 (2006.01)
C07K 14/75 (2006.01)
C07K 14/755 (2006.01)
C07K 14/47 (2006.01)

(96) 07.06.2005

(96) 05746285.5
(73) Therapure Biopharma Inc., Mississauga ON L5N 8H9, CA
(72) LIHME, Allan, Otto, Fog, DK-3460 Birkerød, DK
(54) **Izolace plazmatických nebo sérových proteinů**
(32) 200400891, 200401062
(31) 07.06.2004, 05.07.2004
(33) DK, DK
(86) PCT/DK2005/000378
(87) WO 2005/121163
(74) A. Holas & partner Patentová a známková kancelář, Ing. Mgr. Hana Holasová, Křížová 4, Brno, 60300

(97) **EP 1795186**
(47) 23.10.2013
(97) 13.06.2007
(51) **A61K 9/16** (2006.01)
A61K 9/20 (2006.01)
A61K 9/50 (2006.01)

(96) 04.11.2006
(96) 06022985.3
(73) TEVA GmbH, 89079 Ulm, DE
(72) Terhaag, Bernd, 01796 Pirna, DE
Wolf, Joachim, 01445 Radebeul, DE
Qadan, Asal, 01099 Dresden, DE
Faustmann, Barbara, 01108 Dresden, DE

(54) **Farmaceutický přípravek obsahující flupirtin s řízeným uvolňováním účinné látky**

(32) 102005054610
(31) 08.11.2005
(33) DE
(74) Čermák a spol., JUDr. Karel Čermák, Elišky Peškové 735/15, Praha 5, 15000

(97) **EP 1842205**
(47) 25.12.2013
(97) 03.08.2006
(51) **G21C 17/108** (2006.01)
G21C 17/10 (2006.01)
G01T 3/00 (2006.01)

(96) 24.01.2006
(96) 06733868.1
(73) AREVA NP Inc., Lynchburg, VA 24501, US
(72) CHENG, Alexander Y.C., Lynchburg, VA 24503, US
(54) **Zařízení pro detekci neutronů s rhodiovými emitory variabilní délky**

(32) 45167
(31) 27.01.2005
(33) US
(86) PCT/US2006/002548
(87) WO 2006/081268
(74) A. Holas & partner Patentová a známková kancelář, Ing. Mgr. Hana Holasová, Křížová 4, Brno, 60300

(97) **EP 1860258**
(47) 15.01.2014
(97) 28.11.2007
(51) **E04H 5/06** (2006.01)

(96) 02.04.2007
(96) 07006882.0
(73) Balzer, Hans, 87700 Memmingen, DE
(72) Balzer, Hans, 87700 Memmingen, DE
(54) **Montážní a opravářská jáma**
(32) 202006008537 U
(31) 26.05.2006
(33) DE
(74) KANIA, SEDLÁK, SMOLA Patentová a známková kancelář, Ing. František Kania, Mendlovo nám. 1a, Brno, 60300

(97) **EP 1911054**
(47) 08.01.2014
(97) 21.12.2006
(51) **H01H 9/44** (2006.01)

(96) 12.06.2006
(96) 06744831.6
(73) Sécheron SA, 1242 Satigny, CH
(72) MARTIN, Serge, 1217 Meyrin, CH
DUFFOUR, Henri, 74500 Feternes, FR

- KISSLING, Raphaël, 1219 Châtelaine, CH
FISCHER, Bjorn, 1262 Eysins, CH
- (54) **Elektromechanický přerušovač obvodu a způsob přerušování proudu v řečeném elektromechanickém přerušovací obvodu**
- (32) PCT/EP2005/006472
(31) 16.06.2005
(33) EP
(86) PCT/IB2006/001551
(87) WO 2006/134452
(74) Společná advokátní kancelář Všetečka Zelený Švorčík Kalenský a partneři, JUDr. Michal Havlík, Hálkova 2, Praha 2, 12000
-
- (97) **EP 1926333**
(47) 08.01.2014
(97) 22.02.2007
(51) **H04W 76/02** (2009.01)
H04W 4/10 (2009.01)
H04W 4/08 (2009.01)
H04W 8/12 (2009.01)
H04W 76/00 (2009.01)
(96) 18.08.2005
(96) 05774366.8
(73) ZTE Corporation, 518057 Shenzhen, Guangdong, CN
(72) GENG, Zhao Sen, 518057 Shenzhen, Guangdong, CN
WU, Qiang, 518057 Shenzhen, Guangdong, CN
XIE, Guo Sheng, 518057 Shenzhen, Guangdong, CN
(54) **Způsob implementace roamingu pro digitální trunkový komunikační systém**
(86) PCT/CN2005/001293
(87) WO 2007/019730
(74) Čermák a spol., JUDr. Karel Čermák, Elišky Peškové 735/16, Praha 5, 15000
-
- (97) **EP 1939381**
(47) 15.01.2014
(97) 02.07.2008
(51) **E05D 3/06** (2006.01)
E05D 3/18 (2006.01)
(96) 13.12.2007
(96) 07123122.9
(73) Bartels Systembeschläge GmbH, 32689 Kalletal, DE
(54) **Dveřní závěs pro dveře s polodrážkou**
(32) 102006062614
(31) 29.12.2006
(33) DE
(74) Společná advokátní kancelář Všetečka Zelený Švorčík Kalenský a partneři, Dr. Otakar Švorčík, Hálkova 2, Praha 2, 12000
-
- (97) **EP 1948692**
(47) 08.01.2014
(97) 24.05.2007
(51) **C07K 16/28** (2006.01)
C07K 19/00 (2006.01)
C07K 14/635 (2006.01)
A61K 39/395 (2006.01)
A61P 19/10 (2006.01)
A01K 67/027 (2006.01)
C07K 14/705 (2006.01)
(96) 13.11.2006
(96) 06837570.8
(73) Amgen, Inc, Thousand Oaks CA 91320, US
(72) KOSTENUIK, Paul, Newbury Park, California 91320, US
SHEN, Wenyan, Palo Alto, California 94303, US
BOONE, Thomas Charles, Newbury Park, California 91320, US
(54) **Chimérická molekula RANKL protilátka - PTH/PTHrP**
(32) 736664 P
(31) 14.11.2005
(33) US
(86) PCT/US2006/044199
(87) WO 2007/059136
(74) Traplová Hakr Kubát, advokátní a patentová kancelář, Ing. Eduard Hakr, Přístavní 24, Praha 7, 17000
-
- (97) **EP 1951636**
(47) 16.10.2013
(97) 26.04.2007
- (51) **C04B 28/14** (2006.01)
C04B 40/00 (2006.01)
C04B 103/10 (2006.01)
(96) 17.10.2006
(96) 06794989.1
(73) BPB Limited, Binley Business Park Coventry CV3 2TT, GB
(72) O'KEEFE, Sam, Loughborough Leicestershire LE12 6JS, GB
SAHAY, Parnika, Loughborough Leicestershire LE12 6JS, GB
(54) **Výroba cementové desky**
(32) 0521238
(31) 19.10.2005
(33) GB
(86) PCT/GB2006/050332
(87) WO 2007/045923
(74) Rott, Růžička & Guttman Patentová, známková a advokátní kancelář, Ing. Václav Krmenčík, Vinohradská 37, Praha 2, 12000
-
- (97) **EP 1954808**
(47) 01.01.2014
(97) 31.05.2007
(51) **A23C 9/12** (2006.01)
C12N 9/38 (2006.01)
(96) 28.11.2006
(96) 06819802.7
(73) DSM IP Assets B.V., 6411 TE Heerlen, NL
(72) DEKKER, Petrus, Jacobus, Theodorus, NL-2497 AE Den Haag, NL
SWAAF, DE, Maximiliaan Peter Marie, NL-2804 HM Gouda, NL
DIJK, VAN, Albertus, Alard, NL-3137 PB Vlaardingen, NL
EDENS, Luppo, NL-3062 JL Rotterdam, NL
(54) **Enzymové preparáty, které neprodukuje nežádoucí pachuti**
(32) 05111392, 06113062
(31) 28.11.2005, 25.04.2006
(33) EP, EP
(86) PCT/EP2006/068979
(87) WO 2007/060247
(74) Traplová Hakr Kubát, advokátní a patentová kancelář, Ing. Eduard Hakr, Přístavní 24, Praha 7, 17000
-
- (97) **EP 2000373**
(47) 08.01.2014
(97) 10.12.2008
(51) **B60S 1/08** (2006.01)
(96) 20.05.2008
(96) 08009255.4
(73) TRW Automotive Electronics & Components GmbH, 78315 Radolfzell, DE
(72) Backes, Ulrich, 78315 Radolfzell, DE
(54) **Optické snímání zařízení pro zjišťování smáčení**
(32) 102007025987
(31) 04.06.2007
(33) DE
(74) KOREJZOVÁ & SPOL., v.o.s., JUDr. Petra Korejzová, Korunní 810/104E, Praha 10 - Vinohrady, 10100
-
- (97) **EP 2001658**
(47) 18.12.2013
(97) 04.10.2007
(51) **B29C 73/00** (2006.01)
C08K 5/05 (2006.01)
C08K 3/26 (2006.01)
(96) 22.03.2007
(96) 07753860.1
(73) Accessories Marketing, Inc., Grover Beach, CA 93433, US
(72) CEGELSKI, Steven, Grover Beach, CA 93433, US
SULEMANJI, Shees, Grover Beach, CA 93433, US
(54) **Těsnící prostředek k opravě propíchnutí pneumatiky a způsob jeho výroby**
(32) 389278
(31) 24.03.2006
(33) US
(86) PCT/US2007/007265
(87) WO 2007/112010
(74) Traplová Hakr Kubát, advokátní a patentová kancelář, Ing. Eduard Hakr, Přístavní 24, Praha 7, 17000

(97) **EP 2009648**
(47) 29.01.2014
(97) 31.12.2008
(51) **H01C 17/24** (2006.01)
H01C 17/242 (2006.01)
H05B 3/40 (2006.01)
(96) 16.12.2002
(96) 08015360.4
(73) Watlow Electric Manufacturing Company, St. Louis, MO 63146, US
(72) Russegger, Elias, 5440 Gölling, AT
(54) **Topné nebo chladicí zařízení s několika vrstvami**
(32) 10162276
(31) 19.12.2001
(33) DE
(74) Rott, Růžička & Guttman Patentové, známkové a advokátní kanceláře, Ing. Jiří Andera, Vinohradská 37, Praha, 12000

(97) **EP 2016040**
(47) 26.03.2014
(97) 08.11.2007
(51) **C07C 51/265** (2006.01)
C07C 51/31 (2006.01)
C07C 63/16 (2006.01)
B01J 23/00 (2006.01)
B01J 23/22 (2006.01)
B01J 35/00 (2006.01)
(96) 27.04.2007
(96) 07728605.2
(73) BASF SE, 67056 Ludwigshafen, DE
(72) WILMER, Hagen, 67063 Ludwigshafen, DE
LAUTENSACK, Thomas, 69488 Birkenau, DE
ALLMANN, Hans-Martin, 74867 Neunkirchen, DE
(54) **Způsob pro oxidaci plynné fáze za použití vrstvy moderátoru**
(32) 06008816
(31) 27.04.2006
(33) EP
(86) PCT/EP2007/054150
(87) WO 2007/125096
(74) Společná advokátní kancelář Všetečka Zelený Švorčík Kalenský a partneři, JUDr. Petr Kalenský, Hálkova 2, Praha 2, 12000

(97) **EP 2019891**
(47) 04.12.2013
(97) 29.11.2007
(51) **E04H 12/04** (2006.01)
(96) 22.05.2007
(96) 07725424.1
(73) Fürstenberg-THP GmbH, 92318 Neumarkt, DE
(72) HEIDEL, Andreas, 78187 Geisingen, DE
MARX, Hans-Norbert, 77815 Bühl-Vimbuch, DE
(54) **Dřevěný sloup, obzvláště sloup vedení**
(32) 102006024127
(31) 22.05.2006
(33) DE
(86) PCT/EP2007/004524
(87) WO 2007/134835
(74) Čermák a spol., JUDr. Karel Čermák, Elišky Peškové 735/15, Praha 5, 15000

(97) **EP 2021571**
(47) 11.12.2013
(97) 22.11.2007
(51) **E06B 9/04** (2006.01)
(96) 10.05.2007
(96) 07733674.1
(73) SSCA Limited, Lancashire BB1 2PT, GB
(72) ATKINSON, Stephen Alexis, Blackburn, Lancashire BB1 9DW, GB
CATTERALL, Steven, Blackburn, Lancashire BB1 9NP, GB
(54) **Zdokonalení, týkající se bezpečnostních dvířek**
(32) 0609765, 0701239
(31) 17.05.2006, 23.01.2007
(33) GB, GB

(86) PCT/GB2007/050253
(87) WO 2007/132264
(74) Traplová Hakr Kubát, advokátní a patentová kancelář, Ing. Eduard Hakr, Přístavní 24, Praha 7, 17000

(97) **EP 2027347**
(47) 15.01.2014
(97) 21.12.2007
(51) **E04B 7/22** (2006.01)
E04C 2/54 (2006.01)

(96) 11.06.2007
(96) 07736110.3
(73) Kingspan Research and Developments Limited, Kingscourt, County Cavan, IE
(72) CAROLAN, James, County Cavan, IE
FLYNN, Gregory, County Louth, IE

(54) **Průsvitný stěnový panel**
(32) 20060445
(31) 13.06.2006
(33) IE
(86) PCT/IE2007/000054
(87) WO 2007/144861
(74) Traplová Hakr Kubát, advokátní a patentová kancelář, Ing. Eduard Hakr, Přístavní 24, Praha 7, 17000

(97) **EP 2031166**
(47) 11.12.2013
(97) 04.03.2009
(51) **E05D 11/00** (2006.01)
E05D 3/18 (2006.01)

(96) 25.07.2008
(96) 08013429.9
(73) Simonswerk, Gesellschaft mit beschränkter Haftung, 33378 Rheda-Wiedenbrück, DE
(72) Brei, Friedhelm, 33378 Rheda-Wiedenbrück, DE
Bruns, Klaus-Peter, 33758 Schloss Holte-Stuckenbrock, DE
Neukötter, Hubert, 48361 Beelen, DE

(54) **Dveřní závěs s elektrickým vedením**
(32) 102007041816
(31) 03.09.2007
(33) DE
(74) Čermák a spol., JUDr. Karel Čermák, Elišky Peškové 15/735, Praha 5, 15000

(97) **EP 2054455**
(47) 25.12.2013
(97) 14.02.2008
(51) **C08G 8/04** (2006.01)
C08J 3/05 (2006.01)
C08L 61/06 (2006.01)
C09D 161/06 (2006.01)
C09J 161/06 (2006.01)
C03C 25/34 (2006.01)
C08L 3/02 (2006.01)
C08L 89/00 (2006.01)
D04H 1/64 (2012.01)

(96) 07.08.2007
(96) 07804736.2
(73) Dynea Chemicals OY, 00580 Helsinki, FI
(72) VAN HERWIJNEN, Hendrikus W.G., A-3464 Hausleiten-goldgeben, AT
FLIEDNER, Elke, 12527 Berlin, DE
CORNIC, Marc, 10707 Berlin, DE

(54) **Stabilní vodná disperze pryskyřice typu novolac**
(32) 835879 P
(31) 07.08.2006
(33) US
(86) PCT/IB2007/002282
(87) WO 2008/017933
(74) Rott, Růžička & Guttman Patentové, známkové a advokátní kanceláře, Ing. Jana Fuchsová, Vinohradská 37, Praha 2, 12000

(97) **EP 2085981**
(47) 08.01.2014
(97) 08.05.2008
(51) **H01F 5/04** (2006.01)
H01R 4/02 (2006.01)

	H01F 41/10	(2006.01)	(96)	08701171.4	
(96)	01.11.2007		(73)	Valeo Klimasysteme GmbH, 96476 Rodach, DE	
(96)	07827977.5		(72)	VOGERL, Christian, 96450 Coburg, DE	
(73)	Tabuchi Electric Co., Ltd., Osaka-shi, Osaka 532-0003, JP			FREUND, Andreas, 96528 Schalkau, DE	
(72)	TAMURA, Akimasa, Osaka 532-0003, JP		(54)	Zařízení pro ohřívání proudu vzduchu s topným rounem	
	TAKAHASHI, Hitoshi, Osaka 532-0003, JP		(32)	102007003549	
	WARASHINA, Keisuke, Chachoengsao 24180, TH		(31)	24.01.2007	
(54)	Svorka a zařízení cívky, které jí používá		(33)	DE	
(32)	2006299354		(86)	PCT/EP2008/000456	
(31)	02.11.2006		(87)	WO 2008/089951	
(33)	JP		(74)	Společná advokátní kancelář Všeťečka Zelený Švorčík Kalenský a partneři, JUDr. Michal Havlík, Háľkova 2, Praha 2, 12000	
(86)	PCT/JP2007/001198				
(87)	WO 2008/053599				
(74)	Společná advokátní kancelář Všeťečka Zelený Švorčík Kalenský a partneři, JUDr. Otakar Švorčík, Háľkova 1406/2, Praha 2, 12000				
			(97)	EP 2090425	
(97)	02.10.2013		(47)	04.12.2013	
(97)	19.08.2009		(97)	16.12.2009	
(51)	B32B 15/01	(2006.01)	(51)	E05C 9/00	(2006.01)
	C22C 21/00	(2006.01)	(96)	03.06.2009	
	F28D 1/00	(2006.01)	(96)	09007355.2	
	B22D 1/00	(2006.01)	(73)	MACO Technologie GmbH, 5020 Salzburg, AT	
	C23C 4/04	(2006.01)	(72)	Macheiner, Andreas, 5023 Salzburg, AT	
(96)	18.01.2008		(54)	Krycí kolejnice a okno nebo dveře s krycí kolejnicí	
(96)	08100655.3		(32)	202008007871 U	
(73)	Hydro Aluminium Rolled Products GmbH, 41515 Grevenbroich, DE		(31)	12.06.2008	
(72)	Mrotzek, Manfred, 21614, Buxtehude, DE		(33)	DE	
	Sicking, Raimund, 47506 Neukirchen-Vlyn, DE		(74)	Společná advokátní kancelář Všeťečka Zelený Švorčík Kalenský a partneři, JUDr. Michal Havlík, Háľkova 2, Praha 2, 12000	
(54)	Kompozitní materiál s protikorozní vrstvou a způsob jeho výroby				
(74)	Čermák a spol., JUDr. Karel Čermák, Elišky Peškové 735/16, Praha 5, 15000		(97)	EP 2137118	
			(47)	25.12.2013	
			(97)	25.09.2008	
			(51)	C07C 17/12	(2006.01)
				C07C 25/18	(2006.01)
(97)	EP 2098286		(96)	17.08.2007	
(47)	06.11.2013		(96)	07814205.6	
(97)	09.09.2009		(73)	Albemarle Corporation, Baton Rouge, LA 70801-1765, US	
(51)	B01J 19/18	(2006.01)	(72)	MCKINNIE, Bonnie, Gary, Magnolia, AR 71753, US	
	C09D 7/14	(2006.01)	(54)	Příprava a poskytnutí vysoce čistého dekabromdifenylethanu	
(96)	27.02.2009		(32)	895376 P	
(96)	09002880.4		(31)	16.03.2007	
(73)	SÜDDEKOR GmbH, 89150 Laichingen, DE		(33)	US	
(72)	Otting, Matthias, Dr., 89150 Laichingen, DE		(86)	PCT/US2007/076177	
(54)	Způsob a zařízení na výrobu roztoku		(87)	WO 2008/115260	
(32)	102008011253		(74)	KOREJZOVÁ & SPOL., v.o.s., JUDr. Petra Korejzová, Korunní 810/104E, Praha 10 - Vinohrady, 10100	
(31)	27.02.2008				
(33)	DE				
(74)	Čermák a spol., JUDr. Karel Čermák, Elišky Peškové 735/15, Praha 5, 15000		(97)	EP 2151167	
			(47)	22.01.2014	
			(97)	27.11.2008	
(97)	EP 2107187		(51)	A23B 7/05	(2006.01)
(47)	01.01.2014			A23B 7/02	(2006.01)
(97)	07.10.2009			A23B 7/055	(2006.01)
(51)	E05B 3/06	(2006.01)		A23B 7/154	(2006.01)
	E05B 17/20	(2006.01)		A23B 7/157	(2006.01)
(96)	01.04.2009			A23L 3/375	(2006.01)
(96)	09004802.6			A23L 1/212	(2006.01)
(73)	HOPPE AG, D-35260 Stadtallendorf, DE		(96)	21.05.2008	
(72)	Ludwig, Manfred, 35096 Weimar, DE		(96)	08761595.1	
	Kleis, Matthias, 34613 Schwalmstadt, DE		(73)	Universitat Politècnica de Catalunya, 08034 Barcelona, ES	
	Runge, Reinhard, 59969 Hallenberg, DE		(72)	NACENTA ANMELLA, Jose Maria, E-08028 Barcelona, ES	
(54)	Kování pro okna nebo dveře		(54)	Způsob výroby mražených potravin	
(32)	202008004508 U		(32)	200701391	
(31)	01.04.2008		(31)	22.05.2007	
(33)	DE		(33)	ES	
(74)	Společná advokátní kancelář Všeťečka Zelený Švorčík Kalenský a partneři, JUDr. Michal Havlík, Háľkova 2, Praha 2, 12000		(86)	PCT/ES2008/000352	
			(87)	WO 2008/142187	
			(74)	Čermák a spol., JUDr. Karel Čermák, Elišky Peškové 735/16, Praha 5, 15000	
(97)	EP 2125404				
(47)	09.10.2013		(97)	EP 2153870	
(97)	31.07.2008		(47)	25.12.2013	
(51)	B60H 1/22	(2006.01)	(97)	17.02.2010	
	F24H 3/04	(2006.01)	(51)	A61P 1/16	(2006.01)
	F24H 9/18	(2006.01)		A61K 31/192	(2006.01)
	H05B 3/50	(2006.01)		A61K 31/198	(2006.01)
	H05B 3/34	(2006.01)	(96)	28.11.2005	
(96)	22.01.2008				

(96) 09013613.6
(73) UCL Business PLC, London W1T 4TP, GB
(72) Jalan, Kamal, Nayan, 700017 Kolkata, IN
Jalan, Rajiv, London WC1E 6HX, GB
(54) **Prostředky obsahující ornithin a fenylacetát nebo fenylbutyrát pro léčbu hepatické encefalopatie**
(32) 0426141, 0426142
(31) 26.11.2004, 26.11.2004
(33) GB, GB
(74) Společná advokátní kancelář Všetečka Zelený Švorčík Kalenský a partneři, JUDr. Petr Kalenský, Hájkova 2, Praha 2, 12000

(97) **EP 2155144**
(47) 20.11.2013
(97) 13.11.2008
(51) **A61Q 11/00** (2006.01)
A61K 8/58 (2006.01)
(96) 04.05.2007
(96) 07720119.2
(73) Swissdent Cosmetics AG, 8001 Zürich, CH
(72) VELKOBORSKY, Vaclav, CH-8008 Zürich, CH
GHOSH, Sankha, CH-8001 Zürich, CH
(54) **Orální přípravek**
(86) PCT/CH2007/000222
(87) WO 2008/134900
(74) Čermák a spol., JUDr. Karel Čermák, Elišky Peškové 735/15, Praha 5, 15000

(97) **EP 2163368**
(47) 15.01.2014
(97) 17.03.2010
(51) **B29C 45/14** (2006.01)
B29C 45/04 (2006.01)
(96) 08.09.2009
(96) 09011465.3
(73) KraussMaffei Technologies GmbH, 80997 München, DE
(72) Urbanek, Otto, Dr., 4910 Ried im Innkreis, AT
(54) **Způsob a zařízení k výrobě plastových výrobků s částečně vytvořenými výztužnými strukturami**
(32) 102008046908
(31) 11.09.2008
(33) DE
(74) Čermák a spol., JUDr. Karel Čermák, Elišky Peškové 735/16, Praha 5, 15000

(97) **EP 2185247**
(47) 09.10.2013
(97) 19.02.2009
(51) **A62B 35/04** (2006.01)
B65H 75/22 (2006.01)
(96) 11.08.2008
(96) 08788317.9
(73) Checkmate Limited, Sheerness Kent ME12 1PZ, GB
(72) AUSTON, Oliver, Faversham ME13 0PJ, GB
BARRIER, Duncan, James, Faversham ME13 7TB, GB
(54) **Zachycovač pádu**
(32) 0715786
(31) 13.08.2007
(33) GB
(86) PCT/GB2008/002748
(87) WO 2009/022137
(74) A. Holas & partner Patentová a známková kancelář, Ing. Mgr. Hana Holasová, Křížová 4, Brno, 60300

(97) **EP 2185343**
(47) 01.01.2014
(97) 19.03.2009
(51) **B29C 65/34** (2006.01)
B29C 53/60 (2006.01)
F16L 47/22 (2006.01)
F16L 9/16 (2006.01)
B29C 47/00 (2006.01)
(96) 05.09.2008
(96) 08801867.6
(73) egeplast international GmbH, 48268 Greven, DE
(72) SPÄTH, Thorsten, 48282 Emsdetten, DE

STRANZ, Michael, 48432 Rheine, DE
(54) **Objímka s topnou spirálou**
(32) 102007042807
(31) 07.09.2007
(33) DE
(86) PCT/EP2008/007273
(87) WO 2009/033608
(74) Společná advokátní kancelář Všetečka Zelený Švorčík Kalenský a partneři, JUDr. Michal Havlík, Hájkova 2, Praha 2, 12000

(97) **EP 2216562**
(47) 30.10.2013
(97) 11.08.2010
(51) **F16G 3/10** (2006.01)
G01G 11/00 (2006.01)
(96) 11.01.2010
(96) 10150436.3
(73) Babcock Borsig Steinmüller GmbH, 46047 Oberhausen, DE
(72) Stiessel, Lutz, 47169 Duisburg, DE
(54) **Dopravní pás pro odváděcí pásové dopravník zásobníku**
(32) 102009003454
(31) 06.02.2009
(33) DE
(74) Čermák a spol., JUDr. Karel Čermák, Elišky Peškové 735/15, Praha 5, 15000

(97) **EP 2230191**
(47) 26.02.2014
(97) 22.09.2010
(51) **B65D 75/58** (2006.01)
B65D 77/20 (2006.01)
(96) 17.03.2008
(96) 10168507.1
(73) Intercontinental Great Brands LLC, East Hanover, NJ 07936, US
(72) Cole, Carole A., Budd Lake, IL 07828, US
Weber, Jeffrey Thomas, Lake Zurich, IL 60047, US
(54) **Úzavěr indikující neporušenost obalu**
(32) 693751
(31) 30.03.2007
(33) US
(74) Společná advokátní kancelář Všetečka Zelený Švorčík Kalenský a partneři, JUDr. Michal Havlík, Hájkova 2, Praha 2, 12000

(97) **EP 2246362**
(47) 18.12.2013
(97) 03.11.2010
(51) **C07K 14/475** (2006.01)
A61K 47/48 (2006.01)
(96) 02.02.2004
(96) 10173737.7
(73) Biogen Idec MA Inc., Cambridge, Massachusetts 02142, US
(72) Sah, Dinah, Wen-Yee, Boston, MA 02114, US
Pepinsky, R. Blake, Arlington, MA 02474, US
Boriack-Sjodin, Paula Ann, Waltham, MA 02453, US
Miller, Stephan S., Arlington, MA 02474, US
Rossomando, Anthony, South Grafton, MA 01560, US
Silvian, Laura, Waban, MA 02468, US
(54) **Polymerové konjugáty mutovaného neublastinu**
(32) 356264
(31) 31.01.2003
(33) US
(74) Hák, Janeček & Švestka, Patentová a známková kancelář, Ing. Pavel Janeček, U Průhonu 5/827, Praha 7, 17000

(97) **EP 2252301**
(47) 11.12.2013
(97) 06.08.2009
(51) **A61K 31/57** (2006.01)
A61P 5/36 (2006.01)
A61P 15/00 (2006.01)
(96) 28.01.2009
(96) 09706347.3
(73) The U.S.A. as represented by the Secretary, Department of Health and Human Services, Bethesda, MD 20892-7660, US
Laboratoire HRA Pharma, 75003 Paris, FR
(72) GAINER, Erin, 75004 Paris, FR

- NIEMAN, Lynnette, Bethesda, MD 20817, US
ULMANN, André, 75005 Paris, FR
BLITHE, Diana, Silver Spring, MD 20906, US
- (54) **Použití ulipristalu pro léčbu fibroidů v děloze**
(32) 21610
(31) 29.01.2008
(33) US
(86) PCT/EP2009/050961
(87) WO 2009/095418
(74) Společná advokátní kancelář Všetečka Zelený Švorčík Kalenský a partneři, JUDr. Michal Havlík, Hálkova 2, Praha 2, 12000
-
- (97) **EP 2256134**
(47) 08.01.2014
(97) 01.12.2010
(51) **C07K 19/00** (2006.01)
C07K 16/00 (2006.01)
A61K 47/48 (2006.01)
(96) 13.11.2004
(96) 10009129.7
(73) Hanmi Science Co., Ltd., Gyeonggi-do 445-813, KR
(72) Jung, Sung Youb, Suwon-si Gyeonggi-do 443-470, KR
Kim, Jin Sun, Gyeonggi-do 423-060, KR
Yang, Geun Hee, Suwon-si Gyeonggi-do 443-400, KR
Kwon, Se Chang, Gwangjin-gu, Seoul 143-210, KR
Lee, Gwan Sun, Seoul 138-739, KR
- (54) **Fc fragment IgG pro nosič léčiva a způsob jeho přípravy**
(32) 20030080299
(31) 13.11.2003
(33) KR
(74) PATENTSERVIS Praha a.s., Na Podkovce 281/10, Praha 4, 14700
-
- (97) **EP 2260063**
(47) 11.12.2013
(97) 08.10.2009
(51) **C08F 36/06** (2006.01)
C08F 4/44 (2006.01)
C08F 4/54 (2006.01)
C08F 16/06 (2006.01)
(96) 19.03.2009
(96) 09727457.5
(73) versalis S.p.A., 20097 San Donato Milanese (MI), IT
(72) VIOLA, Gian Tommaso, I-48015 Cervia (Ravenna), IT
ZINNA, Marianna, I-48100 Ravenna, IT
- (54) **Způsob přípravy větveného polybutadienu s vysokým obsahem 1,4-CIS jednotek**
(32) MI20080570
(31) 02.04.2008
(33) IT
(86) PCT/EP2009/002218
(87) WO 2009/121516
(74) Společná advokátní kancelář Všetečka Zelený Švorčík Kalenský a partneři, JUDr. Otakar Švorčík, Hálkova 2, Praha 2, 12000
-
- (97) **EP 2312502**
(47) 22.01.2014
(97) 18.02.2010
(51) **G06K 19/06** (2006.01)
G06K 7/10 (2006.01)
G06F 3/033 (2013.01)
G06F 17/30 (2006.01)
(96) 11.08.2009
(96) 09806583.2
(73) Think Laboratory Co., Ltd., Kashiwa-shi Chiba 277-8525, JP
(72) SHIGETA, Tatsuo, Kashiwa-shi Chiba 277-8525, JP
- (54) **Systém pro zobrazování informací a tiskový arch tečkového vzoru pro něj používaný**
(32) 2008207925
(31) 12.08.2008
(33) JP
(86) PCT/JP2009/003846
(87) WO 2010/018687
(74) Společná advokátní kancelář Všetečka Zelený Švorčík Kalenský a partneři, JUDr. Michal Havlík, Hálkova 2, Praha 2, 12000
-
- (97) **EP 2318394**
(47) 22.01.2014
(97) 23.12.2009
(51) **C07D 403/12** (2006.01)
C07D 487/04 (2006.01)
A61K 31/519 (2006.01)
A61K 31/4353 (2006.01)
A61K 31/4184 (2006.01)
A61P 25/00 (2006.01)
(96) 19.06.2009
(96) 09765461.0
(73) H. Lundbeck A/S, 2500 Valby, DK
(72) RITZÉN, Andreas, DK-2720 Vanløse, DK
KEHLER, Jan, DK-2800 Kgs. Lyngby, DK
LANGGÅRD, Morten, DK-2600 Glostrup, DK
NIELSEN, Jacob, DK-1660 Copenhagen V, DK
KILBURN, John Paul, DK-4690 Haslev, DK
FARAH, Mohamed M., Leeds LS9 6DP, GB
- (54) **Nové fenyimidazolové deriváty jako inhibitory PDE 10A enzymu**
(32) 200800855, 200900402, 200900519
(31) 20.06.2008, 24.03.2009, 22.04.2009
(33) DK, DK, DK
(86) PCT/DK2009/050134
(87) WO 2009/152825
(74) Společná advokátní kancelář Všetečka Zelený Švorčík Kalenský a partneři, JUDr. Michal Havlík, Hálkova 2, Praha 2, 12000
-
- (97) **EP 2319517**
(47) 11.09.2013
(97) 11.05.2011
(51) **A61K 31/573** (2006.01)
A61K 47/48 (2006.01)
A61P 27/00 (2006.01)
(96) 01.06.2006
(96) 10177382.8
(73) Novagali Pharma S.A., 91000 Evry, FR
(72) Rabinovich-Guilatt, Laura, 60920 Kadima, IL
Lambert, Grégory, 92290 Châtenay-Malabry, FR
- (54) **Použití proléčiv pro oční intravitreální aplikaci**
(32) 06290902
(31) 01.06.2006
(33) EP
(74) A. Holas & partner Patentová a známková kancelář, Ing. Mgr. Hana Holasová, Křížová 4/105, Brno, 60300
-
- (97) **EP 2328414**
(47) 11.12.2013
(97) 04.03.2010
(51) **A01N 43/64** (2006.01)
A61K 31/41 (2006.01)
A61P 25/00 (2006.01)
C07B 59/00 (2006.01)
(96) 28.08.2009
(96) 09810685.9
(73) Concert Pharmaceuticals Inc., Lexington, MA 02421, US
(72) HARBESON, Scott, Lexington, MA 02421, US
- (54) **Substituované deriváty triazolo-pyridazinu**
(32) 93293 P
(31) 29.08.2008
(33) US
(86) PCT/US2009/055427
(87) WO 2010/025407
(74) INVENTIA s.r.o., RNDr. Kateřina Hartvichová, Na Bělidle 3, Praha 5, 15000
-
- (97) **EP 2342074**
(47) 01.01.2014
(97) 08.04.2010
(51) **B32B 5/26** (2006.01)
B32B 5/04 (2006.01)
B32B 27/32 (2006.01)
D04H 13/00 (2006.01)
D01F 6/06 (2006.01)
(96) 24.09.2009
(96) 09792956.6
(73) ExxonMobil Chemical Patents Inc., Baytown, TX 77520-2101, US

(72) DHARMARAJAN, Narayanaswami, Raja, Houston TX 77059, US
MEKA, Prasadarao, Seabrook TX 77586, US
(54) **Protažitelná netkaná lící vrstva pro elastické vícevrstvé látky**
(32) 271526, 157524 P, 156078 P, 101341 P, 171135 P
(31) 14.11.2008, 04.03.2009, 27.02.2009, 30.09.2008, 21.04.2009
(33) US, US, US, US, US
(86) PCT/US2009/058230
(87) WO 2010/039579
(74) PATENTSERVIS Praha a.s., Na Podkovce 281/10, Praha 4, 14700

(97) **EP 2352928**
(47) 01.01.2014
(97) 14.05.2010
(51) **F16B 19/00** (2006.01)
(96) 08.10.2009
(96) 09778862.4
(73) A. RAYMOND ET CIE, 38000 Grenoble, FR
(72) GIRAUD, Sylvain, F-38130 Echirolles, FR
MOUCHET, Steve, 38530 Chapareillan, FR
(54) **Upevňovací spona s těsnící podložkou**
(32) 0857573
(31) 07.11.2008
(33) FR
(86) PCT/EP2009/007210
(87) WO 2010/051896
(74) Čermák a spol., JUDr. Karel Čermák, Elišky Peškové 735/16, Praha 5, 15000

(97) **EP 2364186**
(47) 25.12.2013
(97) 17.06.2010
(51) **A61Q 13/00** (2006.01)
C07C 49/76 (2006.01)
C11B 9/00 (2006.01)
C11D 3/50 (2006.01)
A61K 8/35 (2006.01)
A61Q 19/10 (2006.01)
C07C 49/82 (2006.01)
C07C 49/83 (2006.01)
(96) 09.10.2009
(96) 09740085.7
(73) Henkel AG & Co. KGaA, 40589 Düsseldorf, DE
(72) HUCHEL, Ursula, 50670 Köln, DE
KROPF, Christian, 40724 Hilden, DE
GRIESBECK, Axel, 50937 Köln, DE
HINZE, Olga, 50679 Köln, DE
SUNDERMEIER, Uta, 40225 Düsseldorf, DE
(54) **Fotolabilní látky pro uchování vonných látek**
(32) 102008060886
(31) 09.12.2008
(33) DE
(86) PCT/EP2009/063145
(87) WO 2010/066486
(74) KOREJZOVÁ & SPOL., v.o.s., JUDr. Petra Korejzová, Korunní 810/104E, Praha 10 - Vinohrady, 10100

(97) **EP 2399080**
(47) 27.11.2013
(97) 05.08.2010
(51) **F24F 5/00** (2006.01)
F24D 3/14 (2006.01)
F24D 3/16 (2006.01)
(96) 15.01.2010
(96) 10706766.2
(73) Winvent s.r.l., 24126 Bergamo, IT
(72) D'AMICO, Piermatteo, 25018 Montichiari (BS), IT
PIOVAN, Filippo, 36100 Vicenza, IT
(54) **Prefabrikovaný kompozitní plošný dílec pro instalaci klimatizačních zařízení místností a prostorů budov**
(32) VI20090014
(31) 29.01.2009
(33) IT

(86) PCT/IT2010/000007
(87) WO 2010/086886
(74) Společná advokátní kancelář Všeťečka Zelený Švorčík Kalenský a partneři, JUDr. Michal Havlík, Hálkova 2, Praha 2, 12000

(97) **EP 2402222**
(47) 25.12.2013
(97) 04.01.2012
(51) **B60S 1/38** (2006.01)
B60S 1/52 (2006.01)
(96) 22.06.2011
(96) 11170891.3
(73) Valeo Systèmes d'Essuyage, 78321 Le Mesnil Saint Denis, FR
Jarasson, Jean-Michel, 78321 Le Mesnil Saint Denis, FR
Izabel, Vincent, 91380 Chilly Mazarin, FR
Caillot, Gérard, 78720 Cernay La Ville, FR
(54) **Kapalinová a elektrická spojka pro topné stírátko stěračce, které jsou vzájemně zarovnané**
(32) 1002774
(31) 30.06.2010
(33) FR
(74) Společná advokátní kancelář Všeťečka Zelený Švorčík Kalenský a partneři, JUDr. Michal Havlík, Hálkova 2, Praha 2, 12000

(97) **EP 2410892**
(47) 06.11.2013
(97) 30.09.2010
(51) **A47C 27/08** (2006.01)
(96) 23.03.2010
(96) 10755498.2
(73) Kovács, Attila, 1105 Budapest, HU
Kovács, Krisztián, 1105 Budapest, HU
(72) Kovács, Attila, 1105 Budapest, HU
Kovács, Krisztián, 1105 Budapest, HU
(54) **Univerzální vložka lůžka, tvořená nafukovací matrací v kombinaci se vzduchotěsnými ventily, a způsob její výroby**
(32) 0900179
(31) 26.03.2009
(33) HU
(86) PCT/HU2010/000031
(87) WO 2010/109254
(74) KOREJZOVÁ & SPOL., v.o.s., JUDr. Petra Korejzová, Korunní 810/104E, Praha 10 - Vinohrady, 10100

(97) **EP 2415253**
(47) 15.01.2014
(97) 07.10.2010
(51) **H04N 5/225** (2006.01)
G03B 17/02 (2006.01)
(96) 30.03.2010
(96) 10718329.5
(73) ISEC Industrial Security AB, 263 34 Höganäs, SE
(72) Barringer, Niklas, 26040 Viken, SE
(54) **Kamera tolerantní vůči zařízení**
(32) 0950199
(31) 30.03.2009
(33) SE
(86) PCT/SE2010/050349
(87) WO 2010/114469
(74) Společná advokátní kancelář Všeťečka Zelený Švorčík Kalenský a partneři, JUDr. Michal Havlík, Hálkova 2, Praha 2, 12000

(97) **EP 2416794**
(47) 25.12.2013
(97) 14.10.2010
(51) **A61K 36/71** (2006.01)
A61K 45/06 (2006.01)
A61K 31/05 (2006.01)
A61K 31/353 (2006.01)
A61K 35/02 (2006.01)
A61K 36/74 (2006.01)
A61K 36/73 (2006.01)
A61P 31/12 (2006.01)
(96) 10.04.2009
(96) 09784375.9
(73) El Khatib, Nadia, Beyrouth, LB

- El Kettany, Sleimen, Beirut, LB
(72) EL KETTANY, Sleimen., Chedid center bldg, Floor 5, LB
(54) **Kompozice na rostlinné bázi k léčbě nebo prevenci virových onemocnění přenášených krví způsobených virem lidské imunodeficiencie (HIV) nebo hepatitidy C**
(86) PCT/FR2009/050678
(87) WO 2010/116048
(74) Společná advokátní kancelář Všetečka Zelený Švorčík Kalenský a partneři, JUDr. Michal Havlík, Hálkova 2, Praha 2, 12000
-
- (97) **EP 2431548**
(47) 08.01.2014
(97) 21.03.2012
(51) **E04D 1/30** (2006.01)
(96) 31.08.2011
(96) 11007068.7
(73) ERLUS AKTIENGESELLSCHAFT, 84088 Neufahrn, DE
(72) Kammermaier, Josef, 84066 Mallersdorf-Pfaffenberg, DE
(54) **Sada střešních tašek**
(32) 102010047124
(31) 20.09.2010
(33) DE
(74) Čermák a spol., JUDr. Karel Čermák, Elišky Peškové 735/16, Praha 5, 15000
-
- (97) **EP 2444589**
(47) 18.12.2013
(97) 25.04.2012
(51) **E21D 11/18** (2006.01)
(96) 19.10.2011
(96) 11185797.5
(73) Bochumer Eisenhütte Heintzmann GmbH & Co. KG, 44793 Bochum, DE
(72) Wunderlich, Franz-Josef, 47495 Rheinberg, DE
(54) **Pomocná výstroj k uvolnění svěrného spojení pro v sobě ležící žlabové profily podzemní důlní výztuže**
(32) 102010048794
(31) 20.10.2010
(33) DE
(74) Společná advokátní kancelář Všetečka Zelený Švorčík Kalenský a partneři, JUDr. Michal Havlík, Hálkova 2, Praha 2, 12000
-
- (97) **EP 2448503**
(47) 25.12.2013
(97) 06.01.2011
(51) **A61B 17/3213** (2006.01)
A61F 9/013 (2006.01)
A61B 17/00 (2006.01)
A61F 9/007 (2006.01)
(96) 23.06.2010
(96) 10724540.9
(73) Rheinische Fachhochschule Köln Gmbh, 50676 Köln, DE
(72) SAXLER, Wilfried, 50321 Brühl, DE
THIMM, Benedikt, 50823 Köln, DE
(54) **Skalpel, zejména pro ophthalmologická použití**
(32) 102009030874
(31) 29.06.2009
(33) DE
(86) PCT/EP2010/058896
(87) WO 2011/000752
(74) Společná advokátní kancelář Všetečka Zelený Švorčík Kalenský a partneři, JUDr. Michal Havlík, Hálkova 2, Praha 2, 12000
-
- (97) **EP 2459546**
(47) 18.12.2013
(97) 03.02.2011
(51) **C07D 319/08** (2006.01)
A61K 31/357 (2006.01)
(96) 28.07.2010
(96) 10745409.2
(73) V. Mane Fils, 06620 Bar sur Loup, FR
(72) CHANOT, Jean-Jacques, F-06530 Speracedes, FR
MANE, Jean, F-06130 Grasse, FR
PLESSIS, Caroline, F-06740 Châteauneuf, FR
(54) **Nové bicyklické dioxany, jejich příprava a jejich použití jako vonných sloučenin**
(32) 09305713

- (31) 29.07.2009
(33) EP
(86) PCT/IB2010/053424
(87) WO 2011/013077
(74) KOREJZOVÁ & SPOL., v.o.s., JUDr. Petra Korejzová, Korunní 810/104 E, Praha 10, 10100
-
- (97) **EP 2464939**
(47) 16.10.2013
(97) 17.02.2011
(51) **F27D 5/00** (2006.01)
C21D 9/00 (2006.01)
(96) 13.08.2010
(96) 10744915.9
(73) Gtd Graphit Technologie GmbH, 35428 Langgöns, DE
(72) RIEDL, Michael, 35444 Biebertal, DE
BARTHELMIE, Martin, 35644 Hohenahr, DE
CLOOS, Arno, 59872 Meschede, DE
(54) **Zdokonalý nosič obrobků**
(32) 102009037293
(31) 14.08.2009
(33) DE
(86) PCT/EP2010/061838
(87) WO 2011/018516
(74) TRAPLOVÁ HAKR KUBÁT Advokátní a patentová kancelář, Ing. Eduard Hakr, Přístavní 24, Praha 7, 17000
-
- (97) **EP 2464969**
(47) 25.12.2013
(97) 17.02.2011
(51) **G01N 33/50** (2006.01)
(96) 10.08.2010
(96) 10745197.3
(73) Entomopharm APS, 5250 Odense SV, DK
(72) AADAL NIELSEN, Peter, S-23840 Oxie, SE
ANDERSSON, Gunnar, S-26024 Roestaanga, SE
ANDERSSON, Olga, S-26024 Roestaanga, SE
(54) **Způsoby sériového vyšetření nanočástic při použití hmyzu s hematoencefalickou bariérou.**
(32) 233154 P
(31) 12.08.2009
(33) US
(86) PCT/EP2010/061596
(87) WO 2011/018451
(74) KOREJZOVÁ & SPOL., v.o.s., JUDr. Petra Korejzová, Korunní 810/104E, Praha - Vinohrady, 10100
-
- (97) **EP 2467894**
(47) 07.08.2013
(97) 24.02.2011
(51) **H01M 10/04** (2006.01)
(96) 20.08.2010
(96) 10768855.8
(73) SASIT Industrietechnik GmbH Zwickau, 08056 Zwickau, DE
Johnson Controls Autobatterie GmbH & Co. KGaA, 30419 Hannover, DE
(72) MEIER, Jochen, 08118 Hartenstein, DE
DÖRFFEL, Thomas, 08064 Zwickau, DE
LOER, Roger, 30161 Hannover, DE
(54) **Zařízení pro osazování a úpravu skříní baterií motorových vozidel**
(32) 202009011262 U
(31) 20.08.2009
(33) DE
(86) PCT/DE2010/000979
(87) WO 2011/020469
(74) TRAPLOVÁ HAKR KUBÁT Advokátní a patentová kancelář, Ing. Eduard Hakr, Přístavní 24, Praha 7, 17000
-
- (97) **EP 2470291**
(47) 18.12.2013
(97) 03.03.2011
(51) **B01D 63/02** (2006.01)
B01D 63/04 (2006.01)
A61M 1/16 (2006.01)
(96) 17.08.2010
(96) 10744927.4

(73) Dritte Patentportfolio Beteiligungsgesellschaft mbH & Co. KG, 12529
Schönefeld, DE

(72) KASHEFI, Ali, 52047 Aachen, DE

(54) **Třírozměrný pletený modul z dutých vláken pro procesy výměny
látek a energie**

(32) 102009038673

(31) 24.08.2009

(33) DE

(86) PCT/EP2010/061988

(87) WO 2011/023605

(74) Společná advokátní kancelář Vsetečka Zelený Švorčík Kalenský a
partneři, JUDr. Michal Havlík, Hájkova 2, Praha 2, 12000

(97) **EP 2470401**

(47) 29.01.2014

(97) 03.03.2011

(51) **B60S 1/38** (2006.01)

(96) 28.08.2009

(96) 09782315.7

(73) Federal-Mogul S.A., 6790 Aubange, BE

(72) BOLAND, Xavier, B-6700 Arlon, BE

(54) **Stěrač čelního skla**

(86) PCT/EP2009/061115

(87) WO 2011/023235

(74) PATENTSERVIS Praha a.s., Na Podkovce 281/10, Praha 4, 14700

(97) **EP 2476635**

(47) 23.10.2013

(97) 18.07.2012

(51) **B65G 1/02** (2006.01)

(96) 18.01.2011

(96) 11151261.2

(73) Deutsche Post AG, 53113 Bonn, DE

(72) Tencer, Richard, 05725-050 Vila Andrade, Sao Paulo, BR

(54) **Skladovací regál s přemístitelnými policemi**

(74) Společná advokátní kancelář Vsetečka Zelený Švorčík Kalenský a
partneři, JUDr. Michal Havlík, Hájkova 2, Praha 2, 12000

(97) **EP 2477022**

(47) 12.02.2014

(97) 18.07.2012

(51) **G01M 15/02** (2006.01)

B28B 5/04 (2006.01)

B28B 17/00 (2006.01)

G05B 19/409 (2006.01)

G05B 19/418 (2006.01)

(96) 23.12.2011

(96) 11195504.3

(73) AVL List GmbH, 8020 Graz, AT

(72) Kienzl, Franz, 8020 Graz, AT

Wetzel, Martin, 8010 Graz, AT

(54) **Paletový systém s přípravnou paletou a úložným zařízením přípravné
palety**

(32) 162011

(31) 13.01.2011

(33) AT

(74) KANIA SEDLÁK SMOLA Patentová kancelář, Ing. Veronika Zemanová,
Mendlovo nám. 1a, Brno, 60300

(97) **EP 2488442**

(47) 11.12.2013

(97) 21.04.2011

(51) **B67D 7/04** (2010.01)

B67D 7/06 (2010.01)

B67D 7/84 (2010.01)

(96) 16.10.2009

(96) 09740879.3

(73) Dresser Wayne AB, 202 15 Malmö, SE

(72) BIRKLER, Annika, S-211 28 Malmö, SE

BURNETT, Kevin, Austin, Texas 78728, US

DE LA PORT, Paul, Austin, Texas 78728, US

HELGESESON, Hanna, S-212 18 Malmö, SE

LARSSON, Bengt I, S-274 53 Skivarp, SE

NEGLEY, Scott, Austin, Texas 78728, US

THOMAS, Neil, Austin, Texas 78728, US

(54) **Sestava částí modulu majícího pistolovou kóji a jednotku pro výdej
paliva mající pistolový modul sestavený takovou sestavou částí**

(86) PCT/EP2009/063624

(87) WO 2011/044956

(74) Společná advokátní kancelář Vsetečka Zelený Švorčík Kalenský a
partneři, JUDr. Michal Havlík, Hájkova 2, Praha 2, 12000

(97) **EP 2495017**

(47) 09.10.2013

(97) 05.09.2012

(51) **A62B 35/00** (2006.01)

(96) 11.08.2008

(96) 12170287.2

(73) Checkmate Limited, Sheerness Kent ME12 1PZ, GB

(72) Auston, Oliver, Faversham, ME13 0PJ, GB

Barrier, Duncan James, Faversham, ME13 7TB, GB

(54) **Brzdová jednotka pro zachycovač pádu**

(32) 0715786

(31) 13.08.2007

(33) GB

(74) A. Holas & partner Patentová a známková kancelář, Ing. Mgr. Hana
Holasová, Křížová 4, Brno, 60300

(97) **EP 2499453**

(47) 08.01.2014

(97) 19.05.2011

(51) **G01B 21/24** (2006.01)

G01B 21/20 (2006.01)

F27B 7/42 (2006.01)

G01B 7/28 (2006.01)

(96) 04.11.2010

(96) 10795028.9

(73) Andritz Oy, 00180 Helsinki, FI

(72) HÄKKINEN, Teemu, FI-57170 Savonlinna, FI

IIVARINEN, Heikki, FI-57230 Savonlinna, FI

KAIKKONEN, Pertti, FI-57600 Savonlinna, FI

LINTUNEN, Tuomo, FI-57710 Savonlinna, FI

(54) **Způsob měření a vyrovnávání rotačního válcového zařízení**

(32) 20096175

(31) 11.11.2009

(33) FI

(86) PCT/FI2010/050891

(87) WO 2011/058221

(74) Společná advokátní kancelář Vsetečka Zelený Švorčík Kalenský a
partneři, JUDr. Michal Havlík, Hájkova 2, Praha 2, 12000

(97) **EP 2506996**

(47) 01.01.2014

(97) 03.06.2011

(51) **B21K 1/04** (2006.01)

B21K 1/76 (2006.01)

B23D 23/04 (2006.01)

(96) 26.11.2010

(96) 10787263.2

(73) Hatebur Umformmaschinen AG, 4153 Reinach, CH

(72) BÜRGIN, Christian, CH-4460 Gelterkinden, CH

CHRISTOFFEL, Thomas, CH-5064 Wittnau, CH

MATT, Andreas, 79730 Murg, DE

STEMMELIN, Patrick, F-68480 Moernach, FR

VULCAN, Mihai, CH-4114 Hofstetten, CH

(54) **Způsob a zařízení k výrobě tvarové součásti opatřené průchozím
otvorem**

(32) 18312009

(31) 30.11.2009

(33) CH

(86) PCT/CH2010/000301

(87) WO 2011/063542

(74) Čermák a spol., JUDr. Karel Čermák, Elišky Peškové 735/16, Praha 5,
15000

(97) **EP 2509569**

(47) 04.12.2013

(97) 16.06.2011

(51) **A61K 8/38** (2006.01)

A61Q 19/00 (2006.01)

C07C 409/34 (2006.01)

(96) A61K 8/42	(2006.01)	(32) MO20090303
(96) C07C 409/40	(2006.01)	(31) 21.12.2009
(96) 10.12.2010		(33) IT
(96) 10790768.5		(86) PCT/IB2010/002248
(73) Galderma Research & Development, 06410 Biot, FR		(87) WO 2011/077199
(72) BOUIX-PETER, Claire, F-06220 Vallauris, FR		(74) FISCHER & PARTNER Intellectual Property s.r.o., Na Hrobci 294/5, Praha 2, 12800
(72) PASCAL, Jean-Claude, F-06100 Nice, FR		
(72) RODEVILLE, Nicolas, F-06410 Biot, FR		
(54) Deriváty nových peroxidů, způsob jejich přípravy a jejich použití v medicíně a kosmetice		(97) EP 2517822
(32) 0958847		(47) 01.01.2014
(31) 10.12.2009		(97) 31.10.2012
(33) FR		(51) B23Q 1/00 (2006.01)
(86) PCT/EP2010/069421		B23Q 1/52 (2006.01)
(87) WO 2011/070171		B23Q 3/08 (2006.01)
(74) PATENTSERVIS Praha a.s., Na Podkovce 281/10, Praha 4, 14700		B23B 31/00 (2006.01)
		(96) 16.08.2011
(97) EP 2511416		(96) 11177667.0
(47) 19.03.2014		(73) Autogrip Machinery Co., Ltd., Tai-Ping Village, Pu-Hsin, Hsiang Changhua Hsien, CN
(97) 17.10.2012		(72) Chen, Chun-Chih, Changhua Hsien., TW
(51) D06F 71/04 (2006.01)		(54) Pneumatické upínací zařízení
(96) 14.04.2011		(32) 890207631
(96) 11466007.9		(31) 29.04.2011
(73) Primus CE, s.r.o., 742 58 Pribor, CZ		(33) TW
(72) Odersky, Michal, 74221 Koprivnice, CZ		(74) KOREJZOVÁ & SPOL., v.o.s., JUDr. Petra Korejzová, Korunní 810/104E, Praha 10 - Vinohrady, 10100
(72) Glac, Antonin, 73701 Karvina, CZ		
(54) Zařízení k odsávání par z válcového žehliče		(97) EP 2521571
(74) KANIA, SEDLÁK, SMOLA Patentová a známková kancelář, Ing. Jiří Malůšek, Mendlovo nám. 1a, Brno, 60300		(47) 23.10.2013
		(97) 14.07.2011
(97) EP 2512296		(51) A61L 2/12 (2006.01)
(47) 15.01.2014		A61L 2/24 (2006.01)
(97) 05.07.2012		A61L 11/00 (2006.01)
(51) A47F 3/04 (2006.01)		B09B 3/00 (2006.01)
(96) 17.11.2011		H05B 6/80 (2006.01)
(96) 11799232.1		(96) 29.12.2010
(73) Hakemann, Fritz, 49424 Goldenstedt, DE		(96) 10796087.4
(72) Hakemann, Fritz, 49424 Goldenstedt, DE		(73) C.M.S. S.p.A., 41054 Marano Sul Panaro, Modena, IT
(54) Prodejní pult		(72) SALDA, Luciano, I-41058 Vignola Province of Modena, IT
(32) PCT/EP2010/007992		CAPPI, Angelo, I-41058 Vignola Province of Modena, IT
(31) 30.12.2010		LEONELLI, Cristina, I-41056 Savignano Sul Panaro Province of Modena, IT
(33) EP		VERONESI, Paolo, I-41100 Modena, IT
(86) PCT/EP2011/005812		(54) Zařízení pro neutralizaci bakteriálního obsahu zdravotnického odpadu nebo jiného zvláštního odpadu, aby takový odpad bylo možno likvidovat podobně jako běžný pevný odpad
(87) WO 2012/089292		(32) BO20100003
(74) Čermák a spol., JUDr. Karel Čermák, Elišky Peškové 735/15, Praha 5, 15000		(31) 07.01.2010
		(33) IT
(97) EP 2513391		(86) PCT/EP2010/070876
(47) 12.02.2014		(87) WO 2011/083067
(97) 14.07.2011		(74) Halaxová & Halaxová TETRAPAT, RNDr. Zdeňka Halaxová, Jinonická 80, Praha 5, 15800
(51) E04G 25/04 (2006.01)		
E04G 25/06 (2006.01)		(97) EP 2524088
(96) 08.12.2010		(47) 25.12.2013
(96) 10795268.1		(97) 13.10.2011
(73) Peri GmbH, 89264 Weissenhorn, DE		(51) E03D 9/03 (2006.01)
(72) HANDVEST, Werner, 89264 Weissenhorn, DE		A61L 9/14 (2006.01)
HENKE, Lars, 89297 Roggenburg, DE		B05B 17/06 (2006.01)
SPECHT, Rudolf, 89233 Neu-Ulm, DE		(96) 12.11.2010
(54) Teleskopická podpěra pro stavební oblast		(96) 10776110.8
(32) 102009054628		(73) Henkel AG & Co. KGaA, 40589 Düsseldorf, DE
(31) 14.12.2009		(72) FREY, Daniel, 40597 Düsseldorf, DE
(33) DE		ZAUGG, Cedric, CH-2000 Neuchatel, CH
(86) PCT/EP2010/069152		FERIANI, Amir, CH-2012 Auvemier, CH
(87) WO 2011/082927		SANDOZ, Jean-Paul, CH-2036 Cormondrèche, CH
(74) Společná advokátní kancelář Vsetečka Zelený Švorčík Kalenský a partneři, JUDr. Michal Havlík, Hálkova 2, Praha 2, 12000		(54) Vydávací zařízení s piezoelektrickým prvkem
		(32) 102010003810
(97) EP 2516127		(31) 09.04.2010
(47) 08.01.2014		(33) DE
(97) 30.06.2011		(86) PCT/EP2010/067347
(51) B29C 45/36 (2006.01)		(87) WO 2011/124277
(96) 10.09.2010		(74) KOREJZOVÁ & SPOL., v.o.s., JUDr. Petra Korejzová, Korunní 810/104E, Praha 10 - Vinohrady, 10100
(96) 10763230.9		
(73) Lameplast S.P.A., Frazione Rovereto Sul Secchia, IT		
(72) FONTANA, Antonio, I-41012 Carpi (MO), IT		
(54) Zařízení pro vstříkové lití nádob z plastového materiálu		

(97) **EP 2528477**
(47) 08.01.2014
(97) 04.08.2011
(51) **A47C 1/124** (2006.01)
A47C 4/02 (2006.01)
A47C 5/12 (2006.01)
(96) 13.01.2011
(96) 11700800.3
(73) Kusch + Co. GmbH & Co. KG, 59969 Hallenberg, DE
(72) KUSCH, Dieter, 59969 Hallenberg / Liesen, DE
DE LE ROI, Robert, 35066 Frankenberg, DE
SEIPP, Karl-Heinz, 35108 Allendorf, DE
(54) **Sedací nábytek**
(32) 102010006175
(31) 29.01.2010
(33) DE
(86) PCT/EP2011/000122
(87) WO 2011/091954
(74) Společná advokátní kancelář Všetečka Zelený Švorčík Kalenský a partneři, JUDr. Michal Havlík, Hálkova 2, Praha 2, 12000

(97) **EP 2531370**
(47) 22.01.2014
(97) 09.09.2011
(51) **B60N 2/20** (2006.01)
B60N 2/22 (2006.01)
(96) 01.02.2011
(96) 11705153.2
(73) Johnson Controls GmbH, 51399 Burscheid, DE
(72) MUSSMANN, Christian, 53757 Sankt Augustin, DE
(54) **Ochranný kryt stavěcího mechanismu sedadla**
(32) 102010006933
(31) 04.02.2010
(33) DE
(86) PCT/EP2011/000440
(87) WO 2011/107192
(74) Traplová Hakr Kubát, advokátní a patentová kancelář, Ing. Eduard Hakr, Přístavní 24, Praha 7, 17000

(97) **EP 2538776**
(47) 08.01.2014
(97) 01.09.2011
(51) **A01M 17/00** (2006.01)
A01M 21/04 (2006.01)
A01C 23/02 (2006.01)
(96) 23.02.2011
(96) 11707025.0
(73) BASF Agro B.V., Arnhem (NL), Zürich Branch, 8055 Zürich, CH
(72) CINK, James, H., St. Louis Missouri 63122, US
WARRINER, Richard, A., St. Louis Missouri 63122, US
(54) **Injekční přístroj na injektování pesticidu a způsob injektování pesticidu do zeminy vedle staveb**
(32) 307183 P, 307178 P
(31) 23.02.2010, 23.02.2010
(33) US, US
(86) PCT/US2011/025919
(87) WO 2011/106420
(74) TRAPLOVÁ HAKR KUBÁT, advokátní a patentová kancelář, Ing. Jan Kubát, Přístavní 24, Praha 7, 17000

(97) **EP 2563608**
(47) 15.01.2014
(97) 03.11.2011
(51) **B60J 7/00** (2006.01)
(96) 20.04.2011
(96) 11714994.8
(73) Saint-Gobain Glass France, 92400 Courbevoie, FR
(72) LUX, Thomas, 71554 Weissach im Tal, DE
(54) **Střecha vozidla s integrovanou clonou**
(32) 10161240
(31) 28.04.2010
(33) EP

(86) PCT/EP2011/056289
(87) WO 2011/134854
(74) Společná advokátní kancelář Všetečka Zelený Švorčík Kalenský a partneři, JUDr. Michal Havlík, Hálkova 2, Praha 2, 12000

(97) **EP 2567799**
(47) 25.12.2013
(97) 13.03.2013
(51) **B29B 9/14** (2006.01)
C08J 9/00 (2006.01)
(96) 07.09.2011
(96) 11180461.3
(73) Armacell Enterprise GmbH & Co. KG, 48153 Münster, DE
(72) Paetz-Lauter, Karl, 48301 Nottuln, DE
Li, Jie, 4800 Zofingen, CH
Meller, Mika, 04400 Jarvenpaa, FI
(54) **Extruze expanze polyalkylenetereftalátu o nízké molekulové hmotnosti pro výrobu expandovaných perli**
(74) Rott, Růžička & Guttman Patentová, známková a advokátní kancelář, Ing. Václav Krmenčík, Vinohradská 37, Praha 2, 12000

(97) **EP 2569179**
(47) 29.01.2014
(97) 17.11.2011
(51) **B60K 20/04** (2006.01)
F16H 59/02 (2006.01)
(96) 14.03.2011
(96) 11709640.4
(73) Volkswagen Aktiengesellschaft, 38436 Wolfsburg, DE
(72) KESSLER, Jörn, 27607 Langen, DE
REMMERT, Martin, 38551 Ribbesbüttel, DE
(54) **Upevňovací zařízení na podlaze motorového vozidla**
(32) 102010019928
(31) 08.05.2010
(33) DE
(86) PCT/EP2011/001240
(87) WO 2011/141083
(74) Traplová Hakr Kubát, advokátní a patentová kancelář, Ing. Eduard Hakr, Přístavní 24, Praha 7, 17000

(97) **EP 2570530**
(47) 01.01.2014
(97) 20.03.2013
(51) **D03D 37/00** (2006.01)
D03D 51/28 (2006.01)
D03D 51/30 (2006.01)
(96) 14.09.2011
(96) 11181287.1
(73) Starlinger & Co Gesellschaft m.b.H., 1060 Wien, AT
(72) Schindler, Albert, 7072 Mörbisich, AT
Hehenberger, Reinhold, 2380 Perchtoldsdorf, AT
(54) **Čidlo osnovní zarážky a kruhový tkací stroj**
(74) Rott, Růžička & Guttman Patentové, známkové a advokátní kanceláře, Ing. Ivana Menšíková, Vinohradská 37, Praha 2, 12000

(97) **EP 2591919**
(47) 11.12.2013
(97) 15.05.2013
(51) **B41K 1/00** (2006.01)
B41K 1/02 (2006.01)
B41K 1/40 (2006.01)
B41K 1/42 (2006.01)
B41K 1/54 (2006.01)
B41K 1/36 (2006.01)
(96) 21.01.2010
(96) 12008666.5
(73) Trodat GmbH, 4600 Wels, AT
(72) Zindl, Peter, 4614 Marchtrenk, AT
Zehetner, Markus, 4060 Leonding, AT
Volker, Martin, 4020 Linz, AT
(54) **Razítko**
(32) 1742009, 702010
(31) 30.01.2009, 20.01.2010
(33) AT, AT

(74) Traplová Hakr Kubát, advokátní a patentová kancelář, Ing. Eduard Hakr,
Přístavní 24, Praha 7, 17000

(97) **EP 2597978**

(47) 23.10.2013

(97) 02.02.2012

(51) **A41B 9/02**

(2006.01)

(96) 27.07.2010

(96) 10759707.2

(73) Delija, Frane, 21000 Split, HR

(72) Delija, Frane, 21000 Split, HR

(54) **Pánské slippy se samostatným prostorem pro penis**

(86) PCT/HR2010/000025

(87) WO 2012/013991

(74) Halaxová & Halaxová TETRAPAT, RNDr. Zdeňka Halaxová, Jinonická
80, Praha 5, 15800

Zveřejněné překlady pozměněného, nebo omezeného znění evropských patentových spisů

U následujících udělených evropských patentů s účinky pro Českou republiku byl majitelem předložen opravený překlad patentového spisu do českého jazyka (§ 35d odst. 2 zákona č. 527/1990 Sb., v platném znění).

Datem zveřejnění opraveného překladu evropského patentového spisu je datum publikace tohoto Věstníku.

(97) **EP 2227963**

Evropské patenty zachované v pozměněném znění, nebo omezení

V této části jsou uvedeny evropské patenty s účinky pro Českou republiku, které byly Evropským úřadem podle článku 102 Úmluvy o udělování evropských patentů zachovány v omezeném znění podle čl. 105a - 105c EPC 2000, nebo v pozměněném znění (§ 35f zákona č. 527/1990 Sb., v platném znění).

(97) Datum oznámení o zachování patentu

EP 1625716

09.04.2014

EP 1759141

09.04.2014

(97)

Datum oznámení o zachování patentu

EP 2047030

09.04.2014

Evropské patenty zrušené Evropským patentovým úřadem

Následující evropské patenty udělené Evropským patentovým úřadem s účinky pro Českou republiku byly zrušeny Evropským patentovým úřadem podle článku 102 Úmluvy o udělování evropských patentů (§ 35f odst. 2 zákona č. 527/1990 Sb., v platném znění).

(97) EP 1430133

(97) EP 1491976

(97) EP 2144515

MM4A

Zánik evropských patentů nezaplacením poplatků za udržování platnosti patentu

Následující evropské patenty udělené Evropským patentovým úřadem s účinky pro Českou republiku zanikly pro nezaplacení poplatků za udržování platnosti patentu (§ 22 písm. b) zákona č. 527/1990 Sb., v platném znění).

(97) EP 1413526

(97) EP 1440479

(97) EP 1556456

(97) EP 1650244

(97) EP 1416116

(97) EP 1522213

(97) EP 1645257

(97) EP 1797174

(97) EP 1434588

(97) EP 1549647

(97) EP 1645444

(97) EP 2076123

(97) EP 1435983

(97) EP 1554086

(97) EP 1645492

(97) EP 2197664

PD4A

Převod práv a ostatní změny majitelů evropských patentů

(97) **EP 1506211**

(73) AstraZeneca AB, 151 85 Sodertalje, SE

(97) **EP 1755616**

(73) Eye Co Pty Ltd., Bywong NSW 2621, AU

(97) **EP 2438820**

(73) Intersnack Group GmbH & Co. KG, 40468 Düsseldorf, DE

(97) **EP 2489350**

(73) Cardioxyl Pharmaceuticals, Inc., Chapel Hill, 27517, NC, US

(97) **EP 2525762**

(73) First Aid Company ApS, 4040 Jyllinge, DK

FG1K

Zapsané užité vzory - přehled podle čísel zápisu

V období uzávěrky tohoto čísla Věstníku zapsal Úřad průmyslového vlastnictví tyto užité vzory.

26764	<i>G 01 F 15/00</i>	(2006.01)	26779	<i>F 01 C 5/02</i>	(2006.01)	26794	<i>F 24 F 12/00</i>	(2006.01)
26765	<i>F 28 D 1/03</i>	(2006.01)	26780	<i>A 63 B 63/00</i>	(2006.01)	26795	<i>B 01 D 35/02</i>	(2006.01)
26766	<i>F 27 D 5/00</i>	(2006.01)	26781	<i>A 21 B 3/00</i>	(2006.01)	26796	<i>A 23 L 2/02</i>	(2006.01)
26767	<i>B 65 D 1/12</i>	(2006.01)	26782	<i>G 01 B 9/02</i>	(2006.01)	26797	<i>G 06 Q 50/20</i>	(2012.01)
26768	<i>C 04 B 18/24</i>	(2006.01)	26783	<i>F 01 B 1/08</i>	(2006.01)	26798	<i>B 60 R 21/02</i>	(2006.01)
26769	<i>C 04 B 18/26</i>	(2006.01)	26784	<i>B 60 D 1/54</i>	(2006.01)	26799	<i>C 23 C 4/10</i>	(2006.01)
26770	<i>C 04 B 18/24</i>	(2006.01)	26785	<i>G 01 C 21/00</i>	(2006.01)	26800	<i>A 01 G 17/02</i>	(2006.01)
26771	<i>C 04 B 18/24</i>	(2006.01)	26786	<i>B 65 D 5/32</i>	(2006.01)	26801	<i>A 41 D 1/06</i>	(2006.01)
26772	<i>A 61 H 9/00</i>	(2006.01)	26787	<i>G 02 B 6/25</i>	(2006.01)	26802	<i>A 61 K 48/00</i>	(2006.01)
26773	<i>G 01 N 1/36</i>	(2006.01)	26788	<i>G 01 N 27/02</i>	(2006.01)	26803	<i>A 23 L 1/20</i>	(2006.01)
26774	<i>G 01 G 11/08</i>	(2006.01)	26789	<i>G 01 R 11/24</i>	(2006.01)	26804	<i>B 60 C 11/03</i>	(2006.01)
26775	<i>B 65 H 75/08</i>	(2006.01)	26790	<i>B 60 R 25/00</i>	(2013.01)	26805	<i>G 06 Q 30/02</i>	(2012.01)
26776	<i>F 04 C 3/00</i>	(2006.01)	26791	<i>G 06 F 3/0482</i>	(2013.01)	26806	<i>A 47 F 1/08</i>	(2006.01)
26777	<i>C 23 C 14/34</i>	(2006.01)	26792	<i>B 05 C 21/00</i>	(2006.01)			
26778	<i>A 61 H 9/00</i>	(2006.01)	26793	<i>A 41 D 13/00</i>	(2006.01)			

FG1K

Zapsané užité vzory - řazené podle MPT

(51)	<i>A01G 17/02</i>	(2006.01)	(47)	14.04.2014
	<i>A01B 39/00</i>	(2006.01)	(73)	Kofola ČeskoSlovensko, a.s., Ostrava, CZ
	<i>A01B 49/00</i>	(2006.01)	(72)	Samaras Janis, Hradec nad Moravicí, CZ
(11)	26800			Veselá Helena, Olomouc, CZ
(21)	2013-28892		(54)	Nealkoholický nápoj
(22)	09.12.2013		(74)	Čermák a spol., Mgr. Lukáš Lorenc, Elišky Peškové 15, Praha, 15000
(47)	14.04.2014			
(73)	Chmelařský institut s. r. o., Žatec, CZ		(51)	<i>A41D 1/06</i>
	Zemědělské družstvo Doloplazy, Doloplazy, CZ			<i>G09F 23/02</i>
(72)	Klapal Ivo Ing., Tršice, CZ			<i>G09F 23/00</i>
	Ježek Josef Ing., Žatec, CZ			<i>G09F 21/02</i>
	Vostřel Josef Ing., Louny, CZ		(11)	26801
	Klímeš Jaromír Ing., Doloplazy, CZ		(21)	2013-28897
	Zbořil Karel, Doloplazy, CZ		(22)	10.12.2013
(54)	Zařízení pro přípravu pozemku na řez chmele s minimalizací přejezdů		(47)	14.04.2014
			(73)	CZECH BEVERAGE INDUSTRY COMPANY a.s., Praha, CZ
(51)	<i>A21B 3/00</i>	(2006.01)	(72)	Kopenec Jiří Mgr., Střelské Hoštice, CZ
(11)	26781		(54)	Kalhoty
(21)	2013-27425		(74)	Inventia s.r.o., RNDr. Kateřina Hartvichová, Na Bělidle 3, Praha, 15000
(22)	11.02.2013			
(47)	14.04.2014		(51)	<i>A41D 13/00</i>
(73)	Bílek Miroslav, Jihlava, CZ			<i>A41D 13/02</i>
(72)	Bílek Miroslav, Jihlava, CZ			<i>A62B 17/00</i>
(54)	Zařízení pro výrobu plochého pečiva		(11)	26793
			(21)	2013-28766
(51)	<i>A23L 1/20</i>	(2006.01)	(22)	13.11.2013
	<i>A23L 1/308</i>	(2006.01)	(47)	14.04.2014
(11)	26803		(73)	MORAVIA PLAST, spol. s r.o., Zlín, CZ
(21)	2013-28925		(72)	Kubina Pavel, Vizovice, CZ
(22)	12.12.2013		(54)	Ochranná kombinéza pro jednorázové použití
(47)	14.04.2014		(74)	Ing. Jarmila Javoříková, Křiby 4904, Zlín, 76005
(73)	Univerzita Hradec Králové, Hradec Králové, CZ			
(72)	Jelínek Miloš Ing., Hradec Králové, CZ		(51)	<i>A47F 1/08</i>
	Fuchs Martin Ing., Dolní Bukovsko, CZ		(11)	26806
	Jelínek Jiří Ing., Liberec, CZ		(21)	2013-28313
	Hubálovský Štěpán doc. RNDr., Rtně v Podkrkonoší, CZ		(22)	12.08.2013
(54)	Dietikum a funkční potravina		(47)	14.04.2014
(74)	Jan Brykner, Resslerova 741, Hradec Králové, 50002		(73)	Store Concept s.r.o., Praha, CZ
			(72)	Sehnal Tomáš, Praha, CZ
(51)	<i>A23L 2/02</i>	(2006.01)		Vraníková Gabriela, Praha, CZ
	<i>A23L 2/52</i>	(2006.01)		Matěj Karel, Praha, CZ
	<i>A23L 2/60</i>	(2006.01)	(54)	Modul pro uložení zboží, zejména do regálů, a soustava těchto modulů
	<i>A23L 2/68</i>	(2006.01)	(74)	DANĚK & PARTNERS Advokátní a patentová kancelář, Ing. Dr. Vilém Daněk, Vinohradská 45/1107, Praha, 12000
	<i>A23L 2/46</i>	(2006.01)		
	<i>A23L 2/385</i>	(2006.01)		
(11)	26796		(51)	<i>A61H 9/00</i>
(21)	2013-28802			<i>A61H 33/02</i>
(22)	21.11.2013			<i>A61H 33/06</i>
				<i>B05B 1/00</i>

- B05B 1/10** (2006.01)
A61H 37/00 (2006.01)
(11) 26772
(21) **2014-29079**
(22) 14.01.2014
(47) 10.04.2014
(73) Koller Rudolf, Praha, CZ
(72) Koller Rudolf, Praha, CZ
(54) **Hydromasážní tryska zejména sprchového koutu nebo vany**
(74) Ing. Václav Kratochvíl, Husníkova 2086/22, Praha, 15800
-
- (51) **A61H 9/00** (2006.01)
A61H 33/02 (2006.01)
A61H 33/06 (2006.01)
A61H 37/00 (2006.01)
B05B 1/00 (2006.01)
B05B 1/10 (2006.01)
B05B 1/18 (2006.01)
(11) 26778
(21) **2014-29306**
(22) 04.03.2014
(47) 10.04.2014
(73) Koller Rudolf, Praha, CZ
(72) Koller Rudolf, Praha, CZ
(54) **Sprchová tryska**
(74) Ing. Václav Kratochvíl, Husníkova 2086/22, Praha, 15800
-
- (51) **A61K 48/00** (2006.01)
A61K 35/38 (2006.01)
(11) 26802
(21) **2013-28917**
(22) 11.12.2013
(47) 14.04.2014
(73) 4MEDI - Centrum buněčné terapie a diagnostiky, Ostrava - Moravská Ostrava, CZ
(72) Porubová Ludmila Mgr., Hlučín – Bobrovniky, CZ
Jurčiková Jana MVDr., Dolní Lhota, CZ
Schůrek Lukáš, Šumperk, CZ
Procházka Václav MUDr., Ostrava – Poruba, CZ
Vítková Kateřina RNDr., Petřvald u Karviné, CZ
Schůrek Jakub Ing., Šumperk, CZ
(54) **Prostředek pro léčení ischemických onemocnění obsahující lidské buňky z tukové tkáně a biomateriál ze submukózy střeva prasete**
(74) KOREJZOVÁ & SPOL., v.o.s., JUDr. Petra Korejzová, Korunní 810/104E, Praha - Vinohrady, 10100
-
- (51) **A63B 63/00** (2006.01)
A63B 63/04 (2006.01)
A63B 63/06 (2006.01)
A63B 69/00 (2006.01)
(11) 26780
(21) **2014-29319**
(22) 11.03.2014
(47) 10.04.2014
(73) Pytel Libor PhDr., České Budějovice, CZ
(72) Pytel Libor PhDr., České Budějovice, CZ
(54) **Rotační herní zařízení**
(74) PatentCentrum Sedlák a Partners s.r.o., Ing. Jiří Sedlák, Husova 5, České Budějovice, 37001
-
- (51) **B01D 35/02** (2006.01)
B01D 35/16 (2006.01)
B01D 39/08 (2006.01)
B82Y 30/00 (2011.01)
(11) 26795
(21) **2013-28784**
(22) 19.11.2013
(47) 14.04.2014
(73) ASIO s.r.o., Jiřikovice, CZ
SPUR a.s., Zlín, CZ
(72) LEV Jaroslav Ing., Vsetín, CZ
HOLBA Marek Ing., Dolní Kralovice, CZ
PLOTĚNÝ Miroslav Ing., Jiřikovice, CZ
DOŠEK Michal Ing., Újezd u Rosic, CZ
ŠKORVAN Ondřej Ing., Melč, CZ
KIMMER Dušan Ing., Zlín, CZ

- VINCENT Ivo Ing., Zlín, CZ
(54) **Filtr a zařízení pro čištění kapaliny**
(74) KANIA, SEDLÁK, SMOLA, Patentová a známková kancelář, Ing. Veronika ZEMANOVÁ, Mendlovo nám. 1a, Brno, 60300
-
- (51) **B05C 21/00** (2006.01)
(11) 26792
(21) **2013-28668**
(22) 25.10.2013
(47) 14.04.2014
(73) Křížek Tomáš, Kostelec nad Labem, CZ
(72) Křížek Tomáš, Kostelec nad Labem, CZ
(54) **Přípravek a zařízení pro proplach malířských válečků**
(74) Mgr. Klára Studená, advokátní a patentová kancelář, Na Pořící 12, Praha, 11000
-
- (51) **B60C 11/03** (2006.01)
(11) 26804
(21) **2013-28959**
(22) 18.12.2013
(47) 14.04.2014
(73) WERCO spol. s r.o., Praha, CZ
(72) Kovačka Jan, Praha, CZ
(54) **Desén běžné plochy pláště pneumatiky**
(74) PATENTSERVIS Praha a.s., Na Podkovce 281/10, Praha, 14700
-
- (51) **B60D 1/54** (2006.01)
B60D 1/06 (2006.01)
B60D 1/155 (2006.01)
(11) 26784
(21) **2013-27984**
(22) 26.05.2013
(47) 14.04.2014
(73) VAPOS spol. s r.o., Jičín, CZ
(72) Bernard Josef, Jičín, CZ
Chytrý Michal Ing., Sobotka, CZ
(54) **Výklopné tažné zařízení**
(74) RĚTROPATENT s.r.o., Mgr. Kamil Kolátor, Dolní náměstí 679/5, Jablonec nad Nisou, 46601
-
- (51) **B60R 21/02** (2006.01)
B60R 19/04 (2006.01)
(11) 26798
(21) **2013-28864**
(22) 03.12.2013
(47) 14.04.2014
(73) SOR Libchavy spol. s r.o., Libchavy, CZ
(72) Černý Jan Ing., Vysoké Mýto, CZ
(54) **Systém zvýšení pasivní bezpečnosti vozidla, zvláště autobusu**
(74) Karel Voda, patentový zástupce, Bolzanova 13, Brno, 61800
-
- (51) **B60R 25/00** (2013.01)
F16B 23/00 (2006.01)
(11) 26790
(21) **2013-28424**
(22) 06.09.2013
(47) 14.04.2014
(73) CONSTRUCT A&D, a.s., Velké Meziříčí, CZ
(72) Pokorný Petr, Křižanov, CZ
(54) **Elektrické příslušenství vozidel**
(74) Rott, Růžička & Guttman Patentová, známková a advokátní kancelář, Ing. Jiří Andera, Vinohradská 37, Praha, 12000
-
- (51) **B65D 1/12** (2006.01)
(11) 26767
(21) **2014-29053**
(22) 09.01.2014
(47) 10.04.2014
(73) SAUBER - TECHNIK s.r.o., Ostrava - Slezská Ostrava, CZ
(72) Štellner Marek, Ostrava - Moravská Ostrava, CZ
(54) **Příruční zásobník spojovacího materiálu**
(74) Ing. Pavel Nádvořník s. r. o., společnost patentových zástupců, Ing. Pavel Nádvořník, Sokola Tůmy 1099/1, Ostrava - Mariánské Hory, 70900
-
- (51) **B65D 5/32** (2006.01)
B65D 5/48 (2006.01)

- (11) 26786
(21) **2013-28124**
(22) 26.06.2013
(47) 14.04.2014
(73) Troll CD s.r.o., Praha, CZ
(72) Lála Jan, Dolní Břežany, CZ
(54) **Krabice dvoukomorová**
-
- (51) **B65H 75/08** (2006.01)
A47K 10/22 (2006.01)
(11) 26775
(21) **2014-29260**
(22) 20.02.2014
(47) 10.04.2014
(73) Kvid Martin, Hradešín, CZ
(72) Kvid Martin, Hradešín, CZ
(54) **Vnitřní rulička pro role vinutých materiálů**
(74) Ing. Václav Kratochvíl, Husníkova 2086/22, Praha, 15800
-
- (51) **C04B 18/24** (2006.01)
C04B 28/04 (2006.01)
(11) 26768
(21) **2014-29064**
(22) 10.01.2014
(47) 10.04.2014
(73) Vysoká škola báňská - Technická univerzita Ostrava, Ostrava - Poruba, CZ
(72) Boháčová Jana Ing., Frýdlant nad Ostravicí, CZ
Khestl Filip Ing., Ostrava - Moravská Ostrava, CZ
Urban Jan Bc., Liberec, CZ
Mec Pavel Ing., Šenov, CZ
Staněk Stanislav Ing., Praha - Kbely, CZ
(54) **Tepelně-izolační korkocementový kompozit**
-
- (51) **C04B 18/24** (2006.01)
C04B 28/04 (2006.01)
(11) 26770
(21) **2014-29069**
(22) 10.01.2014
(47) 10.04.2014
(73) Vysoká škola báňská-Technická univerzita Ostrava, Ostrava - Poruba, CZ
(72) Boháčová Jana Ing., Frýdlant nad Ostravicí, CZ
Khestl Filip Ing., Ostrava - Moravská Ostrava, CZ
Urban Jan Bc., Liberec, CZ
Mec Pavel Ing., Šenov, CZ
Staněk Stanislav Ing., Praha - Kbely, CZ
(54) **Tepelně-izolační cementový kompozit na bázi konopného pazdeří**
-
- (51) **C04B 18/24** (2006.01)
C04B 18/14 (2006.01)
(11) 26771
(21) **2014-29073**
(22) 13.01.2014
(47) 10.04.2014
(73) Vysoká škola báňská-Technická univerzita Ostrava, Ostrava - Poruba, CZ
(72) Khestl Filip Ing., Ostrava - Moravská Ostrava, CZ
Urban Jan Bc., Liberec, CZ
Mec Pavel Ing., Šenov, CZ
Staněk Stanislav Ing., Praha - Kbely, CZ
Boháčová Jana Ing., Frýdlant nad Ostravicí, CZ
(54) **Tepelně-izolační hmota na bázi konopného pazdeří**
-
- (51) **C04B 18/26** (2006.01)
C04B 28/04 (2006.01)
(11) 26769
(21) **2014-29067**
(22) 10.01.2014
(47) 10.04.2014
(73) Vysoká škola báňská-Technická univerzita Ostrava, Ostrava - Poruba, CZ
(72) Boháčová Jana Ing., Frýdlant nad Ostravicí, CZ
Urban Jan Bc., Liberec, CZ
Mec Pavel Ing., Šenov, CZ
Staněk Stanislav Ing., Praha - Kbely, CZ
Khestl Filip Ing., Ostrava - Moravská Ostrava, CZ
(54) **Tepelně-izolační dřevocementový kompozit**
-
- (51) **C23C 14/34** (2006.01)
C23C 14/50 (2006.01)
(11) 26777
(21) **2014-29281**
(22) 26.02.2014
(47) 10.04.2014
(73) HVM PLASMA, spol.s r.o., Praha, CZ
(72) Kadlec Stanislav RNDr., Praha, CZ
Plihal Petr Ing., Sepekov, CZ
Vyskočil Jiří Ing., Praha, CZ
(54) **Rotační stolek pro unášení substrátů při depozici tenké vrstvy na exponovaný povrch substrátů**
(74) PatentCentrum Sedlák a Partners s.r.o., Ing. Jiří Sedlák, Husova 5, České Budějovice, 37001
-
- (51) **C23C 4/10** (2006.01)
(11) 26799
(21) **2013-28872**
(22) 04.12.2013
(47) 14.04.2014
(73) Ústav fyziky plazmatu Akademie věd České republiky, v. v. i., Praha, CZ
(72) Ctibor Pavel Ing., Praha, CZ
(54) **Zařízení k vytváření povlaků nebo samonosných skořepinových součástí, zejména plazmovým stříkáním**
(74) Ing. Václav Herman, Hlavní 43, Průhonice, 25243
-
- (51) **F01B 1/08** (2006.01)
F02B 37/00 (2006.01)
F01L 35/00 (2006.01)
F02M 39/02 (2006.01)
F02B 1/12 (2006.01)
(11) 26783
(21) **2013-27720**
(22) 05.04.2013
(47) 14.04.2014
(73) AICTA DESIGN WORK s.r.o., Praha, CZ
(72) Hořenín Jindřich Ing., Praha, CZ
(54) **Nízko-obsahový letecký vznětový motor**
-
- (51) **F01C 5/02** (2006.01)
(11) 26779
(21) **2014-29307**
(22) 04.03.2014
(47) 10.04.2014
(73) České vysoké učení technické v Praze, Fakulta strojní, Ústav výrobních strojů a zařízení, Praha, CZ
(72) Andrlik Vladimír doc. Ing., Praha - Dejvice, CZ
Krnich Tomáš Ing., Dolní Kralovice, CZ
(54) **Rotační přetlakový pomaloběžný pneu-motor**
(74) Ing. Václav Kratochvíl, Husníkova 2086/22, Praha, 15800
-
- (51) **F04C 3/00** (2006.01)
C08G 18/00 (2006.01)
(11) 26776
(21) **2014-29270**
(22) 24.02.2014
(47) 10.04.2014
(73) GM Plast, s.r.o., Prostějov, CZ
(72) Řehulka Jan, Myslejovice, CZ
(54) **Vřetenové čerpadlo**
(74) UTB ve Zlíně, Univerzitní institut, Ing. Jan Görig, Nám. T. G. Masaryka 5555, Zlín, 76001
-
- (51) **F24F 12/00** (2006.01)
F26B 21/02 (2006.01)
(11) 26794
(21) **2013-28772**
(22) 15.11.2013
(47) 14.04.2014
(73) Adámek Zdeněk Ing., Praha, CZ
Polanský Jiří, Odolena Voda - Dolínek, CZ
(72) Adámek Zdeněk Ing., Praha, CZ
Polanský Jiří, Odolena Voda - Dolínek, CZ
(54) **Systém pro odvlhčování, získávání tepla a rekuperaci odváděného vzduchu, zejména u přetlakových hal**
(74) Ing. Hana Dušková, Na Kočově 180, Chotutice, 28103

-
- (51) **F27D 5/00** (2006.01)
(11) 26766
(21) **2013-28926**
(22) 12.12.2013
(47) 10.04.2014
(73) WIKOV MGI a.s., Praha, CZ
Západočeská univerzita v Plzni, Plzeň, CZ
(72) Pejskar Ivo, Hronov, CZ
Kříž Antonín doc. Dr. Ing., Plzeň, CZ
(54) **Stojan pro kalení výrobků v kalici peci a nosná růžice pro tento stojan**
(74) Langrova, s.r.o., Skrétova 48, Plzeň, 30100
-
- (51) **F28D 1/03** (2006.01)
(11) 26765
(21) **2013-28921**
(22) 12.12.2013
(47) 10.04.2014
(73) TOMTON s.r.o., Nový Jičín - Žilina, CZ
(72) Szolony Tomáš Ing., Nový Jičín - Žilina, CZ
Šikula Ondřej Doc. Ing., Brno - Zábřovice, CZ
(54) **Zařízení pro vytápění a chlazení, zejména pro teplovodní ústřední vytápění**
(74) Ing. Pavel Nádvorník s.r.o., společnost patentových zástupců, Ing. Pavel Nádvorník, Sokola Tůmy 1099/1, Ostrava - Mariánské Hory, 70900
-
- (51) **G01B 9/02** (2006.01)
G01N 21/45 (2006.01)
G01J 9/02 (2006.01)
(11) 26782
(21) **2013-27549**
(22) 05.03.2013
(47) 14.04.2014
(73) Ústav fyziky plazmatu Akademie věd České republiky, v. v. i., Praha, CZ
(72) Kolářček Karel RNDr., Praha, CZ
Frolov Oleksandr Ing., Praha, CZ
Melich Radek Mgr., Železný Brod, CZ
Prukner Václav Ing., Budyně nad Ohří, CZ
Schmidt Jiří Mgr., Horoměřice, CZ
Štraus Jaroslav RNDr., Praha, CZ
(54) **Interferometr pro extrémní ultrafialovou oblast**
(74) Ing. Václav Herman, Hlavní 43, Průhonice, 25243
-
- (51) **G01C 21/00** (2006.01)
G01P 13/00 (2006.01)
G01C 21/04 (2006.01)
(11) 26785
(21) **2013-28036**
(22) 06.06.2013
(47) 14.04.2014
(73) České vysoké učení technické v Praze Fakulta elektrotechnická, Praha, CZ
(72) Roháček Jan Ing., Praha, CZ
Nováček Petr Ing., Praha, CZ
Šimánek Jakub Ing., Mariánské Lázně, CZ
Šipoš Martin Ing., Praha, CZ
(54) **Autonomní systém pro měření orientace objektu v prostoru**
(74) Ing. Hana Dušková, Na Kočově 180, Chotutice, 28103
-
- (51) **G01F 15/00** (2006.01)
G01F 15/075 (2006.01)
(11) 26764
(21) **2013-28404**
(22) 03.09.2013
(47) 10.04.2014
(73) České vysoké učení technické v Praze, Fakulta strojní, Ústav mechaniky tekutin a termodynamiky, Praha, CZ
(72) Čížek Jan Ing., Praha, CZ
Filipský Jakub Bc., Praha, CZ
Nožička Jiří prof. Ing., Praha, CZ
(54) **Průtokoměr**
(74) Ing. Václav Kratochvíl, Husníkova 2086/22, Praha, 15800
-
- (51) **G01G 11/08** (2006.01)
G05D 7/06 (2006.01)
(11) 26774
(21) **2014-29256**
-
- (22) 20.02.2014
(47) 10.04.2014
(73) ASSORTIS Electric, s.r.o., Pardubice - Nové Jesenčany, CZ
(72) Machek Jiří, Pardubice, CZ
(54) **Zařízení pro vážení, dávkování a regulaci průtoku sypkých materiálů**
(74) Jan Brykner, Resslova 741, Hradec Králové, 50002
-
- (51) **G01N 1/36** (2006.01)
B30B 15/00 (2006.01)
G01N 33/38 (2006.01)
(11) 26773
(21) **2014-29238**
(22) 18.02.2014
(47) 10.04.2014
(73) Vysoká škola báňská- Technická univerzita Ostrava, Ostrava - Poruba, CZ
(72) Rykalová Eva Ing., Ostrava, CZ
Fabian Radek Ing., Rožnov pod Radhoštěm, CZ
(54) **Speciální zařízení k uchycení vzorků z křehkého materiálu do lisu**
-
- (51) **G01N 27/02** (2006.01)
G01N 27/403 (2006.01)
G01N 33/24 (2006.01)
G01N 27/04 (2006.01)
G01R 27/26 (2006.01)
(11) 26788
(21) **2013-28400**
(22) 03.09.2013
(47) 14.04.2014
(73) Kubíček Petr Prof. Ing., Ostrava - Hrabůvka, CZ
(72) Kubíček Petr Prof. Ing., Ostrava - Hrabůvka, CZ
Kubíčková Marcela Ing. Bc., Ostrava - Hrabůvka, CZ
(54) **Zařízení k rychlému stanovení vlhkosti půdy pro přesnější predikce povodňových vln**
-
- (51) **G01R 11/24** (2006.01)
G01R 11/02 (2006.01)
(11) 26789
(21) **2013-28417**
(22) 05.09.2013
(47) 14.04.2014
(73) ZPA Smart Energy a.s., Trutnov, CZ
(72) Horák Jakub Ing., Vrchlabí, CZ
(54) **Systém zpožděné indikace napadení elektroměru**
(74) APT, spol. s r.o., JUDr. Vratislav Jeništa, Poděbradská 470/62, Praha - Hloubětín, 19800
-
- (51) **G02B 6/25** (2006.01)
(11) 26787
(21) **2013-28372**
(22) 28.08.2013
(47) 14.04.2014
(73) Palupa Vladimír, Brno, CZ
(72) Palupa Vladimír, Brno, CZ
(54) **Světlovod, zejména pro použití v rastrovacím elektronovém mikroskopu**
(74) KANIA, SEDLÁK, SMOLA Patentová a známková kancelář, Ing. František Kania, Mendlovo nám. 1a, Brno, 60300
-
- (51) **G06F 3/0482** (2013.01)
G06F 13/10 (2006.01)
G06F 3/048 (2013.01)
G06F 3/0481 (2013.01)
(11) 26791
(21) **2013-28636**
(22) 18.10.2013
(47) 14.04.2014
(73) elBooker s.r.o., Jihlava, CZ
(72) Tůma Petr Bc., Jihlava, CZ
(54) **Virtuální ovládací prvky počítačové aplikace generované na zobrazovací ploše, jejich uspořádání a provázanost**
-
- (51) **G06Q 30/02** (2012.01)
G06Q 50/12 (2012.01)
G01G 9/00 (2006.01)
(11) 26805
(21) **2013-28980**

(22) 19.12.2013
(47) 14.04.2014
(73) VELZA, s.r.o., Brno, CZ
(72) MACHÁŇ Ladislav Ing., Náchod, CZ
JAROŠ David Ing., Dolní Město, CZ
(54) **Elektronický nápojový podtáček**
(74) KANIA SEDLÁK SMOLA Patentová kancelář, Ing. Veronika
ZEMANOVÁ, Mendlovo nám. 1a, Brno, 60300

(51) **G06Q 50/20** (2012.01)
G06F 3/05 (2006.01)
G01G 23/42 (2006.01)

(11) 26797
(21) **2013-28822**
(22) 24.11.2013
(47) 14.04.2014
(73) Mendelova univerzita v Brně, Brno, CZ
(72) Růžička Josef RNDr., Prostějov, CZ
Matoušek Miroslav Bc., Němčice nad Hanou, CZ
Zitka Ondřej Mgr., Brno, CZ
Kizek René prof. Ing., Černá Hora, CZ
Adam Vojtěch doc. RNDr., Brno, CZ
(54) **Informační systém pro vážení**

Seznam majitelů zapsaných užitéch vzorů

(73)	(11)	(51)	(73)	(11)	(51)
AICTA DESIGN WORK s.r.o., Praha, CZ	26783	F 01 B 1/08 (2006.01)	Ústav fyziky plazmatu Akademie věd České republiky, v. v. i., Praha, CZ	26799	C 23 C 4/10 (2006.01)
ASIO s.r.o., Jiřkovice, CZ	26795	B 01 D 35/02 (2006.01)	VAPOS spol. s r.o., Jičín, CZ	26784	B 60 D 1/54 (2006.01)
ASSORTIS Electric, s.r.o., Pardubice - Nové Jesenčany, CZ	26774	G 01 G 11/08 (2006.01)	VELZA, s.r.o., Brno, CZ	26805	G 06 Q 30/02 (2012.01)
Chmelařský institut s. r. o., Žatec, CZ	26800	A 01 G 17/02 (2006.01)	Vysoká škola báňská - Technická univerzita Ostrava, Ostrava - Poruba, CZ	26768	C 04 B 18/24 (2006.01)
CONSTRUCT A&D, a.s., Velké Meziříčí, CZ	26790	B 60 R 25/00 (2013.01)	Vysoká škola báňská- Technická univerzita Ostrava, Ostrava - Poruba, CZ	26773	G 01 N 1/36 (2006.01)
CZECH BEVERAGE INDUSTRY COMPANY a.s., Praha, CZ	26801	A 41 D 1/06 (2006.01)	Vysoká škola báňská-Technická univerzita Ostrava, Ostrava - Poruba, CZ	26769	C 04 B 18/26 (2006.01)
České vysoké učení technické v Praze Fakulta elektrotechnická, Praha, CZ	26785	G 01 C 21/00 (2006.01)	Vysoká škola báňská-Technická univerzita Ostrava, Ostrava - Poruba, CZ	26770	C 04 B 18/24 (2006.01)
České vysoké učení technické v Praze, Fakulta strojní, Ústav mechaniky tekutin a termodynamiky, Praha, CZ	26764	G 01 F 15/00 (2006.01)	Vysoká škola báňská-Technická univerzita Ostrava, Ostrava - Poruba, CZ	26771	C 04 B 18/24 (2006.01)
České vysoké učení technické v Praze, Fakulta strojní, Ústav výrobních strojů a zařízení, Praha, CZ	26779	F 01 C 5/02 (2006.01)	WERCO spol. s r.o., Praha, CZ	26804	B 60 C 11/03 (2006.01)
elBooker s.r.o., Jihlava, CZ	26791	G 06 F 3/0482 (2013.01)	WIKOV MGI a.s., Praha, CZ	26766	F 27 D 5/00 (2006.01)
GM Plast, s.r.o., Prostějov, CZ	26776	F 04 C 3/00 (2006.01)	Západočeská univerzita v Plzni, Plzeň, CZ	26766	F 27 D 5/00 (2006.01)
HVM PLASMA, spol.s r.o., Praha, CZ	26777	C 23 C 14/34 (2006.01)	Zemědělské družstvo Doloplazy, Doloplazy, CZ	26800	A 01 G 17/02 (2006.01)
Kofola ČeskoSlovensko, a.s., Ostrava, CZ	26796	A 23 L 2/02 (2006.01)	ZPA Smart Energy a.s., Trutnov, CZ	26789	G 01 R 11/24 (2006.01)
Mendelova univerzita v Brně, Brno, CZ	26797	G 06 Q 50/20 (2012.01)	4MEDI - Centrum buněčné terapie a diagnostiky, Ostrava - Moravská Ostrava, CZ	26802	A 61 K 48/00 (2006.01)
MORAVIA PLAST, spol. s r.o., Zlín, CZ	26793	A 41 D 13/00 (2006.01)	Adámek Zdeněk Ing., Praha, CZ	26794	F 24 F 12/00 (2006.01)
SAUBER - TECHNIK s.r.o., Ostrava - Slezská Ostrava, CZ	26767	B 65 D 1/12 (2006.01)	Bílek Miroslav, Jihlava, CZ	26781	A 21 B 3/00 (2006.01)
SOR Libchavy spol. s r.o., Libchavy, CZ	26798	B 60 R 21/02 (2006.01)	Koller Rudolf, Praha, CZ	26772	A 61 H 9/00 (2006.01)
SPUR a.s., Zlín, CZ	26795	B 01 D 35/02 (2006.01)	Koller Rudolf, Praha, CZ	26778	A 61 H 9/00 (2006.01)
Store Concept s.r.o., Praha, CZ	26806	A 47 F 1/08 (2006.01)	Křížek Tomáš, Kostelec nad Labem, CZ	26792	B 05 C 21/00 (2006.01)
TOMTON s.r.o., Nový Jičín - Žilina, CZ	26765	F 28 D 1/03 (2006.01)	Kubíček Petr Prof. Ing., Ostrava - Hrabůvka, CZ	26788	G 01 N 27/02 (2006.01)
Troll CD s.r.o., Praha, CZ	26786	B 65 D 5/32 (2006.01)	Kvid Martin, Hradešín, CZ	26775	B 65 H 75/08 (2006.01)
Univerzita Hradec Králové, Hradec Králové, CZ	26803	A 23 L 1/20 (2006.01)	Palupa Vladimír, Brno, CZ	26787	G 02 B 6/25 (2006.01)
Ústav fyziky plazmatu Akademie věd České republiky, v. v. i., Praha, CZ	26782	G 01 B 9/02 (2006.01)	Polanský Jiří, Odolena Voda - Dolínka, CZ	26794	F 24 F 12/00 (2006.01)
			Pytel Libor PhDr., České Budějovice, CZ	26780	A 63 B 63/00 (2006.01)

FG4Q

Zapsané průmyslové vzory - přehled podle čísel zápisu

V období uzávěrky tohoto čísla Věstníku zapsal Úřad průmyslového vlastnictví tyto průmyslové vzory:

35986	23-99	35991	06-01	35996	32-00
35987	26-04, 26-05	35992	07-06	35997	25-02
35988	15-03	35993	30-02	35998	10-05
35989	25-03	35994	02-07		
35990	08-08	35995	06-03		

FG4Q

Zapsané průmyslové vzory - přehled podle tříd

(51) **02-07**
(11) 35994
(21) 2013-39458
(22) 18.03.2013
(15) 09.04.2014
(54) **Pasový řemen**
(28) 1
(73) Unger Tomáš, Náchod, CZ
(72) Unger Tomáš, Náchod, CZ



1.1



1.2

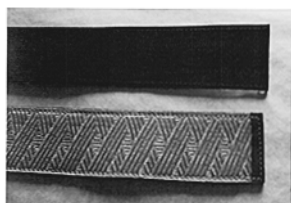

1.3

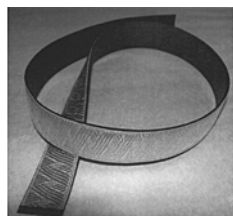

1.4



1.1



1.2



1.3



2.1



2.2

(51) **06-01**
(11) 35991
(21) 2013-39409
(22) 25.02.2013
(15) 09.04.2014
(54) **Akustické křeslo a lavice**
(28) 4
(73) FORM, spol. s r. o., Kozmice, CZ
(72) MgA. Daniel Barták, Hlučín, CZ



2.3



4.1



2.4



4.2



3.1



4.3



3.2



4.4



3.3

- (51) **06-03**
(11) 35995
(21) 2013-39560
(22) 27.05.2013
(15) 09.04.2014
(54) **Stůl pro notebook**
(28) 1
(73) Vysoká škola báňská-technická univerzita Ostrava, Ostrava-Poruba, CZ
(72) Pavelek Tomáš, Ostrava-Zábřeh, CZ
Dr. Ing. Anna Plchová, Paskov, CZ
MgA. Petr Nenička, Ostrava-Zábřeh, CZ
Ing. Milena Hruďičková, Ph.D., Studénka, CZ

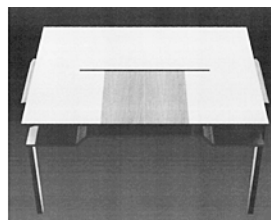

1.5

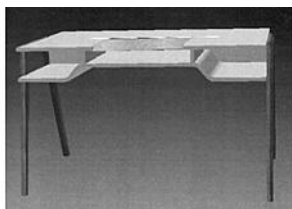

1.1

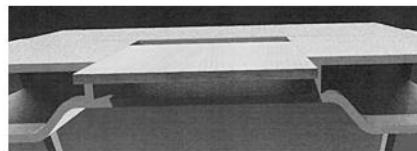

1.6

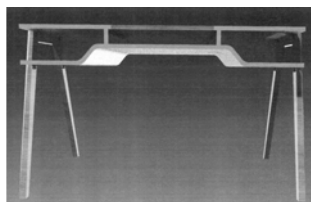

1.2

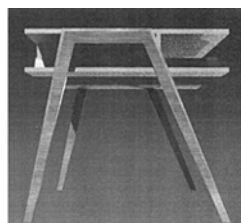

1.3



1.4

- (51) **07-06**
(11) 35992
(21) 2013-39436
(22) 06.03.2013
(15) 09.04.2014
(54) **Nápojový stojánek**
(28) 2
(73) FIGREMA, spol. s r.o., Křelov - Břuchotín, CZ
(72) Masopust Jan Ing., Olomouc, CZ
(74) Ing. Petr Soukup, Vídeňská 8, Olomouc, 77200

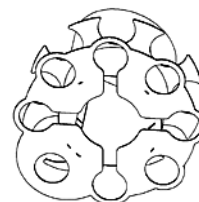

1.1

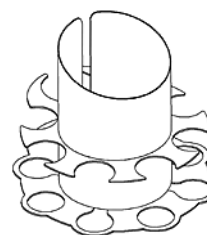

1.2

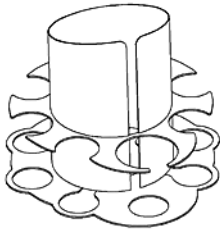

1.3



1.4

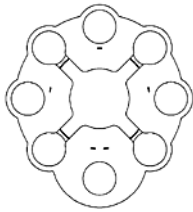

1.5

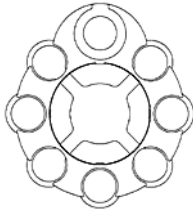

1.6

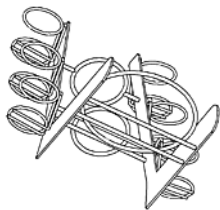

2.1

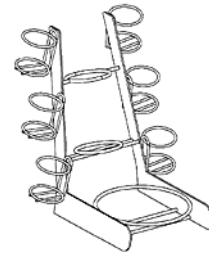

2.2

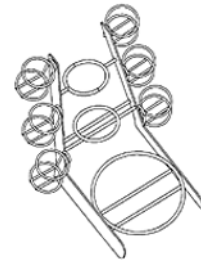

2.3

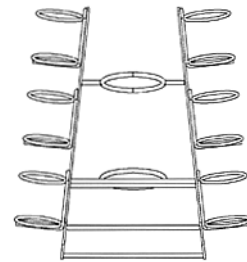

2.4

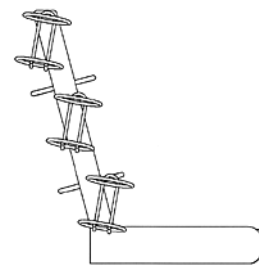

2.5

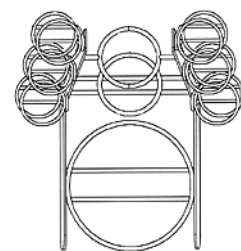

2.6

(51) **08-08**

(11) 35990

(21) 2013-39381

(22) 28.01.2013

(15) 09.04.2014

(54) **Měřicí tělísko**

(28) 1

(73) Vysoká škola báňská-Technická univerzita Ostrava, Ostrava-Poruba, CZ

(72) doc. Ing. Rostislav Dudek, Ph.D., Opava-Kateřinky, CZ

Ing. Václav Kolář, Ph.D., Ostrava-Poruba, CZ



1.1

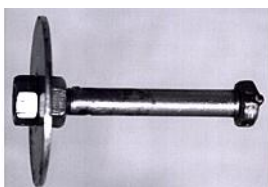

1.2



1.3



1.4

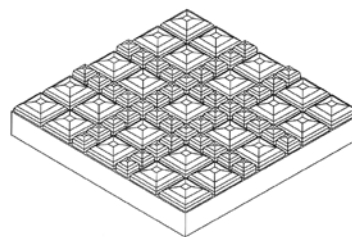

1.1

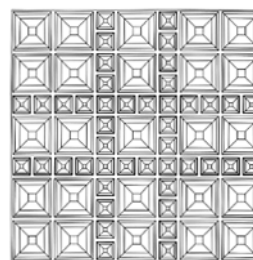

1.2

(51) **15-03**

(11) 35988

(21) 2012-39173

(22) 14.08.2012

(15) 09.04.2014

(45) 01.04.2013

(54) **Žací ústrojí a žací nože**

(28) 6

(73) DVORÁK - svahové sekačky s.r.o., Kyjov, CZ

(72) Pavel Vondráček, DiS., Havlíčkův Brod, CZ

Dvořák Lubomír, Havlíčkův Brod, CZ

(74) Čermák a spol., JUDr. Karel Čermák jr., Elišky Peškové 15/735, Praha 5, 15000

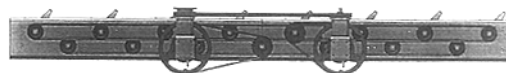

1.1



1.2



1.3

(51) **10-05**

(11) 35998

(21) 2013-39723

(22) 29.10.2013

(15) 14.04.2014

(54) **Zkoušecí deska**

(28) 1

(73) Vysoké učení technické v Brně, Brno, CZ

(72) Doc. Ing. Otto Plášek, Ph.D., Brno - Ponava, CZ

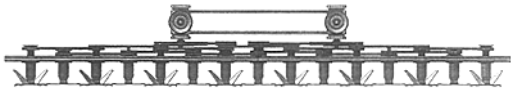

1.4

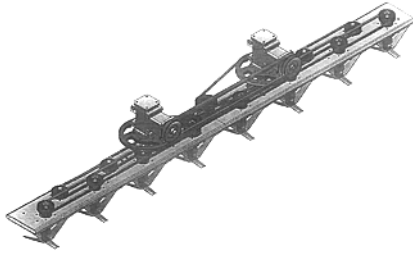

1.5

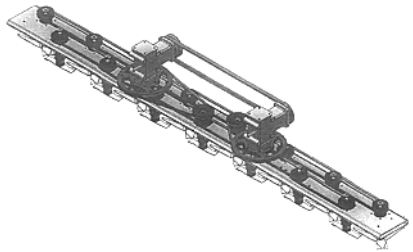

1.6

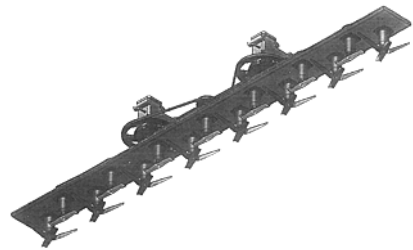

1.7

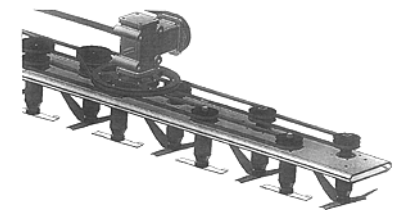

1.8



2.1

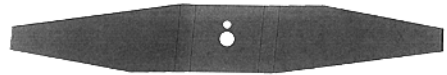

2.2



2.3



3.1



3.2



3.3



3.4



5.4



4.1

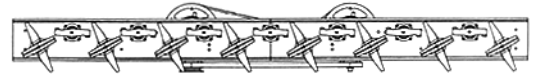

6.1



4.2

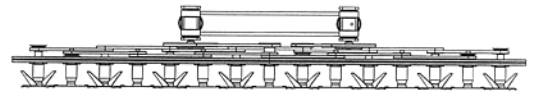

6.2



4.3

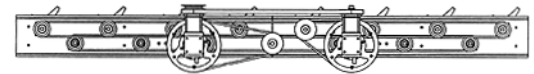

6.3



5.1

-
- (51) 23-99
(11) 35986
(21) 2011-38872
(22) 06.12.2011
(15) 09.04.2014
(54) **Regulátor průtočné plochy horizontálního lapáku písku**
(28) 1
(73) Vysoké učení technické v Brně, Brno, CZ
(72) Křiška-Dunajský Michal Ing., Prostějov, CZ



5.2

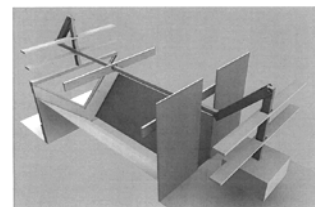

1.1



5.3

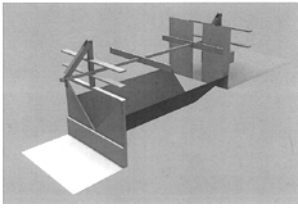

1.2

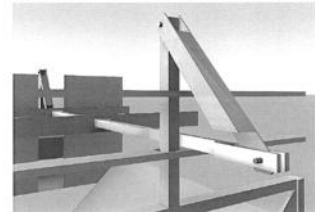

1.8

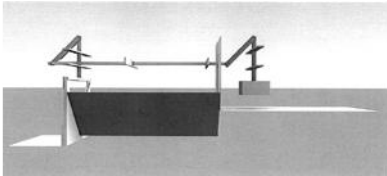

1.3

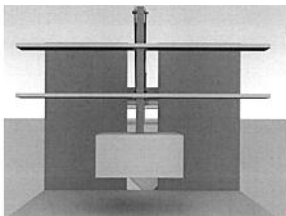

1.4

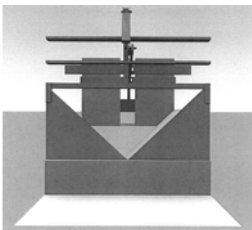

1.5

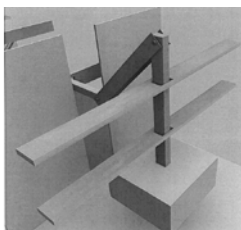

1.6

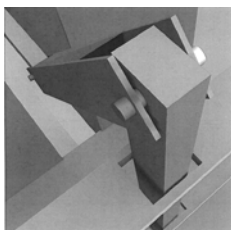

1.7

- (51) **25-02**
(11) 35997
(21) 2013-39722
(22) 21.11.2013
(15) 09.04.2014
(54) **Sekční vrata**
(28) 1
(73) Somati system s.r.o., Troubsko, CZ
(72) Walraed Wouter, Brno, CZ
Ruč Jiří Ing., Slavkov u Brna, CZ
(74) Ing. František Kania, Mendlovo nám. 1a, Brno, 60300

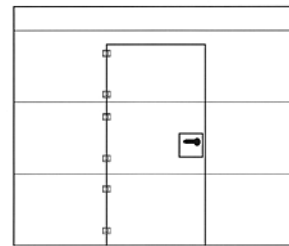

1.1

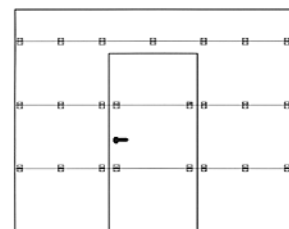

1.2



1.3



1.4



4.1



5.1



6.1



7.1

- (51) **25-03**
(11) 35989
(21) 2012-39331
(22) 12.12.2012
(15) 09.04.2014
(54) **Kontejnerový stánek**
(28) 7
(73) Misterbox, s.r.o., Praha 10 - Dubeč, CZ
(72) Žambůrek Jan, Praha 10 - Dubeč, CZ
(74) Václav Müller, patentový zástupce, Filipova 2016, Praha 4, 14800



1.1



2.1



3.1

- (51) **26-04, 26-05**
(11) 35987
(21) 2012-39122
(22) 12.07.2012
(15) 09.04.2014
(54) **Svítilný modul, svítidla a stolní lampa**
(28) 5
(73) Žáček Jan Ing., Praha 5, CZ
(72) Žáček Jan Ing., Praha 5, CZ



1.1



1.2



2.1



2.2

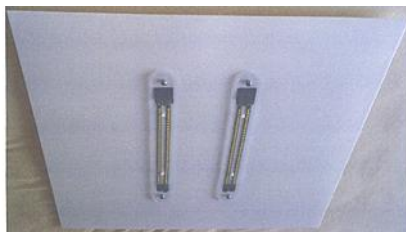

3.1



4.1



5.1

- (51) 30-02
- (11) 35993
- (21) 2013-39452
- (22) 13.03.2013
- (15) 09.04.2014
- (54) **Klec**
- (28) 2
- (73) Kanceliř Vítězslav, Ostrava - Nová Bělá, CZ
- (72) Kanceliř Vítězslav, Ostrava - Nová Bělá, CZ
- (74) Ing. Iva Rylková, Polská 1525, Ostrava - Poruba, 70800

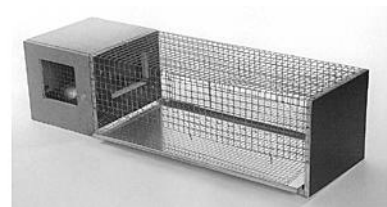

1.1

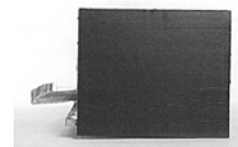

1.2

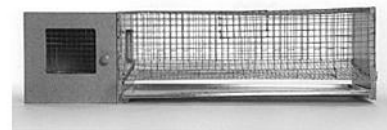

1.3

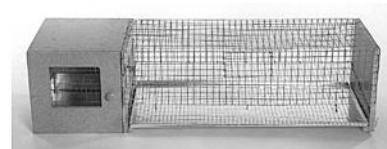

1.4

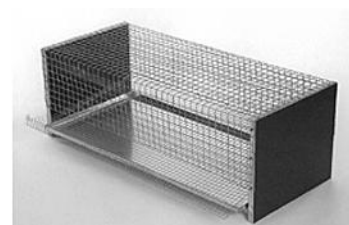

2.1



2.2

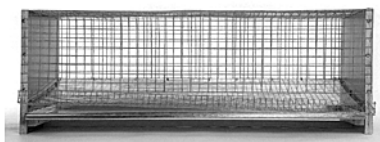

2.3

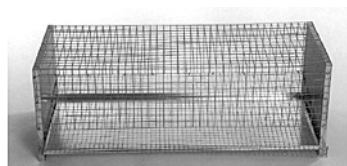

2.4



1.1



2.1



3.1

-
- (51) **32-00**
(11) 35996
(21) 2013-39472
(22) 25.03.2013
(15) 09.04.2014
(54) **Grafický symbol**
(28) 3
(73) Novotný Alexej, Nový Bor, CZ
(72) Novotný Alexej, Nový Bor, CZ

Seznam vlastníků zapsaných průmyslových vzorů

(73)	(11)	(51)	(73)	(11)	(51)
DVOŘÁK - svahové sekačky s.r.o., Kyjov, CZ	35988	15-03	Unger Tomáš, Náchod, CZ	35994	02-07
FIGREMA, spol. s r.o., Křelov - Břuchotín, CZ	35992	07-06	Vysoká škola báňská-technická univerzita Ostrava, Ostrava-Poruba, CZ	35995	06-03
FORM, spol. s r. o., Kozmice, CZ	35991	06-01	Vysoká škola báňská-Technická univerzita Ostrava, Ostrava-Poruba, CZ	35990	08-08
Kanclíř Vítězslav, Ostrava - Nová Bělá, CZ	35993	30-02	Vysoké učení technické v Brně, Brno, CZ	35986	23-99
Misterbox, s.r.o., Praha 10 - Dubeč, CZ	35989	25-03	Vysoké učení technické v Brně, Brno, CZ	35998	10-05
Novotný Alexej, Nový Bor, CZ	35996	32-00			
Somati system s.r.o., Troubsko, CZ	35997	25-02			
Žáček Jan Ing., Praha 5, CZ	35987	26-04			

Dodatková ochranná osvědčení pro léčiva a pro přípravky na ochranu rostlin

Podání žádosti o udělení osvědčení

- (22) 02.04.2014
 - (21) SPC/CZ2014/340
 - (71) Glaxo Group Limited, Brentford, Middlesex TW8 9GS, GB
 - (68) 1425001
 - (54) **Deriváty fenetanolaminu pro léčbu respiračních nemocí**
 - (92) EU/1/13/886/001-6, 13.11.2013
 - (93) EU/1/13/886/001-6, 13.11.2013, EU
 - (95) **Relvar Ellipta - flutikason-furoát/vilanterol trifenatát a jejich soli a solváty, léčivý přípravek**
-

Udělení osvědčení

- | | |
|--|---|
| (73) BIAL - Portela & CA, S.A., 4745-457 S. Mamede do Coronado, PT | (92) EU/1/13/886/001-6, 21.04.2009 |
| (68) 302843 | (93) EU/1/09/514/001 až EU/1/09/514/020, 21.04.2009, EU |
| (11) 302843/220 | (95) Zebinix-eslikarbazepin acétát, léčivý přípravek |
| (54) Způsob a meziproducty pro přípravu (S)-(+)- a (R)-(-)-10,11-dihydro-10-hydroxy-5H-dibenz[b,f]azepin-5-karboxamidu a jejich 10-acylderivátů | (94) 21.04.2024 |
-

Úřední rozhodnutí a oznámení

MK4A, MK4F

Zánik patentů a autorských osvědčení uplynutím doby platnosti

(11)	(21)	Int.Cl/(51)	(11)	(21)	Int.Cl/(51)
282274	1994-3202	6/F23H 3/02	287273	1995-2724	7/C07D 295/088
283908	1994-857	8/G21C 3/326	291468	1995-2768	7/C07D 239/60
285007	1994-903	8/C10J 3/46	293364	1999-3897	7/H01G 9/042
286496	1995-2552	7/F01D 11/04			

MM4A, MM4F

Zániky patentů a autorských osvědčení pro nezaplacení udržovacích poplatků

(11)	(21)	Int.Cl/(51)	(11)	(21)	Int.Cl/(51)
284461	1996-960	6/F16L 13/14	298652	2002-1854	8/C11C 3/10
288247	1996-1005	7/C12N 15/52	298818	1999-1631	8/C08G 18/24
289829	2000-1463	8/C03B 40/00	299061	1999-1176	8/B01J 20/12
289844	1999-1329	7/A61K 35/78	299115	1999-1092	8/C08G 18/22
290005	1998-992	7/A61F 13/15	301046	2002-1163	8/C03C 4/08
292769	1999-3546	8/B65D 81/18	301995	2002-1324	8/G09F 9/37
293652	2000-3669	8/G07F 19/00	302351	2000-1244	8/A61K 39/12
295079	2000-3670	8/E21D 21/00	302888	2001-1155	8/A61K 9/52
295740	2000-3693	8/B24D 3/34	303136	2002-3278	8/E02F 3/96
296384	1999-1210	8/F24F 12/00	303932	2002-3454	8/A61K 38/37
297004	2003-1572	8/B65D 77/04	303970	2008-540	8/H01H 31/30
298394	2002-3265	8/G06Q 90/00			

MK1K

Zániky užitných vzorů uplynutím doby platnosti

(11)	(21)	(51)	(11)	(21)	(51)
14354	2004-15315	A45C 11/00	14660	2004-15306	F26B 15/16
14406	2004-15314	B61L 5/06	14709	2004-15313	F16H 1/22
14477	2004-15299	B02C 15/02	20222	2009-21743	A01D 33/00
14478	2004-15300	B02C 15/02	20251	2009-21752	B01D 11/00
14536	2004-15308	A61G 7/00	20573	2009-21746	B65G 7/00

MK4Q

Zániky práva ze zapsaných průmyslových vzorů uplynutím doby ochrany

(11)	(21)	Int.Cl/(51)	(11)	(21)	Int.Cl/(51)
29638	1998-31225	7/15-02	32168	2003-34897	8/08-07
32103	2003-34887	8/12-15	34478	2008-37554	9/09-01
32104	2003-34888	8/12-15	34523	2008-37552	9/07-01

Zápisy licenčních smluv do patentového rejstříku pro nabyvatele

(11) 303802	(73) Vysoká škola báňská-Technická univerzita Ostrava, Ostrava-Poruba, CZ Nabyvatel: TRINOM s.r.o., Tovačovská 11a, Přerov, 75002, CZ Druh licence: nevýlučná Datum uzavření smlouvy: 01.04.2014 Datum zápisu smlouvy: 11.04.2014	(73) Vysoká škola báňská-Technická univerzita Ostrava, Ostrava-Poruba, CZ Nabyvatel: SE-MI Technology, a.s., Matuškova 1929/10, Slezská Ostrava, 71000, CZ Druh licence: nevýlučná Datum uzavření smlouvy: 28.03.2014 Datum zápisu smlouvy: 10.04.2014
-------------	---	--

(11) 303953

Zápisys licenčních smluv do rejstříku průmyslových vzorů pro nabyvatele

- | | |
|--|------------------------------------|
| (11) 35038 | Druh licence: nevýlučná |
| (73) MINISTERSTVO SPRAVEDLNOSTI ČR, Praha 2, CZ | Datum uzavření smlouvy: 03.03.2014 |
| Nabyvatel: Harmanec-Kuvert CZ, spol. s r.o., Na Dlouhém 85, Říčany - Jazlovce, 25101, CZ | Datum zápisu smlouvy: 11.04.2014 |

ND1K

První prodloužení doby platnosti užitných vzorů

- | | |
|--|--|
| (51) B61L 5/10 (2006.01) | (51) E03F 5/04 (2006.01) |
| B61L 5/04 (2006.01) | E03C 1/12 (2006.01) |
| B61L 5/02 (2006.01) | (11) 21100 |
| B61L 5/00 (2006.01) | (21) 2010-22659 |
| (11) 20898 | (22) 05.05.2010 |
| (21) 2010-22560 | (73) Alca plast, s.r.o., Praha 9, CZ |
| (22) 14.04.2010 | (54) Podlahový žlab se zadním svislým lemem |
| (73) DT-VÝHYBKÁRNA A STROJÍRNA, a.s., Prostějov, CZ | |
| (54) Akční člen hydraulického závěru s mechanickým uzamykáním a závorováním | (51) B61D 13/00 (2006.01) |
| | B61D 17/00 (2006.01) |
| (51) E04B 1/74 (2006.01) | (11) 21145 |
| (11) 20927 | (21) 2010-22913 |
| (21) 2009-22042 | (22) 30.06.2010 |
| (22) 08.12.2009 | (73) VARIEL a.s., Zruč nad Sázavou, CZ |
| (73) Bláha František, Hradec Králové, CZ | (54) Odlehčený díl tramvajové skříně |
| (54) Stavební směs pro výrobu tepelně a akusticky izolačních materiálů z konopného vlákna a pazdeří | (51) B61L 5/04 (2006.01) |
| | B61L 5/10 (2006.01) |
| (51) F24F 13/20 (2006.01) | (11) 21157 |
| (11) 20968 | (21) 2010-22561 |
| (21) 2010-22600 | (22) 14.04.2010 |
| (22) 20.04.2010 | (73) DT-VÝHYBKÁRNA A STROJÍRNA, a.s., Prostějov, CZ |
| (73) REMAK a.s., Rožnov pod Radhoštěm, CZ | (54) Hydraulické zařízení závěrové soustavy s paralelně zapojenými hydraulickými válci u železničních výhybek |
| (54) Lamelový plášť klimatizační jednotky | (51) G01R 33/022 (2006.01) |
| (51) B25J 15/04 (2006.01) | (11) 21161 |
| G21F 7/06 (2006.01) | (21) 2010-22724 |
| F16L 55/16 (2006.01) | (22) 18.05.2010 |
| F16L 55/18 (2006.01) | (73) České vysoké učení technické v Praze - fakulta elektrotechnická, Praha, CZ |
| (11) 21013 | (54) Zapojení feromagnetické sondy pro měření gradientu magnetického pole |
| (21) 2010-22483 | (51) A23L 1/325 (2006.01) |
| (22) 26.03.2010 | B65D 81/34 (2006.01) |
| (73) VUJE, a.s., Trnava, SK | B65D 75/20 (2006.01) |
| (54) Zařízení na zaslepování trubek parogenerátorů | B65D 85/00 (2006.01) |
| (51) A23C 19/00 (2006.01) | A23L 1/33 (2006.01) |
| A23C 9/127 (2006.01) | A23L 1/333 (2006.01) |
| A23C 9/13 (2006.01) | (11) 21422 |
| A23C 21/06 (2006.01) | (21) 2010-22516 |
| (11) 21036 | (22) 02.04.2010 |
| (21) 2010-22727 | (73) Deutsche See GmbH, Bremerhaven, DE |
| (22) 18.05.2010 | (54) Maso upravené pro přípravu |
| (73) MILCOM a.s., Praha, CZ | (51) B60B 39/10 (2006.01) |
| (54) Tvrdý tvaroh s obsahem probiotických bakterií | (11) 21506 |
| (51) A23L 1/064 (2006.01) | (21) 2010-22738 |
| A23L 1/168 (2006.01) | (22) 20.05.2010 |
| (11) 21053 | (73) RATAJ a.s., České Budějovice, CZ |
| (21) 2010-22611 | (54) Přídavné posypové zařízení pro nákladní automobily |
| (22) 22.04.2010 | (51) A23K 1/18 (2006.01) |
| (73) Mendelova univerzita v Brně, Zahradnická fakulta, Ústav posklizňové technologie zahradnických produktů, Lednice, CZ | A23K 1/14 (2006.01) |
| (54) Směs pro rosolanou reveňovou pomazánku s ovocem | A23K 1/16 (2006.01) |
| (51) A61L 2/04 (2006.01) | (11) 21926 |
| A61L 2/00 (2006.01) | (21) 2010-23307 |
| (11) 21069 | (22) 08.10.2010 |
| (21) 2010-22565 | (73) Jihočeská univerzita v Českých Budějovicích Fakulta rybářství a ochrany vod Jihočeské výzkumné centrum akvakultury a biodiverzity hydrocenóz a Výzkumný ústav rybářský a hydrobiologický, Vodňany, CZ |
| (22) 14.04.2010 | (54) Krmivo pro kapra obecného |
| (73) Pink Tomáš RNDr., Tučapy u Rousínova, CZ | |
| (54) Zařízení pro sterilizaci předmětů i kapalin | |

ND1K

Druhé prodloužení doby platnosti užitečných vzorů

(51) B09B 3/00	(2006.01)	(51) B64D 25/105	(2006.01)
B02C 18/18	(2006.01)	B64D 25/20	(2006.01)
B02C 18/20	(2006.01)	(11) 17783	
(11) 17594		(21) 2007-18790	
(21) 2007-18746		(22) 10.05.2007	
(22) 20.04.2007		(73) AERO Vodochody AEROSPACE a.s., Odolena Voda - Dolínek, CZ	
(73) R-FIN, s. r. o., Fulnek, CZ		(54) Zařízení pro snímání a přenos dynamického tlaku vzduchu zjišťovaného pro proces katapultáže vystřelovacího sedadla	
(54) Zařízení k likvidaci použitých jednorázových hygienických nádob			
(51) E06B 3/96	(2006.01)	(51) G01N 35/10	(2006.01)
E06B 3/58	(2006.01)	G01N 35/02	(2006.01)
(11) 17598		G01N 33/53	(2006.01)
(21) 2007-18761		C12M 1/00	(2006.01)
(22) 26.04.2007		(11) 17834	
(73) TOSPUR, s. r. o., Napajedla, CZ		(21) 2007-18912	
(54) Spoj k překrytí rohových spár izolačních profilů okenních a dveřních rámu		(22) 15.06.2007	
		(73) DYNEX TECHNOLOGIES, spol.s r.o., Praha 1, CZ	
(51) H02K 5/00	(2006.01)	(54) Laboratorní přístroj	
(11) 17762			
(21) 2007-18911			
(22) 15.06.2007			
(73) DYNEX TECHNOLOGIES, spol.s r.o., Praha 1, CZ			
(54) Uložení motoru			

ND4Q

Druhé obnovy doby ochrany průmyslových vzorů

(51) 06-13	(51) 13-03
(11) 32560	(11) 32758
(21) 2004-35233	(21) 2004-35278
(22) 09.04.2004	(22) 27.04.2004
(54) Bivakovací pytel, pouzdro a výztužná tyč	(54) Spínače, zásuvky a jejich rámeček

PD4A

Převod práv a ostatní změny majitelů patentů

(11) 296576	(11) 302734
(21) 2001-2574	(21) 2010-622
(73) Daiichi Sankyo Company, Limited, Tokyo 103-8426, JP	(73) Multiloteri s.r.o., Ostrava, Hrabůvka, CZ
(11) 297522	(11) 302735
(21) 1998-881	(21) 2010-624
(73) BASF SE, Ludwigshafen, DE	(73) Multiloteri s.r.o., Ostrava, Hrabůvka, CZ

PD1K

Převod práv a ostatní změny majitelů užitečných vzorů

(11) 16999	(11) 22593
(21) 2006-18153	(21) 2011-24429
(73) Vávra osvětlení s.r.o., Praha 9, Libeň, CZ	(73) SULKO s. r. o., Zábřeh, CZ
(11) 17147	(11) 24380
(21) 2006-18283	(21) 2012-26091
(73) Vávra osvětlení s.r.o., Praha 9, Libeň, CZ	(73) Vávra osvětlení s.r.o., Praha 9, Libeň, CZ
(11) 20491	(11) 25777
(21) 2009-22110	(21) 2013-27842
(73) Vávra osvětlení s.r.o., Praha 9, Libeň, CZ	(73) UNITES Systems a.s., Valašské Meziříčí, CZ
(11) 22206	(11) 25842
(21) 2010-23622	(21) 2013-28288
(73) Multiloteri s.r.o., Ostrava, Hrabůvka, CZ	(73) Vávra osvětlení s.r.o., Praha 9, Libeň, CZ

PD4Q

Převod práv a ostatní změny vlastníků průmyslových vzorů

(11) 32022
(21) 2003-34774
(73) Vávra osvětlení s.r.o., Praha 9, Libeň, CZ

(11) 33920
(21) 2006-36850
(73) Vávra osvětlení s.r.o., Praha 9, Libeň, CZ

Zamítnuté a částečně zamítnuté přihlášky ochranných známek před zveřejněním

Kapitola obsahuje údaje o rozhodnutích o přihláškách ochranných známek, u kterých byly na základě provedeného věcného průzkumu shledány Úřadem důvody pro zamítnutí přihlášky ochranné známky podle ustanovení § 4 nebo 6 zákona č. 441/2003 Sb. Na základě toho Úřad vydal rozhodnutí o zamítnutí přihlášky podle ustanovení § 22 zákona č. 441/2003 Sb., a to pro celý seznam výrobků a služeb nebo pro jeho část. Údaje o výsledku rozhodnutí (zamítnutí přihlášky, částečné zamítnutí přihlášky) jsou uvedeny za datem právní moci rozhodnutí pod INID kódem (583) s názvem "Datum právní moci rozhodnutí/výsledek rozhodnutí".

(210) **O-478269**

(540)

NEJLEPŠÍ ČESKÁ ŠKOLA

(583) 08.04.2014/NABYTÍ P.M. - ČÁSTEČNÉ ZAMÍTNUTÍ PŘIHLÁŠKY

(210) **O-502028**

(540)

(210) **O-487986**

(540)

JIHOČESKÉ REALITY.CZ

(583) 08.04.2014/NABYTÍ P.M. - ČÁSTEČNÉ ZAMÍTNUTÍ PŘIHLÁŠKY



(210) **O-490754**

(540)



(583) 27.03.2014/NABYTÍ P.M. - ZAMÍTNUTÍ PŘIHLÁŠKY

(583) 08.04.2014/NABYTÍ P.M. - ZAMÍTNUTÍ PŘIHLÁŠKY

(210) **O-492639**

(540)

pásyky proti smrti

(583) 05.04.2014/NABYTÍ P.M. - ZAMÍTNUTÍ PŘIHLÁŠKY

Zajištěný fond Certus



(210) **O-496313**

(540)

www.penzionjizdarna.cz

(583) 04.04.2014/NABYTÍ P.M. - ZAMÍTNUTÍ PŘIHLÁŠKY

(210) **O-503005**

(540)

(583) 05.04.2014/NABYTÍ P.M. - ČÁSTEČNÉ ZAMÍTNUTÍ PŘIHLÁŠKY

(210) **O-498821**

(540)

SVATEBNÍ SHOW

(583) 18.02.2014/NABYTÍ P.M. - ČÁSTEČNÉ ZAMÍTNUTÍ PŘIHLÁŠKY

(210) **O-503016**

(540)

DISH

(583) 04.04.2014/NABYTÍ P.M. - ZAMÍTNUTÍ PŘIHLÁŠKY

(210) **O-501497**

(540)

VOLBA PRO PRAHU 8

(583) 26.03.2014/NABYTÍ P.M. - ZAMÍTNUTÍ PŘIHLÁŠKY

(210) **O-504258**

(540)

Fair Price Music

(583) 08.04.2014/NABYTÍ P.M. - ZAMÍTNUTÍ PŘIHLÁŠKY

(210) **O-505183**

(540)

3D Learning

(583) 26.03.2014/NABYTÍ P.M. - ZAMÍTNUTÍ PŘIHLÁŠKY

Přehled zveřejněných přihlášek ochranných známek

Přihlášky ochranných známek, které byly na základě výsledků formálního a věcného průzkumu provedeného Úřadem shledány schopné zápisu do rejstříku ochranných známek, jsou obsaženy v této kapitole. Důležitou právní skutečností je, že zveřejněním přihlášky ochranné známky v této kapitole Věstníku (§ 23 zákona č. 441/2003 Sb.) začíná běžet zákonná tříměsíční lhůta pro podání námitek podle ustanovení § 25 zákona č. 441/2003 Sb.

Číselný přehled											
O-472003	O-478269	O-487986	O-495521	O-497980	O-498344	O-499695	O-500726	O-501202	O-501528	O-502730	O-503005
O-503343	O-503344	O-503724	O-504350	O-504717	O-504722	O-504723	O-504724	O-505062	O-505087	O-505282	O-505359
O-505409	O-505642	O-506399	O-506565	O-506987	O-507240	O-507250	O-507355	O-507390	O-507391	O-507395	O-507396
O-507398	O-507399	O-507461	O-507533	O-507534	O-507536	O-507542	O-507656	O-507849	O-507892	O-507894	O-507899
O-507908	O-507938	O-507978	O-507979	O-507982	O-507983	O-507984	O-507987	O-507988	O-507989	O-508005	O-508036
O-508040	O-508093	O-508097	O-508098	O-508145	O-508146	O-508150	O-508155	O-508157	O-508158	O-508159	O-508195
O-508198	O-508199	O-508204	O-508205	O-508220	O-508299	O-508333	O-508335	O-508336	O-508338	O-508350	O-508351
O-508353	O-508358	O-508420	O-508470	O-508493	O-508501	O-508505	O-508507	O-508508	O-508512	O-508662	O-508663
O-508665	O-508666	O-508667	O-508694	O-508836	O-508837	O-508838	O-508839	O-508842	O-508846	O-508850	O-508852
O-509130	O-509222	O-509341	O-509604	O-509660	O-509661	O-509674	O-509675	O-509677	O-509704	O-510094	O-510217
O-510219	O-510221	O-510223	O-510224	O-510225	O-510355	O-510401	O-510402	O-510405	O-510406	O-510466	O-510526
O-510527	O-510574	O-510677	O-510678	O-510680	O-510685	O-510686	O-510707	O-510710	O-511461	O-512215	

Zveřejněné přihlášky ochranných známek

(210) **O-472003**

(220) 10.11.2009

(320) 10.11.2009

(511) 32, 33

(540)

AUSTERLITZ

(510) (32) pivo, lehká piva i ležáky, minerální vody, šumivé a jiné nealkoholické nápoje, sirupy a jiné přípravky k přípravě nápojů, ovocné šťávy a nápoje z ovocných šťáv, vitamínové a multivitaminové přípravky a nápoje, nápoje obsahující vitamíny, minerály, stopové prvky a výtažky z bylin jako doplňky výživy pro regeneraci a rekondici, jakož i pro zvláštní výživu pro sportovce, nikoliv pro lékařské účely; (33) lihoviny, likéry, lihové nápoje, trestí a výtažky alkoholické, obsahující byliny.

(730) **AusterlitzPro s.r.o.**, Příkop 843/4, Brno, 60200, CZ

(740) Ing. Jiří Dohnal, Nedbalova 29, Brno, 62300

obchodní administrativa, sdělování obchodních sdělení veřejnosti; (36) provádění odhadů nemovitostí, správa nemovitostí, správa majetku, úschova majetku, úschova peněz, finanční poradenství.

(730) **Český právní servis s.r.o.**, Hájkova 558/1, Ostrava, 70200, CZ

(210) **O-478269**

(220) 23.07.2010

(320) 23.07.2010

(511) 41

(540)

NEJLEPŠÍ ČESKÁ ŠKOLA

(510) (41) organizování soutěží, včetně vzdělávacích soutěží.

(730) **NEUBERT marketing & Company s.r.o.**, Pražská 92, Vráž, 26711, CZ

(740) Ing. Marie Smrčková, patentový zástupce, Velflíkova 10, Praha 6, 16000

(210) **O-497980**

(220) 06.09.2012

(320) 06.09.2012

(511) 9, 35, 41

(540)



(210) **O-487986**

(220) 16.08.2011

(320) 16.08.2011

(511) 9, 35, 36, 38, 41, 42

(540)

JIHOČESKÉ REALITY.CZ

(510) (9) data, databáze a jiné informační produkty v elektronických, datových, informačních a telekomunikačních sítích, multimediální informační katalogy; (35) reklama, propagační činnost, pronájem reklamních ploch, zprostředkování obchodních záležitostí; (36) zprostředkování obchodů v oblasti nemovitostí, poskytování informací o nemovitostech, zprostředkovatelská činnost v oblasti pozemků a nemovitostí, zprostředkování nákupu a prodeje bytů, zprostředkování pronájmů nemovitostí; (38) elektronický přenos dat, poskytování přenosu informací pomocí Internetu, šíření elektronických časopisů, periodik a knih v elektronické podobě prostřednictvím počítačové sítě, Internetu, výměna a šíření zpráv a informací prostřednictvím informačních a telekomunikačních sítí, služby zabezpečující datovou a audiovizuální komunikaci prostřednictvím informačních a telekomunikačních sítí, např. počítačové sítě Internet; (41) tvorba elektronických časopisů, periodik a knih; (42) hosting webových stránek, tvorba a správa webových stránek, tvorba a pronájem software, programování internetových databázových systémů a internetových aplikací, tvorba prezentací, aplikací, katalogů pro webové stránky a programové projekty, tvorba informačních databází, tvorba a projektování webových stránek a serverů, tvorba a vývoj elektronických komerčních systémů prostřednictvím globální počítačové sítě, např. Internet.

(730) **Český Internet s.r.o.**, Kostelní 942/46, České Budějovice, 37004, CZ

(740) PatentCentrum Sedlák & Partners s.r.o., Husova 5, České Budějovice, 37001

(510) (9) publikace v elektronické podobě, on-line dostupné publikace v síti Internet, informační produkty v elektronických, datových, informačních a komunikačních sítích; (35) maloobchodní a velkoobchodní činnost s výrobky ve tř. 9, komerční využití Internetu v oblastech obchodu a nabídky služeb, informační služby prostřednictvím Internetu za účelem obchodu, dodavatelské služby pro třetí osoby, zprostředkovatelská činnost v oblasti obchodu s výrobky ve třídě 9; (41) organizování a vedení seminářů, kursů, školení a vyučování, služby vydavatelství a nakladatelství, služby v oblasti výchovy, vzdělávání a zábavy, provozování sportovních a kulturních aktivit, zprostředkování služeb uvedených ve třídě 41, všechny tyto služby výlučně v oblasti tradiční čínské medicíny.

(730) **TCM Bohemia s.r.o.**, nám. Čsl. armády 26, Hluboká nad Vltavou, 37341, CZ

(740) PatentCentrum Sedlák & Partners s.r.o., Husova 5, České Budějovice, 37001

(210) **O-498344**

(220) 24.09.2012

(320) 24.09.2012

(511) 41

(540)

Brněnské onkologické dny

(510) (41) organizování a vedení konferencí.

(730) **Masarykův onkologický ústav**, Žlutý kopec 543/7, Brno, 65653, CZ

(210) **O-495521**

(220) 29.05.2012

(320) 29.05.2012

(511) 35, 36

(540)

PRÁVNÍ LINKA

(510) (35) propagační činnost, reklamní činnost, pomoc při provozování obchodů a obchodních činností, obchodní administrativa, kancelářské práce, poskytování služeb reklamních kanceláří, sdělování veřejnosti prohlášeními nebo inzeráty či jinými sdělovacími prostředky, týkající se všech druhů zboží nebo služeb, ekonomické poradenství, vyvěšování plakátů a billboardů, distribuce plakátů, letáků a prospektů, inzerce, internetová reklama, pořádání veletrhů pro komerční účely, pomoc při řízení obchodní činnosti, pomoc při řízení podniku a jeho provozu,

(210) **O-499695**

(220) 13.11.2012

(320) 13.11.2012

(511) 3, 5, 10

(540)

STAR WHITE

(510) (3) neperoxidový gel na bělení zubů, neperoxidový set na bělení zubů; (5) neperoxidový gel na bělení zubů, neperoxidový set na bělení zubů, pro léčebné účely; (10) dentální bělicí lampa, přístroj na bělení zubů, LED lampa na bělení zubů, dentální bělicí LED lampa.

(730) **Dvořáková Jaroslava**, Vypustky 63, Brno, 61400, CZ

(210) **O-500726**

(220) 21.12.2012

(320) 21.12.2012

(511) 35, 36, 41

(540)



(510) (35) propagační činnost, reklama, pomoc při řízení obchodní činnosti, obchodní administrativa, kancelářské práce; (36) pojištění, služby finanční, služby peněžní, služby nemovitostní; (41) výchova, vzdělávání, zábava, sportovní a kulturní aktivity.

(730) **SportsScouting s.r.o.**, Kardinála Berana 1157/32, Plzeň, 30100, CZ

(210) **O-501202**

(220) 17.01.2013

(320) 17.01.2013

(511) 1, 4, 35, 39, 40

(540)



(510) (1) chemické výrobky určené pro průmysl; (4) pohonné hmoty (paliva) všeho druhu, zemní plyn, průmyslová maziva, elektrická energie, tepelná energie; (35) maloobchodní, velkoobchodní a elektronický obchod s energiemi a pohonnými látkami - elektrickou a tepelnou energií či zemním plynem, reklamní a marketingová činnost, průzkumy trhu, administrativní činnosti, automatizované zpracování dat, služby databank, správa obchodních dat, kopírování dokumentů, činnost organizačních a ekonomických poradců, obchodní poradenství, poskytování obchodních slev zákazníkům, poskytování obchodních, reklamních a marketingových informací; (39) dopravní činnosti, distribuční služby - dodávka/rozvod elektrické energie, vody, páry, tepelné energie a zemního plynu, poradenská činnost v oblasti dodávky/rozvodu energií, poskytování informací o dodávce energií; (40) výroba elektrické energie a tepelné energie, zpracování elektrické energie, tepelné energie a zemního plynu, zpracování pohonných hmot, zpracování chemických a petrochemických látek, recyklace materiálů, polygrafická činnost (tisk).

(590) Barevná

(730) **RIGHT POWER SOURCES, s.r.o.**, Českobratrská 3321/46, Ostrava-Moravská Ostrava, 70200, CZ

(740) Ing. Jiří Střelák, Šumberova 42, Praha 6, 16200

(210) **O-501528**

(220) 31.01.2013

(320) 31.01.2013

(511) 29, 30, 43

(540)



(510) (29) maso, ryby, drůbež, zvěřina, mořští živočichové a výrobky z nich, konzervované, sušené a vařené ovoce a zelenina, želé, džemy, ovocné omáčky, saláty, vejce, mléčné výrobky, oleje na vaření, nakládaná zelenina, masové výrobky, drůbeží výrobky, vařená kuřata, mražená kuřata, snacky vyráběné z brambor; (30) pečivo plněné masem, kuřecí sendviče, rychlé občerstvení, zejména ve formě corn chipsů, rýžových chipsů, tortilla chipsů, crackerů, preclíků a popcornu, ochucovadla, omáčky, koření a přísady, pečivo, sušenky, chléb a koláče, cukrovinky, med, droždí, prášky do pečiva, salátové dresinky; (43) restaurace, snack - bary, kavárny, jídelny a zařízení rychlého občerstvení, cateringové služby, kempy (provozování), prázdninové tábory (ubytovací služby), samoobslužné restaurace, turistické noclehárny, ubytovací služby, motely.

(730) **Veselý Václav**, Ke Zbraslavi 130, Praha 4, 14300, CZ

(210) **O-502730**

(220) 18.03.2013

(320) 18.03.2013

(511) 35, 38, 41

(540)



(510) (35) reklamní a propagační služby, propagace fotografií a služeb uživatelů prostřednictvím počítačových a komunikačních sítí; (38) distribuce informací pomocí komunikace mezi sítěmi, přenos informací po Internetu, provozování komunikačních služeb na Internetu, přenos elektronických publikací na nosičích prostřednictvím sítí; (41) poskytování uměleckých informací a komentářů, týkajících se zábavných a uměleckých fotografií a videí, které uživatelé komentují a hodnotí.

(730) **Fryauf Jan**, Dvorská 960, Lanškroun, 56301, CZ

Fidler Jan, Skršín - Chrámce 41, Skršín - Chrámce, 43401, CZ

(210) **O-503005**

(220) 27.03.2013

(320) 27.03.2013

(511) 16, 35, 36

(540)

Zajištěný fond Certus



- (510) (16) papír a výrobky z papíru, kancelářské potřeby, papírové nosiče informací, zejména tiskoviny, letáky, propagační materiály, plakáty, fotografie, psací a kancelářské potřeby, papírenské zboží; (35) inzertní a reklamní činnost, propagační činnost, pomoc při řízení obchodní činnosti, obchodní administrativa, kancelářské práce, marketing; (36) pojišťovnictví, služby pojišťovací.
- (590) Barevná
- (730) **Komerční banka, a.s.**, Na Příkopě 33/969, Praha 1, 11407, CZ

- (210) **O-503343**
(220) 09.04.2013
(320) 09.04.2013
(511) 16, 35, 41
(540)

Vánoční překvapení

- (510) (16) papír, lepenka a výrobky z těchto materiálů, které nejsou zařazeny do jiných tříd, reklamní, propagační a užitkové výrobky z papíru určené pro propagaci vlastní společnosti, periodické i neperiodické publikace, informační, reklamní a propagační materiály v rámci této třídy určené pro propagaci vlastní společnosti, tiskárenské a kartonážní výrobky, data a databáze na papírových nosičích, psací potřeby, kalendáře, diáře, školní potřeby, losy, sázenky, sázkové tikety, vstupenky; (35) reklamní, inzertní a propagační činnost směřující k propagaci vlastní společnosti nebo kulturních a sportovních akcí, vyhledávání sponzorů, prodej reklamních a upomínkových předmětů, obchodní činnost v oblasti sázkových her, kurzových a jiných sázek a loterií; (41) organizování a pořádání loterií, provozování loterií, heren, rulet a kasin, organizování, provozování a pořádání sázkových her, výherních loterií, tombol, soutěží, provozování výherních i nevýherních hracích zařízení, služby vztahující se k hrám, sázení, hazardním hrám (včetně hazardních her na dálku), loteriím, kasinům a ruletám v rámci této třídy, projekce sportovních přenosů, organizování sportovních sázek a číselných loterií, prodej losů a příjem sázek ve smluvně závazných sběrných právnických a fyzických osob a ve sběrných zřízených společnostech, pořádání a organizování kulturních, sportovních a společenských událostí, předprodej a prodej vstupenek, organizování a pořádání vzdělávacích akcí, provozování sportovních zařízení.
- (730) **SAZKA, sázková kancelář a.s.**, K Žižkovu 851, Praha 9, 19093, CZ
(740) Halaxová & Halaxová Tetrapat, Mgr. Eva Halaxová, Jinonická 80, Praha 5, 15800

- (210) **O-503344**
(220) 09.04.2013
(320) 09.04.2013
(511) 16, 35, 41
(540)

Zlato a diamanty

- (510) (16) papír, lepenka a výrobky z těchto materiálů, které nejsou zařazeny do jiných tříd, reklamní, propagační a užitkové výrobky z papíru určené pro propagaci vlastní společnosti, periodické i neperiodické publikace, informační, reklamní a propagační materiály v rámci této třídy určené pro propagaci vlastní společnosti, tiskárenské a kartonážní výrobky, data a databáze na papírových nosičích, psací potřeby, kalendáře, diáře, školní potřeby, losy, sázenky, sázkové tikety, vstupenky; (35) reklamní, inzertní a propagační činnost směřující k propagaci vlastní společnosti nebo kulturních a sportovních akcí, vyhledávání sponzorů, prodej reklamních a upomínkových předmětů, obchodní činnost v oblasti sázkových her, kurzových a jiných sázek a loterií; (41) organizování a pořádání loterií, provozování loterií, heren, rulet a kasin, organizování, provozování a pořádání sázkových her, výherních loterií, tombol, soutěží, provozování

výherních i nevýherních hracích zařízení, služby vztahující se k hrám, sázení, hazardním hrám (včetně hazardních her na dálku), loteriím, kasinům a ruletám v rámci této třídy, projekce sportovních přenosů, organizování sportovních sázek a číselných loterií, prodej losů a příjem sázek ve smluvně závazných sběrných právnických a fyzických osob a ve sběrných zřízených společnostech, pořádání a organizování kulturních, sportovních a společenských událostí, předprodej a prodej vstupenek, organizování a pořádání vzdělávacích akcí, provozování sportovních zařízení.

- (730) **SAZKA, sázková kancelář a.s.**, K Žižkovu 851, Praha 9, 19093, CZ
(740) Halaxová & Halaxová Tetrapat, Mgr. Eva Halaxová, Jinonická 80, Praha 5, 15800

- (210) **O-503724**
(220) 19.04.2013
(320) 19.04.2013
(511) 35, 36
(540)



Expert na optimalizaci úvěrů
a refinancování hypoték

- (510) (35) propagační činnost, reklama, pomoc při řízení obchodní činnosti, obchodní administrativa, kancelářské práce; (36) veškeré služby finanční, peněžní, nemovitostní a pojišťovací.
- (590) Barevná
- (730) **UniCredit Bank Czech Republic and Slovakia, a.s.**, Želetavská 1525/1, Praha 4 - Michle, 14092, CZ
(740) Mgr. Robert Nešpůrek, LL.M., Týn 1049/3, Praha 1, 11000

- (210) **O-504350**
(220) 13.05.2013
(320) 13.05.2013
(511) 7, 11, 12, 37, 39
(540)



Re-Cyklo

- (510) (7) dynamy pro jízdní kola; (11) světla pro jízdní kola; (12) jízdní kola, bezdušové pneumatiky (galusky) jízdních kol, motocyklů, blatníky jízdních kol, brzdy jízdních kol, duše pro jízdní kola, kliky jízdních kol, košíky speciální pro jízdní kola, nosiče jízdních kol, odkladače (nosiče) jízdních kol, ochranné kryty k jízdním kolům, motocyklům, ozubená kola na jízdní kola, paprsky (dráty) pro jízdní kola, pneumatiky jízdních kol, ráfky jízdních kol, řetězy (jízdní kola), rámy na jízdní kola, říditka jízdních kol, zvonky jízdních kol, stojany jízdních kol, sedla jízdních kol; (37) opravy jízdních kol, údržba vozidel; (39) organizování okružních výletů, osobní doprava, prohlídky (turistické), doprovázení turistů, doprava, okružní výlety, organizace cestovních zájezdů, pronájem jízdních kol, přeprava turistů.
- (730) **Mareš Šimon**, Matoušova 1357/8, Praha 5, 15000, CZ

(210) **O-504717**
(220) 27.05.2013
(320) 27.05.2013
(511) 32
(540)



(510) (32) vody (nápoje), vody (sodová), vody (stolní).
(730) **Bartáková Nikola Mgr.**, Na Šancích 1177, Chrudim, 53701, CZ
Adam Pavol, Vechec 147, Varnov n/ Toplou, 0, SK

(210) **O-504722**
(220) 27.05.2013
(320) 27.05.2013
(511) 16, 35, 40, 41, 42
(540)



(510) (16) polygrafické výrobky, knihy, tiskopisy, periodika, instruktivní a vyučovací materiály (jiné než přístroje), brožury, příručky, školní potřeby; (35) reklamní služby, fotokopírování, kopírování dokumentů; (40) tisk litografický, ofsetový, digitální, kopírování fotografií, polygrafické práce; (41) fotografování, vydávání knih; (42) grafický a umělecký design.
(730) **Kleinwächter Josef**, Čajkovského 1511, Frýdek-Místek, 73801, CZ
(740) Ing. Josef Bocek, Dělnická 19/1168, Havířov-město, 73601

(210) **O-504723**
(220) 27.05.2013
(320) 27.05.2013
(511) 16, 35, 40, 41, 42
(540)



KLEINWÄCHTER

(510) (16) polygrafické výrobky, knihy, tiskopisy, periodika, instruktivní a vyučovací materiály (jiné než přístroje), brožury, příručky, školní potřeby; (35) reklamní služby, fotokopírování, kopírování dokumentů; (40) tisk litografický, ofsetový, digitální, kopírování fotografií, polygrafické práce; (41) fotografování, vydávání knih; (42) grafický a umělecký design.
(730) **Kleinwächter Josef**, Čajkovského 1511, Frýdek-Místek, 73801, CZ
(740) Ing. Josef Bocek, Dělnická 19/1168, Havířov-město, 73601

(210) **O-504724**
(220) 27.05.2013
(320) 27.05.2013
(511) 16, 35, 40, 41, 42
(540)

KLEINWÄCHTER

(510) (16) polygrafické výrobky, knihy, tiskopisy, periodika, instruktivní a vyučovací materiály (jiné než přístroje), brožury, příručky, školní potřeby; (35) reklamní služby, fotokopírování, kopírování dokumentů; (40) tisk litografický, ofsetový, digitální, kopírování fotografií, polygrafické práce; (41) fotografování, vydávání knih; (42) grafický a umělecký design.
(730) **Kleinwächter Josef**, Čajkovského 1511, Frýdek-Místek, 73801, CZ
(740) Ing. Josef Bocek, Dělnická 19/1168, Havířov-město, 73601

(210) **O-505062**
(220) 07.06.2013
(320) 07.06.2013
(511) 35, 37, 39
(540)



PROPLUSCO
SMART PERSONNEL SOLUTIONS

(510) (35) konzultační služba a poradenství v oblasti personalistiky a personálního managementu, výběr osob pomocí psychologických testů, nábor zaměstnanců, zprostředkování práce, personální leasing, brigádnický servis, průzkum a analýzy trhu, marketing, administrativní zpracování obchodních objednávek, sekretářské práce; (37) čištění interiérů a exteriérů, pomocné stavební práce; (39) balení zboží, stěhování, stěhování nábytku.
(730) **Agentúra PLUS spol. s r.o.**, Staré Grunty 36, 841 04 Bratislava, SK
(740) Mgr. Michal Wiedermann, Bauerova 491/10, Brno, 60300

(210) **O-505087**
(220) 10.06.2013
(320) 10.06.2013
(511) 2, 3, 7, 9, 16, 37, 42

(540)



(510) (2) barvy do tiskařských strojů, ředidla pro barvy a laky; (3) kapaliny k čištění a oplachování; (7) tiskařské stroje, stroje pro tisk výrobků sítotiskem, tampónovým tiskem, inkjet, laserovým potiskem, termo-transferovým tiskem, etiketovací stroje, součásti těchto strojů uvedené ve třídě 7, automatické manipulátory (stroje) a jejich části, podavače papíru (tisk), dopravníky (stroje); (9) počítače a jejich periferní zařízení, přístroje ke zpracování informací, řídicí systémy pro průmyslové aplikace; (16) tiskárny počítačové, ruční etiketovací přístroje, přístroje a stroje pro vázání knih a tiskovin; (37) montáž, servis a opravy strojů, přístrojů a zařízení uvedených ve třídách 7, 9 a 16; (42) vývoj a projektování tiskářské techniky a s tím spojeného software a hardware, vývoj elektroniky.

(590) Barevná

(730) **Leonardo technology s.r.o.**, Hlohovec 37, Hlohovec, 69143, CZ

(740) Ing. Libor Markes, Grohova 54/145, Brno, 60200

(210) **O-505282**

(220) 14.06.2013

(320) 14.06.2013

(511) 9, 16, 35, 38, 41, 42

(540)

ELIXIR
CANONIS O ZDRAVĚM ŽIVOTNĚM STYLĚ

(510) (9) informace, data a databáze na elektronických, magnetických a optických nosičích všeho druhu a v elektronických, datových, informačních a telekomunikačních sítích všeho druhu, multimediální aplikace, zejména elektronické informační katalogy, časopisy a periodika, knihy v elektronické podobě, nahrané zvukové a zvukově-obrazové a obrazové záznamy, včetně software na CD a DVD discích a magnetických nosičích, software pro počítače; (16) tiskoviny všeho druhu, zejména periodické a neperiodické publikace na papírových nosičích, např. časopisy, noviny, knihy, prospekty, plakáty, data a databáze na papírových nosičích, kalendáře, fotografie, pohlednice, plakáty, samolepky, knihařské výrobky, informační a propagační výrobky z papíru, včetně dekoračních předmětů z papíru, obalový materiál z papíru a balicí fólie z plastu, papírové a plastové sáčky a tašky, kancelářské potřeby (vyjma nábytku); (35) pomoc při řízení obchodní činnosti, zprostředkování obchodních kontaktů, reklamní a propagační činnost, poskytování obchodních informačních produktů, např. multimediálních informací pro reklamní a obchodní účely, včetně jejich vyhledávání, inzertní a propagační činnost, včetně on-line inzerce a prezentace uživatelů v počítačové síti Internet, obchodní využití sítí Internet v oblasti vyhledávacích služeb a e-businessu, vydávání reklamních a/nebo náborových textů, propagačních a inzertních tiskovin, rozšiřování reklamních a/nebo inzertních materiálů, obchodní průzkum a analýza trhu, marketing, organizace reklamních a obchodních předváděcích akcí výrobků a služeb, včetně obchodních výstav a jejich doprovodných akcí, např. komerčních módních přehlídek, distribuce zboží a tiskovin k reklamním účelům, obchodní zastoupení tuzemských a zahraničních firem, obchodní a podnikatelský informační servis, obchodní poradenské a konzultační služby, zprostředkovatelské služby v oblasti obchodu s výše uvedenými výrobky ve třídách 9 a 16;

(38) šíření elektronických informací, zpráv textových, zvukových a zvukově-obrazových, např. elektronických časopisů, knih a děl prostřednictvím počítačové sítě Internet a satelitů, výměna elektronických zpráv a informací, služby zabezpečující audiovizuální komunikaci prostřednictvím informačních a telekomunikačních sítí, např. počítačové sítě Internet a satelitů, šíření audiovizuálních děl, zpráv a informací, anket a soutěží, odborná informační a poradenská činnost v daných oborech; (41) nakladatelství a vydavatelství periodických a neperiodických publikací, zejména společenských, zábavních, vzdělávacích a odborných časopisů, a to tištěných na papírových nosičích i v elektronické podobě, včetně textových, zvukových a zvukově-obrazových zpráv a informací na elektronických, magnetických a optických nosičích všeho druhu, ediční a publikační činnost, včetně nahrávání zvukových a zvukově-obrazových nosičů a pořadů pro rozhlasové a televizní vysílání, půjčování publikací a nahraných zvukových a zvukově-obrazových nosičů, produkční a agenturní činnost v oblasti zábavy, vzdělávání, kultury a sportu, včetně pořádání zábavních a vzdělávacích soutěží a akcí, hobby-soutěží, zájmových klubů, setkání a přednášek, včetně akcí na podporu zdravého životního stylu a společenského uplatnění a aktivity zájmových skupin, kulturních a/nebo vzdělávacích výstav, informační, konzultační, poradenské a obstaravatelské služby v oboru nakladatelské a vydavatelské činnosti, produkční a agenturní činnost v oblasti zájmové činnosti a společenských aktivit; (42) tvorba počítačových programů, včetně počítačové grafiky.

(730) **ORBIS IN, s.r.o.**, Nuselská 499/132, Praha 4, 14000, CZ

(740) **KOREJZOVÁ & SPOL., v.o.s.**, JUDr. Petra Korejzová, Korunní 810/104 E, Praha 10, 11000

(210) **O-505359**

(220) 18.06.2013

(320) 18.06.2013

(511) 7, 9, 12, 37, 38, 42

(540)



(510) (7) motory, s výjimkou motorů pro pozemní vozidla, motory lodní, letecké, motory spalovací, hybridní, hydraulické, elektrické, motory na plyn, součásti těchto motorů, řídicí a kontrolní jednotky motorů, vstříkovači zařízení pro spalovací motory, zážehové a zapalovací systémy spalovacích motorů, vše v rámci této třídy; (9) přístroje, zařízení a počítačové vybavení pro řídicí a kontrolní jednotky motorů a motorových prostředků všech druhů, včetně motorů pro pozemní vozidla, osobní a nákladní automobily, motocykly, traktory, dále motorů pro lodě, letadla či jiné dopravní prostředky, jakož i motorů pro zemědělskou či ostatní motorovou techniku, příslušenství a součásti těchto přístrojů a zařízení v rámci této třídy, řídicí a kontrolní panely, procesory, integrované obvody (čipy), diagnostické, zkušební a monitorovací přístroje pro motory, modemy, operační systémy a počítačové paměti pro motory všech druhů, měřicí a regulační zařízení pro tyto motory; (12) motory pro pozemní vozidla a řídicí jednotky těchto motorů, zejména diesellových a benzínových motorů osobních automobilů; (37) diagnostika vozidel a jiných motorových prostředků a zařízení, zejména motorů osobních a nákladních automobilů a motocyklů, seřizování a zvyšování výkonu motorů, úpravy a změny nastavení řídicích jednotek motorů, výměna čipů, přestavba motorů na plynový pohon, diagnostika, renovace a čištění filtrů, zejména keramických filtrů pevných částic pro výfukové systémy automobilů; (38) zasílání a přijímání datových souborů, šíření a výměna informací a zpráv prostřednictvím počítačových sítí; (42) programování řídicích jednotek motorových vozidel, elektronické úpravy, změny a aktualizace softwaru včetně jeho optimalizace pro konkrétní vozidla, přepisování paměti řídicích jednotek přes diagnostickou zásuvku (flashování), úprava softwarových cest.

(730) **Nováková Petra**, Březinova 1258, Kladno, 27201, CZ

(740) Ing. Vladimír Belfín, P.O.BOX 117, Kladno, 27280

(210) **O-505409**
(220) 19.06.2013
(320) 19.06.2013
(511) 35, 38
(540)



(510) (35) administrativní zpracování nákupních objednávek, aktualizování reklamních materiálů, analýzy nákladů, vyhledávání dat v počítačových souborech (pro třetí osoby), dodavatelské služby pro třetí osoby (nákup výrobků a služeb pro jiné podniky), fakturace, hospodářské (ekonomické) prognózy, obchodní nebo podnikatelské informace, komerční informační kanceláře, inzerce poštou, kanceláře dovozní a vývozní, komerční informace a rady pro spotřebitele (spotřebitelská poradna), komerční správa licencí v výrobky a služby ostatních, prezentace výrobků v komunikačních médiích pro účely maloobchodu, kopírování nebo rozmnožování (reprodukce) dokumentů, dokladů apod., marketing, marketingové studie, nábor zaměstnanců, analýzy nákupních a velkoobchodních cen, pomoc při řízení obchodních a průmyslových podniků, poradenství v obchodní činnosti, obchodní management a podnikové poradenství, obchodní nebo podnikatelské informace, poskytování obchodních nebo podnikatelských informací, obchodní nebo podnikatelský průzkum, obchodní reklama (pro třetí osoby), překlad a systemizace informací do počítačových databází, oceňování a odhady v oblasti podnikání, pomoc při řízení obchodní činnosti, odborné obchodní poradenství, poradenství při vedení podniků, prodej po telefonu (telemarketing), obchodní průzkum, průzkum trhu, průzkum veřejného mínění, zajišťování předplatného telekomunikačních služeb (pro ostatní), obstarávání předplatného pro třetí osoby, předvádění zboží, psaní reklamních textů, reklama (propagace), reklama on-line v počítačové síti, aktualizování, rozšiřování a zaslání reklamních nebo inzertních materiálů zákazníkům (letáky, prospekty, tisky, vzorky), sekretářské služby, služby (telefonní vzkazy, dotazy), služby v oblasti grafické úpravy pro reklamní účely, služby v oblasti srovnávání cen, styky s veřejností, účetnictví, sestavování výpisů z účtů, distribuce vzorků zboží, služby v obchodní činnosti - prodej SIM karet; (38) agentury tiskové, bezdrátové vysílání, elektronická pošta, služby elektronické nástěnky (telekomunikační služby), informační kanceláře, telefonní komunikace, služby dálkových konferencí, komunikace mobilními telefony, počítačová komunikace, posílání zpráv, poskytování internetových diskusních fór, poskytování online fór, poskytování přístupu k databázím, poskytování telekomunikačních kanálů, poskytování telekomunikačních kanálů pro teleshoppingové služby, poskytování telekomunikačních připojení ke globální počítačové síti, poskytování uživatelského přístupu ke globální počítačové síti, pronájem přístrojů pro přenos zpráv, pronájem zařízení pro přenos informací, přenášení pomocí satelitních družic, přenášení telegramů, přenos digitálních souborů, přenos faxem, přenos zpráv a obrazových informací pomocí počítače, přenosy zpráv faxy, půjčování faxů, půjčování modemů, půjčování telefonů, půjčování telekomunikačních zařízení, rozhlasové vysílání, služby hlasové pošty, směrovací a spojovací služby pro telekomunikace, spojení pomocí sítě optických vláken, telefonické služby, telegrafická komunikace, telegrafický přenos, telegrafní služby, informace o telekomunikacích, směrovací a spojovací služby pro telekomunikace, telekonference [služby dálkových konferencí], tiskové kanceláře, videokonferenční služby, rádiové vysílání, rozhlasové vysílání, televizní vysílání, vysílání kabelové televize, výzvy (služby poskytované rádiem, telefonem nebo jinými elektronickými komunikačními prostředky), zaslání blahopřejných pohlednic on-line, zaslání zpráv, telekomunikační, komunikační, telefonní, faxové a dálkopisné služby, služby na sbírání a přenos zpráv, radio-pagingové služby, přenos a příjem dat a informací, elektronické služby dodávání zpráv, on-line informační služby týkající se telekomunikací, služby na výměnu dat, přenos dat telekomunikačními

prostředky, interaktivní audiovizuální prostředky, služby přenášení video zpráv, videotelefonní služby, telekomunikace informací (včetně web stránek), počítačových programů a jakýchkoliv jiných dat, poskytování uživatelského přístupu k internetu, poskytování telekomunikačního připojení k Internetu nebo databázím, poskytování přístupu k digitálním hudebním webovým stránkám na Internetu, poskytování přístupu k mp3 webovým stránkám na Internetu, přenos zpráv a aktuálních informací, telekomunikační přístupové služby, zajišťování a provozování elektronických konferencí a diskusních skupin, poradenské, informační a konzultační služby spojené se vším výše uvedeným.

(730) **BEI MULTIMEDIA INTERACTIVE s.r.o.**, Rybná 682/14, Praha 1, 11000, CZ
(740) **KOREJZOVÁ & SPOL.**, v.o.s., JUDr. Petra Korejzová, Korunní 810/104 E, Praha 10, 10100

(210) **O-505642**
(220) 27.06.2013
(320) 27.06.2013
(511) 9, 16, 35, 41
(540)

Mladé pódium

(510) (9) informace, data a databáze a jiné informační produkty na magnetických a optických nosičích všeho druhu v rámci této třídy, a to nahrané a nenahrané nosiče informací magnetické a elektronické, nosiče zvukových, zvukově-obrazových a obrazových záznamů, multimediální aplikace, kompaktní disky, pásky se zvukovými záznamy, 3D animace, elektronické informační publikace, texty, časopisy a periodika, nahraný počítačový software, přístroje pro snímání, záznam a reprodukci zvuku a obrazu, včetně jejich příslušenství; (16) odborné a informační texty a publikace na papírových nosičích, zejména brožury a hudebniny, notový materiál, včetně zpěvníků a partitur, propagační tiskoviny, letáky fotografie a fotografická alba, zejména z oboru hudební, hudebně-dramatické a divadelní tvorby, plakáty a papírové reklamní desky a poutače, etikety (vyjma textilních), reprodukce a grafiky, diáře a kalendáře, blahopřání, obaly z papíru a plastu, například etuje, desky a tašky, propagační a upomínkové předměty z papíru; (35) propagační činnost a marketing v oblasti kultury, obchodní poradenství v oboru nosičů informací, řízení reklamní a propagační činnosti, zpracování a prodej informačních produktů na papírových a elektronických nosičích, včetně multimediálních informací pro reklamní a inzertní účely, styky s veřejností, on-line inzerce a prezentace v počítačové síti Internet, vydávání propagačních a informačních materiálů na papírových a elektronických nosičích včetně jejich zpracování a rozšiřování, inzertní a propagační služby, služby obchodního zastupování třetích subjektů, zprostředkovatelská činnost v oblasti mediálního průmyslu, například zprostředkování reklamy, inzerce, propagace a komerčních informací, poradenské služby v oboru propagace a inzerce, management koncertní, divadelní, výchovné a zábavní činnosti; (41) zprostředkovatelská a agenturní činnost a zpravodajské služby v oblasti kultury a vzdělávání, zajišťování a řízení koncertní, divadelní, výchovné a zábavní činnosti, zejména hudebních, hudebně-dramatických a dramatických pořadů, orchestrálních a komorních koncertů a vystoupení, včetně festivalů, uměleckých a zábavních soutěží v tuzemsku a v zahraničí, organizování interpretace hudebního umění, tvorba a produkce koncertů, hudebně-dramatických pořadů a vystoupení, včetně nahrávání zvukových, zvukově-obrazových a obrazových záznamů a dabingu, tvorba rozhlasových a televizních pořadů, fotografování a filmová produkce, ediční činnost, vydávání odborných publikací a materiálů v oblasti hudby na papírových a elektronických nosičích, zajišťování a prodej vstupenek, včetně jejich předprodeje, půjčování a pronájem zvukových a zvukově-obrazových nahrávacích zařízení, nahraných zvukových nosičů a zvukově-obrazových a obrazových záznamů, filmů, hudebních nástrojů, hudebnin a notového materiálu, výchovná a vzdělávací činnost v oblasti kultury, například pořádání výchovných koncertů a setkání s mládeží, půjčování nahraných záznamů na elektronických nosičích, organizování a vedení odborných besed, seminářů, konferencí a festivalů, zajišťování služeb nahrávacích studií a koncertních sálů, včetně jejich pronajímání, zprostředkování zpravodajství, management koncertní, divadelní, výchovné a zábavní činnosti zejména v oblasti hudební kultury, odborná poradenská a konzultační činnost v oblasti kultury a vzdělávání, zejména v hudebním oboru, hudebně-dramatické a dramatické tvorbě, uměleckých soutěžích, hudebnin a zvukových a/nebo zvukově-obrazových záznamů, vše v rámci této třídy.

(730) **Česká kultura o.s.**, Nad Stráněmi 343, Senohraby, 25166, CZ
(740) Mgr. Roman Fojtásek, advokát, Vinohradská 6, Praha 2, 12000

(210) **O-506399**
(220) 30.07.2013
(320) 30.07.2013
(511) 35, 38, 41, 42
(540)

WONDERHEADS

(510) (35) reklamní, propagační a inzertní činnost, obchodní administrativa a pomoc při řízení obchodní společnosti, organizační poradenství, poradenské a konzultační služby v oblasti reklamy a public relations, tvorba reklamních a propagačních materiálů, tisková reklama, zpracování marketingových studií, vydávání reklamních textů, propagačních a inzertních tiskovin, průzkum a analýza trhu, služby podpory trhu, obchodní průzkum, průzkum trhu, marketingová podpora rozvoje a komerčního využití Internetu i jiných počítačových, datových a komunikačních sítí, průzkum a konzultační služby v oblasti reklamních médií, vč. reklamy na billboardech, plánování, nákup médií a zprostředkování prostoru pro reklamu, pronájem reklamních médií, organizování výstav ke komerčním účelům, automatizované zpracování dat do počítačové databáze, správa internetového trhu, komerční využití Internetu v oblastech komerčních internetových médií a vyhledávacích služeb, on-line inzerce, zprostředkování v obchodních vztazích, zprostředkovatelská činnost v obchodu s výrobky ve tř. 9 a 16, merchandising, zprostředkovatelská činnost v oblasti služeb uvedených ve tř. 35; (38) telekomunikace, provozování internetového portálu a služby webových portálů, počítačová komunikace a komunikační služby prostřednictvím Internetu, služby internetového přístupu, monitorovací služby vztahující se k telekomunikačním sítím a přístrojům, poskytování přístupu k databázím, pronájem přístrojů pro přenos zpráv a informací, šíření elektronických časopisů, informací, elektronických periodik, zveřejňování, rozšiřování a přenos informací prostřednictvím všech informačních a telekomunikačních prostředků a sítí, šíření tiskovin, časopisů, periodik, knih v elektronické podobě prostřednictvím počítačové sítě včetně Internetu, konzultační služby v oblasti komunikačních médií, jako je televizní vysílání, rozhlasové vysílání, komunikace prostřednictvím Internetu, prostřednictvím tisku šířeného elektronickými sítěmi, poradenství a konzultace vztahující se k výše uvedeným službám tř. 38, zprostředkovatelská činnost v oblasti služeb uvedených ve tř. 38; (41) výchova, vzdělávání, školení, zábava, sportovní a kulturní aktivity, organizování výstav ke kulturním účelům, dále kulturních, výchovných, vzdělávacích, soutěžních, zábavních a sportovních akcí, interaktivní zábavní služby, služby elektronických her poskytované prostřednictvím jakýchkoli komunikačních sítí, zábavní služby poskytované prostřednictvím telekomunikačních sítí, sportovní a kulturní aktivity, nakladatelství a vydavatelství, redakční činnost, fotografování, poradenská činnost v oboru vydavatelství a nakladatelství, nakladatelství a vydavatelství periodických a neperiodických publikací v tištěné i elektronické podobě, ediční činnost, publikační činnost, nahrávání nosičů zvukových nebo obrazových zvukových, půjčování nahrávaných zvukových a zvukově obrazových záznamů, tvorba elektronických časopisů, periodik, knih, tvorba a výroba audiovizuálních děl, televizních a rozhlasových programů, TV produkce informací a poradenské služby týkající se výše uvedených služeb tř. 41, zprostředkovatelská činnost v oblasti služeb uvedených ve tř. 41; (42) počítačové a internetové služby, jako tvorba software, programování internetových databázových systémů a internetových aplikací, programování multimediálních aplikací, vytváření a modelování 3D animací, tvorba interaktivních a grafických programů, tvorba multimediálních dokumentů, prezentací, aplikací, katalogů, informačních databází, konstrukce www prezentací a řešení www serverů, hosting webových stránek, údržba programového vybavení, správa webových stránek, počítačové animace a vizualizace, technická tvorba programových projektů, tvorba informačních databází, technická podpora rozvoje a komerčního využití internetu i jiných počítačových, datových a komunikačních sítí, tvorba a poskytování vyhledávačů pro Internet, obnova počítačových dat (regenerace), technické a vědecké rešerše, pronájem počítačového software, výzkum, vývoj a tvorba systémů pro elektronické obchodování a příslušného software a hardware, podpora komerčního využití Internetu i jiných počítačových, datových a komunikačních sítí v rámci této třídy, zprostředkovatelská činnost v oblasti služeb uvedených ve tř. 42.

(730) **WMC Group, a.s.**, Belgická 115/40, Praha 2 - Vinohrady, 12000, CZ
(740) Mgr. Kateřina Špoulová, advokátka, Haštalská 27, Praha 1, 11000

(210) **O-506565**
(220) 05.08.2013
(320) 05.08.2013
(511) 3, 29, 30, 31, 32, 33, 35, 36, 38, 39, 42, 43
(540)

SÍŤOVKA

(510) (3) prací a mycí prostředky, bělicí přípravky, čistící prostředky, odstraňovače na skvrny, brusné prostředky, odmašťovací prostředky, změkčovací prostředky, škrob na prádlo, barviva toaletní, barvy kosmetické, barviva na vlasy, přípravky pro odstraňování barev, kosmetické přípravky, kosmetické krémy, tuhy pro kosmetické účely, tělové krémy, krémy na ruce, mléko pro kosmetické účely, vata pro kosmetické účely, vatové tyčinky pro kosmetické účely, deodoranty pro lidskou potřebu nebo pro zvířata, přípravky proti pocení, parfémy, kolínská voda, toaletní voda, parfémovaná voda, voda po holení, mýdla, dezinfekční mýdla, medicínální mýdla, pudr na líčení, tužky na obočí, rtěnky, lesky na rty, líčidla, zubní pasty a gely, ústní vody, šampóny, vlasové vody, lak na vlasy, laky na nehty, odlakovače, líčidla, přípravky na odlíčování, opalovací přípravky, depilační přípravky, přípravky na holení, dětská kosmetika, oleje pro kosmetické a toaletní účely, dětské oleje, dětské pudry, dětské vodičky, balzámy jiné než pro léčebné účely, kapaliny do ostříkovačů, vosk na podlahy, vosk na obuv, depilační vosk; (29) mléko, mléčné koktejly, kefir, mléčné výrobky a nápoje spadající do třídy 29, jogurty, máslo, arašidové máslo, kakaové máslo, margarín, sýry, tvaroh, syrovátka, smetana, šlehačka, pomazánky a dezerty spadající do třídy 29, kondenzované mléko, vejce, maso, potraviny z masa, ryb, drůbeže a zvěřiny, klobásy, salámy a párky, uzeniny, šunka, játra, paštiky, polévky, konzervy masové, rybí a zeleninové, jedlé oleje a tuhy, tukové pomazánky, kaviár, žampiony konzervované, zelenina konzervovaná, mražená, nakládaná, sušená a vařená, kyselé zelí, rajčatový protlak, ovoce konzervované, kandované, mražené a zavařené, občerstvení na bázi ovoce, ovocné saláty, kompoty a džemy, marmeláda, jablečné pyré, želatina, hrozinky, konzervované, sušené nebo vařené potraviny z masa, ryb, drůbeže, zvěřiny nebo mléka, bujóny, ančovičky, sardinky, bramborové lupínky, bramborové hranolky a krokety; (30) čaj, káva, kávové náhražky, chlazené a čerstvé nápoje na bázi kávy, čaje, kakaia nebo čokolády, kávovinové, kakaové a čokoládové příchuti, obilniny připravené pro osobní konzumaci, mouka, těstoviny, rýže, strouhanka, cukr, melasa, krupice, kuchyňská sůl, droždí, pečivo, suchary, těsto, listové těsto, zákusky, koláče, dorty, cukrovinky, bonbóny, čokoláda, pralinky, kakaio, cukroví, muesli, cereální tyčinky, pudinky, polevy, sušenky, oplatky, med, medovníky, perníky, kukuřičné vločky, kukuřičná mouka, kukuřiče pražené, obilné lupínky a vločky, hořčice, kečup, majonéza, omáčky k ochucení, pesto, marinády, koření, ocet, mražené mléčné výrobky, zmrzlina, žvýkačky, pizzy, sendviče, sushi; (31) čerstvé ovoce, zelenina, houby a luštěniny, krmivo pro zvířata, pochoutky a odměny pro zvířata; (32) nealkoholické nápoje, minerální a stolní vody, soda, ovocné mošty, džusy, šťávy a nektary, zeleninové šťávy syrovátkové nápoje, iontové nápoje, pivo, zázvorové pivo, příchutě na výrobu nápojů, sirupy na výrobu nápojů; (33) víno, alkoholické nápoje s výjimkou piv, aperitivy, destilované nápoje, likéry, pálenky, lihoviny, koktejly, alkoholické esence; (35) inzertní a reklamní činnost, vypracování a záznam textových a obrazových sdělení, pronájem reklamních ploch, distribuce reklamních materiálů a vzorků, marketingové studie, pomoc při řízení obchodní činnosti, organizování výstav k obchodním a reklamním účelům; (36) peněžní služby, finanční informace a poradenství, finanční služby, směňování peněz, půjčky (financování); (38) elektronická pošta, počítačová komunikace, poskytování internetových diskuzních fór, rozhlasové a televizní vysílání, zaslání zpráv; (39) doprava, skladování, dopravní informace, balení zboží, doručování balíků, dodávka zboží poštou, pronájem garáží a parkovacích ploch, pronájem skladišť; (42) navrhování a vývoj počítačového hardwaru a softwaru; (43) rychlé občerstvení, bufety, kavárny, jídelny, restaurace, bary, poskytování přechodného ubytování, hotelové služby, motely, penziony, zásobování.

(730) **Milkin a.s.**, Českobrodská 1174, Praha 9 - Kyje, 19800, CZ
(740) **FISCHER & PARTNER Intellectual Property s.r.o.**, Na Hrobci 294/5, Praha 2, 12800

(210) **O-506987**
(220) 22.08.2013
(320) 22.08.2013
(511) 41

(540)



(510) (41) umělecké módní agentury, cirkusy, praktické cvičení, dabing, dálkové studium, pronájem dekorací, dětské jesle a školky, diskotéky (služby), pronájem divadelních dekorací, divadelní představení, drezúra zvířat, elektronické publikování (DTP), služby v oblasti estrád, filmová produkce, jiná než reklamní, filmová studia, filmové projekce, pronájem filmových promítaček a jejich příslušenství, půjčování filmů, fotografování, fotografování na mikrofilm, provozování golfových hřišť, gymnastický výcvik, provozování heren, hraní o peníze, hudební produkce, informace o možnostech rekreace, informace o možnostech rozptýlení, informace o možnostech zábavy, informace o výchově a vzdělávání, internální školy, kaligrafické služby, poskytování služeb karaoke (hudební doprovod písní dle výběru zpěváka), provozování kasin, kempinky (služby), výchovně-zábavné klubové služby, kluby zdraví (služby zdravotního a kondičního cvičení), knihovny (půjčovny knih), služby pojízdných knihoven, vydávání knih, pojízdný knižní servis, organizování a vedení kolokvií, koncertní síně, sály, organizování a vedení konferencí, organizování a vedení kongresů, korespondenční kurzy, koučink (školení), kurzy fitness, pořádání loterií, měření času při sportovních disciplínách, organizování módních přehlídek pro zábavu, provozování muzea, náboženská výchova, služby nahrávacího studia, nahrávání videopásek, noční kluby, obrazové zpravodajství, organizace a pořádání koncertů, organizování a vedení kongresů, organizování a vedení seminářů, organizování a vedení sympozií, organizování kulturních nebo vzdělávacích výstav, organizování plesů, organizování představení (manažerské služby), organizování vzdělávacích nebo zábavných soutěží, organizování sportovních soutěží, služby poskytované orchestry, zábavné parky, plánování a organizování večírků, pomoc při výběru povolání, poradenství pro volbu povolání, pořádání a řízení pracovních setkání (školení), pořádání soutěží krásy, poskytování on-line elektronických publikací (bez možnosti stažení), tlumočení posunkové řeči, půjčování potápěčské výstroje, praktický výcvik, zábavné služby poskytované prázdninovými tábory, profesní rekvalifikace, pronájem audio nahrávek, pronájem herních zařízení, pronájem hraček, pronájem kinematografických filmů, pronájem rozhlasových a televizních přijímačů, pronájem sportovních hřišť, pronájem stadiónů, pronájem video-rekordérů, pronajímání osvětlovacích zařízení pro divadla nebo televizní studia, pronajímání tenisových dvorců, provozování her on-line (z počítačové sítě), provozování heren, provozování sportovních zařízení, provozování zoologických zahrad, předprodej vstupenek, výroba divadelních nebo jiných představení, překladatelské služby, psaní scénářů, psaní textů (jiných než reklamních), půjčování audio zařízení, půjčování filmových promítaček a příslušenství, půjčování kinofilmů, půjčování potápěčské výstroje, půjčování přenosných videokamer, půjčování sportovního nářadí, s výjimkou dopravních prostředků, půjčování videokamer, půjčování videopásek, služby pro oddech a rekreaci, reportéřské služby, rozhlasová zábava, výroba rozhlasové a televizní programů, pronájem rozhlasových a televizních přijímačů, skládání hudby (služby), služby diskžokejů, služby osobního trenéra (fitness trénink), služby poskytované školami (vzdělávání), služby v oblasti grafické úpravy, jiné než pro reklamní účely, služby v oblasti prodeje vstupenek (zábava), sportovní služby pro kempování, pronájem sportovních zařízení, s výjimkou dopravních prostředků, provozování sportovních zařízení, střih videopásků, studium dálkové, školení, pořádání a řízení školení, školení (vyučování), školství, internální školy, tělesná výchova, televizní zábava, zveřejňování textů (kromě reklamních), opatřování titulků, tlumočnické služby, pronájem video pásek, výroba videofilmů, výcvik (instruktážní), výcvik (výchovný), vydávání elektronických knih a časopisů on-line, vydávání textů, s výjimkou reklamních nebo náborových, vyučování, vyučování (instruktážní služby), vyučování (výchovné služby), vyučování (výuka), vyučování (vzdělávání), vzdělávací informace, vzdělávání (výchovné služby), služby zábavy, zábava, pobavení, zkoušení, přezkoušení (v rámci

výuky), zpravodajské služby, cvičení zvířat, pronájem zvukového nahrávacího zařízení, živé představení, organizování živých vystoupení.
(730) **Lukašíková Natálie**, Severní Vršava 4442, Zlín, 76001, CZ

(210) **O-507240**
(220) 03.09.2013
(320) 03.09.2013
(511) 16, 35, 41
(540)

těhule

(510) (16) papír, lepenka a výrobky z těchto materiálů, které nejsou zařazeny do jiných tříd, tiskárenské výrobky, potřeby pro knižní vazby, fotografie, papírenské zboží, lepidla pro papírenství nebo domácnost, materiál pro umělece, štětce, psací stroje, kancelářské potřeby (vyjímaje nábytek), učební a vyučovací pomůcky s výjimkou přístrojů, plastické obaly (nezařazené do jiných tříd), tiskařské typy, štočky; (35) propagační činnost, reklama, pomoc při řízení obchodní činnosti, obchodní administrativní, kancelářské práce; (41) výchova, vzdělávání, zábava, sportovní a kulturní aktivity.
(730) **Chrenko Jan**, Rostislavova 1381/8, Praha 4, 14000, CZ

(210) **O-507250**
(220) 04.09.2013
(320) 04.09.2013
(511) 9, 11, 35
(540)

eltrick

(510) (9) přístroje a nástroje vědecké, námořní, geodetické, fotografické, filmové, optické, přístroje pro vážení, měření, signalizaci, kontrolu (inspekci), záchranu a přístroje pro vyučování, přístroje a nástroje pro vedení, přepínání, přeměnu, akumulaci, regulaci nebo řízení elektrického proudu, přístroje pro záznam, převod, reprodukci zvuku nebo obrazu, nosiče dat magnetické, záznamové disky, kompaktní disky, DVD a ostatní digitální záznamové nosiče, ústrojí pro přístroje na mince, pokladny registrační, kalkulačky, zařízení na zpracování dat, počítače, počítačový software, hasicí přístroje; (11) přístroje pro osvětlení, topení, výrobu páry, pro vaření, přístroje chladicí, pro sušení, ventilaci, rozvod vody a sanitární zařízení; (35) propagační činnost, reklama, pomoc při řízení obchodní činnosti, obchodní administrativní, kancelářské práce.
(590) Barevná
(730) **Rency s.r.o.**, Dolní náměstí 113/25, Olomouc, 77900, CZ

(210) **O-507355**
(220) 06.09.2013
(320) 06.09.2013
(511) 11, 17, 19, 20, 21
(540)

maxwhite

(510) (11) sanitární přístroje a zařízení, sanitární rozvody a jejich součásti, například koupelové armatury, vodovodní baterie, potrubí jako součásti hygienických zařízení, těsnění vodovodní (kroužky), kohoutky pro potrubí, instalační materiál pro vany, armatury pro vany, vodovodní potrubí, armatury pro sanitární rozvody, tvarovky pro sanitární rozvody, sanitární keramika, sedátka do sprchy, záchodová sedátka, záchody splachovací, záchody přenosné, záchodové mísy, nádrže s víkem k záchodům (kombi klozety), splachovací zařízení, splachovače, umyvadla, umývatka, dřezy, výlevky, pisoáry, bidety, sprchy, sprchovací kouty, lázeňské vany, vany plastové a akrylátové, vany pro sedací koupele, vanové zařízení, zdravotnická keramika, koupelňové obklady, lázeňské vybavení, bojlerů plynové, zařízení pro sauny, zařízení pro sušení rukou, vše v rámci této třídy; (17) materiály těsnící, ucpávkové, izolační, gumové a plastové, vše zařazené v této třídě, těsnící tmely - vše s výjimkou těchto výrobků užívaných při instalaci rozvodu vody, kanalizace, vzduchotechniky, topení, osvětlení, vyhřívacích a varných těles, zařízení na výrobu páry, tepelných čerpadel, boilerů, akumulátorů, výměníků tepla, slunečních kolektorů a elektrických ohříváčů; (19) stavební a technická keramika a sklo, nekovový obkladový materiál, dlaždice, obkládačky, nekovový krytový materiál, mozaikové dlažby; (20) nábytek z kovů a jejich náhražek, z plastických hmot, ze dřeva nebo skla pro vybavení kuchyní, koupelen a mycích prostor, lékárníčky a sanitární skříňky, toaletní stoly, poličky, zrcadla a zrcadlové skříně pro koupelny a umývárny, zrcadla kombinovaná s osvětlením, zrcadla pro toalety a na holení, rámy zrcadel, nekovové věšáky do koupelen, závěsové tyče do koupelen z plastických hmot, jednotlivé díly a náhradní díly pro všechno výše uvedené zboží, zařazené do třídy 20, dřevěná a plastová sedátka a stoličky, výrobky nejmenované v jiných třídách ze dřeva, rákosu, vrbového proutí, náhražek z plastických hmot, podhlavníky; (21) vybavení umýváren a koupelen, držáky na ručníky, vanová madla, dávkovače mýdla, misky na mýdlo, držáky na toaletní papír, odkládací přihrádky na toaletní potřeby, sady toaletních štětek, štětky na čištění záchodů, schránky papírových ručníků, držáky na mýdlo, dávkovače papírových ručníků, dávkovače toaletního papíru, koše na odpadky, koupelňové stěrky na vodu, servírovací skleněné stoly pojízdné a nepojízdné, drobné domácí náčiní a přenosné nádoby pro domácnost z kovu, plastických hmot a dřeva (nikoliv z drahých kovů, ani postříbřených nebo pozlacených kovů), ozdobná keramika a sklo, figurální keramika a sklo, porcelán a majolika, porcelán a veškeré kameninové zboží, vše zařazené do třídy 21.

(730) **EURO Enterprise, s.r.o.**, Samota 198, Olomouc - Slavonín, 78301, CZ
(740) Ing. Petr Soukup, patentový zástupce, Vídeňská 8, Olomouc, 77200

(210) **O-507390**
(220) 09.09.2013
(320) 09.09.2013
(511) 7, 35
(540)

ZVL SLOVAKIA

(510) (7) valivá ložiska, kluzná ložiska, ložiska a jejich komponenty, tělesa ložisek, kroužky (klece) pro ložiska, upínací domky, ložiskové skříně; (35) internetový obchod, reklamní činnost, velkoobchod a maloobchod s výrobky ve třídě 7.

(730) **ZVL SLOVAKIA, a.s.**, Na stanicu 22, Žilina, SK
(740) Rott, Růžička & Guttman Patentové, známkové a advokátní kanceláře, JUDr. Vladimír Rott, Vinohradská 37, Praha 2, 12000

(210) **O-507391**
(220) 09.09.2013
(320) 09.09.2013
(511) 7, 35

(540)



(510) (7) valivá ložiska, kluzná ložiska, ložiska a jejich komponenty, tělesa ložisek, kroužky (klece) pro ložiska, upínací domky, ložiskové skříně; (35) internetový obchod, reklamní činnost, velkoobchod a maloobchod s výrobky ve třídě 7.

(730) **ZVL SLOVAKIA, a.s.**, Na stanicu 22, Žilina, SK
(740) Rott, Růžička & Guttman Patentové, známkové a advokátní kanceláře, JUDr. Vladimír Rott, Vinohradská 37, Praha 2, 12000

(210) **O-507395**
(220) 09.09.2013
(320) 09.09.2013
(511) 29, 30, 32
(540)

Mysli na zdraví pro princezny

(510) (29) maso, ryby, masové výtahy, ovoce a zelenina konzervované, želé, džemy, kompoty, oleje, mléčné výrobky a mléko, vejce, oleje a tuky jedlé; (30) obilniny připravené pro osobní konzumaci, například obilniny k snídani a ochucené obilniny, připravené z pšenice, žita, ječmene, ovsu, kukuřice a rýže a ochucené medem, kakaem, oříšky, cukrem, ovocem, čokoládou, káva, čaj, kakao, kávové náhražky, med, cukr, sirup melasový, droždí pro kynutí, pečivo, cukrovinky, kaše ovesná, kukuřičné a obilné vločky, lupínky, müsli, oplatky, sušenky, čokoládové výrobky, sója, sůl, hořčice, ocet, omáčky (k ochucení), koření, led pro osvěžení; (32) minerální vody, šumivé nápoje a jiné nápoje nealkoholické, nápoje a šťávy ovocné, sirupy a jiné přípravky ke zhotovování nápojů, instantní nápoje.

(730) **Emco spol. s r.o.**, Turkova 2319/5b, Praha 4, 14900, CZ
(740) Halaxová & Halaxová, TETRAPAT, Mgr. Eva Halaxová, Dukelská 4, Olomouc, 77900

(210) **O-507396**
(220) 09.09.2013
(320) 09.09.2013
(511) 29, 30, 32
(540)

Mysli na zdraví pro piráty

(510) (29) maso, ryby, masové výtahy, ovoce a zelenina konzervované, želé, džemy, kompoty, oleje, mléčné výrobky a mléko, vejce, oleje a tuky jedlé; (30) obilniny připravené pro osobní konzumaci, například obilniny k snídani a ochucené obilniny, připravené z pšenice, žita, ječmene, ovsu, kukuřice a rýže a ochucené medem, kakaem, oříšky, cukrem, ovocem, čokoládou, káva, čaj, kakao, kávové náhražky, med, cukr, sirup melasový, droždí pro kynutí, pečivo, cukrovinky, kaše ovesná, kukuřičné a obilné vločky, lupínky, müsli, oplatky, sušenky, čokoládové výrobky, sója, sůl, hořčice, ocet, omáčky (k ochucení), koření, led pro osvěžení; (32) minerální vody, šumivé nápoje a jiné nápoje nealkoholické, nápoje a šťávy ovocné, sirupy a jiné přípravky ke zhotovování nápojů, instantní nápoje.

(730) **Emco spol. s r.o.**, Turkova 2319/5b, Praha 4, 14900, CZ
(740) Halaxová & Halaxová, TETRAPAT, Mgr. Eva Halaxová, Dukelská 4, Olomouc, 77900

(210) **O-507398**
(220) 09.09.2013
(320) 09.09.2013
(511) 32, 33
(540)

BONECO

(510) (32) piva, minerální vody, šumivé nápoje a jiné nápoje nealkoholické, nápoje a šťávy ovocné, sirupy a jiné přípravky ke zhotovování nápojů; (33) alkoholické nápoje (s výjimkou pív).

(730) **AGROTRADE a.s.**, Lopatecká 13, Praha 4, 14700, CZ

(740) Mgr. Klára Studená, advokátní a patentová kancelář, Na Poříčí 12, Praha 1, 11000

(210) **O-507399**

(220) 09.09.2013

(320) 09.09.2013

(511) 32, 33

(540)

XAVERGEN

(510) (32) piva, minerální vody, šumivé nápoje a jiné nápoje nealkoholické, nápoje a šťávy ovocné, sirupy a jiné přípravky k zhotovování nápojů; (33) alkoholické nápoje (s výjimkou pív).

(730) **AGROTRADE a.s.**, Lopatecká 13, Praha 4, 14700, CZ

(740) Mgr. Klára Studená, advokátní a patentová kancelář, Na Poříčí 12, Praha 1, 11000

(210) **O-507461**

(220) 11.09.2013

(320) 11.09.2013

(511) 6, 20, 40

(540)

alfa3

(510) (6) obecné kovy a jejich slitiny, kovové stavební materiály, kovové stavební materiály přenosné, kovové materiály pro železnice, kovové kabely a dráty neelektrické, kovové potřeby zámečnické a klempířské, kovové trubky, seřfy, kovové výrobky, které nejsou uvedeny v jiných třídách, rudy; (20) zrcadla, rámy, výrobky (s výjimkou nábytku) nejmenované v jiných třídách ze dřeva, korku, rákosu, vrbového proutí, z rohu, kostí, slonoviny, z kostic, želvoviny, jantaru, perletí, mošské pěny, náhražky všech těchto materiálů nebo náhražky z plastických hmot; (40) zpracování materiálů.

(730) **ALFA 3, s.r.o.**, K Blahobytu 1525, Pardubice, 53002, CZ

(210) **O-507533**

(220) 12.09.2013

(320) 12.09.2013

(511) 35, 41, 45

(540)

KAEGO

(510) (35) propagační činnost, reklama, pomoc při řízení obchodní činnosti, obchodní administrativa, kancelářské práce; (41) výchova, vzdělávání, zábava, sportovní a kulturní aktivity; (45) právní služby, bezpečnostní služby pro ochranu majetku a jednotlivců, osobní a sociální služby poskytované ostatními za účelem uspokojování potřeb jednotlivců.

(730) **Langkramer Tomislav Ing.**, Ambrožova 2409/3, Praha 3, 13000, CZ

(210) **O-507534**

(220) 13.09.2013

(320) 13.09.2013

(511) 16, 18, 24, 25, 26

(540)

Magdalena
vintage hats

(510) (16) papír, lepenka a výrobky z těchto materiálů, které nejsou zařazeny do jiných tříd, tiskárenské výrobky, potřeby pro knižní vazby, fotografie, papírenské zboží, lepidla pro papírenství nebo domácnost, materiál pro umělce, štětce, psací stroje a kancelářské potřeby (vyjímaje nábytek), učební a vyučovací pomůcky s výjimkou přístrojů, plastické obaly (nezařazené do jiných tříd), tiskařské typy, štočky, balicí papír, etikety (kromě textilních), krabice lepenkové nebo papírové, krabice na klobouky z lepenky, mašle papírové, nálepky (lepící pásky) pro kancelářské použití nebo pro domácnost, papír na vyložení zásuvek [pro prádelníky] (parfemovaný nebo neparfemovaný), napínáčky, razítka, sáčky jako obaly (z papíru nebo umělých hmot), papírenské výrobky, příručky, stříhy na šití, umělé hmoty (folie na balení z -), výrobky papírenské, vzory pro výšivky, vzory na kopírování; (18) kůže a její imitace, zboží vyrobené z těchto materiálů, nezahnuté v jiných třídách, zvířecí kůže, usně, kufrů a cestovní tašky, deštníky a slunečníky, vycházkové hole, biče, jezdecké postroje a sedla, kožené krabice na klobouky, kožešiny (pokrývky z -), krabice kožené nebo z kožené lepenky, pokrývky (kožešinové), kufrů, deštníky; (24) textil a textilní zboží nezahnuté v jiných třídách, povlečení, ubrusy, klobouky textilní (podšívky pro -), plst, tkaniny sisalové, podšívky textilní pro klobouky, tyl; (25) oděvy, obuv, kloboučnické zboží, baret, boa (kožešinové límce), čapky (přiléhavé), čelenky, čepice, chrániče uší (proti chladu, jako pokrývka hlavy), klapky na uši (proti chladu, jako pokrývka hlavy), kloboukové formy, kloboukové konstrukce, klobouky, papírové klobouky (oděvy), kožešinové stoly, kožešiny (oděvy), pokrývky hlavy, rukavice, rukavice (dámské dlouhé), rukavice bez prstů, rukavice palcové, rukávničky, turbany, šály, šátky, závoje; (26) krajky a výšivky, stuhy a tkaničky, knoflíky, háčky a očka, poutka - galanterie, špendlíky a jehly, umělé květiny, etikety na prádlo a oděvy, kloboukové ozdoby (ne z drahých kovů), květiny umělé, monogramy (značky na prádlo), ozdoby do vlasů, síťky do vlasů, stuhy (textilní galanterie), cedulky na prádlo, elastické stuhy, lemovky, oděvní šňůrky, ovoce umělé, ozdobné jehlice, ozdoby stříbrné (výšivky), ozdoby zlaté (výšivky), paspulky, pera ptáčích (oděvní doplňky), peří (oděvní doplňky) sponky do vlasů, přezky (oděvní doplňky).

(730) **Kopotová Magdalena JUDr.**, Výletní 591/5, Brno, 62300, CZ

(210) **O-507536**

(220) 13.09.2013

(320) 13.09.2013

(511) 35, 42

(540)

Electronic
Data Interchange
EDI Zone

(510) (35) implementace systému přímé výměny elektronických informací mezi obchodními partnery, týkajících se položek zboží a cen prostřednictvím Internetu; (42) poradenství v oblasti software.

(730) **CCV, s.r.o.**, Libušina třída 23, Brno, 62300, CZ

(740) Ing. Libor Markes, Grohova 54/145, Brno, 60200

(210) **O-507542**
(220) 13.09.2013
(320) 13.09.2013
(511) 30, 32, 33, 43
(540)



(510) (30) káva, čaj, kakao a kávové náhražky, rýže, tapioka a ságo, mouka a obilninové přípravky, chléb, pečivo a cukrovinky, plevy, cukr, med, melasa, droždí, prášek do pečiva, sůl, hořčice, ocet, omáčky (chuťové přísady), koření, zmrzlina; (32) piva, minerální vody, šumivé nápoje a jiné nápoje nealkoholické, nápoje a šťávy ovocné, sirupy a jiné přípravky k zhotovování nápojů; (33) alkoholické nápoje (s výjimkou pív); (43) služby zajišťující stravování a nápoje, dočasné ubytování.
(730) **Chlumco s.r.o.**, Sukova 2, Brno, 60200, CZ
(740) Ing. Veronika Zemanová, Mendlovo nám. 1a, Brno, 60300

(210) **O-507656**
(220) 19.09.2013
(320) 19.09.2013
(511) 30, 32, 35
(540)



(510) (30) čaj, čaj ledový, nápoje na bázi čaje, čokoládové nápoje, čokoládové nápoje s mlékem, chuťové přísady, kakaové nápoje, kakaové nápoje s mlékem, káva, kávové náhražky, kávové nápoje, kávové nápoje s mlékem, kávové příchutě, nápoje a přísady do nápojů jiné než esence; (32) aloe vera nápoje nealkoholické, aperitivy nealkoholické, citronády, koktejly nealkoholické, likéry (přípravky na výrobu likérů), minerální vody (nápoje), mixované ovocné nebo zeleninové nápoje, mošty, nealkoholické nápoje, nápoje syrovátkové, nápoje iontové, nealkoholické šťávy, energetické nápoje a nápoje pro sportovce, nektar ovocný nealkoholický, ovocné šťávy, pivo, prášky na přípravu šumivých nápojů, příchutě na výrobu nápojů, přípravky na výrobu likérů, sirupy na výrobu nápojů, sirupy pro limonády, sladové nápoje, sladové pivo, šumivé nápoje; (35) obchodní reklama, rozšiřování, pronájem, aktualizování a zasílání reklamních materiálů, pronájem reklamních ploch, propagace, reklama on-line, rozšiřování reklamních vzorků, předvádění zboží, zprostředkovatelská činnost v oblasti obchodu s výrobky zařazenými ve tř. 1 až 34.
(730) **Triveo Invest, s.r.o.**, Toužimská 588/70, Praha 9 - Kbely, 19700, CZ
(740) Ing. Petr Soukup, patentový zástupce, Vídeňská 8, Olomouc, 77200

(210) **O-507849**
(220) 25.09.2013
(320) 25.09.2013
(511) 11, 16, 20, 21, 24, 35

(540)



(510) (11) koupelnové obklady, sanitární technika a zařízení, koupací vany, hydromasážní vany, sprchové vany a vaničky, sprchové kouty a boxy, hydromasážní systémy, hydromasážní panely, vanové zástěny, zařízení koupelen - přístroje pro topení a sušení, vanové zástěny, WC mísy, záchodová sedátka, záchody splachovací i přenosné, bidety, pisoáry, vodovodní baterie, kohouty, sprchy, splachovače, přístroje pro klimatizaci, chlazení, topení, osvětlení, zařízení pro sauny, infrasauny, saunová zařízení; (16) polygrafické výrobky v rámci této třídy, tiskoviny, periodické a neperiodické publikace, brožury, fotografie, pohlednice, plakáty, velkoplošná papírová reklama, katalogy, ročenky, kalendáře, lepenkové nebo plastové obaly, potisknuté papírové nebo plastové tašky, samolepky, reklamní materiály z papíru nebo z lepenky, informační a reklamní produkty v papírové formě, data a databáze obecné na papírových nosičích; (20) nábytek, koupelnový nábytek, zrcadla, rámy, věšáky, háčky a držáky v rámci této třídy; (21) náčiní, nádoby určené pro koupelny, koupelnové doplňky, koše, dávkovače mýdla, papírových ručníků, obaly a misky na mýdlo, držáky pro mýdla, zubní kartáčky, skleněné a porcelánové výrobky určené k užití v koupelně, sušáky na prádlo, koše na prádlo, koše odpadkové; (24) sprchové závěsy plastové, předložky, koupelnové protiskluzové předložky; (35) zprostředkovatelské služby při nákupu a prodeji zboží včetně provozování internetového prodeje v oblasti výrobků uvedených ve třídách 11, 16, 20, 21 a 24, maloobchodní a velkoobchodní činnost se zaměřením na prodej výrobků ve třídách 11, 16, 20, 21, 24, marketingové studie, poradenství v obchodní činnosti, obchodní management.
(590) Barevná
(730) **SAPHO s.r.o.**, Pakoměřice 87, Libeznice, 25065, CZ
(740) Mgr. Jitka Vejražková, patentový zástupce, Podkovářská 6, Praha 9, 19000

(210) **O-507892**
(220) 27.09.2013
(320) 27.09.2013
(511) 35, 42, 45
(540)

INTIS Inteligentní informační systémy

(510) (35) aktualizování reklamních materiálů, marketing, systematizace informací do počítačové databáze, překlad informací do počítačové databáze, poskytování obchodních nebo podnikatelských informací, pomoc při řízení obchodní činnosti, služby v oblasti grafické úpravy pro reklamní účely, vyhledávání dat v počítačových souborech pro třetí osoby, obchodní management a podnikové poradenství, reklama, on-line reklama v počítačové síti, poskytování pomoci při řízení obchodních nebo průmyslových podniků, poskytování statistických informací; (42) aktualizace počítačových programů, hosting webových stránek, instalace počítačových programů, konzultace v oblasti počítačového softwaru, konzultace v oblasti webového designu, konzultační služby v oblasti informačních technologií, obnova počítačových dat (regenerace), počítačové programování, počítačové systémové analýzy, tvorba počítačových systémů, pronájem počítačového serveru (serverhosting), pronájem počítačového systému, pronájem webových serverů, převod (konverze) dat a počítačových programů, tvorba software, pronájem software, tvorba a správa webových stránek (pro třetí osoby), tvorba počítačových systémů, údržba počítačových programů, umístění webových stránek, webové servery (pronájem webových serverů), tvorba a správa webových stránek; (45) poskytování licencí počítačového softwaru, registrace názvů domén.
(730) **Biesdorf Technologies, a.s.**, Koněvova 2660/141, Praha 3 - Žižkov, 13083, CZ

(210) **O-507894**
(220) 27.09.2013
(320) 27.09.2013
(511) 5, 9, 44
(540)



- (510) (5) farmaceutické výrobky, léčiva pro humánní medicínu, hygienické výrobky pro léčebné účely; (9) přístroje a nástroje optické, brýle, okuláry, kontaktní čočky, optické čočky, pouzdra na brýle a okuláry, brýlová skla, brýlové obroučky, brýlové řetízky, cvikry, skřípce, pouzdra na cvikry a skřípce, oční optické prostředky, optické sklo, optické výrobky; (44) lékařské služby, zejména ambulantní léčebně preventivní péče v oboru oftalmologie, oční ambulantní vyšetření a ambulantní chirurgie oka, oční laserové operace - mikrochirurgie oka, laserové odstraňování dioptrie, šedého zákalu, krátkozrakosti, dalekozrakosti, astigmatismu, korekce refrakčních vad, implantace nitroočních čoček, anesteziologie, ambulantní operační výkony, zvláště pro odstranění různých kožních afekcí na víčkách a obličejí, ambulantní léčebně preventivní péče v oboru dermatovenerologie, kosmetické a terapeutické výkony cévním laserem, služby očních optiků.
- (730) **OFTA s.r.o.**, Sokolovská 82, Plzeň, 32300, CZ
(740) Karel Voda, patentový zástupce, Bolzanova 13, Brno, 61800

(210) **O-507899**
(220) 27.09.2013
(320) 27.09.2013
(511) 29, 30, 39
(540)



- (510) (29) mražené ovoce, mléko, mléčné výrobky, ovocná dřev, smetana; (30) zmrzlina, zmrzlina jogurtová, led na osvěžení, šerbet (zmrzlinový nápoj); (39) doprava nákladní, skladování zboží.
- (590) Barevná
(730) **TIPAFROST, a.s.**, Žďárského 188, Kozichovice, 67401, CZ
(740) JUDr. Miroslav Zvěřina, advokát, Bráfova 161/20, Třebíč, 67401

(210) **O-507908**
(220) 27.09.2013
(320) 27.09.2013
(511) 11, 35

(540)



- (510) (11) chladicí zařízení pro skladování a prezentaci potravin, chladničky, mrazničky, chladicí a mrazicí skříně a boxy, chladicí a mrazicí vitríny, vyhřívané vitríny a udržovací termické přístroje - v rámci této třídy; (35) obchodní činnost s výrobky uvedenými ve třídě 11, reklamní a propagační činnost, distribuce prospektů a katalogů, prezentační činnost prostřednictvím maloobchodu, velkoobchodu a elektronických médií.
- (730) **MASO - PROFIT, s.r.o.**, Hrdlořežská 197/6, Praha 9, 19000, CZ
(740) Jiří Kužniar, Hrdlořežská 197/6, Praha 9, 19000

(210) **O-507938**
(220) 30.09.2013
(320) 30.09.2013
(511) 9, 16, 35, 38
(540)



- (510) (9) disky v rámci této třídy, disky kompaktní (audio-video), disky nahrané (se zvukovými nahrávkami), disky optické, elektronické publikace (s možností stažení), filmy (exponované), filmy (kreslené), gramofonové desky, gramofony, kamery filmové, kinofilmy exponované, kompaktní optické disky, CD ROM, magnetické nosiče dat, magnetické pásky, nosiče dat optické, nosiče zvukových nahrávek, optické disky, pásky pro zvukové záznamy, počítačové programy (nahrané), počítačové programy (s možností stažení), programy počítačových her, stahovatelná zvonění pro mobilní telefony, stahovatelné hudební soubory, stahovatelné obrazové soubory, videokazety, videopásky; (16) fotografie, grafiky, knihy, záložky do knih, knížky (brožované), komiksy, noviny, obrazy, obtisky, tiskoviny, tištěné publikace, zápisníky; (35) reklamní, inzertní a propagační činnost, marketing, pronájem informačních míst v rámci této třídy, činnost reklamní agentury, zprostředkování v obchodních vztazích, merchandising, franchising, automatizované zpracování dat, služby, které zahrnují záznam, přepis, vypracování, kompilaci, přenášení nebo systematickosti písemných či datových či elektronických sdělení a záznamů, jakož i využívání nebo kompilaci matematických a statistických údajů, organizační zabezpečení televizního vysílání, podporování a intenzifikace obchodních služeb založené na zvýhodňování klíčových spolupracovníků a klientů, poskytování věrnostních a bonusových systémů, jako poskytování slev a odměn, přednostní a nadstandardní poskytování služeb, vše zejména v prodeji výrobků zařazených ve třídách 1-34, výstavy komerční nebo reklamní nebo propagační, předvádění zboží prostřednictvím Internetu nebo katalogu nebo výstav za účelem reklamy a/nebo prodeje, přeskupování a shromažďování (kromě dopravy) různých výrobků pro třetí osoby za účelem umožnit spotřebiteli pohodlně vybrat a prohlížet a kupovat (kromě přepravy) prostřednictvím katalogu a/nebo Internetu a/nebo zásilkového prodeje, zásilkový prodej zboží v rámci této třídy, maloobchodní prodej výrobků zařazených ve třídách 1-34; (38) telekomunikace, služby umožňující komunikaci jedné osoby s druhou, televizní vysílání, rozhlasové vysílání, digitální vysílání, televizní vysílání programu, televizní vysílání zábavných, vzdělávacích, výchovných,

soutěžních, diskuzních a informačních pořadů, telematika, šíření, výměna nebo získávání zpráv a informací, šíření elektronických časopisů, informací, elektronických periodik, knih v elektronické podobě, audio nebo vizuálních děl prostřednictvím informační nebo datové nebo elektronické nebo komunikační nebo telekomunikační nebo počítačové sítě, zejména Internetu, pomocí satelitů a jinými sítěmi, informační služby Internetu související s televizním vysíláním, služby Internetu související s televizním vysíláním, komunikace, poradenská činnost v oblasti sdělovacích prostředků, telekomunikací, informační služby v oblasti telekomunikací, informační kancelář, poskytování informačních služeb prostřednictvím počítačů, pronájem komunikačních míst.

- (730) **TP Pohoda s.r.o.**, Stavební 992/1, Ostrava - Poruba, 70800, CZ
(740) JUDr. Marcela Neuwirthová, advokát, Dělnická 1a/434, Havířov-Město, 73601

- (210) **O-507978**
(220) 01.10.2013
(320) 01.10.2013
(511) 9, 16, 35, 38, 41, 42
(540)

HOMELIBRARY by 

(510) (9) počítače, laptopy, tablety (PC), elektronická komunikační zařízení a přístroje pro záznam, uchování, převod, přenos nebo reprodukci zvuku nebo obrazu, zpracování informací, včetně jejich jednotlivých součástí a náhradních dílů ze třídy 9, programové vybavení pro počítače, software, audiovizuální programy, audioprogramy, hardware výpočetní techniky nebo komunikační nebo informační techniky, elektronické databáze a databázové produkty, informace, data a záznamy v elektronické podobě, elektronické nebo datové nebo informační nebo komunikační nebo výpočetní sítě včetně jednotlivých součástí a náhradních dílů obsažených ve třídě 9, multimediální aplikace, elektronické multimediální nebo elektronické informační katalogy, elektronická periodika a knihy v elektronické podobě, elektronické časopisy, elektronické publikace, zvukové a obrazové záznamy, záznamy dat, audiovizuální díla na nosičích, nosiče záznamů nahrané i nenahrané; (16) tiskoviny všeho druhu, periodické a neperiodické publikace, noviny a časopisy, knihy; (35) propagační činnost, inzertní a reklamní služby všeho druhu včetně inzerce a reklamy poskytované v počítačových, telekomunikačních a obdobných sítích; (38) šíření elektronických časopisů, informací, elektronických periodik, knih v elektronické podobě, audio nebo audiovizuálních děl prostřednictvím informační nebo datové nebo elektronické nebo komunikační nebo telekomunikační nebo počítačové sítě, zejména Internetu, pomocí satelitů aj.; (41) nakladatelství a vydavatelství, ediční činnost, publikační činnost, elektronické publikování (DTP), vydávání elektronických knih a on-line časopisů, poskytování on-line elektronických publikací, poskytování publikací z celosvětové počítačové sítě nebo Internetu s možností prohledávání, nahrávání nosičů zvukových nebo obrazové zvukových; (42) tvorba a vývoj software (počítačových programů), aktualizace počítačových programů, grafický design, tvorba a správa webových stránek pro 3. osoby, konzultační a poradenská činnost ve výše uvedených oborech a službách ve třídě 42.

- (590) Barevná
(730) **Independent Solutions a.s.**, Klimentská 1207/10, Praha 1 - Nové Město, 11000, CZ
(740) Společná advokátní kancelář Vsetečka Zelený Švorčík Kalenský a partneři, JUDr. Michal Havlík, Hálkova 2, Praha 2, 12000

- (210) **O-507979**
(220) 01.10.2013
(320) 01.10.2013
(511) 9, 42

(540)



(510) (9) programové vybavení pro počítače, software, audiovizuální programy, audioprogramy, elektronické databáze a databázové produkty, informace, data a záznamy v elektronické podobě, elektronické nebo datové nebo informační nebo komunikační nebo výpočetní sítě včetně jednotlivých součástí a náhradních dílů obsažených ve třídě 9, multimediální aplikace, zvukové a obrazové záznamy, záznamy dat; (42) tvorba a vývoj software (počítačových programů), aktualizace počítačových programů, konzultační a poradenská činnost ve výše uvedených oborech a službách ve třídě 42.

- (590) Barevná
(730) **Independent Solutions a.s.**, Klimentská 1207/10, Praha 1 - Nové Město, 11000, CZ
(740) Společná advokátní kancelář Vsetečka Zelený Švorčík Kalenský a partneři, JUDr. Michal Havlík, Hálkova 2, Praha 2, 12000

- (210) **O-507982**
(220) 01.10.2013
(320) 01.10.2013
(511) 35, 41, 44
(540)



(510) (35) administrativní a kancelářská činnost, předvádění zboží v rámci této třídy; (41) výchova, vzdělávání, zábava, sportovní a kulturní aktivity související se sportem a tělesným a duševním zdravím, školení, organizování a vedení seminářů a přednášek, kurzy vaření, vydávání knih o výživě a zdravém životním stylu; (44) lékařské služby, péče o hygienu a krásu osob, zdravotní péče, poradenství k zdravému životnímu stylu, psychologické poradenství, provozování zařízení sloužící k regeneraci, rozborů krve, vyšetření krevního tlaku, analýza složení těla, vyšetření metabolismu, vyšetření stresového a pohybového aparátu, sportovní zátěžový test, rekondice a snižování tělesné hmotnosti, masáže, analýzy současného stravování, sestavování stravovacích plánů a jídelníků.

- (590) Barevná
(730) **CENTRUM PETRA HAVLÍČKA s.r.o.**, Na Lysinách 84/55, Praha 4, 14700, CZ
(740) Advokátní a znalecká kancelář Zuska|Kirchner, Mgr Petr Kirchner, Plzeňská 261, Praha 5, 15500

- (210) **O-507983**
(220) 01.10.2013
(320) 01.10.2013
(511) 35, 41, 44

(540)



(510) (35) administrativní a kancelářská činnost, předvádění zboží v rámci této třídy; (41) výchova, vzdělávání, zábava, sportovní a kulturní aktivity související se sportem a tělesným a duševním zdravím, školení, organizování a vedení seminářů a přednášek, kurzy vaření, vydávání knih o výživě a zdravém životním stylu; (44) lékařské služby, péče o hygienu a krásu osob, zdravotní péče, poradenství k zdravému životnímu stylu, psychologické poradenství, provozování zařízení sloužících k regeneraci, rozborů krve, vyšetření krevního tlaku, analýza složení těla, vyšetření metabolismu, vyšetření stresového a pohybového aparátu, sportovní zátěžový test, rekondice a snižování tělesné hmotnosti, masáže, analýzy současného stravování, sestavování stravovacích plánů a jídelníčků.

(590) Barevná

(730) **CENTRUM PETRA HAVLÍČKA s.r.o.**, Na Lysinách 84/55, Praha 4, 14700, CZ

(740) Advokátní a znalecká kancelář Zuska|Kirchner, Mgr. Matěj Machů, Plzeňská 261, Praha 5, 15500

(210) **O-507984**

(220) 01.10.2013

(320) 01.10.2013

(511) 35, 41, 44

(540)

Zdravé hubnutí podle Petra Havlíčka

(510) (35) administrativní a kancelářská činnost, předvádění zboží v rámci této třídy; (41) výchova, vzdělávání, zábava, sportovní a kulturní aktivity související se sportem a tělesným a duševním zdravím, školení, organizování a vedení seminářů a přednášek, kurzy vaření, vydávání knih o výživě a zdravém životním stylu; (44) lékařské služby, péče o hygienu a krásu osob, zdravotní péče, poradenství k zdravému životnímu stylu, psychologické poradenství, provozování zařízení sloužících k regeneraci, rozborů krve, vyšetření krevního tlaku, analýza složení těla, vyšetření metabolismu, vyšetření stresového a pohybového aparátu, sportovní zátěžový test, rekondice a snižování tělesné hmotnosti, masáže, analýzy současného stravování, sestavování stravovacích plánů a jídelníčků.

(730) **CENTRUM PETRA HAVLÍČKA s.r.o.**, Na Lysinách 84/55, Praha 4, 14700, CZ

(740) Advokátní a znalecká kancelář Zuska|Kirchner, Mgr., advokát Jaroslav Zuska, Plzeňská 261, Praha 5, 15500

(210) **O-507987**

(220) 01.10.2013

(320) 01.10.2013

(511) 3

(540)

Astrid repair

(510) (3) kosmetika, kosmetické přípravky, pomády, balzámy na rty.

(730) **ASTRID T.M., a.s.**, U průhonu 10, Praha 7, 17004, CZ

(210) **O-507988**

(220) 01.10.2013

(320) 01.10.2013

(511) 3, 5

(540)

Mamaplan

(510) (3) toaletní přípravky, kosmetika, kosmetické přípravky, zejména přípravky pro péči a pěstění pokožky, spadající do této třídy, zvláště pak

krémy, gely, mléka, tuky a oleje, vyjma toaletních a jádrových mýdel a mýdlových prášků, přípravky tělové kosmetiky a pro zěštíhlení, obsahující vitamíny; (5) farmaceutické přípravky, doplňky výživové pro lékařské účely, dietetické látky a nápoje upravené pro lékařské účely, vitamínové, minerální a rostlinné přípravky pro lékařské účely.

(730) **GREEN SWAN PHARMACEUTICALS CR, a.s.**, Pod Višňovkou 27/1662, Praha 4, 14200, CZ

(740) Rudolf Darník, Jupiterova 1186/10, Praha 10 - Uhřetěves, 10400

(210) **O-507989**

(220) 01.10.2013

(320) 01.10.2013

(511) 3, 5

(540)

GSCondro

(510) (3) toaletní přípravky, kosmetika, kosmetické přípravky, zejména přípravky pro péči a pěstění pokožky, spadající do této třídy, zvláště pak krémy, gely, mléka, tuky a oleje, vyjma toaletních a jádrových mýdel a mýdlových prášků, přípravky tělové kosmetiky a pro zěštíhlení, obsahující vitamíny, masážní přípravky na svaly a klouby, pro odstranění únavy a na zlepšení kondice, nikoliv pro léčebné účely; (5) farmaceutické přípravky, léčiva pro humánní medicínu, léčiva pro zvěrolékařské účely, doplňky potravy pro léčebné účely, potraviny upravené pro lékařské účely, dietetické přípravky pro léčebné účely, chemicko-farmaceutické přípravky, chemické výrobky pro lékařství, hygienické výrobky pro lékařské účely.

(730) **GREEN SWAN PHARMACEUTICALS CR, a.s.**, Pod Višňovkou 27/1662, Praha 4, 14200, CZ

(740) Rudolf Darník, Jupiterova 1186/10, Praha 10 - Uhřetěves, 10400

(210) **O-508005**

(220) 02.10.2013

(320) 02.10.2013

(511) 2, 37, 40

(540)

FILLPOINT

(510) (2) tiskařská barva, barvy, tonery pro fotokopírky, tonerové náplně a kazety pro kopírovací přístroje a tiskárny, tiskařské pasty, tiskové barvy, tuše, inkoustové náplně a kazety pro tiskárny a kopírovací přístroje, tonery a náplně pro kopírovací stroje a zařízení; (37) čištění, chemické čištění, čištění povrchů, doplňování kazet s tonerem, montáž, údržba a opravy kancelářských strojů a zařízení, informace o opravách, opravy a renovace kazet, pásek a náplní do tiskáren, instalace, servis a opravy kancelářské, výpočetní, reprografické a telekomunikační techniky, renovace tonerových a inkoustových kazet pro faxy, tiskárny, kopírovací stroje a zařízení, multifunkční zařízení (tiskárna, kopírka, skener) a psací stroje; (40) služby separace barvy, informace o zpracování materiálů, kopírování fotografických snímků, laminování, montáž materiálů na objednávku (pro třetí osoby), likvidace odpadu, recyklace odpadu, zpracování odpadu, ofsetový tisk, sestavování materiálů (pro třetí osoby), tiskárny (tiskařské služby), třídění odpadů a recyklovatelného materiálu, informace o zpracování a úpravě materiálů, ekologická likvidace tonerových a inkoustových kazet.

(730) **FILLPOINT s.r.o.**, Na Roudné 306/25, Plzeň, 30100, CZ

(210) **O-508036**

(220) 03.10.2013

(320) 03.10.2013

(511) 30, 39, 43

(540)

PEPÍKOVA PIZZA

(510) (30) hotová jídla, zejména těstoviny, pizza, výrobky studené kuchyně, bagety, obložené chleby, chlebičky, saláty, výrobky z těsta a těstovin, chléb, pečivo, housky, rohlíky, cukrárenské výrobky, polotovary, moučné výrobky a výrobky a přípravky z obilnin, vše spadající do této třídy; (39) rozvoz a distribuce zboží a výrobků, zejména potravin, balení a skladování, expedice a doprava potravinářských produktů včetně nápojů; (43) hostinská a restaurační činnost, poskytování gastronomických služeb, příprava jídel a výrobků studené kuchyně, příprava a dodávka jídel na objednávku do domu, pořádání hostin, provozování barů, bufetů, stánků, samoobslužných restaurací, kaváren.

(730) **Válka Jan**, Meziuliční 610/9, Ostrava - Vítkovice, 70300, CZ

(740) Ing. Iva Rylková, patentový zástupce, Polská 1525, Ostrava - Poruba, 70800

(320) 04.10.2013
(511) 33, 35, 43
(540)

(210) **O-508040**
(220) 03.10.2013
(320) 03.10.2013
(511) 32, 33, 43
(540)

ZLOUN

(510) (32) piva, minerální vody, šumivé nápoje a jiné nealkoholické nápoje, nápoje a šťávy ovocné, sirupy a jiné přípravky pro zhotovování nápojů, ostatní nealkoholické nápoje spadající do této třídy; (33) alkoholické nápoje; (43) pohostinské služby a provozování pohostinství, služby restauračního stravování.

(730) **Wagner Vladimír Ing.**, Slovanská 1383, Most, 43401, CZ

(210) **O-508093**
(220) 04.10.2013
(320) 04.10.2013
(511) 41, 43, 44
(540)



(510) (41) diskotéky, divadelní představení, filmová produkce jiná než reklamní, filmové projekce, filmové promítačky a jejich příslušenství (pronájem), hraní o peníze, hudební produkce, karaoke, kasina, klubové služby výchovné a zábavné, koncertní síně, sály, organizace a pořádání koncertů, organizování plesů, organizování představení, organizování sportovních soutěží, plánování a organizování večírků, pořádání soutěží krásy, živá vystoupení; (43) rychlé občerstvení, bufety, bary, hotelové služby, hotely, jídelny a závodní jídelny, kavárny, motely, penziony, restaurace, ubytovací služby, turistické noclehárny; (44) lázeňské služby, lázně pro hygienické účely, masáže, parní lázně, služby v oblasti sauny, sanatoria a zotavovny, služby solárií.

(590) Barevná

(730) **Plesenská kafeárna s.r.o.**, Hasičská 930/53, Ostrava - Hrabůvka, 70030, CZ

(210) **O-508097**
(220) 04.10.2013
(320) 04.10.2013
(511) 33, 35, 43
(540)

ALVINEX

(510) (33) alkoholické nápoje - víno sudové, lahvové, ledové a slámové, medovina, lihoviny, destiláty; (35) propagační činnost, reklama, pomoc při prodeji a koupi vína; (43) služby zajišťující stravování a nápoje, hostinská činnost, cateringové služby, zajištění vína a servisu na oslavy, svatby, večírky, kulturní a obdobné akce, zajištění občerstvení a pochutin podávaných k vínu, poskytování pomoci s výběrem vína, doporučení vhodného vína k různým příležitostem, poskytování informací o víně, příprava a provádění ochutnávek vín.

(730) **Golíková Hana**, Finské domky 1003/8, Ludgeřovice, 74714, CZ

(740) **HULVA & PARTNERS s.r.o.**, advokátní kancelář, JUDr. Tomáš Hulva, nám. Republiky 2/1, Opava, 74601



(510) (33) alkoholické nápoje - víno sudové, lahvové, ledové a slámové, medovina, lihoviny, destiláty; (35) propagační činnost, reklama, pomoc při prodeji a koupi vína; (43) služby zajišťující stravování a nápoje, hostinská činnost, cateringové služby, zajištění vína a servisu na oslavy, svatby, večírky, kulturní a obdobné akce, zajištění občerstvení a pochutin podávaných k vínu, poskytování pomoci s výběrem vína, doporučení vhodného vína k různým příležitostem, poskytování informací o víně, příprava a provádění ochutnávek vín.

(730) **Golíková Hana**, Finské domky 1003/8, Ludgeřovice, 74714, CZ

(740) **HULVA & PARTNERS s.r.o.**, advokátní kancelář, JUDr. Tomáš Hulva, nám. Republiky 2/1, Opava, 74601

(210) **O-508145**
(220) 08.10.2013
(320) 08.10.2013
(511) 1, 3, 5, 35
(540)

Algastin

(510) (1) chemické výrobky určené pro průmysl, vědu a zemědělství, včetně výrobků, které spadají do složení výrobků obsažených v jiných třídách; (3) parfumerie, kosmetika; (5) farmaceutické výrobky, hygienické výrobky pro léčebné účely; (35) reklama.

(730) **Algamo s.r.o.**, Bieblova 782, Hradec Králové, 50003, CZ

(210) **O-508146**
(220) 08.10.2013
(320) 08.10.2013
(511) 30, 31, 43
(540)



(510) (30) káva, čaj, kakao a kávové náhražky, rýže, tapioka a ságo, mouka a obilninové přípravky, chléb, pečivo a cukrovinky, polevy, cukr, med, melasa, droždí, prášek do pečiva, sůl, hořčice, ocet, omáčky (chuťové přísady), koření, zmrzlina; (31) zrní a zemědělské, zahradnické a lesní produkty nezahrnuté v jiných třídách, živá zvířata, čerstvé ovoce a zelenina, semena, rostliny a květiny, krmiva pro zvířata, slad; (43) služby zajišťující stravování a nápoje, dočasné ubytování.

(730) **WATUSI s.r.o.**, Chopinova 1556/6, Praha 2, 12000, CZ

(210) **O-508098**
(220) 04.10.2013

(210) **O-508150**
(220) 08.10.2013
(320) 08.10.2013

(511) 35, 41, 43
(540)



(510) (35) propagační činnost, reklama, pomoc při řízení obchodní činnosti, obchodní administrativa, kancelářské práce; (41) výchova, vzdělávání, zábava, sportovní a kulturní aktivity; (43) služby zajišťující stravování a nápoje, dočasné ubytování.

(590) Barevná

(730) SKIAREÁL KLÍNOVEC s.r.o., Belgická 681/5, Praha 2, 12000, CZ

(210) **O-508155**

(220) 09.10.2013

(320) 09.10.2013

(511) 19, 37, 42

(540)



(510) (19) asfalty, bitumeny a živice, dlažba asfaltová, jiná nekovová dlažba, dlaždice a obkládačky, dehet, lepenka dehtovaná a papírová, nátěry dehtové, ostatní nátěry pro stavebnictví, azbestocement, beton, stavební prvky z betonu, bednění do betonu nekovové, břidlice, cement a desky cementové, cihly, drenáže, dřevěné obložení, dřevo stavební a latě, dveře (nekovové), geotextilie, sklo na izolace pro stavby, kámen, kamenina pro stavebnictví, komíny, nástavce a poklopy na komíny (nekovové), krytiny střešní (nekovové), křemenný písek, malta, mramor, nosníky, obklady a obložení, ohnivzdorné vrstvy, nekovové okapní žlaby, nekovová okna a okenice, omítky, panely stavební, pláště budov, podlahy, nekovové potrubí, nekovové prahy, nekovové překlady, nekovové přenosné konstrukce a stavební lešení, včetně přenosných, nekovové schody, nekovové sloupy, stropy, nekovové střechy, nekovové šachty, vše z nekovových materiálů, šterk, tašky střešní, trubky neohebné nekovové a armatury nekovové, trubky drenážní (kameninové), trubky pevné, spádové a vodovodní nekovové, vápno, vše spadající do této třídy; (37) provádění inženýrských, průmyslových, bytových a občanských staveb, budování inženýrských sítí a komunikací, provádění jednoduchých staveb a poddodávek, zednické služby, pokrývačské služby, montáže lešení, izolování staveb, utěšňování budov, štukatérství, úklid interiéru budov, pronájem bagrů, rypadel, stavebních strojů a zařízení, stavební dozor, stavební informace a konzultační činnost ve stavebnictví, technické služby v oblasti stavebnictví, jako poradenské služby pro výkopové práce, zemní výkopové práce pro pokládku potrubí, výkopové práce pro ověřování polohy inženýrských sítí, provádění úklidu hrubých staveb, provádění změn staveb, instalací, oprav a udržování staveb, odstraňování staveb, bourací práce a demolice; (42) studie technických projektů, technické služby v rámci této třídy, inženýrská činnost v investiční výstavbě.

(730) Navláčil stavební firma, s.r.o., Bartošova 5532, Zlín, 76001, CZ

(740) Ing. Zdeněk Michálek, 28. října 150, Ostrava, 70200

(210) **O-508157**

(220) 09.10.2013

(320) 09.10.2013

(511) 17, 19, 37, 42

(540)

ZOFIMAN

(510) (17) materiály pro zateplení fasád; (19) stavební materiály nekovové, stavební hmoty v rámci této třídy; (37) stavebnictví, provádění staveb, včetně jejich změn, udržovacích prací na nich a jejich odstraňování, izolování staveb a zateplení fasád, montáže lešení, zámečnictví, klempířství, pokrývačské služby (práce), služby opravářské, stavební truhlářství, dozor nad stavbami, stavební informace, všechny služby ve stavebnictví spadající do této třídy, poradenská činnost a odborné konzultace v oblasti stavebnictví; (42) inženýrské práce, technologické služby a projektování, projekce staveb a projekce zateplení staveb.

(730) R - STAV servis s.r.o., Horní Újezd 147, 75353, CZ

(740) Mgr. Zuzana Jugová, Podlesí 277, Valašské Meziříčí, 75701

(210) **O-508158**

(220) 09.10.2013

(320) 09.10.2013

(511) 17, 19, 37, 42

(540)

ZOFITHERM

(510) (17) materiály pro zateplení fasád; (19) stavební materiály nekovové, stavební hmoty v rámci této třídy; (37) stavebnictví, provádění staveb, včetně jejich změn, udržovacích prací na nich a jejich odstraňování, izolování staveb a zateplení fasád, montáže lešení, zámečnictví, klempířství, pokrývačské služby (práce), služby opravářské, stavební truhlářství, dozor nad stavbami, stavební informace, všechny služby ve stavebnictví spadající do této třídy, poradenská činnost a odborné konzultace v oblasti stavebnictví; (42) inženýrské práce, technologické služby a projektování, projekce staveb a projekce zateplení staveb.

(730) R - STAV servis s.r.o., Horní Újezd 147, 75353, CZ

(740) Mgr. Zuzana Jugová, Podlesí 277, Valašské Meziříčí, 75701

(210) **O-508159**

(220) 09.10.2013

(320) 09.10.2013

(511) 17, 19, 37, 42

(540)

ZOFI

(510) (17) materiály pro zateplení fasád; (19) stavební materiály nekovové, stavební hmoty v rámci této třídy; (37) stavebnictví, provádění staveb, včetně jejich změn, udržovacích prací na nich a jejich odstraňování, izolování staveb a zateplení fasád, montáže lešení, zámečnictví, klempířství, pokrývačské služby (práce), služby opravářské, stavební truhlářství, dozor nad stavbami, stavební informace, všechny služby ve stavebnictví spadající do této třídy, poradenská činnost a odborné konzultace v oblasti stavebnictví; (42) inženýrské práce, technologické služby a projektování, projekce staveb a projekce zateplení staveb.

(730) R - STAV servis s.r.o., Horní Újezd 147, 75353, CZ

(740) Mgr. Zuzana Jugová, Podlesí 277, Valašské Meziříčí, 75701

(210) **O-508195**

(220) 10.10.2013

(320) 10.10.2013

(511) 34

(540)

PINE

(510) (34) tabák, cigarety, doutníky, šňupavý tabák, cigaretový papír, dýmky, nikoliv z drahých kovů, cigaretové filtry, cigaretová pouzdra tabatěrky, nikoliv z drahých kovů, tabatěrky, zapalovače, nikoliv z drahých kovů, zápalky, čističe dýmek, popelníky pro kuřáky, nikoliv z drahých kovů, doutníkové odřezávače.

(730) KT & G Corporation, 71, Beotkkot-gil, Daedeok-gu, Daejeon, KR

(740) KANIA, SEDLÁK, SMOLA Patentová a známková kancelář, Ing. František Kania, Mendlovo náměstí 1a, Brno, 60300

(210) **O-508198**

(220) 10.10.2013

(320) 10.10.2013

(511) 41

(540)

(510) (41) sportovní a kulturní aktivity.

(730) **Poradna pro integraci, o.s.**, Opletalova 6, Praha 1, 11000, CZ

(210) **O-508199**

(220) 10.10.2013

(320) 10.10.2013

(511) 1, 2, 3, 40

(540)

(510) (1) chemické výrobky určené pro průmysl, vědy a fotografii, jakož i pro zemědělství, zahradnictví a lesnictví, umělé pryskyřice v surovém stavu, plastické hmoty v surovém stavu, hnojiva pro půdu, hasicí přístroje (složení), prostředky pro kalení a letování kovů, chemické výrobky určené ke konzervování potravin, tříslicí materiály, lepidla pro průmysl; (2) barvy, nátěry, laky, ochranné výrobky proti korozi a proti deteriorizaci dřeva, barviva, mořidla, přírodní pryskyřice v surovém stavu, kovy listkové a práškové pro malíře, dekoratéry a umělce; (3) přípravky pro bělení a jiné prací prostředky, přípravky pro čištění, leštění, odmašťování a broušení, mýdla, parfumerie, vonné oleje, kosmetika, vlasové vody (lotions), zubní pasty; (40) zpracování materiálů.

(730) **NANO SERVICE s.r.o.**, U plynárny 745/10, Praha 4 - Michle, 14000, CZ

(210) **O-508204**

(220) 10.10.2013

(320) 10.10.2013

(511) 35, 43

(540)

(510) (35) hotely (správa); (43) hotelové služby, provoz hotelového ubytování, přechodné ubytování (rezervace), ubytovací služby.

(590) Barevná

(730) **AVE a.s.**, Pod Barvífkou 6/747, Praha 5, 15000, CZ

(210) **O-508205**

(220) 10.10.2013

(320) 10.10.2013

(511) 21, 29, 30, 32, 33

(540)

LUXURY PRALINES & PREMIUM CAKES

(510) (21) krabice na bonboniéry, kazety na bonbóny; (29) džemy, jedlá želatiny, jedlé oleje, jedlé tuky, kakaové máslo, kandované ovoce, kompoty, marmeláda, mražené ovoce, oříškočokoládové máslo, ovoce zavažené, šlehačka; (30) bonbóny, cukroví, cukrovinky, čaj, čokoláda, dorty, fondány, chléb, kakao, káva, karamely, koláče s náplní, mandlové cukrovinky, marcipán, med, medovníky, perníky, mentol do cukrovinek, oplatky, pečivo jemné, pěny, polevy, pralinky, příchutě, sušenky, tapioka, těsto, zákusky, koláče, zmrzlina, želé; (32) nealkoholické nápoje, nektar ovocný, ovocné šťávy, mošty; (33) alkoholické nápoje s výjimkou pív, aperitivy, destilované nápoje, lihoviny, likéry, víno.

(590) Barevná

(730) **Mon CHOCOLATIER s.r.o.**, Evropská 2589/33b, Praha 6, 16000, CZ

(740) Ing. Radomír Hesoun, Souběžná 124, Zbuzany, 25225

(210) **O-508220**

(220) 10.10.2013

(320) 10.10.2013

(511) 3, 18, 25, 35, 42, 44

(540)

HAIRBORN

(510) (3) kosmetické výrobky všeho druhu spadající do této třídy - vlasová kosmetika, šampóny na vlasy, barvy na vlasy, parfémy, mýdla a přípravky do koupele, kosmetické krémy, vonné oleje a soli, toaletní vody, pleťové vody, deodoranty, výrobky proti pocení, líčidla všeho druhu, rtěnky, řasenky, laky na nehty a odlakovače, umělé nehty, dentální kosmetické výrobky, depilační vosky, výrobky pro holení v rámci této třídy, opalovací kosmetika, hygienické potřeby v rámci této třídy, čistící, prací, bělicí, odmašťovací a lešticí prostředky; (18) zavazadla všeho druhu, toaletní taštičky a kufříky pro kosmetiku, výrobky z kůže uvedené v této třídě, kožená galanterie, peněženky, deštníky a slunečníky; (25) oděvy všeho druhu, oděvní doplňky všeho druhu uvedené v této třídě, módní oděvy a obuv, spodní prádlo, obuv všeho druhu; (35) maloobchodní, velkoobchodní a elektronický prodej kosmetických výrobků, hygienických a zdravotnických výrobků, kadeřnických potřeb, oděvů, obuvi, zavazadel, potravin a potravinových doplňků, reklamní činnosti, marketingové činnosti, obchodní průzkumy, předvádění výrobků, služby modelingové agentury, automatizované i ruční zpracování dat, správa obchodních dat, činnosti organizačních a ekonomických poradců, manažerské činnosti, podnikové a obchodní poradenství, obchodní administrativy, kancelářské práce, kopírování dokumentů, obchodní zastoupení jiných podnikatelských subjektů - výrobců, pořádání reklamních a prodejních akcí, distribuce reklamních materiálů a vzorků výrobků, poskytování obchodních a prodejních informací, poskytování obchodních slev; (42) módní/oděvní návrhářství, designerské činnosti, průmyslový design, design výrobků, design interiérů a exteriérů, architektonické služby, webdesign, webhosting, počítačová grafika, tvorba software, pronájem software a počítačů, počítačová modelace, projektové činnosti, zkoušky a testování materiálů, kontroly kvality a jakosti, poradenství a poskytování informací v módním/oděvním návrhářství, designu, informatice a výpočetní technice; (44) kadeřnické a holičské služby, vlasové studio, střihání vlasů, barvení vlasů, úprava a prodlužování vlasů, služby vizážistů, líčení, vlasový a kosmetický styling, kosmetické služby, péče o hygienu a krásu, zkrášlovací služby - hair a beauty salon, zdravotní péče, terapeutické služby, veterinární péče, zkrášlovací služby pro zvířata, poradenství a poskytování informací v oblasti kadeřnictví, kosmetiky, krásy a zdraví, manikúra, dermatologie, plastická chirurgie, lázeňské

služby, masáže, relaxační a regenerační služby - sauna a lázně, zprostředkování v uvedených činnostech.

(730) **ZNZ ELECTRONICS, s.r.o.**, Mečíkova 2892/12, Praha 10, 10600, CZ

(740) Ing. Jiří Střelák, Šumberova 42, Praha 6, 16200

(210) **O-508299**

(220) 15.10.2013

(320) 15.10.2013

(511) 29, 30, 32, 33, 35, 43

(540)

Rendlíček

(510) (29) vařené, zavařené, zmražené a sušené potraviny patřící do tř. 29, např. maso, drůbež, zvěřina, ryby, luštěniny, uzeniny, ovocné a zeleninové protlaky a dřeně, zpracované ovoce a zelenina, hotová jídla obsahující převážně potraviny spadající do tř. 29, vejce, jedlé oleje a tuky, mléko a mlékárenské výrobky, např. máslo, sýry, jogurty, výživné extrakty obsažené ve tř. 29 a používané pro výživu nebo jako její přísada, např. masové, ovocné a zeleninové výtažky, bujóny, bramborové lupínky a hranolky, zpracované ořechy a oříšky, uzeniny, paštiky a tlačěnky, vývary, polévky; (30) káva, čaj, kakao, cukr, rýže, tapioka, ságo, kávové náhražky, mouka, chléb, pečivo, těsto, sušenky, dorty, cukrovinky, cukroví, dorty, palačinky, těstoviny, pizzy, sendviče, bagety, zmrzlina, med, melasový sirup, droždí, prášky do těsta, sůl, hořčice, ocet, nálevy (k ochucení), koření, výrobky studené kuchyně obsahující převážně potraviny spadající do tř. 30, výrobky teplé kuchyně obsahující převážně potraviny spadající do tř. 30, chlebičky a lahůdky obsahující převážně potraviny spadající do tř. 30, chuťové přísady; (32) nealkoholické nápoje všeho druhu a piva; (33) alkoholické nápoje všeho druhu; (35) reklama, propagace, inzerce, reklama on-line v počítačové síti, maloobchod, velkoobchod, obchodní činnost a internetový obchod se zbožím ve třídách 29, 30, 32 a 33, zprostředkovatelská činnost v oblasti obchodu s výrobky uvedenými ve třídách 29, 30, 32 a 33, pomoc při řízení obchodní činnosti, obchodní administrativní, dodavatelské služby pro třetí osoby (nákup výrobků a služeb pro jiné podniky), prezentace výrobků v komunikačních médiích pro účely maloobchodu, prezentace výrobků a služeb včetně prezentace na www stránkách v počítačové síti Internet, prezentace výrobků na e-shopu; (43) služby zajišťující stravování a nápoje, provozování restaurace, restaurační činnost, provozování rychlého občerstvení, samoobslužné restaurace, služby barů, služby bufetů rychlého občerstvení, catering, provozování stravovacích zařízení, výroba polotovarů a hotových jídel, provozování pohostinství, ubytovací služby, hotelnictví, hotelové služby, služby cestovní kanceláře, jako zajišťování ubytování a stravování souvisejícího s cestováním, zajišťování rekreačních pobytů v ČR a v zahraničí, rezervace přechodného ubytování, rezervace ubytování v hotelích, penzionech a jiných ubytovacích zařízeních v ČR i v zahraničí.

(730) **Rhenus Development s.r.o.**, Žižkova 500, Frýdek-Místek, 73801, CZ

(740) Ing. Pavel Nádvorník s.r.o., Sokola Tůmy 1099/1, Ostrava-Mariánské Hory, 70900

(210) **O-508333**

(220) 16.10.2013

(320) 16.10.2013

(511) 1, 2, 5, 16, 36, 40, 42, 45

(540)

 **PRECHEZA**

(510) (1) chemické přípravky zemědělské, chemikálie pro lesnictví, chemikálie pro průmysl, výrobky anorganické chemie, ledek amonný s vápencem, chemické přísady, amoniak, síran amonný, síran železnatý, sádrovec, apretace, bělicí přípravky pro užití v průmyslu, brzdové kapaliny, chemická činidla, dispergační činidla, dusičnany, fosfáty, močovina, amofos, draselná sůl, hnojiva, hydraulické kapaliny, chladiva, impregnační látky, kyseliny, tmely, pojiva v rámci této třídy, chemické přípravky pro

výrobu pigmentů, rozpouštědla v rámci této třídy, žiraviny, alkalický titanát, zelená skalice; (2) mořidla, antikorozní přípravky, barvy, laky, nátěrové hmoty, pojiva pro barvy, ředidla, fermeže, inhibitory proti korozi, tmely, titanová běloba, železitá červeň, železitá žluť, železitá hněd, železitá čern, pigmenty pro plasty, nátěrové hmoty, gumárenství pro stavebnictví; (5) jedy všeho druhu, biocidy, pesticidy, herbicidy, insekticidy, dezinfekční přípravky, dezodoranty jiné než pro osobní potřebu, žíravé látky pro farmaceutické účely; (16) papír a výrobky z papíru, barvy pro rozmnožování, brožury, časopisy, inzertní listy, kancelářské potřeby, katalogy, kalendáře, manuály, mapy, periodika, plakáty, prospekty, publikace, samolepky, knihy, obalový materiál, karty, křída na značení, obtisky, obrazy, tiskařské výrobky, modelovací hmoty, lepidla pro kancelářské účely a pro domácnost, inkousty; (36) pronájem nebytových prostor, nemovitostí, objektů, pozemků, bytů, clearing, kapitálové investice, leasing, správa majetku a nemovitostí; (40) čištění a vyklízení odpadu; (42) poskytování software a poradenství v oblasti hardware a software, projektová činnost v investiční výstavbě, výzkum a vývoj nových výrobků, chemické analýzy, služby v oblasti chemie, odborné poradenství v oblasti chemie v rámci této třídy; (45) poradenství v oblasti bezpečnosti, licence k průmyslovým právům, hlídací služba.

(730) **PRECHEZA a.s.**, Nábř. Dr. E. Beneše 1170/24, Přerov, 75002, CZ

(740) PATENTSERVIS Praha a.s., Na Podkovce 281/10, Praha 4, 14700

(210) **O-508335**

(220) 16.10.2013

(320) 16.10.2013

(511) 6, 11, 35, 37, 40, 42

(540)



(510) (6) kovové trubky; (11) zařízení a výrobky pro topení, ohřívání, chlazení, větrání, úpravu vzduchu, úpravu a rozvod vody, zařízení na výrobu páry, vše pro kuchyňské i průmyslové účely a pro všechny druhy paliv, a to včetně náhradních dílů a příslušenství, například kamna, pece, plynové, elektrické a kombinované sporáky, sporáky na tuhá paliva, varné desky, trouby, grily, průtokové ohřivače vody, elektricky vyhřívávané zásobníky vody, plynová a elektrická topidla a kotle a jejich příslušenství; (35) obstaravatelská a zprostředkovatelská činnost v oblasti obchodu s výrobky uvedenými ve tř. 6 a 11, v oblasti exportu a importu, pomoc při řízení velkoobchodní a maloobchodní činnosti firem, obchodní administrativní, kancelářské práce, obchodně zastupitelská činnost v oblasti obchodu, propagace, reklama, inzerce a služby spojené s provozováním obchodní činnosti, poskytování obchodních informací; (37) servis, oprava a montáž finálních výrobků - plynové kotle, elektrické kotle a průtokové ohřivače vody; (40) 3D ohýbání a tvarování trubek na ohýbače s 5 - ti řízenými osami, s trnem i bez trnu pro trubky o průměru 6 - 22 mm o délce do 2.500 mm, tváření konců, pertlování, spojování, rozšiřování, zužování, řezání závitů, válcování, vrtání a frézování konců trubek, dělení, rovnání trubek ze svítek, ojehlování po zpracování, zpracování měděných polotovarů a výroba výměníků, výroba termočlánků; (42) výzkum, vývoj, projekce, konstrukce a poradenská činnost v oblasti všech výrobků uvedených ve tř. 6 a 11, kalibrování.

(730) **BRANO GROUP, a.s.**, Opavská 1000, Hradec nad Moravicí, 74741, CZ

(740) HULVA & PARTNERS s.r.o., advokátní kancelář, JUDr. Tomáš Hulva, nám. Republiky 2/1, Opava, 74601

(210) **O-508336**

(220) 16.10.2013

(320) 16.10.2013

(511) 6, 11, 35, 37, 40, 42

(540)



(510) (6) kovové trubky; (11) zařízení a výrobky pro topení, ohřívání, chlazení, větrání, úpravu vzduchu, úpravu a rozvod vody, zařízení na výrobu páry, vše pro kuchyňské i průmyslové účely a pro všechny druhy paliv, a to včetně náhradních dílů a příslušenství, například kamna, pece, plynové, elektrické a kombinované sporáky, sporáky na tuhá paliva, varné desky, trouby, grily, průtokové ohřivače vody, elektricky vyhřívané zásobníky vody, plynová a elektrická topidla a kotle a jejich příslušenství; (35) obstaravatelská a zprostředkovatelská činnost v oblasti obchodu s výrobky uvedenými ve tř. 6 a 11, v oblasti exportu a importu, pomoc při řízení velkoobchodní a maloobchodní činnosti firem, obchodní administrativy, kancelářské práce, obchodně zastupitelská činnost v oblasti obchodu, propagace, reklama, inzercie a služby spojené s provozováním obchodní činnosti, poskytování obchodních informací; (37) servis, oprava a montáž finálních výrobků - plynové kotle, elektrické kotle a průtokové ohřivače vody; (40) 3D ohýbání a tvarování trubek na ohýbače s 5 - ti řízenými osami, s tmem i bez trnu pro trubky o průměru 6 – 22 mm o délce do 2.500 mm, tváření konců, pertlování, spojování, rozšiřování, zužování, řezání závitů, válcování, vrtání a frézování konců trubek, dělení, rovnání trubek ze sviteků, ojehlování po zpracování, zpracování měděných polotovárů a výroba výměníků, výroba termočlánků; (42) výzkum, vývoj, projekce, konstrukce a poradenská činnost v oblasti všech výrobků uvedených ve tř. 6 a 11, kalibrování.

(730) **BRANO GROUP, a.s.**, Opavská 1000, Hradec nad Moravicí, 74741, CZ

(740) HULVA & PARTNERS s.r.o., advokátní kancelář, JUDr. Tomáš Hulva, nám. Republiky 2/1, Opava, 74601

(210) **O-508338**

(220) 16.10.2013

(320) 16.10.2013

(511) 6, 11, 35, 37, 39, 40, 42

(540)

BRANO MORAVIA

(510) (6) kovové trubky; (11) zařízení a výrobky pro topení, ohřívání, chlazení, větrání, úpravu vzduchu, úpravu a rozvod vody, zařízení na výrobu páry, vše pro kuchyňské i průmyslové účely a pro všechny druhy paliv, a to včetně náhradních dílů a příslušenství, například kamna, pece, plynové, elektrické a kombinované sporáky, sporáky na tuhá paliva, varné desky, trouby, grily, průtokové ohřivače vody, elektricky vyhřívané zásobníky vody, plynová a elektrická topidla a kotle a jejich příslušenství; (35) obstaravatelská a zprostředkovatelská činnost v oblasti obchodu s výrobky uvedenými ve tř. 6 a 11, v oblasti exportu a importu, pomoc při řízení velkoobchodní a maloobchodní činnosti firem, obchodní administrativy, kancelářské práce, obchodně zastupitelská činnost v oblasti obchodu, propagace, reklama, inzercie a služby spojené s provozováním obchodní činnosti, poskytování obchodních informací; (37) servis, oprava a montáž finálních výrobků - plynové kotle, elektrické kotle a průtokové ohřivače vody; (39) zásilková obchodní činnost s výše uvedenými výrobky, doprava, přeprava, skladování, balení a distribuce výše uvedených výrobků; (40) 3D ohýbání a tvarování trubek na ohýbače s 5 - ti řízenými osami, s tmem i bez trnu pro trubky o průměru 6 – 22 mm o délce do 2.500 mm, tváření konců, pertlování, spojování, rozšiřování, zužování, řezání závitů, válcování, vrtání a frézování konců trubek, dělení, rovnání trubek ze sviteků, ojehlování po zpracování, zpracování měděných polotovárů a výroba výměníků, výroba termočlánků; (42) výzkum, vývoj, projekce, konstrukce a poradenská činnost v oblasti všech výrobků uvedených ve tř. 6 a 11, kalibrování.

(730) **BRANO GROUP, a.s.**, Opavská 1000, Hradec nad Moravicí, 74741, CZ

(740) HULVA & PARTNERS s.r.o., advokátní kancelář, JUDr. Tomáš Hulva, nám. Republiky 2/1, Opava, 74601

(210) **O-508350**

(220) 17.10.2013

(320) 17.10.2013

(511) 43

(540)

Maria Spa

(510) (43) hotelové služby, poskytování přechodného ubytování, pronajímání jednacích místností, rezervace přechodného ubytování, rezervace hotelového ubytování, rezervace hotelů, rezervace penzionů, ubytovací služby (hotely a penziony).

(730) **Léčebné lázně Mariánské Lázně a.s.**, Masarykova 22/5, Mariánské Lázně, 35301, CZ

(740) Advokátní kancelář Jirásek & Šup, JUDr. Ladislav Jirásek, advokát, Klíčová 199, Mariánské Lázně, 35301

(210) **O-508351**

(220) 17.10.2013

(320) 17.10.2013

(511) 16, 35, 41

(540)



(510) (16) papír, lepenka a výrobky z těchto materiálů, které nejsou zařazeny do jiných tříd, tiskárenské výrobky, potřeby pro knižní vazby, fotografie, papírenské zboží, lepidla pro papírenství nebo domácnost, materiál pro umělece, štetce, psací stroje a kancelářské potřeby (vyjímaje nábytek), učební a vyučovací pomůcky s výjimkou přístrojů, plastické obaly (nezařazené do jiných tříd), tiskařské typy, štočky; (35) propagační činnost, reklama, pomoc při řízení obchodní činnosti, obchodní administrativy, kancelářské práce; (41) výchova, vzdělávání, zábava, sportovní a kulturní aktivity.

(730) **Český svaz žen o.s.**, Panská 7, Praha 1, 11153, CZ

(740) Mgr. Miroslav Krutina, advokát, Vyšehradská 27, Praha 2, 12800

(210) **O-508353**

(220) 17.10.2013

(320) 17.10.2013

(511) 16, 35, 41

(540)

ČSŽ

(510) (16) papír, lepenka a výrobky z těchto materiálů, které nejsou zařazeny do jiných tříd, tiskárenské výrobky, potřeby pro knižní vazby, fotografie, papírenské zboží, lepidla pro papírenství nebo domácnost, materiál pro umělece, štetce, psací stroje a kancelářské potřeby (vyjímaje nábytek), učební a vyučovací pomůcky s výjimkou přístrojů, plastické obaly (nezařazené do jiných tříd), tiskařské typy, štočky; (35) propagační činnost, reklama, pomoc při řízení obchodní činnosti, obchodní administrativy, kancelářské práce; (41) výchova, vzdělávání, zábava, sportovní a kulturní aktivity.

(730) **Český svaz žen o.s.**, Panská 7, Praha 1, 11153, CZ

(740) Mgr. Miroslav Krutina, advokát, Vyšehradská 27, Praha 2, 12800

(210) **O-508358**

(220) 17.10.2013

(320) 17.10.2013

(511) 41

(540)



- (510) (41) výchova, vzdělávání, zábava, sportovní a kulturní aktivity, vzdělávání (výchovné služby), informace o výchově a vzdělávání, organizování a vedení seminářů.
(590) Barevná
(730) **Business Institut s.r.o.**, Trnkovo náměstí 1112/1, Praha 5 - Hlubočepy, 15200, CZ

- (210) **O-508420**
(220) 18.10.2013
(320) 18.10.2013
(511) 25
(540)



- (510) (25) bundy sportovní, čepice se štítkem, kalhoty, oblečení, oděvy tělocvičné, pásky ke kalhotám, pokrývky hlavy, prádlo (osobní), prádlo (spodní), pohlcující pot, sportovní kšilt, tílka, nátělníky, trička.
(730) **Akritidis Grigorios Ing.**, Tyršova 304/20, Albrechtice, 79395, CZ
Balcar Tomáš, Svatého ducha 12, Krnov, 79401, CZ
(740) Tomáš Balcar, Svatého Ducha 12, Krnov, 794 01

- (210) **O-508470**
(220) 21.10.2013
(320) 21.10.2013
(511) 35, 38, 41, 42
(540)

OLOMOUCKÁ DRBNA

- (510) (35) reklama on-line v počítačové síti; (38) diskusní fóra (poskytování internetových fór); (41) poskytování zpráv, zábavy, kultury, sportu a vzdělávání prostřednictvím internetového webového portálu; (42) poskytování vyhledávačů pro Internet.
(730) **TRIMA CB, s.r.o.**, Generála Svobody 1781/7, České Budějovice, 37001, CZ
(740) Advokátní kancelář SOUKUPOVÁ, s.r.o., JUDr. Kateřina Soukupová, U Malše 8, České Budějovice, 37001

- (210) **O-508493**
(220) 22.10.2013
(320) 22.10.2013
(511) 9, 35, 44

(540)



- (510) (9) přístroje vědecké a optické, brýle, dioptrické brýle, brýlová skla, pouzdra na brýle, brýle proti slunci, brýle sluneční, brýlové čočky, brýlové obroučky, brýlové řetízky, ochranné brýle pro sport, korekční čočky, optické čočky, kontaktní čočky, lupy, sluneční clony, příslušenství a doplňky pro brýle a kontaktní čočky v rámci této třídy, oční optika; (35) velkoobchodní a maloobchodní činnost se zaměřením na brýle, kontaktní čočky, další optické pomůcky pro vylepšení zraku a jejich příslušenství a další výrobky ve třídě 9, zprostředkovatelská obchodní činnost se zaměřením na brýle, kontaktní čočky, další optické pomůcky pro vylepšení zraku a jejich příslušenství a další výrobky ve třídě 9, komerční využití Internetu v oblastech obchodu a nabídky brýlí, kontaktních čoček, dalších optických pomůcek pro vylepšení zraku a jejich příslušenství a dalších výrobků ve třídě 9, internetový obchod (e-shop) s brýlemi, kontaktními čočkami, dalšími optickými pomůckami pro vylepšení zraku a jejich příslušenstvím a dalšími výrobky ve třídě 9, inzertní, propagační služby a komerční informační služby prostřednictvím Internetu za účelem obchodu, předvádění zboží, reklama on-line v počítačové síti, rozšiřování vzorků zboží, reklama, marketing, franšizing; (44) služby optiků, lékařské služby se zaměřením na oftalmologii, péče o hygienu a krásu osob, poradenská, konzultační a informační činnost v oblasti služeb optiků.
(590) Barevná
(730) **Javorská Lucie**, Bynina 26, Valašské Meziříčí, 75701, CZ
(740) Jansa, Mokřý, Otevřel & partneři, v.o.s., JUDr. Lukáš Jansa, advokát, Sokola Tůmy 743/16, Ostrava - Mariánské Hory, 70900

- (210) **O-508501**
(220) 22.10.2013
(320) 22.10.2013
(511) 29, 41, 43
(540)



- (510) (29) maso; (41) výchova, vzdělávání, zábava, sportovní a kulturní aktivity; (43) služby zajišťující stravování a nápoje, dočasné ubytování.
(590) Barevná
(730) **Polášek Zdeněk**, Kozlovice 372, Kozlovice, 73947, CZ
(740) AK Jirousek, Skalník, Bernatík a partneři, JUDr. Filip Jirousek, advokát, Preslova 9/361, Ostrava Moravská Ostrava, 70200

- (210) **O-508505**
(220) 22.10.2013
(320) 22.10.2013
(511) 16, 35, 41

(540)



(510) (16) časopisy periodické i neperiodické se zaměřením na gastronomii; (35) reklamní služby v gastronomii; (41) výstavy, vydávání časopisů se zaměřením na gastronomii.

(730) **DELEX, spol. s r.o.**, Denisovo nábřeží 4, Plzeň, 30543, CZ

(740) Langrova, s.r.o., Skrétova 48, Plzeň, 30100

(210) **O-508507**

(220) 22.10.2013

(320) 22.10.2013

(511) 29, 30, 32, 33, 35, 43

(540)



(510) (29) vařené, zavařené, zmražené a sušené potraviny patřící do tř. 29, např. maso, drůbež, zvěřina, ryby, luštěniny, uzeniny, ovocné a zeleninové protlaky a dřeně, zpracované ovoce a zelenina, hotová jídla obsahující převážně potraviny spadající do tř. 29, vejce, jedlé oleje a tuky, mléko a mlékárenské výrobky, např. máslo, sýry, jogurty, výživné extrakty obsažené ve tř. 29 a používané pro výživu nebo jako její přísada, např. masové, ovocné a zeleninové výtažky, bujóny, bramborové lupínky a hranolky, zpracované ořechy a oříšky, uzeniny, paštiky a tlačanky, vývary, polévky; (30) káva, čaj, kakao, cukr, rýže, tapioka, ságo, kávové náhražky, mouka, chléb, pečivo, těsto, sušenky, dorty, cukrovinky, cukroví, dorty, palačinky, těstoviny, pizzy, sendviče, bagety, zmrzlina, med, melasový sirup, droždí, prášky do těsta, sůl, hořčice, ocet, nálevy (k ochucení), koření, výrobky studené kuchyně obsahující převážně potraviny spadající do tř. 30, výrobky teplé kuchyně obsahující převážně potraviny spadající do tř. 30, chlebičky a lahůdky obsahující převážně potraviny spadající do tř. 30, chuťové přísady; (32) nealkoholické nápoje všeho druhu a piva; (33) alkoholické nápoje všeho druhu; (35) reklama, propagace, inzerce, reklama on-line v počítačové síti, maloobchod, velkoobchod, obchodní činnost a internetový obchod se zbožím ve třídách 29, 30, 32 a 33, zprostředkovatelská činnost v oblasti obchodu s výrobky uvedenými ve třídách 29, 30, 32 a 33, pomoc při řízení obchodní činnosti, obchodní administrativa, dodavatelské služby pro třetí osoby (nákup výrobků a služeb pro jiné podniky), prezentace výrobků v komunikačních médiích pro účely maloobchodu, prezentace výrobků a služeb včetně prezentace na www stránkách v počítačové síti Internet, prezentace výrobků na e-shopu; (43) služby zajišťující stravování a nápoje, provozování restaurace, restaurační činnost, provozování rychlého občerstvení, samoobslužné restaurace, služby barů, služby bufetů rychlého občerstvení, catering, provozování stravovacích zařízení, výroba polotovarů a hotových jídel, provozování pohostinství, ubytovací služby, hotelnictví, hotelové služby, služby cestovní kanceláře, jako zajišťování ubytování a stravování souvisejícího s cestováním, zajišťování rekreačních pobytů v ČR a v zahraničí, rezervace přechodného ubytování, rezervace ubytování v hotelích, penzionech a jiných ubytovacích zařízeních v ČR i v zahraničí.

(730) **Rhenus Development s.r.o.**, Žižkova 500, Frýdek-Místek, 73801, CZ

(740) Ing. Pavel Nádvořník s.r.o., Sokola Tůmy 1099/1, Ostrava-Mariánské Hory, 70900

(210) **O-508508**

(220) 22.10.2013

(320) 22.10.2013

(511) 32

(540)

COFOLADA

(510) (32) minerální vody, stolní vody, limonády, piva, šumivé nápoje, šťávy ovocné, sirupy, výrobky z minerálních vod a jiné nealkoholické nápoje.

(730) **Trentop Investments B. V.**, Weteringschans 26, Amsterdam, NL

(740) JUDr. Irena Straková, advokátka, Karlovo náměstí 287/18, Praha 2, 12000

(210) **O-508512**

(220) 22.10.2013

(320) 22.10.2013

(511) 32

(540)

KOFOLÁDA

(510) (32) minerální vody, stolní vody, limonády, piva, šumivé nápoje, šťávy ovocné, sirupy, výrobky z minerálních vod a jiné nealkoholické nápoje.

(730) **Trentop Investments B. V.**, Weteringschans 26, Amsterdam, NL

(740) JUDr. Irena Straková, advokát, Karlovo náměstí 287/18, Praha 2, 12000

(210) **O-508662**

(220) 29.10.2013

(320) 29.10.2013

(511) 9, 35, 37, 42

(540)

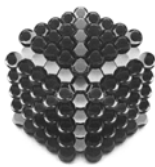

(510) (9) přístroje a nástroje vědecké, fotografické, filmové, optické, přístroje pro měření, signalizaci, kontrolu (inspekci), záchranu a přístroje pro vyučování, přístroje a nástroje pro vedení, přepínání, přeměnu, akumulaci, regulaci nebo řízení elektrického proudu, přístroje pro záznam, převod, reprodukci zvuku nebo obrazu, nosiče dat magnetické, záznamové disky, kompaktní disky, DVD a ostatní digitální záznamové nosiče, počítačový hardware v rámci této třídy, počítačový software, zařízení pro zajištění komunikace v počítačových, televizních, rádiových, satelitních sítích; (35) velkoobchodní a maloobchodní činnost se zaměřením na výrobky uvedené ve třídě 9, komerční využití Internetu v oblastech obchodu a nabídky výrobků uvedených ve třídě 9, internetový obchod (e-shop) s výrobky ve třídě 9, inzertní, propagační služby a komerční informační služby prostřednictvím Internetu za účelem obchodu, předvádění zboží, reklama on-line v počítačové síti, rozšiřování vzorků zboží, reklama, marketing, zprostředkovatelská činnost se službami v rámci této třídy; (37) instalace, montáž, servis, opravy a údržba počítačového hardware, telekomunikačních zařízení, instalace a údržba software, zprostředkovatelská činnost se službami v rámci této třídy; (42) poradenství poskytované v souvislosti s připojení datových sítí do Internetu a propojení datových sítí mezi sebou, služby řízení informační bezpečnosti, poradenství v implementaci software a hardware, počítačové programování, instalace počítačových programů, vývoj a tvorba software a internetových aplikací, provozování internetových aplikací a poskytování hostingových služeb, pronájem počítačového softwaru, projektová činnost, zprostředkovatelská činnost se službami v rámci této třídy.

(730) **Kočí Jan, J. Maluchy 218/85, Ostrava - Dubina, 70030, CZ**

(740) Jansa, Mokrý, Otevřel & partneři, v.o.s., JUDr. Lukáš Jansa, advokát, Sokola Tůmy 743/16, Ostrava - Mariánské Hory, 70900

(210) **O-508663**

(220) 29.10.2013

(320) 29.10.2013

(511) 9, 35, 37, 38, 41, 42

(540)



(510) (9) přístroje a nástroje vědecké, fotografické, filmové, optické, přístroje pro měření, signalizaci, kontrolu (inspekci), záchranu a přístroje pro vyučování, přístroje a nástroje pro vedení, přepínání, přeměnu, akumulaci, regulaci nebo řízení elektrického proudu, přístroje pro záznam, převod, reprodukci zvuku nebo obrazu, nosiče dat magnetické, záznamové disky, kompaktní disky, DVD a ostatní digitální záznamové nosiče, počítačový hardware v rámci této třídy, počítačový software včetně informačních

systémů, zařízení pro zajištění komunikace v počítačových, televizních, rádiových, satelitních sítích; (35) velkoobchodní a maloobchodní činnost se zaměřením na výrobky uvedené ve třídě 9, zprostředkovatelská obchodní činnost s výrobky uvedenými ve třídě 9, komerční využití Internetu v oblastech obchodu a nabídky výrobků uvedených ve třídě 9, internetový obchod (e-shop) s výrobky ve třídě 9, inzertní, propagační služby a komerční informační služby prostřednictvím Internetu za účelem obchodu, předvádění zboží, reklama on-line v počítačové síti, rozšiřování vzorků zboží, reklama, marketing, zprostředkovatelská činnost se službami v rámci této třídy; (37) instalace, montáž, servis, opravy a údržba počítačového hardware, telekomunikačních zařízení, instalace a údržba software, zprostředkovatelská činnost se službami v rámci této třídy; (38) telekomunikační služby, poskytování přístupu k Internetu, směrovací a spojovací služby pro telekomunikace, šíření informací prostřednictvím komunikačních sítí zejména Internetu a bezdrátových, kabelových, satelitních sítí, provozování a zajišťování komunikačních služeb, diskusní skupiny v režimu on-line, poskytování služby elektronické pošty, služby počítačové komunikace, poskytování telekomunikačních připojení ke globální počítačové síti, přenos zpráv a obrazových informací pomocí počítače, distribuce informací pomocí komunikace mezi sítěmi, provozování on-line internetových služeb, služby spojené se zřízením a provozem internetového připojení, zprostředkování přístupu uživatelům k Internetu a zajišťování jeho provozu, poskytování služeb na Internetu, informační služby v oblasti komunikací, zajištění prostoru pro osobní webové stránky, poskytování přístupů k počítačovým databázím, poskytování přístupů k počítačovým serverům a sítím, provozování internetového informačního portálu, poskytování a provoz televizního, rádiového, kabelového vysílání, půjčování telekomunikačních zařízení, služby hlasové pošty, služby datové sítě, poskytování uživatelského přístupu ke globální počítačové síti, pronájem přístupového času ke globálním počítačovým sítím, zprostředkovatelská činnost se službami v rámci této třídy; (41) školení a vzdělávání především se zaměřením na pořádání a vedení výcvikových a vzdělávacích kurzů orientovaných na počítačový software, hardware, informační bezpečnost a další oblasti informačních technologií, vydavatelská činnost, publikační činnost v rámci této třídy, organizace konferencí, seminářů a symposií, zprostředkovatelská činnost se službami v rámci této třídy; (42) poradenství poskytované v souvislosti s připojení datových sítí do Internetu a propojení datových sítí mezi sebou, služby řízení informační bezpečnosti, poradenství a konzultace v oblasti počítačového software a hardware, počítačové programování, instalace počítačových programů, vývoj a tvorba počítačového software a internetových aplikací, provoz a poskytování informačních systémů a internetových aplikací; poskytování hostingových služeb, pronájem počítačového softwaru, software jako služba (SaaS), projektová činnost, projektování datových a optických sítí a elektrických a elektronických zařízení, zprostředkovatelská činnost se službami v rámci této třídy.

(590) Barevná

(730) **Trigama International s.r.o., Hakenova 920/1, Praha 9 - Čakovice, 19600, CZ**

(740) Jansa, Mokrý, Otevřel & partneři, v.o.s., JUDr. Lukáš Jansa, advokát, Sokola Tůmy 743/16, Ostrava - Mariánské Hory, 70900

(210) **O-508665**

(220) 29.10.2013

(320) 29.10.2013

(511) 35, 41, 44

(540)

VINOBUONO.CZ

(510) (35) internetový prodej (e-shop) s víny, propagační činnost v oblasti vín, prodej vín v kamenném obchodě; (41) vydávání internetového magazínu; (44) poskytování informací o vinech v rámci této třídy.

(730) **AMSEL s.r.o., Libocká 648/47A, Praha 6, 16200, CZ**

(210) **O-508666**

(220) 29.10.2013

(320) 29.10.2013

(511) 35, 42, 43

(540)



(510) (35) propagační činnost, reklama, zejména v oblasti pohostinství a gastronomie; (42) tvorba a správa webových stránek, souvisejících s pohostinstvím a gastronomií; (43) služby poskytované osobami nebo organizacemi, jejichž cílem je příprava jídel a nápojů pro spotřebu, restaurační, hostinské a výčepní služby, ubytovací a hotelové služby, pohostinská činnost, jako je provoz restaurace, poskytování gastronomických služeb, příprava jídel, stravovací zařízení, dodávka jídel, hostiny, pronajímání společenských místností a salónek, zásobování, bar, restaurace, kavárna, cukrárna, rychlé občerstvení, catering.

(730) **GOLDEN TIKKA s.r.o.**, Na Křenkově 392/4, Praha 5 - Slivenec, 15400, CZ

(210) **O-508667**

(220) 29.10.2013

(320) 29.10.2013

(511) 32

(540)

*Moštěnický
Sirup*

(510) (32) piva, minerální vody, šumivé nápoje a jiné nápoje nealkoholické, nápoje a šťávy ovocné, sirupy a jiné přípravky k zhotovování nápojů.

(730) **Jihomoravský cukr s.r.o.**, Babí Louka 2504, Uherský Brod, 68801, CZ

(210) **O-508694**

(220) 30.10.2013

(320) 30.10.2013

(511) 6, 35, 42

(540)



(510) (6) reklamní sloupy (kovové), stojky (kovové); (35) marketing, obchodní reklama, služby v oblasti grafické úpravy pro reklamní účely, venkovní reklama; (42) design (umělecký), interiérová výzdoba, projektová činnost, studie technických projektů.

(590) Barevná

(730) **ConTree Concept a.s.**, Zborovská 83/6, Plzeň - Doudlevec, 30100, CZ

(210) **O-508836**

(220) 04.11.2013

(320) 04.11.2013

(511) 7, 9, 35

(540)

ROOMY

(510) (7) automatické přístroje pro použití v oboru údržby domácnosti a komerčních budov, roboti, čističí roboti pro domácí účely, vysavače, hadice k vysavačům, příslušenství pro vysavače, sáčky pro vysavače, robotické díly a příslušenství pro automatické přístroje pro použití v oblasti interiérů bytových a komerčních budov, automatická čistící zařízení pro plavecké bazény, automatické zařízení na sekání trávy, náhradní díly a doplňky pro automatická zařízení na sekání trávy, vše výše uvedené spadající do této třídy; (9) automatické přístroje pro údržbu domácnosti a komerčních budov spadající do této třídy, dálková ovládní pro automatické přístroje, inteligentní čidla, počítačový hardware a software pro řízení a vývoj automatických zařízení, jejich součástí a zařízení, dálková ovládní, zejména pro automatické stroje pro použití při čištění a údržbě bazénů, zahrady, jejich součástí a zařízení; (35) propagační činnost, reklama.

(730) **Robzone Int. s.r.o.**, Vilová 675/6, Praha 10, 10000, CZ

(740) **ADVOKÁTNÍ KANCELÁŘ**, Mgr. Lenka Radoňová, advokátka, Noutonická 520/23, Praha 5, 15200

(210) **O-508837**

(220) 04.11.2013

(320) 04.11.2013

(511) 7, 9, 35

(540)

DUORO

(510) (7) automatické přístroje pro použití v oboru údržby domácnosti a komerčních budov, roboti, čističí roboti pro domácí účely, vysavače, hadice k vysavačům, příslušenství pro vysavače, sáčky pro vysavače, robotické díly a příslušenství pro automatické přístroje pro použití v oblasti interiérů bytových a komerčních budov, automatická čistící zařízení pro plavecké bazény, automatické zařízení na sekání trávy, náhradní díly a doplňky pro automatická zařízení na sekání trávy, vše výše uvedené spadající do této třídy; (9) automatické přístroje pro údržbu domácnosti a komerčních budov spadající do této třídy, dálková ovládní pro automatické přístroje, inteligentní čidla, počítačový hardware a software pro řízení a vývoj automatických zařízení, jejich součástí a zařízení, dálková ovládní, zejména pro automatické stroje pro použití při čištění a údržbě bazénů, zahrady, jejich součástí a zařízení; (35) propagační činnost, reklama.

(730) **Robzone Int. s.r.o.**, Vilová 675/6, Praha 10, 10000, CZ

(740) **ADVOKÁTNÍ KANCELÁŘ**, Mgr. Lenka Radoňová, Noutonická 520/23, Praha 5, 15200

(210) **O-508838**

(220) 04.11.2013

(320) 04.11.2013
(511) 9, 14, 18, 20, 35
(540)

L O V E L I L I

(510) (9) brýle, filmové, optické, fotografické přístroje; (14) klenoty, bižuterie, drahokamy, hodinářské přístroje; (18) kabelky, peněženky, kufry, pásky v rámci této třídy, deštníky, slunečníky, výrobky z kůže; (20) oblečení, boty, čelenky, klobouky, čepice v rámci této třídy; (35) zprostředkování obchodní činnosti, management a import a export s výrobky uvedenými ve třídách 9, 14, 18, 20, propagace a reklama.

(730) **Řeháková Libuše**, Široká 342, Mimoň, 47124, CZ
(740) PROPATENT, Ing. Vlasta Sedláčková, Ke Kateřinkám 1393, Praha 4, 14900

(210) **O-508839**
(220) 04.11.2013
(320) 04.11.2013
(511) 9
(540)

LINKMAX

(510) (9) kabelážní systémy, systémy strukturované kabeláže, metalické a optické kabely, datové konektory.

(730) **Alternetivo s.r.o.**, Žirovnická 2/2389, Praha 10, 10600, CZ
(740) PROPATENT, JUDr. Matěj Sedláček, Ke Kateřinkám 1393, Praha 4, 14900

(210) **O-508842**
(220) 04.11.2013
(320) 04.11.2013
(511) 32, 33, 35
(540)

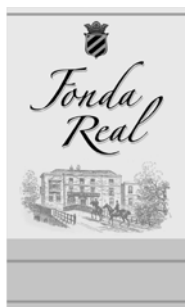

(510) (32) nealkoholické nápoje; (33) alkoholické nápoje; (35) obchod s nápoji zahrnutými ve tř. 32 a 33.

(730) **Vinařství Mutěnice, s.r.o.**, Údolní 1174, Mutěnice, 69611, CZ
(740) RETROPATENT s.r.o., Mgr. Kamil Kolátor, Dolní nám. 679/5, Jablonec nad Nisou, 46601

(210) **O-508846**
(220) 04.11.2013
(320) 04.11.2013
(511) 35, 41, 43
(540)

SPORTOTĚKA

(510) (35) propagační činnost, reklama, public relations; (41) výchova, vzdělávání, zábava, sportovní a kulturní aktivity, prodej vstupenek, organizování párty a sportovních akcí, sportovní soutěže a turnaje, exhibice, hudební produkce, tombola, kulturní produkce, služby digitálního zpracování obrazu, agenturní činnost v oblasti kultury; (43) služby zajišťující stravování, nápoje a ubytování.

(730) **Čermák Roman Bc.**, Komenského 299, Telč, 58856, CZ

(210) **O-508850**
(220) 05.11.2013
(320) 05.11.2013
(511) 7, 9, 40
(540)

ERP Recycling

(510) (7) elektromechanické kuchyňské aparáty a jiné přístroje, poháněné elektrickým motorem; (9) přístroje a nástroje vědecké, námořní, geodetické, fotografické, filmové, optické, přístroje pro vážení, měření, signalizaci, kontrolu (inspekci), záchranu a přístroje pro vyučování, přístroje a nástroje pro vedení, přepínání, přeměnu, akumulaci, regulaci nebo řízení elektrického proudu, přístroje pro záznam, převod, reprodukci zvuku nebo obrazu, nosiče dat magnetické, záznamové disky, kompaktní disky, DVD a ostatní digitální záznamové nosiče, ústrojí pro přístroje na mince, pokladny registrační, kalkulačky, zařízení na zpracování dat, počítače, hasicí přístroje; (40) zpracování materiálů, likvidace odpadu.

(730) **Seincev Alexey**, Akademika Volgina 19, Moskva, RU
(740) Šafář & Partners s.r.o., advokátní kancelář, Mgr. Tomáš Dungl, Senovážné nám. 992/8, Praha 1 - Nové Město, 11000

(210) **O-508852**
(220) 05.11.2013
(320) 05.11.2013
(511) 7, 9, 40
(540)

ERP

(510) (7) elektromechanické kuchyňské aparáty a jiné přístroje, poháněné elektrickým motorem; (9) přístroje a nástroje vědecké, námořní, geodetické, fotografické, filmové, optické, přístroje pro vážení, měření, signalizaci, kontrolu (inspekci), záchranu a přístroje pro vyučování, přístroje a nástroje pro vedení, přepínání, přeměnu, akumulaci, regulaci nebo řízení elektrického proudu, přístroje pro záznam, převod, reprodukci zvuku nebo obrazu, nosiče dat magnetické, záznamové disky, kompaktní disky, DVD a ostatní digitální záznamové nosiče, ústrojí pro přístroje na mince, pokladny registrační, kalkulačky, zařízení na zpracování dat, počítače, hasicí přístroje; (40) zpracování materiálů, likvidace odpadu.

(730) **Seincev Alexey**, Akademika Volgina 19, Moskva, RU
(740) Šafář & Partners s.r.o., advokátní kancelář, Mgr. Tomáš Dungl, Senovážné nám. 992/8, Praha 1 - Nové Město, 11000

(210) **O-509130**
(220) 12.11.2013
(320) 12.11.2013
(511) 3, 5, 21
(540)

Dentamax

(510) (3) zubní pasty, ústní vody, nikoliv pro léčebné účinky, přípravky pro ústní a zubní péči spadající do této třídy, zejména bělicí a čistící přípravky na zuby, zubní kosmetické přípravky, hygienické přípravky pro ústní hygienu; (5) farmaceutické výrobky, zubní pasty, ústní vody, gely a prášky s léčebnými účinky; (21) zubní kartáčky, mezizubní kartáčky, elektrické zubní kartáčky, dentální nitě.

(730) **P.K.Solvent, s.r.o.**, K Žižkovu 9/640, Praha 9 - Libeň, 19000, CZ
(740) Rudolf Darník, Jupiterova 1186/10, Praha 10 - Uhřetěves, 10400

(210) **O-509222**
(220) 14.11.2013
(320) 14.11.2013
(511) 35

(540)



(510) (35) nákup, maloobchodní a velkoobchodní prodej autodoplňků a příslušenství motorových vozidel.

(730) **Rajdl Martin Bc.**, Přemyslovská 1925/40, Praha 3, 13000, CZ

(210) **O-509341**

(220) 19.11.2013

(320) 19.11.2013

(511) 29, 30, 31

(540)



(510) (29) konzervované, sušené a tepelně zpracované ovoce a zelenina, zeleninové a/ nebo ovocné konzervy, konzervy ze zeleniny a/nebo z ovocných směsí, konzervy na bázi zeleniny a/nebo ovoce, konzervy ze zahradních bylinek nebo na bázi zahradních bylinek, houbové konzervy a konzervy na bázi hub, konzervované olivy, konzervované fazole, mražená zelenina, mražené ovoce, mražené fazole, mražené zeleninové směsi, mražené ovocné směsi, mražené zahradní bylinky, mražené houby, mražená pyré na bázi zeleniny a/nebo zahradních bylinek a/nebo hub, mražené zákusky na bázi zeleniny a/nebo zahradních bylinek a/nebo hub, mražené a ke smažení určené krokety na bázi zeleniny a/nebo zahradních bylinek, bramborové hranolky, zeleninové hranolky, tepelně zpracovaná zelenina, zahradní bylinky a houby, smažená zelenina, tepelně zpracované saláty na bázi zeleniny, zpracované saláty na bázi syrového ovoce, sušená zelenina, sušené a/nebo tepelně zpracované ovoce, jedlé fazole a jedlá semena, sušené zahradní bylinky, vejce, mléko a mléčné výrobky, maso a výtažky z masa, drůbež a zvířina, vepřové maso, kusy nakrájené šunky, jelita, ryby, sledi, ančovičky, sardinky, losos a uzený losos, drobní jedlí korýši a měkkýši, sýry, nakrájené či do tvaru tyčinek upravené ryby, sýry nebo maso, jedlé rybí jikry nebo jedlá hlemýžďí vejce, salát na bázi vepřového masa nebo masa, salát z čerstvého ovoce, salát na bázi ryb, salát na bázi sýrů, zeleninové šťávy na vaření, zeleninové polévkové přípravky, polévky, bujóny a přípravky pro zhotovování bujónů, koncentrované bujóny, jedlé oleje a tuky, zelenina v pikantním nálevu, nakládaná zelenina, krémy a krémy s aromatickou příchutí spadající do této třídy, jedlý zvířecí morek, jedlý pektin, jedlé rosoly, ovocné rosoly, ovocné slupky, datle (zpracované), mandle, nakládané okurky, arašidy (zpracované), rozinky, bramborové a zeleninové vločky, lupínky a šneky, míchaná čerstvá zelenina, míchané čerstvé ovoce, syrové ovoce, čerstvá zelenina připravená k použití (omytá a/nebo oloupaná a/nebo nasekaná a/nebo nakrájená na tenké plátky a/nebo nastrouhaná a/nebo nakrájená na díly), čerstvé ovoce připravené k použití (omyté a/nebo oloupané a/nebo nasekané a/nebo nakrájené na tenké plátky a/ nebo nastrouhané a/nebo nakrájené na díly), ovocná dřev, ovocné plátky, ovoce naložené v lihu, džemy, kompoty; (30) omáčky, chuťové přísady, ocet, lác, majonéza, hořčice, kapary, kuchyňská sůl, sůl s přídavkem mletých semen celeru, paprika, pepř, aromatické jiné než éterické oleje, aromatické přípravky do potravin, koření, zahušťovací přípravky na kuchyňské použití, masové omáčky, omáčky na bázi masa (šťávy), ovesné vločky, sušené cereální vločky, vařená rýže, kukuřice (tepelně upravená zelenina), salát na bázi

rýže, vařená krupice, salát na bázi krupice (libanonský salát tabbouleh), vařená pšenice, salát na bázi pšenice, salát na bázi těstovin, vařené těstoviny, smažená houska do polévky, suchary, chlebová strouhanka, kvasnice, lupínky droždí do salátů, mouka a přípravky z obilovin, chléb, sendviče; (31) čerstvé ovoce a zelenina, čerstvé houby, mandle, ořechy, lískové oříšky, arašidy, bobuloviny (ovoce), čerstvé fazole, čerstvé zahradní bylinky, čerstvé olivy, zemědělské a zahradnické výrobky (nezpracované, ani přeměněné) nezařazené do jiných tříd, pšenice, přírodní rostliny a květiny, čerstvá kukuřice.

(590) Barevná

(730) **BONDUELLE (Société par Actions Simplifiée)**, La Woestyne, 59173 Renescure, FR

(740) Rott, Růžička & Guttman Patentové, známkové a advokátní kanceláře, JUDr. Vladimír Rott, Vinohradská 37, Praha 2, 12000

(210) **O-509604**

(220) 02.12.2013

(320) 02.12.2013

(511) 1, 17, 40

(540)



(510) (1) plastické hmoty v surovém stavu; (17) polotovary z plastických hmot, zejména plastový granulat, regranulat a jejich směsi; (40) zpracování plastických hmot.

(590) Barevná

(730) **AUTOLAB o.s.**, ul. 5. května 159/15, Liberec 1 - Staré Město, 46001, CZ

(740) Mgr. Klára Studená, advokátní a patentová kancelář, Na Poříčí 12, Praha 1, 11000

(210) **O-509660**

(220) 04.12.2013

(320) 04.12.2013

(511) 8, 21, 35

(540)

MAXISEKÁTOR

(510) (8) nářadí a nástroje s ručním pohonem, kráječe na zeleninu, kráječe na vejce (neelektrické), sekáčky a nože na maso a zeleninu, otvíráky konzerv (neelektrické); (21) náčiní a nádoby pro domácnost, lisy a drtiče na česnek, kuchyňské drtiče (s výjimkou elektrických), kuchyňské náčiní, lisy na ovoce pro domácnost (s výjimkou elektrických), mixéry pro použití v domácnosti (s výjimkou elektrických), ruční mlýnky pro domácnost, otvíráky na lahve, struhadla pro domácnost, vymačkávače (lisy) na ovoce (s výjimkou elektrických); (35) propagační činnost, reklama, pomoc při řízení obchodní činnosti, obchodní administrativa, kancelářské práce, zásilkový prodej zboží uvedeného ve třídách 8 a 21 z katalogů, Internetu, inzerce.

(730) **Vaše DEDRA, s.r.o.**, Podhradní 69, Česká Skalice, 55203, CZ

(210) **O-509661**

(220) 04.12.2013

(320) 04.12.2013

(511) 8, 21, 35

(540)

ANANASÁTOR

(510) (8) nářadí a nástroje s ručním pohonem, kráječe na zeleninu, kráječe na vejce (neelektrické), sekáčky a nože na maso a zeleninu, otvíráky konzerv (neelektrické); (21) náčiní a nádoby pro domácnost, lisy a drtiče na česnek, kuchyňské drtiče (s výjimkou elektrických), kuchyňské náčiní, lisy na ovoce pro domácnost (s výjimkou elektrických), mixéry pro použití v domácnosti (s výjimkou elektrických), ruční mlýnky pro domácnost, otvíráky na lahve, struhadla pro domácnost, vymačkávače (lisy) na ovoce

(s výjimkou elektrických); (35) propagační činnost, reklama, pomoc při řízení obchodní činnosti, obchodní administrativa, kancelářské práce, zásilkový prodej zboží uvedeného ve třídách 8 a 21 z katalogů, Internetu, inzerce.

(730) **Vaše DEDRA, s.r.o.**, Podhradní 69, Česká Skalice, 55203, CZ

(210) **O-509674**

(220) 04.12.2013

(320) 04.12.2013

(511) 8, 21, 35

(540)

MEDOLŽIČKA

(510) (8) nářadí a nástroje s ručním pohonem, nabírací lžice, naběračky; (21) náčiní a nádoby pro domácnost, kuchyňské náčiní, lžice na míchání, naběračky kuchyňské; (35) propagační činnost, reklama, pomoc při řízení obchodní činnosti, obchodní administrativa, kancelářské práce, zásilkový prodej zboží uvedeného ve třídách 8 a 21 z katalogů, Internetu, inzerce.

(730) **Vaše DEDRA, s.r.o.**, Podhradní 69, Česká Skalice, 55203, CZ

(210) **O-509675**

(220) 04.12.2013

(320) 04.12.2013

(511) 8, 35

(540)

CHLUPOSTŘIH

(510) (8) holicí strojky elektrické nebo neelektrické, odstraňování chloupků (přístroje elektrické i neelektrické), nůžky na střihání vousů, manikurové soupravy, pedikurové soupravy; (35) propagační činnost, reklama, pomoc při řízení obchodní činnosti, obchodní administrativa, kancelářské práce, zásilkový prodej zboží uvedeného ve třídě 8 z katalogů, Internetu, inzerce.

(730) **Vaše DEDRA, s.r.o.**, Podhradní 69, Česká Skalice, 55203, CZ

(210) **O-509677**

(220) 04.12.2013

(320) 04.12.2013

(511) 39

(540)

ITMlogistics

(510) (39) doprava.

(730) **IT MOBILI s.r.o.**, Ke Koulce 646/2, Praha 5, 15000, CZ

(210) **O-509704**

(220) 04.12.2013

(320) 04.12.2013

(511) 28, 41, 44

(540)



(510) (28) hračky pohyblivé, hry, hry společenské; (41) koučink, služby osobního trenéra, školení, školení (pořádání a řízení), korespondenční kurzy, výchova, organizování a vedení kongresů, konference, klubové služby, informace o možnostech rozptýlení, dálkové studium, filmová produkce (jiná než reklamní), agentury (umělecké módní), živé vystoupení (organizování), výroba videofilmů, vzdělávání, vzdělávací informace, pořádání rekvalifikačních kurzů, knihy (vydávání -), vydávání elektronických knih a časopisů on-line, profesní rekvalifikace; (44) psychologické služby pro veřejnost, testování a poradenství v oblasti psychologie pomocí vlastní teorie - v rámci této třídy, zdravotní poradenství.

(730) **Poupětová Julie Mgr.**, U smaltovny 1419/30, Praha 7, 17000, CZ

(740) WTS net, s.r.o., Mgr. Štěpánka Červenková, Přístavní 33/1423, Praha 7, 17000

(210) **O-510094**

(220) 18.12.2013

(320) 18.12.2013

(511) 14, 16, 40

(540)

KOVO FOTO

(510) (14) šperky a ozdobné předměty; (16) kancelářské potřeby, potisky, rytiny; (40) rytí, gravírování.

(730) **I.H.TECHNOLOG s.r.o.**, Hrušky 168, Křenovice, 68352, CZ

(740) KANIA, SEDLÁK, SMOLA Patentová a známková kancelář, Ing. Jiří Malůšek, Mendlovo nám. 1a, Brno, 60300

(210) **O-510217**

(220) 20.12.2013

(320) 20.12.2013

(511) 18, 25, 35

(540)

PEEK

(510) (18) kůže a imitace kůže, výrobky z těchto materiálů, které nejsou zahrnuty do jiných tříd, kůže ze zvířat, surová kůže, kufrý a cestovní zavazadla, kufříky, tašky, kabelky, náprsní tašky, peněženky, pouzdra na klíče, ruksaky, váčky v rámci této třídy, deštníky, slunečníky a vycházkové hole, biče, postroje pro zvířata a sedlářské výrobky; (25) oděvy, obuv, pokrývky hlavy; (35) reklama, obchodní vedení, obchodní administrativa, kancelářské práce, maloobchodní služby, také prostřednictvím internetových stránek a teleshoppingu, týkající se oděvů, obuvi, pokrývek hlavy, přípravků pro bělení a jiných pracích prostředků, přípravků pro čištění, leštění, odmašťování a broušení, mýdel, parfumerie, vonných olejů, kosmetiky, vlasových vod, zubních past, slunečních brýlí, drahých kovů a jejich slitin a zboží z drahých kovů nebo jimi potaženého, šperků, drahých kamenů, hodinářských a chronometrických nástrojů, kůží a imitací kůže a výrobků z těchto materiálů, kůží ze zvířat, surové kůže, kufrů a cestovních zavazadel, kufříků, tašek, kabelek, náprsních tašek, peněženek, pouzder na klíče, ruksaků, váček, deštníků, slunečníků a vycházkových holí, bičů, postrojů pro zvířata a sedlářských výrobků, organizování a pořádání propagačních akcí a zákaznických věrnostních programů (komerčních).

(730) **Peek & Cloppenburg KG**, Berliner Allee 2, Düsseldorf, DE

(740) Bird & Bird. s.r.o., Vojtěch Chloupek, Na Příkopě 583/15, Praha 1, 11000

(210) **O-510219**

(220) 23.12.2013

(320) 23.12.2013

(511) 18, 25, 28, 35

(540)



- (510) (18) brašny, kufry (zavazadla), kufříky na toaletní potřeby, nevybavené, peněženky, náprsní tašky, nákupní tašky, cestovní soupravy (kožené zboží), obaly na oděvy pro cestování, kufříky, plážové tašky, cestovní tašky, aktovky, školní tašky, batohy, tašky pro sport, batohy pro horolezce, závěsné tašky na nošení dětí, kabelky, tašky na kolečkách, tašky turistické; (25) oděvy, obuv, pokrývky hlavy; (28) bazény plavecké (potřeby pro hry), baseballové rukavice, kulečnicková tága, kulečnickové koule, kulečnickové značky, kulečnickové stoly, bingo karty, boby, boxerské rukavice, rotopedy, koše (rybářské pasti), návady pro rybáře (rybářské potřeby), míčky badmintonové, rybářské udice, činky, káča, vlček (hračky), domino, desky pro plavání, plachetnice malé, šipky, elektronické terče, posilovače svalů, drobné zboží pro zábavu a tanec (doplňky pro párty a večírky), karnevalové masky, míče pro hry, páčky pro hry, hry, hrací karty, pohárky na hrací kostky, hrací míče, míčky na hraní, duše pro hrací míče, kuželky, mah-jong (společenská hra), plovací vesty, ploutve pro plavání, lyže, obaly na lyže, surfovací lyže, tašky určené pro lyže a surfovací prkna, chrániče kol (sportovní potřeby), stoly pro stolní tenis, stoly pro stolní fotbal, stolní hry, paintball zbraně (sportovní nářadí), boxovací pytle, plováky pro rybolov, rybářské náčiní, skateboardy, koloběžky (hračky), saně (sportovní potřeby), síť pro sport, snowboardy, lukostřelecké náčiní, zařízení na vrhání míčků na tenis, tenisové síť, tenisové rakety, posilovací přístroje, rukavice pro pákče (herní potřeby), náboje na pistole pro paintball (sportovní potřeby), žetony pro hazardní hry; (35) předvádění zboží, prezentace zboží v komunikačních médiích, pro maloobchodní účely, import- export agentury, služby pro zadávání veřejných zakázek pro jiné (nákup výrobků a služeb pro jiné podniky), propagace prodeje pro třetí osoby, telemarketingové služby.
- (730) **Kamyanetska Olena**, Vul. Novgorodska bud. 6/8, 65113 Odesa, UA
- (740) Mgr. Jitka Vejražková, patentový zástupce, Podkovářská 6, Praha 9, 19000

- (210) **O-510221**
(220) 23.12.2013
(320) 23.12.2013
(511) 16, 30, 35, 40
(540)



- (510) (16) papír a lepenka a výrobky z těchto materiálů, jednorázové papírové výrobky, pytle, balicí a obalové materiály a výrobky, též pro skladování z papíru, lepenky nebo z plastů, části a příslušenství všech uvedených výrobků, vše zahrnuté v této třídě; (30) suroviny a polotovary pro pekárenskou, cukrářskou a gastronomickou výrobu v rámci této třídy, těstářenské, pekařské, cukrářské a gastronomické výrobky zařazené ve třídě 30, výrobky expandované, extrudované, včetně ostatních výrobků zdravé a racionální výživy zařazených v této třídě, běžné, jemné a trvanlivé pečivo, pečivo plněné a obložené, cukrovinky nečokoládové i čokoládové, káva, kávové náhražky a přísady, čaj, kakao a kakaové přípravky a výrobky, čokoláda, rýže, cukr, med, mák, sůl, droždí, kypřicí prášky, melasový sirup, kmín, koření a jeho směsi, potravinářské dressingy

a zahušťovače v rámci této třídy, koření jako sušené byliny, jejich výtažky a náhražky, hotová jídla studené i teplé kuchyně v rámci této třídy, též dehydratovaná hotová jídla a směsi k přípravě hotových jídel, zmrzlina, potraviny ve formě práškových směsí, pastilek, bombónů, prášků nebo žvýkaček, spadajících do této třídy, koření a směsi různého koření, extrakty a moučky ze sladu pro lidskou spotřebu, zálivky na saláty, majonézové omáčky, ovocné salátové omáčky (dressingy) a sójové omáčky, potraviny s obsahem minerálů, multiminerálových komplexů a stopových prvků v rámci této třídy, pečivo suché nebo mazané máslovými, sádlovými, sýrovými či tvarohovými pomazánkami, s masovou, uzeninovou, sýrovou, zeleninovou náplní či oblohou, pečivo mazané marmeládami, džemy či medem, vše balené či nikoliv, určené pro rychlé občerstvení; (35) maloobchodní a velkoobchodní služby s výrobky ve třídách 16 a 30, inzerce, organizování a zajišťování obchodních předváděcích akcí výrobků a služeb, vše v rámci této třídy, obchodní nebo podnikatelské informace, poradenství a poskytování konzultací v obchodní činnosti, vytváření obchodních a obchodně-informačních sítí, zprostředkování interaktivního obchodu pomocí globálních komunikačních sítí (Internet) s výrobky tříd 1-34, reklamní a propagační činnost, zprostředkování reklamní činnosti, organizování komerčních a reklamních výstav, zprostředkování obchodních záležitostí s výrobky tříd 1-34, shromažďování různého zboží pro třetí osoby (kromě jejich přepravy), v rozsahu zboží tříd 1 až 34, za účelem umožnění spotřebitelům, aby si tyto výrobky mohli pohodlně prohlížet a nakupovat, rozšiřování reklamních vzorků zboží, obchodní pomoc v oblasti gastronomie, restauračních činností a služeb s tím souvisejících, vše v rámci této třídy, elektronický obchod prostřednictvím Internetu (on-line shop) s výrobky ve třídách 1 - 34, služby exportu a importu, prodej produktů uvedených ve třídách 1 až 34, inzerovaných v reklamě, dovozní a vývozní agentura, franšizing, obchodní poradenství a poskytování obchodních informací, vztahujících se k franšizingu, služby manažerského poradenství v oblasti franšizingu, odborné konzultace, vztahující se k franšizingovým smlouvám; (40) zpracování materiálů, zejména mechanickou a tepelnou transformací, pekařská a cukrářská činnost - zpracování pekařských a cukrářských polotovarů a jejich tepelné zpracování, příprava, zpracování potravin pro účely rychlého občerstvení, konzervování potravin, včetně uzení, lisování ovoce, mletí, pražení, zprostředkovatelská činnost v oblasti uvedených služeb v rámci této třídy.

- (590) Barevná
(730) **SEMAG spol. s r.o.**, Lidická 886/43, Havířov - Šumbark, 73601, CZ
(740) Silesia Patent & Trademark s.r.o., Pod Školou 1278, Šenov, 73934

- (210) **O-510223**
(220) 23.12.2013
(320) 23.12.2013
(511) 35, 41, 42
(540)

Ledová stěna Víř

- (510) (35) obchodní reklama, pronájem reklamních ploch, venkovní reklama; (41) organizování sportovních soutěží, provozování sportovních zařízení, půjčování sportovního nářadí, s výjimkou dopravních prostředků; (42) webové stránky (tvorba a správa).
- (730) **Ledová stěna Víř o.s.**, Víř 283, Víř, 59266, CZ

- (210) **O-510224**
(220) 23.12.2013
(320) 23.12.2013
(511) 5, 16, 29, 30, 35, 40
(540)

Permonik

- (510) (5) výrobky dietetické a diabetické pro léčebné účely, dietetické, farmaceutické, výživové potraviny, potraviny pro batolata, děti a nemocné pro léčebné účely, bezpečkové pečivo a bezpečkové potraviny pro léčebné účely, pekařské výrobky pro zvláštní výživu (pro léčebné účely), cukrovinky s léčivými přísadami, vitamínové, minerální (včetně stopových prvků) a výživové doplňky potravy, pro léčebné účely, přírodní léčivé výtažky, poživatiny pro doplnění redukčních diet nebo přípravků pro hubnutí, vše s léčebnými účinky, přípravky s léčebnými účinky, obsahující biochemické katalyzátory, zejména pro fyzicky aktivní osoby, rekonvalescenty a nemocné, potravní doplňky pro posílení imunity organismu a zlepšení zdraví, vše pro léčebné účely, potravinové doplňky; (16) papír a lepenka a výrobky z těchto materiálů, jednorázové papírové výrobky, pytle, balicí a obalové materiály a výrobky, též pro skladování, z

papíru, lepenky nebo z plastů, části a příslušenství všech uvedených výrobků, vše zahrnuté v této třídě; (29) mléko, vejce a výrobky z nich, spadající do této třídy, oleje a jedlé tuky, tukové náhražky, suroviny a polotovary pro pekařskou a cukrářskou výrobu spadající do této třídy, texturované proteiny a směsi z nich pro humánní využití, ostatní speciální komponenty a výrobky pro zúšlechťování poživatin v rámci této třídy, obilní klíčky, ovoce, mražené, sušené, zavažené, konzervované, kompotové a kandované, ovocná dřev, želé a želatina, džemy a marmelády, hrozinky, zákusky vyrobené z ovoce, potraviny obsahující látky živočišného původu, jádra ořechů a oříšků, datle, pomazánky s ořechovým nebo nugátovým základem; (30) potraviny rostlinného původu, připravené pro konzumaci nebo konzervování, jakož i stimulanty pro zlepšení chutě potravin, pečivové hmoty k dalšímu zpracování, pekařské a cukrářské výrobky, z nich především vafle, oplatky a jemné pečivo pro rychlé občerstvení s použitím tuku, vajec, mléka, džemu, citronů, ořechů, kaka, čokolády, cukru, medu a koření, pekařské a cukrářské výrobky k dopečení, výrobky zdravé a racionální výživy, přírodní vlákniny, káva, kávové náhražky a přísady, čaj, kakao a kakaové přípravky a výrobky, čokoláda, fondán, cukr, droždí, kypřicí prášky, koření a jeho směsi, potravinářské zahušťovače, těsta a plnicí masy a náplně do pekařských a cukrářských výrobků, zmrzlina, trestí a výtažky do potravin, nikoliv pro lékařské účely, náplně, krémy a polevy, přípravky z obilnin, bio výrobky pekařské, těstářenské a cukrářské, perník, perníkové zboží, perníkové výrobky desertní, perníkové výrobky plněné i neplněné, perníkové výrobky tvarované a zdobené, perníkové výrobky sendvičové a figurální, perníkové výrobky potahované i bez potahu, medové perníky, perníkové korpusy, pekařské a cukrářské výrobky z perníkových a ořechových hmot, med a výrobky z medu, medovníky; (35) maloobchodní a velkoobchodní služby s výrobky uvedenými ve třídách 5, 16, 29 a 30, shromažďování různého zboží pro třetí osoby (kromě jejich přepravy), v rozsahu zboží tříd 5, 16, 29 a 30, za účelem umožnění spotřebitelům, aby si tyto výrobky mohli pohodlně prohlížet a nakupovat, zprostředkovatelská činnost v oblasti obchodu s výrobky uvedenými ve třídách 5, 29 a 30, export a import těchto výrobků, elektronický obchod prostřednictvím Internetu (e-shop) s výrobky ve třídách 1 - 34; (40) zpracování materiálů, zejména mechanickou a tepelnou transformací, pekařská a cukrářská činnost - zpracování jejich výrobků, zpracovávání pečivových hmot pro těstářenské, pekařské a cukrářské výrobky, zhotovování pekařských a cukrářských polotovarů a jejich tepelné zpracování, zpracovávání mléka, ovoce, obilovin, luštěnin, semen, olejnin a jejich směsí, výroba oplatkového, medovníkového a perníkového zboží v rámci této třídy, zpracování potravin pro účely rychlého občerstvení, zmrazování a konzervování potravin, včetně uzení, lisování ovoce, mletí, pražení, zprostředkovatelská činnost v oblasti uvedených služeb pekařství a cukrářství, vše zahrnuté v této třídě.

- (730) MOKATE Czech s.r.o., Počernická 96, Praha 10, 10800, CZ
(740) Silesia Patent & Trademark s.r.o., Pod Školou 1278, Šenov, 73934

- (210) O-510225
(220) 23.12.2013
(320) 23.12.2013
(511) 5, 16, 29, 30, 35, 40
(540)

Permoníček

(510) (5) výrobky dietetické a diabetické pro léčebné účely, dietetické, farmaceutické a výživové potraviny, potraviny pro batolata, děti a nemocné pro léčebné účely, bezlepkové pečivo a bezlepkové potraviny pro léčebné účely, pekařské výrobky pro zvláštní výživu (pro léčebné účely), cukrovinky s léčivými přísadami, vitamínové, minerální (včetně stopových prvků) a výživové doplňky potravy, pro léčebné účely, přírodní léčivé výtažky, poživatiny pro doplnění redukčních diet nebo přípravků pro hubnutí, vše s léčebnými účinky, přípravky s léčebnými účinky, obsahující biochemické katalyzátory, zejména pro fyzicky aktivní osoby, rekonvalescenty a nemocné, potravní doplňky pro posílení imunity organismu a zlepšení zdraví pro léčebné účely, vše pro léčebné účely, potravinové doplňky; (16) papír a lepenka a výrobky z těchto materiálů, jednorázové papírové výrobky, pytle, balicí a obalové materiály a výrobky, též pro skladování, z papíru, lepenky nebo z plastů, části a příslušenství všech uvedených výrobků, vše zahrnuté v této třídě; (29) mléko, vejce a výrobky z nich, spadající do této třídy, oleje a jedlé tuky, tukové náhražky, suroviny a polotovary pro pekařskou a cukrářskou výrobu spadající do této třídy, texturované proteiny a směsi z nich pro humánní využití, ostatní speciální komponenty a výrobky pro zúšlechťování poživatin v rámci této třídy, obilní klíčky, ovoce, mražené, sušené, zavažené, konzervované, kompotové a kandované, ovocná dřev,

želé a želatina, džemy a marmelády, hrozinky, zákusky vyrobené z ovoce, potraviny obsahující látky živočišného původu, jádra ořechů a oříšků, datle, pomazánky s ořechovým nebo nugátovým základem; (30) potraviny rostlinného původu, připravené pro konzumaci nebo konzervování, jakož i stimulanty pro zlepšení chutě potravin, pečivové hmoty k dalšímu zpracování, pekařské a cukrářské výrobky, z nich především vafle, oplatky a jemné pečivo pro rychlé občerstvení s použitím tuku, vajec, mléka, džemu, citronů, ořechů, kaka, čokolády, cukru, medu a koření, pekařské a cukrářské výrobky k dopečení, výrobky zdravé a racionální výživy, přírodní vlákniny, káva, kávové náhražky a přísady, čaj, kakao a kakaové přípravky a výrobky, čokoláda, fondán, cukr, droždí, kypřicí prášky, koření a jeho směsi, potravinářské zahušťovače, těsta a plnicí masy a náplně do pekařských a cukrářských výrobků, zmrzlina, trestí a výtažky do potravin, nikoliv pro lékařské účely, náplně, krémy a polevy, přípravky z obilnin, bio výrobky pekařské, těstářenské a cukrářské, perník, perníkové zboží, perníkové výrobky desertní, perníkové výrobky plněné i neplněné, perníkové výrobky tvarované a zdobené, perníkové výrobky sendvičové a figurální, perníkové výrobky potahované i bez potahu, medové perníky, perníkové korpusy, pekařské a cukrářské výrobky z perníkových a ořechových hmot, med a výrobky z medu, medovníky; (35) maloobchodní a velkoobchodní služby s výrobky uvedenými ve třídách 5, 16, 29 a 30, shromažďování různého zboží pro třetí osoby (kromě jejich přepravy), v rozsahu zboží tříd 5, 16, 29 a 30, za účelem umožnění spotřebitelům, aby si tyto výrobky mohli pohodlně prohlížet a nakupovat, zprostředkovatelská činnost v oblasti obchodu s výrobky uvedenými ve třídách 5, 29 a 30, export a import těchto výrobků, elektronický obchod prostřednictvím Internetu (e-shop) s výrobky ve třídách 1 - 34; (40) zpracování materiálů, zejména mechanickou a tepelnou transformací, pekařská a cukrářská činnost - zpracování jejich výrobků, zpracovávání pečivových hmot pro těstářenské, pekařské a cukrářské výrobky, zhotovování pekařských a cukrářských polotovarů a jejich tepelné zpracování, zpracovávání mléka, ovoce, obilovin, luštěnin, semen, olejnin a jejich směsí, výroba oplatkového, medovníkového a perníkového zboží v rámci této třídy, zpracování potravin pro účely rychlého občerstvení, zmrazování a konzervování potravin, včetně uzení, lisování ovoce, mletí, pražení, zprostředkovatelská činnost v oblasti uvedených služeb pekařství a cukrářství, vše zahrnuté v této třídě.

- (730) MOKATE Czech s.r.o., Počernická 96, Praha 10, 10800, CZ
(740) Silesia Patent & Trademark s.r.o., Pod Školou 1278, Šenov, 73934

- (210) O-510355
(220) 06.01.2014
(320) 06.01.2014
(511) 19, 37, 42
(540)



(510) (19) asfalty, bitumeny a živice, dlažba asfaltová, jiná nekovová dlažba, dlaždice a obkládačky, dehet, lepenka dehtovaná a papírová, nátěry dehtové, ostatní nátěry pro stavebnictví, azbestocement, beton, stavební prvky z betonu, bednění do betonu nekovové, břidlice, cement a desky cementové, cihly, drenáže, dřevěné obložení, dřevo stavební a latě, dveře (nekovové), geotextilie, sklo na izolace pro stavby, kámen, kamenina pro stavebnictví, komíny, nástavce a poklopy na komíny (nekovové), krytiny střešní (nekovové), křemenný písek, malta, mramor, nosníky, obklady a obložení, ohnivzdorné vrstvy, nekovové okapní žlaby, nekovová okna a okenice, omítky, panely stavební, pláště budov, podlahy, nekovové potrubí, nekovové prahy, nekovové překlady, nekovové přenosné konstrukce a stavební lešení, včetně přenosných, nekovové schody, nekovové sloupy, stropy, nekovové střechy, nekovové šachty, vše z nekovových materiálů, šterk, tašky střešní, trubky neohébné nekovové a armatury nekovové, trubky drenážní (kameninové), trubky pevné, spádové a vodovodní nekovové, vápno, vše spadající do této třídy; (37) provádění inženýrských, průmyslových, bytových a občanských staveb, budování

inženýrských sítí a komunikací, provádění jednoduchých staveb a podpodávek, zednické služby, pokrývačské služby, montáže lešení, izolování staveb, utěšňování budov, štukatérství, úklid interiéru budov, pronájem bagrů, rypadel, stavebních strojů a zařízení, stavební dozor, stavební informace a konzultační činnost ve stavebnictví, technické služby v oblasti stavebnictví, jako poradenské služby pro výkopové práce, zemní výkopové práce pro pokládku potrubí, výkopové práce pro ověřování polohy inženýrských sítí, provádění úklidu hrubých staveb, provádění změn staveb, instalací, oprav a udržování staveb, odstraňování staveb, bourací práce a demolice; (42) studie technických projektů, technické služby v rámci této třídy, inženýrská činnost v investiční výstavbě.

(730) **Navláčil stavební firma, s.r.o.**, Bartošova, Zlín, 76001, CZ

(740) Ing. Zdeněk Michálek, 28. října 150, Ostrava, 70200

(210) **O-510401**

(220) 08.01.2014

(320) 08.01.2014

(511) 35, 36, 45

(540)

BMM

(510) (35) analýzy nákladů, příprava a vyhotovení daňových priznání, posuzování efektivnosti provozu a racionalizace práce, fakturace, hospodářské a ekonomické prognózy, komerční informační kanceláře, komerční správa licencí na výrobky a ostatní služby, marketing, marketingové studie, příprava mezd a výplatních listin, nábor zaměstnanců, pomoc při řízení obchodních a průmyslových podniků, pomoc při řízení obchodní činnosti, služby a poradenství v obchodní činnosti, obchodní management a podnikové poradenství, poskytování obchodních nebo podnikatelských informací, profesionální obchodní nebo podnikatelské poradenství, obchodní nebo podnikatelský průzkum, oceňování obchodních podniků, personální poradenství, oceňování a odhady v oblasti podnikání, poradenství při vedení podniků, řízení průmyslových nebo obchodních podniků, sestavování statistiky, styky s veřejností, zpracování textů, účetnictví, sestavování výpisů z účtů, vedení účetních knih, vydávání reklamních nebo náborových, propagačních a inzertních textů, vyhledávání sponzorů; (36) finanční analýzy, pronájem bytů, úschova ceností, clearing (zúčtování vzájemných pohledávek a závazků - bezhotovostní operace), služby v daňových odhadech, domácí bankovní služby, elektronický převod kapitálu, finanční informace, finanční odhady a oceňování v pojišťovnictví, bankovní služby, finanční odhady a oceňování v pojišťovnictví, bankovní služby, finanční informace, finanční odhady a oceňování v pojišťovnictví, bankovní služby, finanční sponzorování, garance, záruky, kauce, kapitálové investice, jednatelství, makléřské služby, správa nemovitostí, organizování dobročinných sbírek, pronájem nemovitostí, shromažďování prostředků na dobročinné účely, správa majetku, vydávání cenných papírů; (45) správa autorských práv, licence k duševnímu vlastnictví, konzultační služby a poradenství v oblasti duševního vlastnictví, zprostředkovatelství (právní služby).

(730) **BM Management s.r.o.**, Vladislavova 1390/17, Praha 1, 11000, CZ

(740) JUDr. Jan Täubel, Šaldova 466/34, Praha 8, 18600

(210) **O-510402**

(220) 08.01.2014

(320) 08.01.2014

(511) 35, 36, 45

(540)

BMM GROUP

(510) (35) analýzy nákladů, příprava a vyhotovení daňových priznání, posuzování efektivnosti provozu a racionalizace práce, fakturace, hospodářské a ekonomické prognózy, komerční informační kanceláře, komerční správa licencí na výrobky a ostatní služby, marketing, marketingové studie, příprava mezd a výplatních listin, nábor zaměstnanců, pomoc při řízení obchodních a průmyslových podniků, pomoc při řízení obchodní činnosti, služby a poradenství v obchodní činnosti, obchodní management a podnikové poradenství, poskytování obchodních nebo podnikatelských informací, profesionální obchodní nebo podnikatelské poradenství, obchodní nebo podnikatelský průzkum, oceňování obchodních podniků, personální poradenství, oceňování a odhady v oblasti podnikání, poradenství při vedení podniků, řízení průmyslových nebo obchodních podniků, sestavování statistiky, styky s veřejností, zpracování textů, účetnictví, sestavování výpisů z účtů, vedení účetních knih, vydávání reklamních nebo náborových, propagačních a inzertních textů, vyhledávání sponzorů; (36) finanční analýzy, pronájem bytů, úschova ceností, clearing (zúčtování vzájemných pohledávek a

závazků - bezhotovostní operace), služby v daňových odhadech, domácí bankovní služby, elektronický převod kapitálu, finanční informace, finanční odhady a oceňování v pojišťovnictví, bankovní služby, finanční odhady a oceňování v pojišťovnictví, bankovní služby, finanční informace, finanční odhady a oceňování v pojišťovnictví, bankovní služby, finanční sponzorování, garance, záruky, kauce, kapitálové investice, jednatelství, makléřské služby, správa nemovitostí, organizování dobročinných sbírek, pronájem nemovitostí, shromažďování prostředků na dobročinné účely, správa majetku, vydávání cenných papírů; (45) správa autorských práv, licence k duševnímu vlastnictví, konzultační služby a poradenství v oblasti duševního vlastnictví, zprostředkovatelství (právní služby).

(730) **BM Management s.r.o.**, Vladislavova 1390/17, Praha 1, 11000, CZ

(740) JUDr. Jan Täubel, Šaldova 466/34, Praha 8, 18600

(210) **O-510405**

(220) 08.01.2014

(320) 08.01.2014

(511) 9, 16, 35, 37, 38, 41, 42, 45

(540)

ŠKOLA NA DOTEK

(510) (9) nahrané počítačové programy, počítačové programy (s možností stažení), nahraný počítačový software, audiovizuální zařízení pro výuku, počítačové databáze, počítačové systémy; (16) veškeré propagační materiály (plakáty, letáky, brožury, prospekty, katalogy), tiskoviny všeho druhu (noviny, časopisy), periodické a neperiodické publikace, informační produkty na papírových nosičích, reklamní a propagační předměty spadající do této třídy; (35) překlad informací do počítačových databází, systemizace informací do počítačových databází; (37) počítačové vybavení (montáž, údržba a opravy); (38) komunikace prostřednictvím Internetu (internetové služby), přenos digitálních souborů, přenos zpráv, obrazových informací a textu pomocí počítačů, poskytování internetových diskusních fór, poskytování on-line fór, poskytování přístupu k databázím, elektronická pošta, provozování serveru na Internetu; (41) elektronické publikování, informace o výchově a vzdělávání, pořádání a řízení pracovních setkání (školení), poskytování on-line elektronických publikací (bez možností stažení), semináře (organizování a vedení), školení, vyučování, vydávání elektronických knih a časopisů on-line, školení (pořádání a řízení), vzdělávací informace, organizování kulturních nebo vzdělávacích výstav, provozování her on-line (z počítačové sítě), služby v oblasti grafické úpravy, jiné než pro reklamní účely, školství, nakladatelství a vydavatelství, redakční činnost, poradenská činnost v oboru vydavatelství a nakladatelství, nakladatelství a vydavatelství periodických a neperiodických publikací v tištěné i elektronické podobě, ediční činnost, publikační činnost, výchovné, vzdělávací, soutěžní, zábavní, sportovní a kulturní aktivity, pořádání přednášek, besed a soutěží všeho druhu, veškerá agenturní a produkční činnost v oblasti, pořádání a zajišťování audiovizuálních akcí, nahrávání nosičů zvukových nebo obrazově zvukových, půjčování nahraných zvukových a zvukově obrazových záznamů, tvorba, výroba audiovizuálních děl, tvorba programů; (42) aktualizace počítačových programů, instalace počítačových programů, konzultace (v oblasti počítačového softwaru), kopírování počítačových programů, obnova počítačových dat (regenerace), počítačové programování, počítačový hardware - poradenství v oblasti navrhování a vývoje hardware, programy počítačů (údržba), pronájem počítačového serveru (serverhosting), pronájem počítačového software, pronájem počítačů, pronájem webových serverů, software (tvorba), software jako služba (SaaS), tvorba a správa webových stránek (pro třetí osoby), tvorba počítačových systémů, konstrukce webových prezentací, tvorba počítačových animací a vizualizací, grafické služby, tvorba a vývoj designu, vývoj software; (45) počítačový software - poskytování licencí, právní služby.

(730) **Edulogy s.r.o.**, Břehová 208/8, Praha 1 - Jesefov, 11000, CZ

(740) JUDr. Tereza Novobilská, Haštalská 27, Praha 1, 11000

(210) **O-510406**

(220) 08.01.2014

(320) 08.01.2014

(511) 9, 16, 35, 37, 38, 41, 42, 45

(540)



(510) (9) nahané počítačové programy, počítačové programy (s možností stažení), nahaný počítačový software, audiovizuální zařízení pro výuku, počítačové databáze, počítačové systémy; (16) veškeré propagační materiály (plakáty, letáky, brožury, prospekty, katalogy), tiskoviny všeho druhu (noviny, časopisy), periodické a neperiodické publikace, informační produkty na papírových nosičích, reklamní a propagační předměty spadající do této třídy; (35) překlad informací do počítačových databází, systemizace informací do počítačových databází; (37) počítačové vybavení (montáž, údržba a opravy); (38) komunikace prostřednictvím Internetu (internetové služby), přenos digitálních souborů, přenos zpráv, obrazových informací a textu pomocí počítačů, poskytování internetových diskusních fór, poskytování on-line fór, poskytování přístupu k databázím, elektronická pošta, provozování serveru na Internetu; (41) elektronické publikování, informace o výchově a vzdělávání, pořádání a řízení pracovních setkání (školení), poskytování on-line elektronických publikací (bez možností stažení), semináře (organizování a vedení), školení, vyučování, vydávání elektronických knih a časopisů on-line, školení (pořádání a řízení), vzdělávací informace, organizování kulturních nebo vzdělávacích výstav, provozování her on-line (z počítačové sítě), služby v oblasti grafické úpravy, jiné než pro reklamní účely, školství, nakladatelství a vydavatelství, redakční činnost, poradenská činnost v oboru vydavatelství a nakladatelství, nakladatelství a vydavatelství periodických a neperiodických publikací v tištěné i elektronické podobě, ediční činnost, publikační činnost, výchovné, vzdělávací, soutěžní, zábavní, sportovní a kulturní aktivity, pořádání přednášek, besed a soutěží všeho druhu, veškerá agenturní a produkční činnost v oblasti, pořádání a zajišťování audiovizuálních akcí, nahrávání nosičů zvukových nebo obrazově zvukových, půjčování nahaných zvukových a zvukově obrazových záznamů, tvorba, výroba audiovizuálních děl, tvorba programů; (42) aktualizace počítačových programů, instalace počítačových programů, konzultace (v oblasti počítačového softwaru), kopírování počítačových programů, obnova počítačových dat (regenerace), počítačové programování, počítačový hardware - poradenství v oblasti navrhování a vývoje hardware, programy počítačů (údržba), pronájem počítačového serveru (serverhosting), pronájem počítačového software, pronájem počítačů, pronájem webových serverů, software (tvorba), software jako služba (SaaS), tvorba a správa webových stránek (pro třetí osoby), tvorba počítačových systémů, konstrukce webových prezentací, tvorba počítačových animací a vizualizací, grafické služby, tvorba a vývoj designu, vývoj software; (45) počítačový software - poskytování licencí, právní služby.

(730) **Edulogy s.r.o.**, Břehová 208/8, Praha 1 - Josefov, 11000, CZ

(740) JUDr. Tereza Novobilská, Haštalská 27, Praha 1, 11000

(210) **O-510466**

(220) 09.01.2014

(320) 09.01.2014

(511) 35, 36, 37, 40, 41

(540)



(510) (35) analýzy nákladů, dodavatelské služby pro třetí osoby (nákup výrobků a služeb pro jiné podniky), efektivnost provozu a racionalizace práce, hospodářské (ekonomické) prognózy, obchodní nebo podnikatelské informace, komerční informace a rady pro spotřebitele (spotřebitelská poradna), oceňování a odhady v oblasti podnikání, podnikové poradenství a obchodní management, odborné obchodní poradenství, poradenství v obchodní činnosti, subdodavatelské služby (obchodní pomoc); (36) finanční analýzy, bankovníctví, finanční informace, finanční poradenství, finanční služby, informace o pojištění, konzultační služby (finanční), správa nemovitostí; (37) demolice budov, utěšňování budov, cestářství (dláždění), čištění fasád budov, vnějších povrchů a ploch, čištění budov (interiérů), dozor nad stavbami, instalace dveří a oken, stavební informace, informace o opravách, izolování proti vlhkosti, izolování staveb, klempířství a instalatérství, instalace a opravy klimatizačních zařízení, konzultace ve stavebnictví, čištění a opravy kotlů, malování a natírání interiérů a exteriérů, montáže lešení, pokrývačské služby (práce), instalace a opravy poplašných systémů (alarmů) proti vloupání, opravy pump a čerpadel, stavební dozor, stavebnictví, stavitelství, štukování, sádrování, instalace a opravy výtahů, opravy bezpečnostních zámků, zednické služby; (40) výroba kotlů, informace o zpracování a úpravě materiálů; (41) organizování a vedení seminářů, pořádání a řízení školení.

(590) Barevná

(730) **Chlebová Radka JUDr.**, Astlova 1, Praha 5, 15000, CZ

(210) **O-510526**

(220) 13.01.2014

(320) 13.01.2014

(511) 35, 36, 41

(540)



(510) (35) propagační činnost, reklama, pomoc při řízení obchodní činnosti, obchodní administrativy, kancelářské práce; (36) pojištění, služby finanční, peněžní, nemovitostní; (41) výchova, vzdělání, zábava, sportovní a kulturní aktivity.

(730) **I. českomoravská regionální a.s.**, Husova 379, Pardubice - Bílé Předměstí, 53003, CZ

(740) UNIPATENT, Ing. Jiří Chlustina, Jana Masaryka 43-47, Praha 2, 12000

(210) **O-510527**

(220) 13.01.2014

(320) 13.01.2014

(511) 35, 36, 41

(540)



(510) (35) propagační činnost, reklama, pomoc při řízení obchodní činnosti, obchodní administrativa, kancelářské práce; (36) pojištění, služby finanční, peněžní, nemovitostní; (41) výchova, vzdělání, zábava, sportovní a kulturní aktivity.

(730) **1.českomoravská regionální a.s.**, Husova 379, Pardubice - Bílé Předměstí, 53003, CZ

(740) UNIPATENT, Ing. Jiří Chlustina, Jana Masaryka 43-47, Praha 2, 12000

(210) **O-510574**

(220) 14.01.2014

(320) 14.01.2014

(511) 6, 7, 19, 20, 35, 37

(540)



(510) (6) kovové stavební materiály, kovové stavební materiály přenosné, kovové potřeby zámečnické, kovové výrobky, které nejsou uvedeny v jiných třídách, žaluzie kovové, rolety ocelové, rolety vnější (kovové), hliníkové bezpečnostní rolety, markýzy kovové, kovové zámky s výjimkou elektrických, mříže kovové, pantografické mříže (kovové), rolovací mříže (kovové), mřížovina kovová, kovová vrata garážová (sekční, rolovací, výklopná), kovová vrata průmyslová (sekční, sekční rychloběžná, rolovací, skládací), brány ocelové (posuvné samonosné, posuvné pojezdové, dvoukřídlé), brány hliníkové (posuvné, pojezdové, dvoukřídlé); (7) elektrická zařízení k ovládní žaluzií a rolet, hydraulické otvírače a zavírače dveří, pneumatické otvírače a zavírače dveří, ovládací zařízení (hydraulická) pro stroje, motory a hnací stroje, pohony garážových a průmyslových vrat, pohony posuvných a křídlových bran; (19) stavební materiály nekovové, přenosné konstrukce nekovové, žaluzie vertikální a horizontální nekovové, rolety (venkovní) kromě kovových a textilních, markýzy (ochranné stříšky nad vchodem) nekovové, síť proti hmyzu nekovové (pevné, rolovací, posuvné), mříže nekovové, mřížoví nekovové, vrata garážová (sekční, rolovací, výklopná) nekovová, vrata průmyslová (sekční, sekční rychloběžná, rolovací, skládací) nekovová, brány nekovové; (20) vnitřní rolety a žaluzie všeho druhu; (35) propagační činnost, pomoc při řízení obchodní činnosti, obchodní administrativa, kancelářské práce, reklama, propagace a inzerce prostřednictvím všech druhů médií včetně on-line reklamy na počítačové komunikační síti, marketing, odborné obchodní poradenství, obchodní nebo podnikatelské informace, zprostředkování služeb uvedených ve třídě 35; (37) stavebnictví, údržba a opravy garážových vrat všech typů, pohonů bran, závor, předokenních rolet, markýz, žaluzií, okenních clonicích a bezpečnostních prvků, oken, dveří a dalších stavebních výplní z plastu, dřeva a kovu, dokončovací stavební práce, stavebně-montážní služby, opravy bezpečnostních zámků.

(590) Barevná

(730) **SUN SYSTEM s.r.o.**, Ostrožská 220, Veselí nad Moravou - Milokošť, 69801, CZ

(740) Ing. Pavel Nádvořník s.r.o., Sokola Tůmy 1099/1, Ostrava-Mariánské Hory, 70900

(210) **O-510677**

(220) 17.01.2014

(320) 17.01.2014

(511) 35

(540)

BigEdison

(510) (35) propagační činnost, reklama, pomoc při řízení obchodní činnosti, obchodní administrativa.

(590) Barevná

(730) **BigEdison s.r.o.**, Gregrova 2117, Praha 4, 14800, CZ

(210) **O-510678**

(220) 17.01.2014

(320) 17.01.2014

(511) 28, 35, 41

(540)

FUNPARK ŽIRAFÁ

(510) (28) hry, hračky, potřeby pro sport a gymnastiku, obsažené v této třídě; (35) propagační činnost, reklama, marketing, pomoc při hospodářské činnosti, obchodní administrativa, maloobchodní a velkoobchodní služby v oblasti hraček, oděvů, sportovních potřeb, reklamních předmětů; (41) výchova, vzdělávání, zábava, sportovní a kulturní aktivity, provozování dětského zábavního centra, pořádání zábavních akcí pro děti, pořádání soutěží, kino, divadlo, provoz dětských koutků - v rámci této třídy, provoz dětských koutků vybavených počítači, počítačovými programy, počítačovými hrami, interaktivními hracími automaty, provozování heren pro děti..

(730) **Quality 4U s.r.o.**, Cimburkova 27, Praha 3, 13000, CZ

(740) Mgr. Klára Studená, advokátní a patentová kancelář, Na Poříčí 12, Praha 1, 11000

(210) **O-510680**

(220) 17.01.2014

(320) 17.01.2014

(511) 28, 35, 41

(540)



(510) (28) hry, hračky, potřeby pro sport a gymnastiku, obsažené v této třídě; (35) propagační činnost, reklama, marketing, pomoc při hospodářské činnosti, obchodní administrativa, maloobchodní a velkoobchodní služby v oblasti hraček, oděvů, sportovních potřeb, reklamních předmětů; (41) výchova, vzdělávání, zábava, sportovní a kulturní aktivity, provozování dětského zábavního centra, pořádání zábavních akcí pro děti, pořádání soutěží, kino, divadlo, provoz dětských koutků - v rámci této třídy, provoz dětských koutků vybavených počítači, počítačovými programy, počítačovými hrami, interaktivními hracími automaty, provozování heren pro děti.

(590) Barevná

(730) **Quality 4U s.r.o.**, Cimburkova 27, Praha 3, 13000, CZ

(740) Mgr. Klára Studená, advokátní a patentová kancelář, Na Poříčí 12, Praha 1, 11000

(210) **O-510685**

(220) 17.01.2014

(320) 17.01.2014

(511) 41, 43, 44

(540)



(510) (41) pořádání seminářů a společenských akcí, kongresová turistika, průmysl volného času, zpravodajství; (43) hotelové služby, gastronomie, ubytovací služby, cateringové služby; (44) služby lázeňské, kosmetické služby, alternativní medicína.

(590) Barevná

(730) **Lázně Františkovy Lázně a.s.**, Jiráskova 23/3, Františkovy Lázně, 35101, CZ

(740) Langrova, s.r.o., Skrétova 48, Plzeň, 30100

(210) **O-510686**

(220) 17.01.2014

(320) 17.01.2014

(511) 9, 25, 40

(540)



(510) (9) ochranné a bezpečnostní oděvy - v rámci této třídy; (25) pánské, dámské a dětské oděvy jako kalhoty, košile, svetry, pulovry, kabáty, prádlo, spodní prádlo, sportovní oblečení, dětské a kojenecké textilní zboží, pláště, kostýmy, zakázkové oděvy, kožené oděvy a rukavice, kožené opasky, textilní pásy a opasky, obuv; (40) zakázkové krejčovství.

(730) **REG Czech Company s.r.o.**, Musilkova 104/40, Praha 5 - Košíře, 15000, CZ

(740) JUDr. Miroslav Kupka, Levého 1532, Rakovník, 26901

(210) **O-510707**

(220) 20.01.2014

(320) 20.01.2014

(511) 28

(540)

Robopes

(510) (28) hračky.

(730) **SPARKYS s.r.o.**, Panská 890/7, Praha 1 Nové Město, 11000, CZ

(740) JEHNE, VODÁK a partneři, JUDr. Robert Jehne, Washingtonova 694/1567/25, Praha 1, 11000

(210) **O-510710**

(220) 20.01.2014

(320) 20.01.2014

(511) 16, 35, 36, 41

(540)



(510) (16) fotografie, kancelářské potřeby, kromě nábytku, kalendáře, papírenské výrobky, plakáty, tiskoviny, etikety kromě textilních; (35) organizování výstav komerčních nebo reklamních, pronájem reklamních materiálů, reklama, reklamní materiály - rozšiřování reklamních nebo inzertních materiálů, styky s veřejností, vyhledávání dat v počítačových souborech; (36) organizování dobročinných sbírek, shromažďování prostředků na dobročinné účely, finanční sponzorování; (41) organizování a vedení seminářů, organizování soutěží vzdělávacích nebo zábavných, organizování kulturních nebo vzdělávacích výstav.

(590) Barevná

(730) **Nadační fond Plamínek naděje**, Revoluční 1930/86, Ústí nad Labem, 40001, CZ

(210) **O-511461**

(220) 19.02.2014

(320) 19.02.2014

(511) 6, 19, 35, 37, 42

(540)



(510) (6) kovové stavební materiály, kovové výrobky, které nejsou uvedeny v jiných třídách, kovové zemní vruty; (19) nekovové stavební materiály; (35) poskytování obchodních informací a služeb, propagační činnost a marketing pro výrobky a služby uvedené ve tř. 6, 19, 37 a 42; (37) provádění staveb, jejich změn a odstraňování, realizace staveb rodinných a bytových domů, výstavba průmyslových, zemědělských, obchodních a občanských staveb včetně inženýrských sítí, jejich rekonstrukce a opravy, stavební dozor, stavební informace a konzultační činnost ve stavebnictví, poradenství ve stavebnictví; (42) inženýrská činnost v oblasti provádění staveb, projektová činnost ve výstavbě, studie technických projektů, projekty rodinných a bytových domů, průmyslových a občanských staveb včetně inženýrských sítí, cenové ohodnocení dodávek staveb a stavebních prací (rozpočtování staveb).

(730) **BAYO.S SE**, Ocelářská 1354/35, Praha 9-Libeň, 19000, CZ

(740) HM PARTNERS s.r.o., Ing. Zdeněk Michálek, 28. října 150, Ostrava, 70200

(210) **O-512215**

(220) 19.03.2014

(320) 19.03.2014

(511) 16, 29, 30

(540)



(510) (16) papír voskovaný, výrobky z papíru a kartónu, zejména krabice pro ukládání předmětů, papírové a umělohmotné karty, kartotéční listky, papírové a plastové obaly, fotografie, obtisky, tiskoviny, zejména časopisy, brožury a reklamní letáky, papírové známky; (29) mléko, smetana, mléčné výrobky a nápoje spadající do třídy 29, jogurty, máslo, sýry, pomazánky a dezerty spadající do třídy 29, maso, masné výrobky, paštiky, uzeniny, zvěřina, ryby, výrobky z ryb, potraviny z masa, ryb, drůbeže a zvěřiny, tukové pomazánky, kaviár, vejce, žampiony konzervované, ovocné saláty, kompoty a džemy, mražené ovoce, polévky, zeleninové saláty, konzervované, sušené nebo vařené potraviny z masa, ryb, drůbeže, zvěřiny nebo mléka, konzervy masové, rybí a zeleninové; (30) zmrzlina, káva, kávové nápoje, kakao, kakaové nápoje, výrobky z kaka, čokoláda, čokoládové nápoje a výrobky, příchuti kávovinové, kakaové a čokoládové, obilniny připravené pro osobní konzumaci, výrobky z obilnin, listové těsto, těstoviny, muesli, masové pirožky, pražená kukuřice, dorty, pudinky, bonbóny, cukroví, cukrovinky, pudinky, sušenky, sladké pečivo, suchary, koření, omáčky k ochucení.

(590) Barevná

(730) **ALIMPEX FOOD a.s.**, Českobrodská 1174, Praha 9 Kyje, 19800, CZ

(740) FISCHER & PARTNER Intellectual Property s.r.o., Na Hrobci 294/5, Praha 2, 12800

Zamítnuté a částečně zamítnuté přihlášky ochranných známek po zveřejnění

Zjistí-li Úřad v průběhu řízení o námitkách, že přihlašovaná ochranná známka nespĺňuje podmínky pro zápis, přihlášku zamítne. Zjistí-li, že přihlašovaná ochranná známka nespĺňuje podmínky pro zápis jen pro některé výrobky nebo služby, přihlášku zamítne v rozsahu výrobků nebo služeb, pro které přihláška nespĺňuje podmínky zápisu. S ohledem na tuto skutečnost, obsahuje tato kapitola údaje o rozhodnutích o zamítnutí přihlášky ochranné známky v celém nebo částečném rozsahu na základě ustanovení § 26 zákona č. 441/2003 Sb.

Údaje o výsledku rozhodnutí (zamítnutí přihlášky, částečné zamítnutí přihlášky) jsou uvedeny za datem právní moci rozhodnutí pod INID kódem (583) s názvem "Datum právní moci rozhodnutí/výsledek rozhodnutí".

(210) **O-491243**

(540)

Fruttini

(583) 02.04.2014/NABYTÍ P.M. - ČÁSTEČNÉ ZAMÍTNUTÍ PŘIHL. PO ZVEŘ.

(210) **O-497665**

(540)



(210) **O-493831**

(540)



(583) 04.04.2014/NABYTÍ P.M. - ZAMÍTNUTÍ PŘIHLÁŠKY PO ZVEŘEJNĚNÍ

(210) **O-501115**

(540)

FunFun

(583) 09.04.2014/NABYTÍ P.M. - ZAMÍTNUTÍ PŘIHLÁŠKY PO ZVEŘEJNĚNÍ

(583) 07.04.2014/NABYTÍ P.M. - ZAMÍTNUTÍ PŘIHLÁŠKY PO ZVEŘEJNĚNÍ

(210) **O-496253**

(540)



(210) **O-501536**

(540)



(583) 07.04.2014/NABYTÍ P.M. - ČÁSTEČNÉ ZAMÍTNUTÍ PŘIHL. PO ZVEŘ.

(583) 04.04.2014/NABYTÍ P.M. - ČÁSTEČNÉ ZAMÍTNUTÍ PŘIHL. PO ZVEŘ.

Zamítnuté námítky týkající se ochranných známek

V průběhu řízení o námítkách může být Úřadem zjištěno, že přihlašovaná ochranná známka, která byla zveřejněna ve Věstníku, nezasahuje do zákonem chráněných starších práv třetích osob, tzv. namítajících, uvedených v ustanovení § 7 zákona č. 441/2003 Sb., a proto Úřad námítky zamítne. Údaje o rozhodnutích o zamítnutí námítek na základě ustanovení § 26 zákona č. 441/2003 Sb. jsou obsaženy v této kapitole.

(210) **O-492344**
(540)



(583) 08.04.2014

(210) **O-492345**
(540)



(583) 08.04.2014

(210) **O-494245**
(540)

NATELO

(583) 07.04.2014

(210) **O-500417**
(540)

Amix CreAge

(583) 08.04.2014

Zápisy ochranných známek bez změny ve vztahu ke zveřejněným přihláškám

(111) **337505**
(220) 06.08.2008
(320) 06.08.2008
(442) 15.10.2008
(151) 09.04.2014
(730) **inPHARM spol. s r.o.**, Trnavská cesta 82/A, Bratislava, 82101, SK
(210) O-461311

(111) **337506**
(220) 05.04.2012
(320) 05.04.2012
(442) 12.09.2012
(151) 09.04.2014
(730) **LAKMA ČESKÁ REPUBLIKA s.r.o.**, Průmyslová 1306/7, Praha 10 - Hostivař, 10200, CZ
(210) O-494168

(111) **337507**
(220) 05.06.2012
(320) 05.06.2012
(442) 31.10.2012
(151) 09.04.2014
(730) **OMNIA INTERTRADE s.r.o.**, Vlkova 507/16, Praha 3 - Žižkov, 13000, CZ
(210) O-495729

(111) **337508**
(220) 03.08.2012
(320) 03.08.2012
(442) 17.10.2012
(151) 09.04.2014
(730) **Lang Jiří**, Puchmajerova 1002, Beroun, 26601, CZ
(210) O-497170

(111) **337509**
(220) 23.08.2012
(320) 23.08.2012
(442) 07.11.2012
(151) 09.04.2014
(730) **Újezdská Alena Bc.**, Bořetice 28, Bořetice, 69108, CZ
Újezdský Radomír, Bořetice 28, Bořetice, 69108, CZ
(210) O-497663

(111) **337510**
(220) 01.11.2012
(320) 01.11.2012
(442) 20.02.2013
(151) 09.04.2014
(730) **Lagardere Active ČR, a.s.**, Wenzigova 4/1872, Praha 2, 12000, CZ
(210) O-499400
(590) Barevná

(111) **337511**
(220) 12.12.2012
(320) 12.12.2012
(442) 02.01.2014
(151) 09.04.2014
(730) **Artus, s.r.o.**, Rákosníkova 208, Neveklov, okr. Benešov, 25756, CZ
(210) O-500452
(590) Barevná

(111) **337512**
(220) 14.01.2013
(320) 14.01.2013
(442) 20.03.2013

(151) 09.04.2014
(730) **Klbal Radomír**, Komenského 446, Bílovice nad Svitavou, 66401, CZ
(210) O-501099

(111) **337513**
(220) 24.01.2013
(320) 24.01.2013
(442) 02.01.2014
(151) 09.04.2014
(730) **Eva Kočová - AVE**, Pod Budíkovem 632, Mnichovice, 25164, CZ
(210) O-501355

(111) **337514**
(220) 28.01.2013
(320) 28.01.2013
(442) 18.09.2013
(151) 09.04.2014
(730) **VPD TRAVEL & TRADE s.r.o.**, Pujmanové 880/29, Praha 4 - Podolí, 14000, CZ
(210) O-501431
(590) Barevná

(111) **337515**
(220) 31.01.2013
(320) 31.01.2013
(442) 02.01.2014
(151) 09.04.2014
(730) **NATUR HOUSE, s.r.o.**, Zahradní 392, Ronov nad Doubravou, 53842, CZ
(210) O-501510
(590) Barevná

(111) **337516**
(220) 19.02.2013
(320) 19.02.2013
(442) 02.01.2014
(151) 09.04.2014
(730) **ProFlooring s.r.o.**, Raichlova 2610/9, Praha 5, 15500, CZ
(210) O-501985

(111) **337517**
(220) 27.02.2013
(320) 27.02.2013
(442) 02.01.2014
(151) 09.04.2014
(730) **Kučerová Jana Bc.**, Velká Hraštica 90, Malá Hraštica, 26203, CZ
(210) O-502223

(111) **337518**
(220) 27.02.2013
(320) 27.02.2013
(442) 02.01.2014
(151) 09.04.2014
(730) **Kučerová Jana Bc.**, Velká Hraštica 90, Malá Hraštica, 26203, CZ
(210) O-502224

(111) **337519**
(220) 27.02.2013
(320) 27.02.2013
(442) 02.01.2014
(151) 09.04.2014
(730) **Kučerová Jana Bc.**, Velká Hraštica 90, Malá Hraštica, 26203, CZ
(210) O-502225

(111) **337520**
(220) 27.02.2013
(320) 27.02.2013
(442) 02.01.2014
(151) 09.04.2014
(730) **Kučerová Jana Bc.**, Velká Hraštice 90, Malá Hraštice, 26203, CZ
(210) O-502226

(111) **337521**
(220) 27.02.2013
(320) 27.02.2013
(442) 02.01.2014
(151) 09.04.2014
(730) **Kučerová Jana Bc.**, Velká Hraštice 90, Malá Hraštice, 26203, CZ
(210) O-502227

(111) **337522**
(220) 18.03.2013
(320) 18.03.2013
(442) 02.01.2014
(151) 09.04.2014
(730) **CONFIDO Design spol. s r.o.**, Raichlova 2659/4, Praha 5 - Stodůlky, 15500, CZ
(210) O-502686

(111) **337523**
(220) 29.03.2013
(320) 29.03.2013
(442) 04.09.2013
(151) 09.04.2014
(730) **V-NET s.r.o.**, Šumice 139, Šumice, 68731, CZ
(210) O-503087

(111) **337524**
(220) 10.06.2013
(320) 10.06.2013
(442) 02.01.2014
(151) 09.04.2014
(730) **Dartlines, s.r.o.**, Navrátilova 1421/11, Praha 1, 11000, CZ
(210) O-505107

(111) **337525**
(220) 11.06.2013
(320) 11.06.2013
(442) 02.01.2014
(151) 09.04.2014
(730) **Lázně Františkovy Lázně a.s.**, Jiráskova 23/3, Františkovy Lázně, 35101, CZ
(210) O-505160

(111) **337526**
(220) 03.07.2013
(320) 03.07.2013
(442) 02.01.2014
(151) 09.04.2014
(730) **Nadace Bohuslava Martinů**, Bořanovická 1779/14, Praha 8 - Kobylisy, 18200, CZ
(210) O-505746
(590) Barevná

(111) **337527**
(220) 02.07.2013
(320) 02.07.2013
(442) 02.01.2014
(151) 09.04.2014
(730) **Urbášek & Partners, advokátní kancelář, s.r.o.**, Národní 973/41, Praha 1, 11000, CZ

(210) O-505747

(111) **337528**
(220) 09.07.2013
(320) 09.07.2013
(442) 02.01.2014
(151) 09.04.2014
(730) **Stodolovský František Ing.**, Nová 326, Borovany, 37312, CZ
(210) O-505867
(590) Barevná

(111) **337529**
(220) 11.07.2013
(320) 11.07.2013
(442) 02.01.2014
(151) 09.04.2014
(730) **JBX Retail s.r.o.**, Na Hutích 2962/44, Jablonec nad Nisou, 46601, CZ
(210) O-505950

(111) **337530**
(220) 07.08.2013
(320) 07.08.2013
(442) 02.01.2014
(151) 09.04.2014
(730) **MACRO KOMPRESORY, s.r.o.**, Na Výsluní 201/13, Praha 10, 10000, CZ
(210) O-506612

(111) **337531**
(220) 12.08.2013
(320) 12.08.2013
(442) 02.01.2014
(151) 09.04.2014
(730) **T-SOFT a.s.**, Novodvorská 1010/14, Praha 4 - Lhotka, 14201, CZ
(210) O-506703

(111) **337532**
(220) 09.09.2013
(320) 09.09.2013
(442) 02.01.2014
(151) 09.04.2014
(730) **RF HOBBY, s.r.o.**, Bohdalecká 6/1420, Praha 10, 10100, CZ
(210) O-507403
(590) Barevná

(111) **337533**
(220) 10.09.2013
(320) 10.09.2013
(442) 02.01.2014
(151) 09.04.2014
(730) **ZŠ a MŠ Pohádka**, Mandysova 1434, Hradec Králové, 50012, CZ
(210) O-507410

(111) **337534**
(220) 11.09.2013
(320) 11.09.2013
(442) 02.01.2014
(151) 09.04.2014
(730) **SAFI E.B.F. s.r.o.**, Libušská 319/126, Praha 4, 14000, CZ
(210) O-507472
(590) Barevná

(111) **337535**
(220) 13.09.2013
(320) 13.09.2013
(442) 02.01.2014

(151) 09.04.2014
(730) **PHASE, s.r.o.**, Selec 276, Selec, SK
(210) O-507543

(111) **337536**
(220) 13.09.2013
(320) 13.09.2013
(442) 02.01.2014
(151) 09.04.2014
(730) **Spudich Jan**, Na Dubině 180/15, Praha 4, 14700, CZ
(210) O-507544

(111) **337537**
(220) 13.09.2013
(320) 13.09.2013
(442) 02.01.2014
(151) 09.04.2014
(730) **INCHEBA PRAHA, spol. s r.o.**, Areál Výstaviště 67, Praha 7, 17000, CZ
(210) O-507547
(590) Barevná

(111) **337538**
(220) 13.09.2013
(320) 13.09.2013
(442) 02.01.2014
(151) 09.04.2014
(730) **Bestsport Arena, a.s.**, Českomoravská 2345/17, Praha 9, 19000, CZ
(210) O-507548

(111) **337539**
(220) 16.09.2013

(320) 16.09.2013
(442) 02.01.2014
(151) 09.04.2014
(730) **Doksanský Jiří**, Centrální 375, Zvole, 25245, CZ
(210) O-507550

(111) **337540**
(220) 13.09.2013
(320) 13.09.2013
(442) 02.01.2014
(151) 09.04.2014
(730) **Olivova dětská léčebna, o.p.s.**, Olivova 224, Říčany, 25101, CZ
(210) O-507551
(590) Barevná

(111) **337541**
(220) 16.09.2013
(320) 16.09.2013
(442) 02.01.2014
(151) 09.04.2014
(730) **Ringier Axel Springer CZ a.s.**, Komunardů 1584/42, Praha 7, 17000, CZ
(210) O-507555
(590) Barevná

(111) **337542**
(220) 16.09.2013
(320) 16.09.2013
(442) 02.01.2014
(151) 09.04.2014
(730) **Adam Pavel**, Kralupská 4, Úžice, 27745, CZ
(210) O-507556

Zápisy licenčních smluv k ochranným známkám

V této kapitole jsou zveřejněny zápisy licenčních smluv podle ustanovení § 18 odst. 1 zákona č. 441/2003 Sb.

Číslo zápisu	Vlastník	Nabyvatel licence	Druh licence	Datum uzavření licenční smlouvy	S účinností od data
168553	Doctor's Associates Inc., Bic Drive 325, 06461 Milford, CT, US	Zhářalová Jana, Lysolajské údolí 24/1, Praha 6 - Lysolaje, 16500, CZ	sublicence	17.10.2013	11.04.2014
168553	Doctor's Associates Inc., Bic Drive 325, 06461 Milford, CT, US	Castro Marim s.r.o., Lysolajské údolí 24/1, Praha 6 - Lysolaje, 16500, CZ	sublicence	17.10.2013	11.04.2014
168553	Doctor's Associates Inc., Bic Drive 325, 06461 Milford, CT, US	Zhářal Petr, Lysolajské údolí 24/1, Praha 6 - Lysolaje, 16500, CZ	sublicence	17.10.2013	11.04.2014
175004	KRÁTKÝ FILM PRAHA a.s., Šemberova 66/9, Olomouc, 77200, CZ	SAPH a.s., Šemberova 66/9, Olomouc - Město, 77200, CZ	nevýlučná	10.03.2014	11.04.2014
245796	B. Braun Medical s.r.o., V Parku 2335/20, Praha 4, 14800, CZ	Lékárna ATLAS s.r.o., Optátova 1a, Brno, 63700, CZ	nevýlučná	16.12.2013	09.04.2014
245797	B. Braun Medical s.r.o., V Parku 2335/20, Praha 4, 14800, CZ	Lékárna ATLAS s.r.o., Optátova 1a, Brno, 63700, CZ	nevýlučná	16.12.2013	09.04.2014
271992	Zelinářská unie Čech a Moravy, o.s., Krapkova 3, Olomouc, 77900, CZ	ZVO s.r.o., Přerov nad Labem 54, 28916, CZ	nevýlučná	08.08.2011	09.04.2014
271992	Zelinářská unie Čech a Moravy, o.s., Krapkova 3, Olomouc, 77900, CZ	Špitálský Miloš Ing., Přerov nad Labem 90, 28916, CZ	nevýlučná	25.03.2014	09.04.2014
313755	B. Braun Medical s.r.o., V Parku 2335/20, Praha 4, 14800, CZ	Lékárna ATLAS s.r.o., Optátova 1a, Brno, 63700, CZ	nevýlučná	16.12.2013	09.04.2014

Přehled obnov zápisu ochranných známek

Kapitola obsahuje údaje o ochranných známkách, u kterých byl na žádost vlastníka obnoven zápis podle ustanovení § 28 odst. 2 zákona č. 441/2003 Sb.

Číselný přehled											
90037	100162	107653	151440	162099	162100	162122	162184	162386	177869	178708	181369
181370	183537	184988	185667	185668	186009	186010	188287	188988	188989	188990	189645
190525	191168	191298	191299	191309	192873	192874	192990	193049	193050	195203	195444
196386	197490	198263	198264	199116	199233	200039	200112	200820	200993	202576	264613
264636	267044	267222	267223	267993	268668	268669	268670	268703	268704	268724	268734
268799	268800	268817	269237	269238	269349	269415	269424	269497	269855	269937	269957
269968	269977	269978	270019	270023	270024	270100	270216	270258	270300	270301	270302
270303	270306	270307	270308	270309	270325	270326	270329	270330	270667	270679	270710
270785	270786	270869	270952	271083	271084	271197	271510	271513	271514	271653	271697
271792	271794	271795	271796	271797	271798	271855	271987	272297	272302	272365	272632
272665	272729	273231	273554	273887	273951	274084	274085	274167	274212	274213	274492
274642	274643	274644	275148	275180	275326	275328	275527	275648	275841	275852	276352
276353	276467	276555	276562	276786	277136	278020	278412	279163	279164	279174	279186
281672	281733	282205	283772	295069	304526	304707	306920				

Obnovy zápisu ochranných známek

(111) **90037**
(220) 16.06.1894
(151) 16.06.1894
(540)



(730) **Siemens Rail Automation Holdings Limited**, Faraday House Sir William Siemens Square Frimley, Camberley, Surrey, GB
(740) Čermák a spol., JUDr. Karel Čermák, Elišky Peškové 15/735, Praha 5, 15000
(510) Železniční brzdící přístroje, návěstní přístroje železniční, pumpové stroje a všechny ostatní stroje a součástky strojů, vyjma hospodářské stroje (s prioritou od 16.6.1894); Usměrňovače střídavého proudu, fotoelektrické články, elektrické přístroje pro regulaci proudu a napětí, mechanická a světelná zařízení, železniční návěstí, světelné signální desky, elektrické kontrolní přístroje, hydraulické brzdy pro jiná vozidla než železniční, jejich součásti a příslušenství (priorita od 21.5.1954 - sloučení s ochrannou známkou č. 152085).
(511) 7, 9, 12
(210) O-1621

(111) **100162**
(220) 07.04.1944
(151) 07.04.1944
(540)

FLAVOBION

(730) **Takeda GmbH**, Byk-Gulden-Str. 2, 78467 Konstanz, DE
(740) PATENTSERVIS Praha a.s., Na Podkovce 281/10, Praha 4, 14700
(510) (5) farmaceutické přípravky.
(511) 5
(210) O-884

(111) **107653**
(220) 10.05.1944
(151) 10.05.1944
(540)

(730) **AVEFLOR, a.s.**, Budčeves 26, Kopidlno, 50732, CZ
(740) Dipl. Ing. Margita Nedomlelová, Štrauchova 932, Jičín, 50601
(510) (5) léčiva, lučební výrobky pro léčebné účely a péči o zdraví, farmaceutické drogy, prostředky pro ničení zvířat a rostlin, pasteurizační prostředky a ochranné prostředky (desinfekční prostředky).
(511) 5
(210) O-1013

(111) **151440**
(220) 23.04.1954
(151) 10.05.1954
(540)



(730) **ELITEX Machinery, s.r.o.**, Nádražní 104, Kdyně, 34506, CZ
(510) (7) textilní stroje všeho druhu.
(511) 7
(210) O-1702

(111) **162099**
(220) 30.04.1974
(151) 30.09.1974
(540)

SOLMIO

(730) **Zenit, spol. s r.o.**, Pražská 162, Čáslav, 28612, CZ
(740) JUDr. Kislíngrová Marcela, advokát, Sladkovského 767, Pardubice, 53002
(510) (3) mycí pasta na ruce.
(511) 3
(210) O-47866

(111) **162100**
(220) 30.04.1974
(151) 30.09.1974
(540)

SOLMIX

(730) **Zenit, spol. s r.o.**, Pražská 162, Čáslav, 28612, CZ
(740) JUDr. Kislíngrová Marcela, advokát, Sladkovského 767, Pardubice, 53002
(510) (3) mycí pasta na ruce.
(511) 3
(210) O-47867

(111) **162122**
(220) 26.08.1974
(151) 25.10.1974
(540)

VINEA

(730) **Kofola a.s.**, Rajecká Lesná 1, 013 15 Rajecká Lesná, SK
(740) Čermák a spol., Mgr. Lukáš Lorenc, advokát, Národní 32, Praha 1, 11000
(510) (32) nealkoholický osvěžující nápoj.
(511) 32
(210) O-48099

(111) **162184**
(220) 01.04.1974
(151) 20.01.1975
(540)

WINTERMINTS

(730) **WM. WRIGLEY JR. COMPANY, společnost zřízená podle zákonů státu Delaware**, 410 North Michigan Avenue, Chicago, IL, US
(740) Rott, Růžička & Guttman Patentové, známkové a advokátní kanceláře, JUDr. Vladimír Rott, Vinohradská 37, Praha 2, 12000
(510) (30) káva, čaj, kakao, cukr, rýže, tapioka, ságo, kávové náhražky; mouka a obilné výrobky určené k lidské výživě, např. ovesné vločky apod.; nápoje z kávy, kakaa nebo čokolády; chléb, suchary a sušenky, koláče a jemné pečivo a cukrovinky; zmrzlina, med, sirup z melasy, kvasnice, prášky do pečiva; sůl, hořčice, pepř, ocet, chuťové omáčky; koření, led.

(511) 30
(210) O-47817

(111) **162386**
(220) 02.07.1974
(151) 21.05.1975
(540)

ELNA

(730) **ELNA KABUSHIKI KAISHA**, 8-11, Shin Yokohama 3 chome, Kouhoku-ku, Yokohama-shi, Kanagawa-ken, JP
(740) Společná advokátní kancelář Vsetečka Zelený Švorčík Kalenský a partneři, JUDr. Michal Havlík, Hálkova 2, Praha 2, 12000
(510) (9) kondenzátory, destičky s plošnými obvody, polovodičové prvky, odpory, zařízení pro zapojování a přerušování elektrických okruhů, baterie a suché články.
(511) 9
(210) O-48016

(111) **177869**
(220) 19.05.1994
(151) 29.06.1994
(540)



(730) **Igristoe-trading CZ, s.r.o.**, Nádražní 471, Kyjov, 69701, CZ
(740) RETROPATENT s.r.o., Mgr. Kamil Kolátor, Dolní nám. 5/679, Jablonec nad Nisou, 46601
(510) (33) perlivé (sycené) víno.
(511) 33
(210) O-89567

(111) **178708**
(220) 31.05.1994
(151) 04.08.1994
(540)



(730) **DEKOS R, s.r.o.**, Voděradská 2152, Říčany, 25101, CZ
(740) Rudolf Darník, Jupiterova 1186/10, Praha 10 - Uhřetěves, 10400
(510) Papír a výrobky z papíru, zejména sáčky, připešky, tácky, předměty osobní hygieny, kancelářské potřeby; výrobky z plastických hmot, zejména mikrotenové sáčky, tašky, kelímky, pohárky, misky, folie, technické motouzy, celofán a výrobky z celofánu; hliníková folie a výrobky z této folie; drogistické a kosmetické výrobky, zejména prací a čistící přípravky, mýdlo, šampony, parfemační a desodoranti kosmetické prostředky, krémy; projektová a stavební činnost.
(511) 3, 6, 16, 17, 22, 37, 42
(210) O-90076

(111) **181369**
(220) 22.04.1994
(151) 30.11.1994
(540)

ARMATURKA Vranová Lhota

(730) **Armatorka Vranová Lhota, a.s.**, Vranová Lhota č.p. 1, 57101, CZ
(740) Ing. Petr Soukup, patentový a známkový zástupce, Vídeňská 8, Olomouc, 77200
(510) Průmyslové a sanitární armatury všeho druhu, zejména ventily (pojistné, redukční, regulační, uzavírací, zpětné, odvzdušňovací, odvětrávací, manometrové a speciální, např. pro hasicí zařízení), kohouty (plnicí a vypouštěcí, manometrové, vzdušní), klapky, kulové uzávěry, šoupátka, včetně potravinářských a chemických provedení, armatury z plastu; zařízení pro úpravu tekutin (filtry, odolejovače, odlučovače, maznice, odkapnice); příslušenství armatur a potrubí (šroubení, manopříslušenství, foukačky, otočné spojky, odvaděče kondenzátu); odlitky a výkovky, zejména z barevných kovů; plastové a kovové výlisky, zápusťky; modely a formy; vývoj; opravy; obchodní a projektová činnost v oblasti průmyslových armatur a rozvodů tekutin.
(511) 6, 7, 9, 11, 17, 20, 37, 42
(210) O-88875

(111) **181370**
(220) 22.04.1994
(151) 30.11.1994
(540)

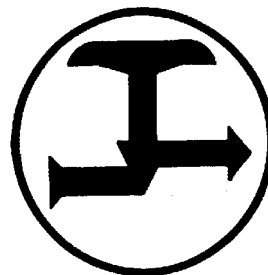

(730) **Armatorka Vranová Lhota, a.s.**, Vranová Lhota č.p. 1, 57101, CZ
(740) Ing. Petr Soukup, patentový a známkový zástupce, Vídeňská 8, Olomouc, 77200
(510) Průmyslové a sanitární armatury všeho druhu, zejména ventily (pojistné, redukční, regulační, uzavírací, zpětné, odvzdušňovací, odvětrávací, manometrové a speciální, např. pro hasicí zařízení), kohouty (plnicí a vypouštěcí, manometrové, vzdušní), klapky, kulové uzávěry, šoupátka, včetně potravinářských a chemických provedení, armatury z plastu; zařízení pro úpravu tekutin (filtry, odolejovače, odlučovače, maznice, odkapnice); příslušenství armatur a potrubí (šroubení, manopříslušenství, foukačky, otočné spojky, odvaděče kondenzátu); odlitky a výkovky, zejména z barevných kovů; plastové a kovové výlisky, zápusťky; modely a formy; vývoj; opravy; obchodní a projektová činnost v oblasti průmyslových armatur a rozvodů tekutin.
(511) 6, 7, 9, 11, 17, 20, 37, 42
(210) O-88876

(111) **183537**
(220) 14.02.1994
(151) 20.03.1995
(540)



(730) **Novák Pavel**, Textilní 191/1, Ústí nad Labem, 40001, CZ
(740) UNIPATENT, Ing. Jiří Chlustina, J.Masaryka 43-47, Praha 2 - Vinohrady, 12000
(510) Provádění inženýrských staveb včetně technické vybavenosti sídlištních celků; provádění průmyslových staveb; provádění bytových a občanských staveb; ubytovací služby v ubytovacích zařízeních včetně provozování hostinských činností v těchto zařízeních.
(511) 37, 42
(210) O-86865

(111) **185667**
(220) 11.05.1994
(151) 12.06.1995
(540)



(730) **HP TRONIC Zlín, s r.o.**, Prštné - Kútiky 637, Zlín, 76001, CZ
(740) Ing. Jarmila Javoříková, Křiby 4904, Zlín, 76005
(510) (11) kompaktní zářivky, spořivé žárovky, zářivkové trubice, žárovky, zářivky.
(511) 11
(210) O-89364

(111) **184988**
(220) 27.04.1994
(151) 22.05.1995
(540)

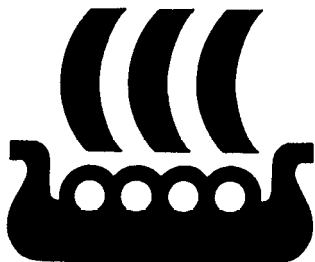

(730) **Yara International ASA**, Bygdoy allé 2, N-0202 Oslo, NO
(740) KOREJZOVÁ & SPOL., v.o.s., JUDr. Petra Korejzová, Korunní 810/104 E, Praha 10, 10100
(510) (1) chemické výrobky pro průmyslové a vědecké účely, chemické výrobky určené pro fotografii, zemědělství, zahradnictví a lesnictví, pryskyřice umělé, plastické hmoty v surovém stavu (v prášku, v pastách nebo v tekutém stavu), půdní hnojiva přírodní a umělá, hasící prostředky, prostředky pro kalení a pro svařování, chemické prostředky pro konzervování potravin, třísloviny, průmyslová pojidla.
(511) 1
(210) O-88992

(111) **185668**
(220) 11.05.1994
(151) 12.06.1995
(540)



(730) **HP TRONIC Zlín, s.r.o.**, Prštné - Kútiky 637, Zlín, 76001, CZ
(740) Ing. Jarmila Javoříková, Křiby 4904, Zlín, 76005
(510) Kuchyňské elektrospotřebiče, záznamová média, audio a video technika, fólie pro domácnost, filtry do kávovarů a vysavačů, nízkowattové kompaktní zářivky.
(511) 7, 9, 11, 17
(210) O-89365

(111) **186009**
(220) 29.03.1995
(151) 26.06.1995
(540)

U NEDBÁLKŮ

(730) **JUDr. Ing. Rostislav Nedbálek**, Nedbalova 480/17, Brno, 62300, CZ
(740) Ing. Dohnal Jiří, patentový zástupce, Nedbalova 29, Brno, 62300
(510) Činnost v oblasti organizačního a ekonomického poradenství; hostinské, restaurační a hotelové služby; obstaravatelská a zprostředkovatelská činnost ve výše uvedených oborech včetně v oblasti nákupu a prodeje zboží.
(511) 35, 36, 42
(210) O-98721

(111) **186010**
(220) 29.03.1995
(151) 26.06.1995
(540)



(730) **JUDr. Ing. Rostislav Nedbálek**, Nedbalova 480/17, Brno, 62300, CZ
(740) Ing. Dohnal Jiří, patentový zástupce, Nedbalova 29, Brno, 62300
(510) Činnost v oblasti organizačního a ekonomického poradenství; hostinské, restaurační a hotelové služby; obstaravatelská a zprostředkovatelská činnost ve výše uvedených oborech včetně v oblasti nákupu a prodeje zboží.
(511) 35, 36, 42
(210) O-98722

(111) **188287**
(220) 22.04.1994
(151) 20.02.1996
(540)



(730) **Armaturka Vranová Lhota, a.s.**, Vranová Lhota č.p. 1, 57101, CZ
(740) Ing. Petr Soukup, patentový a známkový zástupce, Vídeňská 8, Olomouc, 77200
(510) (6) otočné spojky zejména pro trubkové šroubení, odlitky a výkovky zejména z barevných kovů, kovové výlisky, zápusťky a formy zejména pro armatury; (7) průmyslové a sanitární armatury všeho druhu zejména ventily (pojistné, redukční, regulační, uzavírací, zpětné, odvzdušňovací, odvětrávací, manometrové a speciální např. pro hasicí zařízení), kohouty (plnicí a vypouštěcí, manometrové, vzdušní), klapky, kulové uzávěry, šoupátka včetně potravinářských a chemických provedení, zařízení pro úpravu tekutin (odolejovače, odlučovače, maznice, odkapnice); (9) manopříslušenství, zejména pro armatury a potrubí; (11) filtry zejména pro úpravu tekutin; (17) armatury z plastu, plastové výlisky zejména pro výrobky ve třídě 7; (20) modely a modelová zařízení zejména pro výrobu armatur; (37) opravy průmyslových armatur a rozvodů tekutin; (42) vývoj a projektová činnost v oblasti průmyslových armatur a rozvodů tekutin.
(511) 6, 7, 9, 11, 17, 20, 37, 42
(210) O-88877

(111) **188988**
(220) 07.09.1994
(151) 19.03.1996
(540)



(730) **Heineken Česká republika, a.s.**, U Pivovaru 1, Krušovice, 27053, CZ
(740) Kyjovský, Blažek & kolegové, advokátní kancelář, JUDr. Milan Kyjovský, Poštovská 8c, Brno, 60100
(510) (32) pivo.
(511) 32
(210) O-92397

(111) **188989**
(220) 07.09.1994
(151) 19.03.1996
(540)



(730) **Heineken Česká republika, a.s.**, U Pivovaru 1, Krušovice, 27053, CZ
(740) Kyjovský, Blažek & kolegové, advokátní kancelář, JUDr. Milan Kyjovský, Poštovská 8c, Brno, 60100
(510) (32) pivo.
(511) 32
(210) O-92398

(111) **188990**
(220) 07.09.1994
(151) 19.03.1996
(540)



(730) **Heineken Česká republika, a.s.**, U Pivovaru 1, Krušovice, 27053, CZ
(740) Kyjovský, Blažek & kolegové, advokátní kancelář, JUDr. Milan Kyjovský, Poštovská 8c, Brno, 60100
(510) (32) pivo.
(511) 32
(210) O-92399

(111) **189645**
(220) 06.05.1994
(151) 29.04.1996
(540)

SVĚT KOBERCŮ

(730) **MIKLESA, s.r.o.**, Stará Kysibelská 645/71, Karlovy Vary - Drahovice, 36001, CZ
(740) JUDr. Pavel Tomek, advokát, Polská 4, Karlovy Vary, 36020
(510) (1) tmely a lepidla průmyslová; (2) barvy; (6) garnýže kovové, žaluzie kovové, lišty kovové; (16) lepidla kancelářská a pro domácnost; (17) lišty z plastických hmot; (19) žaluzie nekovové, stropní desky včetně lišt, ne z kovu; (20) garnýže dřevěné, zrcadla, lišty dřevěné; (24) záclony a další textilie; (27) podlahové krytiny a kryty, koberce lisované, smyčkové, velurové, řezané smyčky, kusové koberce, běhouny, linolea, tapety.
(511) 1, 2, 6, 16, 17, 19, 20, 24, 27
(210) O-89245

(111) **190525**
(220) 27.05.1994
(151) 21.05.1996
(540)



(730) **Jan Pondělík**, Dvorec 248, Nepomuk, 33501, CZ
(740) JUDr. Aleš Zábřeh, advokát a patentový zástupce, Na Beránce 2, Praha 6, 16000
(510) (29) potraviny, jako jsou maso, vejce, mléko a mlékařské výrobky, jedlé oleje a tuky, potraviny v konzervách a ostatní potraviny obsažené ve tř. 29; (30) potraviny, zejména pekárenské a cukrárenské výrobky všeho druhu; (32) nealkoholické nápoje.

(511) 29, 30, 32
(210) O-89905

(111) **191168**
(220) 09.02.1994
(151) 24.06.1996
(540)

Macworld

(730) **IDG Czech Republic, a.s.**, Seydlerova 2451, Praha 5 - Nové Butovice, 15800, CZ
(510) (35) pomoc při obchodu; (41) vydávání novin a časopisů.
(511) 35, 41
(210) O-86498

(111) **191298**
(220) 03.05.1994
(151) 24.06.1996
(540)

pegatex

(730) **PEGAS NONWOVENS s. r. o.**, Přímětická 86, Znojmo, 66904, CZ
(740) KANIA SEDLÁK SMOLA Patentová kancelář, Ing. Veronika Zemanová, Mendlovo nám. 1a, Brno, 60300
(510) (16) propagační materiály, tiskoviny; (24) netkané textilie z polypropylenu, netkané textilie z polypropylenu a jejich kombinace s mikrovláknými a homogenními fóliemi z polypropylenu a s jinými druhy netkaných textilií, netkané textilie z polyetyleny a polyesteru.
(511) 16, 24
(210) O-89122

(111) **191299**
(220) 03.05.1994
(151) 24.06.1996
(540)

pegas-agro

(730) **PEGAS NONWOVENS s. r. o.**, Přímětická 86, Znojmo, 66904, CZ
(740) KANIA SEDLÁK SMOLA Patentová kancelář, Ing. Veronika Zemanová, Mendlovo nám. 1a, Brno, 60300
(510) (16) propagační materiály, tiskoviny; (24) netkané textilie z polypropylenu, netkané textilie z polypropylenu a jejich kombinace s mikrovláknými a homogenními fóliemi z polypropylenu a s jinými druhy netkaných textilií, netkané textilie z polyetyleny a polyesteru.
(511) 16, 24
(210) O-89123

(111) **191309**
(220) 11.05.1994
(151) 24.06.1996
(540)

BEAUTY

(730) **INTERCHAM s.r.o.**, Terasovitá 955, Praha 4, 14000, CZ
(740) Bohemia Patent, Ing. Jana Vanděliková, Vodičkova 791/41, Praha 1 -
Nové Město, 11000
(510) (35) mezinárodní veletrh kosmetiky, kadeřnictví a odborných soutěží.
(511) 35
(210) O-89410

(111) **192873**
(220) 22.06.1994
(151) 21.08.1996
(540)

HELIGRIP

(730) **Iscar Ltd.**, P.O.Box 11, Tefen, IL
(740) Čermák Hofejš Myslíl a spol., JUDr. Karel Čermák, advokát, Národní 32,
Praha 1, 11000
(510) (7) stroje a obráběcí stroje a jejich součásti a příslušenství, zejména přesné
nástroje, nástroje pro obrábění, řezání, frézování, drážkování, vrtání,
soustružení a oddělování a jejich součásti a příslušenství.
(511) 7
(210) O-90763

(111) **192874**
(220) 22.06.1994
(151) 21.08.1996
(540)

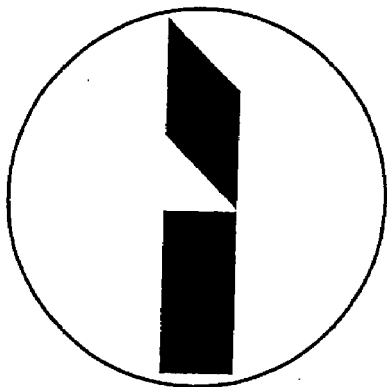

(730) **Iscar Ltd.**, P.O.Box 11, Tefen, IL
(740) Čermák a spol., JUDr. Karel Čermák, Elišky Peškové 15/735, Praha 5,
15000
(510) (7) stroje a obráběcí stroje a jejich součásti a příslušenství, zejména přesné
nástroje, nástroje pro obrábění, řezání, frézování, drážkování, vrtání,
soustružení a oddělování a jejich součásti a příslušenství.
(511) 7
(210) O-90764

(111) **192990**
(220) 17.10.1994
(151) 22.08.1996
(540)

Královský pivovar Krušovice

(730) **Heineken Česká republika, a.s.**, U Pivovaru 1, Krušovice, 27053, CZ
(740) Advokátní kancelář, JUDr. Milan Kyjovský, advokát, Poštovská 8c, P.P.
225, Brno, 60100
(510) (31) slad; (32) pivo, nealkoholické nápoje.
(511) 31, 32
(210) O-93290

(111) **193049**
(220) 13.12.1994
(151) 22.08.1996
(540)

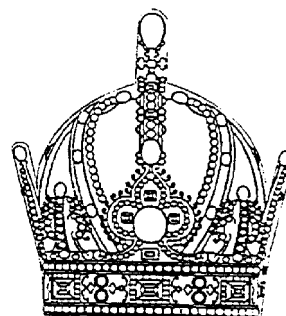

(730) **Heineken Česká republika, a.s.**, U Pivovaru 1, Krušovice, 27053, CZ
(740) Advokátní kancelář, JUDr. Milan Kyjovský, advokát, Poštovská 8c, P.P.
225, Brno, 60100
(510) (31) slad; (32) pivo, nealkoholické nápoje.
(511) 31, 32
(210) O-95274

(111) **193050**
(220) 13.12.1994
(151) 22.08.1996
(540)



(730) **Heineken Česká republika, a.s.**, U Pivovaru 1, Krušovice, 27053, CZ
(740) Advokátní kancelář, JUDr. Milan Kyjovský, advokát, Poštovská 8c, P.P.
225, Brno, 60100
(510) (31) slad; (32) pivo, nealkoholické nápoje.
(511) 31, 32
(210) O-95275

(111) **195203**
(220) 26.09.1994
(151) 25.11.1996
(540)

FLORET

(730) **ECOLAB Znojmo, spol. s r. o.**, Václavské náměstí 1, Znojmo, 66902, CZ
(740) KANIA, SEDLÁK, SMOLA Patentová a známková kancelář, Ing. František Kania, Mendlovo nám. 1a, Brno, 60300
(510) (1) koncentrovaná kapalná hnojiva k přípravě závlivky pro přihnojování květin, okrasných rostlin, zeleniny a drobného ovoce.
(511) 1
(210) O-92800

(111) **195444**
(220) 03.02.1995
(151) 26.11.1996
(540)

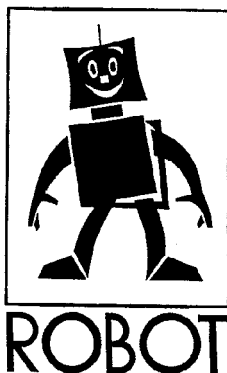

(730) **ROBOT s.r.o.**, Zlonínská 732/10, Praha 8, 18200, CZ
(740) HALAXOVÁ & HALAXOVÁ, TETRAPAT, RNDr. Zdeňka Halaxová, Dukelská 891/4, Olomouc, 77200
(510) (41) nakladatelská činnost, vydavatelská činnost; (42) poskytování software (prodej hotových programů na základě smlouvy s autory nebo vyhotovení programů na zakázku).
(511) 41, 42
(210) O-96955

(111) **196386**
(220) 09.03.1995
(151) 03.01.1997
(540)



(730) **Milan Vaďura**, U Dvora 1439, Uherské Hradiště, 68605, CZ
(740) HALAXOVÁ & HALAXOVÁ, TETRAPAT, RNDr. Zdeňka Halaxová, Dukelská 891/4, Olomouc, 77200
(510) (31) zemědělské a zahradnické výrobky, živá zvířata; (37) stavby podzemní a nadzemní, elektro, plyn a vodoinstalatérství; (39) silniční doprava; (42) projekční činnost ve stavebnictví.
(511) 31, 37, 39, 42
(210) O-98096

(111) **197490**
(220) 07.03.1995
(151) 25.02.1997
(540)



(730) **LOLA NOVÁČEK s.r.o.**, Sudova 5/16, Olomouc, 77900, CZ
(510) (6) zámečnické svorky, spojový materiál, panty, zámky a kování, portály, mříže, doplňky z kovů vč. obkladů z nerezového i mosazného plechu, kovářské výrobky, umělecko-kovářské výrobky z železa a barevných kovů; (7) brusné kotouče; (8) kladiva, šroubováky, nůžky a další pracovní nástroje, vrtáky, pilové listy; (9) vodováhy, svinovací metry; (19) okna, dveře; (20) kovový nábytek; (42) zámečnické práce.
(511) 6, 7, 8, 9, 19, 20, 42
(210) O-95819

(111) **198263**
(220) 19.04.1994
(151) 26.03.1997
(540)



(730) **Steinocherová Ivana Ing.**, Malostranské nám. 203/14, Praha 1, 11800, CZ
(740) ČERVENKA, KLEINTOVÁ, TURKOVÁ Patentová, známková a advokátní kancelář, Jana Turková, Anny Letenské 34/7, Praha 2, 12000
(510) (3) přípravky pro bělení, mýdla, parfumerie, vonné oleje, vlasové vody (lotions), zubní pasty, dezodoranty, toaletní přípravky; (5) výrobky lékařnické, veterinární, hygienické, diabetické, potraviny pro pro batolata, náplastě, obvazy, materiály pro plombování zubů a pro zubní otisky, dezinfekční přípravky, výrobky pro hubení škodlivých zvířat, fungicidy, herbicidy, cigarety bez tabáku k lékařským účelům; (10) chirurgické přístroje a zařízení lékařské, zubní a veterinářské, údy, oči a umělé zuby, orthopedické potřeby, materiál na sešívání ran, aparáty, instrumenty a předměty lékařské, speciální nábytek k lékařským účelům, gumové potřeby hygienické, orthopedické bandáže; (32) šumivé nápoje, sirupy a jiné přípravky k zhotovování nápojů, minerální vody.
(511) 3, 5, 10, 32
(210) O-88780

(730) **Milan Vaďura**, U Dvora 1439, Uherské Hradiště, 68605, CZ
(740) HALAXOVÁ & HALAXOVÁ, TETRAPAT, RNDr. Zdeňka Halaxová, Dukelská 891/4, Olomouc, 77200
(510) (31) zemědělské a zahradnické výrobky, živá zvířata; (37) stavby podzemní a nadzemní, elektro, plyn a vodoinstalatérství; (39) silniční doprava; (42) projekční činnost ve stavebnictví.
(511) 31, 37, 39, 42
(210) O-98096

(111) **198264**
(220) 19.04.1994
(151) 26.03.1997

(540) **LÉKÁRNA U ČERNÉHO ORLA**

(730) **Steinocheroová Ivana Ing.**, Malostranské nám. 203/14, Praha 1, 11800, CZ
(740) ČERVENKA, KLEINTOVÁ, TURKOVÁ Patentová, známková a advokátní kancelář, Jana Turková, Anny Letenské 34/7, Praha 2, 12000
(510) (3) přípravky pro bělení, mýdla, parfumerie, vonné oleje, vlasové vody (lotions), zubní pasty, dezodoranty, toaletní přípravky; (5) výrobky lékařnické, veterinární, hygienické, diabetické, potravinové pro batolata, náplastě, obvazy, materiály pro plombování zubů a pro zubní otisky, dezinfekční přípravky, výrobky pro hubení škodlivých zvířat, fungicidy, herbicidy, cigarety bez tabáku k lékařským účelům; (10) chirurgické přístroje a zařízení lékařské, zubní a veterinářské, údy, oči a umělé zuby, orthopedické potřeby, materiál na sešívání ran, aparáty, instrumenty a předměty lékařské, speciální nábytek k lékařským účelům, gumové potřeby hygienické, orthopedické bandáže; (32) šumivé nápoje, sirupy a jiné přípravky k zhotovování nápojů, minerální vody.
(511) 3, 5, 10, 32
(210) O-88781

(111) **199116**
(220) 03.05.1994
(151) 29.04.1997
(540)

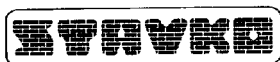

(730) **Jiří Kotas**, Libštát 220, 51203, CZ
(740) JUDr. Aleš Zábrš, advokát a patentový zástupce, Na Beránce 2, Praha 6, 16000
(510) (37) služby ve stavebnictví, zejména stavby a opravy včetně modernizací a rekonstrukcí.
(511) 37
(210) O-89115

(111) **199233**
(220) 09.01.1995
(151) 29.04.1997
(540)

MAXBIKE

(730) **Ing. Jiří Janečko**, Malenovice 149, 73911, CZ
(740) HALAXOVÁ & HALAXOVÁ, TETRAPAT, RNDr. Zdeňka Halaxová, Dukelská 891/4, Olomouc, 77200
(510) (12) jízdní kola, příslušenství, náhradní díly, výzbroj a výstroj.
(511) 12
(210) O-95976

(111) **200039**
(220) 10.03.1994
(151) 26.05.1997
(540)

SUPERMAL

(730) **BARVY A LAKY HOSTIVAŘ, a.s.**, Průmyslová 11, Praha 10 - Hostivař, 10219, CZ
(740) RNDr. Marek Moša, Ph.D., patentový zástupce, Mečeříž 213, Mečeříž, 29477
(510) (2) barvy, zejména malířské barvy.

(511) 2
(210) O-87696

(111) **200112**
(220) 06.02.1995
(151) 26.05.1997
(540)



(730) **Unie fyzioterapeutů České republiky**, Antala Staška 1670/80, Praha 4, 14046, CZ
(740) HALAXOVÁ & HALAXOVÁ, TETRAPAT, RNDr. Zdeňka Halaxová, Dukelská 891/4, Olomouc, 77200
(510) (35) poradenství, propagace, zprostředkovatelství; (41) činnost vzdělávací a nakladatelská; (42) zprostředkovatelská činnost na poli zahraničních styků.
(511) 35, 41, 42
(210) O-96979

(111) **200820**
(220) 20.07.1994
(151) 26.06.1997
(540)



(730) **Phoenix-Zeppelin, spol. s r.o.**, Lipová 72, Modletice, 25170, CZ
(740) JUDr. Jiří Hrádek, Ph.D., LL.M., Přecechtělova 16/2393, Praha 5, 15500
(510) (4) průmyslové oleje a tuky, mazadla; (7) motory, zemědělské nářadí v jiné třídě neuvedené; (9) aparáty a přístroje vědecké, geodetické, elektrické, hasicí přístroje; (11) přístroje pro osvětlení, topení; (12) vozidla, dopravní prostředky pozemní jako rypadla, nakladače, rypadla-nakladače, dozery, dempřy, speciální stroje a zařízení, jeřáby, stroje pro zakládání, vozíky, motory, dopravní prostředky vzdušné a vodní; (37) opravy stavebních strojů, opravy zemědělských strojů, opravy a rekonstrukce určených technických dopravních zařízení (elektrická a zdvihací), leasingová činnost v oblasti stavebních strojů; (35) zprostředkování obchodních záležitostí.
(511) 4, 7, 9, 11, 12, 35, 37
(210) O-91317

(111) **200993**
(220) 05.04.1995
(151) 26.06.1997
(540)

HEROS

(730) **Karel Rozsypal HEROS**, Lipenská 298/48, Olomouc, 77200, CZ
(740) HALAXOVÁ & HALAXOVÁ, TETRAPAT, RNDr. Zdeňka Halaxová,
Dukelská 891/4, Olomouc, 77200
(510) (6) formy a jiné výrobky z kovu; (10) přístroje a nástroje lékařské,
zubolékařské a zvěrolékařské používané také v lékárnách; (11) zařízení
osvětlovací, topná, pro chlazení, sušení a zařízení zdravotnická.
(511) 6, 10, 11
(210) O-98961

(111) **202576**
(220) 27.06.1994
(151) 26.08.1997
(540)

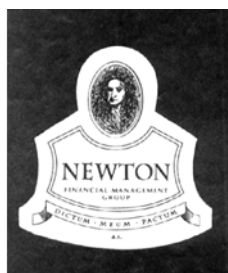

(730) **NEWTON Holding, a.s.**, Politických vězňů 10/912, Praha 1, 11000, CZ
(740) Šachta, Zmeškal & partneři, Ing. Václav Kratochvíl, Radlická 28/663,
Praha 5, 15000
(510) (36) činnost obchodníka s cennými papíry a poradenství v oblasti
investičního bankovníctví.
(511) 36
(210) O-90878

(111) **264613**
(220) 27.10.2003
(151) 23.07.2004
(540)



(730) **MONOMETAL nástroje s.r.o.**, Letiště 404, Mošnov, 74251, CZ
(510) (7) nástroje a nářadí poháněné motorem /vrtáky, frézy/; (8) nástroje a
nářadí poháněné ručně; (37) ostření obráběcích nástrojů /vrtáky, frézy,
výstružníky/.

(511) 7, 8, 37
(210) O-197347

(111) **264636**
(220) 29.10.2003
(151) 23.07.2004
(540)



(730) **Resl Aleš**, Pivovarská 662, Česká Skalice, 55203, CZ
(510) (3) kosmetické prostředky.
(511) 3
(210) O-197423

(111) **267044**
(220) 26.01.2004
(151) 26.10.2004
(540)

**KVALITA profi partner pro PROFI
KLIENTY.**

(730) **Kvalita - družstvo služeb**, Dvořákova 383/17, České Budějovice, 37001,
CZ
(510) (3) prostředky na čištění a leštění, ochranné krémy, šampony; (7) úklidové
stroje; (37) kompletní úklidové práce - čištění budov, čištění oken, úklid
interiérů, dezinfekce.
(511) 3, 7, 37
(210) O-342469

(111) **267222**
(220) 08.03.2004
(151) 26.10.2004
(540)

BALAK, a.s.

(730) **BARVY A LAKY HOSTIVAŘ, a.s.**, Průmyslová 11, Praha 10, Hostivař,
10219, CZ
(740) RNDr. Marek Moša, Ph.D., patentový zástupce, Mečeříž 213, Mečeříž,
29477
(510) (1) chemické přípravky pro výrobu barev; (2) veškeré druhy barev, laků a
nátěrů zařazené v této třídě; (17) izolační nátěry.
(511) 1, 2, 17
(210) O-343879

(111) **267223**
(220) 08.03.2004
(151) 26.10.2004
(540)

KRASTENOL

(730) **BARVY A LAKY HOSTIVAŘ, a.s.**, Průmyslová 11, Praha 10, Hostivař,
10219, CZ
(740) RNDr. Marek Moša, Ph.D., patentový zástupce, Mečeříž 213, Mečeříž,
29477
(510) (2) veškeré druhy barev, laků a nátěrů zařazené v této třídě; (17) izolační
nátěry.
(511) 2, 17
(210) O-343880

(111) **267993**
(220) 19.04.2004
(151) 29.11.2004
(540)



(730) **Hradecký Vojtěch**, Bavorova 24, Strakonice, 38601, CZ
(740) Mgr. Karel Marek, advokát, Staré Prachatice 40, Prachatice, 38301
(510) (4) alkohol (jako palivo), barvy (olej pro -), benzin (pohonná směs), dřevěné uhlí (palivo), dřevo palivové, líh denaturovaný, lůj, mazací oleje, mazací tuky, mazadla, mazadla pro řemeny, nafta motorová, odprašnění (směsi pro -), olej jako palivo, olej motorový, olej řepkový pro průmyslové účely, olej slunečnicový pro průmyslové účely, olej sójový (přípravky z -) proti přilnavosti kuchyňského nádobí, olej zvlhčující, oleje mazací, paliva, paliva na bázi alkoholu, paliva, pohonné látky, palivové dřevo, plyn pro osvětlení, ropa, řemeny (maziva pro -), řemeny (vosky pro -), řemeny hnací (protiskluzové přípravky pro -), řezání (chladicí olejové kapaliny pro -), smotky papírové pro zapalování, stearin, svíčky pro noční osvětlení, tuky pro svícení, tuky průmyslové, uhelný prach (palivo), uhlí, uhlí dřevěné (palivo), vázání prachu (přípravky na -) pro zametání, vazelína pro průmyslové účely, vosk jako surovina, vosk na svícení, vosk pro průmyslové účely, vosk včelí; (7) acetylen (čisticí zařízení na -), armatury pro parní kotle, brzdové čelisti, s výjimkou brzdových čelistí pro vozidla, brzdy (díly -), nikoliv pro motorová vozidla, cívký (části strojů), cukr (stroje na výrobu -), čerpadla (části strojů, motorů a hnacích strojů), čerpadla (stroje), čerpadla mazací, čerpadla na pivo, čerpadla na stlačený vzduch, čerpadla odstředivá, čerpadla pro vytápěcí zařízení, čisticí přístroje parní, čisticí stroje silniční (s vlastním pohonem), dmyhadla pro stlačování, odsávání a dopravu plynů, dmyhadla, výtlačné ventilátory, dojícní stroje, dopravníky (pásky pro -), dopravníky (stroje), dopravníky pásové, dopravníky pneumatikové, dopravníky potrubní pneumatikové, etiketovací stroje, hydraulické hnací stroje a motory, hydraulické otvírače a zavírače dveří (části strojů), klikové skříně pro stroje, motory a hnací stroje, kliky (části strojů), kloubové spojky, kompresory (stroje), kompresory pro chladicí zařízení, kompresory vzduchové (zařízení garáží), kondenzační zařízení, kondenzát (odvážče -), kondenzátory (parní) (části strojů), kondenzátory vzduchové, manipulační zařízení pro nakládání a vykládání, manipulatory (stroje), automatické, máselnice strojní, mechanismy pohonné, jiné než pro pozemní vozidla, míchačky, minerální vody (zařízení na výrobu -), mlékárenské stroje, mlýnské kameny, nakládací rampy, odpad (stroje na třídění -), odpad (zařízení na třídění a zpracování -), odprašnění (čisticí zařízení pro -), odsávací stroje pro průmyslové účely, odstopkovačky (stroje), parní kotle, pivní čerpadla, pivo (zařízení na stáčení -) pod tlakem, pivovary (stroje pro -), sekačky (stroje), uzavírání lahví (stroje na -), uzenácké výrobky (stroje na výrobu -), vysavače prachu, vysavače prachu (hadice k -), zatavovací stroje pro průmyslové účely; (8) brousky, brousky ocelové na nože, dýky, hoblíky, jatečná zvířata (zařízení a nástroje na stahování kůží -), kleštiny (upínací nářadí), klíče maticové (ruční nástroje), kolovrátky truhlářské (vrtací nástroje), krbová dmyhadla (ruční nástroje), krbové náčiní, mačety, nářadí (opasky na -) (držáky), nástroje na stahování kůže dobytka, očítky, ostření (nástroje na -), sekery, sekery dřevorubecké, sekery tesařské, sekyrky, špachtle malířské, špachtle, šroubováky; (11) akumulátory (parní -), akumulátory tepelné, autoklávy (elektrické nízkotlakové -), baterie směšovací (pákové) pro vodovodní potrubí, baterky, bidety, bojler (kotle) plynové, bojler (kotle), s výjimkou bojlerů (kotelů) jako součástí strojů, cylindry (lampové -), cylindry do svítidel, cylindry skleněné, čerpací pumpy (tepelné), čisté komory (sanitární zařízení), čisticí lampy vzduchu od bakterií (germicidní), čisticí zařízení na odpadní vodu, články (topné -), destilační přístroje, destilační věže, destilační zařízení, dezinfekční kontejner pro toalety, difuzéry světla - rozptylovače, dmyhadlo komínové, ventilátory, držáky na lampy a svítidla, elektrické lampy, elektricky vyhřívané podušky, koberečky,

fontány, fontány (ozdobné -), fontány (zřídla), generátory (acetylenové -), generátory (plynové -), generátory parní, s výjimkou generátorů jako součástí strojů, hořčiková vlákna k osvětlení, hubice protistříkací, hydranty, chrániče osvětlovacích těles, chrániče pro osvětlovací tělesa, radiátorové uzávěry, radiátory (elektrické -), regeneratory tepla, roury (kominové -), rozmrazovací zařízení pro vozidla, rozmrazovače skel vozidel (ohříváče -), rozptylovače světla (difuzéry), řetězy barevných žárovek (dekorativní -), sanitární (toaletní) přístroje a zařízení, sedátka (záchodová -), skříně pro lednice, slad (pražící stroje na -), směšovací (pákové) baterie pro vodovodní potrubí, solární kolektory, solární pece, spalovny, spalovací pece, spirály, jako součásti destilačních, ohřívacích a ochlazovacích zařízení, splachovací zařízení, splachovače, splachovací zařízení, spojiče paliva, sprchovací kouty, sprchy, sterilizace (jednoúčelové vaky pro -), sterilizátory, sterilizátory vody, stínidla na lampy, stojany násypné pro vypalovací pece, stroje a přístroje na čištění vzduchu, stropní světla, sušiče (vzduchové -), sušiče na vlasy, sušičky prádla elektrické, sušičky vzduchu, termostatické ventily (části topných zařízení), těsnění (vodovodní -), (těsnící kroužky), tlakové vodní zásobníky, toaletní (záchodové) mísy, toalety (záchody splachovací), trouby (tvarovky pro -), trubky pro kotle k vytápěcím zařízením, trubky pro vytápěcí kotle, truhlíky na popel (pecové -), tryska (protistříkací kohoutek), tvarované plechy pro pece, tvarovky pro trouby, nádrže expanzní pro ústřední topení, nakladače pro pece, napájecí zařízení k vytápěcím a teplotnějším kotlům, objímky na elektrická světla, objímky na lampy, objímky na svítidla, obklady, vyzdívký koupelňové, obloukové lampy, obloukové lampy (uhlík do -), obložení (tvarované -) pro pece, obložení pro kamna (tvarované -), odlučovač popílku (automatické dopravníky), oleje (přístroje na čištění -), olejové lampy, osvětlovací přístroje a zařízení, osvětlovací trubice, ozdobné fontány, pisoáry, mušle, plyn (čističe -jako součásti plynových zařízení), plyn (přístroje na čištění -), plyn (regulační a bezpečnostní zařízení pro přístroje na -), plynové bojler (kotle), plynové generátory, plynové potrubí (regulační a bezpečnostní příslušenství k -), plynové zapalovače, polymerizační zařízení, popelníky pro pece, potrubí (části hygienických zařízení), potrubí jako části hygienických instalací, potrubní kohouty, prádelní kotle, proplachovací kontejnery, přenosné výhně, chromatografické přístroje (pro průmyslové účely), inhalační přístroje, s výjimkou přístrojů pro lékařské účely, instalační materiál pro vany, ionizátory (na čištění vzduchu -), kabiny (sprchovací -), koberce (elektricky vytápěné -), kohoutky, kohoutky a kohouty pro potrubí, kohoutky potrubní, kolektory solární, kominové roury, kouřovody, komory (čisté -) (sanitární zařízení), kondenzátory (plynové -), s výjimkou kondenzátorů jako součástí strojů, kontejnery proplachovací, kotle (výhřevné -), kotle pro prádelny, kotlové trouby do vytápěcích zařízení, koupací vany, koupel (ohříváče pro -), koupele parní (přenosné kabiny pro -), koupelňové armatury, koupelňové obklady, vyzdívký, kryty pro svítidla, křesadlové zapalovače pro vznícení plynu, lampióny, lampióny pro slavnostní osvětlení - dekorativní, lampová stínidla, lampové a svítidlové držáky, lampy (elektrické -), lampy (plynové -), lampy bezpečnostní, lampy na čištění vzduchu od bakterií (germicidní -ničící bakterie), lampy na svícení, lampy na ultrafialové paprsky, s výjimkou lamp pro lékařské účely, lampy obloukové, lampy olejové, lampy pouliční, lázeňské vany, lázeňské vybavení (teplou vzdušné lázně), lucerny, lucerny na svícení, lustry, mlékárenská zařízení na chlazení, uhlík do obloukové lampy, ultrafialové paprsky (lampy na -), s výjimkou lamp pro lékařské účely, umyvadla, umývární (zařízení pro sušení rukou - sušiče), vaky (jednoúčelové sterilizační -), vanové příslušenství (armatury), vanové zařízení, vany (lázeňské), vany pro sedací koupele, ventilátory, ventilátory (jako součásti větracích zařízení), ventilátory elektrické pro osobní potřebu, ventily (regulační) na regulaci hladiny v nádržích, ventily termostatické (části topných zařízení), ventily vzduchové pro parní vytápěcí tělesa, větrací zařízení, věže destilační, víření vody (přístroje pro -), vlákna (elektrická vyhřívací), vlákna do elektrických lamp, vlákna k osvětlení - hořčiková, záchody (přenosné -), záchody splachovací, zachycovač popílku, zapalovače (plynové -), zapalovače, zapalovače křesadlové pro vznícení plynu, zapalovače plynu, zářivky pro osvětlení, zařízení na dodávku vody (zásobníky vody), zařízení na sušení rukou pro umývární, zařízení vodovodní, zásobníky vodní tlakové, zavlažovací zařízení, automatické, zavlažovací zařízení, pro zemědělství, zavlažovače (kapkové -) (zavlažovací zařízení), změkčování vody (zařízení na -), zvlhčovače vzduchu na radiátory ústředního topení; (12) auta, autobusy, automobily, balóny (vzdušné -), elektromobily, chladicí vozy, chladicí železniční vozy (vagony), jachty, jídelní vozy, jídelní vozy (železniční -), jízdní kola, letadla, lodě, lokomobily, lokomotivy, motocykly, vozy (chladičenské); (14) acháty, ambroid (perly z -), amulety (šperky), bonboniéry z drahých kovů, brože (šperky), budíky, busty z drahých kovů, cedníky z drahých

kovů, ciferníky (hodinářství), cigarety (kazety na -) z drahých kovů, cigarety (pouzdra na -) z drahých kovů, cigarety (špičky na -) z drahých kovů, cukřenky z drahých kovů, čaj (dózy na -) z drahých kovů, čaj (soupravy na -) z drahých kovů, čajníky z drahých kovů, časomíry (nástroje na měření času), diamanty, doutníky (kazety na -) z drahých kovů, doutníky (krabice na -) z drahých kovů, doutníky (pouzdra na -) z drahých kovů, doutníky (špičky na -) z drahých kovů, dózy na čaj z drahých kovů, dózy na tabák z drahých kovů, drahé kameny, drahé kovy (slitiny z -), drahé kovy jako surovina nebo polotovar, držáky na ubrusky z drahých kovů, držáky na zápalky z drahých kovů, dublé (výrobky pokovené drahými kovy), džbány z drahých kovů, figurky (sošky) z drahých kovů, flakóny z drahých kovů, gagát (ozdoby z -), gagát jako surovina nebo polotovar, hodinky, hodinky (pouzdra na -), hodinky (řetízky k -), hodinky (sklíčka do -), hodinové ručičky, hodinové skříňky, hodiny, hodiny (schránky na -), hrmečky z drahých kovů, chronometry, imitace zlata (výrobky z -), ingoty z drahých kovů, iridium, jantar (šperky z -), jehelníky z drahých kovů, jehlice (ozdobné -), jehlice (šperky), jehly z drahých kovů, kalíšky na vajíčka z drahých kovů, kameny (drahé -), karafy stolní na olej a ocet z drahých kovů, karafy z drahých kovů, kávové soupravy z drahých kovů, kazety na cigarety z drahých kovů, klenoty, klíčenky (bižuterie), klobouky (ozdoby na -) z drahých kovů, knoflíky (manžetové -), koňské postroje (kování ke -) z drahých kovů, konvice na kávu neelektrické z drahých kovů, košíky z drahých kovů na použití v domácnosti, kotvičky (hodinářské -), kování ke koňským postrojům z drahých kovů, kovy drahé jako surovina nebo polotovar, krabice z drahých kovů, kravaty (jehlice do -), kravaty (spony do -), kroužky na ubrusky z drahých kovů, kuchyně (nástroje do -) z drahých kovů, kuchyňské nádoby z drahých kovů, kyvadla (hodinářská -), louskáčky na ořechy z drahých kovů, manžetové knoflíky, medaile, medailony (šperky), měděné žetony, mince, misky pod svíčky na odkapávání vosku z drahých kovů, mísy polévkové z drahých kovů, mísy salátové z drahých kovů, mísy z drahých kovů, nádoby stříbrné, nádoby z drahých kovů, nádoby (kuchyňské -) z drahých kovů, nádoby pro domácnost nebo pro kuchyň (z drahých kovů), nádoby z drahých kovů (na použití v domácnosti), nádoby z drahých kovů (sakrační -), náhrdelníky, náramkové hodinky, náramky (šperky), nářadí pro domácnost z drahých kovů, nástroje kuchyňské z drahých kovů, nástroje na měření času (časomíry), nitě stříbrné, nitě z drahých kovů, odznaky z drahých kovů, olivín (drahý kámen), osmium, ozdobné jehlice, ozdoby (šperky), ozdoby gagátové, ozdoby na klobouky z drahých kovů, ozdoby na obuv z drahých kovů, ozdoby ze stříbra, paládium, párátko (stojany na -) z drahých kovů, pásky k náramkovým hodinkám, peněženky z drahých kovů, pera (hodinová -), perly (klenoty), perly z ambroidu, pérovníky (do hodin), platina (kov), podnosy servirovací z drahých kovů, podnosy stolní ozdobné z drahých kovů, podnosy z drahých kovů na použití v domácnosti, poháry z drahých kovů, polodrahokamy, popelníky z drahých kovů, postroje koňské (kování ke -) z drahých kovů, pouzdra na cigarety z drahých kovů, pozlacené výrobky, prsteny, přezky z drahých kovů, přívěsky (šperky), pudřenky z drahých kovů, rhodium, ručičky (hodinové -), ruthenium, řetízky (šperky), řetízky k hodinkám, sady stolních karafinek z drahých kovů na olej a ocet, sakrální nádoby z drahých kovů, servisy stolní z drahých kovů, schránky na hodiny, schránky na šperky z drahých kovů, schránky z drahých kovů, sítko na čaj z drahých kovů, sklíčka (hodinková -), sklo bižuterní k napodobení drahých kamenů (štras), skříňky hodinové, slitiny drahých kovů, slonovina (ozdoby z -), sluneční hodiny, sochy z drahých kovů, solníčky z drahých kovů, sošky (figurky) z drahých kovů, soupravy čajové z drahých kovů, spinely (drahé kameny), spony do kravat, stojany na párátko z drahých kovů, stroje hodinové, strojky hodinové, stříbro surové nebo tepané, svícný z drahých kovů, špendlíky (šperky), špendlíky do kravat, šperkovnice z drahých kovů, šperky, šperky z jantaru, špičky cigaretové z drahých kovů, štras (bižuterní sklo k napodobení drahých kamenů), tabák (dózy na -) z drahých kovů, tabatěrky z drahých kovů, taliře z drahých kovů, taštičky řetízkové z drahých kovů, vajíčka na čaj (sítko) z drahých kovů, vázy z drahých kovů, vlákna z drahých kovů, vlákna zlatá, vlákno stříbrné, zápalky (krabičky na -) z drahých kovů, zhasínátka na svíčky z drahých kovů, zlatnické zboží (kromě příborů), zlato surové nebo tepané, žetony (měděné -); (19) alabastr, alabastrové sklo, altány, armatury (pro stavebnictví) (nekovové), asfalt, azbestová malta, bazény plavecké (nekovové), beton, cement (stavební prvky z -), bezpečnostní sklo, břidlice jako střešní krytina, beton (ochranné vrstvy z -) ohnivzdorné, cement, cihly, dehet, dlažba asfaltová, dlažba nekovová, dláždění dřevěné, dlaždice (nekovové), dlaždice na podlahy (nekovové), dlaždice na stěny pro stavebnictví (nekovové), drenáže (trubky pro -) (nekovové), drenáže (ventily trubek pro -) (kromě ventilů kovových a ventilů z umělých hmot), dřevěné obložení, dřevo (formovatelné -), dřevo (obložení ze -), dřevo (opracované -), dřevo (stavební -), dřevo (tvárné -), dřevo (užitkové -),

dřevo dýhové, dřevo jako polotovar, dveře (nekovové), dveře (výplně pro -) (nekovové), fólie a desky z umělých hmot na značení cest, granul (skleněné -) na značení cest, hlína na cihly, hrazení nekovová, kámen, kámen (žáruvzdorný -), kámen stavební, kámen umělý, kamenické výrobky, kamenina pro stavebnictví, komín (pláště kominové), komíny (nekovové), komíny (poklopy na -) (nekovové), konstrukce (nekovové), konstrukce stavební (nekovové), korek lisovaný, krokve (střešní -), krytiny střešní (nekovové), křemen, křemenný písek, křišťál, kůly (nekovové -), latě, lepenka dehtovaná, lepenka papírová (pro stavebnictví), lepenka pro stavební účely, lešení (nekovová), lišty (nekovové), lišty pro římsy (nekovové), makadam, malta (azbestová -), malta (stavební -), mozaikové sklo (chrámové), mozaiky pro stavebnictví, mramor, mříže (nekovové), mřížoví (nekovové), nátěrové hmoty pro stavebnictví, obkládačky (dlaždice na stěny) (nekovové), obklady (ve stavebnictví) (nekovové), obklady stěn (nekovové), obklady vinylové (stavební hmoty), obklady zdi (nekovové), obložení (deštění) nekovová, obložení (táfování) dřevěné, obložení (ve stavebnictví) (nekovová), odbočky potrubí (nekovové), ohnivzdorné cementové ochranné vrstvy, ohrady (nekovové), okapní žlaby (nekovové), okenice (nekovové), okenice, kromě kovových a textilních, okénka dveřní nekovová, okna (rámy na -) (nekovové), okna (sklo na -) (kromě skel pro automobily), omítky, panely (stavební -) (nekovové), papír pro stavebnictví, parkety, podlaha (parketová -), podlahy (dlaždice na -) (nekovové), podlahy (nekovové), podlahy (vlasy u -), podpěry (nekovové), sádra, schodiště nekovová, sklo izolační (pro stavby), sklo mozaikové (chrámové), sklo okenní (kromě skel pro automobily), sklo tabulové (pro stavby), smola, stavební hmoty (nekovové), stropy (nekovové), střechy (krokve na -), střechy (krově nárožní na -), střechy (krytina na -) (nekovové), střechy (lemování pro -) (nekovové), střechy (tašky na -) (nekovové), světloučící dlažba, šamot, šindele, škvára, šterk, tašky (střešní) (nekovové), trubky drenážní (nekovové), trubky kameninové, trubky pevné (nekovové), trubky vodovodní (nekovové), tuf, tvárnice, vápno, vlasy podlahové, vodovody (trubky pro -) (nekovové), žula; (21) destičky proti vykypění mléka, drůbež (kroužky pro -), flakóny, ne z drahých kovů, kamenina, kelímky na lepidlo, kontejnery kuchyňské, s výjimkou kontejnerů z drahých kovů, kontejnery na použití v domácnosti nebo v kuchyni, ne z drahých kovů, konve kropicí, kuffíky toaletní, neceséry, kuličky skleněné, květináče, lžice na boty, materiál na výrobu kartáčů, mozaiky skleněné, s výjimkou mozaik pro použití ve stavebnictví, nádoby církevní, kromě nádob z drahých kovů, nádoby na vykuřování vonných látek, neceséry, niť zubní, péřové oprašovače, pomůcky kosmetické, pomůcky na odlíčení, s výjimkou elektrických, popelnice, postřikovače na zalévání květin a rostlin, posvátné nádoby, kromě nádob z drahých kovů (církv.), potahy na žehlicí prkna, přístroje na odstraňování zápachu pro osobní potřebu, ptáci (kroužky pro -), pudrovátka, pudřenky, s výjimkou pudřenek z drahých kovů, rejžáky, sklo obsahující jemné elektrické vodiče, sklo surové nebo jako polotovar, s výjimkou stavebního skla, sklo tabulové (surovina), zhašedla na svíčky, kromě zhašedel z drahých kovů, zouváky; (35) agentury umělecké (obchodní vedení -), aktualizování reklamních materiálů, analýzy nákladů, aranžování výkladů, daňové přiznání (příprava a vyhotovení -), data (vyhledávání -) v počítačových souborech (pro třetí osoby), dodavatelské služby pro třetí osoby (nákup výrobků a služeb pro jiné podniky), dražby, efektivnost provozu a racionalizace práce (posuzování -), hospodářské (ekonomické) prognózy, hotely (správa -), informace (obchodní nebo podnikatelské -), inzerce poštou, kanceláře dovozní a vývozní, kancelářské stroje a zařízení (pronájem -), komerční informační kanceláře, kopírování dokumentů, marketingové studie, mzdy a výplatní listiny (příprava -), nábor zaměstnanců, nákladní vozy (vyhledávání umístění pomocí počítače), nákupní ceny, velkoobchodní ceny (analýzy -), obchodní reklama (pro třetí osoby -), oceňování nebo odhady lesního dřeva (nepokáceného - na stojato), oceňování obchodních podniků, odhady nebo oceňování dřeva v lese (nepokáceného - na stojato), organizování výstav (komerčních nebo reklamních), personální poradenství, počítačové databáze (systemizace informací do -), podnikání (oceňování a odhady v oblasti -), podnikové poradenství a obchodní management, podniky (služby poskytované v souvislosti se stěhováním -), pomoc při řízení obchodní činnosti, poradenství (odborné obchodní -), poradenství (personální -), poradenství (podnikové -) a obchodní management, poradenství v obchodní činnosti, pořádání veletrhů pro obchodní a reklamní účely, posuzování efektivnosti provozu a racionalizace práce, pracovní úřady (zprostředkovatelné práce), prodejní automaty (pronájem -), prognózy (hospodářské nebo ekonomické -), pronájem fotokopírovacích strojů, pronájem kancelářských strojů a zařízení, pronájem prodejních automatů, pronájem reklamní doby v komunikačních médiích, pronájem reklamních materiálů, pronájem reklamních ploch, průzkum (obchodní -), průzkum trhu, průzkum veřejného mínění, předplatné pro třetí osoby

(obstarávání -), předvádění (služby modelek) pro reklamní účely a podporu prodeje, předvádění zboží, překlad informací do počítačových databází, přepisování, příprava mezd a výplatních listin, přiznávání daní (příprava a vyhotovení -), reklama, rozhlasová reklama, televizní reklama, televizní reklamy, vzorky zboží (distribuce -); (37) čisticí stroje (pronájem -), čištění, čištění (chemické -), čištění oken, dezinfekce, dozor nad stavbami, informace (stavební -), kotle (čištění a opravy -), nábytek (restaurování -), povrchové čištění budov (fasád, vnějších ploch), sklady (stavby a opravy -); (39) autobusová doprava, automobilová doprava, cesty (organizování -), dodávka zboží poštou, doprava (informace o -), doprava (letecká -), doprava (lodní -), doprava (lodní trajektová -), doprava (rezervace -), doprava (řiční -), doprava (železniční -), doprava a skladování odpadu, doprava nákladní (kamionová -), dopravci, doručovací služby, kurýrské služby, doručování balíků, doručování zboží, dovoz, doprava, elektřina (rozvod -), energie (rozvod -), garáže (pronájem -), chladičí zařízení (pronájem -), informace (skladování -), kurýrní služby (dokumenty nebo zboží), nábytek (přeprava -), přeprava nábytku, skládání nákladu, skladovací kontejnery (pronájem -), skladování, skladování zboží, sklady (pronájem -), služby v dopravě a přepravě, spedice, zboží (doručování -), zboží (skladování -); (42) aktualizace počítačových programů, analýzy chemické, autorská práva (správa -), duševní vlastnictví (konzultační služby v oblasti -), duševní vlastnictví (licence -), duševní vlastnictví (ochrana -), expertizy, chemické analýzy, kontrola kvality, počítače (pronájem -), počítačová data (regenerace -), počítačové programování, počítačové programy (aktualizace), počítačové programy (instalace -), pronájem počítačového software, strojírenství (výzkum v oboru -), technický průzkum; (43) automaty (rychlé občerstvení), bary (služby -), bufety, dětské jesle, domovy důchodců, důchodci (domovy -), hotelové služby, hotely (rezervace -), jídelny (závodní -), jídelny a závodní jídelny, kavárny, Kempy (provozování -), motely (služby -), noclehárny (turistické -), penziony, penziony (rezervace -), penziony pro zvířata, poskytování přechodného ubytování, prázdninové tábory (ubytovací služby -), pronájem přenosných staveb, pronajímání jednacích místností, provoz hotelového ubytování, provozování kempů, přechodné ubytování (rezervace), přenosné stavby (pronájem), půjčování stanů, půjčování židlí, stolů, prostírání, nápojového skla, restaurace, restaurace (samoobslužné -), rezervace hotelů, rezervace penzionů, rezervace přechodného ubytování, tábory prázdninové (ubytovací služby -), turistické noclehárny, ubytovací služby (hotely, penziony), ubytování (pronajímání a přechodné -), zásobování (catering).

(511) 4, 7, 8, 11, 12, 14, 19, 21, 35, 37, 39, 42, 43
(210) O-345620

(111) **268668**
(220) 09.04.2004
(151) 28.12.2004
(540)

MAFRA

(730) **MAFRA, a. s.**, Karla Engliš 519/11, Praha 5, 15000, CZ
(740) Rott, Růžička & Guttman Patentové, známkové a advokátní kanceláře, JUDr. Michal Růžička, CSc., Vinohradská 37, Praha 2, 12000
(510) (9) data, databáze a jiné informační produkty na nosičích dat a v elektronických datových, informačních telekomunikačních sítích všeho druhu, nosiče magnetických, optických a kombinovaných audio, video audiovizuálních záznamů, multimediálních aplikací zejména floppy disky, CD-ROMy, magnetické pásky a disky, videokazety, elektronické sítě, multimediální informační katalogy, elektronické časopisy, elektronická periodika a knihy v elektronické podobě, internetové magazíny, počítače, audio, video a audiovizuální technika včetně doplňků a příslušenství patřící do třídy 9, software; (16) tiskoviny všeho druhu, zejména časopisy, knihy, propagační materiály, fotografie; (35) reklamní, inzertní, propagační a marketingová činnost, on-line inzertní činnost, vyhledávání obchodních informací, obchodní poradenské a konzultační služby, ekonomické a účetní poradenství, poskytování informací a informačních produktů reklamního charakteru, propagačního tisku, zprostředkovatelská služba v reklamě, propagaci a v obchodu, organizační zajištění a pořádání výstav a prezentací pro komerční a reklamní účely, překlad informací do počítačové databáze, tisková výstřížková služba; (37) údržba počítačů; (38) telefonní a telekomunikační služby, přenos veřejných informací, zpráv a obrázků pomocí počítačů, zprostředkování v oblasti telekomunikací, šíření elektronických časopisů a jiných periodik, knih a dalších informací v počítačových sítích, zprostředkovatelská služba v telekomunikačních službách a v šíření informací, počítačová komunikace, elektronická pošta, poradenská činnost v oblasti telekomunikačních systémů, obrazové zpravodajství, poradenské a konzultační služby v oboru

informačních sítí a databází, provozování i informačních sítí, systémů a databází, včetně elektronických, zejména on-line systémů, dálkopisné služby; (39) distribuční služby; (40) služby tiskárny, polygrafické služby všeho druhu; (41) nakladatelské, vydavatelské služby, redakční a reportérské služby, fotografování, fotoreportáže; (42) tvorba informačních databází, tvorba software, programování, instalace, pronájem počítačů, tvorba a využívání programů pro počítače spočívající v uživatelské podpoře vyvinutých programů a jejich update a upgrade.

(511) 9, 16, 35, 37, 38, 39, 40, 41, 42
(210) O-345378

(111) **268669**
(220) 09.04.2004
(151) 28.12.2004
(540)

MAFRA TISK

(730) **MAFRA, a. s.**, Karla Engliš 519/11, Praha 5, 15000, CZ
(740) Rott, Růžička & Guttman Patentové, známkové a advokátní kanceláře, JUDr. Michal Růžička, CSc., Vinohradská 37, Praha 2, 12000
(510) (16) tiskoviny všeho druhu; (35) reklamní a inzertní činnost; (40) polygrafická výroba (tisk).
(511) 16, 35, 40
(210) O-345379

(111) **268670**
(220) 09.04.2004
(151) 28.12.2004
(540)

MAFRA PRINT

(730) **MAFRA, a. s.**, Karla Engliš 519/11, Praha 5, 15000, CZ
(740) Rott, Růžička & Guttman Patentové, známkové a advokátní kanceláře, JUDr. Michal Růžička, CSc., Vinohradská 37, Praha 2, 12000
(510) (16) tiskoviny všeho druhu; (35) reklamní a inzertní činnost; (40) polygrafická výroba (tisk).
(511) 16, 35, 40
(210) O-345381

(111) **268703**
(220) 15.04.2004
(151) 28.12.2004
(540)

KŠB

(730) **Kocián Šolc Balaščík, advokátní kancelář, s.r.o.**, Jungmannova 745/24, Praha 1, 11000, CZ
(510) (35) právní poradenství v oblasti podnikání a obchodu; (36) daňové poradenství; (42) advokátní kancelář, právnícké služby a konzultace, poskytování informací z oblasti práva prostřednictvím komunikačních médií a informačních nosičů všeho druhu.
(511) 35, 36, 42
(210) O-345517

(111) **268704**
(220) 15.04.2004
(151) 28.12.2004
(540)

ksb

(730) **Kocián Šolc Balaščík, advokátní kancelář, s.r.o.**, Jungmannova 745/24, Praha 1, 11000, CZ
(510) (35) právní poradenství v oblasti podnikání a obchodu; (36) daňové poradenství; (42) advokátní kancelář, právnícké služby a konzultace, poskytování informací z oblasti práva prostřednictvím komunikačních médií a informačních nosičů všeho druhu.
(511) 35, 36, 42
(210) O-345518

(111) **268724**
(220) 21.04.2004
(151) 28.12.2004
(540)



(730) **SCHLIKE - DOMI, spol. s r.o.**, Průjezdná 1958, Most, 43401, CZ
(510) (37) zřizování, montáže, údržba a servis telekomunikačních zařízení.
(511) 37
(210) O-345705

(111) **268734**
(220) 22.04.2004
(151) 28.12.2004
(540)

BIOGEN IDEC

(730) **BIOGEN IDEC MA INC.**, 14 Cambridge Center, Cambridge, MA, US
(740) Ing. František Kania, Mendlovo nám. 1a, Brno, 60300
(510) (5) farmaceutické přípravky pro užití v prevenci, diagnostice a léčbě rakoviny, farmaceutické přípravky pro užití v prevenci, diagnostice a léčbě neurologických onemocnění, farmaceutické přípravky pro užití v prevenci, diagnostice a léčbě kardiovaskulárních onemocnění, farmaceutické přípravky pro užití v prevenci diagnostice a léčbě zánětlivých onemocnění, farmaceutické přípravky pro užití v prevenci, diagnostice a léčbě imunologických onemocnění, farmaceutické přípravky pro užití v prevenci, diagnostice a léčbě střevních onemocnění; (10) lékařské přístroje a nástroje; (16) tištěné propagační a vzdělávací materiály z oblasti zdravotní péče, a výcvikové pomůcky a příručky v oblasti zdravotní péče; (35) poskytování pomoci pacientům v získávání náhrad ze zdravotního pojištění; (36) poskytování dotací pro zlepšování kvality života pacientů a jejich rodin, poskytování dotací pro podporu vědy, lékařských a obchodních setkání a seminářů, a poskytování dotací pro podporu vzdělávání veřejnosti ve věci lékařských problémů; (41) vzdělávací služby, zejména poskytování výcviku a výuky administrativních technik v užívání speciálních léčiv, a vedení seminářů v oblasti zdravotní péče; (42) výzkumné a poradenské služby v oblasti biotechnologie; (44) poskytování zdravotní péče, zejména poskytování individuálních informací o zdravotní péči ve smyslu bezplatné telefonní linky, monitorování a poradenství v souladu s léčebným postupem pacienta.
(511) 5, 10, 16, 35, 36, 41, 42, 44
(210) O-345742

(111) **268799**
(220) 13.05.2004
(151) 28.12.2004
(540)



(730) **ATRIUM, s.r.o.**, Strakonická 1056, Horažďovice, 34101, CZ
(740) Ing. Hana Dušková, Travná 1285, Praha 14 - Kyje, 19800
(510) (6) kovové armatury do betonu, kovové bednění, cermet, cínové desky, plechy, kovové čepy, kovová domovní čísla, kotevní desky, kovová dlažba, dlaždice a dláždění, drátěné pletivo, dráty, drenážní roury, ventily a klapky, vše kovové, dveřní a okenní kovové rámy, kování, uzávěrky, zarážky, zárubně, kliky, kovové sloupy pro el. vedení, spojky, přichytky, kabely, kovové klapky pro vodovodní potrubí, kovové potrubí pro klimatizační zařízení, pro ústřední topení, kovové stavební konstrukce, přenosné kovové konstrukce, kovové komíny, kouřovody, kovové krovky, střešní krytiny, kůly, lišty, kovová stavební obložení, obklady, ocelové konstrukce, pásy, roury, stožáry, trubky dráty, plechy, odvodňovací roury, kovové ohrady, okapy, okapní žlaby, okenice, kovové stavební panely, pletivo, plechy, potrubí, prahy, příruby, rolety vnější kovové, roury, schodiště, schody kovové, zábradlí, kovové schránky, ventily pro vodovodní potrubí, kovové stavební výplně, výztuže do betonu, vyztužovací materiály pro potrubí, to vše spadající do této třídy; (40) montáž materiálů pro třetí osoby na objednávku; (42) projektování, technické projektové studie, projektová dokumentace domu i základnové desky, projekt na přípojky sítí a kompletní vybavení domu po stavební stránce, poradenství při návrhu domu.
(511) 6, 40, 42
(210) O-346515

(111) **268800**
(220) 13.05.2004
(151) 28.12.2004
(540)



(730) **ATRIUM, s.r.o.**, Strakonická 1056, Horažďovice, 34101, CZ
(740) Ing. Hana Dušková, Travná 1285, Praha 14 - Kyje, 19800
(510) (6) kovové armatury do betonu, kovové bednění, cermet, cínové desky, plechy, kovové čepy, kovová domovní čísla, kotevní desky, kovová dlažba, dlaždice a dláždění, drátěné pletivo, dráty, drenážní roury, ventily a klapky, vše kovové, dveřní a okenní kovové rámy, kování, uzávěrky, zarážky, zárubně, kliky, kovové sloupy pro el. vedení, spojky, přichytky, kabely, kovové klapky pro vodovodní potrubí, kovové potrubí pro klimatizační zařízení, pro ústřední topení, kovové stavební konstrukce, přenosné kovové konstrukce, kovové komíny, kouřovody, kovové krovky, střešní krytiny, kůly, lišty, kovová stavební obložení, obklady, ocelové konstrukce, pásy, roury, stožáry, trubky dráty, plechy, odvodňovací roury, kovové ohrady, okapy, okapní žlaby, okenice, kovové stavební panely,

pletivo, plechy, potrubí, prahy, příruby, rolety vnější kovové, roury, schodiště, schody kovové, zábradlí, kovové schránky, ventily pro vodovodní potrubí, kovové stavební výplně, výztuže do betonu, vyztužovací materiály pro potrubí, to vše spadající do této třídy; (19) nekovové armatury pro stavebnictví, dlažba asfaltová, dlažba nekovová, dláždění dřevěné, dlaždice na podlahy, na stěny (nekovové), dřevěné obložení, dýhy ze dřeva, stavební dřevo, drenáže, nekovové trubky pro drenáže, azbestocement, cement, desky cementové, beton, bednění, šalování do betonu, cihly, tvárnice, nekovové sloupy pro elektrická vedení, nekovové dveře, výplně pro dveře, dveře křídlové kývaci, zárubně pro dveře, (nekovové), sklo na izolace pro stavby, stavební kámen, kamenina pro stavebnictví, komíny, komínové pláště, nástavce na komíny, poklopy na komíny, stavební konstrukce nekovové, střešní krokve, nekovové lemování střeš, lepenka dehtová či papírová pro stavby, nekovová lešení, lišty, lišty pro římsy (vše nekovové), stavební malta, mozaiky pro stavebnictví, mramor, nekovové mříže, nátěrové hmoty pro stavebnictví, nekovové nosníky, obkládačky, obklady, obložení, nekovové potrubí a odbočky potrubí, okapní žlaby, nekovové okenice, okénka dveřní, okna, rámy na okna (vše nekovové), okenní sklo, omítky, opuka, nekovové stavební panely, parkety, stavební dřevo, nekovové pláště budov, nekovové ploty, podlahy, prahy, nekovová schodiště, schody, zábradlí, dřevo pro stavby, přenosné stavby nekovové, šindele, štěrky, škvára, vápno, tašky střešní, terakota, tlakové nekovové potrubí, trámy nekovové, drenážní nekovové trubky, venkovní rolety kromě kovových a textilních; (37) montáž dřevostaveb, zejména rodinných domků, izolování staveb, rekonstrukce historických objektů, stavební informace, stavební dozor, antikorozní úprava, asfaltování, dláždění cest, instalace a opravy klimatizačních zařízení, montáž kuchyňských zařízení, malování a natírání interiérů a exteriérů, montáže lešení, vrtání studní, tapetování, montáž a opravy topných zařízení, zednické služby; (40) montáž materiálů pro třetí osoby na objednávku; (42) projektování, technické projektové studie, projektová dokumentace domu i základnové desky, projekt na přípojky sítí a kompletní vybavení domu po stavební stránce, poradenství při návrhu domu.

(511) 6, 19, 37, 40, 42
(210) O-346516

(111) **268817**
(220) 20.05.2004
(151) 28.12.2004
(540)



(730) **PLZEŇSKÝ PRAZDROJ, a.s.**, U Prazdroje 7, Plzeň, 30497, CZ
(510) (32) minerální vody, šumivé nápoje a jiné nealkoholické nápoje a šťávy ovocné, sirupy a jiné přípravky ke zhotovování nápojů, piva, nápoje na bázi piva, kvašené sladové nápoje, bylinná piva, ochucená piva, míchané nápoje z piva; (33) alkoholické nápoje (s výjimkou pív).
(511) 32, 33
(210) O-346684

(111) **269237**
(220) 20.04.2004
(151) 26.01.2005
(540)



(730) **Q - COM, spol. s r. o.**, Šťastného 4, Brno, 63400, CZ
(740) INPARTNERS GROUP, Ing. Ivan Lukšiček, Lidická 51, Brno, 60200
(510) (35) činnost podnikatelských, organizačních a ekonomických poradců, zpracování dat, zejména z oblasti přípravy k certifikaci, zkušebnictví, normalizace, měření a kontroly, podnikové poradenství a obchodní management, analýzy systému řízení a dokumentace, analýzy nákladů, obchodní a podnikatelské informace, posuzování efektivnosti provozu a racionalizace práce, marketingové studie, kvalifikace firem, pomoc při řízení obchodních a průmyslových podniků, pomoc při řízení obchodní činnosti, poradenství v obchodní činnosti, statistické informace, informační servis; (41) vzdělávání, výchova, školení pořádání kurzů a seminářů, vzdělávací informace, přednášková činnost, vydavatelská a nakladatelská činnost; (42) příprava k certifikaci systémů řízení (např. systémů managementu jakosti, systémů environmentálního managementu, systémů managementu bezpečnosti práce a ochrany zdraví při práci a dalších systémů řízení), zjišťování a ověřování shody s národními a mezinárodními normami a standardy, kontrola, inspekce, testování, zkoušení, vyhodnocování a prověřování výrobků a služeb, zejména v oblasti jejich jakosti, dopadů na životní prostředí a bezpečnosti práce a ochrany zdraví při práci, koordinace, metodické zabezpečení a tvorba pravidel pro certifikaci, konzultace, zejména v oblasti certifikace, zkušebnictví, normalizace a měření, informace z oblasti certifikace, zkušebnictví, normalizace, měření a kontrol, vypracování technických posudků a prověrek, výzkumná a vývojová činnost.
(511) 35, 41, 42
(210) O-345638

(111) **269238**
(220) 20.04.2004
(151) 26.01.2005
(540)

Q - COM, spol. s r. o.

(730) **Q - COM, spol. s r. o.**, Šťastného 4, Brno, 63400, CZ
(740) INPARTNERS GROUP, Ing. Ivan Lukšiček, Lidická 51, Brno, 60200
(510) (35) činnost podnikatelských, organizačních a ekonomických poradců, zpracování dat, zejména z oblasti přípravy k certifikaci, zkušebnictví, normalizace, měření a kontroly, podnikové poradenství a obchodní management, analýzy systému řízení a dokumentace, analýzy nákladů, obchodní a podnikatelské informace, posuzování efektivnosti provozu a racionalizace práce, marketingové studie, kvalifikace firem, pomoc při řízení obchodních a průmyslových podniků, pomoc při řízení obchodní činnosti, poradenství v obchodní činnosti, statistické informace, informační servis; (41) vzdělávání, výchova, školení pořádání kurzů a seminářů, vzdělávací informace, přednášková činnost, vydavatelská a nakladatelská činnost; (42) příprava k certifikaci systémů řízení (např. systémů managementu jakosti, systémů environmentálního managementu, systémů managementu bezpečnosti práce a ochrany zdraví při práci a dalších systémů řízení), zjišťování a ověřování shody s národními a mezinárodními normami a standardy, kontrola, inspekce, testování, zkoušení, vyhodnocování a prověřování výrobků a služeb, zejména v oblasti jejich jakosti, dopadů na životní prostředí a bezpečnosti práce a ochrany zdraví při práci, koordinace, metodické zabezpečení a tvorba pravidel pro certifikaci, konzultace, zejména v oblasti certifikace, zkušebnictví, normalizace a měření, informace z oblasti certifikace, zkušebnictví, normalizace, měření a kontrol, vypracování technických posudků a prověrek, výzkumná a vývojová činnost.

(511) 35, 41, 42
(210) O-345639

(111) **269349**
(220) 06.05.2004
(151) 26.01.2005
(540)

www.krasno.cz

(730) **MP Krásno, a.s.**, Hranická 430, Valašské Meziříčí, 75761, CZ
(740) JUDr. Miroslava Hořínková, areál a.s. DEZA Masarykova 753, Valašské Meziříčí, 75728
(510) (29) maso, ryby, drůbež, zvěřina, masné výrobky, masové výtahy, zejména maso, droby, kosti a kůže hovězí, vepřové, skopové, telecí a jehněčí, sádlo a slanina, salámy měkké, trvanlivé, vařené, dušené, uzené a koňské, uzená masa; (31) výrobky zemědělské, zrní, živá zvířata, krmivo pro zvířata; (43) jídelny a bufety, restaurace.

(511) 29, 31, 43
(210) O-346296

(111) **269415**
(220) 24.05.2004
(151) 26.01.2005
(540)



(730) **STARKA - půjčovnictví a obchod s.r.o.**, Okružní 2733, České Budějovice 3, 37001, CZ
(740) PatentCentrum Sedlák & Partners s.r.o., Husova 5, České Budějovice, 37001
(510) (37) pronájem a servis stavebních strojů, ručního elektrického nářadí, pracovních plošin.
(511) 37
(210) O-346793

(111) **269424**
(220) 26.05.2004
(151) 26.01.2005
(540)



(730) **Investice Strategie Management, a.s.**, Křenová 401/62a, Brno, 60200, CZ
(740) Patentová a známková kancelář, Ing. Jiří Dohnal, Nedbalova 29, Brno, 62300
(510) (16) balící papír, blahopřání, pohlednice, poštovní známky, bloky, dětské plenky jednorázové z papíru nebo buničiny, fólie na balení, papírové kávové filtry, papírové kapesníky, prostírání, podložky a kelímky, lepicí

pásky pro kancelářské účely a použití v domácnosti, propisovací tužky, papírové a umělohmotné sáčky jako obaly, sáčky pro mikrovlnné trouby, samolepky, obtisky, nálepky, papírové a umělohmotné tašky, sáčky na odpadky, toaletní papír, ubrousky; (29) bramborové lupínky, kompoty, džemy, konzervy - v rámci této třídy, kokosová moučka, koncentráty bujónové, sypké a instantní směsi - v rámci této třídy, zejména polévky v sáčku, bramborová kaše, mandle a oříšky zpracované, kandované a sušené ovoce, rajčatová šťáva na vaření a protlak, suché plody, zelenina konzervovaná a sušená; (30) bonbóny, cukrovinky, káva, čaj, kakao, cukr, kávové náhražky, droždí, žvýkačky, čokolády, sušenky, oplatky, popcorn, hořčice, koření, kečupy, krupice, sůl, kypřicí prášek, majonéza, muesli, ocet, omáčky, ovesné vločky, mouka, pudinky, rýže, salátové zálivky, sladidla, šlehačka, šťávy a dresinky, těstoviny, balené luštěniny, rizoto, těstoviny; (32) nealkoholické nápoje, zejména aperitivy, citronády, koktejly, mošty, minerální vody, ovocné šťávy, limonády, pivo, prášky na přípravu šumivých nápojů, sirupy na přípravu nápojů, tablety na přípravu nápojů, rajčatová šťáva (nápoj), soda, stolová voda, šumivé nápoje, vody; (33) alkoholické nápoje, zejména mošty s alkoholem, destilované nápoje, likéry, medovina, víno, whisky.

(511) 16, 29, 30, 32, 33
(210) O-346848

(111) **269497**
(220) 23.06.2004
(151) 26.01.2005
(540)



(730) **Milan Tomečka - TOMBAK-elektro**, Na Bělidle 5008/1C, Jihlava, 58601, CZ
(740) FISCHER & PARTNER Intellectual Property s.r.o., Ing. Michael Fischer, Na Hrobcí 294/5, Praha 2, 12000
(510) (35) obchodní management a podnikové poradenství, dodavatelské služby pro třetí osoby, nákup výrobků a služeb pro jiné podniky; (37) stavby, opravy, montáž a údržba výrobků, strojů, elektrických zařízení, spotřební elektroniky, elektropřístrojů, opravy, montáž a instalace kuchyňských zařízení, instalace a opravy požárních hlásičů, instalace a opravy poplašných zařízení proti vloupání, odrušování elektrických přístrojů, instalace, opravy, rekonstrukce, přestavba a obnova vyhrazených elektrických, elektronických a hydraulických zařízení a přístrojů, instalace, montáž, údržba a čištění zařízení a strojů pod napětím, opravy, rekonstrukce a údržba veřejného osvětlení, stavební dozor, revize a zkoušky elektrických, elektronických a hydraulických zařízení a přístrojů, informace o opravách, poradenství v oblasti montáží strojů a elektroinstalací, zprostředkování služeb v oblasti opravárenských a údržbářských prací staveb; (42) technický průzkum, kontrola kvality, revize elektrických zařízení, technické poradenství v oblasti kontroly kvality montáží a elektroinstalací.

(511) 35, 37, 42
(210) O-355649

(111) **269855**
(220) 26.03.2004
(151) 28.02.2005
(540)



- (730) **LOKKI International s.r.o.**, Raisova 860, Starý Plzenec, 33202, CZ
(740) BOHEMIA PATENT, Ing. Jana Vandělková, Vodičkova 791/41, Praha 1 - Nové Město, 11000
- (510) (20) nábytek všeho druhu ze dřeva, kovu, rákosu, kůže nebo jiných hmot, stavebnicový nábytek a modulový nábytek, variabilní nábytkové programy pro kanceláře, jednací místnosti, recepce, sekretariáty, nábytek pro kuchyně, ložnice, nábytek školní a zahradní, dětský nábytek, nábytek pro mateřské školy, nábytek a stoly pro děti a pro dětské hry, dětské koutky, zvláště pro vybavení prodejen a prodejních center, nábytek s využitím skla a zrcadel, atypický nábytek a výrobky ze dřeva v rámci této třídy, čalouněný nábytek, sedací soupravy, křesla a židle, stoly a stolky, rámy, stojany, výrobky ze dřeva, korku, třtiny, vrbového proutí v rámci této třídy, výrobky z náhražek těchto materiálů včetně výrobků z plastických hmot, bytové a nábytkové doplňky, umělecké a ozdobné předměty, dřevotřískové, dřevovláknité a podobné desky, pomocné profily a desky k obkladu stěn, stropů a podlah, pohyblivé panely a interiérové příčky, truhlářské umělecké výrobky, dřevěné a plastové konstrukce pro dětské hry na dětských hřištích, školský a kancelářský nábytek, učitelské stoly, vybavení dětských hřišť ze dřeva a z náhražek těchto hmot, vše v rámci této třídy; (28) dřevěné hry a hračky, exteriérové hračky pro dětská hřiště jako houpačky, průlezký, kolotoče, to vše v kombinaci dřevo-kov-plast, didaktické hry zvláště se zaměřením na všestranný duševní a pohybový rozvoj dětí předškolního věku, hry spojené s malováním, s hudbou a ruční prací, společenské hry, hračky, žetony, zvláště dřevěné, balóny na hraní, panenky, modely aut a lodí, stavebnice, kostky, jojo, cvičební nářadí a náčiní, tělocvičné potřeby, vše v rámci této třídy; (37) truhlářství a umělecké truhlářství - opravy, údržba a renovace, instalace, montáž, opravy a údržba dřevěných výrobků uvedených ve tř. 19 a 20, provádění staveb drobné zahradní architektury - chodníčky, altánky, pergoly, fontány; (42) poradenská, konzultační a projektová činnost v oblasti nábytkářství a designérství, zpracování studií, projektů, návrhů a designu výrobků, interiérů, exteriérů, vývoj nových výrobků a designu v oboru nábytkářství, řešení interiérů za použití počítačové grafiky, architektonické návrhy interiérů a atypických interiérů, včetně jejich projektového zpracování a realizace, tvorba multimediální aplikace, programové projekty, tvorba informačních databází.
- (511) 20, 28, 37, 42
(210) O-344854

(111) **269937**
(220) 19.04.2004
(151) 28.02.2005
(540)



- (730) **RECALL s.r.o.**, U Stromovky 1468/25, České Budějovice, 37005, CZ
(740) Advokátní kancelář Nádravský & syn, JUDr. Jan Nádravský, Husova tř. 1633/40, České Budějovice, 37005
- (510) (9) přístroje pro záznam, převod, reprodukci zvuku nebo obrazu, Bluetooth handsfree všech typů (Headsety, sluchátka, náhlavní soupravy, instalační sady, lehké sady, stolní handsfree atd.), Bluetooth produkty pro bezdrátovou datovou komunikaci, Bluetooth scanery, čtečky čárových kódů; (38) služby, které dovolují jedné osobě konverzovat s druhou pomocí bezdrátové datové komunikace.
- (511) 9, 38
(210) O-345598

(111) **269957**
(220) 23.04.2004
(151) 28.02.2005
(540)

Deny

- (730) **Peter Kubička**, Platanová 16, Žilina, SK
(740) HM PARTNERS s.r.o., Ing. Zdeněk Michálek, 28. října 150, Ostrava, 70200
- (510) (28) společenské hry a hračky; (35) zprostředkování nákupu a prodeje zboží, maloobchodní činnost s papírnickými výrobky a hračkami, reklamní činnost; (40) zakázková výroba hraček, společenských her a hracích karet.
- (511) 28, 35, 40
(210) O-345811

(111) **269968**
(220) 28.04.2004
(151) 28.02.2005
(540)

AQUA ENVIRO s.r.o.

- (730) **AQUA ENVIRO s.r.o.**, Ječná 1321/29a, Brno, 62100, CZ
(740) Ing. Libor Markes, Grohova 54, Brno, 60200
- (510) (40) nakládání s odpady: likvidace, zpracování, recyklace, posuzování, dozor, poradenství; (41) školení v oboru geologických prací, životního prostředí a nakládání s odpady; (42) geologický výzkum a průzkum, geologické expertizy, geologické projektování, sanační geologie, posuzování vlivu na životní prostředí, poradenství v oboru životního prostředí.
- (511) 40, 41, 42
(210) O-345929

(111) **269977**
(220) 29.04.2004
(151) 28.02.2005
(540)



(730) **Stužka Petr**, Wolfova 6, Prostějov, 79601, CZ
(510) (9) mobilní telefony a jejich příslušenství; (36) provozování zastavárny, poskytování půjček (záručních, zástavních); (38) půjčování mobilních telefonů; (43) hostinská a restaurační činnost, ubytovací služby.
(511) 9, 36, 38, 43
(210) O-345974

(111) **269978**
(220) 29.04.2004
(151) 28.02.2005
(540)

MAXIMUS

(730) **TH trading s.r.o.**, Litovelská 17/101, Olomouc, 77900, CZ
(740) Ing. Petr Soukup, patentový a známkový zástupce, Videňská 8, Olomouc, 77200
(510) (3) vata a výrobky z vaty pro kosmetické účely, např. tampóny, polštářky, tyčinky; (5) ubrousky, kapesníčky, utěrky, ručníky a pleny pro hygienické a zdravotní použití - v rámci této třídy, hygienické vložky, hygienické kalhotky; (16) papír a výrobky z papíru, zejména papírové ručníky, utěrky, kapesníky, ubrousky, ubrusy, pleny, toaletní papír, papírové kosmetické ubrousky na odličování, propagační a reklamní tiskoviny, novoroční přání.
(511) 3, 5, 16
(210) O-345976

(111) **270019**
(220) 05.05.2004
(151) 28.02.2005
(540)



(730) **MEGAPRESS spol. s r. o.**, Horova 31, Brno, 61600, CZ
(740) Kania, Sedlák, Smola patentová a známková kancelář, Ing. Josef Smola, Mendlovo nám. 1a, Brno, 60300
(510) (35) reklamní činnost včetně zhotovování reklamních tisků.
(511) 35
(210) O-346262

(111) **270023**
(220) 05.05.2004
(151) 28.02.2005
(540)

ŠUMNÝ

(730) **Lipus Radovan**, Berlínská 1, Praha 10, 10200, CZ
(740) Mgr. Petr Dokládal, Zvonařka 16, Brno, 61700
(510) (9) veškeré nosiče informací v rozsahu třídy 9; (16) blahopřání, časopisy včetně komiksů, periodika, fotografie, grafiky a grafické reprodukcce, kalendáře, výrobky z kartonu, katalogy, knihy, litografie, mapy, obrazy, plakáty, papírové podložky pod sklenice, příručky, publikace, samolepky, reklamní tabule, zápisníky, zeměpisné mapy, poštovní známky; (41) praktická cvičení, diskotéky, divadelní představení, elektronické publikování, estrády, filmová tvorba, půjčování filmů, fotografování, informace o možnostech rozptýlení a zábavy, klubové služby včetně poskytování služeb karaoke, nočních klubů a kempinků, provozování kinosálů, vydávání knih a časopisů, provozování muzeí, koncertních sálů a sálů, služby nahrávacích studií, nahrávání videopásek, obrazová zpravodajství, organizování kulturních a vzdělávacích výstav, plesů, soutěží krásy, vzdělávacích soutěží, divadelních představení, plánování a organizování večírků, prázdninové tábory, předprodej vstupenek, výroba divadelních představení, reportérské služby, rozhlasová zábava, živá představení.
(511) 9, 16, 41
(210) O-346267

(111) **270024**
(220) 05.05.2004
(151) 28.02.2005
(540)

ŠUMNÉ

(730) **Lipus Radovan**, Berlínská 1, Praha 10, 10200, CZ
(740) Mgr. Petr Dokládal, Zvonařka 16, Brno, 61700
(510) (9) veškeré nosiče informací v rozsahu třídy 9; (16) blahopřání, časopisy včetně komiksů, periodika, fotografie, grafiky a grafické reprodukcce, kalendáře, výrobky z kartonu, katalogy, knihy, litografie, mapy, obrazy, plakáty, papírové podložky pod sklenice, příručky, publikace, samolepky, reklamní tabule, zápisníky, zeměpisné mapy, poštovní známky; (41) praktická cvičení, diskotéky, divadelní představení, elektronické publikování, estrády, filmová tvorba, půjčování filmů, fotografování, informace o možnostech rozptýlení a zábavy, klubové služby včetně poskytování služeb karaoke, nočních klubů a kempinků, provozování kinosálů, vydávání knih a časopisů, provozování muzeí, koncertních sálů a sálů, služby nahrávacích studií, nahrávání videopásek, obrazová zpravodajství, organizování kulturních a vzdělávacích výstav, plesů, soutěží krásy, vzdělávacích soutěží, divadelních představení, plánování a organizování večírků, prázdninové tábory, předprodej vstupenek, výroba divadelních představení, reportérské služby, rozhlasová zábava, živá představení.
(511) 9, 16, 41
(210) O-346268

(111) **270100**
(220) 21.05.2004
(151) 28.02.2005
(540)



(730) **TWENTIETH CENTURY FOX FILM CORPORATION Společnost zřízena podle zákonů státu Delaware**, 10201 West Pico Boulevard, Los Angeles, CA, US
(740) Společná advokátní kancelář Všetěčka Zelený Švorčík Kalenský a partneři, JUDr. Pavel Zelený, Hálkova 2, Praha 2, 12000
(510) (9) hrané filmy: nahrané videopásky, videokazety, videodisky, DVD a VCD: nahrané audiopásky, audiokazety, a audiodisky, počítačové softwarové programy, software pro počítačové hry a videohry.
(511) 9
(210) O-346751

(111) **270216**
(220) 10.06.2004
(151) 28.02.2005
(540)

„everywhere on time“

(730) **JIPOCAR GROUP, a.s.**, Hvězdova 1716/2b, Praha 4, 14078, CZ
(510) (35) zprostředkovatelská činnost v oblasti obchodu, jednatelství pro vývoz a dovoz; (36) celní jednatelství, zprostředkovatelská činnost v oblasti celního jednatelství; (39) silniční motorová doprava tuzemská, silniční motorová doprava mezinárodní, skladiště - skladování, mezinárodní zasilatelství, pronájem motorových vozidel, půjčování motorových vozidel, zprostředkovatelská činnost v oblasti autodopravy, přepravy zboží, skladů a skladování, mezinárodního zasilatelství, pronájmu a půjčování vozidel.
(511) 35, 36, 39
(210) O-347344

(111) **270258**
(220) 17.06.2004
(151) 28.02.2005
(540)



PENZIJNÍ FOND
ČESKÉ POJIŠŤOVNY

Vaše záruka budoucích příjmů

(730) **Penzijní společnost České pojišťovny, a.s.**, Na Pankráci 1720/123, Praha 4 - Nusle, 14021, CZ
(740) Advokátní a patentová kancelář Vyskočil Krošlák & spol., Dana Lukajová, Voršilská 10, Praha 1, 11000
(510) (35) inzerce a reklama; (36) pojišťovací služby, zejména penzijní připojištění.
(511) 35, 36
(210) O-347564

(111) **270300**
(220) 23.06.2004
(151) 28.02.2005
(540)

OPAT MENDEL

(730) **Heineken Česká republika, a.s.**, U Pivovaru 1, Krušovice, 27053, CZ
(740) JUDr. Milan Kyjovský, advokát, Poštovská 8c, p.p. 225, Brno, 60100
(510) (16) papírenské zboží, zejména papírové etikety, podtácky (papírové podložky pod sklenice), papírové tašky, umělohmotné tašky, papírové kelímky, těžítka, viněty, pasparty, papírové ubrousky, papírové průkazy, psací potřeby, rozetky, papírové obaly na lahve, reklamní a ozdobné předměty v jiné třídě neuvedené, billboardy v rámci této třídy, mapy, modely, samolepky, fotografie, obalové materiály z papíru nebo umělých hmot; (35) reklamní, inzertní a propagační činnost, pomoc při řízení obchodní činnosti, obchodní administrativa, kancelářské práce, spotřebitelské soutěže reklamního charakteru, poskytování pomoci při provozu obchodu, včetně zprostředkování obchodních a souvisejících obchodně personálních záležitostí, organizování výstav, veletrhů, doprovodných programů, společenských akcí a školení k reklamním a obchodním účelům, správa obchodních zájmů třetích osob, vypracování statistických přehledů, poradenství v oblasti organizace a ekonomiky podnikání, marketing, průzkum a analýzy trhu, aranžérství, pronájem kancelářských strojů a zařízení, distribuce zboží k reklamním účelům, rozmnožování dokumentů, obstaravatelská a zprostředkovatelská činnost v této oblasti, direct mailing, informační servis a poradenské služby v oblasti obchodu, včetně distribuce zboží k reklamním účelům; (39) distribuce uvedených výrobků, distribuční činnost v oboru zábavních, odborných a vzdělávacích tiskovin, publikací, zpráv a informací, včetně jejich expedice.
(511) 16, 35, 39
(210) O-355605

(111) **270301**
(220) 23.06.2004
(151) 28.02.2005
(540)

Fríí

(730) **Heineken Česká republika, a.s.**, U Pivovaru 1, Krušovice, 27053, CZ
(740) JUDr. Milan Kyjovský, advokát, Poštovská 8c, p.p. 225, Brno, 60100
(510) (16) papírenské zboží, zejména papírové etikety, podtácky (papírové podložky pod sklenice), papírové tašky, umělohmotné tašky, papírové kelímky, těžítka, viněty, pasparty, papírové ubrousky, papírové průkazy, psací potřeby, rozetky, papírové obaly na lahve, reklamní a ozdobné předměty v jiné třídě neuvedené, billboardy, mapy, modely, samolepky, fotografie, obalové materiály z papíru nebo umělých hmot; (35) reklamní, inzertní a propagační činnost, pomoc při řízení obchodní činnosti,

obchodní administrativu, kancelářské práce, spotřebitelské soutěže reklamního charakteru, poskytování pomoci při provozu obchodu včetně zprostředkování obchodních a souvisejících obchodně personálních záležitostí, organizování výstav, veletrhů, doprovodných programů, společenských akcí a školení k reklamním a obchodním účelům, správa obchodních zájmů třetích osob, vypracování statistických přehledů, poradenství v oblasti organizace a ekonomiky podnikání, marketing, průzkum a analýzy trhu, aranžérství, pronájem kancelářských strojů a zařízení, distribuce zboží k reklamním účelům, rozmnožování dokumentů, obstaravatelská a zprostředkovatelská činnost v této oblasti, direct mailing, informační servis a poradenské služby v oblasti obchodu, včetně distribuce zboží k reklamním účelům; (39) distribuce uvedených výrobků, distribuční činnost v oboru zábavních, odborných a vzdělávacích tiskovin, publikací, zpráv a informací, včetně jejich expedice.

(511) 16, 35, 39
(210) O-355606

(111) **270302**
(220) 23.06.2004
(151) 28.02.2005
(540)

Alt Brünner TRADITION TSCHECHISCHE SPEZIALITÄT

(730) Heineken Česká republika, a.s., U Pivovaru 1, Krušovice, 27053, CZ
(740) JUDr. Milan Kyjovský, advokát, Poštovská 8c, p.p. 225, Brno, 60100
(510) (16) papírenské zboží, zejména papírové etikety, podtácky (papírové podložky pod sklenice), papírové tašky, umělohmotné tašky, papírové kelímky, těžítka, viněty, pasparty, papírové ubrousky, papírové průkazy, psací potřeby, rozetky, papírové obaly na lahve, reklamní a ozdobné předměty v jiné třídě neuvedené, billboardy, mapy, modely, samolepky, fotografie, obalové materiály z papíru nebo umělých hmot; (21) zboží skleněné spadající do této třídy - zejména lahve, porcelánové nádoby, nádoby z plastu, zboží skleněné, sklenice, podtácky, püllitry, porcelánové džbány, vázičky; (24) tkaniny a textilní výrobky spadající do této třídy, zejména pokrývky stolní, ubrusy (s výjimkou papírových), podložky na stůl pod sklenice a talíře, stolní ubrusy látkové, utěrky a ručníky textilní, bavlněné tkaniny všeho druhu jako bělené, barvené, tištěné, bavlněné zboží, potištěné nebo nikoliv, neuvedené v jiných třídách, bavlněné zboží, též barvené, tkané nebo bělené - v rámci této třídy, etikety a etikety vlající, tkané - v rámci této třídy, jutové látky a tkaniny, kapesníky z textilu; (25) oděvy, zejména trička, čepice, klobouky, šátky, plavky, ponožky, obuv; (28) pexesa, hrací karty a žetony, puzzle, hlavolamy; (32) nealkoholické nápoje všeho druhu, piva; (33) alkoholické nápoje všeho druhu (s výjimkou piva), zejména pálenky, destiláty; (35) reklamní, inzertní a propagační činnost, pomoc při řízení obchodní činnosti, obchodní administrativu, kancelářské práce, spotřebitelské soutěže reklamního charakteru, poskytování pomoci při provozu obchodu včetně zprostředkovávání obchodních a souvisejících obchodně personálních záležitostí, organizování výstav, veletrhů, doprovodných programů, společenských akcí a školení k reklamním a obchodním účelům, správa obchodních zájmů třetích osob, vypracování statistických přehledů, poradenství v oblasti organizace a ekonomiky podnikání, marketing, průzkum a analýzy trhu, aranžérství, pronájem kancelářských strojů a zařízení, distribuce zboží k reklamním účelům, rozmnožování dokumentů, obstaravatelská a zprostředkovatelská činnost v této oblasti, direct mailing, informační servis a poradenské služby v oblasti obchodu, včetně distribuce uvedených výrobků, distribuční činnost v oboru zábavních, odborných a vzdělávacích tiskovin, publikací, zpráv a informací, včetně jejich expedice; (40) zpracování chmele, včetně koncentrátů a přísad, míchání alkoholických nápojů, vaření piva; (41) činnost vyučovací, výchovná, vzdělávací a zábavní, symposií a konferencí, doprovodné výstavy, provozování pracovně diskusního a zájmového klubu, organizování výstav, doprovodných programů, společenských akcí a školení ke vzdělávacím, kulturním, výchovným a zábavním účelům, školení k reklamním a obchodním účelům, pořádání zábavních soutěží, nakladatelská a vydavatelská činnost, půjčovná činnost spadající do této třídy, obstaravatelská a zprostředkovatelská činnost v této oblasti; (43) služby spojené s provozováním pohostinství, restaurace, dočasné ubytování, čepování piva.

(511) 16, 21, 24, 25, 28, 32, 33, 35, 39, 40, 41, 43
(210) O-355608

(111) **270303**
(220) 23.06.2004
(151) 28.02.2005
(540)

STAROBRNO MEDIUM

(730) Heineken Česká republika, a.s., U Pivovaru 1, Krušovice, 27053, CZ
(740) JUDr. Milan Kyjovský, advokát, Poštovská 8c, p.p. 225, Brno, 60100
(510) (16) papírenské zboží, zejména papírové etikety, podtácky (papírové podložky pod sklenice), papírové tašky, umělohmotné tašky, papírové kelímky, těžítka, viněty, pasparty, papírové ubrousky, papírové průkazy, psací potřeby, rozetky, papírové obaly na lahve, reklamní a ozdobné předměty v jiné třídě neuvedené, billboardy, mapy, modely, samolepky, fotografie, obalové materiály z papíru nebo umělých hmot; (35) reklamní, inzertní a propagační činnost, pomoc při řízení obchodní činnosti, obchodní administrativu, kancelářské práce, spotřebitelské soutěže reklamního charakteru, poskytování pomoci při provozu obchodu včetně zprostředkování obchodních a souvisejících obchodně personálních záležitostí, organizování výstav, veletrhů, doprovodných programů, společenských akcí a školení k reklamním a obchodním účelům, správa obchodních zájmů třetích osob, vypracování statistických přehledů, poradenství v oblasti organizace a ekonomiky podnikání, marketing, průzkum a analýzy trhu, aranžérství, pronájem kancelářských strojů a zařízení, distribuce zboží k reklamním účelům, rozmnožování dokumentů, obstaravatelská a zprostředkovatelská činnost v této oblasti, direct mailing, informační servis a poradenské služby v oblasti obchodu, včetně distribuce zboží k reklamním účelům; (39) distribuce uvedených výrobků, distribuční činnost v oboru zábavních, odborných a vzdělávacích tiskovin, publikací, zpráv a informací, včetně jejich expedice.

(511) 16, 35, 39
(210) O-355609

(111) **270306**
(220) 23.06.2004
(151) 28.02.2005
(540)

Starobrnno Premium

(730) Heineken Česká republika, a.s., U Pivovaru 1, Krušovice, 27053, CZ
(740) JUDr. Milan Kyjovský, advokát, Poštovská 8c, p.p. 225, Brno, 60100
(510) (16) papírenské zboží, zejména papírové etikety, podtácky (papírové podložky pod sklenice), papírové tašky, umělohmotné tašky, papírové kelímky, těžítka, viněty, pasparty, papírové ubrousky, papírové průkazy, psací potřeby, rozetky, papírové obaly na lahve, reklamní a ozdobné předměty v jiné třídě neuvedené, billboardy, mapy, modely, samolepky, fotografie, obalové materiály z papíru nebo umělých hmot; (35) reklamní, inzertní a propagační činnost, pomoc při řízení obchodní činnosti, obchodní administrativu, kancelářské práce, spotřebitelské soutěže reklamního charakteru, poskytování pomoci při provozu obchodu včetně zprostředkovávání obchodních a souvisejících obchodně personálních záležitostí, organizování výstav, veletrhů, doprovodných programů, společenských akcí a školení k reklamním a obchodním účelům, správa obchodních zájmů třetích osob, vypracování statistických přehledů, poradenství v oblasti organizace a ekonomiky podnikání, marketing, průzkum a analýzy trhu, aranžérství, pronájem kancelářských strojů a zařízení, distribuce zboží k reklamním účelům, rozmnožování dokumentů, obstaravatelská a zprostředkovatelská činnost v této oblasti, direct mailing, informační servis a poradenské služby v oblasti obchodu, včetně distribuce zboží k reklamním účelům; (39) distribuce uvedených výrobků, distribuční činnost v oboru zábavních, odborných a vzdělávacích tiskovin, publikací, zpráv a informací, včetně jejich expedice.

(511) 16, 35, 39
(210) O-355613

(111) **270307**
(220) 23.06.2004
(151) 28.02.2005
(540)

Starobrnno Tradiční světlé pivo

(730) Heineken Česká republika, a.s., U Pivovaru 1, Krušovice, 27053, CZ
(740) JUDr. Milan Kyjovský, advokát, Poštovská 8c, p.p. 225, Brno, 60100
(510) (16) papírenské zboží, zejména papírové etikety, podtácky (papírové podložky pod sklenice), papírové tašky, umělohmotné tašky, papírové kelímky, těžítka, viněty, pasparty, papírové ubrousky, papírové průkazy, psací potřeby, rozetky, papírové obaly na lahve, reklamní a ozdobné předměty v jiné třídě neuvedené, billboardy, mapy, modely, samolepky,

fotografie, obalové materiály z papíru nebo umělých hmot; (35) reklamní, inzertní a propagační činnost, pomoc při řízení obchodní činnosti, obchodní administrativa, kancelářské práce, spotřebitelské soutěže reklamního charakteru, poskytování pomoci při provozu obchodu včetně zprostředkovávání obchodních a souvisejících obchodně personálních záležitostí, organizování výstav, veletrhů, doprovodných programů, společenských akcí a školení k reklamním a obchodním účelům, správa obchodních zájmů třetích osob, vypracovávání statistických přehledů, poradenství v oblasti organizace a ekonomiky podnikání, marketing, průzkum a analýzy trhu, aranžérství, pronájem kancelářských strojů a zařízení, distribuce zboží k reklamním účelům, rozmnožování dokumentů, obstaravatelská a zprostředkovatelská činnost v této oblasti, direct mailing, informační servis a poradenské služby v oblasti obchodu, včetně distribuce zboží k reklamním účelům; (39) distribuce uvedených výrobků, distribuční činnost v oboru zábavních, odborných a vzdělávacích tiskovin, publikací, zpráv a informací, včetně jejich expedice.

(511) 16, 35, 39
(210) O-355615

(111) **270308**
(220) 23.06.2004
(151) 28.02.2005
(540)

ALTBRÜNNER GOLD

(730) Heineken Česká republika, a.s., U Pivovaru 1, Krušovice, 27053, CZ
(740) JUDr. Milan Kyjovský, advokát, Poštovská 8c, p.p. 225, Brno, 60100
(510) (16) papírenské zboží, zejména papírové etikety, podtácky (papírové podložky pod sklenice), papírové tašky, umělohmotné tašky, papírové kelímky, těžítka, viněty, pasparty, papírové ubrousky, papírové průkazy, psací potřeby, rozetky, papírové obaly na lahve, reklamní a ozdobné předměty v jiné třídě neuvedené, billboardy, mapy, modely, samolepky, fotografie, obalové materiály z papíru nebo umělých hmot; (35) reklamní, inzertní a propagační činnost, pomoc při řízení obchodní činnosti, obchodní administrativa, kancelářské práce, spotřebitelské soutěže reklamního charakteru, poskytování pomoci při provozu obchodu včetně zprostředkovávání obchodních a souvisejících obchodně personálních záležitostí, organizování výstav, veletrhů, doprovodných programů, společenských akcí a školení k reklamním a obchodním účelům, správa obchodních zájmů třetích osob, vypracovávání statistických přehledů, poradenství v oblasti organizace a ekonomiky podnikání, marketing, průzkum a analýzy trhu, aranžérství, pronájem kancelářských strojů a zařízení, distribuce zboží k reklamním účelům, rozmnožování dokumentů, obstaravatelská a zprostředkovatelská činnost v této oblasti, direct mailing, informační servis a poradenské služby v oblasti obchodu, včetně distribuce zboží k reklamním účelům; (39) distribuce uvedených výrobků, distribuční činnost v oboru zábavních, odborných a vzdělávacích tiskovin, publikací, zpráv a informací, včetně jejich expedice.

(511) 16, 35, 39
(210) O-355616

(111) **270309**
(220) 23.06.2004
(151) 28.02.2005
(540)

TMAVÉ PIVO ČERNÉ Starobrno

(730) Heineken Česká republika, a.s., U Pivovaru 1, Krušovice, 27053, CZ
(740) JUDr. Milan Kyjovský, advokát, Poštovská 8c, p.p. 225, Brno, 60100
(510) (16) papírenské zboží, zejména papírové etikety, podtácky (papírové podložky pod sklenice), papírové tašky, umělohmotné tašky, papírové kelímky, těžítka, viněty, pasparty, papírové ubrousky, papírové průkazy, psací potřeby, rozetky, papírové obaly na lahve, reklamní a ozdobné předměty v jiné třídě neuvedené, billboardy, mapy, modely, samolepky, fotografie, obalové materiály z papíru nebo umělých hmot; (21) zboží skleněné spadající do této třídy - zejména lahve, porcelánové nádobí, nádobí z plastu, zboží skleněné, sklenice, podtácky, půllitry, porcelánové džbány, vázičky; (24) tkaniny a textilní výrobky spadající do této třídy, zejména pokrývky stolní, ubrusy (s výjimkou papírových), podložky na stůl pod sklenice a talíře, stolní ubrousky látkové, utěrky a ručníky textilní, bavlněné tkaniny všeho druhu jako bělené, barvené, tištěné, bavlněné zboží, potištěné nebo nikoliv, neuvedené v jiných třídách, bavlněné zboží, též barvené, tkané nebo bělené - v rámci této třídy, etikety a etikety vlající, tkané - v rámci této třídy, jutové látky a tkaniny, kapesníky z textilu; (25) oděvy, zejména trička, čepice, klobouky, šátky, plavky, ponožky, obuv; (28) pexesa, hrací karty a žetony, puzzle,

hlavolamy; (32) nealkoholické nápoje všeho druhu, piva; (33) alkoholické nápoje všeho druhu (s výjimkou piva), zejména pálenky, destiláty; (35) reklamní, inzertní a propagační činnost, pomoc při řízení obchodní činnosti, obchodní administrativa, kancelářské práce, spotřebitelské soutěže reklamního charakteru, poskytování pomoci při provozu obchodu včetně zprostředkovávání obchodních a souvisejících obchodně personálních záležitostí, organizování výstav, veletrhů, doprovodných programů, společenských akcí a školení k reklamním a obchodním účelům, správa obchodních zájmů třetích osob, vypracovávání statistických přehledů, poradenství v oblasti organizace a ekonomiky podnikání, marketing, průzkum a analýzy trhu, aranžérství, pronájem kancelářských strojů a zařízení, distribuce zboží k reklamním účelům, rozmnožování dokumentů, obstaravatelská a zprostředkovatelská činnost v této oblasti, direct mailing, informační servis a poradenské služby v oblasti obchodu, včetně distribuce zboží k reklamním účelům; (39) distribuce uvedených výrobků, distribuční činnost v oboru zábavních, odborných a vzdělávacích tiskovin, publikací, zpráv a informací, včetně jejich expedice; (40) zpracovávání chmele, včetně koncentrátů a přísad, míchání alkoholických nápojů, vaření piva; (41) činnost vyučovací, výchovná, vzdělávací a zábavní, sympozií a konferencí, doprovodné výstavy, provozování pracovního diskusního a zájmového klubu, organizování výstav spadajících do této třídy, organizování doprovodných programů, společenských akcí a školení ke vzdělávacím, kulturním, výchovným a zábavním účelům, školení k reklamním a obchodním účelům, pořádání zábavních soutěží, nakladatelská a vydavatelská činnost, půjčovná činnost spadající do této třídy, obstaravatelská a zprostředkovatelská činnost v této oblasti; (43) služby spojené s provozováním pohostinství, restaurace, dočasné ubytování, čepování piva.

(511) 16, 21, 24, 25, 28, 32, 33, 35, 39, 40, 41, 43
(210) O-355617

(111) **270325**
(220) 01.07.2004
(151) 28.02.2005
(540)

Cardinal

(730) Heineken Česká republika, a.s., U Pivovaru 1, Krušovice, 27053, CZ
(740) Advokátní kancelář, JUDr. Milan Kyjovský, advokát, Poštovská 8c, P.P. 225, Brno, 60100
(510) (31) slad na výrobu piva a lihovin; (32) pivo, sladové nápoje, míchané nápoje s obsahem piva.
(511) 31, 32
(210) O-355904

(111) **270326**
(220) 01.07.2004
(151) 28.02.2005
(540)

Kardinál

(730) Heineken Česká republika, a.s., U Pivovaru 1, Krušovice, 27053, CZ
(740) Advokátní kancelář, JUDr. Milan Kyjovský, advokát, Poštovská 8c, P.P. 225, Brno, 60100
(510) (31) slad na výrobu piva a lihovin; (32) pivo, sladové nápoje, míchané nápoje s obsahem piva.
(511) 31, 32
(210) O-355905

(111) **270329**
(220) 02.07.2004
(151) 28.02.2005
(540)



(730) **Heineken Česká republika, a.s.**, U Pivovaru 1, Krušovice, 27053, CZ
(740) JUDr. Milan Kyjovský, advokát, Poštovská 8c, p.p. 225, Brno, 60100
(510) (16) papírenské zboží, zejména papírové etikety, podtácky (papírové podložky pod sklenice), papírové tašky, umělohmotné tašky, papírové kelímky, těžítka, viněty, pasparty, papírové ubrousky, papírové průkazy, psací potřeby, rozetky, papírové obaly na lahve, reklamní a ozdobné předměty v jiné třídě neuvedené, billboardy, mapy, modely, samolepky, fotografie, obalové materiály z papíru nebo umělých hmot; (32) nealkoholické nápoje všeho druhu, piva; (35) reklamní, inzertní a propagační činnost, pomoc při řízení obchodní činnosti, obchodní administrativa, kancelářské práce, spotřebitelské soutěže reklamního charakteru, poskytování pomoci při provozu obchodu včetně zprostředkování obchodních a souvisejících obchodně personálních záležitostí, organizování výstav, veletrhů, doprovodných programů, společenských akcí a školení k reklamním a obchodním účelům, správa obchodních zájmů třetích osob, vypracování statistických přehledů, poradenství v oblasti organizace a ekonomiky podnikání, marketing, průzkum a analýzy trhu, aranžérství, pronájem kancelářských strojů a zařízení, distribuce zboží k reklamním účelům, rozmnožování dokumentů, obstaravatelská a zprostředkovatelská činnost v této oblasti, direct mailing, informační servis a poradenské služby v oblasti obchodu, včetně distribuce zboží k reklamním účelům.

(511) 16, 32, 35
(210) O-355919

(111) **270330**
(220) 02.07.2004
(151) 28.02.2005
(540)



(730) **Heineken Česká republika, a.s.**, U Pivovaru 1, Krušovice, 27053, CZ
(740) JUDr. Milan Kyjovský, advokát, Poštovská 8c, p.p. 225, Brno, 60100
(510) (16) papírenské zboží, zejména papírové etikety, podtácky (papírové podložky pod sklenice), papírové tašky, umělohmotné tašky, papírové kelímky, těžítka, viněty, pasparty, papírové ubrousky, papírové průkazy, psací potřeby, rozetky, papírové obaly na lahve, reklamní a ozdobné předměty v jiné třídě neuvedené, billboardy, mapy, modely, samolepky, fotografie, obalové materiály z papíru nebo umělých hmot; (32) nealkoholické nápoje všeho druhu, piva; (35) reklamní, inzertní a propagační činnost, pomoc při řízení obchodní činnosti, obchodní administrativa, kancelářské práce, spotřebitelské soutěže reklamního charakteru, poskytování pomoci při provozu obchodu včetně

zprostředkování obchodních a souvisejících obchodně personálních záležitostí, organizování výstav, veletrhů, doprovodných programů, společenských akcí a školení k reklamním a obchodním účelům, správa obchodních zájmů třetích osob, vypracování statistických přehledů, poradenství v oblasti organizace a ekonomiky podnikání, marketing, průzkum a analýzy trhu, aranžérství, pronájem kancelářských strojů a zařízení, distribuce zboží k reklamním účelům, rozmnožování dokumentů, obstaravatelská a zprostředkovatelská činnost v této oblasti, direct mailing, informační servis a poradenské služby v oblasti obchodu, včetně distribuce zboží k reklamním účelům.

(511) 16, 32, 35
(210) O-355920

(111) **270667**
(220) 23.04.2004
(151) 29.03.2005
(540)

NETRON

(730) **Coprosys NeTron, s.r.o.**, Ostravská 285, Český Těšín, 73701, CZ
(740) Ing. Zdeněk Michálek, 28. října, Ostrava, 70200
(510) (9) informační technologie v rámci této třídy, zejména výpočetní technika, počítače, součásti počítačů jako diskové mechaniky, paměti, grafické karty, zvukové karty, kancelářská technika jako telefony, faxy, modemy, projektory, registrační pokladny, kalkulačky, organizéry, přenosné PC, síťové prvky, fotonáboje; (37) opravárenství výpočetní techniky, telekomunikačních a kancelářských zařízení, drobná montáž v elektrotechnice, údržba a správa informačních technologií zejména výpočetní techniky, počítačů, počítačových sítí, součástí počítačů - hard disků, paměťových médií, grafických karet, údržba a správa kancelářské techniky telefonů, faxů, modemů, projektorů, registračních pokladen, kalkulaček, organizérů, přenosných PC, síťových prvků, fotonábojů; (38) poskytování telekomunikačních připojení k Internetu, poskytování uživatelského přístupu na Internet, elektronická pošta, poskytování uživatelského prostoru na www serverech; (41) školení a vzdělávání v oblasti výpočetní techniky, telekomunikačních a informačních technologií; (42) poradenství v oblasti výpočetní techniky, telekomunikačních a informačních technologií, projekce a konstrukce počítačových sestav a počítačových sítí, zhotovování programů pro výpočetní techniku, komplexní návrhy informačních systémů, zavádění a implementace informačních technologií, zhotovování a údržba internetových stránek, registrace a správa domén pro třetí osoby, webové stránky - tvorba a správa pro třetí osoby.

(511) 9, 37, 38, 41, 42
(210) O-345784

(111) **270679**
(220) 30.04.2004
(151) 29.03.2005
(540)

Benekov

(730) **Benda Leopold**, Masarykova 402, Horní Benešov, 79312, CZ
(740) Ing. Pavel Nádvorník s.r.o., Sokola Tůmy 1099/1, Ostrava-Mariánské Hory, 70900
(510) (6) nádoby (kovové) na stlačený plyn nebo zkapalněný vzduch, tlakové potrubí (kovové), stavební materiály (kovové), kabely (kovové) neelektrické, dráty z obecných kovů, trubky ocelové, kovové výrobky, které nejsou uvedeny v jiných třídách; (7) stroje, motory a hnací stroje (klikové skříňe pro -), obráběcí stroje, obrábění (zařízení na-), lisy (stroje pro průmyslové účely), ohýbací stroje, formy (části strojů), výměníky tepla (části strojů), motory elektrické, s výjimkou motorů pro pozemní vozidla, motory hydraulické, motory, s výjimkou motorů pro pozemní vozidla, spojky, s výjimkou spojky pro pozemní vozidla, tlakové regulátory (části strojů), dmýchadla pro kompresi, dmýchadla pro stlačování, odsávání a dopravu plynů, dmýchadla, výtláčové ventilátory, regulátory (části strojů), regulátory tlaku (části strojů), čerpadla (části strojů, motorů a hnacích strojů), čerpadla (stroje), čerpadla mazací, čerpadla na stlačený vzduch, čerpadla odstředivá, čerpadla pro vytápění zařízení; (9) přístroje a nástroje na měření objemu, přístroje pro nahrávání zvuku, přístroje pro reprodukci zvuku, přístroje pro rozbor vzduchu, geodetické (zeměměřičské) nástroje, optické přístroje a nástroje, váhy, přístroje a nástroje na vážení, měřicí přístroje, měřicí přístroje přesné, měřicí zařízení (elektřina) záchranné přístroje a vybavení, vyučovací stroje, magnetické nosiče dat, zvukové záznamy (pásky se-), počítačící stroje, zpracování dat (zařízení ke-), počítače, veškerá výpočetní technika,

kteřá spadá do této třídy; (11) přístroje na čištění plynu, přístroje na chlazení vzduchu, přístroje pro topení, výrobu páry, pro ventilaci, bezpečnostní zařízení pro vodovodní nebo plynové zařízení a potrubí, bojler (kotle) plynové, bojler (kotle) s výjimkou boilerů (kotlů) jako součástí strojů, topné články, vytápěcí tělesa, vytápěcí zařízení (elektrická -) vytápěcí zařízení, vyhřívací zařízení, vyhřívací desky (pláty), kohoutky a kohouty pro potrubí, nádrže expanzní pro ústřední topení, napájecí zařízení k vytápěcím a teplotním kotlům, plyn (čističe - jako součástí plynových zařízení), výměníky tepla, s výjimkou výměníků jako součástí strojů, vysoušecí zařízení, solární kolektory, kotle vyhřívací, přístroje na čištění plynu, regulačně-bezpečnostní zařízení pro plynová potrubí, regulačně-bezpečnostní přídavná zařízení pro plynová zařízení, regenerátory tepla, regulátory pro vodní nebo plynové zařízení a potrubí, plynové generátory, plynové hořáky, držáky na plynové hořáky, plynové kondenzátory s výjimkou kondenzátorů jako součástí strojů, radiátorové uzávěry, radiátory (elektrické -), radiátory (topení), radiátory ústředního topení, spojiče paliva, tepelná čerpadla (pumpy), tepelné akumulátory, teplovodní vytápěcí zařízení, teplovzdušná zařízení, topení teplovodní, topná zařízení pro topení tuhými, tekutými nebo plynovými palivy, trubky pro kotle k vytápěcím zařízením, větrací zařízení, zařízení na zpracování paliv a jaderného materiálu; (13) střelné zbraně, vzduchové pistole (zbraně), trhavin, pyrotechnické výrobky, pušky, projektily (zbraní), pažby, nábojnice, munice, střelivo, hlavně pušek, petardy, pouzdra na pušky, zápalné šňůry pro výbušniny; (35) pronájem kancelářských strojů a zařízení, kopírování nebo rozmnožování (reprodukce) dokumentů, dokladů, pomoc při řízení obchodní činnosti, služby, poradenství v obchodní činnosti, obchodní nebo podnikatelské informace, obchodní management a podnikové poradenství, obchodní nebo podnikatelský průzkum, předvádění zboží, průzkum trhu, reklama on line v počítačové síti, vyhledávání dat v počítačových souborech pro třetí osoby, pronájem reklamní doby v komunikačních médiích, řízení obchodních nebo průmyslových podniků (poskytování pomoci při -), informace (obchodní nebo podnikatelské), propagační činnost, reklama, reklamní plochy (pronájem -), reklamní tabule, reklamní materiály (pronájem -), reklamní agentury, inzerce poštu; (37) pronájem stavebních strojů a zařízení, opravy automobilů, údržba vozidel, zednické služby, stavebnictví, stavitelství, utěšování (tmelení) budov (služby -), demolice budov, čištění budov (fasád, vnějších povrchů a ploch), dozor nad stavbami, stavební informace, izolování staveb, montáže lešení, opravy (informace o -), kancelářských stroje a zařízení (montáž, údržba a opravy -), odrušování elektrických přístrojů, počítačového vybavení (montáž, údržba a opravy -), stroje (montáž, údržba a opravy -), topná zařízení (montáž a opravy -), elektrické spotřebiče (instalování a opravy -), zámečnictví, zámky (opravy bezpečnostních -), instalatérství, elektroinstalatérství, plynoinstalatérství, opravy a montáž měřidel, montáž a opravy vyhrazených plynových zařízení, montáž, opravy a rekonstrukce vyhrazených tlakových zařízení, montáž a opravy výrobků a zařízení spotřební elektroniky, kotle (čištění a opravy -); (39) elektřina (rozvod -), energie (rozvod -), doprava ropovodem, dovoz, doprava, doprava (automobilová -), doprava (letecká -), doprava (lodní -), doprava (lodní trajektová -), doprava (řiční -), doprava (železniční -), doprava nákladní (kamionová -), rezervace (cestování -), organizování cest, dodávka zboží poštou, doručovací služby, kurýrské služby, doručování zboží, skladování elektronicky uložených dat nebo dokumentů, služby v dopravě a přepravě, skladování, uskladňování; (40) výroba energie, spalování odpadu, odpad (zpracování -), kotle (výroba -), kotlářství, kovářství, kovové materiály (pokovování -), klíče (zhotovování kopii -), letování, likvidace odpadu, pájení, pokovování, řezání pilou, tiskárny, úprava a zpracování kovů, vzduch (čištění); (42) architektonické poradenství, architektura, autorská práva (správa -), biologický výzkum, design průmyslový, duševní vlastnictví (konzultační služby v oblasti -), duševní vlastnictví (ochrana -), fyzikální (výzkum), geodézie, geologické expertizy, geologický průzkum, grafický design, expertizy, inženýrské práce (expertizy), chemické analýzy, chemický výzkum, kalibrování (měření), navrhování (průmyslový design -), navrhování obalů, obalový design, právnícké (komerční služby), zkoušky materiálu, projekce (stavební), projektování, projektová činnost, studie technických projektů, poradenství o ochraně životního prostředí, technický průzkum, vývoj a výzkum nových výrobků, zeměměřičství, aktualizace počítačových programů, hosting webových stránek, počítačové programy (instalace -), počítačové programy (kopírování -), obnova počítačových dat (regenerace), pronájem počítačů, počítačové programování, počítačové systémové analýzy, tvorba počítačových systémů, tvorba software (počítačových programů), poradenství v oblasti počítačového hardware, údržba počítačových programů, pronájem počítačového software, přenos dat nebo dokumentů z fyzických nosičů na elektronické nosiče, převod (konverze) dat a počítačových programů (ne fyzický), tvorba a správa

webových stránek (pro třetí osoby), umístování webových stránek, projekce (stavební), projektová činnost, studie technických projektů, projektování, umělecký design, výzkum v oboru strojírenství; (44) chov zvířat, architektura zahradní (služby v oblasti -), ničení plevelu, hnojiva a jiné chemikálie pro zemědělství (letecké a povrchové rozmetávání -), ničení škůdců v zemědělství, péče o čistotu domácích zvířat, pronájem zemědělských nástrojů a zařízení, rostlinné školky, trávníky (údržba -), úprava (česání) zvířat, útulky (domovy), veterinární pomoc, zahradnické služby, zahradnictví, myslivost, pěstování energetických plodin.

(511) 6, 7, 9, 11, 13, 35, 37, 39, 40, 42, 44

(210) O-346057

(111) **270710**

(220) 10.05.2004

(151) 29.03.2005

(540)

(730) **Jan Tonar, EKOGALVA**, Bří Čapků 2073/3/22, Žďár nad Sázavou, 59101, CZ

(740) Ing. Radmila Baumová, nám. Republiky 75/2, Žďár nad Sázavou, 59101

(510) (9) počítače a jejich periferní zařízení, nosiče záznamů; (7) dávkovače sypkých materiálů, tekutých chemikálií a jiných kapalin, příslušenství k průmyslovým pračkám; (37) servis, opravy, instalace strojů a strojního zařízení, instalace a opravy elektronických zařízení, instalace a opravy elektrických strojů a přístrojů, montáž, údržba, opravy a instalace počítačového vybavení; (40) nakládání s odpady včetně nebezpečných odpadů; (42) konstrukce a projekce elektrických zařízení, produkce, servis a aktualizace software, poradenská činnost v oblasti výpočetní techniky a software.

(511) 7, 9, 37, 40, 42

(210) O-346362

(111) **270785**

(220) 31.05.2004

(151) 29.03.2005

(540)

Kastelán(730) **Heineken Česká republika, a.s.**, U Pivovaru 1, Krušovice, 27053, CZ

(740) Advokátní kancelář, JUDr. Milan Kyjovský, advokát, Poštovská 8c, P.P. 225, Brno, 60100

(510) (31) slad na výrobu piva a lihovin; (32) pivo, sladové nápoje, míchané nápoje s obsahem piva.

(511) 31, 32

(210) O-347009

(111) **270786**

(220) 31.05.2004

(151) 29.03.2005

(540)

Kord(730) **Heineken Česká republika, a.s.**, U Pivovaru 1, Krušovice, 27053, CZ

(740) Advokátní kancelář, JUDr. Milan Kyjovský, advokát, Poštovská 8c, P.P. 225, Brno, 60100

(510) (31) slad na výrobu piva a lihovin; (32) pivo, sladové nápoje, míchané nápoje s obsahem piva.

(511) 31, 32

(210) O-347010

(111) **270869**
(220) 11.06.2004
(151) 29.03.2005
(540)

Kate Spade New York

(730) **Kate Spade, LLC**, 48 West 25th Street, New York, 10010, NY, US
(740) Čermák a spol., JUDr. Karel Čermák jr., Elišky Peškové 15/735, Praha 5, 15000
(510) (18) kabelky, víceúčelové tašky a brašny, nákupní tašky a brašny, cestovní tašky a brašny, tašky a brašny pro nošení na rameni, dámské peněženky, víceúčelové sportovní tašky a brašny, batohy a ruksaky, náprsní tašky a pánské peněženky, váčky na mince a kosmetické tašky prodávané bez obsahu.
(511) 18
(210) O-347416

(111) **270952**
(220) 28.06.2004
(151) 29.03.2005

ARCANUM BONI TENORIS ANIMAE Starobrno

(730) **Heineken Česká republika, a.s.**, U Pivovaru 1, Krušovice, 27053, CZ
(740) JUDr. Milan Kyjovský, advokát, Poštovská 8c, p.p. 225, Brno, 60100
(510) (16) papírenské zboží, zejména papírové etikety, podtácky (papírové podložky pod sklenice), papírové tašky, umělohmotné tašky, papírové kelímky, těžítka, viněty, pasparty, papírové ubrousky, papírové průkazy, psací potřeby, rozetky, papírové obaly na lahve, reklamní a ozdobné předměty v jiné třídě neuvedené, billboardy z papíru a lepenky, mapy, samolepky, fotografie, obalové materiály z papíru nebo umělých hmot; (21) zboží skleněné spadající do této třídy - zejména lahve, porcelánové nádoby, nádobí z plastu, zboží skleněné, sklenice, skleněné podtácky, püllitry, porcelánové džbány, vázičky; (24) tkaniny a textilní výrobky spadající do této třídy, zejména pokrývky stolní, ubrusy (s výjimkou papírových), podložky na stůl pod sklenice a talíře, stolní ubrousky látkové, utěrky a ručníky textilní, bavlněné tkaniny všeho druhu jako bělené, barvené, tištěné, bavlněné zboží, potištěné nebo nikoliv, neuvedené v jiných třídách, bavlněné zboží, též barvené, tkané nebo bělené - v rámci této třídy, etikety a etikety vylající, tkané - v rámci této třídy, jutové látky a tkaniny, kapesníky z textilu; (25) oděvy, zejména trička, čepice, klobouky, šátky, plavky, ponožky, obuv; (28) pexesa, hrací karty a žetony, puzzle, hlavolamy, modely; (32) nealkoholické nápoje všeho druhu, piva; (33) alkoholické nápoje všeho druhu (s výjimkou piva), zejména pálenky, destiláty; (35) reklamní, inzertní a propagační činnost, pomoc při řízení obchodní činnosti, obchodní administrativa, kancelářské práce, spotřebitelské soutěže reklamního charakteru, poskytování pomoci při provozu obchodu, včetně zprostředkování obchodních a souvisejících obchodně personálních záležitostí, organizování výstav, veletrhů, doprovodných programů, společenských akcí a školení k reklamním a obchodním účelům, správa obchodních zájmů třetích osob, vypracování statistických přehledů, poradenství v oblasti organizace a ekonomiky podnikání, marketing, průzkum a analýzy trhu, aranžérství, pronájem kancelářských strojů a zařízení, distribuce zboží k reklamním účelům, rozmnožování dokumentů, obstaravatelská a zprostředkovatelská činnost v této oblasti, direct mailing, informační servis a poradenské služby v oblasti obchodu, včetně distribuce zboží k reklamním účelům; (39) distribuce uvedených výrobků, distribuční činnost v oboru zábavních, odborných a vzdělávacích tiskovin, publikací, zpráv a informací, včetně jejich expedice; (40) zpracování chmele, včetně koncentrátů a přísad, míchání alkoholických nápojů, vaření piva; (41) činnost vyučovací, výchovná, vzdělávací a zábavní, pořádání symposií a konferencí, doprovodné výstavy k výchovným, vzdělávacím a kulturním účelům, provozování pracovních diskusních a zájmového klubu, organizování výstav, doprovodných programů, společenských akcí a školení ke vzdělávacím, kulturním, výchovným a zábavním účelům, školení k reklamním a obchodním účelům, pořádání zábavních soutěží, nakladatelská a vydavatelská činnost, půjčovná činnost spadající do této třídy, obstaravatelská a zprostředkovatelská činnost v této oblasti; (43) služby spojené s provozováním pohostinství, restaurace, dočasné ubytování, čepování piva.
(511) 16, 21, 24, 25, 28, 32, 33, 35, 39, 40, 41, 43
(210) O-355765

(111) **271083**
(220) 22.07.2004
(151) 29.03.2005
(540)



(730) **STOCK Plzeň-Božkov s.r.o.**, Palírenská 641/2, Plzeň-Božkov, 32600, CZ
(740) Čermák a spol., Mgr. Lukáš Lorenc, advokát, Elišky Peškové 15/735, Praha 5, 15000
(510) (16) propagační předměty z papíru a plastických hmot v rámci této třídy, zejména kalendáře, letáky, plakáty, karty, tužky, pera, kancelářské svorky; (33) alkoholické nápoje s výjimkou piva; (35) propagační činnost, reklamní činnost.
(511) 16, 33, 35
(210) O-356447

(111) **271084**
(220) 22.07.2004
(151) 29.03.2005
(540)



(730) **STOCK Plzeň-Božkov s.r.o.**, Palírenská 641/2, Plzeň-Božkov, 32600, CZ
(740) Čermák a spol., Mgr. Lukáš Lorenc, advokát, Elišky Peškové 15/735, Praha 5, 15000
(510) (16) propagační předměty z papíru a plastických hmot v rámci této třídy, zejména kalendáře, letáky, plakáty, karty, tužky, pera, kancelářské svorky; (33) alkoholické nápoje s výjimkou piva; (35) propagační činnost, reklamní činnost.
(511) 16, 33, 35
(210) O-356448

(111) **271197**
(220) 10.08.2004
(151) 29.03.2005
(540)

Branky body vteřiny

(730) **Česká televize**, Na Hřebenech II, Praha 4 - Kavčí Hory, 14070, CZ
(510) (9) veškeré nosiče informací v rozsahu třídy 9; (16) tiskoviny, periodické a neperiodické publikace, např. knihy a časopisy, katalogy, plakáty, fotografie, kalendáře, samolepky; (35) propagační, reklamní a inzertní činnost; (38) vysílání televizních programů; (41) tvorba televizních programů, výchovná a zábavní činnost, školení, kulturní a sportovní aktivity, soutěže pro veřejnost, vydavatelská a nakladatelská činnost, výroba audiovizuálních programů.

(511) 9, 16, 35, 38, 41
(210) O-358255

(111) **271510**
(220) 30.04.2004
(151) 12.04.2005
(540)



(730) **Benda Leopold**, Masarykova 402, Horní Benešov, 79312, CZ

(740) Ing. Pavel Nádvorník s.r.o., Sokola Tůmy 1099/1, Ostrava-Mariánské Hory, 70900

(510) (6) nádoby (kovové) na stlačený plyn nebo zkapalněný vzduch, tlakové potrubí (kovové), stavební materiály (kovové), kabely (kovové) neelektrické, dráty z obecných kovů, trubky ocelové, kovové výrobky, které nejsou uvedeny v jiných třídách; (7) stroje, motory a hnací stroje (klikové skříně pro -), obráběcí stroje, obrábění (zařízení na-), lisy (stroje pro průmyslové účely), ohýbací stroje, formy (části strojů), výměníky tepla (části strojů), motory elektrické, s výjimkou motorů pro pozemní vozidla, motory hydraulické, motory, s výjimkou motorů pro pozemní vozidla, spojky, s výjimkou spojky pro pozemní vozidla, tlakové regulátory (části strojů), dmychadla pro kompresi, dmychadla pro stlačování odsávání a dopravu plynů, dmychadla, výtlačné ventilátory, regulátory (části strojů), regulátory tlaku (části strojů), čerpadla (části strojů, motorů a hnacích strojů), čerpadla (stroje), čerpadla mazací, čerpadla na stlačený vzduch, čerpadla odstředivá, čerpadla pro vytápěcí zařízení; (9) přístroje a nástroje na měření objemu, přístroje pro nahrávání zvuku, přístroje pro reprodukci zvuku, přístroje pro rozbor vzduchu, geodetické (zeměměřičské) nástroje, optické přístroje a nástroje, váhy, přístroje a nástroje na vážení, měřicí přístroje, měřicí přístroje přesné, měřicí zařízení (elektrina) záchranné přístroje a vybavení, vyučovací stroje, magnetické nosiče dat, zvukové záznamy (pásky se-), počítačové stroje, zpracování dat (zařízení ke-), počítače, veškerá výpočetní technika, která spadá do této třídy; (11) přístroje na čištění plynu, přístroje na chlazení vzduchu, přístroje pro topení, výrobu páry, pro ventilaci, bezpečnostní zařízení pro vodovodní nebo plynové zařízení a potrubí, bojlerly (kotle) plynové, bojlerly (kotle) s výjimkou bojlerů (kotlů) jako součástí strojů, topné články, vytápěcí tělesa, vytápěcí zařízení (elektrická -) vytápěcí zařízení, vyhřívací zařízení, výhřevné desky (pláty), kohoutky a kohouty pro potrubí, nádrže expanzní pro ústřední topení, napájecí zařízení k vytápěcím a teplotním kotlům, plyn (čističe - jako součástí plynových zařízení), výměníky tepla, s výjimkou výměníků jako součástí strojů, vysoušecí zařízení, solární kolektory, kotle výhřevné, přístroje na čištění plynu, regulačně-bezpečnostní zařízení pro plynová potrubí, regulačně-bezpečnostní přídavná zařízení pro plynová zařízení, regenerátory tepla, regulátory pro vodní nebo plynové zařízení a potrubí, plynové generátory, plynové hořáky, držáky na plynové hořáky, plynové kondenzátory s výjimkou kondenzátorů jako součástí strojů, radiátorové uzávěry, radiátory (elektrické -), radiátory (topení), radiátory ústředního topení, spojiče paliva, tepelná čerpadla (pumpy), tepelné akumulátory, teplovodní vytápěcí zařízení, teplovzdušná zařízení, topení teplovodní, topná zařízení pro topení tuhými, tekutými nebo plynovými palivy, trubky pro kotle k vytápěcím zařízením, větrací zařízení, zařízení na zpracování paliv a jaderného materiálu; (13) střelné zbraně, vzduchové pistole (zbraně), trhavy, pyrotechnické výrobky, pušky, projektily (zbraní), pažby, nábojnice, munice, střelivo, hlavně pušek, petardy, pouzdra na pušky, zápalné šňůry pro výbušniny; (35) pronájem kancelářských strojů a zařízení, kopírování nebo rozmnožování (reprodukce) dokumentů, dokladů, pomoc při řízení obchodní činnosti, služby, poradenství v obchodní činnosti, obchodní nebo podnikatelské informace, obchodní management a podnikové poradenství, obchodní nebo podnikatelský průzkum, předvádění zboží, průzkum trhu, reklama on line v počítačové

síti, vyhledávání dat v počítačových souborech pro třetí osoby, pronájem reklamní doby v komunikačních médiích, řízení obchodních nebo průmyslových podniků (poskytování pomoci při -), informace (obchodní nebo podnikatelské), propagační činnost, reklama, reklamní plochy (pronájem -), reklamní tabule, reklamní materiály (pronájem -), reklamní agentury, inzerce poštou; (37) pronájem stavebních strojů a zařízení, opravy automobilů, údržba vozidel, zednické služby, stavebnictví, stavitelství, utěšňování (tmelení) budov (služby -), demolice budov, čištění budov (fasád, vnějších povrchů a ploch), dozor nad stavbami, stavební informace, izolování staveb, montáže lešení, opravy (informace o -), kancelářské stroje a zařízení (montáž, údržba a opravy -), odrušování elektrických přístrojů, počítačové vybavení (montáž, údržba a opravy -), stroje (montáž, údržba a opravy -), topná zařízení (montáž a opravy -), elektrické spotřebiče (instalování a opravy -), zámečnictví, zámky (opravy bezpečnostních -), instalatérství, elektroinstalatérství, plynoinstalatérství, opravy a montáž měřidel, montáž a opravy vyhrazených plynových zařízení, montáž, opravy a rekonstrukce vyhrazených tlakových zařízení, montáž a opravy výrobků a zařízení spotřební elektroniky, kotle (čištění a opravy -); (39) elektřina (rozvod -), energie (rozvod -), doprava ropovodem, dovoz, doprava, doprava (automobilová -), doprava (letecká -), doprava (lodní -), doprava (lodní trajektová -), doprava (říční -), doprava (železniční -), doprava nákladní (kamionová -), rezervace (cestování -), organizování cest, dodávka zboží poštou, doručovací služby, kurýrní služby, doručování zboží, skladování elektronicky uložených dat nebo dokumentů, služby v dopravě a přepravě, skladování, uskladňování; (40) výroba energie, spalování odpadu, odpad (zpracování -), kotle (výroba -), kotlářství, kovářství, kovové materiály (pokovování -), klíče (zhotovování kopii -), letování, likvidace odpadu, pájení, pokovování, řezání pilou, tiskárny, úprava a zpracování kovů, vzduch (čištění); (42) architektonické poradenství, architektura, autorská práva (správa -), biologický výzkum, design průmyslový, duševní vlastnictví (konzultační služby v oblasti -), duševní vlastnictví (ochrana -), fyzikální (výzkum), geodézie, geologické expertizy, geologický průzkum, grafický design, expertizy, inženýrské práce (expertizy), chemické analýzy, chemický výzkum, kalibrování (měření), navrhování (průmyslový design -), navrhování obalů, obalový design, právníké (komerční služby), zkoušky materiálu, projekce (stavební), projektování, projektová činnost, studie technických projektů, poradenství o ochraně životního prostředí, technický průzkum, vývoj a výzkum nových výrobků, zeměměřičství, aktualizace počítačových programů, hosting webových stránek, počítačové programy (instalace -), počítačové programy (kopírování -), obnova počítačových dat (regenerace), pronájem počítačů, počítačové programování, počítačové systémové analýzy, tvorba počítačových systémů, tvorba software (počítačových programů), poradenství v oblasti počítačového hardware, údržba počítačových programů, pronájem počítačového software, přenos dat nebo dokumentů z fyzických nosičů na elektronické nosiče, převod (konverze) dat a počítačových programů (ne fyzický), tvorba a správa webových stránek (pro třetí osoby), umístování webových stránek, projekce (stavební), projektová činnost, studie technických projektů, projektování, umělecký design, výzkum v oboru strojírenství; (44) chov zvířat, architektura zahradní (služby v oblasti -), ničení plevele, hnojiva a jiné chemikálie pro zemědělství (letecké a povrchové rozmetávání -), ničení škůdců v zemědělství, péče o čistotu domácích zvířat, pronájem zemědělských nástrojů a zařízení, rostlinné školky, trávníky (údržba -), úprava (česání) zvířat, útulky (domovy), veterinární pomoc, zahradnické služby, zahradnictví, myslivost, pěstování energetických plodin.

(511) 6, 7, 9, 11, 13, 35, 37, 39, 40, 42, 44

(210) O-346058

(111) 271513
(220) 25.10.2004
(151) 22.04.2005
(540)



(730) **Mountfield a. s.**, Mirošovická 697, Mnichovice, 25164, CZ
(740) BOHEMIA PATENT, Ing. Jana Vandělková, Spálená 97/29, Praha 1, 11000
(510) (6) kovy a jejich slitiny a výrobky z nich, kovové stavební materiály, přepravitelné kovové materiály, kovové bedny na nářadí, kovová dlažba a dlaždice, kovová střešní krytina, neelektrické kabely a dráty, zámky všeho druhu a ostatní zámečnické výrobky, železářské výrobky, hřebíky, šrouby a jiné kovové výrobky a drobné kovové zboží, číslice a písmena z obecných kovů, zvony, zvonečky a domovní zvonky, dopravní značky, dveřní a okenní rámy a kování, drátěné pletivo, řetězy a řetězky, kovové chrániče pro stromy, mřížky pro popínavé rostliny, mříže, držáky na hadice, kovové trubky a roury, nedobytné pokladny a bezpečnostní schránky, kovové telefonní budky, kovové nádrže, bazény kovové a jejich součástí, prefabrikovaná pařeniště a skleníky z kovovou kostrou, kovové konstrukce voliér, parkovací konstrukce pro kola, různé kovové výrobky, které nejsou obsaženy v jiných třídách, výrobky protisluneční ochrany z kovu, zejména žaluzie vnější, vnitřní, svislé, vodorovné, otáčivé, sklápěcí, svinovací a termoizolační, venkovní lamelové rolety, navíjecí svinovací systémy pro žaluzie, markýzy a bezpečnostní mříže, veškeré stínící výrobky a zařízení pro terasy, pro obchodní prostory, pro administrativní prostory, hliníkové fólie - alobal, balící kovové fólie; (7) stroje a obráběcí stroje (s výjimkou těch, které jsou zahrnuty ve tř. 9 - 12), motory, soukolí a hnací řemeny, balící stroje, elektromechanické stroje na přípravu pokrmů, stroje a přístroje na čištění, sušicí stroje, dřevobráběcí stroje, stroje užívané v zemědělství, lesnictví, zahrádkářství a vinařství, sekačky, kupř. rotační sekačky elektrické i benzínové, motorové kosy, strunové sekačky, bubnové sekačky, profesionální technika pro zahrádkáře, kupř. čističky trávníků, rozmetáče hnojiv, travní kolektory, kultivátory, postřikovače a rosiče, secí a dosévací stroje, provzdušňovače, shrabovače pro sběr listí a trávy, vázací stroje na seno, samojízdné smetáče, kompostéry a drtiče, čerpadla elektrická zahradní, čerpadla pro domácí vodárny, čerpadla do vrtaných studní, ponorná čerpadla, elektrotechnická zařízení a přístroje pro domácnost - zejména kuchyňské drtiče, přístroje na mletí potravin a mixery, lisy na ovoce a na zeleninu, jejich části a součástí, domácí automatické pračky, myčky na nádobí, vysavače prachu, leštiče parket, řetězové pily a okružní pily a jejich části, tlakové myčky, svářecí soupravy, kompresory, motory kromě motorů pro pozemní vozidla, spojovací a převodová ústrojí kromě ústrojí pro pozemní vozidla, líhně umělé pro kuřata, lisovací nástroje pro strojní lisování, upínací hlavy pro nástroje a obrobky, frézy a další malá mechanizace, míchače a míchačky, přístroje pro hermetické uzavření a odsávání vzduchu, strojky na svařování plastových fólií, elektrické nářadí v rámci této třídy, zejména elektrické ruční vrtačky a jejich části, elektrické šroubováky, brusky, pilky, hoblíky a ostatní nástroje, poháněné elektrickým motorem nebo jiným mechanickým pohonem spadající do této třídy, dávkovací zařízení (části strojů); (8) nářadí a přístroje s ručním pohonem, nože, vidličky, lžice, nástroje pro řezání, broušení a stříhání, zahradnické nůžky, sečné zbraně, břitvy, ostatní nožířské výrobky, upínací desky a upínací přístroje, ruční česačky na ovoce, plecí motýčky, ruční mechanické lisy na ovoce a zeleninu, hrábě všeho druhu, rýče, lopaty, sekery, sekačky, krbové náčiní, ruční zahradní technika spadající do této třídy, ruční dílenská technika, vrtáky, řezné nástroje, frézky, hoblíky, kladiva, kleště, kleštičky, maticové klíče, kosy a brusky, brusné kameny a kotouče, ruční stavební nářadí, ruční pily, šroubováky, ruční kuchyňské přístroje, nářadí, nástroje a přípravky, nástroje, přístroje a pomůcky pro vybavení domácích dílen, ruční postřikovače, kupř. insekticidní, proti hmyzu apod., nýtovačky a

nýtovací nástroje, ruční tvářecí přístroje, ostatní ruční nářadí a ručně ovládané nástroje a náčiní zemědělské a zahradnické pro kutily a pro volné chvíle v rámci této třídy; (9) elektrické stroje a přístroje ve tř. 9, kupř. přístroje pro měření a analýzu, diagnostické přístroje, telefonní přístroje a ústředny, zástrčkové a zásuvkové moduly apod., přístroje a nástroje vědecké, geodetické, signalizační a pro účely kontrolní, měřicí a regulační technika, jističí a spínací přístroje, zařízení pro rozvod elektrické energie, slaboproudé, nízkonapětové a vysokonapětové přístroje, přístroje pro zpracování informací a výrobky výpočetní techniky, elektromontážní a elektroinstalační materiál všeho druhu, polovodičové výrobky, telekomunikační technika, zejména telefony, faxy, zařízení pro reprodukci dat, kopírovací stroje, spotřební elektronika, elektronické oznamovací a informační tabule, světelná nebo mechanická návěstí, řídicí a kontrolní panely, informační systémy, přístroje pro audiovizuální komunikaci, přístroje pro záznam, převod a reprodukci zvuku nebo obrazu a jejich součástí, elektronické řídicí systémy, přístroje a jejich součástí, elektronky, optické a optickoelektrické přístroje, přístroje pro signalizaci a kontrolu, píšáčky, elektrické a elektrodynamické zařízení pro dálkové ovládání průmyslových procesů, železničních uzlů, pro dálkové řízení signalizace, dálkové zapalování apod., dávkovače, elektrické indikátory, snímače teploty -teploměry, ukazatel výšky hladiny vody - vodoznaky, elektronická zabezpečovací technika a zabezpečovací systémy, kódovací a dekodovací zařízení, analogové a digitální karty, prodejní automaty a zařízení s provozem na mince, hasicí zařízení, elektrické spotřebiče pro domácnost v rámci této třídy, skleníkové termostaty, automatické větráky pařenišť, elektrická zařízení pro vábení a hubení hmyzu, speciální pouzdra pro přístroje a nástroje, ochranné přilby a rukavice, osobní ochranné prostředky proti nehodám, plovací kruhy a vesty, potápěčské masky, oděvy a přístroje, kalibrovací výrobky ze skla spadající do tř. 9, sluneční brýle, solární články, virgule a proutky pro proutkaře; (11) přístroje pro osvětlení, topení, výrobu páry, pro vaření, přístroje chladiče, pro sušení, ventilaci, distribuci vody, zdravotní zařízení, klimatizace, digestoře, přístroje pro topení a větrání skleníků, zařízení na sušení krmiva, solární tepelné akumulátory - kolektory, lampová svítidla a lampióny, zahradní lampy a lampy pro rostliny, lampy germicidní - ničící bakterie, kapesní svítlny, krby, kamna, pece a sporáky na tuhá, kapalná a plynová paliva a na elektrický proud a jejich součástí a příslušenství, přístroje pro pečení, opékání, grilování a příslušenství, zahradní grily, mikrovlnná zařízení, stroje a zařízení na úpravu vody, přístroje pro víření vody, přístroje pro chlорování bazénů, zářivky, osvětlení a svítidla všeho druhu, vanové a sprchové kabiny, vybavení koupelen, saunová zařízení a vybavení saun, solárií, zařízení pro ohřívání vody, zejména zásobníků a průtokové ohříváče vody; (12) vozidla a dopravní prostředky, traktory, zahradní traktory, transportéry, vozíky, vozíky na manipulaci se zbožím, vozíky nákupní, vozíky na zavazadla, vyklápěcí vozíky, vyklápěcí zařízení jako částí nákladních vozidel, tříkolky - dodávkové tříkolky, zásobovací tříkolky, dvoukoláky, trakaře, jízdní kola a jejich součástí a doplňky, stojany na jízdní kola, speciální košíky pro jízdní kola, motocykly a mopedy, doplňky a příslušenství k automobilům a motocyklům, kola a pneumatiky, elektromobily, dětské kočárky, čluny, jachty, obytné přívěsy, padáky, saně, vznášedla, kolečkové židli; (19) kontejnery z plastických hmot, nekovové potrubí, nekovové stavební materiály - řezivo neopracované, dřevo polozpracované, např. trámy, prkna, panely, překližky, dřevěné obložení stěn i podlah, dýhy ze dřeva, podlahy a podlahové materiály pro interiéry, zejména dřevěné, palubkové, lamelové, z korku nebo obsahující korkovou drť, podlahové prvky, parketové dílce, schodové profily, parapetní desky, plovoucí podlahy, dveře nekovové, dlažba, žaluzie a markýzy nekovové, portály, vertikální látkové žaluzie, rolety a plisé, dveřní a předokenní markýzy i žaluzie nekovové všech druhů a typů, stavební sklo, kupř. skleněné tašky, dlaždice, mozaikové sklo, obkládačky, sklo drátěné, sklo izolační, bazény plavecké - nekovové, např. z plastu, figurky z kamene, betonu a mramoru, fólie a desky (tabule) z umělých hmot na značení cest, geotextilie, křemen, křišťál, lepenka pro stavební účely, nekovová lešení, nekovové mříže a mřížoví, okenice, obrady a ploty, rákos pro stavební účely, rámy pro skleníky nekovové, šamot, šindele, škvára, terakota, tržové stánky, elektroinstalační potrubí a kabelové žlaby v rámci této třídy; (20) bambus, bambusové závěsy, variabilní nábytkové programy pro kanceláře, jednáací místnosti, recepce a sekretariáty, výrobky ze dřeva, rámy, stojany, výrobky ze dřeva, korku, třtiny, vrbového proutí a podobně, pokud nejsou zahrnuty v jiných třídách, výrobky z náhražek těchto materiálů, včetně výrobků z plastických hmot, umělecké a ozdobné předměty, dřevotřískové, dřevovláknité a podobné desky, pomocné profily a desky k obkladu stěn, stropů a podlah, pohyblivé panely a interiérové přčky, bedny ze dřeva nebo z umělých hmot, nekovové přepravní kontejnery, palety na manipulaci se zbožím, lišty k nábytku z umělých hmot, nádoby z umělých hmot jako obaly, dávkovače

ručníků a tekutých mýdel (nekovové), držáky na záclony a závěsy, konzole na záclony a závěsy, kování na dveře nekovové, figurky z plastických hmot, nádrže na tekutá paliva (kromě kovových a zděných), násady a rukojeti (nekovové), palety nakládací a přepravní (nekovové), žebříky ze dřeva nebo z umělých hmot, schránky z umělých hmot, věšáky (háky nekovové), věšáky na oděvy, žaluzie, žebříky z umělých hmot, zrcadla, stojany na časopisy, držáky na noviny, stojany na deštníky, hmoždinky, nekovové násady na nářadí, včelí úly, plástve a voskové plástve do včelích úlů, výtčevy pro včelí úly, proutěné zboží, psí boudy, spací pytle na Kempování, rukojeti na nářadí nekovové, umělecká díla, jako sochy a sošky ze dřeva, vosku, sádry nebo umělých hmot, umělecké truhlářské výrobky; (28) hry, hry společenské, hry stolní, stavebnice, hry automatické a/nebo elektronické s výjimkou těch, které se uvádějí v chod vhozením mince nebo těch, které jsou používány výhradně s televizním přijímačem, potřeby pro gymnastiku a sport, posilovací stroje a přístroje pro tělesná cvičení, trezáry, sportovní hry, biliardové stoly, nářadí a potřeby pro zimní sporty, rybářské potřeby, lukostřelecké náčiní, bazény plavecké, včetně dětských, nafukovacích a podobně v rámci této třídy, vánoční stromky umělé, ozdoby pro vánoční stromky i k reklamním účelům, kanadské žertíky (atrapy), zábavná pyrotechnika v rámci této třídy, kamevalové masky, kouzelnické potřeby; (31) sadovnícký materiál, sadba, sazenice, semena rostlin, semena a osiva květin, polních plodin a trav, rostliny, stromy, keře, květiny, běžné i vyšlechtěné odrůdy květin, zelenin a léčivých rostlin, trávníky, látky pro mulčování, kupř. stromová kůra, surové dřevo, chovatelské a pěstitelské produkty, výpěstky okrasných dřevin, trvalek, letniček, balkónových květin, klíčky semen pro botanické účely, surový korek, kořený ječel, květinové cibule, květiny živé, květiny sušené na ozdobu, slaměný mulč na přikrytí povrchu půdy, rašelinová podestýlka; (35) marketing, inzertní a reklamní činnost, návrhy a realizace reklamy plošné a mediální, poradenství v reklamě a propagaci, zprostředkování reklamy a propagace, využití internetu v reklamě, propagaci a obchodě, poradenská činnost organizační a ekonomická, obchodní reklama, zprostředkovatelské služby a marketing v oblasti obchodu, obchodní nebo podnikatelské informace, pomoc a poradenství při řízení obchodní činnosti, pronájem reklamních materiálů, pronájem reklamních ploch, průzkum trhu, vydávání reklamních, propagačních a inzertních textů, správa obchodních zájmů třetích osob, organizování propagačních a komerčních akcí, předvádění zboží, pořádání výstav k obchodním a reklamním účelům, merchandising, franchising; (41) nakladatelství a vydavatelství, zprostředkování kulturních a uměleckých akcí, setkání, výstav, soutěží, přednášek, sportovních akcí apod., hry a soutěže prezentované ve všech médiích s otáčením kola ve skutečnosti i imaginárně s možností výhry, ediční činnost, publikační činnost, včetně nahrávání nosičů zvukových nebo obrazově zvukových, prodej a půjčování nahraných zvukových a nebo obrazově zvukových záznamů, tvorba a šíření audiovizuálních děl, umělecká agentura, fotografování; (42) umělecký a grafický design, navrhování obalů, průmyslový design, architektonické poradenství, projektové studie technické, tvorba a pronajímání software, programování internetových databázových systémů a internetových aplikací, programování multimediálních aplikací, vytváření a modelování 3 D animací, interaktivních a grafických programů, tvorba multimediálních dokumentů, prezentací, aplikací, katalogů apod., konstrukce WWW prezentací a řešení WWW serverů, počítačové animace a vizualizace, programové projekty, tvorba informačních databází, elektronických časopisů, periodik, knih, provozování internetových stránek v rámci této třídy; (43) hotelové služby a ubytovací služby, včetně stravování, provozování restaurací, barů, kaváren, internetových kaváren v rámci této třídy, provozování vináren, cukráren, bufetů a kiosků s občerstvením, příprava jídla a dodávky jídla též pro hosty, pořádání hostin, pension, prodejní automaty rychlého občerstvení, provoz cestovní kanceláře - rezervace ubytování.

(511) 6, 7, 8, 9, 11, 12, 19, 20, 28, 31, 35, 41, 42, 43

(210) O-419867

(111) **271514**

(220) 25.10.2004

(151) 22.04.2005

(540)

JASIO TRAWNICZEK

(730) **Mountfield a.s.**, Mirošovická 697, Mnichovice, 25164, CZ

(740) BOHEMIA PATENT, Ing. Jana Vandělková, Spálená 97/29, Praha 1, 11000

(510) (6) kovy a jejich slitiny a výrobky z nich, kovové stavební materiály, přepravitelné kovové materiály, kovové bedny na nářadí, kovová dlažba a dlaždice, kovová střešní krytina, neelektrické kabely a dráty, zámky všeho

druhu a ostatní zámečnické výrobky, železářské výrobky, hřebíky, šrouby a jiné kovové výrobky a drobné kovové zboží, číslice a písmena z obecných kovů, zvony, zvonečky a domovní zvonky, dopravní značky, chvěvní a okenní rámy a kování, drátěné pletivo, řetězy a řetízky, kovové chrániče pro stromy, mřížky pro popínavé rostliny, mříže, držáky na hadice, kovové trubky a roury, nedobytné pokladny a bezpečnostní schránky, kovové telefonní budky, kovové nádrže, bazény kovové a jejich součásti, prefabrikovaná pažení a skleníky s kovovou kostrou, kovové konstrukce voliéř, parkovací konstrukce pro kola, různé kovové výrobky, které nejsou obsaženy v jiných třídách, výrobky protisluneční ochrany z kovu, zejména žaluzie vnější, vnitřní, svislé, vodorovné, otáčivé, sklopné, svinovací a termoizolační, venkovní lamelové rolety, navijecí svinovací systémy pro žaluzie, markýzy a bezpečnostní mříže, veskeré stínící výrobky a zařízení pro terasy, pro obchodní prostory, pro administrativní prostory, hliníkové fólie - allobal, balící kovové fólie; (7) stroje a obráběcí stroje (s výjimkou těch, které jsou zahrnuty ve tř. 9 - 12), motory, soukolí a hnací řemeny, balící stroje, elektromechanické stroje na přípravu pokrmů, stroje a přístroje na čištění, sušiči stroje, dřevoobráběcí stroje, stroje užívané v zemědělství, lesnictví, zahrádkářství a vinařství, sekačky, kupř. rotační sekačky elektrické i benzínové, motorové kosy, strunové sekačky, bubnové sekačky, profesionální technika pro zahrádkáře, kupř. čističky trávníků, rozmetače hnojiv, travní kolektory, kultivátory, postřikovače a rosiče, secí a doševací stroje, provzdušňovače, shrabovače pro sběr listů a trávy, vázací stroje na seno, samojízdné smetače, kompostéry a drtiče, čerpadla elektrická zahradní, čerpadla pro domácí vodárny, čerpadla do vrtaných studní, ponorná čerpadla, elektrotechnická zařízení a přístroje pro domácnost - zejména kuchyňské drtiče, přístroje na mletí potravin a mixery, lisy na ovoce a na zeleninu, jejich části a součásti, domácí automatické pračky, myčky na nádobí, vysavače prachu, leštiče parket, řetězové pily a okružní pily a jejich části, tlakové myčky, svářeči soupravy, kompresory, motory kromě motorů pro pozemní vozidla, spojovací a převodová ústrojí kromě ústrojí pro pozemní vozidla, lihně umělé pro kuřata, lisovací nástroje pro strojní lisování, upínací hlavy pro nástroje a obrobky, frézy a další malá mechanizace, míchače a míchačky, přístroje pro hermetické uzavření a odsávání vzduchu, stroje na svařování plastových fólií, elektrické nářadí v rámci této třídy, zejména elektrické ruční vrtačky a jejich části, elektrické šroubováky, brusky, pilky, hoblíky a ostatní nástroje, poháněné elektrickým motorem nebo jiným mechanickým pohonem spadající do této třídy, dávkovací zařízení (části strojů); (8) nářadí a přístroje s ručním pohonem, nože, vidličky, lžice, nástroje pro řezání, broušení a střihání, zahradnické nůžky, sečné zbraně, břitvy, ostatní nožičské výrobky, upínací desky a upínací přístroje, ruční česáčky na ovoce, plecí motyčky, ruční mechanické lisy na ovoce a zeleninu, hrábě všeho druhu, rýče, lopaty, sekery, sekačky, křovné náčiní, ruční zahradní technika spadající do této třídy, ruční dílenská technika, vrtáky, řezné nástroje, frézy, hoblíky, kladiva, kleště, kleštičky, maticové klíče, kosy a brusky na kosy, brusné nástroje pro ruční broušení, kupř. ruční brusy a brusky, brusné kameny a kotouče, ruční stavební nářadí, ruční pily, šroubováky, ruční kuchyňské přístroje, nářadí, nástroje a přípravky, nástroje, přístroje a pomůcky pro vybavení domácích dílen, ruční postřikovače, kupř. insekticidní, proti hmyzu apod., nýtovačky a ručně ovládané nástroje, ruční tvářecí přístroje, ostatní ruční nářadí a ručně ovládané nástroje a náčiní zemědělské a zahradnické pro kutily a pro volné chvíle v rámci této třídy; (9) elektrické stroje a přístroje ve tř. 9, kupř. přístroje pro měření a analýzu, diagnostické přístroje, telefonní přístroje a ústředny, zástrčkové a zásuvkové moduly apod., přístroje a nástroje vědecké, geodetické, signalizační a pro účely kontrolní, měřicí a regulační technika, jističí a spínací přístroje, zařízení pro rozvod elektrické energie, slaboproudé, nízkonapětové a vysokonapětové přístroje, přístroje pro zpracování informací a výrobky výpočetní techniky, elektromontážní a elektroinstalční materiál všeho druhu, polovodičové výrobky, telekomunikační technika, zejména telefony, faxy, zařízení pro reprodukci dat, kopírovací stroje, spotřební elektronika, elektronické oznamovací a informační tabule, světelná nebo mechanická návěstí, řídicí a kontrolní panely, informační systémy, přístroje pro audiovizuální komunikaci, přístroje pro záznam, převod a reprodukci zvuku nebo obrazu a jejich součásti, elektronické řídicí systémy, přístroje a jejich součásti, elektronky, optické a optickoelektrické přístroje, přístroje pro signalizaci a kontrolu, píšťalky, elektrické a elektrodynamické zařízení pro dálkové ovládní průmyslových procesů, železničních uzlů, pro dálkové řízení signalizace, dálkové zapalování apod., dávkovače, elektrické indikátory, snímače teploty -teploměry, ukazatel výšky hladiny vody - vodoznaky, elektronická zabezpečovací technika a zabezpečovací systémy, kódovací a dekódovací zařízení, analogové a digitální karty, prodejní automaty a zařízení s provozem na mince, hasicí zařízení, elektrické spotřebiče pro domácnost v rámci této třídy, skleníkové termostaty, automatické větráky

paňenišť, elektrická zařízení pro vábení a hubení hmyzu, speciální pouzdra pro přístroje a nástroje, ochranné přílby a rukavice, osobní ochranné prostředky proti nehodám, plovací kruhy a vesty, potápěčské masky, oděvy a přístroje, kalibrovací výrobky ze skla spadající do tř. 9, sluneční brýle, solární články, virgule a proutky pro proutkaře; (11) přístroje pro osvětlení, topení, výrobu páry, pro vaření, přístroje chladící, pro sušení, ventilaci, distribuci vody, zdravotní zařízení, klimatizace, digestoře, přístroje pro topení a větrání skleníků, zařízení na sušení krmiva, solární tepelné akumulátory - kolektory, lampová svítidla a lampióny, zahradní lampy a lampy pro rostliny, lampy germicidní - ničící bakterie, kapesní svítilny, krby, kamna, pece a sporáky na tuhá, kapalná a plynová paliva a na elektrický proud a jejich součástí a příslušenství, přístroje pro pečení, opékání, grilování a příslušenství, zahradní grily, mikrovlnná zařízení, stroje a zařízení na úpravu vody, přístroje pro víření vody, přístroje pro chlórování bazénů, zářivky, osvětlení a svítidla všeho druhu, vanové a sprchové kabiny, vybavení koupelen, saunová zařízení a vybavení saun, solárií, zařízení pro ohřívání vody, zejména zásobníků a průtokové ohříváče vody; (12) vozidla a dopravní prostředky, traktory, zahradní traktory, transportéry, vozíky, vozíky na manipulaci se zbožím, vozíky nákupní, vozíky na zavazadla, vyklápěcí vozíky, vyklápěcí zařízení jako částí nákladních vozidel, tříkolky - dodávkové tříkolky, zásobovací tříkolky, dvoukoláky, trakaře, jízdní kola a jejich součástí a doplňky, stojany na jízdní kola, speciální košíky pro jízdní kola, motocykly a mopedy, doplňky a příslušenství k automobilům a motocyklům, kola a pneumatiky, elektromobily, dětské kočárky, čluny, jachty, obytné přívěsy, padáky, saně, vznášedla, kolečkové židle; (19) kontejnery z plastických hmot, nekovové potrubí, nekovové stavební materiály - řezivo neopracované, dřevo polozpracované, např. trámy, prkna, panely, překližky, dřevěné obložení stěn i podlah, dýhy ze dřeva, podlahy a podlahové materiály pro interiéry, zejména dřevěné, palubkové, lamelové, z korku nebo obsahující korkovou dř. podlahové prvky, parketové dílce, schodové profily, parapetní desky, plovoucí podlahy, dveře nekovové, dlažba, žaluzie a markýzy nekovové, portály, vertikální látkové žaluzie, rolety a plisě, dveřní a předokenní markýzy i žaluzie nekovové všech druhů a typů, stavební sklo, kupř. skleněné tašky, dlaždice, mozaikové sklo, obkládačky, sklo drátěné, sklo izolační, bazény plavecké - nekovové, např. z plastu, figurky z kamene, betonu a mramoru, fólie a desky (tabule) z umělých hmot na značení cest, geotextilie, křemen, křišťál, lepenka pro stavební účely, nekovová lešení, nekovové mříže a mřížoví, okenice, ohrady a ploty, rákos pro stavební účely, rámy pro skleníky nekovové, šamot, šindele, škvára, terakota, trhové stánky, elektroinstalační potrubí a kabelové žlaby v rámci této třídy; (20) bambus, bambusové závěsy, variabilní nábytkové programy pro kanceláře, jednací místnosti, recepce a sekretariáty, výrobky ze dřeva, rámy, stojany, výrobky ze dřeva, korku, třtiny, vrbového proutí a podobné, pokud nejsou zahrnuty v jiných třídách, výrobky z náhražek těchto materiálů, včetně výrobků z plastických hmot, umělecké a ozdobné předměty, dřevotřískové, dřevovláknité a podobné desky, pomocné profily a desky k obkladu stěn, stropů a podlah, pohyblivé panely a interiérové příčky, bedny ze dřeva nebo z umělých hmot, nekovové přepravní kontejnery, palety na manipulaci se zbožím, lišty k nábytku z umělých hmot, nádoby z umělých hmot jako obaly, dávkovače ručniců a tekutých mýdel (nekovové), držáky na záclony a závěsy, konzole na záclony a závěsy, kování na dveře nekovové, figurky z plastických hmot, nádrže na tekutá paliva (kromě kovových a zděných), násady a rukojeti (nekovové), palety nakládací a přepravní (nekovové), žebříky ze dřeva nebo z umělých hmot, schránky z umělých hmot, věšáky (háky nekovové), věšáky na oděvy, žaluzie, žebříky z umělých hmot, zrcadla, stojany na časopisy, držáky na noviny, stojany na deštníky, hmoždinky, nekovové násady na nářadí, včelí úly, plástve a voskové plástve do včelích úlů, včelí úly, proutěné zboží, psí boudy, spací pytle na kempování, rukojeti na nářadí nekovové, umělecká díla, jako sochy a sošky ze dřeva, vosku, sádry nebo umělých hmot, umělecké truhlářské výrobky; (28) hry, hry společenské, hry stolní, stavebnice, hry automatické a/nebo elektronické s výjimkou těch, které se uvádějí v chod vhozením mince nebo těch, které jsou používány výhradně s televizním přijímačem, potřeby pro gymnastiku a sport, posilovací stroje a přístroje pro tělesná cvičení, trenažéry, sportovní hry, biliardové stoly, nářadí a potřeby pro zimní sporty, rybářské potřeby, lukostřelecké náčiní, bazény plavecké, včetně dětských, nafukovacích a podobně v rámci této třídy, vánoční stromky umělé, ozdoby pro vánoční stromky i k reklamním účelům, kanadské žertíky (atrapy), zábavná pyrotechnika v rámci této třídy, karnevalové masky, kouzelnické potřeby; (31) sadovnícký materiál, sadba, sazenice, semena rostlin, semena a osiva květin, polních plodin a trav, rostliny, stromy, keře, květiny, běžné i vyšlechtěné odrůdy květin, zelenin a léčivých rostlin, trávníky, látky pro mulčování, kupř. stromová kůra, surové dřevo, chovatelské a pěstitelské produkty, výpěstky

okrasných dřevin, trvalek, letniček, balkonových květin, klíčky semen pro botanické účely, surový korek, kořeny jedlé, květinové cibule, květiny živé, květiny sušené na ozdobu, slaměný mulč na přikrytí povrchu půdy, rašelinová podestýlka; (35) marketing, inzertní a reklamní činnost, návrhy a realizace reklamy plošné a mediální, poradenství v reklamě a propagaci, zprostředkování reklamy a propagace, využití internetu v reklamě, propagaci a obchodě, poradenská činnost organizační a ekonomická, obchodní reklama, zprostředkovatelské služby a marketing v oblasti obchodu, obchodní nebo podnikatelské informace, pomoc a poradenství při řízení obchodní činnosti, pronájem reklamních materiálů, pronájem reklamních ploch, průzkum trhu, vydávání reklamních, propagačních a inzertních textů, správa obchodních zájmů třetích osob, organizování propagačních a komerčních akcí, předvádění zboží, pořádání výstav k obchodním a reklamním účelům, merchandising, franchising; (41) nakladatelství a vydavatelství, zprostředkování kulturních a uměleckých akcí, setkání, výstav, soutěží, přednášek, sportovních akcí apod., hry a soutěže prezentované ve všech médiích s otáčením kola ve skutečnosti i imaginárně s možností výhry, ediční činnost, publikační činnost, včetně nahrávání nosičů zvukových nebo obrazově zvukových, prodej a půjčování nahraných zvukových nebo obrazově zvukových záznamů, tvorba a šíření audiovizuálních děl, umělecká agentura, fotografování; (42) umělecký a grafický design, navrhování obalů, průmyslový design, architektonické poradenství, projektové studie technické, tvorba a pronajímání software, programování internetových databázových systémů a internetových aplikací, programování multimediálních aplikací, vytváření a modelování 3 D animací, interaktivních a grafických programů, tvorba multimediálních dokumentů, prezentací, aplikací, katalogů apod., konstrukce WWW prezentací a řešení WWW serverů, počítačové animace a vizualizace, programové projekty, tvorba informačních databází, elektronických časopisů, periodik, knih, provozování internetových stránek v rámci této třídy; (43) hotelové služby a ubytovací služby, včetně stravování, provozování restaurací, barů, kaváren, internetových kaváren v rámci této třídy, provozování vináren, cukráren, bufetů a kiosků s občerstvením, příprava jídla a dodávky jídla též pro hosty, pořádání hostin, pension, prodejní automaty rychlého občerstvení, provoz cestovní kanceláře - rezervace ubytování.

(511) 6, 7, 8, 9, 11, 12, 19, 20, 28, 31, 35, 41, 42, 43

(210) O-419871

(111) **271653**

(220) 23.04.2004

(151) 26.04.2005

(540)

domanet

(730) **Coprosys NeTron, s.r.o.**, Ostravská 285, Český Těšín, 73701, CZ

(740) Ing. Zdeněk Michálek, 28. října, Ostrava, 70200

(510) (35) provozování on-line obchodování na Internetu pro třetí osoby — internetový obchod; (38) poskytování telekomunikačních připojení k Internetu, poskytování uživatelského přístupu na Internet, poskytování uživatelského přístupu ke službám elektronické pošty, poskytování uživatelského prostoru na serveru; (41) školení a vzdělávání v oblasti výpočetní techniky, telekomunikačních a informačních technologií.

(511) 35, 38, 41

(210) O-345785

(111) **271697**
(220) 20.05.2004
(151) 26.04.2005
(540)



(730) **PLZEŇSKÝ PRAZDROJ, a.s.**, U Prazdroje 7, Plzeň, 30497, CZ
(510) (32) minerální vody, šumivé nápoje a jiné nealkoholické nápoje a šťávy ovocné, sirupy a jiné přípravky ke zhotovování nápojů, piva, nápoje na bázi piva, kvašené sladové nápoje, bylinná piva, ochucená piva, míchané nápoje z piva; (33) alkoholické nápoje (s výjimkou piv, vín, šumivých vín, šampaňských vín a nápojů na bázi vína).

(511) 32, 33
(210) O-346683

(111) **271792**
(220) 28.06.2004
(151) 26.04.2005
(540)



(730) **Česká televize**, Na Hřebenech II., Praha 4 - Kavčí Hory, 14070, CZ
(510) (9) veškeré nosiče informací v rozsahu třídy 9; (16) tiskoviny, periodické a neperiodické publikace, např. knihy a časopisy, katalogy, plakáty, fotografie, kalendáře, samolepky; (35) propagační, reklamní a inzertní činnost; (38) vysílání televizních programů; (41) tvorba televizních programů, výchovná a zábavní činnost, školení, kulturní a sportovní aktivity, soutěže pro veřejnost, vydavatelská a nakladatelská činnost, výroba audiovizuálních programů.

(511) 9, 16, 35, 38, 41
(210) O-355755

(111) **271794**
(220) 28.06.2004
(151) 26.04.2005
(540)

Black Drak

(730) **Heineken Česká republika, a.s.**, U Pivovaru 1, Krušovice, 27053, CZ
(740) JUDr. Milan Kyjovský, advokát, Poštovská 8c, p.p. 225, Brno, 60100
(510) (16) papírenské zboží, zejména papírové etikety, podtácky (papírové podložky pod sklenice), papírové tašky, umělohmotné tašky, papírové kelímky, těžítka, viněty, pasparty, papírové ubrousky, papírové průkazy, psací potřeby, rozetky, papírové obaly na lahve, reklamní a ozdobné předměty v jiné třídě neuvedené, papírové billboardy, mapy, modely spadající do této třídy, samolepky, fotografie, obalové materiály z papíru nebo umělých hmot spadajících do této třídy; (21) zboží skleněné spadající do této třídy - zejména lahve, porcelánové nádobí, nádobí z plastu, sklenice, podtácky, püllitry, porcelánové džbány, vázičky; (24) tkaniny a

textilní výrobky spadající do této třídy, zejména pokrývky stolní, ubrusy (s výjimkou papírových), podložky na stůl pod sklenice a talíře, stolní ubrousky látkové, utěrky a ručníky textilní, bavlněné tkaniny všeho druhu jako bělené, barvené, tištěné, bavlněné zboží, potištěné nebo nikoliv, neuvedené v jiných třídách, bavlněné zboží, též barvené, tkané nebo bělené - v rámci této třídy, etikety a etikety vlající, tkané - v rámci této třídy, jutové látky a tkaniny, kapesníky z textilu; (25) oděvy, zejména trička, čepice, klobouky, šátky, plavky, ponožky, obuv; (35) reklamní, inzertní a propagační činnost, pomoc při řízení obchodní činnosti, obchodní administrativa, kancelářské práce, spotřebitelské soutěže reklamního charakteru, poskytování pomoci při provozu obchodu včetně zprostředkování obchodních a souvisejících obchodně personálních záležitostí, organizování výstav, veletrhů, doprovodných programů, společenských akcí a školení k reklamním a obchodním účelům, správa obchodních zájmů třetích osob, vypracování statistických přehledů, poradenství v oblasti organizace a ekonomiky podnikání, marketing, průzkum a analýzy trhu, aranžerství, pronájem kancelářských strojů a zařízení, distribuce zboží k reklamním účelům, rozmnožování dokumentů, obstaravatelská a zprostředkovatelská činnost v této oblasti, direct mailing, informační servis a poradenské služby v oblasti obchodu, včetně distribuce zboží k reklamním účelům.

(511) 16, 21, 24, 25, 35
(210) O-355758

(111) **271795**
(220) 28.06.2004
(151) 26.04.2005
(540)

Red Drak

(730) **Heineken Česká republika, a.s.**, U Pivovaru 1, Krušovice, 27053, CZ
(740) JUDr. Milan Kyjovský, advokát, Poštovská 8c, p.p. 225, Brno, 60100
(510) (16) papírenské zboží, zejména papírové etikety, podtácky (papírové podložky pod sklenice), papírové tašky, umělohmotné tašky, papírové kelímky, těžítka, viněty, pasparty, papírové ubrousky, papírové průkazy, psací potřeby, rozetky, papírové obaly na lahve, reklamní a ozdobné předměty v jiné třídě neuvedené, papírové billboardy, mapy, modely spadající do této třídy, samolepky, fotografie, obalové materiály z papíru nebo umělých hmot spadajících do této třídy; (21) zboží skleněné spadající do této třídy - zejména lahve, porcelánové nádobí, nádobí z plastu, sklenice, podtácky, püllitry, porcelánové džbány, vázičky; (24) tkaniny a textilní výrobky spadající do této třídy, zejména pokrývky stolní, ubrusy (s výjimkou papírových), podložky na stůl pod sklenice a talíře, stolní ubrousky látkové, utěrky a ručníky textilní, bavlněné tkaniny všeho druhu jako bělené, barvené, tištěné, bavlněné zboží, potištěné nebo nikoliv, neuvedené v jiných třídách, bavlněné zboží, též barvené, tkané nebo bělené - v rámci této třídy, etikety a etikety vlající, tkané - v rámci této třídy, jutové látky a tkaniny, kapesníky z textilu; (25) oděvy, zejména trička, čepice, klobouky, šátky, plavky, ponožky, obuv; (35) reklamní, inzertní a propagační činnost, pomoc při řízení obchodní činnosti, obchodní administrativa, kancelářské práce, spotřebitelské soutěže reklamního charakteru, poskytování pomoci při provozu obchodu včetně zprostředkování obchodních a souvisejících obchodně personálních záležitostí, organizování výstav, veletrhů, doprovodných programů, společenských akcí a školení k reklamním a obchodním účelům, správa obchodních zájmů třetích osob, vypracování statistických přehledů, poradenství v oblasti organizace a ekonomiky podnikání, marketing, průzkum a analýzy trhu, aranžerství, pronájem kancelářských strojů a zařízení, distribuce zboží k reklamním účelům, rozmnožování dokumentů, obstaravatelská a zprostředkovatelská činnost v této oblasti, direct mailing, informační servis a poradenské služby v oblasti obchodu, včetně distribuce zboží k reklamním účelům.

(511) 16, 21, 24, 25, 35
(210) O-355759

(111) **271796**
(220) 28.06.2004
(151) 26.04.2005
(540)

Červený drak

(730) **Heineken Česká republika, a.s.**, U Pivovaru 1, Krušovice, 27053, CZ
(740) JUDr. Milan Kyjovský, advokát, Poštovská 8c, p.p. 225, Brno, 60100
(510) (16) papírenské zboží, zejména papírové etikety, podtácky (papírové podložky pod sklenice), papírové tašky, umělohmotné tašky, papírové kelímky, těžítka, viněty, pasparty, papírové ubrousky, papírové průkazy,

psací potřeby, rozetky, papírové obaly na lahve, reklamní a ozdobné předměty v jiné třídě neuvedené, papírové billboardy, mapy, modely spadající do této třídy, samolepky, fotografie, obalové materiály z papíru nebo umělých hmot spadajících do této třídy; (21) zboží skleněné spadající do této třídy - zejména lahve, porcelánové nádoby, nádoby z plastu, sklenice, podtácky, püllitry, porcelánové džbány, vázičky; (24) tkaniny a textilní výrobky spadající do této třídy, zejména pokrývky stolní, ubrusy (s výjimkou papírových), podložky na stůl pod sklenice a talíře, stolní ubrusy látkové, utěrky a ručníky textilní, bavlněné tkaniny všeho druhu jako bělené, barvené, tištěné, bavlněné zboží, potištěné nebo nikoliv, neuvedené v jiných třídách, bavlněné zboží, též barvené, tkané nebo bělené - v rámci této třídy, etikety a etikety vlající, tkané - v rámci této třídy, jutové látky a tkaniny, kapesníky z textilu; (25) oděvy, zejména trička, čepice, klobouky, šátky, plavky, ponožky, obuv; (35) reklamní, inzertní a propagační činnost, pomoc při řízení obchodní činnosti, obchodní administrativa, kancelářské práce, spotřebitelské soutěže reklamního charakteru, poskytování pomoci při provozu obchodu včetně zprostředkování obchodních a souvisejících obchodně personálních záležitostí, organizování výstav, veletrhů, doprovodných programů, společenských akcí a školení k reklamním a obchodním účelům, správa obchodních zájmů třetích osob, vypracování statistických přehledů, poradenství v oblasti organizace a ekonomiky podnikání, marketing, průzkum a analýzy trhu, aranžérství, pronájem kancelářských strojů a zařízení, distribuce zboží k reklamním účelům, rozmnožování dokumentů, obstaravatelská a zprostředkovatelská činnost v této oblasti, direct mailing, informační servis a poradenské služby v oblasti obchodu, včetně distribuce zboží k reklamním účelům.

(511) 16, 21, 24, 25, 35
(210) O-355760

(111) **271797**
(220) 28.06.2004
(151) 26.04.2005
(540)

BRNĚNSKÝ DRAK

(730) **Heineken Česká republika, a.s.**, U Pivovaru 1, Krušovice, 27053, CZ
(740) JUDr. Milan Kyjovský, advokát, Poštovská 8c, p.p. 225, Brno, 60100
(510) (28) pexesa, hrací karty a žetony, puzzle, hlavolamy; (40) zpracování chmele, včetně koncentrátů a přísad, míchání alkoholických nápojů, vaření piva; (41) činnost vyučovací, výchovná, vzdělávací a zábavní, pořádání symposií a konferencí, pořádání doprovodných výstav k zábavným a výchovným účelům, provozování pracovních diskusního a zájmového klubu, organizování výstav, doprovodných programů, společenských akcí a školení ke vzdělávacím, kulturním, výchovným a zábavním, účelům, školení k reklamním a obchodním účelům, pořádání zábavních soutěží, nakladatelská a vydavatelská činnost, půjčovná činnost spadající do této třídy, obstaravatelská a zprostředkovatelská činnost ve výše uvedených oblastech této třídy; (43) služby spojené s provozováním pohostinství, restaurace, dočasné ubytování, čepování piva.

(511) 28, 40, 41, 43
(210) O-355761

(111) **271798**
(220) 28.06.2004
(151) 26.04.2005
(540)

U Draka

(730) **Heineken Česká republika, a.s.**, U Pivovaru 1, Krušovice, 27053, CZ
(740) JUDr. Milan Kyjovský, advokát, Poštovská 8c, p.p. 225, Brno, 60100
(510) (16) papírenské zboží, zejména papírové etikety, podtácky (papírové podložky pod sklenice), papírové tašky, umělohmotné tašky, papírové kelímky, těžitka, viněty, pasparty, papírové ubrusy, papírové průkazy, psací potřeby, rozetky, papírové obaly na lahve, reklamní a ozdobné předměty v jiné třídě neuvedené, papírové billboardy, mapy, modely spadající do této třídy, samolepky, fotografie, obalové materiály z papíru nebo umělých hmot spadajících do této třídy; (35) reklamní, inzertní a propagační činnost, pomoc při řízení obchodní činnosti, obchodní administrativa, kancelářské práce, spotřebitelské soutěže reklamního charakteru, poskytování pomoci při provozu obchodu včetně zprostředkování obchodních a souvisejících obchodně personálních záležitostí, organizování výstav, veletrhů, doprovodných programů, společenských akcí a školení k reklamním a obchodním účelům, správa obchodních zájmů třetích osob, vypracování statistických přehledů, poradenství v oblasti organizace a ekonomiky podnikání, marketing,

průzkum a analýzy trhu, aranžérství, pronájem kancelářských strojů a zařízení, distribuce zboží k reklamním účelům, rozmnožování dokumentů, obstaravatelská a zprostředkovatelská činnost ve výše uvedených oblastech této třídy, direct mailing, informační servis a poradenské služby v oblasti obchodu, včetně distribuce zboží k reklamním účelům; (41) činnost vyučovací, výchovná, vzdělávací a zábavní, pořádání symposií a konferencí, pořádání doprovodných výstav k zábavným a výchovným účelům, provozování pracovních diskusního a zájmového klubu, organizování výstav, doprovodných programů, společenských akcí a školení ke vzdělávacím, kulturním, výchovným a zábavním, účelům, školení k reklamním a obchodním účelům, pořádání zábavních soutěží, nakladatelská a vydavatelská činnost, půjčovná činnost spadající do této třídy, obstaravatelská a zprostředkovatelská činnost ve výše uvedených oblastech této třídy.

(511) 16, 35, 41
(210) O-355762

(111) **271855**
(220) 15.07.2004
(151) 26.04.2005
(540)



(730) **Kofola a.s.**, Za drahou 165/1, Krnov, Pod Bezručovým vrchem, 79401, CZ
(740) Čermák a spol., Mgr. Lukáš Lorenc, advokát, Národní 32, Praha 1, 11000
(510) (32) pivo a nealkoholické nápoje.
(511) 32
(210) O-356226

(111) **271987**
(220) 10.08.2004
(151) 26.04.2005
(540)

Kavárnička dříve narozených

(730) **Česká televize**, Na Hřebenec II, Praha 4, 14070, CZ
(510) (9) veškeré nosiče informací v rozsahu třídy 9; (16) tiskoviny, periodické a neperiodické publikace, např. knihy a časopisy, katalogy, plakáty, fotografie, kalendáře, samolepky; (35) propagační, reklamní a inzertní činnost; (38) vysílání televizních programů; (41) tvorba televizních programů, výchovná a zábavní činnost, školení, kulturní a sportovní aktivity, soutěže pro veřejnost, vydavatelská a nakladatelská činnost, výroba audiovizuálních programů.
(511) 9, 16, 35, 38, 41
(210) O-358149

(111) **272297**
(220) 01.10.2004
(151) 26.04.2005
(540)

RATATEX

(730) **RATAJ a.s.**, Nedabyle 12, České Budějovice, 37006, CZ
(740) PatentCentrum Sedlák & Partners s.r.o., Husova 5, České Budějovice, 37001
(510) (7) bezosé spirálové dopravníky.
(511) 7
(210) O-359806

(111) **272302**
(220) 01.10.2004
(151) 26.04.2005
(540)

ANNA

(730) **Hotelpro, s. r. o.**, Budečská 17, Praha 2, 12000, CZ
(740) ŠTROS & KUSÁK advokátní a patentová kancelář, JUDr. David Štros, advokát, Národní 32, Praha 1, 11000
(510) (41) provozování kasin a heren, služby pro hry a sázení, služby pro noční kluby, služby pro zdravotní a odpočinkové kluby, uspořádání a řízení konferencí, shromáždění, výstav v rámci této třídy, seminářů a schůzí, rezervace vstupenek do divadel a koncertů; (43) ubytovací služby, hotelové, restaurační a barové služby, dodávkové služby pro zásobování potravinami a nebo nápoji, služby pro rezervování pokojů v hotelích.
(511) 41, 43
(210) O-359832

(111) **272365**
(220) 12.10.2004
(151) 26.04.2005
(540)



(730) **AusterlitzPro s.r.o.**, Příkop 843/4, Brno, 60200, CZ
(740) Ing. Jiří Dohnal, Nedbalova 29, Brno, 62300
(510) (14) vzácné kovy a jejich slitiny a výrobky z těchto látek nebo postříbřeného nebo pozlaceného kovu, nejsou-li uvedeny v jiných třídách; reklamní a upomínkové předměty ze vzácných kovů a jejich slitin, nejsou-li uvedeny v jiných třídách, mince, pamětní mince, medaile, pamětní medaile, klenoty, bižuterie, drahokamy; hodiny, hodinky, chronometrická ústrojí včetně příslušenství, speciální pouzdra pro výrobky, které jsou zařazeny do této třídy; (16) papír, lepenka a výrobky z těchto materiálů, které nejsou zařazeny do jiných tříd, tiskárenské výrobky, tiskoviny, časopisy, periodika, knihy, potřeby pro knižní vazby, fotografie, papírenské zboží, fólie v rámci této třídy, kalendáře, katalogy, prospekty, plakáty, poutače, pohlednice, pamětní listy, aršíky, ročenky, rytiny, mapy, obálky, obaly v rámci této třídy, obaly na spisy, desky v rámci této třídy, desky na dokumenty, dopisní papír, držáky na psací potřeby, etikety kromě textilních, samolepky, obtisky, vlajky papírové, papír balicí, papírové ubrousky, psací potřeby, psací podložky, psací soupravy, poštovní známky, razítka, razítkovací podložky, lepidla pro papírenství nebo domácnost, materiál pro umělce, štetce, psací stroje a kancelářské potřeby s výjimkou nábytku, kancelářské pořadače, učební a školní potřeby a pomůcky s výjimkou přístrojů, plastické obaly, které nejsou zařazeny do jiných tříd.
(511) 14, 16
(210) O-360069

(111) **272632**
(220) 28.06.2004
(151) 25.05.2005
(540)

Výčepní král

(730) **Heineken Česká republika, a.s.**, U Pivovaru 1, Krušovice, 27053, CZ
(740) JUDr. Milan Kyjovský, advokát, Poštovská 8c, p.p. 225, Brno, 60100
(510) (16) papírenské zboží, zejména papírové etikety, podtácky (papírové podložky pod sklenice), papírové tašky, umělohmotné tašky, papírové kelímky, těžítka, viněty, pasparty, papírové ubrousky, papírové průkazy, psací potřeby, rozetky, papírové obaly na lahve, reklamní a ozdobné předměty v jiné třídě neuvedené, papírové billboardy, mapy, modely spadající do této třídy, samolepky, fotografie, obalové materiály z papíru

nebo umělých hmot spadajících do této třídy; (21) zboží skleněné spadající do této třídy - zejména lahve, porcelánové nádoby, nádoby z plastu, sklenice, podtácky, püllitry, porcelánové džbány, vázičky; (28) pexesa, hrací karty a žetony, puzzle, hlavolamy; (32) nealkoholické nápoje všeho druhu, piva; (35) reklamní, inzertní a propagační činnost, pomoc při řízení obchodní činnosti, obchodní administrativy, kancelářské práce, spotřebitelské soutěže reklamního charakteru, poskytování pomoci při provozu obchodu včetně zprostředkování obchodních a souvisejících obchodně personálních záležitostí, organizování výstav, veletrhů, doprovodných programů, společenských akcí a školení k reklamním a obchodním účelům, správa obchodních zájmů třetích osob, vypracování statistických přehledů, poradenství v oblasti organizace a ekonomiky podnikání, marketing, průzkum a analýzy trhu, aranžérství, pronájem kancelářských strojů a zařízení, distribuce zboží k reklamním účelům, rozmnožování dokumentů, obstaravatelská a zprostředkovatelská činnost ve výše uvedených oblastech této třídy, direct mailing, informační servis a poradenské služby v oblasti obchodu, včetně distribuce zboží k reklamním účelům; (43) služby spojené s provozováním pohostinství, restaurace, dočasné ubytování, čepování piva.

(511) 16, 21, 28, 32, 35, 43
(210) O-355763

(111) **272665**
(220) 05.08.2004
(151) 25.05.2005
(540)

ČILICHILI

(730) **Vodafone Czech Republic a. s.**, Vinohradská 167, Praha 10, 10000, CZ
(740) GATODE Get Trademark & Design, v.o.s., Ing. Denisa Dudová, Norská 571/5, Praha 10 - Vršovice, 10100
(510) (16) periodické a neperiodické tiskoviny všeho druhu; (35) propagace, reklama, inzertní a reklamní agentura, automatické zpracování informací, zprostředkovatelská a obstaravatelská činnost v oblasti informatiky a obchodu, marketing, činnost ekonomických a organizačních poradců; (38) mobilní telekomunikační služby a ostatní telekomunikační služby, dále služby spočívající v přímém propojení lokálních pevných sítí se sítí mobilních telefonů, informační služby na Internetu, zejména úplatné či bezúplatné zpřístupňování a uveřejňování informací prostřednictvím internetu, např. webových stránek, služby internetového portálu, služby extranetu společnosti, poskytování informačního servisu prostřednictvím telefonu, mobilní telekomunikační sítě, Internetu, poskytování přístupu na on-line informační služby a databáze, přenos, úplatné či bezúplatné poskytování informací, jehož předmětem může být jakákoliv datová položka obsažená v databázích, on-line informační a databázové služby, komunikační služby prostřednictvím Internetu, vnějších a vnitřních sítí, šíření elektronických tiskovin, časopisů, periodik a knih prostřednictvím počítačové, datové, elektronické, telekomunikační nebo informační sítě, provozování informační a datové sítě, provozování veřejné mobilní radiotelefonní sítě, pronájem telekomunikačních okruhů, vedení sítí, zřizování a provozování veřejných, soukromých i účelových sítí, provozování datových a počítačových sítí, veškeré služby elektronických komunikací poskytované integrovanou digitální sítí, zejména pronájem fyzických přenosových kapacit, zajišťování komunikačního spojení, služby videokonferencí, připojení a komunikace prostřednictvím sítě Internet, elektronický přenos dokumentů, přenos informací, zprostředkování přenosu dat, zprostředkovatelská a poradenská činnost v oblasti telekomunikací, telekomunikačních zařízení a sítí mobilních telefonů, šíření elektronických časopisů, provozování internetových informačních portálů; (41) vydavatelství nosičů informací, služby školící a vzdělávací, služby publikační a vydávání tiskovin, služby vzdělávací, školící, organizace a provádění her a soutěží, sportovní, zábavná a výchovná činnost.

(511) 16, 35, 38, 41
(210) O-356899

(111) **272729**
(220) 06.09.2004
(151) 25.05.2005
(540)

MUŠKETÝR GOLD

(730) **Heineken Česká republika, a.s.**, U Pivovaru 1, Krušovice, 27053, CZ
(740) Advokátní kancelář, JUDr. Milan Kyjovský, advokát, Poštovská 8c, P.P. 225, Brno, 60100
(510) (31) slad na výrobu piva a lihovin; (32) pivo, sladové nápoje, míchané nápoje s obsahem piva.
(511) 31, 32
(210) O-359054

(111) **273231**
(220) 17.09.2004
(151) 27.06.2005
(540)



(730) **GASCO spol. s r. o.**, Dělnická 384, Pardubice, 53003, CZ
(740) Ing. Jiří Štělák, Šumberova 42, Praha 6, 16200
(510) (11) zařízení pro výrobu a distribuci plynu nebo jiných látek, plynovody, plynovodní celky, plynové kotle a plynové generátory, regulační a bezpečnostní zařízení pro plynové přístroje a zařízení, plynové hořáky, plynové kondenzátory a ostatní součásti plynových zařízení uvedené v této třídě, přístroje a zařízení pro topení, ohřev, výrobu páry, chlazení, sušení, ventilaci, klimatizaci, osvětlení, sanitární (toaletní) zařízení; (37) stavební činnost - provádění staveb včetně jejich změn, udržovacích prací na nich a jejich odstraňování, zemní práce, výstavba, oprava a rekonstrukce plynovodních celků, montáž a opravy vyhrazených plynových zařízení, revize vyhrazených plynových zařízení; (42) inženýrská činnost ve stavebnictví, projektová činnost ve výstavbě a v plynárenství.
(511) 11, 37, 42
(210) O-359470

(111) **273554**
(220) 02.12.2004
(151) 27.06.2005
(540)



(730) **Česká televize**, Na Hřebenech II., Praha 4 - Kavčí Hory, 14070, CZ
(510) (9) veškeré nosiče informací v rozsahu třídy 9; (16) tiskoviny, periodické a neperiodické publikace, např. knihy a časopisy, katalogy, plakáty, fotografie, kalendáře, samolepky; (35) propagační, reklamní a inzertní činnost; (38) vysílání televizních programů; (41) tvorba televizních programů, výchovná a zábavní činnost, školení, kulturní a sportovní

aktivitu, soutěže pro veřejnost, vydavatelská a nakladatelská činnost, výroba audiovizuálních programů.
(511) 9, 16, 35, 38, 41
(210) O-420998

(111) **273887**
(220) 19.11.2004
(151) 25.07.2005
(540)

LOWELL PRO

(730) **Šeděnka Ivan**, Trachovec 3052/1, Ostrava Martinov, 72300, CZ
(510) (18) batohy, deštníky, hole, kufrý, pásky z kůže, tašky, peněženky, slunečníky, kabely, kožené zboží neobsažené v jiných třídách; (24) spací pytle, textilie (materiály), tkaniny, textilní značky; (25) bačkory, barety, boty šněrovací, čepice, kabátky krátké, kalhoty, klobouky, kombinézy pracovní, kostýmy a obleky, košile, kravaty, oděvy nepromokavé, oděvy z kůže, peleríny, plavky, podprsenky, ponožky, osobní prádlo, pokrývky hlavy, pulovry, punčochy, pyžama, saka, sandály, sukně, svetry, šály, uniformy, župany, sportovní oblečení, trička, textilní oděvní doplňky, obuv všeho druhu, rukavice; (28) balony na hraní, boby, brusle kolečkové, cvičné pytle, dáma, draci létací, golfové hole, golfové rukavice, gymnastické zařízení, hokejky, hrací karty, háčky na ryby, hráčské pátky (sportovní náčiní), hry stolní, chránítka (sportovní potřeby), karnevalové masky, koloběžky, koule hrací, kouzelnické potřeby, kryty na lyže, loutky, lyže, míče hrací, náčiní rybářské, puky hokejové, puzzle, skateboards, stavebnice, šachovnice, šachy, lovecké vybavení spadající do této třídy, terče, trenážery, vázání na lyže, výstroje pro horolezce, zbraně šermířské, žetony hrací; (40) apretace textilií, barvení textilií, krejčovství, úprava oděvu, stříhová služba, úprava a zpracování textilu, vyšívání.
(511) 18, 24, 25, 28, 40
(210) O-360300

(111) **273951**
(220) 04.11.2004
(151) 25.07.2005
(540)

Oskarovy Odměny

(730) **Vodafone Czech Republic a. s.**, Vinohradská 167, Praha 10, 10000, CZ
(740) GATODE Get Trademark & Design, v.o.s., Ing. Denisa Dudová, Norská 571/5, Praha 10 - Vršovice, 10100
(510) (9) vědecké, elektronické a optické přístroje a zařízení v rámci třídy 9, přístroje a zařízení pro přenos a zpracování informací, zejména v oblasti telekomunikace, sítě telekomunikační a výpočetní techniky a jejich částí, sítě datové, jejich součásti a náhradní díly v rámci třídy 9, počítače, periferní zařízení počítačů v rámci třídy 9, záznamová média a nosiče záznamů, karty s pamětí, nosiče informací, zařízení pro zpracování dat, CD disky, prodejní automaty a přístroje a mechanismy pro reklamu v rámci třídy 9, telekomunikační zařízení, zejména koncová a rádiová zařízení, telefony, záznamníky, hlasové schránky, mobilní telefony, faxy, modemy, magnetické suporty zvukových záznamů; (35) propagace, reklama, inzertní a reklamní agentura, automatické zpracování informací, zprostředkovatelská a obstaravatelská činnosti v oblasti obchodu, marketing, činnost ekonomických a organizačních poradců; (36) finanční služby; (38) mobilní telekomunikační služby a ostatní telekomunikační služby, dále služby spočívající v přímém propojení lokálních pevných sítí se sítí mobilních telefonů, informační služby na Internetu, zejména úplatné či bezúplatné zpřístupňování a uveřejňování informací prostřednictvím Internetu, např. webových stránek, služby internetového portálu, služby extranetu společnosti, poskytování informačního servisu prostřednictvím telefonu, mobilní telekomunikační sítě, Internetu, poskytování přístupu na on-line informační služby a databáze, přenos, úplatné či bezúplatné poskytování informací, jehož předmětem může být jakákoli datová položka obsažená v databázích, on-line informační a databázové služby, komunikační služby prostřednictvím Internetu, vnějších a vnitřních sítí, šíření elektronických tiskovin, časopisů, periodik a knih prostřednictvím počítačové, datové, elektronické, telekomunikační nebo informační sítě, provozování informační a datové sítě, provozování veřejné mobilní radiotelefonní sítě, pronájem telekomunikačních okruhů, vedení sítí, zřizování a provozování veřejných, soukromých i účelových sítí, provozování datových a počítačových sítí, veškeré služby elektronických komunikací poskytované integrovanou digitální sítí, zejména pronájem fyzických přenosových kapacit, zajišťování komunikačního spojení, služby videokonferencí, připojení a komunikace prostřednictvím sítě Internet, elektronický přenos dokumentů, přenos informací,

zprostředkování přenosu dat, zprostředkovatelská a poradenská činnost v oblasti telekomunikací, telekomunikačních zařízení a sítí mobilních telefonů; (41) vydavatelství nosičů informací, služby školicí a vzdělávací, služby publikační a vydávání tiskovin, služby vzdělávací, školicí, organizace a provádění her a soutěží, sportovní, zábavná a výchovná činnost; (42) analytické a inženýrské práce v oblasti telekomunikací, poradenská činnost v oblasti výpočetní techniky a jejího servisu, provozování počítačových center, zprostředkovatelská a obstaravatelská činnost v oblasti výpočetní techniky a informatiky, poradenská činnost v oblasti výpočetní techniky a elektrotechniky, hosting pro veškeré oblasti informačních technologií včetně webových stránek v rámci internetu, extranetu, intranetu, aplikací na systémech a sítí společnosti, klientských systémů, na hardwaru a infrastruktuře společnosti.

(511) 9, 35, 36, 38, 41, 42
(210) O-420172

(111) **274084**
(220) 26.11.2004
(151) 25.07.2005
(540)



(730) **STOCK Plzeň-Božkov s.r.o.**, Palírenská 641/2, Plzeň-Božkov, 32600, CZ
(740) Čermák a spol., Mgr. Lukáš Lorenc, advokát, Elišky Peškové 15/735, Praha 5, 15000
(510) (16) propagační předměty z papíru a plastických hmot v rámci této třídy zejména kalendáře, letáky, plakáty, karty, tužky, pera, kancelářské svorky; (33) alkoholické nápoje s výjimkou piva; (35) propagační činnost, reklamní činnost.
(511) 16, 33, 35
(210) O-420848

(111) **274085**
(220) 26.11.2004
(151) 25.07.2005
(540)



(730) **STOCK Plzeň-Božkov s.r.o.**, Palírenská 641/2, Plzeň-Božkov, 32600, CZ
(740) Čermák a spol., Mgr. Lukáš Lorenc, advokát, Elišky Peškové 15/735, Praha 5, 15000
(510) (16) propagační předměty z papíru a plastických hmot v rámci této třídy zejména kalendáře, letáky, plakáty, karty, tužky, pera, kancelářské svorky; (33) alkoholické nápoje s výjimkou piva; (35) propagační činnost, reklamní činnost.

(511) 16, 33, 35
(210) O-420850

(111) **274167**
(220) 16.12.2004
(151) 25.07.2005
(540)



(730) **Česká televize**, Na Hřebenech II., Praha 4, 14070, CZ
(510) (9) veškeré nosiče informací v rozsahu třídy 9; (16) tiskoviny, periodické a neperiodické publikace, např. knihy a časopisy, katalogy, plakáty, fotografie, kalendáře, samolepky; (35) propagační, reklamní a inzertní činnost; (38) vysílání televizních programů; (41) tvorba televizních programů, výchovná a zábavní činnost, školení, kulturní a sportovní aktivity, soutěže pro veřejnost, vydavatelská a nakladatelská činnost, výroba audiovizuálních programů.
(511) 9, 16, 35, 38, 41
(210) O-421458

(111) **274212**
(220) 23.12.2004
(151) 25.07.2005
(540)

Oskarovo Připojení

(730) **Vodafone Czech Republic a.s.**, Vinohradská 167, Praha 10, 10000, CZ
(740) GATODE Get Trademark & Design, v.o.s., Ing. Denisa Dudová, Norská 571/5, Praha 10 - Vršovice, 10100
(510) (9) vědecké, elektronické a optické přístroje a zařízení v rámci třídy 9, přístroje a zařízení pro přenos a zpracování informací, zejména v oblasti telekomunikace, sítě telekomunikační a výpočetní techniky a jejich části, sítě datové, jejich součástí a náhradní díly v rámci třídy 9, počítače, periferní zařízení počítačů v rámci třídy 9, záznamová média a nosiče záznamů, karty s pamětí, nosiče informací v rámci třídy 9, zařízení pro zpracování dat, CD disky, prodejní automaty a přístroje a mechanismy pro reklamu v rámci třídy 9, telekomunikační zařízení, zejména koncová a rádiová zařízení, telefony, záznamníky, hlasové schránky, mobilní telefony, faxy, modemy, magnetické suporty zvukových záznamů; (35) propagace, reklama, inzertní a reklamní agentura, automatické zpracování informací, zprostředkovatelská a obstaravatelská činnosti v oblasti obchodu, marketing, činnost ekonomických a organizačních poradců; (36) finanční služby; (38) mobilní telekomunikační služby a ostatní telekomunikační služby, dále služby spočívající v přímém propojení lokálních pevných sítí se sítí mobilních telefonů, informační služby na Internetu, zejména úplatné či bezúplatné zpřístupňování a uveřejňování informací prostřednictvím internetu, např. webových stránek, služby internetového portálu, služby extranetu společnosti, poskytování informačního servisu prostřednictvím telefonu, mobilní telekomunikační sítě, Internetu, poskytování přístupu na on-line informační služby a databáze, přenos, úplatné či bezúplatné poskytování informací, jehož předmětem může být jakákoli datová položka obsažená v databázích, on-line informační a databázové služby, komunikační služby prostřednictvím Internetu, vnějších a vnitřních sítí, šíření elektronických tiskovin, časopisů, periodik a knih prostřednictvím počítačové, datové, elektronické, telekomunikační nebo informační sítě, provozování informační a datové sítě, provozování veřejné mobilní radiotelefonní sítě, pronájem telekomunikačních okruhů, vedení sítí, zřizování a provozování veřejných, soukromých i účelových sítí, provozování datových a počítačových sítí, veškeré služby elektronických komunikací poskytované integrovanou digitální sítí, zejména pronájem fyzických přenosových kapacit, zajišťování komunikačního spojení, služby videokonferencí, připojení a

komunikace prostřednictvím sítě Internet, elektronický přenos dokumentů, přenos informací, zprostředkování přenosu dat, zprostředkovatelská a poradenská činnost v oblasti telekomunikací, telekomunikačních zařízení a sítí mobilních telefonů; (42) analytické a inženýrské práce v oblasti telekomunikací, poradenská činnost v oblasti výpočetní techniky a jejího servisu, provozování počítačových center, zprostředkovatelská a obstaravatelská činnost v oblasti výpočetní techniky a informatiky, poradenská činnost v oblasti výpočetní techniky a elektrotechniky, hosting pro veškeré oblasti informačních technologií včetně webových stránek v rámci internetu, extranetu, intranetu, aplikací na systémech a sítí společnosti, klientských systémů, na hardwaru a infrastruktuře společnosti.

(511) 9, 35, 36, 38, 42
(210) O-421762

(111) **274213**
(220) 23.12.2004
(151) 25.07.2005
(540)

Oskarovo Připojení

(730) **Vodafone Czech Republic a.s.**, Vinohradská 167, Praha 10, 10000, CZ
(740) GATODE Get Trademark & Design, v.o.s., Ing. Denisa Dudová, Norská 571/5, Praha 10 - Vršovice, 10100
(510) (41) vydavatelství nosičů informací, služby školící a vzdělávací, služby publikační a vydávání tiskovin, služby vzdělávací, školící, organizace a provádění her a soutěží, sportovní, zábavná a výchovná činnost.

(511) 41
(210) O-421763

(111) **274492**
(220) 05.08.2004
(151) 25.08.2005
(540)

Jsme posedlí ... pokrytím

(730) **Vodafone Czech Republic a. s.**, Vinohradská 167, Praha 10, 10000, CZ
(740) GATODE Get Trademark & Design, v.o.s., Ing. Denisa Dudová, Norská 571/5, Praha 10 - Vršovice, 10100
(510) (9) vědecké, elektronické a optické přístroje a zařízení v rámci třídy 9, přístroje a zařízení pro přenos a zpracování informací, zejména v oblasti telekomunikace, sítě telekomunikační a výpočetní techniky a jejich části, sítě datové, jejich součásti a náhradní díly v rámci třídy 9, počítače, periferní zařízení počítačů v rámci třídy 9, záznamová média a nosiče záznamů, karty s pamětí, nosiče informací, zařízení pro zpracování dat, CD disky, prodejní automaty a přístroje a mechanismy pro reklamu v rámci třídy 9, telekomunikační zařízení, zejména koncová a rádiová zařízení, telefony, záznamníky, hlasové schránky, mobilní telefony, faxy, modemy, magnetické suporty zvukových záznamů; (35) propagace, reklama, inzertní a reklamní agentura, automatické zpracování informací, zprostředkovatelská a obstaravatelská činnosti v oblasti obchodu, marketing, činnost ekonomických a organizačních poradců; (36) finanční služby; (38) mobilní telekomunikační služby a ostatní telekomunikační služby, dále služby spočívající v přímém propojení lokálních pevných sítí se sítí mobilních telefonů, informační služby na Internetu, zejména úplatné či bezúplatné zpřístupňování a uveřejňování informací prostřednictvím internetu, např. webových stránek, služby internetového portálu, služby extranetu společnosti, poskytování informačního servisu prostřednictvím telefonu, mobilní telekomunikační sítě, Internetu, poskytování přístupu na on-line informační služby a databáze, přenos, úplatné či bezúplatné poskytování informací, jehož předmětem může být jakákoli datová položka obsažená v databázích, on-line informační a databázové služby, komunikační služby prostřednictvím Internetu, vnějších a vnitřních sítí, šíření elektronických tiskovin, časopisů, periodik a knih prostřednictvím počítačové, datové, elektronické, telekomunikační nebo informační sítě, provozování informační a datové sítě, provozování veřejné pronájem fyzických přenosových kapacit, pronájem telekomunikačních okruhů, vedení sítí, zřizování a provozování veřejných, soukromých i účelových sítí, provozování datových a počítačových sítí, veškeré služby elektronických komunikací poskytované integrovanou digitální sítí, zejména pronájem fyzických přenosových kapacit, zajišťování komunikačního spojení, služby videokonferencí, připojení a komunikace prostřednictvím sítě Internet, elektronický přenos dokumentů, přenos informací, zprostředkování přenosu dat, zprostředkovatelská a poradenská činnost v oblasti telekomunikací, telekomunikačních zařízení a sítí mobilních telefonů; (41) vydavatelství nosičů informací, služby školící a vzdělávací, služby publikační a vydávání tiskovin, služby vzdělávací,

školící, organizace a provádění her a soutěží, sportovní, zábavná a výchovná činnost; (42) analytické a inženýrské práce v oblasti telekomunikací, poradenská činnost v oblasti výpočetní techniky a jejího servisu, provozování počítačových center, zprostředkovatelská a obstaravatelská činnost v oblasti výpočetní techniky a informatiky, poradenská činnost v oblasti výpočetní techniky a elektrotechniky, hosting pro veškeré oblasti informačních technologií včetně webových stránek v rámci internetu, extranetu, intranetu, aplikací na systémech a sítí společnosti, klientských systémů, na hardwaru a infrastruktuře společnosti.

(511) 9, 35, 36, 38, 41, 42
(210) O-356900

(111) **274642**
(220) 16.12.2004
(151) 25.08.2005
(540)



(730) **Česká televize**, Na Hřebenech II., Praha 4 - Kavčí hory, 14070, CZ
(510) (9) veškeré nosiče informací v rozsahu třídy 9; (16) tiskoviny, periodické a neperiodické publikace, např. knihy a časopisy, katalogy, plakáty, fotografie, kalendáře, samolepky; (35) propagační, reklamní a inzertní činnost; (38) vysílání televizních programů; (41) tvorba televizních programů, výchovná a zábavní činnost, školení, kulturní a sportovní aktivity, soutěže pro veřejnost, vydavatelská a nakladatelská činnost, výroba audiovizuálních programů.

(511) 9, 16, 35, 38, 41
(210) O-421455

(111) **274643**
(220) 16.12.2004
(151) 25.08.2005
(540)



(730) **Česká televize**, Na Hřebenech II., Praha 4, 14070, CZ
(510) (9) veškeré nosiče informací v rozsahu třídy 9; (16) tiskoviny, periodické a neperiodické publikace, např. knihy a časopisy, katalogy, plakáty, fotografie, kalendáře, samolepky; (35) propagační, reklamní a inzertní činnost; (38) vysílání televizních programů; (41) tvorba televizních programů, výchovná a zábavní činnost, školení, kulturní a sportovní aktivity, soutěže pro veřejnost, vydavatelská a nakladatelská činnost, výroba audiovizuálních programů.

(511) 9, 16, 35, 38, 41
(210) O-421456

(111) **274644**
(220) 16.12.2004
(151) 25.08.2005
(540)

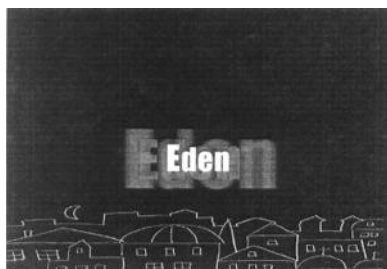

(730) **Česká televize**, Na Hřebenech II., Praha 4, 14070, CZ
(510) (9) veškeré nosiče informací v rozsahu třídy 9; (16) tiskoviny, periodické a neperiodické publikace, např. knihy a časopisy, katalogy, plakáty, fotografie, kalendáře, samolepky; (35) propagační, reklamní a inzertní činnost; (38) vysílání televizních programů; (41) tvorba televizních programů, výchovná a zábavní činnost, školení, kulturní a sportovní aktivity, soutěže pro veřejnost, vydavatelská a nakladatelská činnost, výroba audiovizuálních programů.
(511) 9, 16, 35, 38, 41
(210) O-421457

(111) **275148**
(220) 28.06.2004
(151) 29.09.2005
(540)

Král výčepních

(730) **Heineken Česká republika, a.s.**, U Pivovaru 1, Krušovice, 27053, CZ
(740) JUDr. Milan Kyjovský, advokát, Poštovská 8c, p.p. 225, Brno, 60100
(510) (16) papírové průkazky, billboardy; (35) spotřebitelské soutěže reklamního charakteru; (43) čepování piva.
(511) 16, 35, 43
(210) O-355764

(111) **275180**
(220) 23.09.2004
(151) 29.09.2005
(540)

Oskar Mobil

(730) **Vodafone Czech Republic a. s.**, Vinohradská 167, Praha 10, 10000, CZ
(740) GATODE Get Trademark & Design, v.o.s., Ing. Denisa Dudová, Norská 571/5, Praha 10 - Vršovice, 10100
(510) (9) sítě výpočetní techniky a jejich části, sítě datové, jejich součástí a náhradní díly v rámci třídy 9, počítače, periferní zařízení počítačů v rámci třídy 9, zařízení pro zpracování dat, telefony, záznamníky, mobilní telefony, faxy, modemy; (42) poradenská činnost v oblasti výpočetní techniky a jejího servisu, poradenská činnost v oblasti výpočetní techniky.
(511) 9, 42
(210) O-359648

(111) **275326**
(220) 14.01.2005
(151) 29.09.2005
(540)

CZECHOMOR AGENCY

(730) **Holas Karel**, Všerubská 141/1, Praha 5, 15500, CZ
(510) (9) nosiče audio, video, DVD, MC, vinyl; (16) tiskoviny, veškeré výrobky z papíru, fotografie, potřeby pro knižní vazby, papírenské zboží; (25) oděvy, obuv, pokrývky hlavy; (35) reklamní činnost, propagace, inzerce, marketing, zprostředkovatelská činnost v oblasti obchodu (maloobchodní, velkoobchodní prodej, specializovaný maloobchod), zprostředkování obchodu; (41) vydavatelská a nakladatelská činnost, agenturní, producentská činnost v oblasti kultury, nahrávací studia, výroba nenahraných nosičů a údajů, pronájem zvukových a zvukově obrazových nosičů, záznamů a jejich nahraných nosičů, výroba, rozmnožování a

nahrávání zvukových a zvukově obrazových záznamů, nahrávání videopásek, pořádání kulturních produkcí, zábava, provozování zařízení sloužících k zábavě; (42) tvorba, provoz, správa webových stránek na Internetu.

(511) 9, 16, 25, 35, 41, 42
(210) O-422392

(111) **275328**
(220) 14.01.2005
(151) 29.09.2005
(540)

VLOČKA

(730) **Jaromír Macháček**, Švermova 531, Litovel, 78401, CZ
(740) HALAXOVÁ & HALAXOVÁ, TETRAPAT, RNDr. Zdeňka Halaxová, Dukelská 891/4, Olomouc, 77200
(510) (29) mražené krémy tvarohové, smetanové, ovocné, mražené ovocné dřeně a protlak; (30) mražené krémy kávové, čokoládové, kakaové, zmrzlina.
(511) 29, 30
(210) O-422435

(111) **275527**
(220) 15.02.2005
(151) 29.09.2005
(540)



(730) **LEASYN, s.r.o.**, Zavlekov 111, 34142, CZ
(740) HALAXOVÁ & HALAXOVÁ, TETRAPAT, RNDr. Zdeňka Halaxová, Dukelská 891/4, Olomouc, 77200
(510) (16) psací potřeby, psací soupravy, psací podložky a desky, pouzdra na psací potřeby, držáky psacích potřeb, kalamáře, kancelářské potřeby s výjimkou nábytku, hroty per, inkousty, kalendáře, papír a lepenka a výrobky z nich, potřeby pro malíře patřící do této třídy, následnice, psací stroje, tuhy, tužky, diáře, dopisní papír, dopisní sady a soupravy; (18) kůže a imitace kůže, výrobky z kůže a imitace kůže, kožešiny a imitace kožešin, výrobky z kožešin a imitace kožešin, deštníky, slunečníky, hole, kufry, zavazadla, kožená galanterie, kabelky, aktovky, kuffíky, spisovky, kabelky, peněženky, klíčenky, batohy, kuffíky na toaletní potřeby, obaly na doklady, tašky, náprsní tašky, cestovní neceséry, dámské taštičky, kožené obaly na diáře a dopisní soupravy, vše v rámci této třídy.
(511) 16, 18
(210) O-423339

(111) **275648**
(220) 28.02.2005
(151) 29.09.2005
(540)

TRUSTAV

(730) **TRUSTAV s.r.o.**, K Popelce 2399/4, Praha 5 - Smíchov, 15000, CZ
(740) HALAXOVÁ & HALAXOVÁ, TETRAPAT, RNDr. Zdeňka Halaxová, Dukelská 891/4, Olomouc, 77200
(510) (6) stavební materiály kovové, zejména okna, dveře, okenní kování, okenice, okenní rámy, kovové okenní uzávěry a okenní zarážky a ostatní stavební materiály spadající do této třídy; (19) stavební materiály nekovové, zejména pak okna, dveře a ostatní stavební materiály spadající do této třídy; (37) provádění staveb, jejich změn a údržbových prací na nich, montáže, opravy a údržba oken a dveří.
(511) 6, 19, 37
(210) O-423756

(111) **275841**
(220) 10.08.2004
(151) 26.10.2005
(540)

BBV

(730) **Česká televize**, Na Hřebenech II, Praha 4 - Kavčí Hory, 14070, CZ
(510) (16) tiskoviny, periodické a neperiodické publikace, např. knihy a časopisy, katalogy, plakáty, fotografie, kalendáře, samolepky; (38) vysílání televizních programů; (41) tvorba televizních programů, výchovná a zábavní činnost, školení, kulturní a sportovní aktivity, soutěže pro veřejnost, vydavatelská a nakladatelská činnost, výroba audiovizuálních programů.
(511) 16, 38, 41
(210) O-358227

(111) **275852**
(220) 23.09.2004
(151) 26.10.2005
(540)

Oskar Mobil

(730) **Vodafone Czech Republic a. s.**, Vinohradská 167, Praha 10, 10000, CZ
(740) GATODE Get Trademark & Design, v.o.s., Ing. Denisa Dudová, Norská 571/5, Praha 10 - Vršovice, 10100
(510) (9) vědecké, elektronické přístroje a zařízení vyjma elektronických měřicích přístrojů užívaných v letadle, optické přístroje a zařízení v rámci třídy 9, přístroje a zařízení pro přenos a zpracování informací, zejména v oblasti telekomunikace, sítě telekomunikační, záznamová média a nosiče záznamů, karty s pamětí, nosiče informací, CD disky, prodejní automaty a přístroje a mechanismy pro reklamu v rámci třídy 9, telekomunikační zařízení, zejména koncová a rádiová zařízení, hlasové schránky, magnetické suporty zvukových záznamů; (16) výrobky z papíru, lepenky a plastu - dárkové a upomínkové předměty z plastu, kancelářské potřeby z plastu, kancelářské potřeby (kromě nábytku), těžitka, tiskoviny včetně reklamních a propagačních, periodika, plakáty, formuláře, příručky, manuály, průvodní dokumentace, obaly z papíru, lepenky a plastu (např. igelitové tašky apod.), umělecké, dárkové a ozdobné předměty vyrobené z papíru, lepenky a plastu v rámci třídy 16, obtisky; (18) umělecké ozdobné a dárkové předměty z kůže a imitace kůže, kožené zboží, deštníky, zboží z imitace kůže; (19) kryty pro telekomunikační zařízení nekovové, zejména kryty telekomunikačních věží, podstavce u základových stanic, kontejnery obsahující telekomunikační zařízení; (21) sklo, porcelán, keramika a výrobky z těchto materiálů, výrobky pro domácnost; (24) textilní upomínkové a dárkové předměty, zejména ubrusy, prostírání látkové na

stůl, cestovní příkrývky, dečky textilní, kapesníky látkové, koupelové textilie (s výjimkou oblečení), ložní pokrývky a příkrývky, ložní prádlo, lůžkové přehozy, lůžkoviny, okenní záclony, plédy, povlaky na polštáře, prádlo stolní, praporec (ne z papíru), prostírání (podložky na stůl, pod sklenice, talíře), prostírání anglické (kromě papírového), přehozy na postele, rolety textilní, ručníky, rukavice na umývání, stolní ubrusy látkové, utěrky, závěsy na dveřích, závěsy na stěnu, závěsy textilní nebo plastové a žínky hygienické; (26) umělecké ozdobné a dárkové předměty z textilu, galanterie, zejména ozdoby na oděvy, monogramy, odznaky (ne z drahých kovů), nažehlovací ozdoby textilních výrobků a stuhu; (28) hry, hračky, potřeby pro sport v rámci třídy 28; (35) propagace, reklama, inzertní a reklamní agentura, automatické zpracování informací, zprostředkovatelská a obstaravatelská činnosti v oblasti informatiky a obchodu, marketing, činnost ekonomických a organizačních poradců; (36) finanční služby; (37) výstavba, montáž a údržba a opravy telekomunikačních zařízení, výstavba, montáž a rekonstrukce telekomunikačních, radiokomunikačních, výpočetních a datových sítí, servis pro telekomunikační zařízení tuzemská i zahraniční, servis telekomunikačních, datových a jiných sítí, instalace a opravy; (38) mobilní telekomunikační služby a ostatní telekomunikační služby, dále služby spočívající v přímém propojení lokálních pevných sítí se sítí mobilních telefonů, informační služby na Internetu, poskytování informačního servisu prostřednictvím telefonu, mobilní telekomunikační sítě, Internetu, hosting, poskytování přístupu na on-line informační služby a databáze, přenos, poskytování nebo vyvolávání informací z počítačových databází, on-line informační a databázové služby, komunikační služby prostřednictvím Internetu, vnějších a vnitřních sítí, šíření elektronických tiskovin, časopisů, periodik a knih prostřednictvím počítačové, datové, elektronické, telekomunikační nebo informační sítě, provozování informační a datové sítě, provozování veřejné mobilní radiotelefonní sítě, pronájem telekomunikačních okruhů, vedení sítí, zřizování a provozování veřejných, soukromých i účelových sítí, provozování datových a počítačových sítí, služby poskytované integrovanou digitální sítí, elektronický přenos dokumentů, přenos informací, zprostředkování přenosu dat, zprostředkovatelská a poradenská činnost v oblasti telekomunikací, telekomunikačních zařízení a sítí mobilních telefonů; (41) vydavatelství nosičů informací, služby publikační a vydávání tiskovin; (42) analytické a inženýrské práce v oblasti telekomunikací, provozování počítačových center, zprostředkovatelská a obstaravatelská činnost v oblasti výpočetní techniky, poradenská činnost v oblasti elektrotechniky.

(511) 9, 16, 18, 19, 21, 24, 26, 28, 35, 36, 37, 38, 41, 42
(210) O-359647

(111) **276352**
(220) 08.04.2005
(151) 26.10.2005
(540)

U Medvídků

(730) **O. G. spol. s r.o.**, Na Perštýně 7, Praha 1, 11000, CZ
(740) Ing. Michal Jupa, patentový zástupce, Na Baních 1385, Praha 5 - Zbraslav, 15600
(510) (25) oděvy, obuv, kloboučnické zboží; (35) zprostředkovatelská, konzultační a poradenská činnost v oblasti obchodu, reklama, propagace, inzerece a poskytování obchodních informací prostřednictvím všech druhů médií, marketing; (43) služby zajišťující stravování a nápoje, hostinská činnost, provoz restaurace, kavárny, vinárny, služby zajišťující dočasné ubytování.
(511) 25, 35, 43
(210) O-425090

(111) **276353**
(220) 08.04.2005
(151) 26.10.2005
(540)

Oldgott

(730) **O. G. spol. s r.o.**, Na Perštýně 7, Praha 1, 11000, CZ
(740) Ing. Michal Jupa, patentový zástupce, Na Baních 1385, Praha 5 - Zbraslav, 15600
(510) (21) náčiní a nádoby pro domácnost a kuchyň, sklo, porcelán a majolika, vše v rámci této třídy; (25) oděvy, obuv, kloboučnické zboží; (32) piva, minerální vody, šumivé nápoje a jiné nápoje nealkoholické, nápoje a šťávy ovocné, sirupy a jiné přípravky k zhotovování nápojů.

(511) 21, 25, 32
(210) O-425091

(111) **276467**
(220) 20.04.2004
(151) 09.11.2005
(540)



(730) **STOCK Plzeň-Božkov s.r.o.**, Palírenská 641/2, Plzeň-Božkov, 32600, CZ
(740) Čermák a spol., Mgr. Lukáš Lorenc, advokát, Elišky Peškové 15/735, Praha 5, 15000
(510) (16) propagační předměty z papíru a plastických hmot v rámci této třídy, zejména kalendáře, letáky, plakáty, karty, tužky, pera, kancelářské svorky; (33) alkoholické nápoje s výjimkou piva; (35) propagační činnost, reklamní činnost.
(511) 16, 33, 35
(210) O-345658

(111) **276555**
(220) 27.07.2004
(151) 28.11.2005
(540)

BABY WELLNESS

(730) **Kofola a.s.**, Za drahou 165/1, Krmov, Pod Bezručovým vrchem, 79401, CZ
(740) Čermák a spol., Mgr. Lukáš Lorenc, advokát, Národní 32, Praha 1, 11000
(510) (32) pivo a nealkoholické nápoje.
(511) 32
(210) O-356555

(111) **276562**
(220) 10.08.2004
(151) 28.11.2005
(540)

BULY

(730) **Česká televize**, Na Hřebenech II, Praha 4 - Kavčí Hory, 14070, CZ
(510) (9) veškeré nosiče informací v rozsahu třídy 9; (16) tiskoviny, periodické a neperiodické publikace, např. knihy a časopisy, katalogy, plakáty, fotografie, kalendáře, samolepky; (35) propagační, reklamní a inzertní činnost; (38) vysílání televizních programů; (41) tvorba televizních programů, výchovná činnost, školení, sportovní aktivity, vydavatelská a nakladatelská činnost, výroba audiovizuálních programů.
(511) 9, 16, 35, 38, 41
(210) O-358214

(111) **276786**
(220) 29.03.2005
(151) 28.11.2005
(540)



(730) **Vítkovické slévárny, spol. s r.o.**, Halasova 2904/1, Ostrava - Vítkovice, 70602, CZ
(740) Ing. Jiří Střelák, Šumberova 42, Praha 6, 16200
(510) (6) obecné kovy a jejich slitiny, slévárenské výrobky všeho druhu z železných a neželezných kovů a slitin kovů, zejména z oceli, litiny, mosazi a bronzu, kovové polotovary a odlitky pro různé užití, kovové formy pro odlévání a modely výrobků, kovové hutní materiály všeho druhu, válce, profily, plechy, pásy, trubky, tyče, spojovací materiály kovové, stavební kovové materiály a konstrukce, armatury kovové, kovové výztuže, kovové materiály pro slévání, sváření a pájení, kovové výrobky zámečnické a klempířské, kování kovové, potrubí kovové, průmyslové nádoby, nádrže a sudy z kovů, ocelová lana, druhotné suroviny z kovů; (7) průmyslové stroje a zařízení pro slévárenství v rámci této třídy; (40) slévárenství - slévání, odlévání železných a neželezných kovů všeho druhu, zpracování a úprava materiálů, zejména kovů, strojní opracování kovových odlitků, poradenství v oblasti slévárenství; (42) zkušební činnost v rámci této třídy, destruktivní a nedestruktivní zkoušky materiálů, výrobků defektoskopie, vydávání atestů, provoz akreditovaných zkušeben, poradenství v oblasti zkoušek materiálů.
(511) 6, 7, 40, 42
(210) O-424646

(111) **277136**
(220) 07.05.2004
(151) 14.12.2005
(540)

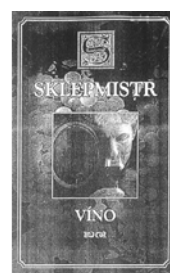

(730) **Soare sekt a.s.**, U Vily 480, Zaječí, 69105, CZ
(740) Mgr. Kamil Kolátor, Dolní nám. 5, Jablonec nad Nisou, 46601
(510) (33) alkoholické nápoje (s výjimkou pív), sekty.
(511) 33
(210) O-346333

(111) **278020**
(220) 21.03.2005
(151) 23.01.2006
(540)

CASTLE VIEW APARTMENTS

(730) **MacG s.r.o.**, Urbinská 183, Český Krumlov, 38101, CZ
(740) HALAXOVÁ & HALAXOVÁ, TETRAPAT, RNDr. Zdeňka Halaxová, Dukelská 891/4, Olomouc, 77200
(510) (43) služby zajišťující stravování, nápoje a dočasné ubytování.
(511) 43
(210) O-424423

(111) **278412**
(220) 23.09.2004
(151) 13.02.2006
(540)

Oskar Mobil

(730) **Vodafone Czech Republic a. s.**, Vinohradská 167, Praha 10, 10000, CZ
(740) GATODE Get Trademark & Design, v.o.s., Ing. Denisa Dudová, Norská 571/5, Praha 10 - Vršovice, 10100
(510) (41) sportovní činnost.
(511) 41
(210) O-359646

(111) **279163**
(220) 23.06.2004
(151) 22.03.2006
(540)

BRNĚNSKÉ KLÁŠTERNÍ

(730) **Heineken Česká republika, a.s.**, U Pivovaru 1, Krušovice, 27053, CZ
(740) JUDr. Milan Kyjovský, advokát, Poštovská 8c, p.p. 225, Brno, 60100
(510) (16) papírenské zboží, zejména papírové etikety, podtácky (papírové podložky pod sklenice), papírové tašky, umělohmotné tašky, papírové kelímky, těžítka, viněty, pasparty, papírové ubrousky, papírové průkazy, psací potřeby, rozetky, papírové obaly na lahve, reklamní a ozdobné předměty v jiné třídě neuvedené, billboardy, mapy, modely, samolepky, fotografie, obalové materiály z papíru nebo umělých hmot; (35) reklamní, inzertní a propagační činnost, pomoc při řízení obchodní činnosti, obchodní administrativa, kancelářské práce, spotřebitelské soutěže reklamního charakteru, poskytování pomoci při provozu obchodu včetně zprostředkování obchodních a souvisejících obchodně personálních záležitostí, organizování výstav, veletrhů, doprovodných programů, společenských akcí a školení k reklamním a obchodním účelům, správa obchodních zájmů třetích osob, vypracování statistických přehledů, poradenství v oblasti organizace a ekonomiky podnikání, marketing, průzkum a analýzy trhu, aranžérství, pronájem kancelářských strojů a zařízení, distribuce zboží k reklamním účelům, rozmnožování dokumentů, obstaravatelská a zprostředkovatelská činnost v této oblasti, direct mailing, informační servis a poradenské služby v oblasti obchodu, včetně distribuce zboží k reklamním účelům; (39) distribuce uvedených výrobků, distribuční činnost v oboru zábavních, odborných a vzdělávacích tiskovin, publikací, zpráv a informací, včetně jejich expedice.

(511) 16, 35, 39
(210) O-355603

(111) **279164**
(220) 23.06.2004
(151) 22.03.2006
(540)

MENDLOVO KLÁŠTERNÍ

(730) **Heineken Česká republika, a.s.**, U Pivovaru 1, Krušovice, 27053, CZ
(740) JUDr. Milan Kyjovský, advokát, Poštovská 8c, p.p. 225, Brno, 60100
(510) (16) papírenské zboží, zejména papírové etikety, podtácky (papírové podložky pod sklenice), papírové tašky, umělohmotné tašky, papírové kelímky, těžítka, viněty, pasparty, papírové ubrousky, papírové průkazy, psací potřeby, rozetky, papírové obaly na lahve, reklamní a ozdobné předměty v jiné třídě neuvedené, billboardy, mapy, modely, samolepky, fotografie, obalové materiály z papíru nebo umělých hmot; (35) reklamní, inzertní a propagační činnost, pomoc při řízení obchodní činnosti, obchodní administrativa, kancelářské práce, spotřebitelské soutěže reklamního charakteru, poskytování pomoci při provozu obchodu včetně zprostředkování obchodních a souvisejících obchodně personálních záležitostí, organizování výstav, veletrhů, doprovodných programů,

společenských akcí a školení k reklamním a obchodním účelům, správa obchodních zájmů třetích osob, vypracování statistických přehledů, poradenství v oblasti organizace a ekonomiky podnikání, marketing, průzkum a analýzy trhu, aranžérství, pronájem kancelářských strojů a zařízení, distribuce zboží k reklamním účelům, rozmnožování dokumentů, obstaravatelská a zprostředkovatelská činnost v této oblasti, direct mailing, informační servis a poradenské služby v oblasti obchodu, včetně distribuce zboží k reklamním účelům; (39) distribuce uvedených výrobků, distribuční činnost v oboru zábavních, odborných a vzdělávacích tiskovin, publikací, zpráv a informací, včetně jejich expedice.

(511) 16, 35, 39
(210) O-355604

(111) **279174**
(220) 12.10.2004
(151) 22.03.2006
(540)

AUSTERLITZ

(730) **AusterlitzPro s.r.o.**, Příkop 843/4, Brno, 60200, CZ
(740) Ing. Jiří Dohnal, Nedbalova 29, Brno, 62300
(510) (14) vzácné kovy a jejich slitiny, reklamní a upomínkové předměty ze vzácných kovů a jejich slitin (s výjimkou klenotů, šperků, hodinářských a chronometrických přístrojů), zařazené v této třídě, mince, pamětní mince, medaile, pamětní medaile, speciální pouzdra pro výrobky, které jsou zařazené do této třídy; (16) papír, lepenka a výrobky z těchto materiálů, které nejsou zařazené do jiných tříd, tiskárenské výrobky, tiskoviny, časopisy, periodika, knihy, potřeby pro knižní vazby, fotografie, papírenské zboží, fotografie, folie na balení, kalendáře, katalogy, prospekty, plakáty, poutače, pamětní listy, aršíky, ročenky, rytiny, mapy, obálky, obaly na spisy, desky, desky na dokumenty, držáky na psací potřeby, etikety kromě textilních, samolepky, obtisky, vložky papírové, papír balící, papírové ubrousky, psací potřeby, psací podložky, psací soupřavy, poštovní známky, razítka, razítkovací podložky, lepidla pro papírenství nebo domácnost, materiál pro umělce, štětce, psací stroje a kancelářské potřeby s výjimkou nábytku, kancelářské pořadače, učební a školní potřeby a pomůcky s výjimkou přístrojů, plastické obaly, které nejsou zařazené do jiných tříd.

(511) 14, 16
(210) O-360070

(111) **279186**
(220) 18.11.2004
(151) 22.03.2006
(540)

SVATOVÁCLAVSKÉ

(730) **Heineken Česká republika, a.s.**, U Pivovaru 1, Krušovice, 27053, CZ
(740) JUDr. Milan Kyjovský, advokát, Poštovská 8c, p.p. 225, Brno, 60100
(510) (32) piva.
(511) 32
(210) O-420558

(111) **281672**
(220) 25.10.2004
(151) 12.06.2006
(540)

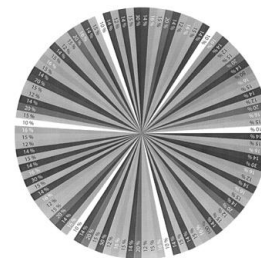

(730) **Mountfield, a.s.**, Mirošovická 697, Mnichovice, 25164, CZ
(510) (1) chemikálie pro průmysl, pro použití v zemědělství, zahradnictví a lesním hospodářství, půdní hnojiva přírodní a umělá, surová syntetická

pryskyřice a plastické hmoty, protipožární a hasící prostředky, chemické látky pro konzervaci potravin, průmyslová lepidla, antibakteriální přípravky, protiplísňové přípravky, stabilizátory, půda a substráty pro kultivaci rostlin, hnojící rašelina; (2) nátěrové hmoty všeho druhu pro průmyslové i umělecké použití, barvy, laky, ochranné prostředky proti plísním a hnilobě, baktericidní barvy a nátěry, konzervační prostředky, kupř. pro dřevo, pro kůži apod., mořidla, barviva pro potraviny a nápoje, barviva pro barvení oděvů, latexové emulze, emulzní nátěrové hmoty, disperzní barviva, tmely, pomocné přípravky v oboru nátěrových hmot, chemické přípravky pro povrchovou úpravu, barvy práškové, nástřikové hmoty, antikorozní přípravky; (3) přípravky pro bělení a jiné prostředky k praní, přípravky pro čištění, leštění, odmašťování a broušení, brusný a lešticí papír, skelný papír a plátno, smírek, pasty, vosk na leštění, kupř. na dřevěné podlahy, na kůži, na obuv apod., politury, kosmetické barvy, kosmetické přípravky pro zvířata, šampony pro domácí zvířata; (4) paliva, grilové uhlí, palivové dřevo, dřevěné a rašelinové brikety, dřevěné uhlí, prostředky pro svícení, vosk na svícení, svíčky, svíce, osvětlovací látky, mazadla, mazací oleje a tuky, olej na ochranu a konzervaci; (5) antibakteriální a dezinfekční přípravky, dezinfekční přípravky pro chemická WC, dezinfekční přípravky pro hygienické účely, mucholapky a lepicí přípravky pro ně, přípravky na hubení myši, přípravky pro čištění a osvětlení vzduchu; (6) kovy a jejich slitiny a výrobky z nich, kovové stavební materiály, přepravitelné kovové materiály, kovové bedny na nářadí, kovová dlažba a dlaždice, kovová střešní krytina, neelektrické kabely a dráty, zámky všeho druhu a ostatní zámečnické výrobky, železářské výrobky, hřebíky, šrouby a jiné kovové výrobky a drobné kovové zboží, číslice a písmena z obecných kovů, zvony, zvoněčky a domovní zvonky, dopravní značky, dveřní a okenní rámy a kování, drátěné rostliny, mříže, držáky na hadice, kovové trubky a roury, nedobyté pokladny a bezpečnostní schránky, kovové telefonní budky, kovové nádrže, bazény kovové a jejich součásti, prefabrikovaná pařeniště a skleníky s kovovou kostrou, kovové konstrukce voliéř, parkovací konstrukce pro kola, různé kovové výrobky, které nejsou obsaženy v jiných třídách, výrobky protisluneční ochrany z kovu, zejména žaluzie vnější, vnitřní, svislé, vodorovné, otačivé, sklopné, svinovací a termoizolační, venkovní lamelové rolety, navíjecí svinovací systémy pro žaluzie, markýzy a bezpečnostní mříže, veškeré stínící výrobky a zařízení pro terasy, pro obchodní prostory, pro administrativní prostory, hliníkové fólie - allobal, balicí kovové fólie; (7) stroje a obráběcí stroje (s výjimkou těch, které jsou zahrnuty ve tř. 9 - 12), motory, soukolí a hnací řemeny, balicí stroje, elektromechanické stroje na přípravu pokrmů, stroje a přístroje na čištění, sušicí stroje, dřevoobráběcí stroje, stroje užívané v zemědělství, lesnictví, zahradkářství a vinařství, sekačky, kupř. rotační sekačky elektrické i benzínové, motorové kosy, strunové sekačky, bubnové sekačky, profesionální technika pro zahrádkáře, kupř. čističky travníků, rozmetače hnojiv, travní kolektory, kultivátory, postřikovače a rosiče, secí a dosévací stroje, provzdušňovače, shrabovače pro sběr listů a trávy, vázací stroje na seno, samojízdné smetače, kompostéry a drtiče, čerpadla elektrická zahradní, čerpadla pro domácí vodárny, čerpadla do vrtaných studní, ponorná čerpadla, elektrotechnická zařízení a přístroje pro domácnost - zejména kuchyňské drtiče, přístroje na mletí potravin a mixery, lisy na ovoce a na zeleninu, jejich části a součásti, domácí automatické pračky, myčky na nádobí, vysavače prachu, leštiče parket, řetězové pily a okružní pily a jejich části, tlakové myčky, svářečské soupravy, kompresory, motory kromě motorů pro pozemní vozidla, spojovací a převodová ústrojí kromě ústrojí pro pozemní vozidla, lišně umělé pro kuřata, lisovací nástroje pro strojní lisy, upínací hlavy pro nástroje a obrobky, frézy a další malá mechanizace, míchače a míchačky, přístroje pro hermetické uzavření a odsávání vzduchu, strojky na svařování plastových fólií, elektrické nářadí v rámci této třídy, zejména elektrické ruční vrtačky a jejich části, elektrické šroubováky, brusky, pilky, hoblíky a ostatní nástroje poháněné elektrickým motorem nebo jiným mechanickým pohonem, spadající do této třídy, dávkovací zařízení (části strojů); (8) nářadí a přístroje s ručním pohonem, nože, vidličky, lžíce, nástroje pro řezání, broušení a stříhání, zahradnické nůžky, sečné zbraně, břitvy, ostatní nožičské výrobky, upínací desky a upínací přístroje, ruční česáčky na ovoce, plecí motýčky, ruční mechanické lisy na ovoce a zeleninu, hrábě všeho druhu, rýče, lopaty, sekery, sekačky, krbové náčiní, ruční zahradní technika, spadající do této třídy, ruční dílenská technika, vrtáky, řezné nástroje, frézky, hoblíky, kladiva, kleště, kleštičky, maticové klíče, kosy a brousíky na kosy, brusné nástroje pro ruční broušení, kupř. ruční brusy a brusky, brusné kameny a kotouče, ruční stavební nářadí, ruční pily, šroubováky, ruční kuchyňské přístroje, nářadí, nástroje a přípravky, nástroje, přístroje a pomůcky pro vybavení domácích dílen, ruční postřikovače, kupř. insekticidní, proti hmyzu apod., nýtovačky a

nýtovací nástroje, ruční tvářecí přístroje, ostatní ruční nářadí a ručně ovládané nástroje a náčiní zemědělské a zahradnické pro kutily a pro volné chvíle v rámci této třídy; (9) elektrické stroje a přístroje ve tř. 9, kupř. přístroje pro měření a analýzu, diagnostické přístroje, telefonní přístroje a ústředny, zástrčkové a zásuvkové moduly apod., přístroje a nástroje vědecké, geodetické, signalizační a pro účely kontrolní, měřicí a regulační technika, jističi a spínací přístroje, zařízení pro rozvod elektrické energie, slaboproudé, nízkonapětové a vysokonapětové přístroje, přístroje pro zpracování informací a výrobky výpočetní techniky, elektromontážní a elektroinstalační materiál všeho druhu, polovodičové výrobky, telekomunikační technika, zejména telefony, faxy, zařízení pro reprodukci dat, kopírovací stroje, spotřební elektronika, elektronické oznamovací a informační tabule, světelná nebo mechanická návěstí, řídicí a kontrolní panely, informační systémy, přístroje pro audiovizuální komunikaci, přístroje pro záznam, převod a reprodukci zvuku nebo obrazu a jejich součásti, elektronické řídicí systémy, přístroje a jejich součásti, elektronky, optické a optickoelektrické přístroje, přístroje pro signalizaci a kontrolu, píšťalky, elektrické a elektrodynamické zařízení pro dálkové ovládní průmyslových procesů, železničních uzlů, pro dálkové řízení signalizace, dálkové zapalování apod., dávkovače, elektrické indikátory, snímače teploty - teploměry, ukazatel výšky hladiny vody - vodoznaky, elektronická zabezpečovací technika a zabezpečovací systémy, kódovací a dekódovací zařízení, analogové a digitální karty, projekční automaty a zařízení s provozem na mince, hasící zařízení, elektrické spotřebiče pro domácnost v rámci této třídy, skleníkové termostaty, automatické větráky pařenišť, elektrická zařízení pro vábení a hubení hmyzu, speciální pouzdra pro osvětlení, topení, výrobu páry, pro vaření, přístroje chladící, pro sušení, ventilaci, distribuci vody, zdravotní zařízení, klimatizace, digestoře, přístroje pro topení a větrání skleníků, zařízení na sušení krmiva, solární tepelné akumulátory - kolektory, lampová svítidla a lampióny, zahradní lampy a lampy pro rostliny, lampy germicidní - ničící bakterie, kapesní svítlny, krby, kamna, pece a sporáky na tuhá, kapalná a plynová paliva a na elektrický proud a jejich součásti a příslušenství, přístroje pro pečení, opékání, grilování a příslušenství, zahradní grily, mikrovlnná zařízení, stroje a zařízení na úpravu vody, přístroje pro víření vody, přístroje pro chlazení bazénů, zářivky, osvětlení a svítidla všeho druhu, vanové a sprchové kabiny, vybavení koupelen, saunová zařízení a vybavení saun, solárií, zařízení pro ohívání vody, zejména zásobníků a průtokové ohřivače vody; (12) vozidla a dopravní prostředky, traktory, zahradní traktory, transportéry, vozíky, vozíky na manipulaci se zbožím, vozíky nákupní, vozíky na zavazadla, vyklápecí vozíky, vyklápecí zařízení jako částí nákladních vozidel, tříkolky - dodávkové tříkolky, zásobovací tříkolky, dvoukoláky, trakaře, jízdní kola a jejich součásti a doplňky, stojany na jízdní kola, speciální košíky pro jízdní kola, motocykly a mopedy, doplňky a příslušenství k automobilům a motocyklům, kola a pneumatiky, elektromobily, dětské kočárky, čluny, jachty, obytné přívěsy, padáky, saně, vznášedla, kolečkové židle; (14) vzácné kovy a jejich slitiny a výrobky z těchto látek nebo postříbeného nebo pozlaceného kovu; (16) periodické a neperiodické publikace, knihy, učebnice a učební pomůcky a materiály pro výuku, kromě školních sešitů, skicáků, psacích potřeb a penálů, časopisy, brožury, informační produkty na papírových nosičích, letáky, plakáty, data a databáze na papírových nosičích, tištěné manuály, toaletní papír; (17) polotovary z plastických hmot, kaučuk, gutaperča, guma a výrobky z těchto materiálů, plastické hmoty a polotovary z plastických hmot (PVC, polyuretan, polypropylen, polyester, polyamid apod.), zejména ve tvaru fólie, desek a tyčí, nitě a vlákna z umělé hmoty, kromě vláken k textilním účelům, pěnové materiály na bázi gumy a plastických hmot, fólie z umělých hmot pro zemědělské účely, materiály k těsnění, ucpávání a izolaci, kupř. izolační nátěry, laky a omítky, izolační oleje, plst pro izolaci, izolační papír, izolační rukavice, izolační tkaniny, minerální vlna k izolaci, různé plastické výrobky a obalové materiály z plastu, gumové pytle a sáčky, bedny a krabice, hadice, hadice na zalévání, plastové obaly všeho druhu na potraviny, na kosmetiku, na čisticí prostředky, na zvukové a obrazové nosiče apod., drobné kancelářské výrobky z plastických hmot v rámci této třídy; (18) kůže, imitace kůže, kožené pásky, kožšinové pokrývky, deštníky, obaly na deštníky, slunečníky, sedlářské výrobky, pokrývky a postroje pro zvířata, obaly na oděvy, kožené sáčky a pytle jako obaly; (19) kontejnery z plastických hmot, nekovové potrubí, nekovové stavební materiály - řezivo neopracované, dřevo polozpracované, např. trámy, prkna, panely, překližky, dřevěné obložení stěn i podlah, dýhy ze dřeva, podlahy a podlahové materiály pro interiéry, zejména dřevěné, palubkové, lamelové,

z korku nebo obsahující korkovou dřev, podlahové prvky, parketové dílce, schodové profily, parapetní desky, plovoucí podlahy, dveře nekovové, dlažba, žaluzie a markýzy nekovové, portály, vertikální látkové žaluzie, rolety a plísě, dveřní a předokenní markýzy i žaluzie nekovové všech druhů a typů, stavební sklo, kupř. skleněné tašky, dlaždice, mozaikové sklo, obkládačky, sklo drátěné, sklo izolační, bazény plavecké - nekovové, např. z plastu, figurky z kamene, betonu a mramoru, fólie a desky (tabule) z umělých hmot na značení cest, geotextilie, křemen, křišťál, lepenka pro stavební účely, nekovová lešení, nekovové mříže a mřížoví, okenice, ohraďy a ploty, rákos pro stavební účely, rámy pro sklenky nekovové, šamot, šindele, škvára, terakota, trhové stánky, elektroinstalační potrubí a kabelové žlaby v rámci této třídy; (20) bambus, bambusové závěsy, variabilní nábytkové programy pro kanceláře, jednací místnosti, recepce a sekretariáty, výrobky ze dřeva, rámy, stojany, výrobky ze dřeva, korku, tfitiny, vrbového proutí a podobně, pokud nejsou zahrnuty v jiných třídách, výrobky z náhražek těchto materiálů, včetně výrobků z plastických hmot, umělecké a ozdobné předměty, dřevotřískové, dřevovláknité a podobné desky, pomocné profily a desky k obkladu stěn, stropů a podlah, pohyblivé panely a interiérové příčky, bedny ze dřeva nebo z umělých hmot, nekovové přepravní kontejnery, palety na manipulaci se zbožím, lišty k nábytku z umělých hmot, nádoby z umělých hmot jako obaly, dávkovače ručnicků a tekutých mýdel (nekovové), držáky na záclony a závěsy, konzole na záclony a závěsy, kování na dveře nekovové, figurky z plastických hmot, nádrže na tekutá paliva (kromě kovových a zděných), násady a rukojeti (nekovové), palety nakládací a přepravní (nekovové), žebříky ze dřeva nebo z umělých hmot, schránky z umělých hmot, věšáky (háky nekovové), věšáky na oděvy, žaluzie, žebříky z umělých hmot, zrcadla, stojany na časopisy, držáky na noviny, stojany na deštníky, hmoždinky, nekovové násady na nářadí, včelí úly, plástve a voskové plástve do včelích úlů, výdřevy pro včelí úly, proutěné zboží, psí boudy, spací pytle na Kempování, rukojeti na nářadí nekovové, umělecká díla, jako sochy a sošky ze dřeva, vosku, sádry nebo umělých hmot, umělecké truhlářské výrobky; (21) schránky na pečivo, dřezky na praní (škopky), formy na led, zubní kartáčky, kartáče, hřebeny, kbelíky, umyvadla, koše na odpadky, květináče, konve, kolicíky na prádlo, kontejnery pro použití v domácnosti, vaničky dětské přenosné, stojany na jídelní lístky, bytová terária, zejména pro pěstování rostlin, lisy na ovoce pro domácnost s výjimkou elektrických, kuchyňské šrotovnice s výjimkou elektrických, ruční čistící nástroje, dávkovače mýdla, klece pro domácí zvířata, grily pro použití na pečení a fritézy s výjimkou elektrických, hubice (rozprašovač) k hadicím a konvím na zalévání, jehlice a kovové špejle na grilování, krmítka pro hospodářská zvířata, lapače hmyzu, stříkačky na zalévání květin a rostlin, zavlažovače; (22) lana, provazy, struny, sítky, stany, plachty, plachtoviny, pytle, textilní materiály ze surových vláken, provazové žebříky, houpací sítě, textilní obaly, umělohmotná vlákna na textilní účely; (24) stolní pokrývky, ručníky textilní, osušky, ubrusky, utěrky, textilní plošné výrobky, bavlněné látky, potištěné látky, látky na deštníky a pláště do deště, bytový textil, ložní prádlo, reklamní a propagační předměty z textilu, prostírání, ubrusy, praporečky, korouhve, cestovní příkrývky, spací pytle, textilní rolety, textilní štítky, textilní tapety; (25) oděvy, oblečení pro muže, ženy a děti, džínové obleky, pracovní oděvy, sportovní oděvy, cvičební úbory, kabáty, saka, kostýmy, kalhoty, džíny, sukně, vesty, trička, košile, bundy, svetry, pulovry, halenky, spodní prádlo, plavky, pyžama, noční košile, župany, zástěry, rukavice náležející do této třídy, šátky, šály, šerpy, kšiltky na čepice, podvazkové pásy, bederní pásy, ponožky, kravaty, motýlky, ozdoby okolo krku, pláště do deště, peleríny, závoje, opasky, šle, zažehlovací obtisky, nášivky na oděvy, oděvy z kůže a napodobenin kůže, obuv, střevice, sportovní obuv, sandály, pantofle, bačkory, gumová obuv, plážová obuv, kloboučnické zboží, klobouky, čepice, pokrývky hlavy, kapuce, čelenky; (26) krajky a výšivky, stuhy a tkaničky, umělé květiny, ovoce a větve; (27) podlahové krytiny všeho druhu, kupř. z plastů, termostátových laminátů, dřeva, korku, dýhy, a podlahových prvků obsahujících dýhu, podlahové krytiny izolační, koberce, koberečky, koberečky do automobilů, podložky pro koberce, rohožky a protiskluzové rohože, předložky, tapety a nástěnné koberce s výjimkou textilních, umělé trávníky; (28) hry, hry společenské, hry stolní, stavebnice, hry automatické a/nebo elektronické s výjimkou těch, které se uvádějí v chod vhozením mince nebo těch, které jsou používány výhradně s televizním přijímačem, potřeby pro gymnastiku a sport, posilovací stroje a přístroje pro tělesná cvičení, trenažéry, sportovní hry, biliardové stoly, nářadí a potřeby pro zimní sporty, rybářské potřeby, lukostřelecké náčiní, bazény plavecké včetně dětských, nafukovacích a podobně v rámci této třídy, vánoční stromky umělé, ozdoby pro vánoční stromky i k reklamním účelům, kanadské žertíky (atrapy), zábavná pyrotechnika v rámci této třídy, karnevalové masky, kouzelnické potřeby; (35) marketing, inzertní a reklamní činnost, návrhy a

realizace reklamy plošné a mediální, poradenství v reklamě a propagaci, zprostředkování reklamy a propagace, využití internetu v reklamě, propagaci a obchodě, poradenská činnost organizační a ekonomická, obchodní reklama, zprostředkovatelské služby a marketing v oblasti obchodu, obchodní nebo podnikatelské informace, pomoc a poradenství při řízení obchodní činnosti, pronájem reklamních materiálů, pronájem reklamních ploch, průzkum trhu, vydávání reklamních, propagačních a inzertních textů, správa obchodních zájmů třetích osob, organizování propagačních a komerčních akcí, předvádění zboží, pořádání výstav k obchodním a reklamním účelům, merchandising, franchising; (41) nakladatelství a vydavatelství, zprostředkování kulturních a uměleckých akcí, setkání, výstav, soutěží, přednášek, sportovních akcí apod., hry a soutěže prezentované ve všech médiích s otáčením kola ve skutečnosti i imaginárně s možností výhry, ediční činnost, publikační činnost, včetně nahrávání nosičů zvukových nebo obrazové zvukových, prodej a půjčování nahraných zvukových nebo obrazové zvukových záznamů, tvorba a šíření audiovizuálních děl, umělecká agentura, fotografování; (42) umělecký a grafický design, navrhování obalů, průmyslový design, architektonické poradenství, projektové studie technické, tvorba a pronajímání software, programování internetových databázových systémů a internetových aplikací, programování multimediálních aplikací, vytváření a modelování 3 D animací, interaktivních a grafických programů, tvorba multimediálních dokumentů, prezentací, aplikací, katalogů apod., konstrukce WWW prezentací a řešení WWW serverů, počítačové animace a vizualizace, programové projekty, tvorba informačních databází, elektronických časopisů, periodik, knih, provozování internetových stránek v rámci této třídy; (43) hotelové služby a ubytovací služby, včetně stravování, provozování restaurací, barů, kaváren, internetových kaváren v rámci této třídy, provozování vináren, cukráren, bufetů a kiosků s občerstvením, příprava jídla a dodávky jídla též pro hosty, pořádání hostin, pension, prodejní automaty rychlého občerstvení, provoz cestovní kanceláře - rezervace ubytování.

(511) 1, 2, 3, 4, 5, 6, 7, 8, 9, 11, 12, 14, 16, 17, 18, 19, 20, 21, 22, 24, 25, 26, 27, 28, 35, 41, 42, 43

(210) O-419870

(111) **281733**

(220) 05.04.2005

(151) 26.06.2006

(540)

REV

(730) **Celgene Corporation**, 86 Morris Avenue, Summit, NJ, US

(740) Čermák Hořejš Myslíl a spol., JUDr. Karel Čermák, advokát, Národní 32, Praha 1, 11000

(510) (5) farmaceutické přípravky pro léčbu chorob a poruch, farmaceutické přípravky pro regulaci imunitního systému, farmaceutické přípravky a to cytokinové inhibiční léky.

(511) 5

(210) O-424932

(111) **282205**

(220) 23.04.2004

(151) 24.07.2006

(540)

AEGIS

(730) **Aegis s.r.o.**, Na Pankráci 1062/58, Praha 4 - Nusle, 14000, CZ

(740) UNIPATENT, Ing. Jiří Chludstina, Jana Masaryka 43-47, Praha 2, 12000

(510) (9) data, databáze a jiné informační produkty na elektronických, magnetických a optických nosičích všeho druhu a v elektronických, datových, informačních a telekomunikačních sítích všeho druhu, související software a hardware, elektronické sítě, multimediální aplikace, nahraný software na CD a DVD discích a magnetických médiích, programové vybavení; (16) neperiodické publikace, knihy, brožury, plakáty, informační produkty v papírové formě, data a databáze obecně na papírových nosičích; (42) tvorba a pronájem software, programování internetových databázových systémů a internetových aplikací, programování multimediálních aplikací, vytváření a modelování 3D animací, tvorba interaktivních a grafických programů, tvorba multimediálních dokumentů, prezentací, aplikací, katalogů apod., konstrukce WWW prezentací a řešení WWW serverů, tvorba počítačové animace a vizualizace, tvorba programových projektů, tvorba informačních databází, elektronických časopisů, periodik, knih, tvorba a správa internetových stránek.

(511) 9, 16, 42
(210) O-345810

(111) **283772**
(220) 31.05.2004
(151) 25.09.2006
(540)

Rudolf

(730) **Heineken Česká republika, a.s.**, U Pivovaru 1, Krušovice, 27053, CZ
(740) Advokátní kancelář, JUDr. Milan Kyjovský, advokát, Poštovská 8c, P.P. 225, Brno, 60100
(510) (31) slad na výrobu piva a lihovin; (32) pivo, sladové nápoje, míchané nápoje s obsahem piva.
(511) 31, 32
(210) O-347007

(111) **295069**
(220) 24.02.2005
(151) 07.01.2008
(540)

Landel's
HOTEL PRAGUE

(730) **Anděl Investment Praha s.r.o.**, Evropská 370/15, Praha 6, 16041, CZ
(740) HALAXOVÁ & HALAXOVÁ, TETRAPAT, RNDr. Zdeňka Halaxová, Dukelská 891/4, Olomouc, 77200
(510) (36) informace o cestovním a úrazovém pojištění a jejich zprostředkování; (39) zprostředkovatelské služby v cestovním ruchu, služby cestovních kanceláří a turistických kanceláří, organizování a rezervace cest, rezervace letenek, jízdenek a místenek, doprovázení turistů, organizování exkurzí, zájezdů, okružních výletů, plaveb a turistických prohlídek, organizování jízd výletní lodí; (41) organizování seminářů, vzdělávacích akcí, kongresů a sympózií, organizování sportovních soutěží, pořádání zábavních služeb pro prázdninové tábory, předprodej vstupenek na kulturní, sportovní a společenské akce, provozování kinosálů.
(511) 36, 39, 41
(210) O-423666

(111) **304526**
(220) 27.07.2004
(151) 19.03.2009
(540)

CRISTAL WATER

(730) **Kofola a.s.**, Pod Bezručovým vrchem, Za drahou 165/1, Krnov, 79401, CZ
(740) Čermák a spol., Mgr. Lukáš Lorenc, advokát, Národní 32, Praha 1, 11000
(510) (32) nealkoholické nápoje s výjimkou nealkoholických piv.
(511) 32
(210) O-356558

(111) **304707**
(220) 12.10.2004
(151) 20.03.2009
(540)



(730) **Vodafone Czech Republic a. s.**, Vinohradská 167, Praha 10, 10000, CZ
(740) GATODE Get Trademark & Design, v.o.s., Ing. Denisa Dudová, Norská 571/5, Praha 10 - Vršovice, 10100
(510) (38) mobilní telekomunikační služby.
(511) 38
(210) O-360082

(111) **306920**
(220) 07.01.2005
(151) 05.08.2009
(540)

LOLA

(730) **LOLA NOVÁČEK s.r.o.**, Sudova 5/16, Olomouc, 77900, CZ
(510) (20) nábytek, výrobky ze dřeva, korku, rákosu, vrbového proutí, rohu, kostí, slonoviny, kostic, želvoviny, jantaru, perleti, mořské pěny a imitací těchto materiálů patřící do této třídy, nábytkové doplňky a části, držáky a tyče na záclony a závěsy, ložní potřeby jako matrace, slavníky, podhlavníky, polštáře atp., nábytek kancelářský, nábytek kovový a z imitací kovů, nábytek pro camping, věšáky a ramínka, zrcadla, rámy, bytové zařízení patřící do této třídy, proutěné zboží, ratan, umělecká díla ze dřeva, vosku, sádry a plastických hmot, umělecké truhlářské výrobky, atypické kovové interiéry, postele, mobiliáře, pulty, bary, plastiky; (37) opravy, instalační služby, práce spojené s realizací staveb a jejich údržbou, práce spojené s restaurováním budov a jim podobných objektů, provádění tepelných, hlukových a vlhkostních izolací a opravy těchto izolací, služby spadající do oblasti stavebnictví jako služby malířů, instalatérů, topenářů a elektroinstalatérů, vodoinstalatérů, práce pokrývačské a související služby opravářské, služby pronájmu nářadí a konstrukčního materiálu, služby pronájmu stavebních strojů včetně strojů pro zemní práce, dozor nad stavbami, stavební informace, sanace budov a staveb, montáže a demontáže lešení, pokrývačské služby, štukování, sádrování, povrchové čištění budov, tapetování, utěsnění (tmelení) budov, zednické služby, provádění staveb, jejich změn a odstraňování, truhlářské práce, stavebnictví a stavitelství, zprostředkovatelská činnost v oblasti výstavby, zajišťování komplexních služeb v oblasti výstavby, antikoroziní úprava, čalounění, čištění, deratizace, montáž, údržba a opravy kancelářských strojů a zařízení, kominické služby, montáž zařízení, mandlování, žehlení, praní, pískování, povrchová těžba, těžba důlní; (40) barvení tkanin, kůží a hotových výrobků, apretace textilií, úprava a zpracování textilu, kácení a zpracování dřeva, výroba energie, čištění povrchů a vzduchu, fukání skla, hoblování, impregnace látek, informace o zpracování materiálů, kalení kovů, pálení keramiky, kotlářství, úpravy oděvů, leštění, likvidace, recyklace a/nebo zpracování odpadu, lisování ovoce, magnetizace, mletí, mlynářství, porážka zvířat, konzervování a uzení potravin, rafinace, zpracování ropy, rámování, sitotisk, stříhová služba, tiskárny, potisk výrobků, vycpávání živočichů, vyvolávání filmů, služby zubních techniků, umělecko-kovářské práce; (41) zábava, zábavní a společenské akce, zábava prostřednictvím Internetu, kabarety, noční kluby, divadelní kluby a show kluby, taneční produkce, erotické tance, herny, kasina, služby nahrávacích studií, filmová tvorba, pronájem video nahrávek, organizování a vedení seminářů, kolokvií, kongresů a konferencí, pořádání a řízení pracovních setkání, praktický výcvik, vydavatelská a publikační činnost, elektronické publikování, pořádání odborných kurzů, školení a jiných vzdělávacích akcí, organizování a pořádání kulturních akcí, výchovná a vzdělávací činnost - mimo oblast motorových vozidel nebo závodů motorových vozidel, organizování studia, korespondenční kurzy,

dálkové studium, vedení a provozování knihoven, organizování vzdělávacích výstav, vyučování, zkoušení a přezkoušení, služby pro oddech a rekreaci, provozování rekreačních zařízení, provozování pláží, pořádání kulturních a/nebo vzdělávacích výstav a veletrhů, umělecké agentury, cirkusy, diskotéky, drezúra zvířat, karaoke, pronájem hracích ploch jako hřiště, stadióny atp., půjčování sportovního nářadí, provozování zoologických a botanických zahrad, zpravodajské služby, aerobic, módní přehlídky, soutěže krásy, taneční škola, taneční vystoupení; (43) stravovací služby, ubytovací služby, závodní stravování, restaurační a hostinské služby, služby samoobslužného stravování, služby rychlého

občerstvení jako je pouliční občerstvení a stánkové občerstvení při společenských akcích, poradenské a konzultační služby a poskytování know how v uvedených oblastech, cateringové služby, služby poskytované při provozování a franchisingu restaurací a podobných zařízení podávajících pokrmy a nápoje ke konzumaci, příprava a prodej pokrmů přes ulici, zásobování.

(511) 20, 37, 40, 41, 43

(210) O-422056

Zániky ochranných známek uplynutím doby platnosti

Kapitola obsahuje údaje o ochranných známkách, které zanikly uplynutím doby platnosti podle ustanovení § 29 odst. 1 zákona č. 441/2003 Sb.

Číslo zápisu	Datum zániku	Číslo zápisu	Datum zániku	Číslo zápisu	Datum zániku	Číslo zápisu	Datum zániku
161814	04.10.2013	263508	02.10.2013	264113	04.10.2013	266007	02.10.2013
161817	04.10.2013	263510	02.10.2013	264519	01.10.2013	266008	02.10.2013
161820	04.10.2013	263511	02.10.2013	264520	01.10.2013	266597	03.10.2013
161824	04.10.2013	263512	02.10.2013	264521	02.10.2013	267456	01.10.2013
161825	04.10.2013	263513	02.10.2013	264522	03.10.2013	267457	01.10.2013
161830	04.10.2013	263517	03.10.2013	264686	03.10.2013	267458	01.10.2013
161833	04.10.2013	263518	03.10.2013	265269	02.10.2013	267459	01.10.2013
162405	03.10.2013	263519	03.10.2013	265270	02.10.2013	267464	03.10.2013
165724	03.10.2013	263521	03.10.2013	265271	02.10.2013	268171	01.10.2013
175294	01.10.2013	263812	01.10.2013	265273	03.10.2013	268888	01.10.2013
183318	01.10.2013	263813	01.10.2013	265275	03.10.2013	268952	02.10.2013
183319	01.10.2013	263814	01.10.2013	265992	01.10.2013	268953	02.10.2013
183322	01.10.2013	263817	06.10.2013	265993	01.10.2013	268954	02.10.2013
184826	01.10.2013	264102	01.10.2013	265994	01.10.2013	269649	02.10.2013
187305	01.10.2013	264103	02.10.2013	265995	01.10.2013	269650	02.10.2013
187306	01.10.2013	264104	02.10.2013	265996	01.10.2013	274421	03.10.2013
187596	04.10.2013	264105	02.10.2013	265998	01.10.2013	274422	03.10.2013
192693	04.10.2013	264107	03.10.2013	266003	02.10.2013	278392	01.10.2013
263505	01.10.2013	264111	03.10.2013	266004	02.10.2013		
263507	01.10.2013	264112	03.10.2013	266006	02.10.2013		

Změny vlastníků ochranných známek

Kapitola obsahuje údaje o ochranných známkách, které byly převedeny nebo přešly ve smyslu ustanovení § 15 odst. 1, 2 a § 16 zákona č. 441/2003 Sb. na jiného vlastníka v rozsahu všech zapsaných výrobků nebo služeb.

Číslo zápisu	Dřívější vlastník	Nynější vlastník	S účinností od
164408	Delphi Technologies Holding S.a.r.L., Avenue de Luxembourg, L-4940 Bascharage, LU	Delphi International Operations Luxembourg S.à r.l., Avenue de Luxembourg, 4940 Bascharage, LU	14.04.2014
164409	Delphi Technologies Holding S.a.r.L., Avenue de Luxembourg, L-4940 Bascharage, LU	Delphi International Operations Luxembourg S.à r.l., Avenue de Luxembourg, 4940 Bascharage, LU	14.04.2014
186280	Diamond Walnut Growers, Inc., 1050 South Diamond Street, Stockton, CA, US	Diamond Foods, Inc., 1050 South Diamond Street, Stockton, CA, US	14.04.2014
195768	OP papírna, s.r.o., Olšany 18, 78962, CZ	Roll4You, s.r.o., Olšany 18, Olšany, 78962, CZ	10.04.2014
197490	Alois Nováček, I. P. Pavlova 50, Olomouc, 77900, CZ	LOLA NOVÁČEK s.r.o., Sudova 5/16, Olomouc, 77900, CZ	09.04.2014
198263	Monika Žalčíková, Strmá 119, Dobřichovice, 25229, CZ	Steinochová Ivana Ing., Malostranské nám. 203/14, Praha 1, 11800, CZ	09.04.2014
198264	Monika Žalčíková, Strmá 119, Dobřichovice, 25229, CZ	Steinochová Ivana Ing., Malostranské nám. 203/14, Praha 1, 11800, CZ	09.04.2014
198886	AREA MEDICA spol. s r. o., Husova 403/5, Valašské Meziříčí, 75701, CZ	Medica Chirurgica s.r.o., Zašovská 778, Valašské Meziříčí - Krásno nad Bečvou, 75701, CZ	15.04.2014
198886	Medica Chirurgica s.r.o., Zašovská 778, Valašské Meziříčí - Krásno nad Bečvou, 75701, CZ	Bartoň Josef Ing., Bystřička 29, 75624, CZ	15.04.2014
199435	BONO, spol. s r.o., Sládkovičova 1306, Praha 4, 14000, CZ	Vejmola Martin, Nová 117, Mníšek pod Brdy, 25210, CZ	15.04.2014
217382	priceline.com Incorporated, 800 Connecticut Avenue, Norwalk, CT, US	priceline.com LLC, 800 Connecticut Avenue, Norwalk, CT, US	14.04.2014
234176	OP papírna, s.r.o., Olšany 18, 78962, CZ	Roll4You, s.r.o., Olšany 18, Olšany, 78962, CZ	10.04.2014
238596	Oltex S.A., Vladeniye 18, Belokamennoye shosse, Moscow Region, Leninskiy rayon, gorod Vidnoye, RU	LEMASERA LIMITED, Spyrou Kyprianou, 61 SK House 4003, Limassol, CY	09.04.2014
248476	GGP Sweden Förvaltning AB, BOX 1006, 573 28 tranas, SE	GGP Sweden AB, P.O.box 1006, 573 28 Tranas, SE	14.04.2014
257659	ABF, a.s., Mimoňská 645, Praha 9 - Prosek, 19000, CZ	Topinfo s.r.o., Křenova 438/3, Praha 6, 16200, CZ	14.04.2014
276484	READY DESIGN, s.r.o., 28. října 297/5, Ostrava - Moravská Ostrava, 70200, CZ	COOP Centrum družstvo, Na Poříčí 1048/30, Praha 1, 11000, CZ	14.04.2014
277170	READY DESIGN, s.r.o., 28. října 297/5, Ostrava - Moravská Ostrava, 70200, CZ	COOP Centrum družstvo, Na Poříčí 1048/30, Praha 1, 11000, CZ	14.04.2014
279877	OP papírna, s.r.o., Olšany 18, Olšany, 78962, CZ	Roll4You, s.r.o., Olšany 18, Olšany, 78962, CZ	10.04.2014
282305	OP papírna, s.r.o., Olšany 18, Olšany, 78962, CZ	Roll4You, s.r.o., Olšany 18, Olšany, 78962, CZ	10.04.2014
286411	Profi Press s.r.o., Jana Masaryka 2559/56b, Praha 2 - Vinohrady, 12000, CZ	CHYTRÉ HRAČKY, s.r.o., Mánesova 861/12, Říčany, 25101, CZ	10.04.2014
286411	Profi Trader, s.r.o., Drtinova 557/8, Praha 5, 15000, CZ	Profi Press s.r.o., Jana Masaryka 2559/56b, Praha 2 - Vinohrady, 12000, CZ	10.04.2014
294453	GUMOTEX MATRACE, s.r.o., Mládežnická 3062/3a, Břeclav, 69075, CZ	GUMOTEX, akciová společnost, Mládežnická 3062/3a, Břeclav, 69075, CZ	10.04.2014
298203	OP papírna, s.r.o., Olšany 18, Olšany, 78962, CZ	Roll4You, s.r.o., Olšany 18, Olšany, 78962, CZ	10.04.2014
298735	GUMOTEX MATRACE, s.r.o., Mládežnická 3062/3a, Břeclav, 69075, CZ	GUMOTEX, akciová společnost, Mládežnická 3062/3a, Břeclav, 69075, CZ	10.04.2014
299787	OP papírna, s.r.o., Olšany 18, Olšany, 78962, CZ	Roll4You, s.r.o., Olšany 18, Olšany, 78962, CZ	10.04.2014
301481	King Street, s.r.o., U Zvonařky 994/15, Praha 2, 12000, CZ	BDE, a.s., Na Strži 1702/65, Praha 4 - Nusle, 14062, CZ	09.04.2014
306920	Nováček Alois, I. P. Pavlova 50, Olomouc, 77900, CZ	LOLA NOVÁČEK s.r.o., Sudova 5/16, Olomouc, 77900, CZ	09.04.2014
307259	Ráj Vína s.r.o., Dolní 387, Uherské Hradiště, 68601, CZ	Hanák Jan, Dolní 387, Uherské Hradiště, 68601, CZ	15.04.2014
312087	OP papírna, s.r.o., Olšany 18, Olšany, 78962, CZ	Roll4You, s.r.o., Olšany 18, Olšany, 78962, CZ	10.04.2014
318951	Asmira s.r.o., Hraničná 1942/79, Bratislava, SK	4networks SK&CZ, s.r.o., Lamačská cesta 45, Bratislava, SK	10.04.2014
327952	OP papírna, s.r.o., Olšany 18, Olšany, 78962, CZ	Roll4You, s.r.o., Olšany 18, Olšany, 78962, CZ	10.04.2014

Změny vlastníků ochranných známek pro část výrobků nebo služeb

Kapitola obsahuje údaje o ochranných známkách, které byly převedeny nebo přešly ve smyslu ustanovení § 15 odst. 1, 2 a § 16 zákona č. 441/2003 Sb. na jiného vlastníka pro některé zapsané výrobky nebo služby.

(111) 310429

(730) Bejdák Jan, Malá Bělá 76, Bakov nad Jizerou, 29401, CZ

(510) (25) oděvy, oděvy tělocvičné, oděvy sportovní, pokrývky hlavy (např. šátky, čepice), prádlo pohlcující pot, spodní prádlo, ponožky, potítka, trička, bundy sportovní; (28) stroje a přístroje pro sporty a různé hry spadající do této třídy, náčiní a nářadí pro tělesná cvičení, boxovací totemy a pytle, boxovací rukavice a bandáže; (41) provozování sportovních zařízení, fitness, spa a wellness center, organizování sportovních soutěží, organizování a vedení seminářů, sportovní skupinová aktivita, výchova a vzdělání v oblasti zdravého životního stylu, tělesná výchova.

byla ke dni 14.04.2014 převedena na:

(111) 310429

(730) Bejdák Jan, Malá Bělá 76, Bakov nad Jizerou, 29401, CZ

(510) (28) stroje a přístroje pro sporty a různé hry spadající do této třídy, náčiní a nářadí pro tělesná cvičení, boxovací totemy a pytle, boxovací rukavice a

bandáže; (41) provozování sportovních zařízení, fitness, spa a wellness center, organizování sportovních soutěží, organizování a vedení seminářů, sportovní skupinová aktivita, výchova a vzdělání v oblasti zdravého životního stylu, tělesná výchova

a

(111) 310429A

(730) Kaufland Warenhandel GmbH & Co. KG, Rötzelstrasse 35, 74172 Neckaesulm, DE

(510) (25) oděvy, oděvy tělocvičné, oděvy sportovní, pokrývky hlavy (např. šátky, čepice), prádlo pohlcující pot, spodní prádlo, ponožky, potítka, trička, bundy sportovní.

Změny v údajích o vlastnících ochranných známek

Kapitola obsahuje ochranné známky, u kterých byla v rejstříku ochranných známek vyznačena změna v údajích o vlastnících ve smyslu ustanovení § 27 odst. 2 a 7 zákona č. 441/2003 Sb.

Číslo zápisu	Vlastník	S účinností od
90037	Siemens Rail Automation Holdings Limited, Faraday House Sir William Siemens Squire Frimley, Camberley, Surrey, GB	14.04.2014
200901	Řád svatého Huberta, Kuks č.p. 12, 54443, CZ	09.04.2014
202246	Siemens Rail Automation Holdings Limited, Faraday House Sir William Siemens Square Frimley Camberley, Surrey GU16 8QD, GB	14.04.2014
204214	TRANSDEV EUROLINES CZ, a.s., Karlínské náměstí 6, Praha 8 - Karlín, 18600, CZ	11.04.2014
267307	TYMBARK-MWS Sp. z o.o. S.K.A., Tymbark 156, 34-650 Tymbark, PL	14.04.2014
268440	KAPUCÍN, s.r.o., Blahoslavova 97/10, Třebíč, Zámostí, 67401, CZ	11.04.2014
268618	TERMOMONT s.r.o., Václavské náměstí 823/33, Praha 1, 11000, CZ	10.04.2014
270345	KT & G Corporation, 71, Beotkkot-gil 100, Daedeok-gu, Daejeon, KR	11.04.2014
270667	Coprosys NeTron, s.r.o., Ostravská 285, Český Těšín, 73701, CZ	15.04.2014
271199	WAY MORAVA, s.r.o., Bohunická cesta 727/15, Moravany, 66448, CZ	14.04.2014
271514	Mountfield a.s., Mirošovická 697, Mnichovice, 25164, CZ	10.04.2014
271653	Coprosys NeTron, s.r.o., Ostravská 285, Český Těšín, 73701, CZ	15.04.2014
278036	VU THAI - EUROMODA, U Rakovky 1750/3, Praha 4, 14800, CZ	14.04.2014
280778	TIMI, spol. s r.o., Tkalcovská 1111, Třebíč - Nové Dvory, 67401, CZ	14.04.2014
283028	TRANSDEV EUROLINES CZ, a.s., Karlínské náměstí 6, Praha 8 - Karlín, 18600, CZ	11.04.2014
292053	Řád svatého Huberta, Kuks č.p. 12, 54443, CZ	09.04.2014
294980	Rittig & Partners s.r.o., Bucharova 1314/8, Praha 5 - Stodůlky, 15800, CZ	14.04.2014
299005	BHP Czech s.r.o., Pod špejcharem 1561, Praha 5 - Zbraslav, 15600, CZ	10.04.2014
301150	Czechoslovak Spirit s.r.o., Václavské náměstí 846/1, Praha 1, 11000, CZ	10.04.2014
301151	Czechoslovak Spirit s.r.o., Václavské náměstí 846/1, Praha 1, 11000, CZ	10.04.2014
301580	Czechoslovak Spirit s.r.o., Václavské náměstí 846/1, Praha 1, 11000, CZ	10.04.2014
301581	Czechoslovak Spirit s.r.o., Václavské náměstí 846/1, Praha 1, 11000, CZ	10.04.2014
302804	Vávra osvětlení s.r.o., Kovanecká 2295/13, Praha 9 - Libeň, 19000, CZ	14.04.2014
304439	STROJTOS LIPNÍK, a.s., náměstí Přátelství 1518/4, Praha - Hostivař, 10200, CZ	10.04.2014
318801	Multiloteri s.r.o., Cholevova 1530/1, Ostrava - Hrabůvka, 70030, CZ	11.04.2014
320295	Řád svatého Huberta, Kuks č.p. 12, 54443, CZ	09.04.2014
322417	Elephant Orchestra, s.r.o., Římská 103/12, Praha 2 - Vinohrady, 12000, CZ	14.04.2014
327297	Jablonecké kulturní a informační centrum, o.p.s., Kostelní 1/6, Jablonec nad Nisou, 46601, CZ	11.04.2014
328592	Czechoslovak Spirit s.r.o., Václavské náměstí 846/1, Praha 1, 11000, CZ	10.04.2014
333258	Multiloteri s.r.o., Cholevova 1530/1, Ostrava - Hrabůvka, 70030, CZ	11.04.2014
333381	Multiloteri s.r.o., Cholevova 1530/1, Ostrava - Hrabůvka, 70030, CZ	11.04.2014
333474	Multiloteri s.r.o., Cholevova 1530/1, Ostrava - Hrabůvka, 70030, CZ	11.04.2014

V kapitole se zveřejňují podle ustanovení § 15 odst. 4 zákona č. 452/2001 Sb., o ochranné označení původu a zeměpisných označení, zápisy označení původu/zeměpisných označení, jejich zrušení a jiné důležité skutečnosti.

Změny specifikace

Číslo zápisu
Označení původu
Zápis do rejstříku dne
Specifikace

198
LOMNICKÉ SUCHARY

Specifikace NAŘÍZENÍ RADY (ES) Č.510/2006 Žádost o zápis podle článku 5 a článku 17(2) LOMNICKÉ SUCHARYCHOP() CHZO(X)1. Odpovědný orgán členského státu: Název: Úřad průmyslového vlastnictví Adresa: Antonína Čermáka 2a, 160 68 Praha 6, Česká republika Tel.: +420 220383111 Fax: +420 224324718e-mail :posta@upv.cz Specifikace NAŘÍZENÍ RADY (ES) Č.510/2006 Žádost o zápis podle článku 5 a článku 17(2) LOMNICKÉ SUCHARYEK č.: CZ/00362/AOPCHOP() CHZO(X)1. Odpovědný orgán členského státu: Název: Úřad průmyslového vlastnictví Adresa: Antonína Čermáka 2a, 160 68 Praha 6, Česká republika Tel.: +420 220383111 Fax: +420 224324718e-mail :posta@upv.cz2.1 Jméno: Sdružení výrobců a přátel Lomnických sucharů2.2 Adresa: Lomnice nad Popelkou, Poděbradova ul. 664, 512 51, Česká republika Tel.: +420 604 338 418, +420 775 120 011 e-mail: Lomnicesucharu@seznam.cz2.3 Složení: producenti/zpracovatelé (X) ostatní ()3. Druh produktu: Skupina 2.4 – suchary4. Specifikace4.1 Název: Lomnické suchary 4.2 Popis: Lomnické suchary se vyrábí jako: Lomnické suchary cukrované, Lomnické suchary oříškové, Lomnické suchary mandlové, Lomnické suchary arašidové. Hotový výrobek musí při smyslovém posuzování vyhovovat těmto požadavkům: Tvar -krajíčky o nejvyšší tloušťce 18 mm Povrch -stejněměrně cukrovaný Barva -na lomu stejněměrně zlatohnědá Pórovitost -přiměřená, bez dutin, brousku a stop nepromíseného těsta Textura -tvrdá, křehká, křupavá Chuť a vůně - vlastní danému druhu s příchutí pomerančové (citrónové) kůry. Nesmí mít příchut' připálenou, nahořklou, zatuchlou, ani jinou cizí příchut' nebo vůni. Mikrobiologické vyšetření: Vzorky musí odpovídat platným zákonným požadavkům. Fyzikální a chemické požadavky: Vlhkost nejvýše 4,0% hmotn. Sacharóza v sušině nejméně 33,5% hmotn. Tuk veškerý nejméně 11,0% hmotn. Popel v sušině nejvýše 0,80% hmotn. „Písek“ v sušině nejvýše 0,10% hmotn. Kovy: arsen, kadmium, olovo, rtuť - musí odpovídat zákonným požadavkům. Aflatoxin B1, B2, G1, G2 - musí odpovídat zákonným požadavkům. Suchary jsou určeny k přímé spotřebě. Lomnické suchary se vyrábí z pšeničné hladké mouky, případně cukru, dále pak pekařského tuku, droždí, sušeného mléka a sušených vaječných žloutků, pomerančové kůry nebo citrónové kůry a dle druhu se může přidávat skořice, vanilka nebo muškátový květ. Žloutky sušené lze nahradit v hodnotě sušiny čerstvými vaječnými žloutky, vanilku lze nahradit vanilínem. K jednotlivým typům se přidávají drcené lískové oříšky, mandle, arašidy. Upečené sucharové krajíčky jsou obaleny v moučkovém cukru 4.3 Zeměpisná oblast: Okres Semily, jehož součástí jsou města Lomnice nad Popelkou, Vysoké nad Jizerou, Jablonec nad Jizerou (viz příloha) 4.4 Důkaz původu: Producenti mají evidenci dodavatelů jednotlivých surovin pro výrobu Lomnických sucharů a evidenci odběratelů Lomnických sucharů. Každé balení výrobku je kromě dalších povinných údajů opatřeno názvem a sídlem výrobce. Veškeré suroviny se kontrolují, zda odpovídají příslušným potravinářským normám. Výrobny včetně zařízení jsou pravidelně kontrolovány a musí splňovat platné hygienické předpisy pro potravinářskou výrobu. Jsou kontrolovány zejména váhy a teploměry. Během technologického procesu se kontroluje váha jednotlivých surovin, stupeň vykynutí těsta, teplota a vlhkost vzduchu v peci během pečení a posléze během sušení. U hotových výrobků před balením se sleduje tloušťka krajíček, stejněměrnost pocukrování, barva na lomu, pórovitost, konzistence, chuť a vůně. Zdravotní ústav se sídlem v Hradci Králové, Habrmanova 19, 501 01 Hradec Králové, provádí mikrobiologické, chemické a organoleptické vyšetření včetně skladovacích pokusů. Kontrolu dodržování specifikace provádí místně příslušný inspektorát Státní zemědělské a potravinářské inspekce. 4.5 Způsob produkce: Hlavní znaky technologického postupu: Do míchacího stroje se dají připravené suroviny podle receptury pro daný druh výrobku. Suroviny se dobře promíchají. Do promíchaných surovin se přidá předem připravený kvásek a nezávadná pitná voda a vše se dobře promíchá v tuhém těsto. Z těsta se krájí bochánky, po zkynutí se vyválají na dlouhé šišky, vkládají se do vymazaných forem a nechají kynout cca 10 až 20 min. Po vykynutí se pečou v peci vyhřáté asi na 200 až 250° C asi 30 až 45 minut. Upečené sucharové šišky se ponechají zchladnout, po zvláchnění se krájí na stejné silné krajíčky a vytríděné se obalují v cukrové moučce. Krajíčky sucharů se pak suší v peci při teplotě 190 až 200° C a po vysušení se rovnají a předávají k balení. Suchary se balí do potravinářské hliníkové fólie a tyto balíčky se vkládají do kartónové nebo plechové potíštěné krabice. Možný je i jiný způsob balení odpovídající druhu výrobku a závazným předpisům. Výrobce část své výroby může prodávat přímo konečnému spotřebiteli k okamžité spotřebě a pak není nutné suchary balit do hliníkové fólie. Výrobek k expedici s delší dobou trvanlivosti je nutno balit bezprostředně po dokončení výroby z důvodu zachování kvality. Suchary jsou křehké a snadno pohlcují vlhkost. Při transportu ve větším množství by proto mohlo docházet ke zhoršování kvality ve smyslu rozlámání a zvlhnutí. Dalším důvodem je zajištění lepší skladovatelnosti a sledovatelnosti výrobku. 4.6 Souvislost: Lomnické suchary se vyráběly od první poloviny 19. století v pekařských a cukrářských dílnách v okolí Lomnice nad Popelkou, v okrese Semily. Jedná se o oblast zasahující do Českého ráje a Podkrkonoší. Výroba sucharů v Lomnici nad Popelkou byla založena Michalem Jínou v roce 1810. Zpočátku pekli doma trvanlivé pečivo a roznášeli v nůších po trzích. V druhé polovině 19. století, v roce 1856, byla jeho vnukem zavedena strojní výroba Lomnických sucharů, kterými zásoboval nejen celé Rakousko-Uhersko, ale i další země Evropy. Jeho syn Josef Jína postavil v roce 1907 v Lomnici nad Popelkou továrnu, vybavenou na tehdejší dobu moderními stroji. Kladl veliký důraz na kvalitu výrobků. Na světové výstavě v Paříži v roce 1927 získal první cenu "Grand Prix" za své výrobky. Mezi válkami se vyvážely i do Ameriky. V roce 1942 byla firma zmodernizována (příloha č. 16). V roce 1948 byla firma znárodněna a výroba sucharů pokračovala v podniku Lomnický průmysl sucharů. V roce 1958 byla továrna ražena pod Průmysl trvanlivého pečiva Praha a posléze pod Čokoládovny Praha – Modřany, které pokračovaly ve výrobě sucharů (příloha č. 8 – oborová norma). Po listopadu 1989 byl podnik Čokoládovny privatizován firmou Nestlé, která v roce 1994 výrobu Lomnických sucharů zrušila. V roce 1995 byla založena firma VEKOS (příloha č. 11), odpovědným zástupcem byl Ladislav Kodejška mladší, který obnovil výrobu Lomnických sucharů podle starých receptů získaných od svého otce, který se u Jínů vyučil (přílohy č. 7, 9). Firma zpočátku používala kromě označení Lomnické suchary též označení J. Jína na základě smlouvy z 26.1.1996 mezi panem Ladislavem Kodejškou a Josefem Jínou. V posledních letech se objevila řada menších výrobců, kteří vyráběli Lomnické suchary podle starých receptur. Například VEKOS, EGE IMPEX, Lomnické suchary s.r.o., Ladislav Kodejška. V září 2005 bylo založeno sdružení výrobců Lomnických sucharů. Dokladem o tom, že se Lomnické suchary již téměř 200 let vyrábí stejným způsobem a mají stejný vzhled jsou obaly a dobové reklamy z let 1920 až 1930 (přílohy č. 1, 2, 3 a 6). Jejich vzhled je stále stejný jako na letáku a obalu firmy VEKOS a EGE IMPEX s.r.o. (přílohy č. 9, 10, 13). Vzhled a chuť Lomnických sucharů jsou dány tradiční recepturou, používanou již téměř 200 let a výrobními zkušenostmi lidí žijících v okolí měst Lomnice nad Popelkou, Vysoké nad Jizerou, Jablonec nad Jizerou, respektive v okrese Semily. Jako doklad, že Lomnické suchary patří

mezi tradiční výrobky vyráběné v Lomnici nad Popelkou, přikládáme vyjádření starosty města pana Vladimíra Mastníka a ředitele městského muzea pana Jana Drahoňovského k použití loga na obalech Lomnických sucharů (přílohy č. 11, 12), články z publikace "Město sucharů a textilu Lomnice nad Popelkou", vydanou Josefem Mizerou a spol., řada C svazek IX, Brno 1946 (přílohy č. 14, 15, 16, 17, 18) a několik internetových odkazů (přílohy č. 25-28). V roce 1926 vydává pan Josef Fučík "Popis a dějiny okresu Lomnického n. P." (příloha č. 19). Na obálce sešitu 1 je uveřejněna reklama na Lomnické suchary J. Jíny. Již koncem 19. století a v první polovině minulého století byly Lomnické suchary pod tímto označením známé v Rakousku, Německu a Itálii. O oblíbenosti a významu Lomnických sucharů v minulosti i současnosti svědčí např. i staré reklamní letáky a říkanky (přílohy č. 2-5), poděkování prezidenta republiky či pozvánka na veletrh (přílohy č. 23, 24). Lomnické suchary se tradičně vyrábí v tomto kraji, jsou rozváženy z tohoto regionu a prodávány téměř po celé České republice. V příloze č. 20 je mapka ČR se schematickým vyznačením, kde jsou současní prodejci Lomnických sucharů (příloha č. 21 – složka náhodně vybraných faktur). Lomnické suchary jsou označením vyhlášených cukrářských pochoutek dodnes, jak píše Lidové noviny ze 24. října 2000 nebo noviny „Týden v Libereckém kraji“ z pátku 18. listopadu 2005 na str. 6 v článku Deset let snahy o renesanci Lomnických sucharů (přílohy č. 1 a 22) Pro svou jedinečnost bylo označení Lomnické suchary v roce 2003 zapsáno v České republice jako označení původu pod č. 198.4.7 Kontrolní subjekt:Název: Státní zemědělská a potravinářská inspekce – SZPI, inspektorát v Ústí nad Labem Adresa: Masarykova 19/275, 40340 Ústí nad Labem, Česká republika, tel.: +, 420 475317071 fax: +, 420 475 317 088e-mail: usti@szpi.gov.cz.8 Označování: V případě balení do krabic je značení provedeno názvem „Lomnické suchary“ a jejich druhem. Lomnické suchary jsou uvedeny větším písmem než ostatní text. Minimálně jedna strana krabice je opatřena obrázkem, na němž jsou znázorněny suchary. V případě jiného balení včetně přímého prodeje spotřebiteli jednotlivých sucharů výrobcem musí být označení Lomnické suchary včetně jejich druhu uvedeno vhodným výrazným způsobem.4.9 Vnitrostátní požadavky: ---

Ostatní rozhodné údaje a úřední opravy

Kapitola zahrnuje zejména přetřídění seznamu výrobků a služeb v návaznosti na mezinárodní zápis, opravu chyb ve formulaci, přepisů a zjevných nesprávností za účelem uvedení do souladu se skutečností. V této kapitole jsou zveřejňovány jen takové údaje, které nemohou být zveřejněny spolu se zveřejněním přihlášky nebo se zápisem ochranné známky. Dále kapitola obsahuje důležitá úřední sdělení.

(111) **336260**

(210) O-507945

Datum provedení změny: 09.04.2014

Úřední oprava:

Obrazový prvek ochranné známky LaCestera byl přeskenován bez šedivého pozadí.
