

Číselné INID kódy pro označování bibliografických dat technických řešení

INID Codes for the identification of bibliographic data of technical solutions

(Standard WIPO ST. 9 a ST. 80)

(11)	číslo patentu/zápisu/osvědčení	(11)	Number of the patent/registration/certification
(15)	datum zápisu průmyslového vzoru	(15)	Industrial design registration date
(21)	číslo přihlášky/žádosti	(21)	Application number
(22)	datum podání přihlášky/žádosti	(22)	Date of application filling
(23)	údaje o výstavní prioritě	(23)	Exhibition priority data
(28)	počet průmyslových vzorů	(28)	Number of industrial designs included in the application
(31)	číslo prioritní přihlášky	(31)	Number of priority application
(32)	datum podání prioritní přihlášky	(32)	Filing date of priority application
(33)	země priority	(33)	Priority country
(40)	datum zveřejnění přihlášky vynálezu	(40)	Date of publication of patent application
(45)	datum zveřejnění zapsaného průmyslového vzoru	(45)	Publication date of the registered industrial design
(47)	datum zveřejnění udělení patentu a zápisu užitého vzoru, datum zápisu užitého vzoru, datum oznámení udělení evropského patentu v Evropském patentovém věstníku	(47)	Publication date of patent granting and publication date of utility model registration, registration date of utility model, publication date of European patent granting in the European patent bulletin
(51)	mezinárodní patentové třídění/Locarnské třídění průmyslových vzorů	(51)	International Patent Classification/ Locarno Classification for Industrial Designs
(54)	Název	(54)	Title
(55)	vyobrazení průmyslového vzoru	(55)	Reproduction of the industrial design
(57)	Anotace	(57)	Abstract
(68)	číslo základního patentu	(68)	Number of the basic patent
(71)	označení přihlašovatele/žadatele	(71)	Applicant
(72)	označení původce	(72)	Inventor
(73)	označení majitele/vlastníka	(73)	Owner
(74)	označení zástupce	(74)	Attorney's name and address
(86)	číslo mezinárodní přihlášky	(86)	International application number
(87)	číslo mezinárodního zveřejnění	(87)	International publication number
(92)	datum a číslo první registrace přípravku pro Českou republiku	(92)	Date and number(s) of the first authorization to market the product in the CZ
(93)	datum, číslo a země první registrace přípravku v rámci Společenství	(93)	Date, number(s) and country of the first authorization to market the product in the EEC
(94)	doba platnosti osvědčení	(94)	Term of certification validity
(95)	označení a typ přípravku	(95)	Name of the product and product type
(96)	datum podání a číslo evropské patentové přihlášky	(96)	European patent application filling date and number
(97)	datum zveřejnění a číslo zveřejnění evropské patentové přihlášky v Evropském patentovém věstníku	(97)	European patent application publication date and publication number in the European patent bulletin

Číselné INID kódy pro označování bibliografických dat ochranných známek

INID codes and minimum required for the identification of bibliographic data relating to marks

(Standard WIPO ST.60)

(111)	Číslo zápisu ochranné známky (registrace)	(111)	Number of registration
(151)	Datum zápisu ochranné známky	(151)	Date of the registration
(210)	Číslo přihlášky ochranné známky (spisu)	(210)	Number of the application
(220)	Datum podání přihlášky	(220)	Date of filing of the application
(320)	Datum vzniku práva přednosti	(320)	Date of the first application
(442)	Datum zveřejnění přihlášky po průzkumu	(442)	Date of the publication of the examined application
(450)	Datum zveřejnění zápisu ochranné známky ve Věstníku	(450)	Date of publication of the registration
(510)	Seznam výrobků a služeb	(510)	List of goods and/or services
(511)	Číslo třídy výrobků a služeb	(511)	Number of the class of goods and/or services
(526)	Omezení rozsahu ochrany o prvek	(526)	Disclaimer
(540)	Znění nebo vyobrazení ochranné známky	(540)	Reproduction of the mark
(551)	Kolektivní ochranná známka	(551)	Collective mark
(554)	Prostorová ochranná známka	(554)	Three-dimensional mark
(558)	Ochranná známka tvořená pouze barvou nebo kombinací barev	(558)	Mark consisting exclusively of one or several colours
(583)	Datum právní moci rozhodnutí/výsledek rozhodnutí	(583)	Date of the legal force of the decision/ result of the decision
(591)	Údaje o barevnosti ochranné známky	(591)	Information concerning colour
(730)	Přihlašovatel/vlastník ochranné známky	(730)	The applicant or the holder of the mark
(740)	Zástupce	(740)	Name and address of the representative
(811)	Mezinárodní číslo zápisu ochranné známky	(811)	Number of the international registration
(890)	Kód státu ochrany mezinárodní ochranné známky	(890)	INID code of the state of the international mark

Kódy pro kódování záhlaví oznámení publikovaných ve Věstníku

(Standard WIPO ST. 17)

BB9A	zveřejněné přihlášky vynálezů	MK1K	zánik užitého vzoru uplynutím doby platnosti
FG1K	zapsané užité vzory	MK4A	zánik patentů uplynutím doby platnosti
FG4A	udělené patenty	MK4F	zánik autorských osvědčení uplynutím doby platnosti
FG4Q	zapsané průmyslové vzory	MK4Q	zánik průmyslového vzoru uplynutím doby ochrany
LD3K	částečný výmaz užitého vzoru	MM4A	zánik patentů pro nezaplacení ročních poplatků
LD4Q	částečný výmaz průmyslového vzoru	MM4F	zánik autorských osvědčení pro nezaplacení ročních poplatků
MA4A	zánik patentů vzdáním se	ND1K	prodloužení platnosti užitého vzoru
MA4F	zánik autorských osvědčení vzdáním se	ND4Q	obnova doby ochrany průmyslového vzoru
MC3K	výmaz užitého vzoru	PA4A	změna autorského osvědčení na patent
MC4A	zrušení patentu	PC9A	změna dispozičního práva k vynálezu
MC4F	zrušení autorského osvědčení	PD1K	převod práv a ostatní změny majitelů užitého vzoru
MC4Q	výmaz průmyslového vzoru	PD4A	převod práv a ostatní změny majitelů patentů
MH1K	zánik užitého vzoru vzdáním se	PD4Q	převod práv a ostatní změny vlastníků průmyslových vzorů
MH4A	částečné zrušení patentu	QA9A	nabídka licence
MH4F	částečné zrušení autorského osvědčení	SB4A	zapsané patenty do rejstříku po odtajnění
MH4Q	zánik průmyslového vzoru vzdáním se	SB4F	zapsaná autorská osvědčení do rejstříku po odtajnění

Opravy Změny Různé

Opravy u přihlášek vynálezů s žádostí o udělení patentu

HA9A	jmenování vynálezce		
HB9A	oprava jmen	HG9A	oprava chyb v třídění
HC9A	změna jmen	HH9A	oprava nebo změna všeobecně
HD9A	oprava adres	HK9A	tiskové chyby v úředních věstnících
HE9A	změna adres		
HF9A	oprava dat		

Opravy ochranných dokumentů

Patenty	autorská osvědčení	užité vzory	průmyslové vzory	
TA4A	TA4F	TA1K	TA4Q	jmenování vynálezce
TB4A	TB4F	TB1K	TB4Q	oprava jmen
TC4A	TC4F	TC1K	TC4Q	změna jmen
TD4A	TD4F	TD1K	TD4Q	oprava adres
TE4A	TE4F	TE1K	TE4Q	změna adres
TF4A	TF4F	TF1K	TF4Q	oprava dat
TG4A	TG4F	TG1K	TG4Q	oprava chyb v třídění
TH4A	TH4F	TH1K	TH4Q	oprava nebo změna všeobecně
TK9A	TK9F	TK1K	TK4Q	tiskové chyby v úřed. věstnících

Kódy pro označování zemí a mezinárodních organizací použité ve věstníku

AR	Argentina
AT	Rakousko
BG	Bulharsko
CH	Švýcarsko
CU	Kuba
CY	Kypr
CZ	Česká republika
CZ	Česká republika
DE	Spolková republika Německo
DK	Dánsko
FR	Francie
GB	Velká Británie
JP	Japonsko
SE	Švédsko
SK	Slovensko
US	Spojené státy americké

Kódy pro označování států USA použité ve věstníku

TX	Texas
CA	California
DE	Delaware
FL	Florida
KY	Kentucky
NJ	New Jersey
NY	New York
TX	Texas
WA	Washington

BB9A

Zveřejněné přihlášky vynálezů - přehled podle čísel přihlášek

Dále uvedené přihlášky vynálezů byly zveřejněny dnem, uvedeným ve Věstníku podle zákona č. 527/1990 Sb., o vynálezech a zlepšovacích návrzích, ve znění pozdějších předpisů, a jsou k dispozici v patentové knihovně Úřadu průmyslového vlastnictví, Antonína Čermáka 2a, 160 68, Praha 6.

2011-755	D 03 C 5/00	(2006.01)	2012-748	C 12 N 15/10	(2006.01)
2012-558	B 61 L 1/18	(2006.01)	2012-751	A 61 F 2/44	(2006.01)
2012-666	C 09 K 11/08	(2006.01)	2012-752	C 02 F 3/12	(2006.01)
2012-667	C 09 K 11/08	(2006.01)	2013-232	G 01 N 27/26	(2006.01)
2012-670	B 09 C 1/06	(2006.01)	2013-302	G 01 N 27/42	(2006.01)
2012-686	B 67 D 1/00	(2006.01)	2013-349	H 03 B 5/36	(2006.01)
2012-707	H 01 B 3/02	(2006.01)	2013-754	F 04 C 18/356	(2006.01)
2012-745	E 04 H 4/06	(2006.01)			

Zveřejněné přihlášky vynálezů - řazené podle MPT

- (51) **A61F 2/44** (2006.01)
(21) **2012-751**
(71) MEDIN Orthopaedics, a.s., Praha 5, CZ
(72) Denk František Ing., Praha 5 - Sobín, CZ
Bodlák Daniel Ing., Praha 5, CZ
(54) **Implantát páteřní rozpěrky obratlů pro meziobratlovou fúzi v oblasti krční páteře**
(22) 02.11.2012
(57) Implantát páteřní rozpěrky pro meziobratlovou fúzi v oblasti krční páteře je tvořený základnou (1), která má v řezu tvar čtyřúhelníku, a horní deskou (2). V přední stěně základny (1) je vytvořena soustava otvorů (6), kdy tato soustava otvorů (6) obsahuje centrální otvor (62) se závitem a dva symetricky umístěné otvory (61 a 63) pro zasunutí čepů koncové části zavaděče. Spojení základny (1) a horní desky (2) je provedeno pomocí mechanismu, který je tvořen alespoň dvěma výstupky (3) na vnitřních protilehlých stěnách základny (1) a alespoň dvěma západkami (4) na protilehlých stěnách pojistného prvku (7) horní desky (2), a pro znesnadnění migrace implantátu je horní deska (2) a spodní plocha základny (1) opatřena zuby (5).

- (74) INPARTNERS GROUP, Ing. Dušan Kendereški, Lidická 51, Brno, 60200

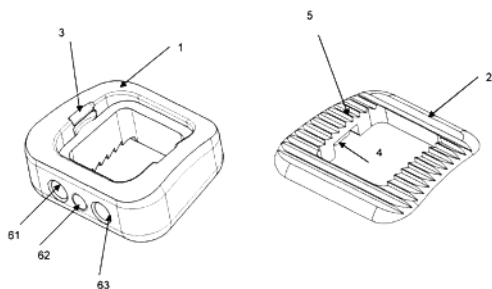

- (51) **B09C 1/06** (2006.01)
F23G 7/07 (2006.01)
(21) **2012-670**
(71) Dekonta, a. s., Stehelčevy, CZ
Ústav chemických procesů AV ČR, v. v. i., Praha 6 – Lysolaje, CZ
(72) Váňová Helena Ing., Praha 4 – Modřany, CZ
Raschman Robert Ing., Mníšek pod Brdy, CZ
Kukačka Jan RNDr., Praha 16, CZ
Šolcová Olga Ing., Praha 2, CZ
Topka Pavel Ing., Nové Město nad Metují, CZ
Jirátovej Květuše Ing., Praha 4, CZ
Veselý Václav Ing., Praha 5, CZ
(54) **Způsob dekontaminace zeminy a zařízení k provádění způsobu**
(22) 27.09.2012
(57) Způsob dekontaminace zeminy spočívá v tom, že se zemina kontaminovaná zejména ropnými látkami o koncentraci až 500 gramů na

kilogram zeminy zahřívá na teplotu 90 až 400 °C za tlaku 5 až 100 kPa po dobu 2 až 10 hodin. Páry kontaminující látky se odčerpávají a spalují při teplotě 350 až 400 °C a tlaku 100 až 250 kPa na katalyzátoru. Zařízení pro dekontaminaci zeminy zahrnuje desorpční zařízení (1) opatřené míchacím zařízením (9) a zahřívacím zařízením (2). Výstup z desorpčního zařízení (1) je připojen ke vstupu do zachycovacího zařízení (8), jehož výstup je připojen ke vstupu do předehřívacího zařízení (7), jehož výstup je připojen ke vstupu do ejektoru (3) opatřeného tryskou s nastavitelnou šířkou štěrbin. Výstup z dmychadla (6) je připojen ke vstupu do ohřívacího zařízení (5), jehož výstup je připojen k dalšímu vstupu do ejektoru (3). Výstup z ejektoru (3) je připojen ke vstupu do spalovny (4) opatřené katalyzátorem.

- (74) Mgr. Ing. Stanislav Babický, Most 2407, Most, 43401

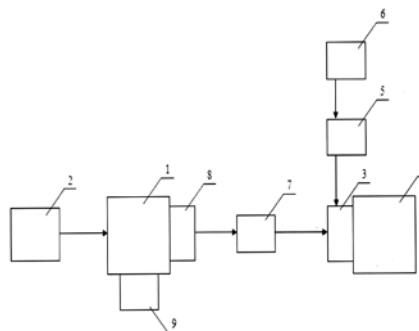

- (51) **B61L 1/18** (2006.01)
B61L 23/04 (2006.01)
(21) **2012-558**
(71) EUROSIGNAL a.s., Mstětice, p. Zeleneč, CZ
(72) Srb Stanislav Ing., Praha 5, CZ
Horák Matyáš Bc., Praha 4, CZ
(54) **Zařízení pro indikaci zlomené kolejnice**
(22) 20.08.2012
(57) Zařízení pro indikaci zlomené kolejnice obsahuje zapojení, u něhož je výstup (IPL-3) lichého impulsního přijímače (IPL) připojen na druhý vstup (VL-2) lichého vyhodnocovače (VL), kdežto výstup (IPS-3) sudého impulsního přijímače (IPS) je připojen na první vstup (VS-1) sudého vyhodnocovače (VS), zatímco zvukový výstup (GZ1-1) prvního generátoru (GZ1) zvuku je připojen k prvnímu kolejnicovému pásu (1), kdežto zvukový výstup (GZ2-1) druhého generátoru (GZ2) zvuku je připojen ke druhému kolejnicovému pásu (2), zatímco první lichý zvukový obvod (Z1L) má své zvukové čidlo (Z1LC) připojeno prostřednictvím prvního vstupu (Z1L-1) prvního lichého zvukového obvodu (Z1L) k prvnímu kolejnicovému pásu (1), přičemž druhý lichý zvukový obvod (Z2L) má své zvukové čidlo (Z2LC) připojeno prostřednictvím prvního vstupu (Z2L-1) prvního lichého zvukového obvodu (Z1L) ke druhému

kolejnicovému pásu (2). První sudý zvukový obvod (Z1S) má své zvukové čidlo (Z1SC) připojeno prostřednictvím prvního vstupu (Z1S-1) prvního sudého zvukového obvodu (Z1S) k prvnímu kolejnicovému pásu (1), zatímco druhý sudý zvukový obvod (Z2S) má své zvukové čidlo (Z2SC) připojeno prostřednictvím prvního vstupu (Z1S-1) druhého sudého zvukového obvodu (Z2S) ke druhému kolejnicovému pásu (2), přičemž výstup (Z1L-2) prvního lichého zvukového obvodu (Z1L) je připojen na první vstup (SL-1) lichého součinného obvodu (SL), kdežto výstup (Z2L-2) druhého lichého zvukového obvodu (Z2L) je připojen na druhý vstup (SL-2) lichého součinného obvodu (SL). Výstup (Z1S-2) prvního sudého zvukového obvodu (Z1S) je připojen na první vstup (SS-1) sudého součinného obvodu (SS), kdežto výstup (Z2S-2) druhého sudého zvukového obvodu (Z2S) je připojen na druhý vstup (SS-2) sudého součinného obvodu (SS), přičemž výstup (SL-3) lichého součinného obvodu (SL) je připojen na první vstup (VL-1) lichého vyhodnocovače (VL), zatímco výstup (IPL-3) lichého impulsního přijímače (IPL) je připojen na druhý vstup (VL-2) lichého vyhodnocovače (VL), přičemž výstup (VL-3) lichého vyhodnocovače (VL) je přes kabelový spoj nebo bezdrátový spoj připojen do centra (CU) údržby či do zabezpečovacího zařízení (ZZ), kdežto výstup (VS-3) sudého vyhodnocovače (VS) je připojen přes kabelový spoj nebo bezdrátový spoj do centra (CU) údržby či do zabezpečovacího zařízení (ZZ).

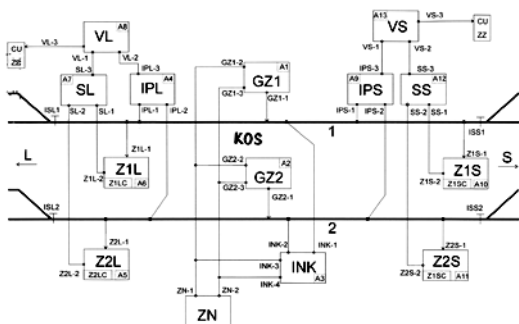
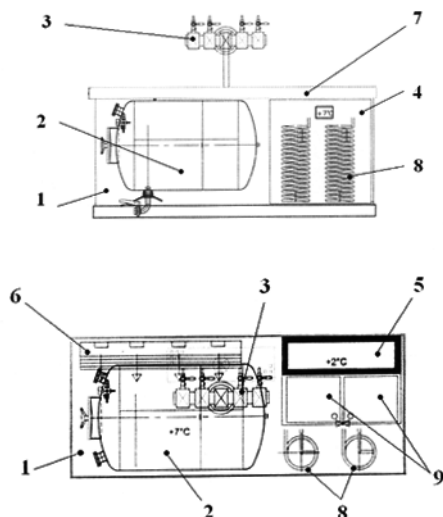

- (51) **B67D 1/00** (2006.01)
B67D 1/06 (2006.01)
- (21) **2012-686**
- (71) CHLADÍRENSKÝ SERVIS JEDLIČKA s.r.o., Plzeň, CZ
Plzeňský Prazdroj, a.s., Plzeň, CZ
- (72) Ebrle Josef, Kaznějov, CZ
- (54) **Prosklený výčepní chladicí pult s regulací výkonu chlazení**
- (22) 09.10.2012
- (57) Prosklený výčepní chladicí pult s regulací výkonu chlazení, který je uzpůsobený ke skladování a/nebo výdeji nápojů, tvořený tepelně izolovanou skříní (1), přičemž uvnitř skříně (1) jsou umístěny: - nejméně jedna nádoba (2) s nápojem, propojená s nejméně jedním výčepním stojanem (3) nebo jiným výčepním zařízením vyústěným vně skříně (1), - průtokový chladič (4) nápojů, jímž prochází vedení nápoje z nádoby (2) do výčepního stojanu (3), - nejméně jeden chladicí výparník (6), přičemž v horní desce (7) jsou situovány dvě mycí vaničky (9) s přítokem a odtokem vody, kde nejméně jedna stěna skříně (1) je tvořena transparentním materiálem z kaleného a izolačního skla a dále nejméně jedna stěna skříně (1) je otevíratelná. V horní desce (7) je situována nejméně jedna chladicí vanička (5) s přítokem a odtokem vody, přičemž chladicí pult je opatřen rozvodem chladiva připojeným a/nebo připojitelným ke zdroji chladu ve formě digitálního kompresoru s proměnným výkonem. Rozvod chladiva je zapojen do průtokového chladiče (4), výparníku (6) a do pláště chladicí vaničky (5), v němž je tepelně zaisolován polyuretanovou izolací, a který je opatřen regulačními prvky ovládanými elektromagnetickými ventily situované na jednotlivých větvích rozvodu chladiva vedoucích k průtokovému chladiči (4), výparníku (6) a plášti chladicí vaničky (5). Uvnitř skříně (1), v průtokovém chladiči (4) a v plášti chladicí vaničky (5) jsou umístěna teplotní čidla propojená s příslušnými regulačními prvky.

(74) Langrova, s.r.o., Skřetova 48/1011, Plzeň, 30100

- (51) **C02F 3/12** (2006.01)
- (21) **2012-752**
- (71) Mackrle Svatopluk Ing., Brno, CZ
Mackrle Vladimír Dr. Ing., Brno, CZ
Dračka Oldřich Prof. RNDr., Brno, CZ
- (72) Mackrle Svatopluk Ing., Brno, CZ
Mackrle Vladimír Dr. Ing., Brno, CZ
Dračka Oldřich Prof. RNDr., Brno, CZ
- (54) **Vestavba reaktoru pro čištění odpadní vody**
- (22) 02.11.2012
- (57) Vestavba reaktoru pro čištění vody, zejména pro aktivaci čištění suspendovaným aktivovaným kalem, podle vynálezu zahrnuje alespoň jednu stěnu (1', 1''), která obsahuje: separátorovou výduť (2', 2'') ve tvaru pláště obráceného komolého čtvrtkužele až půlkužele, případně v kombinaci s čtvrtválcovým až půlválcovým horním okrajem, pro vymezení vzhůru se rozšiřujícího prostoru separátoru (2); rovinné úseky stěny (1', 1'') pro přisazení k základní stěně (41) nádrže (28) reaktoru nebo k další stěně (1', 1'').

(74) KANIA, SEDLÁK, SMOLA Patentová a známková kancelář, Ing. Veronika Zemanová, Mendlovo nám. 1a, Brno, 60300

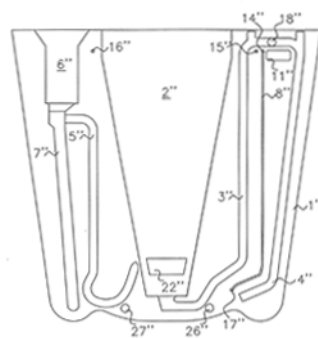

- (51) **C09K 11/08** (2006.01)
C09K 11/56 (2006.01)
G21K 4/00 (2006.01)
G01T 1/20 (2006.01)
- (21) **2012-666**
- (71) Fyzikální ústav AV ČR, v.v.i., Praha 8 - Libeň, CZ
České vysoké učení technické v Praze, Fakulta jaderná a fyzikálně inženýrská, Praha 1, CZ
- (72) Havlák Lubomír Ing., Praha 11, CZ
Jarý Vítězslav Ing., Rychnov nad Kněžnou, CZ
Níkl Martin Ing., Praha 8, CZ
Bárta Jan Ing., Neratovice, CZ

- Boháček Pavel prom. fyz., Praha 11, CZ
- (54) **Anorganický scintilátor nebo luminofor na bázi sulfidu draselno-lutecitého dopovaného europiem (KLuS₂:Eu)**
- (22) 27.09.2012
- (57) Popisuje se anorganický scintilátor a luminofor na bázi sulfidu draselno-lutecitého dopovaného europiem vzorce KLuS₂:Eu²⁺, kde koncentrační rozmezí dopantu je 0,0001 % mol. až 3 % mol. (KLu_{1-x}Eu_xS_{2-y}; x = 10⁻⁶ až 0,03; y = 0 až x/2). Sloučenina KLuS₂:Eu²⁺ byla připravena chemickou reakcí výchozích látek K₂CO₃, Lu₂O₃ a Eu₂O₃ pod proudem sirovodíku. Fázová čistota byla potvrzena rentgenovou difrakční analýzou vzorku a vyhodnocením difraktogramů. Látka KLuS₂:Eu při ozařování rentgenovým zářením vykazuje intenzivní emisi v oblasti 520 nm, a dá se tedy s výhodou použít pro detekci ionizujícího záření polovodičovými detektory. KLuS₂:Eu²⁺ díky přítomnosti intenzivních excitačních pásů v blízké UV až modré oblasti spektra a vlastní emisi v širokém pásmu s maximem u 520 nm lze využít při konstrukci zdrojů bílého osvětlení buzených LED diodou v blízké ultrafialové nebo ve fialovo-modré oblasti spektra, tj. 350 až 460 nm.
- (74) Ing. Květoslava Kubičková, Doubravčická 2201, Praha 10, 10000

- (51) **C09K 11/08** (2006.01)
C09K 11/56 (2006.01)
G21K 4/00 (2006.01)
G01T 1/20 (2006.01)
- (21) **2012-667**
- (71) České vysoké učení technické v Praze, Fakulta jaderná a fyzikálně inženýrská, Praha 1, CZ
Fyzikální ústav AV ČR, v.v.i., Praha 8 - Libeň, CZ
- (72) Níkl Martin Ing., Praha 8, CZ
Bárta Jan Ing., Neratovice, CZ
Boháček Pavel prom. fyz., Praha 11, CZ
Havlák Lubomír Ing., Praha 11, CZ
Jarý Vítězslav Ing., Rychnov nad Kněžnou, CZ
- (54) **Anorganický scintilátor na bázi sulfidu draselno-lutecitého dopovaného cerem (KLuS₂:Ce)**
- (22) 27.09.2012
- (57) Popisuje se sloučenina KLuS₂:Ce, kde koncentrační rozmezí dopantu je 0,0001 % mol. až 20 % mol. (KLu_{1-x}Ce_xS₂; x = 10⁻⁶ až 0,2). Sloučenina KLuS₂:Ce byla připravena chemickou reakcí výchozích látek K₂CO₃, Lu₂O₃ a CeO₂ pod proudem sirovodíku. Fázová čistota byla potvrzena rentgenovou difrakční analýzou vzorku a vyhodnocením difraktogramů. Látka KLuS₂:Ce při ozařování rentgenovým zářením vykazuje intenzivní emisi v oblasti 580 nm, a dá se tedy s výhodou použít pro detekci ionizujícího záření polovodičovými detektory.
- (74) Ing. Květoslava Kubičková, Doubravčická 2201, Praha 10, 10000

- (51) **C12N 15/10** (2006.01)
G02B 21/34 (2006.01)
- (21) **2012-748**
- (71) Univerzita Karlova v Praze, Lékařská fakulta v Plzni, Praha 1, CZ
- (72) Korabečná Marie Doc. RNDr., Plzeň, CZ
- (54) **Způsob izolace DNA z histopatologického materiálu**
- (22) 02.11.2012
- (57) Řešení popisuje způsob izolace DNA z histopatologického materiálu, při němž se histopatologický materiál nanese na podložní mikroskopické sklíčko určené pro analýzu jednotlivých buněk, následně se k nanesenému histopatologickému materiálu přidá lyzační pufr L, připravený smícháním pufru T, obsahujícího 30mM Tris-HCl a majícího pH=8, a roztoku K, obsahujícího proteinázu K v koncentraci 20 mg/ml v pufru o složení 20mM Tris-HCl, 1mM CaCl₂, 50% glycerol, a majícího pH=7,3, v poměru 2T:1K až 5T:1K tak, aby se na ploše histopatologického materiálu určené k izolaci DNA vytvořila kapka, takto vytvořená kapka se následně kompletně překryje minerálním olejem a podrobí se inkubaci po dobu v rozmezí 1 až 12 hodin při teplotě v rozmezí 50 až 60 °C a následně inkubaci o délce 5 až 15 min při teplotě v rozmezí 75 až 95 °C, poté se odpipetuje poloviční množství přidaného minerálního oleje a vysuší se zbylý vzorek na sklíčku při teplotě v rozmezí 40 až 70 °C. Řešení popisuje i vhodný způsob odběru izolované DNA. Uvedený způsob izolace DNA je vhodný pro přípravu snadno archivovatelných vzorků.
- (74) Inventia s.r.o., RNDr. Kateřina Hartvichová, Na Bělidle 3, Praha 5, 15000

- (51) **D03C 5/00** (2006.01)
- (21) **2011-755**
- (71) Drda - Agro s.r.o., Slušovice, CZ
Czechoslovak development, družstvo, Slušovice, CZ
- (72) Martinec Josef, Vsetín, CZ
Kučera Josef Ing., Vsetín, CZ
Malý Jiří, Vsetín, CZ
Drda Josef Ing., Neubuz, CZ
- (54) **Zařízení na výrobu dvouvrstvé tkaniny vzájemně propojené**
- (22) 21.11.2011
- (57) Prošlupní vačkové zařízení (5) vysokoobrátkových tkacích strojů sestávající ze sady prošlupních vaček (13 až 17) pohybujících přes podnožkové zařízení prošlupními pákami spojenými s brdovými listy (1), kde jsou okrajové prošlupní páky (11 a 10) opatřeny vybráními (11a a 10a) pro uložení konce pístu (4) uspořádaného v pístnici (3) ve vzduchovém válci (2). Pístnice (3) je spojena s dvojicí, k pákám (10, 11) směrem od středu soustavy přiléhajících, prošlupních pák (6 a 7), které však nejsou spojeny pevnou kinematickou vazbou s žádnou z prošlupních vaček, přičemž do vzduchového válce (2), ve kterém je uspořádána pístnice (3), jsou zavedeny přívody a odvody (35) tlakového vzduchu pro střídavé přestavování pístu (4) z vybrání (10a) v páce (10) do vybrání (11a) a v páce (11).
- (74) KANIA, SEDLÁK, SMOLA Patentová a známková kancelář, Ing. Jiří Malůšek, Mendlovo nám. 1a, Brno, 60300

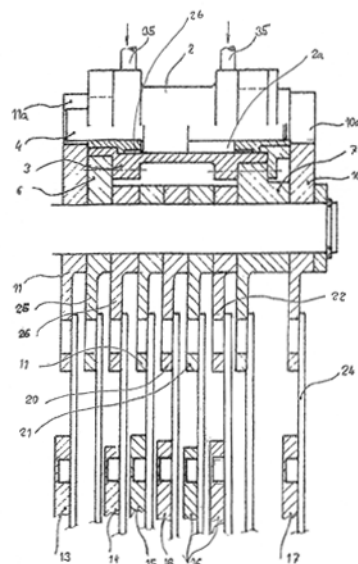

- (51) **E04H 4/06** (2006.01)
E04H 4/14 (2006.01)
- (21) **2012-745**
- (71) Hladký Martin Ing., Okrouhlo, CZ
- (72) Hladký Martin Ing., Okrouhlo, CZ
- (54) **Konstrukce výškově stavitelné bazénové podlahy i pro běžné rodinné bazény**
- (22) 01.11.2012
- (57) Řešením je výškově stavitelná bazénová podlaha (3), nastavitelná do libovolné hloubky počínaje dnem bazénu a konče vnořením na hladinu pro plnění funkce pochozího tepelně izolačního a odparu bráničného krytu hladiny bazénu, která je na své spodní straně opatřena alespoň dvěma rovnoměrně rozmístěnými zvedacími vaky (1), upevněnými ke dnu bazénu a výškově stavitelné bazénové podlaže (3). Vaky (1) jsou propojeny čerpadlem pro jejich plnění bazénovou vodou, přičemž bazénová podlaha (3) je opatřena alespoň jedním průlivovým otvorem (4). Jedná se o konstrukci výškově polohovatelné bazénové podlahy (3) s funkcí pochozího tepelně izolačního zakrytí hladiny, a to v mrazuvzdorném provedení.

(74) Ing. Václav Kratochvíl, Husníkova 2086/22, Praha 13, 15800

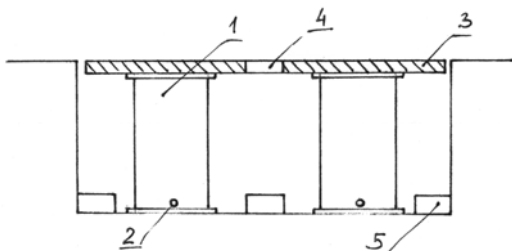

(51) **F04C 18/356** (2006.01)
F04C 23/00 (2006.01)
F04C 29/00 (2006.01)

(21) **2013-754**

(71) Mitsubishi Electric Corporation, 100-8310 Tokyo, JP

(72) Arai Toshinori, 100-8310 Tokyo, JP

Gomae Naohisa, 100-8310 Tokyo, JP

Tani Masao, 100-8310 Tokyo, JP

(54) **Rotační kompresor**

(22) 30.09.2013

(57) Spodní váleček (11) rotačního kompresoru (100) obsahuje vnitřní obvodový boční váleček (11b) a vnější obvodový boční váleček (11a). Kromě toho vnitřní obvodový boční váleček (11b) obsahuje množinu prstencovitých těles (11c), která jsou rozdělena ve směru středové osy boční excentrické části (4d) vedlejšího hřídele (4b). U klikového hřídele (4) je vnější obvodová plocha na straně proti excentricitě boční excentrické části (4d) vedlejšího hřídele (4b) vytvořena uvnitř vnější obvodové plochy vedlejšího hřídele (4b), přičemž je vytvořeno odlehčení (4g) pro pohyb prstencovitých těles (11c) ve směru excentricity boční excentrické části (4d) vedlejšího hřídele (4b).

(74) Čermák a spol., JUDr. Karel Čermák, Elišky Peškové 15/735, Praha 5, 15000

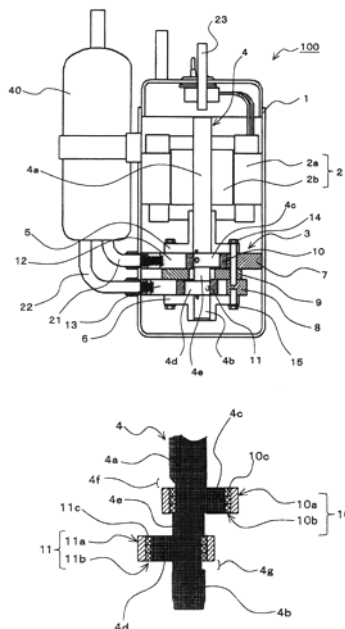

(51) **G01N 27/26** (2006.01)
G01N 27/416 (2006.01)
G01N 27/30 (2006.01)
G01N 27/48 (2006.01)

(21) **2013-232**

(71) Energovýzkum, spol. s r.o., Brno, CZ

Masarykova univerzita, Brno, CZ

(72) Kanický Viktor prof. RNDr., Brno, CZ
Matal Oldřich prof. Ing., Brno, CZ
Trnková Libuše doc. RNDr., Brno, CZ
Žaloudek Josef Ing., Zastávka u Brna, CZ

(54) **Zařízení pro proudové elektroanalýzy**

(22) 27.03.2013

(57) Předkládané řešení popisuje zařízení pro proudové elektroanalýzy zahrnující alespoň jednu první nádobu (1) obsahující pracovní prostředí (8) s alespoň jednou pracovní elektrodou (2) a alespoň jednou pomocnou elektrodou (3), a dále alespoň jednu druhou nádobu (4) obsahující prostředí (9) referenčního potenciálu s alespoň jednou referenční elektrodou (10), přičemž zařízení dále obsahuje elektrodovou soustavu tvořenou alespoň jednou první elektrodou (5) z inertního materiálu a alespoň jednou druhou elektrodou (6) ze stejného inertního materiálu vzájemně propojenými nízkoodporovým vodičem (7), přičemž první elektroda (5) z inertního materiálu je zavedena do pracovního prostředí (8) v první nádobě (1) a druhá elektroda (6) z inertního materiálu je zavedena do prostředí (9) referenčního potenciálu v druhé nádobě (4). Dále je popsáno použití elektrodové soustavy tvořené alespoň jednou první elektrodou (5) z inertního materiálu a alespoň jednou druhou elektrodou (6) ze stejného inertního materiálu vzájemně propojenými nízkoodporovým vodičem (7) pro zajištění vazby na referenční potenciál v zařízení pro proudové analýzy.

(74) Inventia s.r.o., RNDr. Kateřina Hartvichová, Na Bělidle 3, Praha 5, 15000

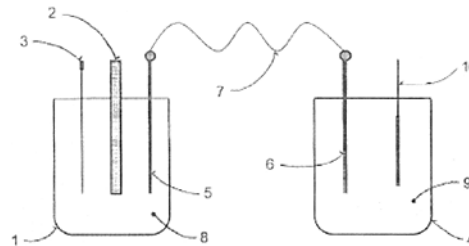

(51) **G01N 27/42** (2006.01)

G01N 27/30 (2006.01)

G01N 27/44 (2006.01)

G01N 27/28 (2006.01)

G01N 27/00 (2006.01)

G01N 31/16 (2006.01)

(21) **2013-302**

(71) Přírodovědecká fakulta Univerzity Karlovy v Praze, Praha 2, CZ

(72) Dejmková Hana Mgr., Rostoky, CZ

Mika Jan Mgr., Mělník, CZ

Zima Jiří prof. RNDr., Praha 4, CZ

Barek Jiří prof. RNDr., Praha 9, CZ

(54) **Pracovní elektroda, coulometrický detektor a způsob výměny pracovního materiálu**

(22) 22.04.2013

(57) Řešení popisuje pracovní elektrodu coulometrického detektoru, která obsahuje kapiláru (1) se zavedeným elektrickým kontaktem (2), přičemž v kapiláře (1) jsou umístěny částice pracovního materiálu (7), které jsou v kapiláře (1) zadržovány filtrem (6) propouštějícím kapalinu, který je u ústí kapiláry (1) fixován. Dále je popsán coulometrický detektor obsahující pracovní elektrodu a referenční (8) a pomocnou elektrodu (9), a rovněž vhodný způsob výměny pracovního materiálu v pracovní elektrodě.

(74) Inventia s.r.o., RNDr. Kateřina Hartvichová, Na Bělidle 3, Praha 5, 15000

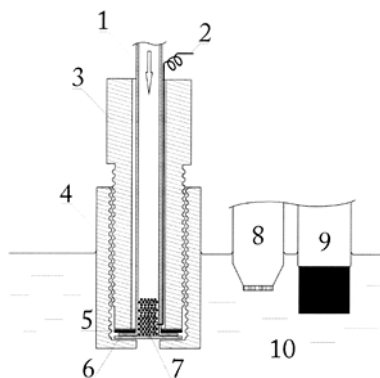

- (51) **H01B 3/02** (2006.01)
H01B 7/29 (2006.01)
H01B 7/295 (2006.01)

(21) **2012-707**

(71) Bárta Daniel, Toužim, CZ

(72) Bárta Daniel, Toužim, CZ

(54) **Ohniodolné lisovací izolované spojovače - koncovky - čepičky**

(22) 17.10.2012

(57) Lisovací izolované spojovače, koncovky a čepičky představují častý spojovací materiál, především kabelů, drátů apod., a jejich spojek a zakončení. Jejich ohniodolná podoba je určena pro použití bez přídavné ohniodolné úpravy. Příkladně ohniodolný lisovací izolovaný spojovač je složen z vodivého těla (2) a izolantu (1), vyrobitelného dodáním až 40 % příměsí anorganik do základního plastového materiálu.

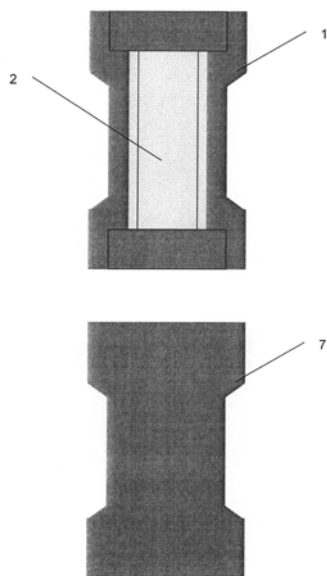

(51) **H03B 5/36** (2006.01)

H03B 5/04 (2006.01)

H03B 5/06 (2006.01)

(21) **2013-349**

(71) České vysoké učení technické v Praze - fakulta elektrotechnická, Praha 6, CZ

(72) Foit Julius doc. Ing., Praha 6, CZ

(54) **Oscilátor typu Butler s omezeným zatížením elektromechanického rezonátoru**

(22) 13.05.2013

(57) Oscilátor je tvořen dvěma zesilovacími stupni s prvním unipolárním tranzistorem (Q1) v zapojení se společným gatem a druhým unipolárním tranzistorem (Q2) v zapojení se společným drainem. Mezi drain prvního unipolárního tranzistoru (Q1) a sběrnici napájecího napětí (V_{DD}) je připojena zatěžovací impedance (Z). Mezi drain druhého unipolárního tranzistoru (Q2) a sběrnici napájecího napětí (V_{DD}) je připojen druhý rezistor (R2). K drainu prvního unipolárního tranzistoru (Q1) je zapojen jedním koncem prvního kondenzátoru (C1), jehož druhý konec je připojen jednak ke gate druhého unipolárního tranzistoru (Q2) a jednak ke spoji čtvrtého rezistoru (R4) a pátého rezistoru (R5). Druhý konec čtvrtého rezistoru (R4) je spojen se společným vodičem nebo se source druhého unipolárního tranzistoru (Q2). Druhý konec pátého rezistoru (R5) je spojen s gate prvního unipolárního tranzistoru (Q1), k němuž je současně připojen jeden konec druhého kondenzátoru (C2), jehož druhý konec je spojen se společným vodičem. Source prvního unipolárního tranzistoru (Q1) je spojen s jedním koncem třetího rezistoru (R3) a s jedním koncem elektromechanického rezonátoru (X1), jehož druhý konec je spojen se source druhého unipolárního tranzistoru (Q2), ke kterému je připojen jeden konec prvního rezistoru (R1). Druhý konec třetího rezistoru (R3) a prvního rezistoru (R1) jsou spojeny se společným vodičem. Mezi drain druhého unipolárního tranzistoru (Q2) a živou svorku výstupního napětí (V_{out}) je jedním koncem připojen třetí kondenzátor (C3).

(74) Ing. Hana Dušková, Na Kočově 180, Chotutice, 28103

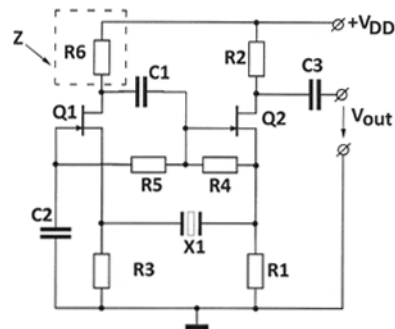

Zveřejněné přihlášky vynálezů - přehled podle třídících znaků

B 61 L 23/04	(2006.01)	2012-558	G 01 N 27/44	(2006.01)	2013-302
B 67 D 1/06	(2006.01)	2012-686	G 01 N 27/48	(2006.01)	2013-232
C 09 K 11/56	(2006.01)	2012-666	G 01 N 31/16	(2006.01)	2013-302
C 09 K 11/56	(2006.01)	2012-667	G 01 T 1/20	(2006.01)	2012-666
E 04 H 4/14	(2006.01)	2012-745	G 01 T 1/20	(2006.01)	2012-667
F 04 C 23/00	(2006.01)	2013-754	G 02 B 21/34	(2006.01)	2012-748
F 04 C 29/00	(2006.01)	2013-754	G 21 K 4/00	(2006.01)	2012-666
F 23 G 7/07	(2006.01)	2012-670	G 21 K 4/00	(2006.01)	2012-667
G 01 N 27/00	(2006.01)	2013-302	H 01 B 7/29	(2006.01)	2012-707
G 01 N 27/28	(2006.01)	2013-302	H 01 B 7/295	(2006.01)	2012-707
G 01 N 27/30	(2006.01)	2013-232	H 03 B 5/04	(2006.01)	2013-349
G 01 N 27/30	(2006.01)	2013-302	H 03 B 5/06	(2006.01)	2013-349
G 01 N 27/416	(2006.01)	2013-232			

Seznam přihlašovatelů zveřejněných přihlášek vynálezů

(71)	(21)	(51)	(71)	(21)	(51)	
CHLADÍRENSKÝ SERVIS JEDLIČKA s.r.o., Plzeň, CZ	2012-686	B 67 D 1/00	(2006.01)	Masarykova univerzita, Brno, CZ	2013-232 G 01 N 27/26	(2006.01)
Czechoslovak development, družstvo, Slušovice, CZ	2011-755	D 03 C 5/00	(2006.01)	MEDIN Orthopaedics, a.s., Praha 5, CZ	2012-751 A 61 F 2/44	(2006.01)
České vysoké učení technické v Praze - fakulta elektrotechnická, Praha 6, CZ	2013-349	H 03 B 5/36	(2006.01)	Mitsubishi Electric Corporation, 100-8310 Tokyo, JP	2013-754 F 04 C 18/356	(2006.01)
České vysoké učení technické v Praze, Fakulta jaderná a fyzikálně inženýrská, Praha 1, CZ	2012-666	C 09 K 11/08	(2006.01)	Přírodovědecká fakulta Univerzity Karlovy v Praze, Praha 2, CZ	2013-302 G 01 N 27/42	(2006.01)
České vysoké učení technické v Praze, Fakulta jaderná a fyzikálně inženýrská, Praha 1, CZ	2012-667	C 09 K 11/08	(2006.01)	Univerzita Karlova v Praze, Lékařská fakulta v Plzni, Praha 1, CZ	2012-748 C 12 N 15/10	(2006.01)
Dekonta, a. s., Stehelčevy, CZ	2012-670	B 09 C 1/06	(2006.01)	Bárta Daniel, Toužim, CZ	2012-707 H 01 B 3/02	(2006.01)
EUROSIGNAL a.s., Mstětice, p. Zeleneč, CZ	2012-558	B 61 L 1/18	(2006.01)	Hladký Martin Ing., Okrouhlo, CZ	2012-745 E 04 H 4/06	(2006.01)
				Mackrle Svatopluk Ing., Brno, CZ	2012-752 C 02 F 3/12	(2006.01)

FG4A

Udělené patenty - přehled podle čísel patentů

V období uzávěrky tohoto čísla Věstníku udělil Úřad průmyslového vlastnictví tyto patenty.

304450	<i>C 07 D 239/70</i>	(2006.01)	304455	<i>G 01 P 5/02</i>	(2006.01)	304460	<i>B 67 D 1/00</i>	(2006.01)
304451	<i>C 07 K 14/705</i>	(2006.01)	304456	<i>D 01 H 4/08</i>	(2006.01)	304461	<i>B 09 C 1/06</i>	(2006.01)
304452	<i>G 01 F 11/36</i>	(2006.01)	304457	<i>B 61 L 1/18</i>	(2006.01)	304462	<i>G 01 N 27/42</i>	(2006.01)
304453	<i>C 12 N 15/09</i>	(2006.01)	304458	<i>C 09 K 11/08</i>	(2006.01)	304463	<i>H 03 B 5/36</i>	(2006.01)
304454	<i>H 01 M 8/04</i>	(2006.01)	304459	<i>C 09 K 11/08</i>	(2006.01)	304464	<i>G 01 N 27/26</i>	(2006.01)

FG4A

Udělené patenty - přehled podle MPT

- (51) **B09C 1/06** (2006.01)
F23G 7/07 (2006.01)
(11) 304461
(40) 14.05.2014
(21) **2012-670**
(73) Ústav chemických procesů AV ČR, v. v. i., Praha 6 – Lysolaje, CZ
Dekonta, a. s., Stehelčevy, CZ
(72) Váňová Helena Ing., Praha 4 – Modřany, CZ
Raschman Robert Ing., Mníšek pod Brdy, CZ
Kukačka Jan RNDr., Praha 16, CZ
Šolcová Olga Ing., Praha 2, CZ
Topka Pavel Ing., Nové Město nad Metují, CZ
Jiráťová Květuše Ing., Praha 4, CZ
Veselý Václav Ing., Praha 5, CZ
(54) **Způsob dekontaminace zeminy a zařízení k provádění způsobu**
(22) 27.09.2012
(74) Mgr. Ing. Stanislav Babický, Most 2407, Most, 43401

- (51) **B61L 1/18** (2006.01)
B61L 23/04 (2006.01)
(11) 304457
(40) 14.05.2014
(21) **2012-558**
(73) EUROSIGNAL a.s., Mstěnice, p. Zeleneč, CZ
(72) Srb Stanislav Ing., Praha 5, CZ
Horák Matyáš Bc., Praha 4, CZ
(54) **Zařízení pro indikaci zlomené kolejničky**
(22) 20.08.2012

- (51) **B67D 1/00** (2006.01)
B67D 1/06 (2006.01)
(11) 304460
(40) 14.05.2014
(21) **2012-686**
(73) CHLADÍRENSKÝ SERVIS JEDLIČKA s.r.o., Plzeň, CZ
Plzeňský Prazdroj, a.s., Plzeň, CZ
(72) Ebrle Josef, Kaznějov, CZ
(54) **Prosklený výčepní chladič pult s regulací výkonu chlazení**
(86) PCT/2012
(22) 09.10.2012
(74) Langrova, s.r.o., Skrátkova 48/1011, Plzeň, 30100

- (51) **C07D 239/70** (2006.01)
C07D 239/95 (2006.01)
C07D 471/04 (2006.01)
C07D 495/04 (2006.01)
(11) 304450
(40) 14.05.2003
(21) **2002-2768**
(73) SMITHKLINE BEECHAM P. L. C., Brentford, GB
(72) Hickey Deirdre Mary Bernadette, Harlow Essex, GB
Ife Robert John, Harlow Essex, GB
Leach Colin Andrew, Harlow Essex, GB
Pinto Ivan Leo, Harlow Essex, GB
Smith Stephen Allan, Harlow Essex, GB
Stanway Steven James, Harlow Essex, GB

- (54) **Pyrimidinový derivát**
(32) 16.02.2000, 19.01.2001
(31) 000003636, 010101437
(33) GB, GB
(86) PCT/EP2001/001515
(87) WO 2001/060805
(22) 13.02.2001
(74) JUDr. Pavel Zelený, Hálkova 2, Praha 2, 12000

- (51) **C07K 14/705** (2006.01)
C07K 14/725 (2006.01)
C07K 19/00 (2006.01)
C12N 15/63 (2006.01)
A61K 38/14 (2006.01)
A61K 39/395 (2006.01)
A61P 37/06 (2006.01)
A61P 37/00 (2006.01)
G01N 33/68 (2006.01)
C12N 15/09 (2006.01)
C12N 5/10 (2006.01)
(11) 304451
(40) 17.09.2003
(21) **2002-3892**
(73) BRISTOL-MYERS SQUIBB COMPANY, Princeton, NJ, US
(72) Peach Robert J., San Diego, CA, US
Naemura Joseph R., Bellevue, WA, US
Linsley Peter S., Seattle, WA, US
(54) **Molekula mutantu CTLA4 či nukleové kyseliny, vektor a hostitelský vektorový systém, hostitelská buňka, způsob přípravy proteinu mutantu CTLA4 a jeho použití, farmaceutická kompozice a způsob regulace**
(32) 26.05.2000, 26.06.2000
(31) 00579927, 00214065
(33) US, US
(86) PCT/US2001/017139
(87) WO 2001/092337
(22) 23.05.2001
(74) JUDr. Petr Kalenský, Hálkova 2, Praha 2, 12000

- (51) **C09K 11/08** (2006.01)
C09K 11/56 (2006.01)
G21K 4/00 (2006.01)
G01T 1/20 (2006.01)
(11) 304458
(40) 14.05.2014
(21) **2012-666**
(73) Fyzikální ústav AV ČR, v.v.i., Praha 8 - Libeň, CZ
České vysoké učení technické v Praze, Fakulta jaderná a fyzikálně inženýrská, Praha 1, CZ
(72) Havlák Lubomír Ing., Praha 11, CZ
Jarý Vítězslav Ing., Rychnov nad Kněžnou, CZ
Níkl Martin Ing., Praha 8, CZ
Bárta Jan Ing., Neratovice, CZ
Boháček Pavel prom. fyz., Praha 11, CZ
(54) **Anorganický scintilátor nebo luminofor na bázi sulfidu draselno-lutecitého dopovaného europiem (KLuS2:Eu)**
(22) 27.09.2012

(74) Ing. Květoslava Kubičková, Doubravčická 2201, Praha 10, 10000

(51) *C09K 11/08* (2006.01)
C09K 11/56 (2006.01)
G21K 4/00 (2006.01)
G01T 1/20 (2006.01)

(11) 304459

(40) 14.05.2014

(21) **2012-667**

(73) České vysoké učení technické v Praze, Fakulta jaderná a fyzikálně inženýrská, Praha 1, CZ

Fyzikální ústav AV ČR, v.v.i., Praha 8 - Libeň, CZ

(72) Níkl Martin Ing., Praha 8, CZ

Bárta Jan Ing., Neratovice, CZ

Boháček Pavel prom. fyz., Praha 11, CZ

Havlák Lubomír Ing., Praha 11, CZ

Jarý Vítězslav Ing., Rychnov nad Kněžnou, CZ

(54) **Anorganický scintilátor na bázi sulfidu draselno-lutecitého dopovaného cerem (KLuS₂:Ce)**

(22) 27.09.2012

(74) Ing. Květoslava Kubičková, Doubravčická 2201, Praha 10, 10000

(51) *CI2N 15/09* (2006.01)
CI2Q 1/68 (2006.01)

(11) 304453

(40) 15.10.2003

(21) **2003-1664**

(73) Aarhus Universitet, Aarhus C, DK

Kvaegavlsforeningen Dansire, Randers, DK

(72) Jonker Mare, Randers, DK

Bendixen Christian, Ulstrup, DK

Svendsen Seren, Randers, DK

Jensen Helle, Viborg, DK

Panitz Frank, Silkeborg, DK

Aasberg Anders, Århus N, DK

Holm Lars-Erik, Hadsten, DK

Horn Per, Viborg, DK

Hoj Anette, Tjele, DK

Thomsen Bo, Århus V, DK

Jeppesen Mette, Viborg, DK

Nielsen Vivi Hunnicke, Tjele, DK

(54) **Způsob in vitro detekce bovinní komplexní vertebrální malformace a diagnostický kit pro použití k detekci přítomnosti genetického markeru asociovaného s touto malformací**

(32) 16.11.2000, 15.05.2001

(31) 200001717, 200100765

(33) DK, DK

(86) PCT/DK2001/000756

(87) WO 2002/040709

(22) 15.11.2001

(74) Čermák Hořejš Myslíl a spol., Dr. Karel Čermák, advokát, Národní 32, Praha 1, 11000

(51) *D01H 4/08* (2006.01)
D01H 4/40 (2006.01)

(11) 304456

(40) 17.05.2006

(21) **2005-158**

(73) Rieter CZ s.r.o., Ústí nad Orlicí, CZ

(72) Baur Guenter, Suessen, DE

(54) **Odtahová nálevka příže pro bezvřetenové rotorové doprřadací zařízení**

(22) 11.03.2005

(74) Ing. Dobroslav Musil, patentová kancelář, Ing. Dobroslav Musil, Cejl 38, Brno, 60200

(51) *G01F 11/36* (2006.01)
G01F 11/38 (2006.01)
G01F 11/04 (2006.01)
F16K 3/26 (2006.01)

(11) 304452

(40) 11.09.2002

(21) **2002-199**

(73) J. EBERSPÄCHER GMBH & CO., Esslingen, DE

(72) Hartnagel Rolf, Esslingen, DE

(54) **Dávkovací ventil**

(32) 25.01.2001

(31) 10103361

(33) DE

(22) 17.01.2002

(74) JUDr. Jan Matějka, Národní 32, Praha, 11000

(51) *G01N 27/26* (2006.01)

G01N 27/416 (2006.01)

G01N 27/30 (2006.01)

G01N 27/48 (2006.01)

(11) 304464

(40) 14.05.2014

(21) **2013-232**

(73) Masarykova univerzita, Brno, CZ

Energovýzkum, spol. s r.o., Brno, CZ

(72) Kanický Viktor prof. RNDr., Brno, CZ

Matal Oldřich prof. Ing., Brno, CZ

Trnková Libuše doc. RNDr., Brno, CZ

Žaloudek Josef Ing., Zastávka u Brna, CZ

(54) **Zařízení pro proudové elektroanalýzy**

(22) 27.03.2013

(74) Inventia s.r.o., RNDr. Kateřina Hartvichová, Na Bělidle 3, Praha 5, 15000

(51) *G01N 27/42* (2006.01)

G01N 27/30 (2006.01)

G01N 27/44 (2006.01)

G01N 27/28 (2006.01)

G01N 27/00 (2006.01)

G01N 31/16 (2006.01)

(11) 304462

(40) 14.05.2014

(21) **2013-302**

(73) Přírodovědecká fakulta Univerzity Karlovy v Praze, Praha 2, CZ

(72) Dejmková Hana Mgr., Roztoky, CZ

Mika Jan Mgr., Mělník, CZ

Zima Jiří prof. RNDr., Praha 4, CZ

Barek Jiří prof. RNDr., Praha 9, CZ

(54) **Pracovní elektroda, coulometrický detektor a způsob výměny pracovního materiálu**

(22) 22.04.2013

(74) Inventia s.r.o., RNDr. Kateřina Hartvichová, Na Bělidle 3, Praha 5, 15000

(51) *G01P 5/02* (2006.01)

G01P 5/00 (2006.01)

G01P 5/14 (2006.01)

G01F 22/02 (2006.01)

G06F 19/00 (2006.01)

(11) 304455

(40) 05.11.2008

(21) **2007-294**

(73) Škoda Auto a. s., Mladá Boleslav, CZ

(72) Pavlíček Jan Ing., Mladá Boleslav, CZ

Bedřich Stanislav Ing., Mladá Boleslav, CZ

Hodač Miloš Ing., Kosmonosy, CZ

Mikšovský Petr Ing., Týn nad Vltavou, CZ

(54) **Rastrový anemometr**

(22) 23.04.2007

(51) *H01M 8/04* (2006.01)

C09K 5/20 (2006.01)

(11) 304454

(40) 12.05.2004

(21) **2003-3397**

(73) BASF AKTIENGESELLSCHAFT, Ludwigshafen, DE

(72) Wenderoth Bernd, Birkenau, DE

Dambach Stefan, Haßloch, DE

Meszaros Ladislaus, Mutterstadt, DE

Fidorra Uwe, Wachenheim, DE

(54) **Konzentrát proti zamrznutí, vodná kompozice chladicího prostředku a použití**
 (32) 13.06.2001
 (31) 10128530
 (33) DE
 (86) PCT/EP2002/006194
 (87) WO 2002/101848
 (22) 06.06.2002
 (74) JUDr. Otakar Švorčík, Hálkova 2, Praha 2, 12000

(51) **H03B 5/36** (2006.01)
H03B 5/04 (2006.01)

H03B 5/06 (2006.01)
 (11) 304463
 (40) 14.05.2014
 (21) **2013-349**
 (73) České vysoké učení technické v Praze - fakulta elektrotechnická, Praha 6, CZ
 (72) Foit Julius doc. Ing., Praha 6, CZ
 (54) **Oscilátor typu Butler s omezeným zatížením elektromechanického rezonátoru**
 (22) 13.05.2013
 (74) Ing. Hana Dušková, Na Kočově 180, Chotutice, 28103

Seznam majitelů udělených patent

(73)	(11)	(51)	(2006.01)	(73)	(11)	(51)	(2006.01)
Aarhus Universitet, Aarhus C, DK	304453	C 12 N 15/09	(2006.01)	Fyzikální ústav AV ČR, v.v.i., Praha 8 - Libeň, CZ	304458	C 09 K 11/08	(2006.01)
BASF AKTIENGESELLSCHAFT, Ludwigshafen, DE	304454	H 01 M 8/04	(2006.01)	Fyzikální ústav AV ČR, v.v.i., Praha 8 - Libeň, CZ	304459	C 09 K 11/08	(2006.01)
BRISTOL-MYERS SQUIBB COMPANY, Princeton, NJ, US	304451	C 07 K 14/705	(2006.01)	J. EBERSPÄCHER GMBH & CO., Esslingen, DE	304452	G 01 F 11/36	(2006.01)
CHLADÍRENSKÝ SERVIS JEDLIČKA s.r.o., Plzeň, CZ	304460	B 67 D 1/00	(2006.01)	Kvaegavlforeningen Dansire, Randers, DK	304453	C 12 N 15/09	(2006.01)
České vysoké učení technické v Praze - fakulta elektrotechnická, Praha 6, CZ	304463	H 03 B 5/36	(2006.01)	Masarykova univerzita, Brno, CZ	304464	G 01 N 27/26	(2006.01)
České vysoké učení technické v Praze, Fakulta jaderná a fyzikálně inženýrská, Praha 1, CZ	304458	C 09 K 11/08	(2006.01)	Plzeňský Prazdroj, a.s., Plzeň, CZ	304460	B 67 D 1/00	(2006.01)
České vysoké učení technické v Praze, Fakulta jaderná a fyzikálně inženýrská, Praha 1, CZ	304459	C 09 K 11/08	(2006.01)	Přírodovědecká fakulta Univerzity Karlovy v Praze, Praha 2, CZ	304462	G 01 N 27/42	(2006.01)
Dekonta, a. s., Stehelčevy, CZ	304461	B 09 C 1/06	(2006.01)	Rieter CZ s.r.o., Ústí nad Orlicí, CZ	304456	D 01 H 4/08	(2006.01)
Energovýzkum, spol. s r.o., Brno, CZ	304464	G 01 N 27/26	(2006.01)	SMITHKLINE BEECHAM P. L. C., Brentford, GB	304450	C 07 D 239/70	(2006.01)
EUROSIGNAL a.s., Mstětice, p. Zeleneč, CZ	304457	B 61 L 1/18	(2006.01)	Škoda Auto a. s., Mladá Boleslav, CZ	304455	G 01 P 5/02	(2006.01)
				Ústav chemických procesů AV ČR, v. v. i., Praha 6 – Lysolaje, CZ	304461	B 09 C 1/06	(2006.01)

Udělené evropské patenty

Evropský patentový úřad udělil následující evropské patenty s účinky pro Českou republiku. Tyto patenty mohou být zrušeny nebo zachovány v pozměněném znění Evropským patentovým úřadem v řízení o odporu. K tomu, aby nabyl evropský patent účinnosti na území České republiky, je třeba, aby byl Úřadu předložen ve stanovené lhůtě překlad patentového spisu do českého jazyka (§ 35c odst. 2 až 4 zákona č. 527/1990 Sb., v platném znění).

(97) EP 1347592	(47) 30.04.2014	(97) EP 1701420	(47) 30.04.2014	(97) EP 1863233	(47) 30.04.2014	(97) EP 1963561	(47) 30.04.2014
(97) EP 1387090	(47) 30.04.2014	(97) EP 1703339	(47) 30.04.2014	(97) EP 1866242	(47) 30.04.2014	(97) EP 1965256	(47) 30.04.2014
(97) EP 1410229	(47) 30.04.2014	(97) EP 1704094	(47) 30.04.2014	(97) EP 1867153	(47) 30.04.2014	(97) EP 1965577	(47) 30.04.2014
(97) EP 1413192	(47) 30.04.2014	(97) EP 1704926	(47) 30.04.2014	(97) EP 1867414	(47) 30.04.2014	(97) EP 1969283	(47) 30.04.2014
(97) EP 1419728	(47) 30.04.2014	(97) EP 1709750	(47) 30.04.2014	(97) EP 1868767	(47) 30.04.2014	(97) EP 1969778	(47) 30.04.2014
(97) EP 1452499	(47) 30.04.2014	(97) EP 1713645	(47) 30.04.2014	(97) EP 1868993	(47) 30.04.2014	(97) EP 1973525	(47) 30.04.2014
(97) EP 1464517	(47) 30.04.2014	(97) EP 1713792	(47) 30.04.2014	(97) EP 1871425	(47) 30.04.2014	(97) EP 1973974	(47) 30.04.2014
(97) EP 1478242	(47) 30.04.2014	(97) EP 1714098	(47) 30.04.2014	(97) EP 1874910	(47) 30.04.2014	(97) EP 1977695	(47) 30.04.2014
(97) EP 1478648	(47) 30.04.2014	(97) EP 1716488	(47) 30.04.2014	(97) EP 1878584	(47) 30.04.2014	(97) EP 1979918	(47) 30.04.2014
(97) EP 1479190	(47) 30.04.2014	(97) EP 1717362	(47) 30.04.2014	(97) EP 1879370	(47) 30.04.2014	(97) EP 1981829	(47) 30.04.2014
(97) EP 1483934	(47) 30.04.2014	(97) EP 1725632	(47) 30.04.2014	(97) EP 1884318	(47) 30.04.2014	(97) EP 1981964	(47) 30.04.2014
(97) EP 1485223	(47) 30.04.2014	(97) EP 1727515	(47) 30.04.2014	(97) EP 1886287	(47) 30.04.2014	(97) EP 1982470	(47) 30.04.2014
(97) EP 1488070	(47) 30.04.2014	(97) EP 1729756	(47) 30.04.2014	(97) EP 1886811	(47) 30.04.2014	(97) EP 1984096	(47) 30.04.2014
(97) EP 1489816	(47) 30.04.2014	(97) EP 1730582	(47) 30.04.2014	(97) EP 1887105	(47) 30.04.2014	(97) EP 1984191	(47) 30.04.2014
(97) EP 1489927	(47) 30.04.2014	(97) EP 1741685	(47) 30.04.2014	(97) EP 1891482	(47) 30.04.2014	(97) EP 1984337	(47) 30.04.2014
(97) EP 1500151	(47) 30.04.2014	(97) EP 1748771	(47) 30.04.2014	(97) EP 1893958	(47) 30.04.2014	(97) EP 1991278	(47) 30.04.2014
(97) EP 1500262	(47) 30.04.2014	(97) EP 1750399	(47) 30.04.2014	(97) EP 1897699	(47) 30.04.2014	(97) EP 1992057	(47) 30.04.2014
(97) EP 1505344	(47) 30.04.2014	(97) EP 1750907	(47) 30.04.2014	(97) EP 1899586	(47) 30.04.2014	(97) EP 1992352	(47) 30.04.2014
(97) EP 1506301	(47) 30.04.2014	(97) EP 1751482	(47) 30.04.2014	(97) EP 1904712	(47) 30.04.2014	(97) EP 1992960	(47) 30.04.2014
(97) EP 1506458	(47) 30.04.2014	(97) EP 1751852	(47) 30.04.2014	(97) EP 1906092	(47) 30.04.2014	(97) EP 1993771	(47) 30.04.2014
(97) EP 1511724	(47) 30.04.2014	(97) EP 1753761	(47) 30.04.2014	(97) EP 1907508	(47) 30.04.2014	(97) EP 1994138	(47) 30.04.2014
(97) EP 1519928	(47) 30.04.2014	(97) EP 1755955	(47) 30.04.2014	(97) EP 1907655	(47) 30.04.2014	(97) EP 1994187	(47) 30.04.2014
(97) EP 1520917	(47) 30.04.2014	(97) EP 1756284	(47) 30.04.2014	(97) EP 1907706	(47) 30.04.2014	(97) EP 1995598	(47) 30.04.2014
(97) EP 1522744	(47) 30.04.2014	(97) EP 1756852	(47) 30.04.2014	(97) EP 1907736	(47) 30.04.2014	(97) EP 1996106	(47) 30.04.2014
(97) EP 1527242	(47) 30.04.2014	(97) EP 1756968	(47) 30.04.2014	(97) EP 1908173	(47) 30.04.2014	(97) EP 1996146	(47) 30.04.2014
(97) EP 1532253	(47) 30.04.2014	(97) EP 1761743	(47) 19.03.2014	(97) EP 1909730	(47) 30.04.2014	(97) EP 1996230	(47) 30.04.2014
(97) EP 1537579	(47) 30.04.2014	(97) EP 1769026	(47) 30.04.2014	(97) EP 1909867	(47) 30.04.2014	(97) EP 1996613	(47) 30.04.2014
(97) EP 1540053	(47) 30.04.2014	(97) EP 1769343	(47) 30.04.2014	(97) EP 1909985	(47) 30.04.2014	(97) EP 1998150	(47) 30.04.2014
(97) EP 1544434	(47) 30.04.2014	(97) EP 1771485	(47) 30.04.2014	(97) EP 1912197	(47) 30.04.2014	(97) EP 1999299	(47) 30.04.2014
(97) EP 1545211	(47) 30.04.2014	(97) EP 1776561	(47) 30.04.2014	(97) EP 1915245	(47) 30.04.2014	(97) EP 1999544	(47) 30.04.2014
(97) EP 1552625	(47) 30.04.2014	(97) EP 1779136	(47) 30.04.2014	(97) EP 1916288	(47) 30.04.2014	(97) EP 2001150	(47) 30.04.2014
(97) EP 1558128	(47) 30.04.2014	(97) EP 1781170	(47) 30.04.2014	(97) EP 1916463	(47) 30.04.2014	(97) EP 2004136	(47) 30.04.2014
(97) EP 1559422	(47) 30.04.2014	(97) EP 1785713	(47) 30.04.2014	(97) EP 1919371	(47) 30.04.2014	(97) EP 2004344	(47) 30.04.2014
(97) EP 1563203	(47) 30.04.2014	(97) EP 1786261	(47) 30.04.2014	(97) EP 1920055	(47) 30.04.2014	(97) EP 2005987	(47) 30.04.2014
(97) EP 1565482	(47) 30.04.2014	(97) EP 1786958	(47) 30.04.2014	(97) EP 1921656	(47) 30.04.2014	(97) EP 2006367	(47) 30.04.2014
(97) EP 1568235	(47) 30.04.2014	(97) EP 1787052	(47) 30.04.2014	(97) EP 1921996	(47) 30.04.2014	(97) EP 2011452	(47) 30.04.2014
(97) EP 1572229	(47) 30.04.2014	(97) EP 1789459	(47) 30.04.2014	(97) EP 1926599	(47) 30.04.2014	(97) EP 2012474	(47) 30.04.2014
(97) EP 1572405	(47) 30.04.2014	(97) EP 1791720	(47) 30.04.2014	(97) EP 1926645	(47) 30.04.2014	(97) EP 2016932	(47) 30.04.2014
(97) EP 1573016	(47) 30.04.2014	(97) EP 1791939	(47) 30.04.2014	(97) EP 1928791	(47) 30.04.2014	(97) EP 2022299	(47) 30.04.2014
(97) EP 1581114	(47) 30.04.2014	(97) EP 1798294	(47) 30.04.2014	(97) EP 1929343	(47) 30.04.2014	(97) EP 2022497	(47) 30.04.2014
(97) EP 1581257	(47) 30.04.2014	(97) EP 1802193	(47) 30.04.2014	(97) EP 1931093	(47) 30.04.2014	(97) EP 2023779	(47) 30.04.2014
(97) EP 1582029	(47) 30.04.2014	(97) EP 1803236	(47) 30.04.2014	(97) EP 1931247	(47) 30.04.2014	(97) EP 2024368	(47) 30.04.2014
(97) EP 1590502	(47) 30.04.2014	(97) EP 1803525	(47) 30.04.2014	(97) EP 1931910	(47) 30.04.2014	(97) EP 2027153	(47) 30.04.2014
(97) EP 1596716	(47) 30.04.2014	(97) EP 1805265	(47) 30.04.2014	(97) EP 1932665	(47) 30.04.2014	(97) EP 2027361	(47) 30.04.2014
(97) EP 1607237	(47) 30.04.2014	(97) EP 1805377	(47) 30.04.2014	(97) EP 1932900	(47) 30.04.2014	(97) EP 2027417	(47) 30.04.2014
(97) EP 1608353	(47) 30.04.2014	(97) EP 1805772	(47) 30.04.2014	(97) EP 1935214	(47) 30.04.2014	(97) EP 2030629	(47) 30.04.2014
(97) EP 1609651	(47) 30.04.2014	(97) EP 1806147	(47) 30.04.2014	(97) EP 1936642	(47) 30.04.2014	(97) EP 2031693	(47) 30.04.2014
(97) EP 1615528	(47) 30.04.2014	(97) EP 1807944	(47) 30.04.2014	(97) EP 1938611	(47) 30.04.2014	(97) EP 2032616	(47) 30.04.2014
(97) EP 1619270	(47) 30.04.2014	(97) EP 1812043	(47) 30.04.2014	(97) EP 1938976	(47) 30.04.2014	(97) EP 2033056	(47) 30.04.2014
(97) EP 1619455	(47) 30.04.2014	(97) EP 1812257	(47) 30.04.2014	(97) EP 1940267	(47) 30.04.2014	(97) EP 2036112	(47) 30.04.2014
(97) EP 1623170	(47) 30.04.2014	(97) EP 1812677	(47) 30.04.2014	(97) EP 1941178	(47) 30.04.2014	(97) EP 2037177	(47) 30.04.2014
(97) EP 1629363	(47) 30.04.2014	(97) EP 1819241	(47) 30.04.2014	(97) EP 1943336	(47) 30.04.2014	(97) EP 2041605	(47) 30.04.2014
(97) EP 1635154	(47) 30.04.2014	(97) EP 1825481	(47) 30.04.2014	(97) EP 1943976	(47) 30.04.2014	(97) EP 2044204	(47) 30.04.2014
(97) EP 1644417	(47) 30.04.2014	(97) EP 1826881	(47) 30.04.2014	(97) EP 1946735	(47) 30.04.2014	(97) EP 2046469	(47) 30.04.2014
(97) EP 1660214	(47) 30.04.2014	(97) EP 1828218	(47) 30.04.2014	(97) EP 1947251	(47) 30.04.2014	(97) EP 2046870	(47) 30.04.2014
(97) EP 1663813	(47) 30.04.2014	(97) EP 1828741	(47) 30.04.2014	(97) EP 1948254	(47) 30.04.2014	(97) EP 2047269	(47) 30.04.2014
(97) EP 1665416	(47) 30.04.2014	(97) EP 1829160	(47) 30.04.2014	(97) EP 1949308	(47) 30.04.2014	(97) EP 2047709	(47) 30.04.2014
(97) EP 1670440	(47) 30.04.2014	(97) EP 1830140	(47) 30.04.2014	(97) EP 1949566	(47) 30.04.2014	(97) EP 2049357	(47) 30.04.2014
(97) EP 1676150	(47) 30.04.2014	(97) EP 1830651	(47) 30.04.2014	(97) EP 1951439	(47) 30.04.2014	(97) EP 2053125	(47) 30.04.2014
(97) EP 1679302	(47) 30.04.2014	(97) EP 1834365	(47) 30.04.2014	(97) EP 1953146	(47) 30.04.2014	(97) EP 2053920	(47) 30.04.2014
(97) EP 1680134	(47) 30.04.2014	(97) EP 1838897	(47) 30.04.2014	(97) EP 1954470	(47) 30.04.2014	(97) EP 2055434	(47) 30.04.2014
(97) EP 1682626	(47) 30.04.2014	(97) EP 1845803	(47) 30.04.2014	(97) EP 1955716	(47) 30.04.2014	(97) EP 2059336	(47) 30.04.2014
(97) EP 1685535	(47) 30.04.2014	(97) EP 1846469	(47) 30.04.2014	(97) EP 1957597	(47) 30.04.2014	(97) EP 2062049	(47) 30.04.2014
(97) EP 1690189	(47) 30.04.2014	(97) EP 1847672	(47) 30.04.2014	(97) EP 1957656	(47) 30.04.2014	(97) EP 2063930	(47) 30.04.2014
(97) EP 1692710	(47) 30.04.2014	(97) EP 1850797	(47) 30.04.2014	(97) EP 1957997	(47) 30.04.2014	(97) EP 2065977	(47) 30.04.2014
(97) EP 1692852	(47) 30.04.2014	(97) EP 1851063	(47) 30.04.2014	(97) EP 1958112	(47) 30.04.2014	(97) EP 2066874	(47) 30.04.2014
(97) EP 1693411	(47) 30.04.2014	(97) EP 1851131	(47) 30.04.2014	(97) EP 1963172	(47) 30.04.2014	(97) EP 2068526	(47) 30.04.2014
(97) EP 1695210	(47) 30.04.2014	(97) EP 1851539	(47) 30.04.2014	(97) EP 1963233	(47) 30.04.2014	(97) EP 2068943	(47) 30.04.2014

(97) EP 2578732	(47) 30.04.2014	(97) EP 2590931	(47) 30.04.2014	(97) EP 2600358	(47) 30.04.2014	(97) EP 2622118	(47) 30.04.2014
(97) EP 2578798	(47) 30.04.2014	(97) EP 2590945	(47) 30.04.2014	(97) EP 2601196	(47) 30.04.2014	(97) EP 2623070	(47) 30.04.2014
(97) EP 2579494	(47) 30.04.2014	(97) EP 2591271	(47) 30.04.2014	(97) EP 2601240	(47) 30.04.2014	(97) EP 2623994	(47) 30.04.2014
(97) EP 2579762	(47) 30.04.2014	(97) EP 2591590	(47) 30.04.2014	(97) EP 2601339	(47) 30.04.2014	(97) EP 2627960	(47) 30.04.2014
(97) EP 2579763	(47) 30.04.2014	(97) EP 2591731	(47) 30.04.2014	(97) EP 2601429	(47) 30.04.2014	(97) EP 2628652	(47) 30.04.2014
(97) EP 2579911	(47) 30.04.2014	(97) EP 2591897	(47) 30.04.2014	(97) EP 2601471	(47) 30.04.2014	(97) EP 2629057	(47) 30.04.2014
(97) EP 2580258	(47) 30.04.2014	(97) EP 2592519	(47) 30.04.2014	(97) EP 2601752	(47) 30.04.2014	(97) EP 2631591	(47) 30.04.2014
(97) EP 2580475	(47) 30.04.2014	(97) EP 2592673	(47) 30.04.2014	(97) EP 2602793	(47) 30.04.2014	(97) EP 2633028	(47) 30.04.2014
(97) EP 2580510	(47) 30.04.2014	(97) EP 2592928	(47) 30.04.2014	(97) EP 2603625	(47) 30.04.2014	(97) EP 2633117	(47) 30.04.2014
(97) EP 2580899	(47) 30.04.2014	(97) EP 2593013	(47) 30.04.2014	(97) EP 2604451	(47) 30.04.2014	(97) EP 2634207	(47) 30.04.2014
(97) EP 2581767	(47) 30.04.2014	(97) EP 2593048	(47) 30.04.2014	(97) EP 2605923	(47) 30.04.2014	(97) EP 2636555	(47) 30.04.2014
(97) EP 2582274	(47) 30.04.2014	(97) EP 2593149	(47) 30.04.2014	(97) EP 2605925	(47) 30.04.2014	(97) EP 2636561	(47) 30.04.2014
(97) EP 2582466	(47) 30.04.2014	(97) EP 2593188	(47) 30.04.2014	(97) EP 2605963	(47) 30.04.2014	(97) EP 2636780	(47) 30.04.2014
(97) EP 2582520	(47) 30.04.2014	(97) EP 2593498	(47) 30.04.2014	(97) EP 2605968	(47) 30.04.2014	(97) EP 2636933	(47) 30.04.2014
(97) EP 2582563	(47) 30.04.2014	(97) EP 2594041	(47) 30.04.2014	(97) EP 2606172	(47) 30.04.2014	(97) EP 2639012	(47) 30.04.2014
(97) EP 2582648	(47) 30.04.2014	(97) EP 2594089	(47) 30.04.2014	(97) EP 2606981	(47) 30.04.2014	(97) EP 2639459	(47) 30.04.2014
(97) EP 2582762	(47) 30.04.2014	(97) EP 2594209	(47) 30.04.2014	(97) EP 2607615	(47) 30.04.2014	(97) EP 2639563	(47) 30.04.2014
(97) EP 2583273	(47) 30.04.2014	(97) EP 2594344	(47) 30.04.2014	(97) EP 2610881	(47) 30.04.2014	(97) EP 2641070	(47) 30.04.2014
(97) EP 2583935	(47) 30.04.2014	(97) EP 2594473	(47) 30.04.2014	(97) EP 2611524	(47) 30.04.2014	(97) EP 2641696	(47) 30.04.2014
(97) EP 2583950	(47) 30.04.2014	(97) EP 2594510	(47) 30.04.2014	(97) EP 2611556	(47) 30.04.2014	(97) EP 2644301	(47) 30.04.2014
(97) EP 2584157	(47) 30.04.2014	(97) EP 2594696	(47) 30.04.2014	(97) EP 2612030	(47) 30.04.2014	(97) EP 2645256	(47) 30.04.2014
(97) EP 2584269	(47) 30.04.2014	(97) EP 2594789	(47) 30.04.2014	(97) EP 2613155	(47) 30.04.2014	(97) EP 2648851	(47) 30.04.2014
(97) EP 2584358	(47) 30.04.2014	(97) EP 2595493	(47) 30.04.2014	(97) EP 2613251	(47) 30.04.2014	(97) EP 2652816	(47) 30.04.2014
(97) EP 2585692	(47) 30.04.2014	(97) EP 2595721	(47) 30.04.2014	(97) EP 2613444	(47) 30.04.2014	(97) EP 2653354	(47) 30.04.2014
(97) EP 2585751	(47) 30.04.2014	(97) EP 2595843	(47) 30.04.2014	(97) EP 2613941	(47) 30.04.2014	(97) EP 2653703	(47) 30.04.2014
(97) EP 2585754	(47) 30.04.2014	(97) EP 2595890	(47) 30.04.2014	(97) EP 2614324	(47) 30.04.2014	(97) EP 2654328	(47) 30.04.2014
(97) EP 2586063	(47) 30.04.2014	(97) EP 2596408	(47) 30.04.2014	(97) EP 2614661	(47) 30.04.2014	(97) EP 2655126	(47) 30.04.2014
(97) EP 2586344	(47) 30.04.2014	(97) EP 2596835	(47) 30.04.2014	(97) EP 2615002	(47) 30.04.2014	(97) EP 2659731	(47) 30.04.2014
(97) EP 2586419	(47) 30.04.2014	(97) EP 2597106	(47) 30.04.2014	(97) EP 2617302	(47) 30.04.2014	(97) EP 2661736	(47) 30.04.2014
(97) EP 2586493	(47) 30.04.2014	(97) EP 2597205	(47) 30.04.2014	(97) EP 2617307	(47) 30.04.2014	(97) EP 2668080	(47) 30.04.2014
(97) EP 2586924	(47) 30.04.2014	(97) EP 2597263	(47) 30.04.2014	(97) EP 2617659	(47) 30.04.2014	(97) EP 2671804	(47) 30.04.2014
(97) EP 2588147	(47) 30.04.2014	(97) EP 2597302	(47) 30.04.2014	(97) EP 2617986	(47) 30.04.2014	(97) EP 2678086	(47) 30.04.2014
(97) EP 2588334	(47) 30.04.2014	(97) EP 2598284	(47) 30.04.2014	(97) EP 2617987	(47) 30.04.2014	(97) EP 2678208	(47) 30.04.2014
(97) EP 2588538	(47) 30.04.2014	(97) EP 2598317	(47) 30.04.2014	(97) EP 2617997	(47) 30.04.2014	(97) EP 2678935	(47) 30.04.2014
(97) EP 2588796	(47) 30.04.2014	(97) EP 2598611	(47) 30.04.2014	(97) EP 2618305	(47) 30.04.2014		
(97) EP 2590724	(47) 30.04.2014	(97) EP 2598842	(47) 30.04.2014	(97) EP 2620529	(47) 30.04.2014		

Zveřejněné překlady evropských patentových spisů

U následujících udělených evropských patentů s účinky pro Českou republiku byl majitelem předložen překlad patentového spisu do českého jazyka (§ 35c odst. 2 až 4 zákona č. 527/1990 Sb., v platném znění). Údaje jsou řazeny vzestupně podle čísel evropských patentů.

(97) EP 1456132		Von Felten, Dominik, CH-5000 Aarau, CH	
(47) 22.01.2014			
(97) 03.07.2003		(54) Způsobu stanovení míry tuhosti půdy/zeminy a zařízení na zhutnění zeminy	
(51) C02F 1/46	(2006.01)	(74) PATENTSERVIS Praha a.s., Na Podkovce 281/10, Praha 4, 14700	
C02F 1/58	(2006.01)		
C02F 5/02	(2006.01)		
C02F 1/00	(2006.01)		
C02F 1/66	(2006.01)		
(96) 19.12.2002		(97) EP 1567307	
(96) 02794360.4		(47) 08.01.2014	
(73) Aquatech International Corporation, Canonsburg, PA 15317, US		(97) 21.05.2004	
(72) CHIDAMBARAN, Ravi, Canonsburg, PA 15317, US		(51) B25B 23/04	(2006.01)
RAINA, Pavan, Pune 411 007, IN		B25C 1/00	(2006.01)
SHARMA, Devesh, Washington, PA 15301, US		(96) 07.11.2003	
(54) Způsob odstranění iontů frakcionací		(96) 03775008.0	
(32) 343323 P		(73) SIMPSON STRONG-TIE COMPANY, INC., Pleasanton, CA 94588, US	
(31) 20.12.2001		(72) HABERMEHL, Lyle, G., Gallatin, TN 37066, US	
(33) US		HABERMEHL, Brandon, Lyle, Gallatin, TN 37066, US	
(86) PCT/US2002/041062		HALE, Troy, D., Hendersonville, TN 37075, US	
(87) WO 2003/053859		(54) Dělení tělo s nosovou částí pro šroubování shromážděných šroubů	
(74) PATENTSERVIS Praha a.s., Na Podkovce 281/10, Praha 4, 14700		(32) 291248	
		(31) 08.11.2002	
(97) EP 1516961		(33) US	
(47) 25.12.2013		(86) PCT/CA2003/001725	
(97) 23.03.2005		(87) WO 2004/041481	
(51) E01C 19/28	(2006.01)	(74) Traplová Hakr Kubát, advokátní a patentová kancelář, Ing. Jan Kubát, Přístavní 24, Praha 7, 17000	
E02D 3/046	(2006.01)		
(96) 19.09.2003		(97) EP 1609518	
(96) 03405688.7		(47) 18.12.2013	
(73) Ammann Schweiz AG, 4900 Langenthal, CH		(97) 05.08.2004	
(72) Anderegg, Roland, Dr., CH-4600 Olten, CH		(51) B01D 39/16	(2006.01)
Drees, Ulrich, D-59063 Hamm, DE		(96) 21.10.2003	
Kuban, Andreas, D-53332 Bornheim, DE		(96) 03769912.1	
		(73) NITTETSU MINING CO., LTD., Tokyo 100-8377, JP	

(72) AGAWA, Setsuo, c/o Nittetsu Mining Co., Ltd, Nishitama-gun, Tokyo 190-0182, JP
NAKANISHI, Koji, c/o Nittetsu Mining Co., Ltd, Nishitama-gun, Tokyo 190-0182, JP
ICHIHARA, Yoshinori, c/o Nittetsu Mining Co., Ltd, Shimotsuga-gun, Tochigi 329-0114, JP

(54) **Filtrační prvek a způsob jeho výroby**

(32) 2002372978

(31) 24.12.2002

(33) JP

(86) PCT/JP2003/013433

(87) WO 2004/064981

(74) Čermák a spol., JUDr. Karel Čermák, Elišky Peškové 15/735, Praha 5, 15000

(97) **EP 1706032**

(47) 08.01.2014

(97) 04.08.2005

(51) **A61B 5/15** (2006.01)

(96) 21.01.2005

(96) 05700095.2

(73) MEDIGARD LIMITED, Main Beach, Queensland 4217, AU

(72) CHANNER, Don, Main Beach, Queensland 4217, AU

RODD, Aaron, Burleigh Waters, Queensland 4220, AU

(54) **Vylepšené zařízení pro odběr krve**

(32) 2004900310

(31) 23.01.2004

(33) AU

(86) PCT/AU2005/000063

(87) WO 2005/070292

(74) Společná advokátní kancelář Všetečka Zelený Švorčík Kalenský a partneři, JUDr. Michal Havlík, Hálkova 2, Praha 2, 12000

(97) **EP 1726348**

(47) 01.01.2014

(97) 29.11.2006

(51) **B01D 46/00** (2006.01)

B01D 46/10 (2006.01)

B01D 46/12 (2006.01)

B01D 46/52 (2006.01)

F24F 13/28 (2006.01)

(96) 05.05.2006

(96) 06009286.3

(73) Handte Umwelttechnik GmbH, 78532 Tuttlingen, DE

TRUMPF Werkzeugmaschinen GmbH + Co. KG, 71254 Ditzingen, DE

(72) Handte, Jacob, 8274 Gottlieben, CH

Meyer, Ingo, 88131 Lindau, DE

(54) **Filtrační jednotka a filtrační prvek**

(32) 202005008255 U

(31) 25.05.2005

(33) DE

(74) UNIPATENT, Ing. Jiří Chlustina, Jana Masaryka 43- 47, Praha 2, 12000

(97) **EP 1791853**

(47) 26.02.2014

(97) 26.01.2006

(51) **C12N 9/18** (2006.01)

A23L 1/27 (2006.01)

C11B 3/00 (2006.01)

A23K 1/165 (2006.01)

A23L 1/227 (2006.01)

(96) 14.06.2005

(96) 05762779.6

(73) DSM IP Assets B.V., 6411 TE Heerlen, NL

(72) LAM, David, San Marcos, CA 92078, US

WEINER, David, Del Mar, CA 92014, US

HITCHMAN, Timothy, San Diego, CA 92109, US

BARTON, Nelson Robert, San Diego, CA 92131, US

BURK, Mark J., San Diego, CA 92130, US

(54) **Kompozice a způsoby enzymatického odbarvení chlorofylu**

(32) 580447 P

(31) 16.06.2004

(33) US

(86) PCT/US2005/020866

(87) WO 2006/009676

(74) TRAPLOVÁ HAKR KUBÁT Advokátní a patentová kancelář, Ing. Eduard Hakr, Přístavní 24, Praha 7, 17000

(97) **EP 1807842**

(47) 11.12.2013

(97) 27.04.2006

(51) **G21C 17/028** (2006.01)

G01N 1/22 (2006.01)

G01N 1/10 (2006.01)

(96) 13.10.2005

(96) 05806612.7

(73) AREVA GmbH, 91052 Erlangen, DE

(72) HILL, Axel, 64589 Stockstadt, DE

ECKARDT, Bernd, 63486 Bruchköbel, DE

(54) **Způsob a systém odebrání vzorku z atmosféry z bezpečnostní nádrže reaktoru jaderného zařízení**

(32) 102004050308

(31) 14.10.2004

(33) DE

(86) PCT/EP2005/011024

(87) WO 2006/042691

(74) Čermák a spol., JUDr. Karel Čermák, Elišky Peškové 15/735, Praha 5, 15000

(97) **EP 1829874**

(47) 12.02.2014

(97) 29.06.2006

(51) **C07D 471/04** (2006.01)

A61K 31/437 (2006.01)

A61K 31/4375 (2006.01)

A61P 1/00 (2006.01)

A61P 1/04 (2006.01)

A61P 1/12 (2006.01)

(96) 21.12.2005

(96) 05820106.2

(73) ONO PHARMACEUTICAL CO., LTD., Osaka-shi, Osaka 541-8526, JP

(72) MANAKO, Junichiro c/o ONO PHARMACEUTICAL CO. LTD., Osaka 6188585, JP

KAGAMIISHI, Yoshifumi, Osaka 6188585, JP

KATO, Masashi c/o ONO PHARMACEUTICAL CO., LTD., Osaka 6188585, JP

OHMOTO, Kazuyuki, Osaka 6188585, JP

(54) **Tricyklické sloučeniny a jejich použití**

(32) 2004371033, 2005261914

(31) 22.12.2004, 09.09.2005

(33) JP, JP

(86) PCT/JP2005/023450

(87) WO 2006/068164

(74) Čermák a spol., JUDr. Karel Čermák, Elišky Peškové 735/16, Praha 5, 15000

(97) **EP 1913661**

(47) 15.01.2014

(97) 22.02.2007

(51) **H01R 13/652** (2006.01)

H01R 13/648 (2006.01)

(96) 12.07.2006

(96) 06762550.9

(73) Anton Hummel Verwaltungs-GmbH, 79183 Waldkirch, DE

(72) BARTHOLOMÁ, Mario, 79297 Winden, DE

ZÜGEL, Fritz, 79183 Waldkirch, DE

HOCH, Achim, 79183 Waldkirch, DE

(54) **Zásuvka s objímkou a s izolačním korpusem**

(32) 202005012756 U

(31) 12.08.2005

(33) DE

(86) PCT/EP2006/006810

(87) WO 2007/019918

(74) PATENTSERVIS Praha a.s., Na Podkovce 281/10, Praha 4, 14700

(97) **EP 1918151**

(47) 22.01.2014

(97) 07.05.2008

(51) **B60K 15/063** (2006.01)

	<i>E01H 1/00</i>	(2006.01)	(86)	PCT/SE2007/000391	
	<i>B60K 15/07</i>	(2006.01)	(87)	WO 2007/123467	
	<i>B65F 3/00</i>	(2006.01)	(74)	Traplová Hakr Kubát, advokátní a patentová kancelář, Ing. Eduard Hakr, Přístavní 24, Praha 7, 17000	
(96)	<i>F16H 3/00</i>	(2006.01)			
(96)	12.10.2007				
(96)	07020013.4				
(73)	DULEVO INTERNATIONAL S.p.A., 43012 Fontanellato (PR), IT		(97)	EP 2041011	
(72)	Tagliaferri, Fabrizio, Dr. Ing., 43030 Trecasali (Parma), IT		(47)	25.12.2013	
(54)	Vozidlo s vlastním pohonem k čištění komunikací		(97)	24.01.2008	
(32)	MI20072094		(51)	<i>B25J 15/06</i>	(2006.01)
(31)	31.10.2006			<i>B65H 19/12</i>	(2006.01)
(33)	IT		(96)	28.06.2007	
(74)	PATENTSERVIS Praha a.s., Na Podkovce 281/10, Praha 4, 14700		(96)	07805672.8	
			(73)	A. CELLI NONWOVENS S.p.A., 55016 Porcari Lucca, IT	
(97)	EP 1952053		(72)	BARSAACCHI, Fernando, I-55016 Porcari, Lucca, IT	
(47)	05.03.2014		(54)	Robot pro manipulaci s rolemi	
(97)	24.05.2007		(32)	PCT/IT2006/000537	
(51)	<i>F16N 7/12</i>	(2006.01)	(31)	17.07.2006	
	<i>F16N 13/18</i>	(2006.01)	(33)	IT	
	<i>B61F 17/08</i>	(2006.01)	(86)	PCT/IT2007/000460	
	<i>B61F 17/24</i>	(2006.01)	(87)	WO 2008/010251	
	<i>F16C 33/10</i>	(2006.01)	(74)	Společná advokátní kancelář Všetěčka Zelený Švorčík Kalenský a partneři, JUDr. Michal Havlík, Hálkova 2, Praha 2, 12000	
(96)	31.07.2006				
(96)	06789143.2		(97)	EP 2045560	
(73)	Magnus Division of LV Ventures, Inc., Fremont NE 68026, US		(47)	04.12.2013	
(72)	MACKLIN, John, Fremont, NE 68025, US		(97)	08.04.2009	
	FOSTER, Robert B., Erie, Pennsylvania 16505, US		(51)	<i>F41A 3/66</i>	(2006.01)
	BIEN, Paul, Downers Grove, IL 60515, US			F41A 19/15	(2006.01)
(54)	Způsob a zařízení ke zlepšení přívodu oleje knotového mazacího systému nosného ložiska trakčního motoru lokomotivy			F41A 11/02	(2006.01)
(32)	284635, 336039		(96)	01.10.2008	
(31)	21.11.2005, 20.01.2006		(96)	08165583.9	
(33)	US, US		(73)	FABBRICA D'ARMI PIETRO BERETTA S.p.A., 25063 Gardone Val Trompia (BS), IT	
(86)	PCT/US2006/030007		(72)	Zedrosser, Ulrich, 4400, STEYR, AT	
(87)	WO 2007/058687		(54)	Střelná zbraň s odnímatelným modulem spoušťové skupiny	
(74)	Pavel Reichel & kol., Pavel Reichel, Záhřebská 30, Praha 2, 12000		(32)	MI20071912	
			(31)	04.10.2007	
			(33)	IT	
(97)	EP 1955370		(74)	Čermák a spol., JUDr. Karel Čermák, Elišky Peškové 735/16, Praha 5, 15000	
(47)	08.01.2014				
(97)	24.05.2007				
(51)	<i>H01L 21/68</i>	(2006.01)			
	<i>C09J 7/02</i>	(2006.01)			
(96)	06.11.2006		(97)	EP 2069664	
(96)	06819273.1		(47)	24.07.2013	
(73)	tesa SE, 20253 Hamburg, DE		(97)	20.03.2008	
(72)	KEITE-TELGEBÜSCHER, Klaus, 22529 Hamburg, DE		(51)	<i>F16K 25/04</i>	(2006.01)
	UTESCH, Nils, 201107 Shanghai, CN			<i>F16K 47/08</i>	(2006.01)
	ZÖLLNER, Stephan, 21244 Buchholz /Nordheide, DE			<i>F16K 47/10</i>	(2006.01)
	KRAWINKEL, Thorsten, 22457 Hamburg, DE		(96)	14.09.2007	
(54)	Způsob zpracování plátku		(96)	07804298.3	
(32)	102005055769		(73)	IMI Vision Limited, Brighouse, West Yorkshire HD6 4LX, GB	
(31)	21.11.2005		(72)	STEPANOV, Eugene, Osseo, MN 55369, US	
(33)	DE			GOULET, Douglas, Hannover, MN 55341, US	
(86)	PCT/EP2006/068140			HUNTER, John, Rogers, MN 55374, US	
(87)	WO 2007/057318		(54)	Zlepšení v řízení médií	
(74)	KOREJZOVÁ & SPOL., v.o.s., JUDr. Petra Korejzová, Korunní 810/104E, Praha 10 - Vinohrady, 10100		(32)	0618165	
			(31)	15.09.2006	
			(33)	GB	
(97)	EP 2015977		(86)	PCT/GB2007/003512	
(47)	15.01.2014		(87)	WO 2008/032101	
(97)	01.11.2007		(74)	Společná advokátní kancelář Všetěčka Zelený Švorčík Kalenský a partneři, JUDr. Michal Havlík, Hálkova 2, Praha 2, 12000	
(51)	<i>B62D 1/187</i>	(2006.01)			
	<i>B60R 21/00</i>	(2006.01)			
	<i>B60R 21/05</i>	(2006.01)			
	<i>B62D 1/19</i>	(2006.01)			
(96)	24.04.2007		(97)	EP 2078010	
(96)	07748056.4		(47)	29.01.2014	
(73)	Livsafte AB, 263 51 Höganäs, SE		(97)	10.07.2008	
(72)	LINDQUIST, Mats, S-462 42 Vänersborg, SE		(51)	<i>C07D 403/04</i>	(2006.01)
(54)	Nosný systém pro nesení volantů			<i>C07D 403/14</i>	(2006.01)
(32)	0600895			<i>C07D 471/18</i>	(2006.01)
(31)	25.04.2006			<i>C07D 491/14</i>	(2006.01)
(33)	SE			<i>A61K 31/4196</i>	(2006.01)
				<i>A61P 19/00</i>	(2006.01)
				<i>A61P 35/00</i>	(2006.01)
				<i>C07D 401/14</i>	(2006.01)
				<i>C07D 405/14</i>	(2006.01)
				<i>C07D 417/04</i>	(2006.01)
				<i>C07D 417/14</i>	(2006.01)

- (96) C07D 451/04 (2006.01)
 (96) C07D 471/04 (2006.01)
 (96) C07D 487/04 (2006.01)
 (96) C07D 487/10 (2006.01)
 (96) C07D 491/04 (2006.01)
 (96) C07D 491/20 (2006.01)
 (96) C07D 495/04 (2006.01)
 (96) C07D 519/00 (2006.01)
- (96) 29.12.2007
 (96) 07870107.5
- (73) Rigel Pharmaceuticals, Inc., South San Francisco, CA 94080, US
 (72) GOFF, Dane, South San Francisco, California 94080, US
 ZHANG, Jing, South San Francisco, California 94080, US
 SINGH, Rajinder, South San Francisco, California 94080, US
 HOLLAND, Sacha, South San Francisco, California 94080, US
 YU, Jiaxin, South San Francisco, California 94080, US
 HECKRODT, Thilo, South San Francisco, California 94080, US
 DING, Pingyu, South San Francisco, California 94080, US
 LITVAK, Joane, South San Francisco, California 94080, US
- (54) **Polycyklické heteroaryl-substituované triazoly a jejich použití jako inhibitory Axl**
- (32) 882850 P, 895400 P, 970931 P
 (31) 29.12.2006, 16.03.2007, 07.09.2007
 (33) US, US, US
 (86) PCT/US2007/089177
 (87) WO 2008/083367
 (74) Traplová Hakr Kubát, advokátní a patentová kancelář, Ing. Eduard Hakr, Přístavní 24, Praha 7, 17000
-
- (97) **EP 2079545**
 (47) 06.11.2013
 (97) 27.03.2008
 (51) **B01J 21/12** (2006.01)
H01M 4/90 (2006.01)
 (96) 24.09.2007
 (96) 07843033.7
 (73) Bar-Ilan University, 52900 Ramat Gan, IL
 (72) ZABAN, Arie, 60850 Shoham, IL
 KHASIN, Ernst, E., 76305 Rehovot, IL
- (54) **Porézní klastry práškového stříbra aktivované oxidem zirkoničtým pro použití jako katalyzátor u plynových difúzních elektrod a způsob jejich výroby**
- (32) 846346 P
 (31) 22.09.2006
 (33) US
 (86) PCT/US2007/079261
 (87) WO 2008/036962
 (74) A. Holas & partner Patentová a známková kancelář, Ing. Mgr. Hana Holasová, Křížová 4, Brno, 60300
-
- (97) **EP 2089211**
 (47) 25.12.2013
 (97) 17.04.2008
 (51) **B29C 47/20** (2006.01)
B29C 47/88 (2006.01)
 (96) 09.10.2007
 (96) 07825321.8
 (73) Cambridge Enterprise Limited, Cambridge CB2 1TN, GB
 (72) MACKLEY, Malcolm, R., Cambridge CB4 1AP, GB
 HALLMARK, Bart, Grundisburgh IP13 6UP, GB
- (54) **Metoda a přístroj na protlačované (extrudované) materiály s kapilárními kanálky**
- (32) 0620246
 (31) 12.10.2006
 (33) GB
 (86) PCT/IB2007/003010
 (87) WO 2008/044122
 (74) Čermák a spol., JUDr. Karel Čermák, Elišky Peškové 735/16, Praha 5, 15000
-
- (97) **EP 2101430**
 (47) 15.01.2014
 (97) 16.09.2009
 (51) **H04L 1/00** (2006.01)
H04L 27/26 (2006.01)
 (96) 03.03.2009
- (96) 09155573.0
 (73) Samsung Electronics Co., Ltd., Suwon-si, Gyeonggi-do, 443-742, KR
 (72) Myung, Seho, Gyeonggi-do Suwon-si, KR
 Jeong, Hong-Sil, Gyeonggi-do Suwon-si, KR
 Lee, Hak-Ju, Gyeonggi-do Suwon-si, KR
 Yun Sung-Ryul, Gyeonggi-do Suwon-si, KR
 Lim Yeon-Ju, Gyeonggi-do Suwon-si, KR
 Kim, Jae-Yoel, Gyeonggi-do Suwon-si, KR
 Kwon, Hwan-Joon, Gyeonggi-do Suwon-si, KR
- (54) **Způsob pro kódování řídicích informací v bezdrátovém komunikačním systému použitím kódu s paritní kontrolou s nízkou hustotou, a způsob a přístroj pro vysílání a přijímání řídicích informací**
- (32) 20080019650, 20080023575, 20080111170, 20090013635
 (31) 03.03.2008, 13.03.2008, 10.11.2008, 18.02.2009
 (33) KR, KR, KR, KR
 (74) Traplová Hakr Kubát, advokátní a patentová kancelář, Ing. Eduard Hakr, Přístavní 24, Praha 7, 17000
-
- (97) **EP 2101431**
 (47) 12.02.2014
 (97) 16.09.2009
 (51) **H04L 1/00** (2006.01)
H04L 27/26 (2006.01)
 (96) 03.03.2009
 (96) 09155581.3
 (73) Samsung Electronics Co., Ltd., Suwon-si, Gyeonggi-do, 443-742, KR
 (72) Myung, Seho, Gyeonggi-do Suwon-si, KR
 Kwon, Hwan-Joon, Gyeonggi-do Suwon-si, KR
 Kim, Jae-Yoel, Gyeonggi-do Suwon-si, KR
 Lim, Yeon-Ju, Gyeonggi-do Suwon-si, KR
 Yun, Sung-Ryul, Gyeonggi-do Suwon-si, KR
 Lee, Hak-Ju, Gyeonggi-do Suwon-si, KR
 Jeong, Hong-Sil, Gyeonggi-do Suwon-si, KR
- (54) **Způsob pro kódování řídicích informací v bezdrátovém komunikačním systému použitím kódu s paritní kontrolou s nízkou hustotou, a způsob a přístroj pro vysílání a přijímání řídicích informací**
- (32) 20080019650, 20080023575, 20080111170, 20090013635
 (31) 03.03.2008, 13.03.2008, 10.11.2008, 18.02.2009
 (33) KR, KR, KR, KR
 (74) Traplová Hakr Kubát, advokátní a patentová kancelář, Ing. Eduard Hakr, Přístavní 24, Praha 7, 17000
-
- (97) **EP 2104553**
 (47) 26.03.2014
 (97) 26.06.2008
 (51) **B01F 5/04** (2006.01)
B01J 8/02 (2006.01)
B01J 8/04 (2006.01)
B01J 8/00 (2006.01)
 (96) 14.12.2007
 (96) 07848103.3
 (73) BASF SE, 67056 Ludwigshafen, DE
 (72) OLBERT, Gerhard, 69221 Dossenheim, DE
 CORR, Franz, 67067 Ludwigshafen, DE
 CRONE, Sven, 67117 Ludwigshafen, DE
- (54) **Reaktor pro provedení reakce mezi dvěma fluidními edukty na katalyzátorovém loži s předmícháním fluidních eduktů v míchacím zařízení**
- (32) 102006060507, 870945 P
 (31) 19.12.2006, 20.12.2006
 (33) DE, US
 (86) PCT/EP2007/063951
 (87) WO 2008/074737
 (74) Společná advokátní kancelář Vsetečka Zelený Švorčík Kalenský a partneři, JUDr. Petr Kalenský, Hálkova 2, Praha 2, 12000
-
- (97) **EP 2132209**
 (47) 12.02.2014
 (97) 25.09.2008
 (51) **C07D 473/18** (2006.01)
A61K 31/522 (2006.01)
A61P 37/00 (2006.01)
 (96) 19.03.2008
 (96) 08718797.7

(73) AstraZeneca AB, 151 85 Södertälje, SE
(72) BONNERT, Roger, Victor, Loughborough Leicestershire LE11 5RH, GB
MCINALLY, Thomas, Loughborough Leicestershire LE11 5RH, GB
THOM, Stephen, Loughborough Leicestershire LE11 5RH, GB
(54) **9-Substituované 8-oxoadeninové sloučeniny jako modulátory toll-like receptoru (TLR7)**
(32) 895529 P
(31) 19.03.2007
(33) US
(86) PCT/GB2008/000958
(87) WO 2008/114008
(74) Traplová Hakr Kubát, advokátní a patentová kancelář, Ing. Eduard Hakr, Přístavní 24, Praha 7, 17000

(97) **EP 2136938**
(47) 26.03.2014
(97) 23.10.2008
(51) **B60S 3/00** (2006.01)
B08B 3/00 (2006.01)
B08B 3/02 (2006.01)
(96) 28.03.2008
(96) 08735550.9
(73) WashTec Holding GmbH, 86153 Augsburg, DE
(72) AUER, Robert, 86391 Stadtbergen, DE
(54) **Zařízení na mytí vozidel a způsob dávkování přísad do ošetrovacích tekutin**
(32) 102007017615
(31) 12.04.2007
(33) DE
(86) PCT/EP2008/053706
(87) WO 2008/125456
(74) Rott, Růžička & Guttman Patentová, známková a advokátní kancelář, Ing. Jiří Andera, Vinohradská 37, Praha, 12000

(97) **EP 2181190**
(47) 08.01.2014
(97) 29.01.2009
(51) **C12N 9/10** (2006.01)
A61K 38/45 (2006.01)
(96) 25.07.2008
(96) 08796592.7
(73) Amgen, Inc, Thousand Oaks, California 91320-1799, US
(72) SHEN, Wenyan, Palo Alto, CA 94306, CA
ZHOU, Mingyue, Hayward, CA 94545, US
BOONE, Thomas, Newbury Park, CA 91320, US
MEININGER, David, Park, Seattle, WA 98121, US
SCHWARTZ, Margrit, San Carlos, CA 94070, US
SHAN, Bei, Redwood City, CA 94065, US
(54) **Modifikované enzymy lecitin-cholesterol acyltransferázy**
(32) 952007 P
(31) 26.07.2007
(33) US
(86) PCT/US2008/071119
(87) WO 2009/015314
(74) Traplová Hakr Kubát, advokátní a patentová kancelář, Ing. Eduard Hakr, Přístavní 24, Praha 7, 17000

(97) **EP 2185158**
(47) 25.12.2013
(97) 05.02.2009
(51) **A61K 31/685** (2006.01)
A61P 1/00 (2006.01)
(96) 31.07.2008
(96) 08785257.0
(73) PAT GmbH, 81375 München, DE
(54) **Použití fosfatidylcholinu při léčbě steroid-dependentní nebo steroid-refrakterní ulcerózní kolitidy**
(32) 953146 P
(31) 31.07.2007
(33) US
(86) PCT/EP2008/006315
(87) WO 2009/015891
(74) Traplová Hakr Kubát, advokátní a patentová kancelář, Ing. Jan Kubát, Přístavní 24, Praha 7, 17000

(97) **EP 2192917**
(47) 29.01.2014
(97) 05.03.2009
(51) **A61K 39/12** (2006.01)
A61K 39/145 (2006.01)
C12N 7/02 (2006.01)
C12N 7/04 (2006.01)
(96) 28.08.2008
(96) 08828326.2
(73) Baxter International Inc., Deerfield, IL 60015, US
Baxter Healthcare SA, 8152 Glattpark (Opfikon), CH
(72) KISTNER, Otfried, A-1040 Vienna, AT
TAUER, Christa, A-1220 Vienna, AT
BARRETT, Noel, A-3400 Klosterneuburg/Weidling, AT
MUNDT, Wolfgang, A-1080 Vienna, AT
(54) **Způsob výroby virových vakcín**
(32) 966724 P
(31) 28.08.2007
(33) US
(86) PCT/US2008/074559
(87) WO 2009/029695
(74) PATENTSERVIS Praha a.s., Na Podkovce 281/10, Praha 4, 14700

(97) **EP 2194043**
(47) 25.12.2013
(97) 09.06.2010
(51) **C07D 209/52** (2006.01)
A61K 31/403 (2006.01)
C07D 471/08 (2006.01)
(96) 18.08.2006
(96) 10155058.0
(73) Vertex Pharmaceuticals Inc., Boston, 02210, MA, US
(72) Tanoury, Gerald J., Hudson, MA 01749, US
Chen, Minzhang, Acton, MA 01720, US
Cochran, John E., Marshfield, MA 02050, US
(54) **Postupy a meziprodukty**
(32) 709964 P, 810042 P
(31) 19.08.2005, 01.06.2006
(33) US, US
(74) Čermák a spol., JUDr. Karel Čermák, Elišky Peškové 15/735, Praha 5, 15000

(97) **EP 2205371**
(47) 22.01.2014
(97) 09.04.2009
(51) **B21C 37/15** (2006.01)
B21D 39/04 (2006.01)
(96) 25.09.2008
(96) 08802587.9
(73) EISENBAU KRÄMER mbH, 57223 Kreuztal, DE
(72) BEISSEL, Jochen, 57271 Hilchenbach, DE
REICHEL, Thilo, 57234 Wilnsdorf, DE
(54) **Způsob výroby systémů, sestávajících z trubek, umístěných v sobě**
(32) 102007045855
(31) 26.09.2007
(33) DE
(86) PCT/EP2008/008114
(87) WO 2009/043530
(74) Traplová Hakr Kubát, advokátní a patentová kancelář, Ing. Eduard Hakr, Přístavní 24, Praha 7, 17000

(97) **EP 2220327**
(47) 08.01.2014
(97) 30.04.2009
(51) **E06B 9/42** (2006.01)
(96) 26.10.2007
(96) 07817954.6
(73) VKR Holding A/S, 2970 Hørsholm, DK
(72) THOMSEN, Peder Solsø, 6900 Skjern, DK
EBBESEN, Henning, 6900 Skjern, DK
ANDERSEN, Hans Gram, 7280 Sdr. Felding, DK
(54) **Stínící mechanismus zahrnující montážní prvek usnadňující zobrazení stínícího těla, a kombinace stínícího mechanismu a obalu zlepšujícího zobrazení stínícího mechanismu**

(86) PCT/DK2007/050156
(87) WO 2009/052821
(74) AK Štros & Kusák, JUDr. David Štros, Národní 32, Praha 1, 11000

(97) **EP 2221573**

(47) 01.01.2014
(97) 25.08.2010
(51) **F41H 7/03** (2006.01)
G01N 1/02 (2006.01)

(96) 11.02.2010
(96) 10001373.9
(73) Rheinmetall Landsysteme GmbH, 29345 Unterlüss, DE
(72) Gerlach, Klaus-Peter, 34302 Guxhagen, DE
Stulgies, Baldur, 34359 Reinhardshagen, DE
Bräutigam, Martin, 34117 Kassel, DE
Ludwig, Stefan, 34125 Kassel, DE

(54) **Dálkově říditelné zařízení pro odhazování a výměnu kola na odběr vzorků a použití na vozidle nebo objektu**

(32) 102009010083
(31) 21.02.2009

(33) DE
(74) Rott, Růžička & Guttmann Patentová, známková a advokátní kancelář, Ing. Jiří Andera, Vinohradská 37, Praha 2, 12000

(97) **EP 2227369**

(47) 18.12.2013
(97) 16.07.2009
(51) **B29C 47/00** (2006.01)
B29C 47/08 (2006.01)
B29C 49/04 (2006.01)
B29C 49/22 (2006.01)
B29C 49/58 (2006.01)
B29C 49/60 (2006.01)
B29C 49/28 (2006.01)

(96) 08.01.2009
(96) 09700689.4
(73) ISP Technology AG, 9450 Altstätten SG, CH
(72) MÜLLER, Alexander, CH-9450 Altstätten, CH
(54) **Vytlačovací foukací zařízení a způsob k výrobě plastových zásobníků**

(32) 41082008
(31) 11.01.2008
(33) CH
(86) PCT/CH2009/000008
(87) WO 2009/086651
(74) Společná advokátní kancelář Vsetečka Zelený Švorčík Kalenský a partneři, JUDr. Michal Havlík, Hálkova 2, Praha 2, 12000

(97) **EP 2235023**

(47) 11.12.2013
(97) 06.08.2009
(51) **C07B 53/00** (2006.01)
C07F 3/02 (2006.01)
C07F 3/06 (2006.01)
C07F 1/02 (2006.01)
C07F 1/08 (2006.01)
C07C 215/76 (2006.01)

(96) 30.07.2008
(96) 08808147.6
(73) Laurus Labs Private Limited, Hyderabad 500034 AP, IN
Narayana, Chava Satya, Hyderabad 500 082, IN
(72) NARAYANA, Chava, Satya, Hyderabad 500 082, IN
BABU, Bollu, Ravindra, Hyderabad 500 082, IN
(54) **Účinný způsob indukce enantioselektivity u prokarbonylových sloučenin**

(32) CH02622008
(31) 31.01.2008
(33) IN
(86) PCT/IN2008/000476
(87) WO 2009/095931
(74) Čermák a spol., JUDr. Karel Čermák, Elišky Peškové 15/735, Praha 5, 15000

(97) **EP 2238356**

(47) 05.03.2014
(97) 13.08.2009
(51) **F16B 5/07** (2006.01)

(96) 14.01.2009
(96) 09707876.0

(73) Gottlieb Binder GmbH & Co. KG, 71088 Holzgerlingen, DE
(72) POULAKIS, Konstantinos, 71157 Hildrizhausen, DE

(54) **Přípeňovací systém**

(32) 102008007913
(31) 06.02.2008
(33) DE
(86) PCT/EP2009/000164
(87) WO 2009/097950

(74) KANIA, SEDLÁK, SMOLA Patentová a známková kancelář, Ing. Veronika Zemanová, Mendlovo nám. 1a, Brno, 60300

(97) **EP 2242878**

(47) 22.01.2014
(97) 25.06.2009
(51) **D01F 6/04** (2006.01)
(96) 17.12.2008
(96) 08863125.4

(73) DSM IP Assets B.V., 6411 TE Heerlen, NL
(72) MARISSEN, Roelof, NL-6121 HS Born, NL
SIMMELINK, Joseph. Arnold, Paul, Maria, 3650 Dilsen-Stokkem, BE
(54) **Způsob zvláknění UHMWPE, vícevláková příze vyrobené z UHMWPE a jejich využití**

(32) 07024437
(31) 17.12.2007
(33) EP

(86) PCT/EP2008/010748
(87) WO 2009/077168
(74) Traplová Hakr Kubát, advokátní a patentová kancelář, Ing. Eduard Hakr, Přístavní 24, Praha 7, 17000

(97) **EP 2271642**

(47) 05.03.2014
(97) 15.10.2009
(51) **C07D 403/14** (2006.01)
C07D 403/06 (2006.01)
C07D 213/06 (2006.01)
A61K 31/4418 (2006.01)
A61K 31/4436 (2006.01)
A61K 31/443 (2006.01)
A61K 31/444 (2006.01)
A61K 31/4439 (2006.01)

(96) 10.04.2009
(96) 09731060.1
(73) Genentech, Inc., South San Francisco, CA 94080, US
Curis, Inc., Lexington, MA 02421, US
(72) GUNZNER, Janet, L., Piedmont CA 94611, US
SUTHERLIN, Daniel, P., Burlingame CA 94010, US
STANLEY, Mark, S., Pacifica CA 94044, US
BAO, Liang, Daly City CA 94015, US
CASTANEDO, Georgette, Redwood City CA 94061, US
LALONDE, Rebecca, L., Berkeley CA 94704, US
WANG, Shumei, Foster City CA 94404, US
REYNOLDS, Mark, E., Millbrae CA 94030, US
SAVAGE, Scott, J., Santa Clara CA 95054, US
MALESKY, Kimberly, San Francisco CA 94133, US
DINA, Michael, S., Daly City CA 94014, US

(54) **Pyridylové inhibitory hedgehog signalizace**

(32) 44451 P
(31) 11.04.2008
(33) US
(86) PCT/US2009/040165
(87) WO 2009/126863

(74) Společná advokátní kancelář Vsetečka Zelený Švorčík Kalenský a partneři, JUDr. Petr Kalenský, Hálkova 2, Praha 2, 12000

(97) **EP 2281801**

(47) 08.01.2014
(97) 09.02.2011
(51) **C07C 229/38** (2006.01)
C07C 213/08 (2006.01)
C07C 219/28 (2006.01)

(96) 27.07.2009
(96) 09382123.9
(73) Crystal Pharma, S.A.U., 47151 Boecillo - Valladolid, ES

- (72) Lorente Bonde-Larsen, Antonio, 47151 Boecillo - Valladolid, ES
Martín Pascual, Pablo, 47151 Boecillo - Valladolid, ES
Laderas Muñoz, Mario, 47151 Boecillo - Valladolid, ES
Gutiérrez Fuentes, Luis Gerardo, 47151 Boecillo - Valladolid, ES
(54) **Způsob pro získání 3,3-difenylpropylaminů**
(74) A. Holas & partner Patentová a známková kancelář, Ing. Mgr. Hana Holasová, Křížová 4, Brno, 60300

- (97) **EP 2296835**
(47) 15.01.2014
(97) 10.02.2011
(51) **B21D 51/00** (2006.01)
B21D 26/02 (2011.01)
B21D 28/28 (2006.01)
(96) 05.08.2009
(96) 09787830.0
(73) GI.DI. Meccanica S.p.A., 31028 Vazzola (TV), IT
(72) GIUSTI, Dino, 31015 Conegliano, Treviso, IT
(54) **Způsob vytváření otvoru v dutém dílci a zařízení pro provádění tohoto způsobu**
(86) PCT/IT2009/000364
(87) WO 2011/016065
(74) KANIA, SEDLÁK, SMOLA Patentová a známková kancelář, Ing. Veronika Zemanová, Mendlovo nám. 1a, Brno, 60300

- (97) **EP 2297359**
(47) 13.11.2013
(97) 30.12.2009
(51) **C12Q 1/68** (2006.01)
(96) 01.06.2009
(96) 09770678.2
(73) The University of North Carolina at Chapel Hill, Chapel Hill, NC 27599-4105, US
University of Utah Research Foundation, Salt Lake City, Utah 84108, US
Washington University, St. Louis, MO 63130, US
British Columbia Cancer Agency Branch, Vancouver, British Columbia V5Z 4E6, CA
(72) PEROU, Charles, M., Carrboro, NC 27510, US
PARKER, Joel, S., Apex, NC 27502, US
MARRON, James, Stephen, Durham, NC 27707, US
NOBEL, Andrew, Chapel Hill, NC 27516, US
BERNARD, Philip, S., Salt Lake City, UT 84105, US
ELLIS, Matthew, St. Louis, MO 63119, US
MARDIS, Elaine, Troy, IL 62294, US
NIELSEN, Torsten, O., North Vancouver British Columbia V7R 3N6, CA
CHEANG, Maggie, Vancouver British Columbia V6P 4T1, CA
(54) **Profilý genové exprese k předpovědi výsledků rakoviny prsu**
(32) 57508 P
(31) 30.05.2008
(33) US
(86) PCT/US2009/045820
(87) WO 2009/158143
(74) KANIA*SEDLÁK*SMOLA, Mgr. Martina Dvořáková, Mendlovo nám. 1a, Brno, 60300

- (97) **EP 2301943**
(47) 08.01.2014
(97) 30.03.2011
(51) **C07H 15/24** (2006.01)
(96) 08.09.2009
(96) 09011459.6
(73) Heraeus Precious Metals GmbH & Co. KG, 63450 Hanau, DE
(72) Kunnari, Tero, 63739 Aschaffenburg, DE
Bindernagel, Holger, 63571 Gelnhausen, DE
Weiser, Sascha, 63477 Maintal, DE
Lupton, Andrew, 63571 Gelnhausen, DE
Wallert, Stefan, 63500 Seligenstadt, DE
(54) **Krystalizace epidaunorubicin hydrochloridu**
(74) KOREJZOVÁ & SPOL., v.o.s., JUDr. Petra Korejzová, Korunní 810/104 E, Praha 10, 10100

- (97) **EP 2308489**
(47) 01.01.2014
(97) 13.04.2011
(51) **A61K 31/355** (2006.01)
A61K 31/375 (2006.01)

- A61K 31/685** (2006.01)
A61P 11/00 (2006.01)
A23K 1/18 (2006.01)
(96) 05.10.2009
(96) 09172235.5
(73) Nutri-Fit GmbH & Co. KG, 49439 Mühlen, DE
(72) Schneider, Heinz, 1792 Cordast, CH
Sobirey, Michael, 49439 Steinfeld, DE
(54) **Kompozice pro použití při léčení nebo prevenci poškození plic vyvolaného metabolickým stresem a způsoby zvyšování fyzické kapacity savčích hospodářských zvířat**
(74) Čermák a spol., JUDr. Karel Čermák, Elišky Peškové 735/16, Praha 5, 15000

- (97) **EP 2314621**
(47) 05.03.2014
(97) 27.04.2011
(51) **C07K 16/10** (2006.01)
A61K 39/395 (2006.01)
A61P 31/14 (2006.01)
C12N 15/13 (2006.01)
C12N 15/63 (2006.01)
C12N 5/10 (2006.01)
(96) 26.05.2005
(96) 10180398.9
(73) Crucell Holland B.V., 2333 CN Leiden, NL
(72) Bakker, Alexander, Berthold, Hendrik, 2333 CN, Leiden, NL
Marissen, Willem Egbert, 2333 CN, Leiden, NL
De Kruif, Cornelis Adriaan, 2333 CN, Leiden, NL
Kramer, Robert Arjen, 2333 CN, Leiden, NL
(54) **Lidské vazebné molekuly schopné neutralizovat virus vztekliny a jejich použití**
(32) 575023 P, PCT/EP2005/050310, PCT/EP2004/052772, PCT/EP2004/052286, PCT/EP2004/051661, PCT/EP2004/050943, PCT/EP2005/050953
(31) 27.05.2004, 25.01.2005, 03.11.2004, 23.09.2004, 29.07.2004, 27.05.2004, 03.03.2005
(33) US, EP, EP, EP, EP, EP, EP
(74) Traplová Hakr Kubát, advokátní a patentová kancelář, Ing. Eduard Hakr, Přístavní 24, Praha 7, 17000

- (97) **EP 2324177**
(47) 01.01.2014
(97) 25.03.2010
(51) **E05D 15/10** (2006.01)
(96) 19.09.2008
(96) 08876052.5
(73) Ship-Car S.r.L., 25085 Gavardo Brescia, IT
(72) ZANETTI, Davide, I-25085 Gavardo Brescia, IT
MAIFRINI, Matteo, I-25085 Gavardo Brescia, IT
(54) **Posuvné zařízení a sestava**
(86) PCT/IT2008/000604
(87) WO 2010/032273
(74) A. Holas & partner Patentová a známková kancelář, Ing. Mgr. Hana Holasová, Křížová 4, Brno, 60300

- (97) **EP 2325305**
(47) 12.02.2014
(97) 25.05.2011
(51) **C12N 9/12** (2006.01)
C12Q 1/68 (2006.01)
(96) 17.02.2006
(96) 10010438.9
(73) Oncotherapy Science, Inc., Kawasaki-shi Kanagawa 213-0012, JP
Tsunoda, Takuya, Kawasaki-shi Kanagawa 213-0012, JP
Tahara, Hideaki, Tokyo 113-8654, JP
Nakatsuru, Shuichi, Kawasaki-shi Kanagawa 213-0012, JP
Daigo, Yataro, Tokyo 113-8654, JP
Nakamura, Yusuke, Tokyo 113-8654, JP
(54) **Peptidové vakcíny pro karcinomy plic exprimující TTK, URLC10 nebo KOC1 polypeptidy**
(32) 656857 P
(31) 25.02.2005
(33) US

- (74) Společná advokátní kancelář Vsetečka Zelený Švorčík Kalenský a partneři, JUDr. Michal Havlík, Hálkova 2, Praha 2, 12000
-
- (97) **EP 2325306**
(47) 12.02.2014
(97) 25.05.2011
(51) **C12N 9/12** (2006.01)
C12Q 1/68 (2006.01)
(96) 17.02.2006
(96) 10010439.7
(73) Oncotherapy Science, Inc., Kawasaki-shi Kanagawa 213-0012, JP
(72) Tsunoda, Takuya, Kawasaki-shi Kanagawa 213-0012, JP
Tahara, Hideaki, Tokyo 113-8654, JP
Nakatsuru, Shuichi, Kawasaki-shi Kanagawa 213-0012, JP
Daigo, Yataro, Tokyo 113-8654, JP
Nakamura, Yusuke, Tokyo 113-8654, JP
(54) **Peptidové vakcíny pro karcinomy plic exprimující TTK, URLC10 nebo KOC1 polypeptidy**
(32) 656857 P
(31) 25.02.2005
(33) US
(74) Společná advokátní kancelář Vsetečka Zelený Švorčík Kalenský a partneři, JUDr. Michal Havlík, Hálkova 2, Praha 2, 12000
-
- (97) **EP 2326529**
(47) 11.12.2013
(97) 25.03.2010
(51) **B60L 11/18** (2006.01)
(96) 01.09.2009
(96) 09782477.5
(73) EnBW Energie Baden-Württemberg AG, 76131 Karlsruhe, DE
(72) FREY, Hellmuth, 76227 Karlsruhe, DE
HEISS, Jürgen, 76229 Karlsruhe, DE
KESSLER, Alois, 75417 Mühlacker, DE
MÜNCH, Wolfram, 76593 Gernsbach, DE
NIEHAUS, Thorsten, 76185 Karlsruhe, DE
WALCH, Lars, 76307 Karlsbad, DE
(54) **Ovládací zařízení pro elektrickou nabíjecí stanici, určené pro odběr proudu a/nebo pro napájení mobilní akumulární a spotřebitelské jednotky**
(32) 102008044528
(31) 16.09.2008
(33) DE
(86) PCT/EP2009/061300
(87) WO 2010/031691
(74) Traplová Hakr Kubát, advokátní a patentová kancelář, Ing. Eduard Hakr, Přístavní 24, Praha 7, 17000
-
- (97) **EP 2374955**
(47) 15.01.2014
(97) 12.10.2011
(51) **E04B 9/12** (2006.01)
(96) 31.03.2011
(96) 11160689.3
(73) DALLAN S.P.A., 31033 Castelfranco Veneto, IT
(72) Dallan, Sergio, 31033 Castelfranco Veneto TREVISIO, IT
(54) **Profilová tyč pro rámy a k ní se vztahující rám**
(32) PD20100109
(31) 06.04.2010
(33) IT
(74) A. Holas & partner Patentová a známková kancelář, Ing. Mgr. Hana Holasová, Křížová 4, Brno, 60300
-
- (97) **EP 2379501**
(47) 22.01.2014
(97) 08.07.2010
(51) **C07D 207/46** (2006.01)
C07D 213/71 (2006.01)
C07D 401/12 (2006.01)
(96) 15.12.2009
(96) 09802171.0
(73) SANOFI, 75008 Paris, FR
(72) BIGOT, Antony, F-75013 Paris, FR
(54) **Způsob přípravy aktivovaných esterů**
(32) 0807090
(31) 17.12.2008
-
- (33) FR
(86) PCT/FR2009/052528
(87) WO 2010/076474
(74) Traplová Hakr Kubát, advokátní a patentová kancelář, Ing. Jan Kubát, Přístavní 24, Praha 7, 17000
-
- (97) **EP 2388098**
(47) 15.01.2014
(97) 23.11.2011
(51) **B23D 77/10** (2006.01)
(96) 18.06.2008
(96) 11006667.7
(73) MAPAL Fabrik für Präzisionswerkzeuge Dr. Kress KG, D-73431 Aalen, DE
(72) Kress, Dieter, Dr., 73431 Aalen, DE
(54) **Rožtažný výstružník**
(32) 102007028167
(31) 20.06.2007
(33) DE
(74) Čermák a spol., JUDr. Karel Čermák, Elišky Peškové 735/15, Praha 5, 15000
-
- (97) **EP 2390052**
(47) 08.01.2014
(97) 01.07.2010
(51) **B23Q 11/00** (2006.01)
(96) 15.10.2009
(96) 09834144.9
(73) Soralue, S. Coop, 20570 Bergara (Gipuzkoa), ES
(72) MENDIA OLABARRIA, Angel Maria, E-20570 Bergara (Gipuzkoa), ES
(54) **Systém pro kompenzaci poklesu smýkadla v obráběcích stroji**
(32) 200803689
(31) 24.12.2008
(33) ES
(86) PCT/ES2009/000497
(87) WO 2010/072856
(74) KOREJZOVÁ & SPOL., v.o.s., JUDr. Petra Korejzová, Korunní 810/104E, Praha 10 - Vinohrady, 10100
-
- (97) **EP 2394999**
(47) 29.01.2014
(97) 12.08.2010
(51) **C07C 57/145** (2006.01)
A61K 31/497 (2006.01)
A61K 31/506 (2006.01)
C07D 401/14 (2006.01)
C07D 403/12 (2006.01)
C07D 403/14 (2006.01)
C07D 413/14 (2006.01)
(96) 05.02.2010
(96) 10738621.1
(73) Nippon Shinyaku Co., Ltd., Kyoto-shi Kyoto 601-8550, JP
(72) FUJIHARA, Hidetaka, Kyoto-shi Kyoto 601-8319, JP
ASAKI, Tetsuo, Uji-shi Kyoto 611-0041, JP
HORI, Katsutoshi, Kusatsu-shi Shiga 525-0033, JP
NAITO, Haruna, Kyoto-shi Kyoto 602-0036, JP
(54) **Aminopyrazinový derivát a léčivo**
(32) 2009026470, 2009276133
(31) 06.02.2009, 04.12.2009
(33) JP, JP
(86) PCT/JP2010/051722
(87) WO 2010/090290
(74) Společná advokátní kancelář Vsetečka Zelený Švorčík Kalenský a partneři, JUDr. Michal Havlík, Hálkova 2, Praha 2, 12000
-
- (97) **EP 2405195**
(47) 08.01.2014
(97) 11.01.2012
(51) **F22G 5/12** (2006.01)
(96) 27.06.2011
(96) 11171534.8
(73) TEC Artec GmbH, 16515 Oranienburg, DE
(72) Seewald, Gerhard, 16515 Oranienburg, DE
Fugmann, Kay, 16552 Schildow, DE
(54) **Vstříkovací chladič**
(32) 102010026116

(31) 05.07.2010
(33) DE
(74) Rott, Růžička & Guttmann Patentová, známková a advokátní kancelář,
Ing. Jiří Andera, Vinohradská 37, Praha, 12000

(97) **EP 2407208**
(47) 01.01.2014
(97) 18.01.2012
(51) **A62B 9/02** (2006.01)
A62B 9/00 (2006.01)
A62B 17/00 (2006.01)
(96) 05.04.2011
(96) 11002827.1
(73) Tesimax - Altinger GmbH, 75242 Neuhausen-Steinegg, DE
(72) Altinger, Sven, 75173 Pforzheim, DE
(54) **Ochranný oblek se zařízením k napájení vzduchem na dýchání**
(32) 102010022784
(31) 04.06.2010
(33) DE
(74) Společná advokátní kancelář Všetečka Zelený Švorčík Kalenský a
partneři, JUDr. Michal Havlík, Hálkova 2, Praha 2, 12000

(97) **EP 2415615**
(47) 15.01.2014
(97) 08.02.2012
(51) **B43K 19/14** (2006.01)
B43K 19/16 (2006.01)
(96) 04.08.2010
(96) 10171913.6
(73) Faber- Castell AG, 90546 Stein, DE
(72) Barroso, Vladimír, 13561-358 Sao Carlos-Sp-Brazil, BR
Barbosa Lima, Rodrigo, 13560-290 Sao Carlos-Sp-Brazil, BR
(54) **Způsob výroby pisátek, kreslicích tužek a pastelek**
(74) Čermák a spol., JUDr. Karel Čermák, Elišky Peškové 735/15, Praha 5,
15000

(97) **EP 2419640**
(47) 15.01.2014
(97) 21.10.2010
(51) **F04C 18/16** (2006.01)
(96) 13.04.2010
(96) 10713646.7
(73) Oerlikon Leybold Vacuum GmbH, 50968 Köln, DE
(72) BIRCH, Peter, West Sussex Sussex RH13 8JY, GB
JENKINS, Robert, West Sussex Sussex RH15 8PJ, GB
MÜLLER, Roland, 50968 Köln, DE
JANICKI, Magnus, 50997 Köln, DE
GIEBMANN, Wolfgang, 50374 Erftstadt, DE
(54) **Šroubové vakuové čerpadlo**
(32) 102009017886
(31) 17.04.2009
(33) DE
(86) PCT/EP2010/054842
(87) WO 2010/119038
(74) Čermák a spol., JUDr. Karel Čermák, Elišky Peškové 735/15, Praha 5,
15000

(97) **EP 2419728**
(47) 08.01.2014
(97) 21.10.2010
(51) **G01N 33/50** (2006.01)
(96) 12.04.2010
(96) 10719285.8
(73) Transgene SA, 67405 Illkirch Graffenstaden Cedex, FR
(72) ACRES, Bruce, F-67000 Strasbourg, FR
(54) **Biomarket pro monitorování pacientů**
(32) 09305328
(31) 17.04.2009
(33) EP
(86) PCT/EP2010/054743
(87) WO 2010/119003
(74) Společná advokátní kancelář Všetečka Zelený Švorčík Kalenský a
partneři, JUDr. Michal Havlík, Hálkova 2, Praha 2, 12000

(97) **EP 2431518**
(47) 26.02.2014

(97) 21.03.2012
(51) **D21F 1/40** (2006.01)
B29L 29/00 (2006.01)
B29K 75/00 (2006.01)
D21F 3/08 (2006.01)
B29D 29/00 (2006.01)
B29C 37/00 (2006.01)
B29C 67/24 (2006.01)
D21F 3/02 (2006.01)

(96) 19.05.2004
(96) 11187893.0
(73) ALBANY INTERNATIONAL CORP., Rochester, NH 03867, US
(72) Romanski, Eric, Clifton Park, NY New York 12065, US
(54) **Potah válce s drážkovaným povrchem a způsob výroby**
(32) 444416
(31) 23.05.2003
(33) US
(74) Společná advokátní kancelář Všetečka Zelený Švorčík Kalenský a
partneři, JUDr. Michal Havlík, Hálkova 2, Praha 2, 12000

(97) **EP 2435340**
(47) 08.01.2014
(97) 02.12.2010
(51) **B65D 85/804** (2006.01)
A47J 31/44 (2006.01)
(96) 26.05.2010
(96) 10722257.2
(73) Keurig, Incorporated, Reading, MA 01867-3272, US
(72) BEAULIEU, Roderick, H., Cumberland RI 02864, US
WUERTELE, James, W., St. Johnsbury VT 05819, US
(54) **Nápojová kapsle s ochranou filtru**
(32) 474420
(31) 29.05.2009
(33) US
(86) PCT/US2010/036169
(87) WO 2010/138563
(74) Traplová Hakr Kubát, advokátní a patentová kancelář, Ing. Eduard Hakr,
Přístavní 24, Praha 7, 17000

(97) **EP 2437895**
(47) 22.01.2014
(97) 24.11.2011
(51) **B05B 15/12** (2006.01)
(96) 13.05.2011
(96) 11719560.2
(73) Dürr Systems GmbH, 74321 Bietigheim-Bissingen, DE
(72) WURSTER, Gerd, 70191 Stuttgart, DE
(54) **Stříkací kabina s cirkulujícím vzduchem**
(32) 102010021540
(31) 17.05.2010
(33) DE
(86) PCT/EP2011/057755
(87) WO 2011/144527
(74) Čermák a spol., JUDr. Karel Čermák, Elišky Peškové 735/15, Praha 5,
15000

(97) **EP 2440407**
(47) 15.01.2014
(97) 16.12.2010
(51) **B32B 27/36** (2006.01)
B65D 81/26 (2006.01)
C08K 5/42 (2006.01)
(96) 11.06.2010
(96) 10722143.4
(73) M&G USA Corporation, Apple Grove, WV 25502, US
(72) KNUDSEN, Ricardo, 04702-000 Sao Paulo, BR
BLACK, Jeffrey D., Akron Ohio 44312, US
(54) **Polyamid-polydienové směsi se zlepšenou reaktivitou pro kyslík**
(32) 186271 P
(31) 11.06.2009
(33) US
(86) PCT/EP2010/058221
(87) WO 2010/142782
(74) KOREJZOVÁ & SPOL., v.o.s., JUDr. Petra Korejzová, Korunní
810/104E, Praha 10 - Vinohrady, 10100

- (97) **EP 2463078**
(47) 15.01.2014
(97) 10.02.2011
(51) **B29C 49/04** (2006.01)
B29C 49/22 (2006.01)
B29C 49/64 (2006.01)
B65D 1/00 (2006.01)
C08G 69/26 (2006.01)
C08L 77/06 (2006.01)
B29K 77/00 (2006.01)
B29L 9/00 (2006.01)
(96) 04.08.2010
(96) 10806490.8
(73) Mitsubishi Gas Chemical Company, Inc., Tokyo 100-8324, JP
(72) ODA, Takafumi, Hiratsuka-shi Kanagawa 254-0016, JP
OTAKI, Ryoji, Hiratsuka-shi Kanagawa 254-0016, JP
(54) **Způsob výroby nádob**
(32) 2009181868, 2009181869, 2009181871
(31) 04.08.2009, 04.08.2009, 04.08.2009
(33) JP, JP, JP
(86) PCT/JP2010/063202
(87) WO 2011/016491
(74) Rott, Růžička & Guttman Patentová, známková a advokátní kancelář,
Ing. Václav Krmenčík, Vinohradská 37, Praha 2, 12000
-
- (97) **EP 2483031**
(47) 08.01.2014
(97) 07.04.2011
(51) **B23K 10/00** (2006.01)
(96) 21.09.2010
(96) 10776076.1
(73) Kjellberg Finsterwalde Plasma und Maschinen GmbH, 03238
Finsterwalde, DE
(72) FRIEDEL, Jens, 01968 Brieske, DE
IRRGANG, Gerhard, 03238 Finsterwalde, DE
KRINK, Volker, 03238 Finsterwalde, DE
OLLMANN, Jens, 03238 Finsterwalde, DE
(54) **Způsob plazmového řezání obrobku pomocí zařízení pro plazmové
řezání a pulsujícího proudu**
(32) 102009043713, 102010005617
(31) 01.10.2009, 25.01.2010
(33) DE, DE
(86) PCT/DE2010/001119
(87) WO 2011/038713
(74) Rott, Růžička & Guttman Patentová, známková a advokátní kancelář,
JUDr. Ing. Miloslav Hainz, Vinohradská 37, Praha 2, 12000
-
- (97) **EP 2486945**
(47) 22.01.2014
(97) 15.08.2012
(51) **A61L 2/18** (2006.01)
A61B 19/00 (2006.01)
A61C 19/00 (2006.01)
(96) 11.02.2011
(96) 11001127.7
(73) Oro Clean Chemie AG, 8320 Fehraltorf, CH
(72) Ionidis, Georgios, 8052 Zürich, CH
(54) **Způsob a zařízení pro čištění lékařských nástrojů**
(74) Rott, Růžička & Guttman Patentová, známková a advokátní kancelář,
Ing. Jiří Andera, Vinohradská 37, Praha 2, 12000
-
- (97) **EP 2487508**
(47) 29.01.2014
(97) 15.08.2012
(51) **G01S 19/46** (2010.01)
G01C 21/00 (2006.01)
G08G 1/005 (2006.01)
G01C 21/12 (2006.01)
G01S 19/10 (2010.01)
G01S 19/48 (2010.01)
G01C 21/20 (2006.01)
(96) 02.04.2007
(96) 12167128.3
(73) GNSS Technologies Inc., Shinjuku-ku Tokyo 160-0022, JP
(72) Torimoto, Hideyuki, Shinjuku-ku, Tokyo 1600022, JP
Ishii, Makoto, Shinjuku-ku, Tokyo 1600022, JP
-
- Asako, Masahiro, Shinjuku-ku, Tokyo 1600022, JP
Kogure, Satoshi, Tsukuba-shi, Ibaraki 3058505, JP
(54) **Vysílač informací o poloze**
(32) 2006103213
(31) 04.04.2006
(33) JP
(74) Společná advokátní kancelář Všeťečka Zelený Švorčík Kalenský a
partneři, JUDr. Michal Havlík, Hálkova 2, Praha 2, 12000
-
- (97) **EP 2498928**
(47) 12.02.2014
(97) 19.05.2011
(51) **B21D 5/02** (2006.01)
B21D 37/04 (2006.01)
B21D 43/00 (2006.01)
B25J 15/00 (2006.01)
B23Q 3/155 (2006.01)
B23Q 7/04 (2006.01)
(96) 09.11.2010
(96) 10798452.8
(73) TRUMPF Maschinen Austria GmbH & Co. KG., 4061 Pasching, AT
(72) DENKMEIER, Thomas, A-4050 Traun, AT
(54) **Výrobní zařízení, zejména pro volný tvarový ohyb, s integrovaným
manipulátorem součástí a nástrojů**
(32) 17772009
(31) 10.11.2009
(33) AT
(86) PCT/AT2010/000432
(87) WO 2011/057312
(74) Společná advokátní kancelář Všeťečka Zelený Švorčík Kalenský a
partneři, JUDr. Otakar Švorčík, Hálkova 2, Praha 2, 12000
-
- (97) **EP 2505243**
(47) 12.02.2014
(97) 03.10.2012
(51) **B01D 9/00** (2006.01)
(96) 29.03.2012
(96) 12162017.3
(73) Haifa Chemicals Ltd, 26120 Haifa, IL
(72) Mizrahi, Yosef, 26120 Haifa Bay, IL
(54) **Krystalizační zařízení**
(32) 201105421
(31) 31.03.2011
(33) GB
(74) A. Holas & partner Patentová a známková kancelář, Ing. Mgr. Hana
Holasová, Křížová 4, Brno, 60300
-
- (97) **EP 2508163**
(47) 20.11.2013
(97) 10.10.2012
(51) **A61J 7/00** (2006.01)
G07F 11/62 (2006.01)
(96) 05.04.2011
(96) 11161153.9
(73) HÄNEL & CO., 9450 Altstätten SG, CH
(72) Krawczyk, Dariusz, 31-450 Krakow, PL
(54) **Automatický skladový regál a skladový nosič zboží s kontrolou
přístupu**
(74) Čermák a spol., JUDr. Karel Čermák, Elišky Peškové 735/15, Praha 5,
15000
-
- (97) **EP 2509916**
(47) 15.01.2014
(97) 16.06.2011
(51) **C01B 25/222** (2006.01)
C01B 25/26 (2006.01)
C01B 25/32 (2006.01)
C01B 25/45 (2006.01)
(96) 09.12.2009
(96) 09795696.5
(73) Klose, Ingeborg, 56626 Andernach, DE
Zepke, Frank, 48351 Everswinkel, DE
(72) KLOSE, Siegfried, 56626 Andernach, DE
(54) **Způsob výroby fosfátů a sloučenin obsahujících fosfát, zejména
fosfátů kovů alkalických zemin, silikofosfátů alkalických zemin, resp.
oxidů kovů alkalických zemin**

(86) PCT/EP2009/008790
(87) WO 2011/069524
(74) INPARTNERS GROUP, Ing. Ivan Lukšiček, Lidická 51, Brno, 60200

(97) **EP 2512899**

(47) 15.01.2014
(97) 23.06.2011
(51) **B62D 1/184** (2006.01)
B62D 1/19 (2006.01)
(96) 05.11.2010
(96) 10779450.5
(73) ThyssenKrupp Presta Aktiengesellschaft, 9492 Eschen, LI

(72) SULSER, Hansjörg, FL-9487 Gamprin, LI
HUBER, Sebastian, A-6811 Göfis, AT

(54) **Sloupek řízení pro motorové vozidlo**

(32) 102009059159
(31) 16.12.2009
(33) DE

(86) PCT/AT2010/000420
(87) WO 2011/072311
(74) KOREJZOVÁ & SPOL., v.o.s., JUDr. Petra Korejzová, Korunní 810/104E, Praha 10 - Vinohrady, 10100

(97) **EP 2520628**

(47) 25.12.2013
(97) 07.11.2012
(51) **C09J 7/04** (2006.01)
C09J 7/02 (2006.01)
(96) 24.04.2012
(96) 12165332.3
(73) tesa SE, 20253 Hamburg, DE
(72) Korthals, Brigitte, Dr., 20253 Hamburg, DE
Seitzer, Dennis, 22335 Hamburg, DE
Böhm, Nicolai, Dr., 22559 Hamburg, DE
Mies, Michel, 20146 Hamburg, DE

(54) **Lepicí páska pro opláštění podlouhlého předmětu**

(32) 102011075152
(31) 03.05.2011
(33) DE
(74) KOREJZOVÁ & SPOL., v.o.s., JUDr. Petra Korejzová, Korunní 810/104E, Praha - Vinohrady, 10100

(97) **EP 2528722**

(47) 11.12.2013
(97) 04.08.2011
(51) **B29C 45/44** (2006.01)
(96) 28.01.2011
(96) 11709469.8
(73) H.C.M. Stampi S.r.L., 10129 Torino, IT
(72) BREGOLIN, Amedeo, I-10137 Torino, IT

(54) **Forma na lisování plastových dílů vstřikováním**

(32) TO20100066
(31) 29.01.2010
(33) IT
(86) PCT/IB2011/050373
(87) WO 2011/092650
(74) A. Holas & partner Patentová a známková kancelář, Ing. Mgr. Hana Holasová, Křížová 4, Brno, 60300

(97) **EP 2536448**

(47) 08.01.2014
(97) 25.08.2011
(51) **A61M 5/165** (2006.01)
A61M 1/00 (2006.01)
(96) 11.11.2010
(96) 10781803.1
(73) Medela Holding AG, 6340 Baar, CH

(72) WALT, Martin, CH-8038 Zürich, CH
JODER, Fabian, CH-8005 Zürich, CH

(54) **Přípojka jednotky drenážní hadice**

(32) 191102010
(31) 16.02.2010
(33) CH

(86) PCT/CH2010/000283
(87) WO 2011/100851
(74) KOREJZOVÁ & SPOL., v.o.s., JUDr. Petra Korejzová, Korunní 810/104E, Praha 10 - Vinohrady, 10100

(97) **EP 2562450**

(47) 15.01.2014
(97) 27.02.2013
(51) **F16K 11/14** (2006.01)
F16K 37/00 (2006.01)
(96) 30.07.2012
(96) 12305934.7
(73) Valeo Systèmes de Contrôle Moteur, 95800 Cergy Saint Christophe, FR
Hodebourg, Grégory, SARTROUVILLE 78500, FR

(72) Adenot, Sébastien, 95300 PONTOISE, FR

(54) **Trojcestný ventil s horním dorazem v kanálu vzduchu**

(32) 1157463
(31) 23.08.2011
(33) FR
(74) Traplová Hakr Kubát, advokátní a patentová kancelář, Ing. Eduard Hakr, Přístavní 24, Praha 7, 17000

(97) **EP 2585437**

(47) 12.02.2014
(97) 22.12.2011
(51) **C07D 213/70** (2006.01)
C07D 401/04 (2006.01)
C07D 241/18 (2006.01)
A61K 31/44 (2006.01)
A61K 31/444 (2006.01)
A61K 31/4965 (2006.01)
A61P 9/00 (2006.01)
A61P 9/12 (2006.01)
A61P 19/06 (2006.01)
C07D 403/04 (2006.01)
C07D 405/04 (2006.01)
C07D 239/38 (2006.01)
C07D 417/04 (2006.01)

(96) 15.06.2011
(96) 11796396.7
(73) Ardea Biosciences, Inc., San Diego, CA 92121, US
(72) OUK, Samedy, San Diego, CA 92121, US
GUNIC, Esmir, San Diego, CA 92129, US
VERNIER, Jean-Michel, San Diego, CA 92121, US

(54) **Thioacetáty, kompozice, které je obsahují a způsoby jejich použití**

(32) 355491 P
(31) 16.06.2010
(33) US
(86) PCT/US2011/040585
(87) WO 2011/159839
(74) Traplová Hakr Kubát, advokátní a patentová kancelář, Ing. Eduard Hakr, Přístavní 24, Praha 7, 17000

(97) **EP 2656118**

(47) 29.01.2014
(97) 13.06.2013
(51) **G02B 1/04** (2006.01)
B29D 11/00 (2006.01)

(96) 01.02.2013
(96) 13702346.1
(73) LensWista AG, 12489 Berlin, DE
(72) GÖRNE, Martin, 22337 Hamburg, DE
KORDICK, Thomas, 63773 Goldbach, DE

(54) **Kontaktní čočka**

(32) 12000660
(31) 01.02.2012
(33) EP
(86) PCT/EP2013/000326
(87) WO 2013/083856
(74) KANIA, SEDLÁK, SMOLA Patentová a známková kancelář, Ing. Veronika Zemanová, Mendlovo nám. 1a, Brno, 60300

Zveřejněné opravené překlady evropských patentových spisů

U následujících udělených evropských patentů s účinky pro Českou republiku byl majitelem předložen opravený překlad patentového spisu do českého jazyka (§35d odst. 2 zákona č. 527/1990 Sb., v platném znění).

Datem zveřejnění opraveného překladu evropského patentového spisu je datum publikace tohoto Věstníku.

(97) EP 1951525

Evropské patenty zachované v pozměněném znění, nebo omezení

V této části jsou uvedeny evropské patenty s účinky pro Českou republiku, které byly Evropským úřadem podle článku 102 Úmluvy o udělování evropských patentů zachovány v omezeném znění podle čl. 105a - 105c EPC 2000, nebo v pozměněném znění (§ 35f zákona č. 527/1990 Sb., v platném znění).

(97) Datum oznámení o zachování patentu
EP 1942744 30.04.2014

(97) Datum oznámení o zachování patentu
EP 2180860 30.04.2014

PD4A

Převod práv a ostatní změny majitelů evropských patentů

(97) **EP 1346628**
(73) Dümmen Group GmbH, 47495 Rheinberg, DE

(97) **EP 2014670**
(73) Kraft Foods Group Brands LLC, Northfield, 60093, IL, US

(97) **EP 1506211**
(73) AstraZeneca AB, 151 85 Södertälje, SE

(97) **EP 2029677**
(73) Omya International AG, 4665 Oftringen, CH

(97) **EP 1805583**
(73) Vistaprint Limited, Hamilton HM12, BM

(97) **EP 2194043**
(73) Vertex Pharmaceuticals Inc., Boston, 02210, MA, US

(97) **EP 1805583**
(73) Vistaprint Schweiz GmbH, 8400 Winterthur, CH

(97) **EP 2334902**
(73) Stone wall s.r.o., Lhotka, CZ

(97) **EP 1853381**
(73) Clariant International Ltd., 4132 Muttenz, CH

(97) **EP 2400940**
(73) Swift Sino Limited, Hong Kong, CN

(97) **EP 1877201**
(73) Transworld Technologies Limited, FL 04 Hamilton, Flatts Village, BM

(97) **EP 2407050**
(73) Deuter Sport GmbH, 86368 Gersthofen, DE

(97) **EP 1899453**
(73) DSM Nutritional Products AG, 4303 Kaiseraugst, CH

FG1K

Zapsané užité vzory - přehled podle čísel zápisu

V období uzávěrky tohoto čísla Věstníku zapsal Úřad průmyslového vlastnictví tyto užité vzory.

26881	B 65 D 30/00	(2006.01)	26889	C 05 C 11/00	(2006.01)	26897	G 06 Q 10/02	(2012.01)
26882	C 12 N 1/20	(2006.01)	26890	G 01 R 27/26	(2006.01)	26898	D 05 B 57/30	(2006.01)
26883	F 16 B 11/00	(2006.01)	26891	B 01 D 11/04	(2006.01)	26899	B 62 B 9/00	(2006.01)
26884	A 61 G 7/05	(2006.01)	26892	B 65 G 11/16	(2006.01)	26900	F 41 C 23/14	(2006.01)
26885	B 02 C 13/04	(2006.01)	26893	B 65 G 3/02	(2006.01)	26901	G 01 N 15/08	(2006.01)
26886	B 65 D 90/24	(2006.01)	26894	G 08 G 1/042	(2006.01)	26902	B 07 B 13/14	(2006.01)
26887	C 05 C 11/00	(2006.01)	26895	B 65 D 45/00	(2006.01)			
26888	C 05 C 11/00	(2006.01)	26896	G 06 Q 50/30	(2012.01)			

FG1K

Zapsané užité vzory - řazené podle MPT

(51) A61G 7/05	(2006.01)	(11) 26899
A61G 7/047	(2006.01)	(21) 2014-29308
A61G 7/002	(2006.01)	(22) 05.03.2014
A61G 7/043	(2006.01)	(47) 05.05.2014
(11) 26884		(73) Matucha Karel, Bystřice pod Lopeníkem, CZ
(21) 2013-28736		(72) Matucha Karel, Bystřice pod Lopeníkem, CZ
(22) 07.11.2013		(54) Jednotka přidavného elektrického pohonu dětského kočárku
(47) 05.05.2014		
(73) Haladová Petra Ing., Horní Bludovice, CZ		
MORAVSKÝ VÝZKUM, s.r.o., Ostrava - Moravská Ostrava, CZ		
(72) Haladová Petra Ing., Horní Bludovice, CZ		(51) B65D 30/00
Halada Pavel, Havířov - Město, CZ		(2006.01)
(54) Robotické mobilní a modifikovatelné lůžko a mobilní všesměrový podvozek		B65D 33/16
		(2006.01)
(51) B01D 11/04	(2006.01)	(11) 26881
(11) 26891		(21) 2013-28220
(21) 2014-29100		(22) 18.07.2013
(22) 17.01.2014		(47) 05.05.2014
(47) 05.05.2014		(73) Padalík Vladislav, Praha, CZ
(73) Vysoká škola chemicko- technologická v Praze, Praha - Dejvice, CZ		(72) Padalík Vladislav, Praha, CZ
Pure Bohemia s.r.o., Praha - Holešovice, CZ		(54) Jednoduchý varný sáček
(72) Šnita Dalimil Prof. Ing., Praha, CZ		
Sznapka Jakub Bc., Orlová, CZ		(51) B65D 45/00
Jindra Tomáš Ing., Příbram - Zdoboř, CZ		(2006.01)
(54) Kontinuální protiproudý extraktor s gravitačním řízením a střídavým průtokem fáze		(11) 26895
(74) Ing. Iveta Pospíšilová, Technická 5, Praha, 16628		(21) 2014-29227
		(22) 14.02.2014
(51) B02C 13/04	(2006.01)	(47) 05.05.2014
(11) 26885		(73) DCT Czech s.r.o., Černá Hora, CZ
(21) 2013-28790		(72) Dvořáček Pavel, Rájec - Jestřebí, CZ
(22) 19.11.2013		Holík Jiří, Doubravice nad Svitavou, CZ
(47) 05.05.2014		(54) Uzávěr víka utěsněné nádoby
(73) Bula Lumír Ing., Ostrava, CZ		(74) Ing. Libor Markes, Grohova 54, Brno, 60200
(72) Bula Lumír Ing., Ostrava, CZ		
(54) Komorový mlýn		(51) B65D 90/24
		(2006.01)
(51) B07B 13/14	(2006.01)	(11) 26886
B07B 4/02	(2006.01)	(21) 2013-28839
H01L 31/16	(2006.01)	(22) 27.11.2013
(11) 26902		(47) 05.05.2014
(21) 2014-29399		(73) STAZEPO a. s., Drásov, CZ
(22) 28.03.2014		(72) Bradáč Tomáš Ing., Brno, CZ
(47) 05.05.2014		Dvořák Bronislav, Drásov, CZ
(73) Technická univerzita v Liberci, Liberec, CZ		(54) Nosný kryt záchytné jímky
(72) Doležal Ivan Doc. Ing., Jablonec nad Nisou, CZ		(74) Patentový zástupce, Doc. Ing. Jindřich Špaček, Svatopluka Čecha 106A, Brno, 61200
Svoboda Přemysl Ing., Velké Chvojno, CZ		
(54) Modul optoelektronického detektoru separátoru nežádoucích částic z proudu skleněných částic, optoelektronický detektor s alespoň jedním tímto modulem, a separátor nežádoucích částic z proudu skleněných částic obsahující tento optoelektronický detektor		(51) B65G 11/16
(74) Ing. Dobroslav Musil, patentová kancelář, Ing. Dobroslav Musil, Cejl 38, Brno, 60200		(2006.01)
		B65G 7/02
(51) B62B 9/00	(2006.01)	(2006.01)
		(11) 26892
		(21) 2014-29140
		(22) 28.01.2014
		(47) 05.05.2014
		(73) Rakowski Zikmund Ing., Český Těšín, CZ
		(72) Rakowski Zikmund Ing., Český Těšín, CZ
		(54) Kluzné zařízení
		(74) Ing. Zdeněk Janík, Na Rohuli 36, Velká Polom, 74764
		(51) B65G 3/02
		(2006.01)
		(11) 26893
		(21) 2014-29201
		(22) 07.02.2014

- (47) 05.05.2014
(73) Vysoká škola chemicko- technologická v Praze, Praha - Dejvice, CZ
ČEZ Energetické produkty, s.r.o., Hostivice, CZ
(72) Donát Pavel Ing., Most, CZ
Snop Roman Ing., Kladno, CZ
Buryan Petr prof. Ing., Praha, CZ
Sokol Pavel Ing., Pstruží, CZ
(54) **Prostředek pro úpravu povrchů jemných materiálů**
(74) Vysoká škola chemicko- technologická v Praze, odd. V a V, Ing. Iveta
Pospíšilová, Technická 5/1905, Praha - Dejvice, 16628

- (51) **C05C 11/00** (2006.01)
C05G 1/00 (2006.01)
C05C 13/00 (2006.01)
(11) 26887
(21) **2013-28843**
(22) 28.11.2013
(47) 05.05.2014
(73) Výzkumný ústav rostlinné výroby, v. v. i., Praha 6 - Ruzyně, CZ
(54) **Listové hnojivo pro výživu obilovin**
(74) Hana Semerádová, Drnovská 507, Praha - Ruzyně, 16106

- (51) **C05C 11/00** (2006.01)
C05G 1/00 (2006.01)
C05C 13/00 (2006.01)
(11) 26888
(21) **2013-28849**
(22) 29.11.2013
(47) 05.05.2014
(73) Výzkumný ústav rostlinné výroby, v. v. i., Praha 6 - Ruzyně, CZ
(54) **Listové hnojivo pro výživu olejnin**
(74) Výzkumný ústav rostlinné výroby, v.v.i., Hana Semerádová, Drnovská
507, Praha - Ruzyně, 16106

- (51) **C05C 11/00** (2006.01)
C05G 1/00 (2006.01)
(11) 26889
(21) **2013-28907**
(22) 10.12.2013
(47) 05.05.2014
(73) Výzkumný ústav rostlinné výroby, v. v. i., Praha 6 - Ruzyně, CZ
(54) **Listové hnojivo pro výživu révy vinné pěstované v ekologickém
systému hospodaření**

- (51) **C12N 1/20** (2006.01)
C12R 1/065 (2006.01)
C12R 1/41 (2006.01)
C12R 1/07 (2006.01)
A01B 79/00 (2006.01)
C05F 17/00 (2006.01)
C05F 11/08 (2006.01)
A01N 63/00 (2006.01)
(11) 26882
(21) **2013-28388**
(22) 29.08.2013
(47) 05.05.2014
(73) Výzkumný ústav rostlinné výroby, v. v. i., Praha 6 - Ruzyně, CZ
(72) Šimon Tomáš, Praha - Stodůlky, CZ
Míkanová Olga, Praha - Dejvice, CZ
(54) **Inokulační přípravek obsahující prospěšné půdní bakterie pro
mikrobiologicky chudé půdy**

- (51) **D05B 57/30** (2006.01)
D05B 61/00 (2006.01)
D05B 3/06 (2006.01)
(11) 26898
(21) **2014-29294**
(22) 03.03.2014
(47) 05.05.2014
(73) AMF Reece CR, s.r.o., Prostějov - Vrahovice, CZ
(72) Hanák Václav Ing., Prostějov, CZ
Hubálek Roman, Prostějov, CZ
(54) **Pohon ústrojí šicího stroje**
(74) Ing. Dobroslav Musil, patentová kancelář, Ing. Dobroslav Musil, Cejl 38,
Brno, 60200

- (51) **F16B 11/00** (2006.01)
B25B 5/14 (2006.01)
(11) 26883
(21) **2013-28435**
(22) 10.09.2013
(47) 05.05.2014
(73) Výzkumný a zkušební letecký ústav, a. s., Praha - Letňany, CZ
(72) Podzimek Jakub Mgr., Teplice, CZ
(54) **Přípravek pro lepení poddajných materiálů na vnitřní povrch
válcových otvorů**

- (51) **F41C 23/14** (2006.01)
(11) 26900
(21) **2014-29310**
(22) 06.03.2014
(47) 05.05.2014
(73) Manlig František, Liberec, CZ
Bělík Jan, Liberec, CZ
(72) Manlig František, Liberec, CZ
Bělík Jan, Liberec, CZ
(54) **Mechanismus pro nastavení svislé polohy lícnice vůči pažbě pušky**
(74) Ing. Dobroslav Musil, patentová kancelář, Ing. Dobroslav Musil, Cejl 38,
Brno, 60200

- (51) **G01N 15/08** (2006.01)
G01N 15/00 (2006.01)
G01N 33/24 (2006.01)
(11) 26901
(21) **2014-29353**
(22) 20.03.2014
(47) 05.05.2014
(73) PROGEO spol. s r.o., Roztoky u Prahy, CZ
ISATech, s.r.o., Pardubice, CZ
GEOMON s.r.o., Slaný, CZ
ARCADIS CZ a.s., Praha, CZ
Česká geologická služba, Praha, CZ
Ústav struktury a mechaniky hornin AV ČR, v.v.i., Praha, CZ
ÚJV Řež, a. s., Husinec, CZ
(72) Bílý Pavel Mgr., Praha, CZ
Kasíková Jana Mgr., Karlovy Vary, CZ
Vaněček Michal Mgr., Praha, CZ
Michálková Jana Mgr., Praha, CZ
Hankus Radomír Mgr., Slaný, CZ
Moučka Jiří, Praha, CZ
Sosna Karel RNDr., Praha, CZ
Milický Martin RNDr., Praha, CZ
Gvoždík Libor Ing., Bolatice, CZ
Rukavičková Lenka Mgr., Praha, CZ
Holeček Jan Mgr., Beroun, CZ
Brož Milan Ing., Praha, CZ
Štrunc Jaroslav Ing., Praha, CZ
Havlová Václava RNDr., Praha, CZ
Záruba Jiří Ing., Praha, CZ
(54) **Zařízení pro zkoumání horninového propustného prostředí
mechanickou metodou, zvláště měření velmi malých propustností
horninového prostředí**

- (51) **G01R 27/26** (2006.01)
G01R 31/12 (2006.01)
G01N 27/22 (2006.01)
(11) 26890
(21) **2013-28908**
(22) 10.12.2013
(47) 05.05.2014
(73) Fyzikální ústav AV ČR, v.v.i., Praha, CZ
(72) Kocián Milan Ing., Praha - Zličín, CZ
Kamba Stanislav RNDr., Praha, CZ
(54) **Phactor - měřidlo ztrátového činitele tg (δ)**

- (51) **G06Q 10/02** (2012.01)
G06Q 50/14 (2012.01)
(11) 26897
(21) **2014-29250**
(22) 20.02.2014
(47) 05.05.2014
(73) Centrum dopravního výzkumu, v.v.i., Brno, CZ

CHAPS spol. s r.o., Brno, CZ
(72) Bambušek Martin Ing., Rožnov pod Radhoštěm, CZ
Chlebničan Tomáš Ing., Brno, CZ
(54) **Automatický místenkový systém, zejména autobusů**
(74) KANIA, SEDLÁK, SMOLA Patentová a známková kancelář, Ing.
František Kania, Mendlovo nám. 1a, Brno, 60300

(51) **G06Q 50/30** (2012.01)
G06Q 50/26 (2012.01)
G06Q 99/00 (2006.01)
(11) 26896
(21) **2014-29249**
(22) 20.02.2014
(47) 05.05.2014
(73) Centrum dopravního výzkumu, v.v.i., Brno, CZ
CHAPS spol. s r.o., Brno, CZ
(72) Ščerba Marek Mgr., Ostrava - Poruba, CZ
Chlebničan Tomáš Ing., Brno, CZ
Švédová Zuzana Ing., Ostrava - Jih, CZ
(54) **Centrální systém informací veřejné dopravy**

(74) KANIA, SEDLÁK, SMOLA Patentová a známková kancelář, Ing.
František Kania, Mendlovo nám. 1a, Brno, 60300

(51) **G08G 1/042** (2006.01)
G08G 1/14 (2006.01)
G08G 1/065 (2006.01)
(11) 26894
(21) **2014-29223**
(22) 13.02.2014
(47) 05.05.2014
(73) Centrum dopravního výzkumu, v.v.i., Brno, CZ
CITIQ s.r.o., Brno, CZ
(72) Pípa Martin Ing., Ostrava - Poruba, CZ
Ščerba Marek Mgr., Ostrava - Poruba, CZ
Vecl Lukáš Ing., Velehrad, CZ
(54) **Dlaždice pro dlažbu parkovacích ploch**
(74) KANIA, SEDLÁK, SMOLA Patentová a známková kancelář, Ing.
František Kania, Mendlovo nám. 1a, Brno, 60300

Seznam majitelů zapsaných užitéch vzorů

(73)	(11)	(51)	(73)	(11)	(51)
AMF Reece CR, s.r.o., Prostějov - Vrahovice, CZ	26898	D 05 B 57/30 (2006.01)	ÚJV Řež, a. s., Husinec, CZ	26901	G 01 N 15/08 (2006.01)
ARCADIS CZ a.s., Praha, CZ	26901	G 01 N 15/08 (2006.01)	Ústav struktury a mechaniky hornin AV ČR, v.v.i., Praha, CZ	26901	G 01 N 15/08 (2006.01)
Centrum dopravního výzkumu, v.v.i., Brno, CZ	26894	G 08 G 1/042 (2006.01)	Vysoká škola chemicko- technologická v Praze, Praha - Dejvice, CZ	26891	B 01 D 11/04 (2006.01)
Centrum dopravního výzkumu, v.v.i., Brno, CZ	26896	G 06 Q 50/30 (2012.01)	Vysoká škola chemicko- technologická v Praze, Praha - Dejvice, CZ	26893	B 65 G 3/02 (2006.01)
Centrum dopravního výzkumu, v.v.i., Brno, CZ	26897	G 06 Q 10/02 (2012.01)	Výzkumný a zkušební letecký ústav, a. s., Praha - Letňany, CZ	26883	F 16 B 11/00 (2006.01)
CHAPS spol. s r.o., Brno, CZ	26896	G 06 Q 50/30 (2012.01)	Výzkumný ústav rostlinné výroby, v. v. i., Praha 6 - Ruzyně, CZ	26882	C 12 N 1/20 (2006.01)
CHAPS spol. s r.o., Brno, CZ	26897	G 06 Q 10/02 (2012.01)	Výzkumný ústav rostlinné výroby, v. v. i., Praha 6 - Ruzyně, CZ	26887	C 05 C 11/00 (2006.01)
CITIQ s.r.o., Brno, CZ	26894	G 08 G 1/042 (2006.01)	Výzkumný ústav rostlinné výroby, v. v. i., Praha 6 - Ruzyně, CZ	26888	C 05 C 11/00 (2006.01)
Česká geologická služba, Praha, CZ	26901	G 01 N 15/08 (2006.01)	Výzkumný ústav rostlinné výroby, v. v. i., Praha 6 - Ruzyně, CZ	26889	C 05 C 11/00 (2006.01)
ČEZ Energetické produkty, s.r.o., Hostivice, CZ	26893	B 65 G 3/02 (2006.01)	Bělík Jan, Liberec, CZ	26900	F 41 C 23/14 (2006.01)
DCT Czech s.r.o., Černá Hora, CZ	26895	B 65 D 45/00 (2006.01)	Bula Lumír Ing., Ostrava, CZ	26885	B 02 C 13/04 (2006.01)
Fyzikální ústav AV ČR, v.v.i., Praha, CZ	26890	G 01 R 27/26 (2006.01)	Haladová Petra Ing., Horní Bludovice, CZ	26884	A 61 G 7/05 (2006.01)
GEOMON s.r.o., Slaný, CZ	26901	G 01 N 15/08 (2006.01)	Manlig František, Liberec, CZ	26900	F 41 C 23/14 (2006.01)
ISATech, s.r.o., Pardubice, CZ	26901	G 01 N 15/08 (2006.01)	Matucha Karel, Bystřice pod Lopeníkem, CZ	26899	B 62 B 9/00 (2006.01)
MORAVSKÝ VÝZKUM, s.r.o., Ostrava - Moravská Ostrava, CZ	26884	A 61 G 7/05 (2006.01)	Padalík Vladislav, Praha, CZ	26881	B 65 D 30/00 (2006.01)
PROGEO spol. s r.o., Roztoky u Prahy, CZ	26901	G 01 N 15/08 (2006.01)	Rakowski Zikmund Ing., Český Těšín, CZ	26892	B 65 G 11/16 (2006.01)
Pure Bohemia s.r.o., Praha - Holešovice, CZ	26891	B 01 D 11/04 (2006.01)			
STAZEPO a. s., Drásov, CZ	26886	B 65 D 90/24 (2006.01)			
Technická univerzita v Liberci, Liberec, CZ	26902	B 07 B 13/14 (2006.01)			

FG4Q

Zapsané průmyslové vzory - přehled podle čísel zápisu

V období uzávěrky tohoto čísla Věstníku zapsal Úřad průmyslového vlastnictví tyto průmyslové vzory:

36019	12-16	36022	06-06	36025	12-16
36020	12-16	36023	26-06		
36021	12-16	36024	02-05		

FG4Q

Zapsané průmyslové vzory - přehled podle tříd

- (51) **02-05**
(11) 36024
(21) 2013-39715
(22) 17.10.2013
(15) 30.04.2014
(54) **Hygienický nákrčník**
(28) 1
(73) Jedličková Vojtová Tereza Bc., Plzeň, CZ
(72) Jedličková Vojtová Tereza Bc., Plzeň, CZ

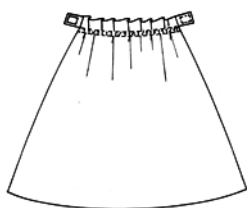

1.1

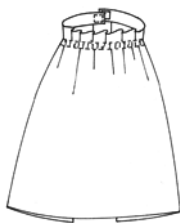

1.2



1.2



1.3

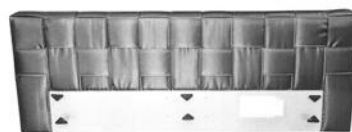

2.1

-
- (51) **06-06**
(11) 36022
(21) 2013-39615
(22) 15.07.2013
(15) 30.04.2014
(54) **Čelo postele, čalounění postele**
(28) 6
(73) BLANÁŘ NÁBYTEK a.s., Brumovice, CZ
(72) Blanář Roman Ing., Brumovice, CZ
(74) HKDW Legal s.r.o., Mgr. Jan Hrazdira, Na Příkopě 15, Praha 1, 11000

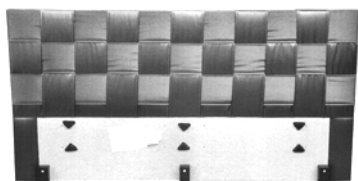

1.1



2.2



2.3



2.4



3.4

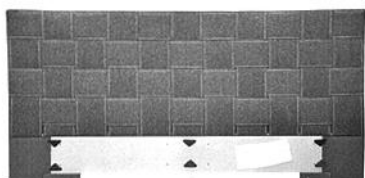

3.1



4.1



3.2



4.2



3.3



4.3



5.1



5.2

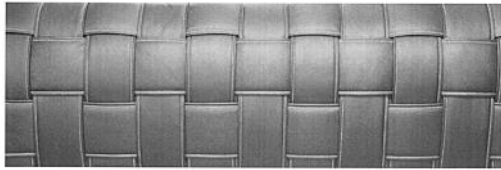

5.3



5.4

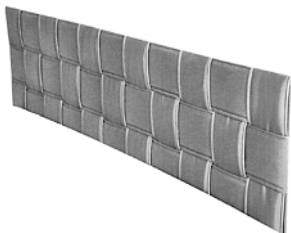

6.1

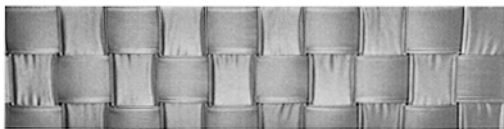

6.2

- (51) **12-16**
(11) 36019
(21) 2013-39475
(22) 26.03.2013
(15) 30.04.2014
(54) **Roh kabiny**
(28) 2
(73) SCANIA CV AB, Södertälje, SE
(72) Thyren Sebastian, Solna, SE
Larsson Lisa, Stockholm, SE
Bouchouika Nadim, Solna, SE
Carreras-Castro Xavier, Lidingö, SE
Hansen Kristofer, Stockholm, SE
(74) FISCHER & PARTNER Intellectual Property s.r.o., Ing. Michael Fischer,
Na Hrobcí 294/5, Praha 2, 12800



1.1



1.2



1.3



1.4



1.5



1.6



1.7

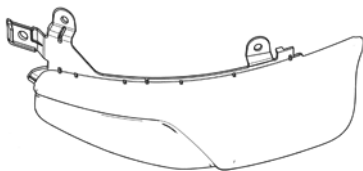

2.1

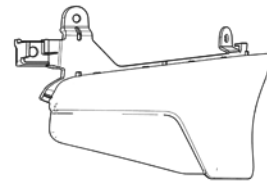

2.2

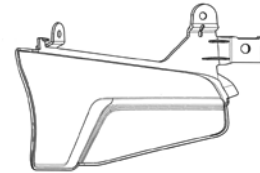

2.3

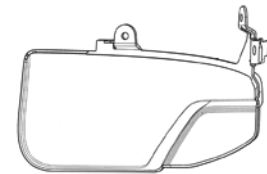

2.4

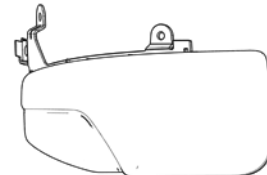

2.5



2.6



2.7

- (51) **12-16**
(11) 36020
(21) 2013-39476
(22) 26.03.2013
(15) 30.04.2014
(54) **Kryt blinkru**
(28) 1
(73) SCANIA CV AB, Södertälje, SE
(72) Nyman Ingemar, Nacka, SE
(74) FISCHER & PARTNER Intellectual Property s.r.o., Ing. Michael Fischer,
Na Hrobci 294/5, Praha 2, 12800

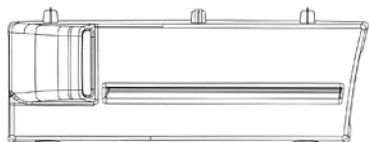

1.1



1.2

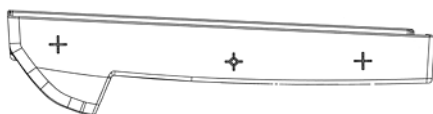

1.3



1.4

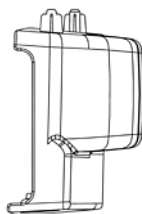

1.5

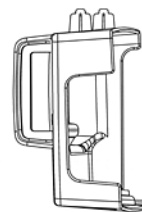

1.6

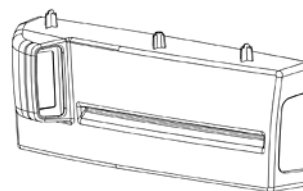

1.7

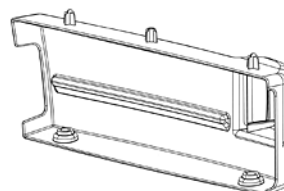

1.8

-
- (51) **12-16**
(11) 36021
(21) 2013-39609
(22) 11.07.2013
(15) 30.04.2014
(54) **Součásti automobilu**
(28) 17
(73) ŠKODA AUTO a.s., Mladá Boleslav, CZ
(72) Mgr. Jozef Kabaň, Mladá Boleslav, CZ



1.1

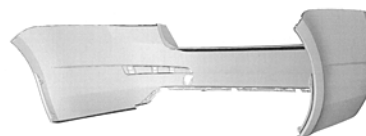

1.2



1.3



1.4



1.5

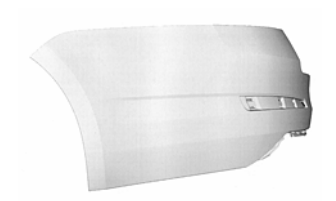

1.6

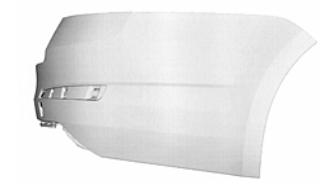

1.7

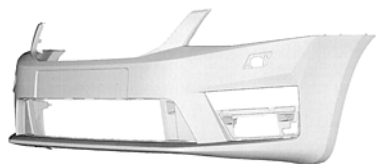

2.1

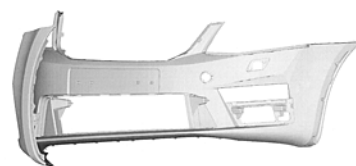

2.2



2.3



2.4



2.5



2.6



2.7

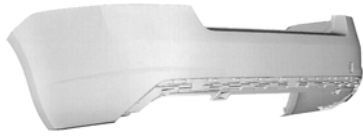

3.1



4.1

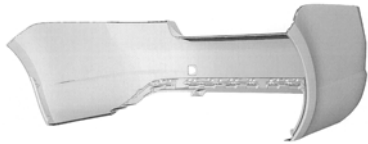

3.2



4.2

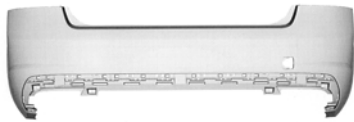

3.3

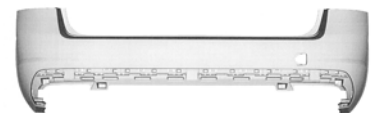

4.3



3.4



4.4



3.5



4.5



3.6



4.6

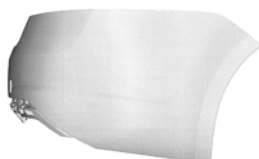

3.7



4.7

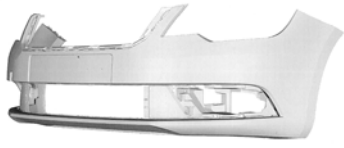

5.1

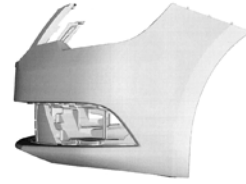

5.7

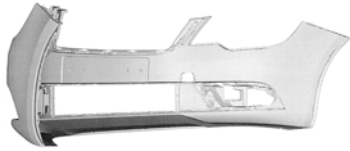

5.2



6.1

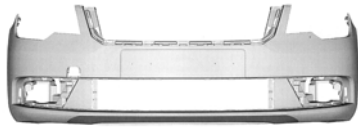

5.3



6.2



5.4



6.3



5.5



6.4



5.6

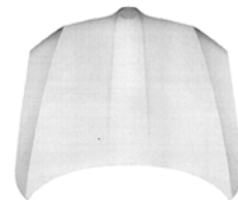

6.5



6.6



6.7

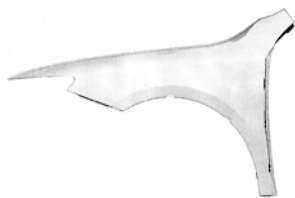

7.1

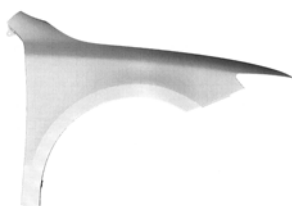

7.2



7.3



7.4



7.5



8.1

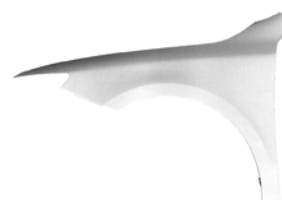

8.2



8.3



8.4



8.5

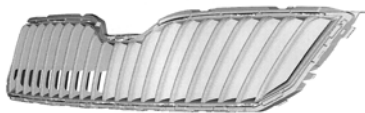

9.1



9.2



9.3



9.4



9.5



10.1



10.2



10.3



10.4



10.5

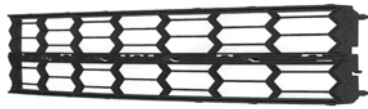

11.1

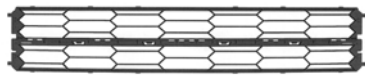

11.2



11.3



11.4



11.5



11.6



12.1



12.2

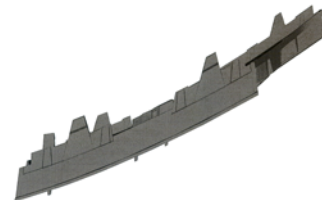

12.3



12.4



13.4



12.5



13.5



13.1



14.1

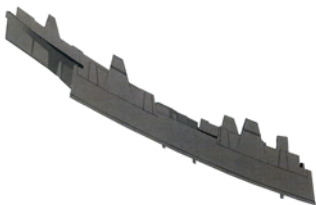

13.2



14.2



13.3



14.3



14.4



15.4



14.5



15.5



15.1



16.1



15.2



16.2



15.3

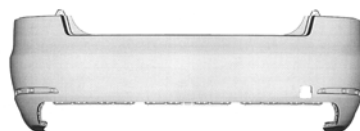

16.3



16.4



16.5

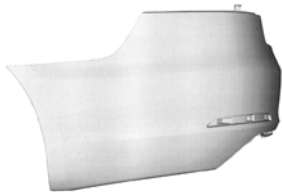

16.6

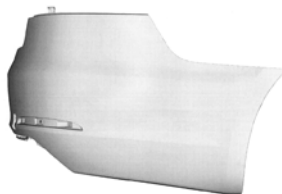

16.7

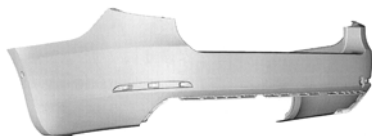

17.1



17.2

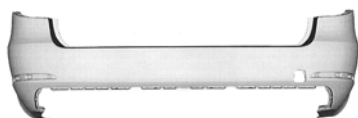

17.3



17.4



17.5

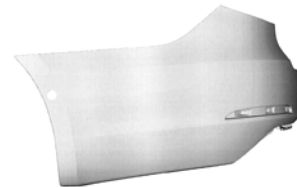

17.6

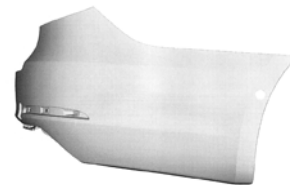

17.7

-
- (51) **12-16**
(11) 36025
(21) 2013-39762
(22) 09.12.2013
(15) 30.04.2014
(54) **Součásti automobilu**
(28) 16
(73) ŠKODA AUTO a. s., Mladá Boleslav, CZ
(72) Kabaň Jozef Mgr., Mladá Boleslav, CZ



1.1



1.2



1.3



1.4



1.5



1.6



1.7



2.1



2.2



2.3



2.4



2.5



2.6



2.7



3.6

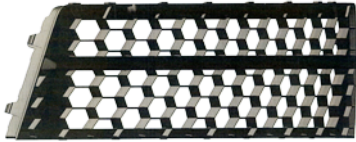

3.1



4.1

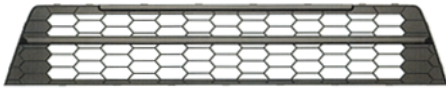

3.2



4.2



3.3



4.3



3.4



4.4



3.5



4.5



4.6



5.4



4.7



5.5



5.1



6.1



5.2



6.2



5.3



6.3



6.4



6.5



7.1

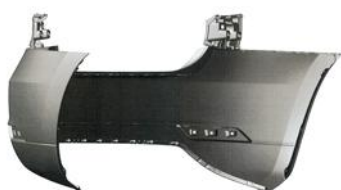

7.2



7.3



7.4



7.5



7.6



7.7



8.1



8.2



8.3

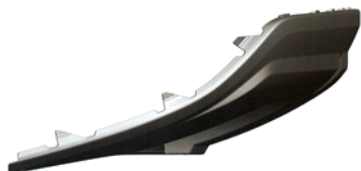

8.4



8.5



9.1



9.2



9.3



9.4



9.5



10.1



10.2



10.3



10.4



10.5



10.6



10.7



11.1



11.2



11.3



11.4



11.5



11.6



11.7

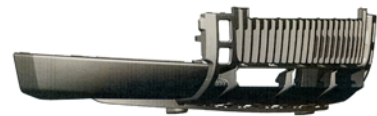

12.1



12.2



12.3



12.4



13.4



12.5



13.5



12.6



13.6



12.7



13.7



13.1



14.1

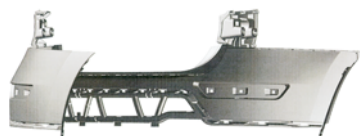

13.2



14.2



13.3



14.3



15.3



14.4

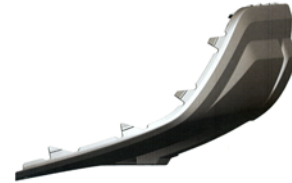

15.4



14.5



15.5



14.6



16.1



14.7



16.2



15.1



16.3



15.2

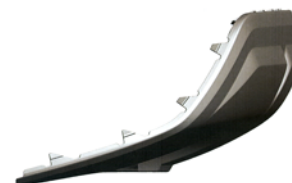

16.4



16.5



1.5

-
- (51) **26-06**
(11) 36023
(21) 2013-39649
(22) 01.08.2013
(15) 30.04.2014
(54) **Světelná vybavení vozidel**
(28) 6
(73) Volvo Truck Corporation, 40508 Göteborg, SE
(72) George Asok, 40508 Göteborg, SE
(74) Společná advokátní kancelář Všečka Zelený Švorčík Kalenský a partneři, JUDr. Michal Havlík, Hálkova 2, Praha 2, 12000

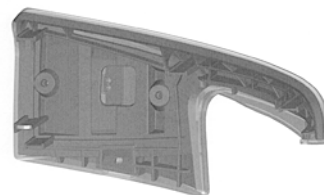

1.6

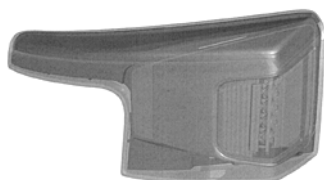

1.1

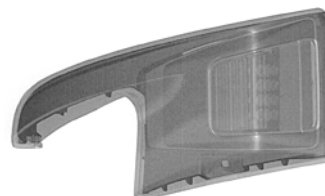

1.7



1.2

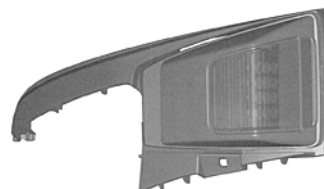

2.1



1.3



2.2

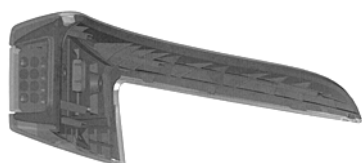

1.4



2.3

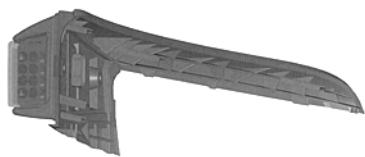

2.4

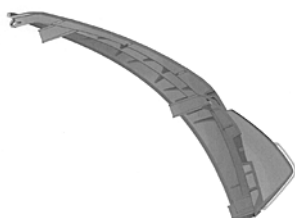

2.5

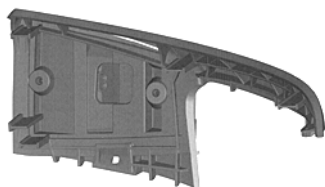

2.6

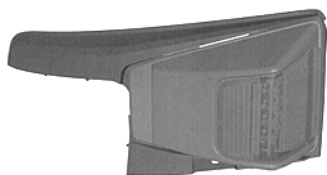

2.7



3.1



3.2

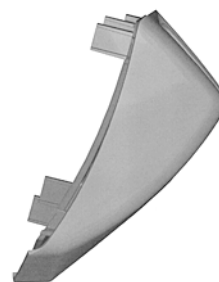

3.3

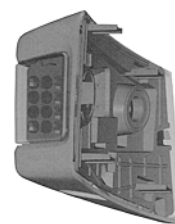

3.4

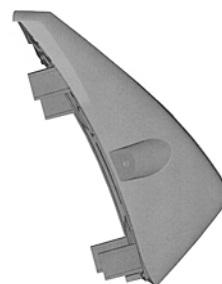

3.5

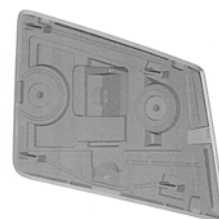

3.6



3.7

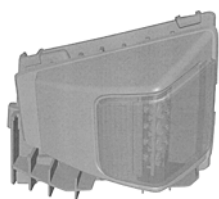

4.1

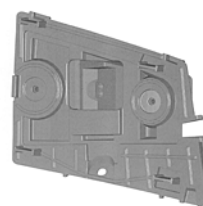

4.6

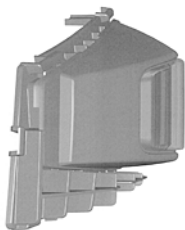

4.2

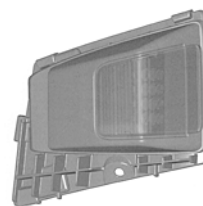

4.7

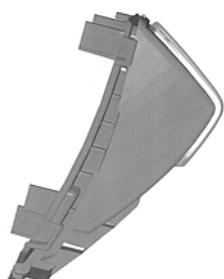

4.3



5.1

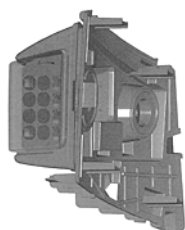

4.4



5.2

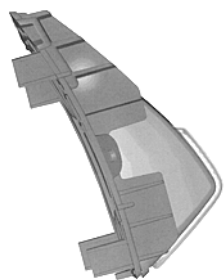

4.5

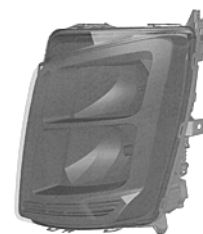

6.1

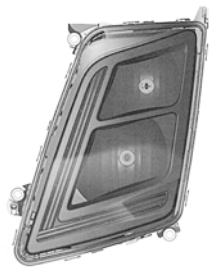

6.2

Seznam vlastníků zapsaných průmyslových vzorů

(73)	(11)	(51)	(73)	(11)	(51)
BLANÁŘ NÁBYTEK a.s., Brumovice, CZ	36022	06-06	SCANIA CV AB, Södertälje, SE	36020	12-16
Jedličková Vojtová Tereza Bc., Plzeň, CZ	36024	02-05	ŠKODA AUTO a. s., Mladá Boleslav, CZ	36025	12-16
SCANIA CV AB, Södertälje, SE	36019	12-16	ŠKODA AUTO a.s., Mladá Boleslav, CZ	36021	12-16
Volvo Truck Corporation, 40508 Göteborg, SE	36023	26-06			

Úřední rozhodnutí a oznámení

MK4A, MK4F

Zánik patentů a autorských osvědčení uplynutím doby platnosti

(11)	(21)	Int.Cl/(51)	(11)	(21)	Int.Cl/(51)
283603	1994-1125	8/B29D 30/20	287135	1994-1127	8/E01B 7/22
284030	1995-2979	6/B05B 11/06	287889	1994-1132	8/C08B 37/10
284903	1995-3028	6/C12N 15/86	288126	1995-2851	7/B65D 30/02
285389	1995-2955	6/A61K 38/21	288517	1994-1093	8/A61K 31/135
285818	1995-2827	6/H04L 27/12			

MM4A, MM4F

Zániky patentů a autorských osvědčení pro nezaplacení udržovacích poplatků

(11)	(21)	Int.Cl/(51)	(11)	(21)	Int.Cl/(51)
284839	1994-2620	8/D03C 9/02	300070	2001-3877	8/B41F 33/16
284870	1995-2812	8/E21D 23/16	300155	2001-1486	8/C07D 239/50
285437	1996-3160	8/E01B 27/11	300208	1999-2351	8/A01H 5/00
290836	1996-3173	8/C12P 17/12	300261	1997-3411	8/A61K 31/445
293427	1997-1670	7/C03B 37/04	301282	2003-1148	8/A61K 31/215
295458	1996-1968	7/B01D 53/50	301501	2001-3814	8/C08B 30/18
297047	2000-1530	8/B05D 7/24	303225	2008-654	8/C06B 29/16
297222	2000-1552	8/G06F 17/30	303346	2006-684	8/B65G 39/16
298115	1998-1283	8/A61K 31/44	303776	2011-685	8/B64D 45/04
298577	2005-680	8/D06F 57/12			

MK1K

Zániky užitečných vzorů uplynutím doby platnosti

(11)	(21)	(51)	(11)	(21)	(51)
14626	2004-15392	A47G 1/06	14711	2004-15401	B02C 25/00
14665	2004-15389	E04B 1/94	15859	2004-15394	B09B 3/00
14692	2004-15379	G05B 11/32			

Zápisy licenčních smluv do patentového rejstříku pro nabyvatele

(11) 300485	(73) Vysoké učení technické v Brně, Brno - Veverčí, CZ
(73) INTEGRA METAL SYSTEMS s.r.o., Praha 9 - Horní Počernice, CZ	Nabyvatel: NAFIGATE Corporation, a.s., Pod pekárny 245/10, Praha 9,
Nabyvatel: DuoTech s.r.o., Vodárenská 455, Velká Dobrá, 27361, CZ	Vysočany, 19800, CZ
Druh licence: nevýlučná	Druh licence: výlučná
Datum uzavření smlouvy: 12.03.2014	Datum uzavření smlouvy: 16.10.2012
Datum zápisu smlouvy: 05.05.2014	Datum zápisu smlouvy: 30.04.2014
(11) 304183	

Zápisy licenčních smluv do rejstříku užitečných vzorů pro nabyvatele

(11) 18751	Druh licence: nevýlučná
(73) INTEGRA METAL SYSTEMS s.r.o., Praha 9 - Horní Počernice, CZ	Datum uzavření smlouvy: 12.03.2014
Nabyvatel: DuoTech s.r.o., Vodárenská 455, Velká Dobrá, 27361, CZ	Datum zápisu smlouvy: 05.05.2014

ND1K

První prodloužení doby platnosti užitečných vzorů

- | | |
|--|--|
| (51) F15B 20/00 (2006.01) | (51) F02M 25/00 (2006.01) |
| F15B 13/04 (2006.01) | (11) 21251 |
| F15B 13/02 (2006.01) | (21) 2010-23009 |
| (11) 20998 | (22) 09.06.2010 |
| (21) 2010-22686 | (73) České vysoké učení technické v Praze, Fakulta strojní, Výzkumné centrum spalovacích motorů a automobilů Josefa Božka, Praha, CZ |
| (22) 07.05.2010 | (54) Zařízení pro snižování emisí oxidů dusíku ze spalovacích motorů a/nebo zvyšování výkonu spalovacích motorů při zachování emisí oxidů dusíku ze spalovacích motorů a/nebo zvyšování celkové účinnosti motoru |
| (73) UVB TECHNIK s.r.o., Hlučín, CZ | |
| (54) Zapojení pneumatického válce pro ovládání zařízení, zejména ve výbušném nebo agresivním prostředí | |
| (51) F01N 3/00 (2006.01) | (51) C10L 5/44 (2006.01) |
| F16L 55/07 (2006.01) | (11) 21425 |
| F16L 43/00 (2006.01) | (21) 2010-22712 |
| F16T 1/00 (2006.01) | (22) 14.05.2010 |
| (11) 21121 | (73) Výzkumný ústav zemědělské techniky, v.v.i., Praha, CZ |
| (21) 2010-22767 | (54) Palivo na bázi recyklovaného nebo zbytkového textilu a biomasy |
| (22) 26.05.2010 | |
| (73) České vysoké učení technické v Praze, Fakulta strojní, Výzkumné centrum spalovacích motorů a automobilů Josefa Božka, Praha 6, CZ | (51) C10L 5/44 (2006.01) |
| (54) Zařízení pro odvod kondenzátu z výfukových plynů spalovacích motorů | (11) 21426 |
| | (21) 2010-22713 |
| (51) F01N 3/00 (2006.01) | (22) 14.05.2010 |
| F16L 55/07 (2006.01) | (73) Česká zemědělská univerzita v Praze, Praha, CZ |
| F16L 43/00 (2006.01) | Výzkumný ústav zemědělské techniky, v.v.i., Praha, CZ |
| F16T 1/00 (2006.01) | (54) Palivo na bázi čiroku cukrového |
| (11) 21122 | |
| (21) 2010-22768 | (51) E04B 1/62 (2006.01) |
| (22) 26.05.2010 | E04B 1/66 (2006.01) |
| (73) České vysoké učení technické v Praze, Fakulta strojní, Výzkumné centrum spalovacích motorů a automobilů Josefa Božka, Praha 6, CZ | (11) 21427 |
| (54) Zařízení pro odvod kondenzátu z výfukových plynů spalovacích motorů | (21) 2010-22746 |
| | (22) 21.05.2010 |
| (51) F01N 3/00 (2006.01) | (73) ECORAW, s.r.o., Martin, SK |
| F16L 55/07 (2006.01) | (54) Systém pro kontrolu a/nebo sanaci a/nebo úpravu zateplovacích systémů ve stavebnictví |
| F16L 43/00 (2006.01) | |
| F16T 1/00 (2006.01) | (51) C10L 3/06 (2006.01) |
| (11) 21123 | (11) 21505 |
| (21) 2010-22770 | (21) 2010-22650 |
| (22) 26.05.2010 | (22) 03.05.2010 |
| (73) České vysoké učení technické v Praze, Fakulta strojní, Výzkumné centrum spalovacích motorů a automobilů Josefa Božka, Praha 6, CZ | (73) Výzkumný ústav zemědělské techniky, v.v.i., Praha, CZ |
| (54) Zařízení pro odvod kondenzátu z výfukových plynů spalovacích motorů | Havelka Petr, Sloup, CZ |
| | Hruboňová Zorka Ing., Praha, CZ |
| (51) F01N 3/00 (2006.01) | Kouda Jaroslav Ing., Praha, CZ |
| F16L 55/07 (2006.01) | Moudrý Ivan, Boskovice, CZ |
| F16L 43/00 (2006.01) | (54) Zařízení pro úpravu bioplynu na palivo typu zemního plynu |
| F16T 1/00 (2006.01) | |
| (11) 21124 | (51) B05B 1/00 (2006.01) |
| (21) 2010-22771 | A23K 1/22 (2006.01) |
| (22) 26.05.2010 | (11) 21984 |
| (73) České vysoké učení technické v Praze, Fakulta strojní, Výzkumné centrum spalovacích motorů a automobilů Josefa Božka, Praha 6, CZ | (21) 2010-23401 |
| (54) Zařízení pro odvod kondenzátu z výfukových plynů spalovacích motorů | (22) 01.11.2010 |
| | (73) ADW AGRO, a. s., Okříšky, CZ |
| (51) E04B 1/62 (2006.01) | (54) Zařízení k výrobě krmné suroviny pro skot, zejména kukuřičných vloček, nebo i jiných obilných vloček, s rovnoměrně aplikovanou močovinou |
| E04B 1/64 (2006.01) | |
| E04B 1/70 (2006.01) | |
| (11) 21135 | |
| (21) 2010-22680 | |
| (22) 07.05.2010 | |
| (73) ECORAW, s.r.o., 036 01 Martin, SK | |
| (54) Stavební souvrství zateplovacího systému se vzduchovou mezerou | |

ND1K

Druhé prodloužení doby platnosti užitečných vzorů

- | | | | |
|---|-----------|---|-----------|
| (51) <i>A47C 27/15</i> | (2006.01) | (51) <i>E03C 1/08</i> | (2006.01) |
| (11) 17729 | | (11) 17735 | |
| (21) 2007-18806 | | (21) 2007-18917 | |
| (22) 16.05.2007 | | (22) 18.06.2007 | |
| (73) Hilding Anders Česká republika a.s., Roztoky u Jilemnice, CZ | | (73) WATERSAVERS, s.r.o., Brno, CZ | |
| (54) Ložná plocha matrací | | (54) Zařízení na úsporu vody a proti usazování vodního kamene u vodovodních baterií | |
| (51) <i>E03C 1/08</i> | (2006.01) | (51) <i>A61F 13/02</i> | (2006.01) |
| (11) 17734 | | (11) 18471 | |
| (21) 2007-18916 | | (21) 2008-19649 | |
| (22) 18.06.2007 | | (22) 06.02.2008 | |
| (73) WATERSAVERS, s.r.o., Brno, CZ | | (73) FWDS Research, a. s., Praha, CZ | |
| (54) Zařízení na úsporu vody pro sprchy | | (73) Baudyš Karel Ing., Komárov, CZ | |
| | | (73) Najman Karel, Dvůr Králové nad Labem, CZ | |
| | | (54) Hemostatická absorpční plena | |

ND4Q

Druhé obnovy doby ochrany průmyslových vzorů

- | | |
|---|---|
| (51) 28-03 | (51) 23-03 |
| (11) 32556 | (11) 32700 |
| (21) 2004-35296 | (21) 2004-35446 |
| (22) 04.05.2004 | (22) 04.08.2004 |
| (54) Elektrický přístroj na odstraňování chloupků bez víčka | (54) Horkovzdušná krbová kamna s velkoplošnými prosklenými dvířky |
| (51) 28-03 | |
| (11) 32557 | |
| (21) 2004-35297 | |
| (22) 04.05.2004 | |
| (54) Elektrický přístroj na odstraňování chloupků s víčkem | |

ND4Q

Třetí obnovy doby ochrany průmyslových vzorů

- (51) 07-01
(11) 29119
(21) 1999-31713
(22) 12.05.1999
(54) Táč s hlubokým víkem

PD4A

Převod práv a ostatní změny majitelů patentů

- | | |
|---|---|
| (11) 298865 | (11) 300701 |
| (21) 2003-833 | (21) 2008-394 |
| (73) KraussMaffei Berstorff GmbH, Hannover, DE | (73) Biologické centrum AV ČR, v. v. i., České Budějovice 2, CZ |
| (11) 298865 | |
| (21) 2003-833 | |
| (73) TKH Deutschland GmbH & Co. KG, 93486 Runding, DE | |

PD1K

Převod práv a ostatní změny majitelů užitečných vzorů

(11) 18085
(21) 2007-18860
(73) INDET SAFETY SYSTEMS a.s., Vsetín, CZ

(11) 21166
(21) 2010-22864
(73) CHEMCOMEX Praha, a.s., Praha 5 - Zbraslav, CZ

(11) 20756
(21) 2009-21873
(73) KATRING PLUS s.r.o., Praha 10 - Uhřetěves, CZ

PD4Q

Převod práv a ostatní změny vlastníků průmyslových vzorů

(11) 32609
(21) 2004-35332
(73) Avex Steel Products s.r.o., Otrokovice, CZ

(11) 35923
(21) 2011-38693
(73) Velikovski Ivo Dimitrov, Stavertsi, BG

(11) 35860
(21) 2012-39271
(73) Multiloteri s.r.o., Ostrava, Hrabůvka, CZ

QA9A

Nabídka licence

(73) Vysoká škola chemicko-technologická v Praze, Praha 6, CZ
(11) 304516
(54) Způsob protikorozní ochrany zařízení pro těžbu ropy

(73) Centrum výzkumu Řež s.r.o., Řež, CZ
(11) 304518
(54) Způsob chlazení a regulace teploty studené pasti pro čištění tekutých kovů jako chladiva pro energetické reaktory IV. generace a fúzní reaktory a zařízení pro provádění tohoto způsobu

Zamítnuté a částečně zamítnuté přihlášky ochranných známek před zveřejněním

Kapitola obsahuje údaje o rozhodnutích o přihláškách ochranných známek, u kterých byly na základě provedeného věcného průzkumu shledány Úřadem důvody pro zamítnutí přihlášky ochranné známky podle ustanovení § 4 nebo 6 zákona č. 441/2003 Sb. Na základě toho Úřad vydal rozhodnutí o zamítnutí přihlášky podle ustanovení § 22 zákona č. 441/2003 Sb., a to pro celý seznam výrobků a služeb nebo pro jeho část. Údaje o výsledku rozhodnutí (zamítnutí přihlášky, částečné zamítnutí přihlášky) jsou uvedeny za datem právní moci rozhodnutí pod INID kódem (583) s názvem "Datum právní moci rozhodnutí/výsledek rozhodnutí".

(210) **O-501946**

(540)

**Obchody24.cz - zavedený eshop s
osobním přístupem**

(583) 29.04.2014/NABYTÍ P.M. - ČÁSTEČNÉ ZAMÍTNUTÍ PŘIHLÁŠKY

(210) **O-502802**

(540)

Best corn

(583) 03.05.2014/NABYTÍ P.M. - ZAMÍTNUTÍ PŘIHLÁŠKY

Přehled zveřejněných přihlášek ochranných známek

Přihlášky ochranných známek, které byly na základě výsledků formálního a věcného průzkumu provedeného Úřadem shledány schopné zápisu do rejstříku ochranných známek, jsou obsaženy v této kapitole. Důležitou právní skutečností je, že zveřejněním přihlášky ochranné známky v této kapitole Věstníku (§ 23 zákona č. 441/2003 Sb.) začíná běžet zákonná tříměsíční lhůta pro podání námitek podle ustanovení § 25 zákona č. 441/2003 Sb.

Číselný přehled											
O-492282	O-497409	O-497807	O-500705	O-501946	O-503573	O-503705	O-504428	O-505116	O-505664	O-505704	O-505711
O-505712	O-505917	O-505919	O-505920	O-505921	O-506053	O-506056	O-506057	O-506058	O-506059	O-506063	O-506741
O-506937	O-507135	O-507346	O-507413	O-507440	O-507713	O-507819	O-507977	O-508011	O-508015	O-508016	O-508018
O-508020	O-508021	O-508133	O-508136	O-508141	O-508180	O-508187	O-508202	O-508295	O-508296	O-508320	O-508339
O-508531	O-508603	O-508604	O-508695	O-508699	O-508740	O-508826	O-508876	O-508957	O-509015	O-509109	O-509112
O-509140	O-509157	O-509290	O-509298	O-509336	O-509406	O-509407	O-509475	O-509476	O-509646	O-509647	O-509806
O-509807	O-509809	O-509814	O-509820	O-509959	O-509973	O-509977	O-509979	O-509982	O-509983	O-510011	O-510013
O-510150	O-510159	O-510204	O-510205	O-510262	O-510292	O-510300	O-510301	O-510302	O-510305	O-510306	O-510864
O-510907	O-510912	O-510974	O-511014	O-511015	O-511016	O-511039	O-511046	O-511048	O-511060	O-511061	O-511064
O-511065	O-511066	O-511069	O-511070	O-511073	O-511074	O-511105	O-511111	O-511578	O-511631	O-512945	O-513004

Zveřejněné přihlášky ochranných známek

(210) **O-492282**
(220) 02.02.2012
(320) 02.02.2012
(511) 16, 25, 35
(540)



(510) (16) plakáty, reklamní cedule, pohlednice, podložky pod pivní sklenice, fotografie, stojany na fotografie, periodický tisk, brožury, časopisy, noviny, kalendáře, katalogy, ročenky, knihy, oběžníky, zpěvníky, neperiodické i periodické publikace, komiksy, manuály na papírových nosičích, výrobky knihařské, psací potřeby, učební pomůcky s výjimkou přístrojů, tiskařské typy, štočky, obaly z papíru, známky, samolepky, papírové vystřihovánky, omalovánky, papírové krabice, papírové kufříky, zejména pro děti, sešity, tužky, alba na fotografii, knihy k nalepování výstřihků (alba), penály, pera plnicí, desky (papírníkové výrobky), desky psací s klípem na přidržování papíru, desky na dokumenty (šanon, pořadače), dopisní papír, držáky na psací potřeby, umělé hmoty na modelování, modelovací hlína, dětské tvarovací hmoty, plastelíny, modelovací vosky kromě dentálních, pastelky, popisovače, barvy - v rámci této třídy, křídly, pisky a vosky jako výtvarné potřeby, psací potřeby, skicáky, školní potřeby spadající do této třídy, štětce, tuhy do tužek, archy papíru, papír a výrobky z papíru všeho druhu jako papír pro kopírování, papír balicí, papír voskovaný, filtrační papír, celofán (celulózové fólie) na balení, papírové podložky pod sklenice, papírové ubrousky, lepenka a kartonážní výrobky, akvarely, alba, blahopřání i hudební, diagramy, figurky (sošky) z papírové hmoty, grafické reprodukcce, grafiky, lepty, listky, litografie, olejotisky, malby (obrazy) zarámované či nezarámované, letáky, portréty, prospekty, grafické reprodukcce, rytiny, turistické příručky, mapy a atlasy na papírových nosičích, obrazy, pohlednice a jiné propagační a informační materiály a upomínkové předměty spadající do této třídy jako propagační publikace, ročenky, papírové propagační samolepky, potřeby pro umělce, jako jsou štětce, hmota papírová, malířská plátna, malířské stojany, malířské válečky pro interiéry, misky na vodové barvy, palety pro malíře, opěradla na ruce pro malíře, prkna rýsovací, modelovací vosky, kromě dentálních, papírníkové zboží kancelářské, obalové materiály spadající do této třídy, kancelářské potřeby jako jsou adresové štítky do adresovacích strojů, bloky (papírníkové výrobky), číslovačky, dávkovače lepicí pásy (kancelářské potřeby), etikety, kromě textilních, formuláře, gumičky, gumy (na mazání), houbičky navlhčovací - v rámci této třídy, hroty psacích per, inkousty, kalamáře, kancelářské sponky, kartón, kartotéční listky, karty, karty a pásy papírové na zaznamenání počítačových programů, krejóny (patentní tužky), kružítko, křída na psaní, křívítka, laminovačky (na dokumenty) pro použití v kanceláři, lepicí pásy pro kancelářské účely a použití v domácnosti, lepidla pro kancelářské účely nebo pro domácnost, materiály na pečetění, nálepky (lepicí pásy) pro kancelářské použití nebo pro domácnost, napínáčky, násadky na pera, nože na papír, obálky, oplátky na pečetění, ořezávací strojky na tužky, ořezávací na tužky, řezačky na papír, pečetě, pečetní vosk, podložky na stůl papírové, podložky pod pivní sklenice, poštovní známky, pouzdra s psacími potřebami, pravítka, pořadače (kancelářské potřeby), pouzdra na pera, pouzdra na razítka, připínáčky, psací stroje (elektrické i neelektrické), razítka, rýsovací nástroje, seznamy (rejstříky), stroje kancelářské na zalepování, těžítka, tikety, tiskárničky (přenosné), účetní knihy, uhly na kreslení, zápisníky (notesy), dětské pleny z papíru nebo buničiny (jednorázové), filtry kávové (papírové), fólie hliníková na balení potravin, fólie z umělých hmot na balení, kornouty (papírové), krabice lepenkové nebo papírové, lepenkové roury, mašle papírové, obtisky, papír toaletní, papírové ubrousky, papírové ubrusy, pásy doutníkové, podložky (psací), podušky na razítkování, pouzdra z papíru nebo z lepenky, pouzdra na doklady, pouzdra na pasy,

pouzdra na stříhy, pouzdra s barvami (školní pomůcky), pytlíky jako obaly (z papíru nebo umělých hmot), ručníky papírové, štíty vývěsní z papíru nebo z lepenky, tabule reklamní z papíru nebo lepenky; (25) opasky, pásy ke kalhotám, pleny dětské textilní; (35) zprostředkování aranžérských služeb, aranžérství výkladů, služby v oblasti grafické úpravy pro reklamní účely, obstaravatelská a zprostředkovatelská služba v rámci obchodní činnosti a kancelářských prací, účetnictví, zpracování počítačových dat a spravování databází, marketingové služby v oblasti správy nemovitostí, logistiky, obchodní administrativy a kancelářské práce, průzkum trhu v souvislosti s uvedenými službami pro jiné firmy a zákazníky, rozesílání prospektů, účetní služby, poradenské komerční služby, inzertní činnost, poskytování pomoci při provozu obchodu, včetně zprostředkování obchodních a souvisejících obchodně personálních záležitostí, kontrola, vedení a vypracování statistických přehledů, poradenství v oblasti organizace a ekonomiky podnikání, provádění aukcí a dražeb, pronájem kancelářských strojů a zařízení, vykonávání administrativních prací pomocí výpočetní techniky, zprostředkování nákupu a prodeje v oblasti výpočetní techniky (hardware i software), kopírování nebo rozmnožování dokumentů, dokladů a podobně, příprava a vyhotovení daňových přiznání, půjčování fotokopírovacích strojů, revize účtů (audit), pronájem prodejních automatů.

(730) **Instores s.r.o.**, Papírenská 1113/1b, Praha 6, 16000, CZ

(740) **DANĚK & PARTNERS** Advokátní a patentová kancelář, Ing. Dr. Vilém Daněk, Vinohradská 45/1107, Praha 2, 12000

(210) **O-497409**
(220) 14.08.2012
(320) 14.08.2012
(511) 9, 16, 35, 38, 41
(540)

• En • Ten • Tý • Ky •

(510) (9) antény, audiovizuální zařízení pro výuku, automaty hudební, hrací skříně uváděné do chodu vhozením mince, nástroje na určování azimutu, barometry, brýle, pouzdra na brýle, brýle sluneční, brýle proti slunci, brýlové řetízky, buzoly, směrové kompas, clony na oči, čističe nosičů zvukových záznamů, čočky kontaktní, čočky optické, čtecí zařízení v televizi, dalekohledy, diapozitivy, promítací přístroje na diapozitivy, diktafony, magnetické disky, kompaktní disky (audio-video), gramofonové desky, gramofonové jehly, disky optické, DVD přehrávače, elektronická pera (vizuální zobrazovací jednotky), elektronické oznamovací tabule, elektronické publikace (s možností stažení), epidiascopy, filmové kamery, exponované filmy, stříhací zařízení na filmy, kreslené filmy, fotoaparáty, hologramy, jezdecké přilby, kalkulačky, kalkulačky kapesní, exponované kinofilmy, klávesnice počítačové, krokoměry, magnetická média, magnetické disky, magnetické nosiče dat, magnetické pásy, magnetofony, magnety, magnety dekorativní, mincové mechanismy pro televizory, monitory, mikrofony, nosiče dat magnetické, nosiče dat optické, nosiče zvukových nahrávek, nosiče zvukových záznamů, ochranné brýle pro sport, ochranné helmy pro sport, obrazovky, optické disky kompaktní CD ROM, plátna promítací, počítače, počítačové hry (programy), počítačové tiskárny, podložky pod myš, potápěčské masky, potápěčské oděvy, potápěčské rukavice, pravítka (měřicí přístroje), pravítka logaritmická, přehrávače kompaktních disků, přilby ochranné, přístroje pro reprodukci zvuku, rádia, signalizační píšťalky, sluchátka, snímače obrazu, skenery (zpracování dat), špunty do uší, tampóny do uší pro potápěče, televizní přístroje, trojúhelníky výstražné pro vozidla, videokamery, videokazety, videopásy, vyučovací stroje, zápisník elektronický, závaží; (16) alba, atlasy, pouzdra s barvami (školní pomůcky), blahopřání, blahopřání hudební, bloky (papírníkové výrobky), brožury, papírové bryndáčky, časopisy, časopisy – komiksy,

činská tuš, desky (papírnické výrobky), psací desky s klipsem na přidržování papíru, desky na dokumenty (šanonky, pořadače), dopisní papír, držáky na psací potřeby, figurky (sošky) z papírové hmoty, fólie hliníková na balení potravin, fotografie, stojany na fotografie, zemské glóbusy, grafické reprodukce, grafiky, gumy na mazání, hlína modelovací, houbičky navlhčovací (kancelářské potřeby), hroty psacích per, chrániče prstů (kancelářské potřeby), inkoust v tyčince, inkousty, kalamáře, kalendáře, kalendáře trhací, kalhotky plenkové z papíru nebo buničiny, kancelářské potřeby, kromě nábytku, kancelářské sponky, papírové kapesníky, výrobky z kartónu, spadající do této třídy, karty, katalogy, kelímky papírové na mléčné výrobky, krabice na klobouky z lepenky, knihy, záložky do knih, knížky brožované, knižní zarážky, vzory na kopírování, papírové kornouty, krabice lepenkové nebo papírové, kružítka, křída na psaní, laminovačky (- na dokumenty) pro použití v kanceláři, výrobky z lepenky spadající do této třídy, malířská plátna, malířské stojany, malířské štětce, štětce, štětce na psaní, mapy, zeměpisné mapy, mašle papírové, materiály na pečeti, pomůcky na mazání, sáčky pro mikrovlnné trouby, miský na vodové barvy, materiály na modelování, nálepky (lepicí pásy) pro kancelářské použití nebo pro domácnost, napínáčky, násadky na pera, noviny, nože na papír, obálky, obaly (papírnické výrobky), obaly na spisy, obtisky, ocelová pera, opěradla na ruce pro malíře, ořezávací stroje na tužky, ořezávací nářadí na tužky, oznámení rodinných událostí (papírnické výrobky), palety pro malíře, papír, dopisní papír, papír kopírovací (pauzovací), pergamenový papír, papír sací, svítilny, papír, toaletní papír, papír voskovaný, papír Xuan, papírenské výrobky spadající do této třídy, papírová prostírání, papírové ubrusy, papírové podložky pod sklenice, podložky pod pivní sklenice, papírové ubrusy, pastelky, pouzdra na pasy, pečeti, penály, pera (kancelářské potřeby), pera plnicí, periodika, plakáty, plány, psací podložky, pomůcky učební, kromě přístrojů, pohlednice, poštovní známky, potřeby na psaní, poutače z papíru nebo lepenky, pouzdra na doklady, pouzdra na pera, pouzdra s psacími potřebami, papírové praporečky, pravítka, prospekty, příručky, psací podložky, psací soupravy (sada psacích potřeb), publikace, papírové pytlíky jako obaly, razítka, razítka datovací, pouzdra na razítka, razítkovací podušky, ročenky, papírové ručníky, rýsovací nástroje, samolepky, samolepky pro domácnost a pro kancelářské potřeby, sešity, sešíváčky, skicárky, stírátka na tabule, školní potřeby, tabule školní, těžítka, tikety, tiskopisy, tiskové typy, tiskoviny, tužky, tuhy do tužek, držátka na tužky, patentní tužky, uhly na kreslení, zápisníky, zpěvníky; (35) inzerce poštou, licence na výrobky a služby ostatních (komerční správa), nábor zaměstnanců, pomoc při řízení obchodní činnosti, organizování výstav (komerčních nebo reklamních), pořádání veletrhů pro obchodní a reklamní účely, zajišťování předplatného telekomunikačních služeb pro ostatní, předvádění zboží, příprava inzertních sloupků, sekretářské služby, zajišťování novinového předplatného (pro předplatitele); (38) elektronická pošta, služby elektronických nástěnek (telekomunikační služby), informační kanceláře, služby dálkových konferencí, počítačová komunikace, posílání zpráv, poskytování internetových diskusních fór, pronájem přístrojů pro přenos zpráv, pronájem přístupového času ke globálním počítačovým sítím, pronájem zařízení pro přenos informací, přenášení pomocí satelitních družic, přenos zpráv a obrazových informací pomocí počítače, půjčování telekomunikačních zařízení, telekonference (služby dálkových konferencí), teleshoppingové služby (poskytování televizních kanálů pro teleshoppingové služby), šíření elektronických časopisů, informací, elektronických periodik, knih v elektronické podobě, audio nebo audiovizuálních děl prostřednictvím informační nebo datové nebo elektronické nebo komunikační nebo telekomunikační nebo počítačové sítě, zejména Internetu, pomocí satelitů a jiné, informační služby na Internetu související s televizním vysíláním, provozování internetového serveru, provozování internetového portálu, zajištění prostoru pro webovou stránku, poskytování portálu na Internetu, poskytování on-line platformy pro nahrávání, uchování, zpracování, přenos a aktualizaci dat, obrázků, fotografií, 3D aplikací, textové služby, výzvy (služby poskytované telefonem); (41) nakladatelství a vydavatelství, editiční činnost, publikační činnost, pronájem dekorací, služby v oblasti digitálního zpracování obrazu, elektronické publikování (DTP), služby v oblasti estrád, publicistika, pronájem filmových promítaček a jejich příslušenství, informace o výchově a vzdělávání, poskytování služeb v oblasti karaoke (hudební doprovod písní dle výběru zpěváka), kluby zdraví (služby), knihovny (půjčovárny knih), koncertní sítě, sály, organizování a vedení konference, organizování a vedení kongresu, korespondenční kurzy, provozování muzea, organizování kulturních nebo vzdělávacích výstav, organizace společenských a kulturních akcí, organizace, provozování a provádění soutěží i veřejných, provozování kina, organizování plesů, pronájem osvětlovacích zařízení pro divadla nebo televizní studia,

pronájem rozhlasových a televizních přijímačů, předprodej vstupenek, půjčování přenosných videokamer, půjčování videokamer, pronájem rozhlasových a televizních přijímačů, organizování a vedení seminářů, reportéřské služby, zveřejňování textu, kromě reklamních, tlumočení posunkové řeči, opatřování titulky, pronájem zvukového nahrávacího zařízení.

(730) **Česká televize**, Kavčí Hory 1, Praha 4 - Kavčí Hory, 14070, CZ

(210) **O-497807**

(220) 30.08.2012

(320) 30.08.2012

(511) 16, 41

(540)

Nakladatelství Jos. R. Vilímka

(510) (16) periodické a neperiodické tiskoviny (knihy, časopisy, noviny apod.); (41) nakladatelské a vydavatelské služby.

(730) **Kotlínek Roman**, Pod Nádražím 1684/8, Kraslice, 35801, CZ

(210) **O-500705**

(220) 21.12.2012

(320) 21.12.2012

(511) 41

(540)



(510) (41) kempinky, organizování sportovních soutěží, provozování sportovních zařízení, půjčování sportovního nářadí s výjimkou dopravních prostředků, výcvik, živé vystoupení (organizování).

(590) Barevná

(730) **SKI Karlov s.r.o.**, Hradecká 1766/48, Opava, 74601, CZ

(740) **AK Šich**, JUDr. Stanislav Šich, Novomlýnská 3/1238, Praha 1, 11000

(210) **O-501946**

(220) 19.02.2013

(320) 19.02.2013

(511) 3, 7, 8, 9, 11, 12, 25, 28, 31

(540)

Obchody24.cz - zavedený eshop s osobním přístupem

(510) (3) přípravky pro bělení a jiné práci prostředky, přípravky pro čištění, leštění, odmašťování a broušení, mýdla, parfumerie, vonné oleje, kosmetika, vlasové vody (lotions), zubní pasty; (7) stroje a obráběcí stroje, motory (s výjimkou motorů pro pozemní vozidla), spojky a transmisní zařízení mimo ty, které jsou pro pozemní vozidla, zemědělské nástroje, kromě nástrojů poháněných ručně, líhňe pro vejce, prodejní automaty; (8) nářadí a nástroje s ručním pohonem, nože, vidličky a lžice, sečné zbraně, břitvy; (9) přístroje a nástroje vědecké, námořní, geodetické, fotografické, filmové, optické, přístroje pro vážení, měření, signalizaci, kontrolu (inspekci), záchranu a přístroje pro vyučování, přístroje a nástroje pro vedení, přepínání, přeměnu, akumulaci, regulaci nebo řízení elektrického proudu, přístroje pro záznam, převod, reprodukci zvuku nebo obrazu, nosiče dat magnetické, záznamové disky, kompaktní disky, DVD a ostatní digitální záznamové nosiče, ústrojí pro přístroje na mince, pokladny registrační, kalkulačky, zařízení na zpracování dat, počítače, počítačový software, hasící přístroje; (11) přístroje pro osvětlení, topení, výrobu obrazu, pro vaření, přístroje chladič, pro sušení, ventilaci, rozvod vody a sanitární zařízení; (12) vozidla, dopravní prostředky pozemní, vzdušné nebo vodní; (25) oděvy, obuv, kloboučnické zboží; (28) hry, hračky, potřeby pro gymnastiku a sport, které nejsou uvedeny v jiných třídách, vánoční ozdoby; (31) zrní a zemědělské, zahradnické a lesní produkty nezahrnuté v

jiných třídách, živá zvířata, čerstvé ovoce a zelenina, semena, rostliny a květiny, krmiva pro zvířata, slad. (540)

(730) **Obchody 24 s.r.o.**, Spartakovců 6014/3, Ostrava - Poruba, 70800, CZ

(740) JUDr. David JOPEK, advokátní kancelář, JUDr. David JOPEK, Náměstí Svobody 527, Trinec, 73961

(210) **O-503573**

(220) 16.04.2013

(320) 16.04.2013

(511) 9, 16, 35, 38, 41

(540)

FESTIVAL EVOLUTION

(510) (9) nosiče informací všeho druhu v rozsahu třídy 9, například dat, obrazu a zvuku, elektronické publikace, software, to vše v oblasti marketingu, předávání informací, výstavnictví a propagačních předmětů; (16) nosiče informací všeho druhu v rozsahu třídy 16, například tiskoviny a polygrafické výrobky, informační letáky a brožury, katalogy, vstupenky, fotografie, plakáty, to vše v oblasti marketingu, předávání informací, výstavnictví a propagačních předmětů; (35) výstavy a veletrhy pro reklamní a obchodní účely v oblastech osobního rozvoje, vzdělávacích aktivit, manažerských a odborných seminářů a kurzů, dlouhodobého vzdělávání, oblasti zdravé výživy, zdravého životního stylu, duchovní vědy a esoterické oblasti, organizování a pořádání výstav a veletrhů pro reklamní a obchodní účely, odborné poradenství, vztahující se k organizování uvedených komerčních výstav a veletrhů, inzertní, reklamní a propagační služby, poskytování pomoci při provozu obchodu, včetně zprostředkování obchodních a obchodně personálních záležitostí, marketing, průzkumy a analýzy trhu, to vše ve výše uvedené oblasti marketingu, předávání informací; (38) šíření informací v oblasti výstavnictví, v oblasti osobního rozvoje, vzdělávacích aktivit, manažerských a odborných seminářů a kurzů, zdravé výživy a zdravého životního stylu, zahrnující biopotraviny a produkty zdravé výživy a související ekologické aktivity jako například eko a agroturistiku, kosmetiku na bázi přírodních produktů a ekologické technologie, duchovní vědy a manažerské oblasti prostřednictvím datových sítí, například Internetem, bezdrátovými, kabelovými nebo satelitními sítěmi; (41) celoroční vzdělávání pro obchodní a reklamní účely v oblastech osobního rozvoje, vzdělávacích aktivit, manažerských a odborných seminářů a kurzů, dlouhodobého vzdělávání, v oblasti zdravé výživy, zdravého životního stylu, duchovní vědy a esoterické oblasti, organizování a pořádání celoročního vzdělávání, výchovná, vzdělávací a zábavní činnost, pořádání odborných setkání, například školení, kurzů, konferencí a symposií, přednášek, organizování a pořádání výstav a veletrhů ke vzdělávacím, kulturním, výchovným a zábavním účelům, to vše v oblasti osobního rozvoje, vzdělávacích aktivit, manažerských a odborných seminářů a kurzů, zdravé výživy a zdravého životního stylu, zahrnující biopotraviny a produkty zdravé výživy a související ekologické aktivity jako například eko a agroturistiku, kosmetiku na bázi přírodních produktů, ekologické technologie, duchovní vědy a esoterické oblasti, odborné poradenství, vztahující se k organizování uvedených vzdělávacích, kulturních, výchovných a zábavních seminářů, konferencí, kongresů, výstav, veletrhů, pořádání soutěží, nakladatelská a vydavatelská činnost.

(730) **Hemelík Ctírad**, Za Kovárnou 19, Praha 10, 10900, CZ

(210) **O-503705**

(220) 18.04.2013

(320) 18.04.2013

(511) 9, 28, 41



(510) (9) přístroje vědecké, hasící, počítače, magnetické nosiče, výherní automaty, elektronické hry upravené pro použití s externí obrazovkou nebo monitorem (software); (28) hrací automaty, hry, hračky, sportovní potřeby, hry, elektronické hry, jiné než upravené pro použití s externí obrazovkou nebo monitorem; (41) výchovná a zábavní činnost, provozování výherních zařízení, provozování hracích a výherních automatů a terminálů, provozování kurzových sázek, provozování herny, provozování zábavních zařízení.

(730) **NET and GAMES a.s.**, Bednářova 621/29, Brno, 61900, CU

(740) ELITFORM - Patentová a známková kancelář, Mgr. Lukáš Dlabáček, patentový zástupce, Bolzanova 5, Brno, 61800

(210) **O-504428**

(220) 15.05.2013

(320) 15.05.2013

(511) 19

(540)

Unigrund

(510) (19) stavební materiály nekovové.

(730) **KNAUF Praha, spol. s r.o.**, Mladoboleslavská 949, Praha 9, 19000, CZ

(740) Mgr. Jana Švehlová, advokátka, Mickiewiczova 17/242, Praha 6, 16000

(210) **O-505116**

(220) 10.06.2013

(320) 10.06.2013

(511) 3, 5, 29

(540)

POHLAZENÍ MEDVÍDKA PANDY

(510) (3) kosmetické výrobky, bylinné kosmetické přípravky, výrobky z léčivých rostlin pro kosmetické účely, parfumerie, vonné oleje, krémy, mýdla, mléka, gely, emulze, vody a deodoranty pro osobní potřebu, toaletní přípravky, vlasové a ústní vody pro neléčebné účely, šampóny, tělové i vlasové, prostředky pro mytí a ošetřování pokožky a vlasů, masážní krémy, oleje a emulze, regenerační krémy a vody, zubní pasty a gely pro neléčebné účely, oleje pro kosmetické účely; (5) farmaceutické a parafarmaceutické přípravky humánní a veterinární, vitamínové a multivitaminové přípravky, dietetické a potravinové doplňky v tuhém i tekutém stavu, výrobky z léčivých rostlin, bylinné léky, sušené bylinné směsi, oleje, krémy, masti a extrakty s léčivým účinkem, léčivé bylinné sirupy, léčivé čaje, potravní doplňky s léčebnými účinky, náplasti, bylinné čaje pro léčebné účely, bylinné extrakty (tinkтуры) s léčebným účinkem, léčivé bylinné kapky, masti a silice, léčivé byliny, cukrovinky nebo pastilky nebo tablety nebo tobolky nebo kapsle s léčivými přísadami, balzámy a krémy a masti pro lékařské účely, bylinné výtažky nebo sirupy pro léčebné účely, vitamínová a minerální výživa pro léčebné účely, farmaceutické přípravky pro péči o pokožku a vlasy; (29) byliny ve formě drcené, mleté nebo extraktů doplněné vitamíny, minerálními látkami, stopovými prvky.

(730) **TCM Herbs s.r.o.**, U Černé věže 315/6, České Budějovice, 37001, CZ

(740) PatentCentrum Sedláč & Partners s.r.o., Husova 1847/5, České Budějovice, 37001

(210) **O-505664**

(220) 28.06.2013

(320) 28.06.2013

(511) 45

(540)

PATENTOMAT

(510) (45) právní služby, právní služby v oboru ochrany duševního vlastnictví, poradenství a konzultační služby v oblasti duševního vlastnictví, včetně poskytování uvedených služeb on-line.

(730) **Mgr. Klára Studená, advokátka, patentová zástupkyně**, Na Poříčí 12, Praha 1, 11000, CZ

(210) **O-505704**

(220) 01.07.2013

(320) 01.07.2013

(511) 33

(540)

TUZEMSKÝ RU

(510) (33) alkoholické nápoje s výjimkou piva.

(730) **IMPERATOR s.r.o.**, Trnavská cesta 50, 82102 Bratislava, 0, SK

(740) Čermák a spol., JUDr. Andrea Považanová, Elišky Peškové 15/735, Praha 5, 15000

(210) **O-505711**

(220) 01.07.2013

(320) 01.07.2013

(511) 35, 36, 41

(540)

■ ■ dům financí

(510) (35) propagační činnost, reklama, pomoc při řízení obchodní činnosti, obchodní administrativa, kancelářské práce; (36) pojištění, služby, finanční, služby peněžní, služby nemovitostní; (41) výchova, vzdělávání, zábava, sportovní a kulturní aktivity.

(730) **BYTY CZ s.r.o.**, Nad Želivkou 499, Praha 6, 16400, CZ

(210) **O-505712**

(220) 01.07.2013

(320) 01.07.2013

(511) 35, 36, 41

(540)

■ ■ dumfinanci.cz

(510) (35) propagační činnost, reklama, pomoc při řízení obchodní činnosti, obchodní administrativa, kancelářské práce; (36) pojištění, služby finanční, služby peněžní, služby nemovitostní; (41) výchova, vzdělávání, zábava, sportovní a kulturní aktivity.

(730) **BYTY CZ s.r.o.**, Nad Želivkou 499, Praha 6, 16400, CZ

(210) **O-505917**

(220) 10.07.2013

(320) 10.07.2013

(511) 5

(540)

GASTRO-REVIT Special

(510) (5) vitamínové přípravky, minerální vody pro léčebné účely, dietetické nápoje upravené pro lékařské účely, doplňky potravy pro lékařské účely, potraviny dietní přizpůsobené pro zvláštní lékařské účely, potravinové doplňky ne pro lékařské účely (zařazené v této třídě) a obsahující látky živočišného původu, potravinové doplňky ne pro lékařské účely (zařazené v této třídě) a obsahující látky rostlinného původu.

(730) **SALVEA s.r.o.**, Hrdlořežská 30, Praha 9, 19021, CZ

(740) Václav Müller, patentový zástupce, Filipova 2016, Praha 4, 14800

(210) **O-505919**

(220) 10.07.2013

(320) 10.07.2013

(511) 5

(540)

GASTRO-REVIT Jip

(510) (5) vitamínové přípravky, minerální vody pro léčebné účely, dietetické nápoje upravené pro lékařské účely, doplňky potravy pro lékařské účely, potraviny dietní přizpůsobené pro zvláštní lékařské účely, potravinové doplňky ne pro lékařské účely (zařazené v této třídě) a obsahující látky živočišného původu, potravinové doplňky ne pro lékařské účely (zařazené v této třídě) a obsahující látky rostlinného původu.

(730) **SALVEA s.r.o.**, Hrdlořežská 30, Praha 9, 19021, CZ

(740) Václav Müller, patentový zástupce, Filipova 2016, Praha 4, 14800

(210) **O-505920**

(220) 10.07.2013

(320) 10.07.2013

(511) 5

(540)

GASTRO-REVIT Nefro

(510) (5) vitamínové přípravky, minerální vody pro lékařské účely, dietetické nápoje upravené pro lékařské účely, doplňky potravy pro lékařské účely, potraviny dietní přizpůsobené pro zvláštní lékařské účely, potravinové doplňky ne pro lékařské účely (zařazené v této třídě) a obsahující látky živočišného původu, potravinové doplňky ne pro lékařské účely (zařazené v této třídě) a obsahující látky rostlinného původu.

(730) **SALVEA s.r.o.**, Hrdlořežská 30, Praha 9, 19021, CZ

(740) Václav Müller, patentový zástupce, Filipova 2016, Praha 4, 14800

(210) **O-505921**

(220) 10.07.2013

(320) 10.07.2013

(511) 7, 16, 37

(540)

INDUSTRING

(510) (7) stroje, strojní zařízení a jejich součástí pro různá odvětví průmyslu spadající do této třídy, zejména obalová technika - balicí stroje a dále stroje pro výrobu obalů a obalových materiálů, průmyslové technologické celky, robotické stroje, průmyslové stroje pro zpracování a úpravu materiálů, tiskařské stroje, etiketovací stroje, nakladače (stroje), dopravníky (stroje), kompresory (stroje), plnicí stroje, dávkovací stroje, tvarovací a dělicí stroje, lisovací a mlecí stroje, míchací stroje, plnicí stroje, krájecí stroje, vakuové stroje, hydraulické stroje a hydraulická ovládací zařízení pro stroje, průmyslové stroje pro výrobu a úpravu potravin, chemických produktů, farmaceutických a kosmetických výrobků, motory a jejich součástí v rámci této třídy, součástí a náhradní díly uvedených strojů a zařízení; (16) obaly, fólie, pytle, sáčky a tašky z PE, LD PE, PP nebo jiných plastických hmot pro balení, kartón/lepenka a kartonážní výrobky, papír a výrobky z papíru uvedené v této třídě, papírové obaly a tašky, kancelářské potřeby spadající do této třídy, fotografie, etikety, periodické a neperiodické tiskoviny všeho druhu; (37) servis, montáž a opravy průmyslových strojů a zařízení, záruční a pozáruční opravy průmyslových strojů, servis, montáž a opravy balicí/obalové techniky, servis, montáž a opravy elektrických a elektronických zařízení, servisně-montážní služby, stavebně-montážní služby, čisticí služby v rámci této třídy, čištění strojů, poskytování informací a konzultace v oblasti servisu, montáže a oprav průmyslových strojů, zejména balicí techniky.

(730) **INDUSTRING, spol. s r.o.**, Denkova 3602, Kroměříž, 76701, CZ

(740) Ing. Jiří Štělák, patentový zástupce, Šumberova 42, Praha 6, 16200

(210) **O-506053**
(220) 16.07.2013
(320) 16.07.2013
(511) 32, 35, 41, 43
(540)

HOSTEL MINGLE

(510) (32) piva, minerální vody, šumivé nápoje a jiné nápoje nealkoholické, nápoje a šťávy ovocné, sirupy a jiné přípravky k zhotovování nápojů; (35) propagační činnost, reklama, pomoc při řízení obchodní činnosti, obchodní administrativa, kancelářské práce; (41) výchova, vzdělávání, zábava, sportovní a kulturní aktivity; (43) služby zajišťující stravování a nápoje, dočasné ubytování.
(730) **Williams Hotel, s.r.o.**, Jankovcova 2c, Praha 7, 17000, CZ

(210) **O-506056**
(220) 16.07.2013
(320) 16.07.2013
(511) 9, 12, 13, 41, 42
(540)



(510) (9) přístroje, nástroje a prostředky pro záchranu života spadající do této třídy, ochranné oděvy, ochranné letecké kombinézy, ochranné rukavice, brýle a obuv, bezpečnostní a záchranné pásy s výjimkou automobilových pásů, ochranné sítě proti nehodám, záchranné bóje, detektory spadající do této třídy, dýchací a ochranné masky spadající do této třídy, neprůstřelné ochranné vesty, ochranné přilby a štíty spadající do této třídy; (12) zabezpečovací zařízení v oblasti letecké techniky, padáky osobní, nákladní a sportovní, padákové systémy včetně záchranných balistiky vynášených padáků a padákových systémů, určených zejména pro ultralehká letadla, vrtulníky a vlničky, airbasy, katapultovací systémy pro letadla, vzdušné balóny; (13) výbušniny; (41) výcviková a školící činnost, zejména v oblasti zabezpečovacích systémů vzdušných dopravních prostředků; (42) výzkum a vývoj v oblasti letectví a s tím spojená konzultační a poradenská činnost.
(730) **STRATOS 07 s.r.o.**, Na Folimance 13, Praha 2, 12000, CZ
(740) Ing. Vladimír Belfín, patentový zástupce, P.O.BOX 117, Kladno, 27280

(210) **O-506057**
(220) 16.07.2013
(320) 16.07.2013
(511) 9, 16, 35, 38, 41
(540)



(510) (9) antény, audiovizuální zařízení pro výuku, automaty hudební, hrací skříně uváděné do chodu vhozením mince, nástroje na určování azimutu, barometry, brýle, pouzdra na brýle, brýle sluneční, brýle proti slunci, brýlové řetízky, buzoly, směrové kompas, clony na oči, čističe nosičů zvukových záznamů, čočky kontaktní, čočky optické, čtecí zařízení v televizi, dalekohledy, diapozitivy, promítací přístroje na diapozitivy,

diktafony, magnetické disky, kompaktní disky (audio-video), gramofonové desky, gramofonové jehly, disky optické, dvd přehrávače, elektronická pera (vizuální zobrazovací jednotky), elektronické oznamovací tabule, elektronické publikace (s možností stažení), epidiaskopy, filmové kamery, exponované filmy, stříhací zařízení na filmy, kreslené filmy, fotoaparáty, hologramy, nosiče záznamů nahrané i nenahrané, audiovizuální programy, filmy, cd disky, dvd disky, obaly na cd disky nebo dvd disky nebo na nosiče záznamů, jezdecké přilby, kalkulačky, kalkulačky kapesní, exponované kinofilmy, klávesnice počítačové, krokoměry, magnetická média, magnetické disky, magnetické nosiče dat, magnetické pásky, magnetofony, magnety, magnety dekorativní, mincové mechanismy pro televizory, monitory, mikrofony, nosiče dat magnetické, nosiče dat optické, nosiče zvukových nahrávek, nosiče zvukových záznamů nahrané i nenahrané, audiovizuální díla na nosičích, audiovizuální díla v digitální podobě, programové vybavení pro počítače, interaktivní software, software, hardware výpočetní techniky, interaktivní databáze, elektronické databáze, multimediální aplikace, elektronické multimediální nebo elektronické multimediální katalogy, elektronická periodika a knihy v elektronické podobě, ochranné brýle pro sport, ochranné helmy pro sport, obrazovky, optické disky kompaktní cd rom, plátna promítací, počítače, počítačové hry (programy), počítačové tiskárny, podložky pod myš, potápěčské masky, potápěčské oděvy, potápěčské rukavice, pravítka (měřicí přístroje), pravítka logaritmická, přehrávače kompaktních disků, přilby ochranné, přístroje pro reprodukci zvuku, rádia, signalizační pišťalky, sluchátka, snímače obrazu, skenery (zpracování dat), tampóny do uší pro potápěče, televizní přístroje, trojúhelníky výstražné pro vozidla, videokamery, videokazety, videopásky, vyučovací stroje, zápisník elektronický, závaží; (16) alba, atlasy, pouzdra s barvami (školní pomůcky), blahopřání, blahopřání hudební, bloky (papírnické výrobky), brožury, papírové byrandáčky, časopisy, časopisy – komiksy, čínská tuš, desky (papírnické výrobky), psací desky s klipsem na přidržování papíru, desky na dokumenty (šanon, pořadače), dopisní papír, držáky na psací potřeby, figurky (sošky) z papírové hmoty, fólie hliníková na balení potravin, fotografie, stojany na fotografie, zemské globusy, grafické reprodukcce, grafiky, gummy na mazání, hlina modelovací, houbičky navlhčovací (kancelářské potřeby), hroty psacích per, chrániče prstů (kancelářské potřeby), inkoust v tyčince, inkousty, kalamáře, kalendáře, kalendáře trhací, kancelářské potřeby, kromě nábytku, kancelářské sponky, papírové kapesníky, výrobky z kartónu, spadající do této třídy, karty, katalogy, kelímky papírové na mléčné výrobky, krabice na klobouky z lepenky, knihy, záložky do knih, knížky brožované, knižní zarážky, vzory na kopírování, papírové kornouty, krabice lepenkové nebo papírové, kružítka, křída na psaní, laminovačky (- na dokumenty) pro použití v kanceláři, výrobky z lepenky spadající do této třídy, malířská plátna, malířské stojany, malířské štětce, štětce, štětce na psaní, mapy, zeměpisné mapy, mašle papírové, materiály na pečeti, pomůcky na mazání, sáčky pro mikrovlnné trouby, misky na vodové barvy, materiály na modelování, nálepky (lepící pásky) pro kancelářské použití nebo pro domácnost, napínáčky, násadky na pera, noviny, nože na papír, obálky, obaly (papírnické výrobky), obaly na spisy, obtisky, ocelová pera, opěradla na ruce pro malíře, ořezávací strojeky na tužky, ořezávací na tužky, oznámení rodinných událostí (papírnické výrobky), palety pro malíře, papír, dopisní papír, papír kopírovací (pauzovací), pergamenový papír, papír sací, svítilný papír, toaletní papír, papír voskovaný, papír xuan, papírenské výrobky spadající do této třídy, papírová prostírání, papírové ubrusy, papírové podložky pod sklenice, podložky pod pívni sklenice, papírové ubrusy, pastelky, pouzdra na pasy, pečeti, penály, pera (kancelářské potřeby), pera plnicí, periodika, plakáty, plány, psací podložky, pomůcky učební, kromě přístrojů, pohlednice, poštovní známky, potřeby na psaní, poutače z papíru nebo lepenky, pouzdra na doklady, pouzdra na pera, pouzdra s psacími potřebami, papírové praporečky, pravítka, prospekty, příručky, psací podložky, psací soupravy (sada psacích potřeb), publikace, papírové pytlíky jako obaly, razítka, razítka datovací, pouzdra na razítka, razítkovací podušky, ročenky, papírové ručníky, rýsovací nástroje, samolepky, samolepky pro domácnost a pro kancelářské potřeby, sešity, sešíváčky, skicáky, stírátka na tabule, školní potřeby, tabule školní, těžítka, tikety, tiskopisy, tiskové typy, tiskoviny, tužky, tuhy do tužek, držátka na tužky, patentní tužky, uhly na kreslení, zápisníky, zpěvníky; (35) reklamní, inzertní a propagační činnost, marketing, inzerce poštou, licence na výrobky a služby ostatních (komerční správa), nábor zaměstnanců, pomoc při řízení obchodní činnosti, obchodní nebo podnikatelské informace, obchodní nebo podnikatelský průzkum, organizování výstav (komerčních nebo reklamních), personální poradenství, pořádání veletrhů pro obchodní a reklamní účely, průzkum trhu, průzkum veřejného mínění, zajišťování předplatného

telekomunikačních služeb pro ostatní, merchandising, organizační zabezpečování televizního vysílání, předvádění zboží, příprava inzertních sloupků, reklama (propagace), reklama on-line v počítačové síti, aktualizování reklamních materiálů, pronájem reklamních materiálů, zaslání reklamních materiálů zákazníkům, rozšiřování reklamních nebo inzertních materiálů, sekretářské služby, služby v oblasti grafické úpravy pro reklamní účely, styky s veřejností, vydávání reklamních nebo náborových propagačních a inzertních textů, televizní reklama, obchodní vedení uměleckých agentur, zajišťování novinového předplatného (pro předplatitele); (38) telekomunikace, služby umožňující komunikaci jedné osoby s druhou, elektronická pošta, služby elektronických nástěnek (telekomunikační služby), informační kanceláře, vysílání kabelové televize, služby dálkových konferencí, počítačová komunikace, posílání zpráv, poskytování internetových diskusních fór, pronájem přístrojů pro přenos zpráv, pronájem přístupového času ke globálním počítačovým sítím, pronájem zařízení pro přenos informací, přenašení pomocí satelitních družic, přenos zpráv a obrazových informací pomocí počítače, půjčování telekomunikačních zařízení, telekonference (služby dálkových konferencí), teleshoppingové služby (poskytování televizních kanálů pro teleshoppingové služby), televizní vysílání, digitální vysílání, televizní vysílání programů, televizní vysílání zábavných, vzdělávacích, výchovných, soutěžních, diskusních a informačních pořadů, šíření elektronických časopisů, informací, elektronických periodik, knih v elektronické podobě, audio nebo audiovizuálních děl prostřednictvím informační nebo datové nebo elektronické nebo komunikační nebo telekomunikační nebo počítačové sítě, zejména Internetu, pomocí satelitů a jiné, informační služby na internetu související s televizním vysíláním, služby na internetu související s televizním vysíláním, provozování internetového serveru, provozování internetového portálu, zajištění prostoru pro webové stránky, poskytování portálu na internetu, poskytování on-line platformy pro nahrávání, zpracování, přenos a aktualizaci dat, obrázků, fotografií, 3d aplikací, telexové služby, radiové vysílání, výzvy (služby poskytované rádiem, telefonem nebo jinými elektronickými komunikačními prostředky), zaslání zpráv; (41) dabing, nakladatelství a vydavatelství, ediční činnost, publikační činnost, nahrávání nosičů zvukových nebo obrazově zvukových, služby v oblasti digitálního zpracování obrazu, elektronické publikování (dtp), služby v oblasti estrád, tvorba a šíření audiovizuálních děl, zpravodajství, publicistika, televizní zpravodajství, tv produkce, tvorba programů, tvorba a výroba televizních a audiovizuálních programů, obrazové zpravodajství, filmová produkce, jiná než reklamní, filmová studia, filmová tvorba, filmové projekce, pronájem filmových promítaček a jejich příslušenství, půjčování filmů, fotografování, informace o možnostech zábavy, informace o výchově a vzdělávání, poskytování služeb v oblasti karaoke (hudební doprovod písní dle výběru zpěváka), výchovně zábavné klubové služby, kluby zdraví (služby), knihovny (půjčování knih), vydávání knih, koncertní síně, sály, organizování a vedení konference, organizování a vedení kongresu, korespondenční kurzy, provozování muzea, služby nahrávacího studia, nahrávání videopásek, organizování kulturních nebo vzdělávacích výstav, organizace společenských a kulturních akcí, organizace, provozování a provádění her a soutěží i veřejných, provozování kina, organizování plesů, organizování vzdělávacích nebo zábavných soutěží, výstavní činnost v oblasti kultury nebo zábavy nebo výchovy nebo vzdělávání, zábavné parky, plánování a organizování večírků, pořádání soutěží krásy, poskytování online elektronických publikací [bez možnosti stažení], pronájem audio nahrávek, pronájem dekorací, pronájem kinematografických filmů, pronájem osvětlovacích zařízení pro divadla nebo televizní studia, pronájem rozhlasových a televizních přijímačů, provozování her on-line (z počítačové sítě), předprodej vstupenek, výroba divadelních nebo jiných představení, půjčování filmů, půjčování přenosných videokamer, půjčování videokamer, půjčování videopásek, psaní scénářů, pronájem rozhlasových a televizních přijímačů, organizování a vedení seminářů, služby v oblasti grafické úpravy, jiné než pro reklamní účely, studia nahrávací (služby), reportérské služby, školení, vyučování, výroba rozhlasových a televizních programů, televizní zábava, zveřejňování textů, kromě reklamních, tlumočení posunkové řeči, oprařování titulky, výuka, vzdělávací informace, nahrávání videopásek, střih videopásků, vydávání elektronických knih a časopisů on-line, vydávání textů, s výjimkou reklamních nebo náborových, výroba videofilmů, pronájem zvukového nahrávacího zařízení, živé představení, organizování živých vystoupení.

(730) Česká televize, Kavčí Hory 1, Praha 4 - Kavčí Hory, 14070, CZ

(320) 16.07.2013
(511) 9, 16, 35, 38, 41
(540)



(510) (9) antény, audiovizuální zařízení pro výuku, automaty hudební, hrací skříně uváděné do chodu vhozením mince, nástroje na určování azimutu, barometry, brýle, pouzdra na brýle, brýle sluneční, brýle proti slunci, brýlové řetízky, buzoly, směrové kompas, clony na oči, čističe nosičů zvukových záznamů, čočky kontaktní, čočky optické, čtecí zařízení v televizi, dalekohledy, diapositivy, promítací přístroje na diapositivy, diktafony, magnetické disky, kompaktní disky (audio-video), gramofonové desky, gramofonové jehly, disky optické, dvd přehrávače, elektronická pera (vizuální zobrazovací jednotky), elektronické oznamovací tabule, elektronické publikace (s možností stažení), epidiaskopy, filmové kamery, exponované filmy, stříhací zařízení na filmy, kreslené filmy, fotoaparáty, hologramy, nosiče záznamů nahrané i nenahrané, audiovizuální programy, filmy, cd disky, dvd disky, obaly na cd disky nebo dvd disky nebo na nosiče záznamů, jezdecké přilby, kalkulačky, kalkulačky kapesní, exponované kinofilmy, klávesnice počítačové, krokoměry, magnetická média, magnetické disky, magnetické nosiče dat, magnetické pásky, magnetofony, magnety, magnety dekorativní, mincové mechanismy pro televizory, monitory, mikrofony, nosiče dat magnetické, nosiče dat optické, nosiče zvukových nahrávek, nosiče zvukových záznamů nahrané i nenahrané, audiovizuální díla na nosičích, audiovizuální díla v digitální podobě, programové vybavení pro počítače, interaktivní software, software, hardware výpočetní techniky, interaktivní databáze, elektronické databáze, multimediální aplikace, elektronické multimediální nebo elektronické multimediální katalogy, elektronická periodika a knihy v elektronické podobě, ochranné brýle pro sport, ochranné helmy pro sport, obrazovky, optické disky kompaktní cd rom, plátna promítací, počítače, počítačové hry (programy), počítačové tiskárny, podložky pod myš, potápěčské masky, potápěčské oděvy, potápěčské rukavice, pravítka (měřicí přístroje), pravítka logaritmické, přehrávače kompaktních disků, přilby ochranné, přístroje pro reprodukci zvuku, rádia, signalizační píšťalky, sluchátka, snímáče obrazu, skenery (zpracování dat), tampóny do uší pro potápěče, televizní přístroje, trojúhelníky výstražné pro vozidla, videokamery, videokazety, videopásky, vyučovací stroje, zápisník elektronický, závaží; (16) alba, atlasy, pouzdra s barvami (školní pomůcky), blahopřání, blahopřání hudební, bloky (papírnické výrobky), brožury, papírové bryndáčky, časopisy, časopisy – komiksy, čínská tuš, desky (papírnické výrobky), psací desky s klipskem na přidržování papíru, desky na dokumenty (šanoný, pořadače), dopisní papír, držáky na psací potřeby, figurky (sošky) z papírové hmoty, fólie hliníková na balení potravin, fotografie, stojany na fotografie, zemské glóbusy, grafické reprodukcce, grafiky, gumy na mazání, hlína modelovací, houbičky navlhčovací (kancelářské potřeby), hroty psacích per, chrániče prstů (kancelářské potřeby), inkoust v tyčince, inkousty, kalamáře, kalendáře, kalendáře trhací, kancelářské potřeby, kromě nábytku, kancelářské sponky, papírové kapesníky, výrobky z kartónu, spadající do této třídy, karty, katalogy, kelímky papírové na mléčné výrobky, krabice na klobouky z lepenky, knihy, záložky do knih, knížky brožované, knižní zarážky, vzory na kopírování, papírové laminovky, krabice lepenkové nebo papírové, kružitka, křída na psaní, kornovačky (- na dokumenty) pro použití v kanceláři, výrobky z lepenky spadající do této třídy, malířská plátna, malířské stojany, malířské štětce, štětce, štětce na psaní, mapy, zeměpisné mapy, mašle papírové, materiály na pečeti, pomůcky na mazání, sáčky pro mikrovlákné trouby, misky na vodové barvy, materiály na modelování, nálepky (lepicí pásky) pro kancelářské použití nebo pro domácnost, napínáčky, násadky na pera, noviny, nože na papír, obálky, obaly (papírnické výrobky), obaly na spisy, obtisky, ocelová pera, opěradla na ruce pro malíře, ořezávací strojeky na tužky, ořezávatka na tužky, oznámení rodinných událostí (papírnické výrobky), palety pro malíře, papír, dopisní papír, papír kopírovací (pauzovací), pergamenový papír, papír sací, svítilný papír, toaletní papír,

(210) O-506058
(220) 16.07.2013

papír voskovaný, papír xuan, papírenské výrobky spadající do této třídy, papírová prostírání, papírové ubrusy, papírové podložky pod sklenice, podložky pod pívni sklenice, papírové ubrusky, pastelky, pouzdra na pasy, pečetě, penály, pera (kancelářské potřeby), pera plnicí, periodika, plakáty, plány, psací podložky, pomůcky učební, kromě přístrojů, pohlednice, poštovní známky, potřeby na psaní, poutače z papíru nebo lepenky, pouzdra na doklady, pouzdra na pera, pouzdra s psacími potřebami, papírové praporky, pravítka, prospekty, příručky, psací podložky, psací soupravy (sada psacích potřeb), publikace, papírové pytlíky jako obaly, razítka, razítka datovací, pouzdra na razítka, razítkovací podušky, ročenky, papírové ručníky, rýsovací nástroje, samolepky, samolepky pro domácnost a pro kancelářské potřeby, sešity, sešivačky, skicáky, stírátka na tabule, školní potřeby, tabule školní, těžítka, tikety, tiskopisy, tiskové typy, tiskoviny, tužky, tuhy do tužek, držátka na tužky, patentní tužky, uhly na kreslení, zápisníky, zpěvníky; (35) reklamní, inzertní a propagační činnost, marketing, inzercce poštou, licence na výrobky a služby ostatních (komerční správa), nábor zaměstnanců, pomoc při řízení obchodní činnosti, obchodní nebo podnikatelské informace, obchodní nebo podnikatelský průzkum, organizování výstav (komerčních nebo reklamních), personální poradenství, pořádání veletrhů pro obchodní a reklamní účely, průzkum trhu, průzkum veřejného mínění, zajišťování předplatného telekomunikačních služeb pro ostatní, merchandising, organizační zabezpečování televizního vysílání, předvádění zboží, příprava inzertních sloupků, reklama (propagace), reklama on-line v počítačové síti, aktualizování reklamních materiálů, pronájem reklamních materiálů, zaslání reklamních materiálů zákazníkům, rozšiřování reklamních nebo inzertních materiálů, sekretářské služby, služby v oblasti grafické úpravy pro reklamní účely, styky s veřejností, vydávání reklamních nebo náborových propagačních a inzertních textů, televizní reklama, obchodní vedení uměleckých agentur, zajišťování novinového předplatného (pro předplatitele); (38) telekomunikace, služby umožňující komunikaci jedné osoby s druhou, elektronická pošta, služby elektronických nástěnek (telekomunikační služby), informační kanceláře, vysílání kabelové televize, služby dálkových konferencí, počítačová komunikace, posílání zpráv, poskytování internetových diskusních fór, pronájem přístrojů pro přenos zpráv, pronájem přístupového času ke globálním počítačovým sítím, pronájem zařízení pro přenos informací, přenášení pomocí satelitních družic, přenos zpráv a obrazových informací pomocí počítače, půjčování telekomunikačních zařízení, telekonference (služby dálkových konferencí), teleshoppingové služby (poskytování televizních kanálů pro teleshoppingové služby), televizní vysílání, digitální vysílání, televizní vysílání programů, televizní vysílání zábavných, vzdělávacích, výchovných, soutěžních, diskusních a informačních pořadů, šíření elektronických časopisů, informací, elektronických periodik, knih v elektronické podobě, audio nebo audiovizuálních děl prostřednictvím informační nebo datové nebo elektronické nebo komunikační nebo telekomunikační nebo počítačové sítě, zejména internetu, pomocí satelitů a jiné, informační služby na internetu související s televizním vysíláním, služby na Internetu související s televizním vysíláním, provozování internetového serveru, provozování internetového portálu, zajištění prostoru pro webové stránky, poskytování portálu na Internetu, poskytování on-line platformy pro nahrávání, zpracování, přenos a aktualizaci dat, obrázků, fotografií, 3d aplikací, telexové služby, radiové vysílání, výzvy (služby poskytované rádiem, telefonem nebo jinými elektronickými komunikačními prostředky), zaslání zpráv; (41) dabing, nakladatelství a vydavatelství, ediční činnost, publikační činnost, nahrávání nosičů zvukových nebo obrazových zvukových, služby v oblasti digitálního zpracování obrazu, elektronické publikování (dtp), služby v oblasti estrád, tvorba a šíření audiovizuálních děl, zpravodajství, publicistika, televizní zpravodajství, tv produkce, tvorba programů, tvorba a výroba televizních a audiovizuálních programů, obrazové zpravodajství, filmová produkce, jiná než reklamní, filmová studia, filmová tvorba, filmové projekce, pronájem filmových promítaček a jejich příslušenství, půjčování filmů, fotografování, informace o možnostech zábavy, informace o výchově a vzdělávání, poskytování služeb v oblasti karaoke (hudební doprovod písní dle výběru zpěváka), výchovně zábavné klubové služby, kluby zdraví (služby), knihovny (půjčování knih), vydávání knih, koncertní síně, sály, organizování a vedení konference, organizování a vedení kongresu, korespondenční kurzy, provozování muzea, služby nahrávacího studia, nahrávání videopásek, organizování kulturních nebo vzdělávacích výstav, organizace společenských a kulturních akcí, organizace, provozování a provádění her a soutěží i veřejných, provozování kina, organizování plesů, organizování vzdělávacích nebo zábavných soutěží, výstavní činnost v oblasti kultury nebo zábavy nebo výchovy nebo vzdělávání, zábavné parky, plánování a organizování

večirků, pořádání soutěží krásy, poskytování online elektronických publikací [bez možnosti stažení], pronájem audio nahrávek, pronájem dekorací, pronájem kinematografických filmů, pronájem osvětlovacích zařízení pro divadla nebo televizní studia, pronájem rozhlasových a televizních přijímačů, provozování her on-line (z počítačové sítě), předprodej vstupenek, výroba divadelních nebo jiných představení, půjčování filmů, půjčování přenosných videokamer, půjčování videokamer, půjčování videopásek, psaní scénářů, pronájem rozhlasových a televizních přijímačů, organizování a vedení seminářů, služby v oblasti grafické úpravy, jiné než pro reklamní účely, studia nahrávací (služby), reportérské služby, školení, vyučování, výroba rozhlasových a televizních programů, televizní zábava, zveřejňování textů, kromě reklamních, tlumočení posunkové řeči, opatřování titulků, výuka, vzdělávací informace, nahrávání videopásek, stříh videopásek, vydávání elektronických knih a časopisů on-line, vydávání textů, s výjimkou reklamních nebo náborových, výroba videofilmů, pronájem zvukového nahrávacího zařízení, živé představení, organizování živých vystoupení.

(730) Česká televize, Kavčí Hory 1, Praha 4 - Kavčí Hory, 14070, CZ

(210) O-506059

(220) 16.07.2013

(320) 16.07.2013

(511) 9, 16, 35, 38, 41

(540)



(510) (9) antény, audiovizuální zařízení pro výuku, automaty hudební, hrací skříně uváděné do chodu vhozením mince, nástroje na určování azimutu, barometry, brýle, pouzdra na brýle, brýle sluneční, brýle proti slunci, brýlové řetízky, buzoly, směrové kompas, clony na oči, čistíče nosičů zvukových záznamů, čočky kontaktní, čočky optické, čtecí zařízení v televizi, dalekohledy, diapozitivy, promítací přístroje na diapozitivy, diktafony, magnetické disky, kompaktní disky (audio-video), gramofonové desky, gramofonové jehly, disky optické, dvd přehrávače, elektronická pera (vizuální zobrazovací jednotky), elektronické oznamovací tabule, elektronické publikace (s možností stažení), epidiaskopy, filmové kamery, exponované filmy, stříhací zařízení na filmy, kreslené filmy, fotoaparáty, hologramy, nosiče záznamů nahrané i nenahrané, audiovizuální programy, filmy, cd disky, dvd disky, obaly na cd disky nebo dvd disky nebo na nosiče záznamů, jezdecké přílby, kalkulačky, kalkulačky kapesní, exponované kinofilmy, klávesnice počítačové, krokoměry, magnetická média, magnetické disky, magnetické nosiče dat, magnetické pásky, magnetofony, magnety, magnety dekorativní, mincové mechanismy pro televizory, monitory, mikrofony, nosiče dat magnetické, nosiče dat optické, nosiče zvukových nahrávek, nosiče zvukových záznamů nahrané i nenahrané, audiovizuální díla na nosičích, audiovizuální díla v digitální podobě, programové vybavení pro počítače, interaktivní software, software, hardware výpočetní techniky, interaktivní databáze, elektronické databáze, multimediální aplikace, elektronické multimediální nebo elektronické multimediální katalogy, elektronická periodika a knihy v elektronické podobě, ochranné brýle pro sport, ochranné helmy pro sport, obrazovky, optické disky kompaktní cd rom, plátna promítací, počítače, počítačové hry (programy), počítačové tiskárny, podložky pod myš, potápěčské masky, potápěčské oděvy, potápěčské rukavice, pravítka (měřicí přístroje), pravítka logaritmická, přehrávače kompaktních disků, přílby ochranné, přístroje pro reprodukci zvuku, rádia, signalizační pišťalky, sluchátka, snimače obrazu, skenery (zpracování dat), tampóny do uší pro potápěče, televizní přístroje, trojúhelníky výstražné pro vozidla, videokamery, videokazety, videopásky, vyučovací stroje, zápisník elektronický, závaží; (16) alba, atlasy, pouzdra s barvami (školní pomůcky), blahopřání, blahopřání hudební, bloky (papírnické výrobky), brožury, papírové bryndáčky,

časopisy, časopisy – komiksy, čínská tuš, desky (papířnické výrobky), psací desky s klipsem na přidržování papíru, desky na dokumenty (šanonny, pořadače), dopisní papír, držáky na psací potřeby, figurky (sošky) z papírové hmoty, fólie hliníková na balení potravin, fotografie, stojany na fotografie, zemské glóbusy, grafické reprodukcce, grafiky, gummy na mazání, hlína modelovací, houbičky navlhčovací (kancelářské potřeby), hroty psacích per, chrániče prstů (kancelářské potřeby), inkoust v tyčince, inkousty, kalamáře, kalendáře, kalendáře trhací, kancelářské potřeby, kromě nábytku, kancelářské sponky, papírové kapesníky, výrobky z kartónu, spadající do této třídy, karty, katalogy, kelímky papírové na mléčné výrobky, krabice na klobouky z lepenky, knihy, záložky do knih, knížky brožované, knižní záložky, vzory na kopírování, papírové kornouty, krabice lepenkové nebo papírové, kružítka, křída na psaní, laminovačky (- na dokumenty) pro použití v kanceláři, výrobky z lepenky spadající do této třídy, malířská plátna, malířské stojany, malířské štětce, štětce, štětce na psaní, mapy, zeměpisné mapy, mašle papírové, materiály na pečeti, pomůcky na mazání, sáčky pro mikrovlnné trouby, misky na vodové barvy, materiály na modelování, nálepky (lepicí pásy) pro kancelářské použití nebo pro domácnost, nápináčky, násadky na pera, noviny, nože na papír, obálky, obaly (papířnické výrobky), obaly na spisy, obtisky, ocelová pera, opěradla na ruce pro malíře, ořezávací stroje na tužky, ořezávací nástroje na tužky, oznamovací prostředky (papířnické výrobky), palety pro malíře, papír, dopisní papír, papír kopírovací (pauzovací), pergamenový papír, papír sací, svítilny papír, toaletní papír, papír voskovaný, papír xuan, papířnické výrobky spadající do této třídy, papírová prostránila, papírové ubrusy, papírové podložky pod sklenice, podložky pod pívni sklenice, papírové ubrusy, pastelky, pouzdra na pasy, pečeti, penály, pera (kancelářské potřeby), pera plnicí, periodika, plakáty, plány, psací podložky, pomůcky učební, kromě přístrojů, pohlednice, poštovní známky, potřeby na psaní, poučáče z papíru nebo lepenky, pouzdra na doklady, pouzdra na pera, pouzdra s psacími potřebami, papírové praporečky, pravítka, prospekty, příručky, psací podložky, psací soupravy (sada psacích potřeb), publikace, papírové pytlíky jako obaly, razítka, razítka datovací, pouzdra na razítka, razítkovací podušky, ročenky, papírové ručníky, rýsovací nástroje, samolepky, samolepky pro domácnost a pro kancelářské potřeby, sešity, sešivačky, skicárky, stírátka na tabule, školní potřeby, tabule školní, těžítka, tikety, tiskopisy, tiskové typy, tiskoviny, tužky, tuhy do tužek, držátka na tužky, patentní tužky, uhly na kreslení, zápisníky, zpěvníky; (35) reklamní, inzertní a propagační činnost, marketing, inzerce poštou, licence na výrobky a služby ostatních (komerční správa), nábor zaměstnanců, pomoc při řízení obchodní činnosti, obchodní nebo podnikatelské informace, obchodní nebo podnikatelský průzkum, organizování výstav (komerčních nebo reklamních), personální poradenství, pořádání veletrhů pro obchodní a reklamní účely, průzkum trhu, průzkum veřejného mínění, zajišťování předplatného telekomunikačních služeb pro ostatní, merchandising, organizační zabezpečování televizního vysílání, předvádění zboží, příprava inzertních sloupků, reklama (propagace), reklama on-line v počítačové síti, aktualizování reklamních materiálů, pronájem reklamních materiálů, zasílání reklamních materiálů zákazníkům, rozšiřování reklamních nebo inzertních materiálů, sekretářské služby, služby v oblasti grafické úpravy pro reklamní účely, styky s veřejností, vydávání reklamních nebo náborových propagačních a inzertních textů, televizní reklama, obchodní vedení uměleckých agentur, zajišťování novinového předplatného (pro předplatitele); (38) telekomunikace, služby umožňující komunikaci jedné osoby s druhou, elektronická pošta, služby elektronických nástěnek (telekomunikační služby), informační kanceláře, vysílání kabelové televize, služby dálkových konferencí, počítačová komunikace, posílání zpráv, poskytování internetových diskusních fór, pronájem přístrojů pro přenos zpráv, pronájem přístupového času ke globálním počítačovým sítím, pronájem zařízení pro přenos informací, přenášení pomocí satelitních družic, přenos zpráv a obrazových informací pomocí počítače, půjčování telekomunikačních zařízení, telekonference (služby dálkových konferencí), teleshoppingové služby (poskytování televizních kanálů pro teleshoppingové služby), televizní vysílání, digitální vysílání, televizní vysílání programů, televizní vysílání zábavných, vzdělávacích, výchovných, soutěžních, diskusních a informačních pořadů, šíření elektronických časopisů, informací, elektronických periodik, knih v elektronické podobě, audio nebo audiovizuálních děl prostřednictvím informační nebo datové nebo elektronické nebo komunikační nebo telekomunikační nebo počítačové sítě, zejména Internetu, pomocí satelitů a jiné, informační služby na internetu související s televizním vysíláním, služby na internetu související s televizním vysíláním, provozování internetového serveru, provozování internetového portálu, zajištění prostoru pro webové stránky, poskytování portálu na Internetu,

poskytování on-line platformy pro nahrávání, zpracování, přenos a aktualizaci dat, obrázků, fotografií, 3d aplikací, telexové služby, radiové vysílání, výzvy (služby poskytované rádiem, telefonem nebo jinými elektronickými komunikačními prostředky), zasílání zpráv; (41) dabing, nakladatelství a vydavatelství, ediční činnost, publikační činnost, nahrávání nosičů zvukových nebo obrazově zvukových, služby v oblasti digitálního zpracování obrazu, elektronické publikování (dtp), služby v oblasti estrád, tvorba a šíření audiovizuálních děl, zpravodajství, publicistika, televizní zpravodajství, tv produkce, tvorba programů, tvorba a výroba televizních a audiovizuálních programů, obrazově zpravodajství, filmová produkce, jiná než reklamní, filmová studia, filmová tvorba, filmové projekce, pronájem filmových promítaček a jejich příslušenství, půjčování filmů, fotografování, informace o možnostech zábavy, informace o výchově a vzdělávání, poskytování služeb v oblasti karaoke (hudební doprovod písní dle výběru zpěváka), výchovně zábavné klubové služby, kluby zdraví (služby), knihovny (půjčování knih), vydávání knih, koncertní síně, sály, organizování a vedení konference, organizování a vedení kongresu, korespondenční kurzy, provozování muzea, služby nahrávacího studia, nahrávání videopásek, organizování kulturních nebo vzdělávacích výstav, organizace společenských a kulturních akcí, organizace, provozování a provádění her a soutěží i veřejných, provozování kina, organizování plesů, organizování vzdělávacích nebo zábavných soutěží, výstavní činnost v oblasti kultury nebo zábavy nebo výchovy nebo vzdělávání, zábavné parky, plánování a organizování večírků, pořádání soutěží krásy, poskytování on-line elektronických publikací [bez možnosti stažení], pronájem audio nahrávek, pronájem dekorací, pronájem kinematografických filmů, pronájem osvětlovacích zařízení pro divadla nebo televizní studia, pronájem rozhlasových a televizních přijímačů, provozování her on-line (z počítačové sítě), předprodej vstupenek, výroba divadelních nebo jiných představení, půjčování filmů, půjčování přenosných videokamer, půjčování videokamer, půjčování videopásek, psaní scénářů, pronájem rozhlasových a televizních přijímačů, organizování a vedení seminářů, služby v oblasti grafické úpravy, jiné než pro reklamní účely, studia nahrávací (služby), reportéřské služby, školení, vyučování, výroba rozhlasových a televizních programů, televizní zábava, zveřejňování textů, kromě reklamních, tlumočení posunkové řeči, opatrování titulky, výuka, vzdělávací informace, nahrávání videopásek, střih videopásek, vydávání elektronických knih a časopisů on-line, vydávání textů, s výjimkou reklamních nebo náborových, výroba videofilmů, pronájem zvukového nahrávacího zařízení, živé představení, organizování živých vystoupení.

(730) Česká televize, Kavčí Hory 1, Praha 4 - Kavčí Hory, 14070, CZ

(210) O-506063

(220) 16.07.2013

(320) 16.07.2013

(511) 1, 5, 9, 11

(540)

PYROCOOL

(510) (1) hnací plyny pro aerosoly, detergenty průmyslové, hasicí směsi, chemikálie pro průmysl, chladiiva, prostředky na hašení ohně, ohnivzdorné přípravky, povrchově aktivní chemická činidla, protipožární přípravky, průmyslové chemikálie, chemické přípravky pro čištění vody; (5) lékárníčky přenosné včetně obsahu, lékárníčky včetně obsahu; (9) analyzátoři plynů - přístroje na rozbor plynů, automobilové výstražné trojúhelníky, čluny a lodí požární, detektory, detektory kouře, požární hlásiče, filtry pro dýchací masky, dýchací přístroje pro plavání pod vodou, dýchací přístroje - respirátory s výjimkou pro umělé dýchání, hadice požární, hasicí přístroje, hasičská čerpadla, hasičské pumpy, hubice rozprašovací protipožární, hubice - trysky požárních hadic, interkomy (zařízení pro vnitřní spojení), zařízení pro přenos kyslíku, masky ochranné, obuv ochranná proti úrazům, radiaci a ohni, oděvy azbestové na ochranu proti ohni, oděvy protipožární, ochranné obleky proti úrazům, radiaci a ohni, ochranné oděvy proti ohni, ochranné přilby, ochranné rukavice, osobní ochranné prostředky proti nehodám, požární schodiště nebo žebříky (nouzové východy), požárnícké hole, protipožární ochranné oděvy, pyrometry, přístroje pro rozbor vzduchu, signalizační zařízení v případě požáru, zabezpečovací zařízení proti krádeži, zabezpečovací zařízení proti krádeži elektrická, záchranné přístroje a vybavení; (11) hydranty, zařízení na dodávku vody, zásobníky vody, zařízení na odvádění kouře a par, zařízení vodovodní, zásobníky vodní tlakové.

(730) SAFETY 112 SE, Högerova 686/6, Praha 5, 15200, CZ

(740) Bohemia Patent, Ing. Jana Vanděliková, Vodičkova 791/41, Praha 1 - Nové Město, 11000

(210) **O-506741**

(220) 13.08.2013

(320) 13.08.2013

(511) 7, 9, 16, 35, 36, 38

(540)

Kaktus. Prostě bodne

(510) (7) automaty prodejní; (9) telefony, hlasové schránky, mobilní telefony, komunikační výrobky, technika a zařízení, komunikátory, modemy, operátory, aparáty a přístroje vědecké, geodetické, elektrické a elektronické zařazené do třídy 9, fotografické, filmové, optické, přístroje pro vážení, měření, signalizaci, kontrolu, záchranu a přístroje učební, automatické distributory a mechanismy na mince, zapisovací pokladny, kalkulační stroje, přístroje pro zpracování informací a počítače včetně jejich jednotlivých součástí a náhradních dílů spadajících do třídy 9, audiovizuální programy, audioprogramy, videokazety nahrané i nenahrané, audiokazety nahrané i nenahrané, informace a záznamy v elektronické podobě s výjimkou počítačových programů, elektronické sítě, multimediální aplikace, multimediální informační katalogy, elektronické časopisy, knihy v elektronické podobě, hlavolamy elektrické nebo elektronické spadající do této třídy, hrací skříně uváděné v činnosti vhozením mince, reklamní přístroje na střídavé obrazy, magnetické sounosy zvukových záznamů, hardware, nosiče záznamů nahrané i nenahrané, CD disky, reklamní světelné přístroje, aparáty pro záznam, převod, reprodukci zvuku, obrazu nebo dat včetně jejich jednotlivých součástí, příslušenství a náhradních dílů spadajících do třídy 9, zařízení pro vysílání, přenos, směrování, spojování a příjem informací pomocí elektromagnetických vln včetně vedení, nosiče dat, zvuku i obrazu nahrané i nenahrané, data, databáze, databázové produkty a jiné informace, záznamy a informační produkty v elektronických, datových, informačních a telekomunikačních sítích všeho druhu a na nosičích dat všeho druhu, s výjimkou papírových nosičů ze třídy 16, radiotelefonní zařízení, telefonní sluchátka, telefonní mikrofony, telekomunikační vysílací zařízení, vysílačky, faxovací přístroje, nabíječky pro elektrické baterie, akumulátorové nabíječky, mikrofony, telefonní dráty, paměti počítačové, počítačové periferie, procesory (centrální procesorové jednotky), nosiče dat magnetické, nosiče dat optické, čipy, karty s pamětí nebo s mikroprocesorem, kompaktní optické disky, magnetické disky, přístroje pro nahrávání zvuku, přístroje pro reprodukci zvuku, kompaktní disky (audio, video), nahrané zvukové a obrazové nosiče (pro účely reklamy, marketingu a propagace), automaty hudební uváděné do chodu vhozením mince; (16) pohledy ilustrované se zvukovou nahrávkou; (35) reklama, propagace, pronájem reklamních materiálů, poskytování informací obchodních nebo podnikatelských, systematizace informací do počítačových databází, odborné obchodní poradenství, obchodní konzultační služby, rozšiřování reklamních materiálů zákazníkům (letáky, prospekty, tisky, vzorky), rozšiřování reklamních nebo inzertních materiálů, vydávání, zveřejňování, oznámení, vyhlášení a publikování reklamních textů; (36) leasing, nákup na splátky, finanční služby; (38) telekomunikační služby, spoje, komunikace, provozování telekomunikační sítě, služby mobilní telekomunikační sítě, výměna, přenos a šíření informací, dat a zpráv, služby veřejnosti spojené s provozováním mobilní radiotelefonní sítě, provoz veřejné mobilní telekomunikační a datové sítě, poskytování telekomunikačních informací, půjčování telekomunikačních zařízení, telefonní komunikace, počítačová konzultační činnost z oblasti telekomunikační techniky, elektronická pošta, služby připojení k mezinárodní síti Internet, služby na Internetu zahrnuté v této třídě (zejména přístup k síti Internet, včetně vysokorychlostního a přenos hlasové služby přes internetový protokol), pronájem zařízení pro přenos informací, telekomunikace, poradenství v oblasti telekomunikací, zprostředkovatelská činnost v oblasti telekomunikací, šíření elektronických časopisů, informací, elektronických periodik a knih v elektronické podobě prostřednictvím počítačové sítě, zejm. Internetu a pomocí satelitů.

(730) **T-Mobile Czech Republic a.s.**, Tomičkova 2144/1, Praha 4, 14900, CZ(210) **O-506937**

(220) 21.08.2013

(320) 21.08.2013

(511) 35, 41, 42

(540)

www.shop4djs.com

(510) (35) dodavatelské služby pro třetí osoby (nákup výrobků a služeb pro jiné podniky), marketing, obchodní nebo podnikatelské informace (poskytování -), obchodní reklama (pro třetí osoby -), počítačové databáze

(systemizace informací do -), prezentace výrobků v komunikačních médiích pro účely maloobchodu, produkce (výroba) reklamních filmů, pronájem reklamních ploch, předvádění zboží, psaní reklamních textů, reklama, reklama (propagace), reklama on-line v počítačové síti, reklamní materiály (zasílání zákazníkům -), reklamní materiály (aktualizování -), reklamní materiály (rozšiřování -) zákazníkům (letáky, prospekty, tisky, vzorky), reklamní nebo inzertní materiály (rozšiřování -), reklamní plochy (pronájem -), reklamní texty (vydávání, zveřejňování, oznámení, vyhlášení, publikování -), rozšiřování reklamních nebo inzertních materiálů, účely maloobchodu (prezentace výrobků v komunikačních médiích pro účely maloobchodu); (41) nahrávání videopásek, organizace a pořádání koncertů, organizování plesů, organizování představení (manažerské služby), organizování soutěží (vzdělávacích nebo zábavných), plánování a organizování večírků, prázdninové tábory (služby -) (zábava), pronájem audio nahrávek, pronájem dekorací, pronájem video-rekordérů, pronajímání osvětlovacích zařízení pro divadla nebo televizní studia, půjčování audio zařízení, služby diskžokejů, stříh videopásků, videopásky (stříh -); (42) hosting webových stránek, instalace počítačových programů, interiérová výzdoba, konzultace (v oblasti počítačového softwaru), konzultace v oblasti webového designu, konzultační služby v oblasti informačních technologií, obnova počítačových dat (regenerace), počítačové programování, počítačové programy (aktualizace), počítačové programy (instalace -), programy počítačů (údržba -), pronájem počítačového serveru (serverhosting), pronájem počítačového software, pronájem webových serverů, služby v oblasti ochrany (proti počítačovým virům).

(730) **Veselý Marian**, Pávov 152, Jihlava, 58601, CZ

(740) JUDr. Milan Zápotočný, advokát, Telečská 7/1720, Jihlava, 58601

(210) **O-507135**

(220) 28.08.2013

(320) 28.08.2013

(511) 38

(540)



(510) (38) vysílání televizních programů.

(730) **Fashion One Television LLC.**, 820 Meridian Ave, Suite 100, 33139 Miami, FL, US

(740) Inpartners group, Ing. Dušan Kendereški, Lidická 51, Brno, 61800

(210) **O-507346**

(220) 06.09.2013

(320) 06.09.2013

(511) 25, 28, 41

(540)



(510) (25) sportovní oděvy, obuv; (28) sportovní potřeby - sportovní výstroj a výbava všeho druhu spadající do této třídy, vybavení pro sportoviště, posilovny a fitness centra, sportovní centra a tělovýchovná zařízení

spadající do této třídy, sportovní ochranné pomůcky, hračky a hry všeho druhu spadající do této třídy; (41) školící a vzdělávací činnosti, konzultační činnost v oblasti sportu, trenérská a instruktorská činnost v oblasti sportu a fitness, sportovní výuka, provozování sportovních a tělovýchovných zařízení, zprostředkování v oblasti sportu, provoz relaxačních a regeneračních center, provoz sportovních klubů, půjčování a pronájem sportovních potřeb v rámci této třídy, pořádání a organizování sportovních akcí a závodů, pořádání a organizování kulturních a společenských akcí, vydavatelství a publikování v oblasti sportu.

(730) **Kántor Robert**, Ambrožova 311/13, Brno, 63500, CZ

(740) Mgr. Ivan Rámeš, Skácelova 34, Brno, 61200

(210) **O-507413**

(220) 10.09.2013

(320) 10.09.2013

(511) 39

(540)

autonapůl
první český carsharing

(510) (39) automobilová doprava, pronájem automobilů.

(590) Barevná

(730) **Autonapůl, družstvo**, Údolní 567/33, Brno, 60222, CZ

(740) Advokátní kancelář Šikola a partneři, s.r.o., Údolní 567/33, Brno, 60200

(210) **O-507440**

(220) 10.09.2013

(320) 10.09.2013

(511) 35, 37, 41, 45

(540)

SCS

(510) (35) sdružování a prosazování obchodních zájmů subjektů petrolejářského průmyslu, zabývajících se distribucí a prodejem pohonných hmot zejména provozovatelů čerpacích stanic, distributorů ropných produktů a výrobců biopaliv, pomoc při řízení obchodní činnosti spočívající v organizaci a vedení členů Společenství čerpacích stanic ČR v oblasti petrolejářského průmyslu, související obchod, průzkum trhu, prosazování obchodních a podnikatelských zájmů členů sdružení prostřednictvím propagační činnosti a reklamy, zprostředkování obchodních kontaktů zahraničních i tuzemských podnikatelských subjektů, pořádání reklamních a komerčních výstav a veletrhů, služby obchodního zastoupení, analýzy nákupních a velkoobchodních cen, průzkum trhu, průzkum veřejného mínění, poskytování statistických informací, systemizace obchodních a podnikatelských dat a informací do databází, marketing, zprostředkování obchodu s pohonnými hmotami, ropnými produkty, biopalivy, automatizované zpracování dat, poskytování informací v oblasti obchodu a podnikatelských informací pro provozovatele čerpacích stanic, obchodníky s pohonnými hmotami, ropnými produkty a biopalivy, obchodní informace pro jejich výrobce a veřejnost, marketingová činnost, průzkumy trhu se zaměřením na oblast petrolejářského průmyslu, zprostředkovatelské a obstaravatelské služby v obchodní oblasti s výrobky ve tř. 4, zprostředkovatelské a obstaravatelské služby spadající do tř. 35, pořádání setkání k obchodním účelům, monitoring zaměřený na obchodní informace z petrolejářského průmyslu prostřednictvím sítě Internet, odborné oceňování subjektů působících v sektoru petrolejářského průmyslu, dovoz a vývoz paliv, maziv, motorových olejů, pohonných látek a výrobků z ropy; (37) provozování čerpacích stanic, provozování mycích linek, montáž a údržba zařízení pro zpracování ropy, zemního plynu, montáž a údržba zařízení pro transport a skladování ropy a ropných produktů, poradenství v oboru provozování čerpacích stanic a mycích linek, zprostředkovatelské a obstaravatelské služby spadající do tř. 37; (41) vydávání elektronických knih a časopisů on-line, vydávání textů se zaměřením na obchodní, podnikatelské, legislativní a právní informace z petrolejářského průmyslu s výjimkou reklamních, poskytování vzdělávání

z oblasti obchodních, podnikatelských a právních informací z petrolejářského průmyslu, poskytování on-line elektronických publikací bez možnosti stažení z petrolejářského průmyslu, organizování, provozování a pořádání setkání určených pro provozovatele čerpacích stanic, obchodníky s pohonnými hmotami, ropnými produkty, biopalivy a jejich výrobce, zprostředkovatelské a obstaravatelské služby spadající do tř. 41; (45) zprostředkování právní pomoci a právního zastoupení, zprostředkování právní pomoci a právního zastoupení v záležitostech týkajících se petrolejářského průmyslu, poskytování právních informací a konzultací se zaměřením na legislativní změny, zprostředkovatelské a obstaravatelské služby spadající do tř. 45.

(730) **Společenství čerpacích stanic ČR, o.s.**, Desná III/919, Desná, 46861, CZ

(740) Mgr. Jitka Vejražková, patentový zástupce, Podkovářská 6, Praha 9, 19000

(210) **O-507713**

(220) 20.09.2013

(320) 20.09.2013

(511) 9, 35, 38, 42

(540)

SmartStock

(510) (9) počítače, příslušenství a periferie počítačů, tiskárny, mobilní terminály, snímače a čtečky, veškeré počítačové programy a software bez ohledu na záznamová média nebo prostředky šíření, to je software nahraný na magnetických médiích nebo stažený ze vzdálené počítačové sítě, data, databáze a jiné informační produkty na magnetických, kompaktní disky a optických nosičích, elektronické a datové sítě, software pro počítače, programové vybavení pro informační technologie a pro komunikaci, programové vybavení umožňující elektronické obchodování, nahraný software na CD a DVD discích a magnetických médiích, kompaktní disky a nosiče DVD, plastové obaly nosičů informací; (35) maloobchodní a velkoobchodní činnost v oblasti obchodu se spotřebním zbožím, poradenská a konzultační činnost v oblasti obchodu, zprostředkovatelská činnost v oblasti obchodu se spotřebním zbožím, zprostředkování obchodních kontaktů, informační a poradenská činnost k obchodním a reklamním účelům, organizování komerčních akcí, pořádání výstav k obchodním účelům, merchandising, franchising, komerční využití Internetu v oblastech komerčních internetových médií a vyhledávacích služeb, on-line inzerce, systemizace informací do počítačových databází; (38) pronájem přístupového času k počítačovým databázím; (42) projektové řízení, návrh programového vybavení, aktualizace programového vybavení, údržba programového vybavení, programování počítačů, technické studie a konzultace v oblasti počítačů a programového vybavení, vývoj a tvorba systémů pro elektronické obchodování, včetně tvorby příslušného software a hardware, tvorba software, programování internetových databázových systémů a internetových aplikací, programování multimedialních aplikací, vytváření a modelování 3D animací, tvorba interaktivních a grafických programů, tvorba multimedialních dokumentů, prezentací, aplikací, katalogů, konstrukce WWW prezentací a řešení WWW serverů, tvorba počítačové animace a vizualizace, tvorba programových projektů, tvorba elektronického portálu, tvorba internetové domény, tvorba informačních databází, konfigurace, instalace a údržba sítí, informačních databázových systémů a jejich aplikací, technické konzultace v oblasti elektrotechniky, výrobků a zařízení pro přenos zvuku nebo obrazu, instalace softwaru u zákazníka.

(730) **BARCO, s.r.o.**, Okružní 741, Uherské Hradiště, 68601, CZ

(740) Halaxová & Halaxová, TETRAPAT, Mgr. Eva Halaxová, Dukelská 4, Olomouc, 77900

(210) **O-507819**

(220) 25.09.2013

(320) 25.09.2013

(511) 3, 5, 29, 30, 31, 32, 43, 44

(540)



(510) (3) přírodní kosmetika, kosmetické výrobky, mýdla, šampóny; (5) bylinná šťáva s cukrem, doplněk stravy, potravinové doplňky obsahující bylinné směsi; (29) ovoce a zelenina konzervované, sušené, vařené, džemy, marmelády, chutney, želé, pyré, jedlé oleje; (30) káva, čaj, koření, zpracované aromatické směsi, med, sůl, hořčice, ocet, bylinné přípravky a výtažky z bylin; (31) výrobky zemědělské, zahradnické nezařazené do jiných tříd; (32) minerální vody, ovocné nápoje, sirupy; (43) restaurace; (44) kosmetické služby, zemědělské služby.

(730) **Botanicus, spol. s r.o.**, Ostrá 8, Lysá nad Labem, 28922, CZ

(740) JUDr. Jindřiška Šulcová, advokátka, Na Radouči 1052, Mladá Boleslav, 29301

(210) **O-507977**

(220) 01.10.2013

(320) 04.07.2013

(511) 34

(540)

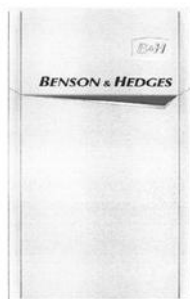

(510) (34) tabák, surový nebo zpracovaný, tabák na kouření, dýmkový tabák, tabák pro ruční balení cigaret, žvýkácký tabák, snus tabák (tabák z vlhkého prášku), cigarety, doutníky, cigarillos, přípravky ke kouření prodávané samostatně nebo ve směsích s tabákem, nikoliv k lékařským nebo léčebným účelům, šňupavý tabák, potřeby pro kuřáky zahrnuté do tř. 34, cigaretový papír, tuby na cigarety a zápalky.

(730) **JT International S.A.**, 1, rue de la Gabelle, 1211 Geneva 26, CH

(740) Společná advokátní kancelář Všetečka Zelený Švorčík Kalenský a partneři, JUDr. Otakar Švorčík, Hálkova 2, Praha 2, 12000

(210) **O-508011**

(220) 02.10.2013

(320) 02.10.2013

(511) 35

(540)

Epharmia

(510) (35) inzertní a reklamní činnost, administrativní zpracování nákupních objednávek, komunikační média (prezentace výrobků v komunikačních médiích) pro účely maloobchodu, maloobchodní nebo velkoobchodní služby pro farmaceutické, veterinární a sanitární přípravky a zdravotní materiál, marketing, obchodní reklama (pro třetí osoby), prezentace výrobků v komunikačních médiích pro účely maloobchodu.

(730) **Pharmia a.s.**, Žerotínova 1133/32, Praha 3 - Žižkov, 13000, CZ

(740) JUDr. Jitka Stržínková Kvěčhová, Žerotínova 32, Praha 3, 13000

(210) **O-508015**

(220) 02.10.2013

(320) 02.10.2013

(511) 6, 25, 40

(540)

motivati**o**n**e**l**e**t

(510) (6) kovové spony k opaskům, kovové součásti a ozdoby k opaskům; (25) opasky ke kalhotám; (40) zpracování materiálu (kůže).

(730) **Bejdák Jan**, Malá Bělá 76, Bakov nad Jizerou, 29401, CZ

(740) Ing. Zdeněk Kučera, Dlouhá 207 (P.O.BOX 92), Slušovice, 76315

(210) **O-508016**

(220) 02.10.2013

(320) 02.10.2013

(511) 9, 16, 35, 38, 41

(540)

Bombucman - Evropa 2

(510) (9) nahrané a nenahrané nosiče zvuku a obrazu, zejména audiokazety, videokazety, kompaktní disky, magnetofonové pásky, audiovizuální díla na nosičích, hudební díla na nosičích; (16) propagační tiskoviny, zejména katalogy, prospekty, plakáty, kalendáře, fotografie, knihy, časopisy, pohlednice, tiskárenské výrobky, kancelářské potřeby spadající do této třídy; (35) reklamní a propagační činnost prostřednictvím jakéhokoliv druhu média, distribuce zboží k reklamním účelům, inzertní činnost, zprostředkovatelská činnost v oblasti obchodu s výrobky uvedenými ve třídách 9 a 16, zprostředkovatelská činnost v oblasti mediálního průmyslu, jako je zprostředkování reklamy, inzerce, propagace; (38) provozování rozhlasového vysílání, poradenská činnost v oblasti šíření informací prostřednictvím sdělovacích prostředků, šíření a výměna informací prostřednictvím počítačových a telekomunikačních sítí, včetně Internetu; (41) tvorba rozhlasových programů, výchovná a zábavná činnost, organizace, příprava a pořádání hudebních vystoupení, koncertů a zábavných pořadů, vydavatelská a nakladatelská činnost.

(730) **EVROPA 2, spol. s r.o.**, Wenzigova 4/1872, Praha 2, 12000, CZ

(210) **O-508018**

(220) 02.10.2013

(320) 02.10.2013

(511) 6, 37, 39, 40

(540)



(510) (6) obecné kovy a jejich slitiny, jako surový materiál nebo polotovary, kovové stavební materiály, kovové spojovací materiály, kovové stavební konstrukce, hutní materiály, kovové profily, plechy, dráty, pletivo, železo, ocel; (37) stavební činnost a veškeré služby s tím související spadající do této třídy, provádění stavebních prací, zejména staveb občanských,

průmyslových a inženýrských, provádění podzemních staveb, provádění staveb na klíč, veškeré stavební práce, truhlářské a tesařské služby, sádkartonové práce a montáž sádkartonových konstrukcí i podhledů, provádění izolace objektů a střech, asfaltování, zateplování a čištění budov, rekonstrukce, modernizace a opravy nemovitostí, bytového a nebytového fondu, odstraňování staveb, vodoinstalatérství a topenářství, zprostředkovatelské služby v investiční výstavbě, ve výstavbě bytů a nemovitostí; (39) doprava, balení a skladování zboží, mezinárodní a vnitrostátní doprava, logistika, pronájmy vozidel; (40) zpracování a úprava materiálů, zpracování kovových materiálů, povrchová úprava kovových výrobků, zpracování materiálů mechanickou, tepelnou či chemickou transformací, opracování kovů a plechového materiálu a jeho úprava, zejména obrábění, stříhání, prorážení, svařování a pálení, tepelné dělení kovů za tepla i za studena, vše v rámci této třídy, broušení a leštění, galvanické pokovování, kovovýroba, vše v rámci této třídy, nakládání s odpady, jejich sběr, výkup, odbyt, třídění a recyklace.

(730) **JIP INDUSTRIES s.r.o.**, U Habrovky 247/11, Praha 4, 14000, CZ

(740) Patentová a známková kancelář, Ing. Jaromír Příkryl, Včelín 1161, Hulín, 76824

(210) **O-508020**

(220) 02.10.2013

(320) 02.10.2013

(511) 3, 5, 33

(540)

HERBASPA

(510) (3) kosmetické přípravky, mýdla, gely, pěny a soli do koupele, šampóny a jiné přípravky pro ošetřování vlasů, extrakty včetně bylinných extraktů, etherické oleje, silice, roztoky k výplachům a masážím dásní nikoliv pro lékařské účely, ústní vody, zubní pasty, zubní gely, léčebná mýdla, vše v rámci této třídy; (5) farmaceutické a léčivé přípravky, zdravotnické výrobky, dietetické přípravky a potraviny pro děti a nemocné, dezinfekční prostředky, léčebná kosmetika, gely, pěny a soli do koupele, bylinné extrakty, bylinné přípravky pro léčebné účely, medicínální čaje, medicínální vína, vitamínové přípravky, náplasti a obvazový materiál, roztoky k výplachům a masážím dásní ústní vody, zubní gely, vše pro lékařské účely; (33) alkoholické nápoje všeho druhu, bylinná vína a likéry, aperitivy, žaludeční vína a likéry, vše výše uvedené ne pro lékařské účely.

(730) **Herbadent s.r.o.**, K Verneráku 1193/4, Praha 4 - Kunratice, 14800, CZ

(740) ČERVENKA, KLEINTOVÁ, TURKOVÁ Patentová, známková a advokátní kancelář, Ing. Eva Kleintová, Budečská 6/974, Praha 2, 12000

(210) **O-508021**

(220) 02.10.2013

(320) 02.10.2013

(511) 3, 5, 33

(540)



(510) (3) kosmetické přípravky, mýdla, gely, pěny a soli do koupele, šampóny a jiné přípravky pro ošetřování vlasů, extrakty včetně bylinných extraktů, etherické oleje, silice, roztoky k výplachům a masážím dásní nikoliv pro lékařské účely, ústní vody, zubní pasty, zubní gely, léčebná mýdla, vše v rámci této třídy; (5) farmaceutické a léčivé přípravky, zdravotnické výrobky, dietetické přípravky a potraviny pro děti a nemocné, dezinfekční prostředky, léčebná kosmetika, gely, pěny a soli do koupele, bylinné extrakty, bylinné přípravky pro léčebné účely, medicínální čaje, medicínální vína, vitamínové přípravky, náplasti a obvazový materiál, roztoky k výplachům a masážím dásní, ústní vody, zubní gely, vše pro lékařské účely; (33) alkoholické nápoje všeho druhu, bylinná vína a likéry, aperitivy, žaludeční vína a likéry, vše výše uvedené ne pro lékařské účely.

(590) Barevná

(730) **Herbadent s.r.o.**, K Verneráku 1193/4, Praha 4 - Kunratice, 14800, CZ

(740) ČERVENKA, KLEINTOVÁ, TURKOVÁ Patentová, známková a advokátní kancelář, Ing. Eva Kleintová, Budečská 6/974, Praha 2, 12000

(210) **O-508133**

(220) 08.10.2013

(320) 08.10.2013

(511) 2

(540)

Fasadecorr

(510) (2) laky, lepidla pro barvy, nátěry (barvy), nátěry na střešní krytiny, ředidla pro barvy, ředidla pro laky, základní nátěrové barvy.

(730) **ROMIX s.r.o.**, Okružní 688, Uherské Hradiště - Mařatice, 68605, CZ

(740) Mgr. Petr Polanský, Komenského 333, Nivnice, 68751

(210) **O-508136**

(220) 08.10.2013

(320) 08.10.2013

(511) 39

(540)



(510) (39) silniční nákladní doprava.

(730) **Trans Team s.r.o.**, Proutěná 402/5, Praha 4 - Újezd, 14900, CZ

(210) **O-508141**

(220) 08.10.2013

(320) 08.10.2013

(511) 11, 20, 21, 37

(540)

MARBELIT

(510) (11) sanitární technika a zařízení, koupací vany, hydromasážní vany, sprchové vany a vaničky, sprchové kouty a boxy, hydromasážní systémy, umyvadla, záchodové mísy, bidety, pisoáry, výlevky, dřezy, kuchyňské

dřezy, sanitární keramika, koupelnové obklady; (20) kovový nábytek, nábytek a jeho části z plastických hmot, ze dřeva nebo skla pro vybavení kuchyní, koupelen a mycích prostor, sektorový nábytek, lékárníčky a sanitární skříňky, toaletní stolky, police, poličky, regály, zrcadla a zrcadlové skříně pro koupelny a umývárny, nekovové věšáky do koupelen, jednotlivé díly a náhradní díly pro všechno výše uvedené zboží, zařazené do třídy 20; (21) držáky na ručníky, dávkovače mýdla, misky na mýdlo, držáky na mýdlo, pohárky na čištění zubů, držáky pro pohárky na čištění zubů, držáky na toaletní papír, odkládací přihrádky na toaletní potřeby, štetky na čištění záchodů, zásobníky papírových ručníků, dávkovače papírových ručníků, dávkovače toaletního papíru, koše na odpadky; (37) stavebnictví, poradenství v oblasti stavebnictví, zprostředkování v oblasti stavebnictví, zprostředkování oprav a přestaveb nemovitostí, realizace stavebních zakázek, stavební rekonstrukce, provádění staveb včetně jejich změn, udržovacích prací na nich a jejich odstraňování, zednictví, obkladačství, podlahářství, izolatérství.

(730) **LITEN s.r.o.**, Rosická 358, Tetčice, 66417, CZ
(740) Ing. Petr Soukup, Vídeňská 8, Olomouc, 77200

(210) **O-508180**

(220) 09.10.2013

(320) 09.10.2013

(511) 16, 25, 30

(540)

COFLER

(510) (16) papír a výrobky z papíru, lepenka a kartonážní výrobky, tiskoviny, časopisy, periodika, knihy, výrobky knihařské, kalendáře, pohlednice, fotografie, psací potřeby, lepidla kancelářská a pro domácnost, tuhy, tužky, pastelky, uhly, štetce, psací stroje, kancelářské potřeby kromě nábytku, školní sešity, skicáky, pastelky, tuhy, guma na mazání, ořezávátka, ořezávátka-strojky, penály, školní aktovky, karty, papírové ubrousky, kapesníky a pleny, pytle a sáčky z plastických hmot pro obalovou techniku, obrazy, omalovánky, obtisky, razítka a razidla, písmena pro tiskárny, tiskařské štočky, kopírovací zařízení (cyklostyly); (25) oděvy, prádlo, saka, kalhoty, svetry, košile, obleky, sukně, pláště, kostýmy, blůzy, cvičební úbory, spodní prádlo, oděvní doplňky, kravaty, motýlky, šály, rukavice, klobouky, čepice, ponožky, podkolenky, šle, barety, šátky, turistické oděvy, pracovní oděvy, oděvy pro volný čas, zejména pro sport, obuv, sřevíce, trepky, kloboučnické zboží; (30) káva, čaj, kakao, rýže, tapioka, ságo, kávové náhražky, mouka a obilné výrobky určené k lidské výživě, nápoje z kávy, kakaa, čokolády, chléb, suchary, sušenky, jemné pečivo, cukrovinky, bonbóny, dražé, zmrzlina, med, sirup z melasy, kvasnice, prášky do pečiva, sůl, pepř, ocet, chuťové omáčky, koření, led na chlazení, rýže, žvýkačky, směsi pro účely pekárenské.

(730) **Arcor S.A.I.C.**, Av. Fulvio Pagani 487 (2434), Arroyito, Cordoba, AR
(740) PATENTSERVIS Praha a.s., Na Podkovce 281/10, Praha 4, 14700

(210) **O-508187**

(220) 09.10.2013

(320) 09.10.2013

(511) 30

(540)



(510) (30) káva, čaj, výrobky z kávy a čaje.

(730) **Gastro Kafe CB s.r.o.**, Litvínovice 26, České Budějovice, 37001, CZ
(740) PatentCentrum Sedláč & Partners s.r.o., Husova 5, České Budějovice, 37001

(210) **O-508202**

(220) 10.10.2013

(320) 10.10.2013

(511) 9, 16, 28, 35, 38

(540)



(510) (9) telefony, telefonní přístroje, záznamníky, hlasové schránky, mobilní telefony, komunikační výrobky, technika a zařízení, komunikátory, faxy, modemy, operátory, elektrické, elektronické, fotografické a filmové aparáty pro záznam, převod, reprodukci zvuku nebo obrazu, zapisovací pokladny, přístroje pro zpracování informací a počítače včetně jejich jednotlivých součástí náhradních dílů ze třídy 9, audiovizuální programy, audioprogramy, videokazety nahrané i nenahrané, audiokazety nahrané i nenahrané, databáze, databázové produkty, informace a záznamy i v elektronické podobě s výjimkou počítačových programů, data, databáze a jiné informační produkty v elektronických, datových, informačních a telekomunikačních sítích, elektronické sítě, multimediální aplikace, multimediální informační katalogy, elektronické časopisy, elektronická periodika a knihy v elektronické podobě, pohledy ilustrované se zvukovou nahrávkou, hrací skříně uváděné v činnost vhozením mince, reklamní přístroje na střídavé obrazy, reklama světelná, reklamní světelné přístroje; (16) papír, lepenka a výrobky z těchto materiálů zařazené ve třídě 16 s výjimkou toaletního papíru, výrobky z papíru s výjimkou toaletního papíru, plakáty, fotografie, pohlednice, gratulace, dopisní papíry, obálky, kalendáře zejména nástěnné a stolní, samolepky, obtisky, poznámkové bloky, desky na spisy, pořadače, omalovánky, activity books, balicí papír, skicáky, tužky, pastelky, tuhy, gummy, ořezávátka, penály, papírové tašky, umělohmotné tašky, papírové kapesníky, hlavolamy, obaly papírové, těžítka, tiskoviny, časopisy, periodika, knihy, databázové produkty v papírové formě, databáze v papírové formě, informační produkty v papírové formě, tiskárenské výrobky, písmena pro tiskárny, losy, štočky, potřeby pro knižní vazby, lepidla kancelářská a pro domácnost, materiál pro umělce, štetce, psací stroje a kancelářské potřeby, učební pomůcky, papírové obaly obecně, pytlíky a sáčky pro obalovou techniku, umělecké nebo ozdobné předměty z papíru, obalové materiály z plastických hmot, reklamní materiály z papíru, lepenky nebo z plastických hmot, pohledy ilustrované se zvukovou nahrávkou; (28) pexesa, hrací karty, puzzle, hlavolamy v rámci této třídy, hračky vyrobené z papíru v rámci této třídy; (35) reklamní, inzertní a propagační činnost, reklamní, inzertní a propagační činnost prostřednictvím jakéhokoliv média, prostřednictvím telefonní sítě nebo datové sítě nebo informační sítě, poskytování obchodních a podnikatelských informací a informačních produktů reklamního charakteru, multimediálních informací a vyhledávacích služeb s využitím Internetu, inzerce a marketing, on-line inzerce, marketing, činnost reklamní agentury, zprostředkování v obchodních vztazích, zprostředkovatelská činnost v oblasti obchodu s výrobky ve třídách 9, 16 a 28, obchodní zprostředkovatelská činnost v oblasti průmyslu; (38) telefonní komunikace.

(590) Barevná

(730) **Svaz českých a moravských spotřebních družstev**, U Rajske zahrady 3/1912, Praha 3, 13000, CZ

(210) **O-508295**

(220) 15.10.2013

(320) 15.10.2013

(511) 35, 36, 38

(540)

SAS Capital

(510) (35) administrativní zpracování nákupních objednávek, analýzy nákladů, příprava a vyhotovení daňových přiznání, vyhledávání dat v počítačových souborech, dodavatelské služby pro třetí osoby, hospodářské prognózy, komerční informační kanceláře, kopírování dokumentů, komerční správa licencí na výrobky a služby pro třetí osoby, marketing, marketingové studie, pomoc při řízení obchodních a průmyslových podniků, oceňování obchodních podniků, personální poradenství, sbírání informací do počítačové databáze, pomoc při řízení obchodní činnosti, poradenství

obchodní odborné, poradenství při vedení podniku, poradenství v oblasti obchodního managementu, ekonomické prognózy, provozní audit, obchodní průzkum, průzkum trhu, překlad informací do počítačových databází, rady pro spotřebitele (spotřebitelská poradna), řízení průmyslových nebo obchodních podniků, sestavování statistik, systematizace informací do počítačových databází, vedení podniku; (36) služby finanční, služby peněžní, kolektivní investování, činnost trustů, fondů a podobných finančních subjektů, finanční analýzy, bankovníctví, bankovní finanční operace, bankovníctví - měnové služby, služby úvěrových bank, burzovní makléřství, vydávání cestovních šeků, domácí bankovní služby (home-banking), důchodové fondy, elektronický převod kapitálu, poskytování finančních informací, finanční odhady a oceňování, finanční řízení, garance, záruky, kauce, poskytování informací o pojištění, investice, investování kapitálu, kanceláře pro inkasování pohledávek, konzultační služby finanční, koupě na splátky, kurzovní záznamy na burze, služby v oblasti makléřství, nákup na splátky, odhady daňové, ověřování šeků, penzijní fondy, platby na splátky, uzavírání pojistek, směnárenské služby, správa majetku, zprostředkování finančních produktů a služeb po telefonu; (38) bezdrátové vysílání, elektronická pošta, služby dálkových konferencí, počítačová komunikace, komunikace pomocí počítačových terminálů, posílání zpráv, poskytování internetových diskusních fór, poskytování přístupu k databázím, poskytování telekomunikačních připojení ke globální počítačové síti, přenos digitálních souborů, přenos zpráv a obrázků pomocí počítačů, přenos zpráv faxy, směrovací a spojovací služby pro telekomunikace, spojení pomocí sítí optických vláken, telefonické služby, telekomunikace, tiskové kanceláře, zasílání zpráv.

(730) **SAS Capital Hedge Derivative, uzavřený investiční fond a.s.**, Türkova 2319/5b, Praha 4 - Chodov, 14900, CZ

(740) PELIKÁN KROFTA KOHOUTEK advokátní kancelář s.r.o., Mgr. Matěj Vácha, Tyršův dům, Újezd 450/40, Praha 1 - Malá Strana, 11801

(210) **O-508296**

(220) 15.10.2013

(320) 15.10.2013

(511) 35, 36, 38

(540)

SAS CAPITAL
hedge derivative fund

(510) (35) administrativní zpracování nákupních objednávek, analýzy nákladů, příprava a vyhotovení daňových přiznání, vyhledávání dat v počítačových souborech, dodavatelské služby pro třetí osoby, hospodářské prognózy, komerční informační kanceláře, kopírování dokumentů, komerční správa licencí na výrobky a služby pro třetí osoby, marketing, marketingové studie, pomoc při řízení obchodních a průmyslových podniků, oceňování obchodních podniků, personální poradenství, sbírání informací do počítačové databáze, pomoc při řízení obchodní činnosti, poradenství obchodní odborné, poradenství při vedení podniku, poradenství v oblasti obchodního managementu, ekonomické prognózy, provozní audit, obchodní průzkum, průzkum trhu, překlad informací do počítačových databází, rady pro spotřebitele (spotřebitelská poradna), řízení průmyslových nebo obchodních podniků, sestavování statistik, systematizace informací do počítačových databází, vedení podniku; (36) služby finanční, služby peněžní, kolektivní investování, činnost trustů, fondů a podobných finančních subjektů, finanční analýzy, bankovníctví, bankovní finanční operace, bankovníctví - měnové služby, služby úvěrových bank, burzovní makléřství, vydávání cestovních šeků, domácí bankovní služby (home-banking), důchodové fondy, elektronický převod kapitálu, poskytování finančních informací, finanční odhady a oceňování, finanční řízení, garance, záruky, kauce, poskytování informací o pojištění, investice, investování kapitálu, kanceláře pro inkasování pohledávek, konzultační služby finanční, koupě na splátky, kurzovní záznamy na burze, služby v oblasti makléřství, nákup na splátky, odhady daňové, ověřování šeků, penzijní fondy, platby na splátky, uzavírání pojistek,

směnárenské služby, správa majetku, zprostředkování finančních produktů a služeb a zprostředkování finančních produktů a služeb po telefonu; (38) bezdrátové vysílání, elektronická pošta, služby dálkových konferencí, počítačová komunikace, komunikace pomocí počítačových terminálů, posílání zpráv, poskytování internetových diskusních fór, poskytování přístupu k databázím, poskytování telekomunikačních připojení ke globální počítačové síti, přenos digitálních souborů, přenos zpráv a obrázků pomocí počítačů, přenos zpráv faxy, směrovací a spojovací služby pro telekomunikace, spojení pomocí sítí optických vláken, telefonické služby, telekomunikace, tiskové kanceláře, zasílání zpráv.

(730) **SAS Capital Hedge Derivative, uzavřený investiční fond a.s.**, Türkova 2319/5b, Praha 4 - Chodov, 14900, CZ

(740) PELIKÁN KROFTA KOHOUTEK advokátní kancelář s.r.o., Mgr. Matěj Vácha, Tyršův dům, Újezd 450/40, Praha 1 - Malá Strana, 11801

(210) **O-508320**

(220) 16.10.2013

(320) 16.10.2013

(511) 6, 19, 40

(540)

moravka

(510) (6) kovové stavební materiály; (19) nekovové kanalizační materiály; (40) zpracování a úprava kovových a nekovových materiálů.

(730) **VLČEK SOLUTION s.r.o.**, Emilova 1228/9, Plzeň, 30100, CZ

(740) Langrova, s.r.o., Skrétova 48, Plzeň, 30100

(210) **O-508339**

(220) 16.10.2013

(320) 16.10.2013

(511) 35, 41

(540)

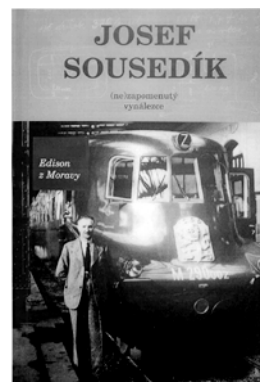

(510) (35) záznam, přepis, vypracování, shromažďování dokumentů, distribuce reklamních materiálů a vzorků přímo nebo poštou; (41) vydávání tištěných i elektronických časopisů, vydávání literatury pro vzdělávací účely.

(730) **Kohoutka Jiří Ing.**, Sokolská 27/464, Praha 2, 12000, CZ

(210) **O-508531**

(220) 22.10.2013

(320) 22.10.2013

(511) 9, 35, 42

(540)



(510) (9) programové vybavení počítačů, technické prostředky výpočetní techniky, jako počítače, jejich části a příslušenství, zdroje pro počítače, počítačový hardware, velkokapacitní počítače, centrální počítače, servery, periferní zařízení počítačů a velkokapacitní počítače, náhradní díly pro počítače a velkokapacitní počítače, počítačový software, programy nahrané na nosičích dat pro zpracování zakódovaných dat na počítačích, software pro počítačové sítě, náhradní díly pro počítačový hardware; (35) prodej hardware a software; (42) návrhy a vývoj počítačového hardwaru a softwaru, služby počítačového střediska, zejména zpracování a vyhodnocení dat, provozování výpočetního střediska, outsourcing, jmenovitě provozování výpočetních středisek pro třetí strany, zejména vyhrazení a poskytování výpočetních kapacit na objednávku třetích stran, návrh a vývoj počítačového hardwaru a softwaru pro výpočetní střediska, návrhy, instalační služby, aktualizace a údržba počítačového softwaru, zejména návrhy počítačového střediska, migrace v oboru výpočetních středisek, zejména konvertování počítačových programů a dat, technické poradenské a podpůrné služby, zejména v oboru hardwaru (softwaru) a výpočetních středisek, poradenství v oboru počítačového hardwaru a softwaru, návrhy počítačového softwaru, (HW-SW) implementace, koncepce IT infrastruktur (HW-SW), instalace a údržba IT infrastruktur (HW-SW) a poradenství k nim, instalace a údržba počítačových sítí (software), integrování (seskupování různých komponent) hardwaru a softwaru různých výrobců, instalace klientských serverů a velkokapacitních počítačů pro třetí strany, počítačové programování, projektování počítačových sítí, návrhy, instalační služby, aktualizace a údržba počítačového softwaru, migrace, zejména konvertování počítačových programů a dat, provoz a údržba databázového systému, služby v oboru informačních a komunikačních technologií, zejména analýzy počítačového systému a analýzy technických dat, provoz počítačových infrastruktur z oboru informačních a komunikačních technologií, konzultační služby v oblasti informačních technologií (IT).

(590) Barevná

(730) **M-COM LAN solution, spol. s r.o.**, Pod Viaduktem 51/647, Praha 5, 15500, CZ

(210) **O-508603**

(220) 24.10.2013

(320) 24.10.2013

(511) 31

(540)

TOPSTEIN

(510) (31) krmiva a potrava pro zvířata, zejména krmiva pro psy a kočky.

(730) **STAZ s.r.o.**, Mlýnská 21, Opava, 74601, CZ

(740) PatentCentrum Sedlák & Partners s.r.o., Husova 5, České Budějovice, 37001

(210) **O-508604**

(220) 24.10.2013

(320) 24.10.2013

(511) 31

(540)

TOPSTEIN
★★★★★

(510) (31) krmiva a potrava pro zvířata, zejména krmiva pro psy a kočky.

(730) **STAZ s.r.o.**, Mlýnská 21, Opava, 74601, CZ

(740) PatentCentrum Sedlák & Partners s.r.o., Husova 5, České Budějovice, 37001

(210) **O-508695**

(220) 30.10.2013

(320) 30.10.2013

(511) 35, 36, 37, 39, 41, 42, 43

(540)

DYNAMICA

(510) (35) administrativní provozování obchodního, nákupního a kancelářského centra, pronájem reklamních a informačních ploch, pomoc při řízení obchodní činnosti, obchodní administrativa, kancelářské práce, tvorba reklamy, poskytování propagačních informací, reklamní, inzertní a propagační činnost prostřednictvím jakéhokoliv média, rozšiřování a poskytování reklamních a inzertních materiálů, periodických a neperiodických tiskovin, novin a časopisů určených pro reklamu a propagaci, prospektů, letáků, katalogů, reklamní literatury a jiných nosných médií i prostřednictvím sítě Internet, reklama on-line v počítačové síti, průzkumy trhu, inzerce, marketing, obchodní řešerše, příprava a vkládání informací o realitních nabídkách a poptávkách do počítačových databází, systemizace informací do počítačové databáze, vytváření, zpracovávání a třídění dat v rámci databází; (36) činnost realitní kanceláře, zahrnující správu a obhospodařování nemovitostí, zprostředkování správy a obhospodařování nemovitostí, nájem, pronájem a zprostředkování nájmu a pronájmu nemovitostí, obchodů, kanceláří, bytů a rodinných domků, nákup, prodej a výměna nemovitostí, zprostředkování nákupu, prodeje a výměny nemovitostí, odhady a oceňování nemovitostí, úvěrové a hypoteční konzultace, poskytování a zprostředkování úvěrů a hypotečních výpůjček, konzultační a poradenská činnost spojená s kompletní činností realitní kanceláře, finanční služby v oblasti obchodu s realitami, konzultační a poradenská činnost v oblasti obchodu s realitami, poskytování informací o nemovitostech prostřednictvím sítě Internet (pomocí fotografií, videí a filmů umístěných na Internetu), developerské služby v oblasti nemovitostí, informační činnost v oblasti realit, poskytování základních služeb spojených s pronájmem nemovitostí spadajících do této třídy; (37) výstavba a přestavba budov v občanské a investiční výstavbě včetně rodinných domů dřevěných i zděných, činžovních domů, kladení podlah, montáž, inspekce, servis, údržba a opravy staveb a zařízení ve shora uvedených oborech, stavební úpravy v rámci dokončování staveb, výstavba hřišť, zejména dětských hřišť, instalace objektů zahradní architektury, údržba objektů zahradní architektury, montování objektů zahradní architektury, výstavba parků (stavební služby), developerská činnost ve stavebnictví; (39) pronájem garážových, parkovacích a skladovacích prostor, včetně poskytování základních služeb s tím souvisejících spadajících do této třídy; (41) pořádání a provozování společenských, kulturních, zábavních i sportovních akcí; (42) sdílení (poskytování přístupového času prostřednictvím sítě Internet) fotografií, videí, filmů; (43) hotelové služby, ubytovací služby, hostinská a restaurační činnost, provozování restaurací a kaváren.

(730) **Dynamica Development s.r.o.**, Na příkopě 848/6, Praha 1 - Nové město, 11000, CZ

(740) Jiří Effmert, Družstevní 1424/12 C, Říčany, 25101

(210) **O-508699**

(220) 30.10.2013

(320) 30.10.2013

(511) 35, 36, 37, 39, 41, 42, 43

(540) **MECHANICA**

(510) (35) administrativní provozování obchodního, nákupního a kancelářského centra, pronájem reklamních a informačních ploch, pomoc při řízení obchodní činnosti, obchodní administrativa, kancelářské práce, tvorba reklamy, poskytování propagačních informací, reklamní, inzertní a propagační činnost prostřednictvím jakéhokoliv média, rozšiřování a poskytování reklamních a inzertních materiálů, periodických a neperiodických tiskovin, novin a časopisů určených pro reklamu a propagaci, prospektů, letáků, katalogů, reklamní literatury a jiných nosných médií i prostřednictvím sítě Internet, reklama on-line v počítačové síti, průzkumy trhu, inzerce, marketing, obchodní rešerše, příprava a vkládání informací o realitních nabídkách a poptávkách do počítačových databází, systemizace informací do počítačové databáze, vytváření, zpracovávání a třídění dat v rámci databází; (36) činnost realitní kanceláře, zahrnující správu a obhospodařování nemovitostí, zprostředkování správy a obhospodařování nemovitostí, nájem, pronájem a zprostředkování nájmu a pronájmu nemovitostí, obchodů, kanceláří, bytů a rodinných domků, nákup, prodej a výměna nemovitostí, zprostředkování nákupu, prodeje a výměny nemovitostí, odhady a oceňování nemovitostí, úvěrové a hypoteční konzultace, poskytování a zprostředkování úvěrů a hypotečních výpůjček, konzultační a poradenská činnost spojená s kompletní činností realitní kanceláře, finanční služby v oblasti obchodu s realitami, konzultační a poradenská činnost v oblasti obchodu s realitami, poskytování informací o nemovitostech prostřednictvím sítě Internet (pomocí fotografií, videí a filmů umístěných na Internetu), developerské služby v oblasti nemovitostí, informační činnost v oblasti realit, poskytování základních služeb spojených s pronájmem nemovitostí spadajících do této třídy; (37) výstavba a přestavba budov v občanské a investiční výstavbě včetně rodinných domů dřevěných i zděných, činžovních domů, kladení podlah, montáž, inspekce, servis, údržba a opravy staveb a zařízení ve shora uvedených oborech, stavební úpravy v rámci dokončování staveb, výstavba hřišť, zejména dětských hřišť, instalace objektů zahradní architektury, údržba objektů zahradní architektury, montování objektů zahradní architektury, výstavba parků (stavební služby), developerská činnost ve stavebnictví; (39) pronájem garážových, parkovacích a skladovacích prostor, včetně poskytování základních služeb s tím souvisejících spadajících do této třídy; (41) pořádání a provozování společenských, kulturních, zábavních i sportovních akcí; (42) sdílení (poskytování přístupového času prostřednictvím sítě Internet) fotografií, videí, filmů; (43) hotelové služby, ubytovací služby, hostinská a restaurační činnost, provozování restaurací a kaváren.

(730) **Mechanica s.r.o.**, Na příkopě 848/6, Praha 1 - Nové město, 11000, CZ

(740) Jiří Effmert, Družstevní 1424/12 C, Říčany, 25101

(210) **O-508740**

(220) 31.10.2013

(320) 31.10.2013

(511) 3, 5, 9, 10, 14, 16, 25, 28, 32, 33, 35, 40, 42, 44

(540)

TLQ

(510) (3) parfumerie, kosmetika, mýdla, zubní pasty, šampóny, vlasové vody, čisticí mléka a oleje pro toaletní účely, vonné oleje, depilační přípravky, deodoranty pro osobní potřebu, kosmetické přípravky do koupele, koupelové soli, kosmetické krémy a masti, leštidla a krémy na obuv, přípravky proti pocení spadající do této třídy, kosmetické pudry, prací prostředky; (5) farmaceutické a veterinární přípravky a látky, hygienické výrobky pro léčebné účely, dezinfekční prostředky pro hygienické účely, obvazové materiály a obinadla, náplasti, léčivé přípravky do koupele, balzámy a masti pro farmaceutické a lékařské účely, farmaceutické přípravky pro péči o pokožku, přípravky proti pocení nohou, léčivé zásypy, léčivé koupelové soli, diabetické přípravky pro léčebné účely,

bylinné a léčivé čaje a nápoje, minerální vody a tinktury pro lékařské účely, povzbuzující, vitalizační, utišující a stimulační přípravky pro léčebné účely; (9) přístroje a nástroje vědecké, fotografické, filmové optické, přístroje pro vážení, měření, signalizaci, přístroje pro záznam, převod, reprodukci zvuku nebo obrazu, informační nosiče dat magnetické, optické a zvukové, telefonní přístroje, faxy, vyslače a přijímače pro přenos energií, ochranné prostředky a pomůcky proti působení elektromagnetických, elektrostatických a jiných silových polí, bioenergetické rezonátory; (10) přístroje, nástroje a pomůcky pro lékařské a veterinární účely, stimulatory, bandáže, ortopedické potřeby, ortopedické vložky do obuvi, zdravotní punčochy; (14) bižuterie a šperky, přívěsky, medailony, náramky; (16) informační tiskoviny, knižní publikace, časopisy a letáky, tištěné nálepky a známky; (25) oděvy a oděvní součásti, sportovní oděvy, košile, kravaty, čelenky, čepice, spodní prádlo, pyžama, župany, punčocháče, punčochy, ponožky, návleky, nánožníky (ne elektricky vyhřívané), rukavice, svetry, šály, nátepníky, štulpny, obuv vč. sportovní, vložky do bot; (28) sportovní potřeby a náčiní, hračky; (32) nealkoholické nápoje, minerální vody, sodovky a stolní vody, iontové nápoje, ovocné šťávy, mošty; (33) alkoholické nápoje kromě piva, likéry, aperitivy; (35) služby v oblasti provozu a řízení podniku, pomoc při řízení obchodní činnosti, reklamní činnost a podpora podnikání; (40) zpracování materiálů, služby vztahující se na transformaci objektu nebo látky nebo na zpracování vyžadující modifikace jejich vlastností; (42) vědecké a technologické služby a výzkum, vývoj nových technologií zejména v oblasti ekologie, energoinformační technologie, vědecko-technické analýzy, testování a měření v rámci této třídy, vědecký výzkum pro lékařské účely; (44) lékařské, veterinární a hygienické služby, poskytování péče o hygienu a krásu osob a zvířat, zemědělské, lesnické a zahradnické služby.

(730) **Lang Jiří**, Puchmajerova 1002, Beroun, 26601, CZ

(740) Ing. Vladimír Belfin, patentový zástupce, P.O.BOX 117, Kladno, 27280

(210) **O-508826**

(220) 04.11.2013

(320) 04.11.2013

(511) 14, 16, 21, 35, 40

(540)



(510) (14) skleněná bižuterie, skleněné korále a skleněná bižuterie, voskované korále a voskovaná bižuterie, broušené korále a perle, broušená bižuterie, ohňovky, ohňovky barevné, neonové perle a korále, volné perle a korále, ozdobné jehlice, ozdoby (šperky), řetízkové (šperky), kameny pro bižuterii a šperky, šperkařské a bižuterní polotovary, bižuterní ozdoby, bižuterní a ozdobnické předměty v rámci této třídy, módní bižuterie, kamenové dekory, sklo bižuterní k napodobování drahých kamenů (štras); (16) výrobky ze skla, lepenky, kartónu a celulózy, zejména obaly, katalogy, kalendáře, tiskoviny, noviny, periodické a neperiodické publikace, tištěné propagační materiály, fotografie, prospekty; (21) surové sklo, opracované sklo, křišťálové sklo, výrobky z křišťálového skla, opálové sklo, sklo malované, sklo smaltované, sklo práškové na dekoraci, dekorativní a obalové sklo, výrobky ze skla obsažené v této třídě, nikoliv pro stavebnictví, lustrové ověsy z křišťálového nebo barevného skla, skleněné polotovary z křišťálového a barevného skla, skleněné výrobky a sošky, flakony ze skla zdobené; (35) marketing, reklama a propagace, zprostředkování prodeje výrobků ve třídách 14, 16 a 21, organizování komerčních výstav, trhů a přehlídek zboží, průzkum trhu, pronájem reklamních ploch a míst, včetně reklamních ploch na Internetu a na sociálních sítích; (40) zpracování skla a bižuterie, zušlechťování a úprava skla, foukání skla, tepelné zpracování skla, leštění skla, rytí a broušení skla, pískování skla, barvení skla a bižuterie, malování skla, leptání skla a bižuterie, matování skla-bižuterie, ledování skla, pozlacování a stříbření skla a bižuterie, dekorativní úprava skla a bižuterie, úprava skla sítotiskem, broušení a úprava skleněných polotovarů, zejména bižuterních

a lustrových dílů a ověšů, voskování a broušení perli, zprostředkování služeb uvedených ve třídě 40. (540)

(590) Barevná

(730) **ESTRELLA ES - PRESS, spol. s r.o.**, Nitranská 415/1, Liberec, 46001, CZ

(740) Ing. Marie Smrčková, patentový zástupce, Velflíkova 10, Praha 6, 16000

(210) **O-508876**

(220) 05.11.2013

(320) 05.11.2013

(511) 6, 20, 39

(540)

s-k!t

(510) (6) kovové kontejnery a boxy (obaly) obsahující materiály pro přežití v extrémních podmínkách či kritických situacích; (20) nekovové (plastové nebo dřevěné) kontejnery a boxy (obaly) obsahující materiály pro přežití v extrémních podmínkách či kritických situacích; (39) pronájem, skladování, balení a doručování výrobků uvedených ve tř. 6 a 20.

(730) **SURVIVAL Company s.r.o.**, Voroněžská 172/24, Praha 10, 101 00, CZ

(740) Ing. Petr Soukup, Videňská 8, Olomouc, 77200

(210) **O-508957**

(220) 07.11.2013

(320) 07.11.2013

(511) 35, 42, 43, 44

(540)

cleverMat

(510) (35) dodavatelské služby pro třetí osoby (nákup výrobků a služeb pro jiné podniky), efektivnost provozu a racionalizace práce (posuzování -), marketing, obchodní činnost (pomoc při řízení -), překlad informací do počítačových databází, reklama on-line v počítačové síti, subdodavatelské služby (obchodní pomoc), systemizace informací do počítačových databází; (42) hosting webových stránek, pronájem počítačového software, pronájem webových serverů, software jako služba (SaaS), tvorba a správa webových stránek (pro třetí osoby), vyhledávače (poskytování) pro Internet; (43) rezervace hotelů, rezervace penzionů; (44) fyzioterapie, kadeřnické salóny, kliniky nebo sanatoria (soukromé), lázeňské služby, lékařské služby, manikúra, masáže, nemocnice (služby -), salóny krásy, stomatologie, telemedicinské služby, veterinární pomoc, zdravotní péče, zdravotnická střediska.

(730) **Clevermat Solution s.r.o.**, 8. listopadu 449/38, Praha 6 - Břevnov, 16900, CZ

(210) **O-509015**

(220) 08.11.2013

(320) 08.11.2013

(511) 14, 16, 18, 25, 28, 32, 35, 41

RUNNING MALL

(510) (14) časoměry (nástroje na měření času), hodinky, hodiny náramkové, chronometry (stopky), klíčenky (bižuterie), medaile, mince, odznaky z drahých kovů; (16) archy papíru, balící papír, blahopřání, bloky (papírnické výrobky), brožury, časopisy (periodika), desky (papírnické výrobky), dopisní papír, etikety kromě textilních, formuláře, fotografie (tištěné), kalendáře, karty, knihy, kornouty (papírové), mapy, noviny, obálky (papírnické výrobky), obaly (papírnické výrobky), obaly bublinové (z umělých hmot), obaly na lahve (lepenkové nebo papírové), obrazy, obtisky, papírenské výrobky, pera (kancelářské potřeby), podložky pod pívni sklenice, pohlednice, poutače z papíru nebo lepenky, prospekty, publikace, pytlíky jako obaly (z papíru nebo umělých hmot), samolepky (papírnické výrobky), razítka, vlajky (papírové); (18) batohy, deštníky, diplomaty, chlebníky, kufry cestovní, mošny, navštívenky (pouzdra na), peněženky, slunečníky, sportovní tašky; (25) boty šněrovací, bundy sportovní, bundy sportovní s kapucí (s kožešinou nebo plyšovou vložkou), čapky (přiléhavé), čelenky, čepice, čepice se štítkem, kalhoty, konfekce, kravaty, kšiltý (čepice s), kšiltý (sluneční), legíny, oblečení, obuv, obuv sportovní, oděvy, oděvy nepromokavé, oděvy tělocvičné, opasky na peníze, pláštěnky, ponožky, potítka, šátky, šály, šněrovací boty, uniformy, trička; (28) balónky na hraní, hračky, startovací bloky (pro sporty); (32) citronády, minerální vody (nápoje), minerální vody (přípravky na výrobu), mošty, nápoje (nealkoholické), nápoje (přípravky na výrobu), nápoje iontové, nealkoholické nápoje, ovocné šťávy, pivo, prášky na výrobu šumivých nápojů, příchutě na výrobu nápojů, přípravky na výrobu sodovky, soda, stolové vody, šťávy (ovocné), šťávy zeleninové (nápoje), šumivá voda, tablety na přípravu šumivých nápojů, vody (nápoje); (35) marketingové studie, obchodní nebo podnikatelské poradenství, obchodní reklama pro třetí osoby, organizování výstav (komerčních nebo reklamních), poradenství (odborné obchodní), poradenství v obchodní činnosti, pořádání veletrhů pro obchodní a reklamní účely, prezentace výrobků v komunikačních médiích pro účely maloobchodu, pronájem reklamních materiálů, pronájem reklamních ploch, předvádění zboží, psaní reklamních textů, reklama, reklama (propagace), reklama on-line v počítačové síti, rozhlasová reklama, rozšiřování reklamních materiálů zákazníkům, služby v oblasti grafické úpravy pro reklamní účely, styky s veřejností, televizní reklama, vydávání reklamních nebo náborových, propagačních a inzertních textů, vyhledávání sponzorů; (41) informace o možnostech rekreace, informace o možnostech rozptýlení, informace o možnostech zábavy, informace o výchově a vzdělávání, kluby zdraví (služby), kolokvium (organizování a vedení), konference (organizování a vedení), měření času při sportovních disciplínách, organizace a pořádání koncertů, organizace kulturních nebo vzdělávacích výstav, organizace představení (manažerské služby), plánování a organizace večírků, provozování sportovních zařízení, půjčování sportovního nářadí s výjimkou dopravních prostředků, semináře (organizace a vedení), soutěže (organizování sportovních), tělesná výchova.

(590) Barevná

(730) **Prague International Marathon, spol. s r.o.**, Františka Křížka 461/11, Praha 7 - Holešovice, 17000, CZ

(740) Mgr. Jana Fráňová, Jakubská 14, Praha 1, 11000

(210) **O-509109**

(220) 12.11.2013

(320) 12.11.2013

(511) 6, 20, 21, 22, 28

(540)



(510) (6) držadla (kovová), háčky (železářské zboží), háčky na věšení šatů (kovové), háčky pro věšáky (kovové), kuličky (drobné železářské zboží), objímky (kovové), plechovky, pokladničky (kovové) (na mince), objímky, prstence (kovové), schránky (kovové); (20) boudy pro domácí zvířata, dekorační předměty (přenosné), háčky na oděvy (nekovové), kuličky (nekovové), lavičky (nábytek), nábytek, police, police na knihy, postele, skříně, skříňky, skříňky na hračky, skříňky na šperky, stoličky, stoly pracovní, stolky toaletní, stoly, tabule s háčky na zavěšení klíčů, věšáky (háčky na -) (nekovové), věšáky na kabáty (nábytek), židle, háčky z nekovových materiálů; (21) krabice na jídlo, přesnídávku, krabičky na čaj, prádelní kuličky, pokladničky (kasičky), nekovové, tácy (podnosy), nočníky; (22) pásky, s výjimkou kovových na uzavírání, provazy, lana, struny, šňůry, řemeny nekovové na manipulaci s nákladem, řemeny závěsné, s výjimkou kovových, na manipulaci s nákladem; (28) domečky pro panenky, hračky, hry, maňásci (prstová loutka), míčky na hraní, pokojíčky pro panenky, postýlky pro panenky, puzzles, společenské hry, hry (zařízení pro -).

(730) **Iřtoková Jitka Ing.**, Tyršova 510/9, Liberec V., 46005, CZ

(210) **O-509112**

(220) 12.11.2013

(320) 12.11.2013

(511) 45

(540)



cabinetbernadet
advokátní kancelář

(510) (45) autorská práva (správa -), duševní vlastnictví (licence -), duševní vlastnictví - (konzultační služby v oblasti -), licence k duševním právům, mimosoudní řešení sporů, ochrana duševního vlastnictví, poradenství v oblasti duševního vlastnictví, právnícké (komerční služby), registrace názvů domén (právní služby), správa autorských práv, zprostředkovatelství (mediace – právní služby).

(590) Barevná

(730) **CABINET BERNADET s.r.o., advokátní kancelář**, Ovocný trh 572/11, Praha 1, 11000, CZ

(740) Mgr. Michal Knapec, Družínska 343, Rosina, 1322

(210) **O-509140**

(220) 12.11.2013

(320) 12.11.2013

(511) 35, 39, 40, 41, 45

(540)

RECYsolar

(510) (35) obchodní a podnikatelské informace o solárních panelech a jejich likvidaci, informační kanceláře (komerční), marketingové studie o odpadním hospodářství, obchodní management a podnikové poradenství, obchodní a podnikatelský průzkum, prognózy (hospodářské nebo ekonomické), posuzování efektivnosti provozu, pomoc při řízení obchodní činnosti, vydávání reklamních a náborových, propagačních a inzertních textů, reklama na Internetu; (39) přeprava a uskladňování odpadu, zejména solárních panelů; (40) informace o zpracování materiálů, likvidace a recyklace odpadu, zejména solárních panelů, montážní práce (pro třetí osoby), sběry odpadů, zejména solárních panelů, odborné konzultace a poradenství v oblasti solárních panelů v rámci této třídy, zprostředkovatelství v odpadovém hospodářství; (41) vyučování (instruktační služby), vzdělávací informace, organizování a vedení školení, konferencí, seminářů, kongresů a sympozií, vzdělávání (výchovné služby), výuka, vydávání textů, s výjimkou reklamních nebo náborových; (45) poradenství v oblasti duševního vlastnictví, právnícké (komerční) služby, licence k průmyslovým právům.

(590) Barevná

(730) **REsolar s.r.o.**, Drtinova 557/10, Praha 5 - Smíchov, 15000, CZ

(740) Jiří Effmert, Družstevní 1424/12 C, Říčany, 25101

(210) **O-509157**

(220) 13.11.2013

(320) 13.11.2013

(511) 9, 41, 42

(540)

gandelf

(510) (9) počítačový software; (41) vzdělávání; (42) navrhování a vývoj počítačového hardwaru a softwaru.

(730) **DELALANDE s.r.o.**, Vranovská 45/1, Brno, 61400, CZ

(210) **O-509290**

(220) 18.11.2013

(320) 18.11.2013

(511) 9, 16, 35, 38, 41

(540)

Gejzír

(510) (9) antény, audiovizuální zařízení pro výuku, automaty hudební, hrací skříně uváděné do chodu vhozením mince, nástroje na určování azimutu, barometry, brýle, pouzdra na brýle, brýle sluneční, brýle proti slunci, brýlové řetízky, buzoly, směrové kompas, clony na oči, čističe nosičů zvukových záznamů, čočky kontaktní, čočky optické, čtecí zařízení v televizi, dalekohledy, diapozitivy, promítací přístroje na diapozitivy, diktafony, magnetické disky, kompaktní disky (audio-video), gramofonové desky, gramofonové jehly, disky optické, DVD přehrávače, elektronická pera (vizuální zobrazovací jednotky), elektronické oznamovací tabule, elektronické publikace (s možností stažení),

epidiaskopy, filmové kamery, exponované filmy, stříhací zařízení na filmy, kreslené filmy, fotoaparáty, hologramy, nosiče záznamů nahrané i nenahrané, audiovizuální programy, filmy, CD disky, DVD disky, obaly na CD disky nebo DVD disky nebo na nosiče záznamů, jezdecké přilby, kalkulačky, kalkulačky kapesní, exponované kinofilmové, klávesnice počítačové, kromoměry, magnetická média, magnetické disky, magnetické nosiče dat, magnetické pásky, magnetofony, magnety, magnety dekorativní, mincové mechanismy pro televizory, monitory, mikrofony, nosiče dat magnetické, nosiče dat optické, nosiče zvukových nahrávek, nosiče zvukových záznamů nahrané i nenahrané, audiovizuální díla na nosičích, audiovizuální díla v digitální podobě, programové vybavení pro počítače, interaktivní software, software, hardware výpočetní techniky, interaktivní databáze, elektronické databáze, multimediální aplikace, elektronické multimediální nebo elektronické multimediální katalogy, elektronická periodika a knihy v elektronické podobě, ochranné brýle pro sport, ochranné helmy pro sport, obrazovky, optické disky kompaktní CD ROM, plátna promítací, počítače, počítačové hry (programy), počítačové tiskárny, podložky pod myš, potápěčské masky, potápěčské oděvy, potápěčské rukavice, pravítka (měřicí přístroje), pravítka logaritmická, přehrávače kompaktních disků, přilby ochranné, přístroje pro reprodukci zvuku, rádia, signalizační píšťalky, sluchátka, snímače obrazu, skenery (zařízení na zpracování dat), tampóny do uší pro potápěče, televizní přístroje, trojúhelníky výstražné pro vozidla, videokamery, videokazety, videopásky, vyučovací stroje, zápisník elektronický, závaží; (16) alba, atlasy, pouzdra s barvami (školní pomůcky), blahopřání, blahopřání hudební, bloky (papírnické výrobky), brožury, papírové bryndáčky, časopisy, časopisy – komiksy, čínská tuš, desky (papírnické výrobky), psací desky s klipsem na přidržování papíru, desky na dokumenty (šanon, pořadače), dopisní papír, držáky na psací potřeby, figurky (sošky) z papírové hmoty, fólie hliníková na balení potravin, fotografie, stojany na fotografie, zemské globusy, grafické reprodukce, grafiky, gumy na mazání, hlína modelovací, houbičky navlhčovací (kancelářské potřeby), hroty psacích per, chrániče prstů (kancelářské potřeby), inkoust v tyčince, inkousty, kalamáře, kalendáře, kalendáře trhací, kancelářské potřeby, kromě nábytku, kancelářské sponky, papírové kapesníky, výrobky z kartónu, spadající do této třídy, karty, katalogy, kelímky papírové na mléčné výrobky, krabice na klobouky z lepenky, knihy, záložky do knih, knížky brožované, knižní zarážky, vzory na kopírování, papírové komouty, krabice lepenkové nebo papírové, kružítka, křída na psaní, laminovačky na dokumenty pro použití v kanceláři, výrobky z lepenky spadající do této třídy, malířská plátna, malířské stojany, malířské štetce, štetce, štetce na psaní, mapy, zeměpisné mapy, mašle papírové, materiály na pečetení, pomůcky na mazání, sáčky pro mikrovlnné trouby, misky na vodové barvy, materiály na modelování, nálepky (lepící pásky) pro kancelářské použití nebo pro domácnost, napínáčky, násadky na pera, noviny, nože na papír, obálky, obaly (papírnické výrobky), obaly na spisy, obtisky, ocelová pera, opěradla na ruce pro malíře, ořezávací strojek na tužky, ořezávací stroj na tužky, oznámení rodinných událostí (papírnické výrobky), palety pro malíře, papír, dopisní papír, papír kopírovací (pauzovací), pergamenový papír, papír sací, svítilný papír, toaletní papír, papír voskovaný, papír Xuan, papírenské výrobky spadající do této třídy, papírová prostírání, papírové ubrusy, papírové podložky pod sklenice, podložky pod pivní sklenice, papírové ubrusy, pastelky, pouzdra na pasy, pečete, penály, pera (kancelářské potřeby), pera plnicí, periodika, plakáty, plány, psací podložky, pomůcky učební (kromě přístrojů), pohlednice, poštovní známky, potřeby na psaní, poutače z papíru nebo lepenky, pouzdra na doklady, pouzdra na pera, pouzdra s psacími potřebami, papírové praporky, pravítka, prospekty, příručky, psací podložky, psací soupravy (sada psacích potřeb), publikace, papírové pytlíky jako obaly, razítka, razítka datovací, pouzdra na razítka, razítkovací podušky, ročenky, papírové ručníky, rýsovací nástroje, samolepky, samolepky pro domácnost a pro kancelářské potřeby, sešity, sešíváčky, skicáky, stírátka na tabule, školní potřeby, tabule školní, těžitka, tikety, tiskopisy, tiskové typy, tiskoviny, tužky, tuhy do tužek, držátka na tužky, patentní tužky, uhly na kreslení, zápisníky, zpěvníky; (35) reklamní, inzertní a propagační činnost, marketing, inzertní poštou, licence na výrobky a služby ostatních (komerční správa), nábor zaměstnanců, pomoc při řízení obchodní činnosti, obchodní nebo podnikatelské informace, obchodní nebo podnikatelský průzkum, organizování výstav (komerčních nebo reklamních), personální poradenství, pořádání veletrhů pro obchodní a reklamní účely, průzkum trhu, průzkum veřejného mínění, zajišťování předplatného telekomunikačních služeb pro ostatní, merchandising, organizační zabezpečování televizního vysílání, předvádění zboží, příprava inzertních sloupků, reklama (propagace), reklama on-line v počítačové síti, aktualizování reklamních materiálů, pronájem reklamních materiálů,

zasílání reklamních materiálů zákazníkům, rozšiřování reklamních nebo inzertních materiálů, sekretářské služby, služby v oblasti grafické úpravy pro reklamní účely, styky s veřejností, vydávání reklamních nebo náborových propagačních a inzertních textů, televizní reklama, obchodní vedení uměleckých agentur, zajišťování novinového předplatného (pro předplatitele); (38) telekomunikace, služby umožňující komunikaci jedné osoby s druhou, elektronická pošta, služby elektronických nástěnek (telekomunikační služby), informační kanceláře, vysílání kabelové televize, služby dálkových konferencí, počítačová komunikace, posílání zpráv, poskytování internetových diskusních fór, pronájem přístrojů pro přenos zpráv, pronájem přístupového času ke globálním počítačovým sítím, pronájem zařízení pro přenos informací, přenášení pomocí satelitních družic, přenos zpráv a obrazových informací pomocí počítače, půjčování telekomunikačních zařízení, telekonference (služby dálkových konferencí), teleshoppingové služby (poskytování televizních kanálů pro teleshoppingové služby), televizní vysílání, digitální vysílání, televizní vysílání programů, televizní vysílání zábavných, vzdělávacích, výchovných, soutěžních, diskusních a informačních pořadů, šíření elektronických časopisů, informací, elektronických periodik, knih v elektronické podobě, audio nebo audiovizuálních děl prostřednictvím informační nebo datové nebo elektronické nebo komunikační nebo telekomunikační nebo počítačové sítě, zejména Internetu, pomocí satelitů a jiných sítí, informační služby na Internetu související s televizním vysíláním, služby na Internetu související s televizním vysíláním, provozování internetového serveru, provozování internetového portálu, zajištění prostoru pro webové stránky, poskytování portálu na Internetu, poskytování on-line platformy pro nahrávání, zpracování, přenos a aktualizaci dat, obrázků, fotografií, 3D aplikací, telexové služby, radiové vysílání, výzvy (služby poskytované rádiem, telefonem nebo jinými elektronickými komunikačními prostředky), zasílání zpráv; (41) dabing, nakladatelství a vydavatelství, ediční činnost, publikační činnost, nahrávání nosičů zvukových nebo obrazově zvukových, služby v oblasti digitálního zpracování obrazu, elektronické publikování (DTP), služby v oblasti estrád, tvorba a šíření audiovizuálních děl, zpravodajství, publicistika, televizní zpravodajství, TV produkce, tvorba programů, tvorba a výroba televizních a audiovizuálních programů, obrazové zpravodajství, filmová produkce, jiná než reklamní, filmová studia, filmová tvorba, filmové projekce, pronájem filmových promítáček a jejich příslušenství, půjčování filmů, fotografování, informace o možnostech zábavy, informace o výchově a vzdělávání, poskytování služeb v oblasti karaoke (hudební doprovod písní dle výběru zpěváka), výchovné zábavné klubové služby, kluby zdraví (služby), knihovny (půjčování knih), vydávání knih, koncertní síně, sály, organizování a vedení konference, organizování a vedení kongresu, korespondenční kurzy, provozování muzea, služby nahrávacího studia, nahrávání videopásek, organizování kulturních nebo vzdělávacích výstav, organizace společenských a kulturních akcí, organizace, provozování a provádění her a soutěží i veřejných, provozování kina, organizování plesů, organizování vzdělávacích nebo zábavných soutěží, výstavní činnost v oblasti kultury nebo zábavy nebo výchovy nebo vzdělávání, zábavné parky, plánování a organizování večírků, pořádání soutěží krásy, poskytování on-line elektronických publikací (bez možnosti stažení), pronájem audio nahrávek, pronájem dekorací, pronájem kinematografických filmů, pronájem osvětlovacích zařízení pro divadla nebo televizní studia, pronájem rozhlasových a televizních přijímačů, provozování her on-line (z počítačové sítě), předprodej vstupenek, výroba divadelních nebo jiných představení, půjčování filmů, půjčování přenosných videokamer, půjčování videokamer, půjčování videopásek, psaní scénářů, pronájem rozhlasových a televizních přijímačů, organizování a vedení seminářů, služby v oblasti grafické úpravy, jiné než pro reklamní účely, studia nahrávací (služby), reportéřské služby, školení, vyučování, výroba rozhlasových a televizních programů, televizní zábava, zveřejňování textů, kromě reklamních, tlumočení posunkové řeči, opatřování titulků, výuka, vzdělávací informace, nahrávání videopásek, stříhání videopásek, vydávání elektronických knih a časopisů on-line, vydávání textů, s výjimkou reklamních nebo náborových, výroba videofilmů, pronájem zvukového nahrávacího zařízení, živé představení, organizování živých vystoupení.

(730) Česká televize, Kavčí Hory, Praha 4 - Kavčí Hory, 14070, CZ

(210) O-509298

(220) 18.11.2013

(320) 18.11.2013

(511) 9, 16, 35, 38, 41, 42, 45

(540)



(510) (9) počítače a jejich příslušenství, servery, monitory, tiskárny a jiná periferní zařízení k počítačům a serverům, textové procesory, software - počítačové programy, zejména v oblasti reklamy a reklamních kampaní a průzkumů veřejného mínění a průzkumu trhů, elektronické informační, operační a řídicí systémy a obchodní systémy, zejména v oblasti reklamy a reklamních kampaní, průzkumů veřejného mínění a průzkumu trhů, elektronické, magnetické a optické nosiče informací, přístroje pro záznam, reprodukci a přenos zvuku nebo obrazu a jejich součásti, čtecí zařízení, čárové kódy (čtečky), docházkový systém (zařízení pro evidenci docházky), fakturovací a účtovací stroje, kalkulačky, elektronické zápisníky, elektronické etikety pro zboží, zařízení ke zpracování dat, počítačové zařízení k provozování Internetu; (16) papírové nosiče informací všeho druhu, zejména tiskoviny a manuály, tištěné počítačové manuály a návody; (35) inzertní, reklamní a propagační činnost, zejména zpracování reklamních kampaní, vyhodnocování a sledování reklamních kampaní, pronájem reklamních ploch a reklamní doby v komunikačních prostředcích, on line reklama v počítačových sítích, pronájem, vydávání a rozšiřování reklamních a propagačních materiálů, poskytování informací, informačních produktů a multimediálních informací k obchodním a podnikatelským účelům, uspořádání a řízení obchodních a podnikatelských informací ze vzdálených zdrojů, zejména prostřednictvím elektronických komunikačních sítí, obchodní reklama pro třetí osoby, prezentace výrobků a uživatelů v komunikačních médiích, rozhlasová, televizní, internetová, či jiná reklama a inzerce, obchodní výstavy, systemizace informací do obchodních sítí, pomoc při řízení obchodní činnosti, odborné obchodní poradenství, poskytování obchodních a podnikatelských informací prostřednictvím všech druhů medií, překlad informací do počítačových databází, administrativní činnost, obchodní průzkumy a analýzy trhu, marketing, marketingové studie, obstaravatelská a zprostředkovatelská a obchodní činnost, zejména v oblasti reklamy a průzkumů veřejného mínění a trhů a v oblasti informací, obchodní výstavy vystavování a nabízení zboží, zejména software a hardware a elektronických zařízení pro zákazníky za účelem jejich propagace a koupě, obchodní management a podnikové poradenství, činnost ekonomických a organizačních poradců, statistické služby a sestavování statistik, dodavatelské služby pro třetí osoby (nákupy výrobků a služeb v oblasti reklamy, propagace, inzerce); (38) spoje a komunikace, zejména komunikace prostřednictvím mobilů a sítí Internet; (41) výchovná vzdělávací, kulturní, školicí a zábavní činnost; (42) vědecké a technologické služby a související výzkum a projektování, studie technických projektů, analytické a výzkumné služby v průmyslu, navrhování, vývoj, tvorba, aktualizace a poskytování počítačového software, dálkové sledování počítačových systémů, digitalizace (skenování) dokumentů, instalace, konverze, údržba, pronájem a kopírování počítačových programů, tvorba a správa webových stránek; (45) poskytování licencí na počítačový software, ochrana duševního vlastnictví, licence k autorským a průmyslovým právům, správa autorských a příbuzných práv, provádění nebo zprostředkování převodu autorských práv a práv k počítačovému softwaru.

(590) Barevná

(730) **MEDIAN s.r.o.**, Národních hrdinů 73, Praha 9, 19012, CZ

(740) JUDr. Aleš Zábrš, Na Beránce 2, Praha 6, 16000

(210) **O-509336**

(220) 19.11.2013

(320) 19.11.2013

(511) 29, 30, 43

(540)



(510) (29) ančovičky, cibule konzervovaná, česnek konzervovaný, losos, mléčné výrobky, olivy konzervované, rajčatový protlak, smetana, uzeniny, vejce, zeleninové saláty; (30) kari, mouka, pepř, pizzy, potraviny z mouky, těsta, těstoviny; (43) hotely, penziony, restaurace, zásobování potravinami, bary, automaty (rychlé občerstvení), hotelové služby, restaurace (samoobslužné), provoz hotelů, služby dočasného ubytování, provozování kempů, ubytovací služby.

(730) **Loška Pavel**, Jeseniova 33/1045, Praha 3, 13000, CZ

(210) **O-509406**

(220) 22.11.2013

(320) 22.11.2013

(511) 35, 41

(540)

FORTUNA

(510) (35) inzertní, reklamní, propagační činnost, vydávání reklamních textů, provozování reklamních ploch, reklamních bannerů, reklamních balonů, reklamních klipů, vše v souvislosti s provozováním loterií a jiných podobných her, marketing k provozování loterií a jiných podobných her; (41) provozování a organizování loterií a jiných podobných her v souladu s obecně závaznými právními předpisy prostřednictvím poboček sázkové kanceláře a dalších smluvně zavázaných prodejních míst.

(590) Barevná

(730) **FORTUNA GAME a.s.**, Vodičkova 699/30, Praha 1, 11000, CZ

(740) Mgr. Radek Schmitz, advokát, Podkovářská 933/3, Praha 9, 19000

(210) **O-509407**

(220) 22.11.2013

(320) 22.11.2013

(511) 35, 41

(540)

FORTUNA

(510) (35) inzertní, reklamní, propagační činnost, vydávání reklamních textů, provozování reklamních ploch, reklamních bannerů, reklamních balonů, reklamních klipů, vše v souvislosti s provozováním loterií a jiných

podobných her, marketing k provozování loterií a jiných podobných her; (540)
(41) provozování a organizování loterií a jiných podobných her v souladu s obecně závaznými právními předpisy prostřednictvím poboček sázkové kanceláře a dalších smluvně zavázaných prodejních míst.

(590) Barevná

(730) FORTUNA GAME a.s., Vodičkova 699/30, Praha 1, 11000, CZ

(740) Mgr. Radek Schmitz, advokát, Podkovářská 933/3, Praha 9, 19000

(210) O-509475

(220) 26.11.2013

(320) 26.11.2013

(511) 11

(540)



(510) (11) saunovací zařízení, lázeňské vybavení (tepl vzdušné lázně), koupací vany, koupelnové obklady a vyzdívky, vany pro sedací koupele, parní koupele (přenosné kabiny), vanové příslušenství (armatury), koupelnové armatury, vanové zařízení, bidety, záchody (přenosné), vytápěcí tělesa, vytápěcí zařízení, vyhřívací zařízení, vytápěcí zařízení (elektrická), záchody splachovací, sprchy, osvětlovací přístroje a zařízení, krby, umyvadla, kohoutky, sanitární (toaletní) přístroje a zařízení, toaletní (záchodové) mísy, záchodová sedátka, baterie směšovací (pákové) pro vodovodní potrubí, tepelné solární kolektory (vytápění), solária (přístroje k opalování), splachovače, splachovací zařízení, vany (lázeňské), saunová zařízení, sprchovací kouty a kabiny, mycí dřezy, pisoáry, mušle (sanitární zařízení).

(730) ProCeram a.s., Jateční 862/32, Plzeň, 30152, CZ

(210) O-509476

(220) 26.11.2013

(320) 26.11.2013

(511) 11

TECHNOLOGY MODERN SYSTEMS  1973

(510) (11) saunovací zařízení, lázeňské vybavení (tepl vzdušné lázně), koupací vany, koupelnové obklady a vyzdívky, vany pro sedací koupele, parní koupele (přenosné kabiny), vanové příslušenství (armatury), koupelnové armatury, vanové zařízení, bidety, záchody (přenosné), vytápěcí tělesa, vytápěcí zařízení, vyhřívací zařízení, vytápěcí zařízení (elektrická), záchody splachovací, sprchy, osvětlovací přístroje a zařízení, krby, umyvadla, kohoutky, sanitární (toaletní) přístroje a zařízení, toaletní (záchodové) mísy, záchodová sedátka, baterie směšovací (pákové) pro vodovodní potrubí, tepelné solární kolektory (vytápění), solária (přístroje k opalování), splachovače, splachovací zařízení, vany (lázeňské), saunová zařízení, sprchovací kouty a kabiny, mycí dřezy, pisoáry, mušle (sanitární zařízení).

(730) ProCeram a.s., Jateční 862/32, Plzeň, 30152, CZ

(210) O-509646

(220) 03.12.2013

(320) 03.12.2013

(511) 21, 35, 39

(540)

EUROCERA

(510) (21) dekorace a předměty umělecké z porcelánu, keramiky, kameniny nebo skla, figurky (sošky) a busty z porcelánu, keramiky, kameniny nebo skla, sklo, porcelán a majolika neobsažené v jiných třídách, suvenýry a upomínkové předměty spadající do této třídy, karafy, poháry, sklenice, vázy, mísy, číše, dózy, talíře, hrnky; (35) reklamní, inzertní služby všeho druhu včetně inzerce a reklamy poskytované v počítačových a telekomunikačních sítích, internetová reklama a marketing, pořádání reklamních a obchodních výstav a předváděcích akcí zboží a služeb, včetně distribuce zboží k reklamním účelům, zprostředkovatelské služby v oblasti obchodu se suvenýry, maloobchod, velkoobchod a internetový obchod (e-shop) se suvenýry, průzkum trhu a marketing, včetně poradenství, organizace a provozování vývozu a dovozu suvenýrů; (39) logistické služby, zasilatelské služby, doručování zboží, doprava, nakládání, vykládání a balení zboží, skladovací služby.

(730) EUROCERA spol. s r.o., U Nádraží 955, Bechyně, 39165, CZ

(740) PatentCentrum Sedlák & Partners s.r.o., Husova 5, České Budějovice, 37001

(210) O-509647

(220) 03.12.2013

(320) 03.12.2013

(511) 21, 35, 39

(540)



(510) (21) dekorace a předměty umělecké z porcelánu, keramiky, kameniny nebo skla, figurky (sošky) a busty z porcelánu, keramiky, kameniny nebo

skla, sklo, porcelán a majolika neobsažené v jiných třídách, suvenýry a (540)
upomínkové předměty spadající do této třídy, karafy, poháry, sklenice,
vázy, misky, číše, dózy, talíře, hrnky; (35) reklamní, inzertní služby všeho
druhu včetně inzerce a reklamy poskytované v počítačových a
telekomunikačních sítích, internetová reklama a marketing, pořádání
reklamních a obchodních výstav a předváděcích akcí zboží a služeb,
včetně distribuce zboží k reklamním účelům, zprostředkovatelské služby v
oblasti obchodu se suvenýry, maloobchod, velkoobchod a internetový
obchod (e-shop) se suvenýry, průzkum trhu a marketing, včetně
poradenství, organizace a provozování vývozu a dovozu suvenýrů; (39)
logistické služby, zasilatelské služby, doručování zboží, doprava,
nakládání, vykládání a balení zboží, skladovací služby.

(730) **EUROCERA spol. s r.o.**, U Nádraží 955, Bechyně, 39165, CZ
(740) PatentCentrum Sedláč & Partners s.r.o., Husova 5, České Budějovice,
37001

(210) **O-509806**
(220) 09.12.2013
(320) 09.12.2013
(511) 41, 43, 45

(540) **Mezinárodní obchodní akademie Ostrava
- IBACO**

(510) (41) střední škola, vyučování, vzdělávání, školství, tělesná výchova,
vzdělávací informace, zkoušení, přezkoušení, školení, dálkové studium,
informace o výchově a vzdělávání; (43) bufety, jídelny a závodní jídelny;
(45) hlídání dětí.

(730) **Kotlán Igor doc. JUDr. Ing.**, 17. listopadu 1110/34, Havířov - Podlesí,
73601, CZ

(210) **O-509807**
(220) 09.12.2013
(320) 09.12.2013
(511) 41, 43, 45

(540) **Přírodovědné gymnázium Ostrava -
PRIGO**

(510) (41) střední škola, vyučování, vzdělávání, školství, tělesná výchova,
vzdělávací informace, zkoušení, přezkoušení, školení, dálkové studium,
informace o výchově a vzdělávání; (43) bufety, jídelny a závodní jídelny;
(45) hlídání dětí.

(730) **Kotlán Igor doc. JUDr. Ing.**, 17. listopadu 1110/34, Havířov, 73601, CZ

(210) **O-509809**
(220) 09.12.2013
(320) 09.12.2013
(511) 36
(540)

IMMOPLACE

(510) (36) pronájem bytů, pronájem nebytových prostor, pronájem nemovitostí,
správa bytového fondu a nemovitostí, inkaso a výběr nájemného a
poplatků spojených s nájmem a jejich vyúčtování, realitní kancelář,
poradenství v oblasti nemovitostí a jejich správy.

(730) **Immoplace, s.r.o.**, Prvního pluku 347/12a, Praha 8, 18600, CZ
(740) JUDr. Pavel Čížkovský, Václavské náměstí 18, Praha 1, 11000

(210) **O-509814**
(220) 09.12.2013
(320) 09.12.2013
(511) 39



(510) (39) doprava, spedice, logistika, zasilatelství, skladování, kurýrní služby
a balení, doručování a skladování zboží.

(590) Barevná
(730) **FEE Transport s.r.o.**, Plzeňská 1270/97, Praha 5, 15000, CZ
(740) Advokátní kancelář Hartmann, Jelínek, Fráňa a partneři, s.r.o., JUDr. Jan
Malý, Sokolovská 49/5, Praha 8, 18600

(210) **O-509820**
(220) 09.12.2013
(320) 09.12.2013
(511) 16
(540)



(510) (16) papír, papírenské výrobky, noviny periodika, tiskoviny.
(590) Barevná
(730) **Nguyen Dinh Thinh**, Borová 5159, Chomutov, 43004, CZ
(740) Vương Nguyen Duc, Jašikova 1532/2, Praha 4, 14900

(210) **O-509959**
(220) 12.12.2013
(320) 12.12.2013
(511) 9, 16, 25, 28, 35, 38, 41, 45
(540)



(510) (9) aparáty pro záznam, uchování, převod, přenos nebo reprodukci zvuku
nebo obrazu, magnetické nebo optické suporty zvukových nebo zvukové
obrazových záznamů, přístroje pro zpracování informací a počítače a
telefony, včetně jejich jednotlivých součástí a náhradních dílů ze třídy 9,
počítačové hry s výstupem na PC nebo na TV, hrací skříňně uváděné v
činnosti vhozením mince, reklamní světelné přístroje, nosiče záznamů
nahrané i nenahrané, videokazety nahrané i nenahrané, audiokazety
nahrané i nenahrané, audiovizuální programy, audioprogramy,
audiovizuální díla na nosičích, audiovizuální díla v digitální podobě,

filmy, hudební díla na nosičích nebo v elektronické podobě, CD disky, programové vybavení pro počítače, software, hardware výpočetní techniky nebo komunikační nebo informační techniky, elektronické databáze a databázové produkty, informace a data a databáze a záznamy v elektronické podobě, elektronické nebo datové nebo informační nebo komunikační nebo výpočetní sítě, včetně jednotlivých součástí a náhradních dílů obsažených ve třídě 9, multimediální aplikace, elektronické multimediální nebo elektronické informační katalogy, elektronické časopisy, elektronická periodika a knihy v elektronické podobě; (16) výrobky z papíru, plakáty, fotografie, kalendáře, pohlednice, gratulace, dopisní papíry, obálky, samolepky, obtisky, poznámkové bloky, desky na spisy, pořadače, omalovánky, activity books, balicí papír, obaly všeho druhu papírové, listy, pytlíky a sáčky pro obalovou techniku, papírové hračky, školní sešity, skicáky, tužky, pastelky, tuhy, gumy, ořezávátká, ořezávátká strojky, penály, papírové tašky, umělohmotné tašky, papírové kapesníky, papírové ubrusy a ubrusky, mikrotenové sáčky, těžítka na papíry, tiskoviny, tiskopisy, časopisy, periodika, knihy, databázové produkty v papírové formě, reklamní a informační výrobky v papírové formě, data a databáze obecně na papírových nosičích, tiskárenské výrobky, učební pomůcky v rámci této třídy, umělecké nebo ozdobné předměty z papíru; (25) obleky, obuv, pokrývky hlavy, kabáty, saka dámská, pánská, kostýmy, halenky, košile, spodní prádlo dámské, pánské, boty dámské, pánské, společenské, sportovní, letní, zimní, speciální, boty do vody, pantofle, trepky, klobouky dámské, pánské, společenské, speciální, čepice, včetně pletených, ušanky, šály, šátky, rukavice, ponožky, podkolenky, punčochy, punčochové kalhoty, šortky, plavky dámské, dětské, pánské; (28) pexesa, hrací karty, vykládací karty, hlavolamy papírové; (35) reklamní, inzertní a propagační činnost, marketing, pronájem reklamních informačních míst v rámci této třídy, činnost reklamní agentury, zprostředkování v obchodních vztazích, merchandising, franchising, automatizované zpracování dat, služby, které zahrnují záznam, přepis, vypracování, kompilaci, přenášení nebo systematickosti písemných či datových či elektronických sdělení a záznamů, jakož i využívání nebo kompilaci matematických a statistických údajů, organizační zabezpečování televizního vysílání, podporování a intenzifikace obchodních služeb založené na zvýhodňování klíčových spolupracovníků a klientů, poskytování věrnostních a bonusových systémů, jako například poskytování slev a odměn, výstavy komerční nebo reklamní nebo propagační, předvádění zboží prostřednictvím Internetu nebo katalogu nebo výstav za účelem reklamy anebo prodeje, přeskupování a shromažďování (kromě dopravy) různých výrobků pro třetí osoby za účelem umožnit spotřebiteli pohodlně vybrat, prohlížet a kupovat (kromě přepravy) prostřednictvím katalogu a/nebo internetu a/nebo zásilkového prodeje, zásilkový prodej zboží uvedeného ve třídách 9, 16, 25 a 28; (38) telekomunikace, služby umožňující komunikaci jedné osoby s druhou, televizní vysílání, rozhlasové vysílání, digitální vysílání, televizní vysílání programů, televizní vysílání zábavných, vzdělávacích, výchovných, soutěžních, diskusních a informačních pořadů, telematika, šíření, výměna nebo získávání zpráv a informací, šíření elektronických časopisů, informací, elektronických periodik, knih v elektronické podobě, audio a audiovizuálních děl prostřednictvím informační, datové, elektronické, komunikační, telekomunikační nebo počítačové sítě, zejména Internetu, pomocí satelitů a jiných sítí, informační služby na Internetu související s televizním vysíláním, služby na Internetu související s televizním vysíláním, komunikace, poradenská činnost v oblasti sdělovacích prostředků, telekomunikací a informační služby v oblasti telekomunikací, informační kancelář (poskytování informačních služeb prostřednictvím počítačů), pronájem komunikačních míst; (41) tvorba televizních, audiovizuálních a rozhlasových pořadů, nakladatelství a vydavatelství, ediční činnost, publikační činnost, nahrávání nosičů zvukových nebo obrazově zvukových, půjčování nahraných zvukových a zvukově obrazových záznamů, šíření audiovizuálních děl, filmová produkce, agenturní činnost v oblasti kultury, zprostředkování v oblasti kultury, výchovy, zábavy a sportu, výchovná, vzdělávací, soutěžní a zábavní činnost, organizace, provozování a provádění her a soutěží i veřejných, výstavní činnost v oblasti kultury, zábavy a vzdělávání, výuka a školení zaměřené na výklad karet, astrologický výklad karet, numerologický výklad karet, výklad snů a vizí, kurzy, vydávání literatury k danému tématu, výstava knih, fejetonů a článků v periodikách, prezentace a výuka s použitím hudebních nástrojů, kurzy autopatie, tvorba audio a videonahrávek s danou tematikou, kurzy a přednášky Feng Shui, kurzy a přednášky magické kuchyně, kurzy vaření pro tělo i duši, přednášky o kartách, runách, astrologii, numerologii, snech, bylinách; (45) výklad karet, astrologický výklad karet, numerologický výklad karet, výklad snů a vizí, živé ukázkové prezentace věštů.

- (730) **Barrandov Televizní Studio a.s.**, Kříženeckého nám. 322, Praha 5, 15200, CZ
(740) AK Pečený, Fučík, Langer, JUDr. Petr Pečený, Purkyňova 2, Praha 1, 11000

(210) **O-509973**

(220) 13.12.2013

(320) 13.12.2013

(511) 1, 5, 8

(540)

SLIMEX

- (510) (1) chemické výrobky určené pro zemědělství, zahradnictví a lesnictví, hnojiva pro půdu, pěstební substráty a jiná pěstební média; (5) rodenticidy, fungicidy, herbicidy; (8) nářadí a nástroje s ručním pohonem (zejména rýče, lopaty, motyky, kosy, srpy, kypřiče půdy, sázecí kolíky, drápky, hrábě, krumpáče, česáčky na ovoce).

(730) **NOHEL GARDEN a.s.**, Budínek 86, Dobříš, 26301, CZ

(210) **O-509977**

(220) 13.12.2013

(320) 13.12.2013

(511) 6, 7, 39, 40, 42

(540)

Abydos

- (510) (6) obecné kovy a jejich slitiny, kovové potřeby zámečnické a klempířské, kovové výrobky, které nejsou uvedeny v jiných třídách; (7) stroje a obráběcí stroje; (39) doprava, balení a skladování zboží; (40) zpracování materiálů; (42) vědecké a technologické služby a související výzkum a projektování analytické a výzkumné služby v průmyslu, navrhování a vývoj počítačového hardwaru a softwaru.

(730) **Kupec Olga Mgr.**, V Lukách 234/4, Františkovy Lázně - Horní Lomany, 35301, CZ

(740) Advokátní kancelář Jirásek & Šup, Mgr. Robert Šup, Klíčová 199/2, Mariánské Lázně, 35301

(210) **O-509979**

(220) 13.12.2013

(320) 13.12.2013

(511) 6, 9

(540)

ACTIVE X

- (510) (6) informační tabule z kovu, mobilní stojan s kotvicím systémem; (9) LED zobrazovače, světelné nebo elektronické informační tabule, světelné časomíry, světelné sportovní tabule.

(730) **ŠAMPION a.s.**, Na Šedivé 743/5, Praha 8, 18000, CZ

(210) **O-509982**

(220) 13.12.2013

(320) 13.12.2013

(511) 30, 32, 35

(540)



- (510) (30) zmrzlina a led pro osvěžení; (32) nealkoholické nápoje, nealkoholické ovocné nápoje, ovocné výtažky (nealkoholické), ovocné nektary, ovocné šťávy, minerální vody, šumivé nápoje nealkoholické, příchutě na výrobu nápojů, sirupy na výrobu nápojů; (35) propagační činnost, reklama, pomoc při řízení obchodní činnosti, obchodní administrativa, kancelářské práce.
- (730) **Kofola ČeskoSlovensko a.s.**, Nad Porubkou 2278/31a, Ostrava, 70800, CZ
- (740) Čermák a spol., Mgr. Lukáš Lorenc, advokát, Elišky Peškové 15/735, Praha 5, 15000

- (210) **O-509983**
(220) 13.12.2013
(320) 13.12.2013
(511) 30, 32, 35
(540)



- (510) (30) zmrzlina a led pro osvěžení; (32) nealkoholické nápoje, nealkoholické ovocné nápoje, ovocné výtažky (nealkoholické), ovocné nektary, ovocné šťávy, minerální vody, šumivé nápoje nealkoholické, příchutě na výrobu nápojů, sirupy na výrobu nápojů; (35) propagační činnost, reklama, pomoc při řízení obchodní činnosti, obchodní administrativa, kancelářské práce.
- (730) **Kofola ČeskoSlovensko a.s.**, Nad Porubkou 2278/31a, Ostrava, 70800, CZ
- (740) Čermák a spol., Mgr. Lukáš Lorenc, advokát, Elišky Peškové 15/735, Praha 5, 15000

- (210) **O-510011**
(220) 16.12.2013
(320) 16.12.2013
(511) 5, 30
(540)

Zubočaj

- (510) (5) výrobky dietetické pro léčebné účely, zdravotní prevenci a rekondici, zejména mediální a dietetické čaje a čajové směsi pro léčebné účely všeho druhu; (30) čaje všeho druhu, včetně jejich směsí, zejména čaje sypané, porcované, sáčkové, lisované, instantní a čajové extrakty z ovoce, bylin, zeleniny a jiných přírodních produktů, zejména kořenů, kůr, a to přírodní i aromatizované, včetně s přidavkem vitamínů a minerálních vláken a ochucovacích přípravků s výjimkou extraktů a přípravků pro léčebné účely, čajové esence přírodní i ochucené, koření a ochucovací potravinářské přípravky.
- (730) **NOVY s.r.o.**, Staré Čivice 226, Pardubice, 53006, CZ
- (740) Bohemia Patent, Ing. Jana Vandělíková, Vodičkova 791/41, Praha 1, 11000

- (210) **O-510013**
(220) 16.12.2013
(320) 16.12.2013
(511) 5, 30
(540)

Mamačaj

- (510) (5) výrobky dietetické pro léčebné účely, zdravotní prevenci a rekondici, zejména mediální a dietetické čaje a čajové směsi pro léčebné účely všeho druhu; (30) čaje všeho druhu, včetně jejich směsí, zejména čaje sypané, porcované, sáčkové, lisované, instantní a čajové extrakty z ovoce, bylin, zeleniny a jiných přírodních produktů, zejména kořenů, kůr, a to přírodní i aromatizované, včetně s přidavkem vitamínů a minerálních vláken a ochucovacích přípravků s výjimkou extraktů a přípravků pro léčebné účely, čajové esence přírodní i ochucené, koření a ochucovací potravinářské přípravky.
- (730) **NOVY s.r.o.**, Staré Čivice 226, Pardubice, 53006, CZ
- (740) **BOHEMIA PATENT**, Ing. Jana Vandělíková, Vodičkova 791/41, Praha 1 - Nové Město, 11000

- (210) **O-510150**
(220) 19.12.2013
(320) 19.12.2013
(511) 9, 16, 35, 41
(540)

STRATEGIE

PRVNÍ ČASOPIS O MEDIÁLNÍ, REKLAMNÍ A MARKETINGOVÉ EKONOMICE - OD SÁLEZENÍ 1989

- (510) (9) nahanané i nenahanané nosiče informací všeho druhu, jako disky, diskety, CD ROM, pásky, nahanané i nenahanané nosiče zvuku a (nebo) obrazu; (16) periodický tisk, časopisy, prospekty, plakáty, fotografie, obalový materiál z papíru a plastických hmot, ozdobné a propagační předměty z papíru; (35) reklamní, inzertní služby všeho druhu, včetně inserce a reklamy poskytované v počítačových, telekomunikačních a obdobných sítích, šíření a přenos inserce a reklamy prostřednictvím telefonních sítí, informační servis a poradenské služby v obchodě, pořádání reklamních a obchodních výstav a předváděcích akcí zboží a služeb, včetně distribuce zboží k reklamním účelům, zprostředkovatelské služby v oblasti obchodu s periodickými, neperiodickými, tištěnými a elektronickými publikacemi, obchodní služby v oboru polygrafie, průzkum trhu a marketing, obchodní zastoupení tuzemských a zahraničních firem, rozmnožovací služby; (41) nakladatelská a vydavatelská činnost v oboru časopisů, periodických publikací, zvukových, textových a audiovizuálních nosičů, produkční a agenturní činnost v oblasti zábavy, kultury a výchovy, pořádání zábavních soutěží, zájmových klubů a společenských akcí, pořádání společenských módních přehlídek, informační, konzultační, obstaravatelské a zprostředkovatelské služby v oboru nakladatelské a vydavatelské činnosti a produkční a agenturní činnosti v oblasti zábavy, kultury a výchovy.
- (590) Barevná
- (730) **Mladá fronta a.s.**, Mezi Vodami 1952/9, Praha 4 - Modřany, 14300, CZ

- (210) **O-510159**
(220) 19.12.2013
(320) 19.12.2013
(511) 9, 16, 35, 41

(540)

F.O.O.D.

- (510) (9) nahrané i nenahrané nosiče informací všeho druhu, jako disky, diskety, CD ROM, pásky, nahrané i nenahrané nosiče zvuku a (nebo) obrazu; (16) periodický tisk, časopisy, prospekty, plakáty, fotografie, obalový materiál z papíru a plastických hmot, ozdobné a propagační předměty z papíru; (35) reklamní, inzertní služby všeho druhu, včetně inzerce a reklamy poskytované v počítačových, telekomunikačních a obdenních sítích, šíření a přenos inzercí a reklamy prostřednictvím telefonních sítí, informační servis a poradenské služby v obchodě, pořádání reklamních a obchodních výstav a předváděcích akcí zboží a služeb, včetně distribuce zboží k reklamním účelům, zprostředkovatelské služby v oblasti obchodu s periodickými, neperiodickými, tištěnými a elektronickými publikacemi, obchodní služby v oboru polygrafie, průzkum trhu a marketing, obchodní zastoupení tuzemských a zahraničních firem, rozmnožovací služby; (41) nakladatelská a vydavatelská činnost v oboru časopisů, periodických publikací, zvukových, textových a audiovizuálních nosičů, produkční a agenturní činnost v oblasti zábavy, kultury a výchovy, pořádání zábavních soutěží, zájmových klubů a společenských akcí, pořádání společenských módních přehlídek, informační, konzultační, obstaravatelské a zprostředkovatelské služby v oboru nakladatelské a vydavatelské činnosti a produkční a agenturní činnosti v oblasti zábavy, kultury a výchovy.
- (730) **Mladá fronta a.s.**, Mezi Vodami 1952/9, Praha 4 - Modřany, 14300, CZ

(210) **O-510204**

(220) 20.12.2013

(320) 20.12.2013

(511) 1, 2, 3, 4, 5, 6, 7, 8, 9, 11, 12, 13, 14, 15, 16, 18, 20, 21, 22, 24, 25, 26, 27, 28, 29, 30, 31, 32, 33, 34, 35, 36, 37, 39, 40, 41, 43, 44

(540)

FRÝDA
OBCHODNÍ CENTRUM



- (510) (1) abraziva (přidávané kapaliny pro použití s -), acetáty, octany, etanáty (chemikálie), acetylen, aditiva (chemická) do olejů, aerosoly (hnačí plyny pro -), agrochemikálie, s výjimkou fungicidů, herbicidů, insekticidů a přípravků na hubení parazitů, akrylové pryskyřice surové, aktivní uhlí, akumulátory (protipěnové roztoky do -), alkalické jodidy pro průmyslové účely, alkalické kovy, alkaloidy, alkohol, amonné soli, anhydridy, antistatické přípravky s výjimkou přípravků pro domácnost, apretační a natírací křidlo, arabská guma pro průmyslové účely, arsen, automobilové karosérie (plnidla pro -), bakteriální přípravky jiné než pro lékařské a zvěrolékařské účely, bakteriologické přípravky pro octové kvašení, barvy (chemické přípravky pro výrobu -), baterie, akumulátory (okyselená voda na doplnění -), bělicí (odbarvovací) přípravky pro průmyslové účely, bělicí přípravky organické, benzoová kyselina, beton (chemické látky na provzdušnění -), beton (konzervační přípravky na -), s výjimkou barev a olejů, biologické přípravky, jiné než pro lékařské a zvěrolékařské účely, brzdové kapaliny, celulóza, cement (chemické přípravky vodovzdorné pro -) s výjimkou barev, cihly (ochranné přípravky na -), s výjimkou nátěrů a olejů, citlivá tkanina pro fotografii, citlivé desky pro tisk ofsetový, citlivé filmy neexponované, činidla chemická, s výjimkou činidel pro lékařské a zvěrolékařské účely, čistící chemické preparáty pro komíny, čištění vody

(chemické přípravky pro -), dehydratační prostředky pro průmyslové účely, desky fotocitlivé, desky gramofonové (přípravky na renovaci -), destilovaná voda, detergentní přísady do motorového benzínu, dlaždice, obkládačky (ochranné přípravky pro -), s výjimkou barev a olejů, dusičnany, emulgátory, emulze (fotografické -), filtrační materiály (chemické přípravky), činidla - v rámci této třídy, fotocitlivé desky, fotografická redukční činidla, fotografické desky se světlocitlivou vrstvou, fotografické emulze, fotografické senzibilizátory, fotografické vývojky, fotografický papír, fotometrický papír, fungicidy (chemické přísady, guáno (hnojivo), hasící směsi, hlinitý octan, hnojivo, chloridy, impregnační chemické přípravky pro kůže, impregnační chemické přípravky pro textil, indikátorový papír, kamenná sůl, kyseliny, lepidla, tmely, pojiva pro obkládačky, plastické hmoty jako surovina (nezpracované), průmyslové chemikálie, rašelinové květináče pro zahradnické účely, sklo vodní, soli (hnojiva), soli (chemické přípravky), stříbro (roztoky obsahující pro stříbení), štěpařské vosky (tmely), tapety (přípravky na odstraňování -), tapety papírové (lepidla na -), tmel na pneumatiky, tmel olejový sklenářský (kyt), tmely na opravu rozbitých předmětů, uhlí živočišné, vinný alkohol, ustalovače (fotografie); (2) alizarinové barvy, aluminiové barvy, anilínové barvy, antikoroziční přípravky, barviva, barvy, emaily (barvy a laky), fixativy (laky), glazury (barvy, laky), nátěry, základní nátěrové barvy, ředidla pro barvy, ředidla pro laky, potravinářská barviva, oleje (antikoroziční -), ochranné přípravky na kovy, ochranné přípravky pro dřevo; (3) adstringentní přípravky pro kosmetické účely, antiperspirační mýdlo, antistatické přípravky pro použití v domácnosti, barviva na vlasy, bělicí a čistící přípravky na kůži, bělicí přípravky (odbarvovače) pro kosmetické účely, čistící prostředky, čištění umělého chrupu (přípravky pro-), dezinfekční mýdla, dezodoranty pro osobní potřebu, éterické oleje, gely (zubní bělicí -), holení (přípravky na -), kamenec (antiseptický přípravek), kolínská voda, kosmetické necessary, kosmetické přípravky pro zeštíhlení, kosmetické tužky, koupele (kosmetické přípravky do -), krášlicí masky, krém na obuv, krémy (kosmetické -), květinové parfémy, lak na vlasy, laky na nehty, lepidla pro připevnění umělých vlasů, lepidla pro upevnění umělých řas, leštidla na obuv, levandulový olej, líčidla, mandlový olej, maskara (barvy a stíny na oční víčka a řasy), medicínální mýdla, mléko pro kosmetické účely, mydélka, mýdlo (dezodorizační -), nehty (umělé -), neutralizační přípravky na trvalou ondulaci, obočí (kosmetické přípravky na -), odlakovače, odmašťovací přípravky s výjimkou těch, které jsou užívány při průmyslových postupech nebo při výrobě, opalovací přípravky (opalovací krémy), parfémovaná voda, pemza, pleťová voda pro kosmetické účely, pocení (přípravky proti -) (toaletní potřeby), pokožka (kosmetické přípravky pro pěstění-), potpourri (směsi voňavých látek), přípravky pro péči o nehty, pudr (líčidlo), rtěnky, růžový olej, řasy oční umělé, šampóny, tužky (kosmetické -), ubrousky kosmetické napuštěné pleťovou vodou, vata pro kosmetické účely, vatové tyčinky pro kosmetické účely, vazelína z ropy pro kosmetické účely, vlasové vody, voda pro holení, vonné sáčky do prádla, vonné tyčinky, vosky na kůži, zubní pasty; (4) aditiva nechemická, do motorových paliv, alkohol (jako palivo), benzín motorový, brikety uhelné, dřevěné brikety, dřevěné uhlí (palivo), dřevo palivové, elektrická energie, knoty (lampové -), knoty pro svíčky, mazadla na obuv, parafin, svíčky, vosk na svícení; (5) absorpční vata, antibiotika, antikoncepční přípravky, bakteriální přípravky pro lékařské a zvěrolékařské účely, balzámy pro lékařské účely, bavlna pro lékařské účely, bolest hlavy (prostředky proti -), činidla (chemická -) pro lékařské a zvěrolékařské účely, čipky, čistící přípravky pro kontaktní čočky, deodoranty pro oděvy a textil, dětské plenkové kalhotky, dezinfekční přípravky pro hygienické účely, diagnostické přípravky pro lékařské účely, doplňky potravy, minerální, doplňky výživové, farmaceutické přípravky, fungicidy, gáza na obvazování, glukóza pro lékařské účely, hemeroidy (přípravky proti -), herbicidy, hubnutí (lékařské přípravky pro -) hygienické kalhotky, hygienické ubrousky, hygienické vložky, kalhotky zdravotní, insekticidy, koupele (soli minerální vody pro -), kuří oka (léčiva na -), laxativa, léčiva pro humánní medicínu, léčiva pro zvěrolékařské účely, léčivé čaje, léčivé rostliny, lepidla pro umělé chrupy, lupy (farmaceutické přípravky pro léčení -), masti na popáleniny od slunce, menstruační tampóny, menstruační vložky, mléko sušené (pro kojence), moli (přípravky proti -), mouchy (přípravky pro hubení -), mšice (chemické přípravky proti -), náplasti, nápoje léčivé, obklady, obvazový materiál, opiáty, paraziti (přípravky proti -), pesticidy, popáleniny (přípravky pro ošetření -), potrava pro kojence, potravinové doplňky pro zvířata, pročišťující přípravky, protiparazitické obojky pro zvířata, protězy zubní (lepidla a tmely pro -), přípravky na hubení roztočů, přípravky potlačující chuť k jídlu pro lékařské účely, repelenty pro psy, repelenty proti hmyzu, sedativa, soli minerálních vod, tabletky pro farmaceutické účely, tinktury (farmaceutické přípravky), utišující prostředky, vakcíny,

vata pro lékařské účely, vody termální; (6) pájky, turnikety; (7) automatické distribuční stroje, automaty prodejní, čerpadla palivová samoregulační, distribuční stroje automatické, rozvaděče automatické, elektrický oblouk (zařízení na řezání -), páječky (elektrické -), svářeči elektrody, svářeči přístroje (elektrické -), svářečky obalů z plastických hmot (elektrické), sváření elektrickým obloukem (zařízení na -), výdejní stojany pro čerpací stanice, výtahy (zařízení pro ovládání -), zavírače dveří elektrické, zdviže - zařízení pro ovládání; (8) brusky, brusné kameny (ruční nástroje), brusné kotouče (ruční nástroje), břitvy (obtažovací řemeny na -), hroty (části ručních nástrojů a nářadí), čepele (nástroje na ostření -), čepekly (zbraně), česáčky na ovoce (ruční nářadí), depilační přístroje, elektrické a neelektrické, děrovací trny (ruční nástroje), diamanty pro sklenáře (části ručních nástrojů), dláta, dmychadla (krbová -) (ruční nástroje), držáky vrtáků (ruční nářadí), důlkovače (ruční nástroje), dýky, frézovací trny, frézy (nástroje), glazovací nástroje, harpuny (rybářské náčiní), hevery (ruční), hlavy závitové (ruční nástroje), hmoždíře na drcení, hoblíkové nože, hoblíky, holící soupravy, břitvy (pouzdra na -), holící stroje, elektrické nebo neelektrické, hrábě (ruční nářadí), hrabla na písek (pro golfová hřiště), hřebíkové zásobníky, (elektrické nebo neelektrické), hřebíky (vytahače -), hubení rostlinných škůdců (zařízení na -), hustilky pneumatik (pumpičky ruční), jehlové pilníky, kapesní nože, kazety na holící stroje, kladiva (ruční), kleště, kleštičky, kleštiny (upínací nářadí), klíče maticové (ruční nástroje), kolovrátky truhlářské (vrtací nástroje), konzervy (otvírače neelektrické na -), kopyta (obuvnická), kosíře, kosy, kovotlačitelská razidla, kráječe na zeleninu, kráječe pizzy (neelektrické), kráječe sýrů (neelektrické), kráječe vajec (neelektrické), krbové náčiní, krumpáče, kulmy (na ondulování vlasů), leštičky (glazovací nástroje), leštičky na nehty (elektrické nebo neelektrické -), líčí pánve, lisovací nástroje, lopatky sázecí (pro zahradnické práce), lopaty (ruční nářadí), louskáčky na ořechy, lupénkové pily, mačety, manikúrové soupravy, meče, motyky, nabírací lžice (ruční nářadí), napínače drátů a kovových pásků (ruční nářadí), nářadí (opasky na -) (držáky), nástroje a nářadí ruční, navlékače jehel, nebozezy (ruční nástroje), vrtáky tesařské, nožířské zboží, nůžky, nýtovačky (ruční nástroje), oblé sedlíky (ruční nástroje), obloukové pily, obtažovací brusky na kosy, nože, obušky, očílky, ohýbání trubek (nástroje na -), ostření (nástroje na -), otvíráky konzerv, neelektrické, páky (nářadí), palice (ruční nářadí), pěchovadla (ruční nástroje), perforovačky (ruční nástroje), perličky (kladiva), pilky (ruční nářadí), pilníky (nástroje), pilové listy (části ručních nástrojů), pinzety, pistole ruční na vytlačování tmelu, pistole stříkací (ruční nářadí), plečky (ruční nářadí), podkovářské nože na kopyta, pohrabáče, pochvy na šavle, pokosnice (ruční nářadí), pořízy, postřihovač (ruční nástroje), profilovací nástroje (hoblíky), prořezávače stromů, prostřihovač (ruční nástroje), průbojníky, přibory (nože, vidličky a lžice), přibory postřibžené, rámy pro pily, rašple (ruční nástroje), razidla (ruční nářadí), stříkačky, pumpičky, rozprašovače insekticidů (ruční), rozvodky (na pily), ruční nástroje a nářadí, rýče, rydla, rýhovací nástroje (rádla), řezné nástroje (ruční), sbíječi kladiva, sečné a bodné zbraně, sekáčky, sekery, sekýrky, sochory, soupravy pro pedikúru, srpy, stáčení tekutin (ruční zařízení na -), stahovačky (pro tesaře a bednáře), stroje na mletí masa (ruční), stroje na stříhání vlasů (elektrické a neelektrické -), svěráky, svěrky (pro tesaře a bednáře), sídla, škrabky (ruční nástroje), špachtle, stěrky (ruční nářadí), šroubováky, štěpařské nástroje, tácky na mince, tetování (zařízení pro vytváření tetování), úhelníky (ruční nářadí), upínací pouzdra - sklíčidla (nářadí), vidle, vratidla na závitníky, vrtáčky (ruční nástroje), vrtáky, vyrovnače (nářadí), vyrovnávací zařízení na dráty a kovové pásy (ruční), výstružníky, vytlačovací (gofrovací) nástroje, zahradnické nářadí (ruční), západky (řehtačky), zápusťky (ruční nářadí), zařízení na propichování ušních boltců, závitnice, závitníky (prodlužovací nástavce pro -), zemědělské nástroje a nářadí (ruční), žehličky, železné nářadí a řezné nástroje (ruční), žiletky, elektricky vyhřívané vlasové natačky, žehličky elektrické; (9) agregáty nabíjecí pro elektrické baterie, aktinometry, akumulátorové měřiče kyseliny, akumulátorové nádoby, akumulátorové skříně, akumulátory (desky do -), akumulátory elektrické pro vozidla, akustická (zvuková) poplašná zařízení, akustické konektory, vazební členy, propojovací jednotky, akustické membrány, akustické trubice, zvukovody, ampérmetry, amplióny, analyzátory plynů (přístroje na rozbor plynů), anemometry, větroměry, anodové baterie, anody, antény, antikatomy, apertometry (optika), astrofotografické objektivy (čočky), astronomie (přístroje a zařízení pro -), audiovizuální zařízení pro výuku, automatická řízení pro vozidla, automatická zařízení signalizující nízký tlak v pneumatikách, rozvaděče automatické, hrací skříně uváděné do chodu vhozením mince, automobilové výstražné trojúhelníky, autorádía, azbestové oděvy na ochranu proti ohni, azbestové rukavice ochranné, balóny (meteorologické -), bankomaty (atm), barometry, baterie do kapesních svítilen, baterie na zapalování, benzín (měřidla na -),

bezpečnostní pásy, s výjimkou pásů na sedadla aut a sportovní vybavení, bezpečnostní sítě (ochranné), bleskosvody, bleskojistky, blesky (fotografické -), světelná signalizace, bóje, plováky, brýle, brýlová skla, brýlové obroučky, buzoly, bzučáky, centrální procesorové jednotky (procesory), cívky (elektrické -), cívky (fotografie), cívky elektromagnetické, clony objektivu, clony proti radiaci pro průmyslové účely, cukroměry, cyklotrony, časové spínače (automatické -), s výjimkou pro hodinářství, částice (urýchlovače -), čipy (integrované obvody), čističe nosičů zvukových záznamů, článkový přepínač (elektrotechnika), články, baterie (elektrické -), čluny a lodí požární, čočky optické, čtecí zařízení (zpracování dat), čtečky čárového kódu, dalekohledy, dálkoměry, telemetry, dálkové ovladače, dálkové ovládání průmyslových procesů (elektrické zařízení pro -), dálkové ovládání železničních uzlů (elektrodynamické zařízení pro -), dálkové řízení signalizace (elektrodynamické zařízení pro -), dálkové zapalování (elektrické zařízení pro -), dekompressní komory, demagnetizační zařízení na magnetické pásy, denzitometry, destilací přístroje laboratorní, detektory, diagnostické přístroje jiné než k lékařským účelům, diapositivy, diapojektory, promítací žárovky, difrakční zařízení (mikroskopie), diktafony, disky (magnetické -), disky nahrané (se zvukovými nahrávkami), gramofonové desky, disky optické, disky počítačů, docházkový systém (zařízení pro evidenci docházky), dopravní značky světelné nebo mechanické, dozimetry, dráty (telefonní -), dráty magnetické, dráty ze slitin kovů (pojistkové), držáky (fotografických kazet), dvd přehrávače, dýchací přístroje, s výjimkou pro umělé dýchání dynamometry, elektrické akumulátory (mřížky, články pro -), elektrické akumulátory pro vozidla, elektrické dráty, elektrické dveřní zvonky, elektrické měniče, elektrické spojky, svorky, konektory, disky kompaktní (audio-video), elektrické zásuvky (kryty pro -), elektrifikované ohrady, elektrolyzéry, elektromagnetické cívky, elektronická pera (vizuální zobrazovací jednotky), elektronické oznamovací tabule, elektronické publikace (s možností stažení), epidiascopy, ergometry, etikety elektronické pro zboží, exponované kinofilm, expozimetry, fakturovací (účtovací) stroje, faxovací přístroje, film (řezací přístroje na -), filmové kamery, filmy (exponované -), filmy (kreslené -), filtry ultrafialových paprsků pro fotografické účely, fluorescenční štíty, fotoaparáty, fotoelektrické buňky, fotobuňky, fotografické aparáty (speciální pouzdra na -), fotografické snímky - pozitivy (sušičky na -), fotokomory, fotometry, galvanické články, galvanizační přístroje, galvanometry, gramofonové jehly (zařízení na výměnu -), gramofonové rameno přenosky, gramofony, hands-free sady pro telefony, heliografické přístroje, helmy (ochranné -) pro sportovní účely, hlásiče elektrické, indikátory, hlasovací zařízení (stroje), hledáčky (fotografické -), přístroje a stroje hloubkoměrné, sonometry, hloubkovač lana (námořnictví), hole požární, hologramy, hrací skříně (pro počítače), hudební automaty, hromosvody, hubice rozprašovací protipožární, hustoměry, hvězďárské dalekohledy, refraktory, chemické přístroje a zařízení, chrániče (- proti přepětí), chrániče zubů, chromatografické přístroje pro laboratorní účely, chronografy, identifikační karty (magnetické -), identifikační obaly pro elektrické dráty, indikátory elektrické, hlásiče, indikátory ztrát elektrické energie, indukční, tlumič cívky, inklinometry, sklonoměry, svahoměry, inkubátory pro kultivaci bakterií, integrované obvody, interkom, zařízení pro vnitřní spojení, inventory (elektrotechnika), ionizační přístroje, ne pro ionizaci vzduchu, jezdecké přilby, jističe, pojistky, kabely (koaxiální -), kabely elektrické, kabely startovací pro motory, kabely z optických vláken, kalibrační kroužky, kalibry, rejsky, kalkulačky, katodové protikorozní přístroje, katody, kazety na sklíčka pro mikroskopy, kazety pro videohry, kinofilm (exponované), kinofilm (stříhací zařízení na -), klávesnice počítačové, klipsy pro potápěče a plavce (nosní měřiče frekvence), kodéry a dekodéry magnetické, kódované identifikační magnetické náramky, kolektory elektrické, komory dekompressní, komparátory, kompas, komutátory, koncovky (elektrotechnika), kondenzory (optické -), konektory, spojky elektrického vedení, svorky (elektrická), kontaktní čočky, kontakty elektrické, kopírovací zařízení a stroje (fotografické, elektrostatické, termické), korekční čočky (optika), kosmetické přístroje elektrické, kosmografické nástroje, krabice odbočné, odbočnice (elektrotechnika), krádež (zabezpečovací zařízení proti-), krejčovské metry, kreslené filmy, krokoměry, kroužky kalibrační, krystalové detektory (leštěncové), kryty ochranné proti ohni, kryty pro elektrické zásuvky, retorty, kukátka, měřiče množství, kvašení, fermentace (přístroje na -), lampy do fotokomor, laptopy (počítače), lasery, ne pro lékařské účely, lanterna magica, leštičky na pozitivy pro fotografii, magnetická média, magnetické nosiče dat, magnetické pásy, magnetofony, magnetoskopy, videorekordéry, magnety, majáky, bóje světelné, manometry, tlakoměry, masky ochranné, matematické přístroje, měděný drát, izolovaný, megafony, mechanické značky, mechanismus pro

vládání disků do počítače, mechanismy pro tunikety, membrány (akustické -), měniče elektrické, měřicí přístroje, měřítka, počítadla, počítací strojky, měřicí zařízení (elektrina), měřiče množství, kvantoměry, měřiče rychlosti, měřiče vzdálenosti, měřičský stůl (pomůcka pro zeměměřiče), měřidla, meteorologické přístroje, metronomy, mikrofony, mikrometrická měřítka, mikrometrické šrouby pro optické přístroje, mikroprocesory, mikroskopy, váhy, mincovní parkovací automaty, misky (fotografické -), modemy, monitorovací přístroje elektrické, monitory (počítače - hardware), mřížky pro výrobu štokků, myš (podložky pod -), myši (lokátory), nabíječky akumulátorů, nabíječky pro elektrické baterie, nahrávací hlavy (pásky na čištění -), nákolennice ochranné pro dělníky, námořní hloubkoměry, námořní signalizační zařízení, nástroje preparační (mikroskopie), signální lucerny, návěští, světelná nebo mechanická, navigační přístroje a nástroje, neónové značení, neprůstředné vesty ochranné, nivelační přístroje a nástroje, magnetická média, nosiče dat optické, nosiče zvukových nahrávek, notebooky (počítače), požární schodiště nebo žebříky, obaly identifikační pro elektrické dráty, objektivy, svorky na cívky (elektrické -), obléky ochranné proti úrazům, radiaci a ohni, obrazovky, obroučky cviků, obroučky skřipců, obuv ochranná proti nehodám, ozáření a ohni, obvody polygrafické, navigační přístroje (satelitní -), spojovací skříňky (elektrotechnika), odkapávače k fotografickým účelům, odměrné sklo, odpory (elektrické -), odrazové nášivky na oděvy (prevence dopravních nehod), odrušovače (elektrotechnika), ohmmetry, ohrady (elektrifikované -), ohřivače horké vody (regulátory -), ochranná zařízení proti rentgenovému záření, ne pro lékařské účely, ochranné brýle pro sportovní účely, ochranné helmy pro sportovce, ochranné plachty, ochranné prostředky osobní proti nehodám, ochranné rukavice, okulary (k optickým přístrojům), olovnice, olůvka, opěrky zápěstí pro práci s počítačem, optická vlákna, optické přístroje a nástroje, optické snímače znaků, optické výrobky, ozářovací dílky (přístroje na kontrolu -), oscilografy, osvětlovací přístroje (stabilizátory pro -), otáčkoměry, otvírače dveří (elektrické -), ozonizátory, pagery (rádiové -) (zařízení pro rádiové přenášení zpráv), panely rozvodné, panely signalizační (světelné nebo mechanické -), pásky pro zvukové záznamy, pásky plovací, pásky záchranné, pera elektronická (vizuální zobrazovací jednotky), periskopy, pipety, pišťalky signalizační, pišťalky výstražné, plátňá promítací, plomby sondážní, plotry, vynášecí přístroje, plováky (boje), plyn (přístroje na rozbor analyzátorů -), plynoměry, počítače, počítačové hry (programy -), počítačové paměti, počítačové periferie, počítačové programy (s možností stažení), počítadla, pojistky, jističe, pokladny registrační, polarimetry, ponožky elektricky vyhřívané, poplašná zařízení, posuvná měřítka, zařízení na kontrolu frankování, potápěčské masky, potápěčské oděvy, potápěčské přístroje, potápěčské rukavice, potraviny (zařízení pro rozbor), pouzdra na brýle, pouzdra na kontaktní čočky, požární hlásiče, detektory kouře, signalizační zařízení, počítačové tiskárny, prevence dopravních nehod (odrazové nášivky na oděvy), procesory (centrální procesorové jednotky), promítací žárovky, propojovací meziklanky (počítače), protikorozní přístroje katodové, proudové usměrňovače, pružné disky, diskety, přehrávače kazet, přehrávače kompaktních disků, překládači přístroje elektronické kapesní, přenosné telefony, přepěťové chrániče, přepínač článků, radič článků (elektrotechnika), dálkové spínače, jističe, přerušovače, vypínače, přesné měřicí přístroje, přijímače (audio- a video), přístroje a nástroje na měření objemu, přístroje hasící, přístroje na čištění gramofonových desek, přístroje pro nahrávání zvuku, přístroje pro rozbor vzduchu, přístroje telefonní, publikace (elektronické -) (s možností stažení), pyrometry, pytle (větrné -) (indikátory směru větru), radary, rádia, radiologické přístroje pro průmyslové účely, radiotelefonní zařízení, radiotelegrafická zařízení, rámečky na diapozitivy, rameno přenosky (gramofonové -), rámovací přístroje na diapozitivy, regulátory elektrické, reostaty, regulátory tepelné, rentgenové přístroje a zařízení, ne pro lékařské účely, reostaty, reproduktory, amplióny, respiratory na filtraci vzduchu, regulátory napětí pro vozidla, rozbor potravin (přístroje pro -), rozhlásové přijímače do vozidla, rozvodné panely (elektrina), rozvodné pulty (elektrina), rozvodné skříně, ruťové vodováhy, rukavice (ochranné -), rychloměry (fotografie), rychloměry (lodní měřicí přístroje rychlosti), řetězy zeměměřičské, řezací přístroje na filmy, řídicí, kontrolní panely, řízení automatická pro vozidla, sady (hands-free) pro telefony, satelitní navigační přístroje, satelity pro vědecké účely, sčítací stroje, sextanty, sférometry, signalizační panely (světelné nebo mechanické -), signalizační zařízení v případě požáru, signalizační zvonky (elektrické -), signalizační zvony, značkovací, signální lucerny, signály, s výjimkou výbušných, (mlhové -), simulátory řízení a ovládání vozidel, sirény, sklo (kalibrované výrobky ze -), sklo pokryté elektrickými vodiči, skříňky, sledovací přístroje, slitiny kovů (pojistkové dráty ze -), sluchátka (telefonní -), sluneční brýle, snímací hroty, jehly gramofonové, snímací zařízení pro vlákna, snímače obrazu,

snímače znaků (optické), ultrazvukové lokátory, sondážní plomby, sondy pro vědecké účely, hloubkoměry, speciální oděvy pro laboratoře, speciální pouzdra na fotografické aparáty, spektrografy, spektroskopy, spínače, konektory, spojky, svorkovnice (elektrotechnika), spouště uzávěrek (fotografie jako obor), stabilizátory pro osvětlovací přístroje, stativy na fotoaparáty, stereo soupravy (osobní -), stereoskopické přístroje, stínítka (clony) proti oslnění, stmívače, reostaty (elektrické), stojanový kruh, stožary pro bezdrátové telegrafy, stroje na počítání a třídění peněz, stroje účtovací, stříhací zařízení na stříhání filmů, sulfidometry, sušičky na fotografie, svářečské přilby, světelná signalizace, blicáče, majáky, svorkovnice, svorky na cívky, objímky (elektrické -), konektory elektrické, špunty do uší pro potápěče, štíty (ochranné obličejové -), tampóny do uší pro potápěče, telefony (přenosné -), telefotografická zařízení, zařízení pro obrazovou telegrafii, telegrafní dráty, telegrafy (přístroje), telemetry, dálkoměry, teleskopy, dálnopisné přístroje, televizní přístroje, teploměry, s výjimkou lékařských teploměrů, termostaty, těsnící kotoučky, membrány - v rámci této třídy, plátky (silikonové), textové procesory, tlačítka ke zvonkům, tlakoměry, manometry, tlumivky (elektrina), induktoři, cívky indukční (impedance), totalizátory, transformátory (elektrotechnika), tranzistory (elektronika), trasírky, výtyčky, nivelační tyče, trojnožky nebo stativy pro fotografické přístroje a kamery, trubičky kapilární, kapiláry, tunikety (mechanismy pro -), tvárnivé vedení (na kabely), úhloměry, vlakoměry, protraktoři (měřicí přístroje), ukazatele výšky hladiny vody, ukazovátko (světelná -) (elektronická), uzávěrky - spouště (fotografie jako obor), přístroje a nástroje na vážení, variometry, vedení elektrické, elektroinstalace potrubí, vesty neprůstředné ochranné, větroměry, anemometry, videokamery, magnetoskopy, videotelefony, viskozimetry, vlákna (identifikační -) pro elektrické dráty, vlhkoměry, hygrometry, vlnoměry, vodičí šablony, přípravky (nástroje na měření), vodiče (elektrické -), vodováhy, libely (přístroje pro určování horizontu), vodoznaky, voltmetry, vozidla (navigační přístroje pro -) (palubní počítače), vozidla (regulátory napětí pro -), vozidla (tachometry pro -), výbojky, elektrické, s výjimkou výbojek na osvětlení, vynášecí přístroj, kreslička, vypínače, přerušovače, vysílací zařízení, vysokofrekvenční přístroje, výstražné pišťalky, výstražné zvukové znamení v mlze (nevýbušné), výškoměry, vyučovací stroje, vzduchoměry, zabezpečovací zařízení proti krádeži, záchranné přístroje a vybavení, zaměřovací dalekohledy, teleskopy pro střelné zbraně, zámky (elektrické -), zápisník elektronický, zářivky - svítidla a elektronky (se žhavenou katodou), zařízení ke zpracování dat, zařízení radiotelegrafická, zadržky, zásuvky a ostatní elektrické spojky, závaží, závitníkové kalibry, zeměměřičské přístroje a nástroje, zesilovače, zkoušení materiálu (stroje a zařízení na -), zkušební přístroje, ne pro lékařské účely, značkovače (krejčovské pomůcky), zrcadla (optika), zuby (chrániče -), zvětšovací přístroje (fotografie jako obor), zvětšovací skla, lupy, zvonky (poplašné zařízení), zvonky dveřní elektrické, zvony signalizační, zvuk (přístroje pro nahrávání -), zvuk (přístroje pro reprodukci -), přehrávače, zvuk (zařízení na přenášení -), zvukové výstražné znamení v mlze (nevýbušné), zvukové záznamy (pásky se -), žárovky promítací; (11) akumulátory (parní -), akumulátory tepelné, akvária (svítidla pro -), akvarijní (přístroje na vytápění), akvarijní (přístroje pro čištění), autoklávky (elektrické nýtkatkové -), automobilové reflektory, baňky (lampové -), baterky, benzínové hořáky, bezpečnostní lampy, bezpečnostní zařízení pro vodovodní nebo plynové zařízení a potrubí, bidety, bojler (kotle), s výjimkou bojlerů (kotle) jako součástí strojů, čerpací pumpy (tepelné), čísla domovní (světelná), čisté komory (sanitární zařízení), čističky lampy vzduchu od bakterií (germicidní), čisté odpadních vod, dehydratace potravin (přístroje pro -), destilační zařízení, dezinfekční hořáky, dezinfekční kontejner pro toalety, difuzéry světla - rozptylovače, ventilátory, držáky pro plynové hořáky, dřezy, důlní lampy (baňské), elektrické kávovary - filtrační, elektrické lampy, elektricky vyhřívané podušky, koberečky, filtry (části zařízení pro průmysl nebo domácnost) - v rámci této třídy, fontány, elektrické (fritovací hmce), generátory (plynové -), generátory parní, s výjimkou generátorů jako součástí strojů, hořáky, hořčiková vlákna k osvětlení, hubice protiošťikovací, hydranty, chladicí přístroje a zařízení, chlorování bazénů (přístroje pro -), inhalační přístroje, s výjimkou přístrojů pro lékařské účely, instalační materiál pro vany, ionizátory (na čištění vzduchu -), jízdní kola - světla, jogurtovače elektrické, kabiny (sprchovací -), kamma, pece, kapesní ohřivače, kapesní svítilny, kávovary (elektrické filtrační -), kávové filtry elektrické, klimatizační filtry, klimatizační zařízení, kohoutky a kohouty pro potrubí, kolektory solární, kominové roury, kouřovody, komory (čisté -) (sanitární zařízení), kondenzátory (plynové -), s výjimkou kondenzátorů jako součástí strojů, kontejnery proplachovací, konvice (elektrické -), kotle (výchvěvné -), kotlové trouby do vytápěcích zařízení, koupel (ohřivače pro -), koupele parní (přenosné kabiny pro -), koupelnové armatury,

koupebné obklady, kovové konstrukce pro pece a trouby, krby, kryty pro svítidla, křesadlové zapalovače pro vznícení plynu, kuchyňská odsávací zařízení, kuchyňské potřeby, elektrické, hořák, laboratorní lampy, lampióny, lampy (plynové -), lampy bezpečnostní, lampy do projektoru, lampy na kadeřeni vlasů, lampy olejové, lampy pouliční pro směrové signály (směrovky), lávové kameny pro použití v zahradních grilech, lázeňské vany, led (stroje a zařízení na výrobu -), ledničky, letadla (osvětlovací zařízení -), lucerny, lustry, mikrovlnné trouby pro průmyslové účely, mrazicí přístroje a zařízení, mycí dřezy, nádoby (chladicí -), napájecí zařízení k vytápěcím a topným kotlům, napávací přístroje pro kosmetické účely, objímky na svítidla, obklady, vyzdívkové koupebné, obloukové lampy, obložení tvarované pro kamna, odlučovač popílku (automatické dopravníky), odmrzovače automobilů, odpařovače, odsávací zařízení, odstraňování zápachu (prostředky na), s výjimkou prostředků pro osobní potřebu, ohřívače do lůžek, ohřívače lepidla a klišu, ohřívače talířů, ohřívače vody pro koupele, ohřívače vzduchu (opakovaný ohříváč vzduchu), ohřívadla, oleje (přístroje na čištění -), olejové hořáky, opékačí přístroje - grily, opékače chleba, oplátková forma elektrická (lívanečník na pečení oplátek - elektrický), oslnění (zařízení pro automobily proti -), osvětlovací přístroje a zařízení, osvětlovací trubice, parní akumulátory, parní generátory, s výjimkou generátorů jako součástí strojů, pasterizační přístroje (zařízení na pasterizaci), pece (chladicí vany pro -), pečicí trouby, pisoáry, plyn (regulační a bezpečnostní zařízení pro přístroje na -), plynové generátory, plynové hořáky, plynové potrubí (regulační a bezpečnostní příslušenství k -), plynové zapalovače, podložka (elektricky vyhřívána), s výjimkou podložek pro lékařské účely, polymerizační zařízení, ponorné ohřívače, popelníky pro pece, potápěčské reflektory, potrubí (části hygienických zařízení), potrubí jako části hygienických instalací, potrubní kohouty, pražičí stroje, proplachovací kontejnery, přístroje na čištění plynu, přístroje na chlazení vzduchu, radiátorové uzávěry, radiátory (elektrické -), radiátory ústředního topení, rámy kovové pro pece a trouby, reflektory (automobilové -), regenerátory tepla, regulačně- bezpečnostní přídavná zařízení pro plynová zařízení, regulačně- bezpečnostní zařízení pro plynová potrubí regulačně- bezpečnostní zařízení pro vodovodní zařízení, regulační ventily pro kontrolu hladiny v nádržích, regulátory (topení), regulátory pro vodní nebo plynové zařízení a potrubí, rošnice - topeniště, rošty do pecí, rošty na opékání masa, rozmrazovací zařízení pro vozidla, rozmrazovače skel vozidel (ohřívače -), rožen (bodec), řetězky barevných žárovek (dekorativní -), sauna (zařízení pro -), lázeňské vybavení (tepl vzdušné lázně), sedátka (záchodová -), skříně pro lednice, směrová světla pro automobily, směrové žárovky pro vozidla, směšovací (pákové) baterie pro vodovodní potrubí, solária (přístroje k opalování), solární kolektory, solární pece, spalovací pece, spirály, jako součásti destilačních, ohřívacích a ochlazovacích zařízení, splachovací zařízení, sporáky do kuchyní, spojiče paliva, sprchovací kouty, sprchy, sterilizace (jednoúčelové vaky pro -), sterilizátory, stínidla na lampy, stojany náspynné pro vypalovací pece sanitární (toaletní) přístroje a zařízení, stolní vařiče, stroje a přístroje na čištění vzduchu, stroje na pečení chleba, stropní světla, sušiče (vzduchové -), sušiče na vlasy, sušičky (přístroje a zařízení na -), sušičky prádla elektrické, sušičky vzduchu, světelná domovní čísla, světelné koule, baňky, světelné lampy, světelné reflektory (světla), světelné vybavení automobilů proti oslnění, světla pro auta, světla pro dopravní prostředky, světla pro jízdní kola, světlomety pro vozidla, světlomety, reflektory, svítidla pro jízdní kola, šachty, trubky (vyzařovací) (ropný průmysl), šamot (příslušenství pro trouby) šetráče paliva, tepelná čerpadla (pumpy), tepelné akumulátory, tepelné regenerátory, teplovodní vytápěcí zařízení, teplovzdušná zařízení, teplovzdušné trouby, termostatické ventily (části topných zařízení), těsnění (vodovodní -), (těsnící kroužky), tlakové hrnce (elektrické -), tlakové vodní zásobníky toaletní (záchodové) mísy, toalety (záchody splachovací), topení (vytápěcí tělesa pro automobily), topení teplovodní topeniště pecí, topná tělíska pro žehličky, topná zařízení pro topení tuhými, tekutými nebo plynovými palivy, topné články, toustovače, trouby (tvarovky pro -), trouby mikrovlnné, trouby, s výjimkou trub pro experimentální účely, trubky pro vytápěcí kotle, truhličky na popel (pecové -) tryska (protioslíkovač kohoutek), tvarované obložení pro pece, tvarované plechy pro pece, tvarovky pro trouby, uhlík do obloukové lampy, umyvadla, umývárny (zařízení pro sušení rukou - sušiče), uzávěry radiátorové, vánoční světla na stromky, vanové příslušenství (armatury), vanové zařízení, vany pro sedací koupele, varné plotýnky, varné přístroje a zařízení, ventilátory, ventily (regulační) na regulaci hladiny v nádržích, ventily termostatické (části topných zařízení), ventily vzduchové pro parní vytápěcí tělesa, větrací zařízení, víření vody (přístroje pro -), vitríny (chladicí) (výkladní skříně), vlákna (elektrická vyhřívací), vlákna do elektrických lamp, vlákna k osvětlení - hořčičková, vlasové sušiče, voda (ohřívače -), vodní nebo plynová zařízení a potrubí (bezpečnostní

příslušenství pro -), vodovodní potrubní zařízení, vodovodní těsnění (těsnící kroužky), vozidla (klimatizační zařízení -), vozidla (ohřívací zařízení pro rozmrazování skel -), vozidla (osvětlovací zařízení pro -), vozidla (zařízení pro - proti oslnění), výhně (přenosné -), výhřevné desky (pláty), výhřevné kotle, vyhřívací zařízení pro rozmrazování oken vozidel, výměníky tepla, s výjimkou výměníků jako součástí strojů, vysoušecí zařízení, vytápěcí tělesa (topení) pro automobily, vytápěcí zařízení, vyhřívací zařízení, vyzařovací šachty pro použití v ropných rafinériích, vzduch (ohřívače -), záchodová sedátka, záchody (přenosné -), záchody splachovací, zachycovač popílku, zapalovače, zapalovače plynu, zářivky pro osvětlení, zařízení (příváděči) k vytápěcím a topným kotlům, zařízení a stroje na čištění a úpravu vody, zařízení na dezinfekci, zařízení na dodávku vody (zásobníky vody), zařízení na chlazení nápojů, zařízení na odvádění kouře a par, zařízení na osvětlení vzduchu, zařízení na otáčení rožněm, zařízení na sušení rukou pro umývárny, zařízení na úpravu vody, zařízení pro klimatizaci, zařízení vodovodní, zavlažovací zařízení, automatické, zvlhčovače vzduchu na radiátory ústředního topení, žárovky, tepelné regulátory; (12) automobily (zapalovače cigaret pro -); (13) harpuny (střelné zbraně), lovecké střelné zbraně, munice pro střelné zbraně, nábojnice, náboje, ohňostroje, pažby, plynové zbraně (slzné), pušky, pyrotechnické výrobky, revolvery, rozbušky, ruční zbraně (střelné zbraně), samozápalné látky, signální pistole, signální rakety, prskavky, rachejtle, střelné zbraně, střílný prach, trhaviny, výbušniny, zařízení na plnění nábojnic, závěry střelných zbraní; (14) acháty, brože (šperky), budíky, busty z drahých kovů, ciferníky (hodinářství), časomíry nástroje na měření času), diamanty, drahé kameny, hodinářské kotvičky, hodinky, hodinové ručičky, hodinové skříňky, hodiny, chronografy (hodinky), chronometry, chronoskopy (přístroje na měření krátkých časových úseků), ingoty z drahých kovů, kazety na šperky, klenoty, klíčenky (bižuterie), kravaty (jehlice do -), kravaty (spony do -), kyvadla (hodinářská -), manžetové knoflíky, medaile, medailony (šperky), mince, měděné žetony, náhrdelníky, náramkové hodinky, náramky (šperky), náušnice, nitě z drahých kovů, obuv (ozdoby na -) z drahých kovů, odznaky z drahých kovů, olivín (drahý kámen), ozdoby (šperky), ozdoby na klobouky z drahých kovů, ozdobné jehlice, ozdoby ze stříbra, pásky k náramkovým hodinkám, pera (hodinová -), perly (klenoty), perly zambroidu, platina (kov), polodrahokamy, pouzdra na hodiny a hodinky, prsteny, přívěsky (šperky), rhodium, ruthenium, řetízký (šperky), řetízký k hodinkám, schránky z drahých kovů, sklo bižuterní k napodobení drahých kamenů (štras), slitiny drahých kovů, slonovina (ozdoby z -), spinely (drahé kameny), strojky hodinové, stříbro surové nebo tepané, špendlíky (šperky), šperky, vlákno stříbrné, zlato surové; (15) akordeony, bandoneóny, basy (hudební nástroje), brumle (hudební nástroje), bubinky (hudební nástroje), citery, činely, dirigentské taktovky, dudy, dusítka na hudební nástroje, flašiny, flétny, gongy, harfy, harmonia, harmoniky, hoboje, housle, hubičky dechových nástrojů, hudební nástroje, hudební skříně, hudební syntezátory, huqin (čínské housle), jazýčky (na dechových nástrojích), kastaněty, klapy na hudební nástroje, klarinet, klávesy pro hudební nástroje, klavíry, klobouky čínské (čínská zvonkohra), kobylky hudebních nástrojů, kolíky pro hudební nástroje, kolovrátky (flašiny) kontrabasy, kornety (hudební nástroje), kotle (hudební nástroje), kůže na bubny, kytary, ladicí klíče, ladičky, liry, mandoliny, mechanické klavíry (regulátory intenzity pro -), měchy do hudebních nástrojů, nátrubky na hudební nástroje, náustky na hudební nástroje, okariny, otáčecí zařízení na noty, paličky bubenické, pedály nožní pro hudební nástroje, pipa (čínské kytary), pišťaly varhan, podbradky na housle, pouzdra na hudební nástroje, pruty smyčců, regulátory intenzity pro mechanické klavíry, rohy (hudební nástroje), ruční zvonky (hudební nástroj), sheng (čínské hudební dechové nástroje), smyčce, stojany pro hudební nástroje, struny pro hudební nástroje, střeva pro struny na hudební nástroje, suona (čínské trumpety), tamburíny, tamtamy triangly (hudební nástroje), trombóny, trsátka, trubky (hudební nástroje), trumpety, tympány, válečky perforované hudební, válečky pro mechanické klavíry, varhany, violy, xylofony, zvonkohry (hudební nástroje), žabky smyčců, žině na smyčce; (16) adresy (strojky pro tištění -), akvarely, alba, architektonické makety, archy papíru, aritmetické tabulky, atlasy, balicí papír, barvicí pásky do psacích strojů barvy (pouzdra s -) (školní pomůcky), blahopřání, blány (přilnavé natahovací -) na paletizaci (z umělých hmot), blány (rozmnožovací -), bloky (papírníkové výrobky), brožury, bryndáčky (papírové -), bridlicové tabulky, bublinové obaly (z umělých hmot), celofán (celulózové fólie) na balení, čínská tuš, číslice (tiskařské typy), číslovačky, dávkovače lepicí pásky (kancelářské potřeby), děrovačky (kancelářské potřeby) desky (papírníkové výrobky), desky (psací -) s klípekem (na přidržování papíru), desky na dokumenty (šanon, pořadače), desky rytecké, dětské plenky z papíru nebo buničiny (jednorázové -), dopisní papír, držáky na psací potřeby, etiketovací

přístroje ruční, etikety, kromě textilních, figurky (sošky) z papírové hmoty, filtrační papír, filtry kávové (papírové -), fólie hliníková na balení potravin, fólie viskózosvé na balení, fólie z umělých hmot na balení, formuláře, formy na modelovací hlíny (umělecké materiály), fotografie, fotografie (přístroje na lepení -), galvanotypy (polygrafie), globusy (zemské -), grafické reprodukcce, grafiky, gumičky (kancelářské potřeby), gummy na mazání, hektografy, hlína modelovací, hmota papírová (papírmasé), houbičky navlhčovací (kancelářské potřeby), hroty psacích per, hřebeny mramorovací (potřeby pro umělce), chrániče prstů (kancelářské potřeby), chromolitografy (polygrafie), inkoustové kameny (zásobníky inkoustu užívané v čínském umění, kde je smíchán suchý inkoust s vodou), inkousty, jehly na leptání, kalamáře, kalendáře, kameny (litografické -), kamínky k psaní na břidlici, kancelářské potřeby, kromě nábytku, kancelářské sponky, kapesníky (papírové -), kartón (výrobky z -), kartotéční lístky, karty, karty a pásy papírové na zaznamenání počítačových programů, karty perforované pro žakárové stroje, katalogy, kelímky papírové na mléčné výrobky, klávesy psacích strojů, knihy, knížky (brožované), knižní zarážky, komiksy, kopírovací zařízení (cyklostyly), korektory (tekuté -) (kancelářské potřeby), kormouty (papírové -), krabice lepenkové nebo papírové krabice na poštu, kreditní karty (přístroje na potisk -) (neelektrické), krejčovská křída krejóny (patentní tužky), kružítko, kryty papírové pro květináče, křída na psaní, křída na značení, křívítka, kulíčky do kulíčkových per, laminovačky na dokumenty pro použití v kanceláři, látky pro vázání knih, lepenka, lepicí pásy pro kancelářské účely a použití v domácnosti, lepidla pro kancelářské účely nebo pro domácnost, lepty, listky, litografie, makety (architektonické -), malířské stojany, malířské štětce, malířské válečky pro interiéry, manuály, mapy, mašle papírové, materiály na pečetění, mazání (pomůcky na -), mikrovlnné trouby (sáčky pro -), misky na vodové barvy, modelování (materiály na -), napínáčky, násadky na pera, nitě knihářské, noviny, nože na papír (kancelářské potřeby), nožičky k vyškrabávání písma pro kancelářské účely, obálky (papírnické výrobky), obálky (stroje kancelářské na zalepování -), obaly (papírnické výrobky), obaly na lahve lepenkové nebo papírové, obaly na spisy, obaly škrabkové, oběžníky, obrazy, ocelová pera, oděvy (stříhy na -), odpadky (sáčky na -) z papíru nebo umělých hmot, olej otisky, opěradla na ruce pro malíře, ořezávátka na tužky, oznámení (rodinné události) (papírnické výrobky), paginovačky, paletizace (blány z umělých hmot přilnavé natahovací pro -), palety pro malíře, pantografy (kreslicí pomůcky), papír (řezačky na -) (kancelářské potřeby), papír balicí papír do registračních přístrojů, papír dopisní, papír na vyložení zásevek (pro prádelníky) (parfémovaný nebo neparfémovaný), papír pergamenový, papír pro elektrokardiogramy, papír pro kopírování, papír pro rentgenogramy, papír sací, papír svítilny, papír toaletní, papír voskováný, papír Xuan (pro čínskou malbu a kaligrafii), papírová prostírání, papírové archy, papírové pásy, papírové ubrousky, papírové ubrusy, papírovina, paragony, pásy barvicí do tiskáren k počítačům, pásy doutníkové, pastelky, pasy (pouzdra na -), patrony (malířské -), pazouvací plátno pečeti, pečutní oplatky, pečutní vosk, penály, pera (kancelářské potřeby), pera (utěrky na -), pera ocelová, pera plnicí, pergamenový papír, periodika, pérové spony, písmena ocelová, plakáty, plány, plátina malířská, plátina pogumovaná (papírnické výrobky), plátno knihářské, plátno kopírovací (pazouvací), podložky (psací -), podložky na stůl papírové, podnosy na rozdávání a počítání mincí, podušky na razítkování, pohlednice, pomůcky učební, kromě přístrojů, portréty, pořadače (kancelářské potřeby), poštovní známky, potahy tiskařské, kromě textilních, potřeby na psaní, poutače z papíru nebo z lepenky, pouzdra s barvami (školní pomůcky), pouzdra s psacími potřebami (kancelářské potřeby), praporky (papírové -), pravítka, preparáty histologické (učební pomůcky), prkna rýsovací, prospekty, pruhy lepicí pro kancelářské účely nebo použití v domácnosti, průsvitky (papírnické výrobky), příložníky (rýsovací -), příručky, přístroje na potisk kreditních karet (neelektrické), psací potřeby, psací stroje (elektrické i neelektrické), publikace, pytlíky jako obaly (z papíru nebo umělých hmot), rámy sazečské, razítka, rejstříky (seznamy), ročenky, ručníky papírové, růžence, rýsovací nástroje, rytiny, sací papír, samolepky pro domácnost a pro kancelářské účely, sazebnice (polygrafie), sešity, sešíváčky (kancelářské potřeby), skicáky, slintáčky (papírové -), sponky kancelářské, spony na pera, stírátka na tabule, stojany na fotografie, stojany na pera a tužky, stojany na razítka, stříhy na šití, šablony (papírnické výrobky), školní potřeby, škrob (obalové materiály ze -), štětce, štítky (papírové nálepky), štočky tiskařské, štočky zinkografické, tabule reklamní z papíru nebo lepenky, tabule školní, tabulky (aritmetické -), tabulky břidlicové, těžítka, tikety, tiskárničky (přenosné -) (kancelářské potřeby), tiskařské lisy, tiskařské potahy, kromě textilních, tiskařské typy (písmena a číslice), tiskopisy, tispy (rytíny), tištěné jízdní řády, trojúhelníky (rýsovací -), tuhy do tužek, tužky, učební pomůcky, kromě přístrojů, účetní knihy, uhly na kreslení, ukazovátka neelektrická, válce do

psacích strojů, vázání knih (materiály pro -), vázání knih (přístroje a stroje pro -) (kancelářské potřeby), vinětovací stroje, vlnky (papírové -), vosky modelovací, kromě dentálních, vzorky biologické pro použití v mikroskopii (učební pomůcky), vzory na kopírování, vzory pro výšivky, záložky do knih, zápisníky (notesy), zarážky na knihy, zeměpisné mapy, znaky grafické (pro kopírování), zpěvníky, tapety papírové; (18) aktovky (kožená galanterie), batohy, brašny lovecké, brašny na nářadí (prázdné), brusle (řemínky na -), cepiny, cestovní kufry, desky na noty, deštníky, domácí zvířata (oblečky pro -), držadla kufců, hole, chlebníky, imitace kůže, jelenice, kromě jelenice na čištění, kabelky, klapky (kožené -), klíčenky (kožená galanterie), kostice na deštníky nebo slunečníky, kostry kabelek, kozinka, kožená lepenka, kožešiny (kůže zvířat), kožešiny (pokrývky z -), krabice kožené nebo z kožené lepenky, kufry, kůže (zpracované -), mošny, nábytek (kožené ozdoby na -), nábytek (potahy kožené na -), nákupní tašky, neceséry cestovní (kožená galanterie), nitě kožené, obaly na oděvy (cestovní), pásy (kožené -), pásy na nošení závěsné kožené, peněžky, pokrývky pro zvířata, popruhy kožené, popruhy pro nošení kolenů, pytle jako obaly (kožené -), ruksaky, řemínky (kožené -), sáčky jako obaly (kožené -), sedlářské výrobky, semiš, kromě semiše na čištění, sítky nákupní, slunečníky, splétané peněžky, sportovní tašky, šňůry (kožené), tašky (náprsní -), tašky cestovní, tašky lovecké, tašky na kolečkách, tašky na nošení dětí, tašky pláštěvé, torby lovecké; (20) bambus, bambusové závěsy, bariery (nekovové), bečky (nekovové), bedny ze dřeva nebo z umělých hmot, bidla nekovová, boudy pro domácí zvířata, cívky (dřevěné -) na přízi, hedvábí a nitě, časopisy (stojany na -), části nábytku ze dřeva, čepy (do sudů) (nekovové), čísla domovní kromě kovových a svíticích, dávkovače ručníků, upevněné, (nekovové), dekorační předměty (přenosné), desky k vystavování zboží, desky pod psací stroje, desky skleněné pro zrcadla, deštníky (stojany na -), díla umělecká ze dřeva, vosku, sádry nebo umělých hmot, drápy (zvířecí -), držáky na kartáče, držáky na noviny, držáky na záclony a závěsy, kromě držáků z textilních materiálů, dřevěné rolety, dřezy (snímatelné kryty nebo vložky pro -), dužiny (sudů), dveře (kování na -) (nekovové), dveře (závěsy u -) (nekovové), dveřní klíčky, ne z kovu, dvířka k nábytku, gauče, háčky na oděvy (nekovové), háčky na záclony, hadice (navijáky na -), kromě mechanických a kovových, háčky k vyšším (nekovové), hmoždinky do zdi (nekovové), chodítka dětská, jantar, jelení parohy, kabáty (věšáky na -) (nábytek), kabely nebo trubky (úchytky pro -) (z umělých hmot), kádě (nekovové), kancelářský nábytek, kartáče (držáky na -), kartotéky (nábytek), karty klíčové z umělých hmot (nekódované), kladky z umělých hmot pro rolety, klíče (tabule s háčky na zavěšení -), klobouky (stojany na -), koberec (tyče na přidržení schodišťového -), kočky (sloupky na drápání pro -), kohoutky pro sudy (nekovové), kolébky, kolečka k nábytku nekovová, količky (nekovové), kolíky stanové (nekovové), komody, kontejnery (nekovové), konzole na záclony a závěsy, korál, korálky (závěsy z -) ozdobné, korek (pásy z -), kost (z velryb) jako surovina nebo polotovary, koše, košíky (nekovové), kování na dveře (nekovové) kování na okna (nekovové), kování na postele (nekovové), kozy (na položení materiálu), krabice ze dřeva nebo z umělých hmot, krejčovské panny, krejčovské stojany, krmelce, kroužky na záclony, křesla, kukaně, květináče (podstavce na -), květiny (stolky na -), lahve (stojany na -), lahve (uzavírací na -) (nekovové), lastury ústřic, lavičky (nábytek), lehátka skládací, lékárníčky, lenošky, lištové rolety vnitřní (žaluzie), lišty na rámy obrazů, lišty u nábytku z umělých hmot, lůžka (hydrostatická -), kromě lůžek pro léčebné účely, lůžka (vodní -), lůžkoviny (s výjimkou ložního prádla), masáže (stoly na -), matice (nekovové), matky (ke šroubům) (nekovové), matrace, matrace nafukovací, kromě matrací k léčebným účelům, mořská pěna, mušle, nábytek, nábytek (části -) ze dřeva, nábytek (dvířka k -), nábytek (kovový -), nábytek (obložení -) (nekovové), nábytek (školní -), nádoby (nekovové uzavěry na -), nádoby z umělých hmot (jako obaly), nádrže na tekutá paliva (nekovové), nádrže, kromě nádrží kovových a nádrží zděných, nářadí (nášady a rukojeti k -) (nekovové), násady na kosy (nekovové), násady na smetáky (nekovové), navijací cívky na hadice, kromě kovových a mechanických, nože (rukojeti -) (nekovové), nýty (nekovové), obložení nábytku (nekovové), obrazy (rámy na -), obruby ze slámy, obruce na sudy (nekovové), obrýsnice (u železnic) (nekovové), oděvy (háčky na -) (nekovové), oděvy (ochranné obaly na -), oděvy (ramínka na -), ohrádky pro děti, opěrky na hlavu (u nábytku), ošatky, ozdoby pohyblivé (ozdoby z umělých hmot pro potraviny, palety (nakládací -) (nekovové), paliva (nádrže nekovové na tekutá -), paravány (nábytek), pásy dřevěné, pásy korkové, perleť jako surovina nebo polotovary, plástve, počítáče (stolky pojízdné pro -) podnožky, podstavce (nosiče) na sudy (nekovové), podstavce na květináče, podstavce pro počítačové stroje, podušky, pohovky, police (nábytkové -), polštáře, ponky, postele (kování na -) (nekovové), postele (pelesti -) dřevěné, postele, poštovní schránky, kromě zděných a

kovových, poutače ze dřeva nebo z umělých hmot, prádelníky (se zásuvkami), prkénka na krájení a sekání masa, proutěné zboží, přepravky (nekovové), přiborníky, psací stoly, psí boudy, pultíky (pro zpěváky), pulty, rákos (jako materiál na splétání), ramínka na oděvy, rámy na vyšívání, ratan, regály, reklamní předměty, rohy (zvířecí -), ruční zrcátka (toaletní zrcátka), rukojeti na nářadí (nekovové), sádky (rybářské -), sedadla (kovová -), sekretáře, servírovací stoly pojízdné, schody (stupně -) (nekovové), schránky ze dřeva nebo z umělých hmot, schůdky pohyblivé pro nastupování cestujících (nekovové), sklo (stříbřené -) (pro výrobu zrcadel), skříňky na hračky, skříňky na jídlo (spížíky) (nekovové), skříňky na léky, sláma (obruba ze -), sláma (pletené předměty ze -), slonovina jako surovina nebo polotovar, sofa, státní poznávací značky (nekovové), stojany k vystavování zboží, stojany na časopisy, stojany na střešné zbraně, stoličky, stoly odkládací, stoly pojízdné servírovací, stoly pracovní (školní lavice), stoly, stoly masážní, stoly pracovní, svorky kabelové (nekovové), šoupátka nekovová (kromě šoupátek jako součástí strojů), špalíčky do zdi (nekovové), špalky na krájení a sekání masa (pro řezníky), šrouby s hlavou a maticí (nekovové), štíty (vývěsní -) ze dřeva nebo umělých hmot, těsnící uzávěry (nekovové), truhlářské umělecké výrobky, truhly (nekovové), tyče záclonové, tyčky k rostlinám, úchytky kabelů nebo trubek (z umělých hmot), ulity, úly včelí, úly včelí (voskové plástve pro -), umělecká díla ze dřeva, vosku, sádry nebo umělých hmot, umělecké truhlářské výrobky, ústřice (lastury z -), uzávěry drenážních trubek z umělých hmot, uzávěry lahvé (nekovové), válce k roletám, vějíře, ventily (nekovové) (kromě ventilů jako součástí strojů), ventily (vodovodní -) z umělých hmot, vitríny (nábytek), vosk (figury z -), vozidla (zámký pro -) (nekovové) vozíky, vycpaná zvířata, zámký, (kromě kovových a elektrických), zástěny ochranné u topenišť pro domácnost, zásuvky, zátky do lahví, závěsy korálkové ozdobné, závory (nekovové), zrcadla, žebříky ze dřeva nebo z umělých hmot, želovina, žerdě (vlajkové), židle; (21) aerosolové dávkovače, amfory, bandasky, baňky, lahve (skleněné nádoby), cedníky, cestovní lahve, čistící nástroje, dávkovače mýdla, dávkovače toaletního papíru, dávkovače papírových ručníků (zásobníky na -), domácí zvířata (klece pro -), drátěnka na čištění, držáky na mýdlo, držáky toaletního papíru, elektrické zařízení na vábení a ničení hmyzu, espressa (kávovary) neelektrické, esusy, flakóny, formy kuchyňské, bonboniéry (ozdobné krabice na cukroví), boxy chladicí přenosné, s výjimkou elektrických, cedníky pro domácnost, cestovní lahve, cukřenky, čajová nálevka, čajová vajíčka (sítká), čajové servisy, čistění odpadu (zvoeny), čutory, demizony, drátěnky na použití v kuchyni, drátky na čištění parket, drtiče kuchyňské, s výjimkou elektrických, džbánečky, džbánky, formičky, tvořítka na pečení, formy kuchyňské, formy na koláče, formy na led, fritézy, s výjimkou elektrických, háčky pro zapínání knoflíků, hadry na čištění, hluboké mísy, hmyz (pasti na -), holicí štětky, houbičky na čištění, houby na použití v domácnosti, hrnce, hrnce tlakové, s výjimkou elektrických, hrncířské zboží, hřebeny, hůlky, mrazičí lahve, jehlice, špejle (kovové) na pečení, grilování, kádě na oplachování, kalíšky na vajíčka, kamenina, karafy, stolní lahve, kartáče dehtovací s dlouhou rukojetí, kartáče elektrické, kartáče na obuv, kartáče na umývání nádobí, kartáčky na nehty, kartáčky na obočí, kartáčky zubní, kastrolky, kávovary neelektrické, kávové servisy, kbelíky, količky na prádlo, konvice na čaj, konvice na kávu, ne elektrické, konvice na vaření vody, s výjimkou elektrických, kopyta (napínáky na obuv), korbele, kořenky (souprava -), kosmetické náčiní, koše piknikové (včetně nádobí), košíky na chléb (pro použití v domácnosti), košťáče na ochutnávání vína, kotlíky, koule skleněné, krabice na jídlo, přesnídávků, krabičky na čaj, krabičky na mýdlo, kráječe těsta, konve, kroužky (věšáky a -) na ručníky, kroužky na ubrusky, kuffíky toaletní, květináče, labutěnky do pudřenky, lahve, nádoby chladicí, mrazičí, lapače hmyzu, leštiče parket, s výjimkou elektrických, líkérové soupravy, lisy na česnek (kuchyňské potřeby), lisy na ovoce pro domácnost, s výjimkou elektrických, lopatky na dorty, lopatky na pečivo, lžice na boty, lžice na míchání (kuchyňské náčiní), majolika, mandly na žehlení kalhot, máselničky, misky hluboké, misky na ovoce, misky pod svíčky, s výjimkou misek z drahých kovů, mísy hygienické na vylučování pro domácí zvířata, mísy na zeleninu, mísy polévkové, mixéry ruční (šejkry), mixéry, s výjimkou elektrických pro použití v domácnosti, mlýnky ruční pro domácnost, mozaiky skleněné, s výjimkou mozaik pro použití ve stavebnictví, naběračky kuchyňské, náčiní pro použití v domácnosti, nádoby (jiné než přístroje), nádoby, s výjimkou nádobí z drahých kovů, nádoby v domácnosti a v kuchyni, nádoby skleněné, nádoby skleněné opletené, nádoby tepelněizolační (termosky), nálevky, trychtýře, napajedla, napínací rámy na oděvy, napínáky na rukavice, nástroje na čištění, nitě skleněné, ne na textilní účely, noční nádoby (nočníky), nudle (strojky na výrobu -), odpad bavlněný na čištění, ohřívače neelektrické na kojenecké lahve, omáčnický, podšálky, opalové sklo, oplátkové formy na pečení, s výjimkou elektrických, otvíráky na

lahve, pánve na smažení, pánvičky, kastrolky (kameninové -), párátko, pasti na hmyz, pasti na krysy, potkany, pečivo (schránky na -), pepřenky, péřové oprašovače, plácačky na koberce, plácačky na mouchy, podložky pod horké nádoby, podnosy kromě papírových a určených k prostírání, podnosy pro domácí použití, podpory pro rostliny (aranžování květin), podstavce na žehličky, pohárky z papíru nebo umělých hmot, poháry na ovoce, pohlcovače dýmu pro domácnost, pokladničky, s výjimkou kovových, poklapy na nádobí, poklapy na sýr, poklapy pro bytová akvária, polní lahve, polštářky na čištění, popelnice, porcelán, porcelánové čínské bibeloty, potahy na žehlicí prkna, potřeby kuchyňské neelektrické, pouzdra na hřebeny, pouzdra na jídelní listek, prádelní sušáky, prachovky, práškové sklo pro dekoraci, prkénka kuchyňská na krájení, prkna žehlicí, překapávače kávy neelektrické, přístroje na odstraňování zápachu pro osobní potřebu, pudřenky, rejžáky, rendlíky na smažení, rozprašovače na parfémy, rozstříkovače na zalévání květin a rostlin, rožně pro použití na pečení, rukavice pro domácí použití, sáčky izotermické, sběračky kuchyňské, semiš na čištění, sifonové lahve na výrobu sodové vody, síta pro domácnost, sítká pro domácnost, skleněná vlana, jiná než na izolaci, skleněné ampule nádoby baňky), skleněné zátky, sklenice na pití, sklo emailované, sklo křišťálové (výrobky z -), sklo malované, sklo obsahující jemné elektrické vodiče, sklo opalinové, sklo opalové, sklo smaltované, slánky, smetáček a lopatka na droby, smetáky, soupravy kuchyňského nádobí, soupravy líkérové, stěrky (kuchyňské náčiní), stojánky na odkládání nožů, stojánky na olej, stojánky na olej a ocet, stojánky na párátko, stojánky na vajíčka, stojany na grily, stojany na holicí štětky, stojany na rožně, stojany na žehličky, stoly otočné servírovací, struhadla pro domácnost, stříkačky na zalévání květin a rostlin, sušáky na prádlo, svícný, šálky, šejkry, šlehače kuchyňské s výjimkou elektrických, štětky na čištění záchodů, štíty vývěsní, reklamní z porcelánu nebo skla, tácy (podnosy), talíře, tampóny na čištění, terapie do bytu pro pěstování rostlin, těsto (kráječe na -), trychtýře, tyčinky, hůlky jídelní (kuchyňské náčiní), uhláky, utěrky na nábytek, utěrky na úklid, utěrky napuštěné čistícími přípravky na čištění, uzávěry na poklice od hrnců, válečky na těsto (pro domácnost), vaničky (dětské, přenosné), vaničky na praní, vaničky pro ptáky, vázy, vodní přístroje na čištění zubů a masáž dásní, voliéry, klece pro ptáky, vykrajovátko na pečivo (kuchyňské náčiní), vykuřovadla na vonné látky, parfémy, výlevky, vývrtky, zahradnické rukavice, zařízení chladicí na potraviny pro domácnost, obsahující chladicí směsi (chladicí média) - v rámci této třídy, zařízení kropicí, zásobníky papírových ručníků a mýdla, zátky, uzávěry skleněné, zavlažovače, zášeče svíček, zouváky, žejdlíky na pivo, elektrické zařízení na vábení a ničení hmyzu, brčka na pití, poklapy textilní na čajové konvice nebo kalíšky z vajíčky; (22) automobily (lana vlečná pro -), balení (provazy, šňůry na -), bavlna surová, bavlněný odpad jako vycpávkový materiál, cupanina, česaná vlana, dřevitá vlana, filtrační vata, fioletové odpadové hedvábí, hedvábí surové, hedvábí šapové, hoblíny dřevěné, juta, kabely, s výjimkou kovových, kajčí peří, kapok, kavylová vlákna, kokosová vlákna, konopí (materiál), konopné popruhy, koudel, lahve (slaměné, proutěné obaly na -), lana, s výjimkou kovových, len surový, lišty jako Části okenních žaluzií, lodní plachty, lůžkoviny (peří do -), lýko, markýzy z textilních materiálů, markýzy ze syntetických materiálů, maskovací síť, materiály vycpávkové, s výjimkou gumových a plastových, motouzy, odpad vlněný, ovčí rouno, papírové provazy, pásky balicí nebo lemovací, s výjimkou kovových, pásy, s výjimkou kovových, na manipulování s nákladem, peří do lůžkovin, peří jako čalounický materiál, peří prachové, piliny, plachtovina na maskování, plachtovina nepromokavá dehtová, plachty lodní, plachty vozové, pletené provazy na zhotovování bičů, pletené zboží (pytle pro praní -), pletivo na síť, podpěry, s výjimkou kovových, na manipulování s nákladem, provazy, příže na síť, příže nekovová na použití v zemědělství, pytle na přepravu a uskladnění volně loženého (sypaného) zboží, pytle pro praní pleteného zboží, pytlíky textilní na balení, rafie (lýko z rafiové palmy), ramiová vlákna, rolety ze syntetických materiálů, řemeny nekovové na manipulaci s nákladem, sáčky textilní na balení, sisal, síť, síť houpací, visutá lůžka, sítky, síťovina, srst velbloudí (materiál), srst zvířat, stany, struny, stříž z ovčí vlny, třísky dřevěné, umělohmotná vlákna pro textilní účely, vlákna espartová, kavylová, vlákna textilní, vlákna umělohmotná pro textilní účely, vlákna, s výjimkou kovových, na uvazování, vlasy, vlana střížní, vlana surová nebo zpracovaná, vlněná mykaná příže, žaluzie listové okenní, žebříky (provazové), žíně; (24) balóny vzdušné (textilie nepropouštějící plyn pro -), barchet, bavlněné látky, brokát, cestovní příkrývky, damašek, esparto (textilie), etamín (záclonovina), filtrační materiál (textilní -), flanel (textilie), flauš (tkanina), frýz (hrubá silná vlněná mykaná tkanina), gáza jako tkanina, hedvábí (textilie z -), hedvábne tkaniny pro tištěné vzory, kapesníky látkové, kartoun, kanava na vyšívání a tapiserie, kartoun tištěný (kaliko), klobouky textilní (podšívky pro -), koupelňové textilie, s výjimkou

oblečení, krep (textilie), krepon (jemná vlněná tkanina), látky, ložní pokrývky a přikrývky, ložní prádlo, lůžkoviny, manšestry, marabutová textilie (jemná hedvábná látka), matrace (povlaky na -), moleskin (textilie), moskitytiéry, nábytek (potahy na -) z textilních materiálů, obuv (textilie pro -), odličovací ubrousky textilní, pásy textilní pro tisk, plátno, plédy, plst*, podložky na stůl pod sklenice, talíře (prostrání), podšívky textilní, podšívky textilní pro klobouky, podšívky textilní pro obuv, pogumované textilie, ne pro papírenské účely, pokrývky polštářové ozdobné, portiéry (závěsy), potahy na matrace, potahy na nábytek (ze syntetických materiálů), potahy na nábytek z textilních materiálů, potahy na postele, potahy ochranné na nábytek, povlaky na nábytek, ze syntetických materiálů, povlaky na sklápěcí kryty toalet, povlaky ochranné na polštáře, prádlo vyšívávané, praporovina (tkanina), prapory, s výjimkou papírových, prostrání anglické, kromě papírového, přehoz vlněný, pytlovina (žíněná tkanina), rajón (umělé viskózní hedvábní), ramie (textilie z -), rukavice (mycí -), samet, síť proti moskýtům, síťovina konopná (bytová textilie), spací pytle, sprchové závěsy z textilu nebo umělé hmoty, stolní ubrousky látkové, stolní ubrusy (ne z papíru), sukno na kulečnickový (biliardový) stůl, syntetické materiály (náhražkové tkaniny) sypkovina, ševiot (vlněná tkanina), taft, tapety textilní, textilie imitující kůži, textilie netkané, textilie pro boty a obuv, textilie pro koupelny, s výjimkou oděvů, textilie vlněné, textilie ze syntetických materiálů (náhražkové tkaniny), textilie žinylkové, látky bavlněné, tiskařská podložka (textilní), tkaniny elastické, tkaniny konopné, tkaniny lněné, i tkaniny pogumované, ne pro papírenské účely, tkaniny pro čalouniky, tkaniny pro luxusní prádlo, tkaniny přílnavé za tepla, tkaniny s předkresleným vzorem na vyšívání, tkaniny sisalové, tkaniny ze skleněných vláken pro textilní užití, tyl, ubrusy, s výjimkou papírových, úplet, utěrky, ručníky textilní, utěrky na sklo, vlaječky (ne z papíru), vlněná, vlněná textilie, vyšívávané prádlo, závěsy textilní nebo plastové, zefír (textilie), žerzej (tkaniny), žinky hygienické; (25) bačkory, barety, boa (kožeštinové límce), body (spodní prádlo), boty šněrovací, bryndáčky (ne z papíru), bundy sportovní, čelenky, čapky (přiléhavé), čepice, čepice koupací, dřeváky, fotbalová obuv, gabardénové oděvy, galoše, holínky polovysoké, holínky vysoké, chrániče uší (proti chladu, jako pokrývka hlavy), kabátky krátké, kabáty (svrchní-), kalhoty, kalhoty jezdecké krátké, kamaše, kapesníčky do vrchní kapsy saka, kapuce, kloboukové formy, klobouky, kolíky k fotbalovým kopačkám, kombiné (spodní prádlo), kombinézy (oděvy), konfekce, korzety (prádlo), kostýmy, obleky, košile, košilová sedla, koupací pláště, kování na obuv, kožešiny (oděvy), kravaty, legíny, límce, límečky, lyžařská obuv, lyžařské rukavice, manžety, masky (na spaní), maskární kostýmy, noční kabátky, oblečení, obuv (podpatky pro -), obuv (protiskluzné pomůcky pro -), obuv gymnastická, obuv koupací, obuv plátěná, obuv plážová, obuv pro fotbal, oděvy, opasky, pantofle, pásky ke kalhotám, pásky ke kamaším, paty u punčoch, peleríny, plastróny (nevázané kravaty), pláště, pláštěnky, plavky, pletené zboží (stávkové zboží), pedesve vnitřní, podpatky, podprsenky, podrážky k obuvi, podrážky vnitřní, podšívky hotové konfekční, (jako částí oděvů), podvazkové pásy, podvazky, podvlékačky (dlouhé spodky), pokrývky hlavy, ponožky, potítká, prádlo (spodní), prádlo spodní (proti pocení), protiskluzné pomůcky pro obuv, přezávky přes boty, psi děčky (nízké kamaše), pulovry, punčocháče (punčochové kalhoty), punčochy, pyžama, pytle na oděvy, ramínka u dámského prádla, rukavice, rukávničky, rybářské vesty, saka, sandály, sáří (oděv indických žen), snímatelné límce, spodničky, sportovní obuv, střevíce, sukně, svetry, šály, šátky kolem krku, šaty dámské, šerpy, šle, šněrovací boty, špičky pro obuv, tílka, košilky, trepky, trička, turbany, uniformy, vložky hotové konfekční (jako součást oděvu), výbavička pro novorozence, zástěry, závoje, zimníky, živůtky (krátké kabátky), župany; (26) bambule, brože (jako oděvní doplňky), cedulky na prádlo, cetky lesklé (ozdoby na oděvy), copy (vlasové), cyklisté (kalhotové svorky pro -), čelenky, čísla startovní, člunky na zhotovování rybářských sítí, dracouny (prýmkařské zboží), elastické stuh, etikety na prádlo a oděvy, flitry na oděvy, galanterie textilní pro vyšívání, gírlandy, gumy do prádla, háčky ke korzetům, háčky ke šněrovacím kopačkám, háčky na obuv, háčky pro háčkování, háčky pro vyšívání, hříbky na látání, spravování, jehelníčky, jehelníky, jehlice pletací, jehly knihářské, jehly knihvazačské, jehly látací, jehly navlékací, jehly pro stroje na česání vlny, jehly sedlářské, jehly šicí, kaloun na lemování, kanistry, kloboukové ozdoby (ne z drahých kovů), knoflíky, korzetové kostice, krabice na šicí potřeby, krabičky na jehly, krajky, kroužky ke šněrovacím dírkám (na obuv), kroužky na oděvy, kuffíky na šicí potřeby, květiny umělé, lacetky, lemůvky, lemy elastické na rukávy, náplety elastické na přidržování rukávů, náprstky na šití, nárameníky, nážehlovací záplaty na opravu textilu, obruby stehované, očka na oděvy, oděvní šňůrky, oděvy (uzávěry, spony na -), odznaky ozdobné (knoflíky), ovoce umělé, ozdobné jehlice, ozdoby blyskavé (pro oděvy), ozdoby do vlasů,

ozdoby stříbrné (výšívky), ozdoby zlaté (výšívky), pajetky, paruky, pásky samozáhytné (výrobky galanterie), paspulky, patentky, peří (oděvní doplňky), pikoty (zoubky krajky), polštářky na špendlíky, podvazkové spony, polštářky na jehly, porta, prýmky, přezky (oděvní doplňky), přičesky z vlasů, rozety (textilní galanterie), sítky do vlasů, sponky do vlasů, spony, startovní čísla, koberce, koberečky, stroje na česání vlny (jehly pro -), střípce (prýmkařské zboží), stuh, šněrovací jehly, šněrovadlo do bot, šňůrky do oděvů, šňůry pletené, špendlíky (vyjíma šperků), tkaničky do bot, tránsně, třípytky slídové (flitry), tupé (částecná paruka), umělé věnce, umělé vlasy, umělé, falešné vousy, umělé rostliny, vázačky místo kravaty, vlákna kovová postříbřená nebo pozlacená k vyšívání a pro prýmkařství, vlásenky, vlasové spony ozdobné, vlasy (stužky do -), vlněné tkanice, volány (krajkovina), výšívky, zipy, zhrhodavla, žinylka (prýmkařské zboží); (27) koberce, koberečky, krytiny podlahové, krytina podlahová vinylová, linoleum, plátno voskované (linoleum), podlahové krytiny, podložky pod koberec, protiskluzné rohože, předložky do automobilů, předložky koupelňové (rohožky), rohože rákosové, rohože z tkaného lana pro lyžařské svahy, rohožky, rohožky u dveří (nekovové), tapety, tělocvičné žiněnky, umělé trávníky; (28) autička na hraní, automobilové modely zmenšené, balonky na hraní, baseballové rukavice, bazény plavecké (potřeby pro hru), biliardové (kulečnickové) koule, mantinely, biliardové (kulečnickové) stoly, biliardové špičky (na tága), boby, boty na bruslení s upevňovacími bruslemi, bowling (zařízení a náčiní na -), boxerské rukavice, brusle (in-line -), brusle lední, bublifuk, cvičební prkna, cvičební pytle, činky, dáma (stolní hra), disky (sportovní nářadí), divadelní masky, domino (stolní hra), duše hracího míče, elektronické terče, fleretly pro šerm, fotbal (stoly pro stolní-), golfové hole, golfové rukavice, golfové vaky na kolečkách nebo bez koleček, gymnastické zařízení, háčky na ryby, hokejky, hole golfové, holenní chrániče (sportovní zboží), holubi asfaltovi (zařízení na vypouštění terčů v podobě -), holubi hliněné (terče), horolezecká výstroj, houpačky, hra v kostky, hra v kuželky, hra v šachy, hrací karty, hrací kuličky, hračky, hračky plyšové, hračky pohyblivé, hračky pro domácí zvířata, hračkové páčky (sportovní náčiní), hrany lyží, hry společenské, hry stolní, hůlky pro mažoretky, chrániče kolen - nákolníky (sportovní potřeby), chrániče na lokty (jako sportovní potřeby), chrastítka, chřestítka, jízdní kola nehybná určená pro trénink, káča, kaleidoskopy, kanadské žertíky (atrapy), kapsle do kapslových pistolí (hračky), kapsle třaskavé (pyrotechnika) jako hračky, kamevalové masky, kesery (rybářské sítě určené pro rychlé přenášení ulovených ryb), kluzáky závesné (rogalla), kola rulety, koloběžky, koňe houpačí, kostky stavebnicové (hračky), kotiliony (plesové ozdoby), koule hrací, kouzelnické potřeby, kroužky (hra, při které se kroužky házejí na kolíky), kryty na lyže, křída na biliardová tága, křídla padáková, kůže tulení (obaly na lyžařské skluznice proti klouzání), kuželky, lahve sací pro panenky, lední brusle, loutky, lovecké vábníčky, lukostřelecké náčiní, lyžařské vázání, lyžařské vosky, lyže, lyže vodní, mah-jong (hra společenská čínská podobná dominu), malé plachetnice, maňásci (prstová loutka), markéry (kulečnickové) (tabulky na zaznamenávání stavu hry), maskovací clony (sportovní vybavení), medvídci plyšová, míče hrací, míčky badmintonové, míčky na hraní, míčky odrazové (sportovní nářadí), náčiní rybářské, nástroje na úpravu dřív pro golf, nástroje na úpravu golfových značek, navijáky na draky, návnady pro lov a rybolov, obuv bruslařská s upevňovacími bruslemi, ozdoby na vánoční stromečky (s výjimkou osvětlení a cukrovinek), pachové návnady pro lov a rybaření, paintball (náboje pro pistole na -) (sportovní nářadí), paintball (pistole na -) (sportovní nářadí), pákařské rukavice na kriket nebo baseball (herní potřeby), panenky, panenky (domečky pro -), panenky (postýlky pro -), panenky (šatíčky pro -), paragliding (padáková křídla), pistole (hračky), pistolky (hračky), plachetnice malé, potápěčské ploutve, plováky pro rybáře, podběráky pro rybáře, podkovy koňské na hraní, pohárky na hrací kostky, posilovací stroje, pruty rybářské, pryskyřice pro atlety, přístroje pro tělesná cvičení, puky hokejové, pušky harpunovací (jako sportovní potřeby), puzzles, pytle s kriketovými potřebami, rakety s pružným výpletem (sportovní náčiní), rožbačky (pyrotechnika) jako hračky, roznětky (zábavná pyrotechnika) (jako hračky), rukavice (pro sportovní hry), rukavice boxerské, rukavice pro pákaře na kriket nebo baseball (herní potřeby), rukavice pro šermíře, ruleta (kola pro -), sánky (sportovní potřeby), sedule (materiál na rybářské vlasec), sílice svalu, síť (sportovní potřeby), síť na motýly, skateboards, skluzavky (hry), sněhové koule, sněžnice, sněž umělé na vánoční stromečky, splávký (rybářská výstroj), sportovní suspenzory pro muže (sportovní vybavení), stavebnice (hračky), stěrky na lyže, stěžně pro malé plachetnice, stojany na vánoční stromečky, stolní tenis (stoly na -), stromečky vánoční umělé, strunové výplety raket, střely do praku (sportovní nářadí), surfovací lyže, surfovací prkna, šachovnice, šachy, šermířské masky, šermířské rukavice, šermířské zbraně, šipky (hra), tága kulečnicková, talíře létající (hračky), tenis

(zařízení na vrhání míčků na -), terče, terče (elektronické), tobogan (hry), treňažery, udičky na ryby, úchytky na svíčky pro vánoční stromečky, vábníčky (lovecké -), válce pro jízdní kola nehybná, trénování, vázání na lyže, vnařidla pro lov a rybolov, vrhací (lurč) - hra s kostkami a kameny, vrše rybářské (proutěné košíky na chytání ryb), výstroje na malé plachetnice, zábavné stroje, automatické a automaty, zápalky narázové (zábavná pyrotechnika) jako hračky, zařízení gymnastické, zařízení pro kulturistiku, zvonky na vánoční stromečky, žertovné předměty pro oklamání, žetony hráči, hry (herní zařízení) upravené pro použití s externí obrazovkou nebo monitorem, kruhy plovací, vesty plovací, zábavní přístroje upravené pro použití s externí obrazovkou nebo monitorem; (29) ajar, ančovičky (sardele), arašídové máslo, bílek (vaječný -), bramborové lupínky, bramborové vločky, brusinkový kompot (kompot), bujón, vývar, cibule (konzervovaná -), čočka konzervovaná, datle, droby, vnitřnosti, dršťky, drůbež (neživá), dřev (ovocná -), džemy, fazole (konzervované -), garnát (mořský rak) (neživý), grilované mořské řasy, hlemýždi vejce (na konzumaci), hnízda ptačí jedlá, hrách (konzervovaný -), hranolky (bramborové), hrozinky, hummus (pasta z cizny), humři (neživí), huspeniny, jablečné pyré, játra, játrava paštika, jedlá želatina, jedlé oleje, jedlé tuky, jelito, krvavá tlačěnka, jogurt, kakaové máslo, kandované ovoce, kaviár, kefir, klobásy, salámy, párky, koblihy plněné brambory, kokos sušený (kokosová moučka), kokosové máslo, kokosový tuk, kokosový olej, kompoty, konzervy masové, konzervy rybí, konzervy zeleninové, koryši (s výjimkou živých), kostní olej, konzumní, krevety (neživé), krokety, kukuřičný olej, kumys (mléčný nápoj), kyselé mléko, kyselá zeli, langusty (neživé), lanýže (konzervované -), lněný olej pro kulinářské účely, lecitin pro kulinářské účely, losos, lůj (jedlý -), lupínky (bramborové), mandle (zpracované -), margarín, marmeláda, máslo, maso, masové extrakty, měkkýši (neživí), mléčné nápoje (s vysokým obsahem mléka), mléčné výrobky, mléko, morek jako potrava, moučka rybí pro lidskou spotřebu, mražené ovoce, nakládaná zelenina, nasolené potraviny, občerstvení na bázi ovoce, olej řepkový jedlý, olivový olej (jedlý -), olivy konzervované, ořišky zpracované, ovoce (kandované -), ovoce (zavařené slazené -), ovoce mražené, ovoce naložené v alkoholu, ovocná dřev, ovocné kůry, ovocné rosoly, ovocné saláty, palmové ořechy (jedlý olej z -), palmový olej (jedlý), pektin pro kulinářské účely, polévky, polévky (přípravky na výrobu -), potraviny (solené -), potraviny z ryb, přislažené ovoce (naložené v cukru), pyl jako potrava, raci (s výjimkou živých), rajčatový protlak, rybí plátky (filé), ryby (potravinářské výrobky z -), ryby (solené -), ryby ve slaném nálevu, ryby, s výjimkou živých, sardinky, sezamový olej, slanečci, sledi, slanina, slunečnicový olej (jedlý -), smetana, sójové boby, konzervované jako potrava, sójové mléko (náhražka mléka), sušená vejce, syrovátka, sýry, sýřidlo, šlehačka, šťávy (zeleninové -) na vaření, šunka, tahini (pasta ze sezamových semínek), tofu, tukové pomazánky na chléb, tukové substance na výrobu jedlých tuků, tuky jedlé, tuňák, tvaroh, ústřice, s výjimkou živých, uzeniny, uzeniny v těstě, vejce, vepřové maso, vepřové sádlo, zázvorový džem, zelenina (sušená -), zelenina (vařená -), zelenina (na pikantním nálevu, zeleninové polévky, zeleninové saláty, zeleninové šťávy na vaření, zvěřina, žampiony, konzervované, želatina, žlutek; (30) anýz (semena), arašídové cukrovinky, aromatické přípravky do potravin, badyán, bombóny, bramborová moučka pro lidskou spotřebu, cikorka (čekanka) jako kávová náhražka, cukr, cukroví, cukrovinky, čaj, čátní (indické směsi) (chuťové přísady), čokoláda, čokoládové nápoje, dorty, droždí, fazole (moučka z -), fondány (cukrovinky), glukóza pro kulinářské účely, hořčice, housky, hřebíček (koření), chaluhy (koření), chalva (cukroví), chléb, jamí zavitky, chuťové přísady, ječmen (loupáný -), ječmen (mletý -), ječmen (mouka z -), jemné pečivo, jogurtová zmrzlina, kakao, kakaové nápoje, kandys jako potrava, kapary, kari (koření), kaše ovesná (mléčná-), káva, kávové nápoje, kávové příchutě, kečup, keksy, koláče s náplní, konzervační sůl, koření, krekrý, kroupy pro lidskou spotřebu, krupice, kuchyňská sůl, kukuřice (mletá -), kukuřice (pražená -), kukuřičná kaše, kukuřičná mouka, kukuřičné vločky, kukuřičný škrob, kukuřičný šrot, kurkuma jako potrava, kvas do těsta (kvasnice), kvasinky, kypřiči prášek, led (přírodní nebo umělý), lékořice, lepek jako potrava, listové těsto, lněné semeno pro lidskou spotřebu, loupáný ječmen, loupáný oves, lupínky, vločky (obilné), majonéza, makaróny, maltosa (sladový cukr), mandlové cukrovinky, mandlové těsto, marcipán, marinády (chuťové přísady) máslové, tukové těsto, masové paštiky zapečené v těstě, masové pirožky, masové šťávy (omáčka), med, medovíčky, perníky, melasa, melasový sirup, mentol do cukrovinek, mentolové cukroví, mořská voda (na vaření), mouka (výrobky z -), mouka kukuřičná, muesli, muškátové ořechy, nápoje (přísady do -), jiné než esence, nápoje (čokoládové -), nápoje (kakaové -), nápoje (čokoládové -), nápoje na bázi čaje, nekynutý chléb, nové koření, nudle, ocet, omáčka na těstoviny, omáčka sójová ostrá, omáčky (masové -), oplatky, ořechy muškátové, oves (mletý -), ovesná kaše (mléčná -),

ovesná mouka, ovesné vločky, palmový cukr, ozdoby na dorty (jedlé -), palačinky, paprika (koření), pasta (ze sojových bobů) (přísada), pastilky (cukrovinky), pečivo (příchutě do -) s výjimkou esenci, pečivo s masovou náplní, pěny (dezerty -), (zákusky), pepř, pirožky s masem, perníky, medovíčky, pizzy, polevy, popcorn, potraviny na bázi ovsa, potraviny z mouky, pralinky, prášek do pečiva, prášky na výrobu zmrzliny, propolis, příchutě, pšeničná mouka (výrazková -), pudinky, quiche (slaný koláč), rajčatová omáčka, ravioli, rohlíky, rostlinné přípravky jako kávové náhražky, rýže, rýžové koláčky, ságo, saláty (zálivky na -), sedlina vaječná, semolina (pšeničná hrubá mouka), sendviče, skořice (koření), sirup melasový, sladidla (přírodní -), sladké pečivo, soda bikarbóna pro kuchyňské účely (soda na pečení), sójová mouka, strouhanka, suchary, sůl (kuchyňská -), sušenky, suši, šafrán (koření), šerbet (zmrzlinový nápoj), škrob jako potrava, škrobové výrobky jako potrava, šlehačka (přípravky na ztužení -), špagety, šťáva (rajčatová -), tabletky (cukrovinky), tapioka, tapioková mouka jako potrava, těsta, těstoviny, tortily, trestí (do potravin), nikoliv pro lékařské účely, včelí mateří kašička, vermicelli (vlasové nudle, svitky), výrobky z obilnin, zahušťovací přípravky na kuchyňské použití, zákusky, koláče, zálivky (na ochucení), zázvor, zjemňující látky (na maso -) pro domácnost, zmrzlina, zmrzlinové poháry, želé (ovocné) (cukrovinky), zemle (sladké -), žvýkačky; (31) arašidy čerstvé, bobule jalovce, čerstvé ovoce, boby kakaové syrové, borové šišky, brambory čerstvé, bylinky čerstvé polévkové jako koření, cibule čerstvá, cibule květinové, citrusové ovoce, čekanka salátová, čerstvé kaštiny, čočka (čerstvá), domácí zvířata (vonný písek pro -) (stelivo), dřevo surové, fazole čerstvé, hlávkový salát čerstvý, houby čerstvé, hrách čerstvý, hrozny čerstvé, humří živí, chléb svatojánský (lusky rohovníku), chmel, chmelové šišky, chovatelské, pěstitelské produkty, ječmen, jikry rybí, kaštiny čerstvé, keře, křovi, kolové ořišky (plody kolovniku), korek surový, koryši živí, krmivo suché, kukuřice, květiny (věnce z přírodních -), květiny sušené na ozdoby, květiny živé, langusty (živé), lanýže čerstvé, mandle, matoliny (výlisky ovoce), měkkýši (živí), moučka lněná (suché krmivo), mulč slaměný (materiál na překrytí povrchu půdy), návnady (živé rybářské -), okurky, olivy čerstvé, ořechy kokosové, otruby, oves setý, ovoce čerstvé, palmy, paprika (rostlina), píce, krmivo, pískový papír pro domácí zvířata (stelivo), podestýlka (výrobky pro zvířata), podhoubí (houbová kultura na výsev), pochoutky a odměny ke žvýkání pro zvířata, pomeranče, pórek čerstvý, potěr (jikry), potrava pro domácí zvířata, potrava pro ptactvo, potrava pro zvířata, přípravky posilující pro zvířata, psí suchary, pšenice, pyl (surovina), raci živí, rašelinová podestýlka, rebarbora, réva vinná, rostliny, rostliny, sušené pro dekoraci, růže (keře), ryby (živé návnady na -), ryby živé, rýže neopracovaná (natural), řepa jedlá, řezivo neочиštěné od kůry, sadba, salát hlávkový, sazenice, semena rostlin, seno, sěpiové kosti pro ptáky, sezam, skořápkový kokosového ořechu, slad na výrobu piva a lihovin, sláma jako podestýlka, slaměny pro dekoraci, stelivo (výrobky pro zvířata), stromy (jako rostliny), stromy (kmeny -), suché krmivo, sumýši (živí), špenát čerstvý, trávníky přírodní, třítina cukrová, tykev, ústřice živé, vápno do krmiva pro zvířata, vykrmovací přípravky pro zvířata, zelenina čerstvá, zrna obilná v nezpracovaném stavu, zrní pro živočišnou spotřebu, zvířata domácí (nápoje pro -), žito, zvířata živá; (32) aloe vera, nápoje nealkoholické, aperitivy nealkoholické, citrónový, hroznový mošt (nekašený), chmel (výtažky z -) na výrobu piva, koktejly nealkoholické, kvas (nealkoholické nápoje), likéry (přípravky na výrobu -), mandlové mléko (jako nápoj), minerální vody (nápoje), mixované ovocné nebo zeleninové nápoje, mošty, nápoje (nealkoholické -), nápoje (přípravky na výrobu -), nápoje iontové, nealkoholické nápoje, nektar (ovocný -) (nealkoholický), orgéada (nealkoholický nápoj), ovocné šťávy, pивní mladinka, pivo, prášky na přípravu šumivých nápojů, příchutě na výrobu nápojů, přípravky na výrobu (nápojů -), přípravky na výrobu likérů, přípravky na výrobu sodovky, sarsaparilový nápoj nealkoholický, minerálka, selterská voda, sirupy na výrobu nápojů, sladové nápoje, soda, stolové vody, syrovátkové nápoje, šerbety (slazené ovocné nápoje), šťávy (ovocné -), šťávy zeleninové (nápoje), šumivá voda, zázvorové pivo; (33) alkoholické esence, alkoholické nápoje, s výjimkou piv, alkoholické výtažky z ovoce, alkoholové extrakty, anýzový likér, aperitivy, arak, brandy, Curasao (pomerančový likér), destilované nápoje, digestiva (likéry a pálenky), esence do lihovin, extrakty alkoholové, gin, griotka, jablečné mošty (s alkoholem), koktejly, lihoviny, likér anýzový, likéry, matolinové víno, medovina, mentolový likér, rum, saké, víno, víno rýžové, vodka, výtažky z ovoce (alkoholické -), whisky; (34) absorbční papíry do dýmek, bloky cigaretového papíru, byliny na kouření, cigaretová pouzdra, cigaretové filtry, cigaretové kapesní stroje na plnění cigaret, cigaretové špičky, cigaretový papír, cigarety, cigarillos, čističe dýmek, doutníkové odřezávače (kutery), doutníkové špičky, doutníky, doutníky (skříňky na -) se zvlhčovačem, dózy na tabák, držáky na zápalky, dýmky, dýmky

(stojany na -), elektronické cigarety, jantarové náustky na doutníky a cigaretové špičky, krabičky na zápalky, křesadla, plivátka pro uživatele tabáku, zásobníky pro plyn do zapalovačů doutníků, popelníky pro kuřáky, šňupavý tabák, pouzdra (na doutníky), tabák, tabatěrky, zápalky, zapalovače kuřácké, žvýkací tabák; (35) administrativní zpracování nákupních objednávek, aktualizování reklamních materiálů, analýzy nákladů, aranžování výkladů, daňové přiznání (příprava a vyhotovení -), dodavatelské služby pro třetí osoby (nákup výrobků a služeb pro jiné podniky), fakturace, inzerce poštou, kopírování dokumentů, marketing, marketingové studie, módní přehlídky pro reklamní účely (organizace -), nábor zaměstnanců, obchodní management a podnikové poradenství, organizování výstav (komerčních nebo reklamních), počítačové databáze, poradenství v obchodní činnosti, prezentace výrobků v komunikačních médiích pro účely maloobchodu, prodejní automaty (pronájem -), průzkum trhu, předvádění zboží, reklama, reklama on line v počítačové síti, reklamní materiály (aktualizování -), rozhlasová reklama, sekretářské služby, styky s veřejností, účetnictví, venkovní reklama, veřejné mínění (průzkum -), řízení průmyslových nebo obchodních podniků, subdodavatelské služby, televizní reklama, umělci (agentury); (36) bankovníctví, bezpečnostní schránky, byty (pronájem -), bankovníctví finanční operace, bankovníctví finanční transakce, ceniny (vydávání -), finanční poradenství, finanční řízení, finanční služby, garance, záruky, kauce, hypotéky (poskytování půjček), kanceláře realitní, konzultační služby (finanční -), kreditní karty (služby -), leasing, nájemné (inkasování -), nákup na splátky, nemovitosti (zprostředkování -), nemovitosti (správa -), nemovitosti (pronájem -), oceňování a odhady (daňové), pojistky (uzavírání -), pronájem nemovitosti, směnárenské služby, spořitelny, starožitnosti (oceňování -); (37) chemické čištění, kožešiny (údržba, čištění a opravy -), kůže (údržba, čištění a opravy -), mandlování, obuv (opravy -), oprava šatstva, opravny hodin, žehlení, praní prádla, pram a čištění, výstavba obchodních stánků a obchodů; (39) autobusová doprava, balení zboží, dodávky květin, doprava, kurýrské služby, nábytek (přeprava), parkovací plochy (pronájem -), parkování automobilů (služby -), pronájem garáží, skladování, uskladňování, zboží (skladování -), zprostředkování dopravy; (40) bělení látek, dámské krejčovství, kožešiny (barvení -), krejčovství (dámské -), kůže (zpracování -), lemování nebo obšívání látek, laminování, lisování ovoce, mandlování, nemačková úprava šatstva, obuv (barvení -), oděvy (úprava -), pánské krejčovství, prošívání (přikrývek, dek), textil (úprava a zpracování -), umělecká díla (rámování -), úprava a zpracování kovů, úprava oděvů, vyvolávání filmů, zlato (pozlacování, plátování -), zpracování kinematografických filmů, zpracování kožešin; (41) půjčování filmů, půjčování kinofilmů, služby osobního trenéra, hraní o peníze, kurzy fitness, provozování heren, půjčování audio zařízení, půjčování sportovního nářadí s výjimkou dopravních prostředků, půjčování potápěčské výstroje, půjčovny knih, rekreace (informace o možnostech -), školení; (43) kavárny, automaty rychlé občerstvení, bary (služby -), bufety, restaurace, samoobslužné restaurace; (44) aranžování květin, aromaterapeutické služby, farmaceutické poradenství, fyzioterapie, kadeřnické salóny, lékařské služby, manikúra, masáže, optici (služby -), salóny krásy, služby lékárníků při přípravě receptů, služby solárií, tetování, terapeutické služby, stomatologie, věnce (zhotovování -), zahradnické služby, zahradnictví, zvířata (upravování -), zdravotní péče, zdravotní poradenství.

(590) Barevná

(730) Euro Mall FM a.s., Karolinská 650/1, Praha 8, 18600, CZ

(210) O-510205

(220) 20.12.2013

(320) 20.12.2013

(511) 1, 2, 3, 4, 5, 6, 7, 8, 9, 11, 12, 13, 14, 15, 16, 18, 20, 21, 22, 24, 25, 26, 27, 28, 29, 30, 31, 32, 33, 34, 35, 36, 37, 39, 40, 41, 43, 44

(540)

FRÝDA
OBCHODNÍ CENTRUM

(510) (1) abraziva (přidavné kapaliny pro použití s -), acetáty, octany, etanáty (chemikálie), acetylen, aditiva (chemická) do olejů, aerosoly (hnací plyny pro -), agrochemikálie, s výjimkou fungicidů, herbicidů, insekticidů a přípravků na hubení parazitů, akrylové pryskyřice surové, aktivní uhlí, akumulátory (protipěnové roztoky do -), alkalické jodidy pro průmyslové účely, alkalické kovy, alkaloidy, alkohol, amonné soli, anhydridy, antistatické přípravky s výjimkou přípravků pro domácnost, apretační a natírací kliš, arabská guma pro průmyslové účely, arsen, automobilové karosérie (plnidla pro -), bakteriální přípravky jiné než pro lékařské a zvěrolékařské účely, bakteriologické přípravky pro octové kvašení, barvy (chemické přípravky pro výrobu -), baterie, akumulátory (okyselená voda na doplnění -), bělicí (odbarvovací) přípravky pro průmyslové účely, bělicí přípravky organické, benzoová kyselina, beton (chemické látky na provzdusnění -), beton (konzervační přípravky na -), s výjimkou barev a olejů, biologické přípravky, jiné než pro lékařské a zvěrolékařské účely, brzdové kapaliny, celulóza, cement (chemické přípravky vodovzdorné pro -) s výjimkou barev, cihly (ochranné přípravky na -), s výjimkou nátěrů a olejů, citlivá tkanina pro fotografii, citlivé desky pro tisk ofsetový, citlivé filmy neexponované, činidla chemická, s výjimkou činidel pro lékařské a zvěrolékařské účely, čistící chemické preparáty pro komíny, čištění vody (chemické přípravky pro -), dehydratační prostředky pro průmyslové účely, desky fotocitlivé, desky gramofonové (přípravky na renovaci -), destilovaná voda, detergentní přísady do motorového benzínu, dlaždice, obkládačky (ochranné přípravky pro -), s výjimkou barev a olejů, dusičnany, emulgátory, emulze (fotografické -), filtrační materiály (chemické přípravky), činidla - v rámci této třídy, fotocitlivé desky, fotografická redukční činidla, fotografické desky se světlocitlivou vrstvou, fotografické emulze, fotografické senzibilizátory, fotografické vývojky, fotografický papír, fotometrický papír, fungicidy (chemické přísady, guáno (hnojivo), hasicí směsi, hlinitý octan, hnojivo, chloridy, impregnační chemické přípravky pro kůži, impregnační chemické přípravky pro textil, indikátorový papír, kamenná sůl, kyseliny, lepidla, tmely, pojiva pro obkládačky, plastické hmoty jako surovina (nezpracované), průmyslové chemikálie, rašelinové květináče pro zahradnické účely, sklo vodní, soli (hnojiva), soli (chemické přípravky), stříbro (roztoky obsahující pro stříbření), štěpařské vosky (tmely), tapety (přípravky na odstraňování -), tapety papírové (lepidla na -), tmel na pneumatiky, tmel olejový sklenářský (kýt), tmely na opravu rozbitých předmětů, uhlí živočišné, vinný alkohol, ustalovače (fotografie); (2) alizarinové barvy, aluminové barvy, anilinové barvy, antikorozní přípravky, barviva, barvy, emaily (barvy a laky), fixativy (laky), glazury (barvy, laky), nátěry, základní nátěrové barvy, ředidla pro barvy, ředidla pro laky, potravinářská barviva, oleje (antikorozi -), ochranné přípravky na kovy, ochranné přípravky pro dřevo; (3) adstringentní přípravky pro kosmetické účely, antiperspirační mýdlo, antistatické přípravky pro použití v domácnosti, barviva na vlasy, bělicí a čistící přípravky na kůži, bělicí přípravky (odbarvovače) pro kosmetické účely, čistící prostředky, čištění umělého chrupu (přípravky pro-), dezinfekční mýdla, dezodoranty pro osobní potřebu, éterické oleje, gely (zubní bělicí -), holení (přípravky na -), kamenec (antiseptický přípravek), kolínská voda, kosmetické neceséry, kosmetické přípravky pro zeštíhlení, kosmetické tužky, koupele (kosmetické přípravky do -), krášlicí masky, krém na obuv, krémy (kosmetické -), květinové parfémy, lak na vlasy, laky na nehty, lepidla pro připevnění umělých vlasů, lepidla pro upevnění umělých řas, leštidla na obuv, levandulový olej, líčidla, mandlový olej, maskara (barvy a stíny na oční víčka a řasy), medicínální mýdla, mléko pro kosmetické účely, mydlátka, mýdlo (dezodorizační -), nehty (umělé -), neutralizační přípravky na trvalou ondulaci, obočí (kosmetické přípravky na -), odlakovače, odmašťovací přípravky s výjimkou těch, které jsou užívány při průmyslových postupech nebo při výrobě, opalovací přípravky (opalovací krémy), parfémovaná voda, pemza, pleťová voda pro kosmetické účely, pocení (přípravky proti -) (toaletní potřeby), pokožka

(kosmetické přípravky pro pěstění-), potpourri (směsi voňavých látek), přípravky pro péči o nehty, pudr (líčidlo), rtěnky, růžový olej, řasy oční umělé, šampóny, tužky (kosmetické -), ubrousky kosmetické napuštěné pleťovou vodou, vata pro kosmetické účely, vatové tyčinky pro kosmetické účely, vazelína z ropy pro kosmetické účely, vlasové vody, voda pro holení, vonné sáčky do prádla, vonné tyčinky, vosky na kůži, zubní pasty; (4) aditiva nechemická, do motorových paliv, alkohol (jako palivo), benzin motorový, brikety uhelné, dřevěné brikety, dřevěné uhlí (palivo), dřevo palivové, elektrická energie, knoty (lampové -), knoty pro svíčky, mazadla na obuv, parafin, svíčky, vosk na svícení; (5) absorpční vata, antibiotika, antikoncepční přípravky, bakteriální přípravky pro lékařské a zvěrolékařské účely, balzámy pro lékařské účely, bavlna pro lékařské účely, bolest hlavy (prostředky proti -), činidla (chemická -) pro lékařské a zvěrolékařské účely, čípky, čisticí přípravky pro kontaktní čočky, deodoranty pro oděvy a textil, dětské plenkové kalhotky, dezinfekční přípravky pro hygienické účely, diagnostické přípravky pro lékařské účely, doplňky potravy, minerální, doplňky výživové, farmaceutické přípravky, fungicidy, gáza na obvazování, glukóza pro lékařské účely, hemeroidy (přípravky proti -), herbicidy, hubnutí (lékařské přípravky pro -) hygienické kalhotky, hygienické ubrousky, hygienické vložky, kalhotky zdravotní, insekticidy, koupele (soli minerální vody pro -), kuří oka (léčiva na -), laxativa, léčiva pro humánní medicínu, léčiva pro zvěrolékařské účely, léčivé čaje, léčivé rostliny, lepidla pro umělé chrupy, lupy (farmaceutické přípravky pro léčení -), masti na popáleniny od slunce, menstruační tampóny, menstruační vložky, mléko sušené (pro kojenec), moli (přípravky proti -), mouchy (přípravky pro hubení -), mšice (chemické přípravky proti -), náplasti, nápoje léčivé, obklady, obvazový materiál, opiáty, paraziti (přípravky proti -), pesticidy, popáleniny (přípravky pro ošetření -), potrava pro kojenec, potravinové doplňky pro zvířata, pročišťující přípravky, protiparazitické obojky pro zvířata, protézy zubní (lepidla a tmely pro -), přípravky na hubení roztočů, přípravky potlačující chuť k jídlu pro lékařské účely, repelenty pro psy, repelenty proti hmyzu, sedativa, soli minerálních vod, tabletky pro farmaceutické účely, tinktury (farmaceutické přípravky), utišující prostředky, vakcíny, vata pro lékařské účely, vody termální; (6) pájky, turnikety; (7) automatické distribuční stroje, automaty prodejní, čerpadla palivová samoregulační, distribuční stroje automatické, rozvaděče automatické, elektrický oblouk (zařízení na řezání -), páječky (elektrické -), svářeči elektrody, svářeči přístroje (elektrické -), svářečky obalů z plastických hmot (elektrické), sváření elektrickým obloukem (zařízení na -), výdejní stojany pro čerpací stanice, výtahy (zařízení pro ovládání -), zavírače dveří elektrické, zdviže - zařízení pro ovládání; (8) brousny, brusné kameny (ruční nástroje), brusné kotouče (ruční nástroje), břitvy (obtahovací řemeny na -), hroty (části ručních nástrojů a nářadí), čepele (nástroje na ostření -), čepelky (zbraně), česáčky na ovoce (ruční nářadí), depilační přístroje, elektrické a neelektrické, děrovací trny (ruční nástroje), diamanty pro skleněné (části ručních nástrojů), dláta, dmychadla (krbová -) (ruční nástroje), držáky vrtáků (ruční nářadí), důlkovače (ruční nástroje), dýky, frézovací trny, frézy (nástroje), glazovací nástroje, harpuny (rybářské náčiní), hevery (ruční), hlavy závitové (ruční nástroje), hmoždíře na drcení, hoblíkové nože, hoblíky, holicí soupravy, břitvy (pouzdra na -), holicí strojky, elektrické nebo neelektrické, hrábě (ruční nářadí), hrabla na písek (pro golfová hřiště), hřebíkové zásobníky, (elektrické nebo neelektrické), hřebíky (vytahače -), hubení rostlinných škůdců (zařízení na -), hustilky pneumatik (pumpičky ruční), jehlové pilníky, kapesní nože, kazety na holicí strojky, kladiva (ruční), kleště, kleštičky, kleštiny (upínací nářadí), klíče maticové (ruční nástroje), kolovrátky truhlářské (vrtací nástroje), konzervy (otvírače neelektrické na -), kopyta (obuvnická), kosíře, kosy, kovotlačitelská razidla, kráječe na zeleninu, kráječe pizzy (neelektrické), kráječe sýrů (neelektrické), kráječe vajec (neelektrické), krbové náčiní, krumpáče, kulmy (na ondulování vlasů), lešticí (glazovací) nástroje, leštičky na nehty (elektrické nebo neelektrické -), licí pánve, lisovací nástroje, lopatky sázecí (pro zahradnické práce), lopaty (ruční nářadí), louskáčky na ořechy, lupénkové pily, mačety, manikúrové soupravy, meče, motyky, nabírací nástroje (ruční nářadí), napínače drátů a kovových pásků (ruční nářadí), nářadí (opasky na -) (držáky), nástroje a nářadí ruční, navlékače jehel, nebozery (ruční nástroje), vrtáky tesařské, nožířské zboží, nůžky, nýtovačky (ruční nástroje), oblé sedlíky (ruční nástroje), obloukové pily, obtahovací brousny na kosy, nože, obušky, očílky, ohýbání trubek (nástroje na -), ostření (nástroje na -), otvíráky konzerv, neelektrické, páky (nářadí), palice (ruční nářadí), pěchovadla (ruční nástroje), perforovačky (ruční nástroje), perličky (kladiva), pilky (ruční nářadí), pilníky (nástroje), pilové listy (části ručních nástrojů), pinzety, pistole ruční na vytlačování tmelu, pistole stříkací (ruční nářadí), plečky (ruční nářadí), podkovářské nože na kopyta, pohrabáče, pochvy na šavle, pokosnice (ruční nářadí), pořízy, postrohovadla (ruční nástroje),

profilovací nástroje (hoblíky), prožezávače stromů, prostřihovač (ruční nástroje), průbojníky, přístroje (nože, vidličky a lžice), přístroje postříbené, rámy pro pily, rašple (ruční nástroje), razidla (ruční nářadí), stříkačky, pumpičky, rozprašovače insekticidů (ruční), rozvodky (na pily), ruční nástroje a nářadí, rýče, rydla, rýhovací nástroje (rádla), řezné nástroje (ruční), sbíjecí kladiva, sečné a bodné zbraně, sekáčky, sekery, sekýrky, sochory, soupravy pro pedikúru, srpy, stáčení tekutin (ruční zařízení na -), stahovačky (pro tesaře a bednáře), strojky na mletí masa (ruční), strojky na stříhání vlasů (elektrické a neelektrické -), svěrky, svěrky (pro tesaře a bednáře), sídla, škrabky (ruční nástroje), špachtle, stěrky (ruční nářadí), šroubováky, štěpařské nástroje, tácky na mince, tetování (zařízení pro vytváření tetování), úhelníky (ruční nářadí), upínací pouzdra - sklíčidla (nářadí), vidle, vratidla na závitníky, vrtáčky (ruční nástroje), vrtáky, vyorávače (nářadí), vyrovnávací zařízení na dráty a kovové pásky (ruční), výstružníky, vytlačovací (gofrovací) nástroje, zahradnické nářadí (ruční), západky (řehtačky), zápusky (ruční nářadí), zařízení na propichování ušních boltců, závitnice, závitníky (prodlužovací nástavce pro -), zemědělské nástroje a nářadí (ruční), žehličky, železné nářadí a řezné nástroje (ruční), žiletky, elektricky vyhřívané vlasové natačky, žehličky elektrické; (9) agregáty nabíjecí pro elektrické baterie, aktinometry, akumulátorové měřiče kyseliny, akumulátorové nádoby, akumulátorové skříně, akumulátory (desky do -), akumulátory elektrické pro vozidla, akustická (zvuková) poplašná zařízení, akustické konektory, vazební členy, propojovací jednotky, akustické membrány, akustické trubice, zvukovody, ampérmetry, amplitóny, analyzátoři plynů (přístroje na rozbor plynů), anemometry, větoměry, anodové baterie, anody, antény, antikatomy, apertometry (optika), astrofotografické objektivy (čočky), astronomie (přístroje a zařízení pro -), audiovizuální zařízení pro výuku, automatická řízení pro vozidla, automatická zařízení signalizující nízký tlak v pneumatikách, rozvaděče automatické, hrací skříně uváděné do chodu vhozením mince, automobilové výstražné ručičky, autorádia, azbestové oděvy na ochranu proti ohni, azbestové rukavice ochranné, balóny (meteorologické -), bankomaty (atm), barometry, baterie do kapesních svítilen, baterie na zapalování, benzin (měřidla na -), bezpečnostní pásy, s výjimkou pásů na sedadla aut a sportovní vybavení, bezpečnostní sítě (ochranné), bleskosvody, bleskojistky, blesky (fotografické -), světelná signalizace, bóje, plováky, brýle, brýlová skla, brýlové obroučky, buzoly, bzučáky, centrální procesorové jednotky (procesory), cívky (elektrické -), cívky (fotografie), cívky elektromagnetické, clony objektivu, clony proti radiaci pro průmyslové účely, cukroměry, cyklotrony, časové spínače (automatické -), s výjimkou pro hodinářství, částice (urychlovače -), čipy (integrovane obvody), čističe nosičů zvukových záznamů, článkový přepínač (elektrotechnika), články, baterie (elektrické -), čluny a lodí požární, čočky optické, čtecí zařízení (zpracování dat), čtečky čárového kódu, dalekohledy, dálkoměry, telemetry, dálkové ovladače, dálkové ovládání průmyslových procesů (elektrické zařízení pro -), dálkové ovládání železničních uzlů (elektrodynamické zařízení pro -), dálkové řízení signalizace (elektrodynamické zařízení pro -), dálkové zapalování (elektrické zařízení pro -), dekompresní komory, demagnetizační zařízení na magnetické pásky, denzitometry, destilační přístroje laboratorní, detektory, diagnostické přístroje jiné než k lékařským účelům, diapositivy, diapojektory, promítací žárovky, difrakční zařízení (mikroskopie), diktafony, disky (magnetické -), disky nahrané (se zvukovými nahrávkami), gramofonové desky, disky optické, disky počítačů, docházkový systém (zařízení pro evidenci docházky), dopravní značky světelné nebo mechanické, dozimetry, dráty (telefonní -), dráty magnetické, dráty ze slitin kovů (pojistkové), držáky (fotografických kazet), dvd přehrávače, dýchací přístroje, s výjimkou pro umělé dýchání dynamometry, elektrické akumulátory (mřížky, články pro -), elektrické akumulátory pro vozidla, elektrické dráty, elektrické dveřní zvonky, elektrické měniče, elektrické spojky, svorky, konektory, disky kompaktní (audio-video), elektrické zásuvky (kryty pro -), elektrifikované ohrady, elektrolyzéry, elektromagnetické cívky, elektronická pera (vizuální zobrazovací jednotky), elektronické oznamovací tabule, elektronické publikace (s možností stažení), epidiascopy, ergometry, etikety elektronické pro zboží, exponované kinofilm, expozimetry, fakturovací (účtovací) stroje, faxovací přístroje, film (řezací přístroje na -), filmové kamery, filmy (exponované -), filmy (kreslení -), filtry ultrafialových paprsků pro fotografické účely, fluorescenční štíty, fotoaparáty, fotoelektrické buňky, fotobuňky, fotografické aparáty (speciální pouzdra na -), fotografické snímky - pozitivy (sušičky na -), fotokomory, fotometry, galvanické články, galvanizační přístroje, galvanometry, gramofonové jehly (zařízení na výměnu -), gramofonové rameno přenosky, gramofony, hands-free sady pro telefony, heliografické přístroje, helmy (ochranné -) pro sportovní účely, hlásiče elektrické,

indikátory, hlasovací zařízení (stroje), hledáčky (fotografické -), přístroje a stroje hloubkoměrné, sonometry, hloubkovací lana (námořnictví), hole požární, hologramy, hrací skříně (pro počítače), hudební automaty, hromosvody, hubice rozprašovací protipožární, hustoměry, hvězdářské dalekohledy, refraktory, chemické přístroje a zařízení, chrániče (- proti přepětí), chrániče zubů, chromatografické přístroje pro laboratorní účely, chronografy, identifikační karty (magnetické -), identifikační obaly pro elektrické dráty, indikátory elektrické, hlásiče, indikátory ztrát elektrické energie, indukory, tlumicí cívky, inklinometry, sklonoměry, svahoměry, inkubátory pro kultivaci bakterií, integrované obvody, interkomy, zařízení pro vnitřní spojení, inventory (elektrotechnika), ionizační přístroje, ne pro ionizaci vzduchu, jezdecké přilby, jističe, pojistky, kabely (koaxiální -), kabely elektrické, kabely startovací pro motory, kabely z optických vláken, kalibrační kroužky, kalibry, rejsky, kalkulačky, katodové protikorozní přístroje, katody, kazety na sklička pro mikroskopy, kazety pro videohry, kinofilmy (exponované), kinofilmy (stříhací zařízení na -), klávesnice počítačové, klipsy pro potápěče a plavce (nosní měřiče frekvence), kodéry a dekodéry magnetické, kódované identifikační magnetické náramky, kolektory elektrické, komory dekompresní, komparátory, kompas, komutátory, koncovky (elektrotechnika), kondenzory (optické -), konektory, spojky elektrického vedení, svorky (elektrická), kontaktní čočky, kontakty elektrické, kopirovací zařízení a stroje (fotografické, elektrostatické, termické), korekční čočky (optika), kosmetické přístroje elektrické, kosmografické nástroje, krabice odbočné, odbočnice (elektrotechnika), krádež (zabezpečovací zařízení proti-), krejčovské metry, kreslené filmy, krokoměry, kroužky kalibrační, krystalové detektory (leštěncové), kryty ochranné proti ohni, kryty pro elektrické zásuvky, retorty, kukátka, měřiče množství, kvašení, fermentace (přístroje na -), lampy do fotokomor, laptopy (počítače), lasery, ne pro lékařské účely, laterna magica, leštičky na pozitivy pro fotografii, magnetická média, magnetické nosiče dat, magnetické pásky, magnetofony, magnetoskopy, videorekordéry, magnety, majáky, bóje světelné, manometry, tlakoměry, masky ochranné, matematické přístroje, měděný drát, izolovaný, megafony, mechanické značky, mechanismus pro vkládání disků do počítače, mechanismy pro turnikety, membrány (akustické -), měniče elektrické, měřicí přístroje, měřítka, počítadla, počítací stroje, měřicí zařízení (elektrická), měřiče množství, kvantoměry, měřiče rychlosti, měřiče vzdálenosti, měřičský stůl (pomůcka pro zeměměřiče), měřidla, meteorologické přístroje, metronomy, mikrofony, mikrometrická měřítka, mikrometrické šrouby pro optické přístroje, mikroprocesory, mikroskopy, váhy, mincovní parkovací automaty, misky (fotografické -), modemy, monitorovací přístroje elektrické, monitory (počítače - hardware), mřížky pro výrobu štoků, myš (podložky pod -), myši (lokátory), nabíječky akumulátorů, nabíječky pro elektrické baterie, nahrávací hlavy (pásky na čištění -), nákolnice ochranné pro dělníky, námořní hloubkoměry, námořní signalizační zařízení, nástroje preparační (mikroskopie), signální lucerny, návěští, světelná nebo mechanická, navigační přístroje a nástroje, neónové značení, neprůstředné vesty ochranné, nivelační přístroje a nástroje, magnetická média, nosiče dat optické, nosiče zvukových nahrávek, notebooky (počítače), požární schodiště nebo žebříky, obaly identifikační pro elektrické dráty, objektivy, svorky na cívky (elektrické -), obleky ochranné proti úrazům, radiaci a ohni, obrazovky, obroučky cviků, obroučky skřipců, obuv ochranná proti nehodám, ozáření a ohni, obvody polygrafické, navigační přístroje (satelitní -), spojovací skřínky (elektrotechnika), odkapávače k fotografickým účelům, odměrné sklo, odpory (elektrické -), odrazové nášivky na oděvy (prevence dopravních nehod), odrušovače (elektrotechnika), ohmmetry, ohrady (elektrifikované -), ohříváče horké vody (regulátory -), ochranná zařízení proti rentgenovému záření, ne pro lékařské účely, ochranné brýle pro sportovní účely, ochranné helmy pro sportovce, ochranné plachty, ochranné prostředky osobní proti nehodám, ochranné rukavice, okulary (k optickým přístrojům), olovnice, olůvka, opěrky zápěstí pro práci s počítačem, optická vlákna, optické přístroje a nástroje, optické snímače znaků, optické výrobky, orazítkovací dopisů (přístroje na kontrolu -), oscilografy, osvětlovací přístroje (stabilizátory pro -), otáčkoměry, otvírače dveří (elektrické -), ozonizátory, pagery (rádiové -) (zařízení pro rádiové přenášení zpráv), panely rozvodné, panely signalizační (světelné nebo mechanické -), pásky pro zvukové záznamy, pásy plovací, pásy záchranné, pera elektronická (vizuální zobrazovací jednotky), periskopy, pipety, pišťalky signalizační, pišťalky výstražné, plátina promítací, plomby sondážní, plotry, vynášecí přístroje, plováky (boje), plyn (přístroje na rozbor analyzátor -), plynoměry, počítače, počítačové hry (programy -), počítačové paměti, počítačové periferie, počítačové programy (s možností stažení), počítadla, pojistky, jističe, pokladny registrační, polarimetry, ponožky elektricky vyhříváné, poplašná zařízení, posuvná měřítka, zařízení na kontrolu frankování, potápěčské

masky, potápěčské oděvy, potápěčské přístroje, potápěčské rukavice, potraviny (zařízení pro rozbor), pouzdra na brýle, pouzdra na kontaktní čočky, požární hlásiče, detektory kouře, signalizační zařízení, počítačové tiskárny, prevence dopravních nehod (odrazové nášivky na oděvy), procesory (centrální procesorové jednotky), promítací žárovky, propojovací mezičlánky (počítače), protikorozní přístroje katodové, proudové usměrňovače, pružné disky, diskety, přehrávače kazet, přehrávače kompaktních disků, překládači přístroje elektronické kapesní, přenosné telefony, přepět'ové chrániče, přepínač článků, řadič článků (elektrotechnika), dálkové spínače, jističe, přerušovače, vypínače, přesné měřicí přístroje, přijímače (audio- a video), přístroje a nástroje na měření objemu, přístroje hasící, přístroje na čištění gramofonových desek, přístroje pro nahrávání zvuku, přístroje pro rozbor vzduchu, přístroje telefonní, publikace (elektronické -) (s možností stažení), pyrometry, pytle (větrné -) (indikátory směru větru), radary, rádia, radiologické přístroje pro průmyslové účely, radiotelefonní zařízení, radiotelegrafická zařízení, rámečky na diapositivy, rameno přenosky (gramofonové -), rámovací přístroje na diapositivy, regulátory elektrické, reostaty, regulátory teploty, rentgenové přístroje a zařízení, ne pro lékařské účely, reostaty, reproduktory, amplióny, respirátory na filtraci vzduchu, regulátory napětí pro vozidla, rozbor potravin (přístroje pro -), rozhlasové přijímače do vozidel, rozvodné panely (elektrická), rozvodné pulty (elektrická), rozvodné skříně, rtuťové vodováhy, rukavice (ochranné -), rychloměry (fotografie), rychloměry (lodní měřicí přístroje rychlosti), řetězy zeměměřičské, řezací přístroje na filmy, řídicí, kontrolní panely, řízení automatická pro vozidla, sady (hands-free) pro telefony, satelitní navigační přístroje, satelity pro vědecké účely, sčítací stroje, sextanty, sferometry, signalizační panely (světelné nebo mechanické-), signalizační zařízení v případě požáru, signalizační zvonky (elektrické -), signalizační zvony, značkovací, signální lucerny, signály, s výjimkou výbušných, (mlhové -), simulátory řízení a ovládání vozidel, sirény, sklo (kalibrované výrobky ze -), sklo pokryté elektrickými vodiči, skřínky, sledovací přístroje, slitiny kovů (pojistkové dráty ze -), sluchátka (telefonní -), sluneční brýle, snímáči hroty, jehly gramofonové, snímáči zařízení pro vlákna, snímáče obrazu, snímáče znaků (optické), ultrazvukové lokátory, sondážní plomby, sondy pro vědecké účely, hloubkoměry, speciální oděvy pro laboratoře, speciální pouzdra na fotografické aparáty, spektrografy, spektroskopy, spínače, konektory, spojky, svorkovnice (elektrotechnika), spouště uzávěrek (fotografie jako obor), stabilizátory pro osvětlovací přístroje, stativy na fotoaparáty, stereo soupravy (osobní -), stereoskopické přístroje, stínítka (clony) proti oslnění, stmívače, reostaty (elektrické), stojanový kruh, stožary pro bezdrátové telegrafy, stroje na počítání a třídění peněz, stroje účtovací, stříhací zařízení na stříhání filmů, sulfidometry, sušičky na fotografie, světečské přilby, světelná signalizace, blikáče, majáky, svorkovnice, svorky na cívky, objímky (elektrické -), konektory elektrické, špunty do uší pro potápěče, štíty (ochranné obličejové -), tampóny do uší pro potápěče, telefony (přenosné -), telefotografická zařízení, zařízení pro obrazovou telegrafii, telegrafní dráty, telegrafy (přístroje), telemetry, dálkoměry, teleskopy, dálnopisné přístroje, televizní přístroje, teploměry, s výjimkou lékařských teploměrů, termostaty, těsnící kotoučky, membrány - v rámci této třídy, plátky (silikonové), textové procesory, tlačítka ke zvukům, tlakoměry, manometry, tlumivky (elektrická), indukory, cívky indukční (impedance), totalizátory, transformátory (elektrotechnika), tranzistory (elektronika), trasírky, výtčky, nivelační tyče, trojnožky nebo stativy pro fotografické přístroje a kamery, trubičky kapilární, kapilary, turnikety (mechanismy pro -), tvárnivé vedení (na kabely), úhломěry, vozidla (navigační přístroje pro -), ukazatele výšky hladiny vody, ukazovátka (světelná -) (elektronická), uzávěrky - spouště (fotografie jako obor), přístroje a nástroje na vážení, variometry, vedení elektrické, elektroinstalační potrubí, vesty neprůstředné ochranné, větroměry, anemometry, videokamery, magnetoskopy, videotelefony, viskozimetry, vlákna (identifikační -) pro elektrické dráty, vlhkoměry, hygrometry, vlnoměry, vodičí šablony, přípravky (nástroje na měření), vodiče (elektrické -), vodováhy, libely (přístroje pro určování horizontu), vodoznak, voltmetry, vozidla (navigační přístroje pro -) (palubní počítače), vozidla (regulátory napětí pro -), vozidla (tachometry pro -), výbojky, elektrické, s výjimkou výbojek na osvětlení, vynášecí přístroj, kreslička, vypínače, přerušovače, vysílací zařízení, vysokofrekvenční přístroje, výstražné pišťalky, výstražné zvukové znamení v mlze (nevýbušné), výškoměry, vyučovací stroje, vzduchoměry, zabezpečovací zařízení proti krádeži, záchranné přístroje a vybavení, zaměřovací dalekohledy, teleskopy pro střelné zbraně, zámký (elektrické -), zápisník elektronický, zářivky - svítidla a elektronky (se žhavenou katodou), zařízení ke zpracování dat, zařízení radiotelegrafická, zástrčky, zásuvky a ostatní elektrické spojky, závaží, závitníkové kalibry, zeměměřičské přístroje a nástroje, zesilovače, zkoušení materiálu (stroje a

zařízení na -), zkušební přístroje, ne pro lékařské účely, značkovací (krejčovské pomůcky), zrcadla (optika), zuby (chrániče -), zvětšovací přístroje (fotografie jako obor), zvětšovací skla, lupy, zvonky (poplašné zařízení), zvonky dveří elektrické, zvony signalizační, zvuk (přístroje pro nahrávání -), zvuk (přístroje pro reprodukci -), přehrávače, zvuk (zařízení na přenášení -), zvukové výstražné znamení v mlze (nevýbušné), zvukové záznamy (pásky se -), žárovky promítací; (11) akumulátory (parní -), akumulátory tepelné, akvária (svítidla pro -), akvarijní (přístroje na vytápění), akvarijní (přístroje pro čištění), autoklávy (elektrické nízkotlakové -), automobilové reflektory, baňky (lampové -), baterky, benzínové hořáky, bezpečnostní lampy, bezpečnostní zařízení pro vodovodní nebo plynové zařízení a potrubí, bidety, bojlerky (kotle), s výjimkou bojlerů (kotlů) jako součástí strojů, čerpací pumpy (tepelné), čísla domovní (světelná), čisté komory (sanitární zařízení), čističky lampy vzduchu od bakterií (germicidní), čistírny odpadních vod, dehydratace potravin (přístroje pro -), destilační zařízení, dezinfekční hořáky, dezinfekční kontejner pro toalety, difuzéry světla - rozptylovače, ventilátor, držáky pro plynové hořáky, dřevy, důlní lampy (báňské), elektrické kávovary - filtrační, elektrické lampy, elektricky vyhřívané podušky, koberečky, filtry (části zařízení pro průmysl nebo domácnost) - v rámci této třídy, fontány, elektrické (fritovací hrnce), generátory (plynové -), generátory parní, s výjimkou generátorů jako součástí strojů, hořáky, hořčičková vlákna k osvětlení, hubice protiostríkovací, hydranty, chladicí přístroje a zařízení, chlorování bazénů (přístroje pro -), inhalační přístroje, s výjimkou přístrojů pro lékařské účely, instalační materiál pro vany, ionizátory (na čištění vzduchu -), jízdní kola - světla, jogurtovače elektrické, kabiny (sprchovací -), kamna, pece, kapesní ohříváče, kapesní svítilny, kávovary (elektrické filtrační -), kávové filtry elektrické, klimatizační filtry, klimatizační zařízení, kohoutky a kohouty pro potrubí, kolektory solární, komínové roury, kouřovody, komory (čisté -) (sanitární zařízení), kondenzátory (plynové -), s výjimkou kondenzátorů jako součástí strojů, kontejnery proplachovací, konvice (elektrické -), kotle (výchřevné -), kotlové trouby do vytápěcích zařízení, koupel (ohříváče pro -), koupele parní (přenosné kabiny pro -), koupelnové armatury, koupelnové obklady, kovové konstrukce pro pece a trouby, krby, kryty pro svítidla, křesadlové zapalovače pro vznícení plynu, kuchyňská odsávací zařízení, kuchyňské potřeby, elektrické, hořák, laboratorní lampy, lampióny, lampy (plynové -), lampy bezpečnostní, lampy do projektoru, lampy na kadeření vlasů, lampy olejové, lampy pouliční pro směrové signály (směrovky), lávové kameny pro použití v zahradních grilech, lázeňské vany, led (stroje a zařízení na výrobu -), ledničky, letadla (osvětlovací zařízení -), lucerny, lustry, mikrovlnné trouby pro průmyslové účely, mrazicí přístroje a zařízení, mycí dřevy, nádoby (chladicí -), napájecí zařízení k vytápěcím a topnými kotlům, napávací přístroje pro kosmetické účely, objímky na svítidla, obklady, vyzdívkové koupelnové, obloukové lampy, obložení tvarované pro kamna, odlučovač popílku (automatické dopravníky), odmrzovače automobilů, odpařovače, odsávací zařízení, odstraňování zápachu (prostředky na), s výjimkou prostředků pro osobní potřebu, ohříváče do lůžek, ohříváče ledpidla a klišu,, ohříváče talířů, ohříváče vody pro koupele, ohříváče vzduchu (opakovaný ohříváč vzduchu), ohřívadla, oleje (přístroje na čištění -), olejové hořáky, opékači přístroje - grily, opékače chleba, oplátková forma elektrická (lívanečník na pečení oplátek - elektrický), oslnění (zařízení pro automobily proti -), osvětlovací přístroje a zařízení, osvětlovací trubice, parní akumulátory, parní generátory, s výjimkou generátorů jako součástí strojů, pasterizační přístroje (zařízení na pasterizaci), pece (chladicí vany pro -), pečící trouby, pisoáry, plyn (regulační a bezpečnostní zařízení pro přístroje na -), plynové generátory, plynové hořáky, plynové potrubí (regulační a bezpečnostní příslušenství k -), plynové zapalovače, podložka (elektricky vyhřívaná), s výjimkou podložek pro lékařské účely, polymerizační zařízení, ponorné ohříváče, popelníky pro pece, potápěčské reflektory, potrubí (části hygienických zařízení), potrubí jako části hygienických instalací, potrubní kohouty, pražičí stroje, proplachovací kontejnery, přístroje na čištění plynu, přístroje na chlazení vzduchu, radiátorové uzávěry, radiátory (elektrické -), radiátory ústředního topení, rámy kovové pro pece a trouby, reflektory (automobilové -), regenerátory tepla, regulačně- bezpečnostní přídavná zařízení pro plynová zařízení, regulačně-bezpečnostní zařízení pro plynová potrubí regulačně-bezpečnostní zařízení pro vodovodní zařízení, regulační ventily pro kontrolu hladiny v nádržích, regulátory (topení), regulátory pro vodní nebo plynové zařízení a potrubí, roštnice - topeniště, rošty do pecí, rošty na opékání masa, rozmrazovací zařízení pro vozidla, rozmrazovače skel vozidel (ohříváče -), rožeň (bodec), řetězky barevných žárovek (dekorativní -), sauna (zařízení pro -), lázeňské vybavení (teplovzdušné lázně), sedátka (záchodová -), skříně pro lednice, směrová světla pro automobily, směrové žárovky pro vozidla, směšovací (pákové) baterie pro vodovodní potrubí,

solária (přístroje k opalování), solární kolektory, solární pece, spalovací pece, spirály, jako součásti destilačních, ohřívacích a ochlazovacích zařízení, splachovací zařízení, sporáky do kuchyní, spořiče paliva, sprchovací kouty, sprchy, sterilizace (jednoúčelové vaky pro -), sterilizátory, stínidla na lampy, stojany náspynné pro vypalovací pece sanitární (toaletní) přístroje a zařízení, stolní vařiče, stroje a přístroje na čištění vzduchu, stroje na pečení chleba, stropní světla, sušiče (vzduchové -), sušiče na vlasy, sušičky (přístroje a zařízení na -), sušičky prádla elektrické, sušičky vzduchu, světelná domovní čísla, světelné koule, baňky, světelné lampy, světelné reflektory (světla), světelné vybavení automobilů proti oslnění, světla pro auta, světla pro dopravní prostředky, světla pro jízdní kola, světlomety pro vozidla, světlomety, reflektory, svítidla pro jízdní kola, šachty, trubky (vyzařovací) (ropný průmysl), šamot (příslušenství pro trouby) šetřiče paliva, tepelná čerpadla (pumpy), tepelné akumulátory, tepelné regenerátory, teplovodní vytápěcí zařízení, teplovzdušná zařízení, teplovzdušné trouby, termostatické ventily (části topných zařízení), těsnění (vodovodní -), (těsnící kroužky), tlakové hrnce (elektrické -), tlakové vodní zásobníky toaletní (záchodové) mísy, toalety (záchody splachovací), topení (vytápěcí tělesa pro automobily), topení teplovodní topeniště pecí, topná těliska pro žehličky, topná zařízení pro topení tuhými, tekutými nebo plynovými palivy, topné články, toustovače, trouby (tvarovky pro -), trouby mikrovlnné, trouby, s výjimkou trub pro experimentální účely, trouby pro vytápěcí kotle, truhlíky na popel (pecové -) tryska (protiostríkovací kohoutek), tvarované obložení pro pece, tvarované plechy pro pece, tvarovky pro trouby, uhlík do obloukové lampy, umyvadla, umývárny (zařízení pro sušení rukou - sušiče), uzávěry radiátorové, vánoční světla na stromky, vanové příslušenství (armatury), vanové zařízení, vany pro sedací koupele, varné plotýnky, varné přístroje a zařízení, ventilátory, ventily (regulační) na regulaci hladiny v nádržích, ventily termostatické (části topných zařízení), ventily vzduchové pro parní vytápěcí tělesa, větrací zařízení, víření vody (přístroje pro -), vitríny (chladicí) (výkladní skříně), vlákna (elektrická vyhřívací), vlákna do elektrických lamp, vlákna k osvětlení - hořčičková, vlasové sušiče, voda (ohříváče -), vodní nebo plynová zařízení a potrubí (bezpečnostní příslušenství pro -), vodovodní potrubní zařízení, vodovodní těsnění (těsnící kroužky), vozidla (klimatizační zařízení -), vozidla (ohřívací zařízení pro rozmrazování skel -), vozidla (osvětlovací zařízení pro -), vozidla (zařízení pro - proti oslnění), výhně (přenosné -), výchřevné desky (pláty), výchřevné kotle, vyhřívací zařízení pro rozmrazování oken vozidel, výměníky tepla, s výjimkou výměníků jako součástí strojů, vysoušecí zařízení, vytápěcí tělesa (topení) pro automobily, vytápěcí zařízení, vyhřívací zařízení, vyzařovací šachty pro použití v ropných rafinériích, vzduch (ohříváče -), záchodová sedátka, záchody (přenosné -), záchody splachovací, zachycovač popílku, zapalovače, zapalovače plynu, zářivky pro osvětlení, zařízení (přiváděcí) k vytápěcím a topnými kotlům, zařízení a stroje na čištění a úpravu vody, zařízení na dezinfekci, zařízení na dodávku vody (zásobníky vody), zařízení na chlazení nápojů, zařízení na odvádění kouře a par, zařízení na osvětlení vzduchu, zařízení na otáčení rožněm, zařízení na sušení rukou pro umývárny, zařízení na úpravu vody, zařízení pro klimatizaci, zařízení vodovodní, zavlažovací zařízení, automatické, zvlhčovače vzduchu na radiátory ústředního topení, žárovky, tepelné regulátory; (12) automobily (zapalovače cigaret pro -); (13) harpuny (střelné zbraně), lovecké střelné zbraně, munice pro střelné zbraně, nábojnice, náboje, ohňostroje, pažby, plynové zbraně (slzné), pušky, pyrotechnické výrobky, revolvery, rozbušky, ruční zbraně (střelné zbraně), samozápalné látky, signální pistole, signální rakety, prskavky, rachejtle, střelné zbraně, střelný prach, trhaviny, výbušniny, zařízení na plnění nábojnic, závěry střelných zbraní; (14) acháty, brože (šperky), budíky, busty z drahých kovů, ciferníky (hodinářství), časomíry nástroje na měření času), diamanty, drahé kameny, hodinářské kotvičky, hodinky, hodinové ručičky, hodinové skřínky, hodiny, chronografy (hodinky), chronometry, chronoskopy (přístroje na měření krátkých časových úseků), ingoty z drahých kovů, kazety na šperky, klenoty, klíčenky (bižutérie), kravaty (jehlice do -), kravaty (spony do -), kyvadla (hodinářská -), manžetové knoflíky, medaile, medailony (šperky), mince, měděné žetony, náhrdelníky, náramkové hodinky, náramky (šperky), náušnice, nitě z drahých kovů, obuv (ozdoby na -) z drahých kovů, odznaky z drahých kovů, olivín (drahý kámen), ozdoby (šperky), ozdoby na klobouky z drahých kovů, ozdobné jehlice, ozdoby ze stříbra, pásky k náramkovým hodinkám, pera (hodinová -), perly (klenoty), perly zambroidu, platina (kov), polodrahokamy, pouzdra na hodiny a hodinky, prsteny, přívěšky (šperky), rhodium, ruthenium, řetízky (šperky), řetízky k hodinkám, schránky z drahých kovů, sklo bižuterní k napodobení drahých kamenů (štras), slitiny drahých kovů, slonovina (ozdoby z -), spinely (drahé kameny), strojky hodinové, stříbro surové nebo tepané, špendlíky (šperky), šperky, vlákno stříbrné, zlato surové; (15) akordeony,

bandoneóny, basy (hudební nástroje), brumle (hudební nástroje), bubínky (hudební nástroje), citery, činely, dirigentské taktovky, dudy, dusítka na hudební nástroje, flašinet, flétny, gongy, harfy, harmonia, harmoniky, hoboje, housle, hubičky dechových nástrojů, hudební nástroje, hudební skříně, hudební syntezátory, huqin (čínské housle), jazýčky (na dechových nástrojích), kastaněty, klapky na hudební nástroje, klarinet, klávesy pro hudební nástroje, klavíry, klobouky čínské (čínská zvonkohra), kobylky hudebních nástrojů, kolíky pro hudební nástroje, kolovrátky (flašinet) kontrabasy, kornety (hudební nástroje), kotle (hudební nástroje), kůže na bubny, kytary, ladicí klíče, ladičky, lry, mandoliny, mechanické klavíry (regulátory intenzity pro -), měchy do hudebních nástrojů, nátrubky na hudební nástroje, náustky na hudební nástroje, okariny, otáčecí zařízení na noty, paličky bubenické, pedály nožní pro hudební nástroje, pipa (čínské kytary), pišťaly varhan, podbradky na housle, pouzdra na hudební nástroje, pruty smyčců, regulátory intenzity pro mechanické klavíry, rohy (hudební nástroje), ruční zvonky (hudební nástroj), sheng (čínské hudební dechové nástroje), smyčce, stojany pro hudební nástroje, struny pro hudební nástroje, střeva pro struny na hudební nástroje, suona (čínské trumpety), tamburíny, tamtamy triangly (hudební nástroje), trombóny, trsátka, trubky (hudební nástroje), trumpety, tympány, válečky perforované hudební, válečky pro mechanické klavíry, varhany, violy, xylofony, zvonkohry (hudební nástroje), žabky smyčců, žině na smyčce; (16) adresy (strojky pro tiskění -), akvarely, alba, architektonické makety, archy papíru, aritmetické tabulky, atlasy, balící papír, barvicí pásy do psacích strojů barvy (pouzdra s -) (školní pomůcky), blahopřání, blány (přilnavé natahovací -) na paletizaci (z umělých hmot), blány (rozmnožovací -), bloky (papírnické výrobky), brožury, bryndáčky (papírové -), břidlicové tabulky, bublinové obaly (z umělých hmot), celofán (celulózové fólie) na balení, čínská tuš, číslice (tiskařské typy), číslovačky, dávkovače lepicí pásy (kancelářské potřeby), děrovačky (kancelářské potřeby) desky (papírnické výrobky), desky (psací -) s klipsem (na přidržování papíru), desky na dokumenty (šanon, pořadače), desky rytecké, dětské plenky z papíru nebo buničiny (jednorázové -), dopisní papír, držáky na psací potřeby, etiketovací přístroje ruční, etikety, kromě textilních, figurky (sošky) z papírové hmoty, filtrační papír, filtry kávové (papírové -), fólie hliníková na balení potravin, fólie viskózní na balení, fólie z umělých hmot na balení, formuláře, formy na modelovací hlínu (umělecké materiály), fotografie, fotografie (přístroje na lepení -), galvanotypy (polygrafie), globusy (zemské -), grafické reprodukcce, grafiky, gumičky (kancelářské potřeby), gummy na mazání, hektografy, hlína modelovací, hmota papírová (papírmáše), houbičky navlhčovací (kancelářské potřeby), hroty psacích per, hřebeny mramorovací (potřeby pro umělce), chrániče prstů (kancelářské potřeby), chromolitografie (polygrafie), inkoustové kameny (zásobníky inkoustu užívané v čínském umění, kde je smíchán suchý inkoust s vodou), inkousty, jehly na leptání, kalamáře, kalendáře, kameny (litografické -), kamínky k psaní na břidlici, kancelářské potřeby, kromě nábytku, kancelářské sponky, kapesníky (papírové -), kartón (výrobky z -), kartotéční lístky, karty, karty a pásy papírové na zaznamenání počítačových programů, karty perforované pro žakárové stroje, katalogy, kelímky papírové na mléčné výrobky, klávesy psacích strojů, knihy, knížky (brožované), knižní zarážky, komiksy, kopírovací zařízení (cyklostyly), korektory (tekuté -) (kancelářské potřeby), kornouty (papírové -), krabice lepenkové nebo papírové krabice na poštu, kreditní karty (přístroje na potisk -) (neelektrické), krejčovská křída krejóny (patentní tužky), kružítko, kryty papírové pro květináče, křída na psaní, křída na značení, křívítka, kuličky do kuličkových per, laminovačky na dokumenty pro použití v kanceláři, látky pro vázání knih, lepenka, lepicí pásy pro kancelářské účely a použití v domácnosti, lepidla pro kancelářské účely nebo pro domácnost, lepty, lístky, litografie, makety (architektonické -), malířské stojany, malířské štětky, malířské válečky pro interiéry, manuály, mapy, mašle papírové, materiály na pečeti, mazání (pomůcky na -), mikrovlnné trouby (sáčky pro -), misky na vodové barvy, modelování (materiály na -), napínáčky, násadky na pera, nitě knihářské, noviny, nože na papír (kancelářské potřeby), nožičky k vyškrabávání písma pro kancelářské účely, obálky (papírnické výrobky), obálky (stroje kancelářské na zalepování -), obaly (papírnické výrobky), obaly na lahve lepenkové nebo papírové, obaly na spisy, obaly škrbové, oběžníky, obrazy, ocelová pera, oděvy (stříhy na -), odpadky (sáčky na -) z papíru nebo umělých hmot, olej otisk, opěradla na ruce pro malíře, ořezávká na tužky, oznámení (rodinné události) (papírnické výrobky), paginovačky, paletizace (blány z umělých hmot přilnavé natahovací pro -), palety pro malíře, pantografy (kreslicí pomůcky), papír (řezáčky na -) (kancelářské potřeby), papír balící papír do registračních přístrojů, papír dopisní, papír na vyložení zásuvek (pro prádelníky) (parfémovaný nebo neparfémovaný), papír pergamenový, papír pro elektrokardiogramy, papír pro kopírování,

papír pro rentgenogramy, papír sací, papír svítící, papír toaletní, papír voskovaný, papír Xuan (pro čínskou malbu a kaligrafii), papírová prostráram, papírové archy, papírové pásy, papírové ubrousky, papírové ubrusy, papírovina, paragony, pásy barvicí do tiskáren k počítačům, pásy doutníkové, pastelky, pasy (pouzdra na -), patrony (malířské -), paouzovací plátno pečete, pečetni oplatky, pečetni vosk, penály, pera (kancelářské potřeby), pera (utěrky na -), pera ocelová, pera plnicí, pergamenový papír, periodika, pérové spony, písma ocelová, plakáty, plány, plátina malířská, plátina pogumovaná (papírnické výrobky), plátno knihářské, plátno kopírovací (paouzovací), podložky (psací -), podložky na stůl papírové, podnosy na rozdělávání a počítání mincí, podušky na razítkování, pohlednice, pomůcky učební, kromě přístrojů, portréty, pořadače (kancelářské potřeby), poštovní známky, potahy tiskařské, kromě textilních, potřeby na psaní, poustače z papíru nebo z lepenky, pouzdra s barvami (školní pomůcky), pouzdra s psacími potřebami (kancelářské potřeby), praporky (papírové -), pravítka, preparáty histologické (učební pomůcky), prkna rýsovací, prospekty, pruhy lepicí pro kancelářské účely nebo použití v domácnosti, průsvítky (papírnické výrobky), příložníky (rýsovací -), příručky, přístroje na potisk kreditních karet (neelektrické), psací potřeby, psací stroje (elektrické i neelektrické), publikace, pytlíky jako obaly (z papíru nebo umělých hmot), rámy sazečské, razítka, rejstříky (seznamy), ročenky, ručníky papírové, růžence, rýsovací nástroje, rytiny, sací papír, samolepky pro domácnost a pro kancelářské účely, sazebnice (polygrafie), sešity, sešíváčky (kancelářské potřeby), skicáky, slintáčky (papírové -), sponky kancelářské, spony na pera, stírátko na tabule, stojany na fotografie, stojany na pera a tužky, stojany na razítka, stříhy na šití, šablony (papírnické výrobky), školní potřeby, škrob (obalové materiály ze -), štětce, štítky (papírové nálepky), štočky tiskařské, štočky zinkografické, tabule reklamní z papíru nebo lepenky, tabule školní, tabulky (aritmetické -), tabulky břidlicové, těžítka, tikety, tiskárničky (přenosné -) (kancelářské potřeby), tiskařské lisy, tiskařské potahy, kromě textilních, tiskařské typy (písma a číslice), tiskopisy, tisky (rytina), tištěné jízdní řády, trojúhelníky (rýsovací -), tuhy do tužek, tužky, učební pomůcky, kromě přístrojů, účetní knihy, uhly na kreslení, ukazovátka neelektrické, válce do psacích strojů, vázání knih (materiály pro -), vázání knih (přístroje a stroje pro -) (kancelářské potřeby), vinětovací stroje, vlajky (papírové -), vosky modelovací, kromě dentálních, vzorky biologické pro použití v mikroskopii (učební pomůcky), vzory na kopírování, vzory pro výšivky, záložky do knih, zápisníky (notesy), zarážky na knihy, zeměpisné mapy, znaky grafické (pro kopírování), zpěvníky, tapety papírové; (18) aktovky (kožená galanterie), batohy, brašny lovecké, brašny na nářadí (prázdné), brusle (řemínky na -), cepiny, cestovní kufr, desky na noty, deštníky, domácí zvířata (oblečky pro -), držadla kufrů, hole, chlebníky, imitace kůže, jelenice, kromě jelenice na čistění, kabelky, klapky (kožené -), klíčenky (kožená galanterie), kostice na deštníky nebo slunečníky, kostry kabelek, kozinka, kožená lepenka, kožešiny (kůže zvířat), kožešiny (pokrývky z -), krabice kožené nebo z kožené lepenky, kufr, kůže (zpracované -), mošny, nábytek (kožené ozdoby na -), nábytek (potahy kožené na -), nákupní tašky, necesery cestovní (kožená galanterie), nitě kožené, obaly na oděvy (cestovní), pásy (kožené -), pásy na nošení závesné kožené, peněženky, pokrývky pro zvířata, popruhy kožené, popruhy pro nošení kočenců, pytle jako obaly (kožené -), rukavky, řemínky (kožené -), sáčky jako obaly (kožené -), sedlářské výrobky, semiš, kromě semiše na čistění, sítky nákupní, slunečníky, spletané peněženky, sportovní tašky, šňůry (kožené), tašky (náprsní -), tašky cestovní, tašky lovecké, tašky na kolečkách, tašky na nošení dětí, tašky plážové, torby lovecké; (20) bambus, bambusové závesy, barely (nekovové), bečky (nekovové), bedny ze dřeva nebo z umělých hmot, bidla nekovová, boudy pro domácí zvířata, civky (dřevěné -) na přízi, hedvábi a nitě, časopisy (stojany na -), části nábytku ze dřeva, čepy (do sudů) (nekovové), čísla domovní kromě kovových a svíticích, dávkovače ručníků, upevněné, (nekovové), dekorační předměty (přenosné), desky k vystavování zboží, desky pod psací stroje, desky skleněné pro zrcadla, deštníky (stojany na -), díla umělecká ze dřeva, vosku, sádry nebo umělých hmot, drápy (zvířecí -), držáky na kartáče, držáky na noviny, držáky na záclony a závěsy, kromě držáků z textilních materiálů, dřevěné rolety, dřezy (snímatelné kryty nebo vložky pro -), dužiny (sudů), dveře (kování na -) (nekovové), dveře (závěsy u -) (nekovové), dveřní klíčky, ne z kovu, dvířka k nábytku, gauče, háčky na oděvy (nekovové), háčky na záclony, hadice (navijáky na -), kromě mechanických a kovových, háky k vyšším (nekovové), hmoždinky do zdi (nekovové), chodítka dětská, jantar, jelení parohy, kabáty (věšáky na -) (nábytek), kabely nebo trubky (úchytky pro -) (z umělých hmot), kádě (nekovové), kancelářský nábytek, kartáče (držáky na -), kartotéky (nábytek), karty klíčové z umělých hmot (nekódované), kladky z umělých hmot pro rolety, klíče (tabule s háčky na zavěšení -), klobouky (stojany na -), koberce (tyče na přidržení schodišťového -),

kočky (sloupky na drápání pro -), kohoutky pro sudy (nekovové), kolébky, kolečka k nábytku nekovová, kolíčky (nekovové), kolíky stanové (nekovové), komody, kontejnery (nekovové), konzole na záclony a závěsy, korál, korálky (závěsy z -) ozdobné, korek (pásky z -), kost (z velryb) jako surovina nebo polotovar, koše, košíky (nekovové), kování na dveře (nekovové) kování na okna (nekovové), kování na posteje (nekovové), kozy (na položení materiálu), krabice ze dřeva nebo z umělých hmot, krejčovské panny, krejčovské stojany, krmelce, kroužky na záclony, křesla, kukaně, květináče (podstavce na -), květiny (stolky na -), lahve (stojany na -), lahve (uzávěry na -) (nekovové), lastury ústřic, lavičky (nábytek), lehátka skládací, lékárníčky, lenošky, lištové rolety vnitřní (žaluzie), lišty na rámy obrazů, lišty u nábytku z umělých hmot, lůžka (hydrostatická -), kromě lůžek pro léčebné účely, lůžka (vodní -), lůžkoviny (s výjimkou ložního prádla), masáže (stoly na -), matice (nekovové), matky (ke šroubům) (nekovové), matrace, matrace nafukovací, kromě matrací k léčebným účelům, mořská pěna, mušle, nábytek, nábytek (části -) ze dřeva, nábytek (dvířka k -), nábytek (kovový -), nábytek (obložení -) (nekovové), nábytek (školní -), nádoby (nekovové) uzavěry na -, nádoby z umělých hmot (jako obaly), nádrže na tekutá paliva (nekovové), nádrže, kromě nádrží kovových a nádrží zděných, nářadí (násady a rukojeti k -) (nekovové), násady na kosy (nekovové), násady na smetáky (nekovové), navijecí cívky na hadice, kromě kovových a mechanických, nože (rukojeti -) (nekovové), nůty (nekovové), obložení nábytku (nekovové), obrazy (rámy na -), obruby ze slámy, obruce na sudy (nekovové), obrysnice (u železnic) (nekovové), oděvy (háčky na -) (nekovové), oděvy (ochranné obaly na -), oděvy (ramínka na -), ohrádky pro děti, opěrky na hlavu (u nábytku), ošátky, ozdoby pohyblivé (ozdoby z umělých hmot pro potraviny, palety (nakládací -) (nekovové), paliva (nádrže nekovové na tekutá -), paravány (nábytek), pásy dřevěné, pásy korkové, perleť jako surovina nebo polotovar, plástve, počítače (stolky pojízdné pro -) podnožky, podstavce (nosiče) na sudy (nekovové), podstavce na květináče, podstavce pro počítačové stroje, podušky, pohovky, police (nábytkové -), polštáře, ponky, posteje (kování na -) (nekovové), posteje (pelesti -) dřevěné, posteje, poštovní schránky, kromě zděných a kovových, poučáče ze dřeva nebo z umělých hmot, prádelníky (se zásuvkami), prkénka na krájení a sekání masa, protěné zboží, přepravky (nekovové), přiborníky, psací stoly, psi boudy, pulťky (pro zpěváky), pupty, rákos (jako materiál na splétání), ramínka na oděvy, rámy na vysívání, ratan, regály, reklamní předměty, rohy (zvířecí -), ruční zrcátka (toaletní zrcátka), rukojeti na nářadí (nekovové), sádky (rybářské -), sedadla (kovová -), sekretáře, servírovací stolky pojízdné, schody (stupně -) (nekovové), schránky ze dřeva nebo z umělých hmot, schůdky pohyblivé pro nastupování cestujících (nekovové), sklo (stříbřené -) (pro výrobu zrcadel), skříňky na hračky, skříňky na jídlo (spížky) (nekovové), skříňky na léky, sláma (obruby ze -), sláma (pletené předměty ze -), slonovina jako surovina nebo polotovar, sofa, státní poznávací značky (nekovové), stojany k vystavování zboží, stojany na časopisy, stojany na střelné zbraně, stoličky, stolky odkládací, stolky pojízdné servírovací, stolky pracovní (školní lavice), stoly, stoly masážní, stoly pracovní, svorky kabelové (nekovové), šoupátka nekovová (kromě šoupátek jako součástí strojů), špalíčky do zdi (nekovové), špalky na krájení a sekání masa (pro řezníky), šrouby s hlavou a maticí (nekovové), štíty (vývěsní -) ze dřeva nebo umělých hmot, těsnicí uzavěry (nekovové), truhlářské umělecké výrobky, truhly (nekovové), tyče záclonové, tyčky k rostlinám, úchytky kabelů nebo trubek (z umělých hmot), ulity, úly včelí, úly včelí (voskové plástve pro -), umělecká díla ze dřeva, vosku, sádry nebo umělých hmot, umělecké truhlářské výrobky, ústřice (lastury z -), uzavěry drenážních trubek z umělých hmot, uzavěry lahvové (nekovové), válce k roletám, vějíře, ventily (nekovové) (kromě ventilů jako součástí strojů), ventily (vodovodní -) z umělých hmot, vitríny (nábytek), vosk (figury z -), vozidla (zámky pro -) (nekovové) vozíky, vycpaná zvířata, zámky, (kromě kovových a elektrických), zástěny ochranné u topenišť pro domácnost, zásuvky, zátky do lahví, závěsy korálkové ozdobné, závory (nekovové), zrcadla, žebříky ze dřeva nebo z umělých hmot, želovina, žerdě (vlajkové), židle; (21) aerosolové dávkovače, amfory, bandasky, baňky, lahve (skleněné nádoby), cedníky, cestovní láhve, čistící nástroje, dávkovače mýdla, dávkovače toaletního papíru, dávkovače papírových ručníků (zásobníky na -), domácí zvířata (klece pro-), drátěnka na čištění, držáky na mýdlo, držáky toaletního papíru, elektrické zařízení na vábení a ničení hmyzu, espressa (kávovary) neelektrické, esusy, flakóny, formy kuchyňské, bonboniéry (ozdobné krabice na cukroví), boxy chladicí přenosné, s výjimkou elektrických, cedníky pro domácnost, cestovní lahve, cukřenky, čajová nálevka, čajová vajíčka (sítka), čajové servisy, čištění odpadu (zvonky), čutory, demizony, drátěnky na použití v kuchyni, drátky na čištění parket, drtiče kuchyňské, s výjimkou elektrických, džbánky, džbánky, formičky, tvořítka na pečení, formy kuchyňské,

formy na koláče, formy na led, fritézy, s výjimkou elektrických, háčky pro zapínání knoflíků, hadry na čištění, hluboké mísy, hmyz (pasti na -), holící štětky, houbičky na čištění, houby na použití v domácnosti, hrnce, hrnce tlakové, s výjimkou elektrických, hrnčičské zboží, hřebeny, hůlky, mrazicí lahve, jehlice, špejle (kovové) na pečení, grilování, kádě na oplachování, kalíšky na vajíčka, kamenina, karafy, stolní lahve, kartáče dehtovací s dlouhou rukovětí, kartáče elektrické, kartáče na obuv, kartáče na umývání nádobí, kartáčky na nehty, kartáčky na obočí, kartáčky zubní, kastroly, kávovary neelektrické, kávové servisy, kbelíky, kolíčky na prádlo, konvice na čaj, konvice na kávu, ne elektrické, konvice na vaření vody, s výjimkou elektrických, kopyta (napínačky na obuv), korbele, kořenky (souprava -), kosmetické náčiní, koše piknikové (včetně nádobí), košíky na chléb (pro použití v domácnosti), košťáče na ochutnávání vína, kotlíky, koule skleněné, krabice na jídlo, přesnídávku, krabičky na čaj, krabičky na mýdlo, kráječ těsta, konve, kroužky (věšáky a -) na ručníky, kroužky na ubrousky, kufříky toaletní, květináče, labuťky do puďfenky, lahve, nádoby chladicí, mrazicí, lapače hmyzu, leštiče parket, s výjimkou elektrických, likérové soupravy, lisy na česnek (kuchyňské potřeby), lisy na ovoce pro domácnost, s výjimkou elektrických, lopatky na dorty, lopatky na pečivo, lžice na boty, lžice na míchání (kuchyňské náčiní), majolika, mandly na žehlení kalhot, máselníčky, misky hluboké, misky na ovoce, misky pod svíčky, s výjimkou misek z drahých kovů, mísy hygienické na vylučování pro domácí zvířata, mísy na zeleninu, mísy polévkové, mixéry ruční (šejkry), mixéry, s výjimkou elektrických pro použití v domácnosti, mlynky ruční pro domácnost, mozaiky skleněné, s výjimkou mozaik pro použití ve stavebnictví, naběračky kuchyňské, náčiní pro použití v domácnosti, nádoby (jiné než přibory), nádoby, s výjimkou nádobí z drahých kovů, nádoby v domácnosti a v kuchyni, nádoby skleněné, nádoby skleněné opletené, nádoby tepelněizolační (termosky), nálevky, trychtýře, napajedla, napínací rámy na oděvy, napínačky na rukavice, nástroje na čištění, nitě skleněné, ne na textilní účely, noční nádoby (nočníky), nudle (strojky na výrobu -), odpad bavlněný na čištění, ohříváče neelektrické na kojenecké lahve, omáčnický, podšálky, opálové sklo, oplatkové formy na pečení, s výjimkou elektrických, otvíráky na lahve, páne na smažení, pánvičky, kastrolky (kameninové -), párátko, pasti na hmyz, pasti na krysy, potkany, pečivo (schránky na -), pepřenky, péřové oprašovače, plácačky na koberce, plácačky na mouchy, podložky pod horké nádoby, podnosy kromě papírových a určených k prostírání, podnosy pro domácí použití, podpory pro rostliny (aranžování květin), podstavce na žehličky, pohárky z papíru nebo umělých hmot, poháry na ovoce, pohlčovače dýmu pro domácnost, pokladničky, s výjimkou kovových, poklopy na nádoby, poklopy na sýr, poklopy pro bytová akvária, polní lahve, polštářky na čištění, popelnice, porcelán, porcelánové čínské bibeloty, potahy na žehličku prkna, potřeby kuchyňské neelektrické, pouzdra na hřebeny, pouzdra na jídelní listek, prádelní sušáky, prachovky, práškové sklo pro dekoraci, prkénka kuchyňská na krájení, prkna žehličky, překapávače kávy neelektrické, přístroje na odstraňování zápachu pro osobní potřebu, puďfenky, rejžáky, rendličky na smažení, rozprašovače na parfém, rozstříkovače na zalévání květin a rostlin, rožně pro použití na pečení, rukavice pro domácí použití, sáčky izotermické, sběračky kuchyňské, semič na čištění, sífonové láhve na výrobu sodové vody, síta pro domácnost, sítko pro domácnost, skleněná vlna, jiná než na izolaci, skleněné ampule nádoby baňky), skleněné zátky, sklenice na pití, sklo emailované, sklo křišťálové (výrobky z -), sklo malované, sklo obsahující jemné elektrické vodiče, sklo opalinové, sklo opálové, sklo smaltované, slánky, smetáček a lopatka na droby, smetáky, soupravy kuchyňského nádobí, soupravy likérové, stěrky (kuchyňské náčiní), stojánky na odkládání nožů, stojánky na olej, stojánky na olej a ocet, stojánky na párátko, stojánky na vajíčka, stojany na grily, stojany na holící štětky, stojany na rožně, stojany na žehličky, stolky otočné servírovací, struhadla pro domácnost, stříkačky na zalévání květin a rostlin, sušáky na prádlo, svícný, šálky, šejkry, šlehače kuchyňské s výjimkou elektrických, štětky na čištění záchodů, štíty vývěsní, reklamní z porcelánu nebo skla, tácy (podnosy), talíře, tampóny na čištění, terapie do bytu pro pěstování rostlin, těsto (kráječ na -), trychtýře, tyčinky, hůlky jídelní (kuchyňské náčiní), uhláky, utěrky na nábytek, utěrky na úklid, utěrky napuštěné čistícími přípravky na čištění, uzavěry na poklice od hrnců, válečky na těsto (pro domácnost), vaničky (dětské, přenosné), vaničky na praní, vaničky pro ptáky, vázy, vodní přístroje na čištění zubů a masáž dásní, voliery, klece pro ptáky, vykrajovátko na pečivo (kuchyňské náčiní), vykuřovač na vonné látky, parfém, výlevky, vývrtky, zahradnické rukavice, zařízení chladící na potraviny pro domácnost, obsahující chladicí směsi (chladicí média) – v rámci této třídy, zařízení kropicí, zásobník papírových ručníků a mýdla, zátky, uzavěry skleněné, zavlažovače, žeháče svíček, zouváky, žejdlíky na pivo, elektrické zařízení na vábení a ničení hmyzu, brčka na pití, poklopy textilní na čajové konvice nebo kalíšky s vajíčky;

(22) automobily (lana vlečná pro -), balení (provazy, šňůry na -), bavlna surová, bavlněný odpad jako vycpávkový materiál, cupanina, česaná vlna, dřevitá vlna, filtrační vata, fioretové odpadové hedvábí, hedvábí surové, hedvábí šapové, hobliny dřevěné, juta, kabely, s výjimkou kovových, kajčí peří, kapok, kavylová vlákna, kokosová vlákna, konopí (materiál), konopné popruhy, koudel, lahve (slaměné, proutěné obaly na -), lana, s výjimkou kovových, len surový, lišty jako Části okenních žaluzií, lodní plachty, lůžkoviny (peří do -), lýko, markýzy z textilních materiálů, markýzy ze syntetických materiálů, maskovací sítě, materiály vycpávkové, s výjimkou gumových a plastových, motouzy, odpad vlněný, ovčí rouno, papírové provazy, pásy balící nebo lemovací, s výjimkou kovových, pásy, s výjimkou kovových, na manipulování s nákladem, peří do lůžkovin, peří jako čalounický materiál, peří prachové, piliny, plachtovina na maskování, plachtovina nepromokavá dehtová, plachty lodní, plachty vozové, pletené provazy na zhotovování bičů, pletené zboží (pytle pro prání -), pletivo na sítě, podpěry, s výjimkou kovových, na manipulování s nákladem, provazy, příze na sítě, příže nekovová na použití v zemědělství, pytle na přepravu a uskladnění volně loženého (sypaného) zboží, pytle pro prání pleteného zboží, pytlíky textilní na balení, rafie (lýko z rafiové palmy), ramiová vlákna, rolety ze syntetických materiálů, řemeny nekovové na manipulaci s nákladem, sáčky textilní na balení, sisal, sítě, sítě houpací, visuté lůžka, sítky, síťovina, srst velbloudí (materiál), srst zvířat, stany, struny, stříž z ovčí vlny, třísky dřevěné, umělohmotná vlákna pro textilní účely, vlákna espartová, kavylová, vlákna textilní, vlákna umělohmotná pro textilní účely, vlákna, s výjimkou kovových, na uzavazování, vlasy, vlna střížní, vlna surová nebo zpracovaná, vlněná mykaná příže, žaluzie lištové okenní, žebříky (provazové), žině; (24) balóny vzdušné (textilie nepropouštějící plyn pro -), barchet, bavlněné látky, brokát, cestovní příkrývky, damašek, esparto (textilie), etamin (záclonovina), filtrační materiál (textilní -), flanel (textilie), flauš (tkanina), frýz (hrubá silná vlněná mykaná tkanina), gáza jako tkanina, hedvábí (textilie z -), hedvábné tkaniny pro tištěné vzory, kapesníky látkové, kartoun, kanava na vyšívání a tapiserie, kartoun tištěný (kaliko), klobouky textilní (podšívky pro -), koupelnové textilie, s výjimkou oblečení, krep (textilie), krepon (jemná vlněná tkanina), látky, ložní pokrývky a příkrývky, ložní prádlo, lůžkoviny, manšestry, marabutová textilie (jemná hedvábná látka), matrace (povlaky na -), moleskin (textilie), moskytiéry, nábytek (potahy na -) z textilních materiálů, obuv (textilie pro -), odličovací ubrousky textilní, pásy textilní pro tisk, plátno, plédy, plst*, podložky na stůl pod sklenice, talíře (prostrání), podšívky textilní, podšívky textilní pro klobouky, podšívky textilní pro obuv, pogumované textilie, ne pro papírenské účely, pokrývky polštářové ozdobné, portiéry (závěsy), potahy na matrace, potahy na nábytek (ze syntetických materiálů), potahy na nábytek z textilních materiálů, potahy na postele, potahy ochranné na nábytek, povlaky na nábytek, ze syntetických materiálů, povlaky na sklápěcí kryty toalet, povlaky ochranné na polštáře, prádlo vyšívání, praporovina (tkanina), prapory, s výjimkou papírových, prostrání anglické, kromě papírového, přehoz vlněný, pytlovina (žiněná tkanina), rajón (umělé viskózní hedvábí), ramie (textilie z -), rukavice (mycí -), samet, sítě proti moskýtům, síťovina konopná (bytová textilie), spací pytle, sprchové závěsy z textilu nebo umělé hmoty, stolní ubrousky látkové, stolní ubrusy (ne z papíru), sukno na kulečnickový (biliardový) stůl, syntetické materiály (náhražkové tkaniny) sypkovina, ševiot (vlněná tkanina), taft, tapety textilní, textilie imitující kůži, textilie netkané, textilie pro boty a obuv, textilie pro koupelny, s výjimkou oděvů, textilie vlněné, textilie ze syntetických materiálů (náhražkové tkaniny), textilie žinylkové, látky bavlněné, tiskařská podložka (textilní), tkaniny elastické, tkaniny konopné, tkaniny lněné, i tkaniny pogumované, ne pro papírenské účely, tkaniny pro čalouníky, tkaniny pro luxusní prádlo, tkaniny přilnavé za tepla, tkaniny s předkresleným vzorem na vyšívání, tkaniny sisalové, tkaniny ze skleněných vláken pro textilní užití, tyl, ubrusy, s výjimkou papírových, úplet, utěrky, ručníky textilní, utěrky na sklo, vlaječky (ne z papíru), vlnakovina, vlněné textilie, vyšívání prádlo, závěsy textilní nebo plastové, zefír (textilie), žerzej (tkaniny), žinky hygienické; (25) bačkory, baret, boa (kožešinové límce), body (spodní prádlo), boty šněrovací, bryndáčky (ne z papíru), bundy sportovní, čelenky, čapky (přiléhavé), čepice, čepice koupací, dřeváky, fotbalová obuv, gabardénové oděvy, galoše, holínky polovysoké, holínky vysoké, chrániče uší (proti chladu, jako pokrývka hlavy), kabátky krátké, kabáty (svrchní-), kalhoty, kalhoty jezdecké krátké, kamaše, kapesníčky do vrchní kapsy saka, kapuce, kloboukové formy, klobouky, kolíky k fotbalovým kopačkám, kombiné (spodní prádlo), kombinézy (oděvy), konfekce, korzety (prádlo), kostýmy, obleky, košile, košilová sedla, koupací pláště, kování na obuv, kožešiny (oděvy), kravaty, legíny, límce, límečky, lyžařská obuv, lyžařské rukavice, manžety, masky (na spaní), maškarní kostýmy, noční kabátky, oblečení,

obuv (podpatky pro -), obuv (protiskluzné pomůcky pro -), obuv gymnastická, obuv koupací, obuv plátěná, obuv plážová, obuv pro fotbal, oděvy, opasky, pantofle, pásky ke kalhotám, pásky ke kamaším, paty u punčoch, peleríny, plastróny (nevázané kravaty), pláště, pláštěnky, plavky, pletené zboží (stávkové zboží), podešve vnitřní, podpatky, podprsenky, podrážky k obuvi, podrážky vnitřní, podšívky hotové konfekční, (jako části oděvů), podvazkové pásy, podvazky, podvlékačky (dlouhé spodky), pokrývky hlavy, ponožky, potítka, prádlo (spodní), prádlo spodní (proti pocení), protiskluzné pomůcky pro obuv, přezávky přes boty, psí dečky (nízké kamaše), pulovry, punčocháče (punčochové kalhoty), punčochy, pyžama, pytle na oděvy, ramínka u dámského prádla, rukavice, rukávničky, rybářské vesty, saka, sandály, sáří (oděv indických žen), snímatelné límce, spodničky, sportovní obuv, střevíce, sukně, svetry, šály, šátky kolem krku, šaty dámské, šerpy, šle, šněrovací boty, špičky pro obuv, tílka, košilky, trepky, trička, turbany, uniformy, vložky hotové konfekční (jako součást oděvu), výbavička pro novorozence, zástěry, závoje, zimníky, živůtky (krátké kabátky), župany; (26) bambule, brože (jako oděvní doplňky), cedulky na prádlo, cetky lesklé (ozdoby na oděvy), copy (vlnové), cyklisté (kalhotové svorky pro -), čelenky, čísla startovní, člunky na zhotovování rybářských sítí, dracouny (prýmkařské zboží), elastické stuhy, etikety na prádlo a oděvy, flitry na oděvy, galanterie textilní pro vyšívání, gírlandy, gummy, gumy do prádla, háčky ke korzetům, háčky ke šněrovačkám, háčky na obuv, háčky pro háčkování, háčky pro vyšívání, hřebky na látání, spravování, jehelníčky, jehelníky, jehlice pletací, jehly knihářské, jehly knihvazačské, jehly látačí, jehly navlékáčí, jehly pro stroje na česání vlny, jehly sedlářské, jehly šicí, kaloun na lemování, kanýry, kloboukové ozdoby (ne z drahých kovů), knoflíky, korzetové kostice, krabice na šicí potřeby, krabičky na jehly, krajky, kroužky ke šněrovacím dírkám (na obuv), kroužky na oděvy, kufříky na šicí potřeby, květiny umělé, lacetky, lemovky, lemy elastické na rukávy, náplety elastické na přidržování rukávů, náprstky na šiti, nárameníky, nažehlovací záplaty na opravu textilu, obruby stehované, očka na oděvy, oděvní šňůrky, oděvy (uzávěry, spony na -), odznaky ozdobné (knoflíky), ovoce umělé, ozdobné jehlice, ozdoby blýskavé (pro oděvy), ozdoby do vlasů, ozdoby stříbrné (výšivky), ozdoby zlaté (výšivky), pajetky, paruky, pásy samozáchranné (výrobky galanterie), paspulky, patentky, peří (oděvní doplňky), pikoty (zoubky krajky), polštářky na špendlíky, podvazkové spony, polštářky na jehly, porta, prýmký, přezky (oděvní doplňky), příčesky z vlasů, rozety (textilní galanterie), sítky do vlasů, sponky do vlasů, spony, startovní čísla, stehované obruby, stroje na česání vlny (jehly pro -), střapce (prýmkařské zboží), stuhy, šněrovací jehly, šněrovač do bot, šňůrky do oděvů, šňůry pletené, špendlíky (vyjma šperků), tkaničky do bot, trásně, třpytky slídkové (flitry), tupé (částečná paruka), umělé věnce, umělé vlasy, umělé, falešné vousy, umělé rostliny, vázačky místo kravaty, vlákna kovová postříbřená nebo pozlacená k vyšívání a pro prýmkařství, vlásky, vlasové spony ozdobné, vlasy (stužky do -), vlněné tkanice, volány (krajkovina), výšivky, zipy, zdrhovadla, žinylka (prýmkařské zboží); (27) koberce, koberečky, krytiny podlahové, krytina podlahová vinylová, linoleum, plátno voskované (linoleum), podlahové krytiny, podložky pod koberec, protiskluzné rohože, předložky do automobilů, předložky koupelnové (rohožky), rohože rákosové, rohože z tkaného lana pro lyžařské svahy, rohožky, rohožky u dveří (nekovové), tapety, tělocvičné žiněnky, umělé trávníky; (28) autička na hraní, automobilové modely zmenšené, balonky na hraní, baseballové rukavice, bazény plavecké (potřeby pro hru), biliardové (kulečnickové) koule, mantinely, biliardové (kulečnickové) stoly, biliardové špičky (na tága), boby, boty na bruslení s upevněnými bruslemi, bowling (zařízení a náčiní na -), boxerské rukavice, brusle (in-line -), brusle lední, bublifuk, cvičební prkna, cvičné pytle, činky, dáma (stolní hra), disky (sportovní nářadí), divadelní masky, domino (stolní hra), duše hracího míče, elektronické terče, fleret pro šerm, fotbal (stoly pro stolní-), golfové hole, golfové rukavice, golfové vaky na kolečkách nebo bez koleček, gymnastické zařízení, háčky na ryby, hokejky, hole golfové, holenní chrániče (sportovní zboží), holubi asfaltové (zařízení na vypouštění terčů v podobě -), holubi hliněná (terče), horolezecká výstroj, houpačky, hra v kostky, hra v kuželky, hra v šachy, hrací karty, hrací kuličky, hračky, hračky plyšové, hračky pohyblivé, hračky pro domácí zvířata, hráčkové pátky (sportovní náčiní), hrany lyží, hry společenské, hry stolní, hůlky pro mažoretky, chrániče kolen - nákoleníky (sportovní potřeby), chrániče na lokty (jako sportovní potřeby), chřastítka, chřestítka, jízdní kola nehybná určená pro trénink, káča, kaleidoskopy, kanadské žertíky (atrapy), kapsle do kapslových pistolí (hračky), kapsle třaskavé (pyrotechnika) jako hračky, kamevalové masky, kesery (rybářské sítě určené pro rychlé přenášení ulovených ryb), kluzáky závěsné (rogalla), kola rulety, koloběžky, koně houpací, kostky stavebnicové (hračky), kotiliony (plesové ozdoby), koule hrací, kouzelnické potřeby, kroužky (hra, při které se kroužky házejí na

kolíky), kryty na lyže, křída na biliardová tága, křídla padáková, kůže tulení (obaly na lyžařské skluznice proti klouzání), kuželky, lahve sací pro panenky, lední brusle, loutky, lovecké vábničky, lukostřelecké náčiní, lyžařské vázání, lyžařské vosky, lyže, lyže vodní, mah-jong (hra společenská čínská podobná dominu), malé plachetnice, maňásci (prstová loutka), markéry (kulečnickové) (tabulky na zaznamenávání stavu hry), maskovací clony (sportovní vybavení), medvídci plyšová, míče hrací, míčky badmintonové, míčky na hraní, můstky odrazové (sportovní nářadí), náčiní rybářské, nástroje na úpravu dřnů pro golf, nástroje na úpravu golfových značek, navijáky na draky, návny pro lov a rybolov, obuv bruslařská s upevněnými bruslemi, ozdoby na vánoční stromečky (s výjimkou osvětlení a cukrovinek), pachové návnady pro lov a rybaření, paintball (náboje pro pistole na -) (sportovní nářadí), paintball (pistole na -) (sportovní nářadí), pálkářské rukavice na kriket nebo baseball (herní potřeby), panenky, panenky (domečky pro -), panenky (postýlky pro -), panenky (šatičky pro -), paragliding (padáková křídla), pistole (hračky), pistolky (hračky), plachetnice malé, potápěčské ploutve, plováky pro rybáře, podběráky pro rybáře, podkovy koňské na hraní, pohárky na hrací kostky, posilovači stroje, pruty rybářské, prskyřice pro atlety, přístroje pro tělesná cvičení, puky hokejové, pušky harpunovací (jako sportovní potřeby), puzzles, pytle s kriketovými potřebami, rakety s pružným výpletem (sportovní náčiní), rožbašky (pyrotechnika) jako hračky, roznětky (zábavná pyrotechnika) (jako hračky), rukavice (pro sportovní hry), rukavice boxerské, rukavice pro pálkáře na kriket nebo baseball (herní potřeby), rukavice pro šermíře, ruleta (kola pro -), sánky (sportovní potřeby), sedule (materiál na rybářské vlasce), síliče svalů, síť (sportovní potřeby), síť na motýly, skateboards, skluzavky (hry), sněhové koule, sněžnice, sníh umělý na vánoční stromečky, splávky (rybářská výstroj), sportovní suspenzory pro muže (sportovní vybavení), stavebnice (hračky), stěrky na lyže, stěžně pro malé plachetnice, stojany na vánoční stromečky, stolní tenis (stoly na -), stromečky vánoční umělé, strunové výplety raket, střely do praku (sportovní nářadí), surfovací lyže, surfovací prkna, šachovnice, šachy, šermířské masky, šermířské rukavice, šermířské zbraně, šipky (hra), tága kulečnicková, talíře létající (hračky), tenis (zařízení na vrhání míčků na -), terče, terče (elektronické), tobogan (hry), trenážery, udičky na ryby, úchytky na svíčky pro vánoční stromečky, vábničky (lovecké -), válce pro jízdní kola nehybná, trénování, vázání na lyže, vnařidla pro lov a rybolov, vrhací (lurč) - hra s kostkami a kameny, vrše rybářské (proutěné košíky na chytání ryb), výstroje na malé plachetnice, zábavné stroje, automatické a automaty, zápalky nárazové (zábavná pyrotechnika) jako hračky, zařízení gymnastické, zařízení pro kulturistiku, zvonky na vánoční stromečky, žertovné předměty pro oklamání, žetony hrací, hry (herní zařízení) upravené pro použití s externí obrazovkou nebo monitorem, kruhy plovací, vesty plovací, zábavní přístroje upravené pro použití s externí obrazovkou nebo monitorem; (29) ajvar, ančovičky (sardele), arašídové máslo, bílek (vaječný -), bramborové lupínky, bramborové vločky, brusinkový kompot (kompot), bujón, vývar, cibule (konzervovaná -), čočka konzervovaná, datle, droby, vnitřnosti, dršťky, drůbež (neživá), dřev (ovocná -), džemy, fazole (konzervované -), garnát (mořský rak) (neživý), grilované mořské řasy, hlemýždi vejce (na konzumaci), hnízda ptačí jedlá, hrách (konzervovaný -), hranolky (bramborové), hrozinky, hummus (pasta z cizmy), humři (neživí), huspeniny, jablečné pyré, játra, játrava paštika, jedlá želatina, jedlé oleje, jedlé tuky, jelito, krvavá tlačenka, jogurt, kakaové máslo, kandované ovoce, kaviár, kefir, klobásy, salámy, párky, koblihy plněné brambory, kokos sušený (kokosová moučka), kokosové máslo, kokosový tuk, kokosový olej, kompoty, konzervy masové, konzervy rybí, konzervy zeleninové, korýši (s výjimkou živých), kostní olej, konzumní, krevety (neživé), krokety, kukuřičný olej, kumys (mléčný nápoj), kyselá mléka, kyselá zelí, langusty (neživé), lanýže (konzervované -), lněný olej pro kulinářské účely, lecitin pro kulinářské účely, losos, lůj (jedlý -), lupínky (bramborové), mandle (zpracované -), margarín, marmeláda, máslo, maso, masové extrakty, měkkýši (neživí), mléčné nápoje (s vysokým obsahem mléka), mléčné výrobky, mléko, morek jako potrava, moučka rybí pro lidskou spotřebu, mražené ovoce, nakládaná zelenina, nasolená potraviny, občerstvení na bázi ovoce, olej řepkový jedlý, olivový olej (jedlý -), olivy konzervované, ořišky zpracované, ovoce (kandované -), ovoce (zavařené slazené -), ovoce mražené, ovoce naložené v alkoholu, ovocná dřev, ovocné kůry, ovocné rosoly, ovocné saláty, palmové ořechy (jedlý olej z -), palmový olej (jedlý), pektin pro kulinářské účely, polévky, polévky (přípravky na výrobu -), potraviny (solené -), potraviny z ryb, přislazené ovoce (naložené v cukru), pyl jako potrava, raci (s výjimkou živých), rajčatový protlak, rybí plátky (filé), ryby (potravinářské výrobky z -), ryby (solené -), ryby ve slaném nálevu, ryby, s výjimkou živých, sardinky, sezamový olej, slanečci, sledi, slanina, slunečnicový olej (jedlý -), smetana, sójové boby, konzervované jako potrava, sójové mléko (náhražka

mléka), sušená vejce, syrovátka, sýry, sýřidlo, šlehačka, šťávy (zeleninové -) na vaření, šunka, tahini (pasta ze sezamových semenek), tofu, tukové pomazánky na chléb, tukové substance na výrobu jedlých tuků, tuky jedlé, tuňák, tvaroh, ústřice, s výjimkou živých, uzeniny, uzeniny v těstě, vejce, vepřové maso, vepřové sádlo, zázvorový džem, zelenina (sušená -), zelenina (vařená -), zelenina v pikantním nálevu, zeleninové polévky, zeleninové saláty, zeleninové šťávy na vaření, zvěřina, žampiony, konzervované, želatina, žlutek; (30) anýz (semena), arašídové cukrovinky, aromatické přípravky do potravin, badyán, bonbóny, bramborová moučka pro lidskou spotřebu, cikorka (čekanka) jako kávo náhražka, cukr, cukroví, cukrovinky, čaj, čátní (indické směsi) (chuťové přísady), čokoláda, čokoládové nápoje, dorty, droždí, fazole (moučka z -), fondázy (cukrovinky), glukóza pro kulinářské účely, hořčice, housky, hřebíček (koření), chaluhy (koření), chalva (cukroví), chléb, jamní závitky, chuťové přísady, ječmen (loupáný -), ječmen (mletý -), ječmen (mouka z -), jemné pečivo, jogurtová zmrzlina, kakao, kakaové nápoje, kandys jako potrava, kapary, kari (koření), kaše ovesná (mléčná-), káva, kávové nápoje, kávové příchutě, kečup, keksy, koláče s náplní, konzervační sůl, koření, kreky, kroupy pro lidskou spotřebu, krupice, kuchyňská sůl, kukuřice (mletá -), kukuřice (pražená -), kukuřičná kaše, kukuřičná mouka, kukuřičné vločky, kukuřičný škrob, kukuřičný šrot, kurkuma jako potrava, kvas do těsta (kvasnice), kvasinky, kypřící prášek, led (přírodní nebo umělý), lékořice, lepek jako potrava, listové těsto, lněné semeno pro lidskou spotřebu, loupáný ječmen, loupáný oves, lupínky, vločky (obilné), majonéza, makaróny, maltosa (sladový cukr), mandlové cukrovinky, mandlové těsto, marcipán, marinády (chuťové přísady) máslové, tukové těsto, masové paštiky zapečené v těstě, masové pirožky, masové šťávy (omáčka), med, medovníky, perníky, melasa, melasový sirup, mentol do cukrovinek, mentolové cukroví, mořská voda (na vaření), mouka (výrobky z -), mouka kukuřičná, muesli, muškátové ořechy, nápoje (přísady do -), jiné než esence, nápoje (čokoládové -), nápoje (kakaové -), nápoje (čokoládové -), nápoje na bázi čaje, nekynutý chléb, nové koření, nudle, ocet, omáčka na těstoviny, omáčka sójová ostrá, omáčky (masové -), oplatky, ořechy muškátové, oves (mletý -), ovesná kaše (mléčná -), ovesná mouka, ovesné vločky, palmový cukr, ozdoby na dorty (jedlé -), palačinky, paprika (koření), pasta (ze sojových bobů) (přísada), pastilky (cukrovinky), pečivo (příchutě do -) s výjimkou esencí, pečivo s masovou náplní, pěny (dezerty -), (zákusky), pepeř, pirožky s masem, perníky, medovníky, pizzy, polevy, popcorn, potraviny na bázi ovsu, potraviny z mouky, pralinky, prášek do pečiva, praškový cukr, ozdoby na výrobu zmrzliny, propolis, příchutě, pšeničná mouka (výrazková -), pudinky, quiche (slaný koláč), rajčatová omáčka, ravioli, rohlíky, rostlinné přípravky jako kávové náhražky, rýže, rýžové koláčky, ságo, saláty (zálivky na -), sedlina vaječná, semolina (pšeničná hrubá mouka), sendviče, skofice (koření), sirup melasový, sladidla (přírodní -), sladké pečivo, soda bikarbóna pro kuchyňské účely (soda na pečení), sójová mouka, strouhanka, suchary, sůl (kuchyňská -), sušenky, suši, šafrán (koření), šerbet (zmrzlínový nápoj), škrob jako potrava, škrobové výrobky jako potrava, šlehačka (přípravky na ztužení -), špagety, šťáva (rajčatová -), tabletky (cukrovinky), tapioka, tapioková mouka jako potrava, těsta, těstoviny, tortily, trestí (do potravin), nikoliv pro lékařské účely, včelí mateří kašička, vermicelli (vlasové nudle, zákusky, výrobky z obilnin, zahušťovací přípravky na kuchyňské použití, zákusky, koláče, zálivky (na ochucení), zázvor, zjemňující látky (na maso -) pro domácnost, zmrzlina, zmrzlínové poháry, želé (ovocné) (cukrovinky), žemle (sladké -), žvýkačky; (31) arašidy čerstvé, bobule jalovce, čerstvé ovoce, boby kakaové syrové, borové šišky, brambory čerstvé, bylinky čerstvé polévkové jako koření, cibule čerstvá, cibule květinové, citrusové ovoce, čekanka salátová, čerstvé kaštiny, čočka (čerstvá), domácí zvířata (vonný písek pro -) (stelivo), dřevo surové, fazole čerstvé, hlávkový salát čerstvý, houby čerstvé, hrách čerstvý, hrozny čerstvé, humři živí, chléb svatojánský (luskový rohovník), chmel, chmelové šišky, chovatelské, pěstitelské produkty, ječmen, jikry rybí, kaštiny čerstvé, keře, křovi, kolové ořišky (plody kolovnicku), korek surový, korýši živí, krmivo suché, kukuřice, květiny (věnce z přírodních -), květiny sušené na ozdoby, květiny živé, langusta (živá), lanýže čerstvé, mandle, matoliny (výlisky ovoce), měkkýši (živí), moučka lněná (suché krmivo), mulč slaměný (materiál na přikrytí povrchu půdy), návnady (živé rybářské -), okurky, olivy čerstvé, ořechy kokosové, otruby, oves setý, ovoce čerstvé, palmy, paprika (rostlina), píče, krmivo, pískový papír pro domácí zvířata (stelivo), podestýlka (výrobky pro zvířata), podhoubí (houbová kultura na výsev), pochoutky a odměny ke žvýkání pro zvířata, pomeranče, pórek čerstvý, potěr (jikry), potrava pro domácí zvířata, potrava pro ptactvo, potrava pro zvířata, přípravky posilující pro zvířata, psí suchary, pšenice, pyl (surovina), raci živí, rašelinová podestýlka, rebarbora, réva vinná, rostliny, rostliny, sušené pro dekoraci, růže (keře), ryby (živé návnady na -), ryby živé, rýže neopracovaná (natural), řepa

jedlá, řezivo neočištěné od kůry, sadba, salát hlávkový, sazenice, semena rostlin, seno, sépiové kosti pro ptáky, sezam, skořápky kokosového ořechu, slad na výrobu piva a lihovin, sláma jako podestýlka, slaměnky pro dekoraci, stelivo (výrobky pro zvířata), stromy (jako rostliny), stromy (kmeny -), suché krmivo, sumýši (živí), špenát čerstvý, trávníky přírodní, třtina cukrová, tykev, ústřice živé, vápno do krmiva pro zvířata, vykrmovací přípravky pro zvířata, zelenina čerstvá, zrna obilná v nezpracovaném stavu, zrní pro živočišnou spotřebu, zvířata domácí (nápoje pro -), žito, zvířata živá; (32) aloe vera, nápoje nealkoholické, aperitivy nealkoholické, citronády, hroznový mošt (nekvašený), chmel (výtažky z -) na výrobu piva, koktejly nealkoholické, kvas (nealkoholické nápoje), likéry (přípravky na výrobu -), mandlové mléko (jako nápoj), minerální vody (nápoje), mixované ovocné nebo zeleninové nápoje, mošty, nápoje (nealkoholické -), nápoje (přípravky na výrobu -), nápoje iontové, nealkoholické nápoje, nektar (ovocný -) (nealkoholický), orgeada (nealkoholický nápoj), ovocné šťávy, pивní mladinka, pivo, prášky na přípravu šumivých nápojů, příchutě na výrobu nápojů, přípravky na výrobu (nápojů -), přípravky na výrobu likérů, přípravky na výrobu sodovky, sarsaparilový nápoj nealkoholický, minerálka, selterská voda, sirupy na výrobu nápojů, sladové nápoje, soda, stolové vody, syrovátkové nápoje, šerbety (slazené ovocné nápoje), šťávy (ovocné -), šťávy zeleninové (nápoje), šumivá voda, zázvorové pivo; (33) alkoholické esence, alkoholické nápoje, s výjimkou piv, alkoholické výtažky z ovoce, alkoholové extrakty, anýzový likér, aperitivy, arak, brandy, Curasao (pomerančový likér), destilované nápoje, digestiva (likéry a pálenky), esence do lihovin, extrakty alkoholové, gin, griotka, jablečné mošty (s alkoholem), koktejly, lihoviny, likér anýzový, likéry, matolinové víno, medovina, mentolový likér, rum, saké, víno, víno rýžové, vodka, výtažky z ovoce (alkoholické -), whisky; (34) absorbční papíry do dýmek, bloky cigaretového papíru, byliny na kouření, cigaretová pouzdra, cigaretové filtry, cigaretové kapsní strojky na plnění cigaret, cigaretové špičky, cigaretový papír, cigarety, cigarillos, čističe dýmek, doutníkové odězavače (kutery), doutníkové špičky, doutníky, doutníky (skříňky na -) se zvlhčovačem, dózy na tabák, držáky na zápalky, dýmky, dýmky (stojany na -), elektronické cigarety, jantarové náustky na doutníky a cigaretové špičky, krabičky na zápalky, křesadla, plávitka pro uživatele tabáku, zásobníky pro plyn do zapalovačů doutníků, popelníky pro kuřáky, šňupavý tabák, pouzdra (na doutníky), tabák, tabatěrky, zápalky, zapalovače kuřácké, žvýkací tabák; (35) administrativní zpracování nákupních objednávek, aktualizování reklamních materiálů, analýzy nákladů, aranžování výkladů, daňové přiznání (příprava a vyhotovení -), dodavatelské služby pro třetí osoby (nákup výrobků a služeb pro jiné podniky), fakturace, inzerce poštou, kopírování dokumentů, marketing, marketingové studie, módní přehledky pro reklamní účely (organizace -), nábor zaměstnanců, obchodní management a podnikové poradenství, organizování výstav (komerčních nebo reklamních), počítačové databáze, poradenství v obchodní činnosti, prezentace výrobků v komunikačních médiích pro účely maloobchodu, prodejní automaty (pronájem -), průzkum trhu, předvádění zboží, reklama, reklama on line v počítačové síti, reklamní materiály (aktualizování -), rozhlasová reklama, sekretářské služby, styky s veřejností, účetnictví, venkovní reklama, veřejné mínění (průzkum -), řízení průmyslových nebo obchodních podniků, subdodavatelské služby, televizní reklama, umělci (agentury); (36) bankovníctví, bezpečnostní schránky, byty (pronájem -), bankovníctví finanční operace, bankovníctví finanční transakce, ceniny (vydávání -), finanční poradenství, finanční řízení, finanční služby, garance, záruky, kauce, hypotéky (poskytování půjček), kanceláře realitní, konzultační služby (finanční -), kreditní karty (služby -), leasing, nájemné (inkasování -), nákup na splátky, nemovitosti (zprostředkování -), nemovitosti (správa -), nemovitosti (pronájem -), oceňování a odhady (daňové), pojistky (uzavírání -), pronájem nemovitostí, směnárenské služby, spořitelny, starožitnosti (oceňování -); (37) chemické čištění, kožešiny (údržba, čištění a opravy -), kůže (údržba, čištění a opravy -), mandlování, obuv (opravy -), oprava šatstva, opravný hodin, žehlení, praní prádla, praní a čištění, výstavba obchodních stánků a obchodů; (39) autobusová doprava, balení zboží, dodávky květin, doprava, kurýrské služby, nábytek (přeprava), parkovací plochy (pronájem -), parkování automobilů (služby -), pronájem garáží, skladování, uskladňování, zboží (skladování -), zprostředkování dopravy; (40) bělení látek, dámské krejčovství, kožešiny (barvení -), krejčovství (dámské -), kůže (zpracování -), lemování nebo obšívání látek, laminování, lisování ovoce, mandlování, nemačková úprava šatstva, obuv (barvení -), oděvy (úprava -), pánské krejčovství, prošívané (přikrývek, dek), textil (úprava a zpracování -), umělecká díla (rámování -), úprava a zpracování kovů, úprava oděvů, vyvolávání filmů, zlato (pozlacování, plátování -), zpracování kinematografických filmů, zpracování kožešin; (41) půjčování filmů, půjčování kinofilmů, služby

osobního trenéra, hraní o peníze, kurzy fitness, provozování heren, půjčování audio zařízení, půjčování sportovního nářadí s výjimkou dopravních prostředků, půjčování potápěčské výstroje, půjčovny knih, rekreace (informace o možnostech -), školení; (43) kavárny, automaty rychlé občerstvení, bary (služby -), bufety, restaurace, samoobslužné restaurace; (44) aranžování květin, aromaterapeutické služby, farmaceutické poradenství, fyzioterapie, kadeřnické salóny, lékařské služby, manikúra, masáže, optici (služby -), salóny krásy, služby lékárníků při přípravě receptů, služby solárií, tetování, terapeutické služby, stomatologie, věnce (zhotovování -), zahradnické služby, zahradnictví, zvířata (upravování -), zdravotní péče, zdravotní poradenství.

(730) Euro Mall FM a.s., Karolínská 650/1, Praha 8, 18600, CZ

(210) O-510262

(220) 27.12.2013

(320) 27.12.2013

(511) 9, 16, 35, 38, 41

(540)



(510) (9) nosiče informací v rozsahu třídy 9, elektronické publikace; (16) nosiče informací v rozsahu třídy 16, tiskoviny všeho druhu, periodické a neperiodické publikace; (35) reklamní, inzertní a propagační činnost prostřednictvím jakéhokoliv média, obchodní a podnikatelské poradenství; (38) šíření informací veřejnými datovými sítěmi, zejména prostřednictvím Internetu; (41) vydavatelská činnost a služby, organizování a vedení seminářů, organizování kulturních a vzdělávacích akcí a soutěží, organizování a pořádání vzdělávacích programů.

(590) Barevná

(730) Unie vydavatelů, o.s., Sokolovská 84/366, Praha 8, 18600, CZ

(210) O-510292

(220) 30.12.2013

(320) 30.12.2013

(511) 25, 35, 40

(540)

Black Gable

(510) (25) oděvy všeho druhu (společenské, konfekce pro denní nošení, sportovní, pracovní, svrchníky, bundy, kabáty, parky, saka, blejzry, vesty, sukně, šaty), spodní prádlo, noční košile, pyžama, punčochové a ponožkové zboží, pokrývky hlavy, výrobky z úpletu v rámci třídy, kravaty, motýlky, kapesníčky do vrchní kapsy, čelenky, šátky a šály na krk, límečky, manžety, opasky, rukavice; (35) propagace a reklama výrobků zařazených do třídy 25 a služeb zařazených do třídy 40, provozování internetového obchodu s výrobky zařazenými do třídy 25; (40) zpracování textilních materiálů, úpletu, pleteniny a kůže, výroba oděvů všeho druhu z textilních materiálů, kůže a úpletu.

(730) Moucha Radovan, Husovo náměstí 125, Rakovník I, 26901, CZ

(740) BOHEMIA PATENT, Ing. Jana Vandělková, Vodčická 791/41, Praha 1 - Nové Město, 11000

(210) O-510300

(220) 30.12.2013

(320) 30.12.2013

(511) 44

(540)

Kulichem kdykoli potřebujete

(510) (44) lékařské služby, organizace poskytování zdravotních služeb, výkon další odborné činnosti v rozsahu potřebném pro naplnění poskytování zdravotních služeb.

(730) **Fakultní nemocnice v Motole**, V Úvalu 84, Praha 5 - Motol, 15006, CZ (540)

(210) **O-510301**

(220) 30.12.2013

(320) 30.12.2013

(511) 44

(540)

Mějte pod kulichem

(510) (44) lékařské služby, organizace poskytování zdravotních služeb, výkon další odborné činnosti v rozsahu potřebném pro naplnění poskytování zdravotních služeb.

(730) **Fakultní nemocnice v Motole**, V Úvalu 84, Praha 5 - Motol, 15006, CZ

(210) **O-510302**

(220) 30.12.2013

(320) 30.12.2013

(511) 44

(540)

Kulich na hlavě, zdraví v kapse

(510) (44) lékařské služby, organizace poskytování zdravotních služeb, výkon další odborné činnosti v rozsahu potřebném pro naplnění poskytování zdravotních služeb.

(730) **Fakultní nemocnice v Motole**, V Úvalu 84, Praha 5 - Motol, 15006, CZ

(210) **O-510305**

(220) 30.12.2013

(320) 30.12.2013

(511) 44

(540)



(510) (44) lékařské služby, organizace poskytování zdravotních služeb, výkon další odborné činnosti v rozsahu potřebném pro naplnění poskytování zdravotních služeb.

(590) Barevná

(730) **Fakultní nemocnice v Motole**, V Úvalu 84, Praha 5 - Motol, 15006, CZ

(210) **O-510306**

(220) 30.12.2013

(320) 30.12.2013

(511) 44



(510) (44) lékařské služby, organizace poskytování zdravotních služeb, výkon další odborné činnosti v rozsahu potřebném pro naplnění poskytování zdravotních služeb.

(590) Barevná

(730) **Fakultní nemocnice v Motole**, V Úvalu 84, Praha 5 - Motol, 15006, CZ

(210) **O-510864**

(220) 24.01.2014

(320) 24.01.2014

(511) 25, 35, 41

(540)

Letní a zimní "Pražská tyčka"

(510) (25) reklamní trička, oděvy; (35) propagační činnost, reklama; (41) sportovní a kulturní aktivity, pořádání sportovních akcí, podpora rozvoje mládežnické atletiky.

(730) **Beran Pavel Mgr.**, Navigátorů 618, Praha 6, 16100, CZ

Beran Pavel, Navigátorů 618, Praha 6, 16100, CZ

(740) Mgr. Pavel Beran, Navigátorů 618, Praha 6, 16100

(210) **O-510907**

(220) 28.01.2014

(320) 28.01.2014

(511) 16, 35, 41, 43

(510) (44) lékařské služby, organizace poskytování zdravotních služeb, výkon další odborné činnosti v rozsahu potřebném pro naplnění poskytování zdravotních služeb.

(590) Barevná

(730) **Fakultní nemocnice v Motole**, V Úvalu 84, Praha 5 - Motol, 15006, CZ

(210) **O-510306**

(220) 30.12.2013

(320) 30.12.2013

(511) 44

(540)



(510) (16) periodické a neperiodické publikace - knihy, učebnice, skripta, odborná literatura, noviny, časopisy, letáky, brožury, slovníky, encyklopedie, záložky, reklamní a výstavní katalogy; (35) knihkupectví - prodej tiskovin, zejména knih, maloobchodní, velkoobchodní a elektronický prodej výrobků obsažených ve třídě 16, reklamní, marketingová a inzertní činnost, předvádění výrobků, kancelářské a administrativní práce, obchodní zastoupení jiných podnikatelských subjektů, zprostředkovatelská a poradenská činnost v oblasti obchodu s výrobky třídy 16, reklamy, inzerce a propagace, organizování a pořádání reklamních a prodejních akcí a výstav; (41) vzdělávání, výuka, školení, výuka jazyků, překladatelské a tlumočnické služby, organizování seminářů a školení, to vše se zaměřením na výuku, tlumočení a překlady jazyků, zprostředkovatelské, poradenské, informační a konzultační služby se zaměřením na výuku, překládání a tlumočení jazyků, kulturní a společenské činnosti, organizování a pořádání vzdělávacích, zábavních, sportovních, uměleckých, kulturních a společenských akcí, provoz a pronájem vzdělávacích, zábavních, uměleckých, kulturních a společenských prostor spadající do této třídy; (43) kavárna, restaurace, bar (služby), stravovací služby.

(730) **OCHOA TORCAL Luis**, Doudova 23, Praha 4, 14700, CZ

(210) **O-510912**
(220) 28.01.2014
(320) 28.01.2014
(511) 35, 36, 39, 43
(540)



(510) (35) administrativní zpracování nákupních objednávek, aktualizování reklamních materiálů, dodavatelské služby pro třetí osoby, fotokopírování, komerční informační kanceláře, komerční informace a rady pro spotřebitele, komunikační média (prezentace výrobků v komunikačních médiích) pro účely maloobchodu, kopírování nebo rozmnožování dokumentů, dokladů, nákupní objednávky (administrativní zpracování), obchodní nebo podnikatelské informace, obchodní reklama pro třetí osoby, poradenství v obchodní činnosti, reklamní produkce v rámci této třídy, pronájem reklamních ploch, reklama, rozhlasová reklama, rozšiřování reklamních, inzertních materiálů a textů, služby (telefonní vzkazy, dotazy), služby v oblasti srovnávání cen, správa hotelů, televizní reklama, venkovní reklama, vydávání reklamních nebo náborových, propagačních a inzertních textů, zaslání reklamních materiálů zákazníkům, zpracování nákupních objednávek; (36) kanceláře realitní, obchodování s nemovitostmi, oceňování a odhady nemovitostí, správa nemovitostí, pronájem bytů, pronájem nemovitostí, platební převody vykonávané elektronicky, směnárenské služby, splácení plateb, správa majetku, ubytovací kanceláře (byty, místnosti), záruky, kauce, ručení; (39) autobusová doprava, automobilová doprava, dopravní informace, doprava

turistů, doprovázení turistů, organizace cestovních zájezdů, organizace okružních výletů, osobní doprava, prohlídky turistické, pronájem automobilů, přeprava taxi, rezervace v cestování, rezervace v dopravě, rezervace místenek, zprostředkování dopravy (zasílatelství), zprostředkování přepravy; (43) poskytování přechodného ubytování (pronajímání), prázdninové tábory (ubytovací služby), pronajímání jednacích místností, provoz hotelového ubytování, restaurace, rezervace hotelů, rezervace penzionů, rezervace přechodného ubytování, turistické noclehárny, ubytovací služby (hotely, penziony).

(730) **Kozmon Alojz Ing.**, Plzeňská 721, Mariánské Lázně, 35301, CZ

(210) **O-510974**
(220) 29.01.2014
(320) 29.01.2014
(511) 9, 35, 44
(540)

GATTACA

(510) (9) software; (35) reklama, propagace, pronájem přístupového času do počítačové databáze, automatizované zpracování dat, záznam, přepis, vypracování a kompilace matematických a statistických údajů; (44) lékařské služby.

(730) **Bioptická laboratoř s.r.o.**, Mikulášské nám. 628/4, Plzeň, 32600, CZ
(740) Langrova, s.r.o., Skrétova 48, Plzeň, 30100

(210) **O-511014**
(220) 31.01.2014
(320) 31.01.2014
(511) 1, 4
(540)



(510) (1) hydraulické kapaliny; (4) motorové mazací oleje, mazací tuky, mazadla.
(730) **CITGO PETROLEUM CORPORATION**, 1293 Eldridge Parkway, Houston, TX, US
(740) JUDr. Lucie Kociánová, Kaiserštejnský palác, Malostranské nám. 23, Praha 1, 11800

(210) **O-511015**
(220) 31.01.2014
(320) 31.01.2014
(511) 4
(540)



(510) (4) mazací oleje a tuky, mazadla.
(730) **CITGO PETROLEUM CORPORATION**, 1293 Eldridge Parkway, Houston, TX, US
(740) JUDr. Lucie Kociánová, Kaiserštejnský palác, Malostranské nám. 23, Praha 1, 11800

(210) **O-511016**

(220) 31.01.2014

(320) 31.01.2014

(511) 1, 4

(540)

CITGO

(510) (1) hydraulické kapaliny; (4) mazací oleje.

(730) **CITGO PETROLEUM CORPORATION**, 1293 Eldridge Parkway, Houston, TX, CZ

(740) JUDr. Lucie Kociánová, Kaiserštejnský palác, Malostranské nám. 23, Praha 1, 11800

(210) **O-511039**

(220) 03.02.2014

(320) 03.02.2014

(511) 3

(540)

AJAX AROMA SENSATIONS

(510) (3) univerzální čisticí prostředky v rámci této třídy.

(730) **COLGATE-PALMOLIVE COMPANY, a Delaware corporation**, 300 Park Avenue, New York, NY, US

(740) TRAPLOVÁ-HAKR-KUBÁT Advokátní a patentová kancelář, Mgr. Jana Šuranová Traplová, Přístavní 24, Praha 7, 17000

(210) **O-511046**

(220) 03.02.2014

(320) 03.02.2014

(511) 35, 36, 41

(540)

MultiPENZE ČP

(510) (35) reklamní, inzertní a propagační činnost, marketing, reklamní, inzertní a propagační činnost prostřednictvím jakéhokoliv média, prostřednictvím telefonní sítě nebo datové sítě nebo informační sítě, poskytování komerčních informací a jiných komerčních informačních produktů všeho druhu, informačních produktů reklamního charakteru, poskytování multimediálních informací komerčního charakteru, komerční využití Internetu v oblastech komerčních internetových médií a vyhledávacích služeb, on-line inzerce, zprostředkování v obchodních vztazích, organizování komerčních výstav, merchandising, služby zahrnující záznam, přenos, převod, vypracování, kompilaci, přenášení nebo systematickosti písemných sdělení a/nebo záznamů, využívání nebo kompilaci matematických a statistických údajů, činnost ekonomických a/nebo organizačních poradců, franchising, pomoc řízení obchodního podniku, personální agentura, personální poradenství, automatizované zpracování dat, pomoc při provozování obchodů a obchodních činností průmyslového nebo obchodního podniku, zajišťování systému na podporu a intenzifikaci obchodních služeb založený na zvýhodňování klíčových spolupracovníků a klientů, poskytování věrnostních a bonusových systémů, jako poskytování slev a odměn, přednostní a nadstandardní poskytování služeb, vše zejména v prodeji výrobků ve tř. 1-34; (36) finanční služby, pojišťovnictví, zajišťovací činnost, činnosti související s pojišťovací a zajišťovací činností, zábranná činnost, bankovníctví, provádění bankovních obchodů a jakýchkoliv finančních operací s tím spojených, bankovní služby, služby týkající se financí a peněžnictví, přijímání vkladů, poskytování úvěrů, vydávání hypotečních zástavních listů, investování do cenných papírů, financování pronájmu, vedení spořicího účtů, řízení, obsluha a provozování výměny dat v rámci platebního styku, poradenská a informační činnost a zprostředkování v oblasti financí a pojišťovnictví, sponzoring, shromažďování a poskytování finančních prostředků, organizování a provozování dobročinných a humanitárních akcí formou poskytování slev a příspěvků potřebným ve finanční podobě; (41) výchova, vzdělávání, zábava, sportovní, soutěžní a kulturní aktivity, agenturní činnost v oblasti kultury, informační služby v oblasti výchovy, vzdělávání, zábavy, soutěží, her, sportovních a kulturních aktivit, zprostředkování v oblasti kultury, výchovy, zábavy, soutěží a sportu, výchovná, vzdělávací, soutěžní a zábavní činnost, výroba a provozování a organizování zábavných nebo kulturních nebo vzdělávacích nebo soutěžních nebo sportovních představení, organizace společenských a kulturních akcí, organizace, provozování a provádění her a soutěží i veřejných, výstavní činnost v oblasti kultury nebo zábavy nebo výchovy nebo vzdělávání, nakladatelství a vydavatelství, ediční činnost, publikační činnost, nahrávání nosičů zvukových nebo obrazově zvukových, půjčování

nahranych zvukových a zvukově obrazových záznamů, tvorba audiovizuálních děl, zpravodajství, publicistika, tvorba programů, tvorba a výroba televizních a audiovizuálních programů, informační služby v oblasti kultury, výchovy, zábavy, soutěží a sportu, zajišťování vstupenek v oblasti kultury, výchovy, zábavy, soutěží a sportu, překladatelské služby.

(730) **Česká pojišťovna a.s.**, Spálená 75/16, Praha 1 Nové Město, 11000, CZ

(740) Advokátní a patentová kancelář Vyskočik, Krošlák a spol., Dana Lukajová, Voršilská 130/10, Praha 1 Nové Město, 11000

(210) **O-511048**

(220) 03.02.2014

(320) 03.02.2014

(511) 33

(540)



(510) (33) alkoholické nápoje s výjimkou piva.

(730) **ST. NICOLAUS a.s.**, Ul. 1. mája 113, 03128 Liptovský Mikuláš, SK

(740) JUDr. Jindřiška Šulcová, Na Radouči 1052, Mladá Boleslav, 29301

(210) **O-511060**

(220) 04.02.2014

(320) 04.02.2014

(511) 35, 41, 44

(540)

ASNOEZ

(510) (35) zprostředkování nákupu a prodeje odborných publikací, zdravotnických pomůcek, výrobků pro cvičení a rehabilitaci, propagace, předvádění zboží, obchodní poradenství, reklama on-line v počítačové síti, rozšiřování reklamních materiálů zákazníkům (tisky, vzorky), vydávání reklamních nebo náborových propagačních a inzertních textů; (41) vzdělávání, školení, organizace a pořádání konferencí, kolokvií, symposií, výcvik (instruktážní), organizování kulturních a vzdělávacích výstav, praktické cvičení, tělocvik, pohybová výchova, psaní a vydávání odborných a vzdělávacích textů a publikací; (44) psychoterapie, pedagogická psychoterapie, služby v oblasti rehabilitace a kinestetiky, služby rehabilitačních sester, manipulace s nemocným a kinestetická mobilizace, služby v oblasti alternativní medicíny, zdravotní poradenství.

(730) **BAZALSNUZ o.s.**, Krmelínská 646/22, Ostrava - Hrabová, 72000, CZ

(740) Ing. Iva Rylková, Polská 1525, Ostrava - Poruba, 70800

(210) **O-511061**

(220) 04.02.2014

(320) 04.02.2014

(511) 10, 16, 28, 35

(540)



(510) (10) výrobky zdravotní péče zahrnuté v této třídě, přístroje a nástroje pro lékařské účely, zdravotnické pomůcky pro lékařské účely, bandáže (ortopedické), dlahy (chirurgické), dráty (lékařské vodičí), břišní drenáže (peloty), prostěradla pro použití při inkontinenci, pomůcky pro kojení, podložky pro nemocniční lůžka, nábytek speciální pro lékařské účely, ochranné podušky proti proleženinám, ortopedické pásy, ortopedické pomůcky, ortopedické výrobky, podušky pro lékařské účely, polštáře proti proleženinám, zdravotní matrace pro lékařské účely, zařízení na přemísťování invalidních osob, zařízení na fyzická cvičení pro lékařské účely, fyzioterapeutická zařízení; (16) chrániče prstů a držáky úchopu (kancelářské potřeby), manžety na upevnění psacích potřeb, pomůcky učební (kromě přístrojů), příručky, publikace, školní potřeby, fotografie, plakáty, kancelářské a školní potřeby a pomůcky v rámci této třídy, psací potřeby, papír a výrobky z papíru, papírnické výrobky v rámci této třídy, obaly na zboží spadající do této třídy; (28) cvičební pomůcky a cvičební potřeby nespádající do jiných tříd, sportovní potřeby, hry, hračky, posilovače svalů, suspensory sportovní pro muže (sportovní vybavení), vycpávky ochranné jako součásti sportovní výbavy; (35) zprostředkování nákupu a prodeje výše uvedených výrobků tříd 10, 16 a 28, reklama, propagace, inzerce, předvádění zboží, organizace a pořádání obchodních a komerčních výstav, aktualizování reklamních materiálů, dodavatelské služby pro třetí osoby (nákup výše uvedených výrobků pro jiné podniky), poskytování obchodních nebo podnikatelských informací, obchodní poradenství, reklama on-line v počítačové síti, rozšiřování reklamních materiálů zákazníkům (tisky, vzorky), vydávání reklamních nebo náborových propagačních a inzertních textů.

(730) BAZALSNUZ o.s., Krmelínská 646/22, Ostrava - Hrabová, 72000, CZ

(740) Ing. Iva Rylková, Polská 1525, Ostrava - Poruba, 70800

(210) **O-511064**

(220) 04.02.2014

(320) 04.02.2014

(511) 5, 35

(540)

thin

(510) (5) farmaceutické a veterinářské výrobky, doplněk stravy pro léčebné účely; (35) maloobchodní a velkoobchodní prodej a zprostředkování v oblasti nákupu a prodeje zboží včetně prodeje prostřednictvím Internetu s výrobky uvedenými ve třídě 5, marketing.

(590) Barevná

(730) Maxivitalis s.r.o., Denisova 277/16, Olomouc, 77900, CZ

(740) Patentová a známková kancelář, Ing. Jaromír Píkrýl, Včelín 1161, Hulín, 76824

(210) **O-511065**

(220) 04.02.2014

(320) 04.02.2014

(511) 5, 30, 32

(540)

BonaViti

(510) (5) potraviny pro kojence a batolata, zejména kaše, polévky, přesnídávky, sušenky, piškoty, suchary, bonbóny, pastilky, čaje, nápoje tekuté, sušené, granulované, deserty, příkrmy, funkční potraviny, nutraceutika, mikrobiotika, probiotika, prebiotika a další výživové doplňky pro humánní speciální výživu a léčebné účely ve formě tekuté, granulované, práškové, tablet, kapslí a čípků, diabetické, bezlepkové, bezcholesterolové výrobky fortifikované vitamíny, minerálními a stopovými prvky, léčivými bylinami nebo jejich extrakty, vše určené pro speciální výživu a léčebné účely; (30) nápoje připravované na bázi kávy, kakaa a čokolády a kávové náhražky, obiloviny upravené pro přímou konzumaci do formy tyčinek, müsli cereálních snídaní, kaší, desertů, trvanlivého polotrvanlivého a jemného pečiva, výrobky z medu, nečokoládové a čokoládové cukrovinky, čaje, čajové koncentráty, instantní čaje, granulované čaje; (32) nealkoholické nápoje syčené i nesyčené, včetně nápojů minerálních, šumivých, iontových a energetických, sirupy, koncentráty a jiné přípravky pro přípravu nápojů, ovocné a zeleninové šťávy, mošty, ovocné nektary a nápoje z ovocných šťáv, stolní a minerální vody, diabetické a dietetické nápoje neléčebné, práškové nealkoholické nápoje, práškové přípravky a příchutě pro výrobu nealkoholických nápojů a likérů, obohacené vitamínové nápoje a koncentráty, nealkoholické aperitivy, dětské nealkoholické sekty, pivo, kojenecká voda.

(590) Barevná

(730) AFB Trading s.r.o., Aloise Jiráska 260, Příbram, 26101, CZ

(210) **O-511066**

(220) 04.02.2014

(320) 04.02.2014

(511) 16, 33, 35, 39, 41, 43

(540)



(510) (16) tiskárenské výrobky, papírenské zboží, propagační a marketingové předměty z papíru a lepenky, propagační tiskoviny, zejména katalogy, prospekty, fotografie, plakáty, knihy, časopisy, periodické a neperiodické tiskoviny, vzdělávací publikace; (33) alkoholické nápoje, zařazené do třídy 33, vína všech druhů, především jakostní víno, víno přívlastkové, archivní víno, šumivé víno, stolní víno, sekty, likéry, lihoviny, alkoholické ovocné nápoje; (35) dovoz, vývoz, maloobchod, velkoobchod, zásilkový obchod a nákupní služby, také prostřednictvím světových počítačových sítí nebo Internetu, vše v souvislosti s dodáváním alkoholických nápojů, příslušenství a doplňků k vínu, dárkovému zboží a obalům na nápoje, veškerá propagační činnost prostřednictvím všech druhů komunikačních prostředků a prostřednictvím všech druhů nosičů informací, pořádání obchodních akcí k propagačním účelům, využití Internetu ke komerčním účelům, organizování komerčních akcí a pořádání výstav k obchodním účelům, obchodní činnost v oblasti nákupu a prodeje vín, provádění aukcí a vedení dražeb, zejména vín, prodej doplňkového zboží pro somméliéry, provozování e-shopu s komoditami z oblasti vinařství (vína všeho druhu, drobné nářadí a přenosné nádoby pro servis vín, jako kuchyňské nádobí,

vědra, misky a nádoby, misky a nádoby z plastických a jiných hmot, sklenice, otvíráky na víno, doplňkové zboží pro sommeliéry), distribuce vzorků zboží, dodavatelské služby pro třetí osoby, poradenství v obchodní činnosti v oboru vinařství a sommeliérství, udělování licencí v souvislosti s podporou provozu nebo vedením obchodního podniku, obchodní provoz vinotéky - specializovaného obchodu pro prodej a ochutnávku alkoholických nápojů; (39) doprava a skladování vín, pořádání a organizování tematických zájezdů a exkurzí; (41) výchova, vzdělávání, zábava, organizování odborných kurzů, školení, lektorská činnost, vše vztažené k vínu a vinařství; (43) provozování pohostinských služeb ve vinných sklepech, vinárnách a vinotékách, ochutnávky vín, provozování a služby restaurací, kaváren, barů, pořádání a organizování degustací vína, služby sommeliérů - specialistů na nápoje.

(730) **MAGNUM Wines, s.r.o.**, Jakubská 121/1, Brno - město, 60200, CZ

(740) Ing. Petr Soukup, Vídeňská 8, Olomouc, 77200

(210) **O-511069**

(220) 04.02.2014

(320) 04.02.2014

(511) 32, 35, 43

(540)

KOBER

(510) (32) piva všeho druhu, včetně nealkoholického, míchané nápoje s obsahem piva, minerální vody, šumivé nápoje a jiné nápoje nealkoholické, nápoje a šťávy ovocné, sirupy a jiné přípravky pro zhotovení nápojů; (35) reklama, propagace a inzercie prostřednictvím všech druhů médií, marketing, zprostředkovatelská činnost v oblasti obchodu s reklamními materiály všeho druhu, zejména s výrobky ze skla, porcelánu a majoliky, s textilními výrobky jako jsou například trička, mikiny, zástěry, čepice, s ubrusy, papírenským zbožím, tácky, papírovými kelímkami a kelímkami z umělých hmot, etiketami, kalendáři, tiskovinami, publikacemi, časopisy a knihami, s pivem a nealkoholickými nápoji; (43) provozování pohostinství, restaurací a rychlého občerstvení, podávání nápojů, čepování piva, dočasné ubytování, služby zajišťující stravování a nápoje, hotelové služby, provoz hotelového ubytování, turistické noclehárny, penziony, rezervace hotelů, automaty na rychlé občerstvení, služby barů, bufety, jídelny a závodní jídelny, kavárny, restaurace, hostinská činnost, pronajímání jednacích místností, zásobování.

(730) **Karvinský pivovar, s.r.o.**, Polská 117/8, Karviná - Ráj, 73401, CZ

(740) Halaxová & Halaxová TETRAPAT, RNDr. Zdeňka Halaxová, Jinonická 80, Praha 5, 15800

(210) **O-511070**

(220) 04.02.2014

(320) 04.02.2014

(511) 14, 18, 20, 25, 27

(540)

(510) (14) vzácné kovy a jejich slitiny a výrobky z těchto látek nebo posříbřeného nebo pozlaceného kovu, nejsou-li uvedeny v jiných třídách, drahokamy, šperky, ozdoby (šperky), bižuterie, korálky pro výrobu šperků, sklo bižuterní k napodobení drahých kamenů; (18) kůže a její imitace, zboží vyrobené z těchto materiálů nezahrnuté v jiných třídách, zvířecí kůže, usně, kufry a cestovní tašky, kabelky, nákupní tašky, plážové tašky, mošny, náprsní tašky, deštníky a slunečníky, klíčenky (pouzdra na klíče), vycházkové hole; (20) nábytek, zrcadla, rámy, nádoby a přepravky neobsažené v jiných třídách, výrobky nezahrnuté v jiných třídách ze dřeva, korku, bambusu, rákosu, vrbového proutí, z rohu, kostí, slonoviny, z kostic, želvoviny, jantaru, perleti, mořské pěny, náhražky všech těchto materiálů nebo náhražky z plastických hmot; (25) oděvy, obuv, kloboučnické zboží; (27) koberce, včetně nástěnných, předložky, rohože.

(730) **ASANTE KENYA nadační fond**, Šmolíkova 908, Praha 6 - Ruzyně, 16000, CZ

(740) Havel, Holásek & Partners s.r.o., advokátní kancelář, Mgr. Robert Nešpůrek, Na Florenci 2116/15, Praha 1, 11000

(210) **O-511073**

(220) 04.02.2014

(320) 04.02.2014

(511) 5, 29, 30, 32

(540)

TIVA

(510) (5) výrobky dietetické pro léčebné účely, potraviny pro děti, batolata a nemocné, jako dětská a kojenecká výživa, potravinové přípravky a doplňky všeho druhu, jako posilující poživatiny, vitamínové přípravky, poživatiny pro doplnění redukčních diet nebo přípravků pro hubnutí, vše s léčebnými účinky, přípravky s léčebnými účinky obsahující biochemické katalyzátory, zejména pro fyzicky aktivní osoby, rekonvalescenty a nemocné, vše výše uvedené určené k léčebným účelům; (29) maso a masové výrobky jako masové krémy, pomazánky na chleba, přesnídávky masové, lunch, ryby, drůbež, zvěřina, masové výtažky, paštiky, ovoce, houby a zelenina konzervované, sušené a zavažené, konzervovaná hotová jídla spadající do této třídy, mléko a mléčné výrobky, konzervy masové a rybí, želé, kompoty, oleje a tuky jedlé, přesnídávky ovocné, ovocné dřeně, marmelády, džemy, ovocná povidla, ovocné pomazánky; (30) kaše ovesná, ovocná, s rýží, s kukuřičnými lupínky, s ovesnými vločkami, s piškoty, s krupicí, oplatky, cukrovinky, včetně gumových a esencí pro cukrovinky, cukrářské výrobky všeho druhu, hořčice, ocet, kečup a kečupové omáčky, šťáva rajčatová na vaření, chuťové a pikantní omáčky, majonézy, omáčky v prášku, koření a kořenící směsi, káva, čaj, kakao, cukr, rýže, kávové náhražky, med, sirup melasový, droždí pro kynutí, sůl, obilné vločky, výrobky na bázi sušené bramborové kaše, pšeničné mouky, nativních a modifikovaných škrobů jako bramborové těsto v prášku, bramborová kaše v prášku, bramborové krokety v prášku, bramborové noky v prášku, směs pro přípravu knedlíků; (32) piva všeho druhu, vody minerální a šumivé a jiné nealkoholické nápoje, sirupy a jiné přípravky k přípravě nápojů, ovocné šťávy a nápoje z ovocných šťáv, energetické nápoje, iontové nápoje.

(730) **Hamé s.r.o.**, Na Drahách 814, Kunovice, 68604, CZ

(740) Václav Müller, patentový zástupce, Filipova 2016, Praha 4, 14800

(210) **O-511074**

(220) 04.02.2014

(320) 04.02.2014

(511) 30, 35, 43

(540)



- (510) (30) káva, čaj, kakao, čokoláda, pekařské výrobky, výrobky z obilovin, cereální výrobky, trvanlivé pečivo, sušenky; (35) marketingová, propagační, reklamní, informační (komerční) a inzertní činnost, obchodní činnost s výrobky třídy 30, distribuce zboží k reklamním účelům; (43) služby zajišťující stravování a nápoje včetně cateringových služeb.
(730) **Czech Cookies s.r.o.**, Stará Lysá 223, okres Nymburk, 28926, CZ

(210) **O-511105**
(220) 05.02.2014
(320) 05.02.2014
(511) 32
(540)



- (510) (32) nápoje (nealkoholické).
(590) Barevná
(730) **AMY Trio s.r.o.**, Jahodová 1328/81, Praha 10, 10600, CZ

(210) **O-511111**
(220) 05.02.2014
(320) 05.02.2014
(511) 29
(540)



- (510) (29) maso, ryby, drůbež a zvěřina, masové výtažky, konzervované, mražené, sušené a vařené ovoce a zelenina, želé, džemy, kompoty, vejce, mléko a mléčné výrobky, jedlé oleje a tuky.
(730) **Pešta Radek**, Kamenný Most 24, 27326, CZ
(740) JUDr. Pavel Berger, advokát, Bělocerkevská 1037/38, Praha 10, 10000

(210) **O-511578**
(220) 27.01.2010
(320) 27.01.2010

(511) 33
(540)

ICE IMPERIAL

- (510) (33) (33) šumivá vína, šampaňská vína (vína z oblasti "Champagne")..
(730) **MHCS**, 9, avenue de Champagne, Epernay, FR
(740) Mgr. Jana Traplová, Bratislavská 1527/17, Praha 10, 10200

(210) **O-511631**
(220) 25.02.2014
(320) 25.02.2014
(511) 16, 21, 25, 29, 30, 32, 33, 35, 41, 43
(540)

JAN PAUKERT

- (510) (16) tiskoviny, tiskárenské výrobky, papírové reklamační a propagační materiály, papírové reklamní předměty v rámci této třídy, obchodní tiskoviny; (21) výrobky ze skla, keramiky a porcelánu spadající do třídy 21, jídelní a nápojové soupravy, sklenice, džbány, püllitry, mražené a pohárky, číše, láhve, nápojové sklo, skleněné a keramické nádoby a nádobí, kávové a čajové sady (nádobí pro domácnost), hrnky a talíře ze skla porcelánu a keramiky; (25) oděvy, obuv, kloboučnické zboží; (29) maso, ryby, drůbež, zvěřina, masové výtažky, konzervované, mražené, sušené a vařené ovoce a zelenina želé, džemy, zavařeniny, kompoty, vejce, mléko a mléčné výrobky včetně mléčných nápojů, jedlé oleje a tuky, houby v octovém nálevu, uzeniny, sýry, nářezy (masné výrobky), paštiky, dárkové potravinové koše se směsí výrobků spadající do této třídy, hotová jídla převážně složená z masa, ryb, drůbeže, zvěřiny, zeleniny a uzenin, polévky, aspiky; (30) káva, čaj, kakao, čokoláda, kávové náhražky, rýže, tapioka a ságo, mouka a obilné přípravky, chléb, pečivo, cukrovinky, dorty, koláče, polevy, cukr, med, melasa, droždí, prášek do pečiva, sůl, hořčice, ocet, omáčky (chuťové přísady), anglické omáčky, majonézy, potravinářské dresinky, koření, zmrzlina, lahůdky všeho druhu zejména chlebičky, bagety, pochoutkové saláty, chuťovky, zálivky na saláty, čokoládové pomazánky, obložené lahůdkové misky, keksy, bonbóny, hotová jídla převážně složená z výrobků zařazených do třídy 30, zejména těstoviny a rýže; (32) pivo, nealkoholické nápoje; (33) alkoholické nápoje (s výjimkou piv); (35) reklamní a inzertní činnost, maloobchodní a velkoobchodní služby s výrobky uvedenými ve třídách 16, 21, 25, 29, 30, inzerce, organizování a zajišťování obchodních předváděcích akcí výrobků a služeb, obchodní pomoc v oblasti gastronomie, restauračních činností a služeb s tím souvisejících, vše v rámci této třídy; (41) pořádání přehlídek (výstav) pro výchovné, vzdělávací, zábavní, sportovní a kulturní účely; (43) hostinská činnost, vinárenské služby, služby rychlého občerstvení, catering, poskytování gastronomických služeb, zprostředkovatelská činnost v oblasti gastronomie v rámci služeb restaurací, zásobovací služby a rozvoz jídla, zajištění stravování společenských akcí, pronajímání společenských a jednacích místností, ubytovací služby, pořádání ochutnávek, příprava a organizování recepce a koktejlů, poradenství v oboru gastronomie v rámci této třídy.
(730) **Paukertová Hana**, Šárecká 2145/63, Praha 6, 16000, CZ
(740) Rott, Růžička & Guttman Patentové, známkové a advokátní kanceláře, JUDr. Vladimír Rott, Vinohradská 37/938, Praha 2, 12000

(210) **O-512945**
(220) 16.04.2014
(320) 16.04.2014
(511) 5
(540)

ASBIMA

- (510) (5) farmaceutické výrobky určené pouze pro kardiovaskulární a trombotické nemoci.
(730) **Zentiva Group, a.s.**, U Kabelovny 130, Praha 10 - Dolní Měcholupy, 10237, CZ
(740) Rott, Růžička & Guttman Patentové, známkové a advokátní kanceláře, JUDr. Vladimír Rott, Vinohradská 37, Praha 2, 12000

(210) **O-513004**
(220) 18.04.2014
(320) 18.04.2014
(511) 35, 36, 38, 39, 41, 43
(540)

TRAVELOVE

- (510) (35) propagační činnost, reklama, zasílání reklamních a propagačních materiálů zákazníkům, vydávání reklamních, propagačních a inzertních

textů, pomoc při řízení obchodní činnosti, poradenství v obchodní činnosti, obchodní administrativa, kancelářské práce, organizování výstav a veletrhů k obchodním a reklamním účelům; (36) obstarávání akreditivů a cestovních šeků, obstarávání a zprostředkování cestovního pojištění osob a zavazadel, obstarávání výměny platidel; (38) poskytování přístupu k počítačovým, elektronickým a on-line databázím, telekomunikační služby, jmenovitě elektronický přenos dat, zpráv a informací, poskytování on-line fór pro komunikaci na témata obecného zájmu, poskytování on-line fór pro komunikaci na témata cestování a cestovního ruchu, poskytování on-line komunikačních spojení, která převádějí uživatele webových stránek k dalším místním a globálním webovým stránkám, usnadňování přístupu na webové stránky třetích stran prostřednictvím univerzálních přihlašovacích údajů, provozování on-line konferenčních místností a elektronických vývěsek, vysílání audia, textu a videa přes počítačové nebo jiné komunikační sítě, jmenovitě nahrávání, umístění, zobrazování, označování a elektronický přenos dat, informací, audia a videoobrazů, poskytování on-line síťových služeb umožňujících uživatelům přenášet data osobní identity a sdílet je s různými webovými stránkami a mezi různými webovými stránkami, poskytování přístupu k počítačovým databázím, poskytování on-line fór umožňujícího nákup a prodej výrobků a služeb a výměnu zdrojových dat prostřednictvím počítačové sítě, elektronický přenos dat o platbách účtů pro uživatele počítačových a komunikačních sítí; (39) obstarávání přepravy zahraničních návštěvníků i tuzemských zákazníků a jejich zavazadel, prodej a rezervace jízdenek, místenek a jiných cenin pro železniční, automobilové, letecké, lodní cesty v České republice i v zahraničí, prodej a rezervace lůžkových poukázek pro mezinárodní a místní přepravu, organizování i zprostředkování zájezdů a cest dopravními prostředky, zprostředkování přepravy turistů a

jejich zavazadel, zajišťování i zprostředkování autobusové a automobilové dopravy, poskytování informací ohledně cest a autobusové, železniční, letecké a lodní dopravy, zprostředkování doprovázení turistů, organizování a zprostředkování výletů, zprostředkování turistických prohlídek, okružních plaveb, obstarávání ostatních služeb v oblasti dopravy souvisejících s cestováním, zajišťování rekreačních pobytů v ČR i v zahraničí v oblasti přepravy turistů, zprostředkování a poskytování pronájmu automobilů a autobusů, zprostředkování pronájmu lodí, autobusů, automobilů, zprostředkování víz, obstarávání poukázek (voucherů) na služby zařazené ve třídě 39; (41) organizování prohlídek muzeí, kulturních sbírek, knihoven, zámků, hradů a kulturních ústavů, návštěv divadel, koncertů, kin, všech kulturních, zábavných a sportovních podniků, organizování konferencí, kongresů, symposií, seminářů, předprodej vstupenek na kulturní a sportovní akce, obstarávání tlumočnicků a překladatelů, organizování výstav a veletrhů ke kulturním účelům; (43) služby cestovní kanceláře, zejména obstarávání poukázek (voucherů) na služby zařazené ve třídě 43, obstarávání poukázek na stravování, zajišťování ubytování a stravování, poskytování hotelových služeb, poskytování přechodného ubytování, rezervace ubytování v hotelích, penziónech a jiných ubytovacích zařízeních v ČR i v zahraničí, obstarávání ostatních služeb v oblasti ubytování a stravování souvisejících s cestováním, zajišťování rekreačních pobytů v ČR a v zahraničí v oblasti ubytování a stravování turistů.

(730) **Borkovec Petr**, Krasová 600/12, Brno, 61400, CZ

(740) Mgr. Marek Pilař, Revoluční 15, Praha 1 - Staré Město, 11000

Zápisy ochranných známek bez změny ve vztahu ke zveřejněným přihláškám

(111) **337715**
(220) 29.01.2007
(320) 29.01.2007
(442) 22.01.2014
(151) 30.04.2014
(730) **VÝSTAVIŠTĚ LYSÁ NAD LABEM, s.r.o.**, Masarykova 1727, Lysá nad Labem, 28922, CZ
(210) O-444913

(111) **337716**
(220) 18.04.2011
(320) 07.12.2010
(442) 22.01.2014
(151) 30.04.2014
(730) **Intel Corporation**, 2200 Mission College Boulevard, Santa Clara, 95052 - 8119, CA, US
(210) O-485009

(111) **337717**
(220) 02.05.2011
(320) 02.05.2011
(442) 15.06.2011
(151) 30.04.2014
(730) **BOHEMIA SEKT, a.s.**, Smetanova 220, Starý Plzenec, 33202, CZ
(210) O-485346

(111) **337718**
(220) 06.09.2011
(320) 06.09.2011
(442) 22.01.2014
(151) 30.04.2014
(730) **ČESKÁ MUZIKA spol. s r.o.**, Křenovice 106, Dubné, 37384, CZ
(210) O-488494

(111) **337719**
(220) 30.12.2011
(320) 30.12.2011
(442) 22.01.2014
(151) 30.04.2014
(730) **WARNER & Company s.r.o.**, V Kolkovně 922/1, Praha 1 - Staré Město, 11000, CZ
(210) O-491427
(590) Barevná

(111) **337720**
(220) 05.03.2012
(320) 05.03.2012
(442) 22.01.2014
(151) 30.04.2014
(730) **PROSPERITA finance, s.r.o.**, Nádražní 213/10, Ostrava, Moravská Ostrava, 70200, CZ
(210) O-493163

(111) **337721**
(220) 04.06.2012
(320) 04.06.2012
(442) 22.01.2014
(151) 30.04.2014
(730) **UNIOS Pharma s.r.o.**, Robousy 188, Jičín, 50601, CZ
(210) O-495706

(111) **337722**
(220) 21.06.2012
(320) 21.06.2012
(442) 22.01.2014

(151) 30.04.2014
(730) **Komerční banka, a.s.**, Na Příkopě 33/969, Praha 1, 11407, CZ
(210) O-496157

(111) **337723**
(220) 26.06.2012
(320) 26.06.2012
(442) 22.01.2014
(151) 30.04.2014
(730) **Ing. Tomáš Veselý, J. V. Sládka** 1271/4, Teplice 1, 41501, CZ
(210) O-496286

(111) **337724**
(220) 21.08.2012
(320) 21.08.2012
(442) 06.02.2013
(151) 30.04.2014
(730) **Strach Antonín Mgr.**, Mattioliho 3272/9, Praha 10, 11000, CZ
(210) O-497584

(111) **337725**
(220) 21.08.2012
(320) 21.08.2012
(442) 06.02.2013
(151) 30.04.2014
(730) **Strach Antonín Mgr.**, Mattioliho 3272/9, Praha 10, 11000, CZ
(210) O-497585

(111) **337726**
(220) 04.09.2012
(320) 04.09.2012
(442) 22.01.2014
(151) 30.04.2014
(730) **Zima Michael**, Rohanské nábřeží 9/657, Praha 8 - Karlín, 18600, CZ
(210) O-497888

(111) **337727**
(220) 21.11.2012
(320) 21.11.2012
(442) 22.01.2014
(151) 30.04.2014
(730) **FTV Prima, spol. s r.o.**, Na Žertvách 24/132, Praha 8, 18000, CZ
(210) O-499975

(111) **337728**
(220) 21.11.2012
(320) 21.11.2012
(442) 22.01.2014
(151) 30.04.2014
(730) **FTV Prima, spol. s r.o.**, Na Žertvách 24/132, Praha 8, 18000, CZ
(210) O-499976

(111) **337729**
(220) 21.11.2012
(320) 21.11.2012
(442) 22.01.2014
(151) 30.04.2014
(730) **FTV Prima, spol. s r.o.**, Na Žertvách 24/132, Praha 8, 18000, CZ
(210) O-499977

(111) **337730**
(220) 21.11.2012
(320) 21.11.2012
(442) 22.01.2014

(151) 30.04.2014
(730) **FTV Prima, spol. s r.o.**, Na Žertvách 24/132, Praha 8, 18000, CZ
(210) O-499978

(730) **Gallová Lenka**, Clementisova 664/6, Trenčín, SK
(210) O-503629
(590) Barevná

(111) **337731**
(220) 21.11.2012
(320) 21.11.2012
(442) 22.01.2014
(151) 30.04.2014
(730) **FTV Prima, spol. s r.o.**, Na Žertvách 24/132, Praha 8, 18000, CZ
(210) O-499979

(111) **337739**
(220) 17.04.2013
(320) 17.04.2013
(442) 22.01.2014
(151) 30.04.2014
(730) **Gallová Lenka**, Clementisova 664/6, Trenčín, SK
(210) O-503630
(590) Barevná

(111) **337732**
(220) 21.11.2012
(320) 21.11.2012
(442) 22.01.2014
(151) 30.04.2014
(730) **FTV Prima, spol. s r.o.**, Na Žertvách 24/132, Praha 8, 18000, CZ
(210) O-499980

(111) **337740**
(220) 17.04.2013
(320) 17.04.2013
(442) 22.01.2014
(151) 30.04.2014
(730) **Gallová Lenka**, Clementisova 664/6, Trenčín, SK
(210) O-503631
(590) Barevná

(111) **337733**
(220) 21.11.2012
(320) 21.11.2012
(442) 22.01.2014
(151) 30.04.2014
(730) **FTV Prima, spol. s r.o.**, Na Žertvách 24/132, Praha 8, 18000, CZ
(210) O-499981

(111) **337741**
(220) 17.04.2013
(320) 17.04.2013
(442) 22.01.2014
(151) 30.04.2014
(730) **Gallová Lenka**, Clementisova 664/6, Trenčín, SK
(210) O-503632
(590) Barevná

(111) **337734**
(220) 01.02.2013
(320) 01.02.2013
(442) 22.01.2014
(151) 30.04.2014
(730) **Česká televize**, Kavčí Hory 1, Praha 4 - Kavčí Hory, 14070, CZ
(210) O-501561

(111) **337742**
(220) 17.04.2013
(320) 17.04.2013
(442) 22.01.2014
(151) 30.04.2014
(730) **Gallová Lenka**, Clementisova 664/6, Trenčín, SK
(210) O-503633
(590) Barevná

(111) **337735**
(220) 06.02.2013
(320) 06.02.2013
(442) 22.01.2014
(151) 30.04.2014
(730) **ČESKÝ SVAZ OCHRÁNCŮ PŘÍRODY**, Michelská 5, Praha 4, 14000, CZ
(210) O-501635

(111) **337743**
(220) 17.04.2013
(320) 17.04.2013
(442) 22.01.2014
(151) 30.04.2014
(730) **Gallová Lenka**, Clementisova 664/6, Trenčín, SK
(210) O-503634
(590) Barevná

(111) **337736**
(220) 19.03.2013
(320) 19.03.2013
(442) 22.01.2014
(151) 30.04.2014
(730) **Světlý Roman Ing.**, Bedřicha Václavka 1019/3, Ostrava, 70030, CZ
(210) O-502739

(111) **337744**
(220) 17.04.2013
(320) 17.04.2013
(442) 22.01.2014
(151) 30.04.2014
(730) **Gallová Lenka**, Clementisova 664/6, Trenčín, SK
(210) O-503635
(590) Barevná

(111) **337737**
(220) 11.04.2013
(320) 11.04.2013
(442) 22.01.2014
(151) 30.04.2014
(730) **Villa Davide**, Generála Strankmüllera 1529, Stará Boleslav, 25002, CZ
(210) O-503431

(111) **337745**
(220) 17.04.2013
(320) 17.04.2013
(442) 22.01.2014
(151) 30.04.2014
(730) **Gallová Lenka**, Clementisova 664/6, Trenčín, SK
(210) O-503636
(590) Barevná

(111) **337738**
(220) 17.04.2013
(320) 17.04.2013
(442) 22.01.2014
(151) 30.04.2014

(111) **337746**

(220) 22.04.2013

(320) 22.04.2013

(442) 22.01.2014

(151) 30.04.2014

(730) **Hlavka Ondřej**, Křížkova 179/26, Praha 8, 18600, CZ

Merta Dan, Kovanecká 2116/26, Praha 9, 19000, CZ

Jančík Dominik, Na Brázdě 1321/8, Praha 4, 14100, CZ

(210) O-503780

(111) **337747**

(220) 26.04.2013

(320) 26.04.2013

(442) 22.01.2014

(151) 30.04.2014

(730) **Česká pošta, s.p.**, Politických vězňů 909/4, Praha 1, 22599, CZ

(210) O-503964

(111) **337748**

(220) 26.04.2013

(320) 26.04.2013

(442) 22.01.2014

(151) 30.04.2014

(730) **Česká pošta, s.p.**, Politických vězňů 909/4, Praha 1, 22599, CZ

(210) O-503965

(111) **337749**

(220) 29.04.2013

(320) 29.04.2013

(442) 22.01.2014

(151) 30.04.2014

(730) **Cymedica Holding, s.r.o.**, Pod nádražím 308/24, Hořovice, 26801, CZ

(210) O-503966

(111) **337750**

(220) 29.04.2013

(320) 29.04.2013

(442) 22.01.2014

(151) 30.04.2014

(730) **Cymedica Holding, s.r.o.**, Pod nádražím 308/24, Hořovice, 26801, CZ

(210) O-503967

(111) **337751**

(220) 29.04.2013

(320) 29.04.2013

(442) 22.01.2014

(151) 30.04.2014

(730) **Cymedica Holding, s.r.o.**, Pod nádražím 308/24, Hořovice, 26801, CZ

(210) O-503968

(111) **337752**

(220) 29.04.2013

(320) 29.04.2013

(442) 22.01.2014

(151) 30.04.2014

(730) **PIVOVAR KRASLICE a.s.**, Internacionální 1231, Praha 6, 16500, CZ

(210) O-503974

(111) **337753**

(220) 29.04.2013

(320) 29.04.2013

(442) 22.01.2014

(151) 30.04.2014

(730) **PIVOVAR KRASLICE a.s.**, Internacionální 1231, Praha 6, 16500, CZ

(210) O-503975

(111) **337754**

(220) 29.04.2013

(320) 29.04.2013

(442) 22.01.2014

(151) 30.04.2014

(730) **Cool Idea Company a.s.**, Palackého třída 916/158, Brno - Královo Pole, 61200, CZ

(210) O-503977

(111) **337755**

(220) 29.04.2013

(320) 29.04.2013

(442) 22.01.2014

(151) 30.04.2014

(730) **Czechoslovak originals s.r.o.**, Na Plzeňce 2/1235, Praha 5, 15000, CZ

(210) O-503978

(111) **337756**

(220) 29.04.2013

(320) 29.04.2013

(442) 22.01.2014

(151) 30.04.2014

(730) **Sřelec Jan Mgr.**, Ječná 1929, Uherský Brod, 68801, CZ

(210) O-503980

(111) **337757**

(220) 06.05.2013

(320) 06.05.2013

(442) 22.01.2014

(151) 30.04.2014

(730) **Schwab Josef**, Úmonín 27, Úmonín, 28546, CZ

(210) O-504141

(111) **337758**

(220) 10.05.2013

(320) 10.05.2013

(442) 22.01.2014

(151) 30.04.2014

(730) **Rozvojové projekty Praha, a.s.**, Blanická 1008/28, Praha 2, 12000, CZ

(210) O-504297

(590) Barevná

(111) **337759**

(220) 13.05.2013

(320) 13.05.2013

(442) 22.01.2014

(151) 30.04.2014

(730) **VICTORIA H.M. s.r.o.**, Průmyslová 2, Ústí nad Labem, 40001, CZ

(210) O-504344

(111) **337760**

(220) 20.05.2013

(320) 20.05.2013

(442) 22.01.2014

(151) 30.04.2014

(730) **SEFIMA s.r.o.**, Svatoplukova 352/2, Liberec 4, 46001, CZ

(210) O-504536

(111) **337761**

(220) 30.05.2013

(320) 30.05.2013

(442) 22.01.2014

(151) 30.04.2014

(730) **Al-Namura, spol. s r.o.**, Lysolajské údolí 107/25, Praha 6, 16500, CZ

(210) O-504864

(111) **337762**
(220) 30.05.2013
(320) 30.05.2013
(442) 22.01.2014
(151) 30.04.2014
(730) **Al-Namura, spol. s r.o.**, Lysolažské údolí 107/25, Praha 6, 16500, CZ
(210) O-504865

(111) **337763**
(220) 30.05.2013
(320) 30.05.2013
(442) 22.01.2014
(151) 30.04.2014
(730) **Al-Namura, spol. s r.o.**, Lysolažské údolí 107/25, Praha 6, 16500, CZ
(210) O-504866

(111) **337764**
(220) 06.06.2013
(320) 06.06.2013
(442) 22.01.2014
(151) 30.04.2014
(730) **Kámen Brno, spol. s r.o.**, Mezírka 775/1, Brno, 60200, CZ
(210) O-505034
(590) Barevná

(111) **337765**
(220) 07.06.2013
(320) 07.06.2013
(442) 22.01.2014
(151) 30.04.2014
(730) **Amden s.r.o.**, Purkyňova 35 F, Brno, 62000, CZ
(210) O-505072

(111) **337766**
(220) 12.06.2013
(320) 12.06.2013
(442) 22.01.2014
(151) 30.04.2014
(730) **Ditmar Martin**, Elišky Junkové 312/47, Olomouc - Droždín, 77900, CZ
(210) O-505172

(111) **337767**
(220) 12.06.2013
(320) 12.06.2013
(442) 22.01.2014
(151) 30.04.2014
(730) **Ditmar Martin**, Elišky Junkové 312/47, Olomouc - Droždín, 77900, CZ
(210) O-505173

(111) **337768**
(220) 12.06.2013
(320) 12.06.2013
(442) 22.01.2014
(151) 30.04.2014
(730) **Matrace Diskont a.s.**, Chýnovská 2989, Tábor, 39015, CZ
(210) O-505185
(590) Barevná

(111) **337769**
(220) 18.06.2013
(320) 18.06.2013
(442) 22.01.2014
(151) 30.04.2014
(730) **FAMMILKY s.r.o.**, Smetanova 1912/5, Český Těšín, 73701, CZ
(210) O-505353
(590) Barevná

(111) **337770**
(220) 18.06.2013
(320) 18.06.2013
(442) 22.01.2014
(151) 30.04.2014
(730) **Kapanci Oguzhan**, Vyšebrodská 864, Praha 4 - Libuš, 14000, CZ
(210) O-505398

(111) **337771**
(220) 20.06.2013
(320) 20.06.2013
(442) 22.01.2014
(151) 30.04.2014
(730) **Play games a.s.**, V Holešovičkách 1443/4, Praha 8 - Libeň, 18000, CZ
(210) O-505447
(590) Barevná

(111) **337772**
(220) 20.06.2013
(320) 20.06.2013
(442) 22.01.2014
(151) 30.04.2014
(730) **Machek Miroslav**, Šimáčkova 1450/9, Praha 7, 17000, CZ
(210) O-505449

(111) **337773**
(220) 21.06.2013
(320) 21.06.2013
(442) 22.01.2014
(151) 30.04.2014
(730) **DataLite, spol. s r.o.**, Štěpánská 51/631, Praha 1, 11000, CZ
(210) O-505462

(111) **337774**
(220) 21.06.2013
(320) 21.06.2013
(442) 22.01.2014
(151) 30.04.2014
(730) **DataLite, spol. s r.o.**, Štěpánská 51/631, Praha 1, 11000, CZ
(210) O-505463

(111) **337775**
(220) 28.06.2013
(320) 28.06.2013
(442) 22.01.2014
(151) 30.04.2014
(730) **AMADET a.s.**, Evropská 423/178, Praha 6 - Bubeneč, 16000, CZ
(210) O-505646

(111) **337776**
(220) 28.06.2013
(320) 28.06.2013
(442) 22.01.2014
(151) 30.04.2014
(730) **AMADET a.s.**, Evropská 423/178, Praha 6 - Bubeneč, 16000, CZ
(210) O-505647

(111) **337777**
(220) 04.07.2013
(320) 04.07.2013
(442) 22.01.2014
(151) 30.04.2014
(730) **Alternativa spol. s r.o.**, Košíkářská 667, Praha 5, 15600, CZ
(210) O-505803

(111) **337778**
(220) 09.07.2013
(320) 09.07.2013
(442) 22.01.2014
(151) 30.04.2014
(730) **Štádlarová Petra Bc.**, Pelhřimovská 338/7, Praha 4, 14000, CZ
Buriánková Veronika Dis., Dittrichova 13, Praha 2, 12000, CZ
(210) O-505874

(111) **337779**
(220) 10.07.2013
(320) 10.07.2013
(442) 22.01.2014
(151) 30.04.2014
(730) **KORDÁRNA Plus a.s.**, Velká nad Veličkou 890, Velká nad Veličkou,
69674, CZ
(210) O-505924

(111) **337780**
(220) 14.07.2013
(320) 14.07.2013
(442) 22.01.2014
(151) 30.04.2014
(730) **Tesař Dalibor**, Opavice 37, Město Albrechtice, 79395, CZ
(210) O-506005

(111) **337781**
(220) 16.07.2013
(320) 16.07.2013
(442) 22.01.2014
(151) 30.04.2014
(730) **SWbazar s.r.o.**, Sokola Tůmy 743/16, Ostrava - Mariánské Hory, 70900,
CZ
(210) O-506042

(111) **337782**
(220) 19.07.2013
(320) 19.07.2013
(442) 22.01.2014
(151) 30.04.2014
(730) **Český svaz MMA o.s.**, 5. května 955, Brandýs nad Labem, 25001, CZ
(210) O-506160
(590) Barevná

(111) **337783**
(220) 19.07.2013
(320) 19.07.2013
(442) 22.01.2014
(151) 30.04.2014
(730) **World Media Partners, s.r.o.**, Táboritská 1000/23, Praha 3, 13000, CZ
(210) O-506174

(111) **337784**
(220) 22.07.2013
(320) 22.07.2013
(442) 22.01.2014
(151) 30.04.2014
(730) **Česká televize**, Kavčí Hory, Praha 4 - Kavčí Hory, 14070, CZ
(210) O-506202

(111) **337785**
(220) 22.07.2013
(320) 22.07.2013
(442) 22.01.2014
(151) 30.04.2014
(730) **Česká televize**, Kavčí Hory, Praha 4 - Kavčí Hory, 14070, CZ
(210) O-506203

(111) **337786**
(220) 29.07.2013
(320) 29.07.2013
(442) 22.01.2014
(151) 30.04.2014
(730) **Švorc Jiří**, Pod Školou 966/2, Praha 5 - Košiče, 15000, CZ
(210) O-506387

(111) **337787**
(220) 30.07.2013
(320) 30.07.2013
(442) 22.01.2014
(151) 30.04.2014
(730) **Kaufland Česká republika v.o.s.**, Pod Višňovkou 25, Praha 4 - Krč,
14000, CZ
(210) O-506394

(111) **337788**
(220) 30.07.2013
(320) 30.07.2013
(442) 22.01.2014
(151) 30.04.2014
(730) **Krška Jiří**, Boženy Němcové 864/II, Třeboň, 37901, CZ
(210) O-506400

(111) **337789**
(220) 30.07.2013
(320) 30.07.2013
(442) 22.01.2014
(151) 30.04.2014
(730) **Krška Jiří**, Boženy Němcové 864/II, Třeboň, 37901, CZ
(210) O-506401

(111) **337790**
(220) 31.07.2013
(320) 31.07.2013
(442) 22.01.2014
(151) 30.04.2014
(730) **Medvěd Martin**, Neumannova 1449/4, Praha 5 - Zbraslav, 15600, CZ
(210) O-506445

(111) **337791**
(220) 31.07.2013
(320) 31.07.2013
(442) 22.01.2014
(151) 30.04.2014
(730) **BIATEK s.r.o.**, Anenská 54/22, Brno, 60200, CZ
(210) O-506446

(111) **337792**
(220) 31.07.2013
(320) 31.07.2013
(442) 22.01.2014
(151) 30.04.2014
(730) **Kofola Československo a.s.**, Nad Porubkou 2278/31a, Ostrava, 70800,
CZ
(210) O-506448

(111) **337793**
(220) 31.07.2013
(320) 31.07.2013
(442) 22.01.2014
(151) 30.04.2014
(730) **Jakubec Karel**, Rybova 1895/13, Hradec Králové, 50009, CZ
(210) O-506451

(111) **337794**
(220) 31.07.2013
(320) 31.07.2013
(442) 22.01.2014
(151) 30.04.2014
(730) **Rajnoch Jindřich Ing.**, Rezlerova 304, Praha 10, 10900, CZ
(210) O-506452

(111) **337795**
(220) 31.07.2013
(320) 31.07.2013
(442) 22.01.2014
(151) 30.04.2014
(730) **ASA (Asociace studentů a absolventů)**, Kamýčká 1067, Praha 6 - Suchbát, 16521, CZ
(210) O-506453

(111) **337796**
(220) 31.07.2013
(320) 31.07.2013
(442) 22.01.2014
(151) 30.04.2014
(730) **Blue Events, s.r.o.**, Vysokovská 1336, Praha 9, 19300, CZ
(210) O-506457
(590) Barevná

(111) **337797**
(220) 07.08.2013
(320) 07.08.2013
(442) 22.01.2014
(151) 30.04.2014
(730) **Český svaz pole dance & fitness**, Novákových 1954/20a, Praha 8, 18000, CZ
(210) O-506620

(111) **337798**
(220) 07.08.2013
(320) 07.08.2013
(442) 22.01.2014
(151) 30.04.2014
(730) **Český svaz pole dance & fitness**, Novákových 1954/20a, Praha 8, 18000, CZ
(210) O-506621

(111) **337799**
(220) 07.08.2013
(320) 07.08.2013
(442) 22.01.2014
(151) 30.04.2014
(730) **ViaPharma s.r.o.**, Nádražní 344/23, Praha 5 - Smíchov, 15000, CZ
(210) O-506626

(111) **337800**
(220) 07.08.2013
(320) 07.08.2013
(442) 22.01.2014
(151) 30.04.2014
(730) **ViaPharma s.r.o.**, Nádražní 344/23, Praha 5 - Smíchov, 15000, CZ
(210) O-506627
(590) Barevná

(111) **337801**
(220) 08.08.2013
(320) 08.08.2013
(442) 15.01.2014

(151) 30.04.2014
(730) **Herbamedicus, s.r.o.**, Ostružnická 325/6, Olomouc, 77900, CZ
(210) O-506653

(111) **337802**
(220) 12.08.2013
(320) 12.08.2013
(442) 22.01.2014
(151) 30.04.2014
(730) **FORM, spol. s r.o.**, Poručíka Hoši 512/2a, Kozmice, 74711, CZ
(210) O-506707

(111) **337803**
(220) 12.08.2013
(320) 12.08.2013
(442) 22.01.2014
(151) 30.04.2014
(730) **Květina Jan**, Kytlická 862/2, Praha 9, 19000, CZ
(210) O-506714

(111) **337804**
(220) 23.08.2013
(320) 23.08.2013
(442) 22.01.2014
(151) 30.04.2014
(730) **Pila Pasák a.s.**, Husova 124, Planá nad Lužnicí, 39111, CZ
(210) O-507015
(590) Barevná

(111) **337805**
(220) 26.08.2013
(320) 26.08.2013
(442) 22.01.2014
(151) 30.04.2014
(730) **Hrbata Jakub**, Hliníky 516, Velké Opatovice, 67963, CZ
(210) O-507033

(111) **337806**
(220) 27.08.2013
(320) 27.08.2013
(442) 22.01.2014
(151) 30.04.2014
(730) **elBooker s.r.o.**, Na Kopci 4197/16, Jihlava, 58601, CZ
(210) O-507070

(111) **337807**
(220) 02.09.2013
(320) 02.09.2013
(442) 22.01.2014
(151) 30.04.2014
(730) **Vaše DEDRA, s.r.o.**, Podhradní 69, Česká Skalice, 55203, CZ
(210) O-507192

(111) **337808**
(220) 03.09.2013
(320) 03.09.2013
(442) 22.01.2014
(151) 30.04.2014
(730) **ART FOR COMMUNICATION GROUP, s.r.o.**, Ve studeném 117/5a, Praha 4, 14700, CZ
(210) O-507233

(111) **337809**
(220) 09.09.2013
(320) 09.09.2013
(442) 22.01.2014

(151) 30.04.2014
(730) **MASO UZENINY PÍSEK, a.s.**, Novodvorská 1010/14, Praha 4, 14200, CZ
(210) O-507372
(590) Barevná

(320) 12.09.2013
(442) 22.01.2014
(151) 30.04.2014
(730) **BEST, a.s.**, Rybnice 148, Kaznějov, 33151, CZ
(210) O-507530

(111) **337810**
(220) 11.09.2013
(320) 11.09.2013
(442) 22.01.2014
(151) 30.04.2014
(730) **Kofola ČeskoSlovensko a.s.**, Nad Porubkou 2278/31a, Ostrava, 70800, CZ
(210) O-507491

(111) **337818**
(220) 18.09.2013
(320) 18.09.2013
(442) 22.01.2014
(151) 30.04.2014
(730) **Kaufland Česká republika v.o.s.**, Pod Višňovkou 25, Praha 4 - Krč, 14000, CZ
(210) O-507632

(111) **337811**
(220) 12.09.2013
(320) 12.09.2013
(442) 22.01.2014
(151) 30.04.2014
(730) **AGROTRADE a.s.**, Lopatecká 13, Praha 4, 14700, CZ
(210) O-507520

(111) **337819**
(220) 19.09.2013
(320) 19.09.2013
(442) 22.01.2014
(151) 30.04.2014
(730) **ha-vel internet s.r.o.**, Olešní 587/11A, Ostrava - Muglinov, 71200, CZ
(210) O-507679
(590) Barevná

(111) **337812**
(220) 12.09.2013
(320) 12.09.2013
(442) 22.01.2014
(151) 30.04.2014
(730) **Sedláček Karel**, Betaňská 312/10, Praha 4, 14200, CZ
(210) O-507522

(111) **337820**
(220) 19.09.2013
(320) 19.09.2013
(442) 22.01.2014
(151) 30.04.2014
(730) **ha-vel internet s.r.o.**, Olešní 587/11A, Ostrava - Muglinov, 71200, CZ
(210) O-507680
(590) Barevná

(111) **337813**
(220) 12.09.2013
(320) 12.09.2013
(442) 22.01.2014
(151) 30.04.2014
(730) **BELIVE a.s.**, Srbská 4/867, Praha 10, 10000, CZ
(210) O-507523
(590) Barevná

(111) **337821**
(220) 19.09.2013
(320) 19.09.2013
(442) 22.01.2014
(151) 30.04.2014
(730) **ha-vel internet s.r.o.**, Olešní 587/11A, Ostrava - Muglinov, 71200, CZ
(210) O-507681

(111) **337814**
(220) 12.09.2013
(320) 12.09.2013
(442) 22.01.2014
(151) 30.04.2014
(730) **BEST, a.s.**, Rybnice 148, Kaznějov, 33151, CZ
(210) O-507527

(111) **337822**
(220) 19.09.2013
(320) 19.09.2013
(442) 22.01.2014
(151) 30.04.2014
(730) **FTV Prima, spol. s r.o.**, Na Žertvách 24/132, Praha 8, 18000, CZ
(210) O-507682

(111) **337815**
(220) 12.09.2013
(320) 12.09.2013
(442) 22.01.2014
(151) 30.04.2014
(730) **BEST, a.s.**, Rybnice 148, Kaznějov, 33151, CZ
(210) O-507528

(111) **337823**
(220) 20.09.2013
(320) 20.09.2013
(442) 22.01.2014
(151) 30.04.2014
(730) **XI WANG EURO s.r.o.**, Na Provaznici 2063/3, Praha 5, 15000, CZ
(210) O-507684

(111) **337816**
(220) 12.09.2013
(320) 12.09.2013
(442) 22.01.2014
(151) 30.04.2014
(730) **BEST, a.s.**, Rybnice 148, Kaznějov, 33151, CZ
(210) O-507529

(111) **337824**
(220) 20.09.2013
(320) 20.09.2013
(442) 22.01.2014
(151) 30.04.2014
(730) **Prague Brand Services s.r.o.**, Libčická 846/45a, Praha, 18100, CZ
(210) O-507692
(590) Barevná

(111) **337817**
(220) 12.09.2013

(111) **337825**
(220) 20.09.2013
(320) 20.09.2013
(442) 22.01.2014
(151) 30.04.2014
(730) **ZÁMECKÝ KOMPLEX s.r.o.**, Školní 57, Tuchoměřice, 25267, CZ
(210) O-507695

(111) **337826**
(220) 20.09.2013
(320) 20.09.2013
(442) 22.01.2014
(151) 30.04.2014
(730) **ZÁMECKÝ KOMPLEX s.r.o.**, Školní 57, Tuchoměřice, 25267, CZ
(210) O-507696

(111) **337827**
(220) 20.09.2013
(320) 20.09.2013
(442) 22.01.2014
(151) 30.04.2014
(730) **KÁVOVINY, a.s.**, Jana Palacha 515, Pardubice, 53232, CZ
(210) O-507697

(111) **337828**
(220) 20.09.2013
(320) 20.09.2013
(442) 22.01.2014
(151) 30.04.2014
(730) **KÁVOVINY, a.s.**, Jana Palacha 515, Pardubice, 53232, CZ
(210) O-507698

(111) **337829**
(220) 20.09.2013
(320) 20.09.2013
(442) 22.01.2014
(151) 30.04.2014
(730) **TOLLMÍ Invest, a.s.**, Smetanovo nábřeží 327/14, Praha, 11000, CZ
(210) O-507699

(111) **337830**
(220) 20.12.2013
(320) 20.12.2013
(442) 22.01.2014
(151) 30.04.2014
(730) **Akacia Group, s.r.o.**, Na Farkáně I 136/17, Praha 5 - Radlice, 15000, CZ
(210) O-507749
(590) Barevná

(111) **337831**
(220) 20.12.2013
(320) 20.12.2013
(442) 22.01.2014
(151) 30.04.2014
(730) **Akacia Group, s.r.o.**, Na Farkáně I 136/17, Praha 5 - Radlice, 15000, CZ
(210) O-507750

(111) **337832**
(220) 24.09.2013

(320) 24.09.2013
(442) 22.01.2014
(151) 30.04.2014
(730) **Sloboda Jozef**, Urxova 4, Praha 8, 18600, CZ
(210) O-507810

(111) **337833**
(220) 03.12.2013
(320) 03.12.2013
(442) 22.01.2014
(151) 30.04.2014
(730) **Rýc Miloš MUDr.**, Ke Koulce 919/7, Praha 5, 15000, CZ
(210) O-509640
(590) Barevná

(111) **337834**
(220) 03.12.2013
(320) 03.12.2013
(442) 22.01.2014
(151) 30.04.2014
(730) **Rýc Miloš MUDr.**, Ke Koulce 919/7, Praha 5, 15000, CZ
(210) O-509641
(590) Barevná

(111) **337835**
(220) 12.12.2013
(320) 12.12.2013
(442) 22.01.2014
(151) 30.04.2014
(730) **Strunal CZ a.s.**, Bezručova 730, Luby u Chebu, 35137, CZ
(210) O-509953

(111) **337836**
(220) 23.12.2013
(320) 23.12.2013
(442) 22.01.2014
(151) 30.04.2014
(730) **Zentiva Group, a.s.**, U kabelovny 130, Praha 10 - Dolní Měcholupy, 10237, CZ
(210) O-510235

(111) **337837**
(220) 23.12.2013
(320) 23.12.2013
(442) 22.01.2014
(151) 30.04.2014
(730) **Zentiva Group, a.s.**, U kabelovny 130, Praha 10 - Dolní Měcholupy, 10237, CZ
(210) O-510236

(111) **337838**
(220) 23.12.2013
(320) 23.12.2013
(442) 22.01.2014
(151) 30.04.2014
(730) **Zentiva Group, a.s.**, U kabelovny 130, Praha 10 - Dolní Měcholupy, 10237, CZ
(210) O-510237

Zápisy licenčních smluv k ochranným známkám

V této kapitole jsou zveřejněny zápisy licenčních smluv podle ustanovení § 18 odst. 1 zákona č. 441/2003 Sb.

Číslo zápisu	Vlastník	Nabyvatel licence	Druh licence	Datum uzavření licenční smlouvy	S účinností od data
178426	Zábojník Martin, Vrbovec 246, Vrbovec, 67124, CZ	AGRODRUŽSTVO -družstvo NOVÝ ŠALDORF, Znojmo 2791, Znojmo, 67181, CZ	výlučná	01.03.2014	05.05.2014

Obnovy zápisu ochranných známek

(111) **162087**
(220) 02.05.1974
(151) 16.09.1974
(540)

INFA-CARE

(730) **Ceuta Healthcare Ltd.**, Hill House, 41 Richmond Hill, Bournemouth BH2 6HS, GB
(740) ŠTROS & KUSÁK advokátní a patentová kancelář, JUDr. David Štros, advokát, Národní 32, Praha 1, 11000
(510) (3) kosmetické přípravky a neléčivé toaletní přípravky, přípravky pro ošetřování vlasů, neléčivé přípravky pro ošetřování kůže na horní části hlavy, mýdla.
(511) 3
(210) O-47871

(111) **162282**
(220) 31.05.1974
(151) 20.03.1975
(540)

ABU

(730) **Abu Aktiebolag**, Karlshamn, SE
(740) PATENTSERVIS Praha a.s., Na Podkovce 281/10, Praha 4, 14700
(510) (28) tělocvičné a sportovní nářadí a potřeby, rybářské náčiní, nářadí pro zimní sporty, spadající do tř.28.
(511) 28
(210) O-47927

(111) **162283**
(220) 31.05.1974
(151) 20.03.1975
(540)

CARDINAL

(730) **Abu Aktiebolag**, Karlshamn, SE
(740) PATENTSERVIS Praha a.s., Na Podkovce 281/10, Praha 4, 14700
(510) (28) tělocvičné a sportovní nářadí a potřeby, rybářské náčiní, nářadí pro zimní sporty, spadající do třídy 28.
(511) 28
(210) O-47928

(111) **162284**
(220) 31.05.1974
(151) 20.03.1975
(540)

AMBASSADEUR

(730) **Abu Aktiebolag**, Karlshamn, SE
(740) PATENTSERVIS Praha a.s., Na Podkovce 281/10, Praha 4, 14700
(510) (28) tělocvičné a sportovní nářadí a potřeby, rybářské náčiní, nářadí pro zimní sporty, spadající do tř.28.
(511) 28
(210) O-47929

(111) **177815**
(220) 24.05.1994
(151) 28.06.1994
(540)

CREDO

(730) **Základní škola a Střední škola CREDO, o.p.s.**, Mozartova 43, Olomouc, 77900, CZ
(740) Ing. Petr Soukup, patentový a známkový zástupce, Vídeňská 8, Olomouc, 77200
(510) Rehabilitační a kompenzační pomůcky pro postižené, komplexní péče o děti a dospělé s tělesným postižením a s kombinovanou vadou, a to včetně sociální a zdravotní rehabilitace, poradenství a arteterapie, zřizování a provozování stacionářů, organizování výchovně-vzdělávacích, kulturních a sportovních a rekreačních akcí pro zdravotně postižené.
(511) 28, 41, 42
(210) O-89724

(111) **177845**
(220) 24.05.1994
(151) 28.06.1994
(540)



(730) **Základní škola a Střední škola CREDO, o.p.s.**, Mozartova 43, Olomouc, 77900, CZ
(740) Ing. Petr Soukup, patentový a známkový zástupce, Vídeňská 8, Olomouc, 77200
(510) Rehabilitační a kompenzační pomůcky pro postižené, komplexní péče o děti a dospělé s tělesným postižením a s kombinovanou vadou, a to včetně sociální a zdravotní rehabilitace, poradenství a arteterapie, zřizování a provozování stacionářů, organizování výchovně-vzdělávacích, kulturních a sportovních a rekreačních akcí pro zdravotně postižené.
(511) 28, 41, 42
(210) O-89725

(111) **178994**
(220) 22.03.1994
(151) 22.08.1994
(540)



(730) **Advanced World Transport a.s.**, Hornopolní 3314/38, Ostrava, Moravská Ostrava, 70262, CZ
(740) Mgr. Václav Pacl, Pod Školou 1278, Šenov u Ostravy, 73934
(510) Pevná, tekutá a plynná paliva; motorová vozidla, jejich příslušenství a náhradní díly; provozování drah s výjimkou celostátních, spočívající v přepravě osob a zboží na železnici; zpracování tuhých a plyných paliv; otvírka, příprava a dobývání výhradních ložisek (uhelné kaly) včetně úpravy a zušlechťování nerostů prováděné v souvislosti s dobýváním; zřizování, zajišťování a likvidace důlních děl a lomů; zřizování a provozování odvalů, výsypek a odkališť.
(511) 4, 12, 39, 40, 42
(210) O-87989

(111) **183999**
(220) 28.06.1994
(151) 07.04.1995
(540)



THE ORIGINAL SINCE 1851

(730) **Fruit of the Loom, Inc.**, One Fruit of the Loom Drive, Bowling Green, KY, US
(740) Rott, Růžička & Guttman Patentové, známkové a advokátní kanceláře, JUDr. Vladimír Rott, Vinohradská 37, Praha 2, 12000
(510) (25) oděvy pro muže, ženy a děti, obuv a pokrývky hlavy.
(511) 25
(210) O-90904

(111) **184563**
(220) 30.05.1994
(151) 28.04.1995
(540)

ONDRÁŠ

(730) **MP Krásno, a. s.**, Hranická 430, Valašské Meziříčí, 75761, CZ
(740) JUDr. Miroslava Hořinková, areál DEZA a. s., Valašské Meziříčí, 75728
(510) (29) masné a uzenářské výrobky např. salámy, párky, paštiky, klobásy apod.
(511) 29
(210) O-90006

(111) **188935**
(220) 13.06.1994
(151) 19.03.1996
(540)



(730) **CHEMSTAR Czech Republic, s.r.o.**, Krašovská 1724/6, Plzeň - Bolevec, 32300, CZ
(510) (1) silikátové suroviny, přírodní a syntetické sorbenty, anorganické a organické chemikálie; (40) zpracování odpadů, zpracování látek typu přírodních a syntetických sorbentů; (42) výzkumná a vývojová činnost pro nakládání s odpady, provádění analýz (chemických a fyzikálních), včetně měření, poradenská činnost v oblasti životního prostředí.
(511) 1, 40, 42
(210) O-90498

(111) **189631**
(220) 21.04.1994
(151) 29.04.1996
(540)

ATEKO a.s.

(730) **ATEKO a.s.**, Resslerova 956, Hradec Králové, 50002, CZ
(740) BOHEMIA PATENT, Ing. Jana Vandělíková, Vodičkova 791/41, Praha 1 - Nové Město, 11000
(510) (6) zámečnické výrobky, tlakové nádrže, reaktory, nádrže, nádoby na kapalné plyny a na skladování biologických materiálů, autoklávy, potrubí, ocelové konstrukce budov; (7) stroje pro chemickou a potravinářskou techniku a energetiku jako patrové kolony, filtry, polymerizátory, kondenzátory, zařízení na výrobu zkapalněných plynů včetně zařízení na plnění, zdvihací zařízení, turbíny, kompresory, čerpadla, dopravníky, stroje s mechanickým pohonem; (8) nástroje na opracování materiálů; (9) přístroje a nástroje pro vážení, měření, kontrolu, kalibraci a zkušebnictví; (11) zařízení pro vaření, chladicí systémy, zařízení pro ekologické topení, sušení, ventilací, zařízení koksáren a plynáren, teplosměnné aparáty, výměníky; (42) výzkum a vývoj strojů a zařízení pro chemickou, potravinářskou a chladicí techniku a pro energetické a ekologické systémy.
(511) 6, 7, 8, 9, 11, 42
(210) O-88856

(111) **191357**
(220) 16.06.1994
(151) 24.06.1996
(540)

JHANE BARNES

(730) **JHANE BARNES (Del.) INC.**, 300 Delaware Avenue, Suite 1704, Wilmington, DE, US
(740) Společná advokátní kancelář Vsetečka Zelený Švorčík Kalenský a partneři, JUDr. Michal Havlík, Hálkova 2, Praha 2, 12000
(510) (24) tkaniny, pokrývky včetně cestovních pokrývek, textilní zboží; (25) oděvy, prádlo, boty, střevíce, trepky.
(511) 24, 25
(210) O-90646

(111) **191981**
(220) 28.04.1994
(151) 24.07.1996
(540)



(730) **Ivona Tichá**, Fügnerova 1a, Brno, 61300, CZ
(510) (10) textilní rehabilitační pomůcky; (11) elektricky vyhřívané rohože a koberce; (18) textilní tašky, batohy, peněženky, bezpečnostní kapsy; (22) textilní pouzdra na školní potřeby a doklady, textilní obaly na lyže, na oděvy a boty, sportovní popruhy, pásy, pásky a šňůry; (25) trička, vesty, košile, čelenky; (37) montáž a opravy vytápěcích rohoží.
(511) 10, 11, 18, 22, 25, 37
(210) O-89018

(111) **192278**
(220) 27.02.1995
(151) 24.07.1996
(540)

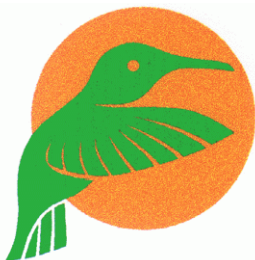

(730) **ČEPRO, a.s.**, Dělnická č.p. 213, č.or. 12, Praha 7, 17004, CZ
(510) (4) paliva a maziva, čerpací stanice; (9) čerpací stanice; (36) obstaravatelská činnost ve správě nebytového fondu; (39) pronájem letadel, silniční motorová doprava; (41) organizační zajištění vzdělávacích akcí; (42) podnikání v oblasti nakládání s odpady, poradenská činnost v oboru ropných výrobků, provozování čerpacích stanic.
(511) 4, 9, 36, 39, 41, 42
(210) O-97757

(111) **192849**
(220) 18.05.1994
(151) 21.08.1996
(540)



(730) **Ing. Zdeněk Čepek**, Karmelitská 23/374, Praha 1, 11000, CZ
(740) Ing. Nedomlelová Margita, Štrauchova 932, Jičín, 50601
(510) (1) průmyslová hnojiva; (2) protierozní opatření - prostředky; (7) zemědělské a stavební stroje; (8) nářadí a přístroje s ručním pohonem; (12) zemědělské a stavební stroje; (19) stavební materiály nekovové; (37) ekologické stavitelství, protierozní opatření - odrezování; (39) doprava a silniční motorová doprava; (40) kovoobrábění, nakládání s odpady, skládky TKO.
(511) 1, 2, 7, 8, 12, 19, 37, 39, 40
(210) O-89555

(111) **192964**
(220) 15.09.1994
(151) 22.08.1996
(540)

OÁZA

(730) **POEX Velké Meziříčí, a.s.**, Třebíčská 384, Velké Meziříčí, 59401, CZ
(510) (29) směs sušeného ovoce.
(511) 29
(210) O-92636

(111) **193519**
(220) 12.05.1994
(151) 25.09.1996
(540)

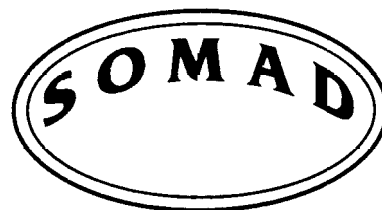

(730) **SomaD s. r. o.**, Bělehradská 92, Praha 2, 12003, CZ
(740) Ing. Milan Škoda, Nahořanská 308, Nové Město nad Metují, 54901
(510) (36) celní deklarace; (39) mezinárodní zasilatelství, speditérství.
(511) 36, 39
(210) O-89414

(111) **193806**
(220) 22.03.1995
(151) 26.09.1996
(540)



(730) **Fruit of the Loom, Inc.**, One Fruit of the Loom Drive, Bowling Green, KY, US
(740) Rott, Růžička & Guttman Patentové, známkové a advokátní kancelář, JUDr. Vladimír Rott, Vinohradská 37, Praha 2, 12000
(510) (25) oděvy, obuv, pokrývky hlavy.
(511) 25
(210) O-98537

(111) **195030**
(220) 17.05.1994
(151) 25.11.1996
(540)



(730) **MUNOS, spol. s r.o.**, Zašpítal 408, Brtnice, 58832, CZ
(740) ZÁBRŠ - Advokátní, patentová a známková kancelář, JUDr. Aleš Zábřš, Na Beránce 2, Praha 6, 16000
(510) (7) elektrické stroje a generátory, elektrické svářecí stroje; (9) elektrické kontrolní, měřicí a dozorové přístroje, elektrické přístroje k nastartování strojů, spínače, rozvodné desky, elektrické vodiče, cívky na vodiče, transformátory, elektrické spínače, elektrické přípojky, elektrody pro sváření, elektromagnetické cívky, elektroměry; (37) opravy a instalace elektrických strojů a přístrojů.
(511) 7, 9, 37
(210) O-89530

(111) **195048**
(220) 27.05.1994
(151) 25.11.1996
(540)

HALLS CENTERS

(730) **Intercontinental Great Brands LLC**, 100 Deforest Avenue, East Hanover NJ 07936, NJ, US
(740) Čermák a spol., JUDr. Karel Čermák jr., Ph.D., LL.M., advokát, Elišky Peškové 15/735, Praha 5, 15000
(510) (5) cukrářské výrobky, včetně léčivých; (30) cukrářské výrobky včetně léčivých.
(511) 5, 30
(210) O-89912

(111) **196097**
(220) 23.06.1994
(151) 02.01.1997
(540)



(730) **Ing. Petr Duchek, CSc.**, Krašovská 6, Plzeň, 32300, CZ
(510) (1) veškeré chemikálie; (9) laboratorní přístroje, laboratorní nábytek; (21) laboratorní sklo a porcelán; (36) zprostředkování obchodu s chemikáliemi a laboratorním vybavením; (42) poradenská činnost v oblasti chemie a ekologie, odborné odhady, výzkum a sestavování posudků.
(511) 1, 9, 21, 36, 42
(210) O-90826

(111) **197302**
(220) 04.05.1994
(151) 24.02.1997
(540)

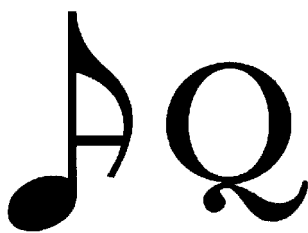

(730) **Ing. Vladimír Sapara**, Palackého 20, Litovel, 78401, CZ
(510) (9) elektronické stroje a přístroje, elektrotechnika, elektroakustické, elektronické pomůcky pro sluchově postižené; (37) instalace a opravy elektrických strojů a přístrojů, montáž a opravy měřicí a regulační techniky.
(511) 9, 37
(210) O-89155

(111) **197306**
(220) 16.05.1994
(151) 24.02.1997
(540)



(730) **LABOX, spol. s r. o.**, Brandýská 8, Jirny, 25090, CZ
(740) Ing. Přemysl Pitman, Oldřicha Nového 830, Velké Přílepy, 25264
(510) (9) aparáty a přístroje vědecké, námořní, geodezické, elektrické, fotografické, filmové, optické, přístroje pro vážení, měření, signalizaci, kontrolu (inspekce), záchranu a přístroje učební, aparáty pro záznam, převod, reprodukci zvuku nebo obrazu, magnetické suporty zvukových záznamů, gramofonové desky, automatické distributory a mechanismy na mince, zapisovací pokladny (záznam), kalkulační stroje, přístroje pro zpracování informací a počítače, hasicí přístroje; (10) chirurgické přístroje a zařízení lékařské, zubní a veterinářské, údy, oči a zuby umělé, orthopedické potřeby, materiál na sešívání ran; (11) přístroje pro osvětlení, topení, výrobu páry, pro vaření, přístroje chladicí, pro sušení, ventilaci, distribuci vody a zdravotní zařízení; (37) stavebnictví, opravy, instalační služby.
(511) 9, 10, 11, 37
(210) O-89513

(111) **199125**
(220) 02.06.1994
(151) 29.04.1997
(540)



(730) **POEX Velké Meziříčí, a.s.**, Třebíčská 384, Velké Meziříčí, 59401, CZ
(510) (30) extrudované snacksy a cereální snídaně, müsli výrobky; (39) balení potravin.
(511) 30, 39
(210) O-90262

(111) **199387**
(220) 21.04.1995
(151) 29.04.1997
(540)



(730) **Bc. Miluše Rýznarová**, Nová ulice 304, Dubicko, 78972, CZ
(740) PROPATENT, Ing. Vlasta Sedláčková, Ke Kateřinkám 1393, Praha 4, 14900
(510) (35) vedení účetnictví a administrativní agendy, automatizované zpracování dat; (42) poskytování software.
(511) 35, 42
(210) O-99487

(111) **200901**
(220) 23.01.1995
(151) 26.06.1997
(540)



(730) **Řád svatého Huberta**, Kuks č.p. 12, 54443, CZ
(510) (8) nože, vidličky, lžice, chladné zbraně; (14) klenoty, bižuterie, drahokamy; (21) sklo, porcelán, keramika; (24) stolní prádlo; (33) víno, destiláty; (41) výchova, školení, nakladatelství, vydavatelství, pořádání seminářů, zábava, výstavnictví, kulturní aktivity, sportovní aktivity.
(511) 8, 14, 21, 24, 33, 41
(210) O-96434

(111) **205268**
(220) 22.08.1994
(151) 21.11.1997
(540)

Křupavé pochoutky pro Vás

(730) **POEX Velké Meziříčí, a.s.**, Třebíčská 384, Velké Meziříčí, 59401, CZ
(510) (29) sušené ovoce, pražené ořechy; (30) extrudované křupky, cereální snídaně, musli; (31) ořechy.
(511) 29, 30, 31
(210) O-92103

(111) **264676**
(220) 03.11.2003
(151) 23.07.2004
(540)

SYNEVO

(730) **Whimsical Holding Limited**, Arch. Makariou III, 197, Gala Tower, Office 301, Limassol, CY
(510) (42) vědecké a technologické služby a s nimi spojený výzkum a návrhy, průmyslové analýzy a výzkum; (44) lékařské služby, péče o hygienu a krásu osob.
(511) 42, 44
(210) O-197606

(111) **264677**
(220) 03.11.2003
(151) 23.07.2004
(540)



MEDICOVER

(730) **Medicover Holding (Cyprus) Limited**, Arch. Makariou III, 197, Gala Tower, Office 301, Limassol, CY
(510) (36) pojištění, služby finanční, služby peněžní, služby nemovitosti; (44) lékařské služby, péče o hygienu a krásu osob.
(511) 36, 44
(210) O-197607

(111) **265619**
(220) 17.12.2003
(151) 25.08.2004
(540)



(730) **FK VIKTORIA ŽIŽKOV a.s.**, Seifertova 2871/10, Praha 3 - Žižkov, 13000, CZ
(510) (21) dárkové a upomínkové předměty v rámci této třídy; (35) propagační činnost; (41) sportovní činnost, výchova a příprava hráčů kopané, pořádání sportovních aktivit v košíkové, šachách, házené, lyžování, vodáckých sportech, turistice, futsal FIFA, pořádání sportovních a společenských akcí.
(511) 21, 35, 41
(210) O-199255

(111) **267727**
(220) 18.02.2004
(151) 29.11.2004
(540)



(730) **KEY NON STOP, spol. s r.o.**, Wichterlova 2372/8, Praha 8 - Libeň, 18000, CZ
(510) (35) zprostředkovatelská činnost v oblasti obchodu; (37) zámečnictví (montáže, opravy bezpečnostních zámků); (40) zhotovování kopií klíčů, broušení; (45) zámečnictví (otevírání bezpečnostních zámků).
(511) 35, 37, 40, 45
(210) O-343267

(111) **267841**
(220) 08.03.2004
(151) 29.11.2004
(540)



(730) **Štěpánek Petr**, Smečenská 564, Kladno 4, 27204, CZ
(510) (12) pozemní vozidla - automobily.
(511) 12
(210) O-343918

(111) **267842**
(220) 08.03.2004
(151) 29.11.2004
(540)



(730) **Štěpánek Petr**, Smečenská 564, Kladno 4, 27204, CZ
(510) (12) pozemní vozidla - automobily.

(511) 12
(210) O-343919

(111) **267843**
(220) 08.03.2004
(151) 29.11.2004
(540)

ŠTĚPÁNEK AUTO

(730) **Štěpánek Petr**, Smečenská 564, Kladno 4, 27204, CZ
(510) (12) pozemní vozidla - automobily.
(511) 12
(210) O-343920

(111) **268008**
(220) 22.04.2004
(151) 29.11.2004
(540)



(730) **SCHOKOLADE UND WAFFELSPEZIALITÄTEN ERZEUGUNG PISCHINGER GmbH**, Himberger Strasse 2, Vídeň, AT
(740) Ing. Jaroslav Novotný, Římská 45, Praha 2, 12000
(510) (30) oplatkové řezy, krokantové trojúhelníčky, krokant (karamelizovaný cukr s mandlemi a liskovými oříšky), oplatkové dorty, oplatkové řezy (Betthupferl), oplatky zalité v čokoládě, ořechové trojúhelníčky, mandlové trojhránky, cukrovinky ve formě trojhránek.
(511) 30
(210) O-345722

(111) **268009**
(220) 22.04.2004
(151) 29.11.2004
(540)



(730) **SCHOKOLADE UND WAFFELSPEZIALITÄTEN ERZEUGUNG PISCHINGER GmbH**, Himberger Strasse 2, Vídeň, AT
(740) Ing. Jaroslav Novotný, Římská 45, Praha 2, 12000
(510) (30) oplatkové řezy, krokantové trojúhelníčky, krokant (karamelizovaný cukr s mandlemi a liskovými oříšky), oplatkové dorty, oplatkové řezy (Betthupferl), oplatky zalité v čokoládě, ořechové trojúhelníčky, mandlové trojhránky, cukrovinky ve formě trojhránek.
(511) 30
(210) O-345723

(111) **268741**
(220) 23.04.2004
(151) 28.12.2004

(540) **LE MASQUE DE LASER ASKLEPIO**

(730) **Asklepion Enterprises s r.o.**, Londýnská 160/39, Praha 2 Vinohrady,
12000, CZ

(510) (3) laserová gelová maska.

(511) 3

(210) O-345781

(111) **268827**
(220) 28.05.2004
(151) 28.12.2004

(540) **MORAVIA WORLDWIDE**

(730) **Moravia IT a.s.**, Hilleho 4, Brno, 60200, CZ

(740) Ing. Dobroslav Musil, Cejl 38, Brno, 60200

(510) (9) počítačový software; (35) zprostředkovatelská činnost v oblasti překladů, zprostředkovatelská činnost v oblasti tvorby a lokalizace software; (41) překladatelství a tlumočnictví, školení v oblasti softwarových služeb, desktop publishing; (42) tvorba a lokalizace software, webových prostředí a dokumentace, projektový management v oblasti softwarových služeb, vývoj softwarových komponent, vývoj webových stránek a aplikací pro Internet, poradenská činnost v oblasti software, konzultace v informačních technologiích, testování software, grafické návrhy, implementační a integrační služby v oblasti software a výpočetní techniky.

(511) 9, 35, 41, 42

(210) O-346933

(111) **269335**
(220) 03.05.2004
(151) 26.01.2005

(540)



(730) **Porebová Janette**, Južná trieda 13, Košice, 4001, SK

(740) JUDr. Aleš Zábrš, Na Beránce 2, Praha 6, 16000

(510) (37) čištění oděvů, kožešin a pokrývek; (40) barvení a bělení oděvů, kožešin a příkrývek.

(511) 37, 40

(210) O-346172

(111) **270060**
(220) 17.05.2004
(151) 28.02.2005
(540)



(730) **NUTREND D.S., a.s.**, Chválkovice 604, Olomouc, 77900, CZ

(740) Ing. Petr Soukup, patentový a známkový zástupce, Vídeňská 8, Olomouc, 77200

(510) (5) léčivé cukrářské výrobky a cukrovinky s léčivými účinky, přípravky (poživatiny) obsahující biologické katalyzátory pro fyzicky aktivní osoby, sportovce, rekonvalescenty, posilující poživatiny, extrakty a potraviny pro zvláštní výživu, dietetické a diabetické poživatiny a potraviny pro zvláštní výživu, vitamínové přípravky, potravní doplňky pro posílení imunity organismu a zlepšení zdraví v tuhém i tekutém stavu ve formě práškových směsí, kapek, sirupů, gelů, past, tablet, šumivých tablet, pastilek, dražé, tobolek, kapslí, bonbónů, želé, prášků, vše výše uvedené pro léčebné účely; (29) veškeré konzervované potraviny a poživatiny, ovocné dřeně, poživatiny z ovoce a upravených bílkovin a olejnin, výživné extrakty rostlinného původu, texturované proteiny a směsi z nich pro humánní využití, vše spadající do této třídy; (30) potravní doplňky neléčebné pro posílení imunity organismu a zlepšení zdraví rostlinného původu v tuhém i tekutém stavu ve formě práškových směsí, kapek, sirupů, gelů, past, tablet, šumivých tablet, pastilek, dražé, tobolek, kapslí, bonbónů, želé, prášků, vše výše uvedené pro neléčebné účely, káva a náhražky kávy, obilní vločky a jiné obilné výrobky určené k lidské výživě, müsli, čaje; (32) sirupy, koncentráty a jiné přípravky pro přípravu speciálních nealkoholických nápojů neléčebných, speciální nealkoholické nápoje neléčebné v práškové i tekuté formě, určené zejména pro odbourávání tuků, snižování hladiny cholesterolu, posílení imunity organismu a zlepšení zdraví.

(511) 5, 29, 30, 32

(210) O-346574

(111) **270075**
(220) 19.05.2004
(151) 28.02.2005
(540)



(730) **W - Invest a.s.**, Michalské stromořadí 5/1061, Olomouc, 77200, CZ

(740) Ing. Petr Soukup, patentový a známkový zástupce, Vídeňská 8, Olomouc, 77200

(510) (36) směnářská činnost; (41) organizace a pořádání společenských, kulturních a zábavních akcí, plesů, večírků, hudebních produkcí a koncertů; (43) hostinská činnost, provozování restaurací, kaváren, barů, bufetů, jídelen, catering, organizace a zajišťování rautů, oslav, recepcí, banketů, firemních párty, svatebních hostin, promocií, ubytovací služby v

hotelích, penzionech a jiných ubytovacích zařízeních, pronajímání jednacích místností, salonků.

(511) 36, 41, 43
(210) O-346649

vše výše uvedené i v mraženém stavu; (30) pirohy a pizzy - rovněž v mraženém stavu, zmrzliny.

(511) 29, 30
(210) O-346459

(111) **270379**
(220) 21.07.2004
(151) 28.02.2005
(540)

BOGY

(730) **BOGY s.r.o.**, Loosova 577/8, Brno, Lesná, 63800, CZ
(740) Ludmila Hájková, patentový zástupce, Olbrachtovo nám. 5, Brno, 62400
(510) (24) tkaniny, pletené tkaniny, potahové tkaniny, pokrývky ložní a stolní, potahy, potahy na nábytek, ubrusy, s výjimkou papírových, vše v rámci třídy 24; (25) konfekční a modelové oblečení pro muže, ženy a děti, zejména pánské a dámské kalhoty, kalhoty všeho druhu, společenské kalhoty, jeansové kalhoty, šortky, trikotové kalhoty, gymnastické šortky, šaty, sukně, blůzy, pulovry, svetry, vesty, živůtky, obleky, saka, kabáty, vycházkové obleky, smokingy, trička, bundy, cvičební úbory, oteplovačky, soupravy pro jogging, kombinézy, pracovní oděvy, armádní ošacení, kalhoty a košile z lehkých tkanin, přílehavé trikoty, baletní a cvičební trikoty, nánožníky, oblečení do deště, lyžařské obleky, lyžařské náprsenky, lyžařské kalhoty, lyžařské bundy, plavky, oblečení pro koupání, plážové oblečení, košile, sportovní košile, košile s krátkým rukávem, košile z úpletů, krátké košile, oblečení pro hry a volné chvíle, převlečníky, sportovní bundy s kapucí a kožešínovou vložkou, větrovky, kožené bundy, obuv, boty kryjící kotníky, galoše, pantofle, atletické tretry, basketbalové boty, sportovní obuv, sandály, pokrývky hlavy, klobouky, čepice, štitky, kapuce, kukly, barety, čelenky, potní čelenky, zápeštní potítka z úpletu, chrániče na uši, šály, šátky, kravaty, štolý, šerpy, oblečení na spaní, noční košile, pyžama, róby, rukavice, rukavice bez prstů, palečnice, rukávničky, prádlo, spodky, kalhotky, boxerské šortky, nátečnický, punčochy, ponožky, podkolenky, punčocháče, vlněné zboží, kravaty, motýlci, opasky, maskarní kostýmy, zástěry, pletené vlněné zboží spadající do třídy 25; (26) krajky a výšivky, stuhu a šněrovadla, knoflíky a stiskací knoflíky, háčky a očka, špendlíky a jehly, zipy, galanterie, umělé květiny ve třídě 26.

(511) 24, 25, 26
(210) O-356411

(111) **270702**
(220) 06.05.2004
(151) 29.03.2005
(540)

AKVÁRIUM ŽIVĚ Moderní Akvaristický Magazín

(730) **AQUAPRESS, s.r.o.**, Květnová 69, VRÁŽ, 26711, CZ
(510) (16) časopis; (41) vydavatelská činnost.
(511) 16, 41
(210) O-346314

(111) **270724**
(220) 12.05.2004
(151) 29.03.2005
(540)

PIKOK

(730) **Lidl Stiftung & Co. KG**, Stiftsbergstrasse 1, Neckarsulm, 74167, DE
(740) Mgr. Jana Šuranová Traplová, Přístavní 24, Praha 7, 17000
(510) (29) předpřipravená jídla obsažená ve třídě 29, salámy, párky i v konzervovaném stavu.
(511) 29
(210) O-346458

(111) **270725**
(220) 12.05.2004
(151) 29.03.2005
(540)

NAUTICA

(730) **Lidl Stiftung & Co. KG**, Stiftsbergstrasse 1, Neckarsulm, 74167, DE
(740) Mgr. Jana Šuranová Traplová, Přístavní 24, Praha 7, 17000
(510) (29) maso, drůbež a ryby, konzervovaná, sušená a vařená zelenina, předpřipravená jídla sestávající zejména z výše uvedených druhů potravin,

(111) **270749**
(220) 21.05.2004
(151) 29.03.2005
(540)



(730) **Ladislav Šín**, Pod Svahem 1318/13, Rýmařov, 79501, CZ
(740) Ing. Petr Soukup, patentový a známkový zástupce, Vídeňská 8, Olomouc, 77200
(510) (6) upomínkové předměty, ozdoby a přívěsky ze železných a neželezných kovů a jejich slitin; (20) upomínkové předměty, ozdoby a přívěsky ze dřeva, korku, rohoviny, kostí, slonoviny, jantaru, perleti, mořské pěny a jejich náhražek, včetně náhražek z plastických hmot.
(511) 6, 20
(210) O-346741

(111) **270778**
(220) 28.05.2004
(151) 29.03.2005
(540)



(730) **GALVOS, spol. s r. o.**, Třebízského 839, Hlinsko v Čechách, 53901, CZ
(740) Dipl.-Ing. Jiří Chludina, Jana Masaryka 43-47, Praha 2, 12000
(510) (6) obecné kovy a jejich slitiny, kovové stavební materiály, kovové stavební materiály přenosné, kovové materiály pro železnice, kovové kabely a dráty neelektrické, kovové potřeby zámečnické a klempířské, kovové trubky, sejfy, kovové výrobky, které nejsou uvedeny v jiných třídách; (40) zpracování kovových materiálů, povrchová úprava kovů, broušení, galvanizace kovů včetně galvanického nanášení kovových vrstev všeho druhu a elektrochemického pokovování, chromátování a jiných galvanických a elektrochemických postupů při vytváření a konečné úpravě kovových vrstev všeho druhu, elektrokinetické nanášení práškových plastů včetně s tím souvisejících operací, kompletní povrchová úprava kovů, kombinace technologií, provoz galvanovny a zinkovny, odborné poradenství v oboru povrchových úprav.
(511) 6, 40
(210) O-346962

(111) **270918**
(220) 21.06.2004
(151) 29.03.2005
(540)

FREESCALE

- (730) **FREESCALE SEMICONDUCTOR, INC. Společnost zřízena podle zákonů státu Delaware**, William Cannon Drive West 6501, Austin, 78735, TX, US
- (740) JUDr. Pavel Zelený, Hálkova 2, Praha 2, 12000
- (510) (9) polovodiče, polovodičové procesory, čipy polovodičových procesorů, integrované obvody, čipy integrovaných obvodů, desky s obvody, mikropočítače, mikrořadiče, mikroprocesory a počítačové periferie, paměti a polovodičový materiál pro ně, polovodiče pro stroje a obráběcí nástroje, polovodiče pro osvětlovací přístroje, ohřívací přístroje, přístroje pro výrobu páry, přístroje pro vaření, přístroje pro chlazení, přístroje pro sušení a ventilační přístroje, polovodiče pro hodiny a všechny časoměrné přístroje a zařízení, polovodiče pro hudební nástroje, polovodiče pro hry a hračky, obvody pro převod dat, počítačový firmware, elektronické, elektrické a elektromechanické přístroje pro použití s počítači, produkty video systémů, přístroje a vybavení pro záznam, reprodukci a úpravu zvuku, videa a dat, video desky s obvody, zvukové desky s obvody, audio-video desky s obvody, video-grafické akcelerátory, multimediální akcelerátory, video procesory, počítačové programy, instruktážní materiál týkající se počítačových a datových algoritmů pro kompresi a dekompresi dat, testovací a kalibrační přístroje, součásti a příslušenství pro veškeré shora uvedené zboží, vybavení pro testování a programování integrovaných obvodů a polovodičových pamětí, počítačový software, zejména software pro integraci aplikací a konektivitu, počítačové podpůrné programy, počítačové programy pro správu sítí, počítačový software pro přístup ke globální počítačové síti a ke vzájemně propojeným počítačovým sítím, počítačové operační systémy, software počítačového operačního systému, programy pro ovládání počítače, počítačové softwarové nástroje pro podporování softwarových aplikací třetích stran; (42) licencování technologií, licencování patentů, ochranných známek, autorských práv, obchodního tajemství a/nebo know-how týkající se výroby polovodičů a jejich použití, licencování polovodičů, licencování softwaru týkajícího se výroby polovodičů a jejich použití, licencování technologie týkající se polovodičů a výroby polovodičů, licencování technologie zahrnující a týkající se polovodičových produktů, integrovaných obvodů, desek se spoji, mikropočítače, mikrořadičů, mikroprocesorů a počítačových periférií, pamětí a polovodičového materiálu pro ně, datových převodních obvodů, počítačového firmware, elektronických, elektrických a elektromechanických přístrojů pro použití s počítači, video desek s obvody, produktů video systémů, zařízení a vybavení pro záznam, reprodukci a úpravu zvuku, videa a dat, počítačových programů, instrukčního materiálu týkajícího se počítačů a datových algoritmů pro kompresi a dekompresi dat, návrh počítačových a telekomunikačních systémů na zakázku, konzultační služby v oblasti počítačů a telekomunikací a související technologie pro vývoj softwaru.
- (511) 9, 42
(210) O-355535

(111) **271281**
(220) 27.08.2004
(151) 29.03.2005
(540)



- (730) **FREESCALE SEMICONDUCTOR, INC. Společnost zřízena podle zákonů státu Delaware**, 6501 William Cannon Drive West, Austin, TX, US
- (740) Společná advokátní kancelář Všetečka Zelený Švorčík Kalenský a partneři, JUDr. Pavel Zelený, Hálkova 2, Praha 2, 12000
- (510) (9) polovodiče, polovodičové procesory, čipy polovodičových procesorů, integrované obvody, čipy integrovaných obvodů, desky s obvody, mikropočítače, mikrořadiče, mikroprocesory a počítačové periferie, paměti a polovodičový materiál pro ně, polovodiče pro stroje a obráběcí nástroje, polovodiče pro osvětlovací přístroje, ohřívací přístroje, přístroje pro výrobu páry, přístroje pro vaření, přístroje pro chlazení, přístroje pro sušení a ventilační přístroje, polovodiče pro hodiny a všechny časoměrné přístroje a zařízení, polovodiče pro hudební nástroje, polovodiče pro hry a hračky, obvody pro převod dat, počítačový firmware, elektronické, elektrické a elektromechanické přístroje pro použití s počítači, produkty video systémů, přístroje a vybavení pro záznam, reprodukci a úpravu zvuku, videa a dat, video desky s obvody, zvukové desky s obvody, audio-video desky s obvody, video-grafické akcelerátory, multimediální akcelerátory, video procesory, počítačové programy, instruktážní materiál týkající se počítačových a datových algoritmů pro kompresi a dekompresi dat, testovací a kalibrační přístroje, součásti a příslušenství pro veškeré shora uvedené zboží, vybavení pro testování a programování integrovaných obvodů a polovodičových pamětí, počítačový software, zejména software pro integraci aplikací a konektivitu, počítačové podpůrné programy, počítačové programy pro správu sítí, počítačový software pro přístup ke globální počítačové síti a ke vzájemně propojeným počítačovým sítím, počítačové operační systémy, software počítačového operačního systému, programy pro ovládání počítače, počítačové softwarové nástroje pro podporování softwarových aplikací třetích stran; (42) licencování technologií, licencování patentů, ochranných známek, autorských práv, obchodního tajemství a/nebo know-how týkající se výroby polovodičů a jejich použití, licencování polovodičů, licencování softwaru týkajícího se výroby polovodičů a jejich použití, licencování technologie týkající se polovodičů a výroby polovodičů, licencování technologie zahrnující a týkající se polovodičových produktů, integrovaných obvodů, desek se spoji, mikropočítačů, mikrořadičů, mikroprocesorů a počítačových periférií, pamětí a polovodičového materiálu pro ně, datových převodních obvodů, počítačového firmware, elektronických, elektrických a elektromechanických přístrojů pro použití s počítači, video desek s obvody, produktů video systémů, zařízení a vybavení pro záznam, reprodukci a úpravu zvuku, videa a dat, počítačových programů, instrukčního materiálu týkajícího se počítačů a datových algoritmů pro kompresi a dekompresi dat, návrh počítačových a telekomunikačních systémů na zakázku, konzultační služby v oblasti počítačů a telekomunikací a související technologie pro vývoj softwaru.
- (511) 9, 42
(210) O-358820

(111) **271282**
(220) 27.08.2004
(151) 29.03.2005
(540)

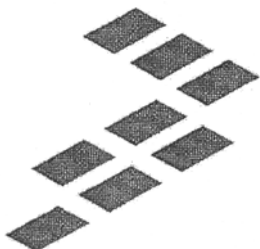

- (730) **FREESCALE SEMICONDUCTOR, INC. Společnost zřízena podle zákonů státu Delaware**, 6501 William Cannon Drive West, Austin, TX, US
- (740) Společná advokátní kancelář Vsetečka Zelený Švorčík Kalenský a partneři, JUDr. Pavel Zelený, Hálkova 2, Praha 2, 12000
- (510) (9) polovodiče, polovodičové procesory, čipy polovodičových procesorů, integrované obvody, čipy integrovaných obvodů, desky s obvody, mikropočítače, mikrořadiče, mikroprocesory a počítačové periferie, paměti a polovodičový materiál pro ně, polovodiče pro stroje a obráběcí nástroje, polovodiče pro osvětlovací přístroje, ohřívací přístroje, přístroje pro výrobu páry, přístroje pro vaření, přístroje pro chlazení, přístroje pro sušení a ventilační přístroje, polovodiče pro hodiny a všechny časoměrné přístroje a zařízení, polovodiče pro hudební nástroje, polovodiče pro hry a hračky, obvody pro převod dat, počítačový firmware, elektronické, elektrické a elektromechanické přístroje pro použití s počítači, produkty video systémů, přístroje a vybavení pro záznam, reprodukci a úpravu zvuku, videa a dat, video desky s obvody, zvukové desky s obvody, audio-video desky s obvody, video-grafické akcelerátory, multimediální akcelerátory, video procesory, počítačové programy, instruktážní materiál týkající se počítačových a datových algoritmů pro kompresi a dekompresi dat, testovací a kalibrační přístroje, součásti a příslušenství pro veškeré shora uvedené zboží, vybavení pro testování a programování integrovaných obvodů a polovodičových pamětí, počítačový software, zejména software pro integraci aplikací a konektivitu, počítačové podpůrné programy, počítačové programy pro správu sítí, počítačový software pro přístup ke globální počítačové síti a ke vzájemně propojeným počítačovým sítím, počítačové operační systémy, software počítačového operačního systému, programy pro ovládání počítače, počítačové softwarové nástroje pro podporování softwarových aplikací třetích stran; (42) licencování technologií, licencování patentů, ochranných známek, autorských práv, obchodního tajemství a/nebo know-how týkající se výroby polovodičů a jejich použití, licencování polovodičů, licencování softwaru týkajícího se výroby polovodičů a jejich použití, licencování technologie týkající se polovodičů a výroby polovodičů, licencování technologie zahrnující a týkající se polovodičových produktů, integrovaných obvodů, desek se spoji, mikropočítačů, mikrořadičů, mikroprocesorů a počítačových periférií, pamětí a polovodičového materiálu pro ně, datových převodních obvodů, počítačového firmware, elektronických, elektrických a elektromechanických přístrojů pro použití s počítači, video desek s obvody, produktů video systémů, zařízení a vybavení pro záznam, reprodukci a úpravu zvuku, videa a dat, počítačových programů, instruktážního materiálu týkajícího se počítačů a datových algoritmů pro kompresi a dekompresi dat, návrh počítačových a telekomunikačních systémů na zakázku, konzultační služby v oblasti počítačů a telekomunikací a související technologie pro vývoj softwaru.
- (511) 9, 42
(210) O-358821

(111) **271627**
(220) 02.04.2004
(151) 26.04.2005
(540)

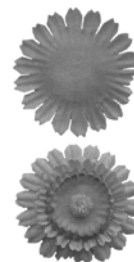

- (730) **Alena Sládková ARTAS AGENCY**, Včelařská 479/10, Praha - Dáblice, 18200, CZ
- (740) Václav Pacl, Okrajová 4, Havířov, 73601
- (510) (5) výrobky a přípravky chemické a hygienické v rámci této třídy, výrobky a přípravky farmaceutické, veterinární, dezinfekční, antiseptické, antibakteriální a antiparazitní látky, dietetické a diabetické pro léčebné účely, dietetické, farmaceutické a výživové potraviny a nápoje pro léčebné účely, cukrovinky s léčivými přísadami, vitamínové, minerální a výživové doplňky potravy spadající do této třídy, multiminerální komplexy (včetně stopových prvků) jako doplňky výživy pro léčebné účely, přírodní léčivé výtažky, posilující a antibakteriální přípravky-tonika, drogy pro léčebné účely, sušené byliny, jejich výtažky a náhražky, vše s léčivými účinky, léčivé minerální koupelové soli, minerální vody pro léčebné účely, farmaceutické přípravky pro péči o pokožku, přísady do krmiva pro léčebné účely, medicínální emulze, výrobky pro prevenci nebo utišení bolesti, výrobky ze zředělních vod pro léčebné účely, hygienické a dezinfekční přípravky a potřeby pro léčebné účely, prostředky k hubení rostlinných a živočišných škůdců; (16) papír, lepenka a výrobky z těchto materiálů zařazené ve třídě 16, zejména plakáty, fotografie, pohlednice, gratulace, dopisní papíry, obálky, kalendáře zejména nástěnné a stolní, samolepky, obtisky, poznámkové bloky, desky na spisy, pořadače, omalovánky, activity books, balicí papír, školní sešity, skicáky, tužky, pastelky, gumy, penály, papírové tašky, obaly všeho druhu papírové, časopisy, periodika, knihy, učební pomůcky s výjimkou přístrojů, papírové obaly obecně, sáčky pro obalovou techniku, obaly na hračky, vše z papíru, papírové přívěsky na klíče, umělecké nebo ozdobné předměty z papíru; (22) pytle a sáčky na přepravu drobných předmětů, zejména peněz, spadající do této třídy; (30) potraviny rostlinného původu, připravené pro konzumaci nebo konzervování, jakož i stimulanty pro zlepšení chutě potravin, mlynářské, těstářské, pekařské a cukrářské výrobky, potravinářské mouky, pro další zpracování, výrobky zdravé a racionální výživy, přírodní vlákniny, káva, kávové náhražky a přísady, čaj, kakao a kakaové přípravky a výrobky, čokoláda, rýže, cukr, med, sůl, droždí, kypřící prášky, kofení a jeho směsi, potravinářské dresingy a zahušťovače, dehydratovaná hotová jídla a směsi k přípravě hotových jídel v rámci této třídy, mandlové těsto a marcipán, pečivo s masovou náplní, zmrzlina, potravinové doplňky ve formě práškových směsí, pastilek, bonbónů, prášků nebo žvýkaček, spadající do této třídy, minerály, multiminerálové komplexy a stopové prvky jako doplňky výživy spadající do této třídy, trestí a výtažky do potravin, nikoliv pro lékařské účely a spadající do této třídy; (35) obchodní nebo podnikatelské informace, pomoc, poradenství a poskytování konzultací v obchodní činnosti, referenční servis, rozšiřování reklamních a inzertních materiálů, marketing, reklamní činnost, zprostředkování reklamní činnosti, zejména pomocí globálních komunikačních sítí, organizování komerčních a reklamních výstav, zprostředkování obchodní činnosti, vytváření obchodních a obchodně-informačních sítí; (41) agenturní činnost v oblasti kultury a umění, vydavatelská a nakladatelská činnost, vydávání knih, novin, časopisů, periodických publikací, fotografií, pohlednic, plakátů, formulářů, poradenská činnost v oblasti společenských věd a rozvoje osobnosti, zejména v mediální oblasti, organizování, vedení a řízení pracovních setkání, organizování: kulturních akcí (koncerty, divadelní představení, literárně dramatická vystoupení), večírků, kulturních (autogramiády, galerie, obrazárny), organizování zábavných soutěží, služby k zábavě a pobavení, spadající do třídy 41, poskytování on-line elektronických publikací (bez možnosti stažení), psaní scénářů, služby pro oddech a

rekreaci, reportérské služby, vydávání textů, s výjimkou reklamních nebo náborových, provádění korektur.

(511) 5, 16, 22, 30, 35, 41
(210) O-345066

(111) **271713**
(220) 28.05.2004
(151) 26.04.2005
(540)

FAnn

(730) **FAnn Retail, a.s.**, Jandáskova 24, Brno, 62100, CZ
(740) Ing. Dobroslav Musil, patentová kancelář, Ing. Dobroslav Musil, Cejl 38, Brno, 60200

(510) (3) parfumerie, vonné oleje, kosmetika, mýdla; (14) drahé kovy, kameny a výrobky z nich zhotovené, klenotnické zboží, bižuterie a hodinářské předměty; (16) papír, papírenské výrobky, tiskárenské výrobky, zejména noviny, časopisy, reklamní tiskoviny, obaly; (18) kůže, imitace kůže, výrobky z těchto materiálů, cestovní potřeby, které nejsou zahrnuty do jiných tříd; (25) oděvy, obuv, kloboučnické zboží; (35) propagační činnost, reklama, pomoc při řízení obchodní činnosti, marketing, průzkum trhu, nabízení výrobků pro třetí osoby za účelem umožnit spotřebiteli, aby si tyto výrobky mohl pohodlně prohlížet a nakupovat, komerční využití Internetu v oblastech komerčních internetových médií, internetový obchod; (36) služby finanční a poradenství v oblasti finančních služeb, služby peněžní a poradenství v oblasti peněžních služeb, služby nemovitostní, zejména pronájem a správa nemovitostí a poradenství v oblasti těchto služeb; (38) šíření elektronických časopisů a dalších materiálů prostřednictvím elektronické datové telekomunikační sítě, zejména Internetu; (39) doprava a skladování; (40) zpracování materiálů, tisk, krejčovství; (41) organizování výstav, módních přehlídek, DTP práce, pořádání školení, vydavatelská činnost; (42) tvorba elektronických novin a časopisů, tvorba a správa webových stránek; (44) kosmetické, regenerační a zkrášlovací služby, solária a poradenství v oblasti těchto služeb; (45) svatební agentury, půjčování oděvů.

(511) 3, 14, 16, 18, 25, 35, 36, 38, 39, 40, 41, 42, 44, 45
(210) O-346936

(111) **271714**
(220) 28.05.2004
(151) 26.04.2005
(540)

(730) **FAnn Retail, a.s.**, Jandáskova 24, Brno, 62100, CZ
(740) Ing. Dobroslav Musil, patentová kancelář, Ing. Dobroslav Musil, Cejl 38, Brno, 60200

(510) (3) parfumerie, vonné oleje, kosmetika, mýdla; (14) drahé kovy, kameny a výrobky z nich zhotovené, klenotnické zboží, bižuterie a hodinářské předměty; (16) papír, papírenské výrobky, tiskárenské výrobky, zejména noviny, časopisy, reklamní tiskoviny, obaly; (18) kůže, imitace kůže, výrobky z těchto materiálů, cestovní potřeby, které nejsou zahrnuty do jiných tříd; (25) oděvy, obuv, kloboučnické zboží; (35) propagační činnost, reklama, pomoc při řízení obchodní činnosti, marketing, průzkum trhu, nabízení výrobků pro třetí osoby za účelem umožnit spotřebiteli, aby si tyto výrobky mohl pohodlně prohlížet a nakupovat, komerční využití Internetu v oblastech komerčních internetových médií, internetový obchod; (36) služby finanční a poradenství v oblasti finančních služeb, služby peněžní a poradenství v oblasti peněžních služeb, služby nemovitostní, zejména pronájem a správa nemovitostí a poradenství v oblasti těchto služeb; (38) šíření elektronických časopisů a dalších materiálů prostřednictvím elektronické datové telekomunikační sítě,

zejména Internetu; (39) doprava a skladování; (40) zpracování materiálů, tisk, krejčovství; (41) organizování výstav, módních přehlídek, DTP práce, pořádání školení, vydavatelská činnost; (42) tvorba elektronických novin a časopisů, tvorba a správa webových stránek; (44) kosmetické, regenerační a zkrášlovací služby, solária a poradenství v oblasti těchto služeb; (45) svatební agentury, půjčování oděvů.

(511) 3, 14, 16, 18, 25, 35, 36, 38, 39, 40, 41, 42, 44, 45
(210) O-346937

(111) **274327**
(220) 24.01.2005
(151) 25.07.2005
(540)



(730) **Haase Pavel**, Kocelčev 200, Vítězná, 54462, CZ
(740) Mgr. Ladislav Sudík, Polní 293, Letohrad, 56151
(510) (37) budovy (utěšňování), cestářství (dláždění), čištění budov (fasád, vnějších povrchů a ploch), demolice budov, dláždění cest, dozor nad stavbami, informace (stavební), izolování proti vlhkosti, izolování staveb, povrchové čištění budov (fasád, vnějších ploch), sklady (stavby a opravy), stavby továren, stavební dozor, stavební informace, stavebnictví, stavitelství, štukování, sádrování, utěšňování (tmelení) budov, výstavba obchodních stánků a obchodů, zedníci (zednické služby).

(511) 37
(210) O-422618

(111) **275763**
(220) 23.03.2005
(151) 29.09.2005
(540)



(730) **ČEPRO, a.s.**, Dělnická č.p. 213, č.or. 12, Praha 7, 17004, CZ
(510) (9) nosiče informací všeho druhu, včetně zvuku a obrazu, v rozsahu třídy 9, elektronické publikace, včetně systému pro grafickou prezentaci a display, např. elektronických přehlídek a výstav; (16) nosiče informací všeho druhu v rozsahu třídy 16, tiskoviny a polygrafické výrobky, fotografie; (35) reklamní, inzertní a propagační činnost, též prostřednictvím www stránek a obdobných aplikací v internetu, marketing, vyhodnocování a shromažďování dat pro komerční využití, zpracování dat, služby databank, pomoc při řízení obchodní činnosti, poskytování obchodních informací, například informačními registry a dalšími zdroji informací, obchodní služby poskytované elektronicky, zahrnující elektronické provozování virtuálních přehlídek, výstav a veletrhů k reklamním účelům, poskytování on-line informačních bulletinů v oblasti obchodu; (38) šíření informací prostřednictvím komunikačních sítí, např. Internetu, bezdrátových sítí, kabelových sítí, satelitního přenosu;

- (42) pronájem software, poradenství v oblasti hardware a software, správa počítačových sítí.
(511) 9, 16, 35, 38, 42
(210) O-424513

- (111) **275825**
(220) 17.05.2004
(151) 26.10.2005

(540) **TURISTICKÉ POZNÁMKY**

- (730) **TURISTICKÉ ZNÁMKY s.r.o.**, Opavská 169/12, Janovice, pošta Rýmařov, 79342, CZ
(740) Ing. Petr Soukup, patentový a známkový zástupce, Vídeňská 8, Olomouc, 77200
(510) (16) periodické a neperiodické publikace, polygrafické výrobky, tiskoviny, letáky, reklamní a propagační tiskoviny, informační produkty v papírové formě, tiskoviny všeho druhu, noviny, časopisy, knihy, papírenské zboží; (41) vydavatelská a nakladatelská činnost.
(511) 16, 41
(210) O-346575

- (111) **276964**
(220) 20.04.2005
(151) 28.11.2005
(540)



- (730) **Smetanová cukrárna a. s.**, Palackého 831, Roztoky u Prahy, 25263, CZ
(510) (16) papírové, lepenkové a plastické obaly na potraviny; (29) džemy, kandované ovoce, mléčné nápoje s vysokým obsahem mléka, šlehačka, želatina; (30) bábovky, biskvity, bonbony, cukrářské výrobky, cukrovinky, cukrovinky k ozdobení vánočních stromků, cukroví, čokoládové nápoje, čokoládové nápoje s mlékem, čokoládové výrobky, dezerty, dorty, dresinky, chlebičky, chléb, chuťové přísady, jedlá želatina, jedlé ozdoby na dorty, kakaové nápoje, kakaové nápoje s mlékem, kávové nápoje, kávové nápoje s mlékem, keksy, koláče, koláče s náplní, koláčky, krémy, kukuřičné vločky, kypřicí prášky, lahůdky, listové těsto, majonéza, marcipán, mandlové cukrovinky, mandlové těsto, máslové a tukové těsto, medovníky, mentolové cukroví, mléčné koktejly s vysokým obsahem mléka, moučnický, nápoje na bázi čaje, omáčka sójová, oplatky, ovesné vločky, ovocné saláty, ozdoby na cukrářské výrobky, ozdoby na pečivo, palačinky, pastilky, pečivo, pečivo s máslovou náplní, pernčky, piškoty, pizzy, pojiva jako přísady do zmrzliny, pomazánky, popcorn, potraviny z mouky, pralinky, prášek do pečiva, prášky na výrobu zmrzliny, příchutě (aroma), příchutě do nápojů, příchutě do pečiva, příchutě do potravin, přípravky do potravin aromatické, přírodní sladidla, přísady do zmrzlin, pudinky, quiche (slaný koláč), rolády, rýžové koláčky, saláty, sendviče, sirupy na výrobu potravin (s výjimkou výroby nápojů), sladidla, sladké dřevo (cukrovinka), sladké pečivo, sladké žemle, strouhanka, suchary, sušenky, sušenky máslové, šátečky, šťávy pro přípravu jídel, s výjimkou dresinků, tabletek (cukrovinky), těsto na koláče, tortily, trestí (do potravin, nikoli pro lékařské účely), trubičky, vanilka (příchutě), vánočky, všechny druhy těst, výrobky z kaka, výrobky z obilnin, zahušťující přípravky na kuchyňské použití, zákusky, zálivky (na ochucení), zálivky na saláty, záviny, zeleninové saláty, zmrzlina, zmrzlina jogurtová, zmrzlinové poháry, ztužovače šlehačky, želatina, želé (cukrovinky), želé ovocné (cukrovinky), žemle; (32) arašídové mléko (nápoj nealkoholický), citronády, čokoládové mléko, limonády, mandlové mléko (nápoj), minerální vody (nápoje), mošty, nápoje iontové, nealkoholické nápoje (s výjimkou čokoládových, kakaových, kávových nápojů, mléčných nápojů s vysokým obsahem mléka a nápojů na bázi čaje), nealkoholické nápoje z

ovocných šťáv, nealkoholické šťávy, nealkoholické výtažky z ovoce, ovocné šťávy, ovocný nektar, piva, prášky na přípravu šumivých nápojů, příchutě na výrobu nápojů, přípravky na výrobu nápojů, sirupy na výrobu nápojů, sirupy pro limonády, soda, sodová voda, šumivá voda, stolové vody, stolní vody, vody (nápoje), zeleninové šťávy; (33) alkoholické nápoje s výjimkou pív; (35) obchodní administrativa, pomoc při provozu a řízení podniků, pomoc při provozování obchodů a obchodních činností, pomoc při řízení obchodní činnosti, poradenství v obchodní činnosti, pronájem prodejních automatů, přeskupování různých výrobků (kromě jejich přepravy) pro třetí osoby za účelem umožnit spotřebiteli, aby si tyto výrobky mohl pohodlně prohlížet a nakupovat, reklama; (39) doprava, balení a skladování zboží; (43) služby zajišťující stravování a nápoje, příprava jídel a nápojů pro spotřebu.

- (511) 16, 29, 30, 32, 33, 35, 39, 43
(210) O-425525

- (111) **277257**
(220) 30.12.2004
(151) 22.12.2005
(540)

DIVOKÁ KOSMETIKA

- (730) **Černý Otomar**, Řezničkova 319, Náchod, 54701, CZ
(510) (3) kosmetické přípravky, kosmetika, kosmetika pro zehřícení, mýdla, kosmetické přípravky pro zvířata, kosmetické necesery; (5) léčivé čaje, léčivé čajové směsi, léčivé rostliny; (21) kosmetické pomůcky.
(511) 3, 5, 21
(210) O-421870

- (111) **279244**
(220) 29.04.2005
(151) 22.03.2006
(540)

TV PRICE POOL AUDIT

- (730) **MEDIA STRATEGY a.s.**, Nad Trojou 199/1, Praha 8 - Troja, 18200, CZ
(740) PROPATENT, Ing. Vlasta Sedláčková, Ke Kateřinkám 1393, Praha 4, 14900
(510) (35) mediální audit - kontrola efektivit plánování a nákupu reklamního prostoru v médiích.
(511) 35
(210) O-425834

- (111) **280889**
(220) 28.04.2005
(151) 10.05.2006
(540)

MOŘSKÝ SVĚT

- (730) **PASA s. r. o.**, Prodloužená 250/33, Praha 5, 15900, CZ
(740) Advokátní a patentová kancelář DANĚK & PARTNERS, Dr. Vilém Daněk, Vinohradská 45, Praha, 12000
(510) (16) akvária zejména pro výstavy a bytová, tiskoviny a papír, výrobky z papíru jako upomínkové předměty, polygrafické výrobky, periodické a neperiodické publikace, knihy, časopisy, brožury, fotografie, informační produkty a reklamní materiály na papírových nosičích, data a databáze na papírových nosičích, tištěné manuály, plakáty, pohledy, kalendáře, samolepky, obtisky, papírové a umělohmotné tašky jako upomínkové předměty, tužky, pera a pastelky jako upomínkové předměty, papírové obaly všeho druhu, ubrusy a ubrusy, tácky, papírové vlajky, štočky, umělecké nebo ozdobné předměty z papíru, brožury, historické brožury, tiskopisy, pohlednice, známky, prospekty, katalogy, periodika, průvodce, ročenky, papírové informační produkty, tiskárenské výrobky, tiskoviny, propagační publikace, propagační materiály, reklamní materiály, výstavní katalogy, papír a výrobky z papíru, papírenské zboží, alba, bloky, těžítka, inzertní listy, psací a kancelářské potřeby, gratulace, mapy, obrazy, reklamní a ozdobné předměty, tiskařský materiál, lepenkové krabice, zápisníky a záznamníky jako upomínkové předměty, omalovánky, vystřihovánky, památníky, leporela, diplomy, rozvrhy hodin, potištěné papírenské výrobky, potištěný balicí papír všeho druhu, nože na řezání papíru potištěné, pytle a sáčky z plastických hmot pro obalovou techniku, umělecké a upomínkové předměty v rámci této třídy, malby, obrazy, obrazy malované (též olejomalby), rytiny, rytiny všeho druhu (dřevorytiny, hlubotisky, mědirytiny, lepty, tisky napodobující rytiny) a další upomínkové předměty této třídy; (28) hry a hračky - plyšové, dřevěné, plastové hračky, skleněné, porcelánové, keramické a dřevěné

figurky zvířat (hračky), stolní hry s přírodními a zoologickými motivy, vánoční ozdoby ve tvaru zvířat, bižuterie se zvířecími motivy, upomínkové předměty spadající do této třídy; (38) telekomunikace, komunikace pomocí terminálů nebo počítačů, elektronická pošta, hosting, počítačový přenos pošty a obrazu, komunikace a transakce v síti, tisková agentura, dálkový přenos obrazu a video obrazu, komunikace prostřednictvím telefonů nebo mobilních telefonů nebo počítačů a telekomunikační služby s tím spojené, poskytování telekomunikační služby přenosu dat a dalších informací, provozování datové sítě, provozování veřejné mobilní radiotelefonní sítě, poradenství v oblasti telekomunikační techniky, zprostředkovatelská činnost v oblasti telekomunikací, výměna, získávání a šíření informací a zpráv prostřednictvím telekomunikační sítě nebo datové sítě nebo sítí výpočetní nebo informační nebo komunikační nebo elektronické techniky nebo satelitů nebo kabelu, šíření elektronických tiskovin, časopisů, periodik a knih prostřednictvím počítačové, datové, elektronické, telekomunikační nebo informační sítě, informační služby na Internetu včetně provozování elektronických nástěnek, diskusních skupin a fór a poskytování přístupu k on-line informačním službám a databázím, telekomunikační služby na Internetu, služby hlasové schránky, telekomunikační služby, služby spočívající v přímém propojení lokální zákaznické pevné sítě se sítí mobilních telefonů, služby krátkých textových zpráv, teletext a služby s ním spojené, poskytování informací (informační kancelář), komunikace spočívající ve výměně, šíření, získávání a poskytování informací a zpráv prostřednictvím telekomunikačních sítí, provozování informačních a komunikačních sítí v rámci informačních a komunikačních sítí, provozování internetového vyhledávače, služby elektronické pošty, pronájem telekomunikačních zařízení a přístrojů včetně telefonů, služby zprostředkování zpráv, služby zprostředkování přístupu k počítačové síti, přenos dat a informací, služby přístupu a připojení k datovým a informačním sítím a Internetu, pronájem informačních a komunikačních míst, poskytování nebo vyvolávání informací z počítačové databáze, komunikační služby prostřednictvím Internetu, vnějších sítí a vnitřních sítí a dalších elektronických prostředků; (41) organizování výstav a veletrhů ke vzdělávacím, kulturním, výchovným a zábavním účelům, organizování společensko-kulturních akcí, pořádání zábavních soutěží, organizování soutěží a oceňování nejlepších exponátů, jakož i nejlepších expozic, doprovodné výstavy, provozování pracovně diskusního a zájmového

klubu, odborné poradenství, vztahující se k organizování výstav a veletrhů, organizování módních přehlídek pro výchovné, vzdělávací, kulturní a zábavní účely, kromě módních přehlídek pro reklamní účely, činnost vyučovací, výchovná, vzdělávací a zábavní včetně pořádání specializačních doškolovacích kurzů, symposií a konferencí, nakladatelská a vydavatelská činnost, provozování galerií, vydavatelská a nakladatelská činnost, školicí činnost zejména v oblasti výpočetní techniky, informatiky, kancelářské a komunikační techniky a informačních technologií, pořádání a řízení školení, pořádání a řízení kurzů, filmová studia a filmová tvorba, filmová reprodukce, fotoateliéry, video (služby - pronájem video pásků, pronájem videorekordérů, video-tvorba, střih video-pásků), nahrávání nosičů zvukových nebo obrazově zvukových, převádění médií do elektronické podoby a jejich šíření, půjčování nahraných zvukových a nebo obrazově zvukových záznamů, tvorba a šíření audiovizuálních děl, fotografování na mikrofilm, výchova, vzdělávání.

(511) 16, 28, 38, 41

(210) O-425826

(111) **283410**

(220) 04.06.2004

(151) 24.08.2006

(540)

Gingio

(730) **HEXAL AG**, Industriestrasse 25, 83607 Holzkirchen, DE

(740) Společná advokátní kancelář Všečka Zelený Švorčík Kalenský a

partneři, JUDr. Michal Havlík, Hálkova 2, Praha 2, 12000

(510) (5) farmaceutické a veterinární výrobky, sanitární zařízení pro lékařské účely, dietetické výrobky pro použití v lékařství, dětská výživa, náplasti a obvazový materiál, dezinfekční prostředky, diagnostika pro farmaceutické a veterinární účely, obzvláště pak chemicky, biologicky a/nebo geneticky vyrobené potraviny pro lékařskou diagnostickou analýzu, zdravotnické výrobky, pokud patří do třídy 5.

(511) 5

(210) O-434179

Zániky ochranných známek uplynutím doby platnosti

Kapitola obsahuje údaje o ochranných známkách, které zanikly uplynutím doby platnosti podle ustanovení § 29 odst. 1 zákona č. 441/2003 Sb.

Číslo zápisu	Datum zániku	Číslo zápisu	Datum zániku	Číslo zápisu	Datum zániku	Číslo zápisu	Datum zániku
99909	20.10.2013	190249	20.10.2013	264159	21.10.2013	265321	21.10.2013
165870	20.10.2013	190250	20.10.2013	264161	21.10.2013	265322	21.10.2013
176263	20.10.2013	191096	20.10.2013	264162	21.10.2013	265324	21.10.2013
176264	20.10.2013	194129	20.10.2013	264163	21.10.2013	266060	20.10.2013
176265	20.10.2013	199104	19.10.2013	264581	20.10.2013	266062	20.10.2013
176266	20.10.2013	199105	19.10.2013	264584	20.10.2013	266063	20.10.2013
179796	20.10.2013	199106	19.10.2013	264585	21.10.2013	266064	20.10.2013
182000	21.10.2013	219423	21.10.2013	264586	21.10.2013	266760	20.10.2013
182840	20.10.2013	262615	21.10.2013	264587	21.10.2013	267473	20.10.2013
182841	20.10.2013	263592	20.10.2013	264588	21.10.2013	267474	20.10.2013
183113	19.10.2013	263593	21.10.2013	264589	21.10.2013	268183	20.10.2013
183114	19.10.2013	263595	21.10.2013	265312	20.10.2013	268965	20.10.2013
183862	20.10.2013	263596	21.10.2013	265313	20.10.2013	268966	20.10.2013
184390	19.10.2013	263597	21.10.2013	265315	20.10.2013	269661	20.10.2013
185381	21.10.2013	263598	21.10.2013	265317	20.10.2013	271500	20.10.2013
189413	19.10.2013	263831	21.10.2013	265318	20.10.2013	272954	20.10.2013
189417	20.10.2013	264157	20.10.2013	265319	20.10.2013	284562	20.10.2013
189419	21.10.2013	264158	21.10.2013	265320	20.10.2013	300615	21.10.2013

Vzdání se práv k ochranné známce

Vlastník ochranné známky se může podle ustanovení § 30 zákona č. 441/2003 Sb. u Úřadu písemným prohlášením vzdát práv k ochranné známce v rozsahu všech výrobků nebo služeb, pro které byla zapsána, nebo některých z nich. Účinky tohoto prohlášení nastávají dnem doručení prohlášení vlastníka ochranné známky Úřadu a nelze je vzít zpět. V této kapitole je tedy uvedeno datum účinnosti vzdání se práv k ochranné známce. Pokud se vlastník vzdal práv k ochranné známce jen v rozsahu některých výrobků a služeb, je pod příslušným INID kódem zveřejněn rovněž zbývající seznam výrobků a služeb, pro které ochranná známka zůstává zapsána. Tato kapitola dále zahrnuje údaje o ochranných známkách, u kterých vlastník písemným prohlášením omezil rozsah ochrany ve vztahu k prvku ochranné známky.

(111) 325707

(540)

Těstolína

(210) O-490633

s účinností ode dne 17.04.2014/prohlášení majitele/vlastníka o vzdání se pat./vz.

Změny v údajích o vlastnících ochranných známek

Kapitola obsahuje ochranné známky, u kterých byla v rejstříku ochranných známek vyznačena změna v údajích o vlastnících ve smyslu ustanovení § 27 odst. 2 a 7 zákona č. 441/2003 Sb.

Číslo zápisu	Vlastník	S účinností od
188935	CHEMSTAR Czech Republic, s.r.o., Krašovská 1724/6, Plzeň - Bolevec, 32300, CZ	30.04.2014
189900	KS-program, spol. s r.o., Rokytnice 153, Vsetín, Rokytnice, 75501, CZ	30.04.2014
197347	VIA-REK, a.s., Ol. Blažka 145, Rájec - Jestřebí, 67902, CZ	30.04.2014
205295	Důlní strojírenská společnost, spol. s r.o., Luční 227, Královské Poříčí, 35601, CZ	06.05.2014
207365	Důlní strojírenská společnost, spol. s r.o., Luční 227, Královské Poříčí, 35601, CZ	06.05.2014
225015	CHOCOLAND a.s., Ovčárecká 305, Kolín, 28002, CZ	02.05.2014
230431	VIA-REK, a.s., Ol. Blažka 145, Rájec - Jestřebí, 67902, CZ	30.04.2014
236547	VIA-REK, a.s., Ol. Blažka 145, Rájec - Jestřebí, 67902, CZ	30.04.2014
236844	CHARVÁT HYKOM s.r.o., Radlická 663/28, Praha 5, 15000, CZ	05.05.2014
236845	CHARVÁT HYKOM s.r.o., Radlická 663/28, Praha 5, 15000, CZ	05.05.2014
249999	VIA-REK, a.s., Ol. Blažka 145, Rájec - Jestřebí, 67902, CZ	30.04.2014
262740	Norddeutsche Verlagsgesellschaft mbH, Am Baumwall 11, D-20459 Hamburg, DE	02.05.2014
264676	Whimsical Holding Limited, Arch. Makariou III, 197, Gala Tower, Office 301, Limassol, CY	05.05.2014
264677	Medicover Holding (Cyprus) Limited, Arch. Makariou III, 197, Gala Tower, Office 301, Limassol, CY	05.05.2014
268741	Asklepion Enterprises s r.o., Londýnská 160/39, Praha 2 Vinohrady, 12000, CZ	05.05.2014
268868	MGM a.s., Tovární 1200, Holešov, 76901, CZ	30.04.2014
277462	STRIX Chomutov CZ s.r.o., 28. října čp. 1081, Chomutov, 43001, CZ	30.04.2014
277463	Universal Most, s.r.o., náměstí Jiřího z Lobkovic 2406/9, Praha 3 - Vinohrady, 13000, CZ	30.04.2014
277980	VIA-REK, a.s., Ol. Blažka 145, Rájec - Jestřebí, 67902, CZ	30.04.2014
280000	mactra a.s., V jirchářích 148/4, Praha 1 - Nové Město, 11000, CZ	06.05.2014
281737	PROFIMETAL spol. s r.o., Sokolská 24, Litvínov, 43601, CZ	30.04.2014
282009	mactra a.s., V jirchářích 148/4, Praha 1 - Nové Město, 11000, CZ	06.05.2014
285050	AVHB - Hydraulika s. r. o., Podvihovská 375/12B, Opava - Komárov, 74770, CZ	05.05.2014
287272	CHOCOLAND a.s., Ovčárecká 305, Kolín, 28002, CZ	02.05.2014
287273	CHOCOLAND a.s., Ovčárecká 305, Kolín, 28002, CZ	02.05.2014
289794	CHOCOLAND a.s., Ovčárecká 305, Kolín, 28002, CZ	02.05.2014
290512	STEEN QOS s.r.o., Bor 3, Sadov, 36001, CZ	02.05.2014
292341	CHOCOLAND a.s., Ovčárecká 305, Kolín, 28002, CZ	02.05.2014
292467	CHOCOLAND a.s., Ovčárecká 305, Kolín, 28002, CZ	02.05.2014
292948	CHOCOLAND a.s., Ovčárecká 305, Kolín, 28002, CZ	02.05.2014
305459	Kubišová Eva Ing., Čeladná 799, 73912, CZ	05.05.2014
313524	mactra a.s., V jirchářích 148/4, Praha 1 - Nové Město, 11000, CZ	06.05.2014
316961	Havel, Holásek & Partners s.r.o., advokátní kancelář, Na Florenci 2116/15, Praha 1 - Nové Město, 11000, CZ	30.04.2014
316962	Havel, Holásek & Partners s.r.o., advokátní kancelář, Na Florenci 2116/15, Praha 1 - Nové Město, 11000, CZ	30.04.2014
324471	mactra a.s., V jirchářích 148/4, Praha 1 - Nové Město, 11000, CZ	06.05.2014
334114	VIA-REK, a.s., Ol. Blažka 145, Rájec - Jestřebí, 67902, CZ	30.04.2014
335296	Plus4U a.s., V Kapslovně 2767/2, Praha 3, 13000, CZ	06.05.2014
337451	Havel, Holásek & Partners s.r.o., advokátní kancelář, Na Florenci 2116/15, Praha 1 - Nové Město, 11000, CZ	30.04.2014