

Číselné INID kódy pro označování bibliografických dat technických řešení

INID Codes for the identification of bibliographic data of technical solutions

(Standard WIPO ST. 9 a ST. 80)

(11)	číslo patentu/zápisu/osvědčení	(11)	Number of the patent/registration/certification
(15)	datum zápisu průmyslového vzoru	(15)	Industrial design registration date
(21)	číslo přihlášky/žádosti	(21)	Application number
(22)	datum podání přihlášky/žádosti	(22)	Date of application filling
(23)	údaje o výstavní prioritě	(23)	Exhibition priority data
(28)	počet průmyslových vzorů	(28)	Number of industrial designs included in the application
(31)	číslo prioritní přihlášky	(31)	Number of priority application
(32)	datum podání prioritní přihlášky	(32)	Filing date of priority application
(33)	země priority	(33)	Priority country
(40)	datum zveřejnění přihlášky vynálezu	(40)	Date of publication of patent application
(45)	datum zveřejnění zapsaného průmyslového vzoru	(45)	Publication date of the registered industrial design
(47)	datum zveřejnění udělení patentu a zápisu užitého vzoru, datum zápisu užitého vzoru, datum oznámení udělení evropského patentu v Evropském patentovém věstníku	(47)	Publication date of patent granting and publication date of utility model registration, registration date of utility model, publication date of European patent granting in the European patent bulletin
(51)	mezinárodní patentové třídění/Locarnské třídění průmyslových vzorů	(51)	International Patent Classification/ Locarno Classification for Industrial Designs
(54)	Název	(54)	Title
(55)	vyobrazení průmyslového vzoru	(55)	Reproduction of the industrial design
(57)	Anotace	(57)	Abstract
(68)	číslo základního patentu	(68)	Number of the basic patent
(71)	označení přihlašovatele/žadatele	(71)	Applicant
(72)	označení původce	(72)	Inventor
(73)	označení majitele/vlastníka	(73)	Owner
(74)	označení zástupce	(74)	Attorney's name and address
(86)	číslo mezinárodní přihlášky	(86)	International application number
(87)	číslo mezinárodního zveřejnění	(87)	International publication number
(92)	datum a číslo první registrace přípravku pro Českou republiku	(92)	Date and number(s) of the first authorization to market the product in the CZ
(93)	datum, číslo a země první registrace přípravku v rámci Společenství	(93)	Date, number(s) and country of the first authorization to market the product in the EEC
(94)	doba platnosti osvědčení	(94)	Term of certification validity
(95)	označení a typ přípravku	(95)	Name of the product and product type
(96)	datum podání a číslo evropské patentové přihlášky	(96)	European patent application filing date and number
(97)	datum zveřejnění a číslo zveřejnění evropské patentové přihlášky v Evropském patentovém věstníku	(97)	European patent application publication date and publication number in the European patent bulletin

Číselné INID kódy pro označování bibliografických dat ochranných známek

INID codes and minimum required for the identification of bibliographic data relating to marks

(Standard WIPO ST.60)

(111)	Číslo zápisu ochranné známky (registrace)	(111)	Number of registration
(151)	Datum zápisu ochranné známky	(151)	Date of the registration
(210)	Číslo přihlášky ochranné známky (spisu)	(210)	Number of the application
(220)	Datum podání přihlášky	(220)	Date of filing of the application
(320)	Datum vzniku práva přednosti	(320)	Date of the first application
(442)	Datum zveřejnění přihlášky po průzkumu	(442)	Date of the publication of the examined application
(450)	Datum zveřejnění zápisu ochranné známky ve Věstníku	(450)	Date of publication of the registration
(510)	Seznam výrobků a služeb	(510)	List of goods and/or services
(511)	Číslo třídy výrobků a služeb	(511)	Number of the class of goods and/or services
(526)	Omezení rozsahu ochrany o prvek	(526)	Disclaimer
(540)	Znění nebo vyobrazení ochranné známky	(540)	Reproduction of the mark
(551)	Kolektivní ochranná známka	(551)	Collective mark
(554)	Prostorová ochranná známka	(554)	Three-dimensional mark
(558)	Ochranná známka tvořená pouze barvou nebo kombinací barev	(558)	Mark consisting exclusively of one or several colours
(583)	Datum právní moci rozhodnutí/výsledek rozhodnutí	(583)	Date of the legal force of the decision/ result of the decision
(591)	Údaje o barevnosti ochranné známky	(591)	Information concerning colour
(730)	Přihlašovatel/vlastník ochranné známky	(730)	The applicant or the holder of the mark
(740)	Zástupce	(740)	Name and address of the representative
(811)	Mezinárodní číslo zápisu ochranné známky	(811)	Number of the international registration
(890)	Kód státu ochrany mezinárodní ochranné známky	(890)	INID code of the state of the international mark

Kódy pro kódování záhlaví oznámení publikovaných ve Věstníku

(Standard WIPO ST. 17)

BB9A	zveřejněné přihlášky vynálezů	MK1K	zánik užitého vzoru uplynutím doby platnosti
FG1K	zapsané užité vzory	MK4A	zánik patentů uplynutím doby platnosti
FG4A	udělené patenty	MK4F	zánik autorských osvědčení uplynutím doby platnosti
FG4Q	zapsané průmyslové vzory	MK4Q	zánik průmyslového vzoru uplynutím doby ochrany
LD3K	částečný výmaz užitého vzoru	MM4A	zánik patentů pro nezaplacení ročních poplatků
LD4Q	částečný výmaz průmyslového vzoru	MM4F	zánik autorských osvědčení pro nezaplacení ročních poplatků
MA4A	zánik patentu vzdáním se	ND1K	prodloužení platnosti užitého vzoru
MA4F	zánik autorských osvědčení vzdáním se	ND4Q	obnova doby ochrany průmyslového vzoru
MC3K	výmaz užitého vzoru	PA4A	změna autorského osvědčení na patent
MC4A	zrušení patentu	PC9A	změna dispozičního práva k vynálezu
MC4F	zrušení autorského osvědčení	PD1K	převod práv a ostatní změny majitelů užitého vzoru
MC4Q	výmaz průmyslového vzoru	PD4A	převod práv a ostatní změny majitelů patentů
MH1K	zánik užitého vzoru vzdáním se	PD4Q	převod práv a ostatní změny vlastníků průmyslových vzorů
MH4A	částečné zrušení patentu	QA9A	nabídka licence
MH4F	částečné zrušení autorského osvědčení	SB4A	zapsané patenty do rejstříku po odtajnění
MH4Q	zánik průmyslového vzoru vzdáním se	SB4F	zapsaná autorská osvědčení do rejstříku po odtajnění

Opravy Změny Různé

Opravy u přihlášek vynálezů s žádostí o udělení patentu

HA9A	jmenování vynálezce		
HB9A	oprava jmen	HG9A	oprava chyb v třídění
HC9A	změna jmen	HH9A	oprava nebo změna všeobecně
HD9A	oprava adres	HK9A	tiskové chyby v úředních věstnících
HE9A	změna adres		
HF9A	oprava dat		

Opravy ochranných dokumentů

Patenty	autorská osvědčení	užité vzory	průmyslové vzory	
TA4A	TA4F	TA1K	TA4Q	jmenování vynálezce
TB4A	TB4F	TB1K	TB4Q	oprava jmen
TC4A	TC4F	TC1K	TC4Q	změna jmen
TD4A	TD4F	TD1K	TD4Q	oprava adres
TE4A	TE4F	TE1K	TE4Q	změna adres
TF4A	TF4F	TF1K	TF4Q	oprava dat
TG4A	TG4F	TG1K	TG4Q	oprava chyb v třídění
TH4A	TH4F	TH1K	TH4Q	oprava nebo změna všeobecně
TK9A	TK9F	TK1K	TK4Q	tiskové chyby v úřed. věstnících

Kódy pro označování zemí a mezinárodních organizací použité ve věstníku

BE	Belgie
BS	Bahamy
CH	Švýcarsko
CZ	Česká republika
DE	Spolková republika Německo
DK	Dánsko
ES	Španělsko
FI	Finsko
FR	Francie
GB	Velká Británie
IL	Izrael
IT	Itálie
JP	Japonsko
KR	Korejská republika
NL	Nizozemí
PL	Polsko
SE	Švédsko
SI	Slovinsko
SK	Slovensko
US	Spojené státy americké

Kódy pro označování států USA použité ve věstníku

CA	California
DE	Delaware
FL	Florida
IL	Illinois
IN	Indiana
NJ	New Jersey
OH	Ohio
TX	Texas

BB9A

Zveřejněné přihlášky vynálezů - přehled podle čísel přihlášek

Dále uvedené přihlášky vynálezů byly zveřejněny dnem, uvedeným ve Věstníku podle zákona č. 527/1990 Sb., o vynálezech a zlepšovacích návrzích, ve znění pozdějších předpisů, a jsou k dispozici v patentové knihovně Úřadu průmyslového vlastnictví, Antonína Čermáka 2a, 160 68, Praha 6.

2012-719	G 06 K 9/00	(2006.01)	2012-780	F 03 B 1/00	(2006.01)
2012-749	G 01 N 1/28	(2006.01)	2012-784	C 07 D 471/04	(2006.01)
2012-763	B 61 C 9/46	(2006.01)	2012-787	F 42 D 3/00	(2006.01)
2012-764	F 03 B 13/08	(2006.01)	2012-791	F 02 M 25/00	(2006.01)
2012-765	B 60 K 17/30	(2006.01)	2012-903	C 04 B 18/00	(2006.01)
2012-766	B 60 B 19/00	(2006.01)	2013-331	C 04 B 14/10	(2006.01)
2012-768	C 07 C 45/46	(2006.01)	2013-395	G 01 R 31/12	(2006.01)
2012-769	C 07 C 303/38	(2006.01)	2013-439	C 11 D 11/02	(2006.01)
2012-770	G 06 Q 50/24	(2012.01)	2013-561	A 01 G 25/00	(2006.01)
2012-771	A 61 K 31/55	(2006.01)	2013-657	G 01 R 15/18	(2006.01)
2012-777	F 28 B 1/06	(2006.01)			

Zveřejněné přihlášky vynálezů - řazené podle MPT

- (51) **A01G 25/00** (2006.01)
E02B 13/00 (2006.01)
A01B 39/00 (2006.01)
A01C 5/00 (2006.01)
- (21) **2013-561**
(71) Schut Josef, Břežany, CZ
(72) Schut Josef, Břežany, CZ
- (54) **Způsob ochrany půdy proti vodní erozi provedením hlubokých rýh mezi řádky širokořádkové plodiny**
(22) 15.07.2013
(57) Mezi řádky širokořádkové plodiny se provede rýha (8) dlátovým kypřičem, ve které se prokypří půda (3) na hrubou strukturu, vytvoří se volné prostory, kterými se vsakuje voda na dno (5) rýhy (8), nasycuje prokypřenou půdu (3) a vsakuje se do nekypřené půdy (2), kterou postupně nasycuje.

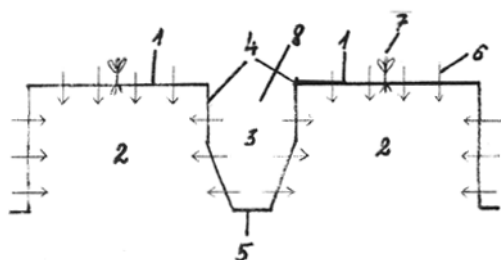

- (51) **A61K 31/55** (2006.01)
A61K 9/20 (2006.01)
A61K 47/38 (2006.01)
A61K 47/34 (2006.01)
A61K 47/36 (2006.01)
- (21) **2012-771**
(71) Zentiva, k.s., Praha 10 - Dolní Měcholupy, CZ
(72) Sedmak Gregor, Skofljica, SI
Calta Pavel, Praha - Uhřetěves, CZ
Beránek Josef, Praha 6, CZ
- (54) **Eslikarbazepin acetát v perorální lékové formě**
(22) 09.11.2012
(57) Předmětem předloženého řešení je farmaceutická kompozice v perorální lékové formě obsahující eslikarbazepin acetát a rozvolňovaadlo, případně v kombinaci s plnidlem, lubrikantem a surfaktantem nebo v jakékoliv jejich kombinaci. Dalším řešením je způsob výroby farmaceutické kompozice v perorální lékové formě spočívající ve smíchání účinné látky, rozvolňovaadla a případně plnidla a/nebo surfaktantu, poté se provede

suchá granulace této směsi a dále se přimíchá lubrikant, nakonec je směs lisovaná do tablet.

- (74) Rott, Růžička & Guttman Patentové, známkové a advokátní kanceláře, Ing. Jana Fuchsová, Vinohradská 37, Praha 2, 12000

- (51) **B60B 19/00** (2006.01)
B60B 19/12 (2006.01)
- (21) **2012-766**
(71) MORAVSKÝ VÝZKUM, s.r.o., Ostrava - Moravská Ostrava, CZ
Haladová Petra Ing., Horní Bludovice, CZ
(72) Haladová Petra Ing., Horní Bludovice, CZ
Mrůzek Pavel Ing., Horní Bludovice, CZ
- (54) **Univerzální všesměrové kolo**
(22) 08.11.2012
(57) Vynález se týká univerzálního všesměrového kola tvořeného nosnou nápravou (3), na které je uložena příruba (2), s níž je pevně spojen dutý čep (4), na jehož straně vstupu hřídele je radiální ložisko (5), které je uloženo ve vnitřní boční přírubě (8) a je zajištěno víkem (9). Na opačné uzavřené straně je umístěné radiální ložisko (6), přičemž na vnější povrchové straně dutého čepu (4) je prostor pro vinutí elektromotoru (7). Na vnější straně univerzálního všesměrového kola (1) je stejná vnější boční příruba (8'), přičemž obě boční příruby (8, 8') jsou propojeny dutým pouzdem (10), na jehož vnitřním povrchu jsou uloženy permanentní magnety (11). Na obvodu protilehlých přírub (8, 8') jsou uložena vzhledem k ose univerzálního všesměrového kola (1) mimoběžně, pod úhlem 45°, úplné válečky (12), kde vnější boční příruba (8') na vnější straně univerzálního všesměrového kola (1) je na radiálním ložisku (6) uložena prostřednictvím slepého víka (13), mezi jehož vnitřní osovou částí a dutým čepem (4) je uložen v ose resolver (14). Úplný váleček (12) je složen z podskupiny osy, která se skládá z osy (15), na jejíž jedné straně je kuželové osazení (16), zapadající do kuželové plochy (17) příruby (2), a na opačné straně osy (15) je na ní našroubována kuželová matice (18), jejíž součástí je kolík (19), zapadající do tvarového vybrání (20) příruby (2). Kuželová matice (18) zapadá do kuželové plochy (17) příruby (2). Úplný váleček (12) je dále složen z podskupiny válečku (21), která se skládá z tvarového poplastování (22) náboje (23) válečku, ve kterém jsou uložena radiální ložiska (24), jejichž roztče je stabilizována distanční klecí (25).

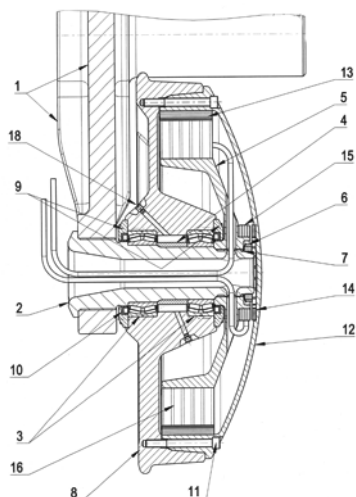

- (51) **C04B 14/10** (2006.01)
C04B 33/04 (2006.01)
- (21) **2013-331**
- (71) Vysoké učení technické v Brně, Brno, CZ
- (72) Ptáček Petr doc. Ing., Čáslav - Nové Město, CZ
Opravil Tomáš Ing., Popůvky, CZ
Novotný Radoslav Ing., Jablůňov, CZ
Šoukal František Ing., Oslavice, CZ
- (54) **Způsob výroby a stabilizace kaolinové pěny**
- (22) 06.05.2013
- (57) Popisuje se způsob přípravy a stabilizace pevné kaolinové pěny smícháním kaolinové suspenze s pěnou vytvořenou z povrchově aktivní látky s vodou a stabilizace kaolinové pěny křemelinou, případně její směsí s jinou porézni látkou s konečnou úpravou vysušením a výpalem. Způsobem podle vynálezu se připraví tuhé pěny s extrémně nízkou objemovou hmotností a s vysokou chemickou i tepelnou stabilitou, které jsou použitelné i v podmínkách vysokých teplot a tlaků a také jako tepelně a zvukově izolační hmoty.

- (51) **C04B 18/00** (2006.01)
C04B 32/02 (2006.01)
- (21) **2012-903**
- (71) České vysoké učení technické v Praze - fakulta stavební, Praha 6, CZ
- (72) Vodička Jan doc. Ing., Praha 6, CZ
Kohoutková Alena prof. Ing., Praha 7, CZ
Broukalová Iva Ing., Praha 6, CZ
Fládr Josef Ing., Chlumčany, CZ
- (54) **Drátkobeton ultravysokých pevností**
- (22) 17.12.2012
- (57) Drátkobeton ultravysokých pevností s cementovou maticí, obsahuje křemičitanový cement, čedičové kamenivo, kovová vlákna, příměsí a přísady. Množství příměsí v objemu je dáno výsledky zkoušek mezerovitosti směsí čedičového kameniva a kovových vláken. Přísady jsou v množství potřebném pro dosažení požadované zpracovatelnosti, podle reálné aplikace. V cementové maticí je 600 až 1000 kg/m³ křemičitanového cementu, čedičové kamenivo je složeno ze tří frakcí, a to z frakcí 0-4, 4-8 a 8-16, jejichž celková hmotnostní dávka je v rozmezí 1500 až 2000 kg/m³. Poměr těchto frakcí je určen na základě granulometrie a mineralogického složení konkrétního zdroje čedičového kameniva. Vodní součinitel je v rozmezí 0,16 až 0,25. Kovová vlákna jsou tvořena dvěma typy vláken rovnoměrně rozptýlenými v objemu ztvrdlého drátkobetonu. První typ kovových vláken má obdélníkový průřez o šířce v rozmezí 0,2 až 0,5 mm, výšce v rozmezí 1,5 až 2,0 mm a délky v rozmezí 25 až 35 mm s pevností 350 až 450 MPa. Druhý typ kovových vláken má kruhový průřez o průměru v rozmezí 0,08 až 0,12 mm, jejich délka je v rozmezí 8 až 15 mm a jejich pevnost je větší než 2000 MPa. Součtová hmotnost obou typů kovových vláken leží v rozmezí 100 až 280 kg/m³.

(74) Ing. Hana Dušková, Na Kočově 180, Chotutice, 28103

- (51) **C07C 45/46** (2006.01)
C07C 49/477 (2006.01)
- (21) **2012-768**
- (71) Zentiva, k.s., Praha 10 - Dolní Měcholupy, CZ
- (72) Hájiček Josef, Nehvizdy, CZ
Slavíková Markéta, Libčice nad Vltavou, CZ
Zezula Josef, Polná, CZ
- (54) **Způsob výroby 5-halogen substituovaných 6-methyl-β-tetralonů**
- (22) 08.11.2012
- (57) Způsob výroby 5-halogen substituovaných 6-methyl-β-tetralonů vzorce I, který probíhá v 6 stupních, přičemž důležitým stupněm je stupeň Friedelova a Craftova cyklizace chloridů kyselin obecně vzorce IV. Cyklizace se provádí pomocí Lewisovských kyselin a v přítomnosti inertních organických rozpouštědel. Dalším podstatným stupněm je isomerizace epoxidů obecného vzorce VII.
- (74) Rott, Růžička & Guttman Patentové, známkové a advokátní kanceláře, Ing. Jana Fuchsová, Vinohradská 37, Praha 2, 12000

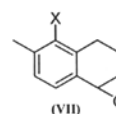
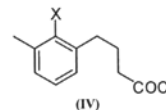
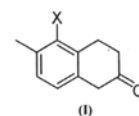

- (51) **C07C 303/38** (2006.01)
C07C 311/20 (2006.01)
C07C 211/42 (2006.01)
C07C 209/16 (2006.01)
C07C 229/46 (2006.01)
C07C 227/16 (2006.01)
- (21) **2012-769**
- (71) Zentiva, k.s., Praha - Dolní Měcholupy, CZ
- (72) Zezula Josef, Polná, CZ
Hájiček Josef, Nehvizdy, CZ
Slavíková Markéta, Libčice nad Vltavou, CZ
- (54) **Způsob výroby kyseliny 3-[(6R)-6-[(4-chlorfenyl)sulfonyl]amino]-2-methyl-5,6,7,8-tetrahydronaftalen-1-yl]propanové a jejich soli**
- (22) 08.11.2012
- (57) Způsob výroby opticky čisté nebo opticky obohacené kyseliny 3-[(6R)-6-[(4-chlorfenyl)sulfonyl]amino]-2-methyl-5,6,7,8-tetrahydronaftalen-1-yl]propanové (terutroban) vzorce I, popřípadě jejich soli, přičemž se halogen-β-tetralony podrobí reduktivní aminaci s (S)-1-fenylethylaminem za vzniku halogeminů a následně Heckově reakci s akryláty za vzniku aminoakrylátů. Heckova reakce probíhá za katalýzy Pd sloučeniny. Aminoakryláty se konvertují na aminoestery a nakonec se transformují na terutroban.
- (74) Rott, Růžička & Guttman Patentové, známkové a advokátní kanceláře, Ing. Jana Fuchsová, Vinohradská 37, Praha 2, 12000

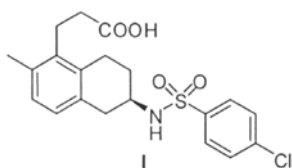

- (51) **C07D 471/04** (2006.01)
C07D 211/76 (2006.01)
C07D 401/10 (2006.01)
A61K 31/437 (2006.01)
A61P 7/02 (2006.01)
- (21) **2012-784**
- (71) Zentiva, k.s., Praha - Dolní Měcholupy, CZ
- (72) Hejtmánková Ludmila, Přelouč, CZ
Jirman Josef, Praha 10, CZ
- (54) **Způsob přípravy APIXABANU**
- (22) 13.11.2012
- (57) Předmětem předloženého řešení je způsob přípravy apixabanu vzorce I, při kterém reaguje ethyl 6-(4-jodofenyl)-1-(4-methoxyfenyl)-7-oxo-4,5,6,7-tetrahydro-1H-pyrazolo[3,4-c]pyridin-3-karboxylát vzorce III s piperidin-2-onem vzorce IV v přítomnosti báze a ligandu a za katalýzy mědi nebo mědnatými ionty, kde se jako báze použije sůl kyseliny fosforečné a jako ligand se použije amin ze skupiny 1,2-diaminů v aprotickém rozpouštědle a připraví se ethyl 1-(4-methoxyfenyl)-7-oxo-6-[4-(2-oxo-1-piperidin-1-yl)fenyl]-4,5,6,7-tetrahydro-1H-pyrazolo[3,4-c]pyridin-3-karboxylát, který se převede reakcí s amoniakem ve vhodném rozpouštědle na apixaban vzorce I, který se izoluje a případně krystaluje.
- (74) Rott, Růžička & Guttman Patentové, známkové a advokátní kanceláře, Ing. Jana Fuchsová, Vinohradská 37, Praha 2, 12000

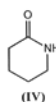
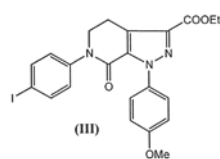
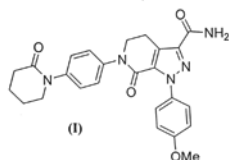

- (51) **C11D 11/02** (2006.01)
C11D 11/00 (2006.01)
F26B 3/347 (2006.01)
H05B 6/78 (2006.01)
C11D 17/06 (2006.01)
B01J 2/00 (2006.01)
B01J 8/00 (2006.01)
- (21) **2013-439**
- (71) Ústav chemických procesů Akademie věd České republiky, Praha 6, CZ
Chempharm Engineering s.r.o., Praha 6, CZ
- (72) Hájek Milan Ing., Praha 6, CZ
Sobek Jiří Ing., Bruntál, CZ
Práda David Ing. arch., Praha 3, CZ
Ba Abraham Ing., Beroun, CZ
- (54) **Způsob sušení tenzidů**

- (22) 11.06.2013
- (57) Způsob sušení tenzidů ve vodném roztoku využitím mikrovlnné energie, podle kterého se vodný roztok obsahující 40 - 80 % hm tenzidů za účelem potlačení pěnivosti vzniklé během sušicího procesu vystaví přerušovaným mikrovlnným impulzům v trvání od 1 do 100 sekund. Sušení se provádí při mikrovlnném výkonu 0,05 až 0,50 kWh/kg vstupní suroviny a frekvenci 800 až 2500 MHz.

(74) Ing. Petr Řezáč, Jihozápadní III 1145/4, Praha 4 - Spořilov, 14100

- (51) **F02M 25/00** (2006.01)
F02D 19/02 (2006.01)
F02B 47/04 (2006.01)
F02B 51/00 (2006.01)
- (21) **2012-791**
- (71) České vysoké učení technické v Praze, Fakulta strojní, Centrum kompetence automobilového průmyslu Josefa Božka, Praha 6, CZ
- (72) Škarohlíd Marcel Ing., Liberec 14, CZ
- (54) **Způsob snižování emisí oxidů dusíku ze spalovacích motorů a/nebo zvyšování výkonu spalovacích motorů při zachování emisí oxidů dusíku ze spalovacích motorů a/nebo zvyšování celkové účinnosti motoru při zachování emisí oxidů dusíku ze spalovacích motorů a zařízení pro provádění tohoto způsobu.**
- (22) 14.11.2012
- (57) Palivový systém motoru (2) a/nebo sací systém (1) motoru (2) a/nebo válec spalovacího motoru (2) je opatřen potrubím (3) pro přívod paliva, přívodem vzduchu a dalším potrubím (5) pro přívod směsi alespoň dvou plynů ze skupiny metan, etan, propan, butan, vodík, oxid uhelnatý a oxid uhličitý. Další potrubí (5) je opatřeno ventilem (6) propojeným s čidlem ve spalovacím prostoru motoru (2) pro nastavení požadovaného složení paliva ve spalovacím prostoru obsahující 18 až 21 % obj. metanu, 20 až 23 % obj. etanu, 9 až 12 % obj. propanu, 4 až 7 % obj. butanu, 9 až 12 % obj. vodíku, 16 až 19 % obj. oxidu uhelnatého a 9 až 12 % obj. oxidu uhličitého.

(74) Ing. Václav Kratochvíl, Husnikova 2086/22, Praha 13, 15800

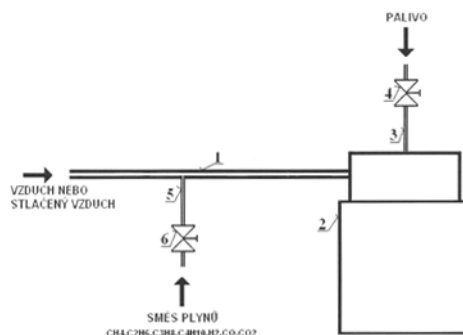

- (51) **F03B 1/00** (2006.01)
- (21) **2012-780**
- (71) FITE a.s., Ostrava-Mariánské Hory, CZ
MORAVSKÝ VÝZKUM, s.r.o., Ostrava-Moravská Ostrava, CZ
Haladová Petra Ing., Horní Bludovice, CZ
- (72) Haladová Petra Ing., Horní Bludovice, CZ
Bartoš Pavel Ing., Ludgeřovice, CZ
Mrůzek Pavel Ing., Horní Bludovice, CZ
- (54) **Řešení Peltonovy vodní turbíny**
- (22) 13.11.2012
- (57) Vynález se týká Peltonovy vodní turbíny (1) skládající se ze skříně (2) pevně propojené s rámem (3), osového složení oběžného kola (4), dýzy (5) a deflektoru (6). Skříně (2) se skládá ze spodního dílu (7) a víka (8) výklopného kolem závěsu (9) a zároveň pevně propojitelného se spodním dílem (7) šroubovými spoji (10). Osové složení oběžného kola (4) je tvořeno hřídelí (11) a oběžným kolem (12). V obvodové části spodního dílu (7) je příruba (29) pevně propojená s dýzou. Ve spodním dílu (7) skříně (2) pod dýzou (5) je kyvně uložen deflektor (6) skládající se z hřídele (55) oboustranně uloženého v kulových kloubech (56), na kterém je svěrným spojením (57) uloženo těleso (58) deflektoru. Na hřídeli (55) s

koncovým kuzelem je dále uložena páka (59), která je ovládána hydraulickým válcem (60) s kulovými klouby. Kulové klouby (56) jsou uloženy v nábojích (61), opatřených guferu 62. Náboje (61) jsou součástí spodního dílu (7) skříně (2), přičemž spodní díl (7) skříně (2) i víko (8) jsou opatřeny oboustrannými demontovatelnými průzory (63).

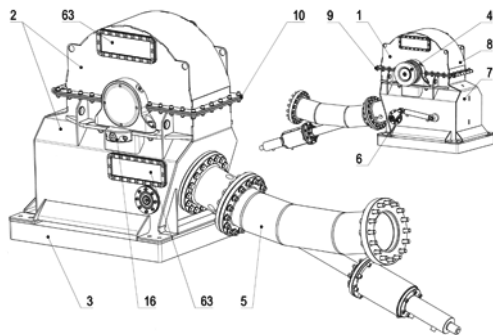

- (51) **F03B 13/08** (2006.01)
F03B 13/06 (2006.01)
E21F 17/16 (2006.01)

(21) **2012-764**

(71) MORAVSKÝ VÝZKUM, s.r.o., Ostrava - Moravská Ostrava, CZ

(72) Šimůnek Pavel RNDr., Praha 4, CZ

Halada Pavel, Havířov-Město, CZ

(54) **Podzemní přečerpávací elektrárna**

(22) 08.11.2012

(57) Vynález se týká podzemní přečerpávací elektrárny, kdy přívod pracovního vodního média obsahující vstupní přívodní a zabezpečovací prvky je veden do haly strojovny (7). Na tuto halu strojovny (7), kde je umístěno soustrojí (8) přečerpávací Francisovy turbíny, navazuje odpadní potrubí (30) ústící do propojovacího tunelu (32), odkud se rozlévá do jednotlivých polí (33) podzemní nádrže (34). Dno podzemní nádrže (34) je umístěno nad horní úroveň oběžného kola přečerpávací Francisovy turbíny (10). Na přečerpávací Francisovu turbínu (10), která je přírubově propojena s kulovým ventilem (9), potom navazuje rozváděcí prstěnc (15), v jehož vnitřní části jsou kruhově uloženy naváděcí lopatky (16), jejichž ramena (17) jsou propojena táhly (18). Jedno z nich, rameno (19) pohonu, je prodlouženo a kyvně propojeno s lineárním hydropohonem (20), na opačné straně uchyceným na rozváděcím prstenci (15). Přečerpávací Francisova turbína (10) dále obsahuje oběžné kolo (21) pevně propojené s vertikálním hřídelem (22) těsněním ucpávkou (23), jejíž seřizování je realizováno dvojicí lineárních rotačních pohonů (24), z nichž každý zahrnuje globoidní šnek (25), zabírající do utahovací matice (26) s ozubením. Vertikální hřídel (22) přečerpávací Francisovy turbíny (10) je rotačně uložen v rámu (12) v ložiskách (27) a prostřednictvím rozběhové spojky (28) je propojen s elektrickým motorgenerátorem (11). Ve spodní části přečerpávací Francisovy turbíny (10) osově navazuje koleno odpadního potrubí (29). Přívodní potrubí (6), soustrojí přečerpávací Francisovy turbíny (8) a odpadní potrubí (31) tvoří výkonovou větev (42), kde za účelem zvýšení výkonu počet těchto výkonových větví (42) může být více než jedna.

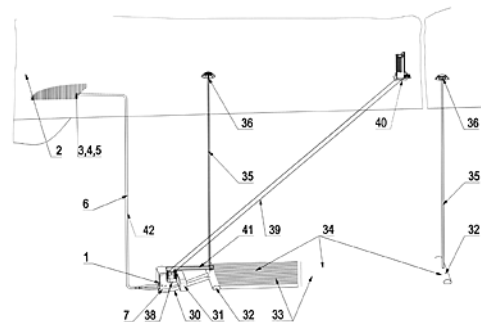

- (51) **F28B 1/06** (2006.01)
F28B 9/00 (2006.01)
F28B 11/00 (2006.01)
F28F 13/06 (2006.01)

(21) **2012-777**

(71) FANS, a.s., Praha 4, CZ

(72) Sinecký Jaroslav Ing., Děčín, CZ

Havlis Jan Ing., Slatiňany, CZ

(54) **Zařízení pro chlazení vzduchem, zejména vzduchem chlazený kondenzátor nebo vzduchem chlazený výměník**

(22) 12.11.2012

(57) Zařízení pro chlazení vzduchem, zejména vzduchem chlazený kondenzátor nebo vzduchem chlazený výměník, obsahuje alespoň dvě výměnné plochy (3) vzájemně uspořádané do střešové polohy tvaru „A“, jimiž prochází médium, které se má ochladit. Nad alespoň jednou výměnnou plochou (3) je umístěna plocha (6) žaluzií tak, že mezi touto výměnnou plochou (3) a plochou (6) žaluzií je vytvořen meziprostor k umožnění recirkulace vzduchu procházejícího skrze výměnnou plochu (3) k ploše (6) žaluzií.

(74) Rott, Růžička & Guttman Patentové, známkové a advokátní kanceláře, JUDr. Ing. Miloslav Hainz, Vinohradská 37, Praha 2, 12000

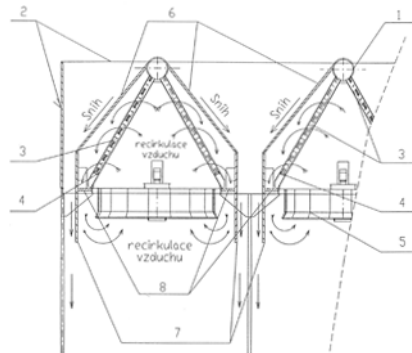

- (51) **F42D 3/00** (2006.01)
B08B 9/00 (2006.01)

(21) **2012-787**

(71) Vysoké učení technické v Brně, Brno, CZ

(72) Janiček Miroslav Ing., Bílovice, CZ

Fiala Pavel doc. Ing., Bílovice nad Svitavou, CZ

(54) **Detonační systém určený k čištění solidifikačních věží**

(22) 14.11.2012

(57) Detonační systém určený k čištění solidifikačních věží (1) tvořený alespoň jednou detonační linií v podobě nálož (2), která je uspořádána souběžně s vertikální osou (5) solidifikační věže (1), přičemž tato nálož (2) je uspořádána na závěsném systému (3) a je spojena s iniciátorem (4) a potenciál takto uspořádané nálož (2) odpovídá detonační rychlosti 4200 až 9000 m^{s-1}.

(74) INPARTNERS GROUP, Ing. Dušan Kendereški, Lidická 51, Brno, 60200

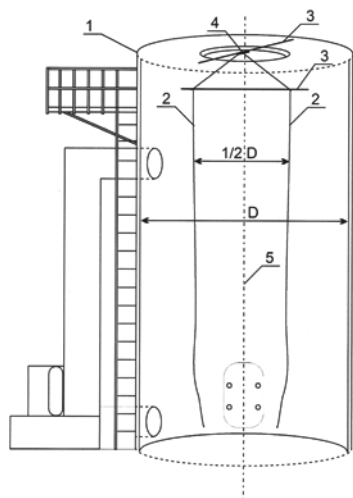

vinutím (3) a středovým vodičem (2) ukotveným vodivými úchytkami (61, 62) na koncích jádra (1) zalitých v neferomagnetických dutinkách (51, 52). Místo styku konců snímače je obklopeno feromagnetickou objímkou (4) překrývající oblast (A) úchytek (61, 62) a čel dutinek (51, 52) s přesahem (B) na obě strany.

(74) Ing. Libor Markes, Grohova 54, Brno, 60200

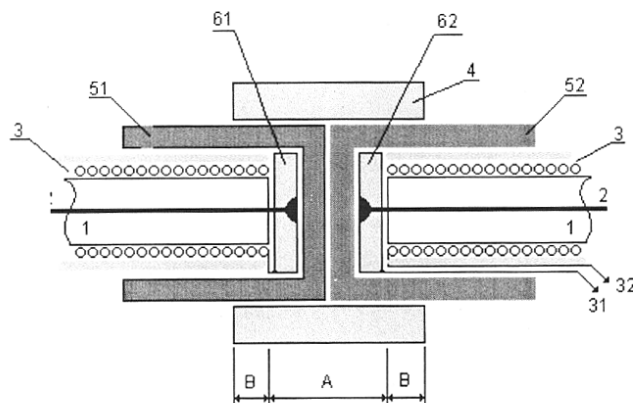

(51) **G01N 1/28** (2006.01)

(21) **2012-749**

(71) Univerzita Karlova v Praze, Lékařská fakulta v Plzni, Plzeň, CZ

(72) Korabečná Marie doc. RNDr., Plzeň, CZ

Tonar Zbyněk doc. MUDr. et Mgr., Plzeň, CZ

Tomori Zoltán doc. Ing., Košice, SK

Demjén Erna Ing., Košice, SK

(54) **Způsob optimalizace dráhy laseru při laserové mikrodisekci**

(22) 02.11.2012

(57) Předkládané řešení popisuje způsob optimalizace trasy laseru při laserové mikrodisekci. Nad obrazem snímaným kamerou mikroskopu se vygeneruje interaktivní vrstva, s výhodou reprezentovaná transparentním oknem, v níž uživatel kliknutím zadá souřadnice žádoucích, resp. nežádoucích objektů. Načež se navrhne optimální trajektorie laseru tak, že vážený rozdíl rozložení žádoucích a nežádoucích objektů se filtruje dolnoproustným filtrem a následně prahuje, přičemž parametry algoritmu jsou interaktivně nastavitelné uživatelem. Tato optimální trajektorie laseru se po schválení uživatelem odešle do řídicího software laseru, který následně provede řez laserové mikrodisekce.

(74) INVENTIA s.r.o., RNDr. Kateřina Hartvichová, Na Bělidle 3, Praha 5, 15000

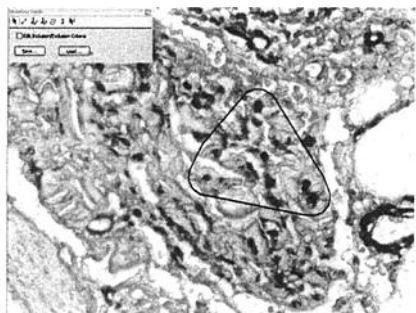

(51) **G01R 15/18** (2006.01)

G01D 5/20 (2006.01)

G01R 19/00 (2006.01)

G01D 5/12 (2006.01)

(21) **2013-657**

(71) MEgA - Měřicí Energetické Aparáty, a.s., Česká, CZ

(72) Hoder Karel Ing., Blansko, CZ

(54) **Uzávěr ohebného snímače proudu**

(22) 28.08.2013

(57) Uzávěr ohebného snímače proudu určený k rozebíratelnému propojení konců snímače je tvořen ohebným dielektrickým jádrem (1) opatřeným

(51) **G01R 31/12** (2006.01)

G01R 31/08 (2006.01)

G01R 35/00 (2006.01)

G01R 31/00 (2006.01)

(21) **2013-395**

(71) České vysoké učení technické v Praze, Fakulta elektrotechnická, Praha 6, CZ

(72) Vedral Josef doc. Ing., Praha 8, CZ

Sedláček Radek Ing., Ruda, CZ

(54) **Programovatelný kalibrátor náboje**

(22) 29.05.2013

(57) Programovatelný kalibrátor náboje je tvořen číslicově-analogovým převodníkem (1), jehož výstup (11) je propojen přes první rezistor (2) s prvním kontaktem (31) přepínače (3) a jehož druhý kontakt (32) je propojen jednak přes druhý rezistor (5) s referenční svorkou (12) číslicově-analogového převodníku (1) a jednak s neinvertujícím vstupem (71) operačního zesilovače (7). Třetí kontakt (33) přepínače (3) je propojen přes kondenzátor (4) s referenční svorkou (12) číslicově-analogového převodníku (1), ke které je jedním koncem připojen třetí rezistor (6). Druhý konec třetího rezistoru (6) je propojen s invertujícím vstupem (72) operačního zesilovače (7) a zároveň tvoří druhou svorku (92) izolačního systému diagnostikovaného elektrického stroje (9), jehož první svorka (91) je propojena s výstupem (73) operačního zesilovače (7). Na řídicí vstup (13) číslicově-analogového přepínače (1) je připojen první výstup (82) řídicího obvodu (8), jehož druhý výstup (83) je spojen s řídicím vstupem (34) přepínače (3). Řídicí obvod (8) je opatřen synchronizačním vstupem (81).

(74) ČVUT v Praze - Rektorát - Patentové středisko, Ing. Hana Dušková, Na Kočově 180, Chotutice, 28103

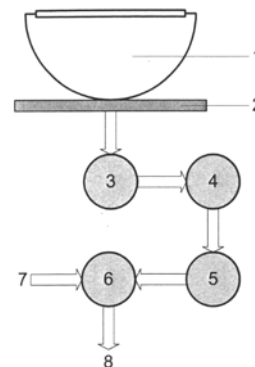
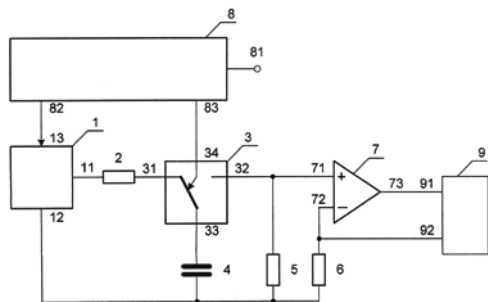

(51) **G06K 9/00** (2006.01)

(21) **2012-719**

(71) Vysoké učení technické v Brně, Brno, CZ

(72) Dražanský Martin doc. Ing., Brno - Žabovřesky, CZ

Homola Antonín Ing., Rakvice, CZ

(54) **Způsob detekce živosti v biometrických systémech pomocí bezpečnostního senzoru na základě tepové frekvence**

(22) 23.10.2012

(57) Vynález se týká způsobu detekce živosti biometrických systémů pomocí bezpečnostního senzoru s výpočetním modulem zahrnujícího detekční plochu (2), na kterou se přitiskne bříško prstu (1). Na opačné straně detekční plochy (2) je proti bříšku prstu (1) umístěn optický systém (3) spojený s barevnou kamerou (4) se snímací rychlostí alespoň 20 snímků za sekundu a s čipem. Kamera (4) senzoru načítá pořízené snímky otisku bříška prstu (1) v průběhu času. Poté softwarová jednotka (5) pro zvýraznění dynamických změn v RGB barevném modelu vypočte pomocí extrakčního algoritmu průměrnou hodnotu intenzity barevné složky pro každý barevný kanál (RGB) a jasové složky všech bodů každého snímku. Následně se průměrné hodnoty intenzit jednotlivých bodů snímků v závislosti na čase vynesou do grafu a pomocí porovnávací softwarové jednotky (6) se porovnají s kontrolním grafem závislosti průměrných hodnot intenzit RGB barevného modelu na čase v databázi, které odpovídají tepové frekvenci živého člověka, nasnímané jako kontrolní pro biometrický systém. Podle předem definovaného korelačního prahu shody grafů se stanoví, zda se tedy jedná o živého člověka.

(51) **G06Q 50/24** (2012.01)

H04W 4/02 (2009.01)

H04W 4/22 (2009.01)

H04M 3/42 (2006.01)

(21) **2012-770**

(71) Brunclík Milan JUDr., Turnov, CZ

Skrbek Jan doc. Dr. Ing., Liberec, CZ

Kasík Václav Ing., Praha 1, CZ

Chytilová Michaela Mgr., okr. Prostějov, CZ

(72) Brunclík Milan JUDr., Turnov, CZ

Skrbek Jan doc. Dr. Ing., Liberec, CZ

Kasík Václav Ing., Praha 1, CZ

Chytilová Michaela Mgr., okr. Prostějov, CZ

(54) **Způsob provádění epidemického screeningu**

(22) 08.11.2012

(57) Způsob provádění epidemického screeningu obyvatelstva, při kterém jsou vyhlášeny symptomy nemoci, minimálně jedno telefonní číslo a časový úsek, ve kterém bude screening prováděn. Screenovaná osoba v případě, že na sobě tento soubor symptomů pozoruje, zatelefonuje formou rozprovenění na předem vyhlášené telefonní číslo v předem daném časovém rozpětí. Screeningová centrála zaznamená číslo volajícího a hovor odpojí. Současně se k volajícímu číslu superponuje identifikační nebo poziční kód primárního komunikačního uzlu (základnové stanice) mobilní telefonní sítě nebo primárního komunikačního uzlu stacionární telefonní sítě k číslu volajícího účastníka, navazujícího komunikaci přes tento primární komunikační uzel. To umožní screeningové centrále systému identifikovat rámcovou polohu účastníka bez nutnosti realizace telefonního hovoru.

(74) Mgr. Michaela Chytilová, Budečská 2165/35, Praha 2 - Vinohrady, 12000

Zveřejněné přihlášky vynálezů - přehled podle třídících znaků

A 01 B 39/00	(2006.01)	2013-561	C 07 C 229/46	(2006.01)	2012-769
A 01 C 5/00	(2006.01)	2013-561	C 07 C 311/20	(2006.01)	2012-769
A 61 K 9/20	(2006.01)	2012-771	C 07 D 211/76	(2006.01)	2012-784
A 61 K 31/437	(2006.01)	2012-784	C 07 D 401/10	(2006.01)	2012-784
A 61 K 47/34	(2006.01)	2012-771	C 11 D 11/00	(2006.01)	2013-439
A 61 K 47/36	(2006.01)	2012-771	C 11 D 17/06	(2006.01)	2013-439
A 61 K 47/38	(2006.01)	2012-771	E 02 B 13/00	(2006.01)	2013-561
A 61 P 7/02	(2006.01)	2012-784	E 21 F 17/16	(2006.01)	2012-764
B 01 J 2/00	(2006.01)	2013-439	F 02 B 47/04	(2006.01)	2012-791
B 01 J 8/00	(2006.01)	2013-439	F 02 B 51/00	(2006.01)	2012-791
B 08 B 9/00	(2006.01)	2012-787	F 02 D 19/02	(2006.01)	2012-791
B 60 B 19/12	(2006.01)	2012-766	F 03 B 13/06	(2006.01)	2012-764
B 60 K 1/00	(2006.01)	2012-765	F 26 B 3/347	(2006.01)	2013-439
B 60 K 7/00	(2006.01)	2012-765	F 28 B 9/00	(2006.01)	2012-777
B 60 T 1/06	(2006.01)	2012-765	F 28 B 11/00	(2006.01)	2012-777
B 61 C 9/38	(2006.01)	2012-763	F 28 F 13/06	(2006.01)	2012-777
C 04 B 32/02	(2006.01)	2012-903	G 01 D 5/12	(2006.01)	2013-657
C 04 B 33/04	(2006.01)	2013-331	G 01 D 5/20	(2006.01)	2013-657
C 07 C 49/477	(2006.01)	2012-768	G 01 R 19/00	(2006.01)	2013-657
C 07 C 209/16	(2006.01)	2012-769	G 01 R 31/00	(2006.01)	2013-395
C 07 C 211/42	(2006.01)	2012-769	G 01 R 31/08	(2006.01)	2013-395
C 07 C 227/16	(2006.01)	2012-769	G 01 R 35/00	(2006.01)	2013-395

H 04 M 3/42 (2006.01) 2012-770
H 04 W 4/02 (2009.01) 2012-770

H 04 W 4/22 (2009.01) 2012-770
H 05 B 6/78 (2006.01) 2013-439

Seznam přihlašovatelů zveřejněných přihlášek vynálezů

(71)	(21)	(51)	(71)	(21)	(51)	
České vysoké učení technické v Praze - fakulta stavební, Praha 6, CZ	2012-903	C 04 B 18/00	(2006.01)	MORAVSKÝ VÝZKUM, s.r.o., Ostrava - Moravská Ostrava, CZ	2012-766 B 60 B 19/00	(2006.01)
České vysoké učení technické v Praze, Fakulta elektrotechnická, Praha 6, CZ	2013-395	G 01 R 31/12	(2006.01)	Univerzita Karlova v Praze, Lékařská fakulta v Plzni, Plzeň, CZ	2012-749 G 01 N 1/28	(2006.01)
České vysoké učení technické v Praze, Fakulta strojní, Centrum kompetence automobilového průmyslu Josefa Božka, Praha 6, CZ	2012-791	F 02 M 25/00	(2006.01)	Ústav chemických procesů Akademie věd České republiky, Praha 6, CZ	2013-439 C 11 D 11/02	(2006.01)
FANS, a.s., Praha 4, CZ	2012-777	F 28 B 1/06	(2006.01)	Vysoké učení technické v Brně, Brno, CZ	2012-719 G 06 K 9/00	(2006.01)
FITE a.s., Ostrava-Mariánské Hory, CZ	2012-780	F 03 B 1/00	(2006.01)	Vysoké učení technické v Brně, Brno, CZ	2012-787 F 42 D 3/00	(2006.01)
MEgA - Měřicí Energetické Aparáty, a.s., Česká, CZ	2013-657	G 01 R 15/18	(2006.01)	Vysoké učení technické v Brně, Brno, CZ	2013-331 C 04 B 14/10	(2006.01)
MORAVSKÝ VÝZKUM, s.r.o., Ostrava - Moravská Ostrava, CZ	2012-763	B 61 C 9/46	(2006.01)	Zentiva, k.s., Praha 10 - Dolní Měcholupy, CZ	2012-768 C 07 C 45/46	(2006.01)
MORAVSKÝ VÝZKUM, s.r.o., Ostrava - Moravská Ostrava, CZ	2012-764	F 03 B 13/08	(2006.01)	Zentiva, k.s., Praha - Dolní Měcholupy, CZ	2012-769 C 07 C 303/38	(2006.01)
MORAVSKÝ VÝZKUM, s.r.o., Ostrava - Moravská Ostrava, CZ	2012-765	B 60 K 17/30	(2006.01)	Zentiva, k.s., Praha 10 - Dolní Měcholupy, CZ	2012-771 A 61 K 31/55	(2006.01)
				Zentiva, k.s., Praha - Dolní Měcholupy, CZ	2012-784 C 07 D 471/04	(2006.01)
				Brunclík Milan JUDr., Turnov, CZ	2012-770 G 06 Q 50/24	(2012.01)
				Schut Josef, Břežany, CZ	2013-561 A 01 G 25/00	(2006.01)

FG4A

Udělené patenty - přehled podle čísel patentů

V období uzávěrky tohoto čísla Věstníku udělil Úřad průmyslového vlastnictví tyto patenty.

304465	<i>C 07 D 491/22</i>	(2006.01)	304472	<i>B 28 C 7/06</i>	(2006.01)	304479	<i>C 04 B 14/10</i>	(2006.01)
304466	<i>F 16 L 21/08</i>	(2006.01)	304473	<i>F 24 D 12/00</i>	(2006.01)	304480	<i>G 01 R 31/12</i>	(2006.01)
304467	<i>B 27 N 3/28</i>	(2006.01)	304474	<i>F 16 K 17/10</i>	(2006.01)	304481	<i>C 11 D 11/02</i>	(2006.01)
304468	<i>F 22 B 31/00</i>	(2006.01)	304475	<i>C 04 B 18/20</i>	(2006.01)	304482	<i>G 01 R 15/18</i>	(2006.01)
304469	<i>A 61 K 47/02</i>	(2006.01)	304476	<i>B 61 L 1/16</i>	(2006.01)	304483	<i>B 66 C 25/00</i>	(2006.01)
304470	<i>C 07 K 16/24</i>	(2006.01)	304477	<i>C 22 B 26/22</i>	(2006.01)	304484	<i>C 12 N 1/21</i>	(2006.01)
304471	<i>C 07 D 405/14</i>	(2006.01)	304478	<i>C 04 B 18/00</i>	(2006.01)			

FG4A

Udělené patenty - přehled podle MPT

(51)	<i>A61K 47/02</i>	(2006.01)	(40)	06.06.2012
	<i>A61K 47/18</i>	(2006.01)	(21)	2010-808
	<i>A61K 47/26</i>	(2006.01)	(73)	Srb Stanislav Ing., Praha 5, CZ Pavlík Ladislav Ing., Vlašim, CZ Jansa Jaroslav Ing., Praha 5, CZ Knotek Kamil, Praha 6, CZ
	<i>A61K 47/34</i>	(2006.01)	(72)	Srb Stanislav Ing., Praha 5, CZ Pavlík Ladislav Ing., Vlašim, CZ Jansa Jaroslav Ing., Praha 5, CZ Knotek Kamil, Praha 6, CZ
(11)	304469		(54)	Zařízení pro bezpečnou indikaci přítomnosti kolejového vozidla či vlaku v kolejových úsecích železniční tratě
(40)	15.01.2003		(22)	09.11.2010
(21)	2002-2772			
(73)	MERIAL LIMITED, Harlow Essex, GB		(51)	<i>B66C 25/00</i>
(72)	Jun Chen, Robbinsville, NJ, US			<i>B66C 1/12</i>
(54)	Farmaceutický nebo veterinární pastový přípravek, použití tohoto přípravku a způsob přípravy tohoto přípravku		(11)	304483
(32)	16.02.2000		(40)	09.10.2013
(31)	00504741		(21)	2012-208
(33)	US		(73)	ČVUT v Praze, Fakulta strojní, Praha 6, CZ ŠKODA JS a.s., Plzeň, CZ
(86)	PCT/EP2001/001155		(72)	Valášek Michael prof. Ing., Praha 4, CZ Steinbauer Pavel Ing., Praha 4, CZ Vampola Tomáš Dr. Ing., Lidice, CZ Lenk Vladimír, Plzeň - Radčice, CZ Ruchař Miloslav Ing., Plzeň, CZ Beneš Václav Ing., Třemošná, CZ
(87)	WO 2001/060409		(54)	Způsob a zařízení pro vynětí cizího předmětu vzpříčeného v úzké nepřístupné spáře
(22)	05.02.2001		(22)	26.03.2012
(74)	TRAPLOVÁ HAKR KUBÁT Advokátní a patentová kancelář, Ing. Eduard Hakr, Přístavní 24, Praha 7, 17000		(74)	Ing. Karel Novotný, Žufanova 2, Praha 6, 16300
(51)	<i>B27N 3/28</i>	(2006.01)	(51)	<i>C04B 14/10</i>
(11)	304467			<i>C04B 33/04</i>
(40)	17.04.2002		(11)	304479
(21)	2002-259		(40)	21.05.2014
(73)	ANTON HEGGENSTALLER AG, Kühbach-Unterbernbach, DE		(21)	2013-331
(72)	Spies Xaver, Unterbernbach, DE		(73)	Vysoké učení technické v Brně, Brno, CZ
(54)	Způsob protlačovacího lisování s pojivky smíšených rostlinných malých částic a protlačovací lis k provádění tohoto způsobu		(72)	Ptáček Petr doc. Ing., Čáslav - Nové Město, CZ Opravil Tomáš Ing., Popůvky, CZ Novotný Radoslav Ing., Jablůňov, CZ Šoukal František Ing., Oslavice, CZ
(32)	22.07.1999		(54)	Způsob výroby a stabilizace kaolinové pěny
(31)	29912822		(22)	06.05.2013
(33)	DE			
(86)	PCT/EP2000/004852			
(87)	WO 2001/007221		(51)	<i>C04B 18/00</i>
(22)	27.05.2000			<i>C04B 32/02</i>
(74)	Společná advokátní kancelář Všetečka Zelený Švorčík Kalenský a partneři, JUDr. Miloš Všetečka, Hálkova 2, Praha 2, 12000		(11)	304478
			(40)	21.05.2014
			(21)	2012-903
(51)	<i>B28C 7/06</i>	(2006.01)	(73)	České vysoké učení technické v Praze - fakulta stavební, Praha 6, CZ
	<i>B28C 9/02</i>	(2006.01)	(72)	Vodička Jan doc. Ing., Praha 6, CZ Kohoutková Alena prof. Ing., Praha 7, CZ Broukalová Iva Ing., Praha 6, CZ
(11)	304472			
(40)	03.09.2008			
(21)	2007-157			
(73)	Zeman Miloš Ing., Horní Slavkov, CZ			
(72)	Zeman Miloš Ing., Horní Slavkov, CZ			
(54)	Způsob navažování sypkých frakcí a zařízení k provádění způsobu			
(22)	26.02.2007			
(74)	Ing. Eduard Hakr, Přístavní 24, Praha 7, 17000			
(51)	<i>B61L 1/16</i>	(2006.01)		
	<i>B61L 1/08</i>	(2006.01)		
	<i>B61L 1/06</i>	(2006.01)		
	<i>B61L 25/02</i>	(2006.01)		
(11)	304476			

- Fládr Josef Ing., Chlumčany, CZ
(54) **Drátkobeton ultravysokých pevností**
(22) 17.12.2012
(74) Ing. Hana Dušková, Na Kočově 180, Chotutice, 28103
-
- (51) **C04B 18/20** (2006.01)
C04B 18/16 (2006.01)
C04B 16/06 (2006.01)
B09B 3/00 (2006.01)
(11) 304475
(40) 08.06.2011
(21) **2009-799**
(73) České vysoké učení technické v Praze, Fakulta stavební, Praha 6, CZ
(72) Vodička Jan doc. Ing., Praha 6, CZ
Výborný Jaroslav doc. Ing., Praha 5, CZ
Hanzalová Hana Ing., Kladno 4, CZ
Horáček Vladimír, Dobřichovice, CZ
(54) **Vláknobeton pro zemní konstrukce a jiné nenáročné stavby bytové a občanské výstavby**
(22) 30.11.2009
(74) Ing. Hana Dušková, Na Kočově 180, Chotutice, 28103
-
- (51) **C07D 405/14** (2006.01)
A61K 31/496 (2006.01)
A61K 31/343 (2006.01)
A61K 31/404 (2006.01)
A61P 25/24 (2006.01)
A61P 3/04 (2006.01)
A61P 25/30 (2006.01)
A61P 25/18 (2006.01)
(11) 304471
(40) 14.04.2004
(21) **2004-26**
(73) MERCK PATENT GMBH, Darmstadt, DE
(72) Bathe Andreas, Darmstadt, DE
Helfert Bernd, Ober-Ramstadt, DE
Neuenfeld Steffen, Messel, DE
Kniel Heike, Heppenheim, DE
Bartels Matthias, Darmstadt, DE
Rudolph Susanne, Dieburg, DE
Böttcher Henning, Darmstadt, DE
(54) **1-[4-(5-kyanindol-3-yl)butyl]-4-(2-karbamoylbenzofuran-5-yl)piperazin hydrochlorid anhydrát v krystalické formě IV, způsob jeho přípravy a farmaceutická kompozice s jeho obsahem**
(32) 19.06.2001
(31) 01113647
(33) EP
(86) PCT/EP2002/006153
(87) WO 2002/102794
(22) 05.06.2002
(74) JUDr. Jan Matějka, Národní 32, Praha, 11000
-
- (51) **C07D 491/22** (2006.01)
A61K 31/4745 (2006.01)
A61K 31/435 (2006.01)
A61K 31/4738 (2006.01)
A61P 35/00 (2006.01)
A61P 31/12 (2006.01)
A61P 33/06 (2006.01)
(11) 304465
(40) 16.01.2002
(21) **2001-3077**
(73) SIGMA-TAU INDUSTRIE FARMACEUTICHE RIUNITE S. P. A., Rome, IT
ISTITUTO NAZIONALE PER LO STUDIO E LA CURA DEI TUMORI, Milan, IT
(72) Penco Sergio, Milan, IT
Merlini Lucio, Milan, IT
Zunino Franco, Milan, IT
Carminati Paolo, Pomezia, IT
(54) **Kamptothecinové deriváty mající protinádorové účinky**
(32) 09.03.1999
(31) 99830124
-
- (33) EP
(86) PCT/EP2000/001570
(87) WO 2000/053607
(22) 08.03.2000
(74) Společná advokátní kancelář Vsetečka Zelený Švorčík Kalenský a partneři, JUDr. Michal Havlík, Hálkova 2, Praha 2, 12000
-
- (51) **C07K 16/24** (2006.01)
A61K 39/395 (2006.01)
(11) 304470
(40) 14.05.2003
(21) **2003-505**
(73) NOVARTIS AG, Basel, CH
(72) Gram Hermann, Weil, DE
Di Padova Franco E., Birsfelden, CH
(54) **Protilátky proti humánnímu IL-1beta, způsob jejich přípravy a jejich použití**
(32) 22.08.2000
(31) 0020685
(33) GB
(86) PCT/EP2001/009588
(87) WO 2002/016436
(22) 20.08.2001
(74) Ing. Jan Kubát, Přístavní 24, Praha 7, 17000
-
- (51) **C11D 11/02** (2006.01)
C11D 11/00 (2006.01)
F26B 3/347 (2006.01)
H05B 6/78 (2006.01)
C11D 17/06 (2006.01)
B01J 2/00 (2006.01)
B01J 8/00 (2006.01)
(11) 304481
(40) 21.05.2014
(21) **2013-439**
(73) Ústav chemických procesů Akademie věd České republiky, Praha 6, CZ
Chempharm Engineering s.r.o., Praha 6, CZ
(72) Hájek Milan Ing., Praha 6, CZ
Sobek Jiří Ing., Bruntál, CZ
Práda David Ing. arch., Praha 3, CZ
Ba Abraham Ing., Beroun, CZ
(54) **Způsob sušení tenzidů**
(22) 11.06.2013
(74) Ing. Petr Řezáč, Jihozápadní III 1145/4, Praha 4 - Spořilov, 14100
-
- (51) **C12N 1/21** (2006.01)
C12N 15/09 (2006.01)
C12N 15/57 (2006.01)
C12N 9/52 (2006.01)
C12R 1/19 (2006.01)
C12P 21/02 (2006.01)
C12P 21/08 (2006.01)
C07K 14/705 (2006.01)
(11) 304484
(40) 15.10.2003
(21) **2003-1523**
(73) GENENTECH, INC., South San Francisco, CA, US
(72) Chen Christiana Yu-Ching, Hillsborough, CA, US
(54) **Bakteriální hostitelské kmeny a způsob tvorby polypeptidů**
(32) 14.12.2000
(31) 00256162
(33) US
(86) PCT/US2001/047581
(87) WO 2002/048376
(22) 07.12.2001
(74) PATENTSERVIS PRAHA a.s., Jivenská 1, Praha 4, 14000
-
- (51) **C22B 26/22** (2006.01)
C22B 7/04 (2006.01)
C22B 3/00 (2006.01)
C01F 5/16 (2006.01)
C01F 5/02 (2006.01)

C01F 5/14 (2006.01)
C01F 5/30 (2006.01)
(11) 304477
(40) 21.11.2012
(21) **2011-271**
(73) Michal Friml - POSP, Jaroměř, CZ
(72) Friml Zdeněk Ing., Jaroměř, CZ
Friml Michal Ing., Jaroměř, CZ
(54) **Způsob získávání surovin ze strusky a zařízení k uskutečnění tohoto způsobu**
(22) 09.05.2011
(74) Ing. Milan Škoda, Nahořanská 308, Nové Město nad Metují, 54901

(51) *F16K 17/10* (2006.01)
F16K 17/04 (2006.01)
F16K 17/06 (2006.01)
F16K 17/02 (2006.01)
(11) 304474
(40) 11.08.2010
(21) **2009-46**
(73) Hennlich Industrietechnik, spol. s r. o., Litoměřice, CZ
(72) Schaumann Jindřich Ing., Opava, CZ
Kostřica Zdeněk Ing., Otice, CZ
Ševčík Oldřich Ing., Slavkov, CZ
(54) **Pojistný a rázový ventil pro ochranu hydraulických jednotek**
(22) 29.01.2009
(74) JUDr. Helmut Prchala, patentový zástupce, Rekreační 27, Hlučín-Bobrovniky, 74801

(51) *F16L 21/08* (2006.01)
F16L 37/092 (2006.01)
(11) 304466
(40) 17.04.2002
(21) **2001-4037**
(73) HEPWORTH BUILDING PRODUCTS LIMITED, Sheffield, GB
(72) Beever Andrew, Stocks Moor, GB
(54) **Trubková spojka**
(32) 14.05.1999
(31) 9911350
(33) GB
(86) PCT/GB2000/001846
(87) WO 2000/070258
(22) 15.05.2000
(74) ŠTROS & KUSÁK advokátní a patentová kancelář, JUDr. David Štros, advokát, Národní 32, Praha 1, 11000

(51) *F22B 31/00* (2006.01)
F23C 10/10 (2006.01)
F23C 10/04 (2006.01)
B01J 8/24 (2006.01)
(11) 304468
(40) 12.02.2003
(21) **2002-1598**
(73) FOSTER WHEELER ENERGIA OY, Helsinki, FI

(72) Hyppänen Timo, Karhula, FI
Kauppinen Kari, Varkaus, FI
(54) **Reaktor s cirkulujícím fluidním ložem**
(32) 10.11.1999
(31) 19992419
(33) FI
(86) PCT/FI2000/000974
(87) WO 2001/035020
(22) 09.11.2000
(74) Dr. Karel Čermák, Národní třída 32, Praha 1, 11000

(51) *F24D 12/00* (2006.01)
(11) 304473
(40) 17.06.2009
(21) **2007-811**
(73) MINIB, s. r. o., Praha 16, CZ
(72) Prouza Petr Ing., Praha 7, CZ
Novák Miloš Ing., Praha 6, CZ
(54) **Konvektorové topné těleso s termoelektrickým zdrojem energie**
(22) 20.11.2007
(74) BOHEMIA PATENT Patentová & známková kancelář, Ing. Jana Vandlíková, Havanská 17, Praha 7, 17000

(51) *G01R 15/18* (2006.01)
G01D 5/20 (2006.01)
G01R 19/00 (2006.01)
G01D 5/12 (2006.01)
(11) 304482
(40) 21.05.2014
(21) **2013-657**
(73) MEgA - Měřicí Energetické Aparáty, a.s., Česká, CZ
(72) Hoder Karel Ing., Blansko, CZ
(54) **Uzávěr ohebného snímače proudu**
(22) 28.08.2013
(74) Ing. Libor Markes, Grohova 54, Brno, 60200

(51) *G01R 31/12* (2006.01)
G01R 31/08 (2006.01)
G01R 35/00 (2006.01)
G01R 31/00 (2006.01)
(11) 304480
(40) 21.05.2014
(21) **2013-395**
(73) České vysoké učení technické v Praze, Fakulta elektrotechnická, Praha 6, CZ
(72) Vedral Josef doc. Ing., Praha 8, CZ
Sedláček Radek Ing., Ruda, CZ
(54) **Programovatelný kalibrátor náboje**
(22) 29.05.2013
(74) ČVUT v Praze - Rektorát - Patentové středisko, Ing. Hana Dušková, Na Kočově 180, Chotutice, 28103

Seznam majitelů udělených patent

(73)	(11)	(51)	(2006.01)	(73)	(11)	(51)	(2006.01)
ANTON HEGGENSTALLER AG, Kühbach-Unterbernbad, DE	304467	B 27 N 3/28		České vysoké učení technické v Praze, Fakulta stavební, Praha 6, CZ	304475	C 04 B 18/20	
Chempharm Engineering s.r.o., Praha 6, CZ	304481	C 11 D 11/02		ČVUT v Praze, Fakulta strojní, Praha 6, CZ	304483	B 66 C 25/00	
České vysoké učení technické v Praze - fakulta stavební, Praha 6, CZ	304478	C 04 B 18/00		FOSTER WHEELER ENERGIA OY, Helsinki, FI	304468	F 22 B 31/00	
České vysoké učení technické v Praze, Fakulta elektrotechnická, Praha 6, CZ	304480	G 01 R 31/12		GENENTECH, INC., South San Francisco, CA, US	304484	C 12 N 1/21	
				Hennlich Industrietechnik, spol. s r. o., Litoměřice, CZ	304474	F 16 K 17/10	

(73) HEPWORTH BUILDING PRODUCTS LIMITED, Sheffield, GB	(11) 304466	(51) F 16 L 21/08	(2006.01)	(73) SIGMA-TAU INDUSTRIE FARMACEUTICHE RIUNITE S. P. A., Rome, IT	(11) 304465	(51) C 07 D 491/22	(2006.01)
INSTITUTO NAZIONALE PER LO STUDIO E LA CURA DEI TUMORI, Milan, IT	304465	C 07 D 491/22	(2006.01)	ŠKODA JS a.s., Plzeň, CZ	304483	B 66 C 25/00	(2006.01)
MEgA - Měřicí Energetické Aparáty, a.s., Česká, CZ	304482	G 01 R 15/18	(2006.01)	Ústav chemických procesů Akademie věd České republiky, Praha 6, CZ	304481	C 11 D 11/02	(2006.01)
MERCK PATENT GMBH, Darmstadt, DE	304471	C 07 D 405/14	(2006.01)	Vysoké učení technické v Brně, Brno, CZ	304479	C 04 B 14/10	(2006.01)
MERIAL LIMITED, Harlow Essex, GB	304469	A 61 K 47/02	(2006.01)	Jansa Jaroslav Ing., Praha 5, CZ	304476	B 61 L 1/16	(2006.01)
Michal Friml - POSP, Jaroměř, CZ	304477	C 22 B 26/22	(2006.01)	Knotek Kamil, Praha 6, CZ	304476	B 61 L 1/16	(2006.01)
MINIB, s. r. o., Praha 16, CZ	304473	F 24 D 12/00	(2006.01)	Pavlík Ladislav Ing., Vlašim, CZ	304476	B 61 L 1/16	(2006.01)
NOVARTIS AG, Basel, CH	304470	C 07 K 16/24	(2006.01)	Srb Stanislav Ing., Praha 5, CZ	304476	B 61 L 1/16	(2006.01)
				Zeman Miloš Ing., Horní Slavkov, CZ	304472	B 28 C 7/06	(2006.01)

Udělené evropské patenty

Evropský patentový úřad udělil následující evropské patenty s účinky pro Českou republiku. Tyto patenty mohou být zrušeny nebo zachovány v pozměněném znění Evropským patentovým úřadem v řízení o odporu. K tomu, aby nabytl evropský patent účinnosti na území České republiky, je třeba, aby byl Úřadu předložen ve stanovené lhůtě překlad patentového spisu do českého jazyka (§ 35c odst. 2 až 4 zákona č. 527/1990 Sb., v platném znění).

(97) EP 1349064	(47) 07.05.2014	(97) EP 1618375	(47) 07.05.2014	(97) EP 1755998	(47) 07.05.2014	(97) EP 1859176	(47) 07.05.2014
(97) EP 1359770	(47) 07.05.2014	(97) EP 1618451	(47) 07.05.2014	(97) EP 1756059	(47) 07.05.2014	(97) EP 1861469	(47) 07.05.2014
(97) EP 1407673	(47) 07.05.2014	(97) EP 1619245	(47) 07.05.2014	(97) EP 1756113	(47) 07.05.2014	(97) EP 1863521	(47) 07.05.2014
(97) EP 1407814	(47) 07.05.2014	(97) EP 1625460	(47) 07.05.2014	(97) EP 1757218	(47) 07.05.2014	(97) EP 1864454	(47) 07.05.2014
(97) EP 1414087	(47) 07.05.2014	(97) EP 1625671	(47) 07.05.2014	(97) EP 1759710	(47) 07.05.2014	(97) EP 1866260	(47) 07.05.2014
(97) EP 1428860	(47) 07.05.2014	(97) EP 1626115	(47) 07.05.2014	(97) EP 1763673	(47) 07.05.2014	(97) EP 1866346	(47) 07.05.2014
(97) EP 1435007	(47) 07.05.2014	(97) EP 1627158	(47) 07.05.2014	(97) EP 1766098	(47) 07.05.2014	(97) EP 1866474	(47) 07.05.2014
(97) EP 1454684	(47) 07.05.2014	(97) EP 1627398	(47) 07.05.2014	(97) EP 1767283	(47) 07.05.2014	(97) EP 1866483	(47) 07.05.2014
(97) EP 1468027	(47) 07.05.2014	(97) EP 1632755	(47) 07.05.2014	(97) EP 1767538	(47) 07.05.2014	(97) EP 1867127	(47) 07.05.2014
(97) EP 1469799	(47) 07.05.2014	(97) EP 1634058	(47) 07.05.2014	(97) EP 1768409	(47) 07.05.2014	(97) EP 1868307	(47) 07.05.2014
(97) EP 1474469	(47) 07.05.2014	(97) EP 1635893	(47) 07.05.2014	(97) EP 1771069	(47) 07.05.2014	(97) EP 1869215	(47) 07.05.2014
(97) EP 1480816	(47) 07.05.2014	(97) EP 1652243	(47) 07.05.2014	(97) EP 1772245	(47) 07.05.2014	(97) EP 1869555	(47) 07.05.2014
(97) EP 1482292	(47) 07.05.2014	(97) EP 1654729	(47) 07.05.2014	(97) EP 1773312	(47) 07.05.2014	(97) EP 1869643	(47) 07.05.2014
(97) EP 1484560	(47) 07.05.2014	(97) EP 1660874	(47) 07.05.2014	(97) EP 1773513	(47) 07.05.2014	(97) EP 1870342	(47) 07.05.2014
(97) EP 1485050	(47) 07.05.2014	(97) EP 1661677	(47) 07.05.2014	(97) EP 1778064	(47) 07.05.2014	(97) EP 1870708	(47) 07.05.2014
(97) EP 1485064	(47) 07.05.2014	(97) EP 1663204	(47) 07.05.2014	(97) EP 1778738	(47) 07.05.2014	(97) EP 1871972	(47) 07.05.2014
(97) EP 1486412	(47) 07.05.2014	(97) EP 1664343	(47) 07.05.2014	(97) EP 1783292	(47) 07.05.2014	(97) EP 1872637	(47) 07.05.2014
(97) EP 1488330	(47) 07.05.2014	(97) EP 1668044	(47) 07.05.2014	(97) EP 1783695	(47) 07.05.2014	(97) EP 1873086	(47) 07.05.2014
(97) EP 1488850	(47) 07.05.2014	(97) EP 1670443	(47) 07.05.2014	(97) EP 1784057	(47) 07.05.2014	(97) EP 1873180	(47) 07.05.2014
(97) EP 1493343	(47) 07.05.2014	(97) EP 1671950	(47) 07.05.2014	(97) EP 1784656	(47) 07.05.2014	(97) EP 1874138	(47) 07.05.2014
(97) EP 1495128	(47) 07.05.2014	(97) EP 1677214	(47) 07.05.2014	(97) EP 1791920	(47) 07.05.2014	(97) EP 1874639	(47) 07.05.2014
(97) EP 1499265	(47) 07.05.2014	(97) EP 1677686	(47) 07.05.2014	(97) EP 1795360	(47) 07.05.2014	(97) EP 1879982	(47) 07.05.2014
(97) EP 1501966	(47) 07.05.2014	(97) EP 1678903	(47) 07.05.2014	(97) EP 1800498	(47) 07.05.2014	(97) EP 1877102	(47) 07.05.2014
(97) EP 1502764	(47) 07.05.2014	(97) EP 1684951	(47) 07.05.2014	(97) EP 1801943	(47) 07.05.2014	(97) EP 1877984	(47) 07.05.2014
(97) EP 1508327	(47) 07.05.2014	(97) EP 1685162	(47) 07.05.2014	(97) EP 1805161	(47) 07.05.2014	(97) EP 1879524	(47) 07.05.2014
(97) EP 1509527	(47) 07.05.2014	(97) EP 1686329	(47) 07.05.2014	(97) EP 1807458	(47) 07.05.2014	(97) EP 1879736	(47) 07.05.2014
(97) EP 1518240	(47) 07.05.2014	(97) EP 1690435	(47) 07.05.2014	(97) EP 1807970	(47) 07.05.2014	(97) EP 1882029	(47) 07.05.2014
(97) EP 1520177	(47) 07.05.2014	(97) EP 1699028	(47) 07.05.2014	(97) EP 1809614	(47) 07.05.2014	(97) EP 1882812	(47) 07.05.2014
(97) EP 1522788	(47) 07.05.2014	(97) EP 1700688	(47) 07.05.2014	(97) EP 1811507	(47) 07.05.2014	(97) EP 1884000	(47) 07.05.2014
(97) EP 1524879	(47) 07.05.2014	(97) EP 1701836	(47) 07.05.2014	(97) EP 1813239	(47) 07.05.2014	(97) EP 1884362	(47) 07.05.2014
(97) EP 1524948	(47) 07.05.2014	(97) EP 1701901	(47) 07.05.2014	(97) EP 1814128	(47) 07.05.2014	(97) EP 1885256	(47) 07.05.2014
(97) EP 1527650	(47) 07.05.2014	(97) EP 1703140	(47) 07.05.2014	(97) EP 1814972	(47) 07.05.2014	(97) EP 1888294	(47) 07.05.2014
(97) EP 1534119	(47) 07.05.2014	(97) EP 1704297	(47) 07.05.2014	(97) EP 1815037	(47) 07.05.2014	(97) EP 1888409	(47) 07.05.2014
(97) EP 1539645	(47) 07.05.2014	(97) EP 1705044	(47) 07.05.2014	(97) EP 1819317	(47) 07.05.2014	(97) EP 1889122	(47) 07.05.2014
(97) EP 1541130	(47) 07.05.2014	(97) EP 1707020	(47) 07.05.2014	(97) EP 1820227	(47) 07.05.2014	(97) EP 1890104	(47) 07.05.2014
(97) EP 1543105	(47) 07.05.2014	(97) EP 1717517	(47) 07.05.2014	(97) EP 1820304	(47) 07.05.2014	(97) EP 1890605	(47) 07.05.2014
(97) EP 1545148	(47) 07.05.2014	(97) EP 1718228	(47) 07.05.2014	(97) EP 1820641	(47) 07.05.2014	(97) EP 1890736	(47) 07.05.2014
(97) EP 1546667	(47) 07.05.2014	(97) EP 1719213	(47) 07.05.2014	(97) EP 1825974	(47) 07.05.2014	(97) EP 1891784	(47) 07.05.2014
(97) EP 1547208	(47) 07.05.2014	(97) EP 1719270	(47) 07.05.2014	(97) EP 1826553	(47) 07.05.2014	(97) EP 1893119	(47) 07.05.2014
(97) EP 1558591	(47) 07.05.2014	(97) EP 1723242	(47) 07.05.2014	(97) EP 1828102	(47) 07.05.2014	(97) EP 1893692	(47) 07.05.2014
(97) EP 1559323	(47) 07.05.2014	(97) EP 1724278	(47) 07.05.2014	(97) EP 1829370	(47) 07.05.2014	(97) EP 1894677	(47) 07.05.2014
(97) EP 1560519	(47) 07.05.2014	(97) EP 1724653	(47) 07.05.2014	(97) EP 1829954	(47) 07.05.2014	(97) EP 1895624	(47) 07.05.2014
(97) EP 1560554	(47) 07.05.2014	(97) EP 1726598	(47) 07.05.2014	(97) EP 1832226	(47) 07.05.2014	(97) EP 1897127	(47) 07.05.2014
(97) EP 1563338	(47) 07.05.2014	(97) EP 1727219	(47) 07.05.2014	(97) EP 1832773	(47) 07.05.2014	(97) EP 1898720	(47) 07.05.2014
(97) EP 1566880	(47) 07.05.2014	(97) EP 1729822	(47) 07.05.2014	(97) EP 1833779	(47) 07.05.2014	(97) EP 1899679	(47) 07.05.2014
(97) EP 1567147	(47) 07.05.2014	(97) EP 1732409	(47) 07.05.2014	(97) EP 1835556	(47) 07.05.2014	(97) EP 1899986	(47) 07.05.2014
(97) EP 1582685	(47) 07.05.2014	(97) EP 1732486	(47) 07.05.2014	(97) EP 1835714	(47) 07.05.2014	(97) EP 1900946	(47) 07.05.2014
(97) EP 1583509	(47) 07.05.2014	(97) EP 1734047	(47) 07.05.2014	(97) EP 1835955	(47) 07.05.2014	(97) EP 1904205	(47) 07.05.2014
(97) EP 1585814	(47) 07.05.2014	(97) EP 1736039	(47) 07.05.2014	(97) EP 1837601	(47) 07.05.2014	(97) EP 1905121	(47) 07.05.2014
(97) EP 1586724	(47) 07.05.2014	(97) EP 1737304	(47) 07.05.2014	(97) EP 1837602	(47) 07.05.2014	(97) EP 1905205	(47) 07.05.2014
(97) EP 1586789	(47) 07.05.2014	(97) EP 1737346	(47) 07.05.2014	(97) EP 1837982	(47) 07.05.2014	(97) EP 1909708	(47) 07.05.2014
(97) EP 1591591	(47) 07.05.2014	(97) EP 1737485	(47) 07.05.2014	(97) EP 1839012	(47) 07.05.2014	(97) EP 1911583	(47) 07.05.2014
(97) EP 1596670	(47) 07.05.2014	(97) EP 1737581	(47) 07.05.2014	(97) EP 1839071	(47) 07.05.2014	(97) EP 1911641	(47) 07.05.2014
(97) EP 1597061	(47) 07.05.2014	(97) EP 1738082	(47) 07.05.2014	(97) EP 1840937	(47) 07.05.2014	(97) EP 1913419	(47) 07.05.2014
(97) EP 1600044	(47) 07.05.2014	(97) EP 1738478	(47) 07.05.2014	(97) EP 1842247	(47) 07.05.2014	(97) EP 1917517	(47) 07.05.2014
(97) EP 1601465	(47) 07.05.2014	(97) EP 1740381	(47) 07.05.2014	(97) EP 1844730	(47) 07.05.2014	(97) EP 1922632	(47) 07.05.2014
(97) EP 1601525	(47) 07.05.2014	(97) EP 1745915	(47) 07.05.2014	(97) EP 1848340	(47) 07.05.2014	(97) EP 1923095	(47) 07.05.2014
(97) EP 1605668	(47) 07.05.2014	(97) EP 1747290	(47) 07.05.2014	(97) EP 1848679	(47) 07.05.2014	(97) EP 1923863	(47) 07.05.2014
(97) EP 1606149	(47) 07.05.2014	(97) EP 1747865	(47) 07.05.2014	(97) EP 1849099	(47) 07.05.2014	(97) EP 1927179	(47) 07.05.2014
(97) EP 1606418	(47) 07.05.2014	(97) EP 1748251	(47) 07.05.2014	(97) EP 1850067	(47) 07.05.2014	(97) EP 1928155	(47) 07.05.2014
(97) EP 1608213	(47) 07.05.2014	(97) EP 1751514	(47) 07.05.2014	(97) EP 1853448	(47) 07.05.2014	(97) EP 1928273	(47) 07.05.2014
(97) EP 1611604	(47) 07.05.2014	(97) EP 1751910	(47) 07.05.2014	(97) EP 1854258	(47) 07.05.2014	(97) EP 1930360	(47) 07.05.2014
(97) EP 1611699	(47) 07.05.2014	(97) EP 1752127	(47) 07.05.2014	(97) EP 1855588	(47) 07.05.2014	(97) EP 1932296	(47) 07.05.2014
(97) EP 1614686	(47) 07.05.2014	(97) EP 1752164	(47) 07.05.2014	(97) EP 1856440	(47) 07.05.2014	(97) EP 1932974	(47) 07.05.2014
(97) EP 1615239	(47) 07.05.2014	(97) EP 1753720	(47) 07.05.2014	(97) EP 1857214	(47) 07.05.2014	(97) EP 1940307	(47) 07.05.2014
(97) EP 1615648	(47) 07.05.2014	(97) EP 1753777	(47) 07.05.2014	(97) EP 1858681	(47) 07.05.2014	(97) EP 1940707	(47) 07.05.2014
(97) EP 1617993	(47) 07.05.2014	(97) EP 1754389	(47) 07.05.2014	(97) EP 1858854	(47) 07.05.2014	(97) EP 1940897	(47) 07.05.2014
(97) EP 1618179	(47) 07.05.2014	(97) EP 1755179	(47) 07.05.2014	(97) EP 1859045	(47) 07.05.2014	(97) EP 1941963	(47) 07.05.2014

(97) EP 2526633	(47) 07.05.2014	(97) EP 2544861	(47) 07.05.2014	(97) EP 2552776	(47) 07.05.2014	(97) EP 2568451	(47) 07.05.2014
(97) EP 2526656	(47) 07.05.2014	(97) EP 2544907	(47) 07.05.2014	(97) EP 2552813	(47) 07.05.2014	(97) EP 2569617	(47) 07.05.2014
(97) EP 2530223	(47) 07.05.2014	(97) EP 2544910	(47) 07.05.2014	(97) EP 2553021	(47) 07.05.2014	(97) EP 2569787	(47) 07.05.2014
(97) EP 2531437	(47) 07.05.2014	(97) EP 2544972	(47) 07.05.2014	(97) EP 2553075	(47) 07.05.2014	(97) EP 2569856	(47) 07.05.2014
(97) EP 2532694	(47) 07.05.2014	(97) EP 2545099	(47) 07.05.2014	(97) EP 2553685	(47) 07.05.2014	(97) EP 2570096	(47) 07.05.2014
(97) EP 2532888	(47) 07.05.2014	(97) EP 2545386	(47) 07.05.2014	(97) EP 2553776	(47) 07.05.2014	(97) EP 2570673	(47) 07.05.2014
(97) EP 2533018	(47) 07.05.2014	(97) EP 2546027	(47) 07.05.2014	(97) EP 2553810	(47) 07.05.2014	(97) EP 2573252	(47) 07.05.2014
(97) EP 2533710	(47) 07.05.2014	(97) EP 2546909	(47) 07.05.2014	(97) EP 2553947	(47) 07.05.2014	(97) EP 2573796	(47) 07.05.2014
(97) EP 2534279	(47) 07.05.2014	(97) EP 2547243	(47) 07.05.2014	(97) EP 2554836	(47) 07.05.2014	(97) EP 2574781	(47) 07.05.2014
(97) EP 2534373	(47) 07.05.2014	(97) EP 2547444	(47) 07.05.2014	(97) EP 2555887	(47) 07.05.2014	(97) EP 2574919	(47) 07.05.2014
(97) EP 2535875	(47) 07.05.2014	(97) EP 2547461	(47) 07.05.2014	(97) EP 2556059	(47) 07.05.2014	(97) EP 2579460	(47) 07.05.2014
(97) EP 2536318	(47) 07.05.2014	(97) EP 2547543	(47) 07.05.2014	(97) EP 2556381	(47) 07.05.2014	(97) EP 2580168	(47) 07.05.2014
(97) EP 2536319	(47) 07.05.2014	(97) EP 2547603	(47) 07.05.2014	(97) EP 2556626	(47) 07.05.2014	(97) EP 2580903	(47) 07.05.2014
(97) EP 2536373	(47) 07.05.2014	(97) EP 2547607	(47) 07.05.2014	(97) EP 2556930	(47) 07.05.2014	(97) EP 2582560	(47) 07.05.2014
(97) EP 2536927	(47) 07.05.2014	(97) EP 2547876	(47) 07.05.2014	(97) EP 2557678	(47) 07.05.2014	(97) EP 2583586	(47) 07.05.2014
(97) EP 2537190	(47) 07.05.2014	(97) EP 2547984	(47) 07.05.2014	(97) EP 2558304	(47) 07.05.2014	(97) EP 2584097	(47) 07.05.2014
(97) EP 2537633	(47) 07.05.2014	(97) EP 2548004	(47) 07.05.2014	(97) EP 2558373	(47) 07.05.2014	(97) EP 2584577	(47) 07.05.2014
(97) EP 2537718	(47) 07.05.2014	(97) EP 2548265	(47) 07.05.2014	(97) EP 2559169	(47) 07.05.2014	(97) EP 2585150	(47) 07.05.2014
(97) EP 2538107	(47) 07.05.2014	(97) EP 2548270	(47) 07.05.2014	(97) EP 2559597	(47) 07.05.2014	(97) EP 2586610	(47) 07.05.2014
(97) EP 2539185	(47) 07.05.2014	(97) EP 2548633	(47) 07.05.2014	(97) EP 2560696	(47) 07.05.2014	(97) EP 2586712	(47) 07.05.2014
(97) EP 2541293	(47) 07.05.2014	(97) EP 2550130	(47) 07.05.2014	(97) EP 2560957	(47) 07.05.2014	(97) EP 2587752	(47) 07.05.2014
(97) EP 2542126	(47) 07.05.2014	(97) EP 2550144	(47) 07.05.2014	(97) EP 2561242	(47) 07.05.2014	(97) EP 2588849	(47) 07.05.2014
(97) EP 2542132	(47) 07.05.2014	(97) EP 2550166	(47) 07.05.2014	(97) EP 2561293	(47) 07.05.2014	(97) EP 2588889	(47) 07.05.2014
(97) EP 2542388	(47) 07.05.2014	(97) EP 2550167	(47) 07.05.2014	(97) EP 2561576	(47) 07.05.2014	(97) EP 2589235	(47) 07.05.2014
(97) EP 2542402	(47) 07.05.2014	(97) EP 2550168	(47) 07.05.2014	(97) EP 2561608	(47) 07.05.2014	(97) EP 2592230	(47) 07.05.2014
(97) EP 2542429	(47) 07.05.2014	(97) EP 2550196	(47) 07.05.2014	(97) EP 2561840	(47) 07.05.2014	(97) EP 2592756	(47) 07.05.2014
(97) EP 2542462	(47) 07.05.2014	(97) EP 2550225	(47) 07.05.2014	(97) EP 2561977	(47) 07.05.2014	(97) EP 2595251	(47) 07.05.2014
(97) EP 2542518	(47) 07.05.2014	(97) EP 2550331	(47) 07.05.2014	(97) EP 2562075	(47) 07.05.2014	(97) EP 2597206	(47) 07.05.2014
(97) EP 2542535	(47) 07.05.2014	(97) EP 2550377	(47) 07.05.2014	(97) EP 2563078	(47) 07.05.2014	(97) EP 2597739	(47) 07.05.2014
(97) EP 2542704	(47) 07.05.2014	(97) EP 2550389	(47) 07.05.2014	(97) EP 2563080	(47) 07.05.2014	(97) EP 2602049	(47) 07.05.2014
(97) EP 2543045	(47) 07.05.2014	(97) EP 2550421	(47) 07.05.2014	(97) EP 2563469	(47) 07.05.2014	(97) EP 2607125	(47) 07.05.2014
(97) EP 2543084	(47) 07.05.2014	(97) EP 2551686	(47) 07.05.2014	(97) EP 2564686	(47) 07.05.2014	(97) EP 2607224	(47) 07.05.2014
(97) EP 2543100	(47) 07.05.2014	(97) EP 2551844	(47) 07.05.2014	(97) EP 2564883	(47) 07.05.2014	(97) EP 2609344	(47) 07.05.2014
(97) EP 2543111	(47) 07.05.2014	(97) EP 2552264	(47) 07.05.2014	(97) EP 2566686	(47) 07.05.2014	(97) EP 2616332	(47) 07.05.2014
(97) EP 2543288	(47) 07.05.2014	(97) EP 2552288	(47) 07.05.2014	(97) EP 2566689	(47) 07.05.2014	(97) EP 2637790	(47) 07.05.2014
(97) EP 2544578	(47) 07.05.2014	(97) EP 2552639	(47) 07.05.2014	(97) EP 2567126	(47) 07.05.2014	(97) EP 2671741	(47) 07.05.2014
(97) EP 2544597	(47) 07.05.2014	(97) EP 2552757	(47) 07.05.2014	(97) EP 2568170	(47) 07.05.2014	(97) EP 2676146	(47) 07.05.2014

Zveřejněné překlady evropských patentových spisů

U následujících udělených evropských patentů s účinky pro Českou republiku byl majitelem předložen překlad patentového spisu do českého jazyka (§ 35c odst. 2 až 4 zákona č. 527/1990 Sb., v platném znění). Údaje jsou řazeny vzestupně podle čísel evropských patentů.

(97) EP 1546550		(86) PCT/EP2003/010274	
(47) 05.03.2014		(87) WO 2004/029449	
(97) 06.05.2004		(74) PATENTSERVIS Praha a.s., Na Podkovce 281/10, Praha 4, 14700	
(51) F03D 11/04	(2006.01)		
F03D 1/00	(2006.01)		
(96) 22.09.2003		(97) EP 1573103	
(96) 03795782.6		(47) 12.02.2014	
(73) Wobben Properties GmbH, 26605 Aurich, DE		(97) 22.07.2004	
(72) Aloys Wobben, 26607 Aurich, DE		(51) D04H 1/46	(2012.01)
(54) Zařízení na větrnou energii, sestávající z více dílů		D03D 13/00	(2006.01)
(32) 10245078		B01D 39/08	(2006.01)
(31) 27.09.2002		(96) 08.12.2003	
(33) DE		(96) 03810060.8	
(86) PCT/EP2003/010518		(73) ALBANY INTERNATIONAL CORP., Albany, New York 12204, US	
(87) WO 2004/038215		(72) LEVINE, Mark, J., Hendersonville, TN 37075, US	
(74) PATENTSERVIS Praha a.s., Na Podkovce 281/10, Praha 4, 14700		WIDEN, Christian, B., Gallatin, TN 37066, US	
		(54) Zpevňování paprsky vody využívající textilii mající ploché filamenty	
(97) EP 1546551		(32) 433757 P	
(47) 26.02.2014		(31) 16.12.2002	
(97) 08.04.2004		(33) US	
(51) F03D 1/06	(2006.01)	(86) PCT/US2003/038968	
F03D 11/00	(2006.01)	(87) WO 2004/061183	
B64C 23/00	(2006.01)	(74) Rott, Růžička & Guttman Patentové, známkové a advokátní kanceláře, Ing. Ivana Menšíková, Vinohradská 37, Praha 2, 12000	
(96) 16.09.2003			
(96) 03798164.4		(97) EP 1585928	
(73) Wobben Properties GmbH, 26605 Aurich, DE		(47) 08.01.2014	
(72) Wobben, Aloys, 26607 Aurich, DE		(97) 01.07.2004	
(54) Rotorový list zařízení na větrnou energii		(51) F41A 9/25	(2006.01)
(32) 10244022		F41A 9/62	(2006.01)
(31) 21.09.2002		(96) 09.11.2003	
(33) DE		(96) 03813285.8	
		(73) Hamafteach Hamistovev L.T.D., 3312511 Haifa, IL	

(72) WEINBERGER, Yoav, 3271330 Haifa, IL
(54) **Zásobník střelné zbraně s indikátorem stavu naplnění**
(32) 15346502
(31) 16.12.2002
(33) IL
(86) PCT/IL2003/000933
(87) WO 2004/055465
(74) Bohemia Patent, Ing. Jana Vandělíková, Vodičkova 791/41, Praha 1, 11000

(97) **EP 1690931**
(47) 22.01.2014
(97) 16.08.2006
(51) **C12N 11/04** (2006.01)
A23K 1/00 (2006.01)
A23K 1/16 (2006.01)
A23D 9/00 (2006.01)
(96) 08.06.2005
(96) 05012351.2
(73) Watson, James B., Pierce, Nebraska 68767, US
(72) Watson, James B., Pierce, Nebraska 68767, US
(54) **Způsob dodávání výrobku s obsahem živého organismu**
(32) 55433
(31) 10.02.2005
(33) US
(74) KOREJZOVÁ & SPOL., v.o.s., JUDr. Petra Korejzová, Korunní 810/104E, Praha - Vinohrady, 10100

(97) **EP 1725253**
(47) 09.04.2014
(97) 09.09.2005
(51) **A61K 38/48** (2006.01)
(96) 15.02.2005
(96) 05723092.2
(73) ALLERGAN, INC., Irvine CA 92612, US
(72) TURKEL, Catherine, C., Newport Coat, CA 92627, US
BRIN, Mitchell, F., Newport Beach, CA 92660, US
(54) **Léčiva a způsoby léčby bolesti hlavy**
(32) 789180, 39506
(31) 26.02.2004, 18.01.2005
(33) US, US
(86) PCT/US2005/004778
(87) WO 2005/082339
(74) PATENTSERVIS Praha a.s., Na Podkovce 281/10, Praha 4, 14700

(97) **EP 1937471**
(47) 12.02.2014
(97) 26.04.2007
(51) **B32B 15/08** (2006.01)
B44C 1/17 (2006.01)
(96) 09.08.2006
(96) 06776694.9
(73) Leonhard Kurz Stiftung & Co. KG, 90763 Fürth, DE
(72) STAUB, René, CH-6332 Hagendorn, CH
KURZ, Walter, 90768 Fürth, DE
(54) **Vícevrstvé těleso a způsob jeho výroby**
(32) 102005049891
(31) 17.10.2005
(33) DE
(86) PCT/EP2006/007860
(87) WO 2007/045294
(74) Čermák a spol., JUDr. Karel Čermák, Elišky Peškové 735/16, Praha 5, 15000

(97) **EP 1991690**
(47) 15.01.2014
(97) 13.09.2007
(51) **C12P 19/18** (2006.01)
C12P 19/26 (2006.01)
C12N 1/21 (2006.01)
C12N 9/04 (2006.01)
C12N 9/10 (2006.01)
C12N 9/12 (2006.01)
(96) 07.03.2007
(96) 07726672.4

(73) CENTRE NATIONAL DE LA RECHERCHE SCIENTIFIQUE (CNRS), 75794 Paris Cedex 16, FR
(72) SAMAIN, Eric, F-38610 Gieres, FR
(54) **Způsob výroby sialylovaných oligosacharidů**
(32) 780350 P
(31) 09.03.2006
(33) US
(86) PCT/EP2007/052114
(87) WO 2007/101862
(74) PATENTSERVIS Praha a.s., Na Podkovce 281/10, Praha 4, 14700

(97) **EP 2013020**
(47) 01.01.2014
(97) 25.10.2007
(51) **B32B 27/32** (2006.01)
B32B 27/34 (2006.01)
(96) 13.04.2007
(96) 07728099.8
(73) Solvay Specialty Polymers USA, LLC., Alpharetta, 30005, GA, US
(72) DOTY, James K., Alpharetta, Georgia 30022, US
LIU, Alice, Weimin, Alpharetta, Georgia 30022, US
WARKOSKI, Gregory, Cumming, Georgia 30040, US
DE CANNIERE, Jean, B-1180 Brussels, BE
(54) **Vícevrstvé polymerní struktury**
(32) 792631 P
(31) 18.04.2006
(33) US
(86) PCT/EP2007/053634
(87) WO 2007/118860
(74) Traplová Hakr Kubát, advokátní a patentová kancelář, Ing. Eduard Hakr, Přístavní 24, Praha 7, 17000

(97) **EP 2040725**
(47) 15.01.2014
(97) 31.01.2008
(51) **A61K 35/74** (2006.01)
A61K 31/7105 (2006.01)
A61K 31/713 (2006.01)
A61K 31/7088 (2006.01)
A61K 31/711 (2006.01)
A61P 35/00 (2006.01)
(96) 20.06.2007
(96) 07825666.6
(73) EnGeneIC Molecular Delivery Pty Ltd., North Ryde, Sydney NSW 2113, AU
(72) BRAHMBHATT, Himanshu, Sydney, New South Wales 2176, AU
MACDIARMID, Jennifer, Sydney, New South Wales 2037, AU
(54) **Cílené dodávání léků, terapeutických nukleových kyselin a funkčních nukleových kyselin do savčích buněk prostřednictvím intaktních usmrcených bakteriálních buněk**
(32) 815883 P, 909078 P
(31) 23.06.2006, 30.03.2007
(33) US, US
(86) PCT/IB2007/003489
(87) WO 2008/012695
(74) Společná advokátní kancelář Všetěčka Zelený Švorčík Kalenský a partneři, JUDr. Michal Havlík, Hálkova 2, Praha 2, 12000

(97) **EP 2111294**
(47) 11.12.2013
(97) 24.04.2008
(51) **B01J 20/20** (2006.01)
C02F 1/28 (2006.01)
(96) 18.10.2007
(96) 07824230.2
(73) Arvia Technology Limited, Manchester M13 9NT, GB
(72) BROWN, Nigel Willis, Stoke-on-Trent ST7 2PW, GB
ROBERTS, Edward, P. L., Chester CH1 4AD, GB
(54) **Použití adsorbentů k úpravě kontaminovaných kapalin**
(32) 0620923
(31) 20.10.2006
(33) GB

(86) PCT/GB2007/003981	(86) PCT/EP2008/056033	
(87) WO 2008/047132	(87) WO 2008/138987	
(74) INPARTNERS GROUP, Ing. Bc. Ivan Lukšíček, Lidická 51/707, Brno, 60200	(74) UNIPATENT, Ing. Jiří Chlustina, Jana Masaryka 43- 47, Praha 2, 12000	
<hr/>		
(97) EP 2119934	(97) EP 2152794	
(47) 12.02.2014	(47) 08.01.2014	
(97) 18.11.2009	(97) 20.11.2008	
(51) F16D 69/04 (2006.01)	(51) C08K 5/00 (2006.01)	
(51) F16D 65/092 (2006.01)	C08K 5/098 (2006.01)	
(96) 06.05.2009	C08K 5/3417 (2006.01)	
(96) 09425173.3	B65D 81/26 (2006.01)	
(73) NCFA S.r.l., 80125 NAPOLI, IT	C07D 209/44 (2006.01)	
(72) Russo, Sergio, 80134 Napoli, IT	B65D 1/02 (2006.01)	
(54) Třecí destičky pro kotoučové brzdy železničních kolových vozidel ze slinutého materiálu	(96) 09.05.2008	
(32) RM20080259	(96) 08795847.6	
(31) 16.05.2008	(73) Constar International LLC, Trevose PA 19153, US	
(33) IT	(72) DESHPANDE, Girish, Nilkanth, Bolingbrook, IL 60440, US	
(74) Společná advokátní kancelář Všetečka Zelený Švorčík Kalenský a partneři, JUDr. Michal Havlík, Hálkova 2, Praha 2, 12000	WEIPERT, Paul, David, High Point, NC 27262, US	
<hr/>		
(97) EP 2127476	(54) Sloučeniny vychytávající kyslík, výrobky obsahující tyto sloučeniny a způsoby jejich použití	
(47) 01.01.2014	(32) 928553 P	
(97) 31.07.2008	(31) 10.05.2007	
(51) H05B 3/86 (2006.01)	(33) US	
(51) H05B 3/12 (2006.01)	(86) PCT/US2008/063250	
(96) 10.01.2008	(87) WO 2008/141185	
(96) 08701394.2	(74) Společná advokátní kancelář Všetečka Zelený Švorčík Kalenský a partneři, JUDr. Michal Havlík, Hálkova 2, Praha 2, 12000	
(73) TESA SE, 20253 Hamburg, DE	<hr/>	
(72) KEITE-TELGENBÜSCHER, Klaus, 22529 Hamburg, DE	(97) EP 2158357	
LÜHMANN, Bernd, 22844 Norderstedt, DE	(47) 27.11.2013	
PRENZEL, Alexander, 20259 Hamburg, DE	(97) 27.11.2008	
(54) Topný prvek	(51) D21C 9/00 (2006.01)	
(32) 102007004953	D21C 11/00 (2006.01)	
(31) 26.01.2007	D21C 3/00 (2006.01)	
(33) DE	D21C 9/08 (2006.01)	
(86) PCT/EP2008/050248	D21C 9/10 (2006.01)	
(87) WO 2008/090031	(96) 23.05.2008	
(74) KOREJZOVÁ & SPOL, v.o.s., JUDr. Petra Korejzová, Korunní 810/104 E, Praha 10, 10100	(96) 08757150.1	
<hr/>		
(97) EP 2131982	(73) Alberta Innovates - Technology Futures, Edmonton, Alberta T6N 1E4, CA	
(47) 26.02.2014	(72) LUO, Keith, Edmonton, Alberta T6N 1E4, CA	
(97) 09.10.2008	CHUTE, Wade, Edmonton, Alberta T6N 1E4, CA	
(51) B23C 5/22 (2006.01)	(54) Způsob odstraňování hemicelulózy z celulóзовých vláken za použití roztoku čpavku a peroxidu vodíku	
(96) 17.03.2008	(32) 939662 P	
(96) 08719996.4	(31) 23.05.2007	
(73) Iscar Ltd., 24959 Tefen, IL	(33) US	
(72) MEN, Yuri, 32296 Haifa, IL	(86) PCT/CA2008/001013	
SATRAN, Amir, 25147 Kfar Vradim, IL	(87) WO 2008/141463	
PASSOV, Alexander, 35843 Haifa, IL	(74) Rott, Růžička & Guttman Patentová, známková a advokátní kancelář, Ing. Václav Krmenčík, Vinohradská 37, Praha 2, 12000	
(54) Řezná vložka	<hr/>	
(32) 18234307	(97) EP 2170292	
(31) 01.04.2007	(47) 08.01.2014	
(33) IL	(97) 31.12.2008	
(86) PCT/IL2008/000371	(51) A61K 9/20 (2006.01)	
(87) WO 2008/120186	A61K 31/551 (2006.01)	
(74) Čermák a spol., JUDr. Karel Čermák, Elišky Peškové 735/16, Praha 5, 15000	A61K 45/06 (2006.01)	
<hr/>		
(97) EP 2146823	(51) C07D 213/42 (2006.01)	
(47) 12.02.2014	(96) 20.06.2008	
(97) 20.11.2008	(96) 08771562.9	
(51) B25B 27/10 (2006.01)	(73) Bristol-Myers Squibb Holdings Ireland, 6340 Baar, CH	
(51) B21D 39/04 (2006.01)	(72) KOO, Otilia, May, Yue, New Brunswick, New Jersey 08903, US	
(51) H01R 43/042 (2006.01)	NIKFAR, Faranak, New Brunswick, New Jersey 08903, US	
(96) 16.05.2008	DIAZ, Steven, Martinsville, New Jersey 08836, US	
(96) 08759675.5	(54) Tabletové přípravky obsahující atazanavir	
(73) Gustav Klauke GmbH, 42855 Remscheid, DE	(32) 945701 P	
(72) FRENKEN, Egbert, 52525 Heinsberg, DE	(31) 22.06.2007	
(54) Způsob provozování motoricky poháněného ručního lisovacího přístroje	(33) US	
(32) 102007023068	(86) PCT/US2008/067622	
(31) 16.05.2007	(87) WO 2009/002821	
(33) DE	(74) PATENTSERVIS Praha a.s., Na Podkovce 281/10, Praha 4, 14700	
<hr/>		
(97) EP 2190540	(97) EP 2190540	
(47) 15.01.2014	(47) 15.01.2014	

(97) 12.02.2009
(51) **A63F 5/04** (2006.01)
(96) 15.07.2008
(96) 08779506.8
(73) Novomatic AG, 2352 Gumpoldskirchen, AT
(72) HERCOG, Ivan, 6242 Brezovica pri Ljubljani, SI
DOMINICO, Gino, 1000 Ljubljana, SI
(54) **Mechanismus na vypouštění kuličky rulety**
(32) 200700194, 200800134
(31) 08.08.2007, 26.05.2008
(33) SI, SI
(86) PCT/SI2008/000041
(87) WO 2009/020437
(74) A. Holas & partner Patentová a známková kancelář, Ing. Mgr. Hana Holasová, Křížová 4, Brno, 60300

(97) **EP 2215132**
(47) 15.01.2014
(97) 11.06.2009
(51) **C08F 210/06** (2006.01)
C08K 3/00 (2006.01)
C08K 5/00 (2006.01)
C08L 23/10 (2006.01)
F16L 9/12 (2006.01)
C08F 210/16 (2006.01)
C08F 10/06 (2006.01)
(96) 26.11.2008
(96) 08856432.3
(73) Borealis Technology OY, 06101 Porvoo, FI
(72) RUEMER, Franz, A-4222 St. Georgen/Gusen, AT
(54) **Způsob přípravy barevné polypropylenové kompozice s vysokým obsahem beta-modifikace**
(32) 07122241
(31) 04.12.2007
(33) EP
(86) PCT/EP2008/066180
(87) WO 2009/071471
(74) Společná advokátní kancelář Všetečka Zelený Švorčík Kalenský a partneři, JUDr. Otakar Švorčík, Hálkova 2, Praha 2, 12000

(97) **EP 2216204**
(47) 06.11.2013
(97) 11.08.2010
(51) **B60R 9/045** (2006.01)
(96) 04.02.2010
(96) 10152667.1
(73) JAC Products Europe GmbH, 42285 Wuppertal, DE
(72) Rothstein, Reinhold, 42279, Wuppertal, DE
Hoffmann, Dirk, 44627, Herne, DE
Kolodziej, Klaus, 42329, Wuppertal, DE
(54) **Střešní nosič pro motorová vozidla**
(32) 102009007744
(31) 05.02.2009
(33) DE
(74) Čermák a spol., JUDr. Karel Čermák, Elišky Peškové 735/15, Praha 5, 15000

(97) **EP 2251348**
(47) 15.01.2014
(97) 17.11.2010
(51) **A61K 38/10** (2006.01)
A61K 38/06 (2006.01)
A61K 38/08 (2006.01)
(96) 28.01.2008
(96) 10009304.6
(73) Novabiotics Limited, Craibstone Aberdeen AB21 9TR, GB
(72) O'Neil, Deborah, Inverurie, AB61 0UX, GB
(54) **Peptidy a jejich použití**
(32) 0702020, 899283 P
(31) 02.02.2007, 02.02.2007
(33) GB, US
(74) A. Holas & partner Patentová a známková kancelář, Ing. Mgr. Hana Holasová, Křížová 4, Brno, 60300

(97) **EP 2269997**
(47) 26.02.2014

(97) 05.01.2011
(51) **C07D 277/56** (2006.01)
C07C 51/377 (2006.01)
(96) 23.08.2005
(96) 10010896.8
(73) ZERIA PHARMACEUTICAL CO., LTD., Tokyo 103-8351, JP
(72) Nagasawa, Masaaki, Tokyo 103-8351, JP
Asami, Kazuyasu, Saitama 367-0042, JP
Nakao, Ryu, Tokyo 103-8351, JP
Tanaka, Nobuyuki, Tokyo 103-8351, JP
Aida, Yoshiyuki, Tokyo 103-8351, JP
(54) **Způsob výroby aminothiazolového derivátu a výroba meziprojektu**
(32) 2004242759
(31) 23.08.2004
(33) JP
(74) Rott, Růžička & Guttman, Patentové, známkové a advokátní kanceláře, JUDr. Ing. Michal Guttman, Vinohradská 37, Praha 2, 12000

(97) **EP 2274008**
(47) 26.02.2014
(97) 01.10.2009
(51) **A61K 39/395** (2006.01)
A61P 35/00 (2006.01)
C07K 16/22 (2006.01)
C07K 16/28 (2006.01)
(96) 27.03.2009
(96) 09724060.0
(73) ZymoGenetics, Inc., Seattle, Washington 98102, US
(72) SIVAKUMAR, Pallavur V., Seattle WA 98117, US
GILBERTSON, Debra G., Lake Forest Park WA 98155, US
SNAVELY, Marshall D., Redmond WA 98052, US
MABRY, George R., Hanover, New Hampshire 03755, US
YI, Eugene C., Mill Creek WA 98012, US
YAO, Yue, Issaquah WA 98027, US
PRESNELL, Scott R., Tacoma WA 98407, US
(54) **Sloučeniny a způsoby inhibice PDGFRBETA a VEGF-A**
(32) 40068 P, 144547 P
(31) 27.03.2008, 14.01.2009
(33) US, US
(86) PCT/US2009/038495
(87) WO 2009/120922
(74) PATENTSERVIS Praha a.s., Na Podkovce 281/10, Praha 4, 14700

(97) **EP 2282772**
(47) 08.01.2014
(97) 29.10.2009
(51) **C07K 16/28** (2006.01)
C07K 16/30 (2006.01)
A61K 39/275 (2006.01)
(96) 23.04.2009
(96) 09734943.5
(73) Stichting Sanquin Bloedvoorziening, 1066 CX Amsterdam, NL
(72) VAN DEN BERG, Timo Kars, 1076 CZ Amsterdam, NL
(54) **Kompozice a způsoby posílení imunitního systému**
(32) 08155011
(31) 23.04.2008
(33) EP
(86) PCT/NL2009/050220
(87) WO 2009/131453
(74) A. Holas & partner Patentová a známková kancelář, Ing. Mgr. Hana Holasová, Křížová 4, Brno, 60300

(97) **EP 2282773**
(47) 15.01.2014
(97) 05.11.2009
(51) **A61K 39/395** (2006.01)
C12N 5/02 (2006.01)
C07K 16/00 (2006.01)
(96) 01.05.2009
(96) 09739983.6
(73) Seattle Genetics, Inc., Bothell, WA 98021, US
(72) ALLEY, Stephen, C., Bothell, WA 98021, US
JEFFREY, Scott, C., Bothell, WA 98021, US
SUSSMAN, Django, Bothell, WA 98021, US
BENJAMIN, Dennis, R., Bothell, WA 98021, US
TOKI, Brian, Bothell, WA 98021, US

BURKE, Patrick, J., Bothell, WA 98021, US
(54) **Způsoby a kompozice pro přípravu protilátek a derivátů protilátek se sníženou fukosylací jádra**
(32) 50173 P, 92700 P, 107289 P
(31) 02.05.2008, 28.08.2008, 21.10.2008
(33) US, US, US
(86) PCT/US2009/042610
(87) WO 2009/135181
(74) PatentCentrum Sedláč & Partners s.r.o., Husova 5, České Budějovice, 37001

(97) **EP 2290561**
(47) 22.01.2014
(97) 02.03.2011
(51) **G06F 17/30** (2006.01)
(96) 24.08.2009
(96) 09168532.1
(73) BRAINCO AG, 4573 Lohn-Ammannsegg SO, CH
(54) **Postup a zařízení na ukládání a obnovu elektronických dokumentů a databází**
(74) Ing. Róbert Porubčan, Puškinova 19, 900 28 Ivanka pri Dunaji

(97) **EP 2296686**
(47) 12.02.2014
(97) 26.11.2009
(51) **A61K 38/11** (2006.01)
(96) 21.05.2009
(96) 09751584.5
(73) Ferring B.V., 2132 JX Hoofddorp, NL
(72) KLEIN, Bjarke, Mírner, CH-1162 St. Prex, CH
NORGAARD, Jens, Peter, CH-1162 St. Prex, CH
SHUMEL, Brad, CH-1162 St. Prex, CH

(54) **V ústech dispergovatelný desmopresin pro zvýšení počátečního období spánku nenarušovaného nokturií.**
(32) 55120 P
(31) 21.05.2008
(33) US
(86) PCT/US2009/044860
(87) WO 2009/143356
(74) PATENTSERVIS Praha a.s., Na Podkovce 281/10, Praha 4, 14700

(97) **EP 2305250**
(47) 26.03.2014
(97) 06.04.2011
(51) **A61K 31/4184** (2006.01)
C07D 403/04 (2006.01)
A61P 35/00 (2006.01)
A61P 31/10 (2006.01)
(96) 05.07.2004
(96) 10195498.0

(73) Astex Therapeutics Limited, Cambridge Cambridgeshire CB4 0QA, GB
(72) Berdini, Valerio, Cambridge, Cambridgeshire CB4 0QA, GB
O'Brien, Michael Alistair, Hertfordshire L7 3AX, GB
Carr, Maria Grazia, Cambridge, Cambridgeshire CB4 0QA, GB
Early, Theresa Rachel, Bollington, Macclesfield, Cheshire SK10 5BR, GB
Navarro, Eva Figueroa, Cambridge, CB1 3DD, GB
Gill, Adrian Liam, Macclesfield, Cheshire SK 10 4TG, GB
Howard, Steven, Cambridge, Cambridgeshire CB4 0QA, GB
Trewartha, Gary, Edinburgh EH3 7RY, GB
Woolford, Alison Jo-Ann, Cambridge, Cambridgeshire CB4 0QA, GB
Woodhead, Andrew James, Cambridge, Cambridgeshire CB4 0QA, GB
Wyatt, Paul Graham, Dundee, DD1 5EH, GB

(54) **Benzimidazolové deriváty a jejich použití jako inhibitory proteinkináz**
(32) 0315657, 484685 P, 514374 P, 0324919
(31) 03.07.2003, 03.07.2003, 24.10.2003, 24.10.2003
(33) GB, US, US, GB
(74) A. Holas & partner Patentová a známková kancelář, Ing. Mgr. Hana Holasová, Křížová 4, Brno, 60300

(97) **EP 2305951**
(47) 26.03.2014
(97) 06.04.2011
(51) **F16J 15/44** (2006.01)
F01C 19/12 (2006.01)
(96) 29.07.2009
(96) 09166704.8

(73) Aerzener Maschinenfabrik GmbH, 31855 Aerzen, DE
(72) Reicherdt, Ivan, 31020, Salzhemmendorf, DE
Beckmann, Frank, 31855, Aerzen, DE
(54) **Těsnící uspořádání a stroj s rotačním pístem**
(74) Rott, Růžička & Guttman Patentová, známková a advokátní kancelář, Ing. Jiří Andera, Vinohradská 37, Praha, 12000

(97) **EP 2336740**
(47) 12.02.2014
(97) 22.06.2011
(51) **G01J 5/00** (2006.01)
G01N 25/72 (2006.01)
G01N 33/38 (2006.01)
C03B 9/41 (2006.01)
G01J 5/02 (2006.01)
G01J 5/08 (2006.01)
G01J 5/10 (2006.01)

(96) 10.12.2009
(96) 09075545.5
(73) Emhart Glass S.A., 6330 Cham, CH
(72) Holtkamp, Mark Edwin, 9721 AM Groningen, NL
Brummelman, Teunis René, 9617 EC Harkstede, NL
(54) **Způsob a systém pro monitorování procesu tváření skleněné nádoby**
(74) Hák, Janeček & Švestka, Patentová a známková kancelář, RNDr. Roman Hák, U Průhonu 5/827, Praha 7, 17000

(97) **EP 2371958**
(47) 19.03.2014
(97) 05.10.2011
(51) **C12N 15/113** (2010.01)
A61K 31/713 (2006.01)
A61P 13/12 (2006.01)

(96) 25.10.2007
(96) 11170912.7
(73) Quark Pharmaceuticals, Inc., Fremont, California 94555, US
(72) Feinstein, Elena, 76305 Rehovot, IL
Kalinski, Hagar, 75701 Rishon-le-Zion, IL
(54) **Nové siRNA a způsoby jejich použití**
(32) 854503 P, 930493 P
(31) 25.10.2006, 15.05.2007
(33) US, US
(74) A. Holas & partner Patentová a známková kancelář, Ing. Mgr. Hana Holasová, Křížová 4, Brno, 60300

(97) **EP 2373373**
(47) 04.12.2013
(97) 24.06.2010
(51) **A61M 35/00** (2006.01)
A61M 13/00 (2006.01)

(96) 15.12.2009
(96) 09796044.7
(73) ProFibrix BV, 2333 CK Leiden, NL
(72) GREENHALGH, Paul, Cambridge CB10 1SX, GB
GRIMBERGEN, Joseph Maria, 2333 CK Leiden, NL
HARVEY, Oliver, Cambridge CB10 1SX, GB
(54) **Zařízení na dávkování prášku**
(32) 0822759, 0822770
(31) 15.12.2008, 15.12.2008
(33) GB, GB
(86) PCT/GB2009/051714
(87) WO 2010/070333
(74) INPARTNERS GROUP, Ing. Bc. Ivan Lukšiček, Lidická 51/707, Brno, 60200

(97) **EP 2374956**
(47) 15.01.2014
(97) 12.10.2011
(51) **E04B 9/12** (2006.01)
(96) 31.03.2011
(96) 11160694.3
(73) DALLAN S.P.A., 31033 Castelfranco Veneto, IT
(72) Dallan, Sergio, 31033 Castelfranco Veneto, Treviso, IT
(54) **Profilová tyč pro rámy a k ní se vztahující rám**
(32) PD201001108
(31) 06.04.2010
(33) IT

(74) A. Holas & partner Patentová a známková kancelář, Ing. Mgr. Hana Holasová, Křížová 4, Brno, 60300

(97) **EP 2379092**

(47) 25.12.2013

(97) 29.07.2010

(51) *A61K 36/28* (2006.01)

A61K 36/9068 (2006.01)

A61P 1/00 (2006.01)

A61P 1/04 (2006.01)

(96) 15.01.2010

(96) 10702411.9

(73) Indena S.p.A., 20139 Milano, IT

(72) BOMBARDELLI, Ezio, I-27027 Groppello Cairoli (PV), IT

(54) **Směsi obsahující lipofilní extrakt *Zingiber officinale* a extrakt *Cynara scolymus***

(32) MI20090051, MI20091358

(31) 20.01.2009, 29.07.2009

(33) IT, IT

(86) PCT/EP2010/000205

(87) WO 2010/083968

(74) KOREJZOVÁ & SPOL., v.o.s., JUDr. Petra Korejzová, Korunní 810/104E, Praha 10 - Vinohrady, 10100

(97) **EP 2388942**

(47) 12.02.2014

(97) 23.11.2011

(51) *H04L 1/00* (2006.01)

H04L 5/00 (2006.01)

H04L 27/26 (2006.01)

(96) 19.12.2008

(96) 11178153.0

(73) LG Electronics Inc., Seoul 150-721, KR

(72) Ko, Woo Suk, Seoul 137-724, KR

Moon, Sang Chul, Seoul 137-724, KR

(54) **Zařízení a způsob pro vysílání a příjem signálu**

(32) 23436 P, 20080127316

(31) 25.01.2008, 15.12.2008

(33) US, KR

(74) KOREJZOVÁ & SPOL., v.o.s., JUDr. Petra Korejzová, Korunní 810/104 E, Praha 10 - Vinohrady, 10100

(97) **EP 2389520**

(47) 25.12.2013

(97) 29.07.2010

(51) *A43C 15/16* (2006.01)

A63C 17/01 (2006.01)

B63B 35/79 (2006.01)

F16B 21/18 (2006.01)

(96) 19.01.2010

(96) 10701765.9

(73) Fin Quiver, Inc., Fremont, 94538, CA, US

(72) KOELLING, Fred, Foster City CA 94404, US

SUBRAMANYAM, Venugopal, Fremont CA 94538, US

(54) **Zajišťovací systém**

(32) 358667

(31) 23.01.2009

(33) US

(86) PCT/US2010/021425

(87) WO 2010/085454

(74) KANIA SEDLÁK SMOLA Patentová kancelář, Ing. Veronika Zemanová, Mendlovo nám. 1a, Brno, 60300

(97) **EP 2394131**

(47) 19.02.2014

(97) 12.08.2010

(51) *F41G 11/00* (2006.01)

F41G 1/387 (2006.01)

(96) 22.12.2009

(96) 09813826.6

(73) Kilic, Michael Ali, 97534 Waigolshausen, DE

(72) Kilic, Michael Ali, 97534 Waigolshausen, DE

(54) **Zařízení pro upevnění přídatného zařízení na zbrani**

(32) 202009001264 U

(31) 03.02.2009

(33) DE

(86) PCT/DE2009/001801

(87) WO 2010/088868

(74) Čermák a spol., JUDr. Karel Čermák, Elišky Peškové 735/16, Praha 5, 15000

(97) **EP 2414459**

(47) 15.01.2014

(97) 01.07.2010

(51) *C08L 95/00* (2006.01)

C07F 7/12 (2006.01)

(96) 09.12.2009

(96) 09828420.1

(73) Ranka, Seema Ajay, Vadodara 391101 Gujarat, IN

(72) RANKA, Ajay, Gujarat, IN

MEHTA, Prakash, Gujarat, IN

(54) **Asfalto-minerální směsi, které obsahují kationtovou organokřemičitou sloučeninu**

(32) MU26572008

(31) 22.12.2008

(33) IN

(86) PCT/IN2009/000712

(87) WO 2010/073261

(74) KOREJZOVÁ & SPOL., v.o.s., JUDr. Petra Korejzová, Korunní 810/104E, Praha - Vinohrady, 10100

(97) **EP 2428296**

(47) 05.03.2014

(97) 14.03.2012

(51) *B23B 27/04* (2006.01)

(96) 09.07.2008

(96) 11190032.0

(73) ISCAR LTD., Migdal Tefen 24959, IL

(72) Hecht, Gil, 22443 Nahariya, IL

Kertsman, Oleg, 29063 Kiryat Yam, IL

(54) **Řezná vložka**

(32) 18504707

(31) 05.08.2007

(33) IL

(74) Čermák a spol., JUDr. Karel Čermák, Elišky Peškové 15/735, Praha 5, 15000

(97) **EP 2430007**

(47) 12.02.2014

(97) 18.11.2010

(51) *C07D 279/18* (2006.01)

C07C 381/04 (2006.01)

A61P 25/28 (2006.01)

A61K 31/5415 (2006.01)

(96) 11.05.2010

(96) 10718268.5

(73) Wista Laboratories Ltd., Singapore 139948, SG

(72) LARCH, Christopher Paul, Old Aberdeen AB24 3UE, GB

STOREY, John Mervyn David, Old Aberdeen AB24 3UE, GB

WILLIAMSON, Craig, Old Aberdeen AB24 3UE, GB

MARSHALL, Colin, Old Aberdeen AB24 3UE, GB

KEMP, Steven John, Old Aberdeen AB24 3UE, GB

(54) **Způsoby chemické syntézy diaminofenothiaziniových sloučenin zahrnující použití persíranových oxidačních činidel**

(32) 177446 P

(31) 12.05.2009

(33) US

(86) PCT/GB2010/000927

(87) WO 2010/130977

(74) KOREJZOVÁ & SPOL., v.o.s., JUDr. Petra Korejzová, Korunní 810/104 E, Praha 10, 10100

(97) **EP 2490572**

(47) 19.03.2014

(97) 28.04.2011

(51) *A47C 1/022* (2006.01)

A47C 3/025 (2006.01)

A47C 17/04 (2006.01)

(96) 19.10.2010

(96) 10773169.7

(73) Ekornes ASA, 6222 Ikornnes, NO

(72) SOLHEIM, Albert, N-6222 Ikornnes, NO

- (54) **Uspořádání sezení**
(32) 20093164
(31) 19.10.2009
(33) NO
(86) PCT/NO2010/000369
(87) WO 2011/049461
(74) INVENTIA s.r.o., RNDr. Kateřina Hartvichová, Na Bělidle 3, Praha 5, 15000
-
- (97) **EP 2523878**
(47) 19.02.2014
(97) 14.07.2011
(51) **B65G 35/06** (2006.01)
(96) 16.12.2010
(96) 10800914.3
(73) Dürr Systems GmbH, 74321 Bietigheim-Bissingen, DE
(72) FEDERMANN, Andreas, 70563 Stuttgart, DE
LAUER, Micheal, 70435 Stuttgart, DE
- (54) **Dopravní zařízení**
(32) 102010000790
(31) 11.01.2010
(33) DE
(86) PCT/EP2010/069902
(87) WO 2011/083016
(74) UNIPATENT, Ing. Jiří Chlustina, Jana Masaryka 43- 47, Praha 2, 12000
-
- (97) **EP 2527479**
(47) 12.02.2014
(97) 28.11.2012
(51) **C22C 21/00** (2006.01)
C22C 21/08 (2006.01)
C22F 1/04 (2006.01)
C22F 1/05 (2006.01)
H01B 1/02 (2006.01)
(96) 27.05.2011
(96) 11167951.0
(73) Hydro Aluminium Rolled Products GmbH, 41515 Grevenbroich, DE
(72) Dr. Engler, Olaf, 53229 Bonn, DE
Dr. Jupp, Simon, 53119 Bonn, DE
- (54) **Vysoce vodivá hliníková slitina pro elektricky vodivé výrobky**
(74) Čermák a spol., JUDr. Karel Čermák, Elišky Peškové 735/16, Praha 5, 15000
-
- (97) **EP 2527580**
(47) 29.01.2014
(97) 28.11.2012
(51) **E06B 3/263** (2006.01)
(96) 22.05.2012
(96) 12168839.4
(73) Alcoa Aluminium Deutschland, Inc., 58642 Iserlohn, DE
(72) Chinn, Keith, Warrington, Cheshire WA53RY, GB
- (54) **Izolační vložka pro z profilů vytvořený rám**
(32) 11167220
(31) 24.05.2011
(33) EP
(74) UNIPATENT, Ing. Jiří Chlustina, Jana Masaryka 43- 47, Praha 2, 12000
-
- (97) **EP 2532474**
(47) 25.12.2013
(97) 12.12.2012
(51) **B23Q 3/154** (2006.01)
(96) 22.04.2008
(96) 12182843.8
(73) Tecnomagnete S.p.A., 20123 Milano, IT
(72) Cardone, Michele, 20090 Trezzano S/N (MI), IT
Cosmai, Giovanni, 20027 Rescaldina (MI), IT
Faranda, Roberto, 20149 Milan, IT
Giglio, Antonino, 20016 Pero (MI), IT
- (54) **Způsob výroby monolitního magnetického zařízení**
(74) PATENTSERVIS Praha a.s., Na Podkovce 281/10, Praha 4, 14700
-
- (97) **EP 2540055**
(47) 01.01.2014
(97) 01.09.2011
(51) **H04L 12/723** (2013.01)
(96) 17.02.2011
-
- (96) 11706162.2
(73) Deutsche Telekom AG, 53113 Bonn, DE
(72) SCHATZMAYR, Rainer, 53229 Bonn, DE
- (54) **Multi-protokolové přepínání na základě návěští (MPLS) v komunikační síti mezi prvním uzlem a druhým uzlem skrze bezdrátové spojení**
(32) 307925 P, 10001936
(31) 25.02.2010, 25.02.2010
(33) US, EP
(86) PCT/EP2011/000757
(87) WO 2011/103982
(74) A. Holas & partner Patentová a známková kancelář, Ing. Mgr. Hana Holasová, Křížová 4, Brno, 60300
-
- (97) **EP 2548857**
(47) 01.01.2014
(97) 23.01.2013
(51) **C06B 43/00** (2006.01)
C06C 7/00 (2006.01)
(96) 07.07.2012
(96) 12005052.1
(73) Diehl BGT Defence GmbH & Co. KG, 88662 Überlingen, DE
(72) Hahma, Arno, Dr., 91239 Henfenfeld, DE
Karvinen, Eero, 40340 Jyväskylä, FI
Stierstorfer, Jörg, Dr., 82234 Wessling, DE
Klapötke, Thomas, Prof.Dr., 81477 München, DE
- (54) **Použití soli bistetrazolylaminu**
(32) 102011108146
(31) 20.07.2011
(33) DE
(74) Traplová Hakr Kubát, advokátní a patentová kancelář, Ing. Eduard Hakr, Přístavní 24, Praha 7, 17000
-
- (97) **EP 2565860**
(47) 15.01.2014
(97) 06.03.2013
(51) **G08G 1/017** (2006.01)
G06K 9/32 (2006.01)
H04N 5/232 (2006.01)
H04N 5/345 (2011.01)
(96) 30.08.2011
(96) 11450108.3
(73) Kapsch TrafficCom AG, 1120 Wien, AT
(72) Mitic, Sladjan, 1100 Wien, AT
- (54) **Zařízení a způsob pro detekci poznávací značky automobilu**
(74) KOREJZOVÁ & SPOL., v.o.s., JUDr. Petra Korejzová, Korunní 810/104E, Praha 10 - Vinohrady, 10100
-
- (97) **EP 2578993**
(47) 15.01.2014
(97) 10.04.2013
(51) **G01B 5/24** (2006.01)
G01C 1/00 (2006.01)
G01C 15/00 (2006.01)
G01C 19/38 (2006.01)
(96) 06.10.2011
(96) 11184194.6
(73) Vectronix AG, 9435 Heerbrugg, CH
(72) Hohl, Reto, CH-9435 Balgach, CH
Hegetschweiler, Simon, CH-9445 Rebstein, CH
Wälti, Felix, CH-9443 Widnau, CH
- (54) **Goniometr s grafickým prostředkem pro reprodukci informací, určeným k poskytnutí informací**
(74) Traplová Hakr Kubát, advokátní a patentová kancelář, Ing. Eduard Hakr, Přístavní 24, Praha 7, 17000
-
- (97) **EP 2620194**
(47) 29.01.2014
(97) 31.07.2013
(51) **A63H 17/12** (2006.01)
(96) 10.01.2013
(96) 13150826.9
(73) Bruder Spielwaren GmbH + Co. KG, 90730 Fürth, DE
(72) Herrmann, Ottmar, 91463 Dietersheim, DE
- (54) **Montážní skupina ramena výložníku pro hračku - nakládací jeřáb**
(32) 102012201191

(31) 27.01.2012		(96) 10761025.5
(33) DE		(73) ABB Research Ltd., 8050 Zürich, CH
(74) Čermák a spol., JUDr. Karel Čermák, Elišky Peškové 735/16, Praha 5, 15000		(72) PINTO, Cajetan, Mumbai 400 500, IN RODRIGUEZ, Pedro, S-723 40 Västerås, SE
<hr/>		
(97) EP 2625540		(54) Detekce chybějícího klínu statorové drážky u elektrického stroje
(47) 08.01.2014		(86) PCT/EP2010/064975
(97) 12.04.2012		(87) WO 2012/045353
(51) G01R 31/34	(2006.01)	(74) Traplová Hakr Kubát, advokátní a patentová kancelář, Ing. Eduard Hakr, Přístavní 24, Praha 7, 17000
(96) 07.10.2010		

Zveřejněné překlady pozměněného, nebo omezeného znění evropských patentových spisů

U následujících udělených evropských patentů s účinky pro Českou republiku byl majitelem předložen opravený překlad patentového spisu do českého jazyka (§ 35d odst. 2 zákona č. 527/1990 Sb., v platném znění).

Datem zveřejnění opraveného překladu evropského patentového spisu je datum publikace tohoto Věstníku.

(97) **EP 1371762**

Evropské patenty zachované v pozměněném znění, nebo omezení

V této části jsou uvedeny evropské patenty s účinky pro Českou republiku, které byly Evropským úřadem podle článku 102 Úmluvy o udělování evropských patentů zachovány v omezeném znění podle čl. 105a - 105c EPC 2000, nebo v pozměněném znění (§ 35f zákona č. 527/1990 Sb., v platném znění).

(97) Datum oznámení o zachování patentu
EP 1592793 07.05.2014

Evropské patenty zrušené Evropským patentovým úřadem

Následující evropské patenty udělené Evropským patentovým úřadem s účinky pro Českou republiku byly zrušeny Evropským patentovým úřadem podle článku 102 Úmluvy o udělování evropských patentů (§ 35f odst. 2 zákona č. 527/1990 Sb., v platném znění).

(97) EP 1486363 (97) EP 1539115 (97) EP 1674497
(97) EP 1527697 (97) EP 1561720 (97) EP 2061513

MM4A

Zánik evropských patentů nezaplacením poplatků za udržování platnosti patentu

Následující evropské patenty udělené Evropským patentovým úřadem s účinky pro Českou republiku zanikly pro nezaplacení poplatků za udržování platnosti patentu (§ 22 písm. b) zákona č. 527/1990 Sb., v platném znění).

(97) EP 1384687	(97) EP 1560929	(97) EP 1785540	(97) EP 2055925
(97) EP 1418782	(97) EP 1562577	(97) EP 1787755	(97) EP 2055926
(97) EP 1420205	(97) EP 1562946	(97) EP 1787789	(97) EP 2069493
(97) EP 1422343	(97) EP 1563166	(97) EP 1809382	(97) EP 2079594
(97) EP 1439067	(97) EP 1569679	(97) EP 1809775	(97) EP 2083671
(97) EP 1440298	(97) EP 1569989	(97) EP 1812148	(97) EP 2086939
(97) EP 1441714	(97) EP 1578557	(97) EP 1814802	(97) EP 2087454
(97) EP 1441953	(97) EP 1662044	(97) EP 1827744	(97) EP 2089081
(97) EP 1442026	(97) EP 1668217	(97) EP 1918618	(97) EP 2095303
(97) EP 1442114	(97) EP 1674440	(97) EP 1922955	(97) EP 2184141
(97) EP 1442460	(97) EP 1677827	(97) EP 1927333	(97) EP 2184257
(97) EP 1446124	(97) EP 1678027	(97) EP 1943243	(97) EP 2205620
(97) EP 1448293	(97) EP 1678185	(97) EP 1945041	(97) EP 2209852
(97) EP 1450891	(97) EP 1678871	(97) EP 1945631	(97) EP 2210277
(97) EP 1472198	(97) EP 1680128	(97) EP 1948024	(97) EP 2215709
(97) EP 1476957	(97) EP 1682116	(97) EP 1948176	(97) EP 2217574
(97) EP 1526178	(97) EP 1682331	(97) EP 1948615	(97) EP 2219996
(97) EP 1528234	(97) EP 1682395	(97) EP 1951451	(97) EP 2243564
(97) EP 1529676	(97) EP 1684591	(97) EP 1951825	(97) EP 2261227
(97) EP 1531488	(97) EP 1684619	(97) EP 1951963	(97) EP 2261228
(97) EP 1533301	(97) EP 1684926	(97) EP 1954997	(97) EP 2301948
(97) EP 1537136	(97) EP 1685125	(97) EP 1955056	(97) EP 2316390
(97) EP 1542917	(97) EP 1697018	(97) EP 1956027	(97) EP 2338715
(97) EP 1554906	(97) EP 1699990	(97) EP 1960604	(97) EP 2346800
(97) EP 1558420	(97) EP 1777720	(97) EP 1965758	(97) EP 2404919
(97) EP 1558575	(97) EP 1779991	(97) EP 1966013	(97) EP 2444285
(97) EP 1558768	(97) EP 1782947	(97) EP 2049614	
(97) EP 1560602	(97) EP 1785517	(97) EP 2055859	

PD4A

Převod práv a ostatní změny majitelů evropských patentů

(97) **EP 1534480**

(73) Kebony AS, 0377 Oslo, NO

(97) **EP 1549379**

(73) Asap Breathe Assist Pty Ltd, Armadale, Victoria 3143, AU

(97) **EP 2389520**

(73) Fin Quiver, Inc., Fremont, 94538, CA, US

FG1K

Zapsané užité vzory - přehled podle čísel zápisu

V období uzávěrky tohoto čísla Věstníku zapsal Úřad průmyslového vlastnictví tyto užité vzory.

26903	B 26 B 1/04	(2006.01)	26914	F 26 B 17/00	(2006.01)	26925	E 04 F 11/17	(2006.01)
26904	C 22 B 7/04	(2006.01)	26915	C 04 B 18/14	(2006.01)	26926	B 01 J 35/00	(2006.01)
26905	B 61 K 3/02	(2006.01)	26916	C 04 B 18/14	(2006.01)	26927	A 63 C 11/22	(2006.01)
26906	F 04 D 29/20	(2006.01)	26917	C 04 B 18/14	(2006.01)	26928	H 02 K 1/06	(2006.01)
26907	B 32 B 27/02	(2006.01)	26918	B 65 D 6/02	(2006.01)	26929	C 02 F 3/06	(2006.01)
26908	C 02 F 1/52	(2006.01)	26919	A 23 L 1/305	(2006.01)	26930	A 01 K 63/06	(2006.01)
26909	G 01 N 33/14	(2006.01)	26920	A 45 B 23/00	(2006.01)	26931	A 01 N 1/02	(2006.01)
26910	B 65 H 54/26	(2006.01)	26921	C 25 B 1/06	(2006.01)	26932	A 63 F 7/24	(2006.01)
26911	F 21 V 21/108	(2006.01)	26922	A 23 L 1/08	(2006.01)	26933	A 01 D 46/02	(2006.01)
26912	A 45 F 3/14	(2006.01)	26923	A 23 L 1/08	(2006.01)	26934	A 63 G 11/00	(2006.01)
26913	F 28 D 21/00	(2006.01)	26924	A 23 C 20/02	(2006.01)	26935	G 01 N 33/36	(2006.01)

FG1K

Zapsané užité vzory - řazené podle MPT

(51) A01D 46/02 (2006.01)	(47) 12.05.2014
(11) 26933	(73) Dlouhá Zuzana, Třebíč, CZ
(21) 2014-29420	(72) Dlouhá Zuzana, Třebíč, CZ
(22) 02.04.2014	(54) Bezlepková rostlinná náhražka sýru
(47) 12.05.2014	
(73) CHMEL-Vent spol. s r.o., Kněžice, CZ	
CHMELARSTVÍ, družstvo Žatec, Žatec, CZ	
Česká zemědělská univerzita v Praze, Praha - Suchdol, CZ	
(72) Rybka Adolf Doc. Ing., Praha - Holešovice, CZ	(51) A23L 1/08 (2006.01)
Heřmánek Petr Doc. Ing., Praha, CZ	A23L 1/06 (2006.01)
Vent Lubomír Ing., Žatec, CZ	(11) 26922
Podsedník Jan Ing., Žatec, CZ	(21) 2014-29254
Honzík Ivo Ing., Praha, CZ	(22) 20.02.2014
Jošt Bohuslav, Praha - Suchdol, CZ	(47) 12.05.2014
(54) Zařízení pro oddělení hlávek chmele od hlavního toku materiálu za česacím zařízením česací linky chmele	(73) MADAMI s.r.o., Dašice, CZ
(74) Patentová a známková kancelář, Ing. Jiří Jurčička, Jandova 10/3, Praha - Vysočany, 19000	(72) Erben Vladimír, Pardubice, CZ
	(54) Medová směs
	(74) Jan Brykner, Resslova 741, Hradec Králové, 50002
(51) A01K 63/06 (2006.01)	(51) A23L 1/08 (2006.01)
A01K 63/04 (2006.01)	A61K 36/9068 (2006.01)
(11) 26930	A23L 1/06 (2006.01)
(21) 2014-29391	(11) 26923
(22) 27.03.2014	(21) 2014-29255
(47) 12.05.2014	(22) 20.02.2014
(73) AGRICO s.r.o., Třeboň, CZ	(47) 12.05.2014
(72) Šedivý František, Třeboň, CZ	(73) MADAMI s.r.o., Dašice, CZ
Vachta Richard Ing., Vodňany, CZ	(72) Erben Vladimír, Pardubice, CZ
(54) Zařízení pro rychlený odchov ryb v uzavřeném recirkulačním akvakulturním systému	(54) Potravinářský výrobek na bázi medu
(74) PatentCentrum Sedlák a Partners s.r.o., Ing. Jiří Sedlák, Husova 5, České Budějovice, 37001	(74) Jan Brykner, Resslova 741, Hradec Králové, 50002
(51) A01N 1/02 (2006.01)	(51) A23L 1/305 (2006.01)
(11) 26931	A23L 1/22 (2006.01)
(21) 2014-29396	A23J 3/04 (2006.01)
(22) 27.03.2014	A23J 3/14 (2006.01)
(47) 12.05.2014	A23L 1/307 (2006.01)
(73) Výzkumný ústav živočišné výroby, v.v.i., Praha - Uhřetěves, CZ	(11) 26919
(72) Lustyková Alena Ing., Choceň, CZ	(21) 2014-29103
Rozkot Miroslav Ing., Potštejn, CZ	(22) 20.01.2014
(54) Ředidlo pro krátkodobě konzervované inseminační dávky kanců	(47) 12.05.2014
(74) PATENTOVÁ KANCELÁŘ, Mgr. Hana Jirkalová, Michelská 18/12a, Praha, 14000	(73) Degl Filip, Brno, CZ
	(72) Degl Filip, Brno, CZ
	(54) Kombinovatelná sada pro přípravu měnitelného doplňku stravy
	(74) KANIA, SEDLÁK, SMOLA Patentová a známková kancelář, Ing. Jiří Malůšek, Mendlovo nám. 1a, Brno, 60300
(51) A23C 20/02 (2006.01)	(51) A45B 23/00 (2006.01)
A23J 3/16 (2006.01)	A45B 25/00 (2006.01)
A23L 1/212 (2006.01)	A45B 3/04 (2006.01)
A23L 1/0532 (2006.01)	(11) 26920
A23D 9/00 (2006.01)	(21) 2014-29159
(11) 26924	(22) 30.01.2014
(21) 2014-29293	(47) 12.05.2014
(22) 03.03.2014	(32) 31.01.2013
	(31) 16-2013
	(33) SK

- (73) Šlosár Daniel Bc., Košice, SK
(72) Šlosár Daniel Bc., Košice, SK
(54) **Solární deštník**
(74) Ing. Marie Smrčková, Velflíkova 10, Praha, 16000
-
- (51) **A45F 3/14** (2006.01)
(11) 26912
(21) **2013-28869**
(22) 03.12.2013
(47) 12.05.2014
(73) Novota Lubor, Liberec, CZ
(72) Novota Lubor, Liberec, CZ
(54) **Přídavný popruh k popruhovému vazbě modulárního lehkého nosného vybavení**
(74) Ing. Vladimír Čmejla - LEGR PATENT, patentový zástupce a soudní znalec, Ing. Vladimír Čmejla, Pavlická 160/1, Praha - Sobín, 15521
-
- (51) **A63C 11/22** (2006.01)
A45B 9/02 (2006.01)
(11) 26927
(21) **2014-29341**
(22) 18.03.2014
(47) 12.05.2014
(73) Malaník Pavel JUDr., Rožnov pod Radhoštěm, CZ
(72) Malaník Pavel JUDr., Rožnov pod Radhoštěm, CZ
(54) **Sportovní lyžařská a treková hůl**
(74) Patentová a známková kancelář, ing. Jaromír Příkryl, Včelín 1161, Hulín, 76824
-
- (51) **A63F 7/24** (2006.01)
A63F 7/22 (2006.01)
A63F 7/00 (2006.01)
A63F 9/02 (2006.01)
(11) 26932
(21) **2014-29414**
(22) 01.04.2014
(47) 12.05.2014
(73) Pytel Libor PhDr., České Budějovice, CZ
(72) Pytel Libor PhDr., České Budějovice, CZ
(54) **Zařízení pro odpalování drobných předmětů, zejména míčků nebo kuliček**
(74) PatentCentrum Sedlák a Partners s.r.o., Ing. Jiří Sedlák, Husova 5, České Budějovice, 37001
-
- (51) **A63G 11/00** (2006.01)
A63G 13/02 (2006.01)
(11) 26934
(21) **2014-29431**
(22) 08.04.2014
(47) 12.05.2014
(73) Vyvlečka Martin, Metylovice, CZ
(72) Vyvlečka Martin, Metylovice, CZ
(54) **Mechanismus pro vymezení rozsahu pohybu vahadlové houpačky a kolébačky**
(74) Ing. Iva Rylková, Polská 1525, Ostrava - Poruba, 70800
-
- (51) **B01J 35/00** (2006.01)
B01J 27/224 (2006.01)
(11) 26926
(21) **2014-29327**
(22) 12.03.2014
(47) 12.05.2014
(73) Výzkumný ústav anorganické chemie, a. s., Ústí nad Labem, CZ
(72) Tukač Vratislav Doc. Ing., Praha, CZ
Prokešová Aneta Ing., Praha, CZ
Zbuzek Michal Ing., Horní Jiřetín, CZ
(54) **Strukturované katalytické lože testovacího reaktoru**
(74) Mgr. Ing. Stanislav Babický, Budovatelů 2407, Most, 43401
-
- (51) **B26B 1/04** (2006.01)
B26B 1/02 (2006.01)
(11) 26903
(21) **2013-28105**
(22) 24.06.2013
(47) 12.05.2014
(73) Vlček Václav, Praha - Modřany, CZ
- (72) Vlček Václav, Praha - Modřany, CZ
(54) **Pojistka pro zavírací nože a čepelové nástroje**
-
- (51) **B32B 27/02** (2006.01)
B32B 27/08 (2006.01)
B32B 27/32 (2006.01)
B32B 27/34 (2006.01)
B32B 5/26 (2006.01)
B01D 39/16 (2006.01)
B82Y 30/00 (2011.01)
B82B 1/00 (2006.01)
(11) 26907
(21) **2013-28614**
(22) 10.10.2013
(47) 12.05.2014
(73) Nanovia s.r.o., Rakovník, CZ
(72) Munzarová Marcela Ing., Železný Brod, CZ
Fencel Tomáš Ing., Praha, CZ
Dudjak Jiří Ing., Jímly, CZ
Dvořák Jan, Litvínov, CZ
(54) **Textilní laminát pro výrobu skládaných vzduchových filtrů**
(74) Pavel Reichel a kol., Ing. Pavel Reichel, Lopatecká 14, Praha, 14700
-
- (51) **B61K 3/02** (2006.01)
(11) 26905
(21) **2013-28593**
(22) 08.10.2013
(47) 12.05.2014
(73) TRIBOTEC, spol. s r.o., Praha, CZ
(72) Vašíček Michal Ing., Pozoříce, CZ
(54) **Zařízení k mazání okolků kol kolejových motorových vozů**
(74) Ing. Dobroslav Musil, patentová kancelář, Ing. Dobroslav Musil, Cejl 38, Brno, 60200
-
- (51) **B65D 6/02** (2006.01)
B65D 8/04 (2006.01)
(11) 26918
(21) **2014-29096**
(22) 16.01.2014
(47) 12.05.2014
(73) Van Ribeen s.r.o., Ostrava - Michálkovice, CZ
(72) Šteller Marek, Ostrava - Moravská Ostrava, CZ
Tvarůžka Jan, Ostrava - Moravská Ostrava, CZ
(54) **Přenosný box pro suché granulované krmivo**
(74) Ing. Pavel Nádvorník s. r. o., společnost patentových zástupců, Ing. Pavel Nádvorník, Sokola Tůmy 1099/1, Ostrava - Mariánské Hory, 70900
-
- (51) **B65H 54/26** (2006.01)
D01H 1/20 (2006.01)
D01H 15/013 (2006.01)
D01H 4/48 (2006.01)
(11) 26910
(21) **2013-28817**
(22) 22.11.2013
(47) 12.05.2014
(73) Rieter CZ s.r.o., Ústí nad Orlicí, CZ
(72) Štáncel Jiří Ing., Ústí nad Orlicí, CZ
(54) **Systém parkování obslužných zařízení na textilním stroji**
(74) Ing. Dobroslav Musil, patentová kancelář, Ing. Dobroslav Musil, Cejl 38, Brno, 60200
-
- (51) **C02F 1/52** (2006.01)
C02F 1/70 (2006.01)
B82B 1/00 (2006.01)
(11) 26908
(21) **2013-28710**
(22) 31.10.2013
(47) 12.05.2014
(73) KOREKT-INOVIATION a.s., Brno - Bohunice, CZ
(72) Lysyčuk Oleg Ing., Olomouc, CZ
(54) **Zařízení na čištění vody za použití labyrintového reaktoru**
(74) Ing. Radmila Baumová, nám. Republiky 75/2, Žďár nad Sázavou, 59101
-
- (51) **C02F 3/06** (2006.01)
(11) 26929
(21) **2014-29389**

(22) 27.03.2014
(47) 12.05.2014
(73) ASIO spol. s r.o., Jiříkovice, CZ
(72) PLOTĚNÝ Karel Ing., Jiříkovice, CZ
(54) **Zařízení pro biologické čištění odpadních vod**
(74) KANIA SEDLÁK SMOLA Patentová kancelář, Ing. Veronika ZEMANOVÁ, Mendlovo nám. 1a, Brno, 60300

(51) **C04B 18/14** (2006.01)
C04B 18/12 (2006.01)
(11) 26915
(21) **2014-29087**
(22) 15.01.2014
(47) 12.05.2014
(73) Vysoká škola báňská-Technická univerzita Ostrava, Ostrava - Poruba, CZ
(72) Boháčová Jana Ing., Frýdlant nad Ostravicí, CZ
Mec Pavel Ing., Šenov, CZ
Staněk Stanislav Ing., Praha - Kbely, CZ

(54) **Vysokopevnostní směs na bázi alkalicky aktivované vysokopecní strusky a odpadního korundu**

(51) **C04B 18/14** (2006.01)
C04B 14/06 (2006.01)
(11) 26916
(21) **2014-29089**
(22) 15.01.2014
(47) 12.05.2014
(73) Vysoká škola báňská-Technická univerzita Ostrava, Ostrava - Poruba, CZ
(72) Boháčová Jana Ing., Frýdlant nad Ostravicí, CZ
Mec Pavel Ing., Šenov, CZ
Staněk Stanislav Ing., Praha - Kbely, CZ

(54) **Vysokopevnostní směs na bázi alkalicky aktivované vysokopecní strusky a metakaolinu**

(51) **C04B 18/14** (2006.01)
C04B 18/06 (2006.01)
(11) 26917
(21) **2014-29091**
(22) 16.01.2014
(47) 12.05.2014
(73) Vysoká škola báňská-Technická univerzita Ostrava, Ostrava- Poruba, CZ
(72) Boháčová Jana Ing., Frýdlant nad Ostravicí, CZ
Mec Pavel Ing., Šenov, CZ
Staněk Stanislav Ing., Praha - Kbely, CZ

(54) **Vysokopevnostní směs na bázi alkalicky aktivovaných technogenních pucolánů**

(51) **C22B 7/04** (2006.01)
C22B 1/16 (2006.01)
C21B 3/02 (2006.01)
(11) 26904
(21) **2013-28174**
(22) 08.07.2013
(47) 12.05.2014
(73) Ecofer, s.r.o., Třinec, CZ
(72) Raclavský Milan Ing., Třinec, CZ
(54) **Tavidlo a aglomerační směs**
(74) Čermák a spol., Mgr. Lukáš Lorenc, advokát, Elišky Peškové 15/735, Praha, 15000

(51) **C25B 1/06** (2006.01)
(11) 26921
(21) **2014-29253**
(22) 20.02.2014
(47) 12.05.2014
(73) Kašpar Jiří, Polička, CZ
(72) Kašpar Jiří, Polička, CZ
(54) **Zařízení na získávání plynu**
(74) Jan Brykner, Resslerova 741, Hradec Králové, 50002

(51) **E04F 11/17** (2006.01)
(11) 26925
(21) **2014-29301**
(22) 03.03.2014
(47) 12.05.2014
(73) FLODE premium design floors s.r.o., Praha - Žižkov, CZ

(72) Vrchlabský Igor, Vřesina, CZ
(54) **Monolitická povrchová úprava betonových, dřevěných nebo vyžděných schodišť**
(74) Halaxová & Halaxová TETRAPAT, RNDr. Zdeňka Halaxová, Jinonická 80, Praha, 15800

(51) **F04D 29/20** (2006.01)
(11) 26906
(21) **2013-28604**
(22) 09.10.2013
(47) 12.05.2014
(73) HILLEX s.r.o., Plzeň, CZ
(72) Plešmíd Michal Ing., Plzeň, CZ
(54) **Zařízení pro dosažení vysokého tlaku vzduchu**

(51) **F21V 21/108** (2006.01)
F21V 5/06 (2006.01)
C03C 27/04 (2006.01)
C03C 27/06 (2006.01)
(11) 26911
(21) **2013-28835**
(22) 26.11.2013
(47) 12.05.2014
(73) ALDIT s.r.o., Lučany nad Nisou, CZ
(72) Heřman David Ing., Liberec, CZ
(54) **Konstrukční uspořádání lustrů s kovovou kostrou**
(74) RETROPATENT s.r.o., Mgr. Kamil Kolátor, Dolní nám. 679/5, Jablonec nad Nisou, 46601

(51) **F26B 17/00** (2006.01)
F26B 25/04 (2006.01)
(11) 26914
(21) **2013-29015**
(22) 27.12.2013
(47) 12.05.2014
(73) Vysoké učení technické v Brně, Brno, CZ
Rosomac s.r.o., Brno - Kohoutovice, CZ
(72) Dvořák Karel Ing., Brno - Židenice, CZ
Fridrichová Marcela Prof. Ing., Brno - Kohoutovice, CZ
Gazdič Dominik Ing., Ostrava, CZ
(54) **Jednokomorové dehydratační zařízení**
(74) KANIA, SEDLÁK, SMOLA Patentová a známková kancelář, Ing. Jiří Malůšek, Mendlovo nám. 1a, Brno, 60300

(51) **F28D 21/00** (2006.01)
(11) 26913
(21) **2013-28993**
(22) 20.12.2013
(47) 12.05.2014
(73) Česká zemědělská univerzita v Praze, Praha - Suchbátka, CZ
(72) Neuberger Pavel doc. Ing., Strakonice, CZ
Adamovský Radomír prof. Ing., Lidice, CZ
Kodešová Radka prof. Ing., Praha, CZ
(54) **Úprava uložení horizontálního zemního tepelného výměníku**
(74) Ing. Libor Šimek, Vinohradská 194, Praha - Vinohrady, 13000

(51) **G01N 33/14** (2006.01)
G01N 33/02 (2006.01)
G01N 21/01 (2006.01)
(11) 26909
(21) **2013-28754**
(22) 11.11.2013
(47) 12.05.2014
(73) Sladký Petr doc. Ing., Praha - Podolí, CZ
(72) Sladký Petr doc. Ing., Praha - Podolí, CZ
(54) **Souprava pro tepelně, opticky a mechanicky zrychlené stárnutí nápojů a potravin**

(51) **G01N 33/36** (2006.01)
D06M 11/84 (2006.01)
G01N 3/00 (2006.01)
(11) 26935
(21) **2013-29001**
(22) 20.12.2013
(47) 12.05.2014
(73) Masarykova univerzita, Brno, CZ

(72)	Textilní zkušební ústav, s.p., Brno, CZ Voráč Jan Mgr., Vikýřovice, CZ Černák Mirko prof. RNDr., Bratislava, SK Štáhel Pavel doc. Mgr., Javorník, CZ Štokr Vladimír Bc., Mokrá - Horákov, CZ	(11) H02K 3/00 (2006.01) 26928 (21) 2014-29377 (22) 28.01.2011 (47) 12.05.2014 (73) EM Brno, s.r.o., Brno, CZ (72) Žák Zdeněk Ing., Brno, CZ (54) Trojfázové vinutí (74) Ing. Vítězslav Žák, Ostropovická 4, Troubsko, 66441
(54)	Zařízení pro stanovení plstících vlastností upravené králíci a zaječí srsti	
(74)	INPARTNERS GROUP, Ing. Dušan Kendereški, Lidická 51, Brno, 60200	
(51)	H02K 1/06 (2006.01) H02K 21/02 (2006.01)	

Seznam majitelů zapsaných užitéch vzorů

(73)	(11)	(51)	(73)	(11)	(51)
AGRICO s.r.o., Třeboň, CZ	26930	A 01 K 63/06 (2006.01)	Van Ribeen s.r.o., Ostrava - Michálkovice, CZ	26918	B 65 D 6/02 (2006.01)
ALDIT s.r.o., Lučany nad Nisou, CZ	26911	F 21 V 21/108 (2006.01)	Vysoká škola báňská-Technická univerzita Ostrava, Ostrava - Poruba, CZ	26915	C 04 B 18/14 (2006.01)
ASIO spol. s r.o., Jiřikovice, CZ	26929	C 02 F 3/06 (2006.01)	Vysoká škola báňská-Technická univerzita Ostrava, Ostrava - Poruba, CZ	26916	C 04 B 18/14 (2006.01)
CHMELARŠTVÍ, družstvo Žatec, Žatec, CZ	26933	A 01 D 46/02 (2006.01)	Vysoká škola báňská-Technická univerzita Ostrava, Ostrava - Poruba, CZ	26917	C 04 B 18/14 (2006.01)
CHMEL-Vent spol. s r.o., Kněžice, CZ	26933	A 01 D 46/02 (2006.01)	Vysoké učení technické v Brně, Brno, CZ	26914	F 26 B 17/00 (2006.01)
Česká zemědělská univerzita v Praze, Praha - Suchdol, CZ	26913	F 28 D 21/00 (2006.01)	Výzkumný ústav anorganické chemie, a. s., Ústí nad Labem, CZ	26926	B 01 J 35/00 (2006.01)
Česká zemědělská univerzita v Praze, Praha - Suchdol, CZ	26933	A 01 D 46/02 (2006.01)	Výzkumný ústav živočišné výroby, v.v.i., Praha - Uhřetěves, CZ	26931	A 01 N 1/02 (2006.01)
Ecofer, s.r.o., Trinec, CZ	26904	C 22 B 7/04 (2006.01)	Degl Filip, Brno, CZ	26919	A 23 L 1/305 (2006.01)
EM Brno, s.r.o., Brno, CZ	26928	H 02 K 1/06 (2006.01)	Dlouhá Zuzana, Třebíč, CZ	26924	A 23 C 20/02 (2006.01)
FLODE premium design floors s.r.o., Praha - Žižkov, CZ	26925	E 04 F 11/17 (2006.01)	Kašpar Jiří, Polička, CZ	26921	C 25 B 1/06 (2006.01)
HILLEX s.r.o., Plzeň, CZ	26906	F 04 D 29/20 (2006.01)	Malaník Pavel JUDr., Rožnov pod Radhoštěm, CZ	26927	A 63 C 11/22 (2006.01)
KOREKT-INOVATION a.s., Brno - Bohunice, CZ	26908	C 02 F 1/52 (2006.01)	Novota Lubor, Liberec, CZ	26912	A 45 F 3/14 (2006.01)
MADAMI s.r.o., Dašice, CZ	26922	A 23 L 1/08 (2006.01)	Pytel Libor PhDr., České Budějovice, CZ	26932	A 63 F 7/24 (2006.01)
MADAMI s.r.o., Dašice, CZ	26923	A 23 L 1/08 (2006.01)	Sladký Petr doc. Ing., Praha - Podolí, CZ	26909	G 01 N 33/14 (2006.01)
Masarykova univerzita, Brno, CZ	26935	G 01 N 33/36 (2006.01)	Šlosár Daniel Bc., Košice, SK	26920	A 45 B 23/00 (2006.01)
Nanovia s.r.o., Rakovník, CZ	26907	B 32 B 27/02 (2006.01)	Vlček Václav, Praha - Modřany, CZ	26903	B 26 B 1/04 (2006.01)
Rieter CZ s.r.o., Ústí nad Orlicí, CZ	26910	B 65 H 54/26 (2006.01)	Vyvlečka Martin, Metylovice, CZ	26934	A 63 G 11/00 (2006.01)
Rosomac s.r.o., Brno - Kohoutovice, CZ	26914	F 26 B 17/00 (2006.01)			
Textilní zkušební ústav, s.p., Brno, CZ	26935	G 01 N 33/36 (2006.01)			
TRIBOTEC, spol. s r.o., Praha, CZ	26905	B 61 K 3/02 (2006.01)			

FG4Q

Zapsané průmyslové vzory - přehled podle čísel zápisu

V období uzávěrky tohoto čísla Věstníku zapsal Úřad průmyslového vlastnictví tyto průmyslové vzory:

36026	12-16	36029	32-00	36032	11-05
36027	24-01	36030	30-02	36033	13-03
36028	07-01	36031	09-07		

FG4Q

Zapsané průmyslové vzory - přehled podle tříd

- (51) **07-01**
- (11) 36028
- (21) 2013-39453
- (22) 13.03.2013
- (15) 07.05.2014
- (54) **Hrnek**
- (28) 1
- (73) Sadil Jiří, Čelákovice, CZ
- (72) Sadil Jiří, Čelákovice, CZ

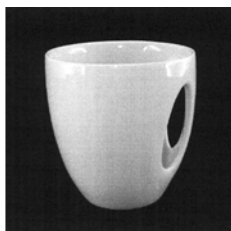

1.1



1.2

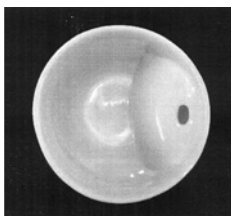

1.3

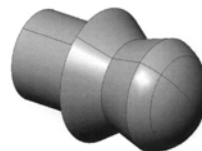

1.1

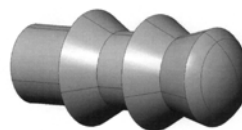

2.1

-
- (51) **11-05**
 - (11) 36032
 - (21) 2013-39668
 - (22) 02.09.2013
 - (15) 07.05.2014
 - (54) **Vánoční hvězda**
 - (28) 1
 - (73) Vyoralová Hana, Praha 6, CZ
 - (72) Vyoralová Hana, Praha 6, CZ

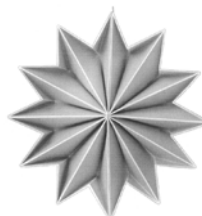

1.1



1.2

-
- (51) **09-07**
 - (11) 36031
 - (21) 2013-39604
 - (22) 02.07.2013
 - (15) 07.05.2014
 - (54) **Zátka zásobníku plynu**
 - (28) 2
 - (73) GSCeP, a.s., Praha 9, CZ
 - (72) prof. Ing. Josef Aldorf, DrSc., Klimkovice, CZ
Đuriš Lukáš Ing., Klimkovice, CZ
Teřál Ladislav Ing., Plzeň, CZ
Pálka Eduard Ing., Líbeznice, CZ
 - (74) Mgr. Ing. Marek Němec, advokát, Nádražní 106, Sedlčany, 26401



1.3



1.4

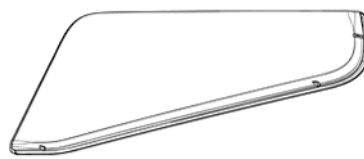

1.3

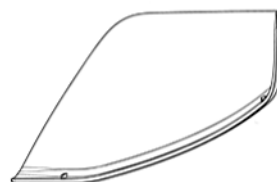

1.4



1.5



1.6



1.7

-
- (51) **12-16**
(11) 36026
(21) 2013-39471
(22) 25.03.2013
(15) 07.05.2014
(54) **Rohový spoiler kabiny**
(28) 1
(73) SCANIA CV AB, Södertälje, SE
(72) Thyren Sebastian, Solna, SE
Larsson Lisa, Stockholm, SE
Bouchouika Nadim, Solna, SE
Carreras-Castro Xavier, Lidingö, SE
Hansén Kristofer, Stockholm, SE
(74) FISCHER & PARTNER Intellectual Property s.r.o., Ing. Michael Fischer,
Na Hrobcí 294/5, Praha 2, 12800



1.1



1.2

-
- (51) **13-03**
(11) 36033
(21) 2013-39670
(22) 03.09.2013
(15) 07.05.2014
(54) **Rozvaděč**
(28) 8
(73) EGEM s.r.o., České Budějovice, CZ
(72) vzdal se práva být uveden § 35 zák. č. 207/2000 Sb. odst. 2(c), CZ

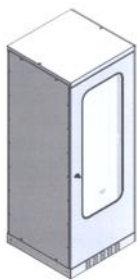

1.1

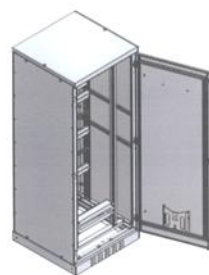

3.2

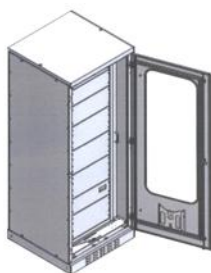

1.2

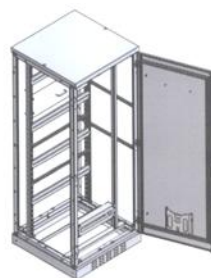

4.1

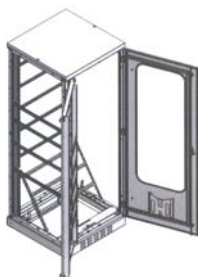

2.1

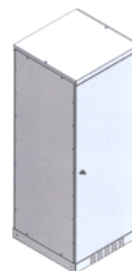

5.1

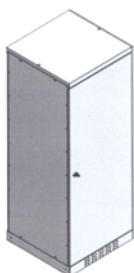

3.1

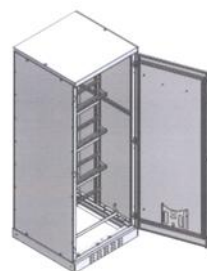

5.2



6.1



7.1



7.2

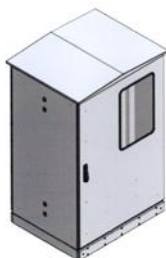

8.1



8.2

- (51) **24-01**
(11) 36027
(21) 2013-39482
(22) 28.03.2013
(15) 07.05.2014
(54) **Přístroj pro magneticko-světelnou terapii s aplikátorem**
(28) 2
(73) Hrnčič Karel, Chomutice, CZ
(72) Hrnčič Karel, Chomutice, CZ
(74) Jan Brykner, Resslova 741, Hradec Králové, 50002



1.1

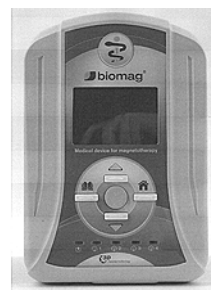

1.2

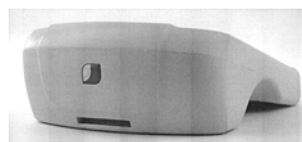

1.3



2.1

- (51) **30-02**
(11) 36030
(21) 2013-39548
(22) 21.05.2013
(15) 07.05.2014
(54) **Akvária**
(28) 5
(73) Krejčí Dalibor, Brno, CZ
(72) Krejčí Dalibor, Brno, CZ
(74) Patentový zástupce, Doc. Ing. Jindřich Špaček, Svatopluka Čecha 106A, Brno, 61200



1.1



4.1



1.2



4.2



2.1

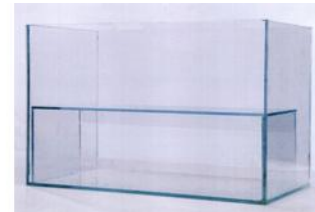

5.1



2.2

-
- (51) **32-00**
(11) 36029
(21) 2013-39534
(22) 09.05.2013
(15) 07.05.2014
(54) **Grafický symbol**
(28) 4
(73) Müller Miroslav, Rokycany - Borek, CZ
(72) Müller Miroslav, Rokycany - Borek, CZ

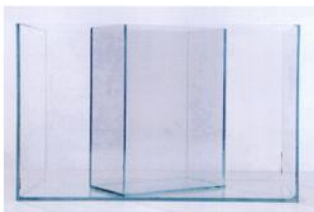

3.1



1.1



3.2



2.1



3.1



4.1

Seznam vlastníků zapsaných průmyslových vzorů

(73)	(11)	(51)	(73)	(11)	(51)
EGEM s.r.o., České Budějovice, CZ	36033	13-03	Müller Miroslav, Rokycany - Borek, CZ	36029	32-00
GSCeP, a.s., Praha 9, CZ	36031	09-07	Sadil Jiří, Čelákovice, CZ	36028	07-01
Hrnčíř Karel, Chomutice, CZ	36027	24-01	SCANIA CV AB, Södertälje, SE	36026	12-16
Krejčí Dalibor, Brno, CZ	36030	30-02			
Vyoralová Hana, Praha 6, CZ	36032	11-05			

Dodatková ochranná osvědčení pro léčiva a pro přípravky na ochranu rostlin

Podání žádosti o udělení osvědčení

(22) 25.04.2014	(22) 29.04.2014
(21) SPC/CZ2014/342	(21) SPC/CZ2014/343
(71) Almirall, S.A., 08022 Barcelona, ES	(71) BASF Agrochemical Products B.V., 6835 EA Arnhem, NL
(68) 304292	(68) 1734823
(54) Chinuklidinové deriváty, způsob jejich přípravy a použití a farmaceutická kompozice s jejich obsahem	(54) Herbicidní směsi se synergickým účinkem
(92) EU/1/12/781/001-003, 20.07.2012	(92) 5100-0, 30.10.2013
(93) EU/1/12/781/001-003, 20.07.2012, EU	(93) 3093, 14.12.2010, FI
(95) Eklira Genuair (Bretaris Genuair) - aclidinium bromid, léčivý přípravek	(95) Cleranda - imazamox / metazachlor, přípravek na ochranu rostlin

(68) 1531673
(11) 1531673/272
(54) **Nový derivát 2-pyridylethylbenzamidů**
(92) 5100-0, 27.11.2012
(93) 2841, 06.11.2009, RO
(95) **Raxil Star - Fluopyram, přípravek na ochranu rostlin**
(94) 06.11.2024

(68) 2107069
(11) 2107069/277
(54) **Nové inzulínové deriváty**
(92) 5100-0, 21.01.2013
(93) EU/1/12/807/001, EU/1/12/807/004, EU/1/12/807/005, EU/1/12/807/007, EU/1/12/807/008, EU/1/12/807/009, EU/1/12/807/012, EU/1/12/807/013, EU/1/12/807/015, 21.01.2013, EU
(95) **TRESIBA-inzulín degludek, léčivý přípravek**
(94) 21.01.2028

Udělení osvědčení

(68) 1553952
(11) 1553952/282
(54) **Použití dihydroimidazolónů pro léčení epilepsie u psů**
(92) 5100-0, 25.02.2013
(93) EU/2/12/147/001-004, 25.02.2013, EU
(95) **Pexion - imepitoin nebo jeho fyziologicky přijatelná sůl, léčivý přípravek**
(94) 25.02.2028

(68) 1581254
(11) 1581254/296
(54) **Farmakologická vitreolýza s použitím zkráceného plasminu**
(92) 5100-0, 13.03.2013
(93) EU/1/13/819/001, 13.03.2013, EU
(95) **JETREA - okriplasmin, léčivý přípravek**
(94) 13.03.2028

Úřední rozhodnutí a oznámení

MK4A, MK4F

Zánik patentů a autorských osvědčení uplynutím doby platnosti

(11)	(21)	Int.Cl/(51)	(11)	(21)	Int.Cl/(51)
280443	1994-1138	8/C07D 231/06	290711	1995-2936	7/C07C 323/25
281636	1994-1166	8/C03B 40/027	291264	1995-2803	7/C07D 239/95
285297	1995-2954	6/A61K 31/365	294629	1995-2929	7/G01N 33/576
288477	1994-1143	8/B29C 47/08			

MM4A, MM4F

Zániky patentů a autorských osvědčení pro nezaplacení udržovacích poplatků

(11)	(21)	Int.Cl/(51)	(11)	(21)	Int.Cl/(51)
282173	1995-2878	8/B60M 1/28	298474	2000-1853	8/H05H 1/02
287268	1998-1421	7/C07D 413/04	298771	2002-3584	8/F16H 15/40
290351	1999-1561	7/A61K 7/48	299073	2002-1664	8/B01J 23/52
291051	1996-3179	8/C08L 75/04	299825	2000-1680	8/C12N 15/82
293557	2002-1772	7/B28D 5/00	300241	2002-749	8/F24D 3/14
295016	2003-3024	8/C07C 217/74	302791	2010-795	8/C09D 123/10
295984	1999-1628	7/B22F 1/00	302847	2002-1529	8/A61K 31/55
298337	2006-753	8/G01B 5/012	304004	2007-380	8/C09K 17/00

MK1K

Zániky užitných vzorů uplynutím doby platnosti

(11)	(21)	(51)	(11)	(21)	(51)
14540	2004-15424	G09F 23/00	14666	2004-15422	E04B 1/348
14567	2004-15417	A01D 43/07	14712	2004-15412	E04D 13/03
14568	2004-15427	A47C 27/15			

MK4Q

Zániky práva ze zapsaných průmyslových vzorů uplynutím doby ochrany

(11)	(21)	Int.Cl/(51)	(11)	(21)	Int.Cl/(51)
24631	1993-26963	5/24-04	32059	2003-34901	8/23-03
25141	1993-26966	5/04-02	32169	2003-34912	8/25-02
25969	1993-26967	6/09-09	32172	2003-34942	8/25-02
28608	1998-31257	7/21-01	32173	2003-34943	8/25-02
28609	1998-31258	7/21-01	32217	2003-34940	8/10-07
28610	1998-31259	7/21-01	32234	2003-34937	8/07-01
28612	1998-31299	7/28-03	32281	2003-34957	8/28-03
28666	1998-31256	7/21-01	32335	2003-34929	8/20-02
28681	1998-31303	7/15-06	32336	2003-34930	8/20-02
28788	1998-31265	7/21-01	32405	2003-34922	8/09-01
28789	1998-31266	7/21-01	34402	2008-37561	8/02-04
28800	1998-31241	7/20-02	34413	2008-37566	8/15-99
28896	1998-31312	7/08-07	34415	2008-37575	8/21-03
28919	1998-31300	7/28-03	34425	2008-37573	8/13-01
28920	1998-31306	7/15-05	34435	2008-37567	9/20-02
28922	1998-31311	7/13-03	34449	2008-37563	9/20-02
28948	1998-31251	7/03-01	34450	2008-37572	9/19-08
28949	1998-31252	7/04-02	34469	2008-37574	9/25-03
29064	1998-31309	7/01-01	34605	2008-37568	9/30-99
29217	1998-31240	7/09-03	34627	2008-37560	9/07-02
29275	1998-31236	7/25-02			

MC3K

Výmazy užitečných vzorů

(11) 20837
(21) 2009-21845
(22) 22.10.2009

(54) Kombinovaný skleněný pilník
22.10.2009

ND1K

První prodloužení doby platnosti užitečných vzorů

(51) **F01N 3/00** (2006.01)
F16L 55/07 (2006.01)
F16L 43/00 (2006.01)
F16T 1/00 (2006.01)
(11) 21125
(21) 2010-22772
(22) 26.05.2010
(73) České vysoké učení technické v Praze, Fakulta strojní, Výzkumné centrum spalovacích motorů a automobilů Josefa Božka, Praha 6, CZ
(54) Zařízení pro odvod kondenzátu z výfukových plynů spalovacích motorů

(51) **F16B 11/00** (2006.01)
F16B 7/00 (2006.01)
E04B 1/38 (2006.01)
E04B 1/26 (2006.01)
(11) 21160
(21) 2010-22684
(22) 07.05.2010
(73) České vysoké učení technické v Praze Fakulta stavební, Praha, CZ
(54) Rozebíratelný polotuhý přípoj dřevěného nosného prvku

(51) **G09F 7/14** (2006.01)
G09F 7/02 (2006.01)
G09F 3/02 (2006.01)

(11) 21183
(21) 2010-22854
(22) 15.06.2010
(73) NOVAGUE, s.r.o., Praha, CZ
(54) Zastávkový označnick

(51) **H02J 15/00** (2006.01)
F01B 23/10 (2006.01)

(11) 21339
(21) 2010-23149
(22) 24.08.2010
(73) Plehaso, komanditní společnost, Plaňany, CZ
(54) Zařízení k akumulaci elektrické energie z alternativního zdroje transformací na zásobu technického plynu

(51) **B24C 1/00** (2006.01)
B24C 9/00 (2006.01)

(11) 21487
(21) 2010-23251
(22) 23.09.2010
(73) Plehaso, komanditní společnost, Plaňany, CZ
(54) Zařízení na recyklaci abraziva

ND1K

Druhé prodloužení doby platnosti užitečných vzorů

(51) **G06Q 50/30** (2012.01)
G06Q 99/00 (2006.01)
G06F 13/00 (2006.01)
G06F 19/00 (2006.01)
G09F 19/00 (2006.01)
G09F 27/00 (2006.01)
(11) 17453
(21) 2007-18591
(22) 28.02.2007
(73) Plzeňské městské dopravní podniky, a.s., Plzeň, CZ
(54) Zařízení k předávání informací cestujícím v prostředcích veřejné dopravy

(51) **H02G 1/14** (2006.01)
(11) 18322
(21) 2007-19498
(22) 19.12.2007
(73) MAXIMA Krčmář, s. r. o., Fulnek, CZ
(54) Stožárová rozvodnice

ND4Q

První obnovy doby ochrany průmyslových vzorů

(51) 09-01
(11) 34601
(21) 2009-37785
(22) 02.06.2009
(54) Lahev

(51) 09-01
(11) 34602
(21) 2009-37786
(22) 02.06.2009
(54) Lahev

(51) 25-01
(11) 34670
(21) 2009-37711
(22) 19.03.2009
(54) Plastový zahradní obrubník

(51) 13-03
(11) 34712
(21) 2009-37709
(22) 19.03.2009
(54) Kabelový ukladač

(51) 19-08
(11) 34769
(21) 2009-37877
(22) 02.09.2009
(54) Etiketa potravinového obalu

ND4Q

Druhé obnovy doby ochrany průmyslových vzorů

- (51) 21-01
- (11) 32650
- (21) 2004-35383
- (22) 22.06.2004
- (54) Dřevěná figurka

ND4Q

Třetí obnovy doby ochrany průmyslových vzorů

- (51) 09-01
- (11) 29156
- (21) 1999-31714
- (22) 12.05.1999
- (54) Láhev

PD4Q

Převod práv a ostatní změny vlastníků průmyslových vzorů

- (11) 29655
- (21) 1999-31718
- (73) VKR Holding A/S, 2970 Horsholm, DK

Zamítnuté a částečně zamítnuté přihlášky ochranných známek před zveřejněním

Kapitola obsahuje údaje o rozhodnutích o přihláškách ochranných známek, u kterých byly na základě provedeného věcného průzkumu shledány Úřadem důvody pro zamítnutí přihlášky ochranné známky podle ustanovení § 4 nebo 6 zákona č. 441/2003 Sb. Na základě toho Úřad vydal rozhodnutí o zamítnutí přihlášky podle ustanovení § 22 zákona č. 441/2003 Sb., a to pro celý seznam výrobků a služeb nebo pro jeho část. Údaje o výsledku rozhodnutí (zamítnutí přihlášky, částečně zamítnutí přihlášky) jsou uvedeny za datem právní moci rozhodnutí pod INID kódem (583) s názvem "Datum právní moci rozhodnutí/výsledek rozhodnutí".

(210) **O-489424**
(540)

Quick expert

(583) 03.05.2014/NABYTÍ P.M. - ZAMÍTNUTÍ PŘIHLÁŠKY

(210) **O-502099**
(540)

(210) **O-494470**
(540)

PLASTISOL

(583) 23.04.2014/NABYTÍ P.M. - ZAMÍTNUTÍ PŘIHLÁŠKY



(210) **O-495739**
(540)

Albertov Rental Apartments

(583) 05.05.2014/NABYTÍ P.M. - ZAMÍTNUTÍ PŘIHLÁŠKY

(583) 03.05.2014/NABYTÍ P.M. - ZAMÍTNUTÍ PŘIHLÁŠKY

(210) **O-495741**
(540)

ALBERTOV
RENTAL APARTMENTS

(210) **O-503873**
(540)

Koloběžková dráha

(583) 07.05.2014/NABYTÍ P.M. - ZAMÍTNUTÍ PŘIHLÁŠKY

(210) **O-504969**
(540)

CIZRNKA

(583) 19.04.2014/NABYTÍ P.M. - ZAMÍTNUTÍ PŘIHLÁŠKY

(583) 05.05.2014/NABYTÍ P.M. - ZAMÍTNUTÍ PŘIHLÁŠKY

(210) **O-505222**
(540)

Vysokomýtské pivo

(583) 23.04.2014/NABYTÍ P.M. - ČÁSTEČNĚ ZAMÍTNUTÍ PŘIHLÁŠKY

(210) **O-496346**
(540)

Baltická ryba

(583) 06.05.2014/NABYTÍ P.M. - ZAMÍTNUTÍ PŘIHLÁŠKY

(210) **O-505763**
(540)



MUDr. Leopold Sedláček – TRIOMED

(210) **O-498319**
(540)

American House Styles

(583) 10.05.2014/NABYTÍ P.M. - ZAMÍTNUTÍ PŘIHLÁŠKY

(210) **O-498601**
(540)

COOLER

(583) 19.04.2014/NABYTÍ P.M. - ČÁSTEČNĚ ZAMÍTNUTÍ PŘIHLÁŠKY

(583) 11.04.2014/NABYTÍ P.M. - ZAMÍTNUTÍ PŘIHLÁŠKY

(210) **O-506347**
(540)

FILHARMONICI NA ULICI

(583) 10.05.2014/NABYTÍ P.M. - ČÁSTEČNĚ ZAMÍTNUTÍ PŘIHLÁŠKY

(210) **O-507587**
(540)

Perfect Clinic

(583) 15.04.2014/NABYTÍ P.M. - ČÁSTEČNĚ ZAMÍTNUTÍ PŘIHLÁŠKY

Přehled zveřejněných přihlášek ochranných známek

Přihlášky ochranných známek, které byly na základě výsledků formálního a věcného průzkumu provedeného Úřadem shledány schopné zápisu do rejstříku ochranných známek, jsou obsaženy v této kapitole. Důležitou právní skutečností je, že zveřejněním přihlášky ochranné známky v této kapitole Věstníku (§ 23 zákona č. 441/2003 Sb.) začíná běžet zákonná tříměsíční lhůta pro podání námitek podle ustanovení § 25 zákona č. 441/2003 Sb.

Číselný přehled											
O-482590	O-495809	O-498601	O-499320	O-501259	O-502630	O-503514	O-503901	O-505211	O-505215	O-505222	O-505354
O-505856	O-505863	O-505866	O-506037	O-506039	O-506178	O-506282	O-506347	O-506353	O-506779	O-506841	O-506842
O-506921	O-506923	O-507083	O-507084	O-507085	O-507153	O-507225	O-507268	O-507275	O-507282	O-507417	O-507465
O-507500	O-507559	O-507564	O-507566	O-507571	O-507572	O-507574	O-507587	O-507602	O-507607	O-507608	O-507609
O-507909	O-508173	O-508356	O-508464	O-508469	O-508561	O-508562	O-508563	O-508581	O-508625	O-508634	O-508643
O-508764	O-508799	O-508804	O-509030	O-509168	O-509169	O-509213	O-509214	O-509326	O-509327	O-509328	O-509329
O-509346	O-509349	O-509371	O-509415	O-509633	O-509639	O-509642	O-509643	O-510312	O-510330	O-510334	O-510335
O-510336	O-510338	O-510340	O-510491	O-510492	O-510629	O-510643	O-510807	O-510809	O-510813	O-510856	O-510908
O-511023	O-511206	O-511207	O-511858	O-512406	O-512585	O-512586					

Zveřejněné přihlášky ochranných známek

(210) **O-482590**
(220) 24.01.2011
(320) 24.01.2011
(511) 19, 35, 42
(540)



(510) (19) nekovové dveře, výplně pro dveře (nekovové), zárubně pro dveře (nekovové), dveře křídlové kývací (nekovové), dřevěné dveře, okenice nekovové, okénka dveřní nekovová, rámy na okna (nekovové), okna nekovová, dřevěná okna, plastová okna a dveře, žaluzie a rolety nekovové, stavebně truhlářské výrobky ze dřeva a plastu v rámci této třídy; (35) obchodní činnost, elektronický obchod a internetový obchod s výrobky uvedenými ve třídách 6 a 19, s nekovovými stavebními materiály, s kovovými, plastovými a dřevěnými výrobky, obchodní management, propagační činnost, reklama, pomoc při řízení obchodní činnosti, obchodní administrativa, reklamní, inzertní a propagační činnost; (42) návrhářské a designéřské služby pro nekovové stavební materiály, kovové výrobky, plastové výrobky a dřevěné výrobky.

(730) **MONDIAL INFISSI s.r.o.**, Březnice 52, Březnice, 76001, CZ
(740) Patentová a známková kancelář, Ing. Jaromír Píkrýl, Včelín 1161, Hulín, 76824

(210) **O-495809**
(220) 07.06.2012
(320) 07.06.2012
(511) 16, 32, 33, 35
(540)



(554) Prostorová
(510) (16) časopisy, etikety, kromě textilních, fotografie, polygrafie, grafické reprodukce, grafické znaky, grafiky, výrobky z kartónu, kartón, knihy, krabice lepenkové nebo papírové, krabice na poštu, výrobky z lepenky, lepenka, noviny, obálky, obaly, obaly na lahve (lepenkové nebo papírové), obrazy, papír, papír balicí, papír dopisní, papírenské výrobky, paragony, pásky lepicí, pásky lepicí pro kancelářské účely a použití v domácnosti, plakáty, podložky na stůl papírové, podložky papírové pod sklenice, podložky pod pivní sklenice, pohlednice, pomůcky učební, kromě přístrojů, poutače z papíru nebo z lepenky, prospekty, prostírání papírové, prostírání stolní z papíru, publikace, sáčky a pytlíky jako obaly, razítka, reprodukce, samolepky (papírnické výrobky), štíty vývěsní z papíru nebo z lepenky, štočky tiskařské, tabule reklamní z papíru nebo lepenky, tištěné publikace, ubrousky papírové; (32) jablečný mošt nealkoholický; (33) cidr (jablečné mošty s alkoholem); (35) administrativní zpracování nákupních objednávek, agentury umělecké (obchodní vedení), aktualizování

reklamních materiálů, dodavatelské služby pro třetí osoby, dražby, fakturace, hotely, informace obchodní nebo podnikatelské, inzerce poštou, kanceláře dovozní a vývozní, komerční informační kanceláře, komerční správa licencí na výrobky a služby ostatních, kopírování nebo rozmnožování (reprodukce) dokumentů, dokladů a podobně, marketingové studie, nákupní a velkoobchodní ceny (analýzy), pomoc při řízení obchodních a průmyslových podniků, pomoc při řízení obchodní činnosti, obchodní management a podnikové poradenství, obchodní nebo podnikatelské informace, obchodní nebo podnikatelský průzkum, obchodní reklama, organizování výstav komerčních nebo reklamních, oceňování a odhady v oblasti podnikání, pomoc při řízení obchodní činnosti, poradenství odborné obchodní, pořádání veletrhů pro obchodní a reklamní účely, posuzování efektivnosti provozu a racionalizace práce, prezentace výrobků v komunikačních médiích pro účely maloobchodu, pronájem kancelářských strojů a zařízení, pronájem prodejních automatů, pronájem reklamní doby v komunikačních médiích, pronájem reklamních materiálů, pronájem reklamních ploch, průzkum obchodní, průzkum trhu, průzkum veřejného mínění, předvádění zboží, překlad informací do počítačových databází, psaní reklamních textů, reklama, reklama (propagace), reklama on-line v počítačové síti, reklamní agentury, reklamní plochy (pronájem), reklamní texty (psaní), reklamní texty (vydávání, zveřejňování, oznámení, vyhlášení, publikování), rozhlasová reklama, rozšiřování reklamních materiálů zákazníkům (letáky, prospekty, tisky, vzorky), rozšiřování reklamních nebo inzertních materiálů, řízení průmyslových nebo obchodních podniků, služby (telefonní vzkazy, dotazy), služby v oblasti grafické úpravy pro reklamní účely, správa hotelů, srovnávací služby (v oblasti cen), styky s veřejností, systemizace informací do počítačových databází, televizní reklama, venkovní reklama, vydávání reklamních nebo náborových, propagačních a inzertních textů, vylepování plakátů, vzorky zboží (distribuce), zaslání reklamních materiálů zákazníkům, zpracování textů.

(730) **Cidrerie s.r.o.**, Bohdalecká 1490/25, Praha 10, 10100, CZ

(210) **O-498601**
(220) 03.10.2012
(320) 03.10.2012
(511) 21, 43
(540)

COOLER

(510) (21) sklenice na pití, püllitry, poháry keramické, keramické a porcelánové tácky, porcelánové džbány, vázičky, karafy, stolní láhve, podtácky kromě papírových a určených k prostírání, pohárky z papíru nebo umělých hmot, poháry, tácky papírové, tácy (podnosy), otvíráky na láhve, štíty vývěsní, reklamní z porcelánu nebo skla, desky na jídelní lístky, pouzdra na jídelní lístky; (43) barové služby, bufety, hotelové služby, rezervace hotelů, jídelny a závodní jídelny, kavárny, poskytování přechodného ubytování, poskytování gastronomických služeb, provoz hotelového ubytování, půjčování stanů, půjčování židlí, stolů, prostírání, nápojového skla, restaurace, služby spojené s provozováním pohostinství, ubytovací služby (hotely, penziony), zásobování, čepování piva.

(730) **Heineken Česká republika, a.s.**, U Pivovaru 1, Krušovice, 27053, CZ
(740) JUDr. Milan Kyjovský, advokát, JUDr. Milan Kyjovský, Poštovská 8c, Brno, 60200

(210) **O-499320**
(220) 31.10.2012
(320) 31.10.2012
(511) 29
(540)

JIHOČESKÝ ZÁKYS

(510) (29) mléko a mléčné výrobky.
(730) **MADETA a.s.**, Rudolfovska 246/83, České Budějovice, 37050, CZ
(740) PatentCentrum Sedláč & Partners s.r.o., Husova 5, České Budějovice, 37001

(210) **O-501259**
(220) 18.01.2013
(320) 18.01.2013
(511) 16, 35, 41, 42
(540)

PRODLOG

(510) (16) periodické a neperiodické tiskoviny všeho druhu, časopisy, slovníky, knihy, brožury, noviny, tiskárenské výrobky, pohlednice, obtisky, záložky, fotografie, plakáty, papírenské výrobky všeho druhu, kancelářské potřeby kromě nábytku, bloky, samolepky, kalendáře, fotoalba, dopisní papíry, desky (kancelářské potřeby), psací potřeby, drobné kancelářské potřeby z plastů a kovu, těžítka, plastické obaly ve třídě 16, karty v rámci této třídy, štočky, učební pomůcky kromě přístrojů, obrazy a grafiky, listky; (35) reklamní činnost a marketing, organizování výstav (komerčních nebo reklamních), poradenství a obchodní management, obchodní nebo podnikatelské poradenství, poradenství v obchodní činnosti, služby v oblasti obchodu s výrobky ve třídě 16, inzertní, obchodně informační a propagační služby všeho druhu, včetně inzerce, propagace a poskytování obchodních informací v počítačových a obdobných sítích, rozhlasová, televizní a venkovní reklama, zajišťování předplatného tiskovin, předplatné tiskovin pro třetí osoby, marketingové studie a průzkum trhu, služby reklamních agentur, vydavatelství a šíření reklamních materiálů, zejména letáků, prospektů a vzorků, plánování obchodních a propagačních akcí, pronájem reklamních ploch, poskytování obchodních a podnikatelských informací, vydávání obchodních či firemních zpráv, tvorba informačních databází (kompilace informací do databází); (41) vydavatelská a nakladatelská činnost, elektronické publikování, obrazové zpravodajství, vzdělávací činnosti, činnost vzdělávací agentury, organizování a pořádání vzdělávacích, odborných, kulturních, společenských, zábavních a sportovních akcí, vydávání elektronických knih a časopisů on-line, pořádání loterií, výroba videofilmů, nahrávání zvukových a obrazově zvukových nosičů záznamu, tvorba elektronických časopisů, periodik a knih; (42) pronájem software.

(730) **ARAMIS, spol. s r.o.**, Holečkova 657/29, Praha 5, 15095, CZ

(210) **O-502630**

(220) 14.03.2013

(320) 14.03.2013

(511) 35, 38, 39, 41, 42, 45

(540)



(510) (35) poskytování obchodních nebo podnikatelských informací, posuzování efektivnosti provozu a racionalizace práce, komerční informační kanceláře, marketingové studie, pomoc při řízení obchodní činnosti, systemizace informací do počítačové databáze, transformace informací do počítačových databází, vedení kartoték v počítači (řízení souboru), reklama on-line v počítačové síti, zpracovávání geografických dat, sestavování statistiky, televizní reklama, vyhledávání dat v počítačových souborech pro třetí osoby, komerční využití Internetu v oblastech obchodu a nabídky služeb, inzertní, propagační služby a informační služby prostřednictvím Internetu za účelem obchodu, propagační činnost a reklama; (38) poskytování uživatelského přístupu ke globální počítačové síti, poskytování přístupu k databázím, pronájem přístupového času ke globálnímu počítačovému síť, uživatelská podpora uživatelů informačních systémů po telefonu; (39) skladování informací, skladování elektronicky uložených dat nebo dokumentů; (41) elektronické publikování (DTP), koučink (školení), organizování a vedení konferencí, školení uživatelů informačních systémů; (42) navrhování podnikových informačních systémů s výjimkou služeb pro použití ve vztahu k oboru účetních, daňových, pojistných, finančních a telekomunikačních služeb, dálkové sledování počítačových systémů, návrh a implementace informačních systémů na míru s výjimkou použití těchto služeb ve vztahu k oboru účetních, daňových, pojistných, finančních a telekomunikačních služeb, evidence vstupních dat podnikových informačních systémů s podporou procesů jejich transformace do známých formátů, reportování dat z podnikových informačních systémů do známých formátů výstupu PDF, XLS(X), DOC(X), vytěžování (získávání informací) dat, jejich klasifikace a analýza statistických dat, hosting webových stránek, kopírování počítačových programů, pronájem počítačového software, přenos dat nebo

dokumentů z fyzických nosičů na elektronické nosiče, podpora webových prohlížečů využívání služeb hostingových center; (45) poskytování licencí na počítačový software (právní služby).

(590) Barevná

(730) **DNA Projects s.r.o.**, Na Vítězné pláni 1719/4, Praha 4 - Nusle, 14000, CZ

(740) Jiří Effmert, Družstevní 1424/12C, Říčany, 25101

(210) **O-503514**

(220) 15.04.2013

(320) 15.04.2013

(511) 35, 36, 37, 39, 41, 43, 44

(540)



(510) (35) drobný prodej dárků a potřeb pro osobní hygienu, organizování a pořádání promo akcí (reklamní, propagační služby), organizování miniveletrhů a výstav za účelem komerčním, obchodní vedení a správa hotelu; (36) směnárenství, úschova cizích věcí v trezorech, úschova cenin v trezorech; (37) praní a žehlení prádla; (39) organizování a pořádání exkurzí, výletů, zajištění letenek a jízdenek, provoz parkoviště, zajištění dopravy pro hotelové hosty, přeprava osob; (41) vzdělávání, školení, zábavní, sportovní a kulturní činnost, organizování sportovních a kulturních aktivit, organizování miniveletrhů a výstav za účelem vzdělávacím a kulturním, konferenční služby, půjčování sportovních potřeb; (43) veškeré typy hotelových, ubytovacích, restauračních služeb; (44) péče o hygienu a krásu osob, služby pro regeneraci a rekondici poskytované v rámci této třídy, masérské služby, služby sauny a wellness poskytované v rámci této třídy.

(730) **MHA, s.r.o.**, Školní 511, Humpolec, 39601, CZ

(210) **O-503901**

(220) 25.04.2013

(320) 25.04.2013

(511) 35, 39, 41

(540)

Krumlov Tours

(510) (35) marketing, propagační činnost, reklama, vydávání reklamních nebo náborových, propagačních a inzertních textů; (39) cestování (rezervace), okružní výlety (organizování), organizace cestovních zájezdů, prohlídky, průvodcovské služby, zprostředkování dopravy; (41) informace o možnosti rekreace, zábavy, organizování soutěží, představení, překladatelské služby, tlumočnické služby, služby v oblasti prodeje vstupenek - v rámci této třídy.

(730) **Kortusová Karolína Ing.**, Vyšehrad 261, Český Krumlov, 38101, CZ

(740) Advokátní kancelář, JUDr. Šárka Plocarová, Ph.D., advokátka, Revoluční 1546/24, Praha 1 - Nové Město, 11000

(210) **O-505211**

(220) 12.06.2013

(320) 12.06.2013

(511) 30

(540)

Kuba

(510) (30) pekařské a mlynářské výrobky, chléb, pečivo, rohlíky, housky, mouka.

(730) **BEAS, a.s.**, Gočárova 1620, Hradec Králové, 50101, CZ

(210) **O-505215**

(220) 12.06.2013

(320) 12.06.2013

(511) 30

(540)

Robátko

(510) (30) pekařské a mlynářské výrobky, chléb, pečivo, rohlíky, housky, mouka a přípravky z obilovin.

(730) **BEAS, a.s.**, Gočárova 1620, Hradec Králové, 50101, CZ

(210) **O-505222**

(220) 12.06.2013

(320) 12.06.2013

(511) 43

(540)

Vysokomýtské pivo

(510) (43) služby zajišťující dočasné ubytování v hotelu, penziónu a podobném zařízení.

(730) **Mandík Milan Ing.**, Jiráskova 347, Vysoké Mýto - Pražské Předměstí, 56601, CZ

(740) **BOHEMIA PATENT, Ing. Jana Vanděliková**, Vodičkova 791/41, Praha 1 - Nové Město, 11000

(210) **O-505354**

(220) 18.06.2013

(320) 18.06.2013

(511) 35, 36, 38, 41, 42, 45

(540)

PETR SZPALEK AUTOR A MAJITEL DUŠEVNÍHO VLASTNICTVÍ S MAJETKOVÝM PRÁVEM K NEHMOTNÝM STATKŮM.

(510) (35) propagační činnost, reklama, pomoc při řízení obchodní činnosti, obchodní administrativa, kancelářské práce, administrativní zpracování nákupních objednávek, agentury umělecké (obchodní vedení), aktualizování reklamních materiálů, analýzy nákladů, aranžování výkladů, daňové příznání (příprava a vyhotovení -), dodavatelské služby pro třetí osoby (nákup výrobků a služeb pro jiné podniky), dražby, hospodářské (ekonomické) prognózy, hotely (správa -), informační kanceláře (komerční -), kancelářské stroje a zařízení (pronájem -), komerční správa licencí na výrobky a služby ostatních, komunikační média (prezentace výrobků v komunikačních médiích) pro účely maloobchodu, marketing, nábor zaměstnanců, obchodní a průmyslové podniky (pomoc při řízení -), obchodní činnost (služby, poradenství v -), obchodní nebo podnikatelské informace, obchodní reklama (pro třetí osoby -), počítačové databáze (překlad informací do -), podnikové poradenství a obchodní management, pomoc při řízení obchodní činnosti, prodej po telefonu (telemarketing), produkce (výroba) reklamních filmů, reklama (propagace), reklama on-line v počítačové síti, reklamní materiály (aktualizování -), reklamní texty (vydávání, zveřejňování, oznámení, vyhlášení, publikování -), rozhlasová reklama, rozšiřování reklamních nebo inzertních materiálů, systematizace informací do počítačových databází, telekomunikační služby (zajišťování předplatného) (pro ostatní), televizní reklamy, vedení podniku (poradenství), vyhledávání dat v počítačových souborech (pro třetí osoby), veřejné mínění (průzkum -), vydávání reklamních nebo náborových, propagačních a inzertních textů, zprostředkovatelské práce; (36) pojištění, služby finanční, služby peněžní, služby nemovitostní, analýzy (finanční -), bankovníctví, finanční transakce, clearing (zúčtování vzájemných pohledávek a závazků - bezhotovostní operace), byty (pronájem -), elektronický převod kapitálu, finanční řízení, finanční sponzorování, kanceláře pro inkasování pohledávek, kanceláře realitní, kapitálové investice, kurzovní záznamy na burze, makléřské služby nájemní, nemovitosti (zprostředkování -), nemovitosti (správa -), oceňování (známky -), penzijní fondy, organizování dobročinných sbírek, pronájem nemovitostí, převody (platební -) vykonávané elektronicky, řízení (finanční), zúčtovací banky (provádějící bezhotovostní operace); (38) bezdrátové vysílání, televizní vysílání, elektronická pošta, elektronické nástěnky (služby -), (telekomunikační služby), kabelová televize (vysílání -), komunikace (telefonní -), mobilní telefony (komunikace -), počítačová komunikace, poskytování internetových diskusních fór, poskytování telekomunikačních kanálů pro teleshoppingové služby, přenášání pomocí satelitních družic, přenos digitálních souborů, přenos zpráv a obrazových informací pomocí počítače, rozhlasové vysílání, výzvy (služby poskytované rádiem, telefonem nebo jinými elektronickými komunikačními prostředky); (41) dabing, elektronické publikování (DTP), filmová produkce, jiná než reklamní, hudební produkce, kasina

(provozování -), poskytování on-line elektronických publikací (bez možnosti stažení), pronájem i kinematografických filmů, provozování her on-line (z počítačové sítě), psaní scénářů, psaní textů (jiných než reklamních), reportérské služby, rozhlasová zábava, rozhlasové a televizní programy (výroba -), skládání hudby (služby -), studia (filmová -), televizní programy (výroba rozhlasových a -), televizní zábava, titulky (opatřování -), videofilmy (výroba -), vydávání elektronických knih a časopisů on-line, vyučování, živé představení, studia nahrávací (služby -), sportovní zařízení (provozování -); (42) vědecké a technologické služby a související výzkum a projektování, analytické a výzkumné služby v průmyslu, navrhování a vývoj počítačového hardwaru a softwaru, aktualizace počítačových programů, dálkové sledování počítačových systémů, hosting webových stránek, konzultace (v oblasti počítačového softwaru), konzultace v oblasti webového designu, meteorologické informace, obnova počítačových dat (regenerace), ověřování pravosti uměleckých děl, počítačové systémy (tvorba -), poskytování vyhledávačů pro Internet, programování počítačové, pronájem počítačového serveru (serverhosting), pronájem počítačového software, převod (konverze) dat a počítačových programů (ne fyzický), služby v oblasti ochrany (proti počítačovým virům), software (tvorba -), software jako služba (SaaS), webové servery (pronájem webových serverů), webové stránky (tvorba a správa -); (45) právní služby, bezpečnostní služby pro ochranu majetku a jednotlivců, osobní a sociální služby poskytované ostatními za účelem uspokojení potřeb jednotlivců, autorská práva (správa -), duševní vlastnictví (licence -), duševní vlastnictví (ochrana -), duševní vlastnictví (konzultační služby v oblasti -), horoskopy (sestavování -), licence k duševním právům, názvy domén (registrace) (právní služby), poskytování licencí na počítačový software.

(730) **Szpak Petr**, náměstí ČSA č.p. 1/1, Český Těšín, 73701, CZ

(210) **O-505856**

(220) 08.07.2013

(320) 08.07.2013

(511) 35, 37, 41, 42, 45

(540)



(510) (35) marketingové studie, obchodní reklama, organizování výstav k reklamním a komerčním účelům, zejména pro hasiče, pořádání veletrhů komerčních i reklamních, zejména z oblasti požární ochrany, bezpečnosti práce a vzdělávání, prezentace výrobků zejména z oblasti hasičství a požární ochrany a prevence, provozování e-shopu s výrobky pro hasiče a z oblasti požární ochrany, bezpečnosti práce a vzdělávání, poradenství odborně obchodní, při vedení podniků, v obchodní činnosti, podnikové (obchodní management), průzkum obchodní, průzkum trhu, velkoobchod, maloobchod a zprostředkování prodeje výrobků tříd I až 34; (37) instalační služby, instalace hasičích přístrojů; (41) výchova, vzdělávání, publikační činnost, pořádání a organizování seminářů, konferencí, zejména z oblasti požární ochrany a bezpečnosti práce, organizování soutěží, zejména z oblasti hasičství a požární ochrany, poskytování on-line elektronických publikací, poradenství v oblasti vzdělávání; (42) vědecké a technologické služby, související výzkum a projektování, tvorba a správa webových stránek, zejména pro hasiče a z oblasti požární ochrany, bezpečnosti práce a vzdělávání; (45) právní služby, bezpečnostní služby pro ochranu majetku a jednotlivců, pronájem hasičích přístrojů, požárních hlásičů, kontrola pro bezpečnostní účely, poradenství v oblasti bezpečnosti, požární ochrany a bezpečnosti práce.

(730) **Kohout Petr**, Hrabalova 1094, Liberec, 46014, CZ

(740) **RETROPATENT s.r.o.**, Mgr. Kamil Kolátor, Dolní nám. 5/679, Jablonec nad Nisou, 46601

(210) **O-505863**
(220) 09.07.2013
(320) 09.07.2013
(511) 3, 5, 35
(540)



(510) (3) kosmetické přípravky pro zvířata, aroma (éterické oleje), balzámy jiné než pro léčebné účely, barvy (kosmetické), čistící oleje, čistící prostředky, deodoranty pro lidskou potřebu nebo pro zvířata, kosmetické přípravky do koupele, květinové parfémy (základní látky); (5) prostředky proti hlisti, repelenty proti hmyzu, přípravky pro zvěrolékařské účely, kapsle pro farmaceutické účely, terapeutické přípravky do koupele; (35) prezentace výrobků v komunikačních médiích pro účely maloobchodu, prodej výrobků uvedených ve třídách 3 a 5 přes Internet, produkce (výroba) reklamních filmů.

(730) **SVIZAN s.r.o.**, Česká Kubice 12, Česká Kubice, 34532, CZ

(210) **O-505866**
(220) 09.07.2013
(320) 09.07.2013
(511) 35, 41
(540)

MARY KAY E-ZPRAVODAJ

(510) (35) poskytování komerčních informačních bulletinů v oblasti krásy, trendů, módy životního stylu a výrobků obecného zájmu žen prostřednictvím e-mailu; (41) vydávání elektronických informačních bulletinů.

(730) **Mary Kay Inc.**, 16251 Dallas Parkway, 75001 Addison, TX, US

(740) **KOREJZOVÁ & SPOL.**, v.o.s., JUDr. Petra Korejzová, Korunní 810/104 E, Praha 10, 10100

(210) **O-506037**
(220) 16.07.2013
(320) 16.07.2013
(511) 32, 35, 40, 43
(540)



(510) (32) piva všeho druhu, minerální vody, šumivé nápoje a jiné nápoje nealkoholické, nápoje a šťávy ovocné, sirupy a jiné přípravky k zhotovování nápojů; (35) reklama, propagace a inzercie prostřednictvím všech druhů médií, marketing, zprostředkovatelská činnost v oblasti obchodu s reklamními materiály všeho druhu, zejména s výrobky ze skla, porcelánu a majoliky, s textilními výrobky jako jsou trička, mikiny, zástěry, čepice, s ubrusy, papírenským zbožím, tácky, etiketami, kalendáři, tiskovinami, publikacemi, časopisy a knihami, s pivem a nealkoholickými nápoji; (40) pivovarnictví - výroba piva všeho druhu, sladovnictví; (43)

služby zajišťující stravování a nápoje jako jsou provoz restaurace, kavárny, vinárny a baru, hostinská činnost, služby zajišťující dočasné ubytování v hotelu, penzionu a podobném zařízení, vše v rámci této třídy.

(730) **Moucha Petr**, Otradovická 733, Praha 4, 14200, CZ

(210) **O-506039**
(220) 16.07.2013
(320) 16.07.2013
(511) 5, 16, 32, 35
(540)

Royal Juwim

(510) (5) farmaceutické a veterinářské výrobky, hygienické výrobky pro léčebné účely, dietní potraviny a dietetické přípravky pro léčebné nebo veterinární účely, potraviny pro batolata, potravní doplňky pro lidskou potřebu a pro zvířata, náplasti, obvazový materiál, materiály pro plombování zubů a pro zubní otisky, dezinfekční přípravky, výrobky pro hubení škodlivých zvířat, fungicidy, herbicidy; (16) papír, lepenka a výrobky z těchto materiálů, které nejsou zařazeny do jiných tříd, tiskářské typy, štočky; (32) piva, minerální vody, šumivé nápoje a jiné nápoje nealkoholické, nápoje a šťávy ovocné, sirupy a jiné přípravky k zhotovování nápojů; (35) propagační činnost, reklama, pomoc při řízení obchodní činnosti, obchodní administrativy, kancelářské práce.

(730) **Andrsová Eva**, Blanická 2135/13, Praha 2 - Vinohrady, 12000, CZ

(210) **O-506178**
(220) 19.07.2013
(320) 19.07.2013
(511) 16, 35, 41
(540)

SAZKA mobile

(510) (16) papír, lepenka a výrobky z těchto materiálů, které nejsou zařazeny do jiných tříd, reklamní, propagační a užitkové výrobky z papíru určené pro propagaci vlastní společnosti, periodické i neperiodické publikace, informační, reklamní a propagační materiály v rámci této třídy určené pro propagaci vlastní společnosti, tiskářské a kartonážní výrobky, data a databáze na papírových nosičích, psací potřeby, kalendáře, diáře, školní potřeby, losy, sázenky, sázkové tikety, vstupenky; (35) reklamní, inzertní a propagační činnost směřující k propagaci vlastní společnosti nebo kulturních a sportovních akcí, vyhledávání sponzorů, prodej reklamních a upomínkových předmětů, obchodní činnost v oblasti sázkových her, kurzových a jiných sázek a loterií; (41) organizování a pořádání loterií, provozování loterií, heren, rulet a kasin, organizování, provozování a pořádání sázkových her, výherních loterií, tombol, soutěží, provozování výherních i nevýherních hracích zařízení, služby vztahující se k hrám, sázení, hazardním hrám (včetně hazardních her na dálku), loteriím, kasinům a ruletám v rámci této třídy, projekce sportovních přenosů, organizování sportovních sázek a číselných loterií, prodej losů a příjem sázek ve smluvně závazných sběrných právnických a fyzických osob a ve sběrných zřízených společnostech, pořádání a organizování kulturních, sportovních a společenských událostí, předprodej a prodej vstupenek, organizování a pořádání vzdělávacích akcí, provozování sportovních zařízení.

(730) **SAZKA, sázková kancelář a.s.**, K Žitkovu 851, Praha 9, 19093, CZ

(740) **Halaxová & Halaxová, TETRAPAT**, Mgr. Eva Halaxová, Dukelská 4, Olomouc, 77900

(210) **O-506282**
(220) 24.07.2013
(320) 24.07.2013
(511) 9, 16, 35, 38, 41

(540)

Máme rádi
ZVÍŘÁTKA!

(510) (9) informace, data a databáze na elektronických, magnetických a optických nosičích všeho druhu a v elektronických, datových, informačních a telekomunikačních sítích všeho druhu, multimediální aplikace, zejména elektronické informační katalogy, časopisy a periodika, knihy v elektronické podobě, nahrané zvukové a zvukově-obrazové a obrazové záznamy, včetně software na CD a DVD discích a magnetických nosičích, software pro počítače; (16) tiskoviny všeho druhu, zejména periodické a neperiodické publikace na papírových nosičích, například časopisy, noviny, knihy, prospekty, plakáty, data a databáze na papírových nosičích, kalendáře, fotografie, pohlednice, plakáty, samolepky, knihařské výrobky, informační a propagační výrobky z papíru, včetně dekoračních předmětů z papíru, obalový materiál z papíru a balicí fólie z plastu, papírové a plastové sáčky a tašky, kancelářské potřeby (vyjma nábytku); (35) zprostředkovatelské služby v oblasti obchodu s reklamou a pomoc při řízení obchodní činnosti, zprostředkování obchodních kontaktů v oblasti výrobků tříd 9 a 16, zprostředkování služeb třídy 35, reklamní a propagační činnost, poskytování obchodních informačních produktů, např. multimediálních informací pro reklamní a obchodní účely, včetně jejich vyhledávání, inzertní a propagační činnost, včetně on-line inzerce a prezentace uživatelů v počítačové síti Internet, obchodní využití sítě Internet v oblasti vyhledávacích služeb v oblasti obchodu s reklamou a e-businessu, vydávání reklamních a/nebo náborových textů, propagačních a inzertních tiskovin, rozšiřování reklamních a/nebo inzertních materiálů, obchodní průzkum a analýza trhu, marketing, organizace reklamních a obchodních předváděcích akcí výrobků a služeb, včetně obchodních výstav a jejich doprovodných akcí, například komerčních módních přehlídek, distribuce zboží a tiskovin k reklamním účelům, obchodní zastoupení tuzemských a zahraničních firem, obchodní a podnikatelský informační servis, obchodní poradenské a konzultační služby; (38) šíření elektronických informací, zpráv textových, zvukových a zvukově-obrazových, např. elektronických časopisů, knih a děl prostřednictvím počítačové sítě Internet a satelitů, výměna elektronických zpráv a informací, služby zabezpečující audiovizuální komunikaci prostřednictvím informačních a telekomunikačních sítí, například počítačové sítě Internet a satelitů, šíření audiovizuálních děl, zpráv a informací, ankety a soutěží, odborná informační a poradenská činnost v daných oborech, televizní vysílání, zprostředkování služeb třídy 38; (41) nakladatelství a vydavatelství periodických a neperiodických publikací, zejména společenských, zábavních, vzdělávacích a odborných časopisů, a to tištěných na papírových nosičích i v elektronické podobě, včetně textových, zvukových a zvukově-obrazových zpráv a informací na elektronických, magnetických a optických nosičích všeho druhu, ediční a publikační činnost, včetně nahrávání zvukových a zvukově-obrazových nosičů a pořadů pro rozhlasové a televizní vysílání, půjčování publikací a nahraných zvukových a zvukově-obrazových nosičů, produkční a agenturní činnost v oblasti zábavy, vzdělávání, kultury a sportu, včetně pořádání zábavních a vzdělávacích soutěží a akcí, hobby-soutěží, zájmových klubů, setkání a přednášek, včetně akcí na podporu zdravého životního stylu a společenského uplatnění a aktivity zájmových skupin, kulturních a/nebo vzdělávacích výstav, informační, konzultační, poradenské a obstaravatelské služby v oboru nakladatelské a vydavatelské činnosti, produkční a agenturní činnost v oblasti zábavy, kultury, vzdělávání, zájmové činnosti a společenských aktivit, zprostředkování služeb třídy 41.

(730) **BAUER MEDIA v.o.s.**, Moulíkova 3286/1b, Praha 5, 15000, CZ

(740) fialová advokátní kancelář, Mgr. Petra Fialová, V Jámě 1, Praha 1, 11000

(210) **O-506347**

(220) 26.07.2013

(320) 26.07.2013

(511) 9, 16, 35, 38, 41

(540)

FILHARMONICI NA ULICI

(510) (9) antény, audiovizuální zařízení pro výuku, automaty hudební, hrací skříně uváděné do chodu vhozením mince, nástroje na určování azimutu, barometry, brýle, pouzdra na brýle, brýle sluneční, brýle proti slunci, brýlové řetízky, buzoly, směrové kompas, clony na oči, čističe nosičů zvukových záznamů, čočky kontaktní, čočky optické, čtecí zařízení v televizi, dalekohledy, diapositivy, promítací přístroje na diapositivy, diktafony, magnetické disky, kompaktní disky (audio-video), gramofonové desky, gramofonové jehly, disky optické, DVD přehrávače, elektronická pera (vizuální zobrazovací jednotky), elektronické oznamovací tabule, elektronické publikace (s možností stažení), epidiaskopy, filmové kamery, exponované filmy, střihací zařízení na filmy, kreslené filmy, fotoaparáty, hologramy, nosiče záznamů nahrané i nenahrané, audiovizuální programy, filmy, CD disky, DVD disky, obaly na CD disky nebo DVD disky nebo na nosiče záznamů, jezdecké přílby, kalkulačky, kalkulačky kapesní, exponované kinofilmy, klávesnice počítačové, kromoměry, magnetická média, magnetické disky, magnetické nosiče dat, magnetické pásky, magnetofony, magnety, magnety dekorační, mincové mechanismy pro televizory, monitory, mikrofony, nosiče dat magnetické, nosiče dat optické, nosiče zvukových nahrávek, nosiče zvukových záznamů nahrané i nenahrané, audiovizuální díla na nosičích, audiovizuální díla v digitální podobě, programové vybavení pro počítače, interaktivní software, software, hardware výpočetní techniky, interaktivní databáze, elektronické databáze, multimediální aplikace, elektronické multimediální nebo elektronické multimediální katalogy, elektronická periodika a knihy v elektronické podobě, ochranné brýle pro sport, ochranné helmy pro sport, obrazovky, optické disky kompaktní CD ROM, plátna promítací, počítače, počítačové hry (programy), počítačové tiskárny, podložky pod myš, potápěčské masky, potápěčské oděvy, potápěčské rukavice, pravítka (měřicí přístroje), pravítka logaritmická, přehrávače kompaktních disků, přílby ochranné, přístroje pro reprodukci zvuku, rádia, signalizační pišťalky, sluchátka, snímače obrazu, skenery (zařízení na zpracování dat), tampóny do uší pro potápěče, televizní přístroje, trojúhelníky výstražné pro vozidla, videokamery, videokazety, videopásky, vyučovací stroje, zápisník elektronický, závaží; (16) alba, atlasy, pouzdra s barvami (školní pomůcky), blahopřání, blahopřání hudební, bloky (papírnické výrobky), brožury, papírové byrandáčky, časopisy, časopisy - komiksy, čínská tuš, desky (papírnické výrobky), psací desky s klipsem na přidržování papíru, desky na dokumenty (šanon, požadače), dopisní papír, držáky na psací potřeby, figurky (sošky) z papírové hmoty, fólie hliníková na balení potravin, fotografie, stojany na fotografie, zemské globusy, grafické reprodukcce, grafiky, gummy na mazání, hlína modelovací, houbičky navlhčovací (kancelářské potřeby), hroty psacích per, chrániče prstů (kancelářské potřeby), inkoust v tyčince, inkousty, kalamáře, kalendáře, kalendáře trhací, kancelářské potřeby, kromě nábytku, kancelářské sponky, papírové kapesníky, výrobky z kartónu, spadající do této třídy, karty, katalogy, kelímky papírové na mléčné výrobky, krabice na klobouky z lepenky, knihy, záložky do knih, knižky brožované, knižní zarážky, vzory na kopírování, papírové kornouty, krabice lepenkové nebo papírové, kružítka, křída na psaní, laminovačky na dokumenty pro použití v kanceláři, výrobky z lepenky spadající do této třídy, malířská plátna, malířské stojany, malířské štetce, štetce, štetce na psaní, mapy, zeměpisné mapy, mašle papírové, materiály na pečeti, pomůcky na mazání, sáčky pro mikrovlnné trouby, misky na vodové barvy, materiály na modelování, nálepky (lepící pásky) pro kancelářské použití nebo pro domácnost, napínáčky, násadky na pera, noviny, nože na papír, obálky, obaly (papírnické výrobky), obaly na spisy, obtisky, ocelová pera, opěradla na ruce pro malíře, ořezávací stroje na tužky, ořezávací nástroje na tužky, oznamení rodinných událostí (papírnické výrobky), palety pro malíře, papír, dopisní papír, papír kopírovací (pauzovací), pergamenový papír, papír sací, svítilný papír, toaletní papír, papír voskovaný, papír Xuan, papírenské výrobky spadající do této třídy, papírová prostrání, papírové ubrusy, papírové podložky pod sklenice, podložky pod pívni sklenice, papírové ubrusky, pastelky, pouzdra na pasy, pečeti, penály, pera (kancelářské potřeby), pera plnicí, periodika, plakáty, plány, psací podložky, pomůcky učební (kromě přístrojů), pohlednice, poštovní známky, potřeby na psaní, poučtače z papíru nebo lepenky, pouzdra na doklady, pouzdra na pera, pouzdra s psacími potřebami, papírové praporky, pravítka, prospekty, příručky, psací podložky, psací soupravy (sada psacích potřeb), publikace, papírové pytlíky jako obaly, razítka, razítka datovací, pouzdra na razítka, razítkovací podušky, ročenky, papírové ručníky, rýsovací nástroje, samolepky, samolepky pro domácnost a pro kancelářské potřeby, sešity, sešivačky, skicáky, stírátka na tabule, školní potřeby, tabule školní, těžítka, tikety, tiskopisy, tiskové typy, tiskoviny, tužky, tuhy do tužek, držátka na tužky, patentní tužky, uhly na kreslení, zápisníky, zpěvníky;

(35) reklamní, inzertní a propagační činnost, marketing, inzerce poštou, licence na výrobky a služby ostatních (komerční správa), nábor zaměstnanců, pomoc při řízení obchodní činnosti, obchodní nebo podnikatelské informace, obchodní nebo podnikatelský průzkum, organizování výstav (komerčních nebo reklamních), personální poradenství, pořádání veletrhů pro obchodní a reklamní účely, průzkum trhu, průzkum veřejného mínění, zajišťování předplatného telekomunikačních služeb pro ostatní, merchandising, organizační zabezpečování televizního vysílání, předvádění zboží, příprava inzertních sloupků, reklama (propagace), reklama on-line v počítačové síti, aktualizování reklamních materiálů, pronájem reklamních materiálů, zaslání reklamních materiálů zákazníkům, rozšiřování reklamních nebo inzertních materiálů, sekretářské služby, služby v oblasti grafické úpravy pro reklamní účely, styky s veřejností, vydávání reklamních nebo náborových propagačních a inzertních textů, televizní reklama, obchodní vedení uměleckých agentur, zajišťování novinového předplatného (pro předplatitele); (38) telekomunikace, služby umožňující komunikaci jedné osoby s druhou, elektronická pošta, služby elektronických nástěnek (telekomunikační služby), informační kanceláře, vysílání kabelové televize, služby dálkových konferencí, počítačová komunikace, posílání zpráv, poskytování internetových diskusních fór, pronájem přístrojů pro přenos zpráv, pronájem přístupového času ke globálním počítačovým sítím, pronájem zařízení pro přenos informací, přenášení pomocí satelitních družic, přenos zpráv a obrazových informací pomocí počítače, půjčování telekomunikačních zařízení, telekonference (služby dálkových konferencí), teleshoppingové služby (poskytování televizních kanálů pro teleshoppingové služby), televizní vysílání, digitální vysílání, televizní vysílání programů, televizní vysílání zábavných, vzdělávacích, výchovných, soutěžních, diskusních a informačních pořadů, šíření elektronických časopisů, informací, elektronických periodik, knih v elektronické podobě, audio nebo audiovizuálních děl prostřednictvím informační nebo datové nebo elektronické nebo komunikační nebo telekomunikační nebo počítačové sítě, zejména Internetu, pomocí satelitů a jiných sítí, informační služby na Internetu související s televizním vysíláním, služby na Internetu související s televizním vysíláním, provozování internetového serveru, provozování internetového portálu, zajištění prostoru pro webové stránky, poskytování portálu na Internetu, poskytování on-line platformy pro nahrávání, zpracování, přenos a aktualizaci dat, obrázků, fotografií, 3D aplikací, texové služby, radiové vysílání, výzvy (služby poskytované rádiem, telefonem nebo jinými elektronickými komunikačními prostředky), zaslání zpráv; (41) dabing, nakladatelství a vydavatelství, ediční činnost, publikační činnost, nahrávání nosičů zvukových nebo obrazově zvukových, služby v oblasti digitálního zpracování obrazu, elektronické publikování (DTP), služby v oblasti estrád, tvorba a šíření audiovizuálních děl, zpravodajství, publicistika, televizní zpravodajství, TV produkce, tvorba programů, tvorba a výroba televizních a audiovizuálních programů, obrazové zpravodajství, filmová produkce, jiná než reklamní, filmová studia, filmová tvorba, filmové projekce, pronájem filmových promítaček a jejich příslušenství, půjčování filmů, fotografování, informace o možnostech zábavy, informace o výchově a vzdělávání, poskytování služeb v oblasti karaoke (hudební doprovod písní dle výběru zpěváka), výchovně zábavné klubové služby, kluby zdraví (služby), knihovny (půjčování knih), vydávání knih, koncertní síně, sály, organizování a vedení konference, organizování a vedení kongresu, korespondenční kurzy, provozování muzea, služby nahrávacího studia, nahrávání videopásek, organizování kulturních nebo vzdělávacích výstav, provozování kina, organizování plesů, organizování vzdělávacích nebo zábavných soutěží, výstavní činnost v oblasti kultury nebo zábavy nebo výchovy nebo vzdělávání, zábavné parky, plánování a organizování večírků, pořádání soutěží krásy, poskytování on-line elektronických publikací (bez možnosti stažení), pronájem audio nahrávek, pronájem dekorací, pronájem kinematografických filmů, pronájem osvětlovacích zařízení pro divadla nebo televizní studia, pronájem rozhlasových a televizních přijímačů, provozování her on-line (z počítačové sítě), předprodej vstupenek, výroba divadelních nebo jiných představení, půjčování filmů, půjčování přenosných videokamer, půjčování videokamer, půjčování videopásek, psaní scénářů, pronájem rozhlasových a televizních přijímačů, organizování a vedení seminářů, služby v oblasti grafické úpravy, jiné než pro reklamní účely, studia nahrávací (služby), reportéřské služby, školení, vyučování, výroba rozhlasových a televizních programů, televizní zábava, zveřejňování textů, kromě reklamních, tlumočení posunkové řeči, opatřování titulků, výuka, vzdělávací informace, nahrávání videopásek, střih videopásek, vydávání elektronických knih a časopisů on-line, vydávání textů, s výjimkou reklamních nebo náborových, výroba videofilmů, pronájem zvukového nahrávacího zařízení.

(730) Česká televize, Kavčí Hory, Praha 4 - Kavčí Hory, 14070, CZ

(210) **O-506353**
(220) 29.07.2013
(320) 29.07.2013
(511) 41
(540)

Performance Training

(510) (41) elektronické publikování, organizování a vedení seminářů, poskytování on-line elektronických publikací, psaní textů (jiných než reklamních), pořádání a řízení školení, vydávání elektronických knih a časopisů on-line, vydávání textů, s výjimkou reklamních nebo náborových.
(730) Česlík Adam, Tyršova 145/26, Ostrava, 70200, CZ

(210) **O-506779**
(220) 14.08.2013
(320) 14.08.2013
(511) 35, 36, 41
(540)



Svět financí a.s.
Partner pro Vaši budoucnost

(510) (35) propagační činnost, reklama, pomoc při řízení obchodní činnosti, obchodní administrativa, kancelářské práce; (36) pojištění, služby finanční, služby peněžní, služby nemovitostní; (41) výchova, vzdělávání, zábava, sportovní a kulturní aktivity.
(730) Svět financí a.s., Liborova 405/14, Praha 6, 16900, CZ

(210) **O-506841**
(220) 16.08.2013
(320) 16.08.2013
(511) 41, 43
(540)



(510) (41) zábava, sportovní a kulturní aktivity; (43) restaurace, hostinská činnost, služby zajišťující stravování a nápoje, dočasné ubytování.
(730) Jomtov s.r.o., Suchý vršek 2138/1, Praha 5, 15800, CZ
(740) Advokátní kancelář, JUDr. Richard Čičko, Milady Horákové 28/533, Praha 7, 17000

(210) **O-506842**
(220) 16.08.2013
(320) 16.08.2013
(511) 12, 25, 28

(540)

Decolt

(510) (12) golfové vozíky; (25) sportovní oblečení; (28) sportovní vybavení pro golf, golfové vozíky, golfové bagy, golfové hole.

(730) **Kuklík Richard**, Plavecká 12, Praha 2, 12000, CZ

(740) Advokátní kancelář, JUDr. Richard Čičko, Milady Horákové 28/533, Praha 7, 17000

(210) **O-506921**

(220) 20.08.2013

(320) 20.08.2013

(511) 9, 16, 35, 38, 41

(540)



(510) (9) antény, audiovizuální zařízení pro výuku, automaty hudební, hrací skříně uváděné do chodu vhozením mince, nástroje na určování azimutu, barometry, brýle, pouzdra na brýle, brýle sluneční, brýle proti slunci, brýlové řetízky, buzoly, směrové kompas, clony na oči, čističe nosičů zvukových záznamů, čočky kontaktní, čočky optické, čtecí zařízení v televizi, dalekohledy, diapozitivy, promítací přístroje na diapozitivy, diktafony, magnetické disky, kompaktní disky (audio-video), gramofonové desky, gramofonové jehly, disky optické, DVD přehrávače, elektronická pera (vizuální zobrazovací jednotky), elektronické oznamovací tabule, elektronické publikace (s možností stažení), epidiascopy, filmové kamery, exponované filmy, stříhací zařízení na filmy, kreslené filmy, fotoaparáty, hologramy, nosiče záznamů nahrané i nenahrané, audiovizuální programy, filmy, CD disky, DVD disky, obaly na CD disky nebo DVD disky nebo na nosiče záznamů, jezdecké přílby, kalkulačky, kalkulačky kapesní, exponované kinofilmy, klávesnice počítačové, kromoměry, magnetická média, magnetické disky, magnetické nosiče dat, magnetické pásky, magnetofony, magnety, magnety dekorativní, mincové mechanismy pro televizory, monitory, mikrofony, nosiče dat magnetické, nosiče dat optické, nosiče zvukových nahrávek, nosiče zvukových záznamů nahrané i nenahrané, audiovizuální díla na nosičích, audiovizuální díla v digitální podobě, programové vybavení pro počítače, interaktivní software, software, hardware výpočetní techniky, interaktivní databáze, elektronické databáze, multimediální aplikace, elektronické multimediální nebo elektronické multimediální katalogy, elektronická periodika a knihy v elektronické podobě, ochranné brýle pro sport, ochranné helmy pro sport, obrazovky, optické disky kompaktní CD ROM, plátna promítací, počítače, počítačové hry (programy), počítačové tiskárny, podložky pod myš, potápěčské masky, potápěčské oděvy, potápěčské rukavice, pravítka (měřicí přístroje), pravítka logaritmická, přehrávače kompaktních disků, přílby ochranné, přístroje pro reprodukci zvuku, rádia, signalizační pišťalky, sluchátka, snímáče obrazu, skenery (zpracování dat), tampóny do uší pro potápěče, televizní přístroje, trojúhelníky výstražné pro vozidla, videokamery, videokazety, videopásky, vyučovací stroje, zápisník elektronický, závaží; (16) alba, atlasy, pouzdra s barvami (školní pomůcky), blahopřání, blahopřání

hudební, bloky (papírnické výrobky), brožury, papírové bryndáčky, časopisy, časopisy - komiksy, čínská tuš, desky (papírnické výrobky), psací desky s klipsem na přidržování papíru, desky na dokumenty (šanon, pořadače), dopisní papír, držáky na psací potřeby, figurky (sošky) z papírové hmoty, fólie hliníková na balení potravin, fotografie, stojany na fotografie, zemské glóbusy, grafické reprodukcce, grafiky, gummy na mazání, hlína modelovací, houbičky navlhčovací (kancelářské potřeby), hroty psacích per, chrániče prstů (kancelářské potřeby), inkoust v tyčince, inkousty, kalamáře, kalendáře, kalendáře trhací, kancelářské potřeby, kromě nábytku, kancelářské sponky, papírové kapesníky, výrobky z kartónu, spadající do této třídy, karty, katalogy, kelímky papírové na mléčné výrobky, krabice na klobouky z lepenky, knihy, záložky do knih, knížky brožované, knižní zarážky, vzory na kopírování, papírové kornouty, krabice lepenkové nebo papírové, kružítka, krída na psaní, laminovačky (- na dokumenty) pro použití v kanceláři, výrobky z lepenky spadající do této třídy, malířská plátna, malířské stojany, malířské štětce, štětce, štětce na psaní, mapy, zeměpisné mapy, mašle papírové, materiály na pečeti, pomůcky na mazání, sáčky pro mikrovlnné trouby, misky na vodové barvy, materiály na modelování, nálepky (lepící pásky) pro kancelářské použití nebo pro domácnost, napínáčky, násadky na pera, noviny, nože na papír, obálky, obaly (papírnické výrobky), obaly na spisy, obtisky, ocelová pera, opěradla na ruce pro malíře, ořezávací strojek na tužky, ořezávací stroj na tužky, oznámení rodinných událostí (papírnické výrobky), palety pro malíře, papír, dopisní papír, papír kopírovací (pauzovací), pergamenový papír, papír sací, svítilny, toaletní papír, papír voskovaný, papír Xuan, papírenské výrobky spadající do této třídy, papírová prostrávání, papírové ubrusy, papírové podložky pod sklenice, podložky pod pивní sklenice, papírové ubrusy, pastelky, pouzdra na pasy, pečeti, penály, pera (kancelářské potřeby), pera plnicí, periodika, plakáty, plány, psací podložky, pomůcky učební, kromě přístrojů, pohlednice, poštovní známky, potřeby na psaní, poutače z papíru nebo lepenky, pouzdra na doklady, pouzdra na pera, pouzdra s psacími potřebami, papírové praporky, pravítka, prospekty, příručky, psací podložky, psací soupravy (sada psacích potřeb), publikace, papírové pytlíky jako obaly, razítka, razítka datovací, pouzdra na razítka, pytlíky jako obaly, razítka, ročenky, papírové ručníky, rýsovací nástroje, samolepky, samolepky pro domácnost a pro kancelářské potřeby, sešity, sešíváčky, skicáky, stírátka na tabule, školní potřeby, tabule školní, těžítka, tikety, tiskopisy, tiskové typy, tiskoviny, tužky, tuhy do tužek, držátka na tužky, patentní tužky, uhly na kreslení, zápisníky, zpěvníky; (35) reklamní, inzertní a propagační činnost, marketing, inzertní poštou, licence na výrobky a služby ostatních (komerční správa), nábor zaměstnanců, pomoc při řízení obchodní činnosti, obchodní nebo podnikatelské informace, obchodní nebo podnikatelský průzkum, organizování výstav (komerčních nebo reklamních), personální poradenství, pořádání veletrhů pro obchodní a reklamní účely, průzkum trhu, průzkum veřejného mínění, zajišťování předplatného telekomunikačních služeb pro ostatní, merchandising, organizační zabezpečování televizního vysílání, předvádění zboží, příprava inzertních sloupků, reklama (propagace), reklama on-line v počítačové síti, aktualizování reklamních materiálů, pronájem reklamních materiálů, zasílání reklamních materiálů zákazníkům, rozšiřování reklamních nebo inzertních materiálů, sekretářské služby, služby v oblasti grafické úpravy pro reklamní účely, styky s veřejností, vydávání reklamních nebo náborových propagačních a inzertních textů, televizní reklama, obchodní vedení uměleckých agentur, zajišťování novinového předplatného (pro předplatitele); (38) telekomunikace, služby umožňující komunikaci jedné osoby s druhou, elektronická pošta, služby elektronických nástěnek (telekomunikační služby), informační kanceláře, vysílání kabelové televize, služby dálkových konferencí, počítačová komunikace, posílání zpráv, poskytování internetových diskusních fór, pronájem přístrojů pro přenos zpráv, pronájem přístupového času ke globálním počítačovým sítím, pronájem zařízení pro přenos informací, přenášení pomocí satelitních družic, přenos zpráv a obrazových informací pomocí počítače, půjčování telekomunikačních zařízení, telekonference (služby dálkových konferencí), teleshoppingové služby (poskytování televizních kanálů pro teleshoppingové služby), televizní vysílání, digitální vysílání, televizní vysílání programů, televizní vysílání zábavných, vzdělávacích, výchovných, soutěžních, diskusních a informačních pořadů, šíření elektronických časopisů, informací, elektronických periodik, knih v elektronické podobě, audio nebo audiovizuálních děl prostřednictvím informační nebo datové nebo elektronické nebo komunikační nebo telekomunikační nebo počítačové sítě, zejména Internetu, pomocí satelitů a jiné, informační služby na Internetu související s televizním vysíláním, služby na Internetu související s televizním vysíláním, provozování internetového serveru, provozování internetového portálu, zajištění

prostoru pro webové stránky, poskytování portálu na Internetu, poskytování on-line platformy pro nahrávání, zpracování, přenos a aktualizaci dat, obrázků, fotografií, 3D aplikací, telexové služby, radiové vysílání, výzvy (služby poskytované rádiem, telefonem nebo jinými elektronickými komunikačními prostředky), zasilání zpráv; (41) dabing, nakladatelství a vydavatelství, ediční činnost, publikační činnost, nahrávání nosičů zvukových nebo obrazové zvukových, služby v oblasti digitálního zpracování obrazu, elektronické publikování (DTP), služby v oblasti estrád, tvorba a šíření audiovizuálních děl, zpravodajství, publicistika, televizní zpravodajství, TV produkce, tvorba programů, tvorba a výroba televizních a audiovizuálních programů, obrazové zpravodajství, filmová produkce, jiná než reklamní, filmová studia, filmová tvorba, filmové projekce, pronájem filmových promítaček a jejich příslušenství, půjčování filmů, fotografování, informace o možnostech zábavy, informace o výchově a vzdělávání, poskytování služeb v oblasti karaoke (hudební doprovod písní dle výběru zpěváka), výchovně zábavné klubové služby, kluby zdraví (služby), knihovny (půjčování knih), vydávání knih, koncertní sály, organizování a vedení konference, organizování a vedení kongresu, korespondenční kurzy, provozování muzea, služby nahrávacího studia, nahrávání videopásek, organizování kulturních nebo vzdělávacích výstav, organizace společenských a kulturních akcí, organizace, provozování a provádění her a soutěží i veřejných, provozování kina, organizování plesů, organizování vzdělávacích nebo zábavných soutěží, výstavní činnost v oblasti kultury nebo zábavy nebo výchovy nebo vzdělávání, zábavné parky, plánování a organizování večírků, pořádání soutěží krásy, poskytování on-line elektronických publikací [bez možnosti stažení], pronájem audio nahrávek, pronájem dekorací, pronájem kinematografických filmů, pronájem osvětlovacích zařízení pro divadla nebo televizní studia, pronájem rozhlasových a televizních přijímačů, provozování her on-line (z počítačové sítě), předprodej vstupenek, výroba divadelních nebo jiných představení, půjčování filmů, půjčování přenosných videokamer, půjčování videokamer, půjčování videopásek, psaní scénářů, pronájem rozhlasových a televizních přijímačů, organizování a vedení seminářů, služby v oblasti grafické úpravy, jiné než pro reklamní účely, studia nahrávací (služby), reportérské služby, školení, vyučování, výroba rozhlasových a televizních programů, televizní zábava, zveřejňování textů, kromě reklamních, tlumočení posunkové řeči, opatřování titulky, výuka, vzdělávací informace, nahrávání videopásek, střih video pásků, vydávání elektronických knih a časopisů on-line, vydávání textů, s výjimkou reklamních nebo náborových, výroba videofilmů, pronájem zvukového nahrávacího zařízení, živé představení, organizování živých vystoupení.

(730) **Česká televize**, Kavčí hory, Praha 4 - Kavčí hory, 14070, CZ

(210) **O-506923**

(220) 20.08.2013

(320) 20.08.2013

(511) 35, 36, 41

(540)

REALGREEN

(510) (35) propagační činnost, reklama, pomoc při řízení obchodní činnosti, obchodní administrativní, kancelářské práce; (36) pojištění, služby finanční, služby peněžní, služby nemovitostní; (41) výchova, vzdělávání, zábava, sportovní a kulturní aktivity.

(730) **REALGREEN s.r.o.**, Svornosti 985/8, Praha 5, 15000, CZ

(210) **O-507083**

(220) 27.08.2013

(320) 27.08.2013

(511) 9, 16, 35, 36, 38, 39, 41, 42

(540)

ČSOB Flexi půjčka na lepší bydlení

(510) (9) systémy dálkového přenosu dat v rámci této třídy, programy na zpracování dat, dešifrovací soustavy, platební karty, čipy, informační produkty v elektronické podobě, bezpečnostní zařízení pro úschovu svěřených peněz, cenných listin, dokumentů i ostatních cenností spadající do této třídy; přístroje a zařízení pro směnu a výměnu peněz spadající do této třídy; (16) tiskoviny všeho druhu, včetně cenných papírů, šeků, směnek, burzovních listů, cenných papírů, informační produkty na papírových nosičích; (35) inzertní, reklamní a propagační činnost, uskutečňovaná prostřednictvím jakýchkoliv médií, marketing, informační servis a poradenské služby v oblasti obchodu, obchodní management a obchodní administrativní, automatizované zpracování dat v oblasti bankovníctví, prezentace akcí pro reklamní a obchodní účely; (36) služby

finanční, peněžní, nemovitostní a pojišťovací, včetně příslušných on-line služeb spadajících do této třídy; (38) telekomunikace, služby dálkového přenosu dat prostřednictvím všech dostupných médií; (39) přeprava peněz, cenných papírů a jiných cenností; (41) výchova a vzdělávání, pořádání společenských, kulturních, zábavních i sportovních akcí; (42) tvorba, zavádění, adaptace, aktualizace a údržba softwaru, kódování a dekódování zabezpečovacích systémů, tvorba www stránek.

(730) **Československá obchodní banka, a.s.**, Radlická 333/150, Praha 5, 15057, CZ

(740) Baker & McKenzie v.o.s., advokátní kancelář, JUDr. Jiří Čermák, Klimentská 46/1216, Praha 1, 11002

(210) **O-507084**

(220) 27.08.2013

(320) 27.08.2013

(511) 9, 16, 35, 36, 38, 39, 41, 42

(540)

ČSOB Flexi půjčka na cokoliv

(510) (9) systémy dálkového přenosu dat v rámci této třídy, programy na zpracování dat, dešifrovací soustavy, platební karty, čipy, informační produkty v elektronické podobě, bezpečnostní zařízení pro úschovu svěřených peněz, cenných listin, dokumentů i ostatních cenností spadající do této třídy; přístroje a zařízení pro směnu a výměnu peněz spadající do této třídy; (16) tiskoviny všeho druhu, včetně cenných papírů, šeků, směnek, burzovních listů, cenných papírů, informační produkty na papírových nosičích; (35) inzertní, reklamní a propagační činnost, uskutečňovaná prostřednictvím jakýchkoliv médií, marketing, informační servis a poradenské služby v oblasti obchodu, obchodní management a obchodní administrativní, automatizované zpracování dat v oblasti bankovníctví, prezentace akcí pro reklamní a obchodní účely; (36) služby finanční, peněžní, nemovitostní a pojišťovací, včetně příslušných on-line služeb spadajících do této třídy; (38) telekomunikace, služby dálkového přenosu dat prostřednictvím všech dostupných médií; (39) přeprava peněz, cenných papírů a jiných cenností; (41) výchova a vzdělávání, pořádání společenských, kulturních, zábavních i sportovních akcí; (42) tvorba, zavádění, adaptace, aktualizace a údržba softwaru, kódování a dekódování zabezpečovacích systémů, tvorba www stránek.

(730) **Československá obchodní banka, a.s.**, Radlická 333/150, Praha 5, 15057, CZ

(740) Baker & McKenzie v.o.s., advokátní kancelář, JUDr. Jiří Čermák, Klimentská 46/1216, Praha 1, 11002

(210) **O-507085**

(220) 27.08.2013

(320) 27.08.2013

(511) 9, 16, 35, 36, 38, 39, 41, 42

(540)

ČSOB Flexi konsolidace

(510) (9) systémy dálkového přenosu dat v rámci této třídy, programy na zpracování dat, dešifrovací soustavy, platební karty, čipy, informační produkty v elektronické podobě, bezpečnostní zařízení pro úschovu svěřených peněz, cenných listin, dokumentů i ostatních cenností spadající do této třídy; přístroje a zařízení pro směnu a výměnu peněz spadající do této třídy; (16) tiskoviny všeho druhu, včetně cenných papírů, šeků, směnek, burzovních listů, cenných papírů, informační produkty na papírových nosičích; (35) inzertní, reklamní a propagační činnost, uskutečňovaná prostřednictvím jakýchkoliv médií, marketing, informační servis a poradenské služby v oblasti obchodu, obchodní management a obchodní administrativní, automatizované zpracování dat v oblasti bankovníctví, prezentace akcí pro reklamní a obchodní účely; (36) služby finanční, peněžní, nemovitostní a pojišťovací, včetně příslušných on-line služeb spadajících do této třídy; (38) telekomunikace, služby dálkového přenosu dat prostřednictvím všech dostupných médií; (39) přeprava peněz, cenných papírů a jiných cenností; (41) výchova a vzdělávání, pořádání společenských, kulturních, zábavních i sportovních akcí; (42) tvorba, zavádění, adaptace, aktualizace a údržba softwaru, kódování a dekódování zabezpečovacích systémů, tvorba www stránek.

(730) **Československá obchodní banka, a.s.**, Radlická 333/150, Praha 5, 15057, CZ

(740) Baker & McKenzie v.o.s., advokátní kancelář, JUDr. Jiří Čermák, Klimentská 46/1216, Praha 1, 11002

(210) **O-507153**
(220) 29.08.2013
(320) 29.08.2013
(511) 7, 8, 37
(540)



(510) (7) diamantové nástroje (části strojů), diamantové řezací kotouče (části strojů), diamantové vrtáky (části strojů), diamantové frézky (stroje), diamantová řezná lana (části strojů); (8) diamantové nástroje (ruční nástroje), diamantové řezací kotouče (ruční nástroje), diamantové vrtáky (ruční nástroje), diamantové frézy (ruční nástroje); (37) repasování diamantových řezacích kotoučů, diamantových vrtáků, diamantových fréz a diamantových lan.
(730) **Grania Jakub**, Palackého 459, Třinec, 73961, CZ
(740) Ing. Zdeněk Janík, Bulharská 1418, Ostrava-Poruba, 70800

(210) **O-507225**
(220) 03.09.2013
(320) 03.09.2013
(511) 16, 29
(540)

HLOHOVECKÁ KLOBÁSA

(510) (16) papír, lepenka a výrobky z nich, tiskoviny, reklamní, propagační a informační materiály v rámci této třídy, etikety, obaly papírové a z plastů jinde neuvedené, obaly a tašky z papíru a plastů, etikety papírové, obaly lepenkové; (29) ryby, drůbež a zvěřina, masové výtažky, ovoce a zelenina konzervované, sušené a zavařené, želé, džemy, vejce, mléko a mléčné výrobky, oleje a tuky jedlé.
(730) **Opršal David**, Horní Bojanovice 230, Horní Bojanovice, 69301, CZ
(740) INPARTNERS GROUP, Ing. Leopold Dadej, patentový zástupce, Na Valtické 339/6, Břeclav 4, 69141

(210) **O-507268**
(220) 04.09.2013
(320) 04.09.2013
(511) 43
(540)



(510) (43) jídelny a závodní jídelny, restaurace samoobslužné, restaurace.
(730) **K2 Gastro s.r.o.**, Cejl 78/60, Brno, 60200, CZ

(210) **O-507275**
(220) 04.09.2013
(320) 16.08.2013
(511) 28

(540)

SANTA FE

(510) (28) tříkolky pro děti (hračky), koně houpací, koule hrací, kostky stavebnicové (hračky), koloběžky, talíře létající (hračky), pokojíčky pro panenky, lahve sací pro panenky, šatičky pro panenky, domečky pro panenky, postýlky pro panenky, medvídci plyšová, pistole (hračky), papírové hračky, plyšové hračky, plastové hračky, kamevalové masky, gumové hračky, kovové hračky, kanadské žertíky (atrapy), maňásci (prstové loutky), ratanové hračky, chraštítka, dálkově řízené hračky (jiné než přizpůsobené pro použití s televizními přijímači), figuríny panenky, maskot panenky, hračky pohyblivé, dřevěné hračky, sady hraček, loutky, chodítka dětská (hračky), modely vozidel pro děti.
(730) **Hyundai Motor Company**, 231, Yangjae-Dong, Seocho-Gu 231, Seoul, 137-938, KR
(740) ZIVKO MIJATOVIC & PARTNERS s.r.o., Jugoslávských partyzánů 639/26, Praha 6, 16000

(210) **O-507282**
(220) 04.09.2013
(320) 04.09.2013
(511) 16, 29, 30, 31, 32, 33, 35, 40, 41, 43
(540)



(510) (16) papír, lepenka a výrobky z těchto materiálů, fotografie, papírenské zboží, kancelářské potřeby, učební pomůcky, tiskoviny, tiskové publikace, plastické obaly, pytle, sáčky, tašky; (29) maso, ryby, drůbež a zvěřina, masové výtažky, konzervované, mražené, sušené a vařené ovoce a zelenina, želé, džemy, kompoty, vejce, mléko a mléčné výrobky, jedlé oleje a tuky, mléčné nápoje; (30) káva, čaj, kakao a kávové náhražky, rýže, tapioka a ságo, mouka a obilninové přípravky, chléb, pečivo a cukrovinky, zmrzlina, cukr, med, melasa, droždí, prášek do pečiva, sůl, hořčice, ocet, omáčky (chuťové přísady), koření, led, obilniny připravené pro osobní konzumaci; (31) zrní a zemědělské, zahradnické a lesní produkty, živá zvířata, čerstvé ovoce a zelenina, semena, rostliny a květiny, krmiva pro zvířata, slad; (32) piva, minerální vody, šumivé nápoje a jiné nápoje nealkoholické, nápoje a šťávy ovocné, sirupy a jiné přípravky k zhotovování nápojů; (33) alkoholické nápoje (s výjimkou pív); (35) propagační činnost, reklama, pomoc při řízení obchodní činnosti, obchodní administrativa, kancelářské práce, pomoc při provozu a řízení podniku, pomoc při provozování obchodů a obchodních činnostech průmyslového obchodního podniku, jakož i služby reklamních kanceláří, které se zabývají hlavně sdělováním veřejnosti, prohlášeními nebo inzeráty a používají všechny možné prostředky sdělovací, týkající se všech druhů zboží nebo služeb, shromažďování ve prospěch ostatních, různého zboží (s výjimkou přepravy tohoto zboží) tak, aby si zákazníci mohli toto zboží pohodlně prohlédnout a nakoupit, takové služby mohou být poskytovány maloobchody, velkoobchody, pomocí objednávkových katalogů nebo elektronických médií, například prostřednictvím internetových stránek nebo teleshoppingu, činnost reklamní agentury; (40) výroba a zpracování potravin; (41) vydavatelská a nakladatelská činnost,

organizování kurzů, školení a soutěží; (43) služby zajišťující stravování a nápoje, příprava jídel a nápojů pro spotřebu, hostinská činnost.

(730) **STARMED s.r.o.**, Ve Žlibku 1849/2a, Praha 9, 19000, CZ

(210) **O-507417**

(220) 10.09.2013

(320) 10.09.2013

(511) 6, 8, 9, 12, 13, 14, 16, 18, 21, 24, 25, 26, 28, 30, 32, 34, 35, 36, 38, 39, 41, 42, 43, 45

(540)



(510) (6) reklamní a propagační výrobky kovové, botičky (zajišťovací kleštiny na znehybnění kol automobilů), desky pamětní (kovové), dopravní značky (kovové), držadla (kovová), držadla nožů (kovová), hřebíky, identifikační štítky (kovové), klíče, kontejnery (kovové), nádoby (jako obal) (kovové), poštovní schránky (kovové), pouta, reklamní sloupky (kovové), sošky z obecných kovů; (8) nářadí a nástroje s ručním pohonem, nože, vidličky a lžice, sečné zbraně, břitvy, bodáky, čepel, dýky, mačety, meče, obušky, otvíráky konzerv (neelektrické), policejní obušky, přístroje, šavle, zbraně sečné a bodné; (9) potápěčské masky, potápěčské oděvy, potápěčské přístroje, potápěčské rukavice, pravítka (měřicí nástroje), prevence dopravních nehod (odrazové nášivky na oděvy), přílby ochranné, radary, radiotelefonní zařízení, rychloměry, tachometry, měřiče rychlosti, signalizační zařízení v případě požáru, simulátory řízení a ovládání vozidel, snímáče obrazu, skenery, světelná signalizace, blikače, tachometry, měřiče vzdálenosti pro vozidla, elektronická ukazovátka (světelná), vysílací zařízení, vysílačky, záchranné přístroje a vybavení, záchranné pásy, záchranné vesty, zaměřovací dalekohledy, teleskopy pro stříelné zbraně; (12) vozidla, dopravní prostředky pozemní, vzdušné nebo vodní, auta, autobusy, automobily, balóny, bezpečnostní pásy pro sedadla vozidel, bezpečnostní sedačky pro děti, čluny, dálkově řízená vozidla (jiná než hračky), elektromobily, houkačky pro vozidla, jízdní kola, letadla, lodě, motocykly, nákladní auta, padáky, poplašná zabezpečovací zařízení pro vozidla, přívěsný obytný vůz, přívěsy (za vozidla), sportovní auta; (13) střelné zbraně, střelivo (munice) a střely, výbušniny, ohňostroje, kulometry, lovecké střelné zbraně, lučičky spouští zbraní a pušek, mířidla, hledáčky střelných zbraní, munice pro střelné zbraně, munice, střelivo, nábojnice, náboje, nábojnicové pouzdro, nárameníky na zbraně, pažby, pistole (zbraně), plničky nábojnic, plynové zbraně (slzné), pouzdra na pušky, pušky, pyrotechnické výrobky, revolvery, rozbušky, slzotvorné zbraně, sportovní střelné zbraně, vzduchové pistole (zbraně); (14) amulety, brože, hodinky, spony a jehlice do kravaty, manžetové knoflíky, medaile, medailony, měděné žetony, mince, nádoby stříbrné, nádoby z drahých kovů, náramky, náušnice, odznaky z drahých kovů, ozdobné jehlice, ozdoby, prsteny, pozlacené výrobky, spony do kravat, špendlíky (šperky), špendlíky do kravat, umělecká díla z drahých kovů; (16) papír, lepenka a výrobky z těchto materiálů, které nejsou zařazeny do jiných tříd, tiskárenské výrobky, fotografie, papírenské zboží, učební a vyučovací pomůcky (s výjimkou přístrojů), plastické obaly, štočky, kancelářské, reklamní a propagační výrobky z papíru, blahopřání, blahopřání hudební, bloky (papírníkové výrobky), brožury, desky, dopisní papír, etikety, formuláře, fotografie, grafické reprodukce, grafické znaky, grafiky, gummy na mazání, kancelářské potřeby, karty, knihy, lepenka (výrobky z ní), lepty, lístky, mapy, nálepky, noviny, nože na papír, obálky, obaly na spisy, oběžníky, obtisky, oznámení, papír dopisní, papírové ubrousky, páska lepicí, pastelky, pečeti, periodika, plakáty, psací podložky, podušky na razítkování, pohlednice, praporky, pravítka, prospekty, příručky, publikace, razítka, ročenky, samolepky, štítky pro adresy, těžítka, tikety, tiskopisy, záložky do knih, zpěvníky; (18) kůže, imitace kůže, výrobky z těchto materiálů, kufry a zavazadla, deštníky, slunečníky, hole, aktovky, batohy, brašny, klíčenky, náhubky, nášivky v rámci této třídy, obaly na

oděvy (cestovní), pásky (kožené), peněženky, postroje, ruksaky, řemínky, sáčky jako obaly (kožené); (21) sklo, porcelán a výrobky z nich, lahve; (24) propagační a reklamní výrobky z tkaniny a textilií v rámci této třídy; (25) oděvy, obuv, kloboučnické zboží, barety, bundy, čapky, čelenky, čepice, kabáty, kalhoty, kapuce, kombinézy, kostýmy, obleky, košile, oblečení, pláštěnky, ponožky, prádlo, pulovry, punčocháče, rukavice, saka, uniformy, svetry, bundy sportovní, šály; (26) výšivky, knoflíky, špendlíky; (28) hry, hračky, vánoční ozdoby, autička, autička na hraní, automobilové modely zmenšené, hry společenské, loutky, míče; (30) cukr, cukrovinky, bonbóny, čaj, čokoláda, mandle, nápoje kávové, kakaové, čokoládové, nápoje na bázi čaje, příchutě do nápojů, jiné než esence, žvýkačky; (32) minerální vody, nealkoholické nápoje, ostatní nápoje v rámci této třídy, šťávy ovocné, sirupy; (34) zápalky, křesadla, tabatěrky; (35) propagační činnost, reklama, obchodní administrativa, kancelářské práce, nábor zaměstnanců, personální poradenství, překlad a systemizace informací do počítačových databází, poradenství odborné obchodní, personální, při vedení podniků, v obchodní činnosti, podnikové (obchodní management), průzkum obchodní, průzkum trhu, průzkum veřejného mínění, příprava mezd a výplatních listin, reklama (propagace), pronájem, aktualizování, zasílání reklamních materiálů zákazníkům, rozšiřování letáků, prospektů, tisků a vzorků zákazníkům, sekretářské služby, správa hotelů, styky s veřejností, televizní reklama, testování (psychologické) pro výběr zaměstnanců, venkovní reklama, zaměstnanci (nábor); (36) správa, správa majetku, správa nemovitostí; (38) spoje (komunikace), poskytování a zprostředkování informací prostřednictvím sítí elektronických komunikací, elektronická pošta, komunikace (telefonní), mobilní telefony (komunikace), počítačová komunikace, posílání zpráv, přenos faxem, přenos zpráv a obrázků pomocí počítačů, telefonické služby, telekonference; (39) doprava, doručovací služby, kurýrní služby, parkovací plochy (pronájem), přeprava; (41) výchova, vzdělávání, sportovní a kulturní aktivity, internální školy, prázdňinové tábory (výchovně-zábavná činnost), konference, muzea, školení (pořádání a řízení), školení, vyučování, školství, tělesná výchova, výcvik, vydávání elektronických knih a časopisů on-line, vydávání knih, vyučování, vzdělávání, živé vystoupení, vydavatelská a nakladatelská činnost, pořádání vzdělávacích akcí za účelem předcházení trestné činnosti; (42) vědecké a technologické služby a související výzkum a projektování, analytické a výzkumné služby, navrhování a vývoj počítačového hardwaru a softwaru, aktualizace počítačových programů, analýzy chemické, expertízy, fyzikální (výzkum), hosting webových stránek, chemické analýzy, chemický výzkum, instalace počítačových programů, inženýrské práce (expertízy), ověřování pravosti uměleckých děl, výzkum (biologický), výzkum (fyzikální), výzkum (geologický), výzkum (bakteriologický), výzkum v oblasti chemie, výzkum v oblasti kosmetiky, výzkum v oboru strojírenství, webové stránky (tvorba a správa), zkoušky materiálů; (43) služby zajišťující stravování a nápoje, dočasné ubytování, bufety, hotelové služby, hotely, jídelny a závodní jídelny, provoz hotelového ubytování, provozování Kempů, restaurace; (45) právní služby, pátrání, bezpečnostní služby pro ochranu majetku a jednotlivců, detektivní kanceláře, kontrola pro bezpečnostní účely, kontrola zavazadel pro bezpečnostní účely, pátrání po nezvěstných osobách, strážní hlídka, vyhledávání informací o předcích osob, zajišťování ochrany osob, ostraha a ochrana majetku, doprovod, hlídací noční služba, osobní strážce, poradenství v oblasti bezpečnosti, ochrana bezpečnosti osob a majetku a veřejného pořádku, zabezpečování úkolů na úseku vnitřního pořádku a bezpečnosti, vyhledávání, odhalování a prověřování skutečností nasvědčujících tomu, že byl spáchán trestný čin, vyšetřování trestných činů, provádění zkoušek spolehlivosti u příslušníků bezpečnostních sborů a zaměstnanců, sledování a vyhodnocování informací o protiprávní činnosti příslušníků Policie České republiky, příslušníků Vězeňské služby České republiky a příslušníků Celní správy České republiky, navrhování opatření pro předcházení této protiprávní činnosti.

(590) Barevná

(730) **Česká republika - Generální inspekce bezpečnostních sborů**, Skokanská 2311/3, Praha 6 - Břevnov, 16000, CZ

(210) **O-507465**

(220) 11.09.2013

(320) 11.09.2013

(511) 9, 35, 37, 39, 42

(540)



(510) (9) rozvaděče a rozvodné systémy elektrické energie; (35) dodavatelské služby v oblasti veřejného (pouličního) osvětlení; (37) pronájem stavebních strojů a zařízení, pronájem vysokozdvizných plošin, elektromontáže, montáž, servis, oprava a údržba elektrických zařízení, montáž, servis, oprava, údržba veřejného (pouličního) osvětlení, dozorové služby nad stavbami a montážemi, včetně staveb a montáže elektrických zařízení, klimatizačních a vzduchotechnických zařízení, revize elektrických zařízení, montáž, opravy a údržba vyhrazených elektrických zařízení, úklidové práce, výkopové zemní práce, stavebnictví, stavitelství, stavební informace, informace o opravách, montáže, opravy a údržba zařízení pro rozvod elektrické energie nízkého napětí, stavební činnost v oblasti výstavby energetických zařízení, poradenství v oblasti montáže elektro, elektrických zařízení a elektromateriálů, poradenství v oblasti investiční výstavby energetických zařízení, instalace, montáž, opravy a servis vzduchotechniky, klimatizace a topných zařízení, instalační a servisní služby, včetně seřizování a kalibrace, montáž a opravy elektrických zařízení ve vzduchotechnice a klimatizaci; (39) pronájem montážních vozů a přívěsů (kabelových vleků); (42) inženýrské práce, projekce, projektová činnost, poradenská činnost v oboru elektro NN, projekce vzduchotechniky, klimatizace a topných zařízení, studie technických projektů, inženýrská činnost v investiční výstavbě energetických zařízení, projektování elektrických a rozvodných zařízení, světelných zařízení a veřejného osvětlení, činnost technických poradců v oblasti projektů technologických zařízení staveb a projektů elektromontáží, činnost technických poradců v oblasti elektroprojektů, činnost technických poradců v oblasti projektů investiční výstavby energetických zařízení, projekční a vývojová činnost v oblastech vzduchotechnika, klimatizace, automatické regulace vzduchotechniky, klimatizace a kominových systémů, projektová a inženýrská činnost v investiční výstavbě, poradenská činnost v oborech vzduchotechnika, klimatizace, vytápění, projekce rozvaděčů a rozvodných systémů elektrické energie.

(590) Barevná

(730) REIMONT - ELEKTRO s.r.o., Dělnická 26, Most, 43401, CZ

(210) O-507500

(220) 11.09.2013

(320) 11.09.2013

(511) 9, 16, 35, 39, 41

(540)



(510) (9) paměťová média všeho druhu v elektronické a magnetické podobě (nahraná i nenahraná), paměťová média s vizuálními, zvukovými a obrazovými záznamy, zejména s filmy, hudbou, mluveným slovem a knihami v elektronické podobě, elektronické mapy; (16) periodické i

neperiodické tiskoviny - knihy, časopisy, odborné publikace, mapy, plány měst, turistické průvodce, atlasy, noviny, kalendáře, fotografie, slovníky, katalogy, prospekty, plakáty, dětské knihy, papírové omalovánky, vystřihovánky a skládky, etikety, samolepky, obtisky, slevové poukázky, známky, kartičky sběratelské, papírenské zboží - dopisní papíry, obálky, papír na balení, papír všeho druhu - xerografický, psací, rýsovací, barevný papír, papír pro umělce, potřeby pro umělce v rámci této třídy, papír a výrobky z papíru, které nejsou zařazeny do jiných tříd, lepenka a kartonážní výrobky, knihařské výrobky, tiskárenské výrobky, potřeby pro knižní vazby, lepidla pro kancelář, papírové obaly a tašky, obalové materiály z plastických hmot, kancelářské potřeby v rámci této třídy, psací, školní a učební potřeby spadající do této třídy, tiskoviny k reklamním účelům, firemní a účetní tiskoviny, psací, školní, učební a kancelářské potřeby v rámci této třídy k reklamním účelům; ; (35) maloobchodní, velkoobchodní a elektronický prodej tiskovin a nahraných nosičů dat (knihupectví), reklamní/propagační činnost, marketingová činnost, inzertní činnost, obchodní průzkumy, předvádění výrobků, obchodní poradenství, služby manažerů, pomoc při řízení obchodní činnosti, činnost organizačních a ekonomických poradců, obchodní administrativa, kancelářské práce, automatizované zpracování a správa obchodních dat, služby databank, obchodní zastoupení jiných podnikatelských subjektů - výrobců, distribuce zboží a tiskovin k reklamním účelům, pořádání reklamních a prodejních akcí, poskytování obchodních/prodejních informací, poskytování obchodních slev, pořádání knižních veletrhů k obchodním účelům, činnosti umělecké agentury; (39) zasilatelství a dopravní činnosti zásilkového velkoobchodu, skladovací činnosti, provoz skladů, balení zboží, distribuce knih, nahraných nosičů, hraček a her, dopravní činnosti - doprava/přeprava zboží nebo osob, silniční motorová nákladní doprava, poskytování informací a konzultace v dopravě; (41) vydavatelská a nakladatelská činnost, elektronické publikování, vzdělávací, výchovné a školící činnosti, kulturně společenské, zábavní a sportovní činnosti, čtenářský klub, pronájem/půjčování knih, filmů a hudby, fotografování, pořádání vzdělávacích, výchovných, kulturních, společenských, zábavních a sportovních akcí a soutěží, pořádání knižních veletrhů (zábavní veletrhy), autogramiády autorů a umělců, překladatelská činnost, jazykové kurzy, provoz vzdělávacích, výchovných, kulturních, společenských, zábavních a sportovních zařízení, audio-vizuální produkce, knižní produkce, umělecká produkce, filmová produkce, hudební produkce, zastupování autorů a umělců, poskytování informací a konzultace ve vzdělávání, vydavatelství, kultuře a zábavě, provoz elektronických internetových portálů pro oblast vzdělávání, vydavatelství, kultury, zábavy a sportu.

(730) DOBROVSKÝ s.r.o., Květnového vítězství 332/31, Praha 4, 14900, CZ

(740) Ing. Jiří Střelák, Šumberova 42, Praha 6, 16200

(210) O-507559

(220) 16.09.2013

(320) 16.09.2013

(511) 6, 11, 19, 37

(540)



(510) (6) kovové stavební materiály, střešní konstrukce kovové, kovové komíny, kovový stavební materiál související s komíny, krby, udrinami, pecemi na chléb v rámci této třídy; (11) kominové roury a kouřovody, krby; (19) komíny, kominové systémy a kominové pláště, kominové tvarovky, kominové nástavce a poklopy nekovové; (37) provádění staveb kominů, včetně jejich změn, údržovacích prací na nich a jejich odstraňování, opravy a servis kominů a kominových systémů.

(730) Komíny MB s.r.o., 9. května 107, Dobruška, 29441, CZ

(210) O-507564

(220) 16.09.2013

(320) 16.09.2013
(511) 35, 39, 43
(540)



(510) (35) služby spojené s nákupem a obstaráváním potravin, nápojů a občerstvení, vše v rámci této třídy; (39) rozvoz a distribuce zboží a výrobků, balení a skladování, expedice a doprava potravinářských produktů tuzemská i zahraniční, kurýrní služby; (43) gastroservis - zásobování potravinářskými výrobky a nápoji, hromadné dodávání hotových jídel a nápojů, služby spojené se stravováním a občerstvením, rychlé občerstvení, catering, zajištění stravování při společenských akcích, poskytování gastronomických služeb.

(590) Barevná
(730) **Zajíček Martin**, Husova 2320, Pelhřimov, 39301, CZ
(740) BOHEMIA PATENT, Ing. Jana Vanděliková, Vodičkova 791/41, Praha 1 - Nové Město, 11000

(210) **O-507566**
(220) 16.09.2013
(320) 16.09.2013
(511) 5, 29, 30, 32
(540)

Cytocarbs

(510) (5) vitamínové přípravky, minerální vody pro léčebné účely, dietetické nápoje upravené pro lékařské účely, doplňky potravy pro lékařské účely, potraviny dietní přizpůsobené pro lékařské účely, protein pro lidskou potřebu (proteinové potravinové doplňky), potravinové doplňky obsahující látky živočišného původu, potravinové doplňky obsahující látky rostlinného původu; (29) mléko, mléčné výrobky, mléčné nápoje s vysokým obsahem mléka, kefir, syrovátka, tofu, želatina, kumys (mléčný nápoj), jedlé oleje; (30) pastilky (cukrovinky), mentolové cukroví, čaj, glukóza pro výživu, žvýkací guma ne pro lékařské účely, müsli, příchutě do potravin (s výjimkou esencí a éterických olejů); (32) nealkoholické nápoje, přípravky nebo příchutě na výrobu nápojů, koncentráty a sirupy k výrobě nápojů, ovocné nebo zeleninové šťávy a džusy a sirupy, nealkoholické nápoje obohacené vitamíny nebo minerály, iontové a energetické nápoje nealkoholické, proteinové nealkoholické nápoje, dietní nápoje, želatinové nápoje, tablety a prášky na přípravu šumivých nealkoholických nápojů, ovocné nebo zeleninové nealkoholické nápoje, nealkoholické nápoje s příchutí ovoce a zeleniny, minerální vody, pramenité vody, sodová voda, voda, šumivé nealkoholické nápoje, míchané nápoje nealkoholické, rajčatová šťáva jako nápoj, aperitivy nealkoholické.

(730) **LARGE LIFE LIMITED**, 6 Bexley Square, Salford, Manchester, M3 GBZ, Velká Británie, GB
(740) Václav Müller, patentový zástupce, Filipova 2016, Praha 4, 14800

(210) **O-507571**
(220) 16.09.2013
(320) 16.09.2013
(511) 5, 29, 30, 32
(540)

HellsNO2

(510) (5) vitamínové přípravky, minerální vody pro léčebné účely, dietetické nápoje upravené pro lékařské účely, doplňky potravy pro lékařské účely, potraviny dietní přizpůsobené pro lékařské účely, protein pro lidskou potřebu (proteinové potravinové doplňky), potravinové doplňky obsahující látky živočišného původu, potravinové doplňky obsahující látky rostlinného původu; (29) mléko, mléčné výrobky, mléčné nápoje s vysokým obsahem mléka, kefir, syrovátka, tofu, želatina, kumys (mléčný nápoj), jedlé oleje; (30) pastilky (cukrovinky), mentolové cukroví, čaj, glukóza pro výživu, žvýkací guma ne pro lékařské účely, müsli, příchutě

do potravin (s výjimkou esencí a éterických olejů); (32) nealkoholické nápoje, přípravky nebo příchutě na výrobu nápojů, koncentráty a sirupy k výrobě nápojů, ovocné nebo zeleninové šťávy a džusy a sirupy, nealkoholické nápoje obohacené vitamíny nebo minerály, iontové a energetické nápoje nealkoholické, proteinové nealkoholické nápoje, dietní nápoje, želatinové nápoje, tablety a prášky na přípravu šumivých nealkoholických nápojů, ovocné nebo zeleninové nealkoholické nápoje, nealkoholické nápoje s příchutí ovoce a zeleniny, minerální vody, pramenité vody, sodová voda, voda, šumivé nealkoholické nápoje, míchané nápoje nealkoholické, rajčatová šťáva jako nápoj, aperitivy nealkoholické.

(730) **LARGE LIFE LIMITED**, 6 Bexley Square, Salford, Manchester, M3 GBZ, Velká Británie, GB
(740) Václav Müller, patentový zástupce, Filipova 2016, Praha 4, 14800

(210) **O-507572**
(220) 16.09.2013
(320) 16.09.2013
(511) 5, 29, 30, 32
(540)

Myocarbs

(510) (5) vitamínové přípravky, minerální vody pro léčebné účely, dietetické nápoje upravené pro lékařské účely, doplňky potravy pro lékařské účely, potraviny dietní přizpůsobené pro lékařské účely, protein pro lidskou potřebu (proteinové potravinové doplňky), potravinové doplňky obsahující látky živočišného původu, potravinové doplňky obsahující látky rostlinného původu; (29) mléko, mléčné výrobky, mléčné nápoje s vysokým obsahem mléka, kefir, syrovátka, tofu, želatina, kumys (mléčný nápoj), jedlé oleje; (30) pastilky (cukrovinky), mentolové cukroví, čaj, glukóza pro výživu, žvýkací guma ne pro lékařské účely, müsli, příchutě do potravin (s výjimkou esencí a éterických olejů); (32) nealkoholické nápoje, přípravky nebo příchutě na výrobu nápojů, koncentráty a sirupy k výrobě nápojů, ovocné nebo zeleninové šťávy a džusy a sirupy, nealkoholické nápoje obohacené vitamíny nebo minerály, iontové a energetické nápoje nealkoholické, proteinové nealkoholické nápoje, dietní nápoje, želatinové nápoje, tablety a prášky na přípravu šumivých nealkoholických nápojů, ovocné nebo zeleninové nealkoholické nápoje, nealkoholické nápoje s příchutí ovoce a zeleniny, minerální vody, pramenité vody, sodová voda, voda, šumivé nealkoholické nápoje, míchané nápoje nealkoholické, rajčatová šťáva jako nápoj, aperitivy nealkoholické.

(730) **LARGE LIFE LIMITED**, 6 Bexley Square, Salford, Manchester, M3 GBZ, Velká Británie, GB
(740) Václav Müller, patentový zástupce, Filipova 2016, Praha 4, 14800

(210) **O-507574**
(220) 16.09.2013
(320) 16.09.2013
(511) 5, 29, 30, 32
(540)

Myocell

(510) (5) vitamínové přípravky, minerální vody pro léčebné účely, dietetické nápoje upravené pro lékařské účely, doplňky potravy pro lékařské účely, potraviny dietní přizpůsobené pro lékařské účely, protein pro lidskou potřebu (proteinové potravinové doplňky), potravinové doplňky obsahující látky živočišného původu, potravinové doplňky obsahující látky rostlinného původu; (29) mléko, mléčné výrobky, mléčné nápoje s vysokým obsahem mléka, kefir, syrovátka, tofu, želatina, kumys (mléčný nápoj), jedlé oleje; (30) pastilky (cukrovinky), mentolové cukroví, čaj, glukóza pro výživu, žvýkací guma ne pro lékařské účely, müsli, příchutě do potravin (s výjimkou esencí a éterických olejů); (32) nealkoholické nápoje, přípravky nebo příchutě na výrobu nápojů, koncentráty a sirupy k výrobě nápojů, ovocné nebo zeleninové šťávy a džusy a sirupy, nealkoholické nápoje obohacené vitamíny nebo minerály, iontové a energetické nápoje nealkoholické, proteinové nealkoholické nápoje, dietní nápoje, želatinové nápoje, tablety a prášky na přípravu šumivých nealkoholických nápojů, ovocné nebo zeleninové nealkoholické nápoje, nealkoholické nápoje s příchutí ovoce a zeleniny, minerální vody, pramenité vody, sodová voda, voda, šumivé nealkoholické nápoje, míchané nápoje nealkoholické, rajčatová šťáva jako nápoj, aperitivy nealkoholické.

(730) **LARGE LIFE LIMITED**, 6 Bexley Square, Salford, Manchester, M3 GBZ, Velká Británie, GB
(740) Václav Müller, patentový zástupce, Filipova 2016, Praha 4, 14800

(210) **O-507587**
(220) 16.09.2013
(320) 16.09.2013
(511) 5, 35, 38, 42, 44
(540)

Perfect Clinic

(510) (5) výrobky pro hubení škodlivých zvířat, fungicidy, herbicidy; (35) reklama, propagace, inzerce, rozesílání propagačního materiálu, publikace reklamních textů, výstavy k reklamním a obchodním účelům, aktualizování reklamních materiálů, reklama on-line v počítačové síti, on-line inzerce, rozšiřování reklamních materiálů zákazníkům (letáky, prospekty, tisky, vzorky), zaslání reklamních materiálů zákazníkům, vydávání, zveřejňování, oznámení, vyhlášení, publikování reklamních textů, venkovní reklama, vyhledávání dat a informací v počítačových souborech (pro třetí osoby), kopírování nebo rozmnožování (reprodukce) dokumentů, dokladů, obchodní nebo podnikatelské informace, dodavatelské služby pro třetí osoby (nákup výrobků a služeb pro jiné podniky), pomoc při řízení obchodních a průmyslových podniků, služby a poradenství v obchodní činnosti, obchodní nebo podnikatelský průzkum, pořádání veletrhů pro obchodní a reklamní účely, prezentace výrobků v komunikačních médiích pro účely maloobchodu, management, marketingové studie, služby (telefonní vzkazy, dotazy) pro nepřítomné, styky s veřejností, provádění obchodních operací, poskytování obchodních informací a obchodních služeb pomocí Internetu, prezentace uživatelů na stránkách WorldWide Web v počítačové síti Internet; (38) diskusní fórum na Internetu, on-line chat, počítačová komunikace, spoje (komunikace), služby, které dovolují alespoň jedné osobě komunikovat s druhou osobou pomocí některého smyslu, elektronická pošta, posílání zpráv, telekomunikační služby, služby zabezpečující audiovizuální komunikaci prostřednictvím informačních a telekomunikačních sítí, například počítačové sítě Internet, satelitu, poskytování přístupu k Internetu, počítačová komunikace prostřednictvím internetové domény, šíření a poskytování informací, interaktivních, grafických a multimediálních sdělení prostřednictvím globálních telekomunikačních sítí a Internetu; (42) průmyslový design, obalový design, grafický design, vědecké a technologické služby a s nimi spojený výzkum a návrhy, průmyslové analýzy a výzkum, návrh a vývoj počítačového hardwaru a softwaru, projektování; (44) lékařské služby, chirurgie plastická a mikrochirurgie, kliniky, zemědělské, zahradnické a lesnické služby, on-line poradenství týkající se lékařských služeb, plastické chirurgie a mikrochirurgie, poskytování informací na webových stránkách týkajících se lékařských služeb, plastické chirurgie a mikrochirurgie.

(730) **Kufa Roman MUDr.**, Nábřeží Svobody 4, Český Těšín, 73701, CZ
(740) Ing. Pavel Nádvořník s.r.o., Sokola Tůmy 1099/1, Ostrava-Mariánské Hory, 70900

(210) **O-507602**
(220) 17.09.2013
(320) 17.09.2013
(511) 9, 16, 41
(540)



(510) (9) magnetické a kompaktní disky, DVD disky, magnetická média jako audio a video kazety a pásky, zvukové, magnetické a optické nosiče dat s výukovými a vzdělávacími počítačovými programy, zvukové, magnetické a optické nosiče dat s nahranými vzdělávacími a výukovými programy a pořady; (16) knihy, učebnice, skripta, manuály, sylaby, učební a vyučovací pomůcky s výjimkou přístrojů, brožury, periodické i neperiodické publikace, formuláře, kalendáře, katalogy, ročenky, příručky, tiskoviny a tištěné publikace; (41) výchovná a vzdělávací činnost, organizování studia, korespondenční kurzy, dálkové studium,

organizování a vedení konferencí, kongresů, seminářů a symposií, pořádání a řízení pracovních setkání a školení, psaní textů s výjimkou reklamních, elektronické publikování, vydavatelská činnost, vedení a provozování knihoven, organizování vzdělávacích výstav, vyučování, zkoušení a přezkoušení.

(730) **LIGS UNIVERSITY s.r.o.**, Tomanova 86, Praha 6 - Břevnov, 16900, CZ
(740) JUDr. Petr Přehnil, Ph.D., Doležalova 3, Brno, 61600

(210) **O-507607**
(220) 17.09.2013
(320) 17.09.2013
(511) 25, 35, 40
(540)

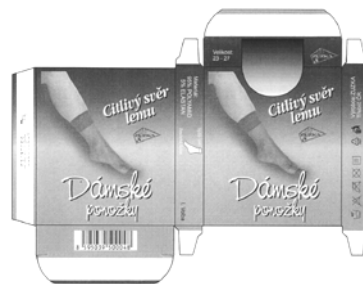

(510) (25) punčocháče (punčochové kalhoty), punčochy, punčochové ponožky a podkolenky; (35) obchodní činnost s oděvy, ponožkami a punčochovým zbožím; (40) výroba punčochového zboží.

(730) **Nechvátal Jiří, Dr.** Suzy 846/35, Třebíč, 67401, CZ

(210) **O-507608**
(220) 17.09.2013
(320) 17.09.2013
(511) 25, 35, 40
(540)



(510) (25) punčocháče (punčochové kalhoty), punčochy, punčochové ponožky a podkolenky; (35) obchodní činnost s oděvy, ponožkami a punčochovým zbožím; (40) výroba punčochového zboží.

(730) **Nechvátal Jiří, Dr.** Suzy 846/35, Třebíč, 67401, CZ

(210) **O-507609**
(220) 17.09.2013
(320) 17.09.2013
(511) 25, 35, 40

(540)

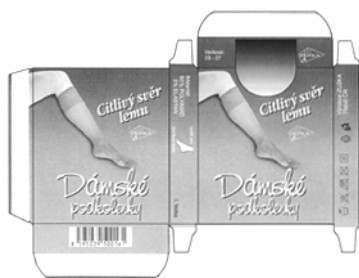

(510) (25) punčocháče (punčochové kalhoty), punčochy, punčochové ponožky a podkolenky; (35) obchodní činnost s oděvy, ponožkami a punčochovým zbožím; (40) výroba punčochového zboží.

(730) Nechvátal Jiří, Dr. Suzy 846/35, Třebíč, 67401, CZ

(210) **O-507909**

(220) 27.09.2013

(320) 27.09.2013

(511) 1, 8, 11, 21, 25, 30, 35

(540)



(510) (1) průmyslové detergenty a saponáty, sanitální chemie pro potravinářské a výrobní provozy, čisticí chemikálie pro potravinářský průmysl; (8) nože, vidličky a lžice, kovové ruční gastronomické pomůcky - v rámci této třídy, ruční nářadí užívané v kuchyni, a to škrabky, dělitka (kráječce neelektrické), struhadla na zeleninu, obračky na ryby, naběračky, podběráky, kleště, pinzety, otvíráky neelektrické, louskáčky, zařízení s ručním pohonem, a to odpeckovače, jednoúčelové kráječce potravin, lisy, mlýnky a pasírky - v rámci této třídy, tenderizéry a plničky stěv; (11) varná a termická gastronomická nebo kuchyňská zařízení, potravinářská technika sloužící k opracování potravin - v rámci této třídy, přístroje pro vaření a termické opracování, a to trouby, pece, konvektomaty, regenerátory (pro vaření a ohřev jídla), udržovací skříně, grily, grilovací plotny, kontaktní grily, hotdogy, opékače uzenin, mikrovlnné trouby, toasty, salamandery, fritézy, vodní lázně, kotle, chafingy, indukční vařiče, várnice, kávovary; (21) pomůcky a nádoby pro domácnost a kuchyň, kartáče, stěrky a sanitární pomůcky pro čištění nádrží a nádob, a to kartáče bez násady, kartáče s násadou, průtokové kartáče, stěrky, lopatky, košťata a smetáčky, zdobítka (tvořítka dekorací), cedníky, síta, vařečky, jehly na grilování a pečení, štětce (mašlovačky); (25) obuv a oděvy pro práci v potravinářství, kuchyni a pohostinství; (30) koření a solící směsi, sůl, potravinářské přísady, plodiny a rostliny upravující chuť pokrmů, semena, květy, kořeny a nadzemní části rostlin používané k dochucení; (35) obchodní činnost a maloobchodní činnost s výrobky tříd 1, 6, 8, 11, 21, 25 a 30, reklamní a propagační činnost, distribuce prospektů a katalogů, prezentace a propagační činnost prostřednictvím elektronických a tištěných médií.

(590) Barevná

(730) MASO - PROFIT, s. r.o., Hrdlořežská 197/6, Praha 9, 19000, CZ

(740) Jiří Kužniar, Hrdlořežská 197/6, Praha 9, 19000

(210) **O-508173**

(220) 09.10.2013

(320) 09.10.2013

(511) 9, 14, 16, 21, 25, 28, 34, 35, 36, 39, 41

(540)



(510) (9) magnetofonové kazety, gramofonové desky; (14) bižuterie; (16) plakáty, tiskoviny, knihy, periodika, pohlednice, časopisy, mapy, stravenky; (21) skleněné, porcelánové a kameninové zboží; (25) trička, mikiny; (28) loutky; (34) potřeby pro kuřáky, popelníky; (35) zajišťování propagace města, anotační a písařské služby, komerční správa a provoz svěřených kulturně historických památek na území hlavního města Prahy, výstřižková služba z domácího i zahraničního tisku; (36) správa a provoz svěřených kulturně historických památek na území hlavního města Prahy (správa nemovitostí), směnárenské služby; (39) organizování vlastivědných zájezdů za kulturními a historickými památkami v tuzemsku i zahraničí, provozování cestovní kanceláře, průvodcovská činnost v památkových objektech ve vlastnictví hlavního města Prahy, pokud nejsou provozovány jinými kulturními organizacemi zřizovanými hlavním městem Prahou, organizační zajištění průvodcovských služeb; (41) seznamování domácích i zahraničních zájemců s kulturně historickým vývojem, realiami a památkami Prahy všemi dostupnými formami, shromažďování, zpracování a podávání všeobecných faktografických informací o Praze, a to česky i v cizích jazycích, pořádání přednášek, kvalifikační příprava pro průvodce, vydavatelská a nakladatelská činnost.

(590) Barevná

(730) Pražská informační služba, Arbesovo náměstí 4, Praha 5, 15000, CZ

(740) SCHULMANN & STACHOVÁ, advokátní kancelář, JUDr. František Schulmann, Valentinská 92/3, Praha 1, 11000

(210) **O-508356**

(220) 17.10.2013

(320) 17.10.2013

(511) 16, 35, 41

(540)



(510) (16) propagační materiály z papíru, propagační materiály z plastu nezařazené v jiných třídách, tužky, psací pera, psací potřeby, vše v rámci této třídy; (35) propagační činnost v oblasti podávání, posuzování, realizace a odměňování drobných nápadů a zlepšovacích návrhů; (41) organizování soutěží v oblasti drobných nápadů a zlepšovacích návrhů, školení v oblasti drobných nápadů a zlepšovacích návrhů.

(590) Barevná

(730) OSTROJ a.s., Těšínská 1586/66, Opava, 74641, CZ

(210) **O-508464**

(220) 21.10.2013

(320) 21.10.2013

(511) 12, 25, 37

(540)



(510) (12) jízdní kola, součástky na kola; (25) oděvy pro cyklisty, zejména dresy, kalhoty, košile, ponožky, obuv, rukavice, čepice, pásky k oděvům a kalhotám; (37) montáž a opravy jízdních kol.

(590) Barevná

(730) **Březina Petr**, Václavkova 565/7, Olomouc, 77900, CZ

(210) **O-508469**

(220) 21.10.2013

(320) 21.10.2013

(511) 9, 35, 38, 39, 42

(540)

CDT MOBILE

(510) (9) přístroje umožňující komunikaci jedné osoby s druhou nebo druhými osobami, telefonní přístroje a příslušenství, telefonní automaty, telefonní ústředny, mobilní telefony, všechny telekomunikační přístroje a zařízení, přístroje pro zpracování informací, software, hardware zejména výpočetní nebo telekomunikační nebo informační techniky, počítače, minipočítače, notebooky, monitory, klávesnice, terminály a všechny další jednotlivé části, součásti a náhradní díly, všechny sítě z oblasti výpočetní techniky a jejich jednotlivé části i náhradní díly, datové sítě, elektronické sítě, nosiče záznamů nahrané nebo nenahrané, čipové karty, elektronické karty včetně platebních, databáze, databázové produkty, informace a záznamy v elektronické podobě, data a/nebo databáze a/nebo informační produkty na nosičích a/nebo v elektronických, datových, informačních a telekomunikačních sítích, související software a hardware, elektronické multimediální aplikace, multimediální nebo informační katalogy v elektronické podobě, elektronické časopisy, elektronická periodika a knihy v elektronické podobě, stroje pro záznam, přenos, převod a reprodukci zvuku nebo obrazu nebo informace, zvukové disky, vybavení pro zpracování informací a pro počítače, přístroje a nástroje optické, přístroje a nástroje k měření, signalizování, elektronická data nebo databáze nebo informační produkty v elektronických, datových, informačních a i telekomunikačních sítích; (35) reklamní a inzertní činnost, propagace, marketing, pomoc při řízení obchodní činnosti, podnikové poradenství a obchodní management, distribuce prospektů, podnikatelské informace, computerizovaná pomoc při podnikání (počítačem podporované podnikání), předplatné tiskovin pro třetí osoby, účetnictví, distribuce propagačních tiskovin, plánování obchodních a propagačních akcí, ověřování obchodních transakcí, potvrzování uskutečnění obchodních transakcí, poskytování informací reklamního nebo komerčního charakteru, reklamní, inzertní a propagační činnost prostřednictvím jakéhokoliv média prostřednictvím telefonní, datové nebo informační sítě, poskytování informací a informačních produktů, zejména však informačních produktů reklamního či komerčního charakteru, multimediálních informací komerčního nebo reklamního charakteru, komerční využití Internetu v oblastech komerčních internetových médií a vyhledávacích služeb, on-line inzerce, zprostředkovatelská činnost v oblasti obchodu s výrobky uvedenými ve třídě 9, zprostředkovatelská činnost v oblasti obchodu se službami uvedenými ve třídách 35, 38, 39 a 42, merchandising, pronájem reklamních, informačních i komunikačních míst, uchování a zpracování dat a informací elektronickými a počítačovými prostředky a prostřednictvím elektronické pošty, poskytování informací přes Internet, vše v rámci této třídy; (38) spoje (komunikace); (39) doprava; (42) vědecké a technologické služby a související výzkum a projektování, analytické a výzkumné služby v průmyslu, navrhování a vývoj počítačového hardwaru a softwaru, hosting.

(730) **CD-Telematika a.s.**, Pernerova 2819/2a, Praha 3, 13000, CZ

(740) **DOLEČEK KAHOUNOVÁ SEDLÁČKOVÁ** Advokátní kancelář, Mgr. Pavla Brennan Kahounová, Ostrovní 30/126, Praha 1, 11000

(210) **O-508561**

(220) 23.10.2013

(320) 23.10.2013

(511) 5

(540)

NEBLO

(510) (5) farmaceutické přípravky.

(730) **Swiss Pharma International AG**, Waldmannstrasse 8, 8001 Zurich, CH

(740) Rott, Růžička & Guttman Patentové, známkové a advokátní kanceláře, JUDr. Vladimír Rott, Vinohradská 37, Praha 2, 12000

(210) **O-508562**

(220) 23.10.2013

(320) 23.10.2013

(511) 5

(540)

ZIFAM

(510) (5) farmaceutické přípravky.

(730) **Swiss Pharma International AG**, Waldmannstrasse 8, 8001 Zurich, CH

(740) Rott, Růžička & Guttman Patentové, známkové a advokátní kanceláře, JUDr. Vladimír Rott, Vinohradská 37, Praha 2, 12000

(210) **O-508563**

(220) 23.10.2013

(320) 23.10.2013

(511) 5

(540)

BREXAM

(510) (5) farmaceutické přípravky.

(730) **Swiss Pharma International AG**, Waldmannstrasse 8, 8001 Zurich, CH

(740) Rott, Růžička & Guttman Patentové, známkové a advokátní kanceláře, JUDr. Vladimír Rott, Vinohradská 37, Praha 2, 12000

(210) **O-508581**

(220) 24.10.2013

(320) 24.10.2013

(511) 6, 19, 22

(540)



(510) (6) kovové sítě, kovové sítě proti hmyzu, kovové okenní sítě proti hmyzu, kovové sítě proti hmyzu do dveří, žaluzie kovové, bezpečnostní kovové rolety, žaluzie vnější kovové, rolety ocelové, rolety vnější kovové, kovové rolety pro použití v exteriéru, kovové zástěny (proti hmyzu), kovové zástěny proti hmyzu (moskytiéry), markýzy (kovové), vrata (kovová), lišty vodící (kovové), madla (kovová), panty dveřní, panty, závěsy (kovové), hliníkové profily, kovové horizontální lamelové žaluzie (venkovní), kovové horizontální žaluzie (venkovní), kovové markýzy s pevnými nebo pohyblivými lamelami, kovové okenní žaluzie, kovové proti sluneční žaluzie do budov, kovové sestavy okenních žaluzií, kovové svinovací rolety na okna, kovové venkovní žaluzie, kovové vertikální žaluzie (vnější), venkovní sluneční clony z kovu, venkovní zatemňovací žaluzie kovové, venkovní kovové žaluzie na okna, venkovní žaluzie benátské vyrobené z kovu, vnější žaluzie (kovové); (19) externí rolety (nikoliv z kovu nebo textilie), garážová vrata (nekovová), hmyz (sítě proti -) nekovové, horizontální benátské rolety (venkovní), nekovové a netextilní, markýzy (ochranné stříšky nad vchodem) nekovové, moskytiéry (kovové rámové konstrukce), moskytiéry (nekovové rámy), nekovová dveřní síť proti hmyzu, nekovová okenní síť proti hmyzu, nekovové sestavy žaluziových oken, nekovové sítě proti hmyzu, nekovové stahovací žaluzie, nekovové termoizolační žaluzie (venkovní), nekovové žaluziové dveře, rolety (venkovní) kromě kovových a textilních, síť ze skelných vláken pro

stavební účely, sluneční clony (venkovní) nikoliv z kovu nebo textilie, venkovní plastové rolety, vrata nekovová, žaluzie (nekovové); (22) baldachýny, markýzy - plachty proti slunci, markýzy z textilních materiálů, markýzy ze syntetických materiálů, nekovové markýzy, plastové markýzy, rolety ze syntetických materiálů, sítě, sítě na stínění, síťky, síťovina, sluneční clony (venkovní) z textilií, textilní clony na ochranu proti větru, žaluzie lištové okenní.

(590) Barevná

(730) **BEASYS s.r.o.**, Kyjevská 32, Pardubice, 53003, CZ

(210) **O-508625**

(220) 25.10.2013

(320) 25.10.2013

(511) 37, 45

(540)



(510) (37) instalace a servis elektronických zabezpečovacích systémů; (45) služby bezpečnostních agentur.

(590) Barevná

(730) **SAFEGUARD SERVICE a.s.**, Nádražní 316, Chodov, 35735, CZ

(740) Ing. Libor Markes, Grohova 54/145, Brno, 60200

(210) **O-508634**

(220) 24.10.2013

(320) 24.10.2013

(511) 9, 16, 35, 38, 41

(540)



(510) (9) informace, data a databáze na elektronických, magnetických a optických nosičích všeho druhu a v elektronických, datových, informačních a telekomunikačních sítích všeho druhu, multimediální aplikace, zejména elektronické informační katalogy, časopisy a periodika, knihy v elektronické podobě, nahrané zvukové a zvukově-obrazové a obrazové záznamy, včetně software na CD a DVD discích a magnetických nosičích, software pro počítače; (16) tiskoviny všeho druhu, zejména periodické a neperiodické publikace na papírových nosičích, např. časopisy, noviny, knihy, prospekty, plakáty, data a databáze na papírových nosičích, kalendáře, fotografie, pohlednice, plakáty, samolepky, knihařské výrobky, informační a propagační výrobky z papíru, včetně dekorativních předmětů z papíru, obalový materiál z papíru a balicí fólie z plastu, papírové a plastové sáčky a tašky, kancelářské potřeby (vyjma nábytku); (35) zprostředkovatelské služby v oblasti obchodu s reklamou a pomoc při řízení obchodní činnosti, zprostředkování obchodních kontaktů v oblasti výrobků tříd 9, 16 a služeb tříd 35, 38 a 41, reklamní a propagační činnost, poskytování obchodních informačních produktů, např. multimediálních informací pro reklamní a obchodní účely, včetně jejich vyhledávání, inzertní a propagační činnost, včetně on-line inzerce a prezentace uživatelů v počítačové síti Internet, obchodní využití sítě Internet v oblasti

vyhledávacích služeb v oblasti obchodu s reklamou a e-businessu, vydávání reklamních a/nebo náborových textů, propagačních a inzertních tiskovin, rozšiřování reklamních a/nebo inzertních materiálů, obchodní průzkum a analýza trhu, marketing, organizace reklamních a obchodních předváděcích akcí výrobků a služeb, včetně obchodních výstav a jejich doprovodných akcí, např. komerčních módních přehlídek, distribuce zboží a tiskovin k reklamním účelům, obchodní zastoupení tuzemských a zahraničních firem, obchodní a podnikatelský informační servis, obchodní poradenské a konzultační služby; (38) šíření elektronických informací, zpráv textových, zvukových a zvukově-obrazových, např. elektronických časopisů, knih a děl prostřednictvím počítačové sítě Internet a satelitů, výměna elektronických zpráv a informací, služby zabezpečující audiovizuální komunikaci prostřednictvím informačních a telekomunikačních sítí, např. počítačové sítě Internet a satelitů, šíření audiovizuálních děl, zpráv a informací, anket a soutěží, odborná informační a poradenská činnost v daných oborech, televizní vysílání; (41) nakladatelství a vydavatelství periodických a neperiodických publikací, zejména společenských, zábavních, vzdělávacích a odborných časopisů, a to tištěných na papírových nosičích i v elektronické podobě, včetně textových, zvukových a zvukově-obrazových zpráv a informací na elektronických, magnetických a optických nosičích všeho druhu, ediční a publikační činnost, včetně nahrávání zvukových a zvukově-obrazových nosičů a pořadů pro rozhlasové a televizní vysílání, půjčování publikací a nahraných zvukových a zvukově-obrazových nosičů, produkční a agenturní činnost v oblasti zábavy, vzdělávání, kultury a sportu, včetně pořádání zábavních a vzdělávacích soutěží a akcí, hobby-soutěží, zájmových klubů, setkání a přednášek, včetně akcí na podporu zdravého životního stylu a společenského uplatnění a aktivity zájmových skupin, kulturních a/nebo vzdělávacích výstav, informační, konzultační, poradenské a obstaravatelské služby v oboru nakladatelské a vydavatelské činnosti, produkční a agenturní činnost v oblasti zábavy, kultury, vzdělávání, zájmové činnosti a společenských aktivit.

(590) Barevná

(730) **BAUER MEDIA v.o.s.**, Moulíkova 3286/1b, Praha 5 - Smíchov, 15000, CZ

(740) Mgr. Petra Fialová, V Jámě 1, Praha 1, 11000

(210) **O-508643**

(220) 25.10.2013

(320) 25.10.2013

(511) 29, 33, 35, 39, 41, 43

(540)



(510) (29) konzervované, sušené a vařené ovoce a zelenina, rosoly, zavařeniny, džemy, marmelády, olivový olej, upravené ořechy; (33) alkoholické nápoje, zejména vína všeho druhu; (35) import lahvových vín, olivových olejů, kávy a gourmet produktů, maloobchodní a velkoobchodní prodej vín, olivových olejů, kávy a gourmet produktů, organizování komerčních nebo reklamních výstav, pořádání festivalů pro reklamní účely; (39) služby cestovních agentur a rezervační služby, služby týkající se informací v oblasti cestovního ruchu v rámci této třídy a průvodcovství v oblasti cestovního ruchu, someliérský servis (organizace prohlídek vinných sklepů); (41) pořádání a řízení odborných setkání, školení, soutěží a zábavných přehlídek spojených s degustací vína, someliérský servis (kurzy), pořádání a organizování výstav ke kulturním nebo vzdělávacím účelům, pořádání a organizování festivalů pro zábavné, kulturní, vzdělávací nebo rekreační účely; (43) služby spojené se stravováním a občerstvením, restaurace, vinárny, vinné sklepy, vinotéky, ochutnávky vín (zajištění nápojů), someliérský servis (zajištění nápojů pro degustaci vín), catering, zajištění stravování při společenských a kulturních akcích, ubytovací služby, hotelové služby.

(590) Barevná

(730) **OpenWine s.r.o.**, Sadová 26, Prostějov, 79603, CZ

(740) Halaxová & Halaxová, TETRAPAT, Mgr. Eva Halaxová, Dukelská 4, Olomouc, 77900

(210) **O-508764**

(220) 31.10.2013

(320) 31.10.2013

(511) 9, 16, 25, 28, 35, 38, 41, 45

(540)

VOLEJTE ŽELEZNÉMU

(510) (9) aparáty pro záznam, uchování, převod, přenos nebo reprodukci zvuku nebo obrazu, magnetické nebo optické suporty zvukových nebo zvukově obrazových záznamů, přístroje pro zpracování informací a počítače a telefony, včetně jejich jednotlivých součástí a náhradních dílů ze třídy 9, počítačové hry s výstupem na PC nebo na TV, hrací skříně uváděné v činnosti vhozením mince, reklamní světelné přístroje, nosiče záznamů nahrané i nenahrané, videokazety nahrané i nenahrané, audiokazety nahrané i nenahrané, audiovizuální programy, audioprogramy, audiovizuální díla na nosičích, audiovizuální díla v digitální podobě, filmy, hudební díla na nosičích nebo v elektronické podobě, CD disky, programové vybavení pro počítače, software, hardware výpočetní techniky nebo komunikační nebo informační techniky, elektronické databáze a databázové produkty, informace a data a databáze a záznamy v elektronické podobě, elektronické nebo datové nebo informační nebo komunikační nebo výpočetní sítě, včetně jednotlivých součástí a náhradních dílů obsažených ve třídě 9, multimediální aplikace, elektronické multimediální nebo elektronické informační katalogy, elektronické časopisy, elektronická periodika a knihy v elektronické podobě; (16) výrobky z papíru, plakáty, fotografie, kalendáře, pohlednice, gratulace, dopisní papíry, obálky, samolepky, obtisky, poznámkové bloky, desky na spisy, pořadače, omalovánky, activity books, balicí papír, obaly všeho druhu papírové, listy, pytlíky a sáčky pro obalovou techniku, papírové hračky, školní sešity, skicáky, tužky, pastelky, tuhy, gumy, ořezávátka, ořezávátka strojky, penály, papírové tašky, umělohmotné tašky, papírové kapesníky, papírové ubrusy a ubrusky, mikrotenové sáčky, těžitka na papíry, tiskoviny, tiskopisy, časopisy, periodika, knihy, databázové produkty v papírové formě, reklamní a informační výrobky v papírové formě, data a databáze obecně na papírových nosičích, tiskárenské výrobky, učební pomůcky v rámci této třídy, umělecké nebo ozdobné předměty z papíru; (25) obleky, obuv, pokrývky hlavy, kabáty, saka dámská, pánská, kostýmy, halenky, košile, spodní prádlo dámské, pánské, boty dámské, pánské, společenské, sportovní, letní, zimní,

speciální, boty do vody, pantofle, trepky, klobouky dámské, pánské, společenské, speciální, čepice, včetně pletených, ušanky, šály, šátky, rukavice, ponožky, podkolenky, punčochy, punčochové kalhoty, šortky, plavky dámské, dětské, pánské; (28) pexesa, hrací karty, vykládací karty, hlavolamy papírové; (35) reklamní, inzertní a propagační činnost, marketing, pronájem reklamních informačních míst v rámci této třídy, činnost reklamní agentury, zprostředkování v obchodních vztazích, merchandising, franchising, automatizované zpracování dat, služby, které zahrnují záznam, přepis, vypracování, kompilaci, přenášení nebo systematickosti písemných či datových či elektronických sdělení a záznamů, jakož i využívání nebo kompilaci matematických a statistických údajů, organizační zabezpečování televizního vysílání, podporování a intenzifikace obchodních služeb založené na zvýhodňování klíčových spolupracovníků a klientů, poskytování věrnostních a bonusových systémů, jako například poskytování slev a odměn, výstavy komerční nebo reklamní nebo propagační, předvádění zboží prostřednictvím Internetu nebo katalogu nebo výstav za účelem reklamy anebo prodeje, přeskupování a shromažďování (kromě dopravy) různých výrobků pro třetí osoby za účelem umožnit spotřebiteli pohodlně vybrat, prohlížet a kupovat (kromě přepravy) prostřednictvím katalogu a/nebo Internetu a/nebo zásilkového prodeje, zásilkový prodej zboží uvedeného ve třídách 9, 16, 25 a 28; (38) telekomunikace, služby umožňující komunikaci jedné osoby s druhou, televizní vysílání, rozhlasové vysílání, digitální vysílání, televizní vysílání programů, televizní vysílání zábavných, vzdělávacích, výchovných, soutěžních, diskusních a informačních pořadů, telematika, šíření, výměna nebo získávání zpráv a informací, šíření elektronických časopisů, informací, elektronických periodik, knih v elektronické podobě, audio a audiovizuálních děl prostřednictvím informační, datové, elektronické, komunikační, telekomunikační nebo počítačové sítě, zejména Internetu, pomocí satelitů a jiných sítí, informační služby na Internetu související s televizním vysíláním, služby na Internetu související s televizním vysíláním, komunikace, poradenská činnost v oblasti sdělovacích prostředků, telekomunikací a informační služby v oblasti telekomunikací, informační kancelář (poskytování informačních služeb prostřednictvím počítačů), pronájem komunikačních míst; (41) tvorba televizních, audiovizuálních a rozhlasových pořadů, nakladatelství a vydavatelství, ediční činnost, publikační činnost, nahrávání nosičů zvukových nebo obrazově zvukových, půjčování nahraných zvukových a zvukově obrazových záznamů, šíření audiovizuálních děl, filmová produkce, agenturní činnost v oblasti kultury, zprostředkování v oblasti kultury, výchovy, zábavy a sportu, výchovná, vzdělávací, soutěžní a zábavní činnost, organizace, provozování a provádění her a soutěží i veřejných, výstavní činnost v oblasti kultury, zábavy a vzdělávání, výuka a školení zaměřené na výklad karet, astrologický výklad karet, numerologický výklad karet, výklad snů a vizí, kurzy, vydávání literatury k danému tématu, výstava knih, fejetonů a článků v periodikách, prezentace a výuka s použitím hudebních nástrojů, kurzy autopatie, tvorba audio a videonahrávek s danou tematikou, kurzy a přednášky Feng Shui, kurzy a přednášky magické kuchyně, kurzy vaření pro tělo i duši, přednášky o kartách, runách, astrologii, numerologii, snech, bylinách; (45) výklad karet, astrologický výklad karet, numerologický výklad karet, výklad snů a vizí, živé ukázkové prezentace věštců.

(730) **Barrandov Televizní Studio a.s.**, Kříženeckého nám. 322, Praha 5, 15200, CZ

(210) **O-508799**

(220) 01.11.2013

(320) 01.11.2013

(511) 9, 16, 42

(540)



(510) (9) programové vybavení pro počítače, elektronické datové nosiče, nosiče dat magnetické, magnetická média, záznamové disky, nosiče dat optické,

nosiče dat pro počítače s nahaným softwarem, nosiče na ukládání dat, nosiče zvukových záznamů, nahané obrazové disky, příslušenství k výpočetní technice spadající do této třídy, databázové produkty; (16) reklamní, inzertní a propagační tiskoviny, tiskopisy, manuály a příručky v rámci této třídy; (42) tvorba a vývoj software, pronájem software, poradenské služby v oblasti aplikace výpočetní techniky, programátorská činnost.

(730) **TEAS spol. s r.o.**, třída Tomáše Bati 299, Zlín-Louky, 76302, CZ

(740) Ing. Dana Kreizlová, UTB ve Zlíně, nám. T. G. Masaryka 5555, Zlín, 76001

(210) **O-508804**

(220) 01.11.2013

(320) 01.11.2013

(511) 32

(540)

BERNARD BOHEMIAN ALE

(510) (32) piva.

(730) **Rodinný pivovar BERNARD a.s.**, 5. května 1, Humpolec, 39601, CZ

(740) Advokátní kancelář Břeský, Hejplík, Vosátka, JUDr. Ladislav Břeský, advokát, Botičská 1936/4, Praha 2, 12800

(210) **O-509030**

(220) 08.11.2013

(320) 08.11.2013

(511) 20, 41, 43

(540)



(510) (20) nábytek, zrcadla, rámy, nábytek pro zařízení provozoven; (41) zábava a služby, jejichž hlavním cílem jsou zábavy, rozptýlení nebo rekreace osob, diskotékové služby; (43) služby zajišťující stravování a nápoje, příprava jídel a nápojů, restaurační služby, pohostinské služby.

(590) Barevná

(730) **H4 GASTRO s.r.o.**, Jateční 540, Praha 7, 17000, CZ

(740) Doleček Kahounová Sedláčková advokátní kancelář, Kateřina Sedláčková, Ostrovní 126/30, Praha 1 - Nové Město, 11000

(210) **O-509168**

(220) 13.11.2013

(320) 13.11.2013

(511) 9, 16, 25, 28, 35, 41

(540)



(510) (9) nosiče informací, obrazu a/nebo zvuku všeho druhu v rozsahu třídy 9, elektronické publikace; (16) nosiče informací všeho druhu v rozsahu třídy 16, tiskoviny, letáky, brožury, vstupenky, fotografie, jízdenky; (25) oděvy, obuv, kloboučnické zboží; (28) hry a hračky, nářadí pro sporty a různé hry

spadající do této třídy; (35) reklama, propagace, propagace produktů a služeb třetích stran prostřednictvím sponzorských smluv a licenčních smluv, vztahujících se ke sportovním a kulturním akcím, pomoc při řízení obchodní činnosti, marketing, šíření reklamních materiálů prostřednictvím médií všeho druhu včetně Internetu, propagace zboží a služeb druhých prostřednictvím smluvních dohod, zprostředkování a komerční správa sponzoringu (spojení zboží a služeb sponzorů s programy cen a sportovními soutěžemi a sportovními aktivitami), komerční správa licenčních dohod týkajících se sportovních a kulturních akcí, umožňujících partnerům získávat známost a/nebo image odvozené z těchto sportovních a kulturních akcí, pronájem reklamního prostoru všeho druhu na všech nosičích, digitálních nebo nedigitálních, administrativní soutěží, související s účastí národních týmů na sportovních soutěžích a propagace podpory uvedených týmů na veřejnosti a u zainteresovaných kruhů prostřednictvím propagačních kampaní v médiích, elektronický obchod, provozování virtuálních obchodních středisek na Internetu s výrobky v rozsahu tř. 9, 16, 25, 28 a 32; (41) výchova, vzdělávání, zábava, sportovní a kulturní aktivity, propagování idejí olympismu, organizování a pořádání sportovních a kulturních setkávání, soutěží a her.

(590) Barevná

(730) **Česká olympijská a.s.**, Benešovská 6, Praha 10, 10100, CZ

(740) Pavel Reichel a kol., Ing. Pavel Reichel, Lopatecká 14, Praha 4, 14700

(210) **O-509169**

(220) 13.11.2013

(320) 13.11.2013

(511) 35, 41, 42, 44

(540)



(510) (35) propagační činnost, reklama, pomoc při řízení obchodní činnosti, obchodní administrativní, kancelářské práce; (41) výchova, vzdělávání, zábava, sportovní a kulturní aktivity; (42) vědecké a technologické služby v průmyslu, navrhování a vývoj počítačového hardwaru a softwaru; (44) lékařské služby, péče o hygienu a krásu osob.

(730) **Michalec Radim Mgr.**, Jana Zajíce 947, Pardubice, 53012, CZ

(210) **O-509213**

(220) 14.11.2013

(320) 14.11.2013

(511) 41

(540)

DBAce

(510) (41) organizování a vedení seminářů, pořádání a řízení školení, vyučování, vzdělávací informace, knihy, korespondenční kurzy.

(730) **Polák Michal Ing.**, Jablonského 1299, Náchod, 54701, CZ

(740) **KOPŘIVA & PENKA**, advokátní kancelář, JUDr. Ing. Jan Kopriva, Ph.D., Zahradnická 6, Brno, 60300

(210) **O-509214**

(220) 14.11.2013

(320) 14.11.2013

(511) 41, 44, 45

(540)

Pomadol

(510) (41) výchova, vzdělávání, pořádání školení a kurzů v komplexní přípravě těhotných a maminek, pořádání vzdělávacích akcí v rámci této třídy; (44) péče o hygienu osob, domácí zdravotní péče, rehabilitační péče, ošetrovatelské služby; (45) osobní a sociální služby poskytované ostatním za účelem uspokojování potřeb jednotlivců, doprovod v rámci této třídy.

(730) **Pomadol s.r.o.**, Dobnerova 26, Olomouc, 77900, CZ

(210) **O-509326**

(220) 19.11.2013

(320) 19.11.2013

(511) 16, 33, 35

(540)

KOHOUTÍ KREV RŮŽOVÉ VÍNO

(510) (16) etikety, kromě textilních, papírové obaly na láhve, sáčky jako obaly (z papíru nebo umělých hmot), papírové podložky pro sklenice, papírové ubrousky; (33) víno, alkoholické nápoje s výjimkou piva; (35) obchodní reklama (pro třetí osoby).

(730) **České vinařské závody a.s.**, Bělehradská 7/13, Praha 4, 14016, CZ

(740) JUDr. Iveta Sokolová, Mládeže 1477/12, Praha 6, 16900

(210) **O-509327**

(220) 19.11.2013

(320) 19.11.2013

(511) 16, 33, 35

(540)

KOHOUTÍ KREV BÍLÉ VÍNO

(510) (16) etikety, kromě textilních, papírové obaly na láhve, sáčky jako obaly (z papíru nebo umělých hmot), papírové podložky pro sklenice, papírové ubrousky; (33) víno, alkoholické nápoje s výjimkou piva; (35) obchodní reklama (pro třetí osoby).

(730) **České vinařské závody a.s.**, Bělehradská 7/13, Praha 4, 14016, CZ

(740) JUDr. Iveta Sokolová, Mládeže 1477/12, Praha 6, 16900

(210) **O-509328**

(220) 19.11.2013

(320) 19.11.2013

(511) 16, 33, 35

(540)

VÍNO KOHOUTÍ KREV

(510) (16) etikety, kromě textilních, papírové obaly na láhve, sáčky jako obaly (z papíru nebo umělých hmot), papírové podložky pro sklenice, papírové ubrousky; (33) víno, alkoholické nápoje s výjimkou piva; (35) obchodní reklama (pro třetí osoby).

(730) **České vinařské závody a.s.**, Bělehradská 7/13, Praha 4, 14016, CZ

(740) JUDr. Iveta Sokolová, Mládeže 1477/12, Praha 6, 16900

(210) **O-509329**

(220) 19.11.2013

(320) 19.11.2013

(511) 16, 33, 35

(540)

KOHOUTÍ KREV ČERVENÉ VÍNO

(510) (16) etikety, kromě textilních, papírové obaly na láhve, sáčky jako obaly (z papíru nebo umělých hmot), papírové podložky pro sklenice, papírové ubrousky; (33) víno, alkoholické nápoje s výjimkou piva; (35) obchodní reklama (pro třetí osoby).

(730) **České vinařské závody a.s.**, Bělehradská 7/13, Praha 4, 14016, CZ

(740) JUDr. Iveta Sokolová, Mládeže 1477/12, Praha 6, 16900

(210) **O-509346**

(220) 19.11.2013

(320) 19.11.2013

(511) 35, 41, 43

(540)



(510) (35) internetový obchod, velkoobchod, maloobchod s vínem, prodej vína; (41) pořádání zábavních a kulturních aktivit; (43) vinárna, vinotéka, restaurační zařízení, cateringové služby.

(730) **Sklenář Daniel**, Tř. Osvobození 366, Příbram, 26101, CZ

(740) Mgr. Michal Balcar, Na Vysoké II 300/22, Praha 5, 15000

(210) **O-509349**

(220) 20.11.2013

(320) 20.11.2013

(511) 1, 5, 29

(540)

LECITAMIN

(510) (1) stabilizátory pro potraviny (zařazené do třídy 1), lecitin (surovina), lecitinové přípravky, sójová mouka a sójová bílkovina jako základní látky pro potravinářský průmysl, průmysl výroby dietetických potravin, krmiv pro zvířata, léků a kosmetický průmysl, jakož i pro technické účely - v rámci této třídy; (5) farmaceutické a zdravotní výrobky, dietetické látky upravené pro lékařské účely, lecitin a lecitinové přípravky pro léčebné nebo dietetické účely, bílkovina potravinový doplněk, bílkovinné přípravky pro lékařské účely, dietetické nápoje upravené pro lékařské účely, dietní potraviny upravené pro lékařské účely, doplňky výživové, lecitin pro lékařské účely, lecitin (potravinové doplňky), nápoje dietetické, upravené pro lékařské účely, nápoje léčivé, tablety pro farmaceutické účely, potravinové doplňky; (29) sójová bílkovina - v rámci této třídy.

(730) **OSKAR salus s.r.o.**, Voskocova 1075/57, Praha 5, 15200, CZ

(210) **O-509371**

(220) 21.11.2013

(320) 21.11.2013

(511) 28

(540)



(510) (28) hry, hrací karty.

(590) Barevná

(730) **Kunclová Kristina**, Čermotín 55, Dnešice, 33401, CZ

(210) **O-509415**

(220) 22.11.2013

(320) 22.11.2013

(511) 9, 39, 42

(540)

DataSigner

- (510) (9) nahrané počítačové programy, počítačové programy (s možností stažení), nahraný počítačový software; (39) skladování elektronicky uložených dat nebo dokumentů; (42) tvorba software (počítačových programů), počítačové programování.
(730) **Petržilka Jan**, Na Průhonu 651/15, Praha 8 - Čimice, 18100, CZ

- (210) **O-509633**
(220) 03.12.2013
(320) 03.12.2013
(511) 5, 29, 30, 32
(540)

MiHelip

- (510) (5) léčivé čaje, byliny na kouření pro lékařské účely, drogy pro léčebné účely, alkohol pro léčebné účely, medicínální vína, sirupy pro farmaceutické účely, medicínální sirupy, enzymy pro léčebné účely, kapsle pro farmaceutické účely, nápoje dietetické, upravené pro lékařské účely, posilující přípravky, tonika, cukrovinky s léčivými přísadami, žvýkačky k léčebným účelům, vitamínové přípravky, doplňky potravy pro lékařské účely, minerální, doplňky výživové pro lékařské účely, masti pro farmaceutické účely, minerální vody pro léčebné účely, farmaceutické přípravky, dietetické nápoje upravené pro lékařské účely, dietetické látky upravené pro lékařské účely, potraviny dietní přizpůsobené pro lékařské účely, sirupy pro farmaceutické účely, tabletky pro farmaceutické účely, lékařské přípravky pro hubnutí, přísady do krmiv pro lékařské účely; (29) mléko, mléčné výrobky, mléčné nápoje s vysokým obsahem mléka, kefir, proteinové mléko, syrovátka, tofu, želatina, kumys, jedlé oleje; (30) pastilky (cukrovinky), mentolové cukroví, čaj, glukóza pro výživu, žvýkáci guma ne pro lékařské účely, müsli, příchutě do potravin (s výjimkou esencí a éterických olejů); (32) nealkoholické nápoje, nápoje iontové, nealkoholické vítačky z ovoce, ovocné šťávy, prášky do šumivých nápojů, pastilky na výrobu šumivých nápojů, zeleninové šťávy (nápoje).
(730) **JOALIS s.r.o.**, Orlická 2176/9, Praha 3, 13000, CZ
(740) Václav Müller, patentový zástupce, Filipova 2016, Praha 4, 14800

- (210) **O-509639**
(220) 03.12.2013
(320) 03.12.2013
(511) 18, 25, 35
(540)



- (510) (18) kůže a její imitace, zboží vyrobené z těchto materiálů, nezahnuté v jiných třídách, zvířecí kůže, usně, kufry a cestovní tašky, deštníky a slunečníky, vycházkové hole; (25) oděvy, obuv, kloboučnické zboží; (35) propagační činnost, reklama, pomoc při řízení obchodní činnosti, obchodní administrativa, kancelářské práce.
(590) Barevná
(730) **Lincesso Eva**, Jiřího náměstí 20/1, Poděbrady, 29001, CZ
(740) Mgr. Linda Weidenhofferová, advokát, Na Poříčí 26, Praha 1, 11000

- (210) **O-509642**
(220) 03.12.2013
(320) 03.12.2013
(511) 35, 36

(540)



- (510) (35) obchodní reklama (pro třetí osoby), pronájem reklamních materiálů, pronájem reklamních ploch, reklama; (36) obchodování s nemovitostmi, pronájem nemovitostí, pronájem kanceláří, správa nemovitostí.
(730) **EUROGEMA CZ, a.s.**, Blanická 917/19, Olomouc, 77200, CZ
(740) JUDr. Jana Kašpárková, Horní lán 1328/6, Olomouc, 77900

- (210) **O-509643**
(220) 03.12.2013
(320) 03.12.2013
(511) 35, 36, 38, 39, 41, 42, 43, 44, 45
(540)

svatebnikalkulacka.cz

- (510) (35) inzertní a reklamní činnost, zprostředkování obchodu prostřednictvím Internetu se službami uvedenými ve třídách 35, 38, 39, 41, 42, 43, 44 a 45, rozšiřování reklamních materiálů, obchodní administrativa; (36) oceňování nákladů spojených se svatbou; (38) přenos informací po Internetu; (39) pronájem dopravních prostředků, zajišťování a zprostředkování svatebních cest (dopravy); (41) vydavatelská a nakladatelská činnost, zajišťování videozáznamů, fotografování, hudební produkce, nahrávání videopásek, výroba videofilmů, pronájem dekorací, pronájem videorekordérů, organizování večírků a plesů, zprostředkování vydávání svatebních oznámení; (42) tvorba internetového portálu (webových stránek); (43) zajišťování hromadného stravování (catering), zajištění stravování a dočasného ubytování, pronájem salónek; (44) zprostředkování práce kadeřnic a vizážistů; (45) zajištění obřadu, půjčování svatebních a společenských oděvů.
(730) **Kalíkovský mlýn s.r.o.**, Radčická 60/40, Plzeň, 30100, CZ
(740) Beneš & Michl s.r.o., Ing. Jakub Michl, Masarykova 91, Plzeň, 31200

- (210) **O-510312**
(220) 31.12.2013
(320) 31.12.2013
(511) 35, 41, 42
(540)

MOgrades

- (510) (35) agentury umělecké (obchodní vedení -), aktualizování reklamních materiálů, marketing, obchodní reklama (pro třetí osoby -), organizování výstav (komerčních nebo reklamních), produkce (výroba) reklamních filmů, pronájem reklamních materiálů, reklama (propagace), reklama online v počítačové síti, reklamní agentury, reklamní texty (psaní), reklamní texty (vydávání, zveřejňování, oznámení, vyhlášení, publikování -), služby v oblasti grafické úpravy pro reklamní účely, studie (marketingové -), televizní reklama; (41) filmová produkce, jiná než reklamní, filmová studia, filmové projekce, psaní scénářů, služby v oblasti grafické úpravy, jiné než pro reklamní účely, titulky (opatřování -), videofilmy (výroba -), výstavy (organizování kulturních nebo vzdělávacích -); (42) aktualizace počítačových programů, konzultace (v oblasti počítačového softwaru),

konzultace v oblasti webového designu, konzultační služby v oblasti informačních technologií, kopírování počítačových programů, počítačové programování, počítačové programy (instalace -), pronájem počítačového software, software (tvorba -), tvorba a správa webových stránek (pro třetí osoby), umístění webových stránek.

(730) **Kudělka Vladimír MgA.**, Božetická 6, Brno, 62800, CZ

(210) **O-510330**
(220) 03.01.2014
(320) 03.01.2014
(511) 16, 32, 33, 35, 39, 41, 43, 44
(540)



NÁVŠTĚVNICKÉ CENTRUM
PIVOVAR ČESKÝ KRUMLOV

(510) (16) výrobky z papíru, dekorativní předměty z papíru, etikety a viněty, reklamní a informační poutače z papíru a plastů v jiné třídě neobsažené, periodické a neperiodické tiskoviny, zejména knihy, časopisy, příručky, bedekry, katalogy, prospekty, letáky, plakáty, pohlednice, fotografie a jiná vyobrazení, mapy, atlasy a jiná kartografická díla, vstupenky, tiskopisy, obálky, diáře, poznámkové bloky, zápisníky, kalendáře, dopisní papír, dopisní obálky, kancelářský papír všeho druhu, psací a kancelářské potřeby a obaly na ně, pouzdra na psací potřeby, držáky a stojánky na psací potřeby, stojánky na fotografie, různé stojánky na kancelářské potřeby, obaly z papíru a plastů obsažené v této třídě, výstupy počítačů na papírovém nosiči, učební a vyučovací pomůcky; (32) piva všeho druhu, nealkoholické nápoje; (33) alkoholické nápoje; (35) obchodní činnost s alkoholickými nápoji, nealkoholickými nápoji a jídlem, zprostředkování piva a pivních výrobků třetím osobám, prodej piva a pivních výrobků, prodej reklamních předmětů, reklamní a propagační činnost včetně reklamy mediální a velkoplošné, soustředování a poskytování informací komerčního charakteru, inzertní služby, organizování a pořádání výstav a přehlídek komerčního charakteru, pronajímání reklamních ploch a jiných ploch pro komerční využití, poskytování personálního poradenství, zprostředkování práce, vyhledávání dat v počítačových souborech (pro třetí osoby), administrativní činnosti, sekretářské služby, průzkumy veřejného mínění; (39) služby cestovní kanceláře zajišťující dopravu a průvodcovské služby, organizování exkurze, turistické prohlídky, rezervace lístků a místenek na dopravu; (41) pořádání, organizování, zajišťování a zprostředkování společenských, vzdělávacích, kulturních, sportovních a jiných zábavních akcí, organizování pivních a vinařských slavností, pořádání výstav, soustředování a poskytování informací o kultuře, gastronomii, sportu, zábavě a vzdělávání, zajišťování vstupenek na společenské, organizování a vedení kongresů, konferencí, seminářů a kolokvií, vzdělávací a lektorská činnost a její organizování, pořádání akcí vzdělávacích, informace akcí společenských, vzdělávacích, kulturních a sportovních, nakladatelská a vydavatelská činnost, výroba rozhlasových a televizních programů, výroba zvukových a audiovizuálních děl, provozování knihoven, provozování muzeí, překladatelské a tlumočnické služby; (43) hostinská činnost, restaurace, bary, bufety, kavárny, penziony, poskytování přechodného ubytování, provoz hotelového ubytování, ubytovací služby (hotely, penziony), zásobování (catering), obstaravatelská a zprostředkovatelská činnost související s gastronomickými službami v rámci této třídy; (44) služby lékařské, léčebné, lázeňské a rehabilitační, rovněž s využitím přírodních léčivých zdrojů a výrobků z nich, provozování lázní (pivních), provozování sauny, provozování sanatorií, poradenské a informační služby v oboru lázeňské, rehabilitační, lékařské a léčebné péče a preventivní péče o zdraví, zajišťování léčebných pobytů, masáže, zprostředkování lázeňských a rehabilitačních služeb, následná lékařská péče, služby psychologa, pronajímání zdravotnických zařízení a zotavoven, ošetrovatelské služby, aromaterapeutické služby, fyzioterapie, nutriční poradna, poradenství ve výživě, farmaceutické poradenství, služby vizážistů, provozování salónů krásy, odborné služby kadernické, kosmetické, manikérské, pedikérské a

masérské, poradenské, informační a zprostředkovatelské služby v oborech uvedených v této třídě.

(730) **Centrum Český Krumlov a.s.**, Jiřího z Poděbrad 2593, Zelené Předměstí - Pardubice, 53002, CZ
(740) Patentová a známková kancelář Novotný, Ing. Jaroslav Novotný, Římská 45/2135, Praha 2, 12000

(210) **O-510334**
(220) 03.01.2014
(320) 03.01.2014
(511) 16, 33, 35
(540)



(510) (16) nosiče informací všeho druhu v rozsahu třídy 16, tiskoviny a polygrafické výrobky, zejména katalogy, prospekty, brožury a letáky, etikety, fotografie; (33) vína všeho druhu, lihoviny, likéry; (35) inzertní, reklamní a propagační činnost, marketing, pomoc při řízení obchodní činnosti, organizování a pořádání komerčních přehlídek a výstav.
(730) **Houška Miroslav**, Budovcova 700/14, České Budějovice, 37001, CZ
Štěpánek Josef, Hasičská 471, Mutěnice, 69611, CZ
Švecová Markéta, Budovcova 700/14, České Budějovice, 37001, CZ
(740) PatentCentrum Sedlák & Partners s.r.o., Husova 5, České Budějovice, 37001

(210) **O-510335**
(220) 03.01.2014
(320) 03.01.2014
(511) 3, 5, 30, 33
(540)



(510) (3) kosmetické produkty; (5) potravinové doplňky včetně léčivých bylinných pytlíčků; (30) medové produkty, zejména med, med s příchutí pylu, med s příchutí propolisu; (33) medovina, medové víno.
(730) **Pleva Milan**, Českých bratří 325, Potštejn, 51743, CZ
(740) Advokátní kancelář Šebelová Novák, Mgr. Marie Šebelová, Karla Engliš 3221/2, Praha 5, 15000

(210) **O-510336**
(220) 03.01.2014
(320) 03.01.2014
(511) 3, 35, 41, 44
(540)

YASMINKA

(510) (3) parfumerie, vonné oleje, mýdla, kosmetika, vlasové vody (lotions); (35) inzertní, reklamní a propagační činnost, marketing, pomoc při řízení obchodní činnosti, organizování a pořádání komerčních přehlídek a výstav, distribuce zboží k reklamním účelům, internetový obchod s výrobky ve třídě 3; (41) vzdělávací, výchovná, osvětová a zábavní činnost, služby vydavatelství a nakladatelství periodických a neperiodických publikací, organizování a pořádání odborných setkání, přednášek, seminářů a kurzů; (44) péče o hygienu a krásu osob a zvířat, kosmetické poradenství, kosmetické služby, kosmetický salón.

(730) Šimčíková Hana, Masarykova 697, Koryčany, 76805, CZ

(740) PatentCentrum Sedlák & Partners s.r.o., Husova 5, České Budějovice, 37001

(210) **O-510338**

(220) 03.01.2014

(320) 03.01.2014

(511) 18, 25, 35, 41

(540)



(510) (18) kůže a její imitace, zboží vyrobené z těchto materiálů, kufrы a cestovní tašky, batohy, tomy, kožené pásky; (25) oděvy, obuv, oblečení, oděvy pro motoristy, oděvy nepromokavé, oděvy z kůže, oděvy z napodobenin kůže, kombinézy, bundy, opasky, pláštěnky, rukavice, šály, pokrývky hlavy, čepice, čelenky, kapuce, spodní prádlo, spodky, tílka, náteřníky, košilky, trička, košile, kalhoty, svetry, vesty, plavky, vaky na oděvy; (35) obchodně-podnikatelská činnost s výrobky uvedenými ve třídách 18 a 25, inzertní, reklamní a propagační činnost, poskytování pomoci při provozu obchodu, obstaravatelská a zprostředkovatelská činnost v oblasti obchodu s výrobky ve třídách 18 a 25, pořádání obchodní výstavy, administrativní práce, marketing, propagace, reklamní, inzertní a obchodní činnost s výše specifikovanými výrobky ve třídách 18 a 25 v síti Internet, prezentace výše specifikovaných výrobků ve třídách 18 a 25 v komunikačních médiích, prodej uvedených výrobků ve třídách 18 a 25 po telefonu a v síti Internet, zpracování nákupních objednávek; (41) sportovní a kulturní aktivity, organizování sportovních akcí, soutěží, závodů.

(590) Barevná

(730) Konečný Jan, Hornická 488/11, Český Těšín, 73701, CZ

(740) Advokátní kancelář Mgr. Alexandr Wojnar, Mgr. Alexandr Wojnar, Karvinská 571/9, Český Těšín, 73701

(210) **O-510340**

(220) 03.01.2014

(320) 03.01.2014

(511) 41, 43, 45

(540)



(510) (41) divadelní představení, filmová projekce, fotografování, hudební produkce, informace o možnostech zábavy, klubové služby (výchovně-zábavné), koncertní síně, sály, konference (organizování a vedení -),

kongresy (organizování a vedení -), módní přehlídky pro zábavu (organizace), muzea (provozování -), organizace a pořádání koncertů, organizování a pořádání seminářů, organizování a vedení symposií, organizování kulturních nebo vzdělávacích výstav, organizování plesů, organizování představení (manažerské služby), organizování soutěží (vzdělávacích nebo zábavných), organizování sportovních soutěží, plánování a organizování večírků, pořádání a řízení pracovních setkání (školení), předprodej vstupenek, představení (výroba divadelních nebo jiných -), překladatelské služby, psaní textů (jiných než reklamních), rekreace (služby pro oddech a -), služby v oblasti prodeje vstupenek (zábava), školení, umělecké módní agentury, vzdělávací informace, zábava (služby -), živé představení, živé vystoupení (organizování -); (43) bary (služby -), hotelové služby, hotely (rezervace -), kavárny, poskytování přechodného ubytování, přechodné ubytování (rezervace), pronajímání jednacích místností, provoz hotelového ubytování, restaurace, ubytování (pronajímání a přechodné -), zásobování; (45) obleky a večerní šaty (půjčování -), plánování a pořádání svatebních obřadů, šaty (půjčování -).

(730) Zámek Světlá s.r.o., Fráni Šrámka 2340/35, Praha 5 - Smíchov, 15000, CZ

(210) **O-510491**

(220) 10.01.2014

(320) 10.01.2014

(511) 14, 20, 35, 40

(540)

VON HANKE

(510) (14) šperky a šperkovičky, kazety na šperky ze dřeva a umělých hmot spadající do této třídy; (20) stojany na šperky a tiskoviny ze dřeva a plastických hmot, figuríny na vystavování šperků; (35) inzertní, reklamní a propagační činnost, marketing, pomoc při řízení obchodní činnosti, organizování a pořádání komerčních přehlídek a výstav, distribuce zboží k reklamním účelům, velkoobchod, maloobchod a internetový obchod s výrobky ve třídách 14 a 20; (40) zakázková výroba a zpracování stojanů na šperky a tiskoviny.

(730) Pichalová Andrea, Pržno 137, Jablunka, 75623, CZ

Pichal Martin, Pržno 137, Jablunka, 75623, CZ

(740) PatentCentrum Sedlák & Partners s.r.o., Husova 5, České Budějovice, 37001

(210) **O-510492**

(220) 10.01.2014

(320) 10.01.2014

(511) 4, 11, 19, 37, 42

(210) **O-510340**
(220) 03.01.2014
(320) 03.01.2014
(511) 41, 43, 45
(540)

(540)



(510) (4) tuhá paliva vč. tuhých paliv z nebo obsahujících biomasu, palivové pelety, brikety, vč. palivových pelet a briket z nebo obsahujících biomasu, palivové dřevce; (11) topná zařízení pro topení tuhými, tekutými nebo plynovými palivy a jejich části a příslušenství, zařízení pro ohřev a jejich části a příslušenství, hořáky, zejména hořáky na pevné palivo, a jejich části a příslušenství, roštnice, topeniště; (19) pilařské výrobky, zejména řezivo, odřezky, hobliny, piliny, štěpka a výrobky vytvořené z odřezků a/nebo hoblin a/nebo pilin a/nebo štěpky; (37) montáž, demontáž, čištění a opravy topných zařízení pro topení tuhými, tekutými nebo plynovými palivy a jejich příslušenství, montáž a demontáž zařízení pro ohřev a jejich části a příslušenství, montáž a demontáž hořáků, zejména hořáků na pevné palivo, a jejich příslušenství, montáž a demontáž roštic, topenišť, provádění zkoušek a revizní činnosti v oboru topenářské techniky; (42) projekční a poradenská činnost v oblasti topných zařízení, zařízení pro ohřev, jejich částí a příslušenství, a v oblasti jejich montáže, demontáže, čištění a oprav.

(730) **Petrojet Trade s.r.o.**, U koupaliště 2707, Rakovník, 26901, CZ

(740) Ing. Dobroslav Musil, patentová kancelář, Ing. Dobroslav Musil, Cejl 38, Brno, 60200

(210) **O-510629**

(220) 16.01.2014

(320) 16.01.2014

(511) 9, 35, 41

(540)



(510) (9) elektronický portál, elektronický časopis; (35) zprostředkování v oblasti obchodu a obchodních služeb s výrobky uvedenými ve třídách 3 a 5, zejména s parfémami, voňavkami, toaletními vodami, parfémovými vodami, deodoranty pro osobní potřebu, kolínskými vodami, oleji pro kosmetické účely, vodami po holení, tělovými mléky, pěny do koupele, kosmetikou, přípravky pro čištění, péči a zkrášlování pokožky, pokožky hlavy, vlasů a nehtů, poradenství v oblasti obchodu s výše uvedenými výrobky, maloobchodní a velkoobchodní služby s výrobky ve třídě 3, obchodní dodavatelské služby pro třetí osoby - nákup produktů, výrobků nebo služeb pro jiné subjekty, e-shop s výrobky ve třídách 3, 5, 14, 18, 25, e-shop s parfémami a kosmetikou, provozování sítě obchodů s výrobky ve třídách 3, 5, 18 a 25, předvádění a obchodní prezentace výrobků, reklamní distribuce vzorků; (41) pořádání a organizování soutěží, kulturních a společenských akcí.

(590) Barevná

(730) **el nino parfum, s.r.o.**, Pražská 1816, Nová Paka, 50901, CZ

(740) Mgr. Jitka Vejražková, patentový zástupce, Podkovářská 6, Praha 9, 19000

(210) **O-510643**

(220) 17.01.2014

(320) 17.01.2014

(511) 16, 25, 41

(540)

Jarní zloun festival

(510) (16) papír, lepenka a výrobky z těchto materiálů, které nejsou zařazeny do jiných tříd, tiskárenské výrobky, potřeby pro knižní vazby, fotografie, papírenské zboží, lepidla pro papírenství nebo domácnost, materiál pro umělce, štetce, psací stroje a kancelářské potřeby (vyjímaje nábytek), učební a vyučovací pomůcky s výjimkou přístrojů, plastické obaly (nezařazené do jiných tříd), tiskařské typy, štočky; (25) oděvy, obuv, kloboučnické zboží; (41) výchova, vzdělávání, zábava, sportovní a kulturní aktivity.

(730) **Emingr Věroslav**, Fügnerova 961, Louny, 44001, CZ

(740) Mgr. Pavel Kosář, Saturnova 21, Praha 10, 10400

(210) **O-510807**

(220) 22.01.2014

(320) 22.01.2014

(511) 29, 30, 32, 33, 41, 43

(540)



(510) (29) ajvar (konzervované papriky), algináty pro kulinářské účely, aloe vera připravená pro lidskou konzumaci, arašidy (zpracované -), bílek (vaječný -), bramborové lupínky, bujón, vývar, bujóny, vývary (přípravky na -), droby, vnitřnosti, dršťky, drůbež (neživá), dřev (ovocná -), džemy, fermenty (mléčné) pro kulinářské účely, garnát (mořský rak) (neživý), hranolky (bramborové), humři (neživí), huspeniny, jablčkové pyré, játra, játrová paštika, jedlé oleje, jelito, krvavá tlačenka, jogurt, kefir, klobásy, salámy, párky, koblíhy plněné brambory, kompoty, koncentráty (bujónové -), koncentrované vývary, konzervy masové, koryši (s výjimkou živých), krevety (neživé), krokety, kyselé zelí, langusty (neživé), marmeláda, maso, mléčné koktejly, mléčné nápoje (s vysokým obsahem mléka), mražené ovoce, mušle (neživé), nakládané okurky, nakládaná zelenina, nasolené potraviny, občerstvení na bázi ovoce, ovoce (konzervované -), ovoce naložené v alkoholu, polévky, potraviny (solené -), potraviny z ryb, rybí plátky (filé), saláty (ovocné -), saláty (zeleninové -), sýry, šlehačka, šunka, tuňák, vejce, vnitřnosti, droby, dršťky, zeleninové polévky; (30) arašidové cukrovinky, bonbóny, cukroví, cukrovinky, čaj, čokoládové nápoje, dorty, housky, cheesburgry (sendviče), chléb, chuťové přísady, jarní závitky, jemné pečivo, jogurtová zmrzlina, káva, káva, neprażené kávové nápoje, kečup, koření, led na osvěžení, listové těsto, majonéza, mandlové těsto, marcipán, marinády, masové šťávy (omáčka), medovníky, perníky, mentolové cukroví, nápoje (kakaové -), občerstvení (na bázi cereálií), občerstvení (na bázi rýže), omáčka na těstoviny, palačinky, pečivo s masovou náplní, pizzy, polevy, potraviny z mouky, příchutě do potravin (s výjimkou esenci a éterických olejů), pudinky, rajčatová omáčka, ravioli, rýže, rýžové koláčky, strouhanka, sušenky, suchary, keksy, biskvity, suši, špagety, těsta, těstoviny, bortily, vlasové nudle (svítky), vermicelli, zahradní bylinky, zákusky, koláče, zálivky na saláty, zmrzlina, zmrzlinové poháry; (32) citronády, koktejly nealkoholické, minerální vody, mixované ovocné nebo zeleninové nápoje, mošty, nápoje (nealkoholické -), nápoje (syrovátkové -), nealkoholické výtažky z ovoce, nektar, ovocné šťávy, pivo, sladové nápoje; (33) alkoholické nápoje obsahující ovoce, koktejly nápoje obsahující ovoce (alkoholické -), víno, likéry, medovina; (41) filmové projekce, fotografování, herny (provozování -), hraní o peníze, hudební produkce, informace o možnostech rekreace, informace o výchově a vzdělávání, kasina (provozování -), klubové služby, loterie (pořádání -), kurzy, organizování plesů, organizování představení, organizování soutěží, plánování a organizování večírků, pořádání koncertů, pořádání loterií, praktický výcvik, prázdninové tábory, provozování heren, školení, vyučování; (43) automaty (rychlé občerstvení), bary (služby -), bufety, hotelové služby, jídelny a závodní jídelny, kavárny, kempy, kuchyňské přístroje (pronájem

-, motely, penziony, půjčování stanů, půjčování židlí, stolů, prostírání, (540)
nápojového skla, restaurace, zásobování.

(730) **Pítek Michal**, Zidovice 61, Hrobce, 41183, CZ

(210) **O-510809**

(220) 21.01.2014

(320) 21.01.2014

(511) 29, 39, 40

(540)



(510) (29) maso a masné výrobky, droby, vnitřnosti, dršťky, drůbež neživá, uzeniny jako klobásy, salámy, párky, ryby a potraviny z ryb, výtažky a vývary masové, zvěřina, lahůdkářské výrobky, zejména chlebičky, saláty, pomazánky; (39) doprava a skladování v souvislosti s uvedenými výrobky a službami; (40) zpracování masa a masných výrobků.

(730) **RAVY CZ a.s.**, Norská 580/40a, Liberec XI, 46001, CZ

(740) Ing. Dobroslav Musil, patentová kancelář, Ing. Dobroslav Musil, Cejl 38, Brno, 60200

(210) **O-510813**

(220) 22.01.2014

(320) 22.01.2014

(511) 39, 41, 43

NEV-DAMA
nejšší nabídka lyžování v Alpách

(510) (39) provozování cestovní kanceláře - v rámci této třídy, organizování, zajišťování a zprostředkování rekreačních pobytů, pobytových a poznávacích zájezdů všeho druhu - v rámci této třídy v České republice i v zahraničí, rezervace cestovních pobytů a zájezdů, zprostředkování zájezdů a cest dopravními prostředky, zprostředkování přepravy turistů a jejich zavazadel, zajišťování i zprostředkování autobusové, automobilové, železniční, letecké a lodní dopravy, zajištění a zprostředkování pronájmu automobilů, průvodcovské služby, zprostředkování doprovázení turistů, organizování a zprostředkování výletů, okružních výletů a plaveb, zprostředkování turistických prohlídek a exkurzí, zajišťování transferu turistů na letiště, obstarávání ostatních služeb v oblasti dopravy souvisejících s cestováním, pořádání tematických zájezdů - v rámci této třídy, kulturních, sportovních a vzdělávacích, organizování prohlídek muzeí, zámků, hradů a obdobných kulturních monumentů a atrakcí, zajišťování rekreačních pobytů a zájezdů v České republice a v zahraničí v oblasti ubytování a stravování turistů; (41) organizování kulturních, zábavných a sportovních podniků, organizování konferencí, kongresů, symposií, seminářů, zajišťování vstupenek na kulturní a sportovní akce; (43) poskytování hotelových služeb, poskytování přechodného ubytování, rezervace, zajištění a zprostředkování ubytování v hotelích, penzionech a jiných ubytovacích zařízeních v České republice i v zahraničí prostřednictvím cestovní kanceláře, obstarávání ostatních služeb v oblasti ubytování a stravování souvisejících s cestováním.

(730) **Cestovní kancelář FISCHER, a.s.**, Na Strži 65/1702, Praha 4 - Nusle, 14062, CZ

(740) Advokátní kancelář JUDr. Kristina Škampová a spol., JUDr. Kristina Škampová, Pellicova 8a, Brno, 60200

(210) **O-510856**

(220) 24.01.2014

(320) 24.01.2014

(511) 9, 16, 35, 37, 38, 41, 42, 45

(540)

distrib

(510) (9) počítačový software, počítačový software a softwarové aplikace umožňující uživatelům elektronické komunikační sítě vytvářet, nahrávat, označovat, prohlížet, anotovat a sdílet data, informace a mediální obsah, software, ke stažení nebo nahraný, ve formě mobilní aplikace, software ke stažení prostřednictvím elektronických komunikačních sítí a bezdrátových zařízení, software pro zprostředkování obchodní propagace, propojení uživatelů sociálních sítí s podniky, elektronické publikace, počítačový software k provozování elektronického obchodu, který umožňuje svým uživatelům provádět elektronické obchodní transakce prostřednictvím globální počítačové sítě, přístroje a nástroje vědecké, námořní, geodetické, fotografické, filmové, optické, přístroje pro vážení, měření, signalizaci, kontrolu (inspekci), záchranu a přístroje pro vyučování, přístroje a nástroje pro vedení, přepínání, přeměnu, akumulaci, regulaci nebo řízení elektrického proudu, přístroje pro záznam, převod, reprodukci zvuku nebo obrazu, nosiče dat magnetické, záznamové disky, kompaktní disky, dvd a

ostatní digitální záznamové nosiče, ústrojí pro přístroje na mince, pokladny registrační, kalkulačky, zařízení na zpracování dat, počítače, hasící přístroje; (16) papír, lepenka a výrobky z těchto materiálů, které nejsou zařazeny do jiných tříd, tiskárenské výrobky, potřeby pro knižní vazby, fotografie, papírenské zboží, lepidla pro papírenství nebo domácnost, materiál pro umělce, štětce, psací stroje a kancelářské potřeby (vyjímaje nábytek), učební a vyučovací pomůcky s výjimkou přístrojů, plastické obaly (nezařazené do jiných tříd), tiskařské typy, štočky; (35) reklamní a propagační služby, propagační činnost, reklama a marketingové služby, jmenovitě propagování výrobků a služeb druhých, analýzy obchodních dat, obchodní monitorovací a konzultační služby, jmenovitě analýza dat a chování pro poskytnutí strategie, náhledu a marketingového poradenství a pro analýzu, pochopení a predikci chování a motivací a tržních trendů, propagace výrobků a služeb pro druhé prostřednictvím operací z on-line platformy s odkazem na zdroje druhých, poskytování on-line prohlédavatelné databáze zaměřené na zboží druhých pro účely reklamy, marketingu, propagace a tvorby obchodních sítí, poskytování on-line prohlédavatelné databáze zaměřené na zboží druhých, které je dostupné uživatelům k nákupu, služby elektronického obchodu, jmenovitě poskytování informací o výrobcích prostřednictvím telekomunikačních sítí pro reklamní a prodejní účely, pomoc při řízení obchodní činnosti, obchodní administrativy, kancelářské práce; (37) montáž, instalace, opravy, údržba a servis výpočetní, kancelářské, reprodukční, fotografické, komunikační, telekomunikační, projekční, navigační a audio-video techniky, včetně jejich součástí, periférií a propojovacích mezikládků, údržba a správa informačních technologií, montáž, instalace, údržba a opravy datových sítí; (38) poskytování služeb elektronických vývěsek, spoje (komunikace), poskytování platformy a zařízení pro komunikaci mobilních zařízení, poskytování platformy a zařízení pro síťové komunikace, poskytování platformy zaměřené na technologii, která umožňuje uživatelům internetu vytvářet, nahrávat, označovat, prohlížet, anotovat a sdílet data, informace a multimediální obsah, poskytování platformy zaměřené na software bez možnosti stažení, počítačové služby, jmenovitě tvorba on-line komunity, která registrovaným uživatelům umožňuje účastnit se diskusí, získávat zpětnou vazbu od svých kolegů, vytvářet virtuální komunity a podílet se na tvorbě služeb sociálních sítí v oboru všeobecného zájmu, poskytování služeb sociálních sítí pro účely komentování, porovnávání, spolupráce, konzultací, hodnocení, poradenství, diskusí, výzkumů, upozornění, ohlašování, identifikací, sdílení informací, indexování, vyhledávání informací, zábavy, potěšení nebo všeobecného zájmu, poskytování prohlédavatelné on-line databáze zaměřené na zboží druhých pro účely tvorby sociálních sítí; (41) vydavatelská a nakladatelská činnost, školící činnost, zejména v oblasti výpočetní techniky, informatiky, kancelářské a komunikační techniky a informačních technologií, digitální zpracování obrazu, elektronické publikování, fotografování, organizování a vedení seminářů, organizování vzdělávacích nebo zábavných soutěží, překladatelské služby, vydávání a zveřejňování textů kromě reklamních a náborových, vydávání elektronických knih a časopisů on-line; (42) tvorba webových stránek zaměřených na software bez možnosti stažení, hosting interaktivní platformy a on-line softwaru bez možnosti stažení pro nahrávání, zveřejňování, předvádění, zobrazování, štítkování, sdílení a přenos zpráv, komentářů, multimediálního obsahu, fotografií, obrázků, obrazu, informací a jiného uživatelsky generovaného obsahu, vývoj a hosting serveru na globální počítačové síti pro účely usnadnění elektronického obchodování prostřednictvím takového serveru, vědecké a technologické služby a související výzkum a projektování, analytické a výzkumné služby v průmyslu, navrhování a vývoj počítačového hardwaru a softwaru; (45) on-line společenské služby, právní služby, bezpečnostní služby pro ochranu majetku a jednotlivců, osobní a sociální služby poskytované ostatními za účelem uspokojování potřeb jednotlivců.

(730) **distrib.cz s.r.o.**, V Lískách 710, Lázně Bohdaneč, 53341, CZ

(740) Mgr. Ing. Pavel Toufar, advokátní kancelář, Mgr. Ing. Pavel Toufar, Brněnská 502, Dobšice, 67182

(210) **O-510908**

(220) 28.01.2014

(320) 28.01.2014

(511) 3, 41, 44

(540)

zdravákuže.com

(510) (3) krémy, kosmetické přípravky pro péči o pleť a tělo, mýdla, mycí přípravky, vlasová kosmetika, dekorativní kosmetika, přípravky na opalování a po opalování, přípravky ke koupání a do koupele; (41) informace o výchově a vzdělávání, organizování a vedení kongresů a konferencí, seminářů, sympozií, školení, pořádání a řízení školení, vydávání textů (s výjimkou reklamních nebo náborových), vzdělávání, vyučování; (44) poradenství v oblasti farmacie, služby kliniky nebo sanatoria (soukromé), lékařské služby, pronájem lékařských zařízení, dermatologie, korektivní dermatologie, terapeutické služby, zdravotní péče, zdravotní poradenství, zkrášlovací salóny.

(590) Barevná

(730) **Zajícová Sylva MUDr.**, Nad Plesenkou 603/22, Ostrava-Plesná, 72527, CZ

(740) Ing. Iva Rylková, Polská 1525, Ostrava - Poruba, 70800

(210) **O-511023**

(220) 31.01.2014

(320) 31.01.2014

(511) 3, 5, 35

(540)

Idelyn

(510) (3) přípravky pro bělení a jiné práci prostředky, přípravky pro čištění, leštění, odmašťování a broušení, mýdla, parfumerie, vonné oleje, kosmetika, vlasové vody (lotions), zubní pasty; (5) výrobky farmaceutické a para farmaceutické, vitamíny a minerály a stopové prvky, dietní a nutriční přípravky a léčiva, medicínální sirupy, výtažky z léčivých bylin, kombinované přípravky vitamínů, minerálů, stopových prvků a bylinných výtažků, potravinové doplňky obohacené vitamíny nebo minerály nebo stopovými prvky, vitamínové přípravky, vitamíny a multivitaminové preparáty, minerály a multiminerálové preparáty, bylinné čaje, léčivé byliny, cukrovinky nebo pastilky nebo tabletky nebo tobolky nebo kapsle nebo žvýkačky s léčivými přísadami, dietetické látky upravené pro lékařské účely, minerální vody a dietetické nápoje upravené pro lékařské účely, dietní potraviny upravené pro lékařské účely, doplňky výživové pro lékařské účely, bílkovinné přípravky nebo potrava pro lékařské účely, balzámy a krémy a masti pro lékařské účely, chemické přípravky pro lékařské účely, léčivé oleje, oleje pro lékařské účely, tuky pro lékařské účely, náplasti, náplasti pro lékařské účely, léčivé soli, tinktury pro lékařské účely, bylinné výtažky nebo sirupy, vitamínová a minerální výživa ve formě koncentrátů, proteinové koncentráty jako výživné přísady k potravinám, droždí pro farmaceutické účely, potravinové doplňky s léčebnými účinky, výživné nebo dietetické přípravky pro lékařské účely pro denní doplnění stravy jako instantní strava nebo samostatná směs, která se skládá hlavně z mléka v prášku nebo ze živočišných nebo zeleninových proteinů, také s přísadkou vitamínů nebo minerálů nebo stopových prvků nebo cukru, potravinové doplňky ne pro lékařské účely a obsahující látky živočišného původu, potravinové doplňky ne pro lékařské účely a obsahující látky rostlinného původu, potravní doplňky pro lidskou potřebu a pro zvířata, doplňky výživové, hygienické výrobky pro léčebné účely, náplasti, obzavový materiál, hygienické vložky, menstruační vložky, absorbenční tampony, kalhotky zdravotní, zdravotní tampony, dezinfekční přípravky; (35) propagační činnost, reklama, pomoc při řízení obchodní činnosti, obchodní administrativy, kancelářské práce, prezentace výrobků v komunikačních médiích pro účely maloobchodu, předvádění zboží prostřednictvím Internetu nebo katalogu nebo výstav za účelem reklamy a/nebo prodeje, přeskupování a shromažďování (kromě dopravy) různých výrobků pro třetí osoby za účelem umožnit spotřebiteli pohodlně vybrat a prohlížet a kupovat (kromě přepravy) prostřednictvím katalogu a/nebo Internetu a/nebo zásilkového prodeje, zásilkový prodej, maloobchodní nebo velkoobchodní prodej výrobků farmaceutických, para farmaceutických,

léčivých, lékárenských, doplňků stravy, zdravotních pomůcek a potřeb, zdravotnických výrobků, hygienických výrobků, obvažového materiálu, náplastí, vložek, tampónů, e-shop s výrobky zařazenými ve tř. 3, 5, 10, 29, 30 a 32.

(730) **WALMARK, a.s.**, Oldřichovice 44, Trinec, 73961, CZ

(740) Dana Lukajová, Voršilská 130/10, Praha 1 Nové Město, 11000

(210) **O-511206**

(220) 10.02.2014

(320) 10.02.2014

(511) 21, 25, 43

(540)



(510) (21) pomůcky a nádoby pro domácnost a kuchyň; (25) obuv, oděvy; (43) bary, bufety, kavárny, restaurace.

(730) **Shan Tiefeng Bc.**, Nad Libušským potokem 518/7, Praha 4, 14200, CZ

(210) **O-511207**

(220) 10.02.2014

(320) 10.02.2014

(511) 9, 16, 35, 38, 41, 42, 45

(540)

LIBERIS

(510) (9) software, všechny sítě z oblasti výpočetní techniky, nosiče záznamů zvuku, obrazu, textu nebo jiných dat či informací, data, databáze, databázové produkty, databázové systémy, informace a záznamy v elektronické podobě, elektronické časopisy, elektronická periodika a knihy v elektronické podobě; (16) tiskoviny, časopisy, periodika, knihy, tiskopisy, databáze a databázové produkty v papírové formě; (35) zpracování dat, zejména zpracování edicí právních, podnikatelských nebo ekonomických informací, činnost podnikatelských poradců, zpřístupňování nebo poskytování informací z oblasti podnikání nebo z oblasti ekonomické, zprostředkování prací a služeb v oblasti pomoci při řízení podniku nebo v oblasti obchodní činnosti; (38) šíření informací prostřednictvím paginové sítě, šíření edicí právních, obchodních nebo podnikatelských informací písemnou formou v rámci této třídy, komunikace a přenos dat prostřednictvím veřejné nebo neveřejné telekomunikační sítě včetně Internetu, pomocí telefonů, mobilních telefonů, telefaxů, satelitů, počítačů či terminálů, poskytování a zprostředkovávání služeb s tím spojených, včetně poskytování přístupu a připojení k těmto telekomunikačním sítím včetně Internetu, provozování veřejné nebo neveřejné telekomunikační sítě, shromažďování, zpracovávání a poskytování informačních služeb na Internetu, poskytování přístupu k on-line informačním službám a databázím; (41) nakladatelská a vydavatelská činnost, služby v oblasti vzdělávání, pořádání školení a seminářů, elektronické publikování; (42) návrhy, strukturování a programování či jiné vytváření počítačových programů, počítačových systémů a databází, včetně jejich instalace, zavádění, aktualizace a údržby; (45) zprostředkování prací a služeb v oblasti práva, poskytování legislativních informací na papírových nosičích, zpřístupňování a poskytování právních a legislativních informací.

(730) **ATLAS consulting spol. s r.o.**, Výstavní 292/13, Ostrava - Moravská Ostrava, 70916, CZ

(740) JUDr. Miroslav Kupka, Levého 1532, Rakovník, 26901

(210) **O-511858**

(220) 17.03.2014

(320) 17.03.2014

(511) 25, 35

(540)

LADIESSIMO

(510) (25) oděvy, obuv, kloboučnické zboží; (35) propagační činnost, reklama, pomoc při řízení obchodní činnosti, obchodní administrativa, kancelářské práce, maloobchodní služby zaměřené na prodej oděvů, obuvi a kloboučnického zboží, módních doplňků, textilních materiálů, koženého zboží, poskytování obchodních informací prostřednictvím webových stránek a zásilkové maloobchodní služby související s oděvy, obuví a kloboučnickým zbožím, módními doplňky, textilními materiály, koženým zbožím.

(730) **Lorencová Markéta**, Kladenská 310, Úhonice, 25218, CZ

(210) **O-512406**

(220) 26.03.2014

(320) 26.03.2014

(511) 9, 42

(540)

TRIUMPH CLOUD

(510) (9) interaktivní tabule, interaktivní dotykové panely pro LCD (plasmové) monitory, elektronické neinteraktivní prezentační tapety (wall covering); (42) počítačové služby, služby poskytovatele cloudového hostingu, integrace soukromého a veřejného prostředí cloudového computingu, poradenské služby v oblasti cloudového computingu, poradenské služby IT, poskytování virtuálních počítačových systémů a virtuálních počítačových prostředí prostřednictvím cloudového computingu, technické poradenské služby v oblastech architektury datového centra, řešení veřejného a soukromého cloudového computingu a hodnocení a realizace internetové technologie a služeb, technické podpurné služby pro vzdálené a místní služby řízení infrastruktury pro monitorování, správu a řízení veřejného a soukromého cloud computingu IT a aplikačních systémů.

(590) Barevná

(730) **TRIUMPH BOARD a.s.**, Neklanova 122/15, Praha 2, 12800, CZ

(740) JUDr. Michaela Seewald, advokátka, Týnská 1053/21, Praha 1, 11000

(210) **O-512585**

(220) 02.04.2014

(320) 02.04.2014

(511) 20, 28, 35

(540)



(510) (20) dětský nábytek, drobné dekorační výrobky, vše zařazené do třídy 20; (28) hračky, hry, sportovní potřeby a zařízení všeho druhu, vánoční ozdoby, vše zařazené do této třídy; (35) zprostředkovatelská činnost v oblasti obchodu, maloobchod-velkoobchod, export, import, e-shop, vše s následujícími výrobky: hračky, hry, sportovní potřeby, výrobky z papíru, knihy, tiskoviny, periodika, cestovní potřeby, deštníky, dětský nábytek, výrobky ze skla, porcelánu a majoliky, dárkové předměty a zboží všeho druhu, rozšiřování reklamních předmětů, marketing, propagace, reklama a inzerce všemi druhy médií.

(730) **Hrbáč Richard Mgr.**, Libáňská 2335/4, Praha 9, 10300, CZ

(740) Ing. Francis Jupa, Měchenická 4/2554, Praha 4 - Spořilov II, 14100

(210) **O-512586**

(220) 02.04.2014

(320) 02.04.2014

(511) 20, 28, 35

(540)



(510) (20) dětský nábytek, drobné dekorační výrobky, vše zařazené do třídy 20; (28) hračky, hry, sportovní potřeby a zařízení všeho druhu, vánoční ozdoby, vše zařazené do této třídy; (35) zprostředkovatelská činnost v oblasti obchodu, maloobchod-velkoobchod, export, import, e-shop, vše s následujícími výrobky: hračky, hry, sportovní potřeby, výrobky z papíru, knihy, tiskoviny, periodika, cestovní potřeby, deštníky, dětský nábytek, výrobky ze skla, porcelánu a majoliky, dárkové předměty a zboží všeho druhu, rozšiřování reklamních předmětů, marketing, propagace, reklama a inzerce všemi druhy médií.

(590) Barevná

(730) **Hrbáč Richard Mgr.**, Libáňská 2335/4, Praha 9, 10300, CZ

(740) Ing. Francis Jupa, Měchenická 4/2554, Praha 4 - Spořilov II, 14100

Zamítnuté a částečně zamítnuté přihlášky ochranných známek po zveřejnění

Zjistí-li Úřad v průběhu řízení o námitkách, že přihlašovaná ochranná známka nesplňuje podmínky pro zápis, přihlášku zamítne. Zjistí-li, že přihlašovaná ochranná známka nesplňuje podmínky pro zápis jen pro některé výrobky nebo služby, přihlášku zamítne v rozsahu výrobků nebo služeb, pro které přihláška nesplňuje podmínky zápisu. S ohledem na tuto skutečnost, obsahuje tato kapitola údaje o rozhodnutích o zamítnutí přihlášky ochranné známky v celém nebo částečném rozsahu na základě ustanovení § 26 zákona č. 441/2003 Sb.

Údaje o výsledku rozhodnutí (zamítnutí přihlášky, částečné zamítnutí přihlášky) jsou uvedeny za datem právní moci rozhodnutí pod INID kódem (583) s názvem "Datum právní moci rozhodnutí/výsledek rozhodnutí".

(210) **O-496548**
(540)



(583) 06.05.2014/NABYTÍ P.M. - ČÁSTEČNÉ ZAMÍTNUTÍ PŘIHL. PO ZVEŘ.

(210) **O-500253**
(540)

BIOHUMICA

(583) 06.05.2014/NABYTÍ P.M. - ZAMÍTNUTÍ PŘIHLÁŠKY PO ZVEŘEJNĚNÍ

(210) **O-502187**
(540)

Mbankomat

(583) 07.05.2014/NABYTÍ P.M. - ZAMÍTNUTÍ PŘIHLÁŠKY PO ZVEŘEJNĚNÍ

(210) **O-503104**
(540)

SAFETRONIC VARIO

(583) 06.05.2014/NABYTÍ P.M. - ČÁSTEČNÉ ZAMÍTNUTÍ PŘIHL. PO ZVEŘ.

Zápisy ochranných známek bez změny ve vztahu ke zveřejněným přihláškám

(111) **337839**
(220) 09.11.2012
(320) 09.11.2012
(442) 29.01.2014
(151) 07.05.2014
(730) **Kia Motors Corporation**, 231 Yangjae-dong, Seocho-gu, Seoul, KR
(210) O-499633
(590) Barevná

(111) **337840**
(220) 15.02.2013
(320) 15.02.2013
(442) 04.09.2013
(151) 07.05.2014
(730) **Važanová Markéta**, V Závětrí 1680, Teplice, 41501, CZ
Karásek Arnošt, Lesní stezka 172, Háj u Duchcova, 41722, CZ
(210) O-501907

(111) **337841**
(220) 13.03.2013
(320) 13.03.2013
(442) 29.01.2014
(151) 07.05.2014
(730) **Sklizeno s.r.o.**, Třída Kpt. Jaroše 1845/26, Brno, 60200, CZ
(210) O-502566

(111) **337842**
(220) 20.03.2013
(320) 20.03.2013
(442) 29.01.2014
(151) 07.05.2014
(730) **Office Star Eight a.s.**, Na Pankráci 1658/121, Praha 4, 14021, CZ
(210) O-502816
(590) Barevná

(111) **337843**
(220) 11.04.2013
(320) 11.04.2013
(442) 29.01.2014
(151) 07.05.2014
(730) **Holubová Žaneta**, Oldřichova 254/15, Praha 2-Nusle, 12800, CZ
(210) O-503443
(590) Barevná

(111) **337844**
(220) 16.04.2013
(320) 16.04.2013
(442) 29.01.2014
(151) 07.05.2014
(730) **Medical Access Solutions s.r.o.**, U Poštovky 1269/2, Praha 5 - Košíře, 15000, CZ
(210) O-503600

(111) **337845**
(220) 26.04.2013
(320) 26.04.2013
(442) 29.01.2014
(151) 07.05.2014
(730) **Exiko International s.r.o.**, Pplk. Vladimíra Štěrbý 1090, Uherské Hradiště, 68605, CZ
(210) O-503931
(590) Barevná

(111) **337846**
(220) 26.04.2013

(320) 26.04.2013
(442) 29.01.2014
(151) 07.05.2014
(730) **Plzeňský Prazdroj, a.s.**, U Prazdroje 7, Plzeň, 30497, CZ
(210) O-503933

(111) **337847**
(220) 26.04.2013
(320) 26.04.2013
(442) 29.01.2014
(151) 07.05.2014
(730) **Plzeňský Prazdroj, a.s.**, U Prazdroje 7, Plzeň, 30497, CZ
(210) O-503934

(111) **337848**
(220) 06.05.2013
(320) 06.05.2013
(442) 29.01.2014
(151) 07.05.2014
(730) **Občanské sdružení Cifra**, Na Hraničkách 853, Uherské Hradiště, 68605, CZ
(210) O-504128

(111) **337849**
(220) 06.05.2013
(320) 06.05.2013
(442) 29.01.2014
(151) 07.05.2014
(730) **Vizocargo s.r.o.**, Pardubská 206, Vizovice, 76312, CZ
(210) O-504131

(111) **337850**
(220) 06.05.2013
(320) 06.05.2013
(442) 29.01.2014
(151) 07.05.2014
(730) **Vizopharma s.r.o.**, Lutonina 11, Vizovice, 76312, CZ
(210) O-504132

(111) **337851**
(220) 06.05.2013
(320) 06.05.2013
(442) 29.01.2014
(151) 07.05.2014
(730) **FASTAV DEVELOPMENT - AOC, s.r.o.**, Jasenická 296, Vsetín, 75501, CZ
(210) O-504145

(111) **337852**
(220) 18.05.2013
(320) 18.05.2013
(442) 29.01.2014
(151) 07.05.2014
(730) **Medunová Markéta**, Ortenova 333, Pardubice - Ohrazenice, 53353, CZ
(210) O-504509
(590) Barevná

(111) **337853**
(220) 20.05.2013
(320) 20.05.2013
(442) 29.01.2014
(151) 07.05.2014
(730) **FORTUNA sázky a.s.**, Vodičkova 699/30, Praha 1, 11000, CZ
(210) O-504514

(111) **337854**
(220) 21.05.2013
(320) 21.05.2013
(442) 29.01.2014
(151) 07.05.2014
(730) **marco mirelli, s.r.o.**, Na Kuthence 844/1, Praha 6, 16000, CZ
(210) O-504568

(111) **337855**
(220) 23.05.2013
(320) 23.05.2013
(442) 29.01.2014
(151) 07.05.2014
(730) **Studený Marek Ing.**, Luká 118, Slavětín, 78324, CZ
(210) O-504661
(590) Barevná

(111) **337856**
(220) 24.05.2013
(320) 24.05.2013
(442) 29.01.2014
(151) 07.05.2014
(730) **Trimuzi, s.r.o.**, Černá Pole, třída Kpt. Jaroše 1922/3, Brno, 60200, CZ
(210) O-504662
(590) Barevná

(111) **337857**
(220) 24.05.2013
(320) 24.05.2013
(442) 29.01.2014
(151) 07.05.2014
(730) **Mgr. Miroslav Kadlec, advokát**, Zakšín 4, Dubá Zakšín, 47141, CZ
(210) O-504663

(111) **337858**
(220) 24.05.2013
(320) 24.05.2013
(442) 29.01.2014
(151) 07.05.2014
(730) **ZH BOHEMIA, spol. s r.o.**, Na Rybníčku 387/6, Liberec, 46001, CZ
(210) O-504670

(111) **337859**
(220) 24.05.2013
(320) 24.05.2013
(442) 29.01.2014
(151) 07.05.2014
(730) **ALTER, s.r.o.**, Vavákova 963, Hradec Králové, 50003, CZ
(210) O-504673
(590) Barevná

(111) **337860**
(220) 24.05.2013
(320) 24.05.2013
(442) 29.01.2014
(151) 07.05.2014
(730) **Direct Parcel Distribution CZ s.r.o.**, Modletice 135, Říčany u Prahy, 25101, CZ
(210) O-504674

(111) **337861**
(220) 28.05.2013
(320) 28.05.2013
(442) 29.01.2014
(151) 07.05.2014

(730) **NEMOTRADE CZ s.r.o.**, tř. Svornosti 1177/57, Olomouc - Nová Ulice, 77900, CZ
(210) O-504772

(111) **337862**
(220) 28.05.2013
(320) 28.05.2013
(442) 29.01.2014
(151) 07.05.2014
(730) **NEMOTRADE CZ s.r.o.**, tř. Svornosti 1177/57, Olomouc - Nová Ulice, 77900, CZ
(210) O-504773
(590) Barevná

(111) **337863**
(220) 30.05.2013
(320) 30.05.2013
(442) 29.01.2014
(151) 07.05.2014
(730) **Frász Roman**, U Červeného mlýnku 897/4, Praha 9, 19600, CZ
(210) O-504840

(111) **337864**
(220) 30.05.2013
(320) 30.05.2013
(442) 29.01.2014
(151) 07.05.2014
(730) **Frász Roman**, U Červeného mlýnku 897/4, Praha 9, 19600, CZ
(210) O-504841
(590) Barevná

(111) **337865**
(220) 30.05.2013
(320) 30.05.2013
(442) 29.01.2014
(151) 07.05.2014
(730) **Frász Roman**, U Červeného mlýnku 897/4, Praha 9, 19600, CZ
(210) O-504842

(111) **337866**
(220) 30.05.2013
(320) 30.05.2013
(442) 29.01.2014
(151) 07.05.2014
(730) **XINTEX, spol. s r.o.**, Sokolovská 84-86, Praha 8, 18600, CZ
(210) O-504845

(111) **337867**
(220) 30.05.2013
(320) 30.05.2013
(442) 29.01.2014
(151) 07.05.2014
(730) **XINTEX, spol. s r.o.**, Sokolovská 84-86, Praha 8, 18600, CZ
(210) O-504847

(111) **337868**
(220) 30.05.2013
(320) 30.05.2013
(442) 29.01.2014
(151) 07.05.2014
(730) **SPŠS Betlémská**, Betlémská 287/4, Praha 1, 11000, CZ
(210) O-504849

(111) **337869**
(220) 31.05.2013
(320) 31.05.2013

(442) 29.01.2014
(151) 07.05.2014
(730) **OLIVIUS s.r.o.**, Atletická 2221, Sokolov, 35601, CZ
(210) O-504913
(590) Barevná

(111) **337870**
(220) 11.06.2013
(320) 11.06.2013
(442) 29.01.2014
(151) 07.05.2014
(730) **Československá filmová společnost, s.r.o.**, Václavské nám. 831/21, Praha 1, 11360, CZ
(210) O-505158
(590) Barevná

(111) **337871**
(220) 11.06.2013
(320) 11.06.2013
(442) 29.01.2014
(151) 07.05.2014
(730) **FORNICA GRAPHICS s.r.o.**, Smetanova 514, Sokolov, 35601, CZ
(210) O-505159
(590) Barevná

(111) **337872**
(220) 24.06.2013
(320) 24.06.2013
(442) 29.01.2014
(151) 07.05.2014
(730) **D & D SECURITY, a.s.**, Blanická 1008/28, Praha 2, 12000, CZ
(210) O-505499

(111) **337873**
(220) 21.06.2013
(320) 21.06.2013
(442) 29.01.2014
(151) 07.05.2014
(730) **VITANA, a.s.**, Mělnická 133, Byšice, 27714, CZ
(210) O-505508

(111) **337874**
(220) 24.06.2013
(320) 24.06.2013
(442) 29.01.2014
(151) 07.05.2014
(730) **Česká televize**, Kavčí Hory 1, Praha 4 - Kavčí Hory, 14070, CZ
(210) O-505509

(111) **337875**
(220) 24.06.2013
(320) 24.06.2013
(442) 29.01.2014
(151) 07.05.2014
(730) **LUMACO SWISS GmbH**, Sihleggstrasse 23, 8832 Wollerau, CH
(210) O-505517
(590) Barevná

(111) **337876**
(220) 24.06.2013
(320) 24.06.2013
(442) 29.01.2014
(151) 07.05.2014
(730) **WISSA, spol. s r.o.**, U Rakovky 1207, Praha 4, 14800, CZ
(210) O-505518

(111) **337877**
(220) 25.06.2013
(320) 25.06.2013
(442) 29.01.2014
(151) 07.05.2014
(730) **E S L, a.s.**, Dukelská třída 247/69, Brno, 61400, CZ
(210) O-505563

(111) **337878**
(220) 25.06.2013
(320) 25.06.2013
(442) 29.01.2014
(151) 07.05.2014
(730) **Hubner Martin Ing.**, Alšovice 58, Bratříkov, 46821, CZ
Brožek Radim Mgr., Alšovice 37, Bratříkov, 46821, CZ
(210) O-505564

(111) **337879**
(220) 02.07.2013
(320) 02.07.2013
(442) 29.01.2014
(151) 07.05.2014
(730) **Creative Partners, s.r.o.**, Badeniho 290/1, Praha 6 - Hradčany, 16000, CZ
(210) O-505749

(111) **337880**
(220) 03.07.2013
(320) 03.07.2013
(442) 29.01.2014
(151) 07.05.2014
(730) **Heinrich Innovation s.r.o.**, Skalice 317, Frýdek - Místek, 73801, CZ
(210) O-505752
(590) Barevná

(111) **337881**
(220) 10.07.2013
(320) 10.07.2013
(442) 29.01.2014
(151) 07.05.2014
(730) **AQUAWAY s.r.o.**, Blanická 922/25, Praha 2, 12000, CZ
(210) O-505901

(111) **337882**
(220) 11.07.2013
(320) 11.07.2013
(442) 29.01.2014
(151) 07.05.2014
(730) **WIX-FILTRON Sp. z o.o.**, ul. Wrocławska 145, 63-800 Gostyn, PL
(210) O-505955

(111) **337883**
(220) 17.07.2013
(320) 17.07.2013
(442) 29.01.2014
(151) 07.05.2014
(730) **FINEMONEY, SE**, V Holešovičkách 1451/20, Praha 8, 18000, CZ
(210) O-506119

(111) **337884**
(220) 18.07.2013
(320) 18.07.2013
(442) 29.01.2014
(151) 07.05.2014
(730) **Supellex centrum s.r.o.**, Košíkov 84, Velká Bíteš, 59501, CZ
(210) O-506127

(111) **337885**
(220) 19.07.2013
(320) 19.07.2013
(442) 29.01.2014
(151) 07.05.2014
(730) **Hlava, s.r.o.**, Náměstí Osvoboditelů 1363/2, Praha 5, 15300, CZ
(210) O-506157

(111) **337886**
(220) 22.07.2013
(320) 22.07.2013
(442) 29.01.2014
(151) 07.05.2014
(730) **Tilea Finance s.r.o.**, Celetná 592/23, Praha 1, 11000, CZ
(210) O-506223

(111) **337887**
(220) 22.07.2013
(320) 22.07.2013
(442) 29.01.2014
(151) 07.05.2014
(730) **Tilea Finance s.r.o.**, Celetná 592/23, Praha 1, 11000, CZ
(210) O-506226

(111) **337888**
(220) 22.07.2013
(320) 22.07.2013
(442) 29.01.2014
(151) 07.05.2014
(730) **Aletheia, s.r.o.**, Kodaňská 1441/46, Praha 10, 10100, CZ
(210) O-506231

(111) **337889**
(220) 24.07.2013
(320) 24.07.2013
(442) 29.01.2014
(151) 07.05.2014
(730) **Svaz českých a moravských spotřebních družstev**, U Rajske zahrady 3, Praha 3, 13000, CZ
(210) O-506294
(590) Barevná

(111) **337890**
(220) 24.07.2013
(320) 24.07.2013
(442) 29.01.2014
(151) 07.05.2014
(730) **Melicherík Petr Bc.**, Dukelská 459, Jeseník, 79001, CZ
(210) O-506298

(111) **337891**
(220) 29.07.2013
(320) 29.07.2013
(442) 29.01.2014
(151) 07.05.2014
(730) **Česká televize**, Kavčí Hory, Praha 4 - Kavčí Hory, 14070, CZ
(210) O-506384

(111) **337892**
(220) 31.07.2013
(320) 31.07.2013
(442) 29.01.2014
(151) 07.05.2014
(730) **Addict Agency s.r.o.**, Korunní 810/104, Praha 10, 10100, CZ
(210) O-506442

(111) **337893**
(220) 31.07.2013
(320) 31.07.2013
(442) 29.01.2014
(151) 07.05.2014
(730) **Addict Agency s.r.o.**, Korunní 810/104, Praha 10, 10100, CZ
(210) O-506443

(111) **337894**
(220) 31.07.2013
(320) 31.07.2013
(442) 29.01.2014
(151) 07.05.2014
(730) **Brestonel plus s.r.o.**, Pitterova 2855/11, Praha 3, 13000, CZ
(210) O-506449

(111) **337895**
(220) 01.08.2013
(320) 01.08.2013
(442) 29.01.2014
(151) 07.05.2014
(730) **Česká hlava PROMO s.r.o.**, Mstětice 34, Zeleneč, 25091, CZ
(210) O-506478
(590) Barevná

(111) **337896**
(220) 01.08.2013
(320) 01.08.2013
(442) 29.01.2014
(151) 07.05.2014
(730) **Kaufland Warenhandel GmbH & Co. KG**, Rötelsstrasse 35, Neckarsulm, DE
(210) O-506486

(111) **337897**
(220) 01.08.2013
(320) 01.08.2013
(442) 29.01.2014
(151) 07.05.2014
(730) **Česká televize**, Kavčí Hory, Praha 4 - Kavčí Hory, 14070, CZ
(210) O-506491

(111) **337898**
(220) 01.08.2013
(320) 01.08.2013
(442) 29.01.2014
(151) 07.05.2014
(730) **Česká televize**, Kavčí Hory, Praha 4 - Kavčí Hory, 14070, CZ
(210) O-506492

(111) **337899**
(220) 05.08.2013
(320) 05.08.2013
(442) 29.01.2014
(151) 07.05.2014
(730) **Société des Produits Nestlé S.A.**, Vevey, CH
(210) O-506575
(590) Barevná

(111) **337900**
(220) 05.08.2013
(320) 05.08.2013
(442) 29.01.2014
(151) 07.05.2014
(730) **Business Media CZ, s.r.o.**, Nádražní 32, Praha 5, 15000, CZ
(210) O-506576

(590) Barevná

(111) **337901**

(220) 05.08.2013
(320) 05.08.2013
(442) 29.01.2014
(151) 07.05.2014

(730) **Business Media CZ, s.r.o.**, Nádražní 32, Praha 5, 15000, CZ
(210) O-506577
(590) Barevná

(111) **337902**

(220) 07.08.2013
(320) 07.08.2013
(442) 29.01.2014
(151) 07.05.2014

(730) **Rybářová Adriána**, Na Usedlosti 16, Praha 4, 14700, CZ
(210) O-506597

(111) **337903**

(220) 07.08.2013
(320) 07.08.2013
(442) 29.01.2014
(151) 07.05.2014

(730) **Pihera Pavel Mgr.**, Májová 843, Ostrov, 36301, CZ
(210) O-506607

(111) **337904**

(220) 08.08.2013
(320) 08.08.2013
(442) 29.01.2014
(151) 07.05.2014

(730) **ČS MTB Team, s.r.o.**, Bořivojova 1780, Roztoky u Prahy, 25263, CZ
(210) O-506645

(111) **337905**

(220) 13.08.2013
(320) 13.08.2013
(442) 29.01.2014
(151) 07.05.2014

(730) **Ringier Axel Springer CZ a.s.**, Komunardů 1564/42, Praha, 17000, CZ
(210) O-506733

(111) **337906**

(220) 19.08.2013
(320) 19.08.2013
(442) 29.01.2014
(151) 07.05.2014

(730) **Líbal Pavel**, Pražská 172, Chlumeck nad Cidlinou, 50351, CZ
Burlak Vladimír Ing., Michnova 803, Trutnov, 54101, CZ
(210) O-506904

(111) **337907**

(220) 21.08.2013
(320) 21.08.2013
(442) 29.01.2014
(151) 07.05.2014

(730) **FIRMEZA a.s.**, Tyršův dům, Újezd 450/40, Praha 1 - Malá Strana, 11801, CZ
(210) O-506935

(111) **337908**

(220) 23.08.2013
(320) 23.08.2013
(442) 29.01.2014
(151) 07.05.2014

(730) **GARANCE NÁJMU s.r.o.**, Svornosti 985/8, Praha 5, 15000, CZ
(210) O-507000

(111) **337909**

(220) 05.09.2013
(320) 05.09.2013
(442) 29.01.2014
(151) 07.05.2014

(730) **RNDr. Daniela Kolejková, CSc.**, Vyhlička 428, Bošovice, 68354, CZ
(210) O-507288
(590) Barevná

(111) **337910**

(220) 11.09.2013
(320) 11.09.2013
(442) 29.01.2014
(151) 07.05.2014

(730) **Kořínek Vítězslav MgA.**, Pardubická 233, Srnojedy, 53002, CZ
Riegelová Renata Ing., Rýchorské sídliště 123, Svoboda nad Úpou, 54224, CZ
(210) O-507474

(111) **337911**

(220) 11.09.2013
(320) 11.09.2013
(442) 29.01.2014
(151) 07.05.2014

(730) **Královéhradecká provozní a.s.**, Víta Nejedlého 893, Hradec Králové, 50003, CZ
(210) O-507496
(590) Barevná

(111) **337912**

(220) 20.09.2013
(320) 20.09.2013
(442) 22.01.2014
(151) 07.05.2014

(730) **Sdružení obrany spotřebitelů Moravy a Slezska**, Střelníční 8, Ostrava, 70200, CZ
(210) O-507694
(590) Barevná

(111) **337913**

(220) 20.09.2013
(320) 20.09.2013
(442) 29.01.2014
(151) 07.05.2014

(730) **HANBURY VENTURES LIMITED**, 7th FLOOR, 52/54 GRACECHURCH STREET, EC3V 0EH London, GB
(210) O-507715
(590) Barevná

(111) **337914**

(220) 20.09.2013
(320) 20.09.2013
(442) 29.01.2014
(151) 07.05.2014

(730) **HANBURY VENTURES LIMITED**, 7th FLOOR, 52/54 GRACECHURCH STREET, EC3V 0EH London, GB
(210) O-507716
(590) Barevná

(111) **337915**

(220) 20.09.2013
(320) 20.09.2013
(442) 29.01.2014
(151) 07.05.2014

(730) **HANBURY VENTURES LIMITED**, 7th FLOOR,52/54
GRACECHURCH STREET, EC3V 0EH London, GB
(210) O-507720
(590) Barevná

(111) **337916**
(220) 20.09.2013
(320) 20.09.2013
(442) 29.01.2014
(151) 07.05.2014

(730) **HANBURY VENTURES LIMITED**, 7th FLOOR,52/54
GRACECHURCH STREET, EC3V 0EH London, GB
(210) O-507721
(590) Barevná

(111) **337917**
(220) 20.09.2013
(320) 20.09.2013
(442) 29.01.2014
(151) 07.05.2014

(730) **HANBURY VENTURES LIMITED**, 7th FLOOR,52/54
GRACECHURCH STREET, EC3V 0EH London, GB
(210) O-507722
(590) Barevná

(111) **337918**
(220) 20.09.2013
(320) 20.09.2013
(442) 29.01.2014
(151) 07.05.2014

(730) **HANBURY VENTURES LIMITED**, 7th FLOOR,52/54
GRACECHURCH STREET, EC3V 0EH London, GB
(210) O-507723
(590) Barevná

(111) **337919**
(220) 20.09.2013
(320) 20.09.2013
(442) 29.01.2014
(151) 07.05.2014

(730) **HANBURY VENTURES LIMITED**, 7th FLOOR, 52/54
GRACECHURCH STREET, London EC3V 0EH, GB
(210) O-507724
(590) Barevná

(111) **337920**
(220) 20.09.2013
(320) 20.09.2013
(442) 29.01.2014
(151) 07.05.2014

(730) **HANBURY VENTURES LIMITED**, 7th FLOOR,52/54
GRACECHURCH STREET, London EC3V 0EH, GB
(210) O-507725
(590) Barevná

(111) **337921**
(220) 23.09.2013
(320) 23.09.2013
(442) 29.01.2014
(151) 07.05.2014

(730) **ČS MTB Team, s.r.o.**, Bořivojova 1780, Roztoky u Prahy, 25263, CZ
(210) O-507774

(111) **337922**
(220) 23.09.2013
(320) 23.09.2013
(442) 29.01.2014
(151) 07.05.2014

(730) **Fišer Josef**, O. Peška 2662, Kladno, 27201, CZ
(210) O-507776

(111) **337923**
(220) 23.09.2013
(320) 23.09.2013
(442) 29.01.2014
(151) 07.05.2014

(730) **ROYAL SPA, a.s.**, Pod Kamennou 1009, Luhačovice, 76326, CZ
(210) O-507777

(111) **337924**
(220) 24.09.2013
(320) 24.09.2013
(442) 29.01.2014
(151) 07.05.2014

(730) **ENVICONS s.r.o.**, Hradecká 569, Pardubice - Polabiny, 53352, CZ
(210) O-507784

(111) **337925**
(220) 24.09.2013
(320) 24.09.2013
(442) 29.01.2014
(151) 07.05.2014

(730) **ÚDRŽBA BUDOV.CZ - SCHNEIDER s.r.o.**, Průmyslová 957/5,
Bolatice, 74723, CZ
(210) O-507786

(111) **337926**
(220) 24.09.2013
(320) 24.09.2013
(442) 29.01.2014
(151) 07.05.2014

(730) **Fitcor. cz s.r.o.**, Vondrákova 653/42, Brno, 63500, CZ
(210) O-507787

(111) **337927**
(220) 27.09.2013
(320) 27.09.2013
(442) 29.01.2014
(151) 07.05.2014

(730) **Purtig Ondřej**, Machov 2, Hronov, 54931, CZ
(210) O-507904

(111) **337928**
(220) 27.09.2013
(320) 27.09.2013
(442) 29.01.2014
(151) 07.05.2014

(730) **CONT s.r.o.**, Nad Stadionem 1306, Nové Město nad Metují, 54901, CZ
(210) O-507905

(111) **337929**
(220) 27.09.2013
(320) 27.09.2013
(442) 29.01.2014
(151) 07.05.2014

(730) **Gnanasigamani Anbu Mahesh**, Hybešova 551/9, Praha 8, 18600, CZ
(210) O-507906

(111) **337930**
(220) 27.09.2013
(320) 27.09.2013
(442) 29.01.2014
(151) 07.05.2014

(730) **Plachá Gabriela MgA.**, Jasmínová 747, Buštěhrad, 27343, CZ

(210) O-507907

(111) **337931**
(220) 27.09.2013
(320) 27.09.2013
(442) 29.01.2014
(151) 07.05.2014
(730) **OKNA a FASÁDY s.r.o.**, Ocelkova 643/20, Praha 9 - Černý Most,
19800, CZ
(210) O-507913
(590) Barevná

(111) **337932**
(220) 30.09.2013
(320) 30.09.2013
(442) 29.01.2014
(151) 07.05.2014
(730) **MORKUS Morava s.r.o.**, Lazníky 163, Lazníky, 75125, CZ
(210) O-507931
(590) Barevná

(111) **337933**
(220) 30.09.2013
(320) 30.09.2013
(442) 29.01.2014
(151) 07.05.2014
(730) **FASTRADE s.r.o.**, Františka Diviše 1012, Praha 10, 10400, CZ
(210) O-507933

(111) **337934**
(220) 30.09.2013
(320) 30.09.2013
(442) 29.01.2014
(151) 07.05.2014
(730) **FASTRADE s.r.o.**, Františka Diviše 1012, Praha 10, 10400, CZ
(210) O-507934

(111) **337935**
(220) 30.09.2013
(320) 30.09.2013
(442) 29.01.2014
(151) 07.05.2014
(730) **Gastro Group Kolkovna s.r.o.**, Rašínovo nábřeží 44/2, Praha 2, 12800,
CZ
(210) O-507935

(111) **337936**
(220) 30.09.2013
(320) 30.09.2013
(442) 29.01.2014
(151) 07.05.2014
(730) **EUROICE s.r.o.**, Janderov 261, Chrudim - Presy, 53701, CZ
(210) O-507936

(111) **337937**
(220) 30.09.2013
(320) 30.09.2013
(442) 29.01.2014
(151) 07.05.2014
(730) **Euroice s.r.o.**, Janderov 261, Chrudim - Presy, 53701, CZ
(210) O-507937

(111) **337938**
(220) 20.12.2013
(320) 20.12.2013
(442) 29.01.2014
(151) 07.05.2014
(730) **BOCHEMIE, a.s.**, Lidická 326, Bohumin, 73595, CZ
(210) O-510207

Zápisy licenčních smluv k ochranným známkám

V této kapitole jsou zveřejněny zápisy licenčních smluv podle ustanovení § 18 odst. 1 zákona č. 441/2003 Sb.

Číslo zápisu	Vlastník	Nabyvatel licence	Druh licence	Datum uzavření licenční smlouvy	S účinností od data
330140	LAAR LLC, c/o Advokat LLC, Stone Crop Road 222, Wilmington, DE, US	LESIKAR, a.s., Vančurova 2904, Tábor, 39001, CZ	nevýlučná	14.03.2014	07.05.2014

Ochranné známky zrušené a prohlášené za neplatné

Tato kapitola obsahuje údaje o rozhodnutích o zrušení ochranné známky na základě ustanovení § 31 zákona č. 441/2003 Sb. nebo o prohlášení ochranné známky za neplatnou na základě ustanovení § 32 zákona č. 441/2003 Sb. Existuje-li důvod zrušení/prohlášení ochranné známky za neplatnou pouze ve vztahu k některým z výrobků nebo služeb, Úřad ochrannou známku zruší/prohlásí za neplatnou pouze pro tyto výrobky nebo služby. Údaje o výsledku rozhodnutí (zrušení ochranné známky, částečné zrušení ochranné známky, prohlášení ochranné známky za neplatnou, prohlášení ochranné známky za částečně neplatnou) jsou uvedeny za datem právní moci rozhodnutí pod INID kódem (583) s názvem "Datum právní moci rozhodnutí/výsledek rozhodnutí".

(111) 321444
(540)



(583) 30.04.2014 / NABYTÍ P.M. - PROHLÁŠENÍ OZ ZA NEPLATNOU

Obnovy zápisu ochranných známek

(111) **110049**
(220) 09.04.1924
(151) 09.04.1924
(540)

TIX

(730) **Procter & Gamble - Rakona, s. r. o.**, Ottova 402, Rakovník, 26932, CZ
(740) AK Štros & Kusák, JUDr. David Štros, Národní 32, Praha 1, 11000
(510) Rozpouštědla tuků /extrakční prostředky/, benzin, bělidla, borax, chemické výrobky, chemické výrobky pro textilní průmysl, desinfekční prostředky, tuky a to technické, medicínální, prostředky k odstraňování skvrn, tuková kyselina, louhové, prací přípravky, prostředky na cídění, čištění, mýdlo a to pro domácnost, toaletní, medicínální, na drhnutí, cídící, na zuby a jiná mýdla v pevné, měkké, tekuté, práškovité a jiné formě, mydlářské zboží, soda, škrob a škrobové přípravky, prací prášek.
(511) 1, 2, 3, 4, 5
(210) O-1391

(111) **155862**
(220) 03.05.1964
(151) 16.06.1964
(540)



(730) **Wm. Wrigley Jr. Company, společnost organizovaná podle zákonů státu Delaware**, 410 North Michigan Avenue, Chicago, IL, US
(740) Rott, Růžička & Guttman Patentové, známkové a advokátní kanceláře, JUDr. Vladimír Rott, Vinohradská 37, Praha 2, 12000
(510) (30) žvýkací guma.
(511) 30
(210) O-31267

(111) **156356**
(220) 20.06.1964
(151) 24.08.1965
(540)



(730) **Město Strakonice**, Velké náměstí 2, Strakonice, 38621, CZ
(740) PatentCentrum Sedlák & Partners s.r.o., Husova 5, České Budějovice, 37001
(510) (32) dvanáctistupňová piva.
(511) 32
(210) O-31714

(111) **163218**
(220) 20.09.1974
(151) 08.04.1977
(540)

FARAH

(730) **Perry Ellis International Group Holdings Limited**, Montague Sterling Center, 5th Floor, East Bay Street, Nassau, BS
(740) FAJNOR IP s.r.o., Mgr. Karol Fajnor, Hostivitova 124/5, Praha 2, 12800
(510) (25) chlapecké a pánské bundy z hrubé bavlněné látky, pánské pracovní kalhoty a košile, pánské a chlapecké džínsy, dívčí a dámské džínsy, pánské a chlapecké domácí šaty, šortky, sportovní kabáty, bundy a košilové bundy.
(511) 25
(210) O-48153

(111) **165906**
(220) 24.07.1984
(151) 13.04.1985
(540)

VANCOGIN

(730) **Eli Lilly and Company, společnost zřízená podle zákonů státu Indiana**, Indianapolis, IN, US
(740) Společná advokátní kancelář Všečeka a partneři, JUDr. Švorčík Otakar, Hálkova 2, Praha 2, 12000
(510) (5) farmaceutické přípravky a látky.
(511) 5
(210) O-53739

(111) **166026**
(220) 24.09.1984
(151) 23.08.1985
(540)

KARATE

(730) **Syngenta Limited**, Syngenta European Regional Centre, Priestley Road, Surrey Research Park, Guildford, Surrey, GB
(740) TRAPLOVÁ-HAKR-KUBÁT Advokátní a patentová kancelář, Mgr. Jana Šuranová Traplová, Přístavní 24, Praha 7, 17000
(510) (5) přípravky insekticidní.

(511) 5
(210) O-53838

(111) **179839**
(220) 31.05.1994
(151) 26.09.1994
(540)

(730) **SoNo, spol. s r.o.**, Dolní nám. 55/33, Olomouc, 77200, CZ
(740) Ing. Petr Soukup, patentový a známkový zástupce, Vídeňská 8, Olomouc, 77200
(510) Textilní a oděvní výrobky, zejména hotové oděvní součásti, kusový textil, tkaniny, pokrývky hlavy, knoflíky, spony, pásky, šle, zipy, krajky, výšivky; kosmetické výrobky a parfumerie, zejména vonné tyčinky, přírodní oleje, balzámy, pleťové a masážní krémy, vody do koupele, šampony, mýdla, barvy na vlasy; farmaceutické přípravky z přírodních materiálů, např. homeopatické; tabákové výrobky, cigarety, tabák v surovém stavu, potřeby pro kuřáky, zápalky; nábytek ze dřeva a dřevěné, bambusové, proutěné bytové doplňky; šperky dřevěné, kostěné, kovové, skleněné i z drahých kovů a jejich náhražek; keramické výrobky pro domácnost, např. konvice, šálky, tácy, misky a vázy; tiskoviny všeho druhu, zejména knihy, periodika, neperiodika, propagační materiály, fotografie, mapy, průvodcovské příručky, výrobky z papíru a kartonu, jako jsou např. bloky, sešity, obálky, dopisní soupravy, hrací karty, papírové učební pomůcky.
(511) 3, 5, 14, 16, 20, 21, 24, 25, 26, 34
(210) O-90173

(111) **179840**
(220) 31.05.1994
(151) 26.09.1994
(540)

BOB

(730) **SoNo, spol. s r.o.**, Dolní nám. 55/33, Olomouc, 77200, CZ
(740) Ing. Petr Soukup, patentový a známkový zástupce, Vídeňská 8, Olomouc, 77200
(510) Kusový textil, knoflíky, spony, pásky, šle, zipy, krajky, výšivky; kosmetické výrobky a parfumerie, zejména vonné tyčinky, přírodní oleje, balzámy, pleťové a masážní krémy, vody do koupele, šampony, mýdla, barvy na vlasy; farmaceutické přípravky z přírodních materiálů, např. homeopatické; nábytek ze dřeva a dřevěné, bambusové, proutěné bytové doplňky; šperky dřevěné, kostěné, kovové, skleněné i z drahých kovů a jejich náhražek; keramické výrobky pro domácnost, např. konvice, šálky, tácy, misky a vázy; tiskoviny všeho druhu, zejména knihy, periodika, neperiodika, propagační materiály, fotografie, mapy, průvodcovské příručky, výrobky z papíru a kartonu, jako jsou např. bloky, sešity, obálky, dopisní soupravy, hrací karty, papírové učební pomůcky.
(511) 3, 5, 14, 16, 20, 21, 24, 25, 26
(210) O-90174

(111) **180047**
(220) 30.05.1994
(151) 29.09.1994
(540)

(730) **ANAG, spol. s r.o.**, Kollárovo nám. 698/7, Olomouc, 77200, CZ
(740) Ing. Petr Soukup, patentový a známkový zástupce, Vídeňská 8, Olomouc, 77200
(510) Publikace periodické i neperiodické; tiskoviny; tiskopisy; propagační materiály; vydavatelská a nakladatelská činnost; organizování a provádění výchovné a vzdělávací činnosti, včetně odborných seminářů a jazykových kurzů.
(511) 16, 41
(210) O-89957

(111) **186254**
(220) 31.03.1994
(151) 30.06.1995
(540)

HIGH ENDURANCE

(730) **The Procter & Gamble Company**, One Procter & Gamble Plaza, Cincinnati, OH, US
(740) AK Štros & Kusák, JUDr. David Štros, Národní 32, Praha 1, 11000
(510) (3) prací a bělicí přípravky, čistící přípravky, mýdlo, lešticí přípravky, výrobky kosmetické, voňavkářské včetně éterických olejů, vodičky na vlasy, zubní pasty, prášky.
(511) 3
(210) O-88261

(111) **186502**
(220) 02.03.1995
(151) 04.07.1995
(540)

(730) **NH Car, s.r.o.**, Chodecká 2341/2, Praha 6 - Břevnov, 16900, CZ
(740) Ing. Jupa Francis, patentový zástupce, Měchenická 4, Praha 4, 14100
(510) Motorová vozidla; opravy a servis motorových vozidel; zprostředkovatelská činnost v oblasti obchodu s motorovými vozidly; vnitrostátní a mezinárodní silniční doprava; balení a skladování zboží; hostinská činnost.
(511) 12, 35, 37, 39, 42
(210) O-97902

(111) **189617**
(220) 12.04.1994
(151) 29.04.1996
(540)



(730) **NCH Corporation**, 2727 Chemsearch Blvd., Irving, TX, US
(740) Advokátní a patentová kancelář Čermák Hořejš Myslík a spol., JUDr. Jan Matějka, Národní 32, Praha 1, 11000
(510) (3) čisticí a odmašťovací přípravky a substance; (7) čisticí a odmašťovací stroje, jejich části a příslušenství; (36) leasing a pronájem čisticích a odmašťovacích strojů a čisticích a odmašťovacích materiálů užívaných v těchto strojích.
(511) 3, 7, 36
(210) O-88570

(111) **189658**
(220) 17.05.1994
(151) 29.04.1996
(540)

ROMANOFF

(730) **F.lli Gancia & C. S.p.A.**, Corso Libertà 66, 14053 Canelli (AT), IT
(740) ZIVKO MIJATOVIĆ & PARTNERS s.r.o., Jugoslávských partyzánů 639/26, Praha 6, 16000
(510) (33) alkoholické nápoje (kromě piva).
(511) 33
(210) O-89542

(111) **189695**
(220) 31.05.1994
(151) 29.04.1996
(540)

PRIMO

(730) **Arjo Hospital Equipment AB**, P.O.Box 61, Eslöv, SE
(740) Společná advokátní kancelář Všetěčka Zelený Švorčík Kalenský a partneři, JUDr. Michal Havlík, Hájkova 2, Praha 2, 12000
(510) (10) lékařská zařízení, přístroje a nástroje pro hydroterapii, přístroje a nástroje zvláště uzpůsobené pro udržování dobré hygieny tělesně postižených pacientů, části a součásti těchto zařízení; (11) zdravotnická zařízení a vybavení, koupací vany, sprchy, sprchové kabiny, bazény, bidety, zařízení pro koupele nohou, ventily pro tato zařízení.
(511) 10, 11
(210) O-90161

(111) **190537**
(220) 30.05.1994
(151) 21.05.1996
(540)



(730) **MODIOS spol. s r.o.**, Nádražní 326, Modřice, 66442, CZ
(740) Hájková Ludmila, Olbrachtovo nám. 5, Brno- Komín, 62400
(510) (29) maso, ryby, drůbež, zvěřina, masové výtažky, želé, džemy, kompoty, ovoce a zelenina konzervované, sušené a zavařené, vejce, mléko a mléčné výrobky, oleje a jedlé tuky; (30) káva, čaj, kakao, cukr, rýže, tapioka, kávové náhražky, med, sirup melasový, mouka a obilní výrobky, chléb, sušenky, suchary, koláče, jemné pečivo, cukrovinky, zmrzlina, kvasnice, prášky do pečiva, sůl, hořčice, pepř, ocet, chuťové omáčky, koření; (32) piva, minerální vody, šumivé nápoje a jiné nápoje nealkoholické, nápoje a šťávy ovocné, sirupy a jiné přípravky ke zhotovování nápojů.
(511) 29, 30, 32
(210) O-89992

(111) **191327**
(220) 31.05.1994
(151) 24.06.1996
(540)

CARNITARGIN

(730) **NUTREND D.S., a.s.**, Chválkovice 604, Olomouc, 77900, CZ
(740) Ing. Petr Soukup, patentový a známkový zástupce, Vídeňská 8, Olomouc, 77200
(510) (5) prostředky a přípravky na hubnutí, vitamínové přípravky a přípravky na posílení lidského organismu.
(511) 5
(210) O-90124

(111) **191994**
(220) 11.05.1994
(151) 24.07.1996
(540)



(730) **Benihana of Tokyo, Inc.**, 645 Firth Avenue, Suite 905, New York 10022, US
(740) Rott, Růžička & Guttman Patentové, známkové a advokátní kanceláře, JUDr. Vladimír Rott, Vinohradská 37, Praha 2, 12000
(510) (42) restaurační služby.
(511) 42
(210) O-89404

(111) **192013**
(220) 31.05.1994
(151) 24.07.1996
(540)

MINOR

(730) **Ing. Svatobor MATULA**, U Silnice 51/24, Přerov IX - Lýsky, 75124, CZ
(740) Ing. Petr Soukup, patentový a známkový zástupce, Videňská 8, Olomouc, 77200
(510) (12) pozemní dopravní prostředky s výjimkou traktorů a jejich částí; (37) opravy a servis pozemních dopravních prostředků.
(511) 12, 37
(210) O-90047

(111) **192293**
(220) 02.03.1995
(151) 24.07.1996
(540)

CANABA a.s.

(730) **CANABA a.s.**, Štětškova 1001/5, Praha 4, 14000, CZ
(740) Ing. Jupa Francis, patentový zástupce, Měchenická 4, Praha 4, 14100
(510) (19) montované rodinné domky; (20) výrobky ze dřeva, dveře, okna, nábytek; (35) zprostředkovatelská činnost v oblasti obchodu, reklamní činnost; (36) investiční činnost; (37) stavby, opravy.
(511) 19, 20, 35, 36, 37
(210) O-97901

(111) **192917**
(220) 18.07.1994
(151) 22.08.1996
(540)

EURODATA TV

(730) **MEDIAMETRIE, S.A.**, 70, rue Rivay, 92300 Levallois-Perret, FR
(740) TRAPLOVÁ-HAKR-KUBÁT Advokátní a patentová kancelář, Mgr. Jana Šuranová Traplová, Přístavní 24, Praha 7, 17000
(510) (35) služby ve tř.35, zejména kompilace a opatřování obchodních informací, průzkum v oblasti obchodu, propagační činnost, pomoc při provozování obchodů a obchodních činností průmyslových a obchodních podniků, příprava a vypracování obchodní statistiky, marketingové studie, rešerše a analýzy trhu; (38) služby ve tř.38, zejména radiové a televizní vysílání, audiovizuální spojové služby, komunikace prostřednictvím rádia, televize, telefonu, telegrafu, telekomunikačních a informačních prostředků, doporučování a předávání zpráv a depeší, služby tiskové a zpravodajské agentury.
(511) 35, 38
(210) O-91243

(111) **192971**
(220) 11.10.1994
(151) 22.08.1996
(540)



(730) **R - PRINCIP MOST s.r.o.**, Zdeňka Fibicha 2670/81, Most, 43401, CZ
(510) (35) činnost organizačních a ekonomických poradců.
(511) 35
(210) O-93159

(111) **194249**
(220) 29.06.1994
(151) 23.10.1996
(540)

MÜNSTER

(730) **MADETA a. s.**, Rudolfovská 246/83, České Budějovice, 37050, CZ
(740) PatentCentrum Sedlák & Partners s.r.o., Husova 5, České Budějovice, 37001
(510) (29) mlékárensky zpracované mléko včetně trvanlivých a ochucených, sušená mléka, výrobky z mléka, zejména mražené smetanové krémy, sýry, jogurty, tvarohy, termixy.
(511) 29
(210) O-90934

(111) **195504**
(220) 23.03.1995
(151) 26.11.1996
(540)

KROKODÝL

(730) **NONSTOP s.r.o.**, M. Hübnerové 12, Brno, 62100, CZ
(740) Ing. Markes Libor, Grohova 54, Brno, 60200
(510) (3) přípravky k praní, čištění a leštění, mýdla, parfumerie, kosmetické přípravky; (9) audiokazety, kompaktní disky, gramodesky, videokazety, magnetické nosiče záznamů; (11) zařízení na osvětlení; (15) hudební nástroje; (16) papír, lepenka a výrobky z nich, tiskárenské výrobky, knihy, noviny, časopisy, knihařské výrobky, papírenské zboží, potřeby pro umělce, plastické obaly; (18) kůže a výrobky z kůže, kabely a kabelky, kufry, deštníky, slunečníky; (20) nábytek, zrcadla, rámy; (21) náčiní a nádoby pro domácnost a kuchyň; (25) oděvy, obuv, klobouky; (28) hry, hračky, potřeby pro gymnastiku a sport; (32) nealkoholické nápoje, minerální vody, šumivé nápoje, ovocné šťávy; (34) tabák a tabákové výrobky, cigarety, potřeby pro kuřáky, zápalky; (35) propagační a reklamní činnost, reklama v rádiu, novinách a časopisech; (36) zprostředkovatelství obchodní a nemovitosti; (38) rozhlasové vysílání; (41) pořádání kulturních akcí, agentáž umělců, nakladatelství a vydávání knih, novin, časopisů, kompaktních disků, audio a videokazet.
(511) 3, 9, 11, 15, 16, 18, 20, 21, 25, 28, 32, 34, 35, 36, 38, 41
(210) O-98576

(111) **199188**
(220) 30.11.1994
(151) 29.04.1997
(540)



(730) **REVAK a.s.**, Mlékojedská 2153/3, Litoměřice, Předměstí, 41201, CZ
(740) Václav Müller, patentový zástupce, Filipova 2016, Praha 4, 14800
(510) (6) vodárenský, plynářský a topenářský sortiment jako jsou potrubí, armatury, šoupata, tvarovky, ventily; (37) realizace vodohospodářských staveb; (42) průzkumová projekční a provozní činnost v oboru vodního hospodářství, nové technologie v oboru vodní technologie například podtlakové kanalizace, pneumatická doprava odpadních vod, bezvýkopové technologie, rekonstrukce potrubí, diagnostika potrubí.
(511) 6, 37, 42
(210) O-94840

(111) **200152**
(220) 23.03.1995
(151) 26.05.1997
(540)

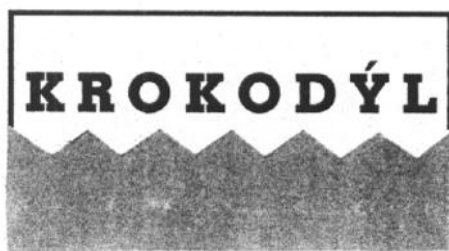

(730) **NONSTOP, s.r.o.**, M. Hübnerové 12, Brno, 62100, CZ
(740) Ing. Markes Libor, Grohova 54, Brno, 60200
(510) (3) přípravky k praní, čištění a leštění, mýdla, parfumerie, kosmetické přípravky; (9) audiokazety, kompaktní disky, gramodesky, videokazety, magnetické nosiče záznamů; (11) zařízení pro osvětlení; (15) hudební nástroje; (16) papír, lepenka a výrobky z nich, tiskárenské výrobky, knihy, noviny, časopisy, knihařské výrobky, papírenské zboží, potřeby pro umělce, plastické obaly; (18) kůže a výrobky z kůže, kabely a kabelky, kufrы, deštníky, slunečníky; (20) nábytek, zrcadla, rámy; (21) náčiní a nádoby pro domácnost a kuchyň; (25) oděvy, obuv, klobouky; (28) hry, hračky, potřeby pro gymnastiku a sport; (32) nealkoholické nápoje, minerální vody, šumivé nápoje, ovocné šťávy; (34) tabák a tabákové výrobky, cigarety, potřeby pro kuřáky, zápalky; (35) propagační a reklamní činnost, reklama v rádiu, novinách a časopisech; (36) zprostředkovatelství obchodní a nemovitostní; (38) rozhlasové vysílání; (41) pořádání kulturních akcí, agentáž umělců, nakladatelství a vydávání knih, novin, časopisů, kompaktních disků, audio a videokazet.
(511) 3, 9, 11, 15, 16, 18, 20, 21, 25, 28, 32, 34, 35, 36, 38, 41
(210) O-98577

(111) **200870**
(220) 30.11.1994
(151) 26.06.1997
(540)



(730) **REVAK a.s.**, Mlékojedská 2153/3, Litoměřice, Předměstí, 41201, CZ
(740) Václav Müller, patentový zástupce, Filipova 2016, Praha 4, 14800
(510) (6) vodárenský, plynářský a topenářský sortiment jako je potrubí, armatury, šoupata, tvarovky, ventily; (37) realizace vodohospodářských staveb; (42) průzkumová projekční a provozní činnost v oboru vodního hospodářství, nové technologie v oboru vodní technologie například podtlakové kanalizace, pneumatická doprava odpadních vod, bezvýkopové technologie, rekonstrukce potrubí, diagnostika potrubí.
(511) 6, 37, 42
(210) O-94842

(111) **264835**
(220) 23.12.2003
(151) 23.07.2004
(540)

BRUNNERŮV SÝR

(730) **Studio DUHA spol. s r.o.**, Zlatá stezka 150, Prachovice II, 38301, CZ
(740) PatentCentrum Sedlák & Partners s.r.o., Husova 5, České Budějovice, 37001
(510) (29) mléko, mléčné výrobky, sýr.
(511) 29
(210) O-199447

(111) **265383**
(220) 07.11.2003
(151) 25.08.2004
(540)

PROCELIA

(730) **ALIMPEK spol. s r.o.**, U sirkárny 582, České Budějovice, 37004, CZ
(510) (5) výrobky dietetické a výrobky pro zvláštní výživu uvedené v této třídě; (30) bezlepkové potraviny v rámci této třídy, chléb, pečivo, dorty, pizzy, kypřicí prášek, potraviny škrobovité, těsta, pekařské suroviny a pekařské přísady, zejména pekařské směsi k výrobě a ochucení pečiva, zlepšující pekařské prostředky, příchutě (aroma), vše určeno pro zvláštní výživu a v této třídě uvedené.
(511) 5, 30
(210) O-197800

(111) **266238**
(220) 18.12.2003
(151) 29.09.2004
(540)

BRAND BROTHERS

(730) **Brand Brothers s.r.o.**, Ptašinského 311/8, Brno, 60200, CZ
(740) Ing. Iva Zezulová, Planinka 316/4, Brno, 62100
(510) (35) výzkum trhu, průzkum trhu, marketingový výzkum, průzkum prodejců, fiktivní nákup (mystery shopping), výzkum klientů, testy značek, modelování, monitorování, sledování a vyhodnocování výrobků jiných soutěžitelů a vyhodnocování značek (brandů), výzkum veřejného mínění, marketingová a podniková poradenství, přímý marketing (direct marketing), strategie, marketing, propagace, reklama, poradenství v reklamní a propagační činnosti, obstaravatelská a zprostředkovatelská

činnost v oblasti reklamy, poradenské a konzultační služby v oblasti obchodu, podpora obchodu, pomoc při podpoře obchodu, pomoc při řízení obchodní činnosti, podpora prodeje (sales promotion), zprostředkování obchodu, zprostředkování obchodu zejména při zavádění produktů a služeb do nových zemí, zprostředkování obchodních kontaktů, propagační služby, tvorba a produkce reklamních materiálů a reklamy, služby pro styk s veřejností, vztahy s veřejností (public relations), průzkumné a informační služby vztahující se k obchodu, reklamě a marketingu, služby pro podporu trhu, statistické analýzy a kompilace, tvorba image firmy, tvorba vizuálního firemního nebo výrobkového stylu; (38) on-line komunikace s klienty, šíření elektronických časopisů, informací, elektronických periodik prostřednictvím informačních sítí, šíření informací prostřednictvím datových sítí, např. Internetu; (42) vytváření internetových stránek, konzultační činnost a služby v oboru grafického designu, webdesign, tvorba a servis marketingového software, průmyslový design, návrhy a tvorba log, značek, obalů, výrobků.

(511) 35, 38, 42
(210) O-199283

(111) **267310**
(220) 29.04.2004
(151) 26.10.2004
(540)



(730) **euroAWK s.r.o.**, Konopištská 739/16, Praha 10 Vršovice, 10000, CZ
(740) AK Štros & Kusák, JUDr. David Štros, Národní 32, Praha 1, 11000
(510) (9) nosiče informací, obrazu a/nebo zvuku všeho druhu v rozsahu třídy 9, elektronické publikace; (16) nosiče informací všeho druhu v rozsahu třídy 16, například tiskoviny, plakáty, fotografie, reklamní letáky, katalogy, vstupenky; (35) reklamní, inzertní a propagační služby; (38) šíření informací, zejména v oblasti reklamy a propagace prostřednictvím komunikačních sítí, například internetu.

(511) 9, 16, 35, 38
(210) O-346068

(111) **267536**
(220) 19.11.2003
(151) 29.11.2004
(540)

TABIC

(730) **Abic Ltd.**, Industrial Zone, Kiryat Nordau, Netanya, IL
(740) Čermák a spol., JUDr. Karel Čermák jr., Elišky Peškové 735/15, Praha 5, 15000
(510) (5) vakcíny v pevné, kompaktní, rychle rozpustné formě pouze pro veterinární užití.

(511) 5
(210) O-198196

(111) **267952**
(220) 26.03.2004
(151) 29.11.2004
(540)

MAY DAY

(730) **TABAKUS GROUP a.s.**, Rudé armády 652/27, Karviná - Hranice, 73301, CZ
(740) Mgr. Václav Pacl, patentový zástupce, Pod Školou 1278, Šenov u Ostravy, 73934
(510) (32) nealkoholické nápoje, zejména limonády, šumivé a jiné nealkoholické nápoje, též z ovocných šťáv a přípravky na jejich výrobu, též s ovocnou šťávou, minerální vody a přípravky na její výrobu v rámci této třídy,

přírodní nebo umělé, zejména trestí, tablety a prášky, nealkoholické nápoje obsahující kyselinu uhličitou, ovocné a zeleninové šťávy a nápoje z ovocných šťáv, též obohacené vitamíny nebo minerály, sorbety, též šerbet (nápoje), sodovky a stolní vody, dietní, iontové a energetické nápoje, pivo, lehká piva a ležáky, též v netekuté formě, nealkoholické aperitivy, přípravky nebo příchutě na výrobu nápojů, zejména koncentráty a sirupy, džusy a mošty, nealkoholické nápoje obohacené vitamíny nebo minerály, proteinové nealkoholické nápoje, dietní nápoje, ne s léčebnými účinky, tablety a prášky na přípravu šumivých nealkoholických nápojů, nealkoholické nápoje s příchutí ovoce nebo zeleniny, pramenité vody, stolní vody perlivé i neperlivé, míchané nápoje nealkoholické, nápoje z rajčatové šťávy; (33) alkoholické nápoje, zejména vína a burčáky, destiláty a lihoviny, likéry, alkoholické esence a extrakty, medovina, míchané nápoje s převahou alkoholu, mošty s alkoholem; (34) tabák, byliny na kouření, ne pro lékařské účely, tabák šňupavý a žvýkací, tabákové výrobky, zejména cigarety s filtrem i bez filtru, cigarety s obsahem tabákových náhražek, bez léčebného účelu, cigarillos, doutníky, potřeby pro kuřáky, zvláště zápalky a zapalovače, též křesadla, cigaretové a doutníkové špičky a náustky, s výjimkou špiček a náustků z drahých kovů, doutníkové odřezávače, cigaretový papír a absorpční papíry do dýmek, dýmky a čističe dýmek, pouzdra na tabákové výrobky, zejména na cigarety, tabatěrky, dózy na tabák a na cigarety, s výjimkou pouzder a dóz z drahých kovů, popelníky, s výjimkou popelníků z drahých kovů.

(511) 32, 33, 34
(210) O-344841

(111) **268199**
(220) 11.11.2003
(151) 28.12.2004
(540)

Vysoké učení technické v Brně - Ústav soudního inženýrství

(730) **Vysoké učení technické v Brně**, Antonínská 548/1, Brno, 60190, CZ
(740) Mgr. Ivan Nezval, advokát, Rooseveltova 6/8, Brno, 60200
(510) (16) tištěné publikace; (35) oceňování podniků; (36) oceňování nemovitostí, movitého majetku, strojů, zařízení a motorových vozidel; (41) výuka a vzdělávání v oborech soudního znalectví, vydavatelská a nakladatelská činnost; (42) zpracování znaleckých posudků v oboru dopravy, elektroniky, elektrotechniky, energetiky, ekonomiky, hutnictví, projektování, stavebnictví, strojírenství a vodního hospodářství, vědecké služby v oborech analýza dopravních nehod.

(511) 16, 35, 36, 41, 42
(210) O-197896

(111) **268200**
(220) 11.11.2003
(151) 28.12.2004
(540)

Certifikační orgán ÚSI

(730) **Vysoké učení technické v Brně**, Antonínská 548/1, Brno, 60190, CZ
(740) Mgr. Ivan Nezval, advokát, Rooseveltova 6/8, Brno, 60200
(510) (35) oceňování podniků; (36) oceňování nemovitostí, movitého majetku, strojů, zařízení a motorových vozidel; (42) zpracování znaleckých posudků v oboru dopravy, elektroniky, elektrotechniky, energetiky, ekonomiky, hutnictví, projektování, stavebnictví, strojírenství a vodního hospodářství, vědecké služby v oborech analýza dopravních nehod.

(511) 35, 36, 42
(210) O-197897

(111) **268201**
(220) 11.11.2003
(151) 28.12.2004
(540)

VUT v Brně - ÚSI

(730) **Vysoké učení technické v Brně**, Antonínská 548/1, Brno, 60190, CZ
(740) Mgr. Ivan Nezval, advokát, Rooseveltova 6/8, Brno, 60200
(510) (16) tištěné publikace; (35) oceňování podniků; (36) oceňování nemovitostí, movitého majetku, strojů, zařízení a motorových vozidel; (41) výuka a vzdělávání v oborech soudního znalectví, vydavatelská a nakladatelská činnost; (42) zpracování znaleckých posudků v oboru dopravy, elektroniky, elektrotechniky, energetiky, ekonomiky, hutnictví, projektování, stavebnictví, strojírenství a vodního hospodářství, vědecké služby v oborech analýza dopravních nehod.

(511) 16, 35, 36, 41, 42
(210) O-197898

(111) **268202**
(220) 11.11.2003
(151) 28.12.2004

(540) **Ústav soudního inženýrství Vysokého učení technického v Brně**

(730) **Vysoké učení technické v Brně**, Antonínská 548/1, Brno, 60190, CZ
(740) Mgr. Ivan Nezval, advokát, Rooseveltova 6/8, Brno, 60200
(510) (16) tištěné publikace; (35) oceňování podniků; (36) oceňování nemovitostí, movitého majetku, strojů, zařízení a motorových vozidel; (41) výuka a vzdělávání v oborech soudního znalectví, vydavatelská a nakladatelská činnost; (42) zpracování znaleckých posudků v oboru dopravy, elektroniky, elektrotechniky, energetiky, ekonomiky, hutnictví, projektování, stavebnictví, strojírenství a vodního hospodářství, vědecké služby v oborech analýza dopravních nehod.
(511) 16, 35, 36, 41, 42
(210) O-197899

(111) **268203**
(220) 11.11.2003
(151) 28.12.2004
(540)

ÚSI VUT v Brně

(730) **Vysoké učení technické v Brně**, Antonínská 548/1, Brno, 60190, CZ
(740) Mgr. Ivan Nezval, advokát, Rooseveltova 6/8, Brno, 60200
(510) (16) tištěné publikace; (35) oceňování podniků; (36) oceňování nemovitostí, movitého majetku, strojů, zařízení a motorových vozidel; (41) výuka a vzdělávání v oborech soudního znalectví, vydavatelská a nakladatelská činnost; (42) zpracování znaleckých posudků v oboru dopravy, elektroniky, elektrotechniky, energetiky, ekonomiky, hutnictví, projektování, stavebnictví, strojírenství a vodního hospodářství, vědecké služby v oborech analýza dopravních nehod.
(511) 16, 35, 36, 41, 42
(210) O-197900

(111) **268581**
(220) 31.03.2004
(151) 28.12.2004
(540)

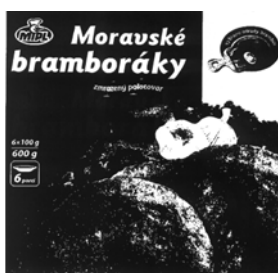

(730) **MIPL, spol. s r.o.**, Šumická 2325, Uherský Brod, 68801, CZ
(740) Ing. Zdeněk Kučera, Dlouhá 207 (P.O.BOX 92), Slušovice, 76315
(510) (29) zmražené bramborové výrobky, zmražené bramboráky; (30) zmražená hotová jídla a zmražené polotovary zhotovené ze surovin spadajících do této třídy.
(511) 29, 30
(210) O-344960

(111) **268582**
(220) 31.03.2004
(151) 28.12.2004
(540)

FRUTELA

(730) **MIPL, spol. s r.o.**, Šumická 2325, Uherský Brod, 68801, CZ
(740) Ing. Zdeněk Kučera, Dlouhá 207 (P.O.BOX 92), Slušovice, 76315
(510) (29) zmražené ovoce, zmražená zelenina, mražené krémy ovocné, zmrzlina ovocná; (30) zmrzlina, mražené krémy, spadající do této třídy.
(511) 29, 30
(210) O-344961

(111) **268820**
(220) 21.05.2004
(151) 28.12.2004
(540)



(730) **ALTA CZ, a.s.**, Štefánikova 41, č.p. 110, Brno, 60200, CZ
(740) AK Mrázek - Mrázková, JUDr. Josef Mrázek, Pernerova 11, Praha 8, 18600
(510) (1) cementační výrobky pro metalurgii, palivové články pro jaderná zařízení, pojiva a písek pro slévárny, chemické výrobky pro průmysl; (6) obecné kovy a jejich slitiny, kovové výrobky, které nejsou uvedeny v jiných třídách; (7) stroje a obráběcí stroje, tvářecí stroje, strojní zařízení pro povrchové úpravy kovů, zařízení na dělení materiálů, plnící turbodmychadla, palivové vstříkovací soupravy a vstříkovací čerpadla, dieslové motory (s výjimkou motorů pro pozemní vozidla), stroje pro slévárny, stroje a zařízení pro výrobu stavebních hmot a cementu, stroje a zařízení na výrobu asfaltu, pásové a pneumatické dopravníky; (9) měřidla, měřicí přístroje, přístroje pro kontrolu a seřizování nástrojů a náradí, elektrické svářecí zařízení; (12) dieslové motory pro pozemní vozidla, automobily včetně náhradních dílů zařazených ve tř. 12, traktory včetně náhradních dílů zařazených ve tř. 12, těžkotonažní nákladní automobily; (19) ochranné ohnivzdorné vrstvy z cementu, nekovové stavební materiály; (35) zprostředkovatelské služby v oblasti obchodu, pomoc při řízení obchodní činnosti, poradenská a konzultační činnosti v oblasti ekonomiky a zahraničního obchodu, reklama, propagační činnost; (37) údržba a opravy motorových vozidel, montáže technologických linek na těžbu a úpravu rud a kamene; (42) poradenství a konzultační činnost v oblastech projektování přední a zadní části palivového cyklu, projekce, technologických linek na těžbu a úpravu rud a kamene, průmyslové analýzy a výzkum, technický průzkum, inženýrské práce (expertizy).
(511) 1, 6, 7, 9, 12, 19, 35, 37, 42
(210) O-346749

(111) **269332**
(220) 03.05.2004
(151) 26.01.2005
(540)



(730) **1.Kaspo - Orcar a.s.**, Nádražní 1179, Vratimov, 73932, CZ
(740) Mgr. Klára Studená, advokátka, patentová zástupkyně, Na Pořící 12, Praha 1, 11000
(510) (6) mechanické zabezpečovací zařízení proti odcizení motorových vozidel, bezpečnostní zámky všeho druhu, mechanická bezpečnostní zařízení pro automobily, zejména zámky pro uzamykání řadící páky, ruční brzdy, pedálů, volantu, dveří, kapoty a jiných pohyblivých částí automobilu; (37) montáž a demontáž zabezpečovací techniky, zejména motorových vozidel, její úpravy a opravy; (42) výzkum a vývoj v oblasti zabezpečovací techniky, zejména zámků, inženýrské služby a technické poradenství v oboru zabezpečovací techniky motorových vozidel.
(511) 6, 37, 42
(210) O-346155

(111) **269456**
(220) 09.06.2004
(151) 26.01.2005
(540)

BOND

(730) **Stříbrný Petr**, Nad Vodovodem 52, Praha 10, 10800, CZ
(740) ARTPATENT, autorsko-právní, patentová a známková kancelář, Mgr. Tomáš Bejček, advokát, Bubenská 1, Praha 7, 17000
(510) (26) paruky, sponky, přičesy; (44) poskytování kadernických služeb a prodlužování vlasů.
(511) 26, 44
(210) O-347262

(111) **270016**
(220) 05.05.2004
(151) 28.02.2005
(540)



(730) **PRESTIGE MODELS, s.r.o.**, Česká 1, Brno, 60200, CZ
(740) Kania, Sedlák, Smola patentová a známková kancelář, Ing. Josef Smola, Mendlovo nám. 1a, Brno, 60300
(510) (35) propagační činnost, reklama, návrhy reklamních materiálů, příprava reklamních materiálů, šíření reklamních materiálů; (41) příprava a pořádání kulturních akcí, sportovních akcí, zábavních akcí, příprava a pořádání soutěží, příprava a pořádání tanečních soutěží.

(511) 35, 41
(210) O-346258

(111) **270093**
(220) 20.05.2004
(151) 28.02.2005
(540)



(730) **SURPMO, a.s.**, Opletalova 1626/36, Praha 1, 11000, CZ
(740) JUDr. Jiří Hartmann, Sokolovská 49/5, Praha 8, 18600
(510) (36) realitní kanceláře; (42) projektování, inženýrské práce (expertízy).
(511) 36, 42
(210) O-346705

(111) **270094**
(220) 20.05.2004
(151) 28.02.2005
(540)



(730) **SURPMO, a.s.**, Opletalova 1626/36, Praha 1, 11000, CZ
(740) JUDr. Jiří Hartmann, Sokolovská 49/5, Praha 8, 18600
(510) (36) realitní kanceláře; (42) projektování, inženýrské práce (expertízy).
(511) 36, 42
(210) O-346706

(111) **270274**
(220) 21.06.2004
(151) 28.02.2005
(540)

KH SOFT

(730) **OFFICE DEPOT s.r.o.**, Floriánova 2461, Hostivice, 25301, CZ
(740) UNIPATENT, Ing. Jiří Chlustina, Jana Masaryka 43-47, Praha 2, 12000
(510) (2) tonery do laserových tiskáren, tonery do inkoustových tiskáren, tonery do kopírek; (9) faxy, telefony, kalkulačky, tiskárny, diktafony, pokladny, počítačové příslušenství a doplňky (filtry na monitor, podložky pod myš, stojany a monitory, klávesnice, ochranné kryty na klávesnici, myši), kopírovací stroje; (16) papír a výrobky z papíru, tiskoviny, neperiodické publikace, nabídkové listy, katalogy, reklamní letáky, propagační materiály, kancelářské potřeby, zejména pásy do tiskáren a psacích strojů, tiskové kazety pro faxy, počítačová literatura, kancelářské soupravy, podložky na stůl, papírové ubrousky a kapesníčky, toaletní papír, papírové ručníky, hygienické sáčky, xerografický papír, pauzovací papír, tabulační papír, faxový papír, obálky, samolepicí etikety, samolepicí bločky, špaličky na poznámky, bloky a samostatné archy, kroužkové záznamníky, telefonní zápisníky, diáře, záznamní knihy, knihy pošty,

tiskopisy, mapy, kalendáře, opravné prostředky (laky, papíry, tužky, strojky), pryže, ořezávátka, tužky, mikrotužky, psací potřeby, náplně, tuhy, zvýrazňovače, popisovače, kancelářské etikety, kancelářská lepidla a lepicí pásky, sešivačky, děrovačky, řezačky, pravítka, sponky, klipy, napínáčky, datumky a číselníky, stojany na razítka, papírové desky a rychlovazáče, plastové desky, průhledné obaly, rozlišovače, pořadače, podpisové a třídící knihy, papírové kapsy, archivní boxy a krabice, vizitkáře a kartotéky, jmenovky, katalogové knihy, magnetické tabule, stroje pro vázání knih; (32) nealkoholické nápoje; (35) reklamní a propagační činnost, informační servis o dodávaném zboží, propagace prodeje, publikování reklamních a propagačních textů, rozšiřování propagačních materiálů zákazníkům, televizní reklama; (39) doručování zboží.

(511) 2, 9, 16, 32, 35, 39
(210) O-355513

(111) **270295**
(220) 23.06.2004
(151) 28.02.2005
(540)

GURMED

(730) **STAPRO, s.r.o.**, Pernštýnské nám. 51, Pardubice, 53002, CZ
(510) (9) hardware, nosiče pro počítačové programy, audiovizuální záznamy, software; (38) počítačová komunikace, přenos zpráv a obrazových informací pomocí počítačů; (42) tvorba software, programování, vypracování posudků v oblasti zdravotnické informatiky, konzultační a poradenská činnost v oblasti zdravotnické informatiky, výzkum a vývoj v oblasti přírodních nebo společenských věd.

(511) 9, 38, 42
(210) O-355592

(111) **270296**
(220) 23.06.2004
(151) 28.02.2005
(540)

PANAKEA

(730) **STAPRO, s.r.o.**, Pernštýnské nám. 51, Pardubice, 53002, CZ
(510) (9) hardware, nosiče pro počítačové programy, audiovizuální záznamy, software; (38) počítačová komunikace, přenos zpráv a obrazových informací pomocí počítačů; (42) tvorba software, programování, vypracování posudků v oblasti zdravotnické informatiky, konzultační a poradenská činnost v oblasti zdravotnické informatiky, výzkum a vývoj v oblasti přírodních nebo společenských věd.

(511) 9, 38, 42
(210) O-355594

(111) **270512**
(220) 11.11.2003
(151) 29.03.2005
(540)

Ústav soudního inženýrství

(730) **Vysoké učení technické v Brně**, Antonínská 548/1, Brno, 60190, CZ
(740) Mgr. Ivan Nezval, advokát, Rooseveltova 6/8, Brno, 60200
(510) (16) tištěné publikace; (35) oceňování podniků; (36) oceňování nemovitostí, movitého majetku, strojů, zařízení a motorových vozidel; (41) výuka a vzdělávání v oborech soudního znalectví, vydavatelská a nakladatelská činnost; (42) zpracování znaleckých posudků v oboru dopravy, elektroniky, elektrotechniky, energetiky, ekonomiky, hutnictví, projektování, stavebnictví, strojírenství a vodního hospodářství, vědecké služby v oboru analýza dopravních nehod.

(511) 16, 35, 36, 41, 42
(210) O-197895

(111) **270718**
(220) 12.05.2004
(151) 29.03.2005
(540)

TRISAN

(730) **Lidl Stiftung & Co. KG**, Stiftsbergstrasse 1, Neckarsulm, 74167, DE
(740) Mgr. Jana Šuranová Traplová, Přístavní 24, Praha 7, 17000
(510) (29) maso, drůbež a ryby, konzervovaná, sušená a vařená zelenina, předpřipravená jídla sestávající zejména z výše uvedených druhů potravin,

vše výše uvedené i v mraženém stavu; (30) pirohy a pizzy - rovněž v mraženém stavu, zmrzlina.

(511) 29, 30
(210) O-346452

(111) **270722**
(220) 12.05.2004
(151) 29.03.2005
(540)

SUNGA

(730) **Lidl Stiftung & Co. KG**, Stiftsbergstrasse 1, Neckarsulm, 74167, DE
(740) Mgr. Jana Šuranová Traplová, Přístavní 24, Praha 7, 17000
(510) (30) káva, kávové náhražky, kakao.
(511) 30
(210) O-346456

(111) **270723**
(220) 12.05.2004
(151) 29.03.2005
(540)

SAGUARO

(730) **Lidl Stiftung & Co. KG**, Stiftsbergstrasse 1, Neckarsulm, 74167, DE
(740) Mgr. Jana Šuranová Traplová, Přístavní 24, Praha 7, 17000
(510) (32) nealkoholické nápoje zejména džusy, sirupy pro přípravu nápojů.
(511) 32
(210) O-346457

(111) **270733**
(220) 13.05.2004
(151) 29.03.2005
(540)



(730) **Plzeňské městské dopravní podniky, a. s.**, Denisovo nábřeží č. p. 920/12, Plzeň, 30312, CZ
(510) (9) speciální platební karty s magnetickým čipem, ovládací a přístupové karty pro provádění obchodních transakcí pomocí výpočetní techniky a Internetu, karty s pamětí, nosiče informací, zařízení pro zpracování dat; (16) výrobky z papíru, papírové nosiče informací, zejména tiskoviny, periodické a neperiodické publikace, knihy, časopisy, brožury, reklamní a propagační periodika, manuály, příručky, letáky, vstupenky, plakáty, fotografie, formuláře, papírenské zboží, speciální platební karty bez magnetického čipu; (35) inzertní, reklamní a propagační činnost, automatické zpracování informací, pomoc při řízení obchodní činnosti, obchodní administrativa, marketing, zprostředkovatelská a obstaravatelská činnost v oblasti obchodu, činnost umělecké agentury v rámci tř. 35, informační kanceláře (komerční), zprostředkovatelská činnost ve styku s veřejností a zákazníky (public relations), informační servis v rámci této třídy; (36) finanční a peněžní služby, vydávání platebních prostředků jako platebních karet a cestovních šeků; (38) šíření a poskytování informací, interaktivních, grafických a multimediálních sdělení prostřednictvím globálních telekomunikačních sítí a Internetu; (39) poskytování informací ohledně cest, rezervace míst v dopravních prostředcích a zprostředkování dopravy osob a věcí, informace o tarifech, jízdních řádech a přepravních způsobech, rezervace a distribuce vstupenek; (41) vydavatelství a nakladatelství periodických a neperiodických publikací, vydavatelství nosičů informací, školící a vzdělávací činnost, výchovná a zábavní činnost, sportovní, kulturní, společenské a vzdělávací aktivity, agenturní činnost ve tř. 41, včetně předprodeje vstupenek.

(511) 9, 16, 35, 36, 38, 39, 41
(210) O-346509

(111) **270734**
(220) 13.05.2004
(151) 29.03.2005
(540)



(730) **Plzeňské městské dopravní podniky, a. s.**, Denisovo nábřeží č. p. 920/12, Plzeň, 30323, CZ

(510) (16) výrobky z papíru, papírové nosiče informací, zejména tiskoviny, periodické a neperiodické publikace, knihy, časopisy, brožury, reklamní a propagační periodika, manuály, příručky, letáky, vstupenky, plakáty, fotografie, formuláře, papírenské zboží, speciální platební karty bez magnetického čipu; (35) inzertní, reklamní a propagační činnost, automatické zpracování informací, pomoc při řízení obchodní činnosti, obchodní administrativa, marketing, zprostředkovatelská a obstaratelská činnost v oblasti obchodu, činnost umělecké agentury v rámci tř. 35, informační kanceláře (komerční), zprostředkovatelská činnost ve styku s veřejností a zákazníky (public relations), informační servis v rámci této třídy; (38) šíření a poskytování informací, interaktivních, grafických a multimediálních sdělení prostřednictvím globálních telekomunikačních sítí a Internetu; (39) poskytování informací ohledně cest, rezervace míst v dopravních prostředcích a zprostředkování dopravy osob a věcí, informace o tarifech, jízdních řádech a přepravních způsobech, rezervace a distribuce vstupenek; (41) vydavatelství a nakladatelství periodických a neperiodických publikací, vydavatelství nosičů informací, školící a vzdělávací činnost, výchovná a zábavní činnost, sportovní, kulturní, společenské a vzdělávací aktivity, agenturní činnost ve tř. 41, včetně předprodeje vstupenek.

(511) 16, 35, 38, 39, 41
(210) O-346510

(111) **270751**
(220) 21.05.2004
(151) 29.03.2005
(540)

ALTA

(730) **ALTA CZ, a.s.**, Štefánikova 41, č.p. 110, Brno, 60200, CZ
(740) AK Mrázek - Mrázková, JUDr. Josef Mrázek, Pernerova 11, Praha 8, 18600

(510) (1) cementační výrobky pro metalurgii, palivové články pro jaderná zařízení, pojiva a písek pro slévárny, chemické výrobky pro průmysl; (6) obecné kovy a jejich slitiny, kovové výrobky, které nejsou uvedeny v jiných třídách; (7) stroje a obráběcí stroje, tvářecí stroje, strojní zařízení pro povrchové úpravy kovů, zařízení na dělení materiálů, plnicí turbodmychadla, palivové vstřikovací soupravy a vstřikovací čerpadla, dieslové motory (s výjimkou motorů pro pozemní vozidla), stroje pro slévárny, stroje a zařízení pro výrobu stavebních hmot a cementu, stroje a zařízení na výrobu asfaltu, pásové a pneumatické dopravníky; (9) měřidla, měřicí přístroje, přístroje pro kontrolu a seřizování nástrojů a nářadí, elektrické svářečské zařízení; (12) dieslové motory pro pozemní vozidla, automobily včetně náhradních dílů zařazených ve tř. 12, traktory včetně náhradních dílů zařazených ve tř. 12, těžkotonážní nákladní automobily; (19) ochranné ohnivzdorné vrstvy z cementu, nekovové stavební materiály; (35) zprostředkovatelské služby v oblasti obchodu, pomoc při řízení obchodní činnosti, poradenská a konzultační činnosti v oblasti ekonomiky a zahraničního obchodu, reklama, propagační činnost; (37) údržba a opravy motorových vozidel, montáže technologických linek na těžbu a úpravu rud a kamene; (42) poradenství a konzultační činnost v

oblasti projekce přední a zadní části palivového cyklu, projekce technologických linek na těžbu a úpravu rud a kamene, průmyslové analýzy a výzkum, technický průzkum, inženýrské práce (expertizy).

(511) 1, 6, 7, 9, 12, 19, 35, 37, 42
(210) O-346748

(111) **270854**
(220) 09.06.2004
(151) 29.03.2005
(540)

MITSUKO

(730) **Vlasta Čiháková - NOSHIRO**, Příčná 3/1656, Praha 5, 15000, CZ
(740) JUDr. Josef Novák, advokát, JUDr. Josef Novák, Přemyslovská 2346/11, Praha 3, 13003
(510) (9) zvukové nosiče, obrazové nosiče a jejich obaly, gramofonové desky, přístroje pro zpracování informací a počítače; (14) klenoty, bižuterie, drahokamy, hodinky; (16) veškeré tiskárenské výrobky v rámci této třídy, obaly z papíru a umělých hmot spadajících do této třídy, fotografie, psací potřeby; (18) kůže, imitace kůže a výrobky z těchto materiálů v jiných třídách neobsažené, kufry, zavazadla, deštníky, slunečníky, hole; (25) oděvy, obuv, kloboučnické zboží; (35) propagační činnost, reklama, pomoc při řízení obchodní činnosti, obchodní administrativa; (38) šíření zvukových a obrazových záznamů prostřednictvím sítí; (41) výchova, vzdělávání, zábava, kulturní aktivity, vydávání knih a tvorba filmů, tvorba zvukových a obrazových záznamů; (42) tvorba software, tvorba počítačových databází.

(511) 9, 14, 16, 18, 25, 35, 38, 41, 42
(210) O-347282

(111) **270857**
(220) 09.06.2004
(151) 29.03.2005
(540)

Dobrá voda Vitalita

(730) **Poděbradka, a. s.**, Nymburská 239/VII, Poděbrady, 29001, CZ
(740) AK Mrázek - Mrázková, JUDr. Josef Mrázek, Pernerova 11, Praha 8, 18600
(510) (32) stolní a minerální vody, nealkoholické nápoje, džusy, šťávy, nektary.
(511) 32
(210) O-347306

(111) **270858**
(220) 09.06.2004
(151) 29.03.2005
(540)

Dobrá voda Balanc

(730) **Poděbradka, a. s.**, Nymburská 239/VII, Poděbrady, 29001, CZ
(740) AK Mrázek - Mrázková, JUDr. Josef Mrázek, Pernerova 11, Praha 8, 18600
(510) (32) stolní a minerální vody, nealkoholické nápoje, džusy, šťávy, nektary.
(511) 32
(210) O-347307

(111) **270859**
(220) 09.06.2004
(151) 29.03.2005
(540)

Dobrá voda Regenerace

(730) **Poděbradka, a. s.**, Nymburská 239/VII, Poděbrady, 29001, CZ
(740) AK Mrázek - Mrázková, JUDr. Josef Mrázek, Pernerova 11, Praha 8, 18600
(510) (32) stolní a minerální vody, nealkoholické nápoje, džusy, šťávy, nektary.
(511) 32
(210) O-347308

(111) **270959**
(220) 29.06.2004
(151) 29.03.2005
(540)

MATTONI 100% FITNESS

(730) **Karlovarské minerální vody, a.s.**, Horova 3, Karlovy Vary, 36021, CZ
(740) AK Mrázek - Mrázková, JUDr. Josef Mrázek, Pernerova 11, Praha 8, 18600
(510) (3) mýdla, parfumerie, vonné oleje, kosmetika, vlasové vody, zubní pasty; (30) jídla a přísady do jídla spadající do této třídy, výrobky z obilnin obsahující čokoládu nebo čokoládovou příchut' nebo jinak ochucené, zejména medem a ovocem, mouka a obilné výrobky určené k lidské výživě, například ovesné a kukuřičné vločky apod., trvanlivé pekárenské výrobky - müsli, cornflakes, popcorn, toastové pečivo, vafle, lívance a další pekařské zboží, suchary a sušenky, keksy, biskvity, oplatky, jemné pečivo a cukrovinky, zmrzliny, káva, čaj, kakao, cukr, rýže, tapioka, ságo, kávové náhražky; (32) minerální vody, stolní vody, limonády, šumivé nápoje, sirupy a jiné přípravky pro výrobu nealkoholických nápojů, výrobky z minerálních vod ve třídě 32.
(511) 3, 30, 32
(210) O-355801

(111) **271126**
(220) 26.07.2004
(151) 29.03.2005
(540)

Cremaviva

(730) **Ehrmann AG Oberschöneck im Allgäu**, Hauptstrasse 19, Oberschöneck, DE
(740) FISCHER & PARTNER Intellectual Property s.r.o., Na Hrobci 294/5, Praha 2, 12000
(510) (29) mléko, mléčné výrobky a nápoje, vejce, potraviny z masa, ryb, drůbeže a zvěřiny, paštiky, jedlé oleje a tuky, tukové pomazánky, kaviár, žampiony konzervované, zelenina konzervovaná, nakládaná, sušená a vařená, ovoce konzervované, mražené a zavažené, ovocné saláty, kompoty a džemy, konzervované, sušené nebo vařené potraviny z masa, ryb, drůbeže, zvěřiny nebo mléka; (30) ledová káva, zmrzliny, mražené, chlazené a čerstvé nápoje připravované na základě kávy, kakaa nebo čokolády, kávovinové, kakaové a čokoládové příchuti, obilniny připravené pro osobní konzumaci, těstoviny, dezerty s obsahem mléčných výrobků, dorty, cukroví, müsli, pudinky, sušenky, omáčky k ochucení, koření; (32) nealkoholické nápoje a koktejly, přípravky k přípravě nápojů, vody minerální, stolní a šumivé, pivo.
(511) 29, 30, 32
(210) O-356593

(111) **271675**
(220) 03.05.2004
(151) 26.04.2005
(540)

ORIENTAČNÍ DNY

(730) **Salesiánská provincie Praha**, Kobyliské nám. 1, Praha 8 - Kobylisy, 18200, CZ
(740) UTB ve Zlíně, Univerzitní institut, Ing. Jan Görig, Nám. T.G.Masaryka 5555, Zlín, 76001
(510) (41) výchovné a vzdělávací akce pro mládež, včetně jejich pořádání a organizačního zajištění.
(511) 41
(210) O-346183

(111) **271681**
(220) 07.05.2004
(151) 26.04.2005
(540)



(730) **Špalek Milan**, Jankovcova 54, Teplice, 41501, CZ
(740) JUDr. Petr Pečený, Husova 7, Praha 1, 11000
(510) (9) veškeré obrazové a zvukové nosiče; (16) veškeré tiskárenské výrobky, fotografie, reklamní výrobky na papírových nosičích; (25) osobní prádlo, obuv, pokrývky hlavy; (41) umělecká činnost, kulturní tvorba včetně veřejných vystoupení, zprostředkovatelská činnost v oblasti kultury, nakladatelská a vydavatelská činnost.
(511) 9, 16, 25, 41
(210) O-346346

(111) **271702**
(220) 26.05.2004
(151) 26.04.2005
(540)

BOOMER

(730) **Wm. Wrigley Jr. Company**, 410 North Michigan Avenue, Chicago, IL, US
(740) Mgr. Petra Korejzová, Spálená 29, Praha 1, 11000
(510) (30) cukrovinky bez léčebných účinků, včetně žvýkaček, bonbonů a větrových bonbonů.
(511) 30
(210) O-346865

(111) **271703**
(220) 26.05.2004
(151) 26.04.2005
(540)

PIM POM

(730) **Wm. Wrigley Jr. Company**, 410 North Michigan Avenue, Chicago, IL, US
(740) Mgr. Petra Korejzová, Spálená 29, Praha 1, 11000
(510) (30) cukrovinky bez léčebných účinků, včetně žvýkaček, bonbonů a větrových bonbonů.
(511) 30
(210) O-346866

(111) **271704**
(220) 26.05.2004
(151) 26.04.2005
(540)

SOLANO

(730) **Wm. Wrigley Jr. Company**, 410 North Michigan Avenue, Chicago, IL, US
(740) Mgr. Petra Korejzová, Spálená 29, Praha 1, 11000
(510) (30) cukrovinky bez léčebných účinků, včetně žvýkaček, bonbonů a větrových bonbonů.
(511) 30
(210) O-346867

(111) **271785**
(220) 25.06.2004
(151) 26.04.2005
(540)

DOBŘÁ VODA LINEAFIT

(730) **Poděbradka, a. s.**, Nymburská 239/VII, Poděbrady, 29001, CZ
(740) AK Mrázek - Mrázková, JUDr. Josef Mrázek, Pernerova 11, Praha 8, 18600
(510) (32) nealkoholické nápoje, minerální vody, stolní vody, pramenité vody, limonády.
(511) 32
(210) O-355736

(111) **271934**
(220) 30.07.2004
(151) 26.04.2005
(540)



(730) **HC Slavoj Zbraslav**, Kaplická 841/14, Praha 4 - Podolí, 14000, CZ
(740) Karel Čálek, Nad Palatou 12, Praha 5, 15000
(510) (35) propagační činnost, reklama, pomoc při řízení obchodní činnosti, organizování nákupu a prodeje sportovní výstroje a výzbroje a sportovních potřeb; (37) opravy a seřizování sportovní výstroje a výzbroje; (41) výchova, vzdělávání, sportovní a kulturní aktivity, pronájem a půjčování stadionu, sportovních zařízení a sportovních potřeb.
(511) 35, 37, 41
(210) O-356692

(111) **271982**
(220) 09.08.2004
(151) 26.04.2005
(540)

WOOLRICH
JOHN RICH & BROS.

(730) **John Rich & Sons Investment Holding Company**, Foulk Road 103, Wilmington, 19803, DE, US
(740) Ing. Josef Smola, Mendlovo náměstí 1a, Brno, 60300
(510) (25) oděvy a oblečení, obuv, pokrývky hlavy, pánské a dámské sportovní ošacení, pánské a dámské svrchní ošacení, pánské a dámské boty, klobouky, pletené zboží, popruhy, pásky, pásky a opasky jako součásti oděvů.
(511) 25
(210) O-358114

(111) **272406**
(220) 15.10.2004
(151) 26.04.2005
(540)



(730) **Penny Market s.r.o.**, Počernická 257, Radonice, 25073, CZ
(740) JUDr. Miroslav Kupka, Levého 1532, Rakovník, 26901
(510) (32) piva, minerální vody, šumivé nápoje a jiné nápoje nealkoholické, nápoje a šťávy ovocné, sirupy a jiné přípravky ke zhotovení nápojů.
(511) 32
(210) O-360198

(111) **273550**
(220) 01.12.2004
(151) 27.06.2005
(540)

Pivní monarchie

(730) **Kugler Jaroslav**, Imrychova 980/1, Praha 4 - Kamýk, 14300, CZ
(510) (9) počítačové programy, data vložená na elektronických, magnetických, optických a jiných zařízeních.
(511) 9
(210) O-420988

(111) **273859**
(220) 24.09.2004
(151) 25.07.2005
(540)

VAPE

(730) **FUMAKILLA LIMITED**, No. 11. Kanda-Mikuracho, Chiyoda-ku, Tokyo, JP
(740) Společná advokátní kancelář Všetěčka Zelený Švorčík Kalenský a partneři, JUDr. Michal Havlík, Hálkova 2, Praha 2, 12000
(510) (9) elektrická zařízení na ničení hmyzu pomocí odpařování insekticidů; (11) elektrické odpařovače a ventilátory pro rozptylování insekticidů.
(511) 9, 11
(210) O-359684

(111) **273860**
(220) 24.09.2004
(151) 25.07.2005
(540)

FUMAKILLA

(730) **FUMAKILLA LIMITED**, No. 11. Kanda-Mikuracho, Chiyoda-ku, Tokyo, JP
(740) Společná advokátní kancelář Všetěčka Zelený Švorčík Kalenský a partneři, JUDr. Michal Havlík, Hálkova 2, Praha 2, 12000
(510) (9) elektrická zařízení na ničení hmyzu pomocí odpařování insekticidů; (11) elektrické odpařovače a ventilátory pro rozptylování insekticidů.
(511) 9, 11
(210) O-359685

(111) **273999**
(220) 12.11.2004
(151) 25.07.2005
(540)

www.cedok.cz
Vaše nejkratší cesta k moři

(730) **ČEDOK a. s.**, Na Příkopě 18, Praha 1, 11135, CZ
(740) PATENTSERVIS PRAHA a.s., Na Podkovce 10/281, Praha 4, 14700
(510) (16) cestovní a propagační brožury a knihy, časopisy, katalogy služeb cestovní kanceláře, cestovní manuály, prospekty, plakáty, pouzdra na doklady a pasy, reklamní tabule zařazené v této třídě; (35) propagační činnost, reklama, zaslání reklamních a propagačních materiálů zákazníkům, vydávání reklamních, propagačních a inzertních textů, pomoc při řízení obchodní činnosti, poradenství v obchodní činnosti, obchodní administrativa, kancelářské práce, organizování výstav a veletrhů k obchodním a reklamním účelům; (36) obstarávání akreditivů a cestovních šeků, obstarávání a zprostředkování cestovního pojištění osob a zavazadel, obstarávání výměny platidel; (39) obstarávání přepravy zahraničních návštěvníků i tuzemských zákazníků a jejich zavazadel, prodej a rezervace jízdenek, místenek a jiných cenin pro železniční, automobilové, letecké, lodní cesty v České republice i v zahraničí, prodej a rezervace lůžkových poukázek pro mezinárodní a místní přepravu, organizování i zprostředkování zájezdů a cest dopravními prostředky, zprostředkování přepravy turistů a jejich zavazadel, zajišťování i zprostředkování autobusové a automobilové dopravy, poskytování informací ohledně cest a autobusové, železniční, letecké a lodní dopravy, zprostředkování doprovázení turistů, organizování a zprostředkování výletů, zprostředkování turistických prohlídek, okružních plaveb, obstarávání ostatních služeb v oblasti dopravy souvisejících s cestováním, zajišťování rekreačních pobytů v ČR i v zahraničí v oblasti přepravy turistů, zprostředkování a poskytování pronájmu automobilů a autobusů, zprostředkování pronájmu lodí, autobusů, automobilů, zprostředkování víz, obstarávání poukázek (voucherů) na služby zařazené ve tř. 39; (41) organizování prohlídek muzeí, kulturních sbírek, knihoven, zámků, hradů a kulturních ústavů, návštěv divadel, koncertů, kin, všech kulturních, zábavných a sportovních podniků, organizování konferencí, kongresů, symposií, seminářů, předprodej vstupenek na kulturní a sportovní akce, obstarávání tlumočnicků a překladatelů, organizování výstav a veletrhů ke kulturním účelům; (43) služby cestovní kanceláře, zejména obstarávání poukázek (voucherů) na služby zařazené ve tř. 43, obstarávání poukázek na stravování, zajišťování ubytování a stravování, poskytování hotelových služeb, poskytování přechodného ubytování, rezervace ubytování v hotelích, penzionech a jiných ubytovacích zařízeních v ČR i v zahraničí, obstarávání ostatních služeb v oblasti ubytování a stravování souvisejících s cestováním, zajišťování rekreačních pobytů v ČR a v zahraničí v oblasti ubytování a stravování turistů.
(511) 16, 35, 36, 39, 41, 43
(210) O-420431

(111) **274351**
(220) 04.02.2005
(151) 25.07.2005
(540)

SOLAWAY

(730) **Lightway s.r.o.**, Ledvinova 1714/12, Praha 4 - Chodov, 14900, CZ
(740) Ing. Francis Jupa, Měchenická 4/2554, Praha 4, 14100
(510) (9) zařízení pro výrobu elektrické energie pomocí slunečního záření (fotovoltaický článek), zařízení k přenášení denního světla pomocí světlovodného vlákna do interiéru budovy (vláknový světlovod); (11) zařízení pro ohřev vody slunečním zářením (solární kolektor), nízkoenergetická svítidla napájená elektrickou energií, zařízení k

přenášení denního světla pomocí zrcadlového tubusu do interiéru budovy (tubusový světlovod).

(511) 9, 11
(210) O-423026

(111) **274743**
(220) 05.01.2005
(151) 25.08.2005
(540)

Pálffy Palác Club

(730) **Roman Řezníček**, Sněmovní 15, Praha 1, 11800, CZ
(740) Ing. Michal Jupa, patentový zástupce, Na Baních 1385, Praha 5 - Zbraslav, 15600
(510) (35) zprostředkovatelská činnost v obchodu, marketing, reklama, propagace, inzerce a poskytování informací všemi druhy médií; (41) provozování zařízení sloužících k zábavě, vzdělávání a rekondici, poskytování výchovně-zábavních, pracovních a klubových služeb (klubová činnost), pořádání recepcí a cateringových akcí; (43) poskytování stravovacích služeb, zejména v restauracích a kavárnách, barech, nočních klubech, catering.
(511) 35, 41, 43
(210) O-422011

(111) **275297**
(220) 06.01.2005
(151) 29.09.2005
(540)

**RELLOX**

(730) **Rellox, s. r. o.**, Jindřišská 24/941, Praha 1, 11000, CZ
(740) JUDr. Miroslav Kupka, Levého 1532, Rakovník, 26901
(510) (36) realitní činnost, zařizování a zprostředkování obchodů v oblasti nemovitostí, pojištění, služby finanční, služby peněžní, služby relokační, poskytování informací o nemovitostech, oceňování nemovitého majetku.
(511) 36
(210) O-422020

(111) **275362**
(220) 26.01.2005
(151) 29.09.2005
(540)

www.cedok.cz
Vaše nejkratší cesta na dovolenou

- (730) **ČEDOK a. s.**, Na příkopě 18, Praha 1, 11135, CZ
(740) PATENTSERVIS PRAHA a.s., Na Podkovce 10/281, Praha 4, 14700
(510) (16) cestovní a propagační brožury a knihy, časopisy, katalogy služeb cestovní kanceláře, cestovní manuály, prospekty, plakáty, pouzdra na doklady a pasy, reklamní tabule zařazené v této třídě; (35) propagační činnost, reklama, zaslání reklamních a propagačních materiálů zákazníkům, vydávání reklamních, propagačních a inzertních textů, pomoc při řízení obchodní činnosti, poradenství v obchodní činnosti, obchodní administrativa, kancelářské práce, organizování výstav a veletrhů k obchodním a reklamním účelům; (36) obstarávání akreditivů a cestovních šeků, obstarávání a zprostředkování cestovního pojištění osob a zavazadel, obstarávání výměny platidel; (39) obstarávání přepravy zahraničních návštěvníků i tuzemských zákazníků a jejich zavazadel, prodej a rezervace jízdenek, místenek a jiných cenin pro železniční, automobilové, letecké, lodní cesty v České republice i v zahraničí, prodej a rezervace lůžkových poukázek pro mezinárodní a místní přepravu, organizování i zprostředkování zájezdů a cest dopravními prostředky, zprostředkování přepravy turistů a jejich zavazadel, zajišťování i zprostředkování autobusové a automobilové dopravy, poskytování informací ohledně cest a autobusové, železniční, letecké a lodní dopravy, zprostředkování doprovázení turistů, organizování a zprostředkování výletů, zprostředkování turistických prohlídek, okružních plaveb, obstarávání ostatních služeb v oblasti dopravy souvisejících s cestováním, zajišťování rekreačních pobytů v ČR i v zahraničí v oblasti přepravy turistů, zprostředkování a poskytování pronájmu automobilů a autobusů, zprostředkování pronájmu lodí, autobusů, automobilů, zprostředkování víz, obstarávání poukázek (voucherů) na služby zařazené ve tř. 39; (41) organizování prohlídek muzeí, kulturních sbírek, knihoven, zámků, hradů a kulturních útavů, návštěv divadel, koncertů, kin, všech kulturních, zábavných a sportovních podniků, organizování konferencí, kongresů, symposií, seminářů, předprodej vstupenek na kulturní a sportovní akce, obstarávání tlumočnicků a překladatelů, organizování výstav a veletrhů ke kulturním účelům; (43) služby cestovní kanceláře, zejména obstarávání poukázek (voucherů) na služby zařazené ve tř. 43, obstarávání poukázek na stravování, zajišťování ubytování a stravování, poskytování hotelových služeb, poskytování přechodného ubytování, rezervace ubytování v hotelích, penzionech a jiných ubytovacích zařízeních v ČR i v zahraničí, obstarávání ostatních služeb v oblasti ubytování a stravování souvisejících s cestováním, zajišťování rekreačních pobytů v ČR a v zahraničí v oblasti ubytování a stravování turistů.
(511) 16, 35, 36, 39, 41, 43
(210) O-422698

(111) **276074**
(220) 01.03.2005
(151) 26.10.2005
(540)

PIRAN
sport

- (730) **Ingeduld Miroslav**, Československé armády 1232, Dobříš, 26301, CZ
(510) (9) ochranné helmy pro sportovce; (10) bandáže na klouby, chrániče břišní, chrániče zubů, suspenzory; (18) batohy turistické, klíčenky kožené, kožená galanterie; (25) sportovní obuv – boxerské boty, boty na kickbox, oblečení tělocvičné – boxerské dresy, kalhoty na thaibox, pásek karate; (28) boxerské rukavice, také bezprsté rukavice a další úpravy pro bojové sporty, švihadla ložisková, chrániče holení a nártů, chrániče lokte a ruky, chrániče kolen, ochranné vycpávky, cvičné pytle – závěsné boxovací pytle, stojící boxovací figuríny a válce, punching ball, boxovací hrušky závěsné i stojící, včetně závěsů pro box, pytle na strop a stěnu, odražeče úderů, lapy – malé terče pro každou ruku jeden, odražeční bloky – kryjí větší část těla, ovládání jednou rukou, také pro Thai-box a Kickbox.
(511) 9, 10, 18, 25, 28
(210) O-423806

(111) **277204**
(220) 11.05.2004
(151) 22.12.2005
(540)

NO NAME

- (730) **Igor Timko**, Bernolákova 5, 04011 Košice, SK
(740) UTB ve Zlíně, Univerzitní institut, Ing. Jan Görig, nám. T.G. Masaryka 5555, Zlín, 76001
(510) (3) voňavkářské výrobky, kosmetické výrobky, kosmetické přípravky, voňavky, kolínské vody, toaletní vody, parfémová voda, dezodoranty pro osobní potřebu, přípravky proti pocení, dezodorační mýdla, mýdla na holení, holicí přípravky; (9) nahrané a nenahrané nosiče údajů, magnetické nosiče údajů, nosiče zvukových záznamů, nosiče zvukově-obrazových záznamů, audiovizuální záznamové disky, hudební a audiovizuální díla a jiné publikace v elektronické formě, on-line textové, zvukové, obrazové a zvukově-obrazové záznamy a jejich rozmnoženiny na všech druzích nosičů s výjimkou záznamů na papírových nosičích, programové vybavení pro počítače, programy na počítačové hry; (16) tiskoviny, zejména časopisy, knihy, brožury, plakáty, fotografie, pohlednice, samolepky, kalendáře, záznamníky, obálky, papírové tašky, balicí papíry a jiné výrobky z papíru, notové záznamy, textové záznamy v papírové formě, reklamní materiály v papírové formě, školní potřeby; (38) informační a tiskové služby, telekomunikační informace, přenos zpráv a obrazových informací pomocí počítače, činnost zpravodajské tiskové kanceláře, zejména přijímání, odevzdávání a rozšiřování agenturních zpráv, televizních šotů, rozhlasových relací, fotografií a dalších informací, přenos písemných záznamů, počítačová komunikace prostřednictvím světové informační telekomunikační sítě (internet), komunikace a přenos pomocí počítačových terminálů, pronájem zařízení na přenos informací, elektronická pošta, elektronické zobrazování, komunikace a posílání zpráv prostřednictvím telefonu a e-mailu, zpravodajské služby, elektronická ediční činnost (DPT služby); (41) vydavatelská a nakladatelská činnost, reportéřské služby, vydávání knih, časopisů, periodicky vycházejících tiskovin, sborníků, tvorba a vydávání textů s výjimkou reklamních a/nebo náborových, vydávání elektronických publikací, vyučování, vzdělávání, organizování, příprava a vedení hudebních programů, koncertů, sportovních akcí, společenských akcí, kulturních a/nebo vzdělávacích výstav, seminářů, školení, korespondenčních kursů, kolokvií, konferencí, kongresů, symposií, plesů, vědomostních a zábavných soutěží, tvorba a pronájem audio nahrávek, audiovizuálních nahrávek, on-line poskytování

elektronických publikací, textových, zvukových, obrazových a zvukově-obrazových záznamů bez možnosti kopírování.

(511) 3, 9, 16, 38, 41
(210) O-346396

(111) 278423
(220) 13.12.2004
(151) 13.02.2006
(540)

(111) 277415
(220) 11.04.2005
(151) 22.12.2005
(540)



(730) Ing. Jiří Drachovský, Havlíčkova 16, Plzeň, 30137, CZ
(740) Langrova, s.r.o., Skřetova 48/1011, Plzeň, 30100
(510) (35) reklamní, inzertní, propagační a marketingová činnost, on-line inzertní činnost, vydávání a rozšiřování reklamních materiálů a textů na všech dostupných nosičích, vydávání reklamních brožur a katalogů, umístění reklamních označení na zboží, venkovní reklama na billboardech, reklamní inzerce v tisku, v rozhlasových a televizních spotech, v síti Internet, aktualizování reklamních materiálů, vyhledávání obchodních informací, poskytování produktů reklamního charakteru, organizování a pořádání výstav a prezentací pro komerční účely, organizování spotřebitelských soutěží a anket; (36) pronájem nemovitostí, správa nemovitostí, oceňování a odhady nemovitostí, jednatelství, zejména ve vztahu k nemovitostem, realitní kancelář, odborné poradenství týkající se nemovitostí, zejména jejich pronájmu, správy, oceňování a odhadů a obchodu s nimi, investorská činnost, poradenská činnost v oblasti investic; (37) poradenská služba a technické konzultace v oblasti stavebnictví, stavebnictví; (42) plánování výstavby, projektování, poradenská služba v oblasti projektování.
(511) 35, 36, 37, 42
(210) O-425145

(111) 278101
(220) 02.05.2005
(151) 23.01.2006
(540)

Na půl cesty

(730) Green Doors /Zelené dveře/, Pujmanové 1219/8, Praha 4, 14000, CZ
(510) (43) kavárny.
(511) 43
(210) O-425894



(730) Artus s. r. o., Hatě 183, Chvalovice, 66902, CZ
(740) Ing. Josef Smola, Mendlovo nám. 1a, Brno, 60300
(510) (3) bělicí přípravky, prací prostředky, čistící, lešticí, odmašťovací a brusné prostředky, mýdla, parfumerie, éterické oleje, kosmetika, přípravky pro růst vlasů, prostředky na čištění zubů, toaletní potřeby bez léčivých účinků; (5) náplastí, obvazový materiál, dezinfekční přípravky, výrobky pro hubení škodlivých zvířat, fungicidy, herbicidy; (8) nářadí a nástroje s ručním pohonem, přístroje, nože, vidličky a lžice, břitvy; (9) fotografické, přístroje a příslušenství, spotřební elektronika v jiné třídě neuvedená, obrazové nosiče, zvukové nosiče, výpočetní technika, výukové přístroje a nástroje, fotografické, kinematografické, optické a kopírovací přístroje a nástroje, baterie, kalkulátory, elektrické zapalovače v rámci této třídy, rozhlasové přijímací a vysílací přístroje, elektrické přístroje a nástroje pro reprodukci zvuku, gramofonové desky, fotografické filmy, magnetické pásky, kompaktní disky, kazety, zásobní kazety, televizní soupravy, videorekordéry, domácí elektrické přístroje, žehličky, vlasové natáčky a kulmy, zařízení na narovnávání vlasů, antény a elektrické váhy, hasicí přístroje, záznamníky, dalekohledy, přenosné videokamery s nahrávacím, kamery, kontaktní čočky, elektrické dveřní zvonky, hlásiče požáru, obroučky brýlí a skla, sluneční brýle, výstražné trojúhelníky dle předpisu silničních pravidel, vážicí přístroje a nástroje, databáze telefonních seznamů, elektronický katalog zboží a výrobků na nosičích dat, přístroje pro záznam, převod, reprodukci zvuku nebo obrazu, magnetické nosiče zvukových záznamů, gramofonové desky, automatické distributory a mechanismy pro přístroje na mince, zapisovací pokladny, počítací stroje, přístroje pro zpracování informací a počítače, hasicí přístroje; (16) papír, lepenka a výrobky z těchto materiálů, které nejsou zařazeny do jiných tříd, tiskárenské výrobky, potřeby pro knižní vazby, fotografie, papírenské zboží, lepidla pro papírenství nebo domácnost, materiál pro umělce, štětce, psací stroje a kancelářské potřeby (vyjímaje nábytek), učební a vyučovací pomůcky s výjimkou přístrojů, plastické obaly (nezařazené do jiných tříd), tiskařské typy, štočky, razítka a navštívenky; (21) domácí a kuchyňské potřeby a nádoby (nikoliv z drahých kovů, ani postříbřených nebo pozlacených kovů), hřebeny a mycí houby, kartáče kromě malířských štětců, materiály pro výrobu kartáčů, čistící prostředky, drátky na čištění parket, sklo surové nebo opracované (s výjimkou stavebního skla), sklo, porcelán a majolika neobsazené v jiných třídách; (28) hry, hračky, sportovní potřeby, potřeby pro gymnastiku a sport, které nejsou uvedeny v jiných třídách, vánoční ozdoby, hrací karty; (29) maso, ryby, drůbež a zvířina, masové výtahy, konzervované, sušené, vařené a zavařené ovoce a zelenina, kompoty, ovocné omáčky, vejce, mléko a mléčné výrobky, jedlé oleje, tuky; (30) káva, čaj, rýže, tapioka, ságo, kávové náhražky, sirup, sůl, hořčice, ocet, nálevy (k ochucení), omáčky aromatické, koření, polévky; (32) pivo, minerální a sodové vody, šumivé nápoje a další nealkoholické nápoje, ovocné nápoje a ovocné šťávy, sirupy a další polotovary k výrobě nápojů; (33) alkoholické nápoje kromě piva; (34) tabák, potřeby pro kuřácké, zápalky, zapalovače pro kuřáky.
(511) 3, 5, 8, 9, 16, 21, 28, 29, 30, 32, 33, 34
(210) O-421339

(111) **280986**
(220) 21.04.2005
(151) 24.05.2006
(540)

ÚSTAV PRÁVA A PRÁVNÍ VĚDY
iurisprudentia



(730) **Ústav práva a právní vědy, o.p.s.**, Konviktská 24, Praha 1, 11000, CZ
(510) (35) organizačně ekonomická zprostředkovatelská činnost, poradenství v obchodní činnosti, data (vyhledávání v počítačových souborech pro třetí osoby), daňové příznání (příprava a vyhotovení), dodavatelské služby pro třetí osoby (nákup zboží a služeb pro jiné podniky), poradenství při vedení podniků, informace (obchodní nebo podnikatelské), obchodní a průmyslové podniky (pomoc při řízení), obchodní management; (41) poradenství pro vzdělávací a školicí činnost, vzdělávací a školicí činnost pro právníky a obory příbuzné, poradenství pro výše uvedené služby, dálkové studium, elektronické publikování (DTP), informace o výchově a vzdělávání, organizování a vedení kolokvií, konferencí, kongresů, symposií a seminářů; (42) právnícké služby, zprostředkovatelská a poradenská činnost pro právníky a obory příbuzné, arbitrážní služby, správa autorských práv, expertízy, konzultační služby v oblasti duševního vlastnictví, duševní vlastnictví (licence), duševní vlastnictví (ochrana).

(511) 35, 41, 42
(210) O-425551

(111) **283005**
(220) 06.05.2005
(151) 24.08.2006
(540)

SOLNÁ DÝMKA

(730) **Tradenet s.r.o.**, Dopraváků 723, Praha 8 - Dolní Chabry, 18400, CZ
(510) (10) lékařské přístroje a nástroje; (35) pomoc při řízení obchodní činnosti a reklamní činnost, dodavatelské služby pro třetí osoby.

(511) 10, 35
(210) O-426114

(111) **287462**
(220) 02.05.2005
(151) 22.02.2007
(540)



(730) **TRIO export - import, a.s.**, Tůrkova 828, Praha 4, 14900, CZ
(740) SPUR, a.s., Ing. Dana Kreizlová, tř. T. Bati 299, Zlín, 76422

(510) (9) oděvy protipožární, oděvy potápěčské, ochranné oděvy pro letce, ochranné obleky proti úrazům, radiaci a ohni, ochranné masky, ochranné brýle a helmy pro sportovce, ochranné neprůstřelné vesty; (25) obuv sportovní, obuv lyžařská, obuv gymnastická, obuv fotbalová, obuv koupací, sandály, obuv plátěná a plážová, boty šněrovací, obuv pracovní, obuv bezpečnostní, holínky vysoké a polovysoké, přezůvky přes boty, protiskluzné pomůcky pro obuv, svršky obuvi, oblečení, oděvy svrchní, oděvy letní a zimní pro práci a volný čas, oděvy nepromokavé, oděvy pro cyklisty a motoristy, oděvy z kůže a napodobenin kůže, oděvy tělocvičné, oděvy koupací a plážové, plavky pánské a dámské, pláště koupací, pláště pracovní, kombinézy, pracovní kombinézy, blůzy a kalhoty pracovní, pláštěnky, bundy sportovní, kabáty svrchní, zimníky, kabátky krátké, saka, kalhoty, sukně, vesty, košile, svetry, kamaše, legíny, punčochy a punčocháče, pletené zboží, prádlo osobní a spodní, pokrývky hlavy, klobouky, čepice s kšilty, šátky, šály, štitky na čepice, uniformy, vaky a pytle na oděvy, rukavice, rukavice pracovní, rukavice palcové, rukavice bez prstů, rukávničky, zástěry, pyžama, župany; (28) rukavice pro sportovní hry, rukavice baseballové, golfové, rukavice boxerské, šermířské, rukavice pro pálkaře na kriket nebo baseball.

(511) 9, 25, 28
(210) O-425901

Zániky ochranných známek uplynutím doby platnosti

Kapitola obsahuje údaje o ochranných známkách, které zanikly uplynutím doby platnosti podle ustanovení § 29 odst. 1 zákona č. 441/2003 Sb.

Číslo zápisu	Datum zániku	Číslo zápisu	Datum zániku	Číslo zápisu	Datum zániku	Číslo zápisu	Datum zániku
151253	22.10.2013	264264	24.10.2013	265328	24.10.2013	267488	23.10.2013
189421	22.10.2013	264265	24.10.2013	265330	24.10.2013	267489	23.10.2013
190251	22.10.2013	264591	22.10.2013	265331	24.10.2013	267490	24.10.2013
190252	22.10.2013	264593	22.10.2013	266066	22.10.2013	267491	24.10.2013
263600	22.10.2013	264595	22.10.2013	266067	22.10.2013	267492	24.10.2013
263605	22.10.2013	264596	22.10.2013	266068	22.10.2013	267495	24.10.2013
263606	22.10.2013	264597	22.10.2013	266070	22.10.2013	268184	23.10.2013
263607	22.10.2013	264602	24.10.2013	266071	23.10.2013	268968	24.10.2013
263608	22.10.2013	264603	24.10.2013	266078	24.10.2013	268969	24.10.2013
263609	23.10.2013	264604	24.10.2013	266761	22.10.2013	268970	24.10.2013
263611	23.10.2013	264605	24.10.2013	266762	23.10.2013	270504	22.10.2013
263612	24.10.2013	264606	24.10.2013	266763	23.10.2013	271501	22.10.2013
263613	24.10.2013	264607	24.10.2013	266765	24.10.2013	273016	23.10.2013
263614	24.10.2013	264608	24.10.2013	267356	24.10.2013	274423	24.10.2013
263835	23.10.2013	264609	24.10.2013	267357	24.10.2013	275110	22.10.2013
264164	22.10.2013	264610	24.10.2013	267358	24.10.2013	277119	24.10.2013
264169	24.10.2013	265325	23.10.2013	267486	23.10.2013	280901	23.10.2013
264170	24.10.2013	265327	24.10.2013	267487	23.10.2013	298869	22.10.2013

Vzdání se práv k ochranné známce

Vlastník ochranné známky se může podle ustanovení § 30 zákona č. 441/2003 Sb. u Úřadu písemným prohlášením vzdát práv k ochranné známce v rozsahu všech výrobků nebo služeb, pro které byla zapsána, nebo některých z nich. Účinky tohoto prohlášení nastávají dnem doručení prohlášení vlastníka ochranné známky Úřadu a nelze je vzít zpět. V této kapitole je tedy uvedeno datum účinnosti vzdání se práv k ochranné známce. Pokud se vlastník vzdal práv k ochranné známce jen v rozsahu některých výrobků a služeb, je pod příslušným INID kódem zveřejněn rovněž zbývající seznam výrobků a služeb, pro které ochranné známka zůstává zapsána. Tato kapitola dále zahrnuje údaje o ochranných známkách, u kterých vlastník písemným prohlášením omezil rozsah ochrany ve vztahu k prvku ochranné známky.

(111) 330799
(540)

BILINER

(510) (3) kosmetika se solemi z bílinských pramenů; (32) nealkoholické nápoje, pitná voda, přírodní i ochucená, minerální voda, přírodní i ochucená.
(511) 3, 32
(210) O-500202
s účinností ode dne 28.04.2014/prohlášení vlastníka o částečném vzdání se práv

Změny vlastníků ochranných známek

Kapitola obsahuje údaje o ochranných známkách, které byly převedeny nebo přešly ve smyslu ustanovení § 15 odst. 1, 2 a § 16 zákona č. 441/2003 Sb. na jiného vlastníka v rozsahu všech zapsaných výrobků nebo služeb.

Číslo zápisu	Dřívější vlastník	Nynější vlastník	S účinností od
163218	TSI Brands, Inc., 4902 West Waters Avenue, Tampa, 33634-1302, FL, US	Perry Ellis International Group Holdings Limited, Montague Sterling Center, 5th Floor, East Bay Street, Nassau, BS	12.05.2014
186016	HOMOLA a.s., Vratimovská 624/11, Ostrava-Kunčičky, 71800, CZ	Ingstav OSTRAVA s.r.o., Vratimovská 624/11, Ostrava-Kunčičky, 71800, CZ	12.05.2014
189658	Gancia S.p.A., C.SO Liberta 70, Canelli, IT	Societa Azionaria Vini Vermouths Aperitivi Spumanti Cantine F.lli Gancia & C. - Conte di Cavour - S.p.A., Corso Liberta 66, 14053 Canelli (AT), IT	12.05.2014
223375	DEI HEADQUARTERS, INC., One Viper Way, City of Vista, CA, US	DIRECTED, LLC, One Viper Way, City of Vista, CA, US	12.05.2014
224456	DEI HEADQUARTERS, INC., One Viper Way, City of Vista, CA, US	DIRECTED, LLC, One Viper Way, City of Vista, CA, US	12.05.2014
230982	KÁBA REKLAMA s.r.o., Františka Diviše 944, Praha 10 - Uhřetěves, 10400, CZ	KF PLUS PRAGUE s.r.o., Žitná 1701/15, Praha 1, 11000, CZ	12.05.2014
233471	LANEX a.s., Hlučínská 1/96, Bolatice, 74723, CZ	SINGING ROCK s.r.o., Poniklá č.p. 317, 51401, CZ	12.05.2014
270274	KH SOFT System s.r.o., Ortenova 63, Kutná Hora, 28401, CZ	OFFICE DEPOT s.r.o., Floriánova 2461, Hostivice, 25301, CZ	12.05.2014
271614	JAM PROMOTION, s.r.o., Třebízského 1514/12, Šumperk, 78701, CZ	Slavík Dušan Ing., Potoční 2168/13, Šumperk, 78701, CZ	12.05.2014
272039	HOMOLA a.s., Vratimovská 624/11, Ostrava-Kunčičky, 71800, CZ	Ingstav OSTRAVA s.r.o., Vratimovská 624/11, Ostrava-Kunčičky, 71800, CZ	12.05.2014
286106	MEDFINCO s.r.o., Na Výsluní 201/13, Praha 10, 10000, CZ	Popov Roman, Pod Kaštany 1107/19, Praha 6, 16000, CZ	12.05.2014
289317	Svoboda Vratislav, Taussigova 1168/9, Praha 8, 18200, CZ	Malinský Petr Ing., Petra Slezáka 547/4, Praha 8 - Karlín, CZ	12.05.2014
299883	COLORIT spol. s r.o., Pompova 260/23, Brno, 61700, CZ	COLORLAK, a.s., Tovární 1076, Staré Město, 68603, CZ	12.05.2014
300382	COLORIT spol. s r.o., Pompova 260/23, Brno, 61700, CZ	COLORLAK, a.s., Tovární 1076, Staré Město, 68603, CZ	12.05.2014
304439	STROJTOS LIPNÍK, a.s., náměstí Přátelství 1518/4, Praha - Hostivař, 10200, CZ	FERMAT CZ s. r. o., Žitavského 496, Praha 5 - Zbraslav, 15600, CZ	12.05.2014
304612	BALAX, s.r.o., Domažlická 1256/1, Praha 3, 13000, CZ	BALAX CZ s.r.o., Košťanská 212, Teplice, 41501, CZ	13.05.2014
306801	COLORIT spol. s r.o., Pompova 260/23, Brno, 61700, CZ	COLORLAK, a.s., Tovární 1076, Staré Město, 68603, CZ	12.05.2014
307567	COLORIT spol. s r.o., Pompova 260/23, Brno, 61700, CZ	COLORLAK, a.s., Tovární 1076, Staré Město, 68603, CZ	12.05.2014
312155	ALFA COMPUTER a.s., 28. října 858/257, Ostrava - Mariánské Hory, 70900, CZ	T.S.BOHEMIA a.s., Sladovní 103/3, Olomouc - Pavlovičky, 77900, CZ	12.05.2014
312156	ALFA COMPUTER a.s., 28. října 858/257, Ostrava - Mariánské Hory, 70900, CZ	T.S.BOHEMIA a.s., Sladovní 103/3, Olomouc - Pavlovičky, 77900, CZ	12.05.2014
314188	COLORIT spol. s r.o., Pompova 260/23, Brno, 61700, CZ	COLORLAK, a.s., Tovární 1076, Staré Město, 68603, CZ	12.05.2014
314298	COLORIT spol. s r.o., Pompova 260/23, Brno, 61700, CZ	COLORLAK, a.s., Tovární 1076, Staré Město, 68603, CZ	12.05.2014
315563	COLORIT spol. s r.o., Pompova 260/23, Brno, 61700, CZ	COLORLAK, a.s., Tovární 1076, Staré Město, 68603, CZ	12.05.2014
324259	ALFA COMPUTER a.s., 28. října 858/257, Ostrava - Mariánské Hory, 70900, CZ	T.S.BOHEMIA a.s., Sladovní 103/3, Olomouc - Pavlovičky, 77900, CZ	12.05.2014
324260	ALFA COMPUTER a.s., 28. října 858/257, Ostrava - Mariánské Hory, 70900, CZ	T.S.BOHEMIA a.s., Sladovní 103/3, Olomouc - Pavlovičky, 77900, CZ	12.05.2014
328785	Nutricia a.s., Na Hřebenech II 1718/10, Praha 4, 14000, CZ	N.V. Nutricia, Eerste Stationsstraat 186, 2712 HM Zoetermeer, NL	12.05.2014
331518	Kuzmin Alexey, Soboňky 1197/4, Rohatec, 69611, CZ	SVATOZÁŘ s.r.o., Příkop 838, Brno, Zábřovice, 60200, CZ	12.05.2014

Změny v údajích o vlastnících ochranných známek

Kapitola obsahuje ochranné známky, u kterých byla v rejstříku ochranných známek vyznačena změna v údajích o vlastnících ve smyslu ustanovení § 27 odst. 2 a 7 zákona č. 441/2003 Sb.

Číslo zápisu	Vlastník	S účinností od
163218	TSI Brands, Inc., 4902 West Waters Avenue, Tampa, 33634-1302, FL, US	12.05.2014
186332	Ostravské opravny a strojírny, s.r.o., Na Valše 237/21, Ostrava - Přívoz, 70200, CZ	07.05.2014
189648	Templářské sklepy Čejkovice, vinařské družstvo, Na Bařině 945, Čejkovice, 69615, CZ	13.05.2014
189658	Gancia S.p.A., Corso Liberta 66, 14053 Canelli (AT), IT	12.05.2014
189658	F.lli Gancia & C. S.p.A., Corso Liberta 66, 14053 Canelli (AT), IT	12.05.2014
191994	Benihana of Tokyo, Inc., 645 Firth Avenue, Suite 905, New York 10022, US	07.05.2014
192917	MEDIAMETRIE, S.A., 70, rue Rivay, 92300 Levallois-Perret, FR	07.05.2014
195046	Bisport s.r.o., Ing. Fr. Janečka 511, Týnec nad Sázavou, 25741, CZ	13.05.2014
199709	OT Energy Services a.s., Pražská 684/49, Třebíč, 67401, CZ	12.05.2014
201782	BATIMA API CZECH, k.s., Pod Harfou 933/72, Praha 9 Vysočany, 19000, CZ	12.05.2014
202498	Vnučková Pavla, 28. října 439/221, Ostrava - Mariánské Hory a Hulváky, 70900, CZ	13.05.2014
230432	Pecha Jiří, K Botiči 1458/7, Praha 10 - Vršovice, 10100, CZ	07.05.2014
230433	Pecha Jiří, K Botiči 1458/7, Praha 10 - Vršovice, 10100, CZ	07.05.2014
237605	GRAFIE CZ, s.r.o., Koněvova 2660/141, Praha 3 - Žižkov, 13000, CZ	12.05.2014
238240	Pecha Jiří, K Botiči 1458/7, Praha 10 - Vršovice, 10100, CZ	07.05.2014
244862	Pecha Jiří, K Botiči 1458/7, Praha 10 - Vršovice, 10100, CZ	07.05.2014
255355	Erste Grantika Advisory, a.s., Jánská 448/10, Brno, 60200, CZ	07.05.2014
264835	Studio DUHA spol. s r.o., Zlatá stezka 150, Prachatice II, 38301, CZ	13.05.2014
265512	TALENT MANAGEMENT spol. s r.o., Masarykovo nábřeží 2018/10, Praha 2 - Nové Město, 12000, CZ	13.05.2014
267310	euroAWK s.r.o., Konopišťská 739/16, Praha 10 Vršovice, 10000, CZ	09.05.2014
267636	Janotová Hana, Na Skalce 40, Říčany u Prahy, 25101, CZ	07.05.2014
267952	TABAKUS GROUP a.s., Rudé armády 652/27, Karviná - Hranice, 73301, CZ	13.05.2014
270016	PRESTIGE MODELS, s.r.o., Česká 1, Brno, 60200, CZ	07.05.2014
271814	DATAREALITY, s.r.o., Hlávkova 447/5, Ostrava - Přívoz, 70200, CZ	09.05.2014
271934	HC Slavoj Zbraslav, Kaplická 841/14, Praha 4 - Podolí, 14000, CZ	13.05.2014
276642	Erste Grantika Advisory, a.s., Jánská 448/10, Brno, 60200, CZ	07.05.2014
283005	Tradenet s.r.o., Dopraváků 723, Praha 8 - Dolní Chabry, 18400, CZ	07.05.2014
288924	Pecha Jiří, K Botiči 1458/7, Praha 10 - Vršovice, 10100, CZ	07.05.2014
298699	Pecha Jiří, K Botiči 1458/7, Praha 10 - Vršovice, 10100, CZ	07.05.2014
298702	Pecha Jiří, K Botiči 1458/7, Praha 10 - Vršovice, 10100, CZ	07.05.2014
298703	Pecha Jiří, K Botiči 1458/7, Praha 10 - Vršovice, 10100, CZ	07.05.2014
298704	Pecha Jiří, K Botiči 1458/7, Praha 10 - Vršovice, 10100, CZ	07.05.2014
298705	Pecha Jiří, K Botiči 1458/7, Praha 10 - Vršovice, 10100, CZ	07.05.2014
305259	OT Energy Services a.s., Pražská 684/49, Třebíč, 67401, CZ	12.05.2014
320798	Pecha Jiří, K Botiči 1458/7, Praha 10 - Vršovice, 10100, CZ	07.05.2014
334811	OT Energy Services a.s., Pražská 684/49, Třebíč, 67401, CZ	12.05.2014
335208	OT Energy Services a.s., Pražská 684/49, Třebíč, 67401, CZ	12.05.2014
336131	Lexová Lenka, Havelská 9, Praha 1, 11000, CZ	07.05.2014
336285	Premium Solutions s.r.o., Senovážné náměstí 1464/6, Praha 1 - Nové Město, 11000, CZ	07.05.2014