

Číselné INID kódy pro označování bibliografických dat technických řešení

INID Codes for the identification of bibliographic data of technical solutions

(Standard WIPO ST. 9 a ST. 80)

(11)	číslo patentu/zápisu/osvědčení	(11)	Number of the patent/registration/certification
(15)	datum zápisu průmyslového vzoru	(15)	Industrial design registration date
(21)	číslo přihlášky/žádosti	(21)	Application number
(22)	datum podání přihlášky/žádosti	(22)	Date of application filling
(23)	údaje o výstavní prioritě	(23)	Exhibition priority data
(28)	počet průmyslových vzorů	(28)	Number of industrial designs included in the application
(31)	číslo prioritní přihlášky	(31)	Number of priority application
(32)	datum podání prioritní přihlášky	(32)	Filing date of priority application
(33)	země priority	(33)	Priority country
(40)	datum zveřejnění přihlášky vynálezu	(40)	Date of publication of patent application
(45)	datum zveřejnění zapsaného průmyslového vzoru	(45)	Publication date of the registered industrial design
(47)	datum zveřejnění udělení patentu a zápisu užitého vzoru, datum zápisu užitého vzoru, datum oznámení udělení evropského patentu v Evropském patentovém věstníku	(47)	Publication date of patent granting and publication date of utility model registration, registration date of utility model, publication date of European patent granting in the European patent bulletin
(51)	mezinárodní patentové třídění/Locarnské třídění průmyslových vzorů	(51)	International Patent Classification/ Locarno Classification for Industrial Designs
(54)	Název	(54)	Title
(55)	vyobrazení průmyslového vzoru	(55)	Reproduction of the industrial design
(57)	Anotace	(57)	Abstract
(68)	číslo základního patentu	(68)	Number of the basic patent
(71)	označení přihlašovatele/žadatele	(71)	Applicant
(72)	označení původce	(72)	Inventor
(73)	označení majitele/vlastníka	(73)	Owner
(74)	označení zástupce	(74)	Attorney's name and address
(86)	číslo mezinárodní přihlášky	(86)	International application number
(87)	číslo mezinárodního zveřejnění	(87)	International publication number
(92)	datum a číslo první registrace přípravku pro Českou republiku	(92)	Date and number(s) of the first authorization to market the product in the CZ
(93)	datum, číslo a země první registrace přípravku v rámci Společenství	(93)	Date, number(s) and country of the first authorization to market the product in the EEC
(94)	doba platnosti osvědčení	(94)	Term of certification validity
(95)	označení a typ přípravku	(95)	Name of the product and product type
(96)	datum podání a číslo evropské patentové přihlášky	(96)	European patent application filing date and number
(97)	datum zveřejnění a číslo zveřejnění evropské patentové přihlášky v Evropském patentovém věstníku	(97)	European patent application publication date and publication number in the European patent bulletin

Číselné INID kódy pro označování bibliografických dat ochranných známek

INID codes and minimum required for the identification of bibliographic data relating to marks

(Standard WIPO ST.60)

(111)	Číslo zápisu ochranné známky (registrace)	(111)	Number of registration
(151)	Datum zápisu ochranné známky	(151)	Date of the registration
(210)	Číslo přihlášky ochranné známky (spisu)	(210)	Number of the application
(220)	Datum podání přihlášky	(220)	Date of filing of the application
(320)	Datum vzniku práva přednosti	(320)	Date of the first application
(442)	Datum zveřejnění přihlášky po průzkumu	(442)	Date of the publication of the examined application
(450)	Datum zveřejnění zápisu ochranné známky ve Věstníku	(450)	Date of publication of the registration
(510)	Seznam výrobků a služeb	(510)	List of goods and/or services
(511)	Číslo třídy výrobků a služeb	(511)	Number of the class of goods and/or services
(526)	Omezení rozsahu ochrany o prvek	(526)	Disclaimer
(540)	Znění nebo vyobrazení ochranné známky	(540)	Reproduction of the mark
(551)	Kolektivní ochranná známka	(551)	Collective mark
(554)	Prostorová ochranná známka	(554)	Three-dimensional mark
(558)	Ochranná známka tvořená pouze barvou nebo kombinací barev	(558)	Mark consisting exclusively of one or several colours
(583)	Datum právní moci rozhodnutí/výsledek rozhodnutí	(583)	Date of the legal force of the decision/ result of the decision
(591)	Údaje o barevnosti ochranné známky	(591)	Information concerning colour
(730)	Přihlašovatel/vlastník ochranné známky	(730)	The applicant or the holder of the mark
(740)	Zástupce	(740)	Name and address of the representative
(811)	Mezinárodní číslo zápisu ochranné známky	(811)	Number of the international registration
(890)	Kód státu ochrany mezinárodní ochranné známky	(890)	INID code of the state of the international mark

Kódy pro kódování záhlaví oznámení publikovaných ve Věstníku

(Standard WIPO ST. 17)

BB9A	zveřejněné přihlášky vynálezů	MK1K	zánik užitého vzoru uplynutím doby platnosti
FG1K	zapsané užité vzory	MK4A	zánik patentů uplynutím doby platnosti
FG4A	udělené patenty	MK4F	zánik autorských osvědčení uplynutím doby platnosti
FG4Q	zapsané průmyslové vzory	MK4Q	zánik průmyslového vzoru uplynutím doby ochrany
LD3K	částečný výmaz užitého vzoru	MM4A	zánik patentů pro nezaplacení ročních poplatků
LD4Q	částečný výmaz průmyslového vzoru	MM4F	zánik autorských osvědčení pro nezaplacení ročních poplatků
MA4A	zánik patentu vzdáním se	ND1K	prodloužení platnosti užitého vzoru
MA4F	zánik autorských osvědčení vzdáním se	ND4Q	obnova doby ochrany průmyslového vzoru
MC3K	výmaz užitého vzoru	PA4A	změna autorského osvědčení na patent
MC4A	zrušení patentu	PC9A	změna dispozičního práva k vynálezu
MC4F	zrušení autorského osvědčení	PD1K	převod práv a ostatní změny majitelů užitého vzoru
MC4Q	výmaz průmyslového vzoru	PD4A	převod práv a ostatní změny majitelů patentů
MH1K	zánik užitého vzoru vzdáním se	PD4Q	převod práv a ostatní změny vlastníků průmyslových vzorů
MH4A	částečné zrušení patentu	QA9A	nabídka licence
MH4F	částečné zrušení autorského osvědčení	SB4A	zapsané patenty do rejstříku po odtajnění
MH4Q	zánik průmyslového vzoru vzdáním se	SB4F	zapsaná autorská osvědčení do rejstříku po odtajnění

Opravy Změny Různé

Opravy u přihlášek vynálezů s žádostí o udělení patentu

HA9A	jmenování vynálezce		
HB9A	oprava jmen	HG9A	oprava chyb v třídění
HC9A	změna jmen	HH9A	oprava nebo změna všeobecně
HD9A	oprava adres	HK9A	tiskové chyby v úředních věstnících
HE9A	změna adres		
HF9A	oprava dat		

Opravy ochranných dokumentů

Patenty	autorská osvědčení	užité vzory	průmyslové vzory	
TA4A	TA4F	TA1K	TA4Q	jmenování vynálezce
TB4A	TB4F	TB1K	TB4Q	oprava jmen
TC4A	TC4F	TC1K	TC4Q	změna jmen
TD4A	TD4F	TD1K	TD4Q	oprava adres
TE4A	TE4F	TE1K	TE4Q	změna adres
TF4A	TF4F	TF1K	TF4Q	oprava dat
TG4A	TG4F	TG1K	TG4Q	oprava chyb v třídění
TH4A	TH4F	TH1K	TH4Q	oprava nebo změna všeobecně
TK9A	TK9F	TK1K	TK4Q	tiskové chyby v úřed. věstnících

Kódy pro označování zemí a mezinárodních organizací použité ve věstníku

AT	Rakousko
BR	Brazílie
CA	Kanada
CH	Švýcarsko
CY	Kypr
CZ	Česká republika
DE	Spolková republika Německo
FI	Finsko
FR	Francie
GB	Velká Británie
HU	Maďarsko
IL	Izrael
IT	Itálie
JP	Japonsko
KR	Korejská republika
LU	Lucembursko
MT	Malta
MX	Mexiko
NL	Nizozemí
PL	Polsko
RU	Ruská federace
SE	Švédsko
SK	Slovensko
US	Spojené státy americké
XY	Neuvedeno

Kódy pro označování států USA použité ve věstníku

CO	Colorado
CT	Connecticut
DC	District of Columbia
DE	Delaware
FL	Florida
KY	Kentucky
MA	Massachusetts
NJ	New Jersey
NY	New York
TX	Texas

BB9A

Zveřejněné přihlášky vynálezů - přehled podle čísel přihlášek

Dále uvedené přihlášky vynálezů byly zveřejněny dnem, uvedeným ve Věstníku podle zákona č. 527/1990 Sb., o vynálezech a zlepšovacích návrzích, ve znění pozdějších předpisů, a jsou k dispozici v patentové knihovně Úřadu průmyslového vlastnictví, Antonína Čermáka 2a, 160 68, Praha 6.

2012-506	F 16 C 23/04	(2006.01)	2012-816	F 16 H 55/18	(2006.01)
2012-507	F 16 N 13/16	(2006.01)	2012-817	G 06 Q 30/06	(2012.01)
2012-754	G 02 B 6/02	(2006.01)	2012-897	G 01 B 5/004	(2006.01)
2012-792	F 41 G 1/16	(2006.01)	2013-11	C 04 B 12/00	(2006.01)
2012-794	G 06 Q 30/02	(2012.01)	2013-16	C 08 J 5/22	(2006.01)
2012-795	B 60 R 21/38	(2011.01)	2013-180	G 01 R 27/02	(2006.01)
2012-800	B 60 N 3/12	(2006.01)	2013-238	B 65 G 49/00	(2006.01)
2012-801	A 01 F 25/13	(2006.01)	2013-422	G 01 J 3/44	(2006.01)
2012-805	E 04 B 1/84	(2006.01)	2013-480	G 01 R 27/26	(2006.01)
2012-812	F 02 G 1/043	(2006.01)	2013-619	E 02 B 11/02	(2006.01)
2012-815	B 60 K 26/02	(2006.01)	2013-765	B 65 G 15/08	(2006.01)

Zveřejněné přihlášky vynálezů - řazené podle MPT

- (51) **A01F 25/13** (2006.01)
(21) **2012-801**
(71) Výzkumný ústav živočišné výroby, v. v. i., Praha-Uhřetěves, CZ
(72) Loučka Radko Ing., Česká rybná, CZ
(54) **Protiperforační ochrana silážních fólií**
(22) 16.11.2012
(57) Řešení se týká soupravy na protiperforační ochranu silážních fólií, která je charakterizována tím, že je tvořena minimálně ze dvou samostatných pásů (1) položených v silážním žlabu na krycí silážní fólii do tvaru sítě, ve které mají pásy (1) odstup 4 až 5 m, přičemž pro manipulaci jsou pásy (1) upraveny do zaaretovaného balíku.
- (74) **PATENTOVÁ KANCELÁŘ**, Mgr. Hana Jirkalová, Michelská 18/12a, Praha 4, 14000

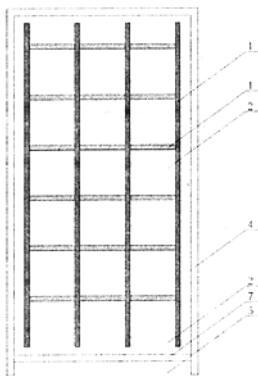

- (51) **B60K 26/02** (2006.01)
(21) **2012-815**
(71) CZ LOKO a.s., Česká Třebová, CZ
(72) Koreis Josef Prof. Ing., Pardubice, CZ
Mašek Zdeněk Ing., Pardubice, CZ
Lenoch Václav Ing., Rosice, CZ
Novák Jaroslav Prof. Ing., Říčany, CZ
(54) **Regulační zařízení hydrostatického přenosu trakčního výkonu spalovacího motoru**
(22) 21.11.2012
(57) Regulační zařízení hydrostatického přenosu trakčního výkonu spalovacího motoru se vyznačuje schopností regulovat plynule ve zpětné vazbě trakční výkon v režimech primární a sekundární regulace, schopností plynulých přechodů mezi režimy regulace, schopností omezovat rychlost vozidla na zadanou hodnotu, schopností součinnosti s pomocnými technologiemi vozidla poháněnými ze společného spalovacího motoru, schopností

zamezit přetěžování spalovacího motoru. Regulační zařízení je tvořeno centrálním regulačním členem (1), který je propojen první komunikační linkou (8) s modulem vyhodnocení rychlosti vozidla (2) pro přeměnu informace o rychlosti vozidla ze snímače rychlosti (26) na informaci přenositelnou do centrálního regulačního členu (1). Centrální regulační člen (1) je dále propojen druhou komunikační linkou (9) s modulem aktivace proporcionálních ventilů (3) pro přeměnu přiváděné informace o požadovaném nastavení poměrných geometrických objemů hydrogenerátoru a hydromotoru β_{1a} β_{2z} do analogové formy, zatímco pro regulaci mezních hodnot tlaku v hydraulickém okruhu je přivedena do centrálního regulačního členu (1) skutečná hodnota tohoto tlaku ze snímače tlaku (7) v nejjednodušším případě v analogové formě. Žádaná hodnota trakčního výkonu (5) je pak zadávána řidičem vozidla z jeho stanoviště (25) na vstup centrálního regulačního členu (1) prostřednictvím analogového signálu, přičemž u reverzačního pohonu je nutno ze stanoviště řidiče (25) zadat změnu směru jízdy (6). Centrální regulační člen (1) je dále propojen s řídicí jednotkou spalovacího motoru (4) pomocí třetí komunikační linky (10) pro přenos diagnostických dat spalovacího motoru do centrálního regulačního členu (1) a pro přenos žádané hodnoty otáček spalovacího motoru ze stanoviště řidiče (25) z centrálního regulačního členu (1) do řídicí jednotky spalovacího motoru (4), přičemž zpětnovazební regulátor otáček spalovacího motoru je implementován v řídicí jednotce spalovacího motoru (4).

- (74) **Loskotová & partneři**, patentová a známková kancelář, Ing. Jarmila Loskotová, K Závětínám 727, Praha 5, 15500

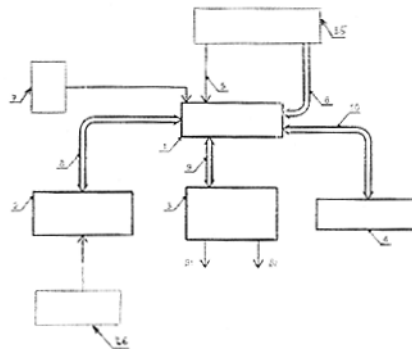

- (51) **B60N 3/12** (2006.01)
B60R 11/00 (2006.01)
(21) **2012-800**
(71) Škoda Auto a.s., Mladá Boleslav, CZ
(72) Netušil Karel Ing., Mladá Boleslav, CZ

Dolák Roman Ing., Kosmonosy, CZ

(54) **Přenosné pouzdro na brýle**

(22) 16.11.2012

(57) Přenosné pouzdro (1), které slouží k ukládání a přechovávání brýlí (3) je umístitelné do odkládací skříňky (2) palubní desky vozidla. Podstata vynálezu spočívá v tom, že na vnitřní stěně (4) odkládací skříňky (2) je vytvořen upevňovací výstupek (5). Přenosné pouzdro (1) obsahuje podélnou drážku (6) uzpůsobenou pro zasunutí přenosného pouzdra (1) do upevňovacího výstupku (5) odkládací skříňky (4). Upevňovací výstupek (5) je vytvořen jako kolejnicový U-profil, který obsahuje podélně po obou stranách klínovitý výběžek (7).

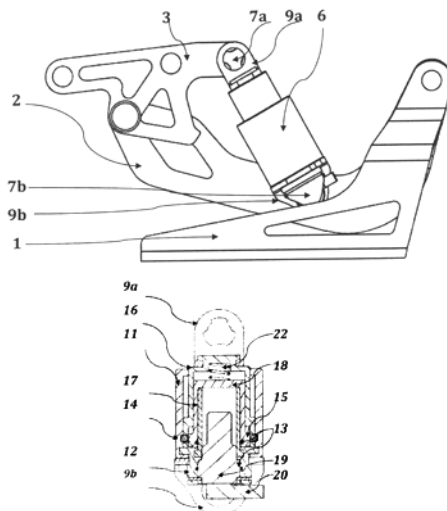
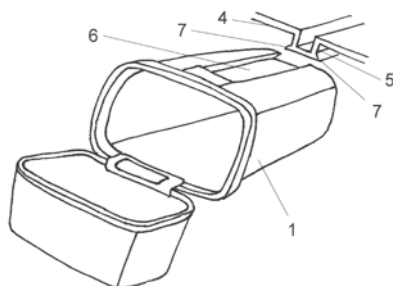

(51) **B60R 21/38** (2011.01)

(21) **2012-795**

(71) BRANO, a.s., Hradec nad Moravicí, CZ

(72) Dostál Vladimír Ing., Velká Polom, CZ

(54) **Aktivní závěs motorové kapoty s kuličkovým zámek v plynové pružině**

(22) 15.11.2012

(57) Konstrukční úprava aktivního závěsu karoserie, který je sestaven z konzole spodní (1), která je připevněna ke karoserii. Tato je otočně propojena s konzolou horní (2). Dalším dílem je konzole rozpěrná (3), která je otočně uchycena ke konzole horní (2). Mezi konzolou horní (2) a rozpěrnou (3) je usazena plynová pružina (6) zajišťující nadzvednutí motorové kapoty. Plynová pružina (6) je složena z kovových úchytů, pomocí nichž je uchycena k horní a rozpěrné konzole. Vnější plášť (11) plynové pružiny (6) zajišťuje pevnost sestavy a je pevně spojen s pouzdem pyroprvku (12). Dále sestava plynové pružiny (6) obsahuje vnější píst (16), který je na pevně spojen s úchytem a způsobuje pohyb rozpěrné konzole (3). Aretační píst (18) je posuvně uložen ve vnějším pístu (16) a utěsněn s vnitřní trubkou (17), se kterou vytváří spalovací prostor. V aretačním pístu (18) jsou vytvořeny otvory, ve kterých jsou umístěny kuličky (15), přes které je v zajištěné poloze fixován vnější píst (16) k vnějšímu plášti (11) přes tlačnou pružinu (22) a tím je zajištěna stabilita závěsu v základní poloze.

(74) RETROPATENT s.r.o., Mgr. Kamil Kolátor, Dolní nám. 5/679, Jablonec nad Nisou, 46601

(51) **B65G 15/08** (2006.01)

B65G 15/60 (2006.01)

(21) **2013-765**

(71) Vysoká škola báňská-Technická univerzita Ostrava, Ostrava-Poruba, CZ

(72) Hrabovský Leopold doc. Ing., Haviřov-Šumbark, CZ

Slíva Aleš doc. Ing., Václavovice, CZ

Borovský David Ing., Hradec nad Moravicí, CZ

(54) **Válečková stolice pro dopravní pásy strmého pásového dopravníku**

(22) 02.10.2013

(57) Je navržena tak, aby došlo k dokonalému krytí spodního i horního krycího pásu (16) a (17) pásového dopravníku při jeho naplnění sypkým materiálem. Dopravována sypká hmota, dané zrnitosti a mechanicko-fyzikálních vlastností, je přiváděna a následně unášena nosným dopravním pásem (16), který shora překrývá pás (17) krycí. Sypká hmota je tímto uzavřena ve šterbině vytvořené nosným a krycím dopravním pásem (16) a (17) a je tak izolována od okolního prostředí. Postupným zvyšováním úhlu sklonu dopravy již vlastní hmotnost krycího pásu (17) není tak dostatečně velká, aby zamezila, vlivem třecích sil, pohybu zrn materiálu proti směru dopravy. Pro opětovnou bezporuchovou realizaci dopravy je nezbytné vyvodit vyšší přítlak krycího pásu (17) vůči povrchu dopravované hmoty a potažmo i třecích sil ve stykových plochách dopravních pásů s unášeným materiálem. Toto je možno zabezpečit prostřednictvím válečkové stolice dle tohoto vynálezu.

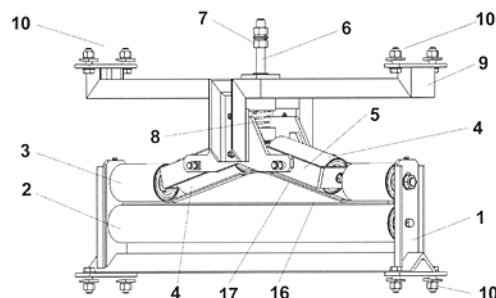

(51) **B65G 49/00** (2006.01)

B65B 37/20 (2006.01)

(21) **2013-238**

(71) Surý Jiří, Čejkovice, CZ

(72) Surý Jiří, Čejkovice, CZ

(54) **Dávkovač kusového paliva, zejména pelet, pro zařízení pro vysokotlaké zplynování**

(22) 28.03.2013

(57) Dávkovač kusového paliva, zejména pelet, pro zařízení pro vysokotlaké zplynování, který zahrnuje vstupní šnek (1) se vstupem (10), první komorou (12), ve které je suvně uložený první píst (3) a která je svým vstupním

otvorem napojená na výstup vstupního šneku (1), druhou komoru (13), ve které je suvně uložený druhý píst (7), a mezikomoru (8) propojující první komoru (12) s druhou komorou (13), přičemž první píst (3) je přesouvateľný z polohy, v níž uzavírá průchod ze vstupního šneku (1) do první komory (12) a průchod z první komory (12) do mezikomory (8), do polohy, v níž jsou tyto průchody otevřené, a zpět, zatímco druhý píst je přesouvateľný z polohy, v níž uzavírá průchod mezi mezikomorou (8) a druhou komorou (13) a výstupní otvor druhé komory (13), do polohy, v níž jsou průchod mezi mezikomorou (8) a druhou komorou (13) a výstupní otvor druhé komory (13), otevřený, a zpět.

(74) Ing. Veronika Zemanová, Mendlovo nám. 1a, Brno, 60300

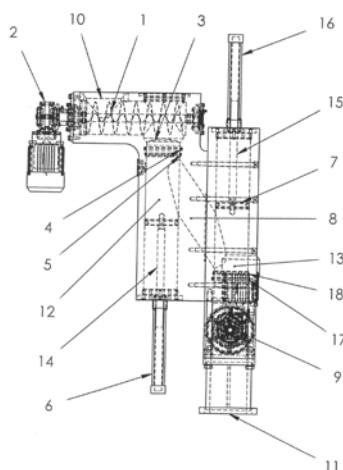

(51) **C04B 12/00** (2006.01)
C01B 33/22 (2006.01)

(21) **2013-11**

(71) Vysoké učení technické v Brně, Brno, CZ

(72) Opravil Tomáš Ing., Popůvky, CZ

Šoukal František Ing., Oslavice, CZ

Ptáček Petr doc. Ing., Čáslav, CZ

(54) **Rentgeno-amorfní hořečnatý strukturální analog geopolymérů vyrobený z dehydroxylovaných a delaminovaných hořečnatokřemičitých fylosilikátů a jeho použití**

(22) 07.01.2013

(57) Vynález se týká rentgeno-amorfního hořečnatého strukturálního analogu geopolymérů, způsobu jeho výroby smísením delaminovaného a dehydroxylovaného hořečnatokřemičitého fylosilikátu rentgeno-amorfní struktury s alkalickým činidlem a zvýšením teploty na nejméně 90 °C a jeho použití ve stavebnictví jako materiálu odolného zejména proti povětrnostním vlivům a pH.

(51) **C08J 5/22** (2006.01)
C08J 7/00 (2006.01)
B01J 47/12 (2006.01)

(21) **2013-16**

(71) Vysoká škola chemicko-technologická v Praze, Praha 6 Dejvice, CZ

Ústav makromolekulární chemie AV ČR, v.v.i., Praha 6, CZ

(72) Žitka Jan Ing., Zajezd, CZ

Mališ Jakub Ing., Železný Brod, CZ

Bouzek Karel prof. Dr. Ing., Kladno, CZ

Schauer Jan Ing., Praha 5, CZ

(54) **Způsob přípravy heterogenních iontovýměnných membrán**

(22) 08.01.2013

(57) Předmětem řešení je způsob přípravy heterogenních iontovýměnných membrán. Příprava membrán podle tohoto řešení spočívá v tom, že polymerní inertní pojivo na základě polypropylenu nebo kopolymeru propylenu se zhomogenizuje s malými částicemi ionexu v zařízení vhodném pro homogenizaci polymerních směsí a výsledná směs se poté následně použije pro přípravu membrány lisováním, vytlačováním nebo

válcováním. Homogenizace směsi a její následné formování ve výslednou membránu se provádějí za teploty vyšší než je teplota tání polymerního inertního pojiva, ale nižší než je teplota degradace ionexových částic. Výsledná membrána se potom ponoří do vodného roztoku peroxidu vodíku, čímž pojivo na základě polypropylenu nebo kopolymeru propylenu částečně zdegraduje a v povrchové vrstvě membrány vznikají póry, které umožní zvýšený transport iontů přes membránu a tím i vyšší iontovou vodivost membrány.

(74) Oddělení pro vědu a výzkum VŠCHT-Praha, Ing. Iveta Pospíšilová, Technická 1905/5, Praha 6, 16628

(51) **E02B 11/02** (2006.01)

E02F 5/10 (2006.01)

(21) **2013-619**

(71) Jihočeská univerzita v Českých Budějovicích, Zemědělská fakulta, České Budějovice, CZ

Výzkumný ústav meliorací a ochrany půdy, v.v.i., Praha 5 – Zbraslav, CZ

(72) Váchal Jan prof. Ing., České Budějovice, CZ

Váchalová Radka Ing., České Budějovice, CZ

Hladík Jiří Ing., Kovářov, CZ

Dumbrovský Miroslav doc. Ing., Brno, CZ

Kolář Ladislav prof. Ing., České Budějovice, CZ

(54) **Zařízení pro provádění štěrbinové meliorační drenáže**

(22) 13.08.2013

(57) Zařízení (1) pro provádění štěrbinové meliorační drenáže zahrnuje nosný rám (2) připojitelný ke kolovému nebo pásovému vozidlu (3). Nosný rám (3) je opatřen násypkou (4) pro sypký materiál (5), zejména písek nebo štěrk a podávacím zařízením (6). Nosný rám (2) je dále opatřen slupicí (7) s břitem (8) pro prořezávání půdy, kde slupice (7) je ve své spodní části opatřena rycí botkou (9) krytou dlátem (10). Slupice (7) je opatřena vstupem (11) sypkého materiálu (5) ze zásobníku (4) a zadním výstupním otvorem (12) pro dávkování sypkého materiálu (5) do rýhy štěrbinové meliorační drenáže. Slupice (7) je vytvořena jako duté těleso s dutinou (21) procházející po celé délce slupice (7) od jejího horního okraje až k jejímu spodnímu okraji. Na zadní straně slupice (7) je čtyřúhelníkový zadní výstupní otvor (12), který je opatřen posuvně stavitelným zadním hradítkem (13) a na spodní straně slupice (7) je za rycí botkou (9) čtyřúhelníkový spodní výstupní otvor (12'), který je opatřen posuvným spodním hradítkem (13') pro regulaci výšky a množství sypkého materiálu (5) v drenážní vrstvě (16).

(74) PatentCentrum Sedlák & Partners s.r.o., Husova 5, České Budějovice, 37001

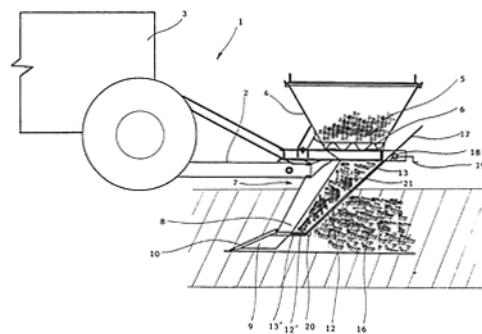

(51) **E04B 1/84** (2006.01)

E04C 1/41 (2006.01)

(21) **2012-805**

(71) BETONOVÉ STAVBY-GROUP s.r.o., Klatovy, CZ

Zacharda Jiří Ing., Klatovy, CZ

Monhart František Ing., Švihov, CZ

(54) **Akustická tvárnice**

(22) 20.11.2012

(57) Akustická tvárnice podle vynálezu je tvořena tělesem (1), ve kterém je vytvořena dutina rezonátoru (2) ohraničená stěnami (11), uzpůsobená pro případné vložení tlumící přepážky (3), přičemž čelní stěnu (11a) prostupuje spára (4). Pro rozsah frekvencí 100 až 500 Hz a čísel akustické pohltivosti alespoň 0,8 je poměr objemu dutiny rezonátoru (2) k

objemu šterbiny (4) definován vztahem $p(f) = (V_K/V_S) = [2,61 \times 10^{10} \times f^4 + (\log f - 2) \times (14000/f)] \pm 7$, kde $V_K = [(a + b) : 2] \times c \times h$, kde a = šíře zadní stěny dutiny rezonátoru (2), b = šíře přední stěny dutiny rezonátoru (2), c = hloubka dutiny rezonátoru (2), h = výška dutiny rezonátoru (2) a kde $V_S = [(S_1, S_2) : l] \times l \times D$, kde S_1 = větší šíře spáry (4), S_2 = menší šíře spáry (4), l = délka spáry (4), d = tloušťka přední stěny tělesa (1) a f = frekvence zvuku.

- (74) POLÁČEK a kol. patentoprávní a známková kancelář, Ing. Jiří Poláček, Dominikánská 6, Plzeň, 30112

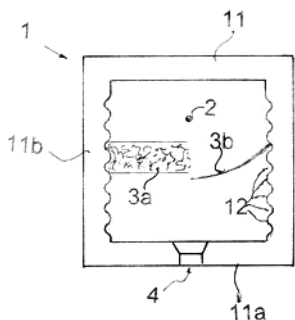

- (51) **F02G 1/043** (2006.01)
F03G 7/00 (2006.01)

(21) **2012-812**

- (71) Olšák Lubomír Ing., Vsetín, CZ
Babica Josef, Růžďka, CZ

Špičáková Judita Ing., Moravské Prusy, CZ
Olšák Jakub Mgr., Vsetín, CZ

- (72) Olšák Lubomír Ing., Vsetín, CZ
Babica Josef, Růžďka, CZ

Špičáková Judita Ing., Moravské Prusy, CZ
Olšák Jakub Mgr., Vsetín, CZ

(54) **Zařízení na bázi malého teplotního gradientu s magnetickým posilovacím systémem**

(22) 21.11.2012

(57) Jedná se o Stirlingovské zařízení na bázi malého teplotního gradientu s magnetickým posilovacím systémem. Zařízení sestává z alespoň dvou dvojic protilehlých válců (6 a 7) s písty (8), umístěnými naproti sobě osově, centrální hřídele (1) a magnetického posilovacího systému. Alespoň jedna dvojice protilehlých válců (6 nebo 7) s písty (8) jsou tzv. horké válce (7), a alespoň jedna druhá dvojice protilehlých válců (7 nebo 6) jsou tzv. studené válce (6), přičemž tyto dvojice protilehlých válců (6 a 7) jsou v tzv. boxovacím postavení a jejich spodní, otevřené spodní části jsou spolu s centrální hřídelí (1) a magnetickým posilovacím systémem uzavřeny v hermetickém plášti (13). Horké válce (7) a studené válce (6) jsou přitom navzájem propojeny regenerátory (4) pro předávání tepla při průchodu pracovního média, kterým je ve výhodném provedení hélium.

- (74) INPARTNERS GROUP, Ing. Leopold Dadej, Na Valtické 339/6, Břeclav 4, 69141

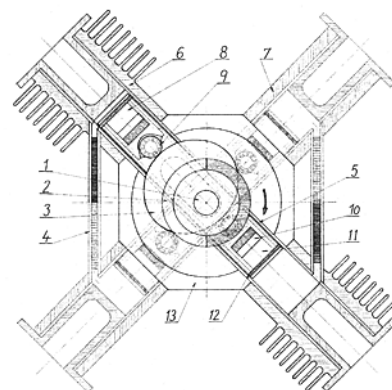

- (51) **F16C 23/04** (2006.01)
F16C 23/10 (2006.01)
F16C 25/04 (2006.01)
F16C 17/00 (2006.01)

(21) **2012-506**

- (71) Vysoká škola báňská-Technická univerzita Ostrava, Ostrava-Poruba, CZ

(72) Tůma Jiří prof. Ing., Štramberk, CZ

Šimek Jiří Ing., Praha 4, CZ

Škuta Jaromír Ing., Vratimov, CZ

Víteček Antonín prof. Ing., Opava 1, CZ

Los Jaroslav Ing., Újezd u Uničova, CZ

Zavadil Jaromír Ing., Určice, CZ

Starý Vladimír, Čavisov, CZ

(54) **Systém pro kaskádní aktivní řízení hydrodynamických kluzných ložisek piezoaktuátory**

(22) 24.07.2012

(57) Systém pro aktivní řízení hydrodynamických kluzných ložisek s pohyblivým pouzdem (1) rozšiřuje provozní otáčky použitím elektronické stabilizační zpětné vazby zprostředkované piezoaktuátory (7, 8), které ovládají regulátory (20, 21) polohy. Jejich žádané hodnoty (22, 23) jsou výstupem dvouparametrového regulátoru (17) se vstupem od polohy hřídele (2) vzhledem k ložiskovému tělesu. Pouzdem (1) pohybují dva piezoaktuátory (7, 8) umístěné po stranách hřídele (2). První piezoaktuátor (7) je umístěn v rovině kolmé na osu hřídele (2). Druhý piezoaktuátor (8) je rovněž umístěn v rovině kolmé na osu hřídele (2) a je pootočen o 90° vůči prvnímu piezoaktuátoru (7). Pohyb pouzdra (1) vzhledem k ložiskovému tělesu umožňují pružné členy (9, 10). Polohu hřídele (2) vůči ložiskovému tělesu (1), je možné zjistit ve dvou vzájemně kolmých směrech pomocí dvou snímačů (3, 4) přiblížení, které jsou umístěny po stranách hřídele (2). První snímač (3) přiblížení je umístěn v rovině kolmé k ose hřídele (2). Druhý snímač (4) přiblížení je rovněž umístěn v rovině kolmé k ose hřídele (2) a pootočen o 90° oproti prvnímu snímači (3). Regulační odchylky (15, 16) jsou výsledkem porovnání tzv. žádaných poloh (13, 14) hřídele (2) ve dvou směrech. Tyto polohy (13, 14) jsou porovnány se skutečnou polohou, která je zjištěna pomocí snímačů (5, 6) přiblížení. Zjištěné odchylky (15, 16) vstupují do dvouparametrového regulátoru (17).

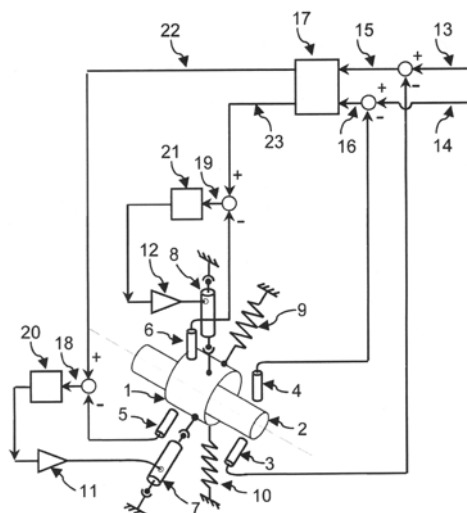

- (51) **F16H 55/18** (2006.01)
F16F 15/12 (2006.01)
F16D 1/08 (2006.01)
- (21) **2012-816**
 (71) ŠKODA AUTO a.s., Mladá Boleslav, CZ
- (72) Bezvoda Josef Ing., Liberec 30, CZ
 Fabián Tomáš Ing., Praha 4, CZ
 Štefan Marek Ing., Praha 8, CZ

(54) **Dělené ozubené kolo**

- (22) 21.11.2012
 (57) Dělené ozubené kolo pro tlumení torzních kmitů ozubeného soukolí je tvořeno středním ozubeným kolem (1), ke kterému přiléhá z jedné strany druhé ozubené kolo (3) a z druhé strany třetí ozubené kolo (4), a torzní pružinou (12). Pomocí torzní pružiny (12) jsou druhé ozubené kolo (3) a třetí ozubené kolo (4) vzájemně propojeny, přičemž mezi středním ozubeným kolem (1) a druhým ozubeným kolem (3) na straně jedné a třetím ozubeným kolem (4) na straně druhé jsou uspořádány tlumící členy (12). Tlumící členy (12) při stlačení axiální silou od talířových pružin (15) vyvolávají při pohybu těchto kol vůči sobě útlumy, čímž dochází ke snížení počtu nárazů boků zubů kola (1) a spoluzabírajícího kola. Dále dochází ke snížení dopadové rychlosti boků zubů spoluzabírajících kol, jež má za následek snížení hlučnosti ozubeného soukolí při provozu.

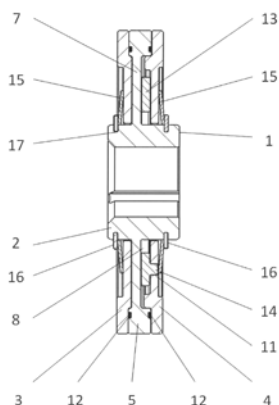

- (51) **F16N 13/16** (2006.01)
F16N 7/38 (2006.01)
F16N 27/00 (2006.01)
F16N 11/10 (2006.01)
F16N 25/00 (2006.01)
- (21) **2012-507**
 (71) Brabec Emil Ing., Varnsdorf, CZ

- (72) Brabec Emil Ing., Varnsdorf, CZ
 (54) **Zařízení dávkování tekutin, zvláště pro maziva centrálních systémů ztrátového mazání**
 (22) 24.07.2012
 (57) Zařízení dávkování tekutin, zvláště pro maziva centrálních systémů ztrátového mazání, pracující na základě střídání pracovního a odlehčovacího tlaku v hlavních vedeních (H1, H2), obsahující zdroj stlačeného vzduchu, řídicí ventily (R1, R2), zásobník dávkovací tekutiny (Z), jednu dávkovací jednotku (DJ) s diferenciálním dávkovacím pístem (D), integrovanou v dávkovači (DD), připojeným prostřednictvím jednoho hlavního potrubí (H1) k zásobníku dávkované tekutiny (T) a druhým hlavním vedením (H2) k rozvodu stlačeného vzduchu. Pracovní tlak (pK) dávkované tekutiny v dávkovací komoře (K) je vyšší, než tlak stlačeného vzduchu (pY), řídicí výtlačný pohyb dávkovacího pístu (D). Nízký protitlak odběrného místa (MM) je z důvodu zamezení neřízeného průtoku tekutiny vstupující do dávkovací komory zvýšen ventilem (V2), mající funkci přepouštěcího ventilu.

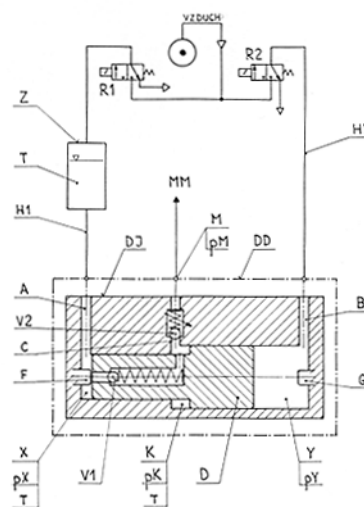

- (51) **F41G 1/16** (2006.01)
F41G 3/08 (2006.01)
F41G 11/00 (2006.01)
- (21) **2012-792**
 (71) Meopta - optika, s.r.o., Přerov, CZ
 (72) Javorský Miron Ing., Přerov, CZ
 (54) **Přídavné balistické točítko k rektifikátoru pro zaměřovač střelné zbraně**
 (22) 15.11.2012
 (57) Přídavné balistické točítko k rektifikátoru (1), kterým je opatřen puškohled zaměřovače střelné zbraně a který je opatřen mechanismem k rozdělení jedné otáčky pracovní části rektifikátoru na diskrétní počet clicků. Objímka (12) rektifikátoru (1) je opatřen vnějším obvodovým závitěm (121), přičemž točítko sestává alespoň z hlavice (2), z omezovacího mechanismu (3), z rohátky (4) s vrchním plošným ozubením (41) na obvodu horní plochy a s hlavním fixačním závitěm (42) uvnitř, z mezikusu v podobě nákržku (8) našroubovaného na objímku (12) rektifikátoru (1), z centrální válcové pružiny (6) a z hlavního montážního šroubu (5) se závitěm odpovídajícím hlavnímu fixačnímu závitě (42) rohátky (4). Hlavice (2) sestává alespoň z kruhové matice (26), z otočné stupnice (25) opatřené svislým vnitřním výřezem (251), z dolního otočného prstence (24), z horního otočného prstence (23), z náboje (22) s vnějším závitěm (224) při dolní obvodové kružnici odpovídajícím závitě kruhové matice (26) a z krytky (21). Náboj (22) je po obvodovém plášti opatřen svislými drážkami (221) a v dolní části na obvodu je opatřen polohovacím kolíkem (222), který ve funkčním stavu zapadá do vnitřního výřezu (251) otočné stupnice (25). Z horního obvodového mezikruží náboje (22) vyčnívá dorazový kolík (34), který je fixován na náboji (22). Krytka (21) má na dolní ploše spodní plošné ozubení (212) odpovídající vrchnímu plošnému ozubení (41) rohátky (4). Otočné prstence (23, 24) jsou vybaveny aretačními mechanismy (27) vůči náboji (22). Omezovací mechanismus

(3) sestává alespoň z otočného hmatníku (31) a z otočného kroužku (32), které jsou ve funkčním stavu spojeny. Z horního obvodu otočného kroužku (32) vyčnívá dorazový trn (324) a otočný hmatník (31) je na horní obvodové plošce opatřen pevným dorazem (312), který ve funkčním stavu zapadá do výřezu (322) mezi náběžné hrany (323) otočného kroužku (32). Točítka je opatřeno čtyřmi indexy (I-1, I-2, I-3, I-4).

- (74) HALAXOVÁ & HALAXOVÁ, TETRAPAT, RNDr. Zdeňka Halaxová, Jinonická 80, Praha 5, 15800

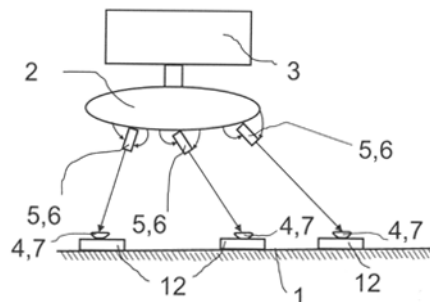
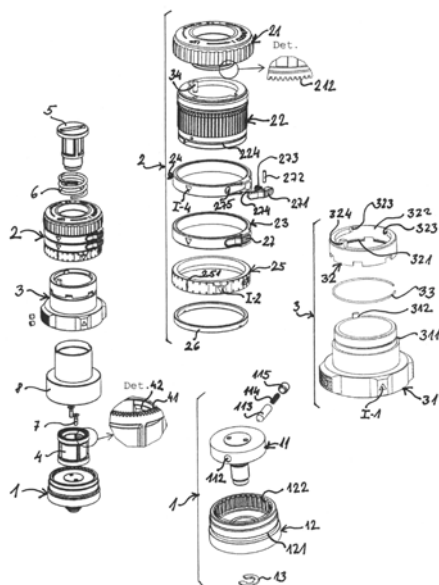

- (51) **G01B 5/004** (2006.01)
G01B 7/004 (2006.01)
G01B 21/04 (2006.01)
B25J 9/16 (2006.01)
B25J 19/00 (2006.01)

(21) **2012-897**

- (71) ČVUT v Praze, Fakulta strojní, Praha 6, CZ
(72) Valášek Michael prof. Ing., Praha 4, CZ
Nečas Martin Ing., Praha 4, CZ
Beneš Petr Ing., Praha 8, CZ
Švéda Jiří Ing., Kladno, CZ

- (54) **Zařízení pro optické měření a/nebo optickou kalibraci polohy tělesa v prostoru**

(22) 12.12.2012

(57) Zařízení sestává z platformy (2) pro připojení na měřené nebo kalibrované těleso (3) a z alespoň jednoho vysílače (4) optického paprsku umístěného na platformě (2) a/nebo na rámu (1) a z alespoň jednoho přijímače (5) optického paprsku umístěného na rámu (1) a/nebo na platformě (2). Alespoň tři vysílače (4) optických paprsků jsou představovány odražeči (7) nebo referenčními prvky (9) nebo zdroji (10) laserového paprsku nebo kombinací odražečů (7) a/nebo referenčních prvků (9) a/nebo zdrojů (10) laserového paprsku uspořádaných na rámu (1) a/nebo platformě (2). Alespoň tři přijímače (5) optických paprsků jsou představovány laserovými sledovači (6) nebo optickými kamerami (8) nebo fotocitlivými prvky (11) nebo kombinací laserových sledovačů (6) a/nebo optických kamer (8) a/nebo fotocitlivých prvků (11) uspořádaných na platformě (2) a/nebo rámu (1).

- (74) Ing. Karel Novotný, Žufanova 2, Praha 6, 16300

- (51) **G01J 3/44** (2006.01)

(21) **2013-422**

- (71) Masarykova univerzita, Brno, CZ
Univerzita Palackého v Olomouci, Olomouc, CZ
(72) Halouzka Vladimír Mgr., Olomouc 9, CZ
Trnková Libuše doc. RNDr., Brno, CZ
Hrbáč Jan doc. RNDr., Horka nad Moravou, CZ
Jakubec Petr Mgr., Budišov nad Budišovkou, CZ

- (54) **Substrát pro povrchem zesílenou Ramanovu spektroskopii a způsob jeho přípravy**

(22) 05.06.2013

(57) Předkládané řešení popisuje substrát pro povrchem zesílenou Ramanovu spektroskopii, který obsahuje uhlíkové vlákno (A), napojené na elektricky vodivý drátek (F) pomocí elektricky vodivého lepidla (C), vložené do skleněné kapiláry (D), tak aby alespoň část uhlíkového vlákna (A) vyčnívala z ústí kapiláry (D), přičemž prostor mezi uhlíkovým vláknem (A) a skleněnou kapilárou (D) je utěsněn epoxidovou pryskyřicí (E), přičemž uhlíkové vlákno (A) je opatřeno nanostrukturovanou kovovou vrstvou. Způsob přípravy zahrnuje upevnění uhlíkového vlákna (A) do kapiláry (D) a následnou depozici nanostrukturované kovové vrstvy při užití kovové protielektrody v prostředí destilované, demineralizované či deionizované vody vlivem průchodu elektrického proudu soustavou.

- (74) Inventia s.r.o., RNDr. Kateřina Hartvichová, Na Bělidle 3, Praha 5, 15000

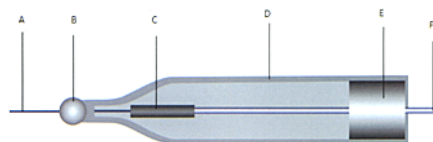

- (51) **G01R 27/02** (2006.01)

G01N 27/90 (2006.01)

G01N 27/02 (2006.01)

G01R 15/00 (2006.01)

(21) **2013-180**

- (71) Vysoká škola chemicko-technologická v Praze, Praha 6, CZ
České vysoké učení technické v Praze, Fakulta elektrotechnická, Praha 6, CZ
(72) Seidl Jaromír Mgr., Kladno, CZ
Đaďo Stanislav prof. Ing., Praha 2, CZ

- (54) **Měřicí obvod pro chemický vodivostní senzor plynu**

(22) 11.03.2013

(57) Předložené řešení popisuje bezelektrodevé uspořádání chemického vodivostního senzoru obsahujícího substrát (3.4) s aktivní vrstvou (3.1) ležící v zóně maximální intenzity elektromagnetického pole vyzařovaného generátorem vířivých proudů, topný prvek (3.5), zdroj (3.2) střídavého elektromagnetického pole (3.2) generující vznik vířivých proudů v aktivní vrstvě (3.1) chemického vodivostního senzoru a prvek (3.3), snímající elektromagnetické pole vyvolané těmito vířivými proudy. V nejjednodušším uspořádání je zdrojem střídavého elektromagnetického pole a současně prvkem snímajícím elektromagnetické pole vířivých proudů v aktivní vrstvě cívka (3.11).

(74) Ing. Hana Dušková, Na Kočově 180, Chotutice, 28103

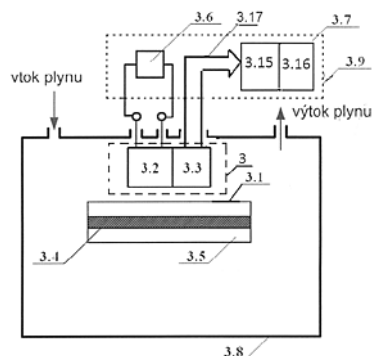

(51) **G01R 27/26** (2006.01)
G01R 27/02 (2006.01)
G01N 27/22 (2006.01)

(21) **2013-480**

(71) Plocek Jaroslav Ing., Praha 5, CZ

(72) Plocek Jaroslav Ing., Praha 5, CZ

(54) **Zátěžový tester výkonových kondenzátorů**

(22) 21.06.2013

(57) Zátěžový tester sestává z regulovatelného síťového spínaného zdroje (10) stejnosměrného napětí opatřeného regulačním vstupem (11) pro řízení výstupního proudu. Výstup zdroje (10) napájí výkonový spínací most (20). Symetrické obdélníkové napětí na výstupu mostu (20) je přes blok (30) přepětíových ochran připojen k primárnímu vinutí výkonového transformátoru (40). K sekundárnímu vinutí transformátoru (40) je připojena sériová kombinace oddělovacího kondenzátoru (50) a testovaného kondenzátoru (70) tvořící s rozptylovou indukčností transformátoru (40) sériový rezonanční obvod s přibližně sinusovým průběhem proudu. Informace o proudu testovaným kondenzátorem (70) je prostřednictvím transformátoru (80) přivedena na vstup budicího a ladicího bloku (90). Výstupy (96) až (99) bloku (90) ovládají spínací most (20). Výstup nabíjecího/vybíjecího bloku (100) je připojen k oddělovacímu kondenzátoru (50) a umožňuje tak nastavení stejnosměrné složky napětí na testovaném kondenzátoru (70). Řídící jednotka (120) ovládá svým výstupem (123) zapnutí bloků (10), (90) a (100) prostřednictvím téhož povelu, nebo havarijních informací na vstupech (124), (125) a (126). Zdířky (84) umožňují měření parametrů proudu tekoucího testovaným kondenzátorem (70) prostřednictvím externím měřidel. Pro měření efektivní hodnoty tohoto proudu je přístroj vybaven ručkovým měřidlem (94), pro měření stejnosměrné složky napětí na kondenzátoru (70) pak ručkovým měřidlem (1010).

(74) Ing. Hana Dušková, Na Kočově 180, Chotutice, 28103

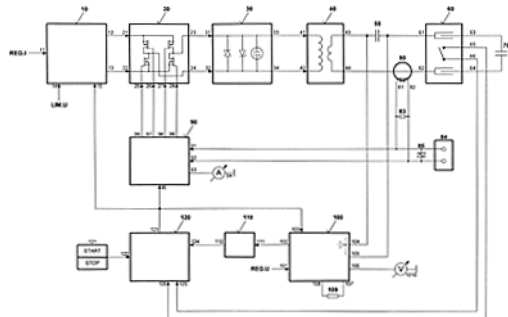

(51) **G02B 6/02** (2006.01)
G02B 6/00 (2006.01)
A41D 13/01 (2006.01)

F21V 8/00 (2006.01)

(21) **2012-754**

(71) Technická univerzita v Liberci, Liberec, CZ

STAP a.s., Vilémov u Šluknova, CZ

(72) Křemenáková Dana doc. Dr. Ing., Liberec 6, CZ

Lědl Vít Ing., Liberec 1, CZ

Militký Jiří prof. Ing., Liberec 6, CZ

Bübelová Blanka Ing., Velký Šenov, CZ

Meryová Barbora Ing. Bc., Doksy, CZ

(54) **Aktivně vyzařující bezpečnostní prostředek**

(22) 06.11.2012

(57) Vynález se týká aktivně vyzařujícího bezpečnostního prostředku, který obsahuje stranově vyzařující světlovod (1) alespoň jedním svým koncem spojený se zdrojem světla. Alespoň vyzařovací povrch světlovodu (1) je uzavřen v potahu (10), přičemž světlo vydávané zdrojem světla je vyzařováno světlovodem (1) do okolí přes potah (10).

(74) Ing. Dobroslav Musil, patentová kancelář, Ing. Dobroslav Musil, Cejl 38, Brno, 60200

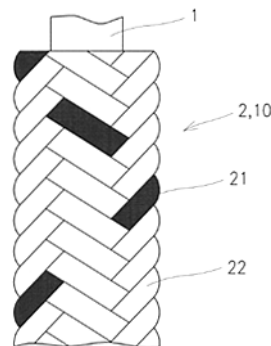

(51) **G06Q 30/02** (2012.01)

(21) **2012-794**

(71) Kalous Jan, Praha 2, CZ

(72) Kalous Jan, Praha 2, CZ

(54) **Způsob poskytování anonymních slev, systém k provádění tohoto způsobu a prostředek k poskytování anonymních slev**

(22) 15.11.2012

(57) Způsob poskytování anonymních slev spočívá v tom, že majitel (1) čipu (2) s jedinečným číslem zakoupí bližší neurčené množství prázdných čipů (3), které pomocí klonovacího zařízení (4) naklonuje, čímž vznikne naklonovaný čip (5) podle originálního čipu (2). Tento naklonovaný čip (5) se přiloží na čtečku (6), která vyhledá údaj o tom, zda v databázovém serveru (7) poskytovatelů slev je nastavena sleva konkrétního poskytovatele slev. V případě shody se vygeneruje sleva na zařízení (6a) pro platbu za převzaté zboží nebo službu. Všechny vstupy do databázového serveru (7) poskytovatelů slev se elektronicky přenesou do databázového serveru (8) majitele (1) čipu (2) s jedinečným číslem. Způsob poskytování anonymních slev spočívá rovněž v tom, že majitel (1) čipu (2) s jedinečným číslem zakoupí množství prázdných čipů (3) a dále zakoupí množství čteček (6) a klonovacích zařízení (4), které spolu s jedním naklonovaným čipem (5) prodá nebo zapůjčí zájemci z databázového serveru (7) poskytovatelů slev. Všechny vstupy do databázového serveru (7) poskytovatelů slev jsou zaznamenány do databázového serveru (7) poskytovatelů slev a/nebo na serveru (8) majitele (1) čipu (2) s jedinečným číslem. Systém pro poskytování anonymních slev sestává z čipu (2) s jedinečným číslem propojeným s klonovacím zařízením (4) pro vložení prázdného čipu (3) k vytvoření naklonovaného čipu (5). Naklonovaný čip (5) je propojen do čtečky (6) s připojeným zařízením (6a) pro platbu. Čtečka (6) naklonovaných čipů (5) je propojena do databázového serveru (7) poskytovatelů slev a/nebo do serveru (8) majitele (1) čipu (2) s jedinečným číslem. Prostředek k poskytnutí anonymních slev je tvořen naklonovaným čipem (5) s naklonovaným jedinečným číslem. Prostředek k poskytnutí anonymních slev má naklonovaný čip (5) s naklonovaným jedinečným číslem jako součást hlavy (11) klíče. Prostředek k poskytnutí anonymních slev má naklonovaný čip (5) s naklonovaným jedinečným číslem uložen v obalu s plochou (9) pro umístění reklamy.

(74) Patentová a známková kancelář Novotný, Ing. Jaroslav Novotný, Římská 45/2135, Praha 2, 12000

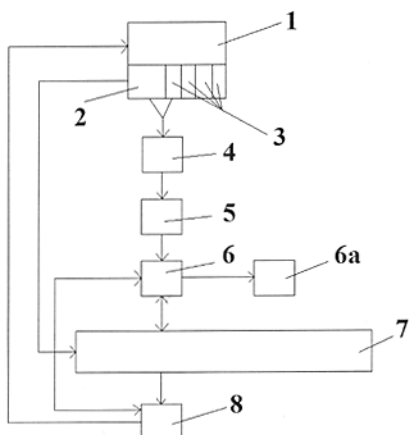

(51) *G06Q 30/06* (2012.01)
G06Q 90/00 (2006.01)

(21) **2012-817**

(71) Kramář Zdeněk RNDr., Studénka, Butovice, CZ

(72) Kramář Zdeněk RNDr., Studénka, Butovice, CZ

(54) **Způsob doručení seznamu jednotlivých nakoupených položek zákazníkovi při provedení platební transakce u obchodníka s využitím zařízení a komunikačních prostředků**

(22) 21.11.2012

(57) Způsob doručení seznamu jednotlivých nakoupených položek zákazníkovi při provedení platební transakce u obchodníka s využitím zařízení a komunikačních prostředků spočívá v tom, že je proveden nákup u obchodníka a provedena hotovostní nebo bezhotovostní platba za nákup s využitím zařízení zákazníka a/nebo obchodníka a/nebo společnosti zajišťující platební transakce pro obchodníka a/nebo zákazníka. Dále je před a/nebo při a/nebo po provedení platby připraven k doručení seznam jednotlivých nakoupených položek s využitím zařízení a komunikačních prostředků obchodníka a/nebo společnosti zajišťující platební transakce pro obchodníka a/nebo zákazníka. Návazně má zákazník možnost přijmout seznam jednotlivých nakoupených položek s využitím zařízení a komunikačních prostředků vlastních a/nebo obchodníka a/nebo společnosti zajišťující platební transakce.

Zveřejněné přihlášky vynálezů - přehled podle třídících znaků

A 41 D 13/01	(2006.01)	2012-754	F 16 N 7/38	(2006.01)	2012-507
B 01 J 47/12	(2006.01)	2013-16	F 16 N 11/10	(2006.01)	2012-507
B 25 J 9/16	(2006.01)	2012-897	F 16 N 25/00	(2006.01)	2012-507
B 25 J 19/00	(2006.01)	2012-897	F 16 N 27/00	(2006.01)	2012-507
B 60 R 11/00	(2006.01)	2012-800	F 21 V 8/00	(2006.01)	2012-754
B 65 B 37/20	(2006.01)	2013-238	F 41 G 3/08	(2006.01)	2012-792
B 65 G 15/60	(2006.01)	2013-765	F 41 G 11/00	(2006.01)	2012-792
C 01 B 33/22	(2006.01)	2013-11	G 01 B 7/004	(2006.01)	2012-897
C 08 J 7/00	(2006.01)	2013-16	G 01 B 21/04	(2006.01)	2012-897
E 02 F 5/10	(2006.01)	2013-619	G 01 N 27/02	(2006.01)	2013-180
E 04 C 1/41	(2006.01)	2012-805	G 01 N 27/22	(2006.01)	2013-480
F 03 G 7/00	(2006.01)	2012-812	G 01 N 27/90	(2006.01)	2013-180
F 16 C 17/00	(2006.01)	2012-506	G 01 R 15/00	(2006.01)	2013-180
F 16 C 23/10	(2006.01)	2012-506	G 01 R 27/02	(2006.01)	2013-480
F 16 C 25/04	(2006.01)	2012-506	G 02 B 6/00	(2006.01)	2012-754
F 16 D 1/08	(2006.01)	2012-816	G 06 Q 90/00	(2006.01)	2012-817
F 16 F 15/12	(2006.01)	2012-816			

Seznam přihlašovatelů zveřejněných přihlášek vynálezů

(71)	(21)	(51)	(71)	(21)	(51)	
BETONOVÉ STAVBY- GROUP s.r.o., Klatovy, CZ	2012-805	E 04 B 1/84	(2006.01)	Vysoká škola báňská- Technická univerzita Ostrava, Ostrava-Poruba, CZ	2013-765 B 65 G 15/08	(2006.01)
BRANO, a.s., Hradec nad Moravicí, CZ	2012-795	B 60 R 21/38	(2011.01)	Vysoká škola chemicko- technologická v Praze, Praha 6 Dejvice, CZ	2013-16 C 08 J 5/22	(2006.01)
CZ LOKO a.s., Česká Třebová, CZ	2012-815	B 60 K 26/02	(2006.01)	Vysoká škola chemicko- technologická v Praze, Praha 6, CZ	2013-180 G 01 R 27/02	(2006.01)
ČVUT v Praze, Fakulta strojní, Praha 6, CZ	2012-897	G 01 B 5/004	(2006.01)	Vysoké učení technické v Brně, Brno, CZ	2013-11 C 04 B 12/00	(2006.01)
Jihočeská univerzita v Českých Budějovicích, Zemědělská fakulta, České Budějovice, CZ	2013-619	E 02 B 11/02	(2006.01)	Výzkumný ústav živočišné výroby, v. v. i., Praha- Uhřetěves, CZ	2012-801 A 01 F 25/13	(2006.01)
Masarykova univerzita, Brno, CZ	2013-422	G 01 J 3/44	(2006.01)	Brabec Emil Ing., Varnsdorf, CZ	2012-507 F 16 N 13/16	(2006.01)
Meopta - optika, s.r.o., Přerov, CZ	2012-792	F 41 G 1/16	(2006.01)	Kalous Jan, Praha 2, CZ	2012-794 G 06 Q 30/02	(2012.01)
Škoda Auto a.s., Mladá Boleslav, CZ	2012-800	B 60 N 3/12	(2006.01)	Kramář Zdeněk RNDr., Studénka, Butovice, CZ	2012-817 G 06 Q 30/06	(2012.01)
ŠKODA AUTO a.s., Mladá Boleslav, CZ	2012-816	F 16 H 55/18	(2006.01)	Olšák Lubomír Ing., Vsetín, CZ	2012-812 F 02 G 1/043	(2006.01)
Technická univerzita v Liberci, Liberec, CZ	2012-754	G 02 B 6/02	(2006.01)	Plocek Jaroslav Ing., Praha 5, CZ	2013-480 G 01 R 27/26	(2006.01)
Vysoká škola báňská- Technická univerzita Ostrava, Ostrava-Poruba, CZ	2012-506	F 16 C 23/04	(2006.01)	Surý Jiří, Čejkovice, CZ	2013-238 B 65 G 49/00	(2006.01)

FG4A

Udělené patenty - přehled podle čísel patentů

V období uzávěrky tohoto čísla Věstníku udělil Úřad průmyslového vlastnictví tyto patenty.

304485	<i>A 61 K 38/17</i>	(2006.01)	304492	<i>E 05 B 29/10</i>	(2006.01)	304499	<i>B 65 G 49/00</i>	(2006.01)
304486	<i>C 22 C 21/00</i>	(2006.01)	304493	<i>H 05 H 1/00</i>	(2006.01)	304500	<i>G 01 J 3/44</i>	(2006.01)
304487	<i>B 67 D 1/06</i>	(2006.01)	304494	<i>E 02 B 11/02</i>	(2006.01)	304501	<i>G 01 R 27/26</i>	(2006.01)
304488	<i>C 11 D 3/16</i>	(2006.01)	304495	<i>G 01 B 5/004</i>	(2006.01)	304502	<i>B 65 G 15/08</i>	(2006.01)
304489	<i>C 07 D 211/90</i>	(2006.01)	304496	<i>C 04 B 12/00</i>	(2006.01)	304503	<i>B 65 D 8/00</i>	(2006.01)
304490	<i>B 07 B 1/00</i>	(2006.01)	304497	<i>C 08 J 5/22</i>	(2006.01)			
304491	<i>A 23 L 1/32</i>	(2006.01)	304498	<i>G 01 R 27/02</i>	(2006.01)			

FG4A

Udělené patenty - přehled podle MPT

(51)	<i>A23L 1/32</i>	(2006.01)	(72)	Eismann Peter, Regensburg, DE
	<i>A23J 3/04</i>	(2006.01)		Langmann Albert, Nittenau II, DE
	<i>A23L 1/212</i>	(2006.01)	(54)	Sítové dno
	<i>A23L 1/22</i>	(2006.01)	(32)	21.06.2005
	<i>A23L 1/308</i>	(2006.01)	(31)	102005028737
	<i>A23L 1/307</i>	(2006.01)	(33)	DE
(11)	304491		(22)	13.06.2006
(40)	25.11.2009		(74)	Společná advokátní kancelář Všetečka Zelený Švorčík Kalenský a
(21)	2008-299			partneři, JUDr. Miloš Všetečka, Hálkova 2, Praha 2, 12000
(73)	Výzkumný ústav potravinářský Praha, v.v.i., Praha 10, CZ			
(72)	Kýhos Karel, Praha 7, CZ			
	Ouhrbková Jarmila Ing., Praha 10, CZ			
(54)	Nízkokalorická doplňková potravina s obsahem proteinů a způsob její výroby		(51)	<i>B65D 8/00</i>
(22)	15.05.2008		(11)	304503
(74)	Ing. Jaroslav Novotný, Římská 45, Praha 2, 12000		(40)	14.04.2004
			(21)	2002-3659
			(73)	SOREMARTEC S.A., L-2632 Findel, LU
			(72)	Costantini Maurizio, Alba, IT
			(54)	Kontejner pro dárky s překvapením
			(32)	06.11.2001
			(31)	011830684
			(33)	EP
			(22)	06.11.2002
			(74)	KOREJZOVÁ & SPOL., v.o.s., JUDr. Petra Korejzová, Korunní
				810/104E, Praha 10- Vinohrady, 10100
(51)	<i>A61K 38/17</i>	(2006.01)	(51)	<i>B65G 15/08</i>
	<i>A61K 39/395</i>	(2006.01)		<i>B65G 15/60</i>
	<i>A61P 1/04</i>	(2006.01)	(11)	304502
	<i>A61P 1/16</i>	(2006.01)	(40)	28.05.2014
	<i>A61P 19/02</i>	(2006.01)	(21)	2013-765
	<i>A61P 29/00</i>	(2006.01)	(73)	Vysoká škola báňská-Technická univerzita Ostrava, Ostrava-Poruba, CZ
	<i>A61P 31/12</i>	(2006.01)	(72)	Hrabovský Leopold doc. Ing., Havířov-Šumbark, CZ
(11)	304485			Slíva Aleš doc. Ing., Václavovice, CZ
(40)	12.02.2003			Borovský David Ing., Hradec nad Moravicí, CZ
(21)	2002-2843		(54)	Válečková stolička pro dopravní pásy strmého pásového dopravníku
(73)	Merck Serono S.A., 1202 Geneva, CH		(22)	02.10.2013
	YEDA RESEARCH AND DEVELOPMENT COMPANY LTD.,			
	Rehovot, IL			
(72)	Novick Daniela, Rehovot, IL			
	Kim Soo-Hyun, Denver, CO, US			
	Chvatchko Yolande, Confignon, CH			
	Dinarello Charles, Boulder, CH			
	Plater-Zyberk Christine, Geneva, CH			
	Van Deventer Santer, Haarlem, NL			
	Rubinstein Menachem, Givat Shmuel, IL			
(54)	Farmaceutický prostředek pro léčení nebo prevenci alkoholické hepatitidy		(51)	<i>B65G 49/00</i>
(32)	21.02.2000, 21.02.2000, 04.10.2000, 23.11.2000			<i>B65B 37/20</i>
(31)	00103590, 00103597, 00121651, 00125633		(11)	304499
(33)	EP, EP, EP, EP		(40)	28.05.2014
(86)	PCT/EP2001/001867		(21)	2013-238
(87)	WO 2001/062285		(73)	Surý Jiří, Čejkovice, CZ
(22)	20.02.2001		(72)	Surý Jiří, Čejkovice, CZ
(74)	KOREJZOVÁ & SPOL., v.o.s., JUDr. Petra Korejzová, advokátka,		(54)	Dávkovač kusového paliva, zejména pelet, pro zařízení pro vysokotlaké plynování
	Korunní 810/104 E, Praha 10, 10100		(22)	28.03.2013
			(74)	Ing. Veronika Zemanová, Mendlovo nám. 1a, Brno, 60300
(51)	<i>B07B 1/00</i>	(2006.01)	(51)	<i>B67D 1/06</i>
	<i>B07B 1/04</i>	(2006.01)		<i>B67D 1/14</i>
	<i>B01D 35/00</i>	(2006.01)	(11)	304487
(11)	304490		(40)	18.06.2003
(40)	26.09.2007		(21)	2002-3941
(21)	2006-374			
(73)	Andritz Fiedler GmbH & Co. KG, Regensburg, DE			

(73) HEINEKEN TECHNICAL SERVICES B. V., Zoeterwoude, NL
(72) Van Der Klaauw Guido Petrus Johannes, Hilversum, NL
Bax Bart Jan, Den Haag, NL
Van Duuren Marius Corstiaan, Te Poortugaal, NL
(54) **Nápojová čepovací sestava a nádoba pro nápoj**
(32) 31.05.2000
(31) 1015368
(33) NL
(86) PCT/NL2001/000423
(87) WO 2001/092142
(22) 31.05.2001
(74) PATENTSERVIS PRAHA a.s., Jivenská 1, Praha 4, 14000

(51) **C04B 12/00** (2006.01)
C01B 33/22 (2006.01)

(11) 304496
(40) 28.05.2014

(21) **2013-11**

(73) Vysoké učení technické v Brně, Brno, CZ

(72) Opravil Tomáš Ing., Popůvky, CZ

Šoukal František Ing., Oslavice, CZ

Ptáček Petr doc. Ing., Čáslav, CZ

(54) **Rentgeno-amorfní hořčičnatý strukturní analog geopolymerů vyrobený z dehydroxylovaných a delaminovaných hořčičnato-křemičitých fylosilikátů a jeho použití**

(22) 07.01.2013

(51) **C07D 211/90** (2006.01)
A61K 31/4422 (2006.01)
A61P 9/00 (2006.01)

(11) 304489

(40) 14.01.2004

(21) **2003-2583**

(73) Hanmi Science Co., Ltd., Hwaseong-si, Gyeonggi-do 445-813, KR

(72) Moon Young-Ho, Kyungki-do, KR

Kim Nam-Du, Kyungki-do, KR

Lee Kyung-Ik, Incheon, KR

Lee Gwan-Sun, Seoul, KR

Woo Jong-Soo, Kyungki-do, KR

(54) **Nový amlodipinkamsylát a způsob jeho přípravy**

(32) 29.03.2001

(31) 0116514

(33) KR

(86) PCT/KR2002/000543

(87) WO 2002/079158

(22) 28.03.2002

(74) PATENTSERVIS Praha a.s., Na Podkovce 281/10, Praha 4, 14700

(51) **C08J 5/22** (2006.01)
C08J 7/00 (2006.01)
B01J 47/12 (2006.01)

(11) 304497

(40) 28.05.2014

(21) **2013-16**

(73) Vysoká škola chemicko-technologická v Praze, Praha 6 Dejvice, CZ

Ústav makromolekulární chemie AV ČR, v.v.i., Praha 6, CZ

(72) Žitka Jan Ing., Zajezd, CZ

Mališ Jakub Ing., Železný Brod, CZ

Bouzek Karel prof. Dr. Ing., Kladno, CZ

Schauer Jan Ing., Praha 5, CZ

(54) **Způsob přípravy heterogenních iontovýměnných membrán**

(22) 08.01.2013

(74) Oddělení pro vědu a výzkum VŠCHT-Praha, Ing. Iveta Pospíšilová,

Technická 1905/5, Praha 6, 16628

(51) **C11D 3/16** (2006.01)
C11D 3/39 (2006.01)
C07D 471/08 (2006.01)
C07F 15/02 (2006.01)

(11) 304488

(40) 17.12.2003

(21) **2003-1655**

(73) UNILEVER N. V., Rotterdam, NL

(72) Kerscher Marion, Heidelberg, DE

Lienke Joachim, Vlaardingen, NL

Merz Michael, Heidelberg, DE

Boerzel Heidi, Boston, MA, US

Comba Peter, Heidelberg, DE

Hage Ronald, Vlaardingen, NL

(54) **Bělící prostředek, ligand a katalyzátor a způsob bělení substrátu**

(32) 15.12.2000

(31) 0030673

(33) GB

(86) PCT/EP2001/013314

(87) WO 2002/048301

(22) 15.11.2001

(74) Čermák Hořejš Myslíl a spol., JUDr. Karel Čermák, advokát, Národní 32, Praha 1, 11000

(51) **C22C 21/00** (2006.01)

C22F 1/04 (2006.01)

F28F 21/08 (2006.01)

B22D 11/06 (2006.01)

(11) 304486

(40) 16.07.2003

(21) **2002-3082**

(73) Furukawa-Sky Aluminum Corp., Tokyo 101-8970, JP

(72) Kawahara Akira, Tokyo, JP

Doko Takeyoshi, Tokyo, JP

(54) **Způsob výroby žebrovaného materiálu z hliníkové slitiny pro tvrdé pájení**

(32) 13.12.2000, 13.09.2001

(31) 2000379185, 2001278658

(33) JP, JP

(86) PCT/JP2001/010517

(87) WO 2002/048413

(22) 30.11.2001

(74) ROTT, RŮŽIČKA & GUTTMANN Patentová, známková a advokátní kancelář, JUDr. Ing. Michal Guttman, Nad Štolou 12, Praha 7, 17000

(51) **E02B 11/02** (2006.01)

E02F 5/10 (2006.01)

(11) 304494

(40) 28.05.2014

(21) **2013-619**

(73) Jihočeská univerzita v Českých Budějovicích, Zemědělská fakulta, České Budějovice, CZ

Výzkumný ústav meliorací a ochrany půdy, v.v.i., Praha 5 – Zbraslav, CZ

(72) Váchal Jan prof. Ing., České Budějovice, CZ

Váchalová Radka Ing., České Budějovice, CZ

Hladík Jiří Ing., Kovářov, CZ

Dumbrovský Miroslav doc. Ing., Brno, CZ

Kolář Ladislav prof. Ing., České Budějovice, CZ

(54) **Zařízení pro provádění štěrbinové meliorační drenáže**

(22) 13.08.2013

(74) PatentCentrum Sedlák & Partners s.r.o., Husova 5, České Budějovice, 37001

(51) **E05B 29/10** (2006.01)

E05B 29/00 (2006.01)

E05B 19/02 (2006.01)

E05B 19/04 (2006.01)

(11) 304492

(40) 22.09.2010

(21) **2009-147**

(73) FAB, s.r.o., Rychnov nad Kněžnou, CZ

(72) Šabata Milan, Kostelec nad Otlicí, CZ

(54) **Kombinace válcového zámku a klíče**

(22) 09.03.2009

(74) Ing. Milan Buršík, Plzeňská 218, Praha 5, 15000

(51) **G01B 5/004** (2006.01)

G01B 7/004 (2006.01)

G01B 21/04 (2006.01)

B25J 9/16 (2006.01)
B25J 19/00 (2006.01)
(11) 304495
(40) 28.05.2014
(21) **2012-897**
(73) ČVUT v Praze, Fakulta strojní, Praha 6, CZ
(72) Valášek Michael prof. Ing., Praha 4, CZ
Nečas Martin Ing., Praha 4, CZ
Beneš Petr Ing., Praha 8, CZ
Švéda Jiří Ing., Kladno, CZ
(54) **Zařízení pro optické měření a/nebo optickou kalibraci polohy tělesa v prostoru**
(22) 12.12.2012
(74) Ing. Karel Novotný, Žufanova 2, Praha 6, 16300

(51) **G01J 3/44** (2006.01)
(11) 304500
(40) 28.05.2014
(21) **2013-422**
(73) Masarykova univerzita, Brno, CZ
Univerzita Palackého v Olomouci, Olomouc, CZ
(72) Halouzka Vladimír Mgr., Olomouc 9, CZ
Trnková Libuše doc. RNDr., Brno, CZ
Hrbáč Jan doc. RNDr., Horka nad Moravou, CZ
Jakubec Petr Mgr., Budišov nad Budišovkou, CZ
(54) **Substrát pro povrchem zesílenou Ramanovu spektroskopii a způsob jeho přípravy**
(22) 05.06.2013
(74) Inventia s.r.o., RNDr. Kateřina Hartvichová, Na Bělidle 3, Praha 5, 15000

(51) **G01R 27/02** (2006.01)
G01N 27/90 (2006.01)
G01N 27/02 (2006.01)
G01R 15/00 (2006.01)
(11) 304498
(40) 28.05.2014
(21) **2013-180**
(73) Vysoká škola chemicko-technologická v Praze, Praha 6, CZ
České vysoké učení technické v Praze, Fakulta elektrotechnická, Praha 6, CZ

(72) Seidl Jaromír Mgr., Kladno, CZ
Řádo Stanislav prof. Ing., Praha 2, CZ
(54) **Měřicí obvod pro chemický vodivostní senzor plynu**
(22) 11.03.2013
(74) Ing. Hana Dušková, Na Kočově 180, Chotutice, 28103

(51) **G01R 27/26** (2006.01)
G01R 27/02 (2006.01)
G01N 27/22 (2006.01)
(11) 304501
(40) 28.05.2014
(21) **2013-480**
(73) Plocek Jaroslav Ing., Praha 5, CZ
(72) Plocek Jaroslav Ing., Praha 5, CZ
(54) **Zátěžový tester výkonových kondenzátorů**
(22) 21.06.2013
(74) Ing. Hana Dušková, Na Kočově 180, Chotutice, 28103

(51) **H05H 1/00** (2006.01)
G01R 19/00 (2006.01)
G01N 27/70 (2006.01)
G01N 27/62 (2006.01)
(11) 304493
(40) 10.07.2013
(21) **2011-890**
(73) Fyzikální ústav AV ČR, v.v.i., Praha 8 - Libeň, CZ
Ústav fyziky plazmatu AV ČR, v. v. i., Praha 8, CZ
(72) Adámek Petr Doc. PaedDr., České Budějovice, CZ
Čada Martin Mgr., Praha 9, CZ
Hubička Zdeněk Mgr., Praha 5, CZ
Jastrabík Lubomír RNDr., Praha 3, CZ
Adámek Jiří Mgr., Brno, CZ
Stöckel Jan RNDr., Praha 5, CZ
(54) **Způsob měření iontové distribuční funkce v nízkoteplotním plazmatu, měřicí systém pro provádění tohoto způsobu a sonda pro měřicí systém**
(22) 28.12.2011
(74) Ing. Petr Soukup, Vídeňská 8, Olomouc, 77200

Seznam majitelů udělených patentů

(73) Andritz Fiedler GmbH & Co. KG, Regensburg, DE	(11) 304490	(51) B 07 B 1/00	(2006.01)	(73) Merck Serono S.A., 1202 Geneva, CH	(11) 304485	(51) A 61 K 38/17	(2006.01)
České vysoké učení technické v Praze, Fakulta elektrotechnická, Praha 6, CZ	304498	G 01 R 27/02	(2006.01)	SOREMARTEC S.A., L-2632 Findel, LU	304503	B 65 D 8/00	(2006.01)
ČVUT v Praze, Fakulta strojní, Praha 6, CZ	304495	G 01 B 5/004	(2006.01)	UNILEVER N. V., Rotterdam, NL	304488	C 11 D 3/16	(2006.01)
FAB, s.r.o., Rychnov nad Kněžnou, CZ	304492	E 05 B 29/10	(2006.01)	Univerzita Palackého v Olomouci, Olomouc, CZ	304500	G 01 J 3/44	(2006.01)
Furukawa-Sky Aluminum Corp., Tokyo 101-8970, JP	304486	C 22 C 21/00	(2006.01)	Ústav fyziky plazmatu AV ČR, v. v. i., Praha 8, CZ	304493	H 05 H 1/00	(2006.01)
Fyzikální ústav AV ČR, v.v.i., Praha 8 - Libeň, CZ	304493	H 05 H 1/00	(2006.01)	Ústav makromolekulární chemie AV ČR, v.v.i., Praha 6, CZ	304497	C 08 J 5/22	(2006.01)
Hanmi Science Co., Ltd., Hwaseong-si, Gyeonggi-do 445-813, KR	304489	C 07 D 211/90	(2006.01)	Vysoká škola báňská-Technická univerzita Ostrava, Ostrava-Poruba, CZ	304502	B 65 G 15/08	(2006.01)
HEINEKEN TECHNICAL SERVICES B. V., Zoeterwoude, NL	304487	B 67 D 1/06	(2006.01)	Vysoká škola chemicko-technologická v Praze, Praha 6 Dejvice, CZ	304497	C 08 J 5/22	(2006.01)
Jihočeská univerzita v Českých Budějovicích, Zemědělská fakulta, České Budějovice, CZ	304494	E 02 B 11/02	(2006.01)	Vysoká škola chemicko-technologická v Praze, Praha 6, CZ	304498	G 01 R 27/02	(2006.01)
Masarykova univerzita, Brno, CZ	304500	G 01 J 3/44	(2006.01)	Vysoké učení technické v Brně, Brno, CZ	304496	C 04 B 12/00	(2006.01)

(73)	(11)	(51)		(73)	(11)	(51)	
Výzkumný ústav meliorací a ochrany půdy, v.v.i., Praha 5 – Zbraslav, CZ	304494	E 02 B 11/02	(2006.01)	YEDA RESEARCH AND DEVELOPMENT COMPANY LTD., Rehovot, IL	304485	A 61 K 38/17	(2006.01)
Výzkumný ústav potravinářský Praha, v.v.i., Praha 10, CZ	304491	A 23 L 1/32	(2006.01)	Plocek Jaroslav Ing., Praha 5, CZ	304501	G 01 R 27/26	(2006.01)
				Surý Jiří, Čejkovice, CZ	304499	B 65 G 49/00	(2006.01)

Udělené evropské patenty

Evropský patentový úřad udělil následující evropské patenty s účinky pro Českou republiku. Tyto patenty mohou být zrušeny nebo zachovány v pozměněném znění Evropským patentovým úřadem v řízení o odporu. K tomu, aby nabyl evropský patent účinnosti na území České republiky, je třeba, aby byl Úřadu předložen ve stanovené lhůtě překlad patentového spisu do českého jazyka (§ 35c odst. 2 až 4 zákona č. 527/1990 Sb., v platném znění).

(97) EP 1356841	(47) 14.05.2014	(97) EP 1716608	(47) 14.05.2014	(97) EP 1903650	(47) 14.05.2014	(97) EP 2006145	(47) 14.05.2014
(97) EP 1388308	(47) 14.05.2014	(97) EP 1719089	(47) 14.05.2014	(97) EP 1906795	(47) 14.05.2014	(97) EP 2007947	(47) 14.05.2014
(97) EP 1403751	(47) 14.05.2014	(97) EP 1727516	(47) 14.05.2014	(97) EP 1907526	(47) 14.05.2014	(97) EP 2008031	(47) 14.05.2014
(97) EP 1418441	(47) 14.05.2014	(97) EP 1733918	(47) 14.05.2014	(97) EP 1912203	(47) 14.05.2014	(97) EP 2008372	(47) 14.05.2014
(97) EP 1423836	(47) 14.05.2014	(97) EP 1735873	(47) 14.05.2014	(97) EP 1912720	(47) 14.05.2014	(97) EP 2010627	(47) 14.05.2014
(97) EP 1434038	(47) 14.05.2014	(97) EP 1735932	(47) 14.05.2014	(97) EP 1914544	(47) 14.05.2014	(97) EP 2013135	(47) 14.05.2014
(97) EP 1435206	(47) 14.05.2014	(97) EP 1736763	(47) 14.05.2014	(97) EP 1914835	(47) 14.05.2014	(97) EP 2013811	(47) 14.05.2014
(97) EP 1438417	(47) 14.05.2014	(97) EP 1737263	(47) 14.05.2014	(97) EP 1919509	(47) 14.05.2014	(97) EP 2013935	(47) 14.05.2014
(97) EP 1441697	(47) 14.05.2014	(97) EP 1737358	(47) 14.05.2014	(97) EP 1920254	(47) 14.05.2014	(97) EP 2016143	(47) 14.05.2014
(97) EP 1443994	(47) 14.05.2014	(97) EP 1740335	(47) 14.05.2014	(97) EP 1922938	(47) 14.05.2014	(97) EP 2017118	(47) 14.05.2014
(97) EP 1446878	(47) 14.05.2014	(97) EP 1743345	(47) 14.05.2014	(97) EP 1924602	(47) 14.05.2014	(97) EP 2017972	(47) 14.05.2014
(97) EP 1461662	(47) 14.05.2014	(97) EP 1748719	(47) 14.05.2014	(97) EP 1925907	(47) 14.05.2014	(97) EP 2021156	(47) 14.05.2014
(97) EP 1463810	(47) 14.05.2014	(97) EP 1751479	(47) 14.05.2014	(97) EP 1926839	(47) 14.05.2014	(97) EP 2021190	(47) 14.05.2014
(97) EP 1466022	(47) 14.05.2014	(97) EP 1756257	(47) 14.05.2014	(97) EP 1927266	(47) 14.05.2014	(97) EP 2024148	(47) 14.05.2014
(97) EP 1469743	(47) 14.05.2014	(97) EP 1756547	(47) 14.05.2014	(97) EP 1928464	(47) 14.05.2014	(97) EP 2024484	(47) 14.05.2014
(97) EP 1476543	(47) 14.05.2014	(97) EP 1759148	(47) 14.05.2014	(97) EP 1928464	(47) 14.05.2014	(97) EP 2024484	(47) 14.05.2014
(97) EP 1479725	(47) 14.05.2014	(97) EP 1769105	(47) 14.05.2014	(97) EP 1935243	(47) 14.05.2014	(97) EP 2025734	(47) 14.05.2014
(97) EP 1482966	(47) 14.05.2014	(97) EP 1771481	(47) 14.05.2014	(97) EP 1935318	(47) 14.05.2014	(97) EP 2026005	(47) 14.05.2014
(97) EP 1488190	(47) 14.05.2014	(97) EP 1774525	(47) 14.05.2014	(97) EP 1935717	(47) 14.05.2014	(97) EP 2029259	(47) 14.05.2014
(97) EP 1490423	(47) 14.05.2014	(97) EP 1775895	(47) 14.05.2014	(97) EP 1937503	(47) 14.05.2014	(97) EP 2029389	(47) 14.05.2014
(97) EP 1492677	(47) 14.05.2014	(97) EP 1778541	(47) 14.05.2014	(97) EP 1938415	(47) 14.05.2014	(97) EP 2031248	(47) 14.05.2014
(97) EP 1493174	(47) 14.05.2014	(97) EP 1779401	(47) 14.05.2014	(97) EP 1939527	(47) 14.05.2014	(97) EP 2033975	(47) 14.05.2014
(97) EP 1514089	(47) 14.05.2014	(97) EP 1781586	(47) 14.05.2014	(97) EP 1940624	(47) 14.05.2014	(97) EP 2035211	(47) 14.05.2014
(97) EP 1514958	(47) 14.05.2014	(97) EP 1786863	(47) 14.05.2014	(97) EP 1942648	(47) 14.05.2014	(97) EP 2035252	(47) 14.05.2014
(97) EP 1515409	(47) 14.05.2014	(97) EP 1786863	(47) 14.05.2014	(97) EP 1943356	(47) 14.05.2014	(97) EP 2035396	(47) 14.05.2014
(97) EP 1527503	(47) 14.05.2014	(97) EP 1796484	(47) 14.05.2014	(97) EP 1943723	(47) 14.05.2014	(97) EP 2037144	(47) 14.05.2014
(97) EP 1527687	(47) 14.05.2014	(97) EP 1797173	(47) 14.05.2014	(97) EP 1946787	(47) 14.05.2014	(97) EP 2038081	(47) 14.05.2014
(97) EP 1535605	(47) 14.05.2014	(97) EP 1798253	(47) 14.05.2014	(97) EP 1947452	(47) 14.05.2014	(97) EP 2040899	(47) 14.05.2014
(97) EP 1537183	(47) 14.05.2014	(97) EP 1799008	(47) 14.05.2014	(97) EP 1947452	(47) 14.05.2014	(97) EP 2040899	(47) 14.05.2014
(97) EP 1541332	(47) 14.05.2014	(97) EP 1799193	(47) 14.05.2014	(97) EP 1949062	(47) 14.05.2014	(97) EP 2041287	(47) 14.05.2014
(97) EP 1546586	(47) 14.05.2014	(97) EP 1800429	(47) 14.05.2014	(97) EP 1949516	(47) 14.05.2014	(97) EP 2042091	(47) 14.05.2014
(97) EP 1560112	(47) 14.05.2014	(97) EP 1800429	(47) 14.05.2014	(97) EP 1951434	(47) 14.05.2014	(97) EP 2042130	(47) 14.05.2014
(97) EP 1571900	(47) 14.05.2014	(97) EP 1807500	(47) 14.05.2014	(97) EP 1951757	(47) 14.05.2014	(97) EP 2042287	(47) 14.05.2014
(97) EP 1576305	(47) 14.05.2014	(97) EP 1807558	(47) 14.05.2014	(97) EP 1951757	(47) 14.05.2014	(97) EP 2042287	(47) 14.05.2014
(97) EP 1579490	(47) 14.05.2014	(97) EP 1812206	(47) 14.05.2014	(97) EP 1953164	(47) 14.05.2014	(97) EP 2042537	(47) 14.05.2014
(97) EP 1580216	(47) 14.05.2014	(97) EP 1812298	(47) 14.05.2014	(97) EP 1955110	(47) 14.05.2014	(97) EP 2043191	(47) 14.05.2014
(97) EP 1590034	(47) 14.05.2014	(97) EP 1812498	(47) 14.05.2014	(97) EP 1959381	(47) 14.05.2014	(97) EP 2046279	(47) 14.05.2014
(97) EP 1594569	(47) 14.05.2014	(97) EP 1813678	(47) 14.05.2014	(97) EP 1962781	(47) 14.05.2014	(97) EP 2046343	(47) 14.05.2014
(97) EP 1603618	(47) 14.05.2014	(97) EP 1813940	(47) 14.05.2014	(97) EP 1962781	(47) 14.05.2014	(97) EP 2046343	(47) 14.05.2014
(97) EP 1617876	(47) 14.05.2014	(97) EP 1818748	(47) 14.05.2014	(97) EP 1965830	(47) 14.05.2014	(97) EP 2048673	(47) 14.05.2014
(97) EP 1624087	(47) 14.05.2014	(97) EP 1820232	(47) 14.05.2014	(97) EP 1966861	(47) 14.05.2014	(97) EP 2049522	(47) 14.05.2014
(97) EP 1628422	(47) 14.05.2014	(97) EP 1834618	(47) 14.05.2014	(97) EP 1968079	(47) 14.05.2014	(97) EP 2049888	(47) 14.05.2014
(97) EP 1631379	(47) 14.05.2014	(97) EP 1834970	(47) 14.05.2014	(97) EP 1968549	(47) 14.05.2014	(97) EP 2051741	(47) 14.05.2014
(97) EP 1641618	(47) 14.05.2014	(97) EP 1837368	(47) 14.05.2014	(97) EP 1970694	(47) 14.05.2014	(97) EP 2055331	(47) 14.05.2014
(97) EP 1641810	(47) 14.05.2014	(97) EP 1838362	(47) 14.05.2014	(97) EP 1972938	(47) 14.05.2014	(97) EP 2055809	(47) 14.05.2014
(97) EP 1644674	(47) 14.05.2014	(97) EP 1844580	(47) 14.05.2014	(97) EP 1973634	(47) 14.05.2014	(97) EP 2056238	(47) 14.05.2014
(97) EP 1645620	(47) 14.05.2014	(97) EP 1846174	(47) 14.05.2014	(97) EP 1976235	(47) 14.05.2014	(97) EP 2057964	(47) 14.05.2014
(97) EP 1645963	(47) 14.05.2014	(97) EP 1850008	(47) 14.05.2014	(97) EP 1976611	(47) 14.05.2014	(97) EP 2058597	(47) 14.05.2014
(97) EP 1646659	(47) 14.05.2014	(97) EP 1850645	(47) 14.05.2014	(97) EP 1978191	(47) 14.05.2014	(97) EP 2061605	(47) 14.05.2014
(97) EP 1649637	(47) 14.05.2014	(97) EP 1850901	(47) 14.05.2014	(97) EP 1980026	(47) 14.05.2014	(97) EP 2061605	(47) 14.05.2014
(97) EP 1651932	(47) 14.05.2014	(97) EP 1852841	(47) 14.05.2014	(97) EP 1980070	(47) 14.05.2014	(97) EP 2063094	(47) 14.05.2014
(97) EP 1652128	(47) 14.05.2014	(97) EP 1856575	(47) 14.05.2014	(97) EP 1980444	(47) 14.05.2014	(97) EP 2063653	(47) 14.05.2014
(97) EP 1657200	(47) 14.05.2014	(97) EP 1858624	(47) 14.05.2014	(97) EP 1980444	(47) 14.05.2014	(97) EP 2063980	(47) 14.05.2014
(97) EP 1660519	(47) 14.05.2014	(97) EP 1860086	(47) 14.05.2014	(97) EP 1981784	(47) 14.05.2014	(97) EP 2064192	(47) 14.05.2014
(97) EP 1662867	(47) 14.05.2014	(97) EP 1860866	(47) 14.05.2014	(97) EP 1982144	(47) 14.05.2014	(97) EP 2066498	(47) 14.05.2014
(97) EP 1666474	(47) 14.05.2014	(97) EP 1861627	(47) 14.05.2014	(97) EP 1982594	(47) 14.05.2014	(97) EP 2066720	(47) 14.05.2014
(97) EP 1669179	(47) 14.05.2014	(97) EP 1866216	(47) 14.05.2014	(97) EP 1985100	(47) 14.05.2014	(97) EP 2071589	(47) 14.05.2014
(97) EP 1677534	(47) 14.05.2014	(97) EP 1867457	(47) 14.05.2014	(97) EP 1985849	(47) 14.05.2014	(97) EP 2072583	(47) 14.05.2014
(97) EP 1680786	(47) 14.05.2014	(97) EP 1869522	(47) 14.05.2014	(97) EP 1987160	(47) 14.05.2014	(97) EP 2072583	(47) 14.05.2014
(97) EP 1683932	(47) 14.05.2014	(97) EP 1870087	(47) 14.05.2014	(97) EP 1987160	(47) 14.05.2014	(97) EP 2073514	(47) 14.05.2014
(97) EP 1686322	(47) 14.05.2014	(97) EP 1873322	(47) 14.05.2014	(97) EP 1991077	(47) 14.05.2014	(97) EP 2073964	(47) 14.05.2014
(97) EP 1687903	(47) 14.05.2014	(97) EP 1874364	(47) 14.05.2014	(97) EP 1992196	(47) 14.05.2014	(97) EP 2075638	(47) 14.05.2014
(97) EP 1688106	(47) 14.05.2014	(97) EP 1874980	(47) 14.05.2014	(97) EP 1993911	(47) 14.05.2014	(97) EP 2076504	(47) 14.05.2014
(97) EP 1689786	(47) 14.05.2014	(97) EP 1876070	(47) 14.05.2014	(97) EP 1993941	(47) 14.05.2014	(97) EP 2077664	(47) 14.05.2014
(97) EP 1693524	(47) 14.05.2014	(97) EP 1876940	(47) 14.05.2014	(97) EP 1994321	(47) 14.05.2014	(97) EP 2078029	(47) 14.05.2014
(97) EP 1698140	(47) 14.05.2014	(97) EP 1877232	(47) 14.05.2014	(97) EP 1994693	(47) 14.05.2014	(97) EP 2078478	(47) 14.05.2014
(97) EP 1715534	(47) 14.05.2014	(97) EP 1877232	(47) 14.05.2014	(97) EP 1996661	(47) 14.05.2014	(97) EP 2080974	(47) 14.05.2014
(97) EP 1716466	(47) 14.05.2014	(97) EP 1877967	(47) 14.05.2014	(97) EP 1997809	(47) 14.05.2014	(97) EP 2082180	(47) 14.05.2014
		(97) EP 1892160	(47) 14.05.2014	(97) EP 1997809	(47) 14.05.2014	(97) EP 2082180	(47) 14.05.2014
		(97) EP 1893017	(47) 14.05.2014	(97) EP 1997936	(47) 14.05.2014	(97) EP 2082685	(47) 14.05.2014
		(97) EP 1896253	(47) 14.05.2014	(97) EP 1998082	(47) 14.05.2014	(97) EP 2084128	(47) 14.05.2014
		(97) EP 1901605	(47) 14.05.2014	(97) EP 1998723	(47) 14.05.2014	(97) EP 2086663	(47) 14.05.2014
		(97) EP 1901840	(47) 14.05.2014	(97) EP 2000540	(47) 14.05.2014	(97) EP 2087712	(47) 14.05.2014
				(97) EP 2001601	(47) 14.05.2014	(97) EP 2088702	(47) 14.05.2014
				(97) EP 2002292	(47) 14.05.2014	(97) EP 2089064	(47) 14.05.2014

(97) EP 2637036	(47) 14.05.2014	(97) EP 2644144	(47) 14.05.2014	(97) EP 2657454	(47) 14.05.2014	(97) EP 2673155	(47) 14.05.2014
(97) EP 2638263	(47) 14.05.2014	(97) EP 2644189	(47) 14.05.2014	(97) EP 2658790	(47) 14.05.2014	(97) EP 2674382	(47) 14.05.2014
(97) EP 2639050	(47) 14.05.2014	(97) EP 2644276	(47) 14.05.2014	(97) EP 2659527	(47) 14.05.2014	(97) EP 2674399	(47) 14.05.2014
(97) EP 2639146	(47) 14.05.2014	(97) EP 2644483	(47) 14.05.2014	(97) EP 2662806	(47) 14.05.2014	(97) EP 2678699	(47) 14.05.2014
(97) EP 2639681	(47) 14.05.2014	(97) EP 2644488	(47) 14.05.2014	(97) EP 2663310	(47) 14.05.2014	(97) EP 2679084	(47) 14.05.2014
(97) EP 2640003	(47) 14.05.2014	(97) EP 2644513	(47) 14.05.2014	(97) EP 2663422	(47) 14.05.2014	(97) EP 2679275	(47) 14.05.2014
(97) EP 2640004	(47) 14.05.2014	(97) EP 2645502	(47) 14.05.2014	(97) EP 2663459	(47) 14.05.2014	(97) EP 2679492	(47) 14.05.2014
(97) EP 2640582	(47) 14.05.2014	(97) EP 2645507	(47) 14.05.2014	(97) EP 2663794	(47) 14.05.2014	(97) EP 2681572	(47) 14.05.2014
(97) EP 2641669	(47) 14.05.2014	(97) EP 2645512	(47) 14.05.2014	(97) EP 2664552	(47) 14.05.2014	(97) EP 2686210	(47) 14.05.2014
(97) EP 2641837	(47) 14.05.2014	(97) EP 2646039	(47) 14.05.2014	(97) EP 2664706	(47) 14.05.2014	(97) EP 2690632	(47) 14.05.2014
(97) EP 2641855	(47) 14.05.2014	(97) EP 2651184	(47) 14.05.2014	(97) EP 2664824	(47) 14.05.2014	(97) EP 2691727	(47) 14.05.2014
(97) EP 2642004	(47) 14.05.2014	(97) EP 2652895	(47) 14.05.2014	(97) EP 2666566	(47) 14.05.2014	(97) EP 2691753	(47) 14.05.2014
(97) EP 2642619	(47) 14.05.2014	(97) EP 2654210	(47) 14.05.2014	(97) EP 2666732	(47) 14.05.2014	(97) EP 2692051	(47) 14.05.2014
(97) EP 2642770	(47) 14.05.2014	(97) EP 2654893	(47) 14.05.2014	(97) EP 2667185	(47) 14.05.2014	(97) EP 2697055	(47) 14.05.2014
(97) EP 2643125	(47) 14.05.2014	(97) EP 2656801	(47) 14.05.2014	(97) EP 2668967	(47) 14.05.2014	(97) EP 2706782	(47) 14.05.2014
(97) EP 2643231	(47) 14.05.2014	(97) EP 2656870	(47) 14.05.2014	(97) EP 2669970	(47) 14.05.2014		
(97) EP 2644030	(47) 14.05.2014	(97) EP 2657286	(47) 14.05.2014	(97) EP 2672013	(47) 14.05.2014		

Zveřejněné překlady evropských patentových spisů

U následujících udělených evropských patentů s účinky pro Českou republiku byl majitelem předložen překlad patentového spisu do českého jazyka (§ 35c odst. 2 až 4 zákona č. 527/1990 Sb., v platném znění). Údaje jsou řazeny vzestupně podle čísel evropských patentů.

(97) EP 1419151		(74) Společná advokátní kancelář Všeťečka Zelený Švorčík Kalenský a partneři, JUDr. Michal Havlík, Hálkova 2, Praha 2, 12000	
(47) 26.02.2014			
(97) 27.02.2003			
(51) C07D 403/06	(2006.01)		
(96) 13.08.2002			
(96) 02759342.5			
(73) Pharmacia & Upjohn Company LLC, Kalamazoo, MI 49001, US			
(72) HAWLEY, Michael, Kalamazoo, MI 49009, US			
FLECK, Thomas, J., Scotts, MI 49088, US			
PRESCOTT, Stephen, P., Schoolcraft, MI 49087, US			
MALONEY, Mark, T., Kalamazoo, MI 49009, US			
(54) Krystal obsahující sůl L-jablečné kyseliny a N-[2-(diethylamino)ethyl]-5-[(5-fluor-1,2-dihydro-2-oxo-3H-indol-3-yliden)methyl]-2,4-dimethyl-1H-pyrrrol-3-karboxamidu a farmaceutický prostředek s jeho obsahem			
(32) 312353 P			
(31) 15.08.2001			
(33) US			
(86) PCT/US2002/025649			
(87) WO 2003/016305			
(74) Čermák a spol., JUDr. Karel Čermák, Elišky Peškové 15/735, Praha 5, 15000			
<hr/>			
(97) EP 1482117		(74) EP 1542543	
(47) 19.03.2014		(47) 13.11.2013	
(97) 01.12.2004		(97) 01.04.2004	
(51) E05D 15/58	(2006.01)	(51) A23K 1/16	(2006.01)
E05D 15/06	(2006.01)	A23K 1/18	(2006.01)
(96) 27.05.2004		A61K 31/185	(2006.01)
(96) 04397009.4		A61K 36/185	(2006.01)
(73) Lumon Invest Oy, 45130 Kouvola, FI		(96) 23.09.2003	
(72) Hilliaho, Erkki, 45700 Kuusankoski, FI		(96) 03770453.3	
(54) Přemístitelná a otočná panelová konstrukce a její vedení		(73) John I. Haas, Inc., Washington, DC 20016-3341, US	
(32) 20030810		(72) MAYE, John, Paul, Washington, DC 20016-3341, US	
(31) 28.05.2003		(54) Chmelové kyseliny jako náhrada antibiotik v potravě pro zvířata	
(33) FI		(32) 413246 P	
(74) KANIA, SEDLÁK, SMOLA Patentová a známková kancelář, Ing. Veronika Zemanová, Mendlovo náměstí 907/1a, Brno, 60300		(31) 23.09.2002	
<hr/>			(33) US
(97) EP 1489209		(86) PCT/US2003/030304	
(47) 02.04.2014		(87) WO 2004/026041	
(97) 22.12.2004		(74) Čermák a spol., JUDr. Karel Čermák, Elišky Peškové 735/15, Praha 5, 15000	
(51) D03C 9/02	(2006.01)	<hr/>	
(96) 22.05.2004		(97) EP 1549379	
(96) 04012187.3		(47) 23.10.2013	
(73) Groz-Beckert KG, 72458 Albstadt, DE		(97) 01.04.2004	
(72) Mettler, Franz, 8832 Wollerau, CH		(51) A61F 5/08	(2006.01)
Schwane, Herbert, 46348 Raesfeld, DE		A61F 5/56	(2006.01)
(54) Nitěnka		A61M 29/00	(2006.01)
(32) 10330304		(96) 30.04.2003	
(31) 17.06.2003		(96) 03797071.2	
(33) DE		(73) Asap Breathe Assist Pty Ltd, Armadale, Victoria 3143, AU	
<hr/>			(72) MARYANKA, Paz, FOOTSCRAY, Victoria 3011, AU
(97) EP 1618334		(54) Zařízení pro nosní dilataci	
(47) 15.01.2014		(32) 2002951517, 2003900315	
(97) 04.11.2004		(31) 18.09.2002, 24.01.2003	
(51) F23C 6/04	(2006.01)	(33) AU, AU	
C03B 5/235	(2006.01)	(86) PCT/AU2003/000504	
(96) 07.04.2004		(87) WO 2004/026391	
(96) 04742836.2		(74) DANĚK & PARTNERS Advokátní a patentová kancelář, Dr. Ing. Vilém Daněk, Vinohradská 45, Praha 2 - Vinohrady, 12000	
(73) L'AIR LIQUIDE, Société Anonyme pour l'Etude et l'Exploitation des Procédés Georges Claude, 75007 Paris, FR		<hr/>	
(72) DUPERRAY, Pascal, F-78180 MONTIGNY LE BRETONNEUX, FR		(97) EP 1618334	

- GRAND, Benoît, F-78000 VERSAILLES, FR
LEROUX, Bertrand, F-92130 Issy les Moulineaux, FR
RECOURT, Patrick, F-91460 MARCOUSSIS, FR
TSIAVA, Rémi, F-91250 SAINT GERMAIN LES CORBEIL, FR
- (54) **Způsob stupňového spalování kapalného paliva a oxidačního činidla v peci**
(32) 0304867
(31) 18.04.2003
(33) FR
(86) PCT/FR2004/050149
(87) WO 2004/094902
(74) Společná advokátní kancelář Všetečka Zelený Švorčík Kalenský a partneři, JUDr. Michal Havlík, Hálkova 2, Praha 2, 12000
-
- (97) **EP 1685251**
(47) 05.03.2014
(97) 21.04.2005
(51) **C12N 15/85** (2006.01)
C12N 15/38 (2006.01)
C12N 15/36 (2006.01)
C12N 15/17 (2006.01)
C12N 15/12 (2006.01)
A61K 48/00 (2006.01)
A61K 9/16 (2006.01)
(96) 11.10.2004
(96) 0476881.4
(73) PowderJect Vaccines, Inc., New York, NY 10017-5755, US
(72) FULLER, James, Canberry TWP, PA 16066, US
(54) **Nukleokyselinové konstrukty**
(32) 509936 P
(31) 10.10.2003
(33) US
(86) PCT/GB2004/004279
(87) WO 2005/035771
(74) Společná advokátní kancelář Všetečka Zelený Švorčík Kalenský a spol., JUDr. Pavel Zelený, Hálkova 2, Praha 2, 12000
-
- (97) **EP 1755516**
(47) 12.03.2014
(97) 01.12.2005
(51) **A61F 13/20** (2006.01)
A61F 13/22 (2006.01)
D04H 1/22 (2006.01)
(96) 16.05.2005
(96) 05754042.9
(73) JOHNSON & JOHNSON CONSUMER COMPANIES, INC., Skillman, NJ 08558, US
(72) BINNER, Curt, Furlong, PA 18925, US
CARASSO, Samuel C, MILLTOWN, New Jersey 08850, US
CHASE, David J, Somerville, New Jersey 08876, US
DANYI, Erin, NICHOLASVILLE, Kentucky 40356, US
GLASGOW, Tara, NEW HOPE, Pennsylvania 18938, US
KIMBALL, David L, FLEMINGTON, New Jersey 08822, US
KOZOROVITSKY, Julia, LONGHORNE, Pennsylvania 19047, US
NG, Tony C, EAST BRUNSWICK, New Jersey 08816, US
(54) **Způsoby balení intravaginálního zařízení**
(32) 572054 P, 847951, 847952, 572055 P
(31) 14.05.2004, 14.05.2004, 14.05.2004, 14.05.2004
(33) US, US, US, US
(86) PCT/US2005/018002
(87) WO 2005/112862
(74) Společná advokátní kancelář Všetečka Zelený Švorčík Kalenský a partneři, JUDr. Michal Havlík, Hálkova 2, Praha 2, 12000
-
- (97) **EP 1790470**
(47) 09.04.2014
(97) 30.05.2007
(51) **B41F 19/02** (2006.01)
B65B 7/01 (2006.01)
B65D 77/22 (2006.01)
B44B 5/00 (2006.01)
B65B 61/02 (2006.01)
(96) 24.11.2006
(96) 06405496.8
(73) Berhalter AG, Widnau, CH-9443 Widnau, CH
(72) Berhalter, Patrick, 9443 Widnau, CH
-
- (54) **Způsob zhotovení hermeticky uzavíratelných vík nebo etiket obalů částečně opatřených ražbou a dodatečně potištěných**
(32) 18782005, 8252006
(31) 25.11.2005, 22.05.2006
(33) CH, CH
(74) PATENTSERVIS Praha a.s., Na Podkovce 281/10, Praha 4, 14700
-
- (97) **EP 1807956**
(47) 26.03.2014
(97) 20.04.2006
(51) **H04L 1/00** (2006.01)
H04L 1/20 (2006.01)
H04B 7/04 (2006.01)
(96) 13.10.2005
(96) 05797088.1
(73) Sisvel international S.A., 2661 Luxembourg, LU
(72) PRIOTTI, Paolo, 7-5-509 Tooka-Ichiba Hill Town, Yokohama-shi 226-0025, JP
TIRKKONEN, Olav, FIN-00720 Helsinki, FI
(54) **Zjednodušené praktické řazení a mechanismus, a související způsob, pro přizpůsobování mimo modulace v systému s větším počtem nosných se zpětnou vazbou**
(32) 967015
(31) 15.10.2004
(33) US
(86) PCT/IB2005/003060
(87) WO 2006/040664
(74) Společná advokátní kancelář Všetečka Zelený Švorčík Kalenský a partneři, JUDr. Michal Havlík, Hálkova 2, Praha 2, 12000
-
- (97) **EP 1824482**
(47) 12.02.2014
(97) 22.06.2006
(51) **A61K 31/435** (2006.01)
C07D 495/04 (2006.01)
(96) 16.12.2005
(96) 05854334.9
(73) Anadys Pharmaceuticals, Inc., South San Francisco, 94080, CA, US
(72) WEBBER, Stephen, E., San Diego, California 92122, US
HALEY, Gregory, J., Del Mar, California 92014, US
LENNOX, Joseph, R., San Diego, California 92126, US
XIANG, Alan, Xin, San Diego, California 92131, US
RUEDEN, Erik, J., Santee, California 92071, US
(54) **3,5-disubstituované a 3,5,7-trisubstituované -3H-oxazolo a 3H-thiazolo[4,5-d] pyrimidin-2-onové sloučeniny a jejich proléčiva**
(32) 636634 P, 636633 P
(31) 17.12.2004, 17.12.2004
(33) US, US
(86) PCT/US2005/045589
(87) WO 2006/066080
(74) Společná advokátní kancelář Všetečka Zelený Švorčík Kalenský a partneři, JUDr. Michal Havlík, Hálkova 2, Praha 2, 12000
-
- (97) **EP 1907204**
(47) 12.03.2014
(97) 26.10.2006
(51) **B32B 17/10** (2006.01)
C03C 27/12 (2006.01)
B32B 37/10 (2006.01)
(96) 11.04.2006
(96) 06749768.5
(73) Solutia Inc., St. Louis, Missouri 63141, US
(72) MA, Yinong, Longmeadow, Massachusetts 01106, US
KARAGIANNIS, Aristotelis, Amherst, Massachusetts 01002, US
KORAN, Francois, Longmeadow, MA 01106, US
(54) **Polymerní fólie s nízkým obsahem vlhkosti pro tlakový proces bez použití autoklávu**
(32) 106598
(31) 15.04.2005
(33) US
(86) PCT/US2006/013492
(87) WO 2006/113225
(74) Společná advokátní kancelář Všetečka Zelený Švorčík Kalenský a partneři, JUDr. Michal Havlík, Hálkova 2, Praha 2, 12000

- (97) **EP 1912675**
(47) 12.02.2014
(97) 01.02.2007
(51) **A61K 39/395** (2006.01)
C07K 16/28 (2006.01)
A61P 35/00 (2006.01)
A61P 37/00 (2006.01)
A61P 21/04 (2006.01)
C12N 15/13 (2006.01)
C12N 15/85 (2006.01)
C12N 5/10 (2006.01)
C07K 16/46 (2006.01)
(96) 25.07.2006
(96) 06788565.7
(73) Emergent Product Development Seattle, LLC, Seattle, Washington 98121, US
(72) GROSMOIRE, Laura, Sue, Hobart, WA 98025, US
HAYDEN-LEDBETTER, Martha, Susan, Shoreline, WA 98178, US
LEDBETTER, Jeffrey, A., Shoreline, WA 98177, US
THOMPSON, Peter, Armstrong, Bellevue, WA 98007, US
SIMON, Sandy, Alexander, Seattle, WA 98115, US
BRADY, William, Bothell, WA 98021, US
(54) **Snižení stavu B-buněk pomocí vazebných molekul specifických pro CD37 a CD20**
(32) 702499 P, 800595 P
(31) 25.07.2005, 16.05.2006
(33) US, US
(86) PCT/US2006/029038
(87) WO 2007/014278
(74) TRAPLOVÁ HAKR KUBÁT Advokátní a patentová kancelář, Ing. Eduard Hakr, Přístavní 24, Praha 7, 17000
-
- (97) **EP 1914200**
(47) 08.01.2014
(97) 23.04.2008
(51) **C01B 35/12** (2006.01)
(96) 18.10.2007
(96) 07118803.1
(73) Eti Maden Isletmeleri Genel Mudurlugu, Ankara 06440, TR
(72) Yilmaz, Orhan, 06440 Ankara, TR
Yalcinoglu, Yucel, 06440 Ankara, TR
Ergul, Tanzer, 06440 Ankara, TR
Uludag, Tumay, 06440 Ankara, TR
Senturk, Bilal, 06440 Ankara, TR
Akcin, Hasan, 06440 Ankara, TR
Kayandan, Ibrahim, 06440 Ankara, TR
Demirbag, Celal, 06440 Ankara, TR
(54) **Způsob pro výrobu kalcinovaného tinkalu způsobem kalcinacího autogenického mletí separace (CASG) v jednom kroku**
(32) 200703372, 200605914
(31) 17.05.2007, 20.10.2006
(33) TR, TR
(74) Společná advokátní kancelář Vsetečka Zelený Švorčík Kalenský a partneři, JUDr. Michal Havlík, Hálkova 2, Praha 2, 12000
-
- (97) **EP 1957656**
(47) 30.04.2014
(97) 31.05.2007
(51) **C12P 13/08** (2006.01)
C12N 1/20 (2006.01)
(96) 27.11.2006
(96) 06830135.7
(73) BASF SE, 67056 Ludwigshafen, DE
(72) POMPEJUS, Markus, Seoul 140-210, KR
FREYER, Stephan, 67434 Neustadt, DE
LOHSCHIEDT, Markus, 69121 Heidelberg, DE
ZELDER, Oskar, 67346 Speyer, DE
BOY, Matthias, 63225 Langen, DE
(54) **Fermentační výroba lysinu**
(32) 102005056668
(31) 28.11.2005
(33) DE
-
- (86) PCT/EP2006/068926
(87) WO 2007/060233
(74) Společná advokátní kancelář Vsetečka Zelený Švorčík Kalenský a partneři, JUDr. Petr Kalenský, Hálkova 2, Praha 2, 12000
-
- (97) **EP 1981053**
(47) 29.01.2014
(97) 15.10.2008
(51) **H01H 71/02** (2006.01)
H01H 9/28 (2006.01)
(96) 09.02.2008
(96) 08002416.9
(73) Eaton Electrical IP GmbH & Co. KG, 12529 Schönefeld, DE
(72) Lankuttis, Klaus, 51465 Bergisch Gladbach, DE
Pleikies, Claudia, 53859 Niederkassel, DE
(54) **Ochrana proti nežádoucí manipulaci s ochranným krytem a plombovacím držákem pro elektrický spínač**
(32) 102007017929
(31) 13.04.2007
(33) DE
(74) Společná advokátní kancelář Vsetečka Zelený Švorčík Kalenský a partneři, JUDr. Michal Havlík, Hálkova 2, Praha 2, 12000
-
- (97) **EP 1982553**
(47) 22.01.2014
(97) 16.08.2007
(51) **H04W 68/00** (2009.01)
H04W 52/02 (2009.01)
(96) 09.02.2007
(96) 07711476.7
(73) Deutsche Telekom AG, 53113 Bonn, DE
(72) JACOBSON, Dieter, 53229 Bonn, DE
NENNER, Karl-Heinz, 53332 Bornheim, DE
(54) **Způsob pro provádění pagingu v celulárním mobilním komunikačním systému**
(32) 102006006485
(31) 10.02.2006
(33) DE
(86) PCT/EP2007/001104
(87) WO 2007/090657
(74) Společná advokátní kancelář Vsetečka Zelený Švorčík Kalenský a partneři, JUDr. Michal Havlík, Hálkova 2, Praha 2, 12000
-
- (97) **EP 1986711**
(47) 05.03.2014
(97) 23.08.2007
(51) **A61L 27/34** (2006.01)
A61L 27/54 (2006.01)
A61L 27/58 (2006.01)
A61L 31/10 (2006.01)
A61L 31/14 (2006.01)
A61L 31/16 (2006.01)
(96) 26.01.2007
(96) 07717043.9
(73) Abbott Cardiovascular Systems Inc., Santa Clara, 95054, CA, US
(72) HOSSAINY, Syed Faiyaz Ahmed, Fremont, California 94555, US
PACETTI, Stephen D., San Jose, California 95130, US
SIMHAMBHATLA, Murthy V., Sunnyvale, California 94087, US
(54) **Implantovatelný lékařský prostředek s polyesterovým erodujícím povrchem pro podání léčiva**
(32) 351598
(31) 10.02.2006
(33) US
(86) PCT/US2007/002126
(87) WO 2007/094940
(74) Traplová Hakr Kubát Advokátní a patentová kancelář, Ing. Jan Kubát, Přístavní 24, Praha 7, 17000
-
- (97) **EP 1988877**
(47) 12.02.2014
(97) 21.06.2007
(51) **A61K 9/06** (2006.01)
A61K 9/107 (2006.01)
A61K 47/10 (2006.01)
A61P 35/00 (2006.01)
(96) 18.12.2006

(96) 06820561.6
(73) LEO LABORATORIES LIMITED, Dublin 2, IE
(72) BROWN, Marc, Barry, Hertfordshire WD19 4QQ, GB
CROTHERS, Michael, Edward, Donald, Co. Down, GB
NAZIR, Tahir, Middlesex TW7 4NF, GB
(54) **Terapeutické kompozice zahrnující ingenol-3-angelát**
(32) 0525680
(31) 16.12.2005
(33) GB
(86) PCT/GB2006/004739
(87) WO 2007/068963
(74) A. Holas & partner Patentová a známková kancelář, Ing. Mgr. Hana Holasová, Křížová 4, Brno, 60300

(97) **EP 2017558**
(47) 22.01.2014
(97) 08.11.2007
(51) **F27B 9/30** (2006.01)
F27B 9/10 (2006.01)
F27B 9/12 (2006.01)
F27D 17/00 (2006.01)
(96) 02.05.2007
(96) 07747920.2
(73) Chaika, Artem Jurievich, Moscow, 107066, RU
(72) Chaika, Artem Jurievich, Moscow, 107066, RU
(54) **Tunelová pec pro vypalování keramických výrobků**
(32) 2006114796
(31) 02.05.2006
(33) RU
(86) PCT/RU2007/000217
(87) WO 2007/126340
(74) PATENTSERVIS Praha a.s., Na Podkovce 281/10, Praha 4, 14700

(97) **EP 2036672**
(47) 15.01.2014
(97) 18.03.2009
(51) **B24B 53/085** (2006.01)
B23F 23/12 (2006.01)
B23F 19/05 (2006.01)
(96) 12.09.2008
(96) 08105332.4
(73) Präwema Antriebstechnik GmbH, 37269 Eschwege/Werra, DE
(72) Preis, Josef, 35287 Amöneburg-Mardorf, DE
Schieke, Jörg, 99092 Erfurt-Marbach, DE
(54) **Způsob orovnávaní nástroje určeného pro jemné obrábění zubů ozubeného kola**
(32) 102007043404, 102007043384, 102007043402, 102007043405
(31) 12.09.2007, 12.09.2007, 12.09.2007, 12.09.2007
(33) DE, DE, DE, DE
(74) Čermák a spol., JUDr. Karel Čermák, Elišky Peškové 735/15, Praha 5, 15000

(97) **EP 2081952**
(47) 22.01.2014
(97) 27.03.2008
(51) **C07K 7/52** (2006.01)
A61K 38/12 (2006.01)
(96) 20.09.2007
(96) 07823917.5
(73) Lexcicon Limited, St Helier Jersey JE1 3UQ, GB
(72) NEW, Roger, London NW3 6QB, GB
(54) **Peptidy**
(32) 0618512, 0707626
(31) 20.09.2006, 19.04.2007
(33) GB, GB
(86) PCT/GB2007/003592
(87) WO 2008/035093
(74) Společná advokátní kancelář Vsetečka Zelený Švorčík Kalenský a partneři, Dr. Otakar Švorčík, Hálkova 2, Praha 2, 12000

(97) **EP 2102224**
(47) 12.02.2014
(97) 12.06.2008
(51) **C07H 7/04** (2006.01)
A61K 31/70 (2006.01)
(96) 03.12.2007

(96) 07850306.7
(73) Mitsubishi Tanabe Pharma Corporation, Osaka 541-8505, JP
(72) NOMURA, Sumihiro, Osaka 541-8505, JP
KAWANISHI, Eiji, Osaka 541-8505, JP
(54) **Krystalická forma hemihydrátu 1-(B-D-Glukopyranosyl)-4-methyl-3-[5-(4-fluorfenyl)-2-thienylmethyl]benzenu**
(32) 2006327019, 868426 P
(31) 04.12.2006, 04.12.2006
(33) JP, US
(86) PCT/JP2007/073729
(87) WO 2008/069327
(74) Společná advokátní kancelář Vsetečka Zelený Švorčík Kalenský a partneři, JUDr. Michal Havlík, Hálkova 2, Praha 2, 12000

(97) **EP 2120917**
(47) 22.01.2014
(97) 04.09.2008
(51) **A61K 31/21** (2006.01)
A61K 31/203 (2006.01)
A61K 31/455 (2006.01)
A61P 17/00 (2006.01)
A61Q 17/00 (2006.01)
A61K 8/49 (2006.01)
A61K 8/36 (2006.01)
A61K 8/67 (2006.01)
A61Q 19/00 (2006.01)
(96) 27.02.2008
(96) 08726182.2
(73) University Of Kentucky Research Foundation, Lexington KY 40506-0032, US
Arizona Board of Regents on behalf of the University of Arizona, Tucson, AZ 85721-0158, US
(72) JACOBSON, Elaine, L., Tucson, AZ 85716, US
JACOBSON, Myron, K., Tucson, AZ 85716, US
COYLE, Russell, Tucson, AZ 85716, US
KIM, Hyuntae, Tucson, AZ 85721-0158, US
COYLE, Donna, L., Tucson, Arizona 85716, US
(54) **Způsob pro zmírnění vedlejších účinků terapie kyselinou retinovou a/nebo zlepšení účinností bez narušení účinnosti**
(32) 903937 P
(31) 28.02.2007
(33) US
(86) PCT/US2008/002605
(87) WO 2008/106177
(74) ROTT, RŮŽIČKA & GUTTMANN Patentové, známkové a advokátní kanceláře, Ing. Jana Fuchsová, Vinohradská 37/938, Praha 2, 12000

(97) **EP 2121415**
(47) 06.11.2013
(97) 31.07.2008
(51) **B62D 5/04** (2006.01)
F16H 7/14 (2006.01)
(96) 07.01.2008
(96) 08706963.9
(73) ThyssenKrupp Presta SteerTec GmbH, 40476 Düsseldorf, DE
(72) SPENGLER, Matthias, 73666 Baltmannsweiler, DE
KEPPLER, Jens, DE / 72805 Lichtenstein, DE
STOLZENBURG, Jens, 74360 Ilsfeld, DE
(54) **Elektrické servořízení s řemenovým pohonem a bezdotykovým napínáním**
(32) 102007004520
(31) 24.01.2007
(33) DE
(86) PCT/EP2008/000049
(87) WO 2008/089881
(74) Společná advokátní kancelář Vsetečka Zelený Švorčík Kalenský a partneři, JUDr. Michal Havlík, Hálkova 2, Praha 2, 12000

(97) **EP 2121989**
(47) 22.01.2014
(97) 18.09.2008
(51) **C12Q 1/68** (2006.01)
G01N 33/574 (2006.01)
(96) 11.03.2008
(96) 08742061.8
(73) Amgen Inc., Thousand Oaks, CA 91320-1799, US

- (72) FREEMAN, Daniel, Newbury Park, CA 91320, US
JUAN, Todd, Newbury Park, CA 91320, US
RADINSKY, Robert, Thousand Oaks, CA 91362, US
- (54) **Mutace K-ras a léčba protilátkami proti EGFR**
- (32) 906943 P
(31) 13.03.2007
(33) US
(86) PCT/US2008/003312
(87) WO 2008/112269
(74) Traplová Hakr Kubát, advokátní a patentová kancelář, Ing. Eduard Hakr, Přístavní 24, Praha 7, 17000
-
- (97) **EP 2122220**
(47) 29.01.2014
(97) 18.09.2008
(51) **F16L 15/00** (2006.01)
(96) 06.03.2008
(96) 08717456.1
- (73) VALLOUREC OIL AND GAS FRANCE, 59620 Aulnoye-Aymeries, FR
Nippon Steel & Sumitomo Metal Corporation, Tokyo 100-8071, JP
- (72) PATUREAU, Claire, F-68220 Hésingue, FR
TARTAR, Olivier, F-75016 Paris, FR
- (54) **Závitové trubkové spojení, které je nepropustné při vnitřních a vnějších postupných tlakových zařízeních**
- (32) 0701837
(31) 14.03.2007
(33) FR
(86) PCT/EP2008/052709
(87) WO 2008/110494
(74) Společná advokátní kancelář Vsetečka Zelený Švorčík Kalenský a partneři, JUDr. Michal Havlík, Hálkova 2, Praha 2, 12000
-
- (97) **EP 2142529**
(47) 25.12.2013
(97) 06.11.2008
(51) **C07D 401/04** (2006.01)
C07D 401/14 (2006.01)
A61K 31/4545 (2006.01)
A61P 23/00 (2006.01)
C07D 417/12 (2006.01)
C07D 417/14 (2006.01)
(96) 25.04.2008
(96) 08737573.9
- (73) Purdue Pharma LP, Stamford, CT 06901, US
Shionogi & Co., Ltd., Osaka Osaka 541-0045, JP
- (72) TAFESSE, Laykea, Robbinsville, NJ 08691, US
KUROSE, Noriyuki, Osaka 553-0002, JP
- (54) **Antagonisty TRPV1 a jejich použití**
- (32) 926661 P, 930036 P, 937003 P, 962409 P
(31) 27.04.2007, 11.05.2007, 21.06.2007, 27.07.2007
(33) US, US, US, US
(86) PCT/IB2008/001069
(87) WO 2008/132600
(74) Čermák a spol., JUDr. Karel Čermák, Elišky Peškové 15/735, Praha 5, 15000
-
- (97) **EP 2164322**
(47) 12.02.2014
(97) 04.12.2008
(51) **A01N 25/22** (2006.01)
A01N 43/653 (2006.01)
A01P 3/00 (2006.01)
C07C 233/05 (2006.01)
A01N 25/02 (2006.01)
(96) 28.05.2008
(96) 08757529.6
- (73) Rotam Agrochem International Co., Ltd, Hong Kong, CN
- (72) YIN, Amanda, Jiangsu 215301, CN
CHEN, Sonia, Jiangsu 215301, CN
WU, Yifan, Jiangsu 215301, CN
MOORTHY, P, Jiangsu 215301, CN
LO, Chang Yuan, Jiangsu 215301, CN
- (54) **Agrochemický prostředek, způsob jeho výroby a jeho použití**
- (32) 200710022965
(31) 28.05.2007
(33) CN
-
- (86) PCT/CN2008/071116
(87) WO 2008/145063
(74) KOREJZOVÁ & SPOL., v.o.s., JUDr. Petra Korejzová, Korunní 810/104 E, Praha 10 - Vinohrady, 10100
-
- (97) **EP 2176214**
(47) 05.03.2014
(97) 30.04.2009
(51) **C07C 231/02** (2006.01)
C07C 253/14 (2006.01)
C07C 233/18 (2006.01)
C07C 255/37 (2006.01)
(96) 01.08.2008
(96) 08842551.7
- (73) Les Laboratoires Servier, 92284 Suresnes Cedex, FR
(72) DUBUFFET, Thierry, F-76190 Autretot, FR
LECOUVE, Jean-Pierre, F-76600 Le Havre, FR
HERMET, Jean-Paul, 74200 THONON-LES-BAINS, FR
- (54) **Nový způsob syntézy (7-methoxy-1-naftyl)acetonitrilu a jeho použití při syntéze agomelatinu**
- (32) 0705688
(31) 03.08.2007
(33) FR
(86) PCT/FR2008/001146
(87) WO 2009/053545
(74) Rott, Růžička & Guttman, Advokátní, patentové a známkové kanceláře, Ing. Ivana Jirotková, Vinohradská 37, Praha 2, 12000
-
- (97) **EP 2202338**
(47) 02.04.2014
(97) 30.06.2010
(51) **D03C 9/06** (2006.01)
(96) 23.12.2008
(96) 08172850.3
- (73) Groz-Beckert KG, 72458 Albstadt, DE
(72) Gesing, Karl-Heinz, 46348 Raesfeld, DE
- (54) **List pro tkací stroj s robustním rohovým spojem**
- (74) Společná advokátní kancelář Vsetečka Zelený Švorčík Kalenský a partneři, JUDr. Michal Havlík, Hálkova 2, Praha 2, 12000
-
- (97) **EP 2208823**
(47) 24.07.2013
(97) 21.07.2010
(51) **E01C 9/00** (2006.01)
(96) 12.01.2010
(96) 10450001.2
- (73) Peneder Christian, 4030 Linz, AT
Riener Gisela, 4030 Linz, AT
Ebner Christoph, 4182 Waxenberg, AT
Ebner Miriam, 4182 Waxenberg, AT
- (72) Peneder Christian, 4030 Linz, AT
Ebner Karl, 4030 Linz, AT
- (54) **Prorůstací mřížkové těleso pro nesení dopravního zařízení**
- (32) 862009
(31) 20.01.2009
(33) AT
(74) Společná advokátní kancelář Vsetečka Zelený Švorčík Kalenský a partneři, JUDr. Michal Havlík, Hálkova 2, Praha 2, 12000
-
- (97) **EP 2225193**
(47) 26.02.2014
(97) 02.07.2009
(51) **C07C 403/08** (2006.01)
C07C 403/24 (2006.01)
C07C 29/56 (2006.01)
(96) 18.12.2008
(96) 08865312.6
- (73) DSM IP Assets B.V., 6411 TE Heerlen, NL
(72) BONRATH, Werner, 79115 Freiburg, DE
ONDRUSCHKA, Bernd, 04109 Leipzig, DE
- (54) **Fotochemická izomerace pent-2-en-4-yn-1-olu**
- (32) 07024755
(31) 20.12.2007
(33) EP

- (86) PCT/EP2008/010811
(87) WO 2009/080280
(74) Traplová Hakr Kubát, advokátní a patentová kancelář, Ing. Eduard Hakr, Přistavní 24, Praha 7, 17000
-
- (97) **EP 2228320**
(47) 15.01.2014
(97) 15.09.2010
(51) **B65D 85/804** (2006.01)
A47J 31/06 (2006.01)
A47J 31/36 (2006.01)
A23F 5/18 (2006.01)
(96) 08.08.2008
(96) 10166559.4
(73) Koninklijke Douwe Egberts B.V., 3532 AD Utrecht, NL
(72) Koeling, Hendrik Cornelis, 3826 BE Amersfoort, NL
Biesheuvel, Arend Cornelis Jacobus, 4251 VS Werkendam, NL
Kamerbeek, Ralf, 3454 EJ De Meern, NL
Wong, Kon Euan Gerard, Burwood East, Victoria 3151, AU
Brandt, Guido, Bentleigh East, Victoria 3163, AU
(54) **Systém a způsob pro přípravu nápoje**
(32) 08150807
(31) 29.01.2008
(33) EP
(74) A. Holas & partner Patentová a známková kancelář, Ing. Mgr. Hana Holasová, Křížová 4, Brno, 60300
-
- (97) **EP 2240986**
(47) 29.01.2014
(97) 13.08.2009
(51) **H02G 1/08** (2006.01)
(96) 05.12.2008
(96) 08872092.5
(73) Soletanche Freyssinet SA, 92500 Rueil-Malmaison, FR
(72) DEGASNE, Joël, F-77600 Conches, FR
LEMOINE, Mathieu, F-02200 Saconin Et Breuil, FR
(54) **Způsob provlékání drátů lana do lanovodů a příslušný systém**
(32) 0850784
(31) 07.02.2008
(33) FR
(86) PCT/FR2008/052230
(87) WO 2009/098416
(74) KOREJZOVÁ & SPOL., v.o.s., JUDr. Petra Korejzová, Korunní 810/104E, Praha 10 - Vinohrady, 10100
-
- (97) **EP 2251667**
(47) 01.01.2014
(97) 17.11.2010
(51) **G01N 1/04** (2006.01)
(96) 31.03.2010
(96) 10003509.6
(73) Rheinmetall Landsysteme GmbH, 29345 Unterlüß, DE
(72) Gerlach, Klaus-Peter, 34302 Guxhagen, DE
Bräutigam, Martin, 34117 Kassel, DE
Carls, Oliver, 34246 Vellmar, DE
(54) **Přístroj s kolem na odběr vzorků pro radiační, biologický a chemický průzkum**
(32) 102009020700
(31) 11.05.2009
(33) DE
(74) Rott, Růžička & Guttmann Patentová, známková a advokátní kancelář, Ing. Jiří Andera, Vinohradská 37, Praha 2, 12000
-
- (97) **EP 2254422**
(47) 23.04.2014
(97) 11.09.2009
(51) **A21B 3/04** (2006.01)
(96) 05.03.2009
(96) 09716391.9
(73) MKN Maschinenfabrik Kurt Neubauer GmbH & Co. KG, 38300 Wolfenbüttel, DE
(72) HELM, Peter, 38304 Wolfenbüttel, DE
(54) **Varný přístroj se zařízením na kondenzaci par**
(32) 102008012961
(31) 06.03.2008
(33) DE
-
- (86) PCT/EP2009/052600
(87) WO 2009/109621
(74) Rott, Růžička & Guttmann Patentová, známková a advokátní kancelář, Ing. Jiří Andera, Vinohradská 37, Praha, 12000
-
- (97) **EP 2265703**
(47) 05.03.2014
(97) 22.10.2009
(51) **C11D 3/37** (2006.01)
(96) 09.04.2009
(96) 09731692.1
(73) Henkel AG & Co. KGaA, 40589 Düsseldorf, DE
(72) GLÜSEN, Birgit, 40591 Düsseldorf, DE
EITING, Thomas, 40589 Düsseldorf, DE
VAN DER BURGH, Stefan, 4007 ZD Tiel, NL
SUNDER, Matthias, 40593 Düsseldorf, DE
(54) **Prací prostředek chránící barvu**
(32) 102008019443
(31) 17.04.2008
(33) DE
(86) PCT/EP2009/054278
(87) WO 2009/127587
(74) KOREJZOVÁ & SPOL., v.o.s., JUDr. Petra Korejzová, Korunní 810/104 E, Praha 10 - Vinohrady, 10100
-
- (97) **EP 2271563**
(47) 12.02.2014
(97) 01.10.2009
(51) **B65D 81/32** (2006.01)
B05C 17/005 (2006.01)
B65D 83/00 (2006.01)
(96) 26.03.2009
(96) 09724078.2
(73) adcatec GmbH, 86899 Landsberg, DE
(72) REUTER, Martin, 82538 Geretsried, DE
(54) **Kartuše a pist s odvodušňovacím zařízením**
(32) 102008000841
(31) 26.03.2008
(33) DE
(86) PCT/EP2009/053627
(87) WO 2009/118395
(74) FISCHER & PARTNER Intellectual Property s.r.o., Na Hrobci 294/5, Praha 2, 12800
-
- (97) **EP 2272438**
(47) 18.12.2013
(97) 05.11.2009
(51) **A61B 17/06** (2006.01)
B21G 1/00 (2006.01)
(96) 22.04.2009
(96) 09738735.1
(73) MANI, INC., Utsunomiya-shi, Tochigi 321-3231, JP
(72) TOCHIMURA, Yoshimasa, Utsunomiya-shi Tochigi 321-3231, JP
TETSUKA, Satoshi, Utsunomiya-shi Tochigi 321-3231, JP
KATO, Kazuaki, Utsunomiya-shi Tochigi 321-3231, JP
(54) **Lékařská šicí jehla**
(32) 2008118171
(31) 30.04.2008
(33) JP
(86) PCT/JP2009/057998
(87) WO 2009/133798
(74) Čermák a spol., JUDr. Karel Čermák, Elišky Peškové 15/735, Praha 5, 15000
-
- (97) **EP 2294324**
(47) 22.01.2014
(97) 30.12.2009
(51) **F16B 13/06** (2006.01)
F16B 5/02 (2006.01)
(96) 24.06.2009
(96) 09770934.9
(73) Jetyd Corp., Hackensack, NJ 07606, US
(72) DOLAN, Michael, F., Kenilworth NJ 07016, US
OEHMS, Ulrich, 56736 Kottenheim, DE
(54) **Radiační rozpěrná šroubová sestava**
(32) 75791, 425518

(31) 26.06.2008, 17.04.2009

(33) US, US

(86) PCT/US2009/048445

(87) WO 2009/158401

(74) FAJNOR IP s.r.o., Mgr. Karol Fajnor, Hostivítova 124/5, Praha 2 - Vyšehrad, 12800

(97) **EP 2296836**

(47) 04.12.2013

(97) 26.11.2009

(51) **B22C 1/10** (2006.01)

B22C 1/22 (2006.01)

(96) 22.05.2009

(96) 09749648.3

(73) ASK Chemicals GmbH, 40721 Hilden, DE

(72) FROHN, Marcus, 41542 Dormagen, DE

KOCH, Diether, 40822 Mettmann, DE

GIENIEC, Antoni, 40721 Hilden, DE

(54) **Katalyzátory obsahující kyselinu methansulfonovou pro způsob vytvrzování pomocí kyselin**

(32) 102008024727

(31) 23.05.2008

(33) DE

(86) PCT/EP2009/003643

(87) WO 2009/141158

(74) Společná advokátní kancelář Všetečka Zelený Švorčík Kalenský a partneři, JUDr. Michal Havlík, Hálkova 2, Praha 2, 12000

(97) **EP 2304146**

(47) 22.01.2014

(97) 10.12.2009

(51) **E05D 7/00** (2006.01)

E05D 15/30 (2006.01)

E05D 15/52 (2006.01)

(96) 15.05.2009

(96) 09757165.7

(73) ROTO FRANK AG, 70771 Leinfelden-Echterdingen, DE

(72) STAPF, Peter, 70771 Leinfelden-Echterdingen, DE

BEYER, Holger, 70619 Stuttgart, DE

(54) **Vodící kloubové zařízení pro okno, dveře apod.**

(32) 102008027153

(31) 06.06.2008

(33) DE

(86) PCT/EP2009/003468

(87) WO 2009/146782

(74) Společná advokátní kancelář Všetečka Zelený Švorčík Kalenský a partneři, JUDr. Petr Kalenský, Hálkova 2, Praha 2, 12000

(97) **EP 2310106**

(47) 05.03.2014

(97) 30.12.2009

(51) **B01D 35/147** (2006.01)

B01D 35/153 (2006.01)

(96) 26.06.2009

(96) 09769357.6

(73) Brita GmbH, 65232 Taunusstein, DE

(72) FREYSTEDT, Bernd, 65187 Wiesbaden, DE

NAMUR, Marc, 64297 Darmstadt, DE

(54) **Zařízení pro ošetřování vody, zejména filtrační zařízení a kazeta**

(32) 102008002727

(31) 27.06.2008

(33) DE

(86) PCT/EP2009/058053

(87) WO 2009/156509

(74) Společná advokátní kancelář Všetečka Zelený Švorčík Kalenský a partneři, JUDr. Michal Havlík, Hálkova 2, Praha 2, 12000

(97) **EP 2315024**

(47) 18.12.2013

(97) 17.12.2009

(51) **G01N 33/49** (2006.01)

G01N 33/543 (2006.01)

(96) 26.03.2009

(96) 09761240.2

(73) Intec Products, Inc. (Xiamen), Fujian 361022, CN

(72) WANG, Daming, Xiamen Fujian 361022, CN

YANG, Wen, Xiamen Fujian 361022, CN

XIAO, Jiangqun, Xiamen Fujian 361022, CN

WANG, Baodan, Xiamen City, Fujian Province 361022, P.R., CN

(54) **Způsob rychlého stanovení lidského ABO/Rh/MN krevního typu a testovací souprava**

(32) 200810111567

(31) 10.06.2008

(33) CN

(86) PCT/CN2009/000322

(87) WO 2009/149615

(74) Čermák a spol., JUDr. Karel Čermák, Elišky Peškové 15/735, Praha 5, 15000

(97) **EP 2328689**

(47) 26.02.2014

(97) 08.04.2010

(51) **B05B 3/10** (2006.01)

B05B 5/04 (2006.01)

(96) 30.09.2009

(96) 09753160.2

(73) SAMES Technologies, 38240 Meylan, FR

(72) PERINET, Sylvain, F-74210 Giez, FR

GERSTCH, Franck, F-38240 Meylan, FR

(54) **Rotační rozprašovač a způsob nástřiku nátěrové hmoty použitím takového rotačního rozprašovače**

(32) 0856607

(31) 30.09.2008

(33) FR

(86) PCT/FR2009/051859

(87) WO 2010/037972

(74) A. Holas & partner Patentová a známková kancelář, Ing. Mgr. Hana Holasová, Křížová 4/105, Brno, 60300

(97) **EP 2332505**

(47) 11.12.2013

(97) 15.06.2011

(51) **A61F 13/15** (2006.01)

(96) 28.10.2010

(96) 10251867.7

(73) Curt G. Joa, Inc., Sheboygan Falls, 53085, WI, US

(72) McCabe, John A, Sheboygan Falls Wisconsin 53085, US

(54) **Způsob a zařízení k napínání segmentované napínatelné fólie a aplikace segmentované fólie na pohyblivý se tkaninu**

(32) 279938 P

(31) 28.10.2009

(33) US

(74) INPARTNERS GROUP, Ing. Bc. Ivan Lukšiček, Lidická 51/707, Brno, 60200

(97) **EP 2342104**

(47) 06.11.2013

(97) 01.04.2010

(51) **B60T 7/04** (2006.01)

B60T 7/10 (2006.01)

B60T 11/04 (2006.01)

B60T 17/22 (2006.01)

F16B 1/02 (2006.01)

(96) 29.09.2009

(96) 09736822.9

(73) Edscha Engineering GmbH, 42855 Remscheid, DE

(72) GUTIERREZ FERNANDEZ, Jose, Manuel, E-39718 Sobremasas, ES

(54) **Aretovací zařízení pro parkovací brzdu**

(32) 102008049333, 102008056752

(31) 29.09.2008, 11.11.2008

(33) DE, DE

(86) PCT/EP2009/007005

(87) WO 2010/034521

(74) Rott, Růžička & Guttman Patentové, známkové a advokátní kanceláře, Ing. Jiří Andera, Vinohradská 37, Praha 2, 12000

(97) **EP 2373421**

(47) 12.02.2014

(97) 08.07.2010

(51) **B01L 3/00** (2006.01)

C09J 133/00 (2006.01)

(96) 30.12.2008

- (96) 08875571.5
(73) SICPA HOLDNING SA, 1008 Prilly, CH
(72) CIAMPINI, Davide, I-11020 Arnad, IT
GIOVANOLA, Lucia, I-11020 Arnad, IT
PANCATIACHI, Cristina, I-11020 Arnad, IT
ROSSOTTO, Oriana, I-11020 Arnad, IT
SASSANO, Duccio Spartaco, I-11020 Arnad, IT
(54) **Akrylové lepidlo pro sestavení součástí, které jsou v kontaktu s biologickými látkami**
(86) PCT/EP2008/068370
(87) WO 2010/075894
(74) TRAPLOVÁ HAKR KUBÁT Advokátní a patentová kancelář, Ing. Eduard Hakr, Přístavní 24, Praha 7, 17000
-
- (97) **EP 2379987**
(47) 04.12.2013
(97) 24.06.2010
(51) **G01D 5/14** (2006.01)
(96) 14.12.2009
(96) 09801686.8
(73) Dr. Johannes Heidenhain GmbH, 83301 Traunreut, DE
(72) OBERHAUSER, Johann, 83377 Vachendorf, DE
(54) **Otáčkoměr a způsob zjišťování počtu otáček hřídele**
(32) 102008054973
(31) 19.12.2008
(33) DE
(86) PCT/EP2009/067092
(87) WO 2010/069928
(74) Čermák a spol., JUDr. Karel Čermák, Elišky Peškové 735/16, Praha 5, 15000
-
- (97) **EP 2383167**
(47) 04.12.2013
(97) 02.11.2011
(51) **B62D 5/04** (2006.01)
(96) 27.04.2010
(96) 10004434.6
(73) ThyssenKrupp Presta AG, 9492 Eschen, LI
(72) Soós, István, 1013 Budapest, HU
(54) **Způsob pro kontrolování řídicího ústrojí**
(74) Společná advokátní kancelář Vsetečka Zelený Švorčík Kalenský a partneři, JUDr. Michal Havlík, Hálkova 2, Praha 2, 12000
-
- (97) **EP 2391504**
(47) 02.04.2014
(97) 05.08.2010
(51) **B31F 1/07** (2006.01)
B31F 1/12 (2006.01)
B31F 1/16 (2006.01)
B31F 1/18 (2006.01)
D21F 1/00 (2006.01)
D21H 27/02 (2006.01)
D21F 11/14 (2006.01)
D21F 2/00 (2006.01)
D21F 3/00 (2006.01)
(96) 28.01.2010
(96) 10701997.8
(73) Georgia-Pacific Consumer Products LP, Atlanta, GA 30303, US
(72) SUPER, Guy H., Menasha, Wisconsin 54952, US
RUTHVEN, Paul J., Neenah, Wisconsin 54956, US
MCCULLOUGH, Stephen J., Mount Calvary, Wisconsin 53057, US
SZE, Daniel H., Appleton, Wisconsin 54915, US
WENDT, Greg A., Neenah, Wisconsin 54956, US
MILLER, Joseph H., Neenah, Wisconsin 54956, US
(54) **Pásově krepovaný absorpční arch s proměnnou lokální plošnou hmotností připravený s perforovaným polymerovým pásem**
(32) 206146 P, 694650
(31) 28.01.2009, 27.01.2010
(33) US, US
(86) PCT/US2010/022369
(87) WO 2010/088359
(74) Společná advokátní kancelář Vsetečka Zelený Švorčík Kalenský a partneři, JUDr. Michal Havlík, Hálkova 2, Praha 2, 12000
-
- (97) **EP 2393947**
(47) 22.01.2014
- (97) 12.08.2010
(51) **C21D 9/06** (2006.01)
B21B 39/24 (2006.01)
B65G 7/08 (2006.01)
C21D 1/63 (2006.01)
(96) 03.02.2010
(96) 10706962.7
(73) Danieli & C. Officine Meccaniche SpA, 33042 Buttrio (Udine), IT
(72) POLONI, Alfredo, I-34070 Fogliano Redipuglia, IT
SCHREIBER, Marco, I-25123 Brescia, IT
(54) **Stroj pro manipulaci s kolejkami a proces manipulace s ním spojený**
(32) MI20090127
(31) 03.02.2009
(33) IT
(86) PCT/EP2010/051309
(87) WO 2010/089325
(74) Rott, Růžicka & Guttmann Patentové, známkové a advokátní kanceláře, Ing. Ivana Menšíková, Vinohradská 37, Praha 2, 12000
-
- (97) **EP 2407050**
(47) 28.08.2013
(97) 18.01.2012
(51) **A45F 3/08** (2006.01)
(96) 28.04.2011
(96) 11003485.7
(73) Deuter Sport GmbH, 86368 Gersthofen, DE
(72) Buffinton, Stephen, 86169 Augsburg, DE
(54) **Batoh s rámovým uspořádáním konkávně napínajícím zadní stěnu**
(32) 102010027412
(31) 15.07.2010
(33) DE
(74) Čermák a spol., JUDr. Karel Čermák, Elišky Peškové 735/16, Praha 5, 15000
-
- (97) **EP 2409034**
(47) 26.02.2014
(97) 23.09.2010
(51) **F04B 37/02** (2006.01)
F04B 37/14 (2006.01)
H01J 7/18 (2006.01)
H01J 41/12 (2006.01)
(96) 09.03.2010
(96) 10707052.6
(73) SAES GETTERS S.p.A., 20020 Lainate (Milano), IT
(72) BONUCCI, Antonio, I-20151 Milano MI, IT
CONTE, Andrea, I-20154 Milano MI, IT
MANINI, Paolo, I-20148 Milano, IT
(54) **Kombinovaný čerpací systém zahrnující getrovou vývěvu a iontovou vývěvu**
(32) MI20090402
(31) 17.03.2009
(33) IT
(86) PCT/EP2010/052975
(87) WO 2010/105944
(74) Společná advokátní kancelář Vsetečka Zelený Švorčík Kalenský a partneři, JUDr. Michal Havlík, Hálkova 2, Praha 2, 12000
-
- (97) **EP 2414718**
(47) 26.03.2014
(97) 07.10.2010
(51) **C23C 22/83** (2006.01)
C09D 123/02 (2006.01)
C10M 169/04 (2006.01)
E21B 17/042 (2006.01)
C10N 20/06 (2006.01)
C10N 50/08 (2006.01)
C10N 80/00 (2006.01)
(96) 31.03.2010
(96) 10758929.3
(73) Nippon Steel & Sumitomo Metal Corporation, Tokyo 100-8071, JP
VALLOUREC OIL AND GAS FRANCE, 59620 Aulnoye-Aymeries, FR
(72) KURANISHI, Takao, Osaka-shi Osaka 541-0041, JP
GOTO, Kunio, Osaka-shi Osaka 541-0041, JP
MATSUMOTO, Keishi, Osaka-shi Osaka 541-0041, JP
(54) **Závitový spoj pro trubky**
(32) 2009084623

- (31) 31.03.2009
(33) JP
(86) PCT/JP2010/056273
(87) WO 2010/114168
(74) Společná advokátní kancelář Všecka Zelený Švorčík Kalenský a partneři, JUDr. Petr Kalenský, Hálkova 2, Praha 2, 12000
-
- (97) **EP 2417308**
(47) 12.02.2014
(97) 14.10.2010
(51) **E04B 1/76** (2006.01)
E04F 21/08 (2006.01)
(96) 07.04.2010
(96) 10718250.3
(73) The Beattie Passive Build System Ltd, Chedgrave, Norfolk NR14 6BH, GB
(72) BEATTIE, Ronald, Peter, Norfolk NR14 6BH, GB
(54) **Budova a způsob stavby budovy**
(32) 0906278
(31) 09.04.2009
(33) GB
(86) PCT/GB2010/000700
(87) WO 2010/116136
(74) A. Holas & partner Patentová a známková kancelář, Ing. Mgr. Hana Holasová, Křížová 4/105, Brno, 60300
-
- (97) **EP 2421729**
(47) 05.03.2014
(97) 28.10.2010
(51) **B60S 1/38** (2006.01)
(96) 24.04.2009
(96) 09779356.6
(73) Federal-Mogul S.A., 6790 Aubange, BE
(72) BOLAND, Xavier, B-6700 Arlon, BE
(54) **Zařízení stěrače čelního skla**
(86) PCT/EP2009/055007
(87) WO 2010/121665
(74) PATENTSERVIS Praha a.s., Na Podkovce 281/10, Praha 4, 14700
-
- (97) **EP 2438270**
(47) 26.03.2014
(97) 09.12.2010
(51) **E21D 20/02** (2006.01)
E21D 21/00 (2006.01)
(96) 04.06.2010
(96) 10731783.6
(73) Minova International Limited, Park Road, Holmewood Industrial Estate Chesterfield Derbyshire S42 5UY, GB
(72) SWOBODA, Markus, 45657 Recklinghausen, DE
BEYER, Hans-Georg, 44789 Bochum, DE
RICHTER, Archibald, 45131 Essen, DE
PETZOLD, Jan, 51503 Rösrath, DE
(54) **Kotevní tyčový prvek mající vytlačovací píst**
(32) 102009023886, 102010009106
(31) 04.06.2009, 24.02.2010
(33) DE, DE
(86) PCT/GB2010/050945
(87) WO 2010/140006
(74) Společná advokátní kancelář Všecka Zelený Švorčík Kalenský a partneři, JUDr. Michal Havlík, Hálkova 2, Praha 2, 12000
-
- (97) **EP 2452005**
(47) 22.01.2014
(97) 13.01.2011
(51) **D04B 15/34** (2006.01)
D04B 15/68 (2006.01)
(96) 05.07.2010
(96) 10740330.5
(73) SANTONI S.p.A., 25135 Brescia, IT
(72) LONATI, Ettore, I-25135 Brescia, IT
LONATI, Tiberio, I-25135 Brescia, IT
LONATI, Fausto, I-25135 Brescia, IT
(54) **Kruhový pletací stroj pro pánské ponožky typu s jehlicemi na talíři**
(32) BS20090132
(31) 08.07.2009
(33) IT
-
- (86) PCT/IB2010/053072
(87) WO 2011/004310
(74) KOREJZOVÁ & SPOL., v.o.s., JUDr. Petra Korejzová, Korunní 810/104E, Praha - Vinohrady, 10100
-
- (97) **EP 2458321**
(47) 08.01.2014
(97) 30.05.2012
(51) **G01B 9/02** (2006.01)
G01B 11/14 (2006.01)
G01B 11/27 (2006.01)
G01M 11/02 (2006.01)
(96) 19.11.2011
(96) 11009186.5
(73) Trioptics GmbH, 22880 Wedel, DE
(72) Heinisch, Josef, 22880 Wedel, DE
Krey, Stefan, 25421 Pinneberg, DE
Dumitrescu, Eugen, 22880 Wedel, DE
Ruprecht, Aiko, 22880 Wedel, DE
Langehanenberg, Patrik, 22607 Hamburg, DE
(54) **Způsob a zařízení pro měření odstupů mezi optickými plochami optického systému**
(32) 102010053423
(31) 29.11.2010
(33) DE
(74) Čermák a spol., JUDr. Karel Čermák, Elišky Peškové 735/15, Praha 5, 15000
-
- (97) **EP 2459807**
(47) 26.02.2014
(97) 10.02.2011
(51) **E01C 23/24** (2006.01)
(96) 27.07.2010
(96) 10740082.2
(73) Graco Minnesota Inc., Minneapolis, MN 55413, US
(72) SCHROEDER, James C., Ramsey Minnesota 55303, US
FREDRICKSON, Steven H., Minneapolis Minnesota 55417, US
BEDARD, Roland M., Lindstrom Minnesota 55045, US
TRIPLETT, Thomas L., Rockford Minnesota 55373, US
(54) **Nanášecí mechanismus pro plošné značkování s nastavitelnou tloušťkou čáry**
(32) 228691 P
(31) 27.07.2009
(33) US
(86) PCT/US2010/043298
(87) WO 2011/017067
(74) KOREJZOVÁ & SPOL., v.o.s., JUDr. Petra Korejzová, Korunní 810/104E, Praha 10, 10100
-
- (97) **EP 2463201**
(47) 12.02.2014
(97) 13.06.2012
(51) **B65B 1/04** (2006.01)
A61J 1/20 (2006.01)
A61M 5/162 (2006.01)
A61J 1/10 (2006.01)
A61J 1/14 (2006.01)
A61M 39/02 (2006.01)
A61M 39/22 (2006.01)
(96) 29.10.2004
(96) 12154647.7
(73) Teva Medical Ltd., 77100 Ashdod, IL
(72) Kraus, Menachem, 76329 Rehovot, IL
Shemesh, Eli, 77700 Ashdod, IL
(54) **Zařízení pro bezpečnou manipulaci s léky**
(32) 516613 P
(31) 30.10.2003
(33) US
(74) KOREJZOVÁ & SPOL., v.o.s., JUDr. Petra Korejzová, Korunní 810/104 E, Praha 10 - Vinohrady, 10100
-
- (97) **EP 2467289**
(47) 22.01.2014
(97) 24.02.2011
(51) **B62D 1/184** (2006.01)
(96) 27.07.2010

(96)	10740536.7		<i>C07D 413/14</i>	(2006.01)
(73)	ThyssenKrupp Presta Aktiengesellschaft, 9492 Eschen, LI		<i>C07D 417/14</i>	(2006.01)
(72)	SCHNITZER, Rony, FL-9491 Ruggell, LI		<i>C07D 471/04</i>	(2006.01)
(54)	Přestavitelný sloupek řízení pro motorové vozidlo		<i>C07D 487/04</i>	(2006.01)
(32)	102009038317		<i>A61K 31/506</i>	(2006.01)
(31)	21.08.2009		<i>A61P 25/00</i>	(2006.01)
(33)	DE		<i>A61P 25/24</i>	(2006.01)
(86)	PCT/EP2010/004580	(96)	20.10.2010	
(87)	WO 2011/020538	(96)	10774282.7	
(74)	KOREJZOVÁ & SPOL., v.o.s., JUDr. Petra Korejzová, Korunní 810/104E, Praha 10 - Vinohrady, 10100	(73)	Pfizer Inc., New York, NY 10017, US	
		(72)	SUBRAMANYAM, Chakrapani, Groton, Connecticut 06340, US WAGER, Travis T., Groton, CT 06340, US	
(97)	EP 2481700	(54)	Imidazolové deriváty jako inhibitory kasein kinázy	
(47)	29.01.2014	(32)	255506 P	
(97)	01.08.2012	(31)	28.10.2009	
(51)	<i>B65H 54/70</i>	(33)	US	
	(2006.01)	(86)	PCT/IB2010/054749	
	<i>B65H 67/08</i>	(87)	WO 2011/051858	
	(2006.01)	(74)	Společná advokátní kancelář Všeťečka Zelený Švorčík Kalenský a spol., JUDr. Pavel Zelený, Hálkova 2, Praha 2, 12000	
(96)	27.01.2012			
(96)	12152946.5			
(73)	Savio Macchine Tessili S.p.A., 33170 Pordenone, IT			
(72)	Badiali, Roberto, 33170 PORDENONE, IT Ceolin, Mauro, 33170 PORDENONE, IT Sacilotto, Simone, 33082 AZZANO DECIMO (PN), IT Querenghi, Mauro, 33081 AVIANO (PN), IT			
(54)	Systém pro sběr odpadu při navíjení	(97)	EP 2496464	
(32)	MI20110112	(47)	15.01.2014	
(31)	31.01.2011	(97)	12.05.2011	
(33)	IT	(51)	<i>B62D 25/08</i>	(2006.01)
(74)	KOREJZOVÁ & SPOL., v.o.s., JUDr. Petra Korejzová, Korunní 810/104E, Praha 10 - Vinohrady, 10100		<i>B62D 29/00</i>	(2006.01)
			<i>B29C 45/16</i>	(2006.01)
		(96)	29.10.2010	
		(96)	10774197.7	
		(73)	Faurecia Kunststoffe Automobilsysteme GmbH, 85080 Gaimersheim, DE LANXESS Deutschland GmbH, 50569 Köln, DE	
(97)	EP 2482150	(72)	MALEK, Thomas, 50259 Pulheim, DE PEDNEKAR, Vasant, Corapolis, PA 15108, US DAJEK, Ulrich, 51375 Leverkusen, DE WEYER, Hans-Walter, 51467 Bergisch Gladbach, DE MENKE, Jens, 90584 Allersberg, DE COTTENS, Bérénice, 25000 Besançon, FR	
(47)	26.03.2014	(54)	Čelní konec motorového vozidla	
(97)	01.08.2012	(32)	102009052110	
(51)	<i>G05B 19/042</i>	(31)	05.11.2009	
	(2006.01)	(33)	DE	
	<i>G05B 15/02</i>	(86)	PCT/EP2010/066484	
	(2006.01)	(87)	WO 2011/054754	
(96)	23.01.2012	(74)	Společná advokátní kancelář Všeťečka Zelený Švorčík Kalenský a partneři, JUDr. Michal Havlík, Hálkova 2, Praha 2, 12000	
(96)	12152104.1			
(73)	Niko NV, 9100 Sint-Niklaas, BE			
(72)	Veldeman, Pol, 9140 Temse, BE Van Overloop, Isabelle, 9050 Gentbrugge, BE Hillegeer, Sylvana, 9230 Wetteren, BE Melis, Stijn Omer Marguerite, 9120 Melsele, BE			
(54)	Způsob a zařízení pro zjednodušení elektrických instalací	(97)	EP 2506832	
(32)	201100051	(47)	26.02.2014	
(31)	28.01.2011	(97)	09.06.2011	
(33)	BE	(51)	<i>A61K 9/107</i>	(2006.01)
(74)	A. Holas & partner Patentová a známková kancelář, Ing. Mgr. Hana Holasová, Křížová 4, Brno, 60300		<i>A61K 39/12</i>	(2006.01)
			<i>A61K 39/39</i>	(2006.01)
		(96)	03.12.2010	
		(96)	10807661.3	
		(73)	Novartis AG, 4056 Basel, CH	
		(72)	KRAUS, Gottfried, 35041 Marburg, DE ESKES, Robert, 35287 Amöneburg, DE	
(97)	EP 2485723	(54)	Hydrofilní filtrace během výroby vakcínových adjuvans	
(47)	11.12.2013	(32)	283517 P	
(97)	14.04.2011	(31)	03.12.2009	
(51)	<i>A61K 31/18</i>	(33)	US	
	(2006.01)	(86)	PCT/IB2010/003273	
	<i>A61P 37/06</i>	(87)	WO 2011/067669	
	(2006.01)	(74)	Společná advokátní kancelář Všeťečka Zelený Švorčík Kalenský a partneři, JUDr. Michal Havlík, Hálkova 2, Praha 2, 12000	
(96)	06.10.2010			
(96)	10761018.0			
(73)	Dompé S.p.A., 67100 L'Aquila AQ, IT			
(72)	PIEMONTE, Lorenzo, 20132 Milano, IT DAFFONCHIO, Luisa, I-67100 L'Aquila AQ, IT ALLEGRETTI, Marcello, I-67100 L'Aquila AQ, IT			
(54)	Inhibitory CXCR1/2 jako pomocné látky při transplantaci ostrůvků pankreatu			
(32)	09172364			
(31)	06.10.2009			
(33)	EP			
(86)	PCT/EP2010/064921			
(87)	WO 2011/042466			
(74)	Společná advokátní kancelář Všeťečka Zelený Švorčík Kalenský a partneři, JUDr. Michal Havlík, Hálkova 2, Praha 2, 12000			
(97)	EP 2493876	(97)	EP 2516153	
(47)	12.02.2014	(47)	26.02.2014	
(97)	05.05.2011	(97)	30.06.2011	
(51)	<i>C07D 401/14</i>	(51)	<i>B32B 21/04</i>	(2006.01)
	(2006.01)		<i>B32B 21/06</i>	(2006.01)
	<i>C07D 403/14</i>		<i>B32B 21/08</i>	(2006.01)
	(2006.01)		<i>B32B 21/12</i>	(2006.01)
			<i>B44C 3/02</i>	(2006.01)
			<i>B44C 5/04</i>	(2006.01)
			<i>E04F 13/00</i>	(2006.01)

(96) E04F 15/00	(2006.01)	(32) 699869
(96) 23.12.2010		(31) 30.01.2007
(96) 10801585.0		(33) US
(73) Surface Technologies GmbH & Co. KG, 15837 Baruth, DE		(74) INPARTNERS GROUP, Ing. Bc. Ivan Lukšiček, Lidická 51/707, Brno, 60200
(72) ZIEROLD, Ulrich, 8269 Fruthwilen, CH		
(54) Způsob a zařízení pro výrobu dekorované, po obou stranách potažené desky		
(32) 102009060218, 102010030752		(97) EP 2541224
(31) 23.12.2009, 30.06.2010		(47) 26.03.2014
(33) DE, DE		(97) 02.01.2013
(86) PCT/EP2010/070636		(51) G01M 3/28 (2006.01)
(87) WO 2011/076916		(96) 27.06.2011
(74) Traplová Hakr Kubát, advokátní a patentová kancelář, Ing. Jan Kubát, Přístavní 24, Praha 7, 17000		(96) 11171567.8
		(73) Elster GmbH, 55252 Mainz-Kastel, DE
		(72) Quattmann, Aloys, 49456 Bakum, DE
		Engelmann, Ulrich, 49078 Osnabrück, DE
		Borgmann, Oliver, 49477 Ibbenbüren, DE
		(54) Způsob kontrolování těsnosti bezpečnostních ventilů
		(74) Společná advokátní kancelář Všečka Zelený Švorčík Kalenský a partneři, JUDr. Michal Havlík, Hálkova 2, Praha 2, 12000
(97) EP 2520197		
(47) 29.01.2014		
(97) 07.11.2012		
(51) A47B 88/04 (2006.01)		
A47B 88/16 (2006.01)		
(96) 28.03.2012		(97) EP 2567913
(96) 12002219.9		(47) 22.01.2014
(73) FULTERER Gesellschaft mbH, 6890 Lustenau, AT		(97) 24.05.2012
(72) Raid, Karl, 6914 Hohenweiler, AT		(51) B65G 45/08 (2006.01)
(54) Vrchní výsuvné vedení		F16H 57/05 (2006.01)
(32) 6242011		(96) 16.11.2011
(31) 04.05.2011		(96) 11842277.3
(33) AT		(73) Senju Metal Industry Co., Ltd, Tokyo 120-8555, JP
(74) KOREJZOVÁ & SPOL., v.o.s., JUDr. Petra Korejzová, Korunní 810/104E, Praha 10 - Vinohrady, 10100		(72) HOSOKAWA Kouichiro, Tokyo 120-8555, JP
		(54) Zařízení na dodávání oleje pro dopravní zařízení
		(32) 2010258595
		(31) 19.11.2010
		(33) JP
		(86) PCT/JP2011/076425
		(87) WO 2012/067154
		(74) Traplová Hakr Kubát, advokátní a patentová kancelář, Ing. Eduard Hakr, Přístavní 24, Praha 7, 17000
(97) EP 2522472		
(47) 22.01.2014		
(97) 14.11.2012		
(51) B26D 1/42 (2006.01)		
B26D 5/16 (2006.01)		
B26F 1/20 (2006.01)		
B65B 61/18 (2006.01)		
B65B 61/02 (2006.01)		
B65H 35/08 (2006.01)		
(96) 30.01.2012		(97) EP 2570457
(96) 12153185.9		(47) 12.03.2014
(73) MEYPACK, 48301 Nottuln-Appelhüsen, DE		(97) 20.03.2013
(72) Ostermann, Bernd, 25436 Tornesch, DE		(51) C08L 33/02 (2006.01)
(54) Perforační jednotka balicího stroje		F16B 13/14 (2006.01)
(32) 202011050107 U		(96) 07.08.2012
(31) 11.05.2011		(96) 12401165.1
(33) DE		(73) fischerwerke GmbH & Co. KG, 72178 Waldachtal, DE
(74) Čermák a spol., JUDr. Karel Čermák, Elišky Peškové 735/16, Praha 5, 15000		(72) Grün, Jürgen, 79268 Bötzingen, DE
		Schlenk, Christian, 79211 Denzlingen, DE
		Schmidt, Clemens, 79211 Denzlingen, DE
		Vogel, Martin, 79286 Glottertal, DE
		(54) Chemický upevňovací systém a jeho použití
		(32) 102011053598
		(31) 14.09.2011
		(33) DE
		(74) Společná advokátní kancelář Všečka Zelený Švorčík Kalenský a partneři, JUDr. Michal Havlík, Hálkova 2, Praha 2, 12000
(97) EP 2527153		
(47) 15.01.2014		
(97) 28.11.2012		
(51) B41J 2/175 (2006.01)		
(96) 17.01.2008		
(96) 12181780.3		
(73) Hewlett-Packard Development Company, L.P., Houston, 77070, TX, US		(97) EP 2583594
(72) Gonzales, Curt, Corvallis, OR 97330, US		(47) 09.04.2014
(54) Kombinované klíčování skupiny tiskové barvy pro náplň tiskové barvy		(97) 24.04.2013
(32) 699869		(51) A47J 27/14 (2006.01)
(31) 30.01.2007		(96) 18.10.2012
(33) US		(96) 12189083.4
(74) INPARTNERS GROUP, Ing. Ivan Lukšiček, Lidická 51, Brno, 60200		(73) MKN Maschinenfabrik Kurt Neubauer GmbH & Co. KG, 38300 Wolfenbüttel, DE
		(72) Boczaga, Jörg, 38304 Wolfenbüttel, DE
		Kaczmarczyk, Marian, 38154 Königslutter, DE
		Schamofske, Hartmut, 38304 Wolfenbüttel, DE
		(54) Varný přístroj s varnou nádobou sklopnou kolem osy sklápění
		(32) 102011116273
		(31) 19.10.2011
		(33) DE
		(74) ROTT, RŮŽIČKA & GUTTMANN Patentová, známková a právní kancelář, Ing. Jiří Andera, Vinohradská 37, Praha 2, 12000
(97) EP 2527154		
(47) 15.01.2014		
(97) 28.11.2012		
(51) B41J 2/175 (2006.01)		
(96) 17.01.2008		
(96) 12181781.1		
(73) Hewlett-Packard Development Company, L.P., Houston, 77070, TX, US		
(72) Gonzales, Curt, Corvallis, OR 97330, US		
(54) Kombinované klíčování skupiny tiskové barvy pro náplň tiskové barvy		

(97) EP 2601333		SCHWIERSCH, Gerold, 63096 Erlenbach, DE
(47) 26.03.2014		MÖSSINGER, Dennis, 64295 Darmstadt, DE
(97) 09.02.2012		(54) Kord z celulózových multifilních přízí se zvýšeným titrem jednotlivých filamentů
(51) D01F 2/00	(2006.01)	(32) 10171957, 10171956
D01F 2/06	(2006.01)	(31) 05.08.2010, 05.08.2010
D01F 2/02	(2006.01)	(33) EP, EP
D02G 3/48	(2006.01)	(86) PCT/EP2011/063442
(96) 04.08.2011		(87) WO 2012/017034
(96) 11739078.1		(74) Společná advokátní kancelář Vsetečka Zelený Švorčík Kalenský a partneři, JUDr. Michal Havlík, Hálkova 2, Praha 2, 12000
(73) Cordenka GmbH & Co. KG, 63784 Obernburg, DE		
(72) ZIMMERER, Britta, 63916 Amorbach, DE		
UIHLEIN, Kurt, 63920 Großheubach, DE		
SCHEYTT, Holger, 63906 Erlenbach, DE		

Evropské patenty zachované v pozměněném znění, nebo omezení

V této části jsou uvedeny evropské patenty s účinky pro Českou republiku, které byly Evropským úřadem podle článku 102 Úmluvy o udělování evropských patentů zachovány v omezeném znění podle čl. 105a - 105c EPC 2000, nebo v pozměněném znění (§ 35f zákona č. 527/1990 Sb., v platném znění).

(97)	Datum oznámení o zachování patentu	(97)	Datum oznámení o zachování patentu
EP 1746101	14.05.2014	EP 2233112	14.05.2014
EP 1942898	14.05.2014		

Evropské patenty zrušené Evropským patentovým úřadem

Následující evropské patenty udělené Evropským patentovým úřadem s účinky pro Českou republiku byly zrušeny Evropským patentovým úřadem podle článku 102 Úmluvy o udělování evropských patentů (§ 35f odst 2 zákona č. 527/1990 Sb., v platném znění).

(97) EP 1584396 (97) EP 2069103

MM4A Zánik evropských patentů nezaplacením poplatků za udržování platnosti patentu

Následující evropské patenty udělené Evropským patentovým úřadem s účinky pro Českou republiku zanikly pro nezaplacení poplatků za udržování platnosti patentu (§ 22 písm. b) zákona č. 527/1990 Sb., v platném znění).

(97) EP 1329607	(97) EP 1682628	(97) EP 1834005	(97) EP 2094694
(97) EP 1451030	(97) EP 1690832	(97) EP 1951506	(97) EP 2212571
(97) EP 1454029	(97) EP 1785558	(97) EP 1954475	(97) EP 2332703
(97) EP 1475490	(97) EP 1790923	(97) EP 1991509	
(97) EP 1563209	(97) EP 1801334	(97) EP 2074488	
(97) EP 1567469	(97) EP 1815204	(97) EP 2084322	

PD4A Převod práv a ostatní změny majitelů evropských patentů

(97) EP 1709125	(97) EP 1731239
(73) Millennium Inorganic Chemicals UK Holdings Limited, Grimsby North East Lincolnshire DN40 2PR, GB	(73) Exal Corporation, Youngstown, 44502, OH, US
(97) EP 1712340	(97) EP 1824482
(73) Eurostyle Automotive Orense, S.L., 32710 Pereiro de Aguiar (Orense), ES	(73) Anadys Pharmaceuticals, Inc., South San Francisco, 94080, CA, US
(97) EP 1712340	(97) EP 1841853
(73) Megatech Industries Orense, S.L., 32710 Pereiro de Aguiar (Orense), ES	(73) Axpo Kompogas Engineering AG, 8152 Glattbrugg, CH
(97) EP 1712340	(97) EP 2092043
(73) Megatech Industries Intellectual Property, S.L., 01468 Amurrrio (Alava), ES	(73) CCM-Power Oy, 90460 Oulunsalo, FI
(97) EP 1712453	(97) EP 2124463
(73) Eurostyle Automotive Orense, S.L., 32710 Pereiro de Aguiar (Orense), ES	(73) Godo Kaisha IP Bridge 1, Chiyoda-ku, Tokyo 101-0051, JP
(97) EP 1712453	(97) EP 2188528
(73) Megatech Industries Orense, S.L., 32710 Pereiro de Aguiar (Orense), ES	(73) Finishing Brands UK Limited, Bournemouth, Dorset BH11 9LH, GB
(97) EP 1712453	(97) EP 2418201
(73) Megatech Industries Intellectual Property, S.L., 01468 Amurrrio (Alava), ES	(73) Targacept, Inc., Winston-Salem, 27101, NC, US
(97) EP 1712453	(97) EP 2472759
(73) Megatech Industries Intellectual Property, S.L., 01468 Amurrrio (Alava), ES	(73) Godo Kaisha IP Bridge 1, Chiyoda-ku, Tokyo 101-0051, JP

(97) **EP 2510050**

(73) Omya International AG, 4665 Oftringen, CH

FG1K

Zapsané užité vzory - přehled podle čísel zápisu

V období uzávěrky tohoto čísla Věstníku zapsal Úřad průmyslového vlastnictví tyto užité vzory.

26936	G 02 B 23/16	(2006.01)	26943	F 21 V 31/04	(2006.01)	26950	C 12 C 12/00	(2006.01)
26937	C 05 F 11/02	(2006.01)	26944	G 01 N 15/08	(2006.01)	26951	E 05 B 27/00	(2006.01)
26938	C 05 F 11/02	(2006.01)	26945	B 01 D 46/48	(2006.01)	26952	A 61 H 3/04	(2006.01)
26939	C 05 F 11/02	(2006.01)	26946	G 10 D 3/00	(2006.01)	26953	A 61 D 3/00	(2006.01)
26940	C 05 F 11/02	(2006.01)	26947	E 01 D 2/00	(2006.01)	26954	A 01 N 25/08	(2006.01)
26941	B 44 F 3/00	(2006.01)	26948	E 01 C 11/22	(2006.01)	26955	F 41 H 7/02	(2006.01)
26942	A 61 B 5/11	(2006.01)	26949	E 02 B 5/08	(2006.01)			

FG1K

Zapsané užité vzory - řazené podle MPT

(51)	A01N 25/08	(2006.01)	(47)	19.05.2014
	A01N 59/12	(2006.01)	(73)	Hron Josef, Zhoř u Tábora, CZ
	A01N 59/14	(2006.01)	(72)	Hron Josef, Zhoř u Tábora, CZ
	A01N 59/02	(2006.01)	(54)	Zařízení pro rehabilitaci a posilování dolních končetin a břicha
	A01N 31/14	(2006.01)	(74)	PatentCentrum Sedlák a Partners s.r.o., Ing. Jiří Sedlák, Husova 5, České Budějovice, 37001
	A01N 31/08	(2006.01)		
	A01N 43/42	(2006.01)		
	A01N 37/10	(2006.01)		
	A01N 33/12	(2006.01)	(51)	B01D 46/48
(11)	26954			B01D 35/06
(21)	2014-29441			F01P 11/12
(22)	09.04.2014			B01D 46/50
(47)	19.05.2014		(11)	26945
(73)	Vakos XT a.s., Praha, CZ		(21)	2014-29230
(72)	Doležal Bohuslav prof. Ing., Praha, CZ Doležal Jan, Praha, CZ		(22)	14.02.2014
(54)	Prostředek obsahující suspenzní roztok látek s dezinfekčním účinkem pro zneschopnění, dehydrataci, rychlé usmrcení, dezinfekci a jednoduché odstranění krev sajícího a pevně přisátého parazita		(47)	19.05.2014
(74)	Rott, Růžička & Guttmann Patentová, známková a advokátní kancelář, Ing. Václav Krmenčík, Vinohradská 37, Praha, 12000		(73)	Kreidl František, Praha - Chodovec, CZ
			(72)	Kreidl František, Praha - Chodovec, CZ
			(54)	Odlučovač prachu vzduchem chlazeného elektromotoru
			(74)	Ing. Petr Řezáč, Jihozápadní III 1145/4, Praha, 14100
(51)	A61B 5/11	(2006.01)	(51)	B44F 3/00
	A61B 5/0205	(2006.01)		B44F 7/00
(11)	26942		(11)	26941
(21)	2013-28674		(21)	2013-28399
(22)	28.10.2013		(22)	02.09.2013
(47)	19.05.2014		(47)	19.05.2014
(73)	České vysoké učení technické v Praze, Fakulta biomedicínského inženýrství, Kladno, CZ I. LF UK Praha, Praha 2, CZ		(73)	Univerzita Tomáše Bati ve Zlíně, Zlín, CZ
(72)	Beneš Jiří prof. MUDr. RNDr., Zbuzany, Praha-západ, CZ Hána Karel Ing., Říčany u Prahy, CZ Smrčka Pavel Ing., Praha, CZ Kašpar Jan Ing., Jičín, CZ Mužík Jan Ing., Praha, CZ Tyšler Milan doc. Ing., Bratislava, SK Šárovec Ondřej Ing., Lysá nad Labem, CZ		(72)	Škarka Pavel prof., Zlín, CZ Hřebíček Milan Ing., Valašské Meziříčí, CZ Čížek Pavel Ing., Valašské Meziříčí, CZ Tichánek Petr Mgr., Kelč, CZ
(54)	Zařízení pro snímání managementu dýchacích pohybů pacienta během radioterapie		(54)	Dutá třídídimenzionální skelná plastika
(74)	Ing. Václav Kratochvíl, Husníkova 2086/22, Praha, 15800		(74)	Univerzita Tomáše Bati ve Zlíně, Ing. Jan Görig, Nad Ovčímou 3685, Zlín, 76001
(51)	A61D 3/00	(2006.01)	(51)	C05F 11/02
(11)	26953		(11)	26937
(21)	2014-29427		(21)	2013-28145
(22)	04.04.2014		(22)	01.07.2013
(47)	19.05.2014		(47)	19.05.2014
(73)	Výzkumný ústav živočišné výroby, v.v.i., Praha - Uhřetěves, CZ		(73)	FORESTINA s.r.o., Mnichov, CZ Výzkumný ústav Silva Taroucy pro krajinu a okrasné zahradnictví, v.v.i., Průhonice, CZ
(72)	Daněk Petr MVDr., Doudleby nad Orlicí, CZ		(72)	Hejduk Josef Bc., Strakonice, CZ Dubský Martin Ing., Průhonice, CZ
(54)	Operační stůl pro miniaturní prasata		(54)	Substrát pro kaktusy a sukulenty
(74)	PATENTOVÁ KANCELÁŘ, Mgr. Hana Jirkalová, Michelská 18/12a, Praha, 14000			
(51)	A61H 3/04	(2006.01)	(51)	C05F 11/02
(11)	26952		(11)	26938
(21)	2014-29424		(21)	2013-28146
(22)	07.04.2014		(22)	01.07.2013
			(47)	19.05.2014
			(73)	FORESTINA s.r.o., Mnichov, CZ Výzkumný ústav Silva Taroucy pro krajinu a okrasné zahradnictví, v.v.i., Průhonice, CZ
			(72)	Hejduk Josef Bc., Strakonice, CZ Dubský Martin Ing., Průhonice, CZ

(54) **Substrát pro bylinky a zelené koření**

- (51) **C05F 11/02** (2006.01)
(11) 26939
(21) **2013-28147**
(22) 01.07.2013
(47) 19.05.2014
(73) FORESTINA s.r.o., Mnichov, CZ
Výzkumný ústav Silva Taroucy pro krajinu a okrasné zahradnictví, v.v.i.,
Průhonice, CZ
(72) Hejduk Josef Bc., Strakonice, CZ
Dubský Martin Ing., Průhonice, CZ
(54) **Substrát pro citrusy a jiné subtropické rostliny**

- (51) **C05F 11/02** (2006.01)
(11) 26940
(21) **2013-28349**
(22) 22.08.2013
(47) 19.05.2014
(73) FORESTINA s.r.o., Mnichov, CZ
Výzkumný ústav Silva Taroucy pro krajinu a okrasné zahradnictví, v. v. i.,
Průhonice, CZ
(72) Hejduk Josef Bc., Strakonice, CZ
Dubský Martin Ing., Průhonice, CZ
(54) **Substrát pro rajčata, papriky a okurky**

- (51) **C12C 12/00** (2006.01)
(11) 26950
(21) **2014-29384**
(22) 26.03.2014
(47) 19.05.2014
(73) Hermanová Dana, Žarošice, CZ
(72) Hermanová Dana, Žarošice, CZ
(54) **Zázvorový nápoj**
(74) Ing. Radmila Baumová, nám. Republiky 75/2, Žďár nad Sázavou, 59101

- (51) **E01C 11/22** (2006.01)
(11) 26948
(21) **2014-29320**
(22) 11.03.2014
(47) 19.05.2014
(73) AGROPODNIK DOMAŽLICE a. s., Domažlice, CZ
(72) Hůšťava Ivan Ing., Domažlice, CZ
(54) **Obrubník, zejména silniční betonový**
(74) Ing. Václav Kratochvíl, Husníkova 2086/22, Praha, 15800

- (51) **E01D 2/00** (2006.01)
E01D 15/12 (2006.01)
E01D 101/28 (2006.01)
(11) 26947
(21) **2014-29296**
(22) 03.03.2014
(47) 19.05.2014
(73) Metrostav a.s., Praha, CZ
České vysoké učení technické v Praze, Praha, CZ
(72) Vítek Jan Prof. Ing., Praha, CZ
Kohoutek Štěpán Ing., Praha, CZ
(54) **Segmentový most**
(74) Pavel Reichel & kol., Ing. Pavel Reichel, Lopatecká 14, Praha, 14700

- (51) **E02B 5/08** (2006.01)
B01D 43/00 (2006.01)
(11) 26949
(21) **2014-29330**
(22) 14.02.2013
(47) 19.05.2014
(73) VODA CZ s.r.o., Hradec Králové, CZ
(72) Horkel Jan Mgr., Česká Skalice, CZ
Beran Jan, Česká Skalice, CZ
(54) **Zařízení k čištění**
(74) Ing. Milan Škoda, Nahořanská 308, Nové Město nad Metují, 54901

- (51) **E05B 27/00** (2006.01)
E05B 27/04 (2006.01)

- E05B 35/08** (2006.01)
E05B 35/14 (2006.01)
E05B 19/02 (2006.01)
E05B 19/06 (2006.01)

- (11) 26951
(21) **2014-29417**
(22) 02.04.2014
(47) 19.05.2014
(73) ASSA ABLOY Czech & Slovakia s.r.o., Rychnov nad Kněžnou, CZ
(72) Holda Jiří Ing., Jaroměř, CZ
(54) **Zámek a klíč k ovládní tohoto zámku**
(74) Pavel Reichel a kol., Ing. Pavel Reichel, Lopatecká 14, Praha, 14700

- (51) **F21V 31/04** (2006.01)
F21Y 105/00 (2006.01)
F21Y 101/02 (2006.01)
F21W 131/10 (2006.01)
(11) 26943
(21) **2014-29111**
(22) 18.10.2012
(47) 19.05.2014
(73) LEADER LIGHT s.r.o., Spišská Nová Ves, SK
(72) Száras Július Ing., Senec, SK
(54) **Zařízení pro komplexní ochranu LED zdroje nebo LED ARRAY
zdroje před vnějšími povětrnostními podmínkami**
(74) JUDr. Aleš Zábřeh, Na Beránce 2, Praha, 16000

- (51) **F41H 7/02** (2006.01)
B60K 25/00 (2006.01)
(11) 26955
(21) **2014-29477**
(22) 16.04.2014
(47) 19.05.2014
(73) Mendelova univerzita v Brně, Brno, CZ
(72) Cach Adam Ing., Vysoká nad Labem, CZ
Rybansky Marian doc. Ing., Brno, CZ
Ulrich Radomír prof. Ing., Brno, CZ
Čermák Jan prof. Ing., Brno, CZ
(54) **Zařízení pro zajištění průjezdnosti lesním porostem**

- (51) **G01N 15/08** (2006.01)
G01N 33/24 (2006.01)
(11) 26944
(21) **2014-29191**
(22) 05.02.2014
(47) 19.05.2014
(73) Mendelova univerzita v Brně, Brno, CZ
(72) Henek Michal Ing., Bilovice nad Svitavou, CZ
Dymák Radek Bc. Ing., Chrudim, CZ
Kravka Miroslav Dr. Ing et Ing., Praha, CZ
(54) **Zařízení k měření hydraulické vodivosti**

- (51) **G02B 23/16** (2006.01)
H04N 5/225 (2006.01)
H04N 5/232 (2006.01)
(11) 26936
(21) **2013-27981**
(22) 24.05.2013
(47) 19.05.2014
(32) 07.05.2013
(31) 00078-2013
(33) SK
(73) Univerzita Komenského v Bratislave, Bratislava 16, SK
Centrum vedecko-technických informací SR (CVTI SR), Bratislava, SK
(72) Tóth Juraj RNDr., Stupava, SK
Kalmančok Dušan, Modra, SK
Zigo Pavol Ing., Modra, SK
(54) **Modulární automatický systém monitorování oblohy pro pohyblivé
objekty**
(74) Ing. Radmila Baumová, nám. Republiky 75/2, Žďár nad Sázavou, 59101

- (51) **G10D 3/00** (2006.01)
(11) 26946
(21) **2014-29258**
(22) 20.02.2014
(47) 19.05.2014

(73)
Čihák Jan, Hlinsko v Čechách, CZ
(72)
Čihák Jan, Hlinsko v Čechách, CZ

(54) **Držák not na strunné nástroje**
(74) Ing. Radmila Baumová, nám. Republiky 75/2, Žďár nad Sázavou, 59101

Seznam majitelů zapsaných užitečných vzorů

(73)	(11)	(51)	(2006.01)	(73)	(11)	(51)	(2006.01)
AGROPODNIK DOMAŽLICE a. s., Domažlice, CZ	26948	E 01 C 11/22	(2006.01)	Univerzita Tomáše Bati ve Zlíně, Zlín, CZ	26941	B 44 F 3/00	(2006.01)
ASSA ABLOY Czech & Slovakia s.r.o., Rychnov nad Kněžnou, CZ	26951	E 05 B 27/00	(2006.01)	Vakos XT a.s., Praha, CZ	26954	A 01 N 25/08	(2006.01)
Centrum vedecko-technických informací SR (CVTI SR), Bratislava, SK	26936	G 02 B 23/16	(2006.01)	VODA CZ s.r.o., Hradec Králové, CZ	26949	E 02 B 5/08	(2006.01)
České vysoké učení technické v Praze, Praha, CZ	26947	E 01 D 2/00	(2006.01)	Výzkumný ústav Silva Taroucy pro krajinu a okrasné zahradnictví, v. v. i., Průhonice, CZ	26940	C 05 F 11/02	(2006.01)
České vysoké učení technické v Praze, Fakulta biomedicínského inženýrství, Kladno, CZ	26942	A 61 B 5/11	(2006.01)	Výzkumný ústav Silva Taroucy pro krajinu a okrasné zahradnictví, v.v.i., Průhonice, CZ	26937	C 05 F 11/02	(2006.01)
FORESTINA s.r.o., Mnichov, CZ	26937	C 05 F 11/02	(2006.01)	Výzkumný ústav Silva Taroucy pro krajinu a okrasné zahradnictví, v.v.i., Průhonice, CZ	26938	C 05 F 11/02	(2006.01)
FORESTINA s.r.o., Mnichov, CZ	26938	C 05 F 11/02	(2006.01)	Výzkumný ústav Silva Taroucy pro krajinu a okrasné zahradnictví, v.v.i., Průhonice, CZ	26939	C 05 F 11/02	(2006.01)
FORESTINA s.r.o., Mnichov, CZ	26939	C 05 F 11/02	(2006.01)	Výzkumný ústav Silva Taroucy pro krajinu a okrasné zahradnictví, v.v.i., Průhonice, CZ	26953	A 61 D 3/00	(2006.01)
FORESTINA s.r.o., Mnichov, CZ	26940	C 05 F 11/02	(2006.01)	Výzkumný ústav živočišné výroby, v.v.i., Praha - Uhřetěves, CZ	26946	G 10 D 3/00	(2006.01)
I. LF UK Praha, Praha 2, CZ	26942	A 61 B 5/11	(2006.01)	Čihák Jan, Hlinsko v Čechách, CZ	26950	C 12 C 12/00	(2006.01)
LEADER LIGHT s.r.o., Spišská Nová Ves, SK	26943	F 21 V 31/04	(2006.01)	Hermanová Dana, Žarošice, CZ	26952	A 61 H 3/04	(2006.01)
Mendelova univerzita v Brně, Brno, CZ	26944	G 01 N 15/08	(2006.01)	Hron Josef, Zhoř u Tábora, CZ	26945	B 01 D 46/48	(2006.01)
Mendelova univerzita v Brně, Brno, CZ	26955	F 41 H 7/02	(2006.01)	Kreidl František, Praha - Chodovec, CZ			
Metrostav a.s., Praha, CZ	26947	E 01 D 2/00	(2006.01)				
Univerzita Komenského v Bratislave, Bratislava 16, SK	26936	G 02 B 23/16	(2006.01)				

FG4Q

Zapsané průmyslové vzory - přehled podle čísel zápisu

V období uzávěrky tohoto čísla Věstníku zapsal Úřad průmyslového vlastnictví tyto průmyslové vzory:

36034	12-16	36037	09-05	36040	09-03
36035	12-16	36038	24-04		
36036	07-01	36039	12-16		

FG4Q

Zapsané průmyslové vzory - přehled podle tříd

- (51) **07-01**
(11) 36036
(21) 2013-39454
(22) 13.03.2013
(15) 16.05.2014
(54) **Hrnek**
(28) 1
(73) Sadil Jiří, Čelákovice, CZ
(72) Sadil Jiří, Čelákovice, CZ

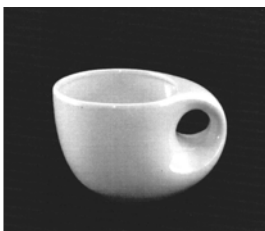

1.1

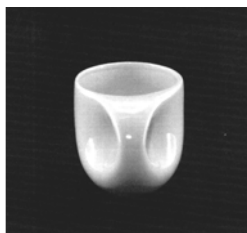

1.2

- (51) **09-03**
(11) 36040
(21) 2014-39797
(22) 09.01.2014
(15) 16.05.2014
(54) **Kontejner na skladování**
(28) 1
(73) Antonová Pavla Ing., Ostrava, CZ
(72) Antonová Pavla Ing., Ostrava, CZ

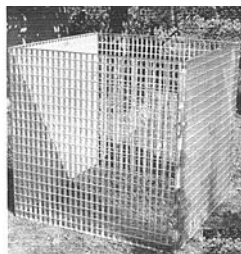

1.1

- (51) **09-05**
(11) 36037
(21) 2013-39525
(22) 30.04.2013
(15) 16.05.2014
(54) **Pečící sáček**
(28) 1
(73) VITANA, a.s., Byšice, CZ
(72) Vzdal se práva být uveden - § 35(2)(c) zák.č. 207/2000 Sb., neuvedeno, XY
(74) Společná advokátní kancelář Vsetečka Zelený Švorčík Kalenský a partneři, JUDr. Otakar Švorčík, Hálkova 2, Praha 2, 12000



1.1



1.2



1.3



1.4

(51) 12-16

(11) 36034

(21) 2013-39469

(22) 22.03.2013

(15) 16.05.2014

(54) **Sluneční clona vozidla**

(28) 7

(73) SCANIA CV AB, Södertälje, SE

(72) Eriksson Linda, Stockholm, SE

Carreras-Castro Xavier, Lidingö, SE

Noghabai Kamran, Solna, SE

Elofsson Per, Enskede, SE

(74) FISCHER & PARTNER Intellectual Property s.r.o., Ing. Michael Fischer,
Na Hrobcí 294/5, Praha 2, 12800

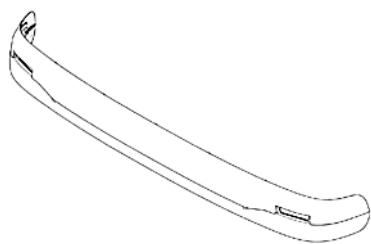

1.1



1.2



1.3

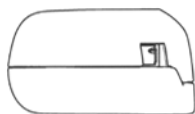

1.4

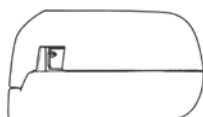

1.5



1.6



1.7

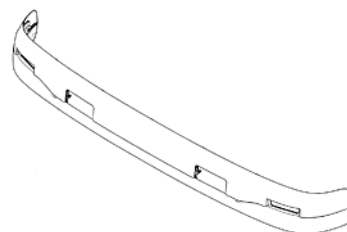

2.1

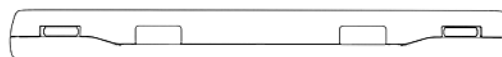

2.2

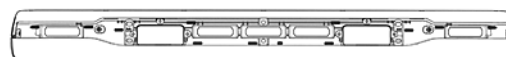

2.3

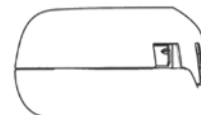

2.4

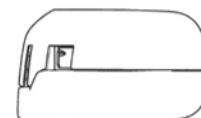

2.5



2.6



3.6



2.7



3.7

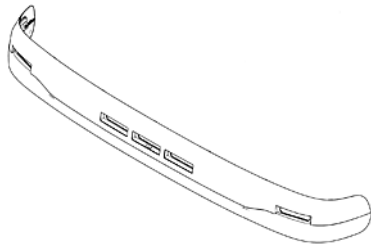

3.1

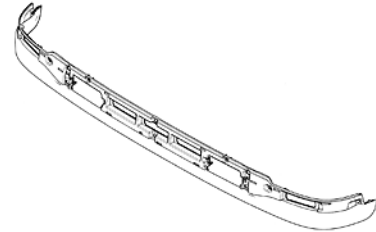

4.1



3.2



4.2



3.3



4.3

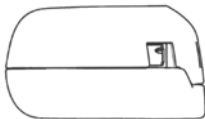

3.4

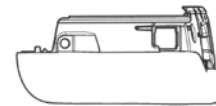

4.4

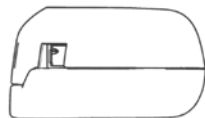

3.5

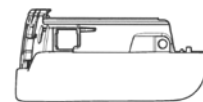

4.5



4.6



5.6



4.7



5.7

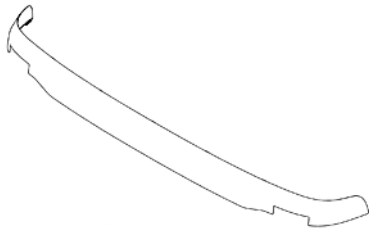

5.1

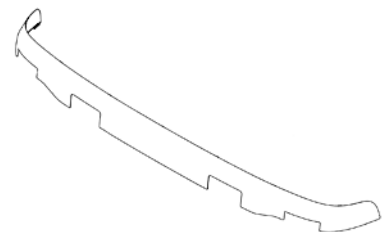

6.1

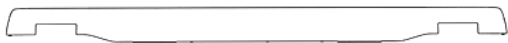

5.2



6.2

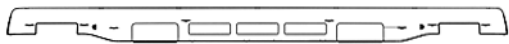

5.3

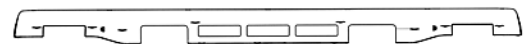

6.3

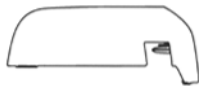

5.4

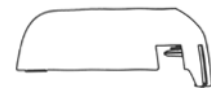

6.4



5.5



6.5



6.6



7.6



6.7



7.7

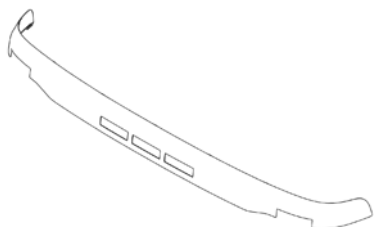

7.1

-
- (51) **12-16**
(11) 36035
(21) 2013-39477
(22) 26.03.2013
(15) 16.05.2014
(54) **Roh kabiny**
(28) 3
(73) SCANIA CV AB, Södertälje, SE
(72) Thyren Sebastian, Solna, SE
Larsson Lisa, Stockholm, SE
Bouchouika Nadim, Solna, SE
Carreras-Castro Xavier, Lidingö, SE
Hansen Kristofer, Stockholm, SE
(74) FISCHER & PARTNER Intellectual Property s.r.o., Ing. Michael Fischer,
Na Hrobci 294/5, Praha 2, 12800

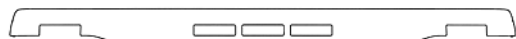

7.2



7.3

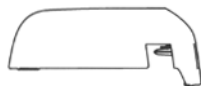

7.4

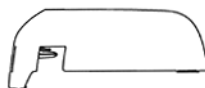

7.5



1.1



1.2



1.3



2.1



1.4



2.2



1.5



2.3

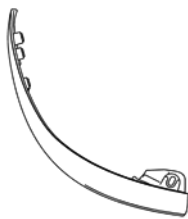

1.6



2.4



1.7



2.5

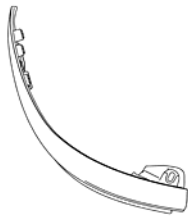

2.6

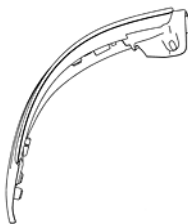

2.7



3.1



3.2

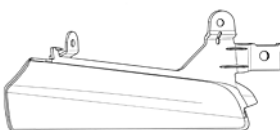

3.3

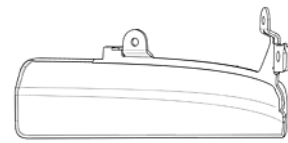

3.4

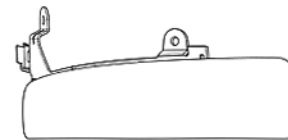

3.5

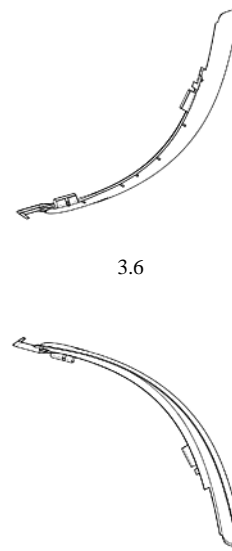

3.6

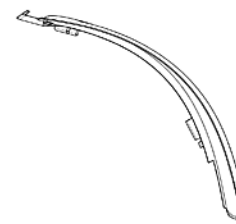

3.7

-
- (51) **12-16**
(11) 36039
(21) 2013-39777
(22) 17.12.2013
(15) 16.05.2014
(54) **Plovoucí brzdový kotouč**
(28) 1
(73) Západočeská univerzita v Plzni, Plzeň, CZ
(72) Sedláček František Ing., Plzeň, CZ
Skovajsa Michal Ing., Chodová Planá, CZ

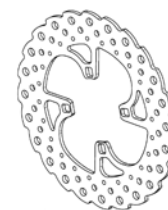

1.1

- (51) 24-04
- (11) 36038
- (21) 2013-39535
- (22) 09.05.2013
- (15) 16.05.2014
- (54) **Stent**
- (28) 1
- (73) ELLA-CS, s.r.o., Hradec Králové, CZ
- (72) Ing. Recman Lukáš, Ph.D., Frýdek- Místek, CZ



1.2



1.3



1.4

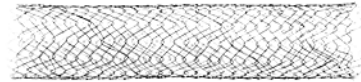

1.1

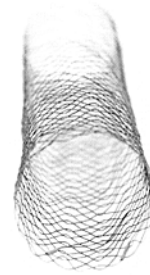

1.2

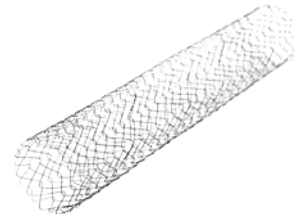

1.3

Seznam vlastníků zapsaných průmyslových vzorů

(73)	(11)	(51)	(73)	(11)	(51)
Antonová Pavla Ing., Ostrava, CZ	36040	09-03	SCANIA CV AB, Södertälje, SE	36034	12-16
ELLA-CS, s.r.o., Hradec Králové, CZ	36038	24-04	SCANIA CV AB, Södertälje, SE	36035	12-16
Sadil Jiří, Čelákovice, CZ	36036	07-01	VITANA, a.s., Byšice, CZ	36037	09-05
Západočeská univerzita v Plzni, Plzeň, CZ	36039	12-16			

Dodatková ochranná osvědčení pro léčiva a pro přípravky na ochranu rostlin

Podání žádosti o udělení osvědčení

(22) 02.05.2014
(21) SPC/CZ2014/347
(71) ViiV Healthcare Company, Research Triangle Park, NC 27709, US
Shionogi & Co., Ltd., Osaka-shi, Osaka 541-0045, JP
(68) 1874117
(54) **Polycyklický karbamoylpyridonový derivát s inhibičním účinkem
proti HIV integráze**
(92) EU/1/13/892/001-002, 16.01.2014
(93) EU/1/13/892/001-002, 16.01.2014, EU
(95) **Tivicay - dolutegravir nebo jeho farmaceuticky přijatelné soli nebo
solváty, včetně sodné sole dolutegraviru, léčivý přípravek**

(22) 07.05.2014
(21) SPC/CZ2014/348
(71) Mitsubishi Tanabe Pharma Corporation, Osaka 541-8505, JP
(68) 1651658
(54) **Nové sloučeniny mající inhibiční účinky proti přenášce závislému na
sodíku**
(92) EU/1/13/884, 15.11.2013
(93) EU/1/13/884, 15.11.2013, EU
(95) **Invokana - canagliflozin, léčivý přípravek**

(22) 09.05.2014
(21) SPC/CZ2014/349
(71) OTSUKA PHARMACEUTICAL CO., LTD., Tokyo 101-8535, JP
(68) 1675573
(54) **Sterilní, injikovatelný přípravek aripiprazolu s řízeným uvolňováním
a způsob**
(93) EU/1/13/882/001-004, 15.11.2013, EU
(95) **ABILIFY MAINTENA-aripiprazol, léčivý přípravek**

Úřední rozhodnutí a oznámení

MK4A, MK4F

Zánik patentů a autorských osvědčení uplynutím doby platnosti

(11)	(21)	Int.Cl/(51)	(11)	(21)	Int.Cl/(51)
285675	1994-1201	8/C12N 15/05	287936	1995-3185	7/B65D 81/32

MM4A, MM4F

Zániky patentů a autorských osvědčení pro nezaplacení udržovacích poplatků

(11)	(21)	Int.Cl/(51)	(11)	(21)	Int.Cl/(51)
283218	1996-3336	8/B60M 1/28	296053	1999-3995	8/C07D 211/22
284086	1997-1260	6/C02F 3/12	297367	1998-1859	8/H01F 1/153
286434	1996-1422	7/E04H 17/16	298719	2003-1550	8/B23C 5/08
287964	1996-1335	7/C04B 41/50	298808	2001-1561	8/A61K 31/426
289522	2000-1596	7/A24D 3/16	299062	1999-2830	8/H01G 9/155
289803	1995-2930	8/F28F 27/02	299218	2006-697	8/A61K 31/551
290997	1996-3343	8/B41F 35/04	299422	1999-1697	8/B09B 3/00
291601	1998-3665	8/C07D 233/64	299528	2003-3043	8/B23Q 5/04
293885	2000-4220	8/A23L 1/09	301316	2003-1536	8/H03G 3/30
294037	2001-996	7/C03C 3/087	303997	2012-245	8/C07C 5/31
294750	2001-4021	8/H01H 71/00	304017	2011-279	8/B02B 5/02
295390	1998-3677	8/C07C 229/14			

MK1K

Zániky užitných vzorů uplynutím doby platnosti

(11)	(21)	(51)	(11)	(21)	(51)
14498	2004-15434	A41D 29/00	17126	2006-18242	E04C 5/07
14500	2004-15446	G01L 5/28	17144	2006-18201	G09F 23/02
14520	2004-15440	H02G 7/00	17162	2006-18172	B60S 9/00
14550	2004-15450	A45F 5/02	17163	2006-18173	B60P 1/02
14668	2004-15454	E01H 1/08	17164	2006-18174	B60R 11/00
14715	2004-15451	B27C 1/00	17165	2006-18175	B60R 9/048
16985	2006-18085	G08G 1/16	17166	2006-18184	A23C 21/06
17059	2006-18235	F24J 2/24	17168	2006-18196	B44F 3/00
17080	2006-18233	B23K 37/04	17207	2006-18132	E04H 4/04
17119	2006-18151	B25J 9/16	17633	2006-18190	C04B 24/00
17122	2006-18166	G01M 19/00	20477	2009-21794	G01L 1/26
17125	2006-18220	A01M 7/00			

MK4Q

Zániky práva ze zapsaných průmyslových vzorů uplynutím doby ochrany

(11)	(21)	Int.Cl/(51)	(11)	(21)	Int.Cl/(51)
32150	2003-34953	8/21-01	32177	2003-34954	8/13-03
32175	2003-34949	8/21-01	32247	2003-34951	8/25-03
32176	2003-34952	8/25-03			

MC3K

Výmazy užitných vzorů

(11) 22350
(21) 2011-24118
(22) 28.03.2011

(54) Stírací tabulka pro psaní a/nebo kreslení
28.03.2011

ND1K

První prodloužení doby platnosti užitných vzorů

(51) **A61K 31/4725** (2006.01)
A61K 31/439 (2006.01)
A61K 9/28 (2006.01)
A61K 9/44 (2006.01)
A61J 1/03 (2006.01)
(11) 20974
(21) 2010-22683
(22) 07.05.2010
(73) Zentiva, k. s., Praha, CZ
(54) Farmaceutický přípravek s obsahem solifenacinu a způsob výroby

(51) **B09B 3/00** (2006.01)
H01L 23/60 (2006.01)
(11) 21084
(21) 2010-22733
(22) 19.05.2010
(73) Výzkumný ústav vodohospodářský, T.G.Masaryka, v.v.i., Praha, CZ
(54) Zařízení pro fyzikální úpravu odpadů

(51) **G21F 9/16** (2006.01)
G21F 9/14 (2006.01)
G21F 9/12 (2006.01)
G21F 9/04 (2006.01)
(11) 21166
(21) 2010-22864
(22) 17.06.2010
(73) CHEMCOMEX Praha, a.s., Praha 5 - Zbraslav, CZ
(54) Zařízení pro solidifikaci semikapalných radioaktivních odpadů včetně kalů a ionexů a solidifikát těchto odpadů

(51) **B60R 21/38** (2011.01)
B60J 5/02 (2006.01)
E05D 11/00 (2006.01)
E05D 15/02 (2006.01)
(11) 21202
(21) 2010-22892
(22) 25.06.2010
(73) BRANO, a. s., Hradec nad Moravicí, CZ
(54) Závěs motorové kapoty automobilu s aktivní ochranou chodců

(51) **B65D 90/04** (2006.01)
(11) 21215
(21) 2010-22797
(22) 01.06.2010
(73) SINEKO Engineering s.r.o., Ostrava - Hrabová, CZ
(54) Rozpěrný člen, zejména pro vnitřní výztuhy plastových nádrží

(51) **A47G 25/90** (2006.01)
(11) 21284
(21) 2010-22774
(22) 26.05.2010
(73) Kučera Jaroslav, Moravská Nová Ves, CZ
(54) Kompenzační pomůcka

(51) **H04L 12/28** (2006.01)
H04B 3/50 (2006.01)
(11) 21380
(21) 2010-23167
(22) 30.08.2010
(73) Teco a.s., Kolín, CZ
(54) Systém pro elektronický přenos dat

(51) **B65B 37/16** (2006.01)
(11) 21393
(21) 2010-22760
(22) 26.05.2010
(73) TONAVA, akciová společnost, Úpice, CZ
(54) Dvojitá segmentová klapka

(51) **B65B 45/00** (2006.01)
B65B 1/06 (2006.01)
(11) 21455
(21) 2010-22761
(22) 26.05.2010
(73) TONAVA, akciová společnost, Úpice, CZ
(54) Upínací hrdlo s čelistmi

(51) **B65B 37/10** (2006.01)
B65B 1/12 (2006.01)
(11) 21456
(21) 2010-22762
(22) 26.05.2010
(73) TONAVA, akciová společnost, Úpice, CZ
(54) Injekční šnekový podavač

(51) **B65B 1/34** (2006.01)
(11) 21457
(21) 2010-22763
(22) 26.05.2010
(73) TONAVA, akciová společnost, Úpice, CZ
(54) Šnekový podavač

(51) **B65B 45/00** (2006.01)
B65B 1/06 (2006.01)
(11) 21458
(21) 2010-22764
(22) 26.05.2010
(73) TONAVA, akciová společnost, Úpice, CZ
(54) Pneumatické upínací hrdlo

(51) **A23L 1/212** (2006.01)
A23P 1/08 (2006.01)
(11) 21610
(21) 2010-22511
(22) 01.04.2010
(73) Moravský Dan, Jihlava, CZ
(54) Banán bez slupky nebo se slupkou plněný potravinářskou látkou

(51) **G01N 1/36** (2006.01)
G01N 1/00 (2006.01)
(11) 22487
(21) 2010-22805
(22) 03.06.2010
(73) Výzkumný a zkušební letecký ústav, a.s., Praha - Letňany, CZ
(54) Upínací čelisti pro zkoušku omega profilu

(51) **G01N 3/20** (2006.01)
G01N 3/02 (2006.01)
(11) 22919
(21) 2010-22806
(22) 03.06.2010
(73) Výzkumný a zkušební letecký ústav, a.s., Praha - Letňany, CZ
(54) Čelisti pro zkoušku čtyřbodovým ohybem

- | | | |
|-----------------------|-----------|---|
| (51) <i>F24D 3/14</i> | (2006.01) | (21) 2013-27432 |
| <i>F24D 3/16</i> | (2006.01) | (22) 18.06.2008 |
| <i>E04F 13/074</i> | (2006.01) | (73) Bühler Armin, Markt Rettenbach, DE |
| <i>E04F 13/21</i> | (2006.01) | (54) Obložení stěny nebo stropu |
| (11) 26395 | | |

ND1K

Druhé prodloužení doby platnosti užitečných vzorů

- | | | | |
|--|-----------|--|-----------|
| (51) <i>B21J 7/40</i> | (2006.01) | (51) <i>G08B 13/00</i> | (2006.01) |
| <i>B21J 7/28</i> | (2006.01) | <i>G08B 13/18</i> | (2006.01) |
| <i>B21J 7/20</i> | (2006.01) | <i>G08B 13/22</i> | (2006.01) |
| (11) 17628 | | (11) 17993 | |
| (21) 2007-18792 | | (21) 2007-19055 | |
| (22) 11.05.2007 | | (22) 31.07.2007 | |
| (73) Harvánek Jiří, Brno, CZ | | (73) Z.L.D. s.r.o., Praha 8 - Čimice, CZ | |
| Harvánek Pavel Ing., Brno, CZ | | (54) Detektor člověka za překážkou | |
| (54) Pohon tvářecího stroje | | | |
| (51) <i>G01N 27/22</i> | (2006.01) | (51) <i>G01N 1/10</i> | (2006.01) |
| (11) 17668 | | (11) 18063 | |
| (21) 2007-18852 | | (21) 2007-19284 | |
| (22) 29.05.2007 | | (22) 17.10.2007 | |
| (73) Navrátil Václav, Havlíčkův Brod, CZ | | (73) VF, a. s., Černá Hora, CZ | |
| (54) Zařízení pro měření mocnosti vrstvy kapaliny | | (54) Zařízení pro odběr vzorků tritia 3H a uhlíku 14C ze vzduchu obsahujícího radioaktivní plyny | |
| (51) <i>D01H 4/12</i> | (2006.01) | (51) <i>F42C 19/00</i> | (2006.01) |
| (11) 17947 | | <i>B60R 21/00</i> | (2006.01) |
| (21) 2007-19012 | | (11) 18085 | |
| (22) 18.07.2007 | | (21) 2007-18860 | |
| (73) Rieter CZ s.r.o., Ústí nad Orlicí, CZ | | (22) 09.05.2007 | |
| (54) Uložení ložiska spřádacího rotoru rotorového dopřádacího stroje | | (73) INDET SAFETY SYSTEMS a.s., Vsetín, CZ | |
| | | (54) Hermetizovaný GTMS iniciátor pro elektrické pyrotechnické systémy | |
| | | (51) <i>G05B 6/02</i> | (2006.01) |
| | | (11) 18086 | |
| | | (21) 2007-18885 | |
| | | (22) 08.06.2007 | |
| | | (73) DICONTE, a. s., Praha, CZ | |
| | | (54) Modul pro úpravu signálu ovladače elektrických servopohonů | |

ND4Q

První obnovy doby ochrany průmyslových vzorů

- | | |
|--------------------------|--|
| (51) 08-06 | (51) 19-01 |
| (11) 34646 | (11) 34736 |
| (21) 2009-37797 | (21) 2009-37845 |
| (22) 17.06.2009 | (22) 31.07.2009 |
| (54) Závěs dveří | (54) Obálka s doručenkou |
| (51) 07-01 | (51) 19-01 |
| (11) 34682 | (11) 34742 |
| (21) 2009-37851 | (21) 2009-37843 |
| (22) 04.08.2009 | (22) 31.07.2009 |
| (54) Karafa | (54) Obálka s dodejkou |
| (51) 25-01 | (51) 05-04 |
| (11) 34694 | (11) 34867 |
| (21) 2009-37835 | (21) 2009-38040 |
| (22) 29.07.2009 | (22) 27.12.2009 |
| (54) Tvarovka | (54) Zápěstník kordů a šavlí |
| (51) 09-01 | (51) 28-03 |
| (11) 34706 | (11) 34972 |
| (21) 2009-37824 | (21) 2009-37956 |
| (22) 09.07.2009 | (22) 06.11.2009 |
| (54) Plastová láhev | (54) Zdobná sestava z bižuterie na skleněném pilníku |
| (51) 19-01 | |
| (11) 34735 | |
| (21) 2009-37844 | |
| (22) 31.07.2009 | |
| (54) Obálka s doručenkou | |

ND4Q

Druhé obnovy doby ochrany průmyslových vzorů

- (51) 19-04
- (11) 32598
- (21) 2004-35441
- (22) 04.08.2004
- (54) Informační brožura

ND4Q

Třetí obnovy doby ochrany průmyslových vzorů

- (51) 09-01
- (11) 29160
- (21) 1999-31723
- (22) 20.05.1999
- (54) Lahev

PD4A

Převod práv a ostatní změny majitelů patentů

- | | |
|---|--|
| (11) 291297 | (11) 304253 |
| (21) 1999-1185 | (21) 2011-601 |
| (73) Gutkevič Jevgenij Anatolievič, village Kaftanchikovo, Tomsk region, 634521, RU | (73) OT Energy Services a.s., Třebíč, CZ |
| (11) 302476 | (11) 304355 |
| (21) 2009-461 | (21) 2002-2974 |
| (73) KHAANZAA spol. s r.o., Praha 4 - Hodkovičky, CZ | (73) BRISTOL-MYERS SQUIBB COMPANY, New York, 10154, NY, US |
| | (11) 304522 |
| | (21) 2002-1285 |
| | (73) BRISTOL-MYERS SQUIBB COMPANY, New York, 10154, NY, US |

PD1K

Převod práv a ostatní změny majitelů užitných vzorů

- | | |
|---|---|
| (11) 20972 | (11) 26591 |
| (21) 2010-22672 | (21) 2013-28881 |
| (73) WILCZEK Kraków Sp. z o.o., 30-633 Kraków, PL | (73) České vysoké učení technické v Praze, UCEEB, Buštěhrad, CZ |
| (11) 21179 | |
| (21) 2010-22699 | |
| (73) OT Energy Services a.s., Třebíč, CZ | |

PD4Q

Převod práv a ostatní změny vlastníků průmyslových vzorů

- | | |
|--|--|
| (11) 34682 | |
| (21) 2009-37851 | |
| (73) BOHEMIAN GIFTS s.r.o., Jablonec nad Nisou - Mšeno nad Nisou, CZ | |
| (11) 34972 | |
| (21) 2009-37956 | |
| (73) BOHEMIAN GIFTS s.r.o., Jablonec nad Nisou - Mšeno nad Nisou, CZ | |

Zamítnuté a částečně zamítnuté přihlášky ochranných známek před zveřejněním

Kapitola obsahuje údaje o rozhodnutích o přihláškách ochranných známek, u kterých byly na základě provedeného věcného průzkumu shledány Úřadem důvody pro zamítnutí přihlášky ochranné známky podle ustanovení § 4 nebo 6 zákona č. 441/2003 Sb. Na základě toho Úřad vydal rozhodnutí o zamítnutí přihlášky podle ustanovení § 22 zákona č. 441/2003 Sb., a to pro celý seznam výrobků a služeb nebo pro jeho část. Údaje o výsledku rozhodnutí (zamítnutí přihlášky, částečné zamítnutí přihlášky) jsou uvedeny za datem právní moci rozhodnutí pod INID kódem (583) s názvem "Datum právní moci rozhodnutí/výsledek rozhodnutí".

(210) **O-495042**

(540)

**ČESKÝ KLUB CHOVATELŮ
TIPLERŮ - KCHT**

(583) 10.05.2014/NABYTÍ P.M. - ZAMÍTNUTÍ PŘIHLÁŠKY

(210) **O-502545**

(540)

**ZAMĚSTNÁNÍ
VE ZDRAVOTNICTVÍ**

(210) **O-498403**

(540)

Pro Sichr

(583) 13.05.2014/NABYTÍ P.M. - ČÁSTEČNÉ ZAMÍTNUTÍ PŘIHLÁŠKY

(210) **O-499174**

(540)

(583) 10.05.2014/NABYTÍ P.M. - ZAMÍTNUTÍ PŘIHLÁŠKY



(210) **O-503625**

(540)

VZDĚLÁNÍ VŠEM

(583) 08.05.2014/NABYTÍ P.M. - ČÁSTEČNÉ ZAMÍTNUTÍ PŘIHLÁŠKY

(210) **O-503626**

(540)

STUDIUM VŠEM

(583) 08.05.2014/NABYTÍ P.M. - ČÁSTEČNÉ ZAMÍTNUTÍ PŘIHLÁŠKY

(583) 08.05.2014/NABYTÍ P.M. - ČÁSTEČNÉ ZAMÍTNUTÍ PŘIHLÁŠKY

(210) **O-504084**

(540)

Menu domů

(583) 15.05.2014/NABYTÍ P.M. - ČÁSTEČNÉ ZAMÍTNUTÍ PŘIHLÁŠKY

(210) **O-499783**

(540)



(583) 08.05.2014/NABYTÍ P.M. - ČÁSTEČNÉ ZAMÍTNUTÍ PŘIHLÁŠKY

Přehled zveřejněných přihlášek ochranných známek

Přihlášky ochranných známek, které byly na základě výsledků formálního a věcného průzkumu provedeného Úřadem shledány schopné zápisu do rejstříku ochranných známek, jsou obsaženy v této kapitole. Důležitou právní skutečností je, že zveřejněním přihlášky ochranné známky v této kapitole Věstníku (§ 23 zákona č. 441/2003 Sb.) začíná běžet zákonná tříměsíční lhůta pro podání námitek podle ustanovení § 25 zákona č. 441/2003 Sb.

Číselný přehled											
O-501782	O-502345	O-503625	O-503626	O-504084	O-504804	O-505404	O-505736	O-505737	O-505806	O-506090	O-506562
O-506669	O-506839	O-506840	O-506916	O-506928	O-506929	O-507035	O-507037	O-507077	O-507080	O-507110	O-507124
O-507154	O-507338	O-507339	O-507341	O-507359	O-507444	O-507452	O-507598	O-507613	O-507621	O-508034	O-508089
O-508100	O-508167	O-508263	O-508288	O-508442	O-508450	O-508527	O-508589	O-508633	O-508640	O-508657	O-508800
O-508830	O-508866	O-508868	O-508874	O-508921	O-508947	O-508978	O-508979	O-509036	O-509037	O-509038	O-509039
O-509137	O-509149	O-509170	O-509186	O-509215	O-509216	O-509219	O-509221	O-509230	O-509300	O-509466	O-509467
O-509468	O-509473	O-509488	O-509507	O-509508	O-509510	O-509574	O-509593	O-509594	O-509597	O-509598	O-509601
O-509602	O-509701	O-509767	O-509768	O-509769	O-509850	O-509907	O-509908	O-509909	O-509920	O-510006	O-510067
O-510068	O-510069	O-510071	O-510098	O-510147	O-510512	O-510515	O-510521	O-510879	O-510910	O-510933	O-510959
O-510979	O-510980	O-510981	O-511126	O-511130	O-511133	O-511134	O-511135	O-511136	O-511196	O-511216	O-511217
O-511218	O-511220	O-511221	O-511222	O-511223	O-511224	O-511249	O-511250	O-511251	O-511253	O-511254	O-511255
O-511256	O-511257	O-511258	O-511261	O-511284	O-511288	O-511300	O-511301	O-511302	O-511303	O-511365	O-511367
O-511368	O-511371	O-511372	O-511382	O-511383	O-511385	O-511388	O-511393	O-511395	O-511472	O-511473	O-511475
O-511476	O-511477	O-511478	O-511480	O-511482	O-512078	O-512363	O-513285	O-513286	O-513287	O-513288	

Zveřejněné přihlášky ochranných známek

(210) **O-501782**
(220) 12.02.2013
(320) 12.02.2013
(511) 21, 32, 43
(540)

M Y S T E R Y
— Y —

(510) (21) zboží skleněné spadající do této třídy, zejména láhve, sklenice na pití, půllitry, poháry keramické, keramické a porcelánové tácky, porcelánové džbány, vázičky, nádoby z plastu v rámci této třídy, karafy, stolní lahve, podtácky kromě papírových a určených k prostírání, pohárky z papíru nebo umělých hmot, poháry, tácky papírové, tácy (podnosy), cestovní lahve, otvíráky na lahve, štíty vývěsní, reklamní z porcelánu nebo skla, desky na jídelní listky, pouzdra na jídelní listky, tepelně izolační nádoby, termosky na jídlo, termosky na nápoje, krabice na jídlo; (32) aperitivy nealkoholické, nealkoholické nápoje, pivo, sladové pivo, sladové nápoje, výtažky z chmele na výrobu piva, míchané nápoje s obsahem piva, přípravky na výrobu nápojů, zázvorové pivo, prášky na přípravu šumivých nápojů, příchutě na výrobu nápojů, minerální vody, limonády, šumivé nápoje, ovocné šťávy a nápoje, sirupy na výrobu nápojů; (43) barové služby, bufety, hotelové služby, rezervace hotelů, jídelny a závodní jídelny, kavárny, poskytování přechodného ubytování, poskytování gastronomických služeb, provoz hotelového ubytování, půjčování stanů, půjčování židlí, stolů, prostírání, nápojového skla, restaurace, služby spojené s provozováním pohostinství spadající do této třídy, ubytovací služby (hotely, penziony), zásobování, čepování piva.

(730) **Heineken Česká republika a.s.**, U Pivovaru 1, Krušovice, 27053, CZ
(740) Advokátní kancelář, JUDr. Milan Kyjovský, advokát, Poštovská 8c, P.P. 225, Bmo. 60200

(210) **O-502345**
(220) 04.03.2013
(320) 04.03.2013
(511) 9, 12
(540)

ALPINE

(510) (9) ozonizátory, elektrolyzéry (elektrolytické články), prosvěcovačky vajec, zařízení pro modrotisk (světlotiskové (plánografické) přístroje), pokladny, počítačky nebo třídičky mincí, elektrické tabule pro zobrazování cílových čísel, aktuálních výstupů, kopírovací stroje, kreslicí nebo rýsovací přístroje a zařízení (matematické přístroje), časové a datové razítkovací stroje (přístroje na kontrolu orazítkování dopisů), registrační hodiny (zařízení pro zaznamenávání času), kancelářské stroje děrovací na děrné štítky, hlasovací zařízení (stroje), přístroje na kontrolu poštovních razítek, brány na mince pro automobilová parkoviště, záchranné přístroje a zařízení, hasicí přístroje, požární hydranty, požární hadice, hubice, trysky pro požární hadice, postřikovací systémy na protipožární ochranu, požární poplachová zařízení, hlásiče úniku plynu, výstražná zařízení proti krádeži, ochranné helmy, železniční signalizační přístroje, světelné nebo mechanické, výstražné trojúhelníky, světelné nebo mechanické dopravní značení, potápěčské přístroje (jiné než na sport), herní programy pro videohry v hernách, simulátory řízení a ovládání vozidel, sportovní tréninkové simulátory, fotografické přístroje a zařízení, kinematografické přístroje a zařízení, optické přístroje a zařízení, měřicí nebo zkušební přístroje a zařízení, přístroje a zařízení pro rozvod nebo regulaci energie, rotační měniče, kompenzátory fáze, sluneční baterie, baterie a články, elektrická nebo magnetická měřidla a zkoušečky, elektrické dráty a kabely, telekomunikační přístroje a zařízení, elektronické přístroje, zařízení a jejich součásti, vše v rámci této třídy, magnetická jádra, odporové dráty, elektrody, požární čluny, satelity pro vědecké účely, požární vozidla, prachové masky, plynové masky, ochranné štíty pro

svařování, ohnivzdorné oděvy, ochranné kapuce pro případ živelních pohrom, ochranné rukavice, brýle (dioptrické a ochranné brýle), herní programy pro domácí videohry, elektronické obvody a CD-ROMy s programy pro ruční hry s tekutými krystaly, ochranné helmy na sport, zátěžné pásy (na sportovní potápění), vzduchojemy (na sportovní potápění), regulátory napětí pro vozidla, metronomy, elektronické obvody a CD-ROMy s automaticky přehrávanými programy pro elektronické hudební nástroje, gramofonové desky, hudební soubory ke stažení, obrazové soubory ke stažení, nahrané videodisky a video pásy, exponované kinematografické filmy, exponované diapozitivní filmy, podložky pro diapozitivní filmy, elektronické publikace; (12) výstražné systémy proti krádeži vozidel.

(730) **ALPINE ELECTRONICS, INC.**, 1-1-8 Nishi-Gotanda, Shinagawa-ku, Tokyo, JP
(740) **KOREJZOVÁ & SPOL.**, v.o.s., JUDr. Petra Korejzová, Korunní 810/104 E, Praha 10, 10100

(210) **O-503625**
(220) 17.04.2013
(320) 17.04.2013
(511) 35, 41, 42
(540)

VZDĚLÁNÍ VŠEM

(510) (35) propagační činnost, reklama, pomoc při řízení obchodní činnosti, obchodní administrativa, kancelářské práce; (41) zábava, sportovní a kulturní aktivity; (42) vědecké a technologické služby a související výzkum a projektování, analytické a výzkumné služby v průmyslu, navrhování a vývoj počítačového hardwaru a softwaru.

(730) **Vysoká škola ekonomie a managementu, o.p.s.**, Nárožní 2600/9a, Praha 5, 15800, CZ

(210) **O-503626**
(220) 17.04.2013
(320) 17.04.2013
(511) 35, 41, 42
(540)

STUDIUM VŠEM

(510) (35) propagační činnost, reklama, pomoc při řízení obchodní činnosti, obchodní administrativa, kancelářské práce; (41) zábava, sportovní a kulturní aktivity; (42) vědecké a technologické služby a související výzkum a projektování, analytické a výzkumné služby v průmyslu, navrhování a vývoj počítačového hardwaru a softwaru.

(730) **Vysoká škola ekonomie a managementu, o.p.s.**, Nárožní 2600/9a, Praha 5, 15800, CZ

(210) **O-504084**
(220) 03.05.2013
(320) 03.05.2013
(511) 41, 43
(540)

Menu domů

(510) (41) produkce zábavných a edukativních pořadů, videospotů, krátkých filmů a jiných audiovizuálních záznamů prezentovaných veřejnosti Internetem, televizí, rozhlasem a jinými médii, produkce publikací v tištěné a elektronické podobě; (43) provádění gastronomických propagačních vystoupení.

(730) **Kokešová Veronika Ing.**, Na Vyhlídce 2, Plzeň, 32600, CZ

(210) **O-504804**
(220) 28.05.2013
(320) 28.05.2013
(511) 31, 35, 41

(540)

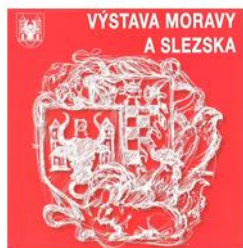

(510) (31) krmiva pro zvířata; (35) propagace a obchod s chovatelskými potřebami, prodej živých zvířat, organizování a pořádání výstav a veletrhů k reklamním a propagačním účelům, reklamní a propagační činnost, služby v oblasti výstavnictví v rámci této třídy; (41) organizování a pořádání výstav a vzdělávacích i výchovných akcí s chovatelskou tematikou, organizování soutěží (vzdělávacích nebo zábavných), pořádání seminářů, drezúra a výcvik, hodnocení a posuzování živých zvířat v rámci pořádání výstav a veletrhů.

(590) Barevná

(730) Český svaz chovatelů, okresní organizace Přerov, Kojetínská 7, Přerov, 75002, CZ

(740) Mgr. Jiří Kučera, Dušní 8/11, Praha 1, 11000

(210) **O-505404**

(220) 19.06.2013

(320) 19.06.2013

(511) 41, 43

(540)

Restaurace a penzion Lešná

(510) (41) výchova, vzdělávání, zábava, sportovní a kulturní aktivity; (43) služby zajišťující stravování a nápoje, dočasné ubytování.

(730) SCL spol. s r.o., Mikulčická 1131/2a, Brno - Slatina, 62700, CZ

(740) Mgr. Bc. Michal Březovják, Školní 3362/11, Zlín, 76001

(210) **O-505736**

(220) 02.07.2013

(320) 02.07.2013

(511) 7, 9, 16, 17, 35, 42

(540)



(510) (7) stroje a obráběcí stroje, počítačem ovládané stroje pro zhotovování trojrozměrného ztělesnění počítačem generovaných návrhů procesem ukládání materiálu, vše spadající do této třídy; (9) zařízení a nástroje, zejména tiskárny pro zhotovování trojrozměrných modelů z polymerních materiálů počítačem generovaných návrhů, počítačové programy a nástroje pro zpracování informací a převod digitálních dat včetně obrazů do trojrozměrné podoby, software pro řízení procesu a kontrolu funkcí zařízení pro zhotovování trojrozměrných modelů, přístroje a nástroje vědecké, fotografické, filmové, optické, přístroje pro vážení, měření, signalizaci, kontrolu a záchranu, přístroje pro vyučování, přístroje pro záznam, převod a reprodukci zvuku nebo obrazu, nosiče zvukových záznamů, přístroje pro zpracování informací, počítače, software, centrální procesorové jednotky, automatické časové spínače, integrované obvody, dálkové ovladače, interkomy, karty s pamětí nebo mikroprocesorem, monitorovací přístroje elektrické, regulátory světla; (16) papírové bannery určené k potisku, papírové desky určené k potisku, tiskové fólie, vložky v

rámci této třídy, spojovací plastové díly v rámci této třídy, tiskový papír, balící a krycí papír, obtisky, pohlednice, reprodukce, samolepky, reklamní, propagační a užitkové výrobky z papíru, informační, reklamní a propagační tiskoviny, papírové a plastové tašky, lepící grafika (polepy) na vozidla v rámci této třídy, lepící podlahová (polepy) grafika v rámci této třídy, lepící okenní grafika (polepy) v rámci této třídy; (17) polymerní materiály používané pro tvorbu trojrozměrných částí z digitálních dat procesem volné formy spadající do této třídy, kaučuk, polotovary z plastických hmot, PVC desky určené k potisku; (35) služby poradenství v obchodní činnosti, podnikatelské nebo obchodní informace, propagační a marketingová činnost, on-line inzertní činnost, komerční využití Internetu v oblastech komerčních internetových médií a vyhledávacích služeb, prezentace uživatelů na stránkách World Wide Web a počítačové síti Internet, překlad informací do počítačové databáze, průzkum trhu, public relations, administrativní práce, direct mailové služby v rámci této třídy, reklamní, inzertní a propagační činnost, pořádání výstav, veletrhů a propagačních akcí pro obchodní a reklamní účely, rozšiřování reklamních nebo inzertních materiálů; (42) tvorba multimediálních dokumentů, prezentací, aplikací, katalogů, konstrukce WWW prezentací, tvorba informačních databází, hosting webových stránek, převádění médií do elektronické podoby, vývoj software a hardware pro tisk trojrozměrných modelů, projektování trojrozměrných modelů pomocí software, navrhování průmyslového designu pomocí počítačového programu, konzultace v oblasti počítačového softwaru, počítačové programování, poradenské služby v oblasti počítačového hardware, údržba počítačových programů, přenos dat z fyzických nosičů na elektronické nosiče, pronájem software, pronájem zařízení pro zhotovování trojrozměrných modelů a jeho příslušenství, tvorba a vývoj software pro 3D tisk a doprovodné 3D technologie, tvorba a správa webových stránek, výzkum v oboru strojřensví, vývoj a výzkum nových výrobků, zejména 3D tiskáren a 3D modelů.

(730) DO-IT s.r.o., Na Bělidle 998/1, Praha 5 - Smíchov, 15000, CZ

(740) Ing. Václav Kratochvíl, Husníkova 2086/22, Praha 13, 15800

(210) **O-505737**

(220) 02.07.2013

(320) 02.07.2013

(511) 7, 9, 16, 17, 40, 42

(540)



(510) (7) stroje a obráběcí stroje, počítačem ovládané stroje pro zhotovování trojrozměrného ztělesnění počítačem generovaných návrhů procesem ukládání materiálu, vše spadající do této třídy; (9) zařízení a nástroje, zejména tiskárny pro zhotovování trojrozměrných modelů z polymerních materiálů počítačem generovaných návrhů, počítačové programy a nástroje pro zpracování informací a převod digitálních dat včetně obrazů do trojrozměrné podoby, software pro řízení procesu a kontrolu funkcí zařízení pro zhotovování trojrozměrných modelů, přístroje a nástroje vědecké, fotografické, filmové, optické, přístroje pro vážení, měření, signalizaci, kontrolu a záchranu, přístroje pro vyučování, přístroje pro záznam, převod a reprodukci zvuku nebo obrazu, nosiče zvukových záznamů, přístroje pro zpracování informací, počítače, software, centrální procesorové jednotky, automatické časové spínače, integrované obvody, dálkové ovladače, interkomy, karty s pamětí nebo mikroprocesorem, monitorovací přístroje elektrické, regulátory světla; (16) papírové bannery určené k potisku, papírové desky určené k potisku, tiskové fólie, vložky v rámci této třídy, spojovací plastové díly v rámci této třídy, tiskový papír, balící a krycí papír, obtisky, pohlednice, reprodukce, samolepky, reklamní, propagační a užitkové výrobky z papíru, informační, reklamní a propagační tiskoviny, papírové a plastové tašky, lepící grafika (polepy) na vozidla v rámci této třídy, lepící podlahová (polepy) grafika v rámci této třídy, lepící okenní grafika (polepy) v rámci této třídy; (17) polymerní materiály používané pro tvorbu trojrozměrných částí z digitálních dat

procesem volné formy spadající do této třídy, kaučuk, polotovary z plastických hmot, PVC desky určené k potisku; (40) laminace, komunitní tisk, zakázkový tisk, tiskárna, velkoplošný tisk billboardů, bigboardů, plakátů, aribusů; (42) vývoj tiskového materiálu na bázi polymerních materiálů, programování, tvorba multimediálních dokumentů, prezentací, aplikací, katalogů, konstrukce WWW prezentací, tvorba informačních databází, hosting webových stránek, převádění médií do elektronické podoby, vývoj software a hardware pro tisk trojrozměrných modelů, projektování trojrozměrných modelů pomocí software, navrhování průmyslového designu pomocí počítačového programu, konzultace v oblasti počítačového softwaru, počítačové programování, poradenské služby v oblasti počítačového hardware, údržba počítačových programů, přenos dat z fyzických nosičů na elektronické nosiče, pronájem software, pronájem zařízení pro zhotovování trojrozměrných modelů a jeho příslušenství, tvorba a vývoj software pro 3D tisk a doprovodné 3D technologie, tvorba a správa webových stránek, výzkum v oboru strojírenství, vývoj a výzkum nových výrobků, zejména 3D tiskárna a 3D modelů.

(730) **DO-IT s.r.o.**, Na Bělidle 998/1, Praha 5 - Smíchov, 15000, CZ

(740) Ing. Václav Kratochvíl, Husníkova 2086/22, Praha 13, 15800

(210) **O-505806**

(220) 04.07.2013

(320) 04.07.2013

(511) 9, 35, 36, 38, 39, 41, 42, 43

(540)

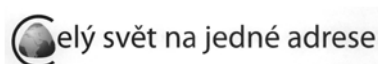

(510) (9) nosiče zvukových a zvukově obrazových záznamů; (35) propagační činnost, reklama, zaslání reklamních a propagačních materiálů zákazníkům, vydávání reklamních, propagačních a inzertních textů, pomoc při řízení obchodní činnosti, obchodní administrativa, kancelářské práce, systemizace informací do počítačových databází, překlad informací do počítačových databází, prodej jízdenek a místenek, prodej lůžkových poukázek pro mezinárodní a místní přepravu, prodej jízdenek a místenek pro železniční, automobilové, letecké, lodní cesty v České republice i v zahraničí; (36) informace o pojištění, pojištění, služby finanční, služby peněžní, služby nemovitostní; (38) posílání zpráv, počítačová komunikace, elektronická pošta; (39) přeprava zahraničních návštěvníků i tuzemských zákazníků a jejich zavazadel, rezervace jízdenek, místenek a jiných cenin pro železniční, automobilové, letecké, lodní cesty v České republice i v zahraničí, rezervace lůžkových poukázek pro mezinárodní a místní přepravu, organizování i zprostředkování zájezdů a cest dopravními prostředky, zprostředkování přepravy turistů a jejich zavazadel, zprostředkování autobusové a automobilové dopravy, poskytování informací ohledně cest a autobusové, železniční, letecké a lodní dopravy, zprostředkování doprovázení turistů, organizování a zprostředkování výletů, zprostředkování turistických prohlídek, okružních plaveb, obstarávání ostatních služeb v oblasti dopravy v rámci této třídy souvisejících s cestováním, zprostředkování rekreačních pobytů v ČR i v zahraničí v oblasti přepravy turistů, poskytování pronájmu automobilů a autobusů, zprostředkování pronájmu autobusů, automobilů, lodí, zprostředkování víz, obstarávání poukázek (voucherů) na služby zařazené ve třídě 39, doprava, balení a skladování zboží, rezervace cestování, rezervace v dopravě, rezervace místenek, organizování zájezdů, organizování cesty, cestování (rezervace -); (41) informace o možnostech rekreace, informace o možnostech rozptýlení, informace o možnostech zábavy, výchova, vzdělávání, zábava, sportovní a kulturní aktivity; (42) návrhy a vývoj počítačového hardware a softwaru, počítačové programování, instalace počítačových programů, aktualizace a údržba počítačových programů, kopírování počítačových programů, počítačové systémové analýzy, tvorba počítačových systémů, konzultace a poradenství v oblasti počítačového hardware a softwaru, pronájem počítačového software, pronájem webových serverů, tvorba a správa

webových stránek, umístování webových stránek, hosting webových stránek, poskytování vyhledávačů pro Internet, služby v oblasti ochrany proti počítačovým virům, grafický design; (43) rezervace ubytování v hotelech, penzionech a jiných ubytovacích zařízeních v ČR i v zahraničí, dočasné ubytování, zajišťování rekreačních pobytů v ČR a v zahraničí v oblasti ubytování a stravování turistů.

(730) **iSTEP CE s.r.o.**, Sokolovská 192/79, Praha 8, 18600, CZ

(740) Mgr. Michal Hanzlík, Na Hřebenech II 1718/8, Praha, 14000

(210) **O-506090**

(220) 17.07.2013

(320) 17.07.2013

(511) 32

(540)

DOS EQUIS

(510) (32) piva.

(730) **Cervezas Cuauhtémoc Moctezuma, S.A. de C.V.**, Ave. Alfonso Reyes Nte 2202, Bellavista, Monterrey, Nuevo León, 64410, MX

(740) Advokátní kancelář, JUDr. Milan Kyjovský, advokát, Poštovská 8c, P.P. 225, Brno, 60100

(210) **O-506562**

(220) 05.08.2013

(320) 05.08.2013

(511) 3, 5, 16, 35

(540)



(510) (3) adstringentní přípravky pro kosmetické účely, čisticí mléko pro toaletní účely, čisticí oleje, kosmetické přípravky pro péči o pokožku, zejména krémy na kůži, čisticí pěna na pokožku, olej na pokožku, tělové mléko, čisticí mléko, krémová koupel na pokožku, mycí gel na pokožku, mycí emulze na pokožku, chladivý gel na pokožku, balzám na ruce a nehty, ubrousky kosmetické napuštěné pleťovou vodou, vata pro kosmetické účely, vazelína z ropy pro kosmetické účely, zubní pasty; (5) absorpční tampóny, absorpční vata, dezinfekční přípravky pro hygienické účely, doplňky potravy minerální, hygienické kalhotky, hygienické vložky, hygienické pleny pro dospělé, absorpční kalhotky a vložky pro inkontinentní pacienty, terapeutické přípravky do koupele, náplasti pro lékařské účely, vložky hygienické pro inkontinentní pacienty, farmaceutické přípravky pro péči o pokožku, zejména linimenty (tekuté masti), masti a krémy pro farmaceutické účely, zejména masti a krémy pro seniory, zinkový ošetřující krém, čisticí pěna proti proleženinám ve spreji, ošetřující olej na pokožku ve spreji; (16) prospekty, návody, letáky, příbalové informace, katalogy, dopisní papíry, vizitky, obchodní papíry, plakáty, papírové bannery; (35) propagační činnost, reklama, přeskupování výrobků ze tříd 3 a 5 (kromě jejich přepravy) pro třetí osoby, aby si tyto výrobky mohli pohodlně prohlížet a nakupovat, nabízení zboží na Internetu, organizování výstav (komerčních nebo reklamních), rozšiřování inzertních materiálů, vydávání, zveřejňování, oznámení, vyhlášení, publikování reklamních textů, rozhlasová reklama, rozšiřování vzorků zboží.

(590) Barevná

(730) **PPCG, SE**, Husova 4, Semily, 51301, CZ

(740) Jiří Effmert, Družstevní 1424/12 C, Říčany, 25101

(210) **O-506669**

(220) 09.08.2013

(320) 09.08.2013

(511) 33, 39, 40

(540)



(510) (33) alkoholické nápoje (s výjimkou piv), alkoholické nápoje obsahující ovoce a výtažky z ovoce, brandy, víno, lihoviny, whisky; (39) doprava, balení a skladování zboží, organizování cest, automobilová doprava, pronájem, balení zboží, balení balíčků, zajišťování jízdének na cesty, dodávka zboží poštou, doprava lodní a trajektová, doprava a skladování odpadu, doprava nákladní, doručovací služby, doručování balíčků a zboží, dovoz, doprava, organizování zájezdů, zprostředkování přepravy; (40) zpracování odpadu.

(730) **GM Systemms CZ s.r.o.**, Na Pomezí 19/1229, Praha 5, 15000, CZ

(210) **O-506839**

(220) 16.08.2013

(320) 16.08.2013

(511) 35, 39

(540)



(510) (35) administrativní zpracování nákupních objednávek, aktualizování reklamních materiálů, aranžování výkladů, dodavatelské služby pro třetí osoby (nákup výrobků a služeb pro jiné podniky), fakturace, fotokopírování, poskytování obchodních nebo podnikatelských informací, inzercie poštou, kopírování dokumentů, kopírování nebo rozmnožování (reprodukce) dokumentů, dokladů apod., komerční správa licencí na výrobky a služby ostatních, marketing, příprava mezd a výplatních listin, nábor zaměstnanců, analýzy nákupních a velkoobchodních cen, obchodní reklama pro třetí osoby, organizování komerčních nebo reklamních výstav, pomoc při řízení obchodní činnosti, pořádání veletrhů pro obchodní a reklamní účely, prezentace výrobků v komunikačních médiích pro účely maloobchodu, telemarketingové služby, pronájem reklamní doby v komunikačních médiích, pronájem reklamních materiálů, pronájem reklamních ploch, obchodní průzkum, průzkum trhu, průzkum veřejného mínění, předvádění zboží, překlad informací do počítačových databází, služby týkající se přemísťování (stěhování) provozů a podniků, přepisování, příprava inzertních sloupků, příprava a vyhotovení příznání daní, psaní reklamních textů, komerční informace a rady pro spotřebitele (spotřebitelská poradna), reklama, reklama (propagace), reklama on-line v počítačové síti, zaslání reklamních materiálů zákazníkům, rozšiřování reklamních materiálů zákazníkům (letáky, prospekty, tisky, vzorky), rozšiřování reklamních nebo inzertních materiálů, rozhlasová reklama, rozšiřování vzorků (zboží), poskytování pomoci při řízení obchodních nebo průmyslových podniků, sekretářské služby, služby telefonních vzkazů a dotazů, služby v oblasti grafické úpravy pro reklamní účely, služby a poradenství v obchodní činnosti, styky s veřejností, subdodavatelské služby (obchodní pomoc), televizní reklama, prezentace výrobků v komunikačních médiích pro účely maloobchodu, účetnictví, poradenství při vedení podniků, venkovní reklama, vydávání reklamních nebo náborových, propagačních a inzertních textů, vylepování plakátů, distribuce vzorků zboží, zpracování textů; (39) balení zboží, doručování balíčků, dodávka zboží poštou, doprava, dopravci, doručovací služby, kurýrské služby, doručování novin a časopisů, doručování zboží, dovoz, doprava, skladování informací, logistika v dopravě, nakládání, resp. vykládání, kamiónová nákladní doprava, námořní doprava, zprostředkování námořní dopravy, doručování novin a časopisů, osobní doprava, pronájem parkovacích ploch, pronájem skladišť, pronájem skladovacích kontejnerů, přeprava nábytku, rezervace (cestování), skládání nákladů, skladování, pronájem skladů, spedice, stěhování, uskladňování, skladování zboží, zprostředkování dopravy, zprostředkování přepravy.

doprava, skladování informací, logistika v dopravě, nakládání, resp. vykládání, kamiónová nákladní doprava, námořní doprava, zprostředkování námořní dopravy, doručování novin a časopisů, osobní doprava, pronájem parkovacích ploch, pronájem skladišť, pronájem skladovacích kontejnerů, přeprava nábytku, rezervace (cestování), skládání nákladů, skladování, pronájem skladů, spedice, stěhování, uskladňování, skladování zboží, zprostředkování dopravy, zprostředkování přepravy.

(730) **Mondi Trade s.r.o.**, Ke Stanicím 84, Tuchoměřice, 25267, CZ

(210) **O-506840**

(220) 16.08.2013

(320) 16.08.2013

(511) 35, 39

(540)



(510) (35) administrativní zpracování nákupních objednávek, aktualizování reklamních materiálů, aranžování výkladů, dodavatelské služby pro třetí osoby (nákup výrobků a služeb pro jiné podniky), fakturace, fotokopírování, poskytování obchodních nebo podnikatelských informací, inzercie poštou, kopírování dokumentů, kopírování nebo rozmnožování (reprodukce) dokumentů, dokladů apod., komerční správa licencí na výrobky a služby ostatních, marketing, příprava mezd a výplatních listin, nábor zaměstnanců, analýzy nákupních a velkoobchodních cen, obchodní reklama pro třetí osoby, organizování komerčních nebo reklamních výstav, pomoc při řízení obchodní činnosti, pořádání veletrhů pro obchodní a reklamní účely, prezentace výrobků v komunikačních médiích pro účely maloobchodu, telemarketingové služby, pronájem reklamní doby v komunikačních médiích, pronájem reklamních materiálů, pronájem reklamních ploch, obchodní průzkum, průzkum trhu, průzkum veřejného mínění, předvádění zboží, překlad informací do počítačových databází, služby týkající se přemísťování (stěhování) provozů a podniků, přepisování, příprava inzertních sloupků, příprava a vyhotovení příznání daní, psaní reklamních textů, komerční informace a rady pro spotřebitele (spotřebitelská poradna), reklama, reklama (propagace), reklama on line v počítačové síti, zaslání reklamních materiálů zákazníkům, rozšiřování reklamních materiálů zákazníkům (letáky, prospekty, tisky, vzorky), rozšiřování reklamních nebo inzertních materiálů, rozhlasová reklama, rozšiřování vzorků (zboží), poskytování pomoci při řízení obchodních nebo průmyslových podniků, sekretářské služby, služby telefonních vzkazů a dotazů, služby v oblasti grafické úpravy pro reklamní účely, služby a poradenství v obchodní činnosti, styky s veřejností, subdodavatelské služby (obchodní pomoc), televizní reklama, prezentace výrobků v komunikačních médiích pro účely maloobchodu, účetnictví, poradenství při vedení podniků, venkovní reklama, vydávání reklamních nebo náborových, propagačních a inzertních textů, vylepování plakátů, distribuce vzorků zboží, zpracování textů; (39) balení zboží, doručování balíčků, dodávka zboží poštou, doprava, dopravci, doručovací služby, kurýrské služby, doručování novin a časopisů, doručování zboží, dovoz, doprava, skladování informací, logistika v dopravě, nakládání, resp. vykládání, kamiónová nákladní doprava, námořní doprava, zprostředkování námořní dopravy, doručování novin a časopisů, osobní doprava, pronájem parkovacích ploch, pronájem skladišť, pronájem skladovacích kontejnerů, přeprava nábytku, rezervace (cestování), skládání nákladů, skladování, pronájem skladů, spedice, stěhování, uskladňování, skladování zboží, zprostředkování dopravy, zprostředkování přepravy.

(730) **Mondi Trade s.r.o.**, Ke Stanicím 84, Tuchoměřice, 25267, CZ

(210) **O-506916**

(220) 20.08.2013

(320) 20.08.2013

(511) 35, 36, 41, 42
(540)

Motivate Consulting

(510) (35) administrativní zpracování nákupních objednávek, aktualizování reklamních materiálů, analýzy nákladů, daňové příznání (příprava a vyhotovení), vyhledávání dat, dodavatelské služby pro třetí osoby, posuzování efektivnosti provozu a racionalizace práce, fakturace, fotokopírování, hospodářské prognózy, obchodní informace, komerční informační kancelář, komerční informace a rady, komerční správa licencí na výrobky a služby ostatních, kopírování dokumentů, marketing, marketingové studie, nábor zaměstnanců, obchodní nebo podnikatelský průzkum, oceňování podniků, obchodní reklama, personální poradenství, systemizace informací do počítačových databází, podnikové poradenství a obchodní management, pomoc při řízení obchodní činnosti, odborné obchodní poradenství, poradenství při vedení podniku, poradenství v obchodní činnosti, hospodářské a ekonomické prognózy, provozní audit, obchodní průzkum, průzkum trhu, psychologické testování pro výběr zaměstnanců, reklama, reklama v on-line počítačové síti, reklamní agentury, pronájem reklamních ploch, psaní reklamních textů, rozšiřování reklamních materiálů, řízení průmyslových nebo obchodních podniků, sestavování statistik, srovnávání cen, styky s veřejností, zpracování textů, poradenství a konzultace v oblasti public relations, v personální oblasti a v oblasti vedení společnosti a obchodních strategií; (36) poradenství a konzultace v oblasti finanční; (41) organizování a vedení konferencí, kongresů a seminářů, poskytování on-line elektronických publikací, elektronické publikování, informace o výchově a vzdělávání, vydávání knih a publikací, koučink, korespondenční kurzy; (42) klinické studie, kontrola kvality, konzultace v oblasti počítačového softwaru, konzultace v oblasti úspor energie, konzultace v oblasti webového designu, konzultace v oblasti informačních technologií, počítačové systémové analýzy, tvorba počítačových softwarů, digitalizace dokumentů, instalace počítačových programů, návrhy interiérové výzdoby.

(730) **Zolvarex s.r.o.**, Újezd 450/40, Praha 1 - Malá Strana, 11801, CZ
(740) Pelikán Krofta Kohoutek advokátní kancelář s.r.o., Mgr. David Švec, advokát, Újezd 450/40, Praha 1 - Malá Strana, 11801

(210) **O-506928**
(220) 20.08.2013
(320) 20.08.2013
(511) 20, 35
(540)

FOX

(510) (20) matrace, lůžkoviny (s výjimkou ložního prádla), podušky, polštáře; (35) zprostředkovatelská a obstaravatelská činnost v oblasti obchodu s výrobky uvedenými ve tř. 20.

(730) **Hilding Anders Česká republika a.s.**, Roztoky u Jilemnice 215, Roztoky u Jilemnice, 51231, CZ
(740) Ing. Petr Soukup, Vídeňská 8, Olomouc, 77200

(210) **O-506929**
(220) 20.08.2013
(320) 20.08.2013
(511) 3
(540)

MOJE

(510) (3) kosmetika a kosmetické výrobky.

(730) **Dobry obchodnik s.r.o.**, Vráto č.p. 87, 37001, CZ
(740) PatentCentrum Sedláč & Partners s.r.o., Husova 5, České Budějovice, 37001

(210) **O-507035**
(220) 26.08.2013
(320) 26.08.2013
(511) 25, 41

(540)



(510) (25) trička, oděvy; (41) organizace a pořádání koncertů, organizace a pořádání festivalů, organizování plesů, manažerské služby v organizování představení, organizování vzdělávacích nebo zábavných soutěží, organizování živých vystoupení, výroba divadelních nebo jiných představení, plánování a organizování večírků, organizování sportovních soutěží.

(730) **Hrbata Jakub**, Hliníky 516, Velké Opatovice, 67963, CZ

(210) **O-507037**
(220) 26.08.2013
(320) 26.08.2013
(511) 16, 40, 41
(540)

EV-PS

(510) (16) obrazy zhotovované enkaustickou malbou, fotografie, kombinace obrazů zhotovovaných enkaustickou malbou a fotografie, obrazy, malby (obrazy) zarámované či nezarámované, blahopřání i hudební, pohlednice, alba (zejména na fotografii), grafické reprodukcce, grafiky, lepty, listky, litografie, olejotisky, plakáty, letáky, portréty, prospekty, grafické reprodukcce, rytiny, diagramy, periodický tisk, brožury, časopisy, noviny, kalendáře, katalogy, ročenky, knihy, oběžníky, zpěvníky, knihy k nalepování výstřížků (alba), neperiodické i periodické publikace, komiksy, manuály, výrobky knihařské, psací potřeby, učební pomůcky, kromě přístrojů, tiskařské typy, štočky, obaly z papíru, známky, samolepky, umělé hmoty na modelování, modelovací hlína, dětské tvarovací hmoty, plastelíny, modelovací vosky kromě dentálních, pastelky, popisovače, barvy - v rámci této třídy, křídly, pisky a vosky jako výtvarné potřeby, psací potřeby, skicáky, školní potřeby, štetce, tužky, tuhy do tužek, archy papíru, papír a výrobky z papíru všeho druhu jako papír pro kopírování, papír balicí, papír voskovaný, filtrační papír, celofán (celulózevé fólie) na balení, papírové podložky pod sklenice, papírové ubrusky, lepenka a kartonážní výrobky, akvarely, figurky (sošky) z papírové hmoty, stojany na fotografie, turistické příručky, mapy, atlasy, pohlednice a jiné propagační a informační materiály a upomínkové předměty spadající do této třídy jako propagační publikace, ročenky, papírové propagační samolepky, potřeby pro umělce, jako jsou štetce, hlína modelovací, hmota papírová, malířská plátna, malířské stojany, malířské válečky pro interiéry, misky na vodové barvy, palety pro malíře, opěradla na ruce pro malíře, prkna rýsovací, modelovací vosky, kromě dentálních, papírnické zboží kancelářské, obalové materiály, kancelářské potřeby jako jsou adresové štítky do adresovacích strojů, bloky (papírnické výrobky), číslovačky, dávkovače lepicí pásy (kancelářské potřeby), desky (papírnické výrobky), desky psací s klipsem na přidržování papíru, desky na dokumenty (šanonny, pořadače), dopisní papír, držáky na psací potřeby, etikety, kromě textilních, formuláře, gumičky v rámci této třídy, gumy na mazání, houbičky navlhčovací - v rámci této třídy, hroty psacích per, inkousty, kalamáře, kancelářské sponky, kartón, kartotéční listky, karty v rámci této třídy, karty a pásy papírové na zaznamenání počítačových programů, krejóny (patentní tužky), kružítko, křída na psaní, křivítka, laminovačky (na dokumenty) pro použití v kanceláři, lepicí pásy pro kancelářské účely a použití v domácnosti, lepidla pro kancelářské účely nebo pro domácnost, materiály na pečetení, nálepky (lepicí pásy) pro kancelářské použití nebo pro domácnost, napínáčky, násadky na pera, nože na papír, obálky, oplatky na pečetení, ořezávací strojky na tužky, ořezávátka na tužky, řezačky na papír, pečeteř, pečební vosk, penály, pera plnicí, podložky na stůl papírové, podložky pod pivní sklenice, posčovní známky, pouzdra s psacími potřebami, pravítka, pořadače (kancelářské potřeby), pouzdra na pera, pouzdra na razítka, připínáčky, psací stroje (elektrické i neelektrické), razítka, rýsovací nástroje v rámci této třídy, sešity, seznamy (rejstříky), sponky kancelářské, stroje kancelářské

zalepování, těžítka, tikety, přenosné tiskárničky (kancelářské potřeby), účetní knihy, uhly na kreslení, zápisníky (notesy), filtry kávové (papírové), fólie hliníková na balení potravin, fólie z umělých hmot na balení, kornouty (papírové), krabice lepenkové nebo papírové, lepenka, lepenkové roury, mašle papírové, obtisky, papír toaletní, papírové ubrusy, papírové ubrusy, pásky doutníkové, podložky (psací), podušky na razítkování, poutače z papíru nebo z lepenky, pouzdra na doklady, pouzdra na pasy, pouzdra na střihy, pouzdra s barvami (školní pomůcky), pytlíky jako obaly (z papíru nebo umělých hmot), ručníky papírové, štíty vývěsní z papíru nebo z lepenky, tabule reklamní z papíru nebo lepenky; (40) zhotovování fotografií, vyvolávání filmů a zpracování fotografií, úpravy fotografií, kopírování fotografických snímků, tisk fotografií, fotografických alb a plakátů, hlubotisk (fotografické leptání), malování obrazů a zhotovování maleb (obrazů) na zakázku, zpracování a úprava materiálů, výroba a štít dekorací (zejm. polštáře, kapsáře, vlaječky, pytlíčky, sedáky, tašky, povlečení, dětské oblečení, ozdoby, sponky, přívěsky, obrázky, kelímky, koberce, deky, dětské kabelky, zástěry, pytlíky na bačkůrky, závěsy, přehozy na postel), zakázková výroba dřevěných výrobků a jejich následná úprava (natírání, malování, dekorace razítky), dámské a pánské krejčovství, lemování nebo obšívání látek a oděvů, úprava a přešívání oděvů, zhotovování oblečení (krejčovství), protokolová úprava textilií, střihání látek, úprava a zpracování textilu, barvení látek a obuvi, vyšívání, potisk oblečení, zpracování, úprava a oprava plastů a kovových materiálů jako např. ohýbání, lepení, leštění, lisování, tváření za tepla i za studena, dělení, řezání, broušení, spojování, svařování, mechanické opracování plastových hmot, laminování, montáž materiálů na objednávku (pro třetí osoby), tónování skla, vodovzdorná impregnace látek, vodovzdorná úprava látek, vycpávání a preparování zvířat, vazba tiskovin, zejména knih, zpracování kožešin a srstí, příprava a zušlechťování kožešin a srstí, zpracování dřeva, zmrazování ovoce, vydělávání, barvení, příprava, zpracování a povrchové zušlechťování kůží, mlynářství, zpracování kovů a jejich povrchová úprava nebo eloxování, emailování, galvanizace, fosfátování, chromování, zinkování, zušlechťování a zpracování nebo apretace textilu, vystrojování, bělení, barvení, Mercerace barvené příze, obstaravatelská a zprostředkovatelská činnost v této oblasti; (41) fotografování, fotoateliéry, organizování kulturních nebo vzdělávacích výstav, vydavatelská činnost, vydávání knih, elektronické publikování (DTP), poskytování on-line elektronických publikací (bez možnosti stažení), vydávání elektronických knih a časopisů on-line, informace a zprostředkování možností rekreace, rozptýlení, zábavy, pořádání divadelních představení, provozování kinosálů, koncertní síně, provozování muzeí, knihovny (půjčovny knih), pořádání diskoték, provozování kasin a heren, provozování her on-line (z počítačové sítě), noční kluby, karaoke, výchovně-zábavné klubové služby, kluby zdraví, cirkusy, drezúra zvířat, provozování zoologických zahrad, půjčování filmů, umělecké a módní agentury, estrády, pořádání loterií, organizování plesů, plánování a organizování večírků a oslav, organizování vzdělávacích, zábavných, sportovních soutěží nebo soutěží krásy, organizování živých představení a vystoupení, předprodej vstupenek, filmová tvorba, filmová studia, dabing, digitální zpracování obrazu, nahrávací studia, výroba rozhlasových a televizních programů, zpravodajské služby, obrazové zpravodajství, půjčování a pronájem divadelních a jiných dekorací včetně osvětlení, pronájem rozhlasových a televizních přijímačů, půjčování přenosných videokamer, posunková řeč (tlumočení), překladatelské služby, organizování a vedení kolokvií, konferencí, kongresů, seminářů, sympozií, informace o výchově a vzdělávání, školení, praktické cvičení, instruktážní výcvik, zkoušení, přezkoušení, dálkové studium, korespondenční kurzy, internátní školy, dětské jesle a školky, prázdninové tábory, náboženská výchova, pomoc a poradenství pro volbu povolání, pořádání a řízení pracovních setkání, tělesná výchova, provozování a pronájem sportovních zařízení - golfových hřišť, stadiónů, tenisových dvorců, plaveckých bazénů, gymnastický výcvik, půjčování sportovního nářadí, s výjimkou dopravních prostředků.

(730) **Süssenbek Pavel**, Partyzánská 53, Plzeň, 40332, CZ

(740) DANĚK & PARTNERS Advokátní a patentová kancelář, Ing. Dr. Vilém Daněk, Vinohradská 45/1107, Praha 2, 12000

(210) **O-507077**

(220) 27.08.2013

(320) 27.08.2013

(511) 9, 16, 25, 28, 35, 38, 41

(540)



(510) (9) antény, audiovizuální zařízení pro výuku, automaty hudební, hrací skříně uváděné do chodu vhozením mince, nástroje na určování azimutu, barometry, brýle, pouzdra na brýle, brýle sluneční, brýle proti slunci, brýlové řetízky, buzoly, směrové kompas, clony na oči, čističe nosičů zvukových záznamů, čočky kontaktní, čočky optické, čtecí zařízení v televizi, dalekohledy, diapositivy, promítací přístroje na diapositivy, diktafony, magnetické disky, kompaktní disky (audio-video), gramofonové desky, gramofonové jehly, disky optické, DVD přehrávače, elektronická pera (vizuální zobrazovací jednotky), elektronické oznamovací tabule, elektronické publikace (s možností stažení), epidiascopy, filmové kamery, exponované filmy, střihací zařízení na filmy, kreslené filmy, fotoaparáty, hologramy, nosiče záznamů nahrané i nenahrané, audiovizuální programy, filmy, CD disky, DVD disky, obaly na CD disky nebo DVD disky nebo na nosiče záznamů, jezdecké přílby, kalkulačky, kalkulačky kapesní, exponované kinofilm, klávesnice počítačové, krokoměry, magnetická média, magnetické disky, magnetické nosiče dat, magnetické pásky, magnetofony, magnety, magnety dekorativní, mincové mechanismy pro televizory, monitory, mikrofony, nosiče dat magnetické, nosiče dat optické, nosiče zvukových nahrávek, nosiče zvukových záznamů nahrané i nenahrané, audiovizuální díla na nosičích, audiovizuální díla v digitální podobě, programové vybavení pro počítače, interaktivní software, software, hardware výpočetní techniky, interaktivní databáze, elektronické databáze, multimediální aplikace, elektronické multimediální nebo elektronické multimediální katalogy, elektronická periodika a knihy v elektronické podobě, ochranné brýle pro sport, ochranné helmy pro sport, obrazovky, optické disky kompaktní CD ROM, plátna promítací, počítače, počítačové hry (programy), počítačové tiskárny, podložky pod myš, potápěčské masky, potápěčské oděvy, potápěčské rukavice, pravítka (měřicí přístroje), pravítka logaritmická, přehrávače kompaktních disků, přílby ochranné, přístroje pro reprodukci zvuku, rádia, signalizační pišťalky, sluchátka, snímače obrazu, skenery (zpracování dat), tampóny do uší pro potápěče, televizní přístroje, trojúhelníky výstražné pro vozidla, videokamery, videokazety, videopásky, vyučovací stroje, zápisník elektronický, závaží; (16) alba, atlasy, pouzdra s barvami (školní pomůcky), blahopřání, blahopřání hudební, bloky (papírnické výrobky), brožury, papírové bryndáčky, časopisy, časopisy - komiksy, čínská tuš, desky (papírnické výrobky), psací desky s klípem na přidržování papíru, desky na dokumenty (šanon, pořadače), dopisní papír, držáky na psací potřeby, figurky (sošky) z papírové hmoty, fólie hliníková na balení potravin, fotografie, stojany na fotografie, zemské glóbusy, grafické reprodukce, grafiky, gummy na mazání, hlína modelovací, houbičky navlhčovací (kancelářské potřeby), hroty psacích per, chrániče prstů (kancelářské potřeby), inkoust v tyčince, inkousty, kalamáře, kalendáře, kalendáře trhací, kancelářské potřeby, kromě nábytku, kancelářské sponky, papírové kapesníky, výrobky z kartónu, spadající do této třídy, karty, katalogy, kelímky papírové na mléčné výrobky, krabice na klobouky z lepenky, knihy, záložky do knih, knížky brožované, knižní zarážky, vzory na kopírování, papírové kornouty, krabice lepenkové nebo papírové, kružítko, křída na psaní, laminovačky (- na dokumenty) pro použití v kanceláři, výrobky z lepenky spadající do této třídy, malířská plátna, malířské stojany, malířské štetce, štetce, štetce na psaní, mapy, zeměpisné mapy, mašle papírové, materiály na pečeti, pomůcky na mazání, sáčky pro mikrovlnné trouby, misky na vodové barvy, materiály na modelování, nálepky (lepící pásky) pro kancelářské použití nebo pro domácí, napínáčky, násadky na pera, noviny, nože na papír, obálky, obaly (papírnické výrobky), obaly na spisy, obtisky, ocelová pera, opěradla na ruce pro malíře, ořezávací strojek na tužky, ořezávací stroj na tužky, oznámení rodinných událostí (papírnické výrobky), palety pro malíře, papír, dopisní papír, papír kopírovací (pauzovací), pergamenový papír, papír sací, svítilný papír, toaletní papír, papír voskový, papír Xuan, papírenské výrobky spadající do této třídy, papírová prostírání, papírové ubrusy, papírové podložky pod sklenice,

podložky pod pívni sklenice, papírové ubrousky, pastelky, pouzdra na pasy, pečete, penály, pera (kancelářské potřeby), pera plnicí, periodika, plakáty, plány, psací podložky, pomůcky učební, kromě přístrojů, pohlednice, poštovní známky, potřeby na psaní, poutače z papíru nebo lepenky, pouzdra na doklady, pouzdra na pera, pouzdra s psacími potřebami, papírové praporky, pravítka, prospekty, příručky, psací podložky, psací soupravy (sada psacích potřeb), publikace, papírové pytlíky jako obaly, razítka, razítka datovací, pouzdra na razítka, razítkovací podušky, ročenky, papírové ručníky, rýsovací nástroje, samolepky, samolepky pro domácnost a pro kancelářské potřeby, sešity, sešíváčky, skicáky, stírátka na tabule, školní potřeby, tabule školní, těžítka, tikety, tiskopisy, tiskové typy, tiskoviny, tužky, tuhy do tužek, držátka na tužky, patentní tužky, uhly na kreslení, zápisníky, zpěvníky; (25) bačkory, barety, body (spodní prádlo), kování na boty, boty šněrovací, bryndáčky (ne z papíru), bundy sportovní, bundy sportovní s kapucí (s kožešinovou nebo plyšovou vložkou), cylindry, čapky přiléhavé, členky, čepice, sprchovací čepice, čepice koupací, čepice se štítkem, fotbalové obuv, holínky vysoké, holínky polovysoké, chrániče uší (proti chladu, jako pokrývka hlavy), kabátky krátké, svrchní kabáty, kalhoty, jezdecké kalhoty, kamaše, kapuce, kapesníčky do vrchní kapsy saka, klobouky, kombinézy, kombinézy pracovní, konfekce, kostýmy (maškami -), kostýmy, obleky, košile, koupací pláště, kravaty, kůže (oděvy z napodobenin kůže), oblečení, oděvy, oděvy z kůže, legíny, límce, snímatelné límce, límečky, lyžařská obuv, manžety, noční kabátky, protiskluzové pomůcky pro obuv, obuv, obuv koupací, obuv plátěná, obuv plážová, obuv sportovní, oděvy nepromokavé, oděvy papírové, oděvy plážové, oděvy pro cyklisty, oděvy pro motoristy, oděvy tělocvičné, opasky, opasky na peníze, plavky, pánské plavky, dámské plavky, pantofle, papírové klobouky, pláštěnky, ponožky, potítka, přehozy přes ramena, pulovry, punčochy, pytle na oděvy, pyžama, rukavice, rukavice (dámské dlouhé -), rukavice bez prstů, rukavice palcové, rukávničky, rybářské vesty, saka, slintáčky (ne z papíru), spodní prádlo, sportovní kšilt, sukně, svetry, šátky, šály, šály na krk, šněrovací boty, šatové sukně, šaty dámské, šerpy, šle, tilka, košílky, tilka, nátělníky, trička, vaky na oděvy, vesty, výbavička pro novorozené, zástěry, živůtky, závoje, zimníky, župany; (28) autička (rádiem řízená autička), autička na hraní, zmenšené automobilové modely, balónky na hraní, potřeby pro hry v plaveckých bazénech, billiardové stoly, billiardové koule, biliardová tága, karty na bingo, boby, zařízení a náčiní pro bowling, in-line brusle, kolečkové brusle, lední brusle, bublifuk (hračka), cvičební prkna, cvičení pytle, činky, společenské a stolní hry, domečky pro panenky, létající draci, elektronické terče, terče, golfové hole, háčky na ryby, harpunovací puška (jako sportovní potřeba), hokejky, holenní chrániče (sportovní zboží), chrániče kolen (sportovní zboží), horolezecká výstroj, houpačky, hra v kostky, hra v kuželky, hrací karty, hrací koule, hrací kuličky, hračky, hračky plyšové, hračky pohyblivé, hračky pro domácí zvířata, hry, hry společenské, hry stolní, hry (zařízení pro -), chraštítka, jízdní kola nehybná určená pro trénink, kaleidoskopy, kanadské žertíky (atrapy), karnevalové masky, koloběžky, houpací koně, konfety, stavebnice (hračky), stavebnicové kostky (hračky), kouzelnické potřeby, kryty na lyže, sací lahve pro panenky, loutky, luky na lukostřelbu, lukostřelecké náčiní, lyžařské vosky, lyže, lyže vodní, lyže - surfování, míče na hraní, pistole na paintball (sportovní nářadí), panenky, ploutve na plování, posilovací stroje, rakety s pružným výpletem (sportovní náčiní), rukavice pro sportovní hry, rybářské náčiní, sánky, skateboardy, skluzavky (hry), snowboardy, šatičky pro panenky, šípky (hra), trampolíny, tobogán (hry), vánoční ozdoby na stromeček (s výjimkou osvětlení a cukrovinek), vánoční stromečky umělé, vycpané hračky, vrhcáby (lurč) - hra s kostkami a kameny, zvonky na vánoční stromečky, žetony hrací; (35) reklamní, inzertní a propagační činnost, marketing, inzerce poštou, licence na výroby a služby ostatních (komerční správa), nábor zaměstnanců, pomoc při řízení obchodní činnosti, obchodní nebo podnikatelské informace, obchodní nebo podnikatelský průzkum, organizování výstav (komerčních nebo reklamních), personální poradenství, pořádání veletrhů pro obchodní a reklamní účely, průzkum trhu, průzkum veřejného mínění, zajišťování předplatného telekomunikačních služeb pro ostatní, merchandising, organizační zabezpečování televizního vysílání, předvádění zboží, příprava inzertních sloupků, reklama (propagace), reklama on-line v počítačové síti, aktualizování reklamních materiálů, pronájem reklamních materiálů, zaslání reklamních materiálů zákazníkům, rozšiřování reklamních nebo inzertních materiálů, sekretářské služby, služby v oblasti grafické úpravy pro reklamní účely, styky s veřejností, vydávání reklamních nebo náborových propagačních a inzertních textů, televizní reklama, obchodní vedení uměleckých agentur, zajišťování novinového předplatného (pro předplatitele); (38) telekomunikace, služby umožňující komunikaci jedné osoby s druhou, elektronická pošta, služby

elektronických nástěnek (telekomunikační služby), informační kanceláře, vysílání kabelové televize, služby dálkových konferencí, počítačová komunikace, posílání zpráv, poskytování internetových diskusních fór, pronájem přístrojů pro přenos zpráv, pronájem přístupového času ke globálním počítačovým sítím, pronájem zařízení pro přenos informací, přenášení pomocí satelitních družic, přenos zpráv a obrazových informací pomocí počítače, půjčování telekomunikačních zařízení, telekonference (služby dálkových konferencí), teleshoppingové služby (poskytování televizních kanálů pro teleshoppingové služby), televizní vysílání, digitální vysílání, televizní vysílání programů, televizní vysílání zábavných, vzdělávacích, výchovných, soutěžních, diskusních a informačních pořadů, šíření elektronických časopisů, informací, elektronických periodik, knih v elektronické podobě, audio nebo audiovizuálních děl prostřednictvím informační nebo datové nebo elektronické nebo komunikační nebo telekomunikační nebo počítačové sítě, zejména Internetu, pomocí satelitů a jiné, informační služby na Internetu související s televizním vysíláním, služby na Internetu související s televizním vysíláním, provozování internetového serveru, provozování internetového portálu, zajištění prostoru pro webové stránky, poskytování portálu na Internetu, poskytování on-line platformy pro nahrávání, zpracování, přenos a aktualizaci dat, obrázků, fotografií, 3D aplikací, televizní služby, radiové vysílání, výzvy (služby poskytované rádiem, telefonem nebo jinými elektronickými komunikačními prostředky), zaslání zpráv; (41) dabing, nakladatelství a vydavatelství, ediční činnost, publikační činnost, nahrávání nosičů zvukových nebo obrazových zvukových, služby v oblasti digitálního zpracování obrazu, elektronické publikování (DTP), služby v oblasti estrád, tvorba a šíření audiovizuálních děl, zpravodajství, publicistika, televizní zpravodajství, TV produkce, tvorba programů, tvorba a výroba televizních a audiovizuálních programů, obrazové zpravodajství, filmová produkce, jiná než reklamní, filmová studia, filmová tvorba, filmové projekce, pronájem filmových promítaček a jejich příslušenství, půjčování filmů, fotografování, informace o možnostech zábavy, informace o výchově a vzdělávání, poskytování služeb v oblasti karaoke (hudební doprovod písní dle výběru zpěváka), výchovně zábavné klubové služby, kluby zdraví (služby), knihovny (půjčování knih), vydávání knih, koncertní síně, sály, organizování a vedení konference, organizování a vedení kongresu, korespondenční kurzy, provozování muzea, služby nahrávacího studia, nahrávání videopásek, organizování kulturních nebo vzdělávacích výstav, organizace společenských a kulturních akcí, organizace, provozování a provádění her a soutěží i veřejných, provozování kina, organizování plesů, organizování vzdělávacích nebo zábavných soutěží, výstavní činnost v oblasti kultury nebo zábavy nebo výchovy nebo vzdělávání, zábavné parky, plánování a organizování večírků, pořádání soutěží krásy, poskytování online elektronických publikací [bez možnosti stažení], pronájem audio nahrávek, pronájem dekorací, pronájem kinematografických filmů, pronájem osvětlovacích zařízení pro divadla nebo televizní studia, pronájem rozhlasových a televizních přijímačů, provozování her on-line (z počítačové sítě), předprodeje vstupenek, výroba divadelních nebo jiných představení, půjčování filmů, půjčování přenosných videokamer, půjčování videokamer, půjčování videopásek, psaní scénářů, pronájem rozhlasových a televizních přijímačů, organizování a vedení seminářů, služby v oblasti grafické úpravy, jiné než pro reklamní účely, studia nahrávací (služby), reportážské služby, školení, vyučování, výroba rozhlasových a televizních programů, televizní zábava, zveřejňování textů, kromě reklamních, tlumočení posunkové řeči, opatřování titulky, výuka, vzdělávací informace, nahrávání videopásek, stříhání videopásek, vydávání elektronických knih a časopisů on-line, vydávání textů, s výjimkou reklamních nebo náborových, výroba videofilmů, pronájem zvukového nahrávacího zařízení, živé představení, organizování živých vystoupení.

(730) **Česká televize**, Kavčí hory, Praha 4 - Kavčí hory, 14070, CZ

(210) **O-507080**

(220) 27.08.2013

(320) 27.08.2013

(511) 9, 16, 35, 38, 41

(540)



(510) (9) antény, audiovizuální zařízení pro výuku, automaty hudební, hrací skříně uváděné do chodu vhozením mince, nástroje na určování azimutu, barometry, brýle, pouzdra na brýle, brýle sluneční, brýle proti slunci, brýlové řetízky, buzoly, směrové kompas, clony na oči, čističe nosičů zvukových záznamů, čočky kontaktní, čočky optické, čtecí zařízení v televizi, dalekohledy, diapositivy, promítací přístroje na diapositivy, diktafony, magnetické disky, kompaktní disky (audio-video), gramofonové desky, gramofonové jehly, disky optické, DVD přehrávače, elektronická pera (vizuální zobrazovací jednotky), elektronické oznamovací tabule, elektronické publikace (s možností stažení), epidiaskopy, filmové kamery, exponované filmy, stříhací zařízení na filmy, kreslené filmy, fotoaparáty, hologramy, nosiče záznamů nahrané i nenahrané, audiovizuální programy, filmy, CD disky, DVD disky, obaly na CD disky nebo DVD disky nebo na nosiče záznamů, jezdecké přílby, kalkulačky, kalkulačky kapesní, exponované kinofilmy, klávesnice počítačové, kromoměry, magnetická média, magnetické disky, magnetické nosiče dat, magnetické pásky, magnetofony, magnety, magnety dekorativní, mincové mechanismy pro televizory, monitory, mikrofony, nosiče dat magnetické, nosiče dat optické, nosiče zvukových nahrávek, nosiče zvukových záznamů nahrané i nenahrané, audiovizuální díla na nosičích, audiovizuální díla v digitální podobě, programové vybavení pro počítače, interaktivní software, software, hardware výpočetní techniky, interaktivní databáze, elektronické databáze, multimediální aplikace, elektronické multimediální nebo elektronické multimediální katalogy, elektronická periodika a knihy v elektronické podobě, ochranné brýle pro sport, ochranné helmy pro sport, obrazovky, optické disky kompaktní CD ROM, plátina promítací, počítače, počítačové hry (programy), počítačové tiskárny, podložky pod myš, potápěčské masky, potápěčské oděvy, potápěčské rukavice, pravítka (měřicí přístroje), pravítko logaritmické, přehrávače kompaktních disků, přílby ochranné, přístroje pro reprodukci zvuku, rádia, signalizační pišťalky, sluchátka, snímáče obrazu, skenery (zpracování dat), tampóny do uší pro potápěče, televizní přístroje, trojúhelníky výstražné pro vozidla, videokamery, videokazety, videopásky, vyučovací stroje, zápisník elektronický, závaží; (16) alba, atlasy, pouzdra s barvami (školní pomůcky), blahopřání, blahopřání hudební, bloky (papírové výrobky), brožury, papírové bryndáčky, časopisy, časopisy - komiksy, čínská tuš, desky (papírové výrobky), psací desky s klipsem na přidržování papíru, desky na dokumenty (šanonny, pořadače), dopisní papír, držáky na psací potřeby, figurky (sošky) z papírové hmoty, fólie hliníkové na balení potravin, fotografie, stojany na fotografie, zemské glóbusy, grafické reprodukce, grafiky, gummy na mazání, hlína modelovací, houbičky navlhčovací (kancelářské potřeby), hroty psacích per, chrániče prstů (kancelářské potřeby), inkoust v tyčince, inkousty, kalamáře, kalendáře, kalendáře trhací, kancelářské potřeby, kromě nábytku, kancelářské sponky, papírové kapesníky, výrobky z kartónu, spadající do této třídy, karty, katalogy, kelímky papírové na mléčné výrobky, krabice na klobouky z lepenky, knihy, záložky do knih, knížky brožované, knižní zarážky, vzory na kopírování, papírové kornouty, krabice lepenkové nebo papírové, kružítka, křída na psaní, laminovačky (- na dokumenty) pro použití v kanceláři, výrobky z lepenky spadající do této třídy, malířská plátina, malířské stojany, malířské štětce, štětce, štětce na psaní, mapy, zeměpisné mapy, mašle papírové, materiály na pečetení, pomůcky na mazání, sáčky pro mikrovlnné trouby, misky na vodové barvy, materiály na modelování, nálepky (lepící pásky) pro kancelářské použití nebo pro domácnost, napínáčky, násadky na pera, noviny, nože na papír, obálky, obaly (papírové výrobky), obaly na spisy, obtisky, ocelová pera, opěradla na ruce pro malíře, ořezávací stroje na tužky, ořezávátka na tužky, oznámení rodinných událostí (papírové výrobky), palety pro malíře, papír, dopisní papír, papír kopírovací (pauzovací), pergamenový papír, papír sací, svítilny, toaletní papír, papír voskovaný, papír Xuan, papírenské výrobky spadající do této třídy, papírová prostírání, papírové ubrusy, papírové podložky pod sklenice,

podložky pod pivní sklenice, papírové ubrusy, pastelky, pouzdra na pasy, pečeti, penály, pera (kancelářské potřeby), pera plnicí, periodika, plakáty, plány, psací podložky, pomůcky učební, kromě přístrojů, pohlednice, poštovní známky, potřeby na psaní, poutače z papíru nebo lepenky, pouzdra na doklady, pouzdra na pera, pouzdra s psacími potřebami, papírové praporky, pravítka, prospekty, příručky, psací podložky, psací soupravy (sada psacích potřeb), publikace, papírové pytlíky jako obaly, razítka, razítka datovací, pouzdra na razítka, razítkovací podušky, ročenky, papírové ručičky, rýsovací nástroje, samolepky, samolepky pro domácnost a pro kancelářské potřeby, sešity, sešivačky, skicáky, stírátka na tabule, školní potřeby, tabule školní, těžítka, tiskety, tiskopisy, tiskové typy, tiskoviny, tužky, tuhy do tužek, držátka na tužky, patentní tužky, uhly na kreslení, zápisníky, zpěvníky; (35) reklamní, inzertní a propagační činnost, marketing, inzerce poštou, licence na výrobky a služby ostatních (komerční správa), nábor zaměstnanců, pomoc při řízení obchodní činnosti, obchodní nebo podnikatelské informace, obchodní nebo podnikatelský průzkum, organizování výstav (komerčních nebo reklamních), personální poradenství, pořádání veletrhů pro obchodní a reklamní účely, průzkum trhu, průzkum veřejného mínění, zajišťování předplatného telekomunikačních služeb pro ostatní, merchandising, organizační zabezpečování televizního vysílání, předvádění zboží, příprava inzertních sloupků, reklama (propagace), reklama on-line v počítačové síti, aktualizování reklamních materiálů, pronájem reklamních materiálů, zasílání reklamních materiálů zákazníkům, rozšiřování reklamních nebo inzertních materiálů, sekretářské služby, služby v oblasti grafické úpravy pro reklamní účely, styky s veřejností, vydávání reklamních nebo náborových propagačních a inzertních textů, televizní reklama, obchodní vedení uměleckých agentur, zajišťování novinového předplatného (pro předplatitele); (38) telekomunikace, služby umožňující komunikaci jedné osoby s druhou, elektronická pošta, služby elektronických nástěnek (telekomunikační služby), informační kanceláře, vysílání kabelové televize, služby dálkových konferencí, počítačová komunikace, posílání zpráv, poskytování internetových diskusních fór, pronájem přístrojů pro přenos zpráv, pronájem přístupového času ke globálnímu počítačovému síť, pronájem zařízení pro přenos informací, přenesení pomocí satelitních družic, přenos zpráv a obrazových informací pomocí počítače, půjčování telekomunikačních zařízení, telekonference (služby dálkových konferencí), teleshoppingové služby (poskytování televizních kanálů pro teleshoppingové služby), televizní vysílání, digitální vysílání, televizní vysílání programů, televizní vysílání zábavných, vzdělávacích, výchovných, soutěžních, diskusních a informačních pořadů, šíření elektronických časopisů, informací, elektronických periodik, knih v elektronické podobě, audio nebo audiovizuálních děl prostřednictvím informační nebo datové nebo elektronické nebo komunikační nebo telekomunikační nebo počítačové sítě, zejména Internetu, pomocí satelitů a jině, informační služby na Internetu související s televizním vysíláním, služby na Internetu související s televizním vysíláním, provozování internetového serveru, provozování internetového portálu, zajištění prostoru pro webové stránky, poskytování portálu na Internetu, poskytování on-line platformy pro nahrávání, zpracování, přenos a aktualizaci dat, obrázků, fotografií, 3D aplikací, telexové služby, rádiové vysílání, výzvy (služby poskytované rádiem, telefonem nebo jinými elektronickými komunikačními prostředky), zasílání zpráv; (41) dabing, nakladatelství a vydavatelství, ediční činnost, publikační činnost, nahrávání nosičů zvukových nebo obrazově zvukových, služby v oblasti digitálního zpracování obrazu, elektronické publikování (DTP), služby v oblasti estrád, tvorba a šíření audiovizuálních děl, zpravodajství, publicistika, televizní zpravodajství, TV produkce, tvorba programů, tvorba a výroba televizních a audiovizuálních programů, obrazové zpravodajství, filmová produkce, jiná než reklamní, filmová studia, filmová tvorba, filmové projekce, pronájem filmových promítaček a jejich příslušenství, půjčování filmů, fotografování, informace o možnostech zábavy, informace o výchově a vzdělávání, poskytování služeb v oblasti karaoke (hudební doprovod písní dle výběru zpěváka), výchovně zábavné klubové služby, kluby zdraví (služby), knihovny (půjčování knih), vydávání knih, koncertní síně, sály, organizování a vedení konference, organizování a vedení kongresu, korespondenční kurzy, provozování muzea, služby nahrávacího studia, nahrávání videopásek, organizování kulturních nebo vzdělávacích výstav, organizace společenských a kulturních akcí, organizace, provozování a provádění her a soutěží i veřejných, provozování kina, organizování plesů, organizování vzdělávacích nebo zábavných soutěží, výstavní činnost v oblasti kultury nebo zábavy nebo výchovy nebo vzdělávání, zábavné parky, plánování a organizování večírků, pořádání soutěží krásy, poskytování on-line elektronických publikací [bez možnosti stažení], pronájem audio

nahrávek, pronájem dekorací, pronájem kinematografických filmů, pronájem osvětlovacích zařízení pro divadla nebo televizní studia, pronájem rozhlasových a televizních přijímačů, provozování her on-line (z počítačové sítě), předprodej vstupenek, výroba divadelních nebo jiných představení, půjčování filmů, půjčování přenosných videokamer, půjčování videokamer, půjčování videopásek, psaní scénářů, pronájem rozhlasových a televizních přijímačů, organizování a vedení seminářů, služby v oblasti grafické úpravy, jiné než pro reklamní účely, studia nahrávací (služby), reportérské služby, školení, vyučování, výroba rozhlasových a televizních programů, televizní zábava, zveřejňování textů, kromě reklamních, tlumočení posunkové řeči, opatřování titulky, výuka, vzdělávací informace, nahrávání videopásek, střih videopásek, vydávání elektronických knih a časopisů on-line, vydávání textů, s výjimkou reklamních nebo náborových, výroba videofilmů, pronájem zvukového nahrávacího zařízení, živé představení, organizování živých vystoupení.

(730) **Česká televize**, Kavčí hory, Praha 4 - Kavčí Hory, 14070, CZ

(210) **O-507110**

(220) 28.08.2013

(320) 28.08.2013

(511) 25, 35, 40

(540)

DENY

(510) (25) punčocháče (punčochové kalhoty), punčochy, punčochové ponožky a podkolenky; (35) obchodní činnost – prodej výrobků uvedených ve třídě 20; (40) zakázková výroba punčochového zboží.

(730) **Nechvátal Jiří**, Dr. Suzy 846/35, Třebíč, 67401, CZ

(210) **O-507124**

(220) 28.08.2013

(320) 28.08.2013

(511) 2, 3, 4, 6, 7, 8, 9, 10, 11, 12, 16, 17, 18, 20, 21, 22

(540)



(510) (2) barvy, nátěry, laky, prostředky proti korozi, ochranné prostředky proti deteriorizaci dřeva, základní nátěrové barvy (barvy a laky), rozpouštědla na ředění barev, přípravky pro vysušování barev, pryskyřice pro ředění barev; (3) čisticí prostředky, leštidla, odmašťovací prostředky, brusiva, mýdla, pasty na mytí rukou; (4) průmyslové oleje a tuky, oleje pro obráběcí stroje, mazadla; (6) stavební materiály z kovu, kovové konstrukce schopné převozu, neelektrické kabely a dráty z běžných kovů, železářské zboží a drobné kovové zboží, kovové trubky a potrubí, kovové zboží nezahrnuté v jiné třídě, kovové nástroje spadající do této třídy, kovové schránky na nářadí (prázdné), kovové skladovací kontejnery na nářadí (prázdné), žebříky z kovu a hliníku, kovové podpěry pro žebříky, žebříky vyrobené převážně z kovu, kovová kolečka; (7) stroje a obráběcí stroje pro zpracování materiálů a výrobu, motory (kromě motorů pro pozemní vozidla), mechanicky ovládané ruční nářadí a nástroje, nástroje (části strojů), nosiče nářadí (části strojů), adaptéry pro nářadí, adaptéry pro

vrtáky a bity (části strojů), adaptéry pro obráběcí stroje, bity (nasazovací nástroje - části strojů), vrtací korunky pro rotační elektrické nářadí a vrtáky pro vrtací nářadí, vrtačky, soustruhy, otočné pláty pro obráběcí stroje, stroje na ostření nářadí (elektrické), elektrické nástroje na mytí oken obsahující kartáče, nářadí na šroubování (elektrické), pilníky (poháněné nástroje), frézky (obráběcí stroje), naváděcí soustavy pro obráběcí stroje (části strojů), plynové hořáky (nástroje), závitové frézy (obráběcí stroje), rukojeti tvořící části obráběcích strojů, hydraulicky poháněné nástroje a hydraulické nářadí, závitové hlavy pro použití s obráběcími stroji, mechanicky ovládané nářadí a nástroje, frézy pro vytváření kruhových otvorů (obráběcí stroje), rotační bity (nasazovací nástroje - součásti strojů), nástroje pro broušení (obráběcí stroje), brusné kotouče (obráběcí stroje), řezací vložky pro obráběcí stroje, řezačky a nože pro obráběcí stroje, upínací zařízení pro použití s obráběcími stroji, průbojníky pro použití s obráběcími stroji, vrtací kladiva (obráběcí stroje), nástroje a nářadí pro stroje, stroje na šroubování a vrtání, vložky a břitové destičky pro stroje, upínací zařízení strojního nářadí a nástrojů pro obráběcí stroje, obráběcí stroje, zařízení pro odstraňování nátěrů (obráběcí stroje), elektrické pistole a pumpy pro aplikace barev, stroje a zařízení pro míchání barev, kompresory, elektrické nástroje pro čištění trubek, vysokotlaké čističe, motorové pily, dmychadla a fukary, elektrické čisticí stroje a zařízení, cirkulárky, čepele pro cirkulárky (stroje), stroje na stlačený vzduch, přenosné pneumatische nářadí; (8) ruční nástroje a nářadí, především kleště na odizolování, sekáče kovářské a dláta, elektrické vrtačky, držáky vrtáků, západky a ráčny, vrtáky a bity, klikové hřídele, frézy, závitníky, závitnice a nástavce pro závitnice, ruční sekáče, železné palice a perličky, hrábě, vochle, dláta, protahovací dráty (ruční nářadí), nabírací lžice, děrovače, průbojníky, dláta a sekáče, ruční nýtovací kladiva, ruční pýchovadla na zeminu, štěpařské nástroje, krumpáče, pistole (ruční nářadí), děrovače, rašple a struháky, rydla a vyorávače (ruční nářadí), řezačky trubek, ruční nástroje na řezání trubek, pily, držáky pil, škrabky, lopatky, palice, zednická kladiva, řezací nářadí, klíče, šroubové extraktory, stěrky, špachtle, rozpínače (ruční nářadí), ruční pýchovací hydraulické písky, spirálové vrtáky, děrovací nářadí, kladiva na kámen, krbové náčiní, truhlářské nástroje ruční, paličky (tloučky), kleště, těsnící pistole, vrtáky a bity (součásti ručního nářadí), nástavce pro závitnice, sochory, teslice (tesařské sekery), vypalovací želízka (značkovače), vrtáky, kovotlačitelská razidla, ruční hoblíky, čepele pro hoblíky, nástroje pro ostření a broušení, nýtovačky, pistole pro vytlačování tmelů, rýhovací nástroje (rádla), ručně ovládané stroje na stříhání a nůžky, manuálně ovládané brusky, brusné kotouče, smirkové pilníky, smirkové brusné kotouče, svěráky, svěrky a stahováky, napínací třmeny pro dráty a kovové pásy, ruční postřikovače na insekticidy, opasky na nářadí (držáky), brusy (ruční nástroje), brusy (ocílky), držáky na brusky, ručně ovládané nářadí pro zahradničení, čepele pro pily (součásti ručních nástrojů), nože na koberce, motyky, škrabáky; (9) přístroje a nástroje geodetické, optické, na vážení, měření, signalizaci a kontrolu (inspekci), přístroje a nástroje pro vedení, přepínání, přeměnu, akumulaci, regulaci nebo kontrolu (řízení) elektrického proudu, hasicí přístroje, ochranné oděvy pro prevenci před úrazy a poraněním, především ochranné obleky, ochranné helmy, respirátory, ochranné rukavice a bezpečnostní boty a galoše (kamaše), ochranné brýle, ochranné zásuvky, kryty zásuvek, vypínače světel, ochranná sluchátka; (10) zařízení pro ochranu sluchu, chrániče sluchu, ucpávky do uší; (11) přístroje pro osvětlení, topení, výrobu páry, pro vaření, chlazení, sušení, ventilaci, rozvod vody a sanitární zařízení, odvlhčovače vzduchu, kapesní elektrické svítilny; (12) vozíky na nářadí, transportní vozíky (jiné než elektrické); (16) lepidla pro papírenství nebo domácnost, štetce, balicí materiály, pokud nejsou zahrnuty v jiných třídách, štetce a válečky pro nanášení barev; (17) ucpávací, těsnící a izolační materiály, hadice (nekovové), lepicí pásy pro použití k zajištění podlahové krytiny, pásy (lepící) pro elektrické izolační účely a instalace, lepicí pásy pro technické účely, lepicí pásy pro použití s koberci, těsnící pásy na trubkové závitky, pásy pro zacpání mezer, tmely na spoje, plastické materiály ve formě fólií (polotovary); (18) kožené brašny na nářadí (prázdné); (20) nábytek, především skříně na nářadí (prázdné), truhly na nářadí (prázdné), plastové regály na nářadí (prázdné), nástěnné nekovové regály na nářadí, nekovové rukojeti nářadí, plastové vložky do beden na nářadí, nekovové úschovné kontejnery na nářadí (prázdné), nekovové žebříky a pohyblivé a přenosné schody, přenosné stoly, balicí svorky z nekovových materiálů, nekovová kolečka, kontejnery (nekovové) pro skladovací účely (jiné než pro užití v domácnosti a kuchyni); (21) kartáče a štetce (jiné než na malování), materiál na výrobu kartáčů a štetek, přípravky pro úklid, ocelová vlna-drátky na čištění parket, kontejnery pro domácnost; (22) lana, provazy, sítě, plachty, pokud nejsou zahrnuty v jiných třídách, přikrývky s charakterem plachtoviny.

(730) **Kaufland Warenhandel GmbH & Co. KG**, Rötelsstrasse 35, Neckarsulm D-74172, DE
(740) TRAPLOVÁ-HAKR-KUBÁT Advokátní a patentová kancelář, Mgr. Jana Šuranová Traplová, Přístavní 24, Praha 7, 17000

(210) **O-507359**
(220) 06.09.2013
(320) 06.09.2013
(511) 35
(540)

(210) **O-507154**
(220) 29.08.2013
(320) 29.08.2013
(511) 7, 8, 37
(540)

GRAPDIAMANT

(510) (7) diamantové nástroje (části strojů), diamantové řezací kotouče (části strojů), diamantové vrtáky (části strojů), diamantové frézy (stroje), diamantová řezná lana (části strojů); (8) diamantové nástroje (ruční nástroje), diamantové řezací kotouče (ruční nástroje), diamantové vrtáky (ruční nástroje), diamantové frézy (ruční nástroje); (37) repasování diamantových řezacích kotoučů, diamantových vrtáků, diamantových fréz a diamantových lan.
(730) **Grania Jakub**, Palackého 459, Třinec, 73961, CZ
(740) Ing. Zdeněk Janík, Bulharská 1418, Ostrava-Poruba, 70800



(510) (35) propagační činnost, reklama, obchodní administrativa.
(730) **Zachař Filip**, V kotcích 526/1, Praha 1, 11000, CZ

(210) **O-507338**
(220) 06.09.2013
(320) 06.09.2013
(511) 33
(540)

In flagranti

(510) (33) víno a ostatní alkoholické nápoje.
(730) **Vinařství Ludwig s.r.o.**, Palackého 956, Roztoky, 25263, CZ

(210) **O-507444**
(220) 10.09.2013
(320) 10.09.2013
(511) 32, 33, 35
(540)

(210) **O-507339**
(220) 06.09.2013
(320) 06.09.2013
(511) 33
(540)

Inflagranti

(510) (33) víno a ostatní alkoholické nápoje.
(730) **Vinařství Ludwig s.r.o.**, Palackého 956, Roztoky, 25263, CZ



(210) **O-507341**
(220) 06.09.2013
(320) 06.09.2013
(511) 9, 16, 18, 25, 35, 38, 41
(540)

*Ušechny
moje lásky*

(510) (9) přístroje pro záznam, převod, reprodukci zvuku nebo obrazu, nosiče dat magnetické, záznamové disky, kompaktní disky, DVD a ostatní digitální záznamové nosiče; (16) papír, lepenka a výrobky z těchto materiálů, které nejsou zařazeny do jiných tříd, tiskárenské výrobky, potřeby pro knižní vazby, fotografie, papírenské zboží, lepidla pro papírenství nebo domácnost; (18) kůže a její imitace, zboží vyrobené z těchto materiálů, nezahrnuté v jiných třídách, zvířecí kůže, usně, kufry a cestovní tašky, deštníky a slunečníky; (25) oděvy, obuv, klobouky; (35) propagační činnost, reklama, pomoc při řízení obchodní činnosti, obchodní administrativa, kancelářské práce; (38) komunikace - mobilní přístroje; (41) výchova, vzdělávání, zábava, sportovní a kulturní aktivity.
(590) Barevná
(730) **Orbis Pictures film, s.r.o.**, Na Dolinách 345/7, Praha 4, 14000, CZ

(510) (32) nealkoholické nápoje; (33) alkoholické nápoje; (35) obchod s nápoji zahrnutými ve tř. 32 a 33.
(730) **Vino Trade, spol. s r.o.**, Údolní 1174, Mutěnice, 69611, CZ
Vinařství Mutěnice, s.r.o., Údolní 1174, Mutěnice, 69611, CZ
(740) RETROPATENT s.r.o., Mgr. Kamil Kolátor, Dolní nám. 679/5, Jablonec nad Nisou, 46601

(210) **O-507452**
(220) 10.09.2013
(320) 10.09.2013
(511) 6, 7, 9, 11, 12, 35, 36, 37, 39, 40, 42
(540)



(510) (6) obecné kovy v surovém a polozpracovaném stavu a jejich slitiny, kovové stavební materiály, kovové stavební materiály přenosné, ocelové konstrukce a konstrukční dílce, kovové materiály pro železnice, kovové potřeby zámečnické a klempířské, nástroje, kovové formy na výrobu součástí, vše v rámci této třídy, kontejnery kovové, visuté a závěsná dráha,

pozemní dráha, pozemní a závěsná dráha ozubnicová, kolejnice a jiný kovový materiál určený k železničním účelům, stavební konstrukce a stavební dílce, též lešení, ocelové výrobky; (7) stroje, zařízení, motory, části strojů a náhradní díly spadající do této třídy, zejména dopravní čerpadla, pohony čerpadel, kompresory, stavební stroje a stavební mechanizace, zdvihadla, důlní stroje a důlní mechanizace, alternátory, drtící stroje, ohýbací a stříhací stroje, např. drtiče kamení, důlní těžní a dopravní zařízení, důlní vrátky, důlní dobývací, razicí a brzdící stroje, přibírkové a nakládací stroje, vše v rámci této třídy, průmyslové čisticí stroje a zařízení, průmyslové vysavače; (9) přístroje a nástroje vědecké, námořní, geodetické, fotografické, filmové, optické, přístroje pro vážení, měření, signalizaci, kontrolu (inspekci), monitorovací přístroje pro záchranu a přístroje pro vyučování, přístroje a nástroje pro vedení, přepínání, přeměnu, akumulaci, regulaci nebo řízení elektrického proudu, přístroje pro záznam, převod, reprodukci zvuku nebo obrazu, nosiče dat magnetické, záznamové disky, kompaktní disky, DVD a ostatní digitální záznamové nosiče, zařízení na zpracování dat, počítače, počítačový software, elektronické řídicí systémy, hasící přístroje, startovací agregáty, elektromagnetické ventily, strojně čitelné nosiče informací a informace na takovýchto nosičích, informační materiály šířené elektronickou cestou, reklamní, informační a vzdělávací materiály v elektronické podobě, zařízení měřící, dálkově ovládací, zabezpečovací, signalizační, výstražná a poplašná; (11) přístroje a zařízení pro osvětlení a jejich částí, spadající do této třídy, zejména elektrické lampy a svítidla, stropní světla, osvětlovací lampy, osvětlovací tělesa s reflektory, elektrické kapesní svítilny, kryty svítidel, osvětlovací trubice, výbojky, žárovky, lampová stínidla, světelné koule a baňky, objímky, svítidla do prostředí s nebezpečím výbuchu, přístroje a zařízení pro topení, výrobu páry, pro vaření, přístroje chladicí, pro sušení, ventilaci, rozvod vody a sanitární zařízení; (12) dopravní prostředky pozemní, vzdušné nebo vodní, důlní dopravní prostředky, vozidla, zejména kolejová, brzdné vozíky, lokomotivy důlní a pozemní, lanová dopravní dráha, závěsná dopravní dráha, zejména pro důlní účely, tahače, důlní vlakové soupravy pro přepravu osob a materiálů; (35) maloobchodní a velkoobchodní služby s výrobky uvedenými ve třídách 1 až 34, zprostředkování obchodních záležitostí, obchodní nebo podnikatelské informace, pomoc, poradenství a poskytování konzultací v obchodní činnosti, zprostředkování interaktivního obchodu pomocí globálních komunikačních sítí (Internet), referenční servis, marketing, styky s veřejností, služby v oblasti získávání obchodních kontraktčních partnerů, organizování komerčních a reklamních výstav, vytváření obchodních a obchodně-informačních sítí, služby v oblasti administrativní správy a služby organizačně hospodářské povahy, vše v rámci této třídy, shromažďování různého zboží pro třetí osoby (kromě jejich přepravy), v rozsahu zboží tříd 1 - 34, za účelem umožnění spotřebitelům, aby si tyto výrobky mohli pohodlně prohlížet a nakupovat, elektronický obchod prostřednictvím Internetu (on-line-shop) s výrobky ve třídách 1 - 34, dovozní a vývozní agentura; (36) pojištění, služby finanční, služby peněžní, služby nemovitostní, provozování realitní kanceláře, agenturní služby pro prodej majetku, agenturní služby pro pronájem majetku, agentury pro zprostředkování nebo makléřství leasingu nebo pronájmu pozemků, financování pronájmu nebo nákupu na leasing, správa nemovitostí, pronájem nemovitostí, leasing nemovitostí, odhady nemovitostí, asistence při nabytí nemovitostí; (37) stavby a opravy, veškeré stavební práce, též přípravné a dokončovací, specializované stavební činnosti, údržbářsko-opravárenská činnost, instalování, montáž, demontáž, opravy, revize a zkoušky elektrických a elektronických zařízení, osvětlovací techniky a elektroniky, odrušování elektrických zařízení, montáž, demontáž, opravy a servis vybraných elektrických zařízení, informace o opravách, obnova strojů (použitých nebo částečně zničených), odrušování elektrických přístrojů a zařízení, vodoinstalatérství a topenářství, pronájem stavebních a důlních strojů, vše v rámci této třídy, instalace počítačového vybavení (hardware), provoz čerpacích stanic na pohonné hmoty a maziva; (39) doprava, balení a skladování zboží, organizování cest, dopravní služby, pronájem dopravních prostředků, služby pronájmů, vše v rámci této třídy; (40) zpracování materiálů ke stavebním účelům mechanickou, tepelnou či chemickou transformací, zpracování dřeva a jeho impregnace, řízení a nakládání s odpady v rámci této třídy; (42) vědecké a technologické služby a s nimi spojený výzkum a vývoj, konstruktérská a projekční činnost, technické poradenství a vypracovávání znaleckých posudků a expertiz, zpracování projektové dokumentace, zkoušky materiálů, technický dozor, vypracovávání technických zpráv, dobrozdání, expertiz a posudků, technické kreslení, odborné technické poradenství a vypracovávání posudků, programování elektronických řídicích systémů.

(590) Barevná

(730) **FERRIT s.r.o.**, Harcovská 1476, Frýdlant nad Ostravicí, 73911, CZ

(740) Silesia Patent & Trademark s.r.o., Pod Školou 1278, Šenov, 73934

(210) **O-507598**

(220) 17.09.2013

(320) 17.09.2013

(511) 37, 42, 44

(540)



(510) (37) instalace a opravy zavlažovacího zařízení; (42) projektování; (44) služby zahradní architektury, zahradnictví, zahradnické služby, pronájem zemědělských nástrojů a zařízení, údržba trávníků, ničení škůdců v zemědělství, ničení plevele, návrhy pro tvorbu krajiny.

(590) Barevná

(730) **Pisář Přemysl**, Hlávková 761, Klatovy, 33901, CZ

(210) **O-507613**

(220) 17.09.2013

(320) 17.09.2013

(511) 25, 35, 38

(540)



(510) (25) oděvy, obuv, kloboučnické zboží; (35) reklamní a propagační činnost prostřednictvím jakéhokoliv média, prostřednictvím telefonní sítě nebo datové sítě nebo informační sítě, inzertní činnost, zprostředkovatelská činnost v oblasti obchodu s výrobky ve třídě 25 a mediálního průmyslu jako je zprostředkování reklamy, inzerce, propagace; (38) provozování rozhlasového vysílání, šíření a výměna informací prostřednictvím počítačových a telekomunikačních sítí včetně Internetu.

(590) Barevná

(730) **RADIO UNITED BROADCASTING s.r.o.**, Říčanská 2399/3, Praha 10 - Vinohrady, 10100, CZ

(210) **O-507621**

(220) 17.09.2013

(320) 17.09.2013

(511) 2, 19

(540)



(510) (2) pigmentové pasty a koncentráty, antikorozi základní barvy na kov, emaily na dřevo, emaily speciálně na kov, emaily univerzální na kov i dřevo, jednovrstvé barvy na kov, laky do vlhka, laky na dřevo, laky pro vnitřní použití, laky venkovní, lazury, mořidla, malířské barvy, napouštědla a penetrace, nátěrové hmoty na dřevo pro průmyslové použití, nátěrové hmoty na kov pro průmyslové použití, nátěrové systémy pro těžkou korozi, plastové směsi, prostředky na ošetřování dřeva, tepelně odolné barvy, tmely, základní barvy na dřevo, ředidla a technické kapaliny, barvy na střešní krytinu, barvy fasádní, barvy pro stavební účely, barvy na beton a minerální podklady, barvy na asfalt; (19) nátěrové a stavební hmoty pro stavebnictví, penetrační hmoty pro stavebnictví, maltovinová pojiva, nástřikové omítkové hmoty, lité podlahy a stěrky, asfaltové nátěry, stavební nástřikové hmoty na bázi organických pojiv a organických plmidel.

(590) Barevná

(730) VITON s.r.o., tř. ČSA 609/II, Veselí nad Lužnicí, 39182, CZ

(210) **O-508034**

(220) 03.10.2013

(320) 03.10.2013

(511) 5, 18, 28, 31

(540)

(510) (5) dietetické výrobky pro zvířata, dietetické přísady do krmiva pro zvířata; (18) vodítka, náhubky, obojky a jiné výrobky pro zvířata, patřící do této třídy; (28) hračky, hry a potřeby na hraní pro zvířata; (31) zemědělské, zahradnické a lesnické výrobky a osiva nezařazené v jiné třídě, živá zvířata, čerstvé ovoce a zelenina, krmivo pro zvířata a doplňky do krmiva pro zvířata, sépiové kosti, kosti a jedlé žvýkačky, zvířecí stelivo, pochoutky a odměny pro zvířata, krmné směsi na výkrm hospodářských zvířat, krmiva suchá pro zvířata, potrava pro domácí zvířata, krmivo pro zlepšení zdravotní a fyzické kondice zvířat spadající do této třídy, zemědělské výrobky a produkty neupravené pro konzumaci - v rámci této třídy, speciální krmiva pro zvláštní výživu zvířat.

(730) Mapes spol. s r.o., Jakub 47, Církvice, 28533, CZ

(740) Halaxová & Halaxová, TETRAPAT, Mgr. Eva Halaxová, Dukelská 4, Olomouc, 77900

(210) **O-508089**

(220) 04.10.2013

(320) 03.09.2013

(511) 1, 3, 4, 6, 7, 8, 9, 10, 11, 12, 14, 16, 18, 20, 21, 24, 25, 27, 28

(540)

HILL & VALLEY

(510) (1) vulkanizační tekutina, chemický zhrubovací roztok na gumu, opravářské hmoty na pneumatiky, těsnící prostředky na pneumatiky, směsi na opravu duší v pneumatikách; (3) přípravky pro čištění a péči o jízdní

kola, zejména čisticí přípravky pro rámy jízdních kol, přípravky pro čištění řetězů na jízdní kola, přípravky pro odstranění hmyzu pro jízdní kola, přípravky pro jízdní kola odpuzující prach, odmašťovací přípravky, látky na odstraňování rzi, lešticí látky pro jízdní kola, přípravky pro čištění a péči o pneumatiky jízdních kol (v rámci této třídy), přípravky pro péči o pomůcky na ochranu hlavy (v rámci této třídy); (4) průmyslové oleje, průmyslová mazadla pro jízdní kola, zejména spreje na řetězy, mazací prostředky na řetězy, prostředky na péči o řetězy (v rámci této třídy); (6) kovové zámky, zejména visací zámky, visací zámky s dlouhým třmenem a zámky na jednostopá vozidla, kovové zabezpečovací zařízení proti krádeži jednostopých vozidel, a sice lankové a řetězové zámky; (7) dynamy; (8) nářadí a nástroje pro použití s jízdními koly, ruční nářadí a nástroje pro kola; (9) CD, DVD a ostatní nosiče digitálních dat, počítačový software (plánovač trasy), ochranné helmy na sport, zejména pro cyklisty, brýle (optika), brýle na ochranu proti oslnění, pouzdra na brýle, obroučky na brýle, skla do brýlí, sluneční brýle, sportovní brýle, ergometry, přístroje GPS, výškoměry, kompas, přístroje na zápěstí k měření a/nebo záznamu (ne pro lékařské účely) různých fyziologických nebo jiných parametrů, a sice krevního tlaku, ventilace, tělesné teploty, tepelné vodivosti kůže, krevního cukru, hladiny kyseliny mléčné a k měření a/nebo záznamu času, rychlosti, zrychlení, výšky, okolní teploty, vlhkosti a čistoty, přístroje na záznam údajů, vyhotovování pokynů k tréninku a zobrazování údajů obdrženy během tréninku, počítačová rozhraní a počítačový software pro všechny výše uvedené druhy výrobků, tachometry, ochranné reflektory na oblečení a reflektory na ochranu před dopravními nehodami, rádia na jízdní kola, reproduktory na jízdní kola, počítače na jízdní kola, potápěčské obleky, dýchací přístroje na potápění, sluchátka, tampony do uší pro potápěče, signální pišťalky, elektricky vytápěné ponožky, váhy, dalekohledy, oblečení pro ochranu při nehodách, nabíječky na akumulátory nebo akumulátorové svítilny; (10) ortopedické produkty, zejména ortopedické vložky do bot, ortopedické bandáže, přístroje na měření krevního tlaku, tepoměry; (11) osvětlovací zařízení a vybavení, svítilny, reflektory, svítidla (reflektory), zejména na jízdní kola, akumulátorové svítilny, halogenové svítilny (čelní a zpětné světlo), s držákem, LED-svítilna na jízdní kola, žárovky na jízdní kola, reflektory na jízdní kola; (12) jízdní kola, součástky a příslušenství na jízdní kola, pokud je obsaženo v třídě 12, zejména síťky na jízdní kola, zavazadlové síťky, čisticí kroužky na náboje kol, tašky, potahy sedel, houkačky, dětské sedačky, sedla, podpěrky na sedla - sedlové sloupky, rychloupínáky, ozubená kola, ložiska do šlapek a náhradní díly, zrcátka, paprsky do kol, řetězy, chrániče řetězů, spojovací články řetězů, napínáky řetězů, chrániče vzpěr, řetězky na řazení (převodné řetězy), pedály, pedálové háky a řemeny, náboje kol a náhradní díly, držáky na lahve na náboje k montáži na jízdní kolo, vnitřní ložiska, sady řetězových kol a náhradní díly, brzdy, součástky brzd a náhradní díly, lanka, vnitřní lanka, řadicí lanka, ráfky, blatníky, kola, vidlice, vidlice s odpružením, pružící prvky, řídicí sady, řídítka a nastavby na řídítka, doplňkové držáky na řídítka, zvonky, držadla, drátěné koše, stojánky, podpěrná kolečka, nosiče zavazadel, hustilky na jízdní kola a jejich součástky, pneumatiky, duše, ventily, pásky na ráfky, přehazovačky, přesmykače, ozubené věnce, řadicí páčky, ochrana řazení, pásky a ucpávky na řídítka, přívěsy, tandemové tyče, rámy, soupřavy na opravu defektů pneumatik jízdních kol, plachty na jízdní kola, nástěnné držáky na jízdní kola, řazení na jízdní kola, jednokola (jednokolky), elektrická kola, cyklistické brašny a sedlové brašny pro jízdní kola; (14) elektrické hodinky, náramkové a kapesní hodinky, přístroje na měření času pro sportovní a rekreační účely; (16) tiskárenské výrobky, zejména knihy, časopisy, mapové materiály pro cyklisty; (18) sportovní tašky, batohy, sedlové brašny (v rámci této třídy), plážové tašky, tašky na opasek, tašky na bok (ledvinky), sáčky na obuv, pásy na zavazadla; (20) zámky z plastu, zejména visací zámky, visací zámky s dlouhým třmenem a zámky na jednostopá vozidla; (21) lahve, termosky, nádoby na pití, hydratační systémy, sestávající ze zásobníku nápoje, hadičky na pití a náustky (v rámci této třídy), zásobníky nápojů do hydratačních systémů sestávající ze zásobníku nápoje, hadičky na pití a náustku, nádoby na pití a náustku, lahve bez obsahu, polní lahve, plastové lahve bez obsahu, sportovní lahve bez obsahu, mačkací lahve bez obsahu, lahve s náustky, lahve s náustky aktivovanatelné skusem, díly k všem výše uvedeným lahvím, nádoby na pití a tepelně izolované zásobníky a nádoby na pití pro zásobníky nápojů, které jsou integrovány v taškách na opasek, taškách na bok (ledvinkách) a batozích (v rámci této třídy), přenosné nádoby na nápoje; (24) textilní ručníky, ručníky z mikrovlákna, koupelové prádlo (vyjma oblečení), potahy na kulečnické prapory, praporky (nepapírové); (25) oblečení na jízdní kolo, zejména cyklistické kalhoty, cyklistická trika, cyklistická body, cyklistické overaly, cyklistické rukavice, cyklistické oblečení do deště, cyklistické spodní

prádlo, pásky na kalhoty, cyklistické boty, převleky na cyklistické boty, sportovní oblečení, zejména běžecké oblečení, běžecké bundy, běžecké vesty, běžecká trička, běžecké kalhoty, běžecké ponožky, sportovní spodní prádlo, plavecké oblečení, funkční prádlo pro sport, sportovní obleky, sportovní kalhoty, sportovní sukně, sportovní šaty, pláštěnky, bundy, zimní bundy, bundy s kapucí, bundy do každého počasí, trenérské bundy, outdoorové bundy, sportovní bundy ze softshellu, kabáty, klubové bundy, košile, trička, mikiny, sportovní oblečení z fleecu, trikoty, sportovní boty, zejména pro běžecké sporty, cyklistiku, fotbal, outdoorové sporty, tenis, halové sporty, basketbal, golf, trekking, turistiku, vložky do bot, šály, šátky na krk, pokrývky hlavy, zejména čelenky, potítka, čepice, klobouky, baseballové čepice, kolíky na kopačky, protiskluzná ochrana na vybavení na nohy (v rámci této třídy); (27) podložky a žíněnky, zejména žíněnky a podložky na cvičení; (28) protektory jako chrániče na tělo pro cyklisty, výrobky na cvičení a sport, pokud nejsou obsaženy v jiných třídách, zejména míče, činky, závaží, lavice na cvičení s činkami, švihadla, nářadí na cvičení nohou, nářadí na trénování rovnováhy, vrhací nářadí, vrhací disky, trampolíny, hole na walking a trekking včetně příslušenství, brusle in-line, rollerblady, kolečkové brusle, brusle, sánky, sportovní pálky a rakety, přístroje na cvičení těla, domácí tréninkové přístroje, pásy na běhání, přístroje na veslování, koloběžky v rámci této třídy), skateboardy, waveboardy, lyže, lyžařské vázání, škrabky na lyže, lyžařské vosky, skluznice na lyže, hrany na lyže, prkna na surfování, lyžařské hole, chrániče holení, pytle na míče, sportovní rukavice, protektory jako chrániče těla pro sportovce, cvičební a gymnastické nářadí, zejména tréninkové tyče, ruční elastické pásy na sportovní cvičení, sportovní nářadí v podobě trubek, koulí a ručního nářadí a příslušenství k nim, rollerboardy.

(730) **Kaufland Warenhandel GmbH & Co. KG**, Rötelsstrasse 35, Neckarsulm D-74172, DE

(740) TRAPLOVÁ-HAKR-KUBÁT Advokátní a patentová kancelář, Mgr. Jana Šuranová Traplová, Přístavní 24, Praha 7, 17000

(210) **O-508100**

(220) 07.10.2013

(320) 07.10.2013

(511) 32, 33, 43

(540)



**PIVOVAR
ČECHMÁNEK**
CO ČECH, TO LEVÍ!

(510) (32) pivo, sladové pivo, sladové nápoje, nealkoholické nápoje, minerální vody, limonády; (33) alkoholické nápoje (s výjimkou pív), destilované nápoje, lihoviny; (43) barové služby, bufety, hotelové služby, jídelny a závodní jídelny, kavárny, poskytování gastronomických služeb v rámci této třídy, provoz hotelového ubytování, restaurace, služby spojené s provozováním pohostinství spadající do této třídy, ubytovací služby (hotely, penziony), zásobování (catering).

(730) **Čechmánek Roman**, Valy I/5321, Zlín, 76001, CZ

(210) **O-508167**

(220) 09.10.2013

(320) 09.10.2013

(511) 6, 19, 35, 37



(510) (6) obecné kovy a jejich slitiny, kovové stavební materiály, kovové stavební materiály přenosné, kovové materiály pro železnice, kovové kabely a dráty neelektrické, kovové potřeby zámečnické a klempířské, kovové trubky, sejfy, kovové výrobky, které nejsou uvedeny v jiných třídách, rudy; (19) stavební materiály nekovové, neohebné trubky nekovové pro stavebnictví, asfalt, přenosné konstrukce nekovové, nekovové pomníky; (35) propagační činnost, reklama, pomoc při řízení obchodní činnosti, obchodní administrativa, kancelářské práce; (37) stavebnictví, opravy, instalační služby.

(590) Barevná

(730) **HPI - CZ s.r.o.**, Kotrčova 306, Hradec Králové, 50301, CZ

(740) Advokátní kancelář Slezák, Slezáková a partneři, Mgr. Šimon Slezák, advokát, Ulrichovo náměstí 737, Hradec Králové, 50002

(210) **O-508263**

(220) 14.10.2013

(320) 14.10.2013

(511) 9, 16, 35, 38, 41

(540)



(510) (9) informace, data a databáze na elektronických, magnetických a optických nosičích všeho druhu a v elektronických, datových, informačních a telekomunikačních sítích všeho druhu, multimediální aplikace, zejména elektronické informační katalogy, časopisy a periodika, knihy v elektronické podobě, nahrané zvukové a zvukově-obrazové a obrazové záznamy, včetně software na CD a DVD discích a magnetických nosičích, software pro počítače; (16) tiskoviny všeho druhu, zejména periodické a neperiodické publikace na papírových nosičích, např. časopisy, noviny, knihy, prospekty, plakáty, data a databáze na papírových nosičích, kalendáře, fotografie, pohlednice, plakáty, samolepky, knihařské výrobky, informační a propagační výrobky z papíru, včetně dekoračních předmětů z papíru, obalový materiál z papíru a balicí fólie z plastu, papírové a plastové sáčky a tašky, kancelářské potřeby (vyjma nábytku); (35) zprostředkovatelské služby v oblasti obchodu s reklamou a pomoc při řízení obchodní činnosti, zprostředkování obchodních kontaktů v oblasti výrobků tříd 9, 16, zprostředkování služeb třídy 35, reklamní a propagační činnost, poskytování obchodních informačních produktů, např. multimediálních informací pro reklamní a obchodní účely, včetně jejich vyhledávání, inzertní a propagační činnost, včetně on-line inzerce a prezentace uživatelů v počítačové síti Internet, obchodní využití sítě Internet v oblasti vyhledávacích služeb v oblasti obchodu s reklamou a e-businessu, vydávání reklamních a/nebo náborových textů, propagačních a inzertních tiskovin, rozšiřování reklamních a/nebo inzertních materiálů, obchodní průzkum a analýza trhu, marketing, organizace reklamních a obchodních předváděcích akcí výrobků a služeb, včetně obchodních výstav a jejich doprovodných akcí, např. komerčních módních přehlídek, distribuce zboží a tiskovin k reklamním účelům, obchodní zastoupení

tuzemských a zahraničních firem, obchodní a podnikatelský informační servis, obchodní poradenské a konzultační služby; (38) šíření elektronických informací, zpráv textových, zvukových a zvukově-obrazových, např. elektronických časopisů, knih a děl prostřednictvím počítačové sítě Internet a satelitů, výměna elektronických zpráv a informací, služby zabezpečující audiovizuální komunikaci prostřednictvím informačních a telekomunikačních sítí, např. počítačové sítě Internet a satelitů, šíření audiovizuálních děl, zpráv a informací, anket a soutěží, odborná informační a poradenská činnost v daných oborech v této třídě, televizní vysílání, zprostředkování služeb třídy 38; (41) nakladatelství a vydavatelství periodických a neperiodických publikací, zejména společenských, zábavních, vzdělávacích a odborných časopisů, a to tištěných na papírových nosičích i v elektronické podobě, včetně textových, zvukových a zvukově-obrazových zpráv a informací na elektronických, magnetických a optických nosičích všeho druhu, ediční a publikační činnost, včetně nahrávání zvukových a zvukově-obrazových nosičů a pořadů pro rozhlasové a televizní vysílání, půjčování publikací a nahraných zvukových a zvukově-obrazových nosičů, produkční a agenturní činnost v oblasti zábavy, vzdělávání, kultury a sportu, včetně pořádání zábavních a vzdělávacích soutěží a akcí, hobby-soutěží, zájmových klubů, setkání a přednášek, včetně akcí na podporu zdravého životního stylu a společenského uplatnění a aktivity zájmových skupin, kulturních a/nebo vzdělávacích výstav, informační, konzultační, poradenské a obstaravatelské služby v oboru nakladatelské a vydavatelské činnosti, produkční a agenturní činnost v oblasti zábavy, kultury, vzdělávání, zájmové činnosti a společenských aktivit, zprostředkování služeb třídy 41.

- (590) Barevná
(730) **BAUER MEDIA v.o.s.**, Moulíkova 3286/1b, Praha 5, 15000, CZ
(740) advokátní kancelář fialová, Mgr. Petra Fialová, V Jámě 1, Praha 1, 11000

(210) **O-508288**

- (220) 15.10.2013
(320) 15.10.2013
(511) 7, 37, 40
(540)

EKOMOR

(510) (7) technologické linky v oblasti povrchových úprav kovů mořením, žárovým zinkováním, fosfátováním; (37) instalace zařízení pro technologické linky povrchových úprav kovů, montáž dílů z plastických hmot pro uvedená zařízení; (40) konzultační a poradenská činnost v oblasti povrchových úprav kovů.

- (590) Barevná
(730) **EKOMOR, s.r.o.**, Liskovec 397, Frýdek-Místek, 73930, CZ

(210) **O-508442**

- (220) 18.10.2013
(320) 18.10.2013
(511) 9, 16, 35, 38, 41, 42, 45

(540)

Barrandovská loterie

(510) (9) vědecké, geodetické, fotografické, filmové, optické aparáty a přístroje, přístroje na vážení, měření, signalizaci, kontrolu, záchranu a přístroje učební, aparáty na záznam, uchování, převod, přenos nebo reprodukci zvuku nebo obrazu, telefony, záznamníky, faxy, ústředny, magnetické nebo optické nosiče zvukových nebo zvukovo-obrazových záznamů, automatické distributory a mechanismy na mince, zapisovací pokladny, kalkulační stroje, přístroje na zpracování informací a počítače včetně jejich jednotlivých součástí a náhradních dílů ze třídy 9, baterie spadající do této třídy, akumulátory, počítačové hry s výstupem na PC nebo TV, hlavolamy elektrické nebo elektronické, hrací skříně uváděné do činnosti vhozením mince, reklamní přístroje na střídavé obrazy, zařízení na zobrazování světelné reklamy, reklamní světelné přístroje, nosiče záznamů nahrané i nenahrané, videokazety nahrané i nenahrané, audiokazety nahrané i nenahrané, nosiče audiovizuálních programů, nosiče audioprogramů a audiovizuálních děl, audiovizuální díla v digitální podobě, filmy exponované, nahrávky hudebních děl, CD disky, programové vybavení počítačů, software, hardware výpočetní techniky nebo komunikační, nebo informační techniky, elektronické databáze a databázové produkty, informace a záznamy v elektronické podobě, informace, data, databáze a informační produkty na nosičích nebo i v elektronických, datových, informačních, počítačových a komunikačních sítích všech druhů, související software a hardware, elektronické nebo datové nebo informační nebo komunikační nebo výpočetní sítě včetně jednotlivých součástí a náhradních dílů obsažených ve třídě 9, multimediální aplikace, elektronické multimediální nebo elektronické informační katalogy, elektronické časopisy, elektronická periodika a knihy v elektronické podobě; (16) papír, karton, lepenka a výrobky z těchto materiálů, které nejsou zahrnuty v jiných třídách, tištěné periodické a neperiodické publikace, tiskoviny, reklamní tiskoviny, brožury, letáky, losy, tikety, plakáty, kalendáře, prospekty, fotografie, pohledy, balící papír, blahopřání, brožované knihy, brožury, brožurky, bublinové obaly z plastických materiálů (na balení), časopisy, etikety s výjimkou textilních, fotografie, grafické zobrazení, grafiky, kalendáře, kartón, lepenka, katalogy, papírové kávové filtry, knihy, lepenkové nebo papírové krabice, lepenkové nebo papírové obaly na láhve, lepenkové desky (papírnické zboží), lepicí pásy na kancelářské účely a použití v domácnosti, lepenka, mapy, obálky (papírnické zboží), obaly (papírnické zboží), obrazy, papírnické zboží, periodické a neperiodické publikace, plakáty, předměty z kartonu, prospekty, poutače z papíru nebo lepenky, reklamní tabule z papíru, kartónu nebo lepenky, grafické reprodukcce, tištěné reklamní materiály, umělecké litografie, umělohmotné fólie na balení, pytle z papíru nebo plastických materiálů, pohledy ilustrované se zvukovou nahrávkou; (35) reklamní, inzertní a propagační činnost, on-line reklama na počítačové komunikační sítě, rozhlasová a televizní reklama, vydávání, aktualizování reklamních materiálů, zaslání a rozšiřování reklamních materiálů (letáky, prospekty, tiskopisy, vzorky) zákazníkům, management v oblasti umění, marketingové studie, obchodní nebo podnikatelský průzkum, obchodní management a podnikové poradenství, obchodní management v oblasti umění, organizování audiovizuálních představení pro komerční a reklamní účely, organizování výstav pro komerční nebo reklamní účely, personální poradenství, pomoc při řízení obchodní činnosti, poradenství v obchodní činnosti, poskytování obchodních nebo podnikatelských informací, předváděcí služby (služby modelek) pro reklamní účely a podporu prodeje, předvádění zboží, pronájem reklamních materiálů, průzkum trhu, průzkum veřejného mínění, reklama, reklamní a propagační činnost, reklamní agentury, rozšiřování reklamních oznámení, zpracování textů, zprostředkování obchodu s uměleckými díly a starožitnostmi, zprostředkování služeb uvedených ve tř. 35, vydávání a aktualizování reklamních materiálů, vydávání a rozšiřování reklamních textů, vydávání reklamních nebo náborových textů, vztah s veřejností (průzkum vztahů mezi podniky, institucemi a společenským prostředím), zásilkové reklamní služby, sběr údajů do počítačových databází, řazení

údajů v počítačových databázích, komerční informační kanceláře, zprostředkování obchodu se zbožím uvedeným ve tř. 9 a 16; (38) televizní vysílání, televizní vysílání programů, televizní vysílání zábavních, vzdělávacích, výchovných, soutěžních, diskusních a informačních programů, telematika, šíření, výměna nebo získávání zpráv a informací, šíření elektronických časopisů, informací, elektronických periodik, knih v elektronické podobě, audio nebo audiovizuálních děl prostřednictvím informační nebo datové, nebo elektronické, nebo komunikační, nebo telekomunikační, nebo počítačové sítě, zejména Internetu pomocí satelitu a podobně, služby na Internetu související s televizním vysíláním, organizační a technické zabezpečování televizního vysílání, komunikace, poradenská činnost v oblastech oznamovacích prostředků, poskytování informačních služeb prostřednictvím počítačů v souvislosti s televizním vysíláním, televizní zpravodajství, zpravodajské agentury, šíření audiovizuálních děl, zprostředkování služeb uvedených ve tř. 38; (41) zábava, pobavení, organizování a provozování loterií a sázkových her, organizování loterií a sázkových her prostřednictvím Internetu, organizování a provozování her o peníze, provozování elektronické losovací loterie, organizování a provozování spotřebitelských loterií, organizování a provozování losovacích loterií, organizování kurzovních sázek, organizování kurzovních sázek prostřednictvím Internetu, organizování a provozování doplňkových televizních her k loteriím, tvorba televizních programů, organizování živých vystoupení, organizování zábavních a sportovních soutěží, nakladatelství a vydavatelství, ediční činnost, publikační činnost, nahrávání nosičů zvukových nebo obrazovo-zvukových, půjčování nahraných zvukových a zvukovo-obrazových záznamů, výroba a tvorba audiovizuálních děl, TV produkce, filmová produkce, televizní výroba programů (jako služba), tvorba programů, tvorba a výroba televizní a audiovizuálních programů (jako služba) a organizace společenských a kulturních akcí, organizace, provozování a vykonávání her a soutěží i veřejných, výstavní činnost v oblasti kultury, zábavy, výchovy nebo vzdělávání, organizování plesů, organizování soutěží krásy, rezervace vstupenek, zábavní parky, organizování vědomostních nebo zábavních soutěží, pronájem audio nahrávek, půjčování filmů, služby agentur zprostředkovávajících divadelní, koncertní a varietní umělce, vydávání knih, výroba televizních programů, služby nahrávacích studií, výroba video filmů, stříhání video pásek, služby poskytované orchestry, divadelní představení, výroba divadelních nebo jiných představení, televizní zábava, umělecké módní agentury, výchovně-zábavní klubové služby, organizování a vedení kolokvií, organizování a vedení konferencí, organizování a vedení kongresů, vedení seminářů, organizování a vedení sympozií, poskytování informací o možnostech rozptýlení, o možnostech zábavy, služby a zábava poskytované v prázdninových táborech, organizování živých vystoupení a představení, organizování sportovních soutěží, plánování a organizování večírků, poskytování informací o možnostech rekreace, reportéřské služby, pomoc při výběru povolání, překladatelské a tlumočnické služby, výroba zvukovo-obrazových záznamů, vydávání periodických a neperiodických publikací, zprostředkování služeb uvedených ve tř. 41; (42) poskytování meteorologických informací a předpovědí počasí, poskytování informací o módě, módní design, grafický design, navrhování (průmyslový design), navrhování obalů (obalový design), odborné poradenství týkající se počítačů a příslušenství k nim, průmyslový design, studie technických projektů, projektová činnost, umělecký design, výzkum a vývoj nových výrobků (pro zákazníky), pronájem počítačů, servis počítačových programů, počítačové programování, poradenské služby v oblasti počítačového hardwaru, poradenské služby v oblasti počítačového softwaru, pronájem počítačového softwaru, tvorba softwaru, návrhy, strukturování a programování či jiné vytváření počítačových programů a počítačových systémů, programového vybavení internetových, intranetových či jiných síťových serverů, serverových stanic a systémů včetně jejich instalace, zavádění, aktualizace a údržby, návrhy, strukturování a programování či jiné vytváření datovýchází, jiných datových systémů a aplikací na jejich zpracování včetně poskytování přístupu k nim a jejich instalace, zavádění, aktualizace a údržby, návrhy, strukturování a programování či jiné vytváření internetových či intranetových počítačových stránek a nástěnek (webpages and websites) a internetových či intranetových aplikací včetně jejich instalace, zavádění, aktualizace a údržby, hostování (poskytování volného prostoru) na internetových či intranetových počítačových stránkách a nástěnkách (webpages and websites), nebo hostování (poskytování volného prostoru) v rámci těchto stránek či nástěnek, hostování (poskytování volného prostoru) na internetových či intranetových aplikacích, převod (konverze) počítačových programů, dat či jiných údajů v elektronické podobě z různých formátů do jiných formátů (ne fyzický), převod (konverze) dokumentů, dat či jiných údajů z fyzických médií na elektronická média,

aktualizování počítačových programů, hostování na počítačových stránkách (webových stránkách), instalace počítačových programů, návrh počítačových systémů, obnovování počítačových databází, počítačové programování, kopírování počítačových programů, převod a konverze počítačových programů a údajů (ne fyzický), průzkum v oblasti využití počítačů, vytváření a udržování webových stránek pro zákazníky, zprostředkování služeb uvedených ve tř. 42; (45) spravování autorských práv, licence práv duševního vlastnictví.

- (730) **GET RICH s.r.o.**, Vysokoškolákov 8556, 01008 Žilina, SK
(740) Čermák a spol., JUDr. Andrea Považanová, Elišky Peškové 15/735, Praha 5, 15000

- (210) **O-508450**
(220) 18.10.2013
(320) 18.10.2013
(511) 9, 16, 35, 41
(540)



- (510) (9) přístroje pro záznam, převod, reprodukci zvuku a obrazu, nosiče dat magnetické, záznamové disky, kompaktní disky, DVD a ostatní digitální záznamové nosiče; (16) papír, lepenka a výrobky z těchto materiálů, které nejsou zařazeny do jiných tříd, tiskárenské výrobky, potřeby pro knižní vazby, fotografie, papírenské zboží; (35) propagační činnost, reklama, pomoc při řízení obchodní činnosti, obchodní administrativy, kancelářské práce; (41) vzdělání, zábava, sportovní a kulturní aktivity.
(590) Barevná
(730) **SPARK Rock s.r.o.**, Vršovická 919/16, Praha 10, 10100, CZ
(740) Advokátní kancelář Schejbal, s.r.o., JUDr. Lumír Schejbal, advokát, Veveří 111, Brno, 61600

- (210) **O-508527**
(220) 22.10.2013
(320) 22.10.2013
(511) 25
(540)



- (510) (25) obuv.
(730) **Sunny World s.r.o.**, Mattioliho 3271/4, Praha 10, 10600, CZ

- (210) **O-508589**
(220) 24.10.2013
(320) 24.10.2013
(511) 3, 5, 9

(540)

činnost, reklama, pomoc při řízení obchodní činnosti, obchodní administrativní, kancelářské práce; (41) výchova, vzdělávání, zábava, sportovní a kulturní aktivity.

(730) **Rodinný pivovar BERNARD a.s.**, 5. května 1, Humpolec, 39601, CZ

(740) Advokátní kancelář Břeský, Hejplík, Vosátka, JUDr. Ladislav Břeský, advokát, Botičská 1936/4, Praha 2, 12800

Reverse

(510) (3) prostředky na čištění brýlových skel, brýlových čoček a optiky, prostředky na čištění a ochranu proti zamlžení brýlových skel, brýlových čoček a optiky; (5) prostředky na čištění kontaktních čoček; (9) brýlové obruby, sluneční brýle, pouzdra na dioptrické brýle, pouzdra na sluneční brýle, pouzdra na kontaktní čočky, optické výrobky spadající do této třídy, řetízky a šňůrky na krk na dioptrické a sluneční brýle, stojánky a stojany na vystavení a prezentaci slunečních a dioptrických brýlí a pouzder, příslušenství a doplňky pro dioptrické a sluneční brýle, součásti a zařízení pro vše výše uvedené v rámci této třídy.

(730) **F E B A s.r.o.**, Sobotická 222, Turnov, 54101, CZ

(210) **O-508633**

(220) 25.10.2013

(320) 25.10.2013

(511) 35, 36, 37, 39, 42, 45

(540)



**PROPERTY
MANAGEMENT
SOLUTIONS s.r.o.**

(510) (35) propagační činnost, reklama, pomoc při řízení obchodní činnosti, obchodní administrativní, kancelářské práce; (36) pojištění, služby finanční, služby peněžní, služby nemovitostní; (37) stavebnictví, opravy, instalační služby; (39) doprava, balení a skladování zboží, organizování cest; (42) vědecké a technologické služby a související výzkum a projektování, analytické a výzkumné služby v průmyslu, navrhování a vývoj počítačového hardwaru a softwaru; (45) právní služby, bezpečnostní služby pro ochranu majetku a jednotlivců, osobní a sociální služby poskytované ostatními za účelem uspokojování potřeb jednotlivců.

(730) **Property Management Solutions s.r.o.**, náměstí Republiky 1, Praha 1, 11000, CZ

(210) **O-508640**

(220) 25.10.2013

(320) 25.10.2013

(511) 14, 16, 32, 33, 35, 41

(540)

Pivo jako šperk

(510) (14) vzácné kovy a jejich slitiny a výrobky z těchto látek nebo postříbřeného nebo pozlaceného kovu, nejsou-li uvedeny v jiných třídách, klenoty, bižuterie, drahokamy, hodinářské potřeby a chronometrické přístroje; (16) papír, lepenka a výrobky z těchto materiálů, které nejsou zařazeny do jiných tříd, tiskárenské výrobky, potřeby pro knižní vazby, fotografie, papírenské zboží, lepidla pro papírenství nebo domácnost, materiál pro umělce, štetce, psací stroje a kancelářské potřeby (vyjímaje nábytek), učební a vyučovací pomůcky s výjimkou přístrojů, plastické obaly (nezařazené do jiných tříd), tiskařské typy, štočky; (32) piva, nealkoholická piva, minerální vody, šumivé nápoje a jiné nápoje nealkoholické, nápoje a šťávy ovocné, sirupy a jiné přípravky k zhotovování nápojů; (33) alkoholické nápoje, lihoviny; (35) propagační

(210) **O-508657**

(220) 29.10.2013

(320) 29.10.2013

(511) 35, 41, 43

(540)

Crazy Neon Párty

(510) (35) maloobchod v nespecializovaných prodejnách a zprostředkování obchodu a obchodních služeb s výrobky ve tř. 29, 30, 31, 32 a 33, služby spojené s nákupem a obstaráváním potravin, nápojů a občerstvení, činnosti reklamních agentur, reklamní činnost a marketing, reklama na webových stránkách, vydávání, zveřejňování, oznámení, vyhlášení, publikování reklamních textů na Internetu, tvorba reklamy, poskytování webového prostoru pro reklamu, zajišťování on-line streamingu a činnosti s ním spojené v oblasti reklamy, marketingové služby (zajištění fotografa na večírky, na focení prostor a jiné), dodavatelské služby pro třetí osoby (nákup zboží za účelem dalšího prodeje pro jiné podniky), obchodní zprostředkování v oblasti služeb týkajících se reklamy, scénických umění a kulturních akcí, obchodní management a podnikové poradenství, rozšiřování reklamních materiálů (letáků, prospektů, tisků, vzorků) zákazníkům, venkovní reklama, vydávání reklamních nebo náborových, propagačních a inzertních textů, vylepování plakátů, aranžování výkladů, pomoc při řízení obchodní činnosti, pomoc při řízení obchodních a průmyslových podniků, obchodní nebo podnikatelské informace, komerční informační kanceláře, obchodní nebo podnikatelský průzkum, hospodářské (ekonomické) prognózy, služby týkající se přemísťování (stěhování) provozů nebo podniků, marketingové studie, analýzy nákupních a velkoobchodních cen, průzkum trhu, průzkum veřejného mínění, statistické informace, styky s veřejností, účetnictví, revize účtů (audit), analýzy nákladů, oceňování obchodních podniků, provádění výpisů z účtů, dražby, personální poradenství, posuzování efektivnosti provozu a racionalizace práce, nábor zaměstnanců, psychologické testování pro výběr zaměstnanců, příprava a vyhotovení daňových příznání, příprava mezd a výplatních listin, zprostředkovatelné práce, služby reklamních agentur a propagace, jako je zajišťování reklamy on-line v počítačové síti Internet, rozhlasové reklamy, televizní reklamy, pronájem reklamní doby v komunikačních médiích, organizování komerčních nebo reklamních výstav a veletrhů, aktualizování a pronájem reklamních materiálů a reklamních ploch, inzerce poštou, předvádění zboží, služby modelek (předvádění pro reklamní účely a podporu prodeje), obchodní vedení uměleckých agentur, správa hotelů, dovozní a vývozní kanceláře, sekretářské služby, vyřizování telefonních vzkazů a dotazů, těsnopis, stenografie, přepisování, psaní na stroji, zpracování textů, překlad a systemizace informací do počítačových databází, vedení kartoték a souborů v počítači, vyhledávání dat v počítačových souborech, kopírování nebo rozmnožování (reprodukce) dokumentů, dokladů, fotokopírování, zajišťování předplatného novin a časopisů, pronájem fotokopírovacích a kancelářských strojů a zařízení, pronájem prodejních automatů; (41) pořádání kulturních, společenských, zábavných akcí a produkcí, diskoték a zábav, provozování kulturních a zábavných zařízení, podpůrné činnosti pro scénická umění, jako pořádání výstav, veletrhů, přehlídek, festivalů a obdobných akcí ke kulturním účelům, pořádání zábav a provozování zařízení sloužící zábavě, zajišťování speciálních programů a vystoupení v barech (barmanská show a jiná představení), festivaly, provozování zařízení k regeneraci, sportu a zábavě, plánování a organizování večírků, výchova, vzdělávání, zábava, sportovní a kulturní aktivity, pořádání seminářů, kurzů a sportovních soutěží, organizování vzdělávacích, zábavných, sportovních soutěží nebo soutěží krásy, pořádání sportovních závodů, tělesná výchova, provozování a pronájem sportovních zařízení, golfových hřišť, stadionů, tenisových dvorců, plaveckých bazénů, gymnastický výcvik, půjčování sportovního nářadí, s výjimkou dopravních prostředků, vzdělávací a školicí činnosti v rámci této třídy, pořádání festivalů, hudební produkce v rámci této třídy, služby pro oddech a rekreace, informace a zprostředkování možností rekreace, rozptýlení, zábavy, pořádání kulturních akcí v turistických destinacích, organizování kulturních nebo vzdělávacích výstav, organizování živých představení a vystoupení, pořádání divadelních představení, provozování kinosálů, koncertní síně, provozování muzeí, knihovny (půjčovny knih), pořádání diskoték, organizování a vedení kolokvií, konferencí, kongresů, sympozií,

informace o výchově a vzdělávání, školení, praktické cvičení, instruktážní výcvik, zkoušení, přezkoušení, dálkové studium, korespondenční kurzy, internátní školy, dětské jesle a školky, prázdninové tábory (zábavné služby), náboženská výchova, pomoc a poradenství pro volbu povolání, vzdělávací a školící činnosti v rámci této třídy, výstavní a galerijní činnost v rámci této třídy, provozování kasin a heren, provozování her on-line (z počítačové sítě), noční kluby, karaoke, výchovně - zábavné klubové služby, kluby zdraví (zdravotní a kondiční cvičení), cirkusy, drezúra zvířat, provozování zoologických zahrad, půjčování filmů, umělecké a módní agentury, estrády, pořádání loterií, organizování plesů, plánování a organizování večírků a oslav, předprodeje vstupenek, filmová tvorba, filmová studia, dabing, digitální zpracování obrazu, nahrávací studia, výroba rozhlasových a televizních programů, zpravodajské služby, obrazové zpravodajství, fotografování, půjčování a pronájem divadelních a jiných dekorací včetně osvětlení, pronájem rozhlasových a televizních přijímačů, půjčování přenosných videokamer, vydávání knih, elektronické publikování (DTP), poskytování on-line elektronických publikací (bez možnosti stažení), vydávání elektronických knih a časopisů on line, posunková řeč (tlumočení), překladatelské služby, pořádání a řízení pracovních setkání; (43) provozování barů, snack barů, kaváren, služby pro bary a noční kluby, ubytovací činnost, služby spojené s ubytováním, provozování hotelů, penzionů, hostelů, poradenství v oboru hotelnictví, zajišťování hotelových pobytů, pronájem apartmánů, sálů, salónek a jiných nebytových prostor obsažených v této třídě, hostinská činnost, provozování restaurace, gastroservis - zásobování restaurací a provozoven potravinářskými výrobky a nápoji, hromadné dodávání hotových jídel, nápojů do restaurací, jídelen, služby spojené se stravováním a občerstvením, provozování motelů, hostinských činností, restaurace, cafeterie, motoresty, hostince, kantýny, závodní jídelny, menzy, služby rychlého občerstvení, catering, zajištění stravování při společenských akcích a pohostinství, příprava jídel, společné stravování, podávání jídel a nápojů, příprava jídel a nápojů ke spotřebě, zejména steaků a zeleninových a ovocných salátů a pizz, těstovin, poskytování a obstarávání jídla a nápojů, služby zajišťující stravování, provozování automatů pro občerstvení, zásobování v rámci této třídy, poskytování gastronomických služeb v rámci této třídy, příprava jídel a výrobků studené kuchyně, pořádání hostin, provozování pizzerie, bufetu, samoobslužné restaurace, kavárny, vinárny, poradenství v oboru gastronomie v rámci této třídy, poradenství v oboru provozování hotelů a gastronomických provozů.

(730) **Ptáček Karel**, Vlachovice 93, 76324, CZ

(740) Ing. Dr. Vilém Daněk, Vinohradská 45/1107, Praha 2, 12000

(210) **O-508800**

(220) 01.11.2013

(320) 01.11.2013

(511) 16, 35, 37, 39, 41, 42

(540)



(510) (16) periodické a neperiodické publikace v tištěné podobě, mapy, průvodci (tištěné příručky), atlasy, pohlednice, brožury, knihy, publikace turistických tras, turistické produkty v papírové formě, propagační materiály spadající do tř. 16; (35) reklamní, propagační a inzertní činnost, marketing, organizování výstav ke komerčním účelům, poskytování obchodních informací a obchodních služeb prostřednictvím Internetu i tištěných materiálů pro výrobky uvedené ve tř. 16; (37) příprava a realizace projektů v oblasti budování cest, výstavba stezek, cyklostezek, provádění značení cest; (39) služby v oblasti cestovního ruchu zejména organizování, zajišťování a zprostředkování cest a výletů, průvodcovské služby, zajištění a zprostředkování pronájmu jízdních kol, poskytování informací pro turistiku a cestovní ruch, odborné poradenství pro cestovní ruch v oblasti dopravy; (41) organizace kulturních, vzdělávacích, společenských a sportovních akcí, organizování výstav k nekomerčním účelům, publikační

činnost; (42) odborné poradenství pro architektonické služby zaměřené na územní rozvoj.

(590) Barevná

(730) **NADACE PARTNERSTVÍ**, Údolní 33, Brno, 60200, CZ

(740) INPARTNERS GROUP, Mgr. Simona Hejdrová, Lidická 51, Brno, 60200

(210) **O-508830**

(220) 04.11.2013

(320) 04.11.2013

(511) 29, 30, 31, 32, 43, 44

(540)



(510) (29) maso a masné výrobky, mléko a mléčné výrobky, vejce, tuky, upravené brambory, upravená zelenina a ovoce a konzervářské výrobky na bázi masa, ryb, zvěřiny, zeleniny, ovoce a bílkovin, bílkoviny jako potrava, ryby, drůbež, zvěřina, sušené a zavažené ovoce a zelenina, smetana, zahuštěná smetana, máslo, tvaroh, sýry, sušené mléčné výrobky, mléčné nápoje, mléčné nápoje kysané, jogurty a výrobky na bázi jogurtu, masokostní moučka, rybí moučka, mléčné náhražky, játra, játrová paštika, jedlé tuky, klobásy, salámy, párky, koncentrované vývary, nasolené potraviny, polévky, slanina, šunka, uzeniny, džemy, ovocná dřev, marmeláda, máslo, veškeré výrobky vyráběné v souladu s předpisy o ekologickém zemědělství; (30) mlýnské, pekárenské a těstářské výrobky, cukrovinky a cukrářské výrobky, ostatní potravinářské zboží, jako káva, čaj, pochutiny v rámci tř. 30, aromatické přípravky do potravin, bramborová moučka, hořčice, ječmen, koření, kukuřice, oves, mouka, ovesné vločky, rýže, sůl, melasa, mák, kmín, sojové extrahované šroty, nápoje připravované na základě kávy, kakaa nebo čokolády, zmrzliny, zmrzlinové krémy, zmrzlinové výrobky, puding, mražené cukrovinky, trvanlivé pečivo, ovocné čaje, čajové směsi, čajové nápoje, potraviny rostlinného původu na bázi obilnin a luštěnin, čokoláda, housky, chléb, med, jemné pečivo, listové těsto, perník, medovník, kvas do těsta, rohlíky, sendviče, dorty, sušenky, sušenky máslové, suchary, kekсы, biskvity, kreky, těsta na koláče, výrobky z obilnin, zákusky, koláče, veškeré výrobky vyráběné v souladu s předpisy o ekologickém zemědělství, ledový čaj, kakao, ovocné a zmrzlinové poháry, bonbóny, výrobky z obilnin, pečivo; (31) zemědělské, zahradnické a lesnické výrobky, živé rostliny a zvířata, nezpracované ořechy, rostlinná semena, zelenina čerstvá, vše vyráběné v souladu s předpisy o ekologickém zemědělství, semena, semena rostlin, osiva rostlin, krmné směsi, obilniny, čerstvé brambory, čerstvá cibule, čerstvé citrusové ovoce, cukrová třtina, čerstvé ovoce a zelenina, nezpracovaná čočka, potrava pro dobytek, nezpracované fazole, hrách krmný i jedlý, chmel, ječmen, krmné směsi, nezpracovaná kukuřice, rybí moučka pro zvířecí potřebu, obilná zrna v nezpracovaném stavu, čerstvé okurky, oves, píce a pícíny, pšenice, nezpracovaná řepa, řepkové a slunečnicové šroty a semena, sadba, sazenice, seno, šrot pro zvířata, siláž, krmivo pro zvířata, cukrová třtina, zrní, žito, potravinářské i krmné obiloviny, sušené cukrovarské řízky (krmivo); (32) nealkoholické nápoje, minerální vody, soda, džusy, mošty, čerstvé ovocné a zeleninové šťávy, stolové vody, ochucené nealkoholické nápoje, pivo, přípravky na výrobu nápojů, sirupy, šumivé nápoje, stolní vody, včetně vod ochucených, pramenité a minerální vody, včetně vod ochucených, balená voda, nápojové směsi a prášky; (43) stravovací služby, provoz cukrárny a kavárny; (44) zahradnictví.

(730) **HAPPY EAT s.r.o.**, Přístavní 1341/5, Praha 7, 17000, CZ

(740) UNIPATENT, Ing. Jirí Chludstina, Jana Masaryka 43-47, Praha 2, 12000

(210) **O-508866**

(220) 05.11.2013

(320) 05.11.2013

(511) 3, 5, 29

(540) **DERMARGAN**

- (510) (3) parfumerie, vonné oleje, kosmetika, vlasové vody, krásličí masky, kosmetické přípravky, krémy na kůži, arganový olej pro kosmetické účely, mýdla, oleje pro kosmetické účely, pleťové vody, kosmetické přípravky pro zeštíhlení, mléko pro kosmetické účely, šampóny, přírodní oleje; (5) farmaceutické přípravky; (29) jedlé oleje.
(730) **Ital Group, a.s.**, Náměstí republiky 656/8, Praha 1, 11000, CZ

(210) **O-508868**

- (220) 05.11.2013
(320) 05.11.2013
(511) 28, 35, 41
(540)



- (510) (28) míče hráčské, míčky na hraní, páčky hráčské (sportovní náčiní), rakety (výplety pro -), rakety s pružným výpletem (sportovní náčiní), strunové výplety raket, tenis (zařízení na vrhání míčků na -), tenisové sítě; (35) marketing, obchodní management pro sportovce; (41) cvičení (praktické -), gymnastický výcvik, informace o možnostech zábavy, informace o výchově a vzdělávání, klubové služby (výchovně-zábavné -), kluby zdraví (služby) (zdravotní a kondiční cvičení), organizování sportovních soutěží, pronájem sportovních hřišť, pronajímání tenisových dvorců, provozování sportovních zařízení, půjčování sportovního nářadí, s výjimkou dopravních prostředků, služby klubové (výchovně-zábavné -), služby osobního trenéra (fitness trénink), sportovní zařízení (pronájem -), s výjimkou dopravních prostředků, vyučování, vzdělávání.

- (590) Barevná
(730) **British Tennis Academy s.r.o.**, Nad Petruskou 2531/8a, Praha 2, 12000, CZ
(740) Mgr. Andrea Pacltová, Rubešova 2, Praha 2, 12000

(210) **O-508874**

- (220) 05.11.2013
(320) 05.11.2013
(511) 29, 35, 40
(540)

Šunka dobrá všechno dobré

- (510) (29) drůbež (neživá), játra, játrová paštika, jedlé tuky, klobásy, salámy, páčky, masové konzervy, koncentrované vývary, rybí konzervy, maso, konzervované maso, nasolené potraviny, polévky, slanina, šunka, uzeniny, zvěřina, hotová jídla v konzervách na bázi masa, drůbeže, ryb a zeleniny; (35) maloobchodní a velkoobchodní služby on-line s výrobky ve tř. 29, pomoc při řízení obchodní činnosti, obchodní konzultace, zasílání katalogů, objednávky zboží, dovozní a vývozní kancelář, obchodní nebo podnikatelské poradenství, reklama, administrativní práce, organizování komerčních nebo reklamních výstav, zprostředkovatelská činnost v oblasti obchodu a obchodních služeb s výrobky ve tř. 29, činnost ekonomických poradců, maloobchodní, velkoobchodní a elektronický prodej potravin, zejména masa a masných výrobků a hotových jídel, zprostředkování v oblasti nákupu a prodeje potravin a potravinářských surovin, poskytování obchodních informací, průzkumy trhu, předvádění výrobků, organizování a pořádání prodejních a reklamních akcí, automatizované i ruční zpracování dat; (40) zpracování masa a masných výrobků, uzení potravin, řeznictví, sušení a mražení potravin.

- (730) **Kostecké uzeniny a.s.**, Kostelec 60, Kostelec, 58861, CZ
(740) Ing. Václav Kratochvíl, Husníkova 2086/22, Praha 13, 15800

(210) **O-508921**

- (220) 06.11.2013
(320) 06.11.2013

- (511) 25, 26, 35
(540)



- (510) (25) oděvy, obuv, kloboučnické zboží, módní doplňky v rámci této třídy; (26) výšivky, krajky, stuhy a tkaničky, knoflíky, háčky a očka, poukta, výrobky galanterie v rámci této třídy, špendlíky a jehly; (35) velkoobchodní a maloobchodní činnost s výrobky ve třídách 25 a 26, zprostředkovatelská obchodní činnost s výrobky ve třídách 25 a 26, komerční využití Internetu v oblastech obchodu a nabídky výrobků uvedených ve třídách 25 a 26, internetový obchod (e-shop) s výrobky ve třídách 25 a 26, inzertní, propagační služby a komerční informační služby prostřednictvím Internetu za účelem obchodu, předvádění zboží, reklama on-line v počítačové síti, rozšiřování vzorků zboží, reklama, marketing, administrativní činnost, franchising.

- (590) Barevná
(730) **Valkovič Jan**, Klenovice na Hané 241, Klenovice na Hané, 79823, CZ
(740) Jansa, Mokřý, Otevřel & partneři, v.o.s., JUDr. Lukáš Jansa, advokát, Sokola Tůmy 743/16, Ostrava - Mariánské Hory, 70900

(210) **O-508947**

- (220) 06.11.2013
(320) 06.11.2013
(511) 29, 30, 32
(540)

SNĚHURKA

- (510) (29) mléčné nápoje (s vysokým obsahem mléka), mléčné výrobky, jako mražené smetanové krémy i s rostlinným tukem, jogurtové, s přídavkem ovoce, ovocné krémy mražené samostatně, ovocné dřeně, mražené ovoce a zelenina, nakládaná zelenina, ovoce konzervované, ovocné kůry, ovocné rosoly, ovocné saláty, smetana, sušené ovoce, šlehačka, tofu, tvaroh, želatina; (30) zmrzliny, zmrzlinové poháry, led pro osvěžení, přísady do zmrzlin, žvýkačky, káva; (32) pivo, nealkoholické nápoje, přípravky nebo příchutě na výrobu nápojů, koncentráty a sirupy k výrobě nápojů, ovocné nebo zeleninové šťávy (nápoje) a džusy, nealkoholické nápoje obohacené vitamíny nebo minerály, iontové a energetické nápoje nealkoholické, proteinové nealkoholické nápoje, dietní nápoje, želatinové nápoje, tablety a prášky na přípravu šumivých nealkoholických nápojů, ovocné nebo zeleninové nealkoholické nápoje, nealkoholické nápoje s příchutí ovoce a zeleniny, minerální vody, pramenité vody, sodová voda, voda, šumivé nealkoholické nápoje, míchané nápoje nealkoholické, rajčatová šťáva jako nápoj, aperitivy nealkoholické.

- (730) **Novotný Jiří**, Za Pohořelcem 725/11, Praha 6, 16900, CZ
(740) Mgr. Klára Studená, advokátní a patentová kancelář, Na Poříčí 12, Praha 1, 11000

(210) **O-508978**

- (220) 07.11.2013
(320) 07.11.2013
(511) 35, 41, 43
(540)

RESIDENCE GOLDEN APPLE

- (510) (35) nákup zboží za účelem dalšího prodeje s výrobky ve tř. 1 - 34, služby spojené s nákupem a obstaráváním potravin, nápojů a občerstvení, dodavatelské služby pro třetí osoby, (nákup výrobků a služeb pro jiné podniky), obchodní management a podnikové poradenství, rozšiřování reklamních materiálů (letáků, prospektů, tisků, vzorků) zákazníkům, venkovní reklama, vydávání reklamních nebo náborových, propagačních a inzertních textů, vylepování plakátů, aranžování výkladů, pomoc při řízení obchodní činnosti, pomoc při řízení obchodních a průmyslových podniků, obchodní nebo podnikatelské informace, komerční informační kanceláře,

obchodní nebo podnikatelský průzkum, hospodářské (ekonomické) prognózy, služby týkající se přemísťování (stěhování) provozů nebo podniků, marketingové studie, analýzy nákupních a velkoobchodních cen, průzkum trhu, průzkum veřejného mínění, statistické informace, styky s veřejností, účetnictví, revize účtů (audit), analýzy nákladů, oceňování obchodních podniků, provádění výpisů z účtů, dražby, personální poradenství, posuzování efektivnosti provozu a racionalizace práce, nábor zaměstnanců, psychologické testování pro výběr zaměstnanců, příprava a vyhotovení daňových příznání, příprava mezd a výplatních listin, zprostředkovatelná práce, služby reklamních agentur a propagace, jako je zajišťování reklamy on-line v počítačové síti Internet, rozhlasové reklamy, televizní reklamy, pronájem reklamní doby v komunikačních médiích, organizování komerčních nebo reklamních výstav a veletrhů, aktualizování a pronájem reklamních materiálů a reklamních ploch, inzercie poštou, předvádění zboží, služby modelek (předvádění pro reklamní účely a podporu prodeje), obchodní vedení uměleckých agentur, správa hotelů, dovozní a vývozní kanceláře sekretářské služby, vyřizování telefonních vzkazů a dotazů, těsnopis, stenografie, přepisování, psaní na stroji zpracování textů, překlad a systemizace informací do počítačových databází, vedení kartoték a souborů v počítači, vyhledávání dat v počítačových souborech, kopírování nebo rozmnožování (reprodukce) dokumentů, dokladů, fotokopírování, zajišťování předplatného novin a časopisů, pronájem fotokopírovacích a kancelářských strojů a zařízení, pronájem prodejních automatů; (41) provozování zařízení k regeneraci, sportu a zábavě, plánování a organizování večírků, výchova, vzdělávání, zábava, sportovní a kulturní aktivity, pořádání seminářů, kurzů a sportovních soutěží, organizování vzdělávacích, zábavných, sportovních soutěží nebo soutěží krásy, pořádání sportovních závodů, tělesná výchova, provozování a pronájem sportovních zařízení, golfových hřišť, stadiónů, tenisových dvorců, plaveckých bazénů, gymnastický výcvik, půjčování sportovního nářadí, s výjimkou dopravních prostředků, vzdělávací a školící činnosti v rámci této třídy, pořádání festivalů, hudební produkce v rámci této třídy, služby pro oddech a rekreace, informace o možnostech rekreace a zprostředkování rekreace, rozptýlení, zábavy, pořádání kulturních akcí v turistických destinacích, organizování kulturních nebo vzdělávacích výstav, organizování živých představení a vystoupení, pořádání divadelních představení, provozování kinosálů, koncertní síně, provozování muzeí, knihovny (půjčovny knih), pořádání diskoték, organizování a vedení kolokvií, konferencí, kongresů, sympozií, informace o výchově a vzdělávání, školení, praktické cvičení, instruktážní výcvik, zkoušení, přezkoušení, dálkové studium, korespondenční kurzy, internátní školy, dětské jesle a školky, prázdninové tábory (zábavné služby), náboženská výchova, pomoc a poradenství pro volbu povolání, vzdělávací a školící činnosti v rámci této třídy, výstavní a galerijní činnost v rámci této třídy, provozování kasin a heren, provozování her on-line (z počítačové sítě), noční kluby, karaoke, výchovně-zábavné klubové služby, kluby zdraví (zdravotní a kondiční cvičení), cirkusy, drezúra zvířat, provozování zoologických zahrad, půjčování filmů, umělecké a módní agentury, estrády, pořádání loterií, organizování plesů, plánování a organizování večírků a oslav, předprodej vstupenek, filmová tvorba, filmová studia, dabing, digitální zpracování obrazu, nahrávací studia, výroba rozhlasových a televizních programů, zpravodajské služby, obrazové zpravodajství, fotografování, půjčování a pronájem divadelních a jiných dekorací, včetně osvětlení, pronájem rozhlasových a televizních přijímačů, půjčování přenosných videokamer, vydávání knih, elektronické publikování (DTP), poskytování on-line elektronických publikací (bez možnosti stažení), vydávání elektronických knih a časopisů on-line, posunková řeč (tlumočení), překladatelské služby, pořádání a řízení pracovních setkání; (43) ubytovací činnost, služby spojené s ubytováním, provozování hotelů, penzionů, hostelů, poradenství v oboru hotelnictví, zajišťování hotelových pobytů, pronájem apartmánů, sálů, salónků a jiných nebytových prostor obsažených v této třídě, hostinská činnost, provozování restaurace, gastroservis - zásobování restaurací a provozoven potravinářskými výrobky a nápoji, hromadné dodávání hotových jídel, nápojí do restaurací, jídelen, služby spojené se stravováním a občerstvením, provozování motelů, hostinských činností, restaurace, bary, snack bary, cafeterie, motoresty, hostince, kantýny, závodní jídelny, menzy, služby rychlého občerstvení, catering, zajištění stravování při společenských akcích, pohostinství, příprava jídel, společně stravování, podávání jídel a nápojí, příprava jídel a nápojí ke spotřebě, zejména steaků a zeleninových a ovocných salátů a pizz, těstovin, poskytování a obstarávání jídla a nápojí, služby zajišťující stravování, provozování automatu pro občerstvení, zásobování v rámci této třídy, poskytování gastronomických služeb v rámci této třídy, příprava jídel a výrobků studené kuchyně, pořádání hostin, provozování pizzerie, bufetu, samoobslužné restaurace, kavárny, vinárny, poradenství v oboru

gastronomie v rámci této třídy, poradenství v oboru provozování hotelů a gastronomických provozů.

(730) **Casa Concept International s.r.o.**, Na Struze 5, Praha 1, 11000, CZ

(740) Ing. Dr. Vilém Daněk, Vinohradská 45/1107, Praha 2, 12000

(210) **O-508979**

(220) 07.11.2013

(320) 07.11.2013

(511) 35, 41, 43

(540)

GOLDEN APPLE APARTMENTS

(35) nákup zboží za účelem dalšího prodeje s výrobky ve tř. 1 - 34, služby spojené s nákupem a obstaráváním potravin, nápojů a občerstvení, dodavatelské služby pro třetí osoby, (nákup výrobků a služeb pro jiné podniky), obchodní management a podnikové poradenství, rozšiřování reklamních materiálů (letáků, prospektů, tisků, vzorků) zákazníkům, venkovní reklama, vydávání reklamních nebo náborových, propagačních a inzertních textů, vylepování plakátů, aranžování výkladů, pomoc při řízení obchodní činnosti, pomoc při řízení obchodních a průmyslových podniků, obchodní nebo podnikatelské informace, komerční informační kanceláře, obchodní nebo podnikatelský průzkum, hospodářské (ekonomické) prognózy, služby týkající se přemísťování (stěhování) provozů nebo podniků, marketingové studie, analýzy nákupních a velkoobchodních cen, průzkum trhu, průzkum veřejného mínění, statistické informace, styky s veřejností, účetnictví, revize účtů (audit), analýzy nákladů, oceňování obchodních podniků, provádění výpisů z účtů, dražby, personální poradenství, posuzování efektivnosti provozu a racionalizace práce, nábor zaměstnanců, psychologické testování pro výběr zaměstnanců, příprava a vyhotovení daňových příznání, příprava mezd a výplatních listin, zprostředkovatelná práce, služby reklamních agentur a propagace, jako je zajišťování reklamy on-line v počítačové síti Internet, rozhlasové reklamy, televizní reklamy, pronájem reklamní doby v komunikačních médiích, organizování komerčních nebo reklamních výstav a veletrhů, aktualizování a pronájem reklamních materiálů a reklamních ploch, inzercie poštou, předvádění zboží, služby modelek (předvádění pro reklamní účely a podporu prodeje), obchodní vedení uměleckých agentur, správa hotelů, dovozní a vývozní kanceláře sekretářské služby, vyřizování telefonních vzkazů a dotazů, těsnopis, stenografie, přepisování, psaní na stroji zpracování textů, překlad a systemizace informací do počítačových databází, vedení kartoték a souborů v počítači, vyhledávání dat v počítačových souborech, kopírování nebo rozmnožování (reprodukce) dokumentů, dokladů, fotokopírování, zajišťování předplatného novin a časopisů, pronájem fotokopírovacích a kancelářských strojů a zařízení, pronájem prodejních automatů; (41) provozování zařízení k regeneraci, sportu a zábavě, plánování a organizování večírků, výchova, vzdělávání, zábava, sportovní a kulturní aktivity, pořádání seminářů, kurzů a sportovních soutěží, organizování vzdělávacích, zábavných, sportovních soutěží nebo soutěží krásy, pořádání sportovních závodů, tělesná výchova, provozování a pronájem sportovních zařízení, golfových hřišť, stadiónů, tenisových dvorců, plaveckých bazénů, gymnastický výcvik, půjčování sportovního nářadí, s výjimkou dopravních prostředků, vzdělávací a školící činnosti v rámci této třídy, pořádání festivalů, hudební produkce v rámci této třídy, služby pro oddech a rekreace, informace o možnostech rekreace a zprostředkování rekreace, rozptýlení, zábavy, pořádání kulturních akcí v turistických destinacích, organizování kulturních nebo vzdělávacích výstav, organizování živých představení a vystoupení, pořádání divadelních představení, provozování kinosálů, koncertní síně, provozování muzeí, knihovny (půjčovny knih), pořádání diskoték, organizování a vedení kolokvií, konferencí, kongresů, sympozií, informace o výchově a vzdělávání, školení, praktické cvičení, instruktážní výcvik, zkoušení, přezkoušení, dálkové studium, korespondenční kurzy, internátní školy, dětské jesle a školky, prázdninové tábory (zábavné služby), náboženská výchova, pomoc a poradenství pro volbu povolání, vzdělávací a školící činnosti v rámci této třídy, výstavní a galerijní činnost v rámci této třídy, provozování kasin a heren, provozování her on-line (z počítačové sítě), noční kluby, karaoke, výchovně-zábavné klubové služby, kluby zdraví (zdravotní a kondiční cvičení), cirkusy, drezúra zvířat, provozování zoologických zahrad, půjčování filmů, umělecké a módní agentury, estrády, pořádání loterií, organizování plesů, plánování a organizování večírků a oslav, předprodej vstupenek, filmová tvorba, filmová studia, dabing, digitální zpracování obrazu, nahrávací studia, výroba rozhlasových a televizních programů, zpravodajské služby, obrazové zpravodajství, fotografování, půjčování a pronájem divadelních a jiných dekorací, včetně osvětlení, pronájem rozhlasových a televizních přijímačů, půjčování přenosných videokamer, vydávání knih, elektronické

publikování (DTP), poskytování on-line elektronických publikací (bez možnosti stažení), vydávání elektronických knih a časopisů on-line, posunková řeč (tlumočení), překladatelské služby, pořádání a řízení pracovních setkání; (43) ubytovací činnost, služby spojené s ubytováním, provozování hotelů, penzionů, hostelů, poradenství v oboru hotelnictví, zajišťování hotelových pobytů, pronájem apartmánů, sálů, salónek a jiných nebytových prostor obsažených v této třídě, hostinská činnost, provozování restaurace, gastroservis - zásobování restaurací a provozoven potravinářskými výrobky a nápoji, hromadné dodávání hotových jídel, nápojů do restaurací, jídelen, služby spojené se stravováním a občerstvením, provozování motelů, hostinských činností, restaurace, bary, snack bary, cafeterie, motoresty, hostince, kantýny, závodní jídelny, menzy, služby rychlého občerstvení, catering, zajištění stravování při společenských akcích, pohostinství, příprava jídel, společné stravování, podávání jídel a nápojů, příprava jídel a nápojů ke spotřebě, zejména steaků a zeleninových a ovocných salátů a pizz, těstovin, poskytování a obstarávání jídla a nápojů, služby zajišťující stravování, provozování automatů pro občerstvení, zásobování v rámci této třídy, poskytování gastronomických služeb v rámci této třídy, příprava jídel a výrobků studené kuchyně, pořádání hostin, provozování pizzerie, bufetu, samoobslužné restaurace, kavárny, vinárny, poradenství v oboru gastronomie v rámci této třídy, poradenství v oboru provozování hotelů a gastronomických provozů.

(730) **Casa Concept International s.r.o.**, Na Struze 5, Praha 1, 11000, CZ
(740) Ing. Dr. Vilém Daněk, Vinohradská 45/1107, Praha 2, 12000

(210) **O-509036**
(220) 08.11.2013
(320) 08.11.2013
(511) 16, 33, 35, 38, 41, 45
(540)

VLASTNÍ CESTOU

(510) (16) papír, lepenka a výrobky z těchto materiálů, které nejsou zařazeny do jiných tříd, tiskárenské výrobky, potřeby pro knižní vazby, fotografie, papírenské zboží, lepidla pro papírenství nebo domácnost, materiál pro umělce, štětce, psací stroje a kancelářské potřeby (vyjímaje nábytek), učební a vyučovací pomůcky s výjimkou přístrojů, plastické obaly (nezařazené do jiných tříd), tiskařské typy, štočky; (33) alkoholické nápoje (s výjimkou piva); (35) propagační činnost, reklama, pomoc při řízení obchodní činnosti, obchodní administrativa, kancelářské práce; (38) spoje (komunikace); (41) výchova, vzdělávání, zábava, sportovní a kulturní aktivity; (45) bezpečnostní služby pro ochranu majetku a jednotlivců, osobní a sociální služby poskytované ostatními za účelem uspokojování potřeb jednotlivců.

(730) **Rodinný pivovar BERNARD a.s.**, 5. května 1, Humpolec, 39601, CZ
(740) Advokátní kancelář Břeský, Heiplík, Vosátka, JUDr. Ladislav Břeský, advokát, Botičská 1936/4, Praha 2, 12800

(210) **O-509037**
(220) 08.11.2013
(320) 08.11.2013
(511) 32
(540)

ČERNÁ LAVINA

(510) (32) piva.
(730) **Rodinný pivovar BERNARD a.s.**, 5. května 1, Humpolec, 39601, CZ
(740) Advokátní kancelář Břeský, Heiplík, Vosátka, JUDr. Ladislav Břeský, advokát, Botičská 1936/4, Praha 2, 12800

(210) **O-509038**
(220) 08.11.2013
(320) 08.11.2013
(511) 39, 41, 43

(540)



(510) (39) služby cestovní agentury; (41) organizování sportovních a zábavních aktivit; (43) ubytovací služby (hotely, penziony).
(730) **Link Residence s.r.o.**, Mostecká 49/12, Praha 1, 11800, CZ

(210) **O-509039**
(220) 08.11.2013
(320) 08.11.2013
(511) 9, 18, 25
(540)

belenty

(510) (9) tašky, brašny, kryty a pouzdra na telefony, mobilní telefony, tablety, notebooky, ultrabooky, laptopy, počítače a fotografické přístroje, pouzdra na brýle, brýle, sluneční brýle, obroučky na brýle, sluchátka, identifikační náramky (kódované, magnetické); (18) kůže a její imitace, zboží vyrobené z těchto materiálů, nezahmuté v jiných třídách, zvířecí kůže, usně, kufry a cestovní tašky, pánské a dámské tašky a kabely, dámské kabelky, sportovní tašky, aktovky, diplomatky, bokové tašky, toaletní tašky, ruksaky, školní tašky, tašky nákupní, tašky náprsní, tašky na kolečkách, tašky na nošení dětí, tašky plážové, obaly na oděvy (cestovní), klíčenky (pouzdra na klíče), peněženky, pásky, deštníky a slunečníky, obaly na deštníky, vycházkové hole, biče, postroje a sedlářské zboží, pytle jako obaly; (25) oděvy, obuv, kloboučnické zboží, rukavice pro použití na elektronických dotykových obrazovkách, zimní dotykové rukavice, pytle na oděvy.

(730) **Belenty s.r.o.**, Kaprova 42/14, Praha 1 - Staré Město, 11000, CZ
(740) GATODE Get Trademark & Design, v.o.s., Ing. Denisa Dudová, Norská 571/5, Praha 10 – Vršovice, 10100

(210) **O-509137**
(220) 12.11.2013
(320) 12.11.2013
(511) 3, 5, 8, 21, 35
(540)



(510) (3) čističí a úklidové prostředky tekuté, rozprašovací i tuhé, amoniak jako čističí prostředek, brusné přípravky, brusné plátno, cididla, čističí křída, čističí prostředky, čističí roztoky, čističe ucpaných odpadů, přípravky na čištění odpadních rour, detergenty v rámci této třídy, přípravky na odstraňování vodního kamene, kapaliny na mytí skel, lešticí přípravky, lešticí vosky, mýdla dezinfekční, čističí oleje, lešticí papír, lešticí pasty, přípravky na odstranění vosku na podlahy, prostředky na odstraňování rzi, smírek, skelný papír, přípravky na čištění tapet, terpentýn pro odmašťování; (5) dezinfekční přípravky, hygienické přípravky v rámci této třídy, zdravotnické hygienické přípravky; (8) ruční úklidové nářadí a nástroje v rámci této třídy, zejména sěrky, rozmýváky, škrabky; (21) sanitární potřeby - dávkovače a zásobníky pro mýdlo nebo jiné hygienické náplně, potřeby pro čištění a úklid uvedené v této třídě, nádoby a výrobky

pro toalety a domácnost uvedené v této třídě, aerosolové dávkovače s výjimkou dávkovačů pro lékařské účely, čisticí nástroje v rámci této třídy, utěrky na čištění, zvony přísavné na čištění odpadu, dávkovače papírových ručníků, dávkovače toaletního papíru, drátěnky na čištění, drátky na čištění parket, hadry na čištění, hadry na umývání podlah, hadry na utírání prachu, houbičky na čištění, kbelíky na smetí a odpadky, kartáče, zejména kartáče na čištění nádrží a nádob, kartáče elektrické, mopy, prachovky, rejžáky, rukavice pro domácí použití, kovové schránky na dávkování papírových ručníků, smetáky, smetáky mechanické, smetníky, štětky na čištění s chemickými a toaletními výrobky, úklidovými nářadím a úklidovou technikou, sanitární technikou a potřebami, autokosmetikou, ochrannými pracovními pomůckami, reklamní a propagační činnost, pomoc při řízení obchodní činnosti a zprostředkování obchodních kontaktů, poskytování obchodních informací, například multimediálních informací pro reklamní a obchodní účely včetně jejich vyhledávání, systemizace informací do počítačových databází včetně on-line inzerce a prezentace v počítačové síti Internet, obchodní využití sítě Internet v oblasti e-businessu, zajišťování reklamních a/nebo propagačních a inzertních tiskovin včetně jejich rozšiřování, obchodní průzkum a analýza trhu, marketing, organizace reklamních a obchodních předváděcích akcí a přehlídek výrobků a služeb, obchodní zastoupení tuzemských a zahraničních firem, obchodní servis, obchodní poradenská a konzultační činnost ve službách zahrnutých ve třídě 35, obchodní nebo podnikatelské informace, marketing, pronájem průmyslového zboží v rámci této třídy.

(730) **HYGOP s.r.o.**, Čsl. armády 920, Hostivice, 25301, CZ

(740) Ing. Vladimír Čmejla, Pavlická 1, Praha 5 - Sobín, 15521

(210) **O-509149**

(220) 13.11.2013

(320) 13.11.2013

(511) 30, 43, 45

(540)



(510) (30) čaj, koření; (43) služby zajišťující stravování a nápoje; (45) osobní a sociální služby poskytované ostatními za účelem uspokojování potřeb jednotlivců.

(730) **ČARODĚJNICKÝ KLUB s.r.o.**, Bělehradská 671/73, Praha 2, 12000, CZ

(740) AK Mgr. Hana Kuncová, Mgr. Hana Kuncová, Marie Cibulkové 394/19, Praha 4, 14000

(210) **O-509170**

(220) 13.11.2013

(320) 13.11.2013

(511) 7, 9, 14, 16, 20, 35, 36

(540)



(510) (7) automaty prodejní na mince z drahých kovů a slitky drahých kovů; (9) bankomaty, ústrojí pro přístroje na mince, bankovky a platební karty, pokladní a registrační zařízení, zařízení na zpracování dat, počítače, počítačky peněz, tablety, software; (14) mince ze zlata, stříbra a platiny včetně mincí investičních, mince ze slitků drahých kovů, investiční zlaté, stříbrné a platinové slitky a cihly, šperky, klenoty, hodinky, medaile z drahých kovů, zlaté plátky a dráty; (16) výrobky z papíru spadající do této třídy, poštovní ceniny jako známky, kolký a jiné ceninové tiskoviny s ochranou, např. cenné papíry jako akcie, dluhopisy, šeky, bankovky, speciální ceninový papír, letáky, brožury, firemní papíry a tiskopisy, vizitky, výroční zprávy, novoročenky, tiskoviny, papír a výrobky z papíru, karton a kartonážní výrobky, obalové a lepicí pásy a fólie, etikety, samolepicí fólie a papíry, obaly a fólie z PE, PP nebo jiných plastických hmot pro balení a obalení mincí a slitků; (20) nekovové krabičky na mince a slitky drahých kovů; (35) propagační činnost, reklama, nabízení zboží ze tříd 9 a 14 na Internetu, přeskupování výrobků dále uvážených tříd: 7 – jako jsou automaty prodejní na mince z drahých kovů a slitky drahých kovů, 9 – jako jsou bankomaty, ústrojí pro přístroje na mince, bankovky a platební karty, pokladní a registrační zařízení, zařízení na zpracování dat, počítače, počítačky peněz, tablety, software, 14 – jako jsou mince ze zlata, stříbra a platiny včetně mincí investičních, mince ze slitků drahých kovů, investiční zlaté, stříbrné a platinové slitky a cihly, šperky, klenoty, hodinky, medaile z drahých kovů, zlaté dráty a fólie, 16 – jako jsou výrobky z papíru spadající do této třídy, poštovní ceniny jako známky, kolký a jiné ceninové tiskoviny s ochranou, např. cenné papíry jako akcie, dluhopisy, šeky, bankovky, speciální ceninový papír, letáky, brožury, firemní papír a tiskopisy, vizitky, výroční zprávy, novoročenky, tiskoviny, papír a výrobky z papíru, karton a kartonážní výrobky, obalové a lepicí pásy a fólie, etikety, samolepicí fólie a papíry, obaly a fólie z PE, PP nebo jiných plastických hmot pro balení a obalení mincí a slitků a ze třídy 20 – jako jsou nekovové krabičky na mince a slitky drahých kovů (kromě jejich přepravy) pro třetí osoby za účelem umožnit spotřebitelům, aby si tyto výrobky mohli pohodlně prohlížet a nakupovat, inzerce poštou, rozšiřování reklamních materiálů zákazníkům (letáky, prospekty, tisky, vzorky), zaslání reklamních materiálů zákazníkům, rozšiřování inzertních materiálů, vydávání, zveřejňování, oznámení, vyhlášení, publikování reklamních textů, služby v oblasti srovnávání cen, zprostředkovatelská činnost v oblasti obchodu a služeb, které se týkají věrnostních a marketingových programů, věrnostní a bonusové systémy (obchodní služby) jako např. poskytování slev a odměn, přednostní a nadstandardní poskytování služeb, vše zejména v prodeji výrobků z drahých kovů a mincí; (36) úschova cenností, elektronický převod kapitálu, finanční analýzy, finanční informace, finanční odhady a oceňování mincí z drahých kovů a slitků z drahých kovů, finanční poradenství, investování kapitálu, finanční konzultační služby, financování koupě na splátky, leasing, oceňování numismatických sbírek, oceňování šperků, směnárenské služby, oceňování starožitností, zprostředkovatelská činnost obchodu a služeb, které se týkají finančních produktů.

(730) **Zlatáky.cz - investiční zlato a numismatika s.r.o.**, Michalská 432/12, Praha 1 - Staré Město, 11000, CZ

(740) Jiří Effmert, Družstevní 1424/12 C, Říčany, 25101

(210) **O-509186**

(220) 13.11.2013

(320) 13.11.2013

(511) 32, 35, 40

(540)



- (510) (32) přírodní či perlivé vody (minerální nebo neminerální), ovocné nebo zeleninové šťávy, ovocné nebo zeleninové nápoje, limonády, sodovky, zázvorové limonády, šerbety, nápojové přípravky, sirupy do nápojů, nealkoholické ovocné nebo zeleninové výtažky, nealkoholické nápoje obsahující činidla pro mléčné kvašení, 100% šťávy ovocné přírodní, šťávy zeleninové, 100% šťávy zeleninové přírodní; (35) velkoobchodní a maloobchodní prodej zboží, které je uvedeno ve třídě 32, zprostředkovatelská činnost v oblasti obchodu a služeb k obchodním účelům, týkající se výrobků uvedených ve třídě 32, odborné obchodní poradenství, obchodní nebo podnikatelské informace, zprostředkování obchodních kontaktů v oblasti výrobků uvedených ve třídě 32, předvádění zboží, provádění obchodních operací, pomoc při řízení obchodní činnosti, kopírování nebo rozmnožování (reprodukce) dokumentů, dokladů apod., reklama (on-line) na počítačové komunikační síti, on-line inzerce, vyhledávání informací v počítačových souborech, pronájem reklamního času ve všech komunikačních médiích, poskytování obchodních informací a obchodních služeb pomocí Internetu, zprostředkování internetového obchodu v oblasti výrobků uvedených ve třídě 32, komerční využití Internetu v oblastech komerčních internetových médií a vyhledávacích služeb v oblasti výrobků uvedených ve třídě 32, vyhledávání dat v počítačových souborech, prezentace uživatelů na stránkách World Wide Web v počítačové síti Internet, systemizace informací do počítačových databází, reklama, zveřejňování reklamních textů, výstavy a veletrhy pro komerční účely, propagace prodeje (pro ostatní), propagace (ukázka) zboží, propagační korespondence, propagační materiál (šíření), propagační publikace (šíření), inzerce, distribuce vzorků, obchodní administrativa, kancelářské práce; (40) zpracování ovoce a zeleniny lisováním.
- (730) **Green Travel & Service Plus s.r.o.**, Tigridova 1501/6, Praha 4 - Michle, 14000, CZ
- (740) JUDr. Ing. Zlatuše Němečková, Brandlova 1558/5, Praha 4, 14900

zeměpisné mapy, atlasy, plány a globusy, etikety, papírové štítky, samolepky, papírové kartičky, papírové klientské a slevové karty, psací podložky, knižní záložky, knižní vazby, fotografie, litografie, umělecké tisky, rytiny, papír pro tisk, papír xerografický, papírové obaly, papírové tašky, papírové pytle a sáčky, papírové pásy, balicí papír, papír dárkový, papír voskovaný, obaly z umělých hmot a papíru pro tiskoviny, firemní a účetní tiskoviny - tiskopisy (formuláře), faktury, paragony, katalogy, vizitky, firemní papíry, obálky, prospekty, lepidla pro papír, lepidla pro kancelářské potřeby nebo pro domácnost, samolepicí papírové pásy, malby (obrazy), malířská plátna, alba a fotoalba, papírové skládačky, tiskoviny pro děti, omalovánky, zpěvníky, potřeby pro umělce a tiskaře uvedené v této třídě, štětce, plátna, stojany malířské, papír pro umělce, skicáky, papírové ubrousky, papírové ubrusy, papír toaletní, papírové ručníky, papírové kapesníky, papírové kornouty, školní a učební potřeby uvedené v této třídě, psací potřeby uvedené v této třídě, psací soupravy (ne z drahých kovů), rýsovací soupravy, pravítka všeho druhu, kancelářské potřeby uvedené v této třídě, náplně do psacích potřeb, pouzdra pro psací potřeby, pouzdra na doklady, reklamní psací, školní a kancelářské potřeby, razítka, zarážky na knihy, stojany na fotografie, pořadače-šanonny, katalogové knihy, fólie pro založení dokumentů, pečetě, nože na papír, fólie a sáčky z plastických hmot pro obalovou techniku; (35) knihkupectví, maloobchod a velkoobchod s výrobky uvedenými ve třídách 9 a 16, internetový obchod s výrobky uvedenými ve třídách 9 a 16, maloobchod a velkoobchod s CD a DVD nosiči, nosiči optických záznamů, nosiči elektronických záznamů, audiopáskami, filmy, hudebními nosiči, mp3 záznamy, videozáznamy a hudebními záznamy, elektronickými knihami, hračkami, společenskými hrami, dětskými hrami, hlavolamy, počítačovými hrami, počítačovými programy, internetový obchod s CD a DVD nosiči, nosiči optických záznamů, nosiči elektronických záznamů, audiopáskami, filmy, hudebními nosiči, mp3 záznamy, videozáznamy a hudebními záznamy, elektronickými knihami, hračkami, společenskými hrami, dětskými hrami, hlavolamy, počítačovými hrami, počítačovými programy; (41) nakladatelská a vydavatelská činnost, zejména vydávání knih, časopisů a ostatních periodických a neperiodických tiskovin, elektronické publikování, vydávání on-line knih a časopisů v elektronické formě, poskytování elektronických publikací on-line (bez možnosti kopírování), služby půjčoven knih, půjčování a rozšiřování tiskovin, zejména knih a dále rozšiřování elektronických nosičů dat s audiovizuálními nahrávkami, vzdělávací činnosti, výchovné činnosti, pořádání kurzů a školení, organizování a pořádání knižních veletrhů a výstav, organizování a pořádání vzdělávacích, zábavních, sportovních, uměleckých, kulturních a společenských akcí, provoz a pronájem vzdělávacích, zábavních, sportovních, uměleckých, kulturních a společenských prostor.

- (730) **AMIPA s.r.o.**, Pražská 67, Přelouč, 53501, CZ
- (740) Mgr. Ladislav Sudík, Polní 293, Letohrad, 56151

(210) **O-509215**
(220) 14.11.2013
(320) 14.11.2013
(511) 9, 16, 35, 41
(540)

(210) **O-509216**
(220) 14.11.2013
(320) 14.11.2013
(511) 37, 40, 42



- (510) (9) čtečky elektronických knih, počítače, tablety, kapesní počítače (ipody), počítačové programy, elektronické publikace, tašky a pouzdra (obaly) uzpůsobené pro tablety, mp3 přehrávače, elektronické organizéry a zápisníky, magnetické nosiče zvukových záznamů, kompaktní disky, kazety, CD - ROM, DVD, videokazety, gramofonové desky; (16) papír a výrobky z papíru všeho druhu spadající do této třídy, lepenka a kartonážní výrobky, lepenkové obaly, periodické a neperiodické tiskoviny - knihy, učebnice, skripta, odborná literatura, noviny, časopisy, letáky, brožury, slovníky, encyklopedie, reklamní tiskoviny, diáře, kalendáře, přání a pohlednice, plakáty, dopisní papíry, bloky, sešity, papírové desky,

(540)



(510) (37) čištění průmyslových odpařovacích komor a pomocných zařízení, servis, opravy a instalace zařízení pro pokovování, naprašování, galvanizaci, chromování, tepelné a chemickotepelné zpracování a úpravu materiálů; (40) pokovování, naprašování, pokovování a naprašování ve vakuu, galvanizace, chromování, svařování, úprava a zpracování kovů, úprava a zpracování plastů, potahování nekovovými materiály, tepelné a chemicko-tepelné zpracování materiálů; (42) odborné poradenské a konzultační služby v oblasti vakuového pokovování a vakuového naprašování, kontrola kvality, zkoušky materiálů.

(730) **VACUUM PLATING s.r.o.**, Opletalova 92, Lanškroun, 56301, CZ
(740) Mgr. Ladislav Sudík, Polní 293, Letohrad, 56151

(210) **O-509219**

(220) 14.11.2013
(320) 14.11.2013
(511) 9, 11, 37

(540)

VarioFlow

(510) (9) tepelné regulátory, tlakoměry, vlhkoměry, řídicí systémy pro regulaci topení v objektech, elektrické regulátory, měřicí přístroje, regulátory průtoku a konstantního tlaku; (11) rekuperační jednotky, klimatizační zařízení, ohřivače vzduchu a vody, výměníky tepla, větrací zařízení, regulátory topení, regulačně bezpečnostní zařízení pro plynové potrubí a vodovodní zařízení; (37) montáž a opravy měřicí a regulační techniky, montáž, opravy a údržba elektrických a elektronických zařízení, instalace a opravy vytápění a větrání.

(730) **ELEKTRODESIGN ventilátory spol. s r.o.**, Boleslavova 53/15, Praha 4 - Nusle, 14000, CZ
(740) Ing. Václav Kratochvíl, Husníkova 2086/22, Praha 13, 15800

(210) **O-509221**

(220) 14.11.2013
(320) 14.11.2013
(511) 5, 44

(540)

ATARALGIN Vaše výhra nad bolestí hlavy a krční páteře

(510) (5) farmaceutické výrobky; (44) lékárnické a lékařské služby.

(730) **Glenmark Pharmaceuticals, s.r.o.**, Hvězdova 1716/2b, Praha 4, 14078, CZ

(210) **O-509230**

(220) 14.11.2013
(320) 14.11.2013
(511) 5

(540)

IBALGIN GRIP

(510) (5) farmaceutické výrobky.

(730) **SANOFI**, 54 rue La Boétie, 75008 Paris, FR

(740) TRAPLOVÁ-HAKR-KUBÁT Advokátní a patentová kancelář, Mgr. Jana Šuranová Traplová, Přístavní 24, Praha 7, 17000

(210) **O-509300**

(220) 18.11.2013
(320) 18.11.2013
(511) 9, 16, 35, 40, 42

(540)

NEJKA

(510) (9) rastrové výtázky (procesory) pro tisk, nosiče informací, zahrnující nosiče zvuku a obrazu, mobily, elektronické publikace; (16) papír a výrobky z papíru, plastické obaly nezařazené do jiných tříd, kartón a kartonážní výrobky, lepenka a výrobky z lepenky, výrobky z vlnité lepenky, obalové a lepicí pásky a fólie, etikety, samolepicí fólie a papíry, včetně vinylových, obaly, fólie z PE na balení; (35) management a import a export výrobků v oblasti papíru a výrobků z papíru, lepenky a výrobků z lepenky, kartónu a kartonážních výrobků, reprografické služby; (40) zpracování a úprava papíru, lepenky, kartónu, papírových, lepenkových a kartonážních výrobků, fotografické služby, jako vyvolávání filmů a snímků, tiskárenské služby v polygrafickém průmyslu; (42) grafický design, včetně webového designu.

(730) **Akcent s.r.o.**, Štěpánská 616/20, Praha 1, 11000, CZ

(740) Ing. Vlasta Sedláčková, Ke Kateřinkám 1393, Praha 4, 14900

(210) **O-509466**

(220) 25.11.2013
(320) 25.11.2013
(511) 16, 32, 33
(540)



(510) (16) tiskoviny, propagační materiály v rámci této třídy, etikety, obaly a tašky z papíru; (32) nealkoholické nápoje; (33) alkoholické nápoje s výjimkou piva, vína, sekty, perlivá vína.

(590) Barevná

(730) **La Bohème Trading s.r.o. v likvidaci**, Plzeňská 157/98, Praha 5 - Košíře, 15000, CZ

(740) RETROPATENT s.r.o., Mgr. Kamil Kolátor, Dolní nám. 5/679, Jablonec nad Nisou, 46601

(210) **O-509467**

(220) 25.11.2013
(320) 25.11.2013
(511) 18, 25, 40
(540)



FIDELI BERG

(510) (25) spodní prádlo, oděvy, ponožky, plavky, šortky, sportovní dresy, bundy, saka, kostýmy, košile, trička, svetry, mikiny, kalhoty, čepice, rukavice, šály, kravaty; (18) kufry a cestovní tašky, peněženky; (40) zprostředkování výroby oděvů, výroba oděvů.

(730) **Kofroň Jakub Bc.**, Na Ligruse 1428, Dobříš, 26301, CZ

(210) **O-509468**
(220) 25.11.2013
(320) 25.11.2013
(511) 32, 33, 35
(540)



(510) (32) nealkoholické nápoje; (33) alkoholické nápoje s výjimkou piva; (35) maloobchod, velkoobchod a zprostředkování obchodu s nápoji zahrnutými ve třídách 32 a 33, propagační činnost, pomoc při obchodní činnosti.
(730) **Vinařství Mutěnice, s.r.o.**, Údolní 1174, Mutěnice, 69611, CZ
(740) RETROPATENT s.r.o., Mgr. Kamil Kolátor, Dolní nám. 5/679, Jablonec nad Nisou, 46601

(210) **O-509473**
(220) 25.11.2013
(320) 25.11.2013
(511) 9, 16, 35, 36, 38, 39, 41, 42
(540)

Karta dobré vůle

(510) (9) systémy dálkového přenosu dat, programy na zpracování dat, dešifrovací soustavy, platební karty, čipy, informační produkty v elektronické podobě, bezpečnostní zařízení pro úschovu svěřených peněz, cenných listin, dokumentů i ostatních cenností spadající do této třídy, přístroje a zařízení pro směnu a výměnu peněz spadající do této třídy; (16) tiskoviny všeho druhu, včetně cenných papírů, šeků, směnec, burzovních listů, cenných papírů, informační produkty na papírových nosičích; (35) inzertní, reklamní a propagační činnost, uskutečňovaná prostřednictvím jakýchkoliv médií, marketing, informační servis a poradenské služby v oblasti obchodu, obchodní management a obchodní administrativa, automatizované zpracování dat v oblasti bankovníctví, prezentace akcí pro reklamní a obchodní účely; (36) služby finanční, peněžní, nemovitostní a pojišťovací, včetně příslušných on-line služeb spadajících do této třídy; (38) telekomunikace, systém dálkového přenosu dat prostřednictvím všech dostupných médií; (39) přeprava peněz, cenných papírů a jiných cenností; (41) výchova a vzdělávání, pořádání společenských, kulturních, zábavních i sportovních akcí; (42) tvorba, zavádění, adaptace, aktualizace a údržba softwaru, kódování a dekodování zabezpečovacích systémů, tvorba www stránek.
(730) **Československá obchodní banka, a.s.**, Radlická 333/150, Praha 5, 15157, CZ
(740) Baker & McKenzie v.o.s., advokátní kancelář, JUDr. Jiří Čermák, advokát, Klimentská 46/1216, Praha 1, 11002

(210) **O-509488**
(220) 26.11.2013
(320) 25.09.2013
(511) 33

(540)



(510) (33) alkoholické nápoje s výjimkou piva.
(590) Barevná
(730) **ST. NICOLAUS a.s.**, Ul. 1. mája 113, Liptovský Mikuláš, 3128, SK
(740) JUDr. Jindřiška Šulcová, Na Radouči 1052, Mladá Boleslav, 29301

(210) **O-509507**
(220) 26.11.2013
(320) 26.11.2013
(511) 9, 16, 35, 38, 41
(540)



(510) (9) elektronická periodika a knihy, elektronická data a publikace ke stažení, kompaktní disky, dvd a ostatní digitální záznamové nosiče; (16) tiskárenské výrobky, tiskoviny, časopisy, periodika, knihy, fotografie, výrobky z papíru, obaly papírové i z plastických hmot - v rámci této třídy, propagační publikace, tištěné propagační materiály, papírenské zboží; (35) propagační, reklamní a inzertní činnost, public relations, zprostředkování reklamní, inzertní a propagační činnosti prostřednictvím jakéhokoliv média, prostřednictvím telefonní sítě nebo datové sítě nebo informační sítě, reklamní agentura, rozšiřování a zaslání reklamních materiálů, především periodických a neperiodických publikací a tiskovin, rozhlasová a televizní reklama, prezentace uživatelů na stránkách www v počítačové síti Internet, poskytování obchodních informací a zaslání reklamních informačních produktů, včetně reklamních tiskářských výrobků, on-line inzerce, sestavování dat v elektronických databankách, reklama, elektronické obchodování s výrobky uvedenými ve třídách 9 a 16; (38) bezdrátové vysílání, informační kanceláře, mobilní telefony (komunikace), počítačová komunikace, poskytování internetových diskusních fór, poskytování přístupu k databázím, přenos digitálních souborů, přenos zpráv a obrázků pomocí počítačů, přenos zpráv a obrazových informací pomocí počítače, rozhlasové vysílání, televizní vysílání, tiskové agentury, tiskové kanceláře; (41) nakladatelství a vydavatelství periodických a neperiodických publikací v tištěné i elektronické podobě, činnost knižních klubů v rámci této třídy, ediční činnost, publikační činnost, poradenská a zprostředkovatelská činnost v oboru vydavatelství a nakladatelství.
(590) Barevná
(730) **Voráček Michal Ing.**, Holandská 405/6, Praha 10, 10100, CZ
(740) ADVOKÁTNÍ KANCELÁŘ, Simona Pastrnková, Na Příkopě 392/9, Praha 1, 11000

(210) **O-509508**
(220) 26.11.2013
(320) 26.11.2013
(511) 9, 16, 35, 38, 41
(540)

BLUEBERG MEDIA

(510) (9) elektronická periodika a knihy, elektronická data a publikace ke stažení, kompaktní disky, dvd a ostatní digitální záznamové nosiče; (16) tiskárenské výrobky, tiskoviny, časopisy, periodika, knihy, fotografie, výrobky z papíru, obaly papírové i z plastických hmot - v rámci této třídy, propagační publikace, tištěné propagační materiály, papírenské zboží; (35) propagační, reklamní a inzertní činnost, public relations, zprostředkování reklamní, inzertní a propagační činnosti prostřednictvím jakéhokoliv média, prostřednictvím telefonní sítě nebo datové sítě nebo informační sítě, reklamní agentura, rozšiřování a zaslání reklamních materiálů, především periodických a neperiodických publikací a tiskovin, rozhlasová a televizní reklama, prezentace uživatelů na stránkách www v počítačové síti Internet, poskytování obchodních informací a zaslání reklamních informačních produktů, včetně reklamních tiskařských výrobků, on-line inzercí, sestavování dat v elektronických databankách, reklama, elektronické obchodování s výrobky uvedenými ve třídách 9 a 16; (38) bezdrátové vysílání, informační kanceláře, mobilní telefony (komunikace), počítačová komunikace, poskytování internetových diskusních fór, poskytování přístupu k databázím, přenos digitálních souborů, přenos zpráv a obrázků pomocí počítačů, přenos zpráv a obrazových informací pomocí počítače, rozhlasové vysílání, televizní vysílání, tiskové agentury, tiskové kanceláře; (41) nakladatelství a vydavatelství periodických a neperiodických publikací v tištěné i elektronické podobě, činnost knižních klubů v rámci této třídy, ediční činnost, publikační činnost, poradenská a zprostředkovatelská činnost v oboru vydavatelství a nakladatelství.

(730) **Voráček Michal Ing.**, Holandská 405/6, Praha 10, 10100, CZ

(740) **ADVOKÁTNÍ KANCELÁŘ**, Simona Pastmková, Na Příkopě 392/9, Praha 1, 11000

(210) **O-509510**

(220) 27.11.2013

(320) 27.11.2013

(511) 16, 21, 25, 32, 43

(540)

PIVAŘ

(510) (16) papír a výrobky z papíru, lepenka a kartonážní výrobky, časopisy, tiskoviny, periodika, knihy, knihařské výrobky, fotografie, pohlednice, papírnické zboží, etikety, viněty, obaly z papíru a z plastických hmot spadající do této třídy, pivní tácky, veškeré typy obalů a přebalů na pivo spadající do této třídy; (21) skleněné obaly, pivní láhve, poháry a sklenice na pivo, pivní püllitry; (25) oděvy, pánské, dámské, plavky, pyžama, noční košile, spodní prádlo, erotické prádlo, oděvy pro profesionální i rekreační sport a volný čas, obuv, sportovní obuv, rukavice, šály, pokrývky hlavy, opasky; (32) pivo, lehká piva a ležáky, nealkoholické pivo, ochucená piva; (43) hostinská činnost, ubytovací služby, hotelové služby, penziony, restaurace, bary, kavárny, vinárny, provoz cukráren, bufety, jídelny, samoobslužné restaurace, hromadné stravování, rychlé občerstvení, kiosky, poskytování občerstvení, ubytování a stravování.

(730) **WBC Prague s.r.o.**, Dělnická 213/12, Praha 7 - Holešovice, 17000, CZ

(740) Ing. Zdeněk Kučera, Dlouhá 207 (P.O.BOX 92), Slušovice, 76315

(210) **O-509574**

(220) 29.11.2013

(320) 29.11.2013

(511) 29, 30, 43

(540)



(510) (29) konzervované, mražené, sušené a vařené ovoce a zelenina, želé, džemy, kompoty, vejce, mléko a mléčné výrobky, bramborové vločky, datle, džemy, hrozinky, jablčné pyré, kandované ovoce, kokos sušený, kompoty, mandle mleté, oříšky zpracované, ovoce (kandované,

konzervované, zavařené), ovocné lupínky, přislažené ovoce, sójové boby; (30) káva, čaj, kakao a kávové náhražky, rýže, tapioka a ságo, mouka a obilninové přípravky, chléb, pečivo a cukrovinky, cukr, med, melasa, arašidové cukrovinky, bonbóny, cereální tyčinky, cukroví, čokoláda, ječmen, jemné pečivo, kaše ovesná, kekсы, koláče s náplní, kukuřičná kaše, kukuřičné vločky (corn flakes), lněné semeno pro lidskou spotřebu, loupaný ječmen, lupínky, vločky, mandlové cukrovinky, med, medovníky, perníky, muesli, nekynutý chléb, oplatky, oves loupaný (neloupaný), ovesné vločky, palačinky, pečivo, pizzy, popcorn, potraviny na bázi ovsu, potraviny z mouky, rohlíky, sendviče, sušenky, suchary, kekсы, výrobky z obilnin, zákusky, koláče, žemle; (43) služby zajišťující stravování a nápoje, automaty (rychlé občerstvení), bary (služby), bufety, jídelny a závodní jídelny, kavárny, restaurace, samoobslužné restaurace, zásobování (catering).

(730) **Král Jan Ing.**, K Roztokům 36, Praha 6, 16500, CZ

(210) **O-509593**

(220) 02.12.2013

(320) 02.12.2013

(511) 29, 35, 40

(540)

Kostecká Srdcovka

(510) (29) drůbež (neživá), játra, játrová paštika, jedlé tuky, klobásy, salámy, párky, masové konzervy, koncentrované vývary, rybí konzervy, maso, konzervované maso 2x, nasolené potraviny spadající do této třídy, polévky, slanina, šunka, uzenniny, zvěřina, hotová jídla v konzervách na bázi masa, drůbeže, ryb a zvěřiny; (35) maloobchodní a velkoobchodní on-line služby s výrobky ve tř. 29, pomoc při řízení obchodní činnosti, obchodní konzultace v oblasti distribuce zboží, zaslání katalogů, objednávky zboží, dovozní a vývozní kancelář, obchodní nebo podnikatelské poradenství, reklama, administrativní práce, organizování komerčních nebo reklamních výstav, zprostředkovatelská činnost v oblasti obchodu a obchodních služeb s výrobky ve tř. 29, činnost ekonomických poradců, maloobchodní, velkoobchodní a elektronický prodej potravin, zejména masa a masných výrobků a hotových jídel, zprostředkování v oblasti nákupu a prodeje potravin a potravinářských surovin, poskytování obchodních informací, průzkumy trhu, předvádění výrobků, organizování a pořádání prodejních akcí s výrobky ve tř. 29 a organizování a pořádání reklamních akcí, automatizované i ruční zpracování dat; (40) zpracování masa a masných výrobků, uzení potravin, řeznictví, sušení a mražení potravin.

(730) **Kostecké uzenniny a.s.**, Kostelec 60, 58861, CZ

(740) Ing. Václav Kratochvíl, Husníkova 2086/22, Praha 13, 15800

(210) **O-509594**

(220) 02.12.2013

(320) 02.12.2013

(511) 9, 25, 35, 41

(540)

BEATLIFE LABEL

(510) (9) kompaktní disky (audio-video), kompaktní optické disky, CD ROM; (25) čepice, košile, oblečení, svetry, bundy sportovní, trička; (35) pronájem reklamní doby v komunikačních médiích, pronájem reklamních materiálů, pronájem reklamních ploch, reklama, reklama (propagace), reklama on-line v počítačové síti, činnost reklamní agentury, zaslání reklamních materiálů zákazníkům, aktualizování reklamních materiálů, vydávání, zveřejňování, oznámení, vyhlášení, publikování reklamních textů, rozšiřování reklamních materiálů zákazníkům (letáky, prospekty, tisky, vzorky), rozšiřování reklamních nebo inzertních materiálů; (41) filmová studia, hudební produkce, výchovně-zábavné klubové služby, služby nahrávacího studia, organizace a pořádání koncertů, pronájem audio nahrávek, služby skládání hudby (pro třetí osoby), služby diskžokejů, školení, pořádání a řízení školení, služby v oblasti školství, výroba rozhlasových a televizních programů, organizování a plánování večírků, vydávání elektronických knih a časopisů on-line, vydávání knih, vydávání textů (s výjimkou reklamních nebo náborových), výroba divadelních a/nebo jiných představení, výroba videofilmů, vyučování, pronájem zvukových nahrávacích zařízení, živé představení, organizování živých vystoupení, půjčování audio zařízení.

(730) **Pelikán Jonáš**, Pod Hlíněštem 3/193, Praha 8, 18200, CZ

(210) **O-509597**

(220) 02.12.2013

(320) 02.12.2013
(511) 29
(540)



(510) (29) jedlé oleje a tuky, včetně másla a margarínu.
(590) Barevná
(730) **Unilever N.V.**, Weena 455, Rotterdam, NL
(740) JUDr. Jiří Čermák, advokát, Klimentská 46/1216, Praha 1, 11002

(210) **O-509598**
(220) 02.12.2013
(320) 02.12.2013
(511) 29
(540)



(510) (29) jedlé oleje a tuky, včetně másla a margarínu.
(590) Barevná
(730) **Unilever N.V.**, Weena 455, Rotterdam, NL
(740) JUDr. Jiří Čermák, advokát, Klimentská 46/1216, Praha 1, 11002

(210) **O-509601**
(220) 02.12.2013
(320) 02.12.2013
(511) 32, 35, 43

(540)



(510) (32) piva všeho druhu, včetně piva nealkoholického; (35) reklama, propagace, marketing, maloobchod, velkoobchod a internetový obchod s nápoji, merchandising; (43) provozování pohostinství, restaurací a rychlého občerstvení a podávání nápojů, čepování piva, hostinská činnost, zásobování nápoji.
(590) Barevná
(730) **Žatecký pivovar, spol. s r.o.**, Žižkovo náměstí 81, Žatec, 43801, CZ
(740) Ing. Jana Vanděliková, Vodičkova 791/41, Praha 1 - Nové Město, 11000

(210) **O-509602**
(220) 02.12.2013
(320) 02.12.2013
(511) 1, 11
(540)

BlackStar

(510) (1) chemické výrobky pro čištění, úpravu a dezinfekci vody, chlorování, chemické výrobky pro stabilizaci chloru ve vodě, chemické přípravky ke zvýšení hodnoty pH vody, filtrační kameny, vše v rámci této třídy; (11) zařízení pro úpravu vody, filtrační zařízení pro úpravu vody, filtrační vložky, pískové filtry.
(730) **MARIMEX CZ, s.r.o.**, Libušská 221/264, Praha 4 - Libuš, 14200, CZ
(740) Ing. Jana Vanděliková, Vodičkova 791/41, Praha 1 - Nové Město, 11000

(210) **O-509701**
(220) 04.12.2013
(320) 04.12.2013
(511) 35, 39, 41, 43
(540)

Seytours

(510) (35) propagační činnost, reklama; (39) rezervace cestování, doprava, dopravní informace, doprovázení turistů, rezervace místenek, organizace cestovních zájezdů, turistické prohlídky, přeprava turistů, zprostředkování dopravy; (41) informace o možnostech rekreace, kluby zdraví (služby), organizování a vedení konferencí, koučink, kurzy fitness, organizování a vedení seminářů, organizování sportovních soutěží, profesní rekvalifikace (kurzy), překladatelské služby, služby pro oddech a rekreaci, služby osobního trenéra, pronájem sportovních zařízení (s výjimkou dopravních prostředků), provozování sportovních zařízení, školení, tělesná výchova, texty (psaní textů), jiné než reklamní, večírky (organizování a plánování), vydávání knih, vydávání textů, s výjimkou reklamních nebo náborových, vyučování, zábava (služby); (43) poskytování přechodného ubytování, provoz hotelového ubytování, provozování kempů (ubytování), restaurace, rezervace hotelů, rezervace penzionů, rezervace přechodného ubytování, ubytovací služby (hotely, penziony).
(730) **Elixír studio s.r.o.**, Holšická 1327, Praha 9 - Újezd nad Lesy, 19016, CZ
(740) JUDr. Filip Behenský, advokát, JUDr. Filip Behenský, Kropáčkova 563/14, Praha 4, 14900

(210) **O-509767**
(220) 06.12.2013
(320) 06.12.2013
(511) 41, 43

(540)



(510) (41) diskotéky (služby), poskytování služeb karaoke (hudební doprovod písní dle výběru zpěváka), noční kluby; (43) bary.

(730) **HELU CLUB Praha s.r.o.**, Koněvova 1965/208, Praha 3 - Žižkov, 13000, CZ

(740) JUDr. Božena Montagová, advokátka, Mánesova 19, Praha 2, 12000

(210) **O-509768**

(220) 06.12.2013

(320) 06.12.2013

(511) 41, 43

(540)



(510) (41) diskotéky (služby), poskytování služeb karaoke (hudební doprovod písní dle výběru zpěváka), noční kluby; (43) bary.

(730) **HELU CLUB Praha s.r.o.**, Koněvova 1965/208, Praha 3 - Žižkov, 13000, CZ

(740) JUDr. Božena Montagová, advokátka, Mánesova 19, Praha 2 - Vinohady, 12000

(210) **O-509769**

(220) 06.12.2013

(320) 06.12.2013

(511) 31, 35, 37, 44

(540)



(510) (31) výrobky zemědělské, zahradnické, lesní a zmi neuvedené v jiných třídách, osivo, rostliny a přírodní květiny; (35) maloobchodní činnost s výrobky zemědělskými, zahradnickými, lesními, osivem, rostlinami a přírodními květinami, dodavatelské služby pro třetí osoby (nákup zboží a služeb pro jiné podniky), zprostředkování obchodu se zbožím ve tř. 31, reklama, reklamní služby, propagační činnosti, obchodní sdělení; (37)

stavebnictví, opravy, instalační služby; (44) zemědělské, zahradnické a lesnické služby.

(590) Barevná

(730) **3D-Zahrady s.r.o.**, Řečice 145, 59233, CZ

(740) JUDr. Martin Soukup, advokát, Římská 16, Praha 2, 12000

(210) **O-509850**

(220) 10.12.2013

(320) 10.12.2013

(511) 9, 11, 42

(540)

Lumidka

(510) (9) světelná signalizace blikáče, fluorescenční štíty, žárovky promítací, světelné značení, neónové značení, polovodiče, žárovky pro fotoblesk, světelná ukazovátka, elektroluminiscenční diody, stroboskopy; (11) žárovky, žárovky elektrické, elektrické lampy, automobilové reflektory, lampy na svícení, lucerny, jízdní kola - svítidla, kapesní svítílny, směrové žárovky pro vozidla, lampové cylindry, jízdní kola - světla, osvětlovací přístroje a zařízení, lustry, stropní světla, signalizační světlo, lampové baňky, laboratorní lampy, lampy na UV paprsky s výjimkou lamp pro lékařské účely, světelné reflektory, lampióny, řetězy barevných žárovek, osvětlovací trubice, vánoční světla, automobilové reflektory, baterky, automobilové reflektory, lampy pouliční, LED diody (svítidla); (42) design průmyslový, zkoušky materiálů, inženýrské práce (expertizy), fyzikální výzkum, kalibrování (měření), vývoj a výzkum nových výrobků (pro jiné), expertizy, laboratorní (vědecké) služby, vědecký výzkum.

(730) **Valenta Jan doc. RNDr.**, Štichova 577/31, Praha 11, 14900, CZ

(210) **O-509907**

(220) 11.12.2013

(320) 11.12.2013

(511) 32

(540)

Magnesiana

(510) (32) minerální vody, stolní vody, limonády, piva, nealkoholické šumivé nápoje, šťávy ovocné, sirupy na výrobu nápojů, sirupy pro limonády, minerální vody ochucené a jiné nealkoholické nápoje.

(730) **Karlovarské minerální vody, a.s.**, Horova 3, Karlovy Vary, 36021, CZ

(740) AK Mrázek - Mrázková, JUDr. Josef Mrázek, DrSc., Pernerova 11, Praha 8, 18600

(210) **O-509908**

(220) 11.12.2013

(320) 11.12.2013

(511) 32

(540)

Magnesitka

(510) (32) minerální vody, stolní vody, limonády, piva, nealkoholické šumivé nápoje, šťávy ovocné, sirupy na výrobu nápojů, sirupy pro limonády, minerální vody ochucené a jiné nealkoholické nápoje.

(730) **Karlovarské minerální vody, a.s.**, Horova 3, Karlovy Vary, 36021, CZ

(740) AK Mrázek - Mrázková, JUDr. Josef Mrázek, DrSc., Pernerova 11, Praha 8, 18600

(210) **O-509909**

(220) 11.12.2013

(320) 11.12.2013

(511) 32

(540)

Magnéska

(510) (32) minerální vody, stolní vody, limonády, piva, nealkoholické šumivé nápoje, šťávy ovocné, sirupy na výrobu nápojů, sirupy pro limonády, minerální vody ochucené a jiné nealkoholické nápoje.

(730) **Karlovarské minerální vody, a.s.**, Horova 3, Karlovy Vary, 36021, CZ

(740) AK Mrázek - Mrázková, JUDr. Josef Mrázek, DrSc., Pernerova 11, Praha 8, 18600

(210) **O-509920**

(220) 11.12.2013

(320) 11.12.2013

(511) 32

(540) **Ondrášovice**

(510) (32) minerální vody, stolní vody, limonády, piva, nealkoholické šumivé nápoje, šťávy ovocné, sirupy na výrobu nápojů, sirupy pro limonády, minerální vody ochucené a jiné nealkoholické nápoje.

(730) **Karlovarské minerální vody, a.s.**, Horova 3, Karlovy Vary, 36021, CZ

(740) AK Mrázek - Mrázková, JUDr. Josef Mrázek, DrSc., Pernerova 11, Praha 8, 18600

(210) **O-510006**

(220) 16.12.2013

(320) 16.12.2013

(511) 9, 35, 38

(540)

Víno na dotek

(510) (9) nosiče informací, obrazu a zvuku v rozsahu třídy 9, software, elektronické publikace; (35) propagační činnost, reklama, zahrnující reklamu a propagaci prostřednictvím mobilního telefonu a Internetu, provozování virtuálních obchodních středisek na Internetu v oblasti alkoholických nápojů, zejména révéového vína; (38) spoje (komunikace), komunikace prostřednictvím Internetu a telefonu, například mobilního telefonu.

(730) **Vinařský fond**, Žerotínovo náměstí 3/5, Brno, 60182, CZ

(740) Pavel Reichel a kol., Ing. Pavel Reichel, Lopatecká 14, Praha 4, 14700

(210) **O-510067**

(220) 17.12.2013

(320) 17.12.2013

(511) 5, 29, 30

(540)

CHOCOLAND Duet

(510) (5) potraviny pro děti spadající do této třídy, léčivé cukrovinky, posilující a povzbuzující nápoje a potraviny pro léčebné účely, doplňky potravy, minerální, doplňky výživové, chléb (diabetický) upravený pro léčebné účely, pastilky pro farmaceutické účely, vitamínové přípravky, potravinové doplňky ne pro lékařské účely (zařazené v této třídě) a obsahující látky živočišného původu, potravinové doplňky ne pro lékařské účely (zařazené v této třídě) a obsahující látky rostlinného původu; (29) mlékařenské výrobky a mléčné nápoje, arašídové máslo, arašídový zpracovaný, bramborové lupínky, džemy, jablečné pyré, kandované ovoce, kefir, ovoce konzervované, ovoce mražené, ovocné kůry, ovocné rosoly, ovocné saláty, smetana, sušené ovoce, šlehačka; (30) káva, čaj, kakao, rýže, tapioka, ságo, kávové náhražky, mouka a obilné výrobky určené k lidské výživě, nápoje z kávy kakaa, čokolády, chléb, suchary, sušenky, jemné pečivo, cukrovinky, bonbóny, dražé, zmrzlina, med, sirup z melasy, kvasnice, prášky do pečiva, sůl, pepř, ocet, chuťové omáčky, koření, led na chlazení, rýže, žvýkačky, směsi pro účely pekárenské, cereální tyčinky s vysokým obsahem proteinů, čaj ledový, čokoládové nápoje, fondány (cukrovinky), glukóza pro kulinářské účely, housky, chalva [cukroví], chuťové přísady, kandys, kávové náhražky, kávové příchutě, keksy, koláče s náplní, kukuřičná kaše, kukuřičné vločky, kurkuma jako potrava, kvasinky, kvasnice, lékořice, listové těsto, marcipán, medovíčky, perníky, mentolové cukroví, muškátové ořechy, nepražená káva, oplatky, palačinky, pastilky (cukrovinky), pizzy, popcorn (vločky obilní), pralinky, příchutě do pečiva, s výjimkou éterických olejů, pudinky, quiche [slaný koláč], biskvity, těsta, vanilín (vanilková náhražka), vločky ovesné, zákusky.

(730) **CHOCOLAND a.s.**, Ovčárecká 305, Kolín, 28002, CZ

(740) Václav Müller, patentový zástupce, Filipova 2016, Praha 4, 14800

(210) **O-510068**

(220) 17.12.2013

(320) 17.12.2013

(511) 5, 29, 30

(540)

CHOCOLAND Wanted

(510) (5) potraviny pro děti spadající do této třídy, léčivé cukrovinky, posilující a povzbuzující nápoje a potraviny pro léčebné účely, doplňky potravy, minerální, doplňky výživové, chléb (diabetický) upravený pro léčebné účely, pastilky pro farmaceutické účely, vitamínové přípravky, potravinové doplňky ne pro lékařské účely (zařazené v této třídě) a obsahující látky živočišného původu, potravinové doplňky ne pro lékařské účely (zařazené v této třídě) a obsahující látky rostlinného původu; (29)

mlékařenské výrobky a mléčné nápoje, arašídové máslo, arašídový zpracovaný, bramborové lupínky, džemy, jablečné pyré, kandované ovoce, kefir, ovoce konzervované, ovoce mražené, ovocné kůry, ovocné rosoly, ovocné saláty, smetana, sušené ovoce, šlehačka; (30) káva, čaj, kakao, rýže, tapioka, ságo, kávové náhražky, mouka a obilné výrobky určené k lidské výživě, nápoje z kávy kakaa, čokolády, chléb, suchary, sušenky, jemné pečivo, cukrovinky, bonbóny, dražé, zmrzlina, med, sirup z melasy, kvasnice, prášky do pečiva, sůl, pepř, ocet, chuťové omáčky, koření, led na chlazení, rýže, žvýkačky, směsi pro účely pekárenské, cereální tyčinky s vysokým obsahem proteinů, čaj ledový, čokoládové nápoje, fondány (cukrovinky), glukóza pro kulinářské účely, housky, chalva [cukroví], chuťové přísady, kandys, kávové náhražky, kávové příchutě, keksy, koláče s náplní, kukuřičná kaše, kukuřičné vločky, kurkuma jako potrava, kvasinky, kvasnice, lékořice, listové těsto, marcipán, medovíčky, perníky, mentolové cukroví, muškátové ořechy, nepražená káva, oplatky, palačinky, pastilky (cukrovinky), pizzy, popcorn (vločky obilní), pralinky, příchutě do pečiva, s výjimkou éterických olejů, pudinky, quiche [slaný koláč], biskvity, těsta, vanilín (vanilková náhražka), vločky ovesné, zákusky.

(730) **CHOCOLAND a.s.**, Ovčárecká 305, Kolín, 28002, CZ

(740) Václav Müller, patentový zástupce, Filipova 2016, Praha 4, 14800

(210) **O-510069**

(220) 17.12.2013

(320) 17.12.2013

(511) 5, 29, 30

(540)

CHOCOLAND Crema

(510) (5) potraviny pro děti spadající do této třídy, léčivé cukrovinky, posilující a povzbuzující nápoje a potraviny pro léčebné účely, doplňky potravy, minerální, doplňky výživové, chléb (diabetický) upravený pro léčebné účely, pastilky pro farmaceutické účely, vitamínové přípravky, potravinové doplňky ne pro lékařské účely (zařazené v této třídě) a obsahující látky živočišného původu, potravinové doplňky ne pro lékařské účely (zařazené v této třídě) a obsahující látky rostlinného původu; (29) mlékařenské výrobky a mléčné nápoje, arašídové máslo, arašídový zpracovaný, bramborové lupínky, džemy, jablečné pyré, kandované ovoce, kefir, ovoce konzervované, ovoce mražené, ovocné kůry, ovocné rosoly, ovocné saláty, smetana, sušené ovoce, šlehačka; (30) káva, čaj, kakao, rýže, tapioka, ságo, kávové náhražky, mouka a obilné výrobky určené k lidské výživě, nápoje z kávy kakaa, čokolády, chléb, suchary, sušenky, jemné pečivo, cukrovinky, bonbóny, dražé, zmrzlina, med, sirup z melasy, kvasnice, prášky do pečiva, sůl, pepř, ocet, chuťové omáčky, koření, led na chlazení, rýže, žvýkačky, směsi pro účely pekárenské, cereální tyčinky s vysokým obsahem proteinů, čaj ledový, čokoládové nápoje, fondány (cukrovinky), glukóza pro kulinářské účely, housky, chalva [cukroví], chuťové přísady, kandys, kávové náhražky, kávové příchutě, keksy, koláče s náplní, kukuřičná kaše, kukuřičné vločky, kurkuma jako potrava, kvasinky, kvasnice, lékořice, listové těsto, marcipán, medovíčky, perníky, mentolové cukroví, muškátové ořechy, nepražená káva, oplatky, palačinky, pastilky (cukrovinky), pizzy, popcorn (vločky obilní), pralinky, příchutě do pečiva, s výjimkou éterických olejů, pudinky, quiche [slaný koláč], biskvity, těsta, vanilín (vanilková náhražka), vločky ovesné, zákusky.

(730) **CHOCOLAND a.s.**, Ovčárecká 305, Kolín, 28002, CZ

(740) Václav Müller, patentový zástupce, Filipova 2016, Praha 4, 14800

(210) **O-510071**

(220) 17.12.2013

(320) 17.12.2013

(511) 5, 29, 30

(540)

CHOCOLAND Ledová

(510) (5) potraviny pro děti spadající do této třídy, léčivé cukrovinky, posilující a povzbuzující nápoje a potraviny pro léčebné účely, doplňky potravy, minerální, doplňky výživové, chléb (diabetický) upravený pro léčebné účely, pastilky pro farmaceutické účely, vitamínové přípravky, potravinové doplňky ne pro lékařské účely (zařazené v této třídě) a obsahující látky živočišného původu, potravinové doplňky ne pro lékařské účely (zařazené v této třídě) a obsahující látky rostlinného původu; (29) mlékařenské výrobky a mléčné nápoje, arašídové máslo, arašídový zpracovaný, bramborové lupínky, džemy, jablečné pyré, kandované ovoce, kefir, ovoce konzervované, ovoce mražené, ovocné kůry, ovocné rosoly, ovocné saláty, smetana, sušené ovoce, šlehačka; (30) káva, čaj, kakao,

rýže, tapioka, ságo, kávové náhražky, mouka a obilné výrobky určené k lidské výživě, nápoje z kávy kakaa, čokolády, chléb, suchary, sušenky, jemné pečivo, cukrovinky, bonbóny, dražé, zmrzlina, med, sirup z melasy, kvasnice, prášky do pečiva, sůl, pepř, ocet, chuťové omáčky, koření, led na chlazení, rýže, žvýkačky, směsi pro účely pekárenské, cereální tyčinky s vysokým obsahem proteinů, čaj ledový, čokoládové nápoje, fondány (cukrovinky), glukóza pro kulinářské účely, housky, chalva [cukroví], chuťové přísady, kandys, kávové náhražky, kávové příchutě, kekсы, koláče s náplní, kukuřičná kaše, kukuřičné vločky, kurkuma jako potrava, kvasinky, kvasnice, lékořice, listové těsto, marcipán, medovňky, perníky, mentolové cukroví, muškátové ořechy, nepražená káva, oplatky, palačinky, pastilky (cukrovinky), pizzy, popcorn (vločky obilní), pralinky, příchutě do pečiva, s výjimkou éterických olejů, pudinky, quiche [slaný koláč], biskvity, těsta, vanilín (vanilková náhražka), vločky ovesné, zákusky.

(730) **CHOCOLAND a.s.**, Ovčárecká 305, Kolín, 28002, CZ

(740) Václav Müller, patentový zástupce, Filipova 2016, Praha 4, 14800

(210) **O-510098**

(220) 18.12.2013

(320) 18.12.2013

(511) 1, 5, 6, 10, 11, 16, 17, 19, 20, 21, 24, 27, 28, 37, 40, 42

(540)

fatra

(510) (1) chemické výrobky určené pro průmysl, vědu, jakož i pro zemědělství, zahradnictví a lesnictví, chemikálie pro průmysl, chemické výrobky pro průmyslové účely a pro vědu, výrobky chemické všeobecného charakteru s výjimkou chemických výrobků pro farmaceutické účely a fungicidů, herbicidů, insekticidů a přípravků pro hubení parazitů, impregnační chemické přípravky pro textil, chemické přípravky pro laboratorní analýzy s výjimkou analýz pro lékařské nebo zvěrolékařské účely, chemické přípravky pro sváření, chemické přípravky pro vodovzdornou úpravu textilu, přípravky proti vlhkosti zdiva, s výjimkou barev, změkčovadla (plastifikátory), plastické hmoty v surovém stavu, disperze plastických hmot, plastické hmoty jako suroviny, plastisol (pasty z práškového polymeru a změkčovadla), PVC ve formě granulí, pryskyřice umělé v surovém stavu, lepidla pro průmyslové účely, separační a protilepivé přípravky; (5) farmaceutické a veterinářské výrobky, hygienické výrobky pro léčebné účely a osobní hygienu kromě toaletních potřeb, absorpční kalhotky pro inkontinentní pacienty, menstruační vložky, vložky dámské, vložky hygienické pro inkontinentní pacienty, náplasti, obvazový materiál; (6) kovové stavební materiály, kovové výrobky, které nejsou uvedeny v jiných třídách, střechy kovové, střešní krytiny kovové, ostatní kovové doplňky pro střešní krytiny, kovové komínové krytiny, kovové lišty, kovové latě, poplastované plechy, kaširované (laminované) plechy, polotovary a výrobky z kovu s ochranným plastovým povlakem, ukončovací a kotvicí plechové prvky hydroizolačních systémů, profilované plechy, formy kovové pro plastikářské stroje, hliníkové fólie na balení; (10) výrobky z plastů a pryže určené pro zdravotnictví a hygienu, prostěradla pro pomočující se osoby, podložky pod prostěradla, podložky pro nemocniční lůžka, sterilní prostěradla, přebalovací podložky, ochranné podušky proti proleženinám, polštáře nafukovací pro lékařské účely, oděvy speciální pro operační sály, roušky pro lékařský personál, trubičky pro lékařské účely, nádoby na moč, chirurgické roušky; (11) přístroje chladicí, pro sušení, ventilací, rozvod vody a sanitární zařízení, čistírný odpadních vod, chladicí zařízení, chladicí věže (desky chladicích výplní), solární zařízení k výrobě elektrické a tepelné energie z energie záření slunce a jejich komponenty, tepelné solární kolektory; (16) papír, lepenka a výrobky z těchto materiálů, které nejsou zařazeny do jiných tříd, papírenské zboží, tiskárenské výrobky, potřeby pro knižní vazby, kancelářské potřeby (vyjímaje nábytek), učební a vyučovací pomůcky s výjimkou přístrojů, lepidla pro papírenství nebo domácnost, rozmnožovací blány, jednorázové dětské plenky, jednorázové plenkové kalhotky z papíru nebo buničiny, plastické obaly (nezařazené do jiných tříd), fólie z umělých hmot na balení, kelímky a misky na balení potravin, laminované fólie z umělých hmot na balení, sáčky pro mikrovlnné a ostatní trouby; (17) kaučuk, guma, plastické hmoty a výrobky z těchto materiálů, které nejsou zahrnuty do jiných tříd, polotovary z plastických hmot (fólie, desky, tyče, profily, hadice, hadičky, granule, regenerát), fólie z umělých hmot, kromě folií na balení, plastové fólie s možností kombinace s jinými plošnými materiály, fólie a desky z umělých hmot pro zemědělské účely, materiál na podkládání z umělých hmot, nekovové hadice a hadičky, ohebné trubky nekovové, dráty na svařování z umělých hmot, šňůry z umělých hmot, vlákna z umělé hmoty, kromě vláken k textilním účelům, tvarové výrobky z plastických folií a desek spadající do této třídy, materiály těsnící,

ucpávací a izolační, izolační materiály, izolační tkaniny, izolace proti vlhkosti staveb, izolační materiály pro kabely, paropropustné pojistné podstřešní fólie, parotěsné zábrany, hydroizolační fólie (těsnění), laminované fólie pro použití ve fotovoltaickém průmyslu, tvarované a plošné fólie z plastických hmot na izolace staveb proti vlhkosti, novopé fólie z plastických hmot (izolační fólie), drenážní fólie, vlhkostní a radonová ochrana staveb, podkladní fólie a pojistné pásy a fólie pro střechy, ochranné a drenážní fólie z plastu, izolační materiály pro vykládání vodních ploch (zahradních jezírek, drobných vodních rezervoárů, zavlažovacích nádrží a podobně), umělé hmoty pro ochranu kovových povrchů; (19) stavební materiály nekovové, neohebné trubky nekovové pro stavebnictví, lišty (nekovové), výztuže z plastických hmot pro stavebnictví, stavební materiály pro ochranu základů a stěn a pro stabilizaci zeminy a drenáž, geotextilie, novopé fólie pro konstrukční účely, střechy nekovové, střešní materiály nekovové, materiály pro zelené střechy, nekovové podlahy, laminované (vrstvené) podlahové krytiny, nekovové obklady (ve stavebnictví), obklady podlah a stěn, nekovové dlaždice, nekovové dlaždice na podlahy, nekovové dlaždice na stěny pro stavebnictví, fólie a desky z umělých hmot na značení cest, nekovové bazény plavecké; (20) nábytek, náhražky z plastických hmot, podložky pod kolečkové židle z umělých hmot, lišty u nábytku z umělých hmot, matrace nafukovací, kromě matrací k léčebným účelům, podušky nafukovací, kromě podušek k léčebným účelům, nádoby na obaly z umělých hmot, nekovové palety na manipulaci se zbožím, reklamní předměty nafukovací, plastové přepravky; (21) pomůcky a nádoby pro domácnost a kuchyň, náčiní a nádoby pro domácnost a kuchyň, kuchyňské nádoby, vědra, džbery z plastických hmot, podnosy a podložky pro nádoby, koše na papír a/nebo odpadky, mísy, misky (nádoby), vaničky spadající do této třídy, květináče, okenní truhlíky; (24) ubrusy z umělých hmot (z voskovaného plátna); (27) koberec, rohožky, rohože, linoleum a jiné obklady podlah, podlahoviny, podlahové krytiny z plastických hmot, krytina podlahová vinylová, rohože protiskluzné, podložky na podlahu pod židle, plovoucí podlahy, plovoucí podlahy s clic-systémem, laminované podlahové krytiny, vinylové sportovní podlahoviny pro tělocvičny a víceúčelové haly, tenisové povrchy, vnitřní sportovní povrchy, koberečky do automobilů, tapety na stěny nikoliv textilní, obklady stěn s clic-systémem, autokoberečky; (28) hry, hračky, nafukovací hračky, potřeby pro gymnastiku a sport, které nejsou uvedeny v jiných třídách, míče na hraní, bazény plavecké (potřeby pro hru), kruhy plovací; (37) stavebnictví, stavitelství, opravy, izolování proti vlhkosti, izolování staveb, pokládka podlahových krytin, poskytování stavebních informací, poskytování informací o opravách, stavební dozor; (40) zpracování materiálů, zpracování ropy, zpracování plastů, laminování, pokovování, úprava textilií, vodovzdorná úprava látek, zpracování odpadu, recyklace odpadu, poskytování informací o zpracování a úpravě materiálů, výroba energie; (42) vědecké a technologické služby a související výzkum a projektování, projekce, výzkum a vývoj v těchto výrobních oborech, konstrukční a projektová činnost, chemické inženýrství v oboru výroby a zpracování chemických látek všeho druhu, v oboru zpracování ropy, výroby monomerů a polymerů, zaměřeni převážně na vývoj technologických procesů a zařízení, analytické a výzkumné služby v průmyslu, analýzy chemické, analytické a laboratorní práce včetně poradenské činnosti v oboru analytické chemie, zkoušky materiálů, výzkumné vývojová činnost v oblasti chemické výroby a v oboru zpracování ropy, petrochemické výroby, monomerů a plastických hmot, poradenská činnost v oblasti chemie, technologie a průmyslových aplikací, poskytování informací a konzultací týkajících se výzkumu, vývoje, engineeringu, technologie, jakosti, použitelnosti a zpracování surovin, polotovarů, výrobků v uvedeném oboru, využívání průmyslového vlastnictví a vynálezecké činnosti, navrhování obalů, obalový design.

(730) **Fatra, a.s.**, t. F. Batí 1541, Napajedla, 76361, CZ

(210) **O-510147**

(220) 19.12.2013

(320) 19.12.2013

(511) 9, 38, 41

(540)



(510) (9) nahrané i nenahrané nosiče informací všeho druhu, jako disky, diskety, CD ROM, pásky, nahrané i nenahrané nosiče zvuku a (nebo) obrazu; (38) šíření časopisů, periodik, zejména prostřednictvím Internetu a distribučních sítí; (41) nakladatelská a vydavatelská činnost v oboru časopisů, periodických publikací, zvukových, textových a audiovizuálních nosičů, produkční a agenturní činnost v oblasti zábavy, kultury a výchovy, pořádání zábavních soutěží, zájmových klubů a společenských akcí, pořádání společenských módních přehlídek, informační, konzultační, obstaravatelské a zprostředkovatelské služby v oboru nakladatelské a vydavatelské činnosti a produkční a agenturní činnosti v oblasti zábavy, kultury a výchovy.

(590) Barevná

(730) MF TV s.r.o., Mezi Vodami 1952/9, Praha 4 - Modřany, 14300, CZ

(210) **O-510512**

(220) 13.01.2014

(320) 13.01.2014

(511) 29, 35, 40

(540)

DOBRÁCI OD KOSTI

(510) (29) drůbež (neživá), játra, játrová paštika, jedlé tuky, klobásy, salámy, párky, masové konzervy, koncentrované vývary, rybí konzervy, maso, konzervované maso, nasolené potraviny, polévky, slanina, šunka, uzeniny, zvěřina, hotová jídla v konzervách na bázi masa, drůbeže, ryb a zeleniny; (35) počítačové on-line maloobchodní a velkoobchodní služby s výrobky ve tř. 29, pomoc při řízení obchodní činnosti, obchodní konzultace v oblasti distribuce zboží, zaslání katalogů, objednávky zboží, dovozní a vývozní kancelář, obchodní nebo podnikatelské poradenství, reklama, administrativní práce, organizování komerčních nebo reklamních výstav, zprostředkovatelská činnost v oblasti obchodu a obchodních služeb s výrobky ve tř. 29, činnost ekonomických poradců, maloobchodní, velkoobchodní a elektronický prodej potravin, zejména masa a masných výrobků a hotových jídel, zprostředkování v oblasti nákupu a prodeje potravin a potravinářských surovin, poskytování obchodních informací, průzkumy trhu, předvádění výrobků, organizování a pořádání prodejních a reklamních akcí, automatizované i ruční zpracování dat; (40) zpracování masa a masných výrobků, uzení potravin, feznictví, sušení a mražení potravin.

(730) Kostelecké uzeniny a.s., Kostelec 60, Kostelec, 58861, CZ

(740) Ing. Václav Kratochvíl, Husníkova 2086/22, Praha 13, 15800

(210) **O-510515**

(220) 13.01.2014

(320) 13.01.2014

(511) 5, 29, 30, 35

(540)



(510) (5) bílkovina - potravinový doplněk, doplňky potravy - minerální, doplňky výživové, enzymy - potravinové doplňky, kasein - potravinové doplňky, léčivé kořeny, lecitin - potravinové doplňky, lněné potravinové doplňky, mentol, olej z tresčích jater, opalovací tablety, přípravky proti pocení, přípravky proti pocení nohou, potravinové doplňky z droždí, potravinové doplňky z lněného oleje, potravinové doplňky z pšeničných klíčků, propolisové potravinové doplňky, proteinové potravinové doplňky, pylové potravinové doplňky, soli minerálních vod, vitamínové přípravky, vlákniny dietetické, vlákniny výživové; (29) aloe vera připravená pro lidskou konzumaci, arašidy zpracované, bílek vaječný, datle, hummus - pasta z cizrný, jedlá želatina, jedlé oleje, jedlé tuky, kandované ovoce, kokosové máslo, kokosový tuk, kokosový olej, kukuřičný olej, kůry ovocné, máslo arašidové, máslo kakaové, máslo oříškočokoládové, olej řepkový jedlý, olivový olej jedlý, oříšky zpracované, ovoce - lupínky, palmový olej jedlý, proteinové mléko, semena zpracovaná, semena zpracovaná slunečnicová, sezamový olej, syrovátka, vložky bramborové, výtažky z chaluhy jako potrava, želatina jedlá; (30) anýz - semena, arašidové cukrovinky, aromatické přípravky do potravin, bonbóny, cereální tyčinky, cereální tyčinky s vysokým obsahem proteinů, nápoje na bázi čaje, čokoláda, čokoládové nápoje, kakao, kakaové nápoje, káva, kávové náhražky, kávové náhražky rostlinného původu, kávové nápoje, kávové příchutě, koření, kukuřičné vložky, lněné semeno pro lidskou spotřebu, loupaný ječmen, loupaný oves, mandlové cukrovinky, med, mentol do cukrovinek, mentolové cukroví, muesli, muškátové ořechy, přísady do nápoje jiné než esence, ovesné vložky, pastilky - cukrovinky, příchutě do nápojů s výjimkou éterických olejů, příchutě do pečiva s výjimkou éterických olejů, příchutě do potravin s výjimkou éterických olejů, příchutě s výjimkou éterických olejů, přípravky do potravin aromatické, pšeničné klíčky pro lidskou spotřebu, rýže, rýžové koláčky, skořice koření, slad pro lidskou spotřebu, přírodní sladidla, sušenky, škrob jako potrava, škrobové výrobky jako potrava, tabletky jako cukrovinky, tresti do potravin - nikoliv pro lékařské účely, vanilin - vanilková náhražka, vanilka - příchutě, výrobky z obilnin, závor, žele ovocné - cukrovinky; (35) administrativní zpracování nákupních objednávek pro potřebu internetového obchodu, marketing související s provozováním internetového obchodu, obchodní činnost - provozování internetového obchodu a zprostředkování v oblasti nákupu a prodeje zboží prostřednictvím Internetu s výše uvedenými výrobky, zařazenými ve třídách 5, 9 a 30.

(730) Vyrubal Tomáš, Vítězství 1646, Dubňany, 69603, CZ

(210) **O-510521**

(220) 13.01.2014

(320) 13.01.2014

(511) 39, 41, 44

(540)

DONERA

(510) (39) doprava, služby v dopravě a přepravě, distribuce léčiv, zdravotnické techniky a potřeb, balení a skladování zboží, zajišťování dopravy a přepravy nemocných, přeprava nemocných do zdravotnických zařízení včetně přepravy do zařízení následné péče, transport raněných a nemocných, včetně transportu z a do zahraničí, zprostředkování dopravy a přepravy ve zdravotní službě, zajišťování přepravy pro plnění transplantčního programu, doprava sanitními vozy, doprava vozy záchranné služby; (41) výchova, vzdělávání, zábava, sportovní a kulturní aktivity, vzdělávací a výchovné služby v oblasti zdravotnictví, elektronické publikování (DTP), nakladatelská a vydavatelská činnost v oblasti zdravotnictví včetně on-line vydávání elektronických knih a časopisů, vydávání periodických a neperiodických publikací, letáků a příruček (s výjimkou reklamních nebo náborových), fotografování,

organizování a vedení seminářů, kurzů, workshopů, konferencí a školení v oblasti zdravotnictví, lektorská činnost v oblasti zdravotnictví, praktický výcvik, instruktážní výcvik; (44) poskytování první pomoci, řízení a zabezpečování poskytování přednemocniční neodkladné péče, provozování záchranných a ohlašovacích stanic (lékařské služby), záchranná služba (lékařské služby), poskytování on-line zdravotních informací pro druhé, poradenské služby o zdraví, lázeňské služby, masáže, zdravotní a ošetrovatelské služby, služby psychologa, výdejní činnost léčiv pro veřejnost a výdej léčiv pro ambulantní zdravotnická zařízení, konzultační a poradenské služby v lékařství, zdravotnictví a farmacii, poskytování lékařských a zdravotních informací, pronajímání zdravotnických zařízení, zdravotní asistenční služby na kulturních, sportovních a ostatních společenských akcích včetně filmových natáčení.

(730) **Maděříč Luděk**, Panská 173, Týnec, 69154, CZ

(740) Inpartners Group, Ing. Leopold Dadej, Na Valtické 339/6, Břeclav 4, 69141

(210) **O-510933**
(220) 28.01.2014
(320) 28.01.2014
(511) 9, 16, 35, 38, 41
(540)

EFektiv

(210) **O-510879**
(220) 27.01.2014
(320) 27.01.2014
(511) 16, 21, 32, 35, 43
(540)

KUJEBÁ

(510) (16) papírové reklamní předměty jako jsou ubrousky, reklamní stojánky, vše spadající do třídy 16; (21) papírové reklamní tácky, papírové reklamní kelímky, sklenice na pití, skleněné a plastové nádoby a poháry, vše spadající do třídy 21; (32) piva všeho druhu, včetně nealkoholických piv a nápojů s příměsí piva, minerální vody, přípravky ke zhotovování nápojů; (35) reklama, propagace a inzerce prostřednictvím všech druhu médií, marketing, zprostředkovatelská činnost v oblasti obchodu s reklamními materiály s výrobky ze skla, porcelánu a majoliky, s textilními výrobky jako jsou například trička, mikiny, zástěry, čepice, ubrusy, papírenským zbožím, tácky, papírovými kelímky a kelímky z umělých hmot, etiketami, kalendáři, tiskovinami, publikacemi, časopisy a knihami, s pivem a nealkoholickými nápoji; (43) služby zajišťující stravování a nápoje jako například provoz restaurace, kavárny, vinárny a baru, hostinská činnost, služby zajišťující dočasné ubytování v hotelu, penzionu a podobném zařízení, vše v rámci této třídy.

(730) **Řehák Evžen**, Žižkova 801, Vysoké Mýto, 56601, CZ

(210) **O-510910**
(220) 28.01.2014
(320) 28.01.2014
(511) 35, 41, 42
(540)

WIA Certified Company

(510) (35) pomoc při řízení podniku a obchodní činnosti, konzultační činnost pro obchodní účely, informační a poradenská činnost v oblasti komerčních služeb, propagační činnost, vypracování odborných stanovisek v rámci této třídy, podnikatelské poradenství, analýzy nákladů, marketingové studie, inzertní, propagační služby a komerční informační služby prostřednictvím Internetu za účelem obchodu, předvádění zboží, reklama on-line v počítačové síti, rozšiřování vzorků zboží, reklama, marketing, administrativní činnost, zprostředkovatelská činnost se službami v rámci této třídy; (41) vzdělávání, výuková činnost, organizace školení v oblasti informačních technologií, rozvoje osobnosti, komunikace, sebeprezentace, řízení podniků, podnikových procesů, personalistiky a gastronomie, pořádání vzdělávacích akcí, pořádání a organizace jazykových kurzů, organizace ověřování odborné způsobilosti osob v oblasti řízení podniku, podnikových procesů, informačních technologií, vydavatelská činnost, pořádání kulturních, společenských, sportovních a zábavních akcí, organizace konferencí a symposií, zprostředkovatelská činnost se službami v rámci této třídy; (42) zkušebnictví, testování a hodnocení úrovně kvality řízení podniku a podnikových procesů, vypracování odborných stanovisek v oblasti řízení podniku a podnikových procesů, provádění certifikačních postupů včetně vydávání certifikátů, monitorování činnosti certifikovaných společností, inspekční činnost a další odborné služby, vypracování projektových studií, projektové analýzy, zprostředkovatelská činnost se službami v rámci této třídy.

(730) **SVT Consulting s.r.o.**, Sokolovské náměstí 308/5, Liberec II - Nové Město, 46001, CZ

(740) Jansa, Mokřý, Otevřel & partneři, v.o.s., JUDr. Lukáš Jansa, Sokola Tůmy 743/16, Ostrava - Mariánské Hory, 70900

(510) (9) magnetické, optické a jiné nosiče dat, informací, zvukových, obrazových a zvukově-obrazových záznamů spadající do tř. 9, publikace v elektronické podobě, elektronický časopis, elektronický magazín, elektronický informační bulletin, on-line dostupné publikace v síti Internet, software na nosičích; (16) papír a výrobky z papíru, tiskoviny a polygrafické výrobky všeho druhu, např. časopisy, magazíny, informační bulletiny, knihy, periodika, brožury, plakáty, fotografie, programy, vstupenky, letáky, katalogy, studijní a konferenční materiály, např. sborníky a sylaby, periodické a neperiodické tiskoviny; (35) reklamní, propagační a inzertní činnost a služby, elektronická inzerce, on-line inzerce, marketing, poradenské a zprostředkovatelské služby související s reklamním tiskem, propagací, reklamou, inzercí a marketingem, distribuce reklamních tiskovin a reklamních nosičů informací; (38) šíření informací, zejména v oblasti výchovy, zábavy a vzdělávání prostřednictvím komunikačních sítí, např. Internetu, kabelových, bezdrátových a satelitních sítí, provozování a zajišťování komunikačních služeb, jako jsou elektronické konference a diskusní skupiny, poskytování a provozování virtuálních místností pro on-line komunikaci, šíření tiskovin, časopisů, magazínů, informačních bulletinů, periodik a knih v elektronické podobě; (41) výchova, vzdělávání, zábava, sportovní a kulturní aktivity, organizování vzdělávacích a zábavných soutěží, kurzů, školení, vyučování, organizování a vedení konferencí, kongresů, seminářů, prezentací, elektronické publikování (DTP), vydavatelská a nakladatelská činnost, zejména vydávání novin, časopisů, magazínů, informačních bulletinů včetně vydávání tiskovin prostřednictvím počítačových sítí, nahrávání nosičů zvukových a/nebo obrazových, tvorba, výroba audiovizuálních děl, půjčování nahraných a nenahraných nosičů, zvukových a/nebo obrazových záznamů, zprostředkovatelská činnost v uvedených oblastech.

(730) **Jihočeská univerzita v Českých Budějovicích, Ekonomická fakulta**, Studentská 787/13, České Budějovice, 37005, CZ

(740) PatentCentrum Sedlák & Partners s.r.o., Husova 5, České Budějovice, 37001

(210) **O-510959**
(220) 29.01.2014
(320) 29.01.2014
(511) 25, 26, 35, 41
(540)

NORTH SAY

(510) (25) oděvy, obuv, kloboučnické zboží; (26) vyšívky, stuhy, krajky; (35) propagační činnost, reklama, pomoc při řízení obchodní činnosti, obchodní administrativa, organizování výstav (komerčních nebo reklamních),

prezentace výrobků pro účely maloobchodu a velkoobchodu, velkoobchod, maloobchod a zprostředkování prodeje s výrobky ve třídách 1 až 34; (41) výchova, vzdělávání, sportovní a kulturní aktivity.

- (730) **Susková Elena**, Čs. Armády 1/41, Jablonec nad Nisou, 46605, CZ
(740) RETROPATENT s.r.o., Kamil Kolátor, Dolní nám. 679/5, Jablonec nad Nisou, 46601

- (210) **O-510979**
(220) 29.01.2014
(320) 29.01.2014
(511) 6, 7, 9, 11, 17, 19, 35, 41, 42
(540)



- (510) (6) kovy a kovové výrobky spadající do této třídy, uzavírací a regulační armatury spadající do této třídy, kovové potrubní díly; (7) rozdělovače, odlučovače a odplyňovače, filtry, vše spadající do této třídy; (9) zařízení a přístroje pro měření, regulaci a dálkový přenos údajů, přístroje na měření a kontrolu průtoku, hladiny, tlaku, teploty a jiných proměnných charakteristik kapalin a plynů, automatické regulační a kontrolní přístroje a nástroje; (11) topná zařízení, tlaková zařízení, kotle, jejich části a součásti na spalování pevných, plynných a kapalných paliv, plynové generátory, zařízení na výrobu teple a horké vody a páry, chlazení, sušení, větrání, klimatizace, průtokové a zásobníkové ohřivače, nádoby na akumulaci tepla, solární systémy, kompaktní výměňkové a předávací stanice, tepelná čerpadla, solární kolektory, výměňky a rekuperátory tepla, topné systémy s netradičními zdroji tepla, zvláště pak z biomasy; (17) izolační materiál (teplný); (19) nekovový materiál pro stavby, rozvody plynů a tekutin, jejich části a příslušenství; (35) reklamní a propagační činnost, nákup a prodej instalatérského materiálu, zařízení na vytápění a jejich komponentů; (41) vzdělávací činnost dětí a mládeže v oblasti vytápění a topenářství; (42) poradenská (projektová) činnost v oblasti vytápění, stavebnictví a energetiky.

- (590) Barevná
(730) **SYSTHERM s.r.o.**, K Papírně 172/26, Plzeň, 31200, CZ
(740) Langrova, s.r.o., Skrétova 48, Plzeň, 30100

- (210) **O-510980**
(220) 29.01.2014
(320) 29.01.2014
(511) 29, 35
(540)



- (510) (29) mléčné výrobky, zejména sýry; (35) velkoobchod a maloobchod s mléčnými výrobky, zejména sýry.
(730) **Milkpol s.r.o.**, Reinerova 1657/23, Praha 6, 16300, CZ
(740) Mgr. Klára Studená, advokátní a patentová kancelář, Na Poříčí 12, Praha 1, 11000

- (210) **O-510981**
(220) 29.01.2014
(320) 29.01.2014
(511) 35, 38, 42
(540)



- (510) (35) reklamní, inzertní služby všeho druhu včetně inzerce a reklamy poskytované v počítačových, telekomunikačních a obdobných sítích, distribuce reklamních letáků, tiskovin, katalogů, prospektů a ostatních neadresných tiskovin, internetová reklama a emailový marketing, zprostředkování a poskytování informací v oblasti emailového marketingu, správa emailového marketingu, organizační a ekonomické poradenství, nábor a příprava marketingových specialistů, manažerské konzultace, poskytování poradenských služeb pro výše uvedené činnosti, pořádání výstav a předváděcích akcí se zaměřením na komerční účely; (38) komunikace elektronickými prostředky, on-line komunikace, elektronická pošta, elektronické publikování, elektronický přenos dat, poskytování přenosu informací pomocí Internetu, poskytování emailových služeb, šíření elektronických časopisů, periodik a knih v elektronické podobě prostřednictvím počítačové sítě, Internetu, pomocí satelitů, výměna a šíření zpráv a informací prostřednictvím informačních a telekomunikačních sítí, služby zabezpečující datovou a audiovizuální komunikaci prostřednictvím informačních a telekomunikačních sítí, např. počítačové sítě Internet, satelitu; (42) návrh programového vybavení, údržba programového vybavení, technické studie v oblasti počítačů a programového vybavení, vývoj a tvorba software, pronájem software, řízení a navrhování počítačových projektů, poskytování technické podpory, webhosting, hosting interaktivní webové stránky, projektové řízení internetových prezentací a webových aplikací, vývoj internetových aplikací.

- (590) Barevná
(730) **Commerce Media s.r.o.**, Roháčova 145/14, Praha 3, 13000, CZ

- (210) **O-511126**
(220) 06.02.2014
(320) 06.02.2014
(511) 16, 35, 41
(540)

Advent plný andělů

- (510) (16) tiskoviny pro fundraising; (35) propagační činnost a obchodní činnost pro charitativní účely; (41) pořádání kulturních akcí pro charitativní účely, vzdělávání jako fundraising pro charitativní účely.
(730) **Houthoofdová Lucie Ing.**, U Břízek 115/8, Dobruška, 74794, CZ

- (210) **O-511130**
(220) 06.02.2014
(320) 06.02.2014
(511) 7, 37, 40, 42

(540)



- (510) (7) výrobní stroje a zařízení s využitím zdroje laserového paprsku; (37) servis a opravy strojů a zařízení využívajících zdroje laserového paprsku; (40) zpracování materiálů s využitím zdroje laserového paprsku, jako je řezání, svařování a tepelné zpracování dosahující změnu struktury; (42) výzkum a vývoj strojů a technologií využívajících zdroje laserového paprsku, jakož i poradenská činnost v oboru.
(730) **LaserTherm spol. s r.o.**, Plzeňská 157/98, Praha 5, 15000, CZ
(740) POLÁČEK a kol. patentová a známková kancelář, Ing. Jiří Poláček, Dominikánská 6, Plzeň, 30112

(210) **O-511133**
(220) 06.02.2014
(320) 06.02.2014
(511) 9, 11, 37
(540)



- (510) (9) rozvaděče el. proudu, průmyslové a laboratorní pece, řídicí a monitorovací systémy pro průmysl; (11) elektrické a plynové pece, průmyslové otopy a systémy regulace teploty; (37) servis, opravy, rekonstrukce a modernizace pecí, elektroinstalace.
(590) Barevná
(730) **ELSKLO s.r.o.**, Desná 1/370, 46861, CZ
(740) Mgr. Klára Studená, advokátní a patentová kancelář, Na Pořičí 12, Praha 1, 11000

(210) **O-511134**
(220) 06.02.2014
(320) 06.02.2014
(511) 9, 16, 35, 41
(540)

Aprofitail

- (510) (9) elektronické a magnetické nosiče dat, záznamové disky, kompaktní disky, dvd a ostatní digitální záznamové nosiče, počítačový software, kalkulačky, zařízení na zpracování dat, počítače; (16) knihy, tiskoviny, tiskárenské výrobky, papírenské zboží, fotografie, papír, lepenka a výrobky z těchto materiálů, které nejsou zařazeny do jiných tříd, kancelářské potřeby (vyjímaje nábytek), učební a vyučovací pomůcky s výjimkou přístrojů, plastické obaly (nezařazené do jiných tříd); (35) odborné obchodní poradenství, účetní poradenství, daňové poradenství, podnikové poradenství, personální poradenství, propagační činnost a marketing; (41) vzdělávání, pořádání školení, pořádání odborných kurzů, vydavatelství, nakladatelství, překladatelské služby, fotografování.
(730) **Aprofitail Czech Republic s.r.o.**, Kounicova 285/41, Brno, 60200, CZ
(740) Mgr. Lukáš Dlabáček, Bolzanova 461/5, Brno, 61800

(210) **O-511135**
(220) 06.02.2014
(320) 06.02.2014
(511) 9, 16, 35, 41
(540)



- (510) (9) elektronické a magnetické nosiče dat, záznamové disky, kompaktní disky, DVD a ostatní digitální záznamové nosiče, počítačový software, kalkulačky, zařízení na zpracování dat, počítače; (16) knihy, tiskoviny, tiskárenské výrobky, papírenské zboží, fotografie, papír, lepenka a výrobky z těchto materiálů, které nejsou zařazeny do jiných tříd, kancelářské potřeby (vyjímaje nábytek), učební a vyučovací pomůcky s výjimkou přístrojů, plastické obaly (nezařazené do jiných tříd); (35) odborné obchodní poradenství, účetní poradenství, daňové poradenství, podnikové poradenství, personální poradenství, propagační činnost a marketing; (41) vzdělávání, pořádání školení, pořádání odborných kurzů, vydavatelství, nakladatelství, překladatelské služby, fotografování.
(730) **Aprofitail Czech Republic s.r.o.**, Kounicova 285/41, Brno, 60200, CZ
(740) Mgr. Lukáš Dlabáček, Bolzanova 461/5, Brno, 61800

(210) **O-511136**
(220) 06.02.2014
(320) 06.02.2014
(511) 5, 16, 35
(540)



- (510) (5) přípravky pro integrovanou ochranu rostlin pro nechemické způsoby služeb ochrany rostlin, zejména přípravky pro integrovanou ochranu rostlin na biologické bázi; (16) papírové nosiče informací, zejména tiskoviny, samolepky, plakáty, papírenské a kartonážní zboží, zejména obaly pro přípravky na integrovanou ochranu rostlin; (35) vystavování a nabízení přípravků pro integrovanou ochranu rostlin a obchodní činnost s těmito výrobky, marketing, kancelářské práce.
(730) **BIOPREPÁRÁTY spol. s r.o.**, Ůnětice 15, 25262, CZ
(740) JUDr. Aleš Zábrš, Na Beránce 2, Praha 6, 16000

(210) **O-511196**
(220) 10.02.2014
(320) 10.02.2014
(511) 9, 16, 28, 42, 44

(540)



(510) (9) učební pomůcky v elektronické formě, interaktivní a grafické programy, elektronická periodika a publikace, elektronické katalogy, elektronické tiskopisy, jiné propagační a reklamní materiály v elektronické podobě, informace přenášené elektronickou cestou, software, hardware, přístroje pro pořizování, přenos a reprodukci zvuku a obrazu, vyučovací stroje, vyučovací přístroje a nástroje, data, databáze a jiné informační produkty na nosičích dat a v elektronických datových, informačních, telekomunikačních sítích všeho druhu, nosiče informací všeho druhu - elektronické, zejména zvukových, obrazových a zvukově obrazových záznamů, včetně jejich obalů, zvukové, magnetické a optické nosiče dat s výukovými a vzdělávacími počítačovými programy, nahranými vzdělávacími a výukovými programy a pořady, strojně čitelné nosiče informací, audioprogramy a audiovizuální programy; (16) papír, lepenka a výrobky z těchto materiálů, které nejsou zařazeny do jiných tříd, tiskárenské výrobky, fotografie, papírenské zboží, kancelářské potřeby (vyjímaje nábytek), plastické obaly (nezařazené do jiných tříd), obaly (papírnické výrobky), učební a vyučovací pomůcky s výjimkou přístrojů, periodické a neperiodické tiskoviny a publikace, časopisy, noviny, sborníky, knihy, učební texty, učebnice, skripta, studijní materiály, sylaby, brožury, formuláře, kalendáře, katalogy, ročenky, příručky, manuály, propagační a informační tiskoviny, papírové reklamní předměty, letáky, prospekty, plakáty, vizitky, školní a psací potřeby spadající do této třídy, sešity, diáře, dopisní obálky, školní magnetické tabule, samolepky (papírnické výrobky), vstupenky, mapy, pohlednice, grafická díla, grafické reprodukcce, kartografická díla a jiná vyobrazení na papírovém nosiči, pouzdra na psací potřeby, reklamní cedule a poutače - v rámci této třídy, úložné krabice papírové, jiné výrobky z papíru jako například ubrusky, ubrusy, ručníky, poznámkové bloky, zápisníky; (28) hračky všech druhů a typů, předměty ke hraní, hry a hlavolamy, včetně jejich souprav, pexeso, hrací karty, hry papírové, hlavolamy papírové, modely, nářadí a pomůcky pro sporty a hry, veškeré vybavení pro sporty ve tř. 28, vánoční ozdoby, zvonky na vánoční stromčeky, žertovné předměty; (42) výzkumná činnost, vývoj diagnostických, léčebných a výukových zařízení, přístrojů a pomůcek, poskytování software; (44) preventivní, diagnostická, léčebná a rehabilitační péče o nemocné s vadami sluchu a s poruchami hlasu a řeči, odborná konsiliární, expertní a poradenská činnost v oblasti vad sluchu a poruch hlasu a řeči.

(730) Zvoníček Jan, Šalounova 2014, Hořice, 50801, CZ

(740) Ing. Petr Soukup, Vídeňská 8, Olomouc, 77200

(210) O-511216

(220) 10.02.2014

(320) 10.02.2014

(511) 9, 11, 42

(540)

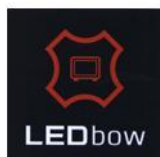

(510) (9) obrazovky a displeje z tekutých krystalů - LED, akumulátory, elektrické, akustická (zvuková) poplašná zařízení, amplióny, reproduktory,

antény, audiovizuální zařízení pro výuku, automaty hudební, hrací skříně uváděné do chodu vhozením mince, automaty prodejní, elektrické baterie, články, blesky (fotografické), blikače, světelná signalizace, bzučáky, centrální procesorové jednotky (procesory), automatické časové spínače, s výjimkou pro hodinářství, čipy (integrované obvody), čtečky čárového kódu, dalekohledy, dálkoměry, dálkové ovladače, dávkovače, diagnostické přístroje jiné než k lékařským účelům, diktovací stroje, diktafony, magnetické disky, disky kompaktní (audio-video), disky nahrané (se zvukovými nahrávkami), gramofonové desky, disky optické, dráty (elektrické), dráty (telefonní), elektrické dveřní zvonky, elektrické kabely, elektronická pera (vizuální zobrazovací jednotky), elektronické oznamovací tabule, elektronické publikace (s možností stažení), elektronky a svítidla - zářivky (se žhavenou katodou), faxy, faxovací přístroje, fotoaparáty, fotolampy do tmných komor, galvanometry, geodetické (zeměměřičské) nástroje, hloubkoměry, elektrické zařízení na vábení a ničení hmyzu, hodiny časoměrné pro použití v kuchyni (přesýpací), hodiny na měření doby vaření vajec (na principu přesýpacích hodin), hodiny parkovací, hodiny pichací, hologramy, hrací přístroje fungující po připojení na televizní přijímače, televizní hry, hvězdařské dalekohledy, refraktory, identifikační karty (magnetické), integrované obvody, interkomy, zařízení pro vnitřní spojení, jističe, pojistky, kabely z optických vláken, kalkulačky, kalkulačky kapesní, kamery filmové, karty s pamětí nebo mikroprocesorem, kazety pro videohry, klávesnice počítačové, kodéry a dekodéry, magnetické karty, koncovky (elektrotechnika), konektory, spojky elektrického vedení, krabice, skřínky na reproduktory, laptopy, lasery, ne pro lékařské účely, magnety, mechanismus pro vkládání disků do počítače, měřicí přístroje, počítadla, počítací strojky, mikrofony, mikroprocesory, mikroskopy, monitory, podložky pod myš, myši (lokátory) nabíječky akumulátorů, nabíječky pro elektrické baterie, nosiče dat magnetické, magnetická média, notebooky (počítače), objektivy, čočky (optika), obrazovky, operační systémy (nahrané programy), opěrky zápeštní pro práci s počítačem, optická vlákna, vodiče ve tvaru vláken, optické přístroje a nástroje, osobní stereo soupravy, pagery (rádiové), paměti počítačové, periferie počítačové, periferní zařízení počítačů, ploty, vynášecí přístroje, počítací disky, počítačové hry (programy), počítačový software (nahraný), počítačové programy, pružné disky, diskety, přehrávače kazet, přehrávače kompaktních disků, překládači přístroje elektronické kapesní, přenosné telefony, mobilní telefony a příslušenství - vše ve tř. 9, přerušovače, vypínače, přístroje pro nahrávání zvuku, přístroje pro reprodukci zvuku, přístroje telefonní, radiotelefonní zařízení, reproduktory, amplióny, rozhlasové přijímače do vozidel, rozvodné panely, řídicí, kontrolní panely, sluchátka, sluchátka (telefonní), snímací hroty, jehly gramofonové, snímače obrazu, skenery (zpracování dat), spínače časové (automatizované), stativy na fotoaparáty, stereo soupravy (osobní), světelná ukazovátka (elektronická), tabule oznamovací elektronické, telefonní mikrofony, telegrafy (přístroje), televizní přístroje, textové procesory, zařízení na zpracování textu, váhy, videokamery, videokazety, videorekordéry, magnetoskopy, videotelefony, výbojky, elektrické, s výjimkou výbojek na osvětlení, zabezpečovací zařízení proti krádeži, zápisník elektronický, zástrčky, zásuvky a ostatní elektrické spojky, interaktivní a grafické programy, software, zejména pro systémy pro přenos dat, dešifrovací soustavy, platební karty nebo magnetické a čipové karty pro použití v bankovníctví, pojišťovnictví, v oblasti služeb a v obchodním styku, mezinárodní platební karty, elektronické peněženky, čipy, multimediální nebo informační katalogy, audiovizuální programy a díla, exponované filmy, hudební díla na nosičích, multimediální aplikace, hlavolamy elektrické nebo elektronické - v rámci této třídy, semaforey, světelná zařízení pro použití u cest, silnic a dálnic, světelná zařízení pro kontrolu a ovládání dopravního ruchu; (11) LED diody, acetylenové hořáky, kahany, acetylenové reflektory, baterky, bezpečnostní lampy, lampové cylindry, difuzéry světla - rozptylovače, držáky na lampy a svítidla, elektrické lampy, hořáky, chrániče osvětlovacích těles, kapesní svítilny, kryty pro svítidla, křišťálové lustry, lampióny, lampy na svícení, lampy obloukové, lampy olejové, lampy pouliční, lampy pro směrové signály (směrovky), lucerny, lustry, objímky na svítidla, osvětlovací přístroje a zařízení, osvětlovací trubice, osvětlovací zařízení pro dopravní prostředky, osvětlovací zařízení pro vzdušné dopravní prostředky, potápěčské reflektory, automobilové reflektory, dekorativní řetězy barevných žárovek, signalizační světlo, směrová světla pro automobily, směrové žárovky pro stínidla na lampy, světelné koule, baňky, světelné reflektory, elektrická světla na vánoční stromky, světla pro dopravní prostředky, světlomety pro vozidla, uhlík obloukové lampy, vlákna do elektrických lamp, vlákna k osvětlení - hořčíková, výbojky elektrické pro osvětlení, zářivky pro osvětlení, žárovky, žhavicí vlákna; (42) inženýrská, projekční, zástupčí a obstaravatelská činnost, zejména v odvětví energetiky, pronájem

elektrických přístrojů a distribučních strojů, pronájem strojů a přístrojů, sloužících pro přenos elektřiny, aplikovaný výzkum a vývojové práce v oblasti elektrotechniky, projektová a technicko - inženýrská činnost ve stavebnictví, projektování elektrických zařízení, poradenská činnost zařízení elektro NN, VN, VVN, činnost technických poradců v oblasti měření a regulace, inženýrské práce (expertizy), technicko-inženýrská činnost v investiční výstavbě, analýzy chemické, kalibrování (měření), kontrola kvality, zkoušky materiálu, poradenství v oblasti měření a regulace, výzkum a vývoj v oboru strojírenství, stavební projekce, projektování elektrických zařízení, studie technických projektů, poradenství o ochraně životního prostředí, technický průzkum, technické testování a analýzy, grafická digitální tvorba obrazů na výstupních zařízeních, zkoušení a ověřování kvality výrobků, zkoušení kvality technických prostředků pro měření, ověřování kvality transformátorových olejů, úřední měření, měření emisí, poradenská činnost technická a v oblasti hospodárného využívání energie, konzultační, asistenční, analytické, designérské, vyhodnocovací a programovací služby týkající se počítačového software, firmware, hardware a informačních technologií, konzultace týkající se hodnocení, výběru a zavádění počítačového software, firmware, hardware, informačních technologií a systému zpracování dat, informačních technologií, a to i prostřednictvím telekomunikačních sítí, dodávkou on-line, Internetem a sítí World Wide Web, webhosting, webdesing, výzkumné služby, kódování a dekodování zabezpečovacích systémů (tvorba software), poradenská činnost v oblasti aplikace výpočetní techniky, v oblasti informatiky, vytváření virtuálních/počítačových 3D animací a modelů, informačních technologií, navrhování a realizace automatizovaných systémů řízení, programátorská činnost, projekce počítačových sítí, pronájem software, instalace, opravy, údržba a servis software, vytváření interaktivních aplikací umožňující předávání a tvorbu grafické podoby prostřednictvím sítí internet, programování, software - návrhy, převod a konverze počítačových programů a údajů (kromě fyzické konverze), převod a konverze údajů a dokumentů z fyzických médií na elektronická média, tvorba a údržba počítačových stránek WEB pro zákazníky, hostování na počítačových stránkách WEB, instalace" počítačových programů, návrh počítačových systémů, programování internetových databázových systémů a internetových aplikací, konstrukce WWW prezentací a řešení WWW serverů, aktualizace a údržba počítačových programů, pronájem času dat a údajů na přístup do počítačových databází, zhotovování kopií intranetových programů, technické studie v oblasti počítačů a programového vybavení, výzkum, vývoj a tvorba systémů pro elektronické obchodování, včetně příslušného software a hardware, poskytování know-how pro oblast elektronického obchodování a informačních technologií, programování multimediálních aplikací, vytváření interaktivních a grafických programů, počítačové animace a vizualizace, grafický design, zavádění, aktualizace, návrhy, strukturování a programování či jiné vytváření databází, jiných datových systémů a aplikací pro jejich zpracování, včetně poskytování přístupu k nim a jejich instalace, zavádění, aktualizace a údržby, návrhy, strukturování a programování či jiné vytváření internetových či intranetových počítačových stránek a nástěnek (webpages a websites) a internetových či intranetových aplikací, hostování (poskytování volného prostoru) pro internetové či intranetové informace, stránky a nástěnky (webpages a websites), hostování (poskytování volného prostoru) pro internetové či intranetové aplikace, převod (konverze) počítačových programů, dat či jiných údajů v elektronické podobě z různých formátů do jiných formátů, převod (konverze) dokumentů, dat či jiných údajů z fyzických médií na elektronická média, zálohování dat a informací elektronickými a počítačovými prostředky a prostřednictvím elektronické pošty, poradenství v oblasti výpočetní a informační techniky, obstaravatelská a zprostředkovatelská činnost v těchto službách.

(590) Barevná

(730) E - Profit, a.s., Dušní 906/8, Praha 1, 11000, CZ

(740) Ing. Dr. Vilém Daněk, Vinohradská 45/1107, Praha 2, 12000

(210) O-511217

(220) 10.02.2014

(320) 10.02.2014

(511) 9, 11, 42

(540)

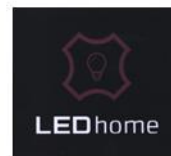

(510) (9) obrazovky a displeje z tekutých krystalů - LED, akumulátory, elektrické, akustická (zvuková) poplašná zařízení, amplitóny, reproduktory, antény, audiovizuální zařízení pro výuku, automaty hudební, hrací skříně uváděné do chodu vhozením mince, automaty prodejní, elektrické baterie, články, blesky (fotografické), blikáče, světelná signalizace, bzučáky, centrální procesorové jednotky (procesory), automatické časové spínače, s výjimkou pro hodinářství, čipy (integrované obvody), čtečky čárového kódu, dalekohledy, dálkoměry, dálkové ovladače, dávkovače, diagnostické přístroje jiné než k lékařským účelům, diktovací stroje, diktafony, magnetické disky, disky kompaktní (audio-video), disky nahrané (se zvukovými nahrávkami), gramofonové desky, disky optické, dráty (elektrické), dráty (telefonní), elektrické dveřní zvonky, elektrické kabely, elektronická pera (vizuální zobrazovací jednotky), elektronické oznamovací tabule, elektronické publikace (s možností stažení), elektronky a svítidla - zářivky (se žhavenou katodou), faxy, faxovací přístroje, fotoaparáty, fotolampy do tmných komor, galvanometry, geodetické (zeměměřičské) nástroje, hloubkoměry, elektrické zařízení na vábení a ničení hmyzu, hodiny časoměrné pro použití v kuchyni (přesýpací), hodiny na měření doby vaření vajec (na principu přesýpacích hodin), hodiny parkovací, hodiny pichací, hologramy, hrací přístroje fungující po připojení na televizní přijímače, televizní hry, hvězdařské dalekohledy, refraktory, identifikační karty (magnetické), integrované obvody, interkomy, zařízení pro vnitřní spojení, jističe, pojistky, kabely z optických vláken, kalkulačky, kalkulačky kapesní, kamery filmové, karty s pamětí nebo mikroprocesorem, kazety pro videohry, klávesnice počítačové, kodéry a dekodéry, magnetické karty, koncovky (elektrotechnika), konektory, spojky elektrického vedení, krabice, skříňky na reproduktory, laptopy, lasery, ne pro lékařské účely, magnety, mechanismus pro vkládání disků do počítače, měřicí přístroje, počítadla, počítací strojíky, mikrofony, mikroprocesory, mikroskopy, monitory, podložky pod myš, myši (lokátory) nabíječky akumulátorů, nabíječky pro elektrické baterie, nosiče dat magnetické, magnetická média, notebooky (počítače), objektivy, čočky (optika), obrazovky, operační systémy (nahrané programy), opěrky zápěstní pro práci s počítačem, optická vlákna, vodiče ve tvaru vláken, optické přístroje a nástroje, osobní stereo soupravy, pagery (rádiové), paměti počítačové, periferie počítačové, periferní zařízení počítačů, ploty, vynášecí přístroje, počítačové disky, počítačové hry (programy), počítačový software (nahraný), počítačové programy, pružné disky, diskety, přehrávače kazet, přehrávače kompaktních disků, překládači přístroje elektronické kapesní, přenosné telefony, mobilní telefony a příslušenství - vše ve tř. 9, přerušovače, vypínače, přístroje pro nahrávání zvuku, přístroje pro reprodukci zvuku, přístroje telefonní, radiotelefonní zařízení, reproduktory, amplitóny, rozhlasové přijímače do vozidel, rozvodné panely, řídicí, kontrolní panely, sluchátka, sluchátka (telefonní), snímací hroty, jehly gramofonové, snímače obrazu, skenery (zpracování dat), spínače časové (automatické), stativy na fotoaparáty, stereo soupravy (osobní), světelná ukazovátka (elektronická), tabule oznamovací elektronické, telefonní mikrofony, telegrafy (přístroje), televizní přístroje, textové procesory, zařízení na zpracování textu, váhy, videokamery, videokazety, videorekordéry, magnetoskopy, videotelefony, výbojky, elektrické, s výjimkou výbojek na osvětlení, zabezpečovací zařízení proti krádeži, zápisník elektronický, zástrčky, zásuvky a ostatní elektrické spojky, interaktivní a grafické programy, software, zejména pro systémy pro přenos dat, dešifrovací soustavy, platební karty nebo magnetické a čipové karty pro použití v bankovníctví, pojišťovnictví, v oblasti služeb a v obchodním styku, mezinárodní platební karty, elektronické peněženky, čipy, multimediální nebo informační katalogy, audiovizuální programy a díla, exponované filmy, hudební díla na nosičích, multimediální aplikace, hlavolamy elektrické nebo elektronické - v rámci této třídy, semaforey, světelná zařízení pro použití u cest, silnic a dálnic, světelná zařízení pro kontrolu a ovládání dopravního ruchu; (11) LED diody, acetylenové hořáky, kahany,

acetylenové reflektory, baterky, bezpečnostní lampy, lampové cylindry, difuzéry světla - rozptylovače, držáky na lampy a svítidla, elektrické lampy, hořáky, chrániče osvětlovacích těles, kapesní svítilny, kryty pro svítidla, křišťálové lustry, lampióny, lampy na svícení, lampy obloukové, lampy olejové, lampy pouliční, lampy pro směrové signály (směrovky), lucerny, lustry, objímky na svítidla, osvětlovací přístroje a zařízení, osvětlovací trubice, osvětlovací zařízení pro dopravní prostředky, osvětlovací zařízení pro vzdušné dopravní prostředky, potápěčské reflektory, automobilové reflektory, dekorativní řetězy barevných žárovek, signalizační světlo, směrová světla pro automobily, směrové žárovky pro stínidla na lampy, světelné koule, baňky, světelné reflektory, elektrická světla na vánoční stromky, světla pro dopravní prostředky, světlomety pro vozidla, uhlík do obloukové lampy, vlákna do elektrických lamp, vlákna k osvětlení - hořčičková, výbojky elektrické pro osvětlení, zářivky pro osvětlení, žárovky, žhavicí vlákna; (42) inženýrská, projekční, zástupčí a obstaravatelská činnost, zejména v odvětví energetiky, pronájem elektrických přístrojů a distribučních strojů, pronájem strojů a přístrojů, sloužících pro přenos elektřiny, aplikovaný výzkum a vývojové práce v oblasti elektrotechniky, projektová a technická - inženýrská činnost ve stavebnictví, projektování elektrických zařízení, poradenská činnost zařízení elektro NN, VN, VVN, činnost technických poradců v oblasti měření a regulace, inženýrské práce (expertizy), technicko-inženýrská činnost v investiční výstavbě, analýzy chemické, kalibrování (měření), kontrola kvality, zkoušky materiálu, poradenství v oblasti měření a regulace, výzkum a vývoj v oboru strojírenství, stavební projekce, projektování elektrických zařízení, studie technických projektů, poradenství o ochraně životního prostředí, technický průzkum, technické testování a analýzy, grafická digitální tvorba obrazů na výstupních zařízeních, zkoušení a ověřování kvality výrobků, zkoušení kvality technických prostředků pro měření, ověřování kvality transformátorových olejů, úřední měření, měření emisí, poradenská činnost technická a v oblasti hospodárného využívání energie, konzultační, asistenční, analytické, designérské, vyhodnocovací a programovací služby týkající se počítačového software, firmware, hardware a informačních technologií, konzultace týkající se hodnocení, výběru a zavádění počítačového software, firmware, hardware, informačních technologií a systému zpracování dat, informačních technologií, a to i prostřednictvím telekomunikačních sítí, dodávkou on-line, Internetem a sítí World Wide Web, webhosting, webdesing, výzkumné služby, kódování a dekodování zabezpečovacích systémů (tvorba software), poradenská činnost v oblasti aplikace výpočetní techniky, v oblasti informatiky, vytváření virtuálních/počítačových 3D animací a modelů, informačních technologií, navrhování a realizace automatizovaných systémů řízení, programátorská činnost, projekce počítačových sítí, pronájem software, instalace, opravy, údržba a servis software, vytváření interaktivních aplikací umožňující předávání a tvorbu grafické podoby prostřednictvím sítí internet, programování, software - návrhy, převod a konverze počítačových programů a údajů (kromě fyzické konverze), převod a konverze údajů a dokumentů z fyzických médií na elektronická média, tvorba a údržba počítačových stránek WEB pro zákazníky, hostování na počítačových stránkách WEB, instalace počítačových programů, návrh počítačových systémů, programování internetových databázových systémů a internetových aplikací, konstrukce WWW prezentací a řešení WWW serverů, aktualizace a údržba počítačových programů, pronájem času dat a údajů na přístup do počítačových databází, zhotovování kopií počítačových programů, technické studie v oblasti počítačů a programového vybavení, výzkum, vývoj a tvorba systémů pro elektronické obchodování, včetně příslušného software a hardware, poskytování know-how pro oblast elektronického obchodování a informačních technologií, programování multimediálních aplikací, vytváření interaktivních a grafických programů, počítačové animace a vizualizace, grafický design, zavádění, aktualizace, návrhy, strukturování a programování či jiné vytváření databází, jiných datových systémů a aplikací pro jejich zpracování, včetně poskytování přístupu k nim a jejich instalace, zavádění, aktualizace a údržby, návrhy, strukturování a programování či jiné vytváření internetových či intranetových počítačových stránek a nástěnek (webpages a websites) a internetových či intranetových aplikací, hostování (poskytování volného prostoru) pro internetové či intranetové informace, stránky a nástěnky (webpages a websites), hostování (poskytování volného prostoru) pro internetové či intranetové aplikace, převod (konverze) počítačových programů, dat či jiných údajů v elektronické podobě z různých formátů do jiných formátů, převod (konverze) dokumentů, dat či jiných údajů z fyzických médií na elektronická média, zálohování dat a informací elektronickými a počítačovými prostředky a prostřednictvím elektronické pošty, poradenství

v oblasti výpočetní a informační techniky, obstaravatelská a zprostředkovatelská činnost v těchto službách.

(590) Barevná
(730) E-Profít, a.s., Dušní 906/8, CZ
(740) Ing. Dr. Vilém Daněk, Vinohradská 45/1107, Praha 2, 12000

(210) O-511218
(220) 10.02.2014
(320) 10.02.2014
(511) 9, 11, 42
(540)



(510) (9) obrazovky a displeje z tekutých krystalů - LED, akumulátory, elektrické, akustická (zvuková) poplašná zařízení, amplióny, reproduktory, antény, audiovizuální zařízení pro výuku, automaty hudební, hrací skříně uváděné do chodu vhozením mince, automaty prodejní, elektrické baterie, články, blesky (fotografické), blikače, světelná signalizace, bzucháky, centrální procesorové jednotky (procesory), automatické časové spínače, s výjimkou pro hodinářství, čipy (integrovane obvody), čtečky čárového kódu, dalekohledy, dálkoměry, dálkové ovladače, dávkovače, diagnostické přístroje jiné než k lékařským účelům, diktovací stroje, diktafony, magnetické disky, disky kompaktní (audio-video), disky nahrané (se zvukovými nahrávkami), gramofonové desky, disky optické, dráty (elektrické), dráty (telefonní), elektrické dveřní zvonky, elektrické kabely, elektronická pera (vizuální zobrazovací jednotky), elektronické oznamovací tabule, elektronické publikace (s možností stažení), elektronky a svítidla - zářivky (se žhavenou katodou), faxy, faxovací přístroje, fotoaparáty, fotolampy do temných komor, galvanometry, geodetické (zeměměřičské) nástroje, hloubkoměry, elektrické zařízení na vábení a ničení hmyzu, hodiny časoměrné pro použití v kuchyni (přesýpací), hodiny na měření doby vaření vajec (na principu přesýpacích hodin), hodiny parkovací, hodiny pichací, hologramy, hrací přístroje fungující po připojení na televizní přijímače, televizní hry, hvězdičkové dalekohledy, refraktory, identifikační karty (magnetické), integrované obvody, interkomy, zařízení pro vnitřní spojení, jističe, pojistky, kabely z optických vláken, kalkulačky, kalkulačky kapesní, kamery filmové, karty s pamětí nebo mikroprocesorem, kazety pro videohry, klávesnice počítačové, kodéry a dekodéry, magnetické karty, koncovky (elektrotechnika), konektory, spojky elektrického vedení, krabice, skřínky na reproduktory, laptopy, lasery, ne pro lékařské účely, magnety, mechanismus pro vkládání disků do počítače, měřicí přístroje, počítačová, počítačací strojky, mikrofony, mikroprocesory, mikroskopy, monitory, podložky pod myš, myši (lokátory) nabíječky akumulátorů, nabíječky pro elektrické baterie, nosiče dat magnetické, magnetická média, notebooky (počítače), objektivy, čočky (optika), obrazovky, operační systémy (nahrané programy), opěrky zápisní pro práci s počítačem, optická vlákna, vodiče ve tvaru vláken, optické přístroje a nástroje, osobní stereo soupravy, pagery (rádiové), paměti počítačové, periferie počítačové, periferní zařízení počítačů, ploty, vynášecí přístroje, počítač disky, počítačové hry (programy), počítačový software (nahráný), počítačové programy, pružné disky, diskety, přehrávače kazet, přehrávače kompaktních disků, překládači přístroje elektronické kapesní, přenosné telefony, mobilní telefony a příslušenství - vše ve tř. 9, přerušovače, vypínače, přístroje pro nahrávání zvuku, přístroje pro reprodukci zvuku, přístroje telefonní, radiotelefonní zařízení, reproduktory, amplióny, rozhlasové přijímače do vozidel, rozvodné panely, řídicí, kontrolní panely, sluchátka, sluchátka (telefonní), snímací hroty, jehly gramofonové, snímáče obrazu, skenery (zpracování dat), spínače časové (automatické), stativy na fotoaparáty, stereo soupravy (osobní), světelná ukazovátka (elektronická), tabule oznamovací elektronické, telefonní mikrofony, telegrafy (přístroje), televizní přístroje, textové procesory, zařízení na zpracování textu, váhy, videokamery, videokazety, videorekordéry, magnetoskopy, videotelefony, výbojky, elektrické, s výjimkou výbojek na

osvětlení, zabezpečovací zařízení proti krádeži, zápisník elektronický, zástrčky, zásuvky a ostatní elektrické spojky, interaktivní a grafické programy, software, zejména pro systémy pro přenos dat, dešifrovací soustavy, platební karty nebo magnetické a čipové karty pro použití v bankovníctví, pojišťovnictví, v oblasti služeb a v obchodním styku, mezinárodní platební karty, elektronické peněženky, čipy, multimediální nebo informační katalogy, audiovizuální programy a díla, exponované filmy, hudební díla na nosičích, multimediální aplikace, hlavolamy elektrické nebo elektronické - v rámci této třídy, semafovy, světelná zařízení pro použití u cest, silnic a dálnic, světelná zařízení pro kontrolu a ovládání dopravního ruchu; (11) LED diody, acetylenové hořáky, kahany, acetylenové reflektory, baterky, bezpečnostní lampy, lampové cylindry, difuzéry světla - rozptylovače, držáky na lampy a svítidla, elektrické lampy, hořáky, chrániče osvětlovacích těles, kapesní svítilny, kryty pro svítidla, křišťálové lustry, lampióny, lampy na svícení, lampy obloukové, lampy olejové, lampy pouliční, lampy pro směrové signály (směrovky), lucerny, lustry, objímky na svítidla, osvětlovací přístroje a zařízení, osvětlovací trubice, osvětlovací zařízení pro dopravní prostředky, osvětlovací zařízení pro vzdušné dopravní prostředky, potápěčské reflektory, automobilové reflektory, dekorativní řetězy barevných žárovek, signalizační světlo, směrová světla pro automobily, směrové žárovky pro stínidla na lampy, světelné koule, baňky, světelné reflektory, elektrická světla na vánoční stromky, světla pro dopravní prostředky, světlomety pro vozidla, uhlík do obloukové lampy, vlákna do elektrických lamp, vlákna k osvětlení - hořčičková, výbojky elektrické pro osvětlení, zářivky pro osvětlení, žárovky, žhavicí vlákna; (42) inženýrská, projektční, zástupčí a obstaravatelská činnost, zejména v odvětví energetiky, pronájem elektrických přístrojů a distribučních strojů, pronájem strojů a přístrojů, sloužících pro přenos elektřiny, aplikovaný výzkum a vývojové práce v oblasti elektrotechniky, projektová a technicko - inženýrská činnost ve stavebnictví, projektování elektrických zařízení, poradenská činnost zařízení elektro NN, VN, VVN, činnost technických poradců v oblasti měření a regulace, inženýrské práce (expertízy), technicko-inženýrská činnost v investiční výstavbě, analýzy chemické, kalibrování (měření), kontrola kvality, zkoušky materiálu, poradenství v oblasti měření a regulace, výzkum a vývoj v oboru strojírenství, stavební projekce, projektování elektrických zařízení, studie technických projektů, poradenství o ochraně životního prostředí, technický průzkum, technické testování a analýzy, grafická digitální tvorba obrazů na výstupních zařízeních, zkoušení a ověřování kvality výrobků, zkoušení kvality technických prostředků pro měření, ověřování kvality transformátorových olejů, úřední měření, měření emisí, poradenská činnost technická a v oblasti hospodárního využívání energie, konzultační, asistenční, analytické, designérské, vyhodnocovací a programovací služby týkající se počítačového software, firmware, hardware a informačních technologií, konzultace týkající se hodnocení, výběru a zavádění počítačového software, firmware, hardware, informačních technologií a systému zpracování dat, informačních technologií, a to i prostřednictvím telekomunikačních sítí, dodávkou on-line, Internetem a sítí World Wide Web, webhosting, webdesing, výzkumné služby, kódování a dekódování zabezpečovacích systémů (tvorba software), poradenská činnost v oblasti aplikace výpočetní techniky, v oblasti informatiky, vytváření virtuálních/počítačových 3D animací a modelů, informačních technologií, navrhování a realizace automatizovaných systémů řízení, programátorská činnost, projekce počítačových sítí, pronájem software, instalace, opravy, údržba a servis software, vytváření interaktivních aplikací umožňující předávání a tvorbu grafické podoby prostřednictvím sítě internet, programování, software - návrhy, převod a konverze počítačových programů a údajů (kromě fyzické konverze), převod a konverze údajů a dokumentů z fyzických médií na elektronická média, tvorba a údržba počítačových stránek WEB pro zákazníky, hostování na počítačových stránkách WEB, instalace počítačových programů, návrh počítačových systémů, programování internetových databázových systémů a internetových aplikací, konstrukce WWW prezentací a řešení WWW serverů, aktualizace a údržba počítačových programů, pronájem času dat a údajů na přístup do počítačových databází, zhotovování kopií počítačových programů, technické studie v oblasti počítačů a programového vybavení, výzkum, vývoj a tvorba systémů pro elektronické obchodování, včetně příslušného software a hardware, poskytování know-how pro oblast elektronického obchodování a informačních technologií, programování multimediálních aplikací, vytváření interaktivních a grafických programů, počítačové animace a vizualizace, grafický design, zavádění, aktualizace, návrhy, strukturování a programování či jiné vytváření databází, jiných datových systémů a aplikací pro jejich zpracování, včetně poskytování přístupu k nim a jejich instalace, zavádění, aktualizace a údržby, návrhy, strukturování a

programování či jiné vytváření internetových či intranetových počítačových stránek a nástěnek (webpages a websites) a internetových či intranetových aplikací, hostování (poskytování volného prostoru) pro internetové či intranetové informace, stránky a nástěnky (webpages a websites), hostování (poskytování volného prostoru) pro internetové či intranetové aplikace, převod (konverze) počítačových programů, dat či jiných údajů v elektronické podobě z různých formátů do jiných formátů, převod (konverze) dokumentů, dat či jiných údajů z fyzických médií na elektronická média, zálohování dat a informací elektronickými a počítačovými prostředky a prostřednictvím elektronické pošty, poradenství v oblasti výpočetní a informační techniky, obstaravatelská a zprostředkovatelská činnost v těchto službách.

- (590) Barevná
 (730) **E- Profit, a.s.**, Dušní 906/8, Praha 1, 11000, CZ
 (740) Ing. Dr. Vilém Daněk, Vinohradská 45/1107, Praha 2, 12000

- (210) **O-511220**
 (220) 10.02.2014
 (320) 10.02.2014
 (511) 29, 30
 (540)



- (510) (29) zpracované arašidy, rostlinný tuk palmový plně ztužený; (30) extrudované výrobky, křupky, kukuřičná krupice.
 (590) Barevná
 (730) **SECALO a.s.**, Martinovská 3168/48, Ostrava - Martinov, 72300, CZ
 (740) JUDr. Pavla Promná, Hlavní třída 442/65, Havířov, 73601

- (210) **O-511221**
 (220) 10.02.2014
 (320) 10.02.2014
 (511) 29, 30, 31
 (540)



- (510) (29) rostlinný tuk palmový plně ztužený, sušený sýr, česnek; (30) extrudované výrobky, křupky, kukuřičná krupice, mletá paprika, mleté chilli; (31) arašidy - v rámci této třídy.
 (590) Barevná
 (730) **SECALO a.s.**, Martinovská 3168/48, Ostrava - Martinov, 72300, CZ
 (740) JUDr. Pavla Promná, Hlavní třída 442/65, Havířov, 73601

- (210) **O-511222**
 (220) 10.02.2014
 (320) 10.02.2014
 (511) 29, 30, 31

(540)



(510) (29) rostlinný tuk palmový plně ztužený, sušený sýr; (30) extrudované výrobky, krupky, kukuřičná krupice, mletá paprika, mleté chilli; (31) arašídý - v rámci této třídy.

(590) Barevná

(730) **SECALO a.s.**, Martinovská 3168/48, Ostrava - Martinov, 72300, CZ

(740) JUDr. Pavla Promná, Hlavní třída 442/65, Haviřov, 73601

(210) **O-511223**

(220) 10.02.2014

(320) 10.02.2014

(511) 35, 42

(540)



(510) (35) propagační činnost, reklama, televizní reklama, tvorba televizních spotů, product placement, sponzoring, on-line reklama, reklamní činnost, inzertní činnost, marketingová činnost, on-line inzertní činnost, public relations, internetový marketing, vyhledávání obchodních informací, obchodní poradenské a konzultační služby, poskytování informací a informačních produktů reklamního charakteru, poskytování a distribuce propagačního tisku, zprostředkovatelská služba v reklamě, zprostředkovatelská služba v propagaci a v obchodu, organizační zajištění a pořádání kulturních akcí pro komerční a reklamní účely, natáčení klipů pro televizní a on-line prezentaci, reklama v chytrých telefonech a tabletech, leaderboard, rectangle, branding, iLayer, Interstitial, marketing na sociálních sítích, PPC kampaně, outdoorová reklama, reklama na golfových hřištích, reklama v tisku, reklama v rádiu; (42) tvorba informačních databází, tvorba software, programování, instalace, tvorba a využívání programů pro počítače spočívající v uživatelské podpoře vyvinutých programů a jejich update a upgrade, datamining a tvorba databází, tvorba aplikací pro chytré telefony a tablety.

(590) Barevná

(730) **SABANERO s.r.o.**, Hlubinská 1378/36, Ostrava, 70200, CZ

(740) JUDr. Pavla Promná, Hlavní třída, Haviřov, 73601

(210) **O-511224**

(220) 10.02.2014

(320) 10.02.2014

(511) 35, 42

(540)



(510) (35) propagační činnost, reklama, reklamní, inzertní, marketingová činnost, on-line inzertní činnost, vyhledávání obchodních informací, obchodní poradenské a konzultační služby, poskytování informací a informačních produktů reklamního charakteru, propagačního tisku, zprostředkovatelská služba v reklamě, propagaci a v obchodu, organizační zajištění a pořádání kulturních akcí pro komerční a reklamní účely; (42) tvorba informačních databází, tvorba e-shopů, tvorba webových stránek, tvorba webových prezentací, tvorba software pro správu webů, tvorba software pro správu webových prezentací, tvorba software, programování, instalace, tvorba a využívání programů pro počítače spočívající v uživatelské podpoře vyvinutých programů a jejich update a upgrade.

(590) Barevná

(730) **SABANERO s.r.o.**, Hlubinská 1378/36, Ostrava, 70200, CZ

(740) JUDr. Pavla Promná, Hlavní třída 442/65, Haviřov, 73601

(210) **O-511249**

(220) 11.02.2014

(320) 11.02.2014

(511) 3, 4, 6, 16, 21

(540)



(510) (3) aviváže, čisticí prostředky, kosmetika, kosmetické přípravky, kosmetické krémy, kosmetické přípravky pro péči o pokožku, gely na vlasy, mýdla, šampóny, sprchové gely, vata pro kosmetické účely, vatové tyčinky pro kosmetické účely; (4) svíčky; (6) fólie hliníková na balení potravin; (16) fólie z umělých hmot na balení, sáčky jako obaly (z papíru nebo umělých hmot), sáčky na odpadky z papíru nebo umělých hmot, ubrousky papírové, ubrousky papírové toaletní, papír toaletní, papírové utěrky; (21) košťata, smetáky, smetáček a lopatka na droby, kartáče, hadry, kbelíky, houbičky na čištění, houby mycí, utěrky na úklid, nádoby na smetí.

(590) Barevná

(730) **P.K. Solvent s.r.o.**, K Žižkovu 9/640, Praha 9 - Libeň, 19000, CZ

(740) Rudolf Darník, Jupiterova 1186/10, Praha 114 - Uhřetěves, 10400

(210) **O-511250**

(220) 11.02.2014

(320) 11.02.2014

(511) 3, 5

(540)



(510) (3) masážní přípravky na svaly a klouby, pro odstranění únavy a zlepšení kondice, nikoli pro lékařské účely; (5) čaje léčivé, přípravky s léčivými účinky pro odstranění svalové a kloubní bolesti, vitamínové, minerální a rostlinné přípravky pro lékařské účely, doplňky stravy s léčebnými účinky.

(590) Barevná

(730) P.K. Solvent s.r.o., K Žižkovu 9/640, Praha 9 - Libeň, 19000, CZ

(740) Rudolf Darník, Jupiterova 1186/10, Praha 114 - Uhřetěves, 10400

(210) **O-511251**

(220) 11.02.2014

(320) 11.02.2014

(511) 4, 16, 20, 26

(540)



(510) (4) svíčky z vosku; (16) ubrousky papírové, papírové ubrusy, papírové ručníky, výrobky papírenské, prostírání papírová, blahopřání, pytlíky jako obaly (z papíru nebo umělých hmot); (20) dekorační předměty (přenosné), dekorační kamínky, dekorační písek, dekorační skleněné oblázky, vše v rámci této třídy; (26) stuhy, ozdoby textilních výrobků (nažehlovací), umělé květiny, umělé ovoce.

(590) Barevná

(730) P.K. Solvent s.r.o., K Žižkovu 9/640, Praha 9 - Libeň, 19000, CZ

(740) Rudolf Darník, Jupiterova 1186/10, Praha 114 - Uhřetěves, 10400

(210) **O-511253**

(220) 11.02.2014

(320) 11.02.2014

(511) 9, 37, 38

(540)



(510) (9) antény, akustická poplašná zařízení, centrální procesorové jednotky, čipy (integrované obvody), elektrické hlásiče, kodéry a dekodéry magnetické, konektory, spojky a svorky elektrické, otvírače dveří

(elektrické), přepětové chrániče, radiotelefonní zařízení, signalizační zvonky (elektrické), telefony přenosné, tlačítka ke zvonkům, vysílací zařízení (telekomunikace), elektrické zařízení pro ovládání výtahů, telefonní záznamníky, monitorovací přístroje elektrické, telekomunikační ústředny a přístroje, jejich součásti a příslušenství spadající do této třídy, přístroje telefonní, telefonní sluchátka, SW a GSM brány, výtahové komunikátory, výtahové telefony, výtahové zvonky (elektrické), telefonní mikrofony, výtahová tlačítka (elektrická), videotelefony, bzučáky, poplašná zařízení, elektrické signalizační zvonky, vysílače elektronických signálů, zabezpečovací zařízení proti krádeži, elektrická zabezpečovací zařízení proti krádeži; (37) opravy, instalační služby, instalace a opravy telefonů, výtahových telefonů a výtahových komunikátorů; (38) telefonní komunikace, telefonické služby, služby dálkových konferencí, komunikace mobilními telefony, komunikace pomocí počítačových terminálů, komunikace výtahovými telefony, posílání zpráv, poskytování telekomunikačních připojení ke globální počítačové síti, pronájem přístrojů pro přenos zpráv a zařízení pro přenos informací, přenášení pomocí satelitních družic, přenášení telegramů, přenos faxem, přenos zpráv, obrázků a obrazových informací pomocí počítače, půjčování modemů, telefonů a telekomunikačních zařízení, telekomunikace, spojení pomocí sítě optických vláken, telegrafická komunikace, telegrafní služby, přenos a zaslání telegramů, informace o telekomunikacích, telekonference, výzvy (služby poskytované rádiem, telefonem nebo jinými elektronickými komunikačními prostředky).

(590) Barevná

(730) 2N TELEKOMUNIKACE a.s., Modřanská 621/72, Praha 4, 14301, CZ

(740) Machytková, Sedláček, Vaca & spol., advokátní kancelář, s.r.o., JUDr.

Boris Vaca, Dlouhá 16, Praha 1, 11000

(210) **O-511254**

(220) 11.02.2014

(320) 11.02.2014

(511) 9, 37, 38

(540)

2N 360° SECURITY SHIELD

spojené s provozováním pohostinství, restaurací a podniků rychlého občerstvení, poskytování ubytovacích služeb, služby spojené se stravováním a přípravou pokrmů, poradenská, konzultační a informační činnost v oblasti výživy, gastronomie a restauračních služeb, catering, služby zajišťující stravování a nápoje, zásobování (catering), restaurace, jídelny a závodní jídelny, příprava výrobků studené a teplé kuchyně, samoobslužné restaurace, bufety, bary (služby), kavárny, barmanský servis (gastronomie), barmanský catering, hostinská činnost, pořádání recepcí, rautů, oslav.

(730) **BHOJAN s.r.o.**, V Údolí 41/13, Praha 6 - Suchbát, 16500, CZ

(740) Mgr. Michaela Chytilová, Budečská 2165/35, Praha 2 - Vinohrady, 12000

(510) (9) antény, akustická poplašná zařízení, centrální procesorové jednotky, čipy (integrované obvody), elektrické hlásiče, kodéry a dekodéry magnetické, konektory, spojky a svorky elektrické, otvírače dveří (elektrické), přepěťové chrániče, radiotelefonní zařízení, signalizační zvonky (elektrické), telefony přenosné, tlačítka ke zvonkům, vysílací zařízení (telekomunikace), elektrické zařízení pro ovládání výtahů, telefonní záznamníky, monitorovací přístroje elektrické, telekomunikační ústředny a přístroje, jejich součástí a příslušenství spadající do této třídy, přístroje telefonní, telefonní sluchátka, SW a GSM brány, výtahové komunikátory, výtahové telefony, výtahové zvonky (elektrické), telefonní mikrofony, výtahová tlačítka (elektrická), videotelefony, bzučáky, poplašná zařízení, elektrické signalizační zvonky, vysílače elektronických signálů, zabezpečovací zařízení proti krádeži, elektrická zabezpečovací zařízení proti krádeži; (37) opravy, instalační služby, instalace a opravy telefonů, výtahových telefonů a výtahových komunikátorů; (38) telefonní komunikace, telefonické služby, služby dálkových konferencí, komunikace mobilními telefony, komunikace pomocí počítačových terminálů, komunikace výtahovými telefony, posílání zpráv, poskytování telekomunikačních připojení ke globální počítačové síti, pronájem přístrojů pro přenos zpráv a zařízení pro přenos informací, přenášení pomocí satelitních družic, přenášení telegramů, přenos faxem, přenos zpráv, obrázků a obrazových informací pomocí počítače, půjčování modemů, telefonů a telekomunikačních zařízení, telekomunikace, spojení pomocí sítí optických vláken, telegrafická komunikace, telegrafní služby, přenos a zaslání telegramů, informace o telekomunikacích, telekonference, výzvy (služby poskytované rádiem, telefonem nebo jinými elektronickými komunikačními prostředky).

(730) **2N TELEKOMUNIKACE a.s.**, Modřanská 621/72, Praha 4, 14301, CZ

(740) Machytková, Sedláček, Vaca & spol., advokátní kancelář, s.r.o., JUDr. Boris Vaca, Dlouhá 16, Praha 1, 11000

(210) **O-511255**

(220) 11.02.2014

(320) 11.02.2014

(511) 36

(540)

OFFICEFINDER

(510) (36) realitní služby, zejména poskytování informací, nástrojů a poradenství týkajících se realit, včetně dostupnosti a cen pronájmu rezidenčních a komerčních nemovitostí, prostřednictvím Internetu, poradenské a leasingové služby týkající se nemovitostí, včetně rezidenčních a obchodních nemovitostí.

(730) **Jones Lang LaSalle IP, Inc.**, 2711 Centerville Road, Suite 400, Wilmington, 19808, DE, US

(740) Rott, Růžička & Guttman Patentové, známkové a advokátní kanceláře, JUDr. Vladimír Rott, Vinohradská 37/938, Praha 2, 12000

(210) **O-511256**

(220) 11.02.2014

(320) 11.02.2014

(511) 30, 39, 43

(540)

BHOJAN

(510) (30) potraviny rostlinného původu připravené pro konzumaci nebo konzervování, s výjimkou mouky a přípravků z obilnin, chleba, pečiva, cukrovinek a zmrzliny; (39) balení zboží, doručování zboží, doprava všemi druhy dopravních prostředků, expedice, skladování a rozvoz zásilek, zejména potravinářských produktů, hotových jídel, produktů pro rychlé občerstvení, služby donášení a rozvozu jídel a nápojů do domu, pronájem skladovacích, parkovacích a garážových ploch; (43) gastronomie, služby

(540)



- (510) (9) nosiče informací spadající do této třídy, elektronické publikace - CD ROM, elektronické publikace (s možností stažení), multimediální nebo informační katalogy v elektronické podobě, elektronické časopisy, elektronická periodika a knihy v elektronické podobě; (16) periodické a neperiodické tiskoviny všeho druhu, zejména knihy, brožury, noviny a časopisy, tiskárenské výrobky, zejména pohlednice, obtisky, záložky, fotografie, plakáty, diáře, papírenské výrobky všeho druhu, kancelářské potřeby, zejména bloky, samolepky, kalendáře, fotoalba, dopisní papíry, desky, tištěné manuály, učební pomůcky, obrazy a grafiky; (35) inzertní, informační a propagační služby všeho druhu, včetně inzerce, propagace a poskytování informací v počítačových a obdobných sítích, rozhlasová, televizní a venkovní reklama, zajišťování předplatného periodických tiskovin, předplatné tiskovin pro třetí osoby, marketingové studie a průzkum trhu, služby reklamních agentur, vydavatelství a šíření reklamních materiálů, jako například letáků, prospektů, vzorků a podobně, distribuce propagačních tiskovin a vzorků zboží, plánování obchodních a propagačních akcí, pronájem reklamních ploch, poskytování obchodních a podnikatelských informací, organizování výstav ke komerčním účelům, odborné obchodní poradenství, reklamní texty (vydávání, zveřejňování, oznámení, vyhlášení, publikování -), reklama on-line v počítačové síti, služby v oblasti grafické úpravy pro reklamní účely, obchodní management pro sportovce; (38) šíření elektronických časopisů, informací, elektronických periodik a knih v elektronické podobě, šíření tiskovin pomocí počítačových a obdobných sítí, WAP, počítačová komunikace, poskytování informací, informační služby na Internetu a služby na Internetu v rámci této třídy, přenos zpráv a obrazových informací pomocí počítače, poskytování internetových diskusních fór; (41) vydavatelská a nakladatelská činnost, elektronické publikování (DTP), obrazové zpravodajství, organizování živých vystoupení a živých představení, organizování kulturních a sportovních aktivit, zejména soutěží, přehlídek, plesů, estrád, besed a podobně, výchova, rozhlasová a televizní zábava, výroba videofilmů, nahrávání zvukových a obrazově zvukových nosičů záznamu, výroba rozhlasových a televizních programů, poskytování zábavy přes globální informační síť, kabel a satelitní systém, zprostředkování zábavy, kultury, výchovy a sportu, předprodej vstupenek, organizování a vedení večírků, konferencí a podobně, psaní scénářů, provozování her on-line, filmová a rozhlasová tvorba, vydávání elektronických knih a časopisů on-line, pořádání loterií, organizování kulturních a vzdělávacích výstav, vyučování, vzdělávání, školení (pořádání a řízení), rekreace (informace o možnostech -), rekreace (služby pro oddech a -), reportéřské služby, služby osobního trenéra (fitness trénink), koučink (školení), organizování a vedení seminářů, informace o výchově a vzdělávání, sportovní disciplíny (měření času při -), sportovní zařízení (pronájem -), s výjimkou dopravních prostředků.
- (730) **Kubešová Iva**, Bělohorská 1395/40, Praha 6, 16900, CZ

- (210) **O-511258**
(220) 11.02.2014
(320) 11.02.2014
(511) 35, 36, 39, 41, 43, 44

(540)



- (510) (35) marketing, reklama, obchodní management hotelů, správa hotelů; (36) pojištění hotelového ubytování, pronájem nemovitostí, směnárenské služby, správa, správa majetku, správa nemovitosti, úschovny služby, úschova v bezpečnostních schránkách, úschova cenností, vydávání cestovních šeků; (39) dodávky květin, dopravní informace, doprovázení turistů, doručovací služby, kurýrní služby, okružní výlety, organizace cestovních zájezdů, organizování okružních výletů, prohlídky (turistické), pronájem autokarů, pronájem automobilů, pronájem parkovacích ploch, rezervace (cestování), rezervace (v dopravě), rezervace místenek, služby parkování automobilů, turisté (doprava), zprostředkování dopravy, zprostředkování přepravy; (41) informace o možnostech rekreace, informace o možnostech rozptýlení, informace o možnostech zábavy, provozování kasina, módní přehlídky pro zábavu (organizace), noční kluby, organizování a vedení konferencí, organizování a vedení kongresů, organizování a vedení seminářů, organizování a vedení symposií, organizování kulturních nebo vzdělávacích výstav, organizování plesů, plánování a organizování večírků; (43) bary (služby -), kavárny, hotelové služby, motely (služby), penziony, poskytování přechodného ubytování, pronajímání jednacích místností, provoz hotelového ubytování, restaurace, rezervace hotelů, služby v oblasti hotelového cateringu, ubytovací služby (hotely, penziony), zásobování; (44) kadeřnické salóny, lázeňské služby, manikúra, masáže, pamí lázně, salóny krásy, služby solárií, služby v oblasti sauny, služby vizážistů.
- (590) Barevná
(730) **HMG s.r.o.**, Hyberská 42/1674, Praha 1, 11000, CZ
(740) Advokátní kancelář Vyšanská, Majer s.r.o., JUDr. Jana Vyšanská, Korunní 810, Praha 10, 10100

- (210) **O-511261**
(220) 11.02.2014
(320) 11.02.2014
(511) 9, 16, 25, 28, 30, 35, 38, 41
(540)

KOUSEK NEBE

- (510) (9) antény, audiovizuální zařízení pro výuku, automaty hudební, hrací skříně uváděné do chodu vhozením mince, nástroje na určování azimutu, barometry, brýle, pouzdra na brýle, brýle sluneční, brýle proti slunci, brýlové řetízky, buzoly, směrové kompas, clony na oči, čističe nosičů zvukových záznamů, čočky kontaktní, čočky optické, čtecí zařízení v televizi, dalekohledy, diapositivy, promítací přístroje na diapositivy, diktafony, magnetické disky, kompaktní disky (audio-video), gramofonové desky, gramofonové jehly, disky optické, DVD přehrávače, elektronická pera (vizuální zobrazovací jednotky), elektronické oznamovací tabule, elektronické publikace (s možností stažení), epidiascopy, filmové kamery, exponované filmy, stříhací zařízení na filmy, kreslené filmy, fotoaparáty, hologramy, nosiče záznamů nahrané i nenahrané, audiovizuální programy, filmy, CD disky, DVD disky, obaly na CD disky nebo DVD disky nebo na nosiče záznamů, jezdecké přílby, kalkulačky, kalkulačky kapesní, exponované kinofilm, klávesnice počítačové, krokoměry, magnetická média, magnetické disky, magnetické nosiče dat, magnetické pásky, magnetofony, magnety, magnety dekorativní, mincové mechanismy pro televizory, monitory, mikrofony, nosiče dat magnetické, nosiče dat optické, nosiče zvukových nahrávek, nosiče zvukových záznamů nahrané i nenahrané, audiovizuální díla na nosičích, audiovizuální díla v digitální podobě, programové vybavení pro počítače, interaktivní software, software, hardware výpočetní techniky, interaktivní databáze, elektronické databáze, multimediální aplikace, elektronické multimediální nebo elektronické multimediální katalogy, elektronická periodika a knihy v elektronické podobě, ochranné brýle pro sport, ochranné helmy pro sport, obrazovky, optické disky kompaktní CD ROM, plátna promítací, počítače, počítačové hry (programy), počítačové

tiskárny, podložky pod myš, potápěčské masky, potápěčské oděvy, potápěčské rukavice, pravítka (měřicí přístroje), pravítko logaritmické, přehrávače kompaktních disků, přílby ochranné, přístroje pro reprodukci zvuku, rádia, signalizační píšťalky, sluchátka, snímače obrazu, skenery (zpracování dat), tampóny do uší pro potápěče, televizní přístroje, trojúhelníky výstražné pro vozidla, videokamery, videokazety, videopásky, vyučovací stroje, zápisník elektronický, závaží; (16) alba, atlasy, pouzdra s barvami (školní pomůcky), blahopřání, blahopřání hudební, bloky (papířské výrobky), brožury, papírové bryndáčky, časopisy, časopisy - komiksy, čínská tuš, desky (papířské výrobky), psací desky s klipsem na přidržování papíru, desky na dokumenty (šanon, pořadače), dopisní papír, držáky na psací potřeby, figurky (sošky) z papírové hmoty, fólie hliníková na balení potravin, fotografie, stojany na fotografie, zemské glóbusy, grafické reprodukce, grafiky, gumy na mazání, hlína modelovací, houbičky navlhčovací (kancelářské potřeby), hroty psacích per, chrániče prstů (kancelářské potřeby), inkoust v tyčince, inkousty, kalamáře, kalendáře, kalendáře trhací, kancelářské potřeby, kromě nábytku, kancelářské sponky, papírové kapesníky, výrobky z kartónu, spadající do této třídy, karty, katalogy, kelímky papírové na mléčné výrobky, krabice na klobouky z lepenky, knihy, záložky do knih, knížky brožované, knižní zarážky, vzory na kopírování, papírové komorty, krabice lepenkové nebo papírové, kružitka, křída na psaní, laminovačky (- na dokumenty) pro použití v kanceláři, výrobky z lepenky spadající do této třídy, malířská plátna, malířské stojany, malířské štetce, štetce, štetce na psaní, mapy, zeměpisné mapy, mašle papírové, materiály na pečetení, pomůcky na mazání, sáčky pro mikrovlnné trouby, misky na vodové barvy, materiály na modelování, nálepky (lepící pásy) pro kancelářské použití nebo pro domácnost, napínáčky, násadky na pera, noviny, nože na papír, obálky, obaly (papířské výrobky), obaly na spisy, obtisky, ocelová pera, opěradla na ruce pro malíře, ořezávací strojky na tužky, ořezávací nástroje, oznámení rodinných událostí (papířské výrobky), palety pro malíře, papír, dopisní papír, papír kopírovací (pauzovací), pergamenový papír, papír sací, svítilný papír, toaletní papír, papír voskováný, papír Xuan, papírenské výrobky spadající do této třídy, papírová prodláždění, papírové ubrusy, papírové podložky pod sklenice, podložky pod pivní sklenice, papírové ubrusy, pastelky, pouzdra na pasy, pečete, penály, pera (kancelářské potřeby), pera plnicí, periodika, plakáty, plány, psací podložky, pomůcky učební, kromě přístrojů, pohlednice, poštovní známky, potřeby na psaní, poustače z papíru nebo lepenky, pouzdra na doklady, pouzdra na pera, pouzdra s psacími potřebami, papírové praporečky, pravítka, prospekty, příručky, psací podložky, psací soupravy (sada psacích potřeb), publikace, papírové pytlíky jako obaly, razítka, razítka datovací, pouzdra na razítka, razítkovací podušky, ročenky, papírové ručníky, rýsovací nástroje, samolepky, samolepky pro domácnost a pro kancelářské potřeby, sešity, sešíváčky, skicáky, stírátka na tabule, školní potřeby, tabule školní, těžitka, tikety, tiskopisy, tiskové typy, tiskoviny, tužky, tuhy do tužek, držátka na tužky, patentní tužky, uhly na kreslení, zápisníky, zpěvníky; (25) bačkory, barety, body (spodní prádlo), kování na boty, boty šněrovací, bryndáčky (ne z papíru), bundy sportovní, bundy sportovní s kapucí (s kožešinovou nebo plyšovou vložkou), cylindry, čapky přiléhavé, čelenky, čepice, sprchovací čepice, čepice koupací, čepice se štítkem, dřeváky, fotbalová obuv, holínky vysoké, holínky polovysoké, chrániče uší (proti chladu, jako pokrývka hlavy), kabátky krátké, svrchní kabáty, kalhoty, jezdecké kalhoty, kamaše, kapuce, kapesníčky do vrchní kapsy saka, klobouky, kombinézy, kombinézy pracovní, konfekce, kostýmy (maškarní -), kostýmy, obleky, košile, koupací pláště, kravaty, kůže (oděvy z napodobenin kůže), oblečení, oděvy, oděvy z kůže, legíny, límce, snímatelné límce, límečky, lyžařská obuv, manžety, noční kabátky, protiskluzové pomůcky pro obuv, obuv, obuv koupací, obuv plátěná, obuv plážová, obuv sportovní, oděvy nepromokavé, oděvy papírové, oděvy plážové, oděvy pro cyklisty, oděvy pro motoristy, oděvy tělocvičné, opasky, opasky na peníze, plavky, pánské plavky, dámské plavky, pantofle, papírové klobouky (oděvy), pláštěnky, ponožky, potítka, přehozy přes ramena, pulovry, punčochy, pytle na oděvy, pyžama, rukavice, rukavice (dámské dlouhé -), rukavice bez prstů, rukavice palcové, rukávnický, rybářské vesty, saka, slintáčky (ne z papíru), spodní prádlo, sportovní kšilt, sukně, svetry, šátky, šály, šály na krk, šněrovací boty, šatové sukně, šaty dámské, šerpy, šle, tílka, košílky, tílka, nátlénky, trička, vaky na oděvy, vesty, výbavička pro novorozence, zástera, živůtky, závoje, zimníky, župany; (28) autíčka (rádiem řízená autíčka), autíčka na hraní, zmenšené automobilové modely, balónky na hraní, potřeby pro hry v plavečkových bazénech, biliárové stoly, biliárové koule, biliárová tága, karty na bingo, boby, zařízení a náčiní pro bowling, in-line brusle, kolečkové brusle, lední brusle, bublifuk (hračka), cvičební prkna, cvičné pytle, činky, společenské a stolní hry, domečky pro panenky, létající draci,

elektronické terče, terče, golfové hole, háčky na ryby, harpunovací puška (jako sportovní potřeba), hokejky, holenní chrániče (sportovní zboží), chrániče kolen (sportovní zboží), horolezecká výstroj, houpačky, hra v kostky, hra v kuželky, hrací karty, hrací koule, hrací kuličky, hračky, hračky plyšové, hračky pohyblivé, hračky pro domácí zvířata, hry, hry společenské, hry stolní, hry (zařízení pro-), chraštítka, jízdní kola nehybná určená pro trénink, kaleidoskopy, kanadské žertíky (atrapy), karnevalové masky, koloběžky, houpací koně, konfety, stavebnice (hračky), stavebnicové kostky (hračky), kouzelnické potřeby, kryty na lyže, sací lahve pro panenky, loutky, luky na lukostřelbu, lukostřelecké náčiní, lyžařské vosky, lyže, lyže vodní, lyže - surfování, míče na hraní, pistole na paintball (sportovní nářadí), panenky, ploutve na plování, posilovací stroje, rakety s pružným výpletem (sportovní náčiní), rukavice pro sportovní hry, rybářské náčiní, sánky, skateboards, skluzavky (hry), snowboardy, šatíčky pro panenky, šipky (hra), trampolíny, tobogán (hry), vánoční ozdoby na stromček (s výjimkou osvětlení a cukrovinek), vánoční stromčeky umělé, vycpané hračky, vrhací (lurč) - hra s kostkami a kameny, zvonky na vánoční stromček, žetonový hrací; (30) bonbóny, cukroví, cukrovinky, cukrovinky k ozdobení vánočních stromků, čaj, čaj (ledový -), čaj (nápoje na bázi -), čatní (indické směsi), čokoláda, čokoládové nápoje, čokoládové nápoje s mlékem, droždí, dorty, jedlé ozdoby na dorty, fondány (cukrovinky), žvýkačka guma (ne pro lékařské účely), hořčice, housky, hřebíček (koření), chalva, chléb, chuťové přísady, jarní závitky, jemné pečivo, jogurtová zmrzlina, kakao, kakaové nápoje, kakaové nápoje s mlékem, kandys jako potrava, kapary, karamely (bonbóny), kari (koření), káva, káva (nepražená), kávové náhražky, kávové nápoje, kávové nápoje s mlékem, kečup, keksy, koláče s náplní, koláčky rýžové, koření, koření z chaluh, mořských řas, krekry, kroupy pro lidskou potřebu, krupice, kuchyňská sůl, mletá kukuřice, pražené kukuřice, kukuřičná mouka, kukuřičné vločky, kurkuma jako potrava, kvassice (do těsta), kvassice, droždí v tabletách k nelékařskému účelům, led (přírodní nebo umělý), lékořice, listové těsto, lupínky, vločky (obilné), majonéza, makarony, maltóza (sladový cukr), mandlové cukrovinky, mandlové těsto, marcipán, marinády (chuťové přísady), máslové, tukové těsto, látky na zjemnění masa pro domácnost, masové pastičky zapečené v těstě, masové pirožky, masové šťávy (omáčka), med, medovníky, perníky, melasa, melasový sirup, mentolové cukroví, potravinářská mouka, výrobky z mouky, müsli, muškátové ořechy, nekynutý chléb, nové koření, nudle, občerstvení (na bázi cereálií), ocet, omáčka sójová ostrá, oplatky, ovesná kaše (mléčná -), ovesné vločky, palačinky, paprika (koření), pastilky (cukrovinky), pepř, pěny (čokoládové -), pěny (dezerty -), pizzy, polevy, popcorn (vločky obilní), potraviny na bázi ova, prášek do pečiva, pšeničná mouka (výrazková), pudinky, quiche (slaný koláč), rajčatová omáčka, ravioli, rohlíky, rýže, ságo, zálivky na saláty, sendviče, skořice (koření), sladidla (přírodní), sladké pečivo, pralinky, sójová mouka, strouhanka, suchary, sušenky, sušenky (máslové), suší, šafrán (koření), šerbet (zmrzlinový nápoj), šlehačka, špagety, těsta, těsto na koláče, těstoviny, výrobky z obilnin, zákusky, koláče, tortilly, vanilka (příchut'), vermicelli (vlasové nudle, svitky), zázvor, zmrzlina, zmrzlina jogurtová, zmrzlinové poháry, želé ovocné (cukrovinky), žvýkačky, žemle (sladké); (35) reklamní, inzertní a propagační činnost, marketing, inzerce poštu, licence na výrobky a služby ostatních (komerční správa), nábor zaměstnanců, pomoc při řízení obchodní činnosti, obchodní nebo podnikatelské informace, obchodní nebo podnikatelský průzkum, organizování výstav (komerčních nebo reklamních), personální poradenství, pořádání veletrhů pro obchodní a reklamní účely, průzkum trhu, průzkum veřejného mínění, zajišťování předplatného telekomunikačních služeb pro ostatní, merchandising, organizační zabezpečování televizního vysílání, předvádění zboží, příprava inzertních sloupků, reklama (propagace), reklama on-line v počítačové síti, aktualizování reklamních materiálů, pronájem reklamních materiálů, zasílání reklamních materiálů zákazníkům, rozšiřování reklamních nebo inzertních materiálů, sekretářské služby, služby v oblasti grafické úpravy pro reklamní účely, styky s veřejností, vydávání reklamních nebo náborových propagačních a inzertních textů, televizní reklama, obchodní vedení uměleckých agentur, zajišťování novinového předplatného (pro předplatitele); (38) telekomunikace, služby umožňující komunikaci jedné osoby s druhou, elektronická pošta, služby elektronických nástěnek (telekomunikační služby), informační kanceláře, vysílání kabelové televize, služby dálkových konferencí, počítačová komunikace, posílání zpráv, poskytování internetových diskusních fór, pronájem přístrojů pro přenos zpráv, pronájem přístupového času ke globálnímu počítačovým sítím, pronájem zařízení pro přenos informací, přenášení pomocí satelitních družic, přenos zpráv a obrazových informací pomocí počítače, půjčování telekomunikačních zařízení, telekonference (služby dálkových konferencí), teleshoppingové služby (poskytování televizních kanálů pro

teleshoppingové služby), televizní vysílání, digitální vysílání, televizní vysílání programů, televizní vysílání zábavných, vzdělávacích, výchovných, soutěžních, diskusních a informačních pořadů, šíření elektronických časopisů, informací, elektronických periodik, knih v elektronické podobě, audio nebo audiovizuálních děl prostřednictvím informační nebo datové nebo elektronické nebo komunikační nebo telekomunikační nebo počítačové sítě, zejména Internetu, pomocí satelitů a jiné, informační služby na Internetu související s televizním vysíláním, služby na Internetu související s televizním vysíláním, provozování internetového serveru, provozování internetového portálu, zajištění prostoru pro webové stránky, poskytování portálu na Internetu, poskytování on-line platformy pro nahrávání, zpracování, přenos a aktualizaci dat, obrázků, fotografií, 3D aplikací, telexové služby, radiové vysílání, výzvy (služby poskytované rádiem, telefonem nebo jinými elektronickými komunikačními prostředky), zasilání zpráv; (41) dabing, nakladatelství a vydavatelství, ediční činnost, publikační činnost, nahrávání nosičů zvukových nebo obrazově zvukových, služby v oblasti digitálního zpracování obrazu, elektronické publikování (DTP), služby v oblasti estrád, tvorba a šíření audiovizuálních děl, zpravodajství, publicistika, televizní zpravodajství, TV produkce, tvorba programů, tvorba a výroba televizních a audiovizuálních programů, obrazové zpravodajství, filmová produkce, jiná než reklamní, filmová studia, filmová tvorba, filmové projekce, pronájem filmových promítaček a jejich příslušenství, půjčování filmů, fotografování, informace o možnostech zábavy, informace o výchově a vzdělávání, poskytování služeb v oblasti karaoke (hudební doprovod písní dle výběru zpěváka), výchovně zábavné klubové služby, kluby zdraví (služby), knihovny (půjčování knih), vydávání knih, koncertní síně, sály, organizování a vedení konference, organizování a vedení kongresu, korespondenční kurzy, provozování muzea, služby nahrávacího studia, nahrávání videopásek, organizování kulturních nebo vzdělávacích výstav, organizace společenských a kulturních akcí, organizace, provozování a provádění her a soutěží i veřejných, provozování kina, organizování plesů, organizování vzdělávacích nebo zábavných soutěží, výstavní činnost v oblasti kultury nebo zábavy nebo výchovy nebo vzdělávání, zábavné parky, plánování a organizování večírků, pořádání soutěží krásy, poskytování on-line elektronických publikací [bez možnosti stažení], pronájem audio nahrávek, pronájem dekorací, pronájem kinematografických filmů, pronájem osvětlovacích zařízení pro divadla nebo televizní studia, pronájem rozhlasových a televizních přijímačů, provozování her on-line (z počítačové sítě), předprodej vstupenek, výroba divadelních nebo jiných představení, půjčování filmů, půjčování přenosných videokamer, půjčování videokamer, půjčování videopásek, psaní scénářů, pronájem rozhlasových a televizních přijímačů, organizování a vedení seminářů, služby v oblasti grafické úpravy, jiné než pro reklamní účely, studia nahrávací (služby), reportéřské služby, školení, vyučování, výroba rozhlasových a televizních programů, televizní zábava, zveřejňování textů, kromě reklamních, tlumočení posunkové řeči, opatřování titulky, výuka, vzdělávací informace, nahrávání videopásek, střih videopásků, vydávání elektronických knih a časopisů on-line, vydávání textů, s výjimkou reklamních nebo náborových, výroba videofilmů, pronájem zvukového nahrávacího zařízení, živé představení, organizování živých vystoupení.

(730) **Česká televize**, Kavčí hory, Praha 4 - Kavčí hory, 14070, CZ

(210) **O-511284**
(220) 12.02.2014
(320) 12.02.2014
(511) 35, 38, 39, 41, 42
(540)



(510) (35) reklama (propagace), průzkum veřejného mínění, styky s veřejností; (38) posílání zpráv, poskytování internetových diskusních fór, poskytování on-line fór; (39) informační služby v oblasti dopravy,

prohlídky (turistické); (41) organizování a vedení konferencí, organizování a vedení kolokvií, organizování a vedení kongresů, organizování a vedení seminářů, organizování a vedení sympozií, organizování kulturních nebo vzdělávacích výstav, psaní textů (jiné než reklamní), zveřejňování textů (kromě reklamních), organizování živých vystoupení, vydávání textů (s výjimkou reklamních nebo náborových); (42) architektonické poradenství, architektura, plánování městské výstavby.

(730) **Institut plánování a rozvoje hlavního města Prahy**, Vyšehradská 57/2077, Praha 2, 12800, CZ

(210) **O-511288**
(220) 12.02.2014
(320) 12.02.2014
(511) 32
(540)



(510) (32) pivo.
(730) **Goldšmíd Jiří**, Horní Nemojov 375, Nemojov, 54401, CZ

(210) **O-511300**
(220) 12.02.2014
(320) 12.02.2014
(511) 32, 35, 43
(540)

cyklistická osma

(510) (32) piva všeho druhu, piva s ovocnou příchutí, minerální vody, šumivé nápoje a jiné nealkoholické nápoje, sirupy a jiné přípravky na výrobu nealkoholických nápojů, ovocné a zeleninové šťávy jako nápoje nebo na výrobu nealkoholických nápojů; (35) pomoc při řízení obchodní činnosti, obchodní administrativa, kancelářské práce, zprostředkovatelská činnost v oblasti obchodu s výrobky ve třídě 32, šíření a distribuce vzorků a reklamních předmětů, reklama, propagace a inzerce všemi druhy médií, výstavní akce reklamního a obchodního charakteru, maloobchodní a velkoobchodní prodej a zprostředkování v oblasti nákupu a prodeje zboží včetně prodeje prostřednictvím Internetu s výrobky ve třídě 32; (43) hostinská činnost, bary, bufety, cukrárny, kavárny, restaurace, ubytovací služby (hotely, penziony), služby motelů v rámci této třídy, turistické noclehárny, zprostředkovatelská a obstaravatelská činnost v uvedených oblastech.

(730) **Fiala & Šebek - Visual Communications a.s.**, Na Hradišti 392, Klecany, 25067, CZ
(740) Ing. Radmila Baumová, nám. Republiky 75/2, Žďár nad Sázavou, 59101

(210) **O-511301**
(220) 12.02.2014
(320) 12.02.2014
(511) 32, 35, 43
(540)

cyklistická osmička

(510) (32) piva všeho druhu, piva s ovocnou příchutí, minerální vody, šumivé nápoje a jiné nealkoholické nápoje, sirupy a jiné přípravky na výrobu nealkoholických nápojů, ovocné a zeleninové šťávy jako nápoje nebo na výrobu nealkoholických nápojů; (35) pomoc při řízení obchodní činnosti, obchodní administrativa, kancelářské práce, zprostředkovatelská činnost v oblasti obchodu s výrobky ve třídě 32, šíření a distribuce vzorků a reklamních předmětů, reklama, propagace a inzerce všemi druhy médií,

výstavní akce reklamního a obchodního charakteru, maloobchodní a velkoobchodní prodej a zprostředkování v oblasti nákupu a prodeje zboží včetně prodeje prostřednictvím Internetu s výrobky ve třídě 32; (43) hostinská činnost, bary, bufety, cukrárny, kavárny, restaurace, ubytovací služby (hotely, penziony), služby motolů v rámci této třídy, turistické noclehárny, zprostředkovatelská a obstaravatelská činnost v uvedených oblastech.

(730) **Fiala & Šebek - Visual Communications a.s.**, Na Hradišti 392, Klecany, 25067, CZ

(740) Ing. Radmila Baumová, nám. Republiky 75/2, Žďár nad Sázavou, 59101

(210) **O-511302**

(220) 12.02.2014

(320) 12.02.2014

(511) 32, 35, 43

(540)

cyklistická 8

(510) (32) piva všeho druhu, piva s ovocnou příchutí, minerální vody, šumivé nápoje a jiné nealkoholické nápoje, sirupy a jiné přípravky na výrobu nealkoholických nápojů, ovocné a zeleninové šťávy jako nápoje nebo na výrobu nealkoholických nápojů; (35) pomoc při řízení obchodní činnosti, obchodní administrativa, kancelářské práce, zprostředkovatelská činnost v oblasti obchodu s výrobky ve třídě 32, šíření a distribuce vzorků a reklamních předmětů, reklama, propagace a inzerce všemi druhy médií, výstavní akce reklamního a obchodního charakteru, maloobchodní a velkoobchodní prodej a zprostředkování v oblasti nákupu a prodeje zboží včetně prodeje prostřednictvím Internetu s výrobky ve třídě 32; (43) hostinská činnost, bary, bufety, cukrárny, kavárny, restaurace, ubytovací služby (hotely, penziony), služby motolů v rámci této třídy, turistické noclehárny, zprostředkovatelská a obstaravatelská činnost v uvedených oblastech.

(730) **Fiala & Šebek - Visual Communications a.s.**, Na Hradišti 392, Klecany, 25067, CZ

(740) Ing. Radmila Baumová, nám. Republiky 75/2, Žďár nad Sázavou, 59101

(210) **O-511303**

(220) 12.02.2014

(320) 12.02.2014

(511) 35, 37, 41, 42

(540)



(510) (35) zprostředkování obchodní činnosti ve stavebnictví včetně pomoci, průzkumu, reklamy, realizace a propagování poradenské, zastupování občanů a zprostředkování zastupování v řízení o povolení staveb, při kolaudačním a správním řízení souvisejícím s podnikáním ve stavebnictví, propagační činnost ohledně stavebních výrobků a služeb, poskytování pomoci s přípravou projektové, stavební dokumentace s potřebnou stavební agendou, zprostředkování při rozpočtu jednotlivých staveb a potřebných druhů stavebních materiálů včetně zajištění, s tím související kancelářské a obchodní administrativy, zajištění reklamy za účelem prezentace podnikatelů ve stavebnictví, jejich výrobků a služeb, inzeráty ohledně možných distributorů stavebních služeb a konzultačních služeb ve stavebnictví, spolu se zajištěním služeb reklamy, pořádání výstav propagačních prezentačních v oblasti pozemního a podzemního stavebnictví, geotechniky a hydrogeologie, izolace stavebních konstrukcí; (37) přípravě a dokončovací stavební práce, specializované stavební činnosti, poradenská a konzultační činnost, zpracování odborných studií a posudků, zakládání staveb, geotechnika, inženýrské stavby, řízení inženýrských rizik, poradenská činnost v pozemním a podzemním stavebnictví a geotechnice, v zakládání staveb a inženýrských stavbách, včetně provádění stavebního dozoru, izolace stavebních konstrukcí, informační služby v oblasti pozemního a podzemního stavebnictví,

geotechniky, zakládání staveb, inženýrských staveb a izolací stavebních konstrukcí - v rámci této třídy; (41) informační služby v oblasti vzdělávání, geotechniky a zakládání staveb a hydrogeologie a izolací stavebních konstrukcí - v rámci této třídy, organizování a pořádání kongresů, konferencí, symposií, přednášek, školení, kursů, tiskových konferencí a společenských akcí s uvedenou tematikou; (42) inženýrská a projektová činnost v pozemním a podzemním stavebnictví a zakládání staveb a geotechnice, zjišťování fyzikálních a mechanických vlastností hornin a hominového prostředí, průzkum ložisek vyhrazených a nevyhrazených nerostů, geologická, geodetická činnost, poradenská činnost v oblasti geotechniky, včetně inženýrské geologie a podzemních staveb a hydrogeologie, hodnocení vlivu stavebních činností a technologií na životní prostředí, konstrukce WWW prezentací a řešení WWW serverů, počítačové animace a vizualizace, programové projekty, tvorba informačních databází, elektronických časopisů, periodik, knih, provozování internetových stránek, výzkum ve stavebnictví.

(730) **Rozsypal Alexandr Doc. Ing.**, Šimůnkova 15, Praha 8, 18000, CZ

(210) **O-511365**

(220) 14.02.2014

(320) 14.02.2014

(511) 39

(540)



(510) (39) spediční činnost a vnitrostátní a mezinárodní zasilatelství, služby při dopravě a stěhování, doprava, balení a skladování zboží.

(730) **FlexiLog a.s.**, Náměstí 14. října 1307/2, Praha 5 - Smíchov, 15000, CZ

(740) JUDr. Radek Spurný, Míru 33/9, Duchcov, 41901

(210) **O-511367**

(220) 14.02.2014

(320) 14.02.2014

(511) 4, 37, 39, 40, 42

(540)



(510) (4) průmyslové oleje a tuky, paliva, maziva, přípravky pro absorbování, skrápění a vázání prachu, plyny zahrnuté ve třídě 4; (37) montáž, opravy a revize plynových zařízení, plnění tlakových nádob na plyn, pronájem technologií čerpacích stanic a tlakových nádob na plyn; (39) rozvod plynu, doprava a skladování paliv a maziv, nákladní doprava, pronájem motorových vozidel; (40) zpracování paliv a maziv; (42) projektová činnost v investiční výstavbě, činnost technických poradců v oblasti plynových zařízení a plnění tlakových nádob plyny, poradenská činnost v oblasti pohonných hmot a jiných energií - v rámci této třídy.

(730) **PRIMAGAS s.r.o.**, Na Pankráci 1618/30, Praha 4, 14600, CZ

(740) JUDr. David Karabec, Na Stráži 1306/5, Praha 8, 18000

(210) **O-511368**
(220) 14.02.2014
(320) 14.02.2014
(511) 4, 37, 39, 40, 42
(540)



(510) (4) průmyslové oleje a tuky, paliva, maziva, přípravky pro absorbování, skrápění a vázání prachu, plyny zahrnuté ve třídě 4; (37) montáž, opravy a revize plynových zařízení, plnění tlakových nádob na plyn, pronájem technologií čerpacích stanic a tlakových nádob na plyn; (39) rozvod plynu, doprava a skladování paliv a maziv, nákladní doprava, pronájem motorových vozidel; (40) zpracování paliv a maziv; (42) projektová činnost v investiční výstavbě, činnost technických poradců v oblasti plynových zařízení a plnění tlakových nádob plyny, poradenská činnost v oblasti pohonných hmot a jiných energií - v rámci této třídy.

(590) Barevná
(730) **PRIMAGAS s.r.o.**, Na Pankráci 30, Praha 4, 14600, CZ
(740) JUDr. David Karabec, Na Stráži 1306/5, Praha 8, 18000

(210) **O-511371**
(220) 14.02.2014
(320) 14.02.2014
(511) 1, 7, 11, 17, 21, 22, 24
(540)

FIBALON

(510) (1) filtrační materiály (plastické látky v surovém stavu), filtrační materiály (minerální látky); (7) čističí filtry ochlazovacího vzduchu (pro motory), filtrovací stroje, filtrační zařízení (vložky pro -), filtry (části strojů nebo motorů); (11) filtry (klimatizační), filtry (části zařízení pro průmysl nebo domácnost), akvarijní (přístroje pro čištění); (17) filtrační (hmoty -) (umělé hmoty nebo polo zpracované pěny); (21) cedníky pro domácnost; (22) filtrační vata, filtrační vata (hmoty); (24) filtrační materiál (textilní).

(730) **Systemia s.r.o.**, Smetanova 131, Úvaly, 25082, CZ

(210) **O-511372**
(220) 14.02.2014
(320) 14.02.2014
(511) 36, 41, 43
(540)

HOTEL VINUM COELI

(510) (36) pronájem nemovitostí; (41) zábava, sportovní a kulturní aktivity, vzdělávání, pořádání školení, pořádání odborných kurzů; (43) služby zajišťující stravování a nápoje, dočasné ubytování, hotelové služby, gastronomické služby, catering, ochutnávky vín, pronajímání jednacích místností.

(730) **Padrta Lubomír**, Komenského 630/39, Dolní Kounice, CZ
(740) Mgr. Lukáš Dlabáček, Bolzanova 5/461, Brno, 61800

(210) **O-511382**
(220) 14.02.2014
(320) 14.02.2014
(511) 33, 35, 40

(540)

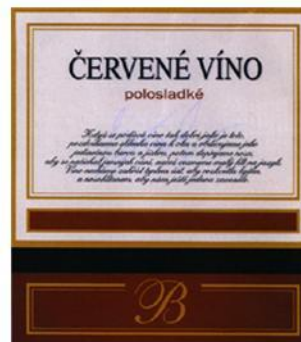

(510) (33) vína všech druhů, sekty, alkoholické nápoje; (35) maloobchodní a velkoobchodní prodej a zprostředkovatelské služby v oblasti nákupu a prodeje vín, alkoholických nápojů a nealkoholických nápojů, zprostředkování v oblasti nákupu a prodeje zboží prostřednictvím Internetu, zejména s víny, alkoholickými a nealkoholickými nápoji, propagační, reklamní a informační činnost všeho druhu, marketing; (40) vinařství, vinohradnictví (výroba vína, zpracování vinných hroznů).

(590) Barevná
(730) **BUDA-MONT, spol. s r.o.**, Herink 7, Praha - východ, 25101, CZ
(740) JUDr. Aleš Zábrš, Na Beránce 2, Praha 6, 16000

(210) **O-511383**
(220) 14.02.2014
(320) 14.02.2014
(511) 33, 35, 40
(540)



(510) (33) vína všech druhů, sekty, alkoholické nápoje; (35) maloobchodní a velkoobchodní prodej a zprostředkovatelské služby v oblasti nákupu a prodeje vín, alkoholických nápojů a nealkoholických nápojů, zprostředkování v oblasti nákupu a prodeje zboží prostřednictvím Internetu, zejména s víny, alkoholickými a nealkoholickými nápoji, propagační, reklamní a informační činnost všeho druhu, marketing; (40) vinařství, vinohradnictví (výroba vína, zpracování vinných hroznů).

(590) Barevná
(730) **BUDA - MONT s.r.o.**, Herink 7, Praha - východ, 25101, CZ
(740) JUDr. Aleš Zábrš, Na Beránce 2, Praha 6, 16000

(210) **O-511385**
(220) 14.02.2014
(320) 14.02.2014
(511) 5, 31, 35, 36, 41, 42, 44

(540)



(510) (5) spermie pro umělou inseminaci, stopové prvky pro lidi a zvířata; (31) krmivo pro zvířata, krmné směsi na výkrm hospodářských zvířat, hospodářská zvířata, přípravky na výkrm hospodářských zvířat, moučka pro zvířata, obilná zrna v nezpracovaném stavu, obilninové zbytkové produkty pro živočišnou spotřebu, potrava pro hovězí dobytek a zvířata, přípravky posilující pro zvířata, sůl pro dobytek, šrot pro zvířata, zrní pro živočišnou spotřebu, živá zvířata; (35) obchodní a podnikatelské informace, personální poradenství, podnikové poradenství a obchodní management, služby poradenství v obchodní činnosti, organizování výstav pro komerční a výstavní účely; (36) investiční a projektová činnost; (41) organizování a vedení konferencí, kongresů a seminářů, organizování kulturních nebo vzdělávacích výstav, pořádání a řízení školení, informace o výchově a vzdělání, vzdělávání a výchovné služby; (42) biologický výzkum, projektování; (44) chov zvířat, umělé oplodňování.

(730) **GENOSERVICE Corp. a.s.**, Hostašovice 213, Hostašovice, 74101, CZ

(210) **O-511388**
(220) 15.02.2014
(320) 15.02.2014
(511) 35, 36, 41, 42
(540)

xamezna

(510) (35) propagační činnost, reklama, pomoc při řízení obchodní činnosti, obchodní administrativa, kancelářské práce; (36) pojištění, služby finanční, služby peněžní, služby nemovitostní; (41) vzdělávání, zábava, sportovní a kulturní aktivity; (42) vědecké a technologické služby a související výzkum a projektování, analytické a výzkumné služby v průmyslu, navrhování a vývoj počítačového hardwaru a softwaru.

(590) Barevná

(730) **XAMENA s.r.o.**, Společná 2191/3, Praha 8, 18200, CZ

(210) **O-511393**
(220) 17.02.2014
(320) 17.02.2014
(511) 14, 18, 25
(540)

Ex libris

(510) (14) náhrdelníky, náramkové hodinky, náramky (šperky), náušnice, prsteny; (18) kabelky, batohy, peněženky; (25) oděvy svrchní, plážové, pletené, tělocvičné, oděvy z kůže, oděvy z napodobenin kůže, oděvy koupací, obuv (svršky), obuv plátěná, obuv plážová, pásky ke kalhotám.

(730) **Neumanová Táža**, Jiránkova 2281, Pardubice, 53002, CZ

(210) **O-511395**
(220) 17.02.2014
(320) 17.02.2014

(511) 35, 41
(540)



(510) (35) propagační činnost, reklama, pomoc při řízení obchodní činnosti, obchodní administrativa, kancelářské práce; (41) výchova, vzdělávání, zábava, sportovní a kulturní aktivity..

(590) Barevná

(730) **Solo Productions s.r.o.**, Letenské náměstí 157/4, Praha 7 - Bubeneč, 17000, CZ

Davidková Nikol, Sinkulova 42/1121, Praha 4, 14000, CZ

(740) **Mgr. Jiří Kaňka**, Pod Hybšmankou 2339/19, Praha 5 - Smíchov, 15000

(210) **O-511472**
(220) 19.02.2014
(320) 19.02.2014
(511) 28
(540)

Boncare

(510) (28) hračky, kočárky pro panenky, kočárky pro děti.

(730) **BELLA NOVA, s.r.o.**, Prokopova 407/18, Písek, 39701, CZ

(210) **O-511473**
(220) 19.02.2014
(320) 19.02.2014
(511) 28
(540)

PACI PACI

(510) (28) hračky, chrastítka, kousátka, kojenecké zboží.

(730) **BELLA NOVA, s.r.o.**, Prokopova 407/18, Písek, 39701, CZ

(210) **O-511475**
(220) 19.02.2014
(320) 19.02.2014
(511) 16, 32, 43
(540)



(510) (16) reklamní, propagační a informační materiály na bázi papíru, tiskoviny, zejména prezentační a firemní publikace, periodika, knihy, letáky, plakáty, reklamní tabule z papíru nebo lepenky, reklamní katalogy, pozvánky, vývěsky, pohlednice, kalendáře, jídelní lístky, etikety na láhve, inzertní noviny, ubrusy a ubrusky papírové, papírové a plastové obálky, sáčky, tašky a pytle (z papíru nebo z umělých hmot, vše v rámci této třídy), krabice a krabičky lepenkové nebo papírové, papírové visačky, papírové a plastové obaly a krabice na lahve, balící papír a plastové fólie na balení, kelímky papírové, papírové a plastové tácky a podložky na stolování, papírové a plastové podložky pod sklenice, dekorativní, propagační a upomínkové předměty z papíru, papírové hmoty a plastu zahrnuté ve tř. 16, tužky všeho druhu; (32) piva, minerální vody, šumivé

nápoje a jiné nápoje nealkoholické, nápoje a šťávy ovocné, sirupy a jiné přípravky k zhotovování nápojů; (43) služby zajišťující stravování a nápoje, provozování barů a restaurací.

- (730) **Vinohradský pivovar s.r.o.**, Čechova 236/17, Praha 7, 17000, CZ
(740) Společná advokátní kancelář Všeťečka Zelený Švorčík Kalenský a partneři, JUDr. Michal Havlík, Hálkova 2, Praha 2, 12000

- (210) **O-511476**
(220) 19.02.2014
(320) 19.02.2014
(511) 39
(540)

RJ

(510) (39) doprava a skladování, služby poskytované v souvislosti s dopravou pozemní, vodní a leteckou, cestovní kanceláře, pronájem dopravních prostředků, služby balení a expedice zboží, informace o jízdních tarifech, řádech a způsobu dopravy, kontrola dopravních prostředků a zboží před přepravou, zprostředkování dopravních služeb, úschova předmětů, rozvod elektrické energie.

- (730) **STUDENT AGENCY, k.s.**, náměstí Svobody 86/17, Brno, 60200, CZ
(740) UNIPATENT, Ing. Jiří Chlustina, Jana Masaryka 43-47, Praha 2, 12000

- (210) **O-511477**
(220) 19.02.2014
(320) 19.02.2014
(511) 35, 36, 37, 39
(540)



(510) (35) činnost účetních a daňových poradců, vedení účetnictví pro, odborné obchodní poradenství a jeho organizace, poradenství ekonomické a v oblasti obchodní činnosti, zprostředkovatelská činnost v oblasti obchodu a služeb se zaměřením na čisticí prostředky, úklidovou techniku a úklidovou činnost, obstaravatelská a zprostředkovatelská činnost v oblasti obchodu a služeb se zaměřením na čisticí prostředky, úklidovou techniku a úklidovou činnost, nákup a prodej čisticích prostředků a úklidové techniky; (36) realitní kanceláře, správa nemovitostí; (37) čisticí a úklidové práce, zprostředkovatelská činnost v oboru stavebnictví, poradenská činnost v oblasti stavebnictví; (39) silniční motorová doprava nákladní.

- (590) Barevná
(730) **PRAGMA,s.r.o.**, Sinkulova 573/44, Praha 4, 14000, CZ
(740) Halaxová & Halaxová TETRAPAT, RNDr. Zdeňka Halaxová, Jinonická 80, Praha 5, 15800

- (210) **O-511478**
(220) 19.02.2014
(320) 19.02.2014
(511) 9, 35, 41, 42

(540)

Školkomat

- (510) (9) přístroje pro vyučování, přístroje pro záznam, převod, reprodukci zvuku nebo obrazu, nosiče dat magnetické, záznamové disky, kompaktní disky, dvd a ostatní digitální záznamové nosiče, pokladny registrační, kalkulačky, zařízení na zpracování dat, počítače, počítačový software; (35) propagační činnost, reklama, pomoc při řízení obchodní činnosti, obchodní administrativa, kancelářské práce; (41) výchova, vzdělávání, zábava, sportovní a kulturní aktivity; (42) vědecké a technologické služby a související výzkum a projektování, analytické a výzkumné služby v průmyslu, navrhování a vývoj počítačového hardwaru a softwaru.
- (730) **jBrain Professionals s.r.o.**, Janského 2213/61, Praha 5, 15500, CZ

(210) **O-511480**

- (220) 19.02.2014
(320) 19.02.2014
(511) 3, 5

TICKOFF

(510) (3) kosmetické přípravky, čisticí mléka, čisticí oleje, čisticí roztoky, pleťové vody, krémy na kůži, éterické oleje, dezinfekční a antibakteriální mýdla, přípravky pro osobní hygienu; (5) antibakteriální dezinfekční přípravky, repelenty proti hmyzu, antiparazitní přípravky, dezinfekční přípravky pro hygienické účely, přípravky pro hubení živočišných škůdců.

- (730) **VAKOS XT a.s.**, Pernerova 28a, Praha 8, 18000, CZ
(740) Rott, Růžička & Guttman Patentové, známkové a advokátní kanceláře, JUDr. Vladimír Rott, Vinohradská 37/938, Praha 2, 12000

(210) **O-511482**

- (220) 19.02.2014
(320) 19.02.2014
(511) 9, 16, 35, 36, 41, 42
(540)



(510) (9) počítačový software, nástroje vědecké, filmové, optické, přístroje pro měření, kontrolu (inspekci), přístroje pro vyučování, výstupy na elektronickém nosiči; (16) tiskoviny, učebnice, výrobky z papíru, papírové nosiče, letáky, fotografie, kalendáře, výstupy na pevném nosiči; (35) řízení obchodní společnosti včetně poradenství a konzultace, reklama, propagační činnost, marketing, zprostředkování obchodní činnosti s výsledky výzkumu a vývoje v oblasti řízení společnosti; (36) poradenství a konzultace v oblasti lidského kapitálu financí; (41) poradenství a konzultace v oblasti lidských zdrojů, školení, vzdělávání, poskytování informací o výchově a vzdělávání, organizování a vedení konferencí, organizování a vedení kulturních nebo vzdělávacích akcí, organizování a vedení pracovních setkání a školení, diagnostika komunikačních kompetencí, personální poradenství; (42) poradenství a konzultace v oblasti lidských systémů, vědecké a technologické služby a s nimi spojený výzkum a návrhy, návrhy výzkumu a vývoj počítačového hardwaru a softwaru, pronájem webové služby, vývoj, výzkum a analýzy nových výrobků, převod (konverze) dat a počítačových programů v neuronových sítích, návrh internetových stránek.

- (590) Barevná
(730) **Mistřík Gustav Ing.**, Klimentská 50, Praha 1, 11000, CZ
(740) PROPATENT, Ing. Vlasta Sedláčková, Ke Kateřinkám 1393, Praha 4, 14900

(210) **O-512078**

- (220) 13.03.2014
(320) 13.03.2014
(511) 5, 29, 30

(540) **CHOCOLAND jsem Kaštanová**

(510) (5) potraviny pro děti spadající do této třídy, léčivé cukrovinky, posilující a povzbuzující nápoje a potraviny pro léčebné účely, doplňky potravy, minerální, doplňky výživové, chléb (diabetický) upravený pro léčebné účely, pastilky pro farmaceutické účely, vitamínové přípravky, potravinové doplňky ne pro lékařské účely (zařazené v této třídě) a obsahující látky živočišného původu, potravinové doplňky ne pro lékařské účely (zařazené v této třídě) a obsahující látky rostlinného původu; (29) mlékařenské výrobky a mléčné nápoje, arašídové máslo, arašidy zpracované, bramborové lupínky, džemy, jablečné pyré, kandované ovoce, kefir, ovoce konzervované, ovoce mražené, ovocné kůry, ovocné rosoly, ovocné saláty, smetana, sušené ovoce, šlehačka; (30) káva, čaj, kakao, rýže, tapioka, ságo, kávové náhražky, mouka a obilné výrobky určené k lidské výživě, nápoje z kávy kakaa, čokolády, chléb, suchary, sušenky, jemné pečivo, cukrovinky, bonbóny, dražé, zmrzlina, med, sirup z melasy, kvasnice, prášky do pečiva, sůl, pepř, ocet, chuťové omáčky, koření, led na chlazení, rýže, žvýkačky, směsi pro účely pekárenské, cereální tyčinky s vysokým obsahem proteinů, čaj ledový, čokoládové nápoje, fondány (cukrovinky), glukóza pro kulinářské účely, housky, chalva [cukroví], chuťové přísady, kandys, kávové náhražky, kávové příchutě, keksy, koláče s náplní, kukuřičná kaše, kukuřičné vločky, kurkuma jako potrava, kvasinky, kvasnice, lékořice, listové těsto, marcipán, medovniky, perníky, mentolové cukroví, muškátové ořechy, nepražená káva, oplatky, palačinky, pastilky (cukrovinky), pizzy, popcorn (vločky obilní), pralinky, příchutě do pečiva, s výjimkou éterických olejů, pudinky, quiche (slaný koláč), biskvity, těsta, vanilín (vanilková náhražka), vločky ovesné, zákusky.

(730) **CHOCOLAND a.s.**, Ovčárecká 305, Kolín, 28002, CZ
(740) Václav Müller, patentový zástupce, Filipova 2016, Praha 4, 14800

(210) **O-512363**

(220) 22.11.2010
(320) 07.06.2010
(511) 2, 17, 19
(540)

NOXER

(510) (2) barvy, fermeže, laky, rozpouštědla barev, klišová barva, konzervační prostředky proti korozi a poškození dřeva, mořidla, surové přírodní pryskyřice; (17) cementové barvy, jmenovitě izolační nátěrové barvy; (19) nekovové stavební materiály, jmenovitě očišťovací betonové tvárnice obsahující dioxid titanu, asfalt, pryskyřice, bitumen, zalévané bitumenové očišťovací tvárnice obsahující dioxid titanu, pojiva a výrobky pro zpevnění podlah a podloží, pojiva pro opravy cest.

(730) **EUROVIA (société anonyme)**, 18, place de l'Europe, RUEIL-MALMAISON, 92500, FR
(740) PATENTSERVIS Praha a.s., Na Podkovce 281/10, Praha 4, 14700

(210) **O-513285**

(220) 30.04.2014
(320) 30.04.2014
(511) 7, 37, 42
(540)

TTC

(510) (7) dokončovací obráběcí stroje, frézky (stroje), kovoobráběcí stroje, obráběcí stroje, obrábění (zařízení na -), soustruhy; (37) stroje (montáž, údržba a opravy); (42) strojírenství (výzkum v oboru)

(730) **FPK Group Limited**, Office 2, Suite 2, The Penthouse, Capital Business Centre, Entrance C Triq taz-Zwejt, San Gwann SGN 3000, MT
(740) Advokátní kancelář JUDr. Kristina Škampová a spol., JUDr. Kristina Škampová, Pellicova 8a, Brno, 60200

(210) **O-513286**

(220) 30.04.2014
(320) 30.04.2014
(511) 7, 37, 42
(540)

DMS

(510) (7) dokončovací obráběcí stroje, frézky (stroje), kovoobráběcí stroje, obráběcí stroje, obrábění (zařízení na -), soustruhy; (37) stroje (montáž, údržba a opravy); (42) strojírenství (výzkum v oboru)

(730) **FPK Group Limited**, Office 2, Suite 2, The Penthouse, Capital Business Centre, Entrance C Triq taz-Zwejt, San Gwann SGN 3000, MT
(740) Advokátní kancelář JUDr. Kristina Škampová a spol., JUDr. Kristina Škampová, Pellicova 8a, Brno, 60200

(210) **O-513287**

(220) 30.04.2014
(320) 30.04.2014
(511) 7, 37, 42
(540)

GDA

(510) (7) dokončovací obráběcí stroje, frézky (stroje), kovoobráběcí stroje, obráběcí stroje, obrábění (zařízení na -), soustruhy; (37) stroje (montáž, údržba a opravy); (42) strojírenství (výzkum v oboru)

(730) **FPK Group Limited**, Office 2, Suite 2, The Penthouse, Capital Business Centre, Entrance C Triq taz-Zwejt, San Gwann SGN 3000, MT
(740) Advokátní kancelář JUDr. Kristina Škampová a spol., JUDr. Kristina Škampová, Pellicova 8a, Brno, 60200

(210) **O-513288**

(220) 30.04.2014
(320) 30.04.2014
(511) 7, 37, 42
(540)

CIB

(510) (7) dokončovací obráběcí stroje, frézky (stroje), kovoobráběcí stroje, obráběcí stroje, obrábění (zařízení na -), soustruhy; (37) stroje (montáž, údržba a opravy); (42) strojírenství (výzkum v oboru)

(730) **FPK Group Limited**, Office 2, Suite 2, The Penthouse, Capital Business Centre, Entrance C Triq taz-Zwejt, San Gwann SGN 3000, MT
(740) Advokátní kancelář JUDr. Kristina Škampová a spol., JUDr. Kristina Škampová, Pellicova 8a, Brno, 60200

Zamítnuté a částečně zamítnuté přihlášky ochranných známek po zveřejnění

Zjistí-li Úřad v průběhu řízení o námitkách, že přihlašovaná ochranná známka nesplňuje podmínky pro zápis, přihlášku zamítne. Zjistí-li, že přihlašovaná ochranná známka nesplňuje podmínky pro zápis jen pro některé výrobky nebo služby, přihlášku zamítne v rozsahu výrobků nebo služeb, pro které přihláška nesplňuje podmínky zápisu. S ohledem na tuto skutečnost, obsahuje tato kapitola údaje o rozhodnutích o zamítnutí přihlášky ochranné známky v celém nebo částečném rozsahu na základě ustanovení § 26 zákona č. 441/2003 Sb.

Údaje o výsledku rozhodnutí (zamítnutí přihlášky, částečné zamítnutí přihlášky) jsou uvedeny za datem právní moci rozhodnutí pod INID kódem (583) s názvem "Datum právní moci rozhodnutí/výsledek rozhodnutí".

(210) **O-482763**

(540)

DOMA

(583) 13.05.2014/NABYTÍ P.M. - ČÁSTEČNÉ ZAMÍTNUTÍ PŘIHL. PO ZVEŘ.

(210) **O-496567**

(540)

purepower

(210) **O-482764**

(540)

DOMA.CZ

(583) 13.05.2014/NABYTÍ P.M. - ČÁSTEČNÉ ZAMÍTNUTÍ PŘIHL. PO ZVEŘ.

(210) **O-494410**

(540)

LOKÁL.KA

(583) 15.05.2014/NABYTÍ P.M. - ČÁSTEČNÉ ZAMÍTNUTÍ PŘIHL. PO ZVEŘ.

(210) **O-497076**

(540)

STREET - metropolitní týdeník

(583) 13.05.2014/NABYTÍ P.M. - ČÁSTEČNÉ ZAMÍTNUTÍ PŘIHL. PO ZVEŘ.

(583) 09.05.2014/NABYTÍ P.M. - ZAMÍTNUTÍ PŘIHLÁŠKY PO ZVEŘEJNĚNÍ

(210) **O-497421**

(540)

BETTINA LOBKOWICZ

(210) **O-495089**

(540)

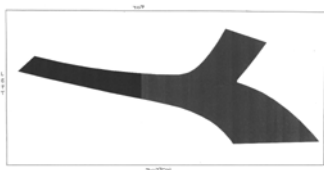

(583) 06.05.2014/NABYTÍ P.M. - ČÁSTEČNÉ ZAMÍTNUTÍ PŘIHL. PO ZVEŘ.

(583) 15.05.2014/NABYTÍ P.M. - ZAMÍTNUTÍ PŘIHLÁŠKY PO ZVEŘEJNĚNÍ

(210) **O-498442**

(540)

ЛЕТЕ

(583) 06.05.2014/NABYTÍ P.M. - ZAMÍTNUTÍ PŘIHLÁŠKY PO ZVEŘEJNĚNÍ

(210) **O-500914**

(540)

BONAFIT

(583) 15.05.2014/NABYTÍ P.M. - ČÁSTEČNÉ ZAMÍTNUTÍ PŘIHL. PO
ZVEŘ.

Zamítnuté námítky týkající se ochranných známek

V průběhu řízení o námítkách může být Úřadem zjištěno, že přihlašovaná ochranná známka, která byla zveřejněna ve Věstníku, nezasahuje do zákonem chráněných starších práv třetích osob, tzv. namítajících, uvedených v ustanovení § 7 zákona č. 441/2003 Sb., a proto Úřad námítky zamítne. Údaje o rozhodnutích o zamítnutí námítek na základě ustanovení § 26 zákona č. 441/2003 Sb. jsou obsaženy v této kapitole.

(210) **O-482456**
(540)



(583) 29.04.2014

(210) **O-486818**
(540)

A je to doma!

(583) 13.05.2014

(210) **O-493866**
(540)

 **Telematika**
Člen Skupiny ČD

(583) 06.05.2014

(210) **O-496525**
(540)

AXETINE

(583) 09.05.2014

Zápisy ochranných známek bez změny ve vztahu ke zveřejněným přihláškám

(111) **337939**
(220) 13.03.2009
(320) 13.03.2009
(442) 05.02.2014
(151) 14.05.2014
(730) **Goldfish Investments s.r.o.**, Na Větráku 495, Pozořice, 66407, CZ
(210) O-466575

(111) **337940**
(220) 13.03.2009
(320) 13.03.2009
(442) 05.02.2014
(151) 14.05.2014
(730) **Goldfish Investments s.r.o.**, Na Větráku 495, Pozořice, 66407, CZ
(210) O-466576

(111) **337941**
(220) 13.06.2012
(320) 13.06.2012
(442) 05.02.2014
(151) 14.05.2014
(730) **GREECE TOURS PRAGUE, spol. s r.o.**, V Pražské bráně 74, Beroun, 26600, CZ
(210) O-495979

(111) **337942**
(220) 22.06.2012
(320) 22.06.2012
(442) 05.02.2014
(151) 14.05.2014
(730) **Česká televize**, Kavčí Hory, Praha 4 - Kavčí Hory, 14070, CZ
(210) O-496220

(111) **337943**
(220) 09.07.2012
(320) 09.07.2012
(442) 17.10.2012
(151) 14.05.2014
(730) **Kwaczek Daniel**, Londýnská 2397/60, Praha 2, 12000, CZ
(210) O-496548

(111) **337944**
(220) 13.07.2012
(320) 13.07.2012
(442) 05.02.2014
(151) 14.05.2014
(730) **Hansen Finn**, Výtvarnická, Praha 5, 15600, CZ
(210) O-496674

(111) **337945**
(220) 17.09.2012
(320) 17.09.2012
(442) 05.02.2014
(151) 14.05.2014
(730) **ABCOM Technologies SE**, Křižíkova 185/35, Praha 8 - Karlín, 18600, CZ
(210) O-498192
(590) Barevná

(111) **337946**
(220) 22.10.2012
(320) 22.10.2012
(442) 05.02.2014
(151) 14.05.2014
(730) **Economia, a.s.**, Pernerova 673/47, Praha 8, 18600, CZ

(210) O-499141
(590) Barevná

(111) **337947**
(220) 30.11.2012
(320) 30.11.2012
(442) 05.02.2014
(151) 14.05.2014
(730) **T-SOFT a.s.**, Novodvorská 1010/14, Praha 4 - Lhotka, 14201, CZ
(210) O-500183

(111) **337948**
(220) 11.12.2012
(320) 11.12.2012
(442) 05.02.2014
(151) 14.05.2014
(730) **BAUREX BAUTENSCHUTZ Gesellschaft m.b.H.**, Angyalföldstrasse 97, A-1210 Wien, AT
(210) O-500433

(111) **337949**
(220) 10.01.2013
(320) 10.01.2013
(442) 05.02.2014
(151) 14.05.2014
(730) **I.REX SERVICES, a.s.**, Liliová 223, Kamenice - Ládvi, 25168, CZ
(210) O-501012
(590) Barevná

(111) **337950**
(220) 10.01.2013
(320) 10.01.2013
(442) 05.02.2014
(151) 14.05.2014
(730) **I.REX SERVICES, a.s.**, Liliová 223, Kamenice - Ládvi, 25168, CZ
(210) O-501013
(590) Barevná

(111) **337951**
(220) 10.01.2013
(320) 10.01.2013
(442) 05.02.2014
(151) 14.05.2014
(730) **CRIF - Czech Credit Bureau, a.s.**, Na Vítězné pláni 1719/4, Praha 4 - Nusle, 14000, CZ
(210) O-501014

(111) **337952**
(220) 25.01.2013
(320) 25.01.2013
(442) 05.02.2014
(151) 14.05.2014
(730) **Economia, a.s.**, Pernerova 673/47, Praha 8, 18600, CZ
(210) O-501405

(111) **337953**
(220) 28.02.2013
(320) 28.02.2013
(442) 05.02.2014
(151) 14.05.2014
(730) **Československá obchodní banka, a.s.**, Radlická 333/105, Praha 5, 15057, CZ
(210) O-502290

(111) **337954**
(220) 29.03.2013
(320) 29.03.2013
(442) 25.09.2013
(151) 14.05.2014
(730) **CONSTRUCT CZECH a.s.**, Durdáková 27, Brno, 61300, CZ
(210) O-503104

(111) **337955**
(220) 03.04.2013
(320) 03.04.2013
(442) 05.02.2014
(151) 14.05.2014
(730) **MARINA OSTRAVA s.r.o.**, Výškovická 3052/38, Ostrava - Zábřeh,
70030, CZ
(210) O-503184

(111) **337956**
(220) 11.04.2013
(320) 11.04.2013
(442) 05.02.2014
(151) 14.05.2014
(730) **Jirka Petr**, T.G. Masaryka 972, Městec Králové, 28903, CZ
(210) O-503424

(111) **337957**
(220) 11.04.2013
(320) 11.04.2013
(442) 05.02.2014
(151) 14.05.2014
(730) **SPACE PLAN, spol. s r.o.**, Bělehradská 54/347, Praha 2, 12000, CZ
(210) O-503440

(111) **337958**
(220) 25.04.2013
(320) 25.04.2013
(442) 05.02.2014
(151) 14.05.2014
(730) **Business Development s.r.o.**, Evropská 2589/33b, Praha 6 - Dejvice,
16000, CZ
(210) O-503889
(590) Barevná

(111) **337959**
(220) 25.04.2013
(320) 25.04.2013
(442) 05.02.2014
(151) 14.05.2014
(730) **Business Development Interaction s.r.o.**, Evropská 2589/33b, Praha 6 -
Dejvice, 16000, CZ
(210) O-503891
(590) Barevná

(111) **337960**
(220) 30.04.2013
(320) 30.04.2013
(442) 05.02.2014
(151) 14.05.2014
(730) **SANOFL**, 54 rue La Boétie, 75008 Paris, FR
(210) O-504020
(590) Barevná

(111) **337961**
(220) 03.05.2013
(320) 03.05.2013
(442) 05.02.2014
(151) 14.05.2014

(730) **AKTIV 95 OPAVA s.r.o.**, Slezská 110/24, Opava - Malé Hoštice, 74705,
CZ
(210) O-504077

(111) **337962**
(220) 03.05.2013
(320) 03.05.2013
(442) 05.02.2014
(151) 14.05.2014
(730) **České aerolinie a.s.**, Jana Kašpara 1069/1, Praha 6, 16008, CZ
(210) O-504085

(111) **337963**
(220) 03.05.2013
(320) 03.05.2013
(442) 05.02.2014
(151) 14.05.2014
(730) **Raná péče EDA, o.p.s.**, Trojická 387/2, Praha 2, 12800, CZ
(210) O-504088
(590) Barevná

(111) **337964**
(220) 03.05.2013
(320) 03.05.2013
(442) 05.02.2014
(151) 14.05.2014
(730) **Raná péče EDA, o.p.s.**, Trojická 387/2, Praha 2, 12800, CZ
(210) O-504089
(590) Barevná

(111) **337965**
(220) 06.05.2013
(320) 06.05.2013
(442) 05.02.2014
(151) 14.05.2014
(730) **Svobodová Petra**, Čechova 1432, Poděbrady, 29001, CZ
(210) O-504140

(111) **337966**
(220) 06.05.2013
(320) 06.05.2013
(442) 05.02.2014
(151) 14.05.2014
(730) **Broker Trust, a.s.**, Dolnokrčská 2029/54a, Praha 4, 14000, CZ
(210) O-504152
(590) Barevná

(111) **337967**
(220) 09.05.2013
(320) 09.05.2013
(442) 05.02.2014
(151) 14.05.2014
(730) **FORESTINA s.r.o.**, Mnichov 129, Mnichov, 38601, CZ
(210) O-504263

(111) **337968**
(220) 09.05.2013
(320) 09.05.2013
(442) 27.11.2013
(151) 14.05.2014
(730) **Akademie svobodných umění, SE**, Náměstí Svobody 22, Brno, 60200,
CZ
(210) O-504272

(111) **337969**
(220) 13.05.2013

(320) 13.05.2013
(442) 05.02.2014
(151) 14.05.2014
(730) **Vokrouhlik Pavel MVDr.**, Nad přehradou 836, Sedlčany, 26401, CZ
(210) O-504328

(111) **337970**
(220) 13.05.2013
(320) 13.05.2013
(442) 05.02.2014
(151) 14.05.2014
(730) **Svobodová Petra**, Čechova 1432, Poděbrady, 29001, CZ
(210) O-504332
(590) Barevná

(111) **337971**
(220) 13.05.2013
(320) 13.05.2013
(442) 05.02.2014
(151) 14.05.2014
(730) **Svobodová Petra**, Čechova 1432, Poděbrady, 29001, CZ
(210) O-504333
(590) Barevná

(111) **337972**
(220) 13.05.2013
(320) 13.05.2013
(442) 05.02.2014
(151) 14.05.2014
(730) **Janoušek Martin**, Na Jezerce 1016/13, Praha 4, 14000, CZ
(210) O-504334

(111) **337973**
(220) 13.05.2013
(320) 13.05.2013
(442) 05.02.2014
(151) 14.05.2014
(730) **Šmíd Petr**, Kolínská 73, Kolín - Ovčáry, 28002, CZ
(210) O-504336

(111) **337974**
(220) 13.05.2013
(320) 13.05.2013
(442) 05.02.2014
(151) 14.05.2014
(730) **Pablo José Palacios Torné**, Eliášova 460/35, Praha 6, 16000, CZ
(210) O-504337
(590) Barevná

(111) **337975**
(220) 13.05.2013
(320) 13.05.2013
(442) 05.02.2014
(151) 14.05.2014
(730) **Firma Zdeněk CHARVÁT, továrna na krycí lepenky s.r.o.**, Družstevní 289, Doudleby nad Orlicí, 51742, CZ
(210) O-504338

(111) **337976**
(220) 17.05.2013
(320) 17.05.2013
(442) 05.02.2014
(151) 14.05.2014
(730) **Zaplo Finance s.r.o.**, Jankovcova 1037/49, Praha 7 - Holešovice, 17000, CZ
(210) O-504510

(111) **337977**
(220) 17.05.2013
(320) 17.05.2013
(442) 05.02.2014
(151) 14.05.2014
(730) **Zaplo Finance s.r.o.**, Jankovcova 1037/49, Praha 7 - Holešovice, 17000, CZ
(210) O-504511
(590) Barevná

(111) **337978**
(220) 20.05.2013
(320) 20.05.2013
(442) 05.02.2014
(151) 14.05.2014
(730) **Janštová Ivona**, Jablunkov 582, Jablunkov, 73991, CZ
(210) O-504515

(111) **337979**
(220) 20.05.2013
(320) 20.05.2013
(442) 05.02.2014
(151) 14.05.2014
(730) **Argutec, s.r.o.**, Úprkova 1/25, Ostrava - Přívoz, 70200, CZ
(210) O-504516

(111) **337980**
(220) 20.05.2013
(320) 20.05.2013
(442) 05.02.2014
(151) 14.05.2014
(730) **MIKAZI consulting s.r.o.**, Náměstí Svobody 93/22, Brno, 60200, CZ
(210) O-504517

(111) **337981**
(220) 22.05.2013
(320) 22.05.2013
(442) 05.02.2014
(151) 14.05.2014
(730) **Červený František Ing.**, Kostelec 96, Kostelec u Holešova, 76843, CZ
(210) O-504596
(590) Barevná

(111) **337982**
(220) 24.05.2013
(320) 24.05.2013
(442) 05.02.2014
(151) 14.05.2014
(730) **Credit Money Europe s.r.o.**, Haštalská 1072/6, Praha 1, 11000, CZ
(210) O-504665

(111) **337983**
(220) 24.05.2013
(320) 24.05.2013
(442) 05.02.2014
(151) 14.05.2014
(730) **Bydžov s.r.o.**, Třída B. Smetany 1192, Nový Bydžov, 50402, CZ
(210) O-504669
(590) Barevná

(111) **337984**
(220) 24.05.2013
(320) 24.05.2013
(442) 05.02.2014
(151) 14.05.2014
(730) **Dombek Petr Mgr.**, Na Pomezí 40, Opava, 74706, CZ
(210) O-504697

(111) **337985**

(220) 24.05.2013

(320) 24.05.2013

(442) 05.02.2014

(151) 14.05.2014

(730) **Dombek Petr Mgr.**, Na Pomezí 40, Opava, 74706, CZ

(210) O-504698

(111) **337986**

(220) 29.05.2013

(320) 29.05.2013

(442) 05.02.2014

(151) 14.05.2014

(730) **Pharmazet Group s.r.o.**, U strouhy 217/31, Praha 9, 19600, CZ

(210) O-504814

(111) **337987**

(220) 30.05.2013

(320) 30.05.2013

(442) 05.02.2014

(151) 14.05.2014

(730) **Golfer s.r.o.**, Kolová 194, Karlovy Vary, 36001, CZ

(210) O-504848

(111) **337988**

(220) 30.05.2013

(320) 30.05.2013

(442) 05.02.2014

(151) 14.05.2014

(730) **DEPAM, s.r.o.**, Dlouhá 228, Uherské Hradiště, 68601, CZ

(210) O-504850

(111) **337989**

(220) 04.06.2013

(320) 04.06.2013

(442) 05.02.2014

(151) 14.05.2014

(730) **Sdružení obrany spotřebitelů Moravy a Slezska**, Střelnici 8, Ostrava, 70200, CZ

(210) O-504960

(590) Barevná

(111) **337990**

(220) 05.06.2013

(320) 05.06.2013

(442) 05.02.2014

(151) 14.05.2014

(730) **Lusk Petr Ing.**, Fráni Šrámka 20, České Budějovice, 37001, CZ

(210) O-504993

(111) **337991**

(220) 06.06.2013

(320) 06.06.2013

(442) 05.02.2014

(151) 14.05.2014

(730) **Falcon security, s.r.o.**, Masarykova 25/27, Brno, 60200, CZ

(210) O-505032

(590) Barevná

(111) **337992**

(220) 07.06.2013

(320) 07.06.2013

(442) 22.01.2014

(151) 14.05.2014

(730) **Pavka Libor**, Pod Zámkem 510, Čejkovice, 69615, CZ

(210) O-505065

(590) Barevná

(111) **337993**

(220) 12.06.2013

(320) 12.06.2013

(442) 05.02.2014

(151) 14.05.2014

(730) **Gastro solution s.r.o.**, Řiční 539/2, Praha 1, 11800, CZ

(210) O-505190

(590) Barevná

(111) **337994**

(220) 13.06.2013

(320) 13.06.2013

(442) 05.02.2014

(151) 14.05.2014

(730) **Místní akční skupina Český les, o.s.**, Žďárská 187, Halže, 34701, CZ

(210) O-505232

(111) **337995**

(220) 18.06.2013

(320) 18.06.2013

(442) 05.02.2014

(151) 14.05.2014

(730) **Primus CE s.r.o.**, Místecká 1116, Příbor, 74258, CZ

(210) O-505349

(590) Barevná

(111) **337996**

(220) 18.06.2013

(320) 18.06.2013

(442) 05.02.2014

(151) 14.05.2014

(730) **INTRAEX, s.r.o.**, Textilní 3411/5, Ústí nad Labem, 40001, CZ

(210) O-505361

(111) **337997**

(220) 18.06.2013

(320) 18.06.2013

(442) 05.02.2014

(151) 14.05.2014

(730) **Trojak Bogdan**, Bořetice 131, Bořetice u Hustopečí, 69108, CZ

(210) O-505365

(590) Barevná

(111) **337998**

(220) 18.06.2013

(320) 18.06.2013

(442) 05.02.2014

(151) 14.05.2014

(730) **Trojak Bogdan**, Bořetice 131, Bořetice u Hustopečí, 69108, CZ

(210) O-505366

(590) Barevná

(111) **337999**

(220) 18.06.2013

(320) 18.06.2013

(442) 05.02.2014

(151) 14.05.2014

(730) **Rezek Tomáš**, Kloboukova 2171/3, Praha 4, 14800, CZ

(210) O-505391

(590) Barevná

(111) **338000**

(220) 18.06.2013

(320) 18.06.2013
(442) 05.02.2014
(151) 14.05.2014
(730) **Rezek Tomáš**, Kloboukova 2171/3, Praha 4, 14800, CZ
(210) O-505392
(590) Barevná

(111) **338001**
(220) 24.06.2013
(320) 24.06.2013
(442) 05.02.2014
(151) 14.05.2014
(730) **APARTMÁNY VELKÉ KARLOVICE s.r.o.**, Frýdlantská 1237, Frýdek - Místek, 73801, CZ
(210) O-505502

(111) **338002**
(220) 24.06.2013
(320) 24.06.2013
(442) 05.02.2014
(151) 14.05.2014
(730) **Tesco Stores ČR a.s.**, Vršovická 1527/68b, Praha 10, 10000, CZ
(210) O-505504

(111) **338003**
(220) 21.06.2013
(320) 21.06.2013
(442) 05.02.2014
(151) 14.05.2014
(730) **AUDIT TEAM, s.r.o.**, Jeremenkova 1211/40b, Olomouc, 77900, CZ
(210) O-505507

(111) **338004**
(220) 28.06.2013
(320) 28.06.2013
(442) 05.02.2014
(151) 14.05.2014
(730) **SANOFLI**, 54 rue La Boétie, 75008 Paris, FR
(210) O-505660
(590) Barevná

(111) **338005**
(220) 09.07.2013
(320) 09.07.2013
(442) 05.02.2014
(151) 14.05.2014
(730) **Skanska Epsilon Project Company, s.r.o.**, Hvězdova 1734/2c, Praha, 14000, CZ
(210) O-505872

(111) **338006**
(220) 11.07.2013
(320) 11.07.2013
(442) 05.02.2014
(151) 14.05.2014
(730) **DD IP Holder LLC**, 130 Royall Street, Canton, MA, US
(210) O-505951
(590) Barevná

(111) **338007**
(220) 17.07.2013
(320) 17.07.2013
(442) 05.02.2014
(151) 14.05.2014
(730) **Vojenský technický ústav, s.p.**, Mladoboleslavská 944, Praha 9 - Kbely, 19706, CZ
(210) O-506103
(590) Barevná

(111) **338008**
(220) 22.07.2013
(320) 22.07.2013
(442) 05.02.2014
(151) 14.05.2014
(730) **TOROART s.r.o.**, Gočárova třída - Pražské Předměstí 504/54, Hradec Králové, 50002, CZ
(210) O-506190

(111) **338009**
(220) 29.07.2013
(320) 29.07.2013
(442) 05.02.2014
(151) 14.05.2014
(730) **Vičanová Berenika**, Na Libuši 617, Bechyně, 39161, CZ
(210) O-506362

(111) **338010**
(220) 01.08.2013
(320) 01.08.2013
(442) 05.02.2014
(151) 14.05.2014
(730) **KOVOKUBÁT s.r.o.**, Hradecká 569, Pardubice - Polabiny, 53352, CZ
(210) O-506469

(111) **338011**
(220) 01.08.2013
(320) 01.08.2013
(442) 05.02.2014
(151) 14.05.2014
(730) **KOVOKUBÁT s.r.o.**, Hradecká 569, Pardubice - Polabiny, 53352, CZ
(210) O-506470

(111) **338012**
(220) 01.08.2013
(320) 01.08.2013
(442) 05.02.2014
(151) 14.05.2014
(730) **KOVOKUBÁT s.r.o.**, Hradecká 569, Pardubice - Polabiny, 53352, CZ
(210) O-506471

(111) **338013**
(220) 01.08.2013
(320) 01.08.2013
(442) 05.02.2014
(151) 14.05.2014
(730) **KOVOKUBÁT s.r.o.**, Hradecká 569, Pardubice - Polabiny, 53352, CZ
(210) O-506473

(111) **338014**
(220) 01.08.2013
(320) 01.08.2013
(442) 05.02.2014
(151) 14.05.2014
(730) **UNITED HOTEL INVESTMENTS BOHEMIA, s.r.o.**, Staroměstské nám. 20, Praha 1, 11000, CZ
(210) O-506483

(111) **338015**
(220) 01.08.2013
(320) 01.08.2013
(442) 05.02.2014
(151) 14.05.2014
(730) **UNITED HOTEL INVESTMENTS BOHEMIA, s.r.o.**, Staroměstské nám. 20, Praha 1, 11000, CZ

(210) O-506485

(111) **338016**

(220) 06.08.2013
(320) 06.08.2013
(442) 05.02.2014
(151) 14.05.2014

(730) **Pátková Kateřina Bc.**, Chudoplesy 72, Bakov nad Jizerou, 29401, CZ
Vrbová Radka Bc., Havlíčkova 998, Mladá Boleslav, 29301, CZ

(210) O-506585
(590) Barevná

(111) **338017**

(220) 07.08.2013
(320) 07.08.2013
(442) 05.02.2014
(151) 14.05.2014

(730) **Švarcová Dita Ing.**, Marie Podvalové 920/3, Praha 9 - Čakovice, 19600, CZ

(210) O-506608
(590) Barevná

(111) **338018**

(220) 08.08.2013
(320) 08.08.2013
(442) 05.02.2014
(151) 14.05.2014

(730) **Sdružení Český ráj**, Antonína Dvořáka 335, Turnov, 51101, CZ

(210) O-506637
(590) Barevná

(111) **338019**

(220) 09.08.2013
(320) 09.08.2013
(442) 05.02.2014
(151) 14.05.2014

(730) **Nadace AGROFERT**, Pyšelská 2327/2, Praha 4 - Chodov, 14900, CZ

(210) O-506684
(590) Barevná

(111) **338020**

(220) 09.08.2013
(320) 09.08.2013
(442) 05.02.2014
(151) 14.05.2014

(730) **Nadace AGROFERT**, Pyšelská 2327/2, Praha 4 - Chodov, 14900, CZ

(210) O-506685
(590) Barevná

(111) **338021**

(220) 12.08.2013
(320) 12.08.2013
(442) 05.02.2014
(151) 14.05.2014

(730) **ÚSOVSKO a.s.**, Klopina 33, Úsov, 78973, CZ

(210) O-506705

(111) **338022**

(220) 13.08.2013
(320) 13.08.2013
(442) 05.02.2014
(151) 14.05.2014

(730) **Obermajer Pavel**, Čs. armády 601/23, Praha 6, 16000, CZ

Obermajerová Monika dipl. um., Lesnická 751, Hostinné, 54371, CZ

(210) O-506724

(111) **338023**

(220) 14.08.2013
(320) 14.08.2013
(442) 05.02.2014
(151) 14.05.2014

(730) **BARCELO MANUFACTURE s.r.o.**, Nové Středokluky 336, Středokluky, 25268, CZ

(210) O-506771

(111) **338024**

(220) 15.08.2013
(320) 15.08.2013
(442) 05.02.2014
(151) 14.05.2014

(730) **Ritter Jan Ing. arch.**, Poděbradská 1840, Nymburk, 28802, CZ

(210) O-506811

(111) **338025**

(220) 19.08.2013
(320) 19.08.2013
(442) 05.02.2014
(151) 14.05.2014

(730) **AC Sparta Praha fotbal, a.s.**, Tř. Milady Horákové 1066/98, Praha 7, 17000, CZ

(210) O-506890
(590) Barevná

(111) **338026**

(220) 19.08.2013
(320) 19.08.2013
(442) 05.02.2014
(151) 14.05.2014

(730) **AC Sparta Praha fotbal, a.s.**, Tř. Milady Horákové 1066/98, Praha 7, 17000, CZ

(210) O-506891
(590) Barevná

(111) **338027**

(220) 22.08.2013
(320) 22.08.2013
(442) 05.02.2014
(151) 14.05.2014

(730) **TOROART s.r.o.**, Gočárova třída - Pražské Předměstí 504/54, Hradec Králové, 50002, CZ

(210) O-506972

(111) **338028**

(220) 27.08.2013
(320) 27.08.2013
(442) 05.02.2014
(151) 14.05.2014

(730) **KPMG Česká republika, s.r.o.**, Pobřežní 648/1a, Praha 8, 18600, CZ

(210) O-507065

(111) **338029**

(220) 27.08.2013
(320) 27.08.2013
(442) 05.02.2014
(151) 14.05.2014

(730) **ZFP Developer, s.r.o.**, Lublaňská 1916/17, Praha 2 - Nové Město, 12000, CZ

(210) O-507066

(111) **338030**

(220) 27.08.2013
(320) 27.08.2013
(442) 05.02.2014

(151) 14.05.2014

(730) **Česká televize**, Kavčí Hory, Praha 4 - Kavčí hory, 14070, CZ

(210) O-507075

(111) **338031**

(220) 04.09.2013

(320) 04.09.2013

(442) 05.02.2014

(151) 14.05.2014

(730) **Kosík Jiří Ing.**, Hájecká 184, Chýně, 25301, CZ

Dušková Dagmar Ing., Hájecká 184, Chýně, 25301, CZ

(210) O-507279

(111) **338032**

(220) 04.09.2013

(320) 04.09.2013

(442) 05.02.2014

(151) 14.05.2014

(730) **Kosík Jiří Ing.**, Hájecká 184, Chýně, 25301, CZ

Dušková Dagmar Ing., Hájecká 184, Chýně, 25301, CZ

(210) O-507280

(111) **338033**

(220) 04.09.2013

(320) 04.09.2013

(442) 05.02.2014

(151) 14.05.2014

(730) **Kosík Jiří Ing.**, Hájecká 184, Chýně, 25301, CZ

Dušková Dagmar Ing., Hájecká 184, Chýně, 25301, CZ

(210) O-507281

(111) **338034**

(220) 04.09.2013

(320) 04.09.2013

(442) 05.02.2014

(151) 14.05.2014

(730) **FTV Prima, spol. s r.o.**, Na Žertvách 24/132, Praha 8, 18000, CZ

(210) O-507283

(111) **338035**

(220) 05.09.2013

(320) 05.09.2013

(442) 05.02.2014

(151) 14.05.2014

(730) **NATURVITA, a.s.**, Veselá 227, Slušovice, 76315, CZ

(210) O-507286

(111) **338036**

(220) 05.09.2013

(320) 05.09.2013

(442) 05.02.2014

(151) 14.05.2014

(730) **AUTO - TIMI s.r.o.**, Fričova 2, Praha 2, 12000, CZ

(210) O-507289

(590) Barevná

(111) **338037**

(220) 10.09.2013

(320) 10.09.2013

(442) 05.02.2014

(151) 14.05.2014

(730) **FACTORY SHOP s.r.o.**, Karlova 170/5, Praha 1 - Staré Město, 11000, CZ

(210) O-507428

(111) **338038**

(220) 10.09.2013

(320) 10.09.2013

(442) 05.02.2014

(151) 14.05.2014

(730) **Moravcová Eva**, Jemnická 355/3, Praha 4, 14000, CZ

(210) O-507430

(111) **338039**

(220) 10.09.2013

(320) 10.09.2013

(442) 05.02.2014

(151) 14.05.2014

(730) **CYNDICATE s r.o.**, Bernolákova 1166/5, Praha 4 - Krč, 14200, CZ

(210) O-507433

(111) **338040**

(220) 10.09.2013

(320) 10.09.2013

(442) 05.02.2014

(151) 14.05.2014

(730) **HAMÉ s.r.o.**, Na Drahách 814, Kunovice, 68604, CZ

(210) O-507435

(111) **338041**

(220) 10.09.2013

(320) 10.09.2013

(442) 05.02.2014

(151) 14.05.2014

(730) **ŠkoFIN s.r.o.**, Pekařská 6, Praha 5, 15500, CZ

(210) O-507436

(590) Barevná

(111) **338042**

(220) 10.09.2013

(320) 10.09.2013

(442) 05.02.2014

(151) 14.05.2014

(730) **ŠkoFIN s.r.o.**, Pekařská 6, Praha 5, 15500, CZ

(210) O-507437

(590) Barevná

(111) **338043**

(220) 10.09.2013

(320) 10.09.2013

(442) 05.02.2014

(151) 14.05.2014

(730) **ŠkoFIN s.r.o.**, Pekařská 6, Praha 5, 15500, CZ

(210) O-507438

(111) **338044**

(220) 10.09.2013

(320) 10.09.2013

(442) 05.02.2014

(151) 14.05.2014

(730) **Vinařství Mutěnice, s.r.o.**, Údolní 1174, Mutěnice, 69611, CZ

(210) O-507442

(111) **338045**

(220) 12.09.2013

(320) 12.09.2013

(442) 05.02.2014

(151) 14.05.2014

(730) **AGROTRADE a.s.**, Lopatecká 13, Praha 4, 14700, CZ

(210) O-507516

(590) Barevná

(111) **338046**
(220) 12.09.2013
(320) 12.09.2013
(442) 05.02.2014
(151) 14.05.2014
(730) **AGROTRADE a.s.**, Lopatecká 13, Praha 4, 14700, CZ
(210) O-507518
(590) Barevná

(111) **338047**
(220) 12.09.2013
(320) 12.09.2013
(442) 05.02.2014
(151) 14.05.2014
(730) **AGROTRADE a.s.**, Lopatecká 13, Praha 4, 14700, CZ
(210) O-507519

(111) **338048**
(220) 16.09.2013
(320) 16.09.2013
(442) 05.02.2014
(151) 14.05.2014
(730) **CET 21 spol. s r.o.**, Kříženeckého nám. 1078/5, Praha 5, 15200, CZ
(210) O-507568

(111) **338049**
(220) 16.09.2013
(320) 16.09.2013
(442) 05.02.2014
(151) 14.05.2014
(730) **Veber Martin JUDr. Ing.**, V Kolkovně 920/5, Praha 1, 11000, CZ
(210) O-507575
(590) Barevná

(111) **338050**
(220) 16.09.2013
(320) 16.09.2013
(442) 05.02.2014
(151) 14.05.2014
(730) **Veber Martin JUDr. Ing.**, V Kolkovně 920/5, Praha 1, 11000, CZ
(210) O-507576
(590) Barevná

(111) **338051**
(220) 16.09.2013
(320) 16.09.2013
(442) 05.02.2014
(151) 14.05.2014
(730) **I.W.S. Nominee Company Limited**, 100 New Bridge Street, London EC4V 6JA, GB
(210) O-507577

(111) **338052**
(220) 16.09.2013
(320) 16.09.2013
(442) 05.02.2014
(151) 14.05.2014
(730) **Sportable s.r.o.**, Bohdalecká 25, Praha 10, 10100, CZ
(210) O-507578

(111) **338053**
(220) 16.09.2013
(320) 16.09.2013
(442) 05.02.2014
(151) 14.05.2014
(730) **UNRRA Group s.r.o.**, Podjavorinské 1607/18, Praha 4, 14900, CZ

(210) O-507579

(111) **338054**
(220) 16.09.2013
(320) 16.09.2013
(442) 05.02.2014
(151) 14.05.2014
(730) **Štěpka Pavel**, Křenická 2256, Praha 10, 10000, CZ
(210) O-507582

(111) **338055**
(220) 16.09.2013
(320) 16.09.2013
(442) 05.02.2014
(151) 14.05.2014
(730) **ForActiv.cz s.r.o.**, Plotní 75, Brno, 60200, CZ
(210) O-507585

(111) **338056**
(220) 16.09.2013
(320) 16.09.2013
(442) 05.02.2014
(151) 14.05.2014
(730) **ForActiv.cz s.r.o.**, Plotní 75, Brno, 60200, CZ
(210) O-507586

(111) **338057**
(220) 16.09.2013
(320) 16.09.2013
(442) 05.02.2014
(151) 14.05.2014
(730) **Mazálek Ivo**, Blažovská 145, Jiřkovice, 66451, CZ
(210) O-507588

(111) **338058**
(220) 20.09.2013
(320) 20.09.2013
(442) 05.02.2014
(151) 14.05.2014
(730) **HANBURY VENTURES LIMITED**, 7th FLOOR,52/54 GRACECHURCH STREET, EC3V 0EH, GB
(210) O-507738
(590) Barevná

(111) **338059**
(220) 20.09.2013
(320) 20.09.2013
(442) 05.02.2014
(151) 14.05.2014
(730) **TABAKO, spol. s r.o.**, Malodunajské nábřežie 6, Komárno, SK
(210) O-507739
(590) Barevná

(111) **338060**
(220) 23.09.2013
(320) 23.09.2013
(442) 05.02.2014
(151) 14.05.2014
(730) **Mgr. Záděra Filip Ph.D.**, Slezská 949/32, Praha 2, 12000, CZ
(210) O-507742

(111) **338061**
(220) 20.09.2013
(320) 20.09.2013
(442) 05.02.2014
(151) 14.05.2014

(730) **HANBURY VENTURES LIMITED**, 7th Floor, 52/54 Gracechurch street, EC3V 0EH London, GB
(210) O-507743
(590) Barevná

(442) 05.02.2014
(151) 14.05.2014
(730) **IKO Tematikus Csatornák Kft.**, Nagytétényi út 29, Budapest, HU
(210) O-507794

(111) **338062**
(220) 23.09.2013
(320) 23.09.2013
(442) 05.02.2014
(151) 14.05.2014
(730) **Vavera Jaroslav**, Tř. Dr. Edvarda Beneše 279/II, Soběslav, 39201, CZ
(210) O-507744

(111) **338070**
(220) 24.09.2013
(320) 24.09.2013
(442) 05.02.2014
(151) 14.05.2014
(730) **Cap Ivan Ing.**, Veselíčko 294, Brušperk, 73944, CZ
(210) O-507795

(111) **338063**
(220) 23.09.2013
(320) 23.09.2013
(442) 05.02.2014
(151) 14.05.2014
(730) **Vavera Jaroslav**, Tř. Dr. Edvarda Beneše 279/II, Soběslav, 39201, CZ
(210) O-507745

(111) **338071**
(220) 24.09.2013
(320) 24.09.2013
(442) 05.02.2014
(151) 14.05.2014
(730) **Cap Ivan Ing.**, Veselíčko 294, Brušperk, 73944, CZ
(210) O-507796

(111) **338064**
(220) 22.09.2013
(320) 22.09.2013
(442) 05.02.2014
(151) 14.05.2014
(730) **Veletrhy Brno, a.s.**, Výstaviště 1, Brno, 64700, CZ
(210) O-507747

(111) **338072**
(220) 24.09.2013
(320) 24.09.2013
(442) 05.02.2014
(151) 14.05.2014
(730) **Cap Ivan Ing.**, Veselíčko 294, Brušperk, 73944, CZ
(210) O-507797

(111) **338065**
(220) 24.09.2013
(320) 24.09.2013
(442) 05.02.2014
(151) 14.05.2014
(730) **Mary Kay Inc.**, 16251 Dallas Parkway, Addison, 75001, TX, US
(210) O-507790

(111) **338073**
(220) 24.09.2013
(320) 24.09.2013
(442) 05.02.2014
(151) 14.05.2014
(730) **Matzner Jiří JUDr.**, Anny Letenské 34/7, Praha 2, 12000, CZ
(210) O-507809
(590) Barevná

(111) **338066**
(220) 24.09.2013
(320) 24.09.2013
(442) 05.02.2014
(151) 14.05.2014
(730) **Mary Kay Inc.**, 16251 Dallas Parkway, Addison, 75001, TX, US
(210) O-507791

(111) **338074**
(220) 24.09.2013
(320) 24.09.2013
(442) 05.02.2014
(151) 14.05.2014
(730) **KREDITBOOK s.r.o.**, Plaská 622/3, Praha 5 - Malá Strana, 15000, CZ
(210) O-507811

(111) **338067**
(220) 24.09.2013
(320) 24.09.2013
(442) 05.02.2014
(151) 14.05.2014
(730) **IKO Tematikus Csatornák Kft.**, Nagytétényi út 29, Budapest, HU
(210) O-507792
(590) Barevná

(111) **338075**
(220) 25.09.2013
(320) 25.09.2013
(442) 05.02.2014
(151) 14.05.2014
(730) **T-WOOD s.r.o.**, Poštovní 1165, Frýdlant nad Ostravicí, 73911, CZ
(210) O-507815

(111) **338068**
(220) 24.09.2013
(320) 24.09.2013
(442) 05.02.2014
(151) 14.05.2014
(730) **IKO Tematikus Csatornák Kft.**, Nagytétényi út 29, Budapest, HU
(210) O-507793
(590) Barevná

(111) **338076**
(220) 25.09.2013
(320) 25.09.2013
(442) 05.02.2014
(151) 14.05.2014
(730) **KREDITBOOK s.r.o.**, Plaská 622/3, Praha 5 - Malá Strana, 15000, CZ
(210) O-507817
(590) Barevná

(111) **338069**
(220) 24.09.2013
(320) 24.09.2013

(111) **338077**
(220) 04.10.2013
(320) 04.10.2013

(442) 05.02.2014
(151) 14.05.2014
(730) **Český rozhlas**, Vinohradská 12, Praha 2, 12099, CZ
(210) O-508090

(111) **338078**
(220) 04.10.2013
(320) 04.10.2013
(442) 05.02.2014
(151) 14.05.2014
(730) **Český rozhlas**, Vinohradská 12, Praha 2, 12099, CZ
(210) O-508091

(111) **338079**
(220) 04.10.2013
(320) 04.10.2013
(442) 05.02.2014
(151) 14.05.2014
(730) **Český rozhlas**, Vinohradská 12, Praha 2, 12099, CZ
(210) O-508092

(111) **338080**
(220) 25.10.2013
(320) 25.10.2013
(442) 05.02.2014
(151) 14.05.2014
(730) **Záboj Martin**, Přemysla Otakara 2044/6, Cheb, 35002, CZ
(210) O-508194
(590) Barevná

(111) **338081**
(220) 29.10.2013
(320) 29.10.2013
(442) 05.02.2014
(151) 14.05.2014
(730) **Dodevski Kirčo**, Československé armády 35/820, Praha 6, 16000, CZ
(210) O-508423
(590) Barevná

(111) **338082**
(220) 22.10.2013
(320) 22.10.2013
(442) 05.02.2014
(151) 14.05.2014
(730) **Mediate s.r.o.**, Dolní Libchavy 325, Libchavy, 51616, CZ
(210) O-508503
(590) Barevná

(111) **338083**
(220) 15.11.2013
(320) 15.11.2013
(442) 05.02.2014
(151) 14.05.2014
(730) **Vanad 2000 a.s.**, Riegrova 824, Golčův Jeníkov, 58282, CZ
(210) O-509253

Ochranné známky zrušené a prohlášené za neplatné

Tato kapitola obsahuje údaje o rozhodnutích o zrušení ochranné známky na základě ustanovení § 31 zákona č. 441/2003 Sb. nebo o prohlášení ochranné známky za neplatnou na základě ustanovení § 32 zákona č. 441/2003 Sb. Existuje-li důvod zrušení/prohlášení ochranné známky za neplatnou pouze ve vztahu k některým z výrobků nebo služeb, Úřad ochrannou známku zruší/prohlásí za neplatnou pouze pro tyto výrobky nebo služby. Údaje o výsledku rozhodnutí (zrušení ochranné známky, částečné zrušení ochranné známky, prohlášení ochranné známky za neplatnou, prohlášení ochranné známky za částečně neplatnou) jsou uvedeny za datem právní moci rozhodnutí pod INID kódem (583) s názvem "Datum právní moci rozhodnutí/výsledek rozhodnutí".

(111) 229270
(540)

The image shows a stylized, cursive logo for the word "Beam". The letters are thick and black, with a fluid, handwritten style. The 'B' is particularly large and prominent, followed by 'e', 'a', 'm' in a similar cursive script.

(583) 09.05.2014 / NABYTÍ P.M. - ČÁSTEČNÉ ZRUŠENÍ OZ

(111) 315822
(540)

Stříbrňák

(583) 15.05.2014 / NABYTÍ P.M. - PROHLÁŠENÍ OZ ZA ČÁST.
NEPLATNOU

Přehled obnov zápisu ochranných známek

Kapitola obsahuje údaje o ochranných známkách, u kterých byl na žádost vlastníka obnoven zápis podle ustanovení § 28 odst. 2 zákona č. 441/2003 Sb.

Číselný přehled											
107227	155865	156209	156259	162086	162323	162325	162818	162819	166009	178713	181750
183342	184067	184551	185708	186332	186648	187183	188021	188086	188303	188306	189649
189727	189900	190489	190500	190579	191279	193520	194580	195046	195117	196070	196132
197291	198314	198315	199117	199172	199173	199198	200055	200073	200074	200832	201593
202571	203436	204276	207359	216028	262614	265426	265427	265512	266406	266857	267471
268042	268840	268868	269264	269307	269373	269374	269375	269412	269463	270007	270055
270068	270079	270080	270081	270115	270155	270256	270451	270726	270728	271094	271095
271106	271107	271108	271268	271677	271678	271814	271928	271933	272092	272093	272111
272411	272607	272613	272851	272936	273090	273513	273516	273517	273606	273607	273608
273609	273612	273613	273814	273972	274580	274598	274639	274761	274803	274867	274868
275061	275360	275408	275521	275847	276440	276472	276805	276980	277028	277602	277930
278005	278021	278036	279927	279947	282960	283771	283775	284539	284599	286047	286066
291678	291681	292642	293416	299116	306620						

Obnovy zápisu ochranných známek

(111) **107227**
(220) 31.05.1944
(151) 31.05.1944
(540)

MASTISAN

(730) **BB Pharma a.s.**, Pod Višňovkou 1662/21, Praha 4, 14000, CZ
(510) (5) zvěrolékařská léčiva.
(511) 5
(210) O-584

(111) **155865**
(220) 28.05.1964
(151) 17.06.1964
(540)

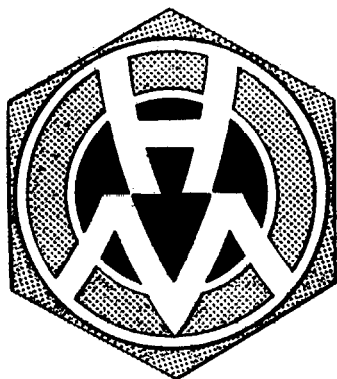

(730) **Hutní montáže, a.s.**, Ruská 1162/60, Ostrava Vítkovice, 70300, CZ
(510) Montáže stavebních ocelových konstrukcí včetně mostů, stožárů a technologického zařízení, provádění generálních a středních oprav základních hutních a jiných agregátů, vyžadujících těžké mechanizační prostředky, jiné demontážní a montážní práce, kovové konstrukce, potrubí, zdvihací transportní a manipulační zařízení včetně montáží, oprav a revizí, projektová činnost, poskytování technické pomoci, provádění úkonů a prací v oblasti výpočetní techniky, provoz učňovského zařízení.
(511) 6, 7, 37, 41, 42
(210) O-31638

(111) **156209**
(220) 17.02.1965
(151) 10.05.1965
(540)



(730) **CHEPOS a.s.**, Národní 60/28, Praha 1 - Nové Město, 11000, CZ
(740) Ing. Jirí Dohnal, patentový zástupce, Nedbalova 29, Brno, 62300
(510) Strojní zařízení pro potravinářský průmysl, zvláště cukrovary řepné, třtinové i smíšené, jakož i rafinerie cukru, mechanisované ukládky řepy, též pro filiální sklady, pivovary, sladovny, lihovary průmyslové, hospodářské, ovocné a sulfítové, droždárny, krmivárny, torulárny, sušárny brambor, šnekové lisy na olejnatá semena, mlýnské stroje, zařízení mlýnů a obilních sil, pekárny a pečivárny, zejména samočinné linky na výrobu pečiva, mlékárny a chladnice mléka, zařízení pro nápojový průmysl a distribuci nápojů, zejména stroje na mytí, plnění, zátkování a etiketování

lahví, kuchyňská zařízení a kuchyňské stroje i strojky, dále chemická zařízení, zejména na výrobu čpavku, kyseliny dusičné a kyseliny sírové, strojených hnojiv, zařízení na dělení uhlovodíků, zařízení na výrobu syntetického lihu, zařízení na výrobu dálkového plynu, zvláště vyvíječe plynu, zařízení chemické části koksoven, pece na spalování sirovodíků, síry a kyzů, kotle, zejména na odpadní teplo, včetně zařízení na úpravu napájecí vody, chemické aparáty jako reaktory, kolony, autoklávy, polymerizátory, výměníky tepla, sublimátory, odstředivky pro chemický a farmaceutický průmysl, chladicí zařízení, nádrže a nádoby, zejména tlakové pro průmyslové účely, větší potrubní rozvody, zařízení pro gumárny, zejména veškeré stroje pro zpracování gumy, gumových směsí a umělých hmot, jakož i předmětů z nich, kafilerie, stroje a zařízení pro svařovací techniku, pístní kroužky, výklopníky nákladních vozidel a ocelové konstrukce, zvláště pro výše zmíněná zařízení.

(511) 6, 7, 8, 9, 11
(210) O-33493

(111) **156259**
(220) 09.12.1964
(151) 10.06.1965
(540)

AXETOCAL

(730) **BB Pharma a.s.**, Pod Višňovkou 1662/21, Praha 4, 14000, CZ
(510) (5) veterinární léčivo.
(511) 5
(210) O-32950

(111) **162086**
(220) 02.05.1974
(151) 16.09.1974
(540)

INFA-CARE

(730) **Ceuta Healthcare Ltd.**, Hill House, 41 Richmond Hill, Bournemouth BH2 6HS, GB
(740) ŠTROS & KUSÁK advokátní a patentová kancelář, JUDr. David Štros, advokát, Národní 32, Praha 1, 11000
(510) (5) farmaceutické přípravky a látky, antiseptika, dezinfekční prostředky, sterilizační přípravky a zdravotnické přípravky a látky; dezodoranty.
(511) 5
(210) O-47870

(111) **162323**
(220) 23.09.1974
(151) 21.03.1975
(540)

PIZZA HUT

(730) **PIZZA HUT INTERNATIONAL, L.L.C.**, 14841 N. Dallas Pkwy., Dallas, TX, US
(740) Společná advokátní kancelář Vsetečka Zelený Švorčík Kalenský a partneři, JUDr. Otakar Švorčík, Hálkova 2, Praha 2, 12000
(510) (29) maso, ryby včetně měkkýšů a korýšů, drůbež, zvěřina; masové výtahy, konzervovaná, sušená a vařená zelenina a ovoce; rosoly, zavařeniny; vejce, mléko a jiné mlékařenské výrobky včetně mléčných nápojů, jedlé oleje a tuky; konzervované potraviny; zelenina naložená v octě; (30) káva, čaj, kakao, cukr, rýže, tapioka, ságo, kávové náhražky; mouka a obilné výrobky určené k lidské výživě, např. ovesné vločky a pod.; nápoje z kávy, kakaa nebo čokolády; chléb, suchary a sušenky, koláče, jemné pečivo a cukrovinky; zmrzlina, med, sirup z melasy, kvasnice, prášky do pečiva; sůl, hořčice, pepř, ocet, chuťové omáčky, koření, led; (43) služby restaurační.
(511) 29, 30, 43
(210) O-48155

(111) **162325**
(220) 23.09.1974
(151) 21.03.1975
(540)



- (730) **PIZZA HUT INTERNATIONAL, L.L.C.**, 14841 N. Dallas Pkwy., Dallas, TX, US
(740) Společná advokátní kancelář Vsetečka Zelený Švorčík Kalenský a partneři, JUDr. Otakar Švorčík, Hálkova 2, Praha 2, 12000
(510) (29) maso, ryby včetně měkkýšů a koryšů, drůbež, zvěřina; masové výtažky, konzervovaná, sušená a vařená zelenina a ovoce; rosoly, zavařeniny; vejce, mléko a jiné mlékařenské výrobky včetně mléčných nápojů, jedlé oleje a tuky; konzervované potraviny; zelenina naložená v octě; (30) káva, čaj, kakao, cukr, rýže, tapioka, ságo, kávové náhražky; mouka a obilné výrobky určené k lidské výživě, např. ovesné vločky a pod.; nápoje z kávy, kaka a nebo čokolády; chléb, suchary a sušenky, koláče, jemné pečivo a cukrovinky; zmrzlina, med, sirup z melasy, kvasnice, prášky do pečiva; sůl, hořčice, pepř, ocet, chuťové omáčky, koření, led; (43) služby restaurační.
(511) 29, 30, 43
(210) O-48156

(111) **162818**
(220) 08.05.1974
(151) 23.04.1976
(540)

DU

- (730) **GGB, INC.**, 700 Mid Atlantic Parkway, Thorofare, NJ, US
(740) ČERVENKA, KLEINTOVÁ, TURKOVÁ Patentová, známková a advokátní kancelář, Mgr. Jana Turková, Anny Letenské 34/7, Praha 2, 12000
(510) Ložiskové kovy a ložiskové kovové slitiny, surové a částečně opracované obecné kovy a jejich slitiny, kovové části mostů a budov, části mostů a budov vyrobené z kombinace materiálů kovových a nekovových s převažující kovovou složkou, nosníky pro mosty, budovy, inženýrské stavby a průmyslová zařízení, vše vyrobené z kovu nebo z kombinace kovových a nekovových materiálů s převažující kovovou složkou, části a příslušenství všech těchto druhů nosníků; podpěry, pouzdra a opěrné podložky, vše jako části strojů, pokud spadají do třídy 7, části strojů, pokud spadají do třídy 7 a jsou vyrobeny převážně ze směsi polytetrafluorethylenových umělých hmot, práškový kov a grafit, strojní ložiska, kulové klouby pro stroje, části a příslušenství všech uvedených výrobků; vozidla pozemní, kolejová, plavidla, letadla, motory s vnitřním spalováním pro silniční a kolejová vozidla, parní stroje pro silniční vozidla, součásti podvozků pro silniční a kolejová vozidla, nosné rámy, pouzdra a opěrné podložky a části nosných rámu, vše pro vozidla pozemní, letadla a plavidla, kulové klouby pro vozidla, části a příslušenství všech uvedených výrobků.
(511) 6, 7, 12
(210) O-47882

(111) **162819**
(220) 12.05.1974
(151) 23.04.1976
(540)

DX

- (730) **GGB, INC.**, 700 Mid Atlantic Parkway, Thorofare, NJ, US
(740) ČERVENKA, KLEINTOVÁ, TURKOVÁ Patentová, známková a advokátní kancelář, Mgr. Jana Turková, Anny Letenské 34/7, Praha 2, 12000
(510) Ložiskové kovy a ložiskové kovové slitiny, surové a částečně opracované obecné kovy a jejich slitiny, kovové části mostů a budov, části mostů a budov vyrobené z kombinace materiálů kovových a nekovových s převažující kovovou složkou, nosníky pro mosty, budovy, inženýrské stavby a průmyslová zařízení, vše vyrobené z kovu nebo kombinace kovových a nekovových materiálů s převažující kovovou složkou, části a příslušenství všech těchto druhů nosníků; podpěry, pouzdra a opěrné podložky, vše jako části strojů, pokud spadají do třídy 7, části strojů, pokud spadají do třídy 7 a jsou vyrobeny převážně ze směsi polytetrafluorethylenových umělých hmot, práškový kov, grafit, strojní ložiska, kulové klouby pro stroje, části a příslušenství všech uvedených výrobků; vozidla pozemní a kolejová, plavidla, letadla, motory s vnitřním spalováním pro silniční a kolejová vozidla, parní stroje pro silniční vozidla, součásti podvozků pro silniční a kolejová vozidla, nosné rámy, pouzdra a opěrné podložky a části nosných rámu, vše pro vozidla pozemní, letadla a plavidla, kulové klouby pro vozidla, části a příslušenství všech uvedených výrobků.
(511) 6, 7, 12
(210) O-47883

(111) **166009**
(220) 06.11.1984
(151) 17.07.1985
(540)



- (730) **HUBERT J. E., s.r.o.**, Vinárska 137, 926 01 Sered', SK
(740) JUDr. Miroslav Kupka, Levého 1532, Rakovník, 26901
(510) (33) vínovice řezané značkové.
(511) 33
(210) O-53922

(111) **178713**
(220) 07.03.1994
(151) 04.08.1994
(540)

JAG

- (730) **Jag Licensing Limited, Liability Company**, Logan Avenue 555, Winnipeg, Manitoba R3A 0S4, CA
(740) Ing. Václav Kratochvíl, Husníkova 22/2086, Praha 5, 15800
(510) (25) oděvy, obuv, kloboučnické zboží.
(511) 25
(210) O-87564

(111) **181750**
(220) 29.09.1994
(151) 15.12.1994
(540)



(730) **ARBOEKO s.r.o.**, Obříství 230, 27742, CZ
(740) Müller Václav, patentový zástupce, Filipova 2016, Praha 4, 14800
(510) Zemědělské, zahradnické a lesnické produkty okrasných, ovocných a lesnických školek, zejména okrasné dřeviny, ovocné dřeviny, lesní dřeviny, trvalky, letničky, vodní a bažinné rostliny; čerstvé ovoce a zelenina, semena, živé rostliny a přírodní květiny, krmivo pro dobytek; inzertní a reklamní činnost a poskytování pomoci při provozu obchodu; služby v zahradnickém, zemědělském a lesnickém oboru v oblasti realizace a údržby zeleně.
(511) 31, 35, 42
(210) O-92890

(111) **183342**
(220) 09.06.1994
(151) 13.03.1995
(540)



(730) **Fruit of the Loom, Inc.**, One Fruit of the Loom Drive, Bowling Green, KY, US
(740) Rott, Růžička & Guttman Patentová, známková a advokátní kancelář, JUDr. Vladimír Rott, Vinohradská 37, Praha 2, 12000
(510) (25) oblečení všeho druhu pro muže, ženy a děti, zejména spodní prádlo, luxusní prádlo, košile, blůzy, trička, roláky, mikiny, kalhoty, tepláky, saka, vesty, ponožky, podkolenky, stávkové zboží, trikoty, šortky, podprsenky, punčocháče, slippy, kalhotky, kombiné, živůtky, spodničky, kalhotové sukně.
(511) 25
(210) O-90456

(111) **184067**
(220) 26.05.1994
(151) 10.04.1995
(540)

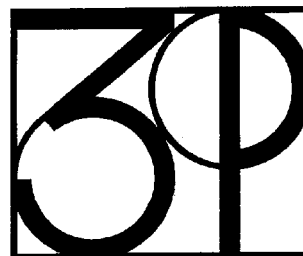

(730) **3P, spol. s r.o.**, Ostopovická 17, Brno, 64200, CZ
(510) (35) reklamní činnost.
(511) 35
(210) O-89854

(111) **184551**
(220) 27.06.1994
(151) 27.04.1995
(540)

LAKTOSAN

(730) **LAKTOS PRAHA spol. s r.o.**, Nová cesta 17, Praha 4, 14000, CZ
(740) Ing. Reichel Pavel, Lopatecká 14, Praha 4, 14700
(510) Potraviny zejména mlékárenské výrobky, krmiva pro zvířata s výjimkou chemických krmiv pro zvířata.
(511) 29, 30, 31
(210) O-90866

(111) **185708**
(220) 25.05.1994
(151) 14.06.1995
(540)

JOKY

(730) **BOHEMILK, a. s.**, Podzámčí 385, Opočno, 51773, CZ
(510) (29) polotučný jogurt.
(511) 29
(210) O-89784

(111) **186332**
(220) 01.06.1994
(151) 30.06.1995
(540)



(730) **Ostravské opravny a strojirny, s.r.o.**, Na Valše 237/21, Ostrava - Přívoz, 70200, CZ
(510) Jednouúčelové stroje a zařízení pro opravu železničních kolejových vozidel, zejména zařízení na zkoušení brzd, zvedací zařízení pro vozy, vzduchotechniku, měřicí zařízení (šablony, kalibry, měřidla), zařízení pro povrchovou úpravu kovového materiálu (brusné, stříhací, čistící), zařízení pro manipulaci s materiálem (zásobníky, dopravníky palety), stroje polohovací, obráběcí, tvarovací, lisy, brusky, kovací stroje, a to stroje mechanické, pneumatické, hydraulické a s elektrickým pohonem; ruční nářadí; přepravní kontejnery na sypké hmoty a kusový materiál; truhlářské výrobky, zejména dřevěné truhlíky, bedny, palety; oprava, modernizace, přestavba a rekonstrukce nákladních železničních kolejových vozidel.

(511) 6, 7, 8, 9, 11, 12, 20, 37
(210) O-90245

(111) **186648**
(220) 25.05.1994
(151) 12.07.1995
(540)

FREDOMIX

(730) **BOHEMILK, a. s.**, Podzámčí 385, Opočno, 51773, CZ
(510) (30) prášky na přípravu zmrzliny.
(511) 30
(210) O-89814

(111) **187183**
(220) 20.04.1995
(151) 12.09.1995
(540)



(730) **Veletrhy Brno, a.s.**, Výstaviště 1, Brno, 64700, CZ
(740) Ing. Dohnal Jiří, patentový zástupce, Nedbalova 29, Brno, 62300
(510) (35) organizování výstav a veletrhů k reklamním a obchodním účelům.
(511) 35
(210) O-99458

(111) **188021**
(220) 29.07.1994
(151) 30.01.1996
(540)

ZOREM

(730) **Pfizer Products Inc.**, Eastern Point Road, Groton, CT, US
(740) Čermák a spol., JUDr. Karel Čermák, Elišky Peškové 15/735, Praha 5, 15000
(510) (5) farmaceutické přípravky a substance, zejména přípravky s antianginózními a antihypertenzivními vlastnostmi.
(511) 5
(210) O-91546

(111) **188086**
(220) 11.11.1994
(151) 30.01.1996
(540)

SOKKIA

(730) **SOKKIA TOPCON CO., LTD.**, Hasunuma-cho, Itabashi-ku 75-1, Tokyo, JP
(740) Čermák a spol., JUDr. Karel Čermák jr., Elišky Peškové 735/15, Praha 5, 15000
(510) (9) přístroje a nástroje k vědeckým a laboratorním účelům, přístroje a nástroje navigační, tj. přístroje a nástroje určené k přenášení rozkazů, k měření, a přístroje všeobecně užívané při řízení lodí a letadel, přístroje a nástroje geodetické a přístroje a nástroje elektrické, nezačleněné do jiných tříd, přístroje a nástroje pro bezdrátovou telegrafii, přístroje fotografické, kinematografické, optické včetně promítačů obrazů a zvětšovacíh přístrojů, přístroje a nástroje k vážení a měření, přístroje a nástroje signalizační včetně signálních pišťalek, přístroje a nástroje určené ke kontrolním účelům, přístroje a nástroje pro účely záchranné a učební,

automaty uváděné v činnosti vhozením mince nebo známky, přístroje pro záznam a reprodukci mluveného slova, zapisovací pokladny a počítačové stroje včetně kancelářských a děrovacích strojů, hasicí přístroje, speciální pouzdra pro přístroje a nástroje, elektromechanické a elektrotermické přístroje a zařízení, které jsou zařazeny do této třídy.

(511) 9
(210) O-94095

(111) **188303**
(220) 24.05.1994
(151) 20.02.1996
(540)

SMT

(730) **Pavla Štrausová - SM TRADE**, Brodského 1666/8, Praha 4, 14900, CZ
(740) Šachta, Zmeškal & partneři, Ing. Václav Kratochvíl, Radlická 28/663, Praha 5, 15000
(510) (9) přístroje a nástroje k vědeckým a laboratorním účelům, měřicí přístroje; (10) přístroje a nástroje zdravotnické techniky; (37) servis přístrojů a nástrojů k vědeckým a laboratorním účelům, servis měřicích přístrojů, servis přístrojů a nástrojů zdravotnické techniky; (42) vývoj přístrojů a nástrojů k vědeckým a laboratorním účelům, vývoj měřicích přístrojů, vývoj přístrojů a nástrojů zdravotnické techniky, poradenství v oblasti využití prostředků výpočetní techniky.
(511) 9, 10, 37, 42
(210) O-89727

(111) **188306**
(220) 30.05.1994
(151) 20.02.1996
(540)

PRODEJNA U SALVÁTORA

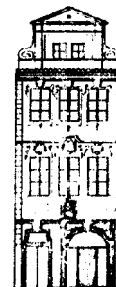

(730) **Velebilová Irena Ing. Mgr.**, tř. 5. května 856/58, Praha 4, 14000, CZ
Velebilová Radka Bc., tř. 5. května 856/58, Praha 4, CZ
(510) (3) kolínské vody stáčené; (30) koření, kořenící přípravky chuťové.
(511) 5, 30
(210) O-89966

(111) **189649**
(220) 16.05.1994
(151) 29.04.1996
(540)

TIRS

(730) **CORAL s.r.o.**, Slezská 473/23, Hradec Králové, Slezské Předměstí, 50003, CZ
(740) JUDr. Alena Brychtová, advokátka, Veverkova 1343, Hradec Králové, 50002
(510) (9) počítače a jejich komponenty, software; (42) softwarové služby.
(511) 9
(210) O-89468

(111) **189727**
(220) 05.08.1994
(151) 29.04.1996
(540)

MASONITE

(730) **Masonite Corporation**, One North Dale Mabry Highway Suite 950,
Tampa, FL, US
(740) Čermák a spol., JUDr. Karel Čermák, Elišky Peškové 15, Praha 5, 15000
(510) (19) dveře, průčelí dveří, dveřové pláště.
(511) 19
(210) O-91726

(511) 29
(210) O-89781

(111) **189900**
(220) 24.11.1994
(151) 29.04.1996
(540)



(730) **KS-program, spol. s r.o.**, Rokytnice 153, Vsetín, Rokytnice, 75501, CZ
(740) Patentová a známková kancelář, Ing. Jaromír Příkryl, Včelín 1161, Hulín,
76824
(510) Software, práce a služby ve výpočetní technice, zejména poskytování
software, individuální programy pro počítače a programy na zakázku.
(511) 9, 42
(210) O-94606

(111) **190579**
(220) 08.06.1994
(151) 21.05.1996
(540)



(730) **VÍTKOVICE, a.s.**, Ruská 2887/101, Ostrava Vítkovice, 70300, CZ
(510) (6) konstrukční a stavební systémy na bázi oceli, ocelové prvky, celky a
uzle pro racionalizaci dopravy, manipulaci a skladování jako sloupky,
panely, táhla a okna; (37) montáž uvedených výrobků; (42) konstrukční a
projekční činnost v uvedené oblasti.
(511) 6, 37, 42
(210) O-90430

(111) **190489**
(220) 17.05.1994
(151) 21.05.1996
(540)



(730) **HWA SEUNG CORPORATION**, 1287-21, Younsan-5-Dong, Tongrae-
Gu, Busan, KR
(740) Rott, Růžička & Guttman Patentové, známkové a advokátní kanceláře,
JUDr. Vladimír Rott, Vinohradská 37, Praha 2, 12000
(510) (25) boty na baseball, basketbalové boty, tretry a obuv na přespolní běh a
do terénu, turistické boty, boxerské boty, golfové boty, házenkářské boty,
kopačky, boty na bowling, sportovní oděvy.
(511) 25
(210) O-89541

(111) **191279**
(220) 13.04.1994
(151) 24.06.1996
(540)

ALFA

(730) **Interier Říčany a.s.**, V Chotejně 770/4, Praha 10 - Hostivař, 10200, CZ
(740) Ing. Václav Kratochvíl, Husníkova 2086/22, Praha 5, 15800
(510) (20) nábytek, stavebnicový nábytkový systém.
(511) 20
(210) O-88586

(111) **193520**
(220) 16.05.1994
(151) 25.09.1996
(540)

PONY

(730) **BOHEMILK, a. s.**, Podzámčí 385, Opočno, 51773, CZ
(510) (29) pudinkový krém čokoládový, vanilkový, jahodový, malinový,
banánový.
(511) 29
(210) O-89498

(111) **194580**
(220) 27.04.1995
(151) 24.10.1996
(540)

SUNARON

(730) **HERO CZECH s. r. o.**, Radlická 751/113e, Praha 5, 15000, CZ
(740) NSG Morison advokátní kancelář s.r.o., Mgr. Martin Novotný, Jakubská
2, Praha 1, 11000
(510) (5) dietetické výrobky, včetně výrobků pro děti; (29) mléko a mléčné
výrobky, včetně výrobků pro děti; (31) krmiva pro zvířata.
(511) 5, 29, 31
(210) O-99738

(111) **190500**
(220) 25.05.1994
(151) 21.05.1996
(540)

ACIDO

(730) **BOHEMILK, a. s.**, Podzámčí 385, Opočno, 51773, CZ
(510) (29) acidofilní mléko.

(111) **195046**
(220) 27.05.1994
(151) 25.11.1996
(540)



(730) **Bisport s.r.o.**, Ing. Fr. Janečka 511, Týnec nad Sázavou, 25741, CZ
(740) JUDr. Aleš Zábrš, advokát a patentový zástupce, Na Beránce 2, Praha 6, 16000
(510) (25) oděvy, obuv a kloboučnické zboží, zejména určené pro turistiku a sport; (28) tělocvičné a sportovní potřeby všeho druhu; (42) služby cestovní kanceláře, půjčování obuvi, oděvů a sportovních potřeb.
(511) 25, 28, 42
(210) O-89900

(111) **195117**
(220) 20.07.1994
(151) 25.11.1996
(540)

REFACTO

(730) **Genetics Institute, LLC**, 87 Cambridge Park Drive, Cambridge, MA, US
(740) Čermák a spol., JUDr. Karel Čermák, Elišky Peškové 15/735, Praha 5, 15000
(510) (5) výrobky farmaceutické, zvěrolékařské a zdravotnické, výrobky dietetické pro děti a nemocné, náplastí, obvazový materiál, hmoty určené k plombování zubů a na otisky zubů, desinfekční prostředky, prostředky k hubení rostlinných a živočišných škůdců, antiparazitní látky.
(511) 5
(210) O-91323

(111) **196070**
(220) 16.05.1994
(151) 02.01.1997
(540)



(730) **Max Aicher GmbH Entsorgungstechnik**, Werk 9, 83404 Ainring, DE
(740) Čermák a spol., JUDr. Karel Čermák jr., Ph.D., LL.M., Národní 32, Praha 1, 11000
(510) (6) kontejnery z kovu pro ukládání a přepravu odpadů; (7) zařízení pro lisování odpadů, sestávající v podstatě ze zvedacích a lisovacích zařízení, překladiště odpadů, sestávající v podstatě z horizontálních a vertikálních přepravních zařízení, lisů na odpad, kontejnerů k ukládání a přepravě odpadů, zařízení pro zhodnocování odpadů, sestávající v podstatě z briketovacích zařízení, zařízení pro čištění kalů se získáváním hodnotitelných produktů, zařízení pro úpravu strusky a zbytkových látek, jakož i pro kompostování; (12) dopravní vozidla; (39) doprava a skladování odpadů; (40) biologické kompostování odpadů.
(511) 6, 7, 12, 39, 40
(210) O-89494

(111) **196132**
(220) 09.09.1994
(151) 02.01.1997
(540)

MIXAR

(730) **BOHEMILK, a. s.**, Podzámčí 385, Opočno, 51773, CZ
(510) (30) prášky pro přípravu zmrzliny.
(511) 30
(210) O-92506

(111) **197291**
(220) 15.04.1994
(151) 24.02.1997
(540)



(730) **ALEA Tours + Trade spol. s r.o.**, U Vršovického nádraží 16/264, Praha 10, 10100, CZ
(740) InfoPatent Group, Ing. Karel Novotný, Žufanova 2, Praha 6, 16300
(510) (1) chemické výrobky určené ke konzervování potravin, plasty, plastické hmoty v surovém stavu, umělé pryskyřice, hasící přístroje; (2) barvy, laky, nátěry, zejména ochranné nátěry proti korozi, ochranné nátěry na dřevo, protijiskrové nátěry do výbušného prostředí; (4) průmyslové oleje a tuky, mazadla všeho druhu, paliva, svíčky, knoty; (6) obecné kovy a jejich slitiny, trezory, kovové výrobky zařazené ve tř.6, zámečnické výrobky a potřeby; (7) stroje pro výrobu elektrického proudu jako alternátory, dynamo a jiné generátory, spojky a převody pro generátory elektrického proudu, nářadí a přístroje poháněné elektrickým proudem pro průmyslové použití a pro domácnost, části motorů všeho druhu, zejména elektroinstalace spalovacích motorů; (8) nářadí a přístroje s ručním pohonem, strojky na stříhání, elektrické nůžky, veškeré nářadí a přístroje pro stříhání, řezání a sekání s elektrickým pohonem; (9) elektrické aparáty a přístroje, vědecké aparatury, přístroje pro vážení, měření, kontrolu a signalizaci, čidla a jiné snímače fyzikálních hodnot, sensorová technika, elektrické a elektronické vybavení a příslušenství nářadí, přístrojů, aparatur a technologických celků, počítače, pokladny, distribučních zařízení pro zavazadla, zboží a mince, automatická zařízení pro vpuštění osob, elektrické a elektronické uzamykací systémy, elektrické a elektronické součásti strojů, přístrojů a technologických celků včetně ochranných obalů, vodičů, světelných vodičů, kabelů, zástrček, kabelových spojek, portů, transformátorů, elektrických relé, cívek, zdrojů elektrického proudu, elektrické baterie nabíjecí, akumulátory do vozidel, elektromotory, elektromagnetické stroje a cívkové, elektrotermická zařízení, přístroje a nářadí jako elektrické žehličky, elektrické svářečky, elektrody, elektricky vytápěné oděvy, součásti oděvů, sedadla a podobně, elektrické přístroje pro domácnost, úklidové elektrické přístroje, lešticí přístroje, zapalovače, elektrotechnické přístroje, nástroje a náčiní neobsažené v jiných třídách, elektrická a elektronická zařízení a přístroje pro řízení dopravy, pohybu osob, dopravních prostředků, manipulačních zařízení, výrobních zařízení, předávání informací a příkazů, zařízení sloužící k zábavě; (11) zařízení a přístroje k osvětlení, jako elektrická svítidla stropní, oblouková, stojací, kapesní, závěsná včetně žárovek a zářivek, zařízení a přístroje pro vaření, pečení a jinou přípravu pokrmů, elektrické hrnce a varné náčiní, pro sušení, distribuci vody, chlazení, jako ledničky, mrazničky, chladicí boxy a chladicí přepravníky, zařízení k ventilaci a větrání včetně klimatizace a úpravy vzduchu, vzduchové pračky, zařízení a přístroje pro topení jako elektrická topná tělesa, elektrické teploměry s ventilátorem nebo bez něho, elektricky vyhřívané podušky, polštáře a pokrývky, ostatní ohřívadla, ohřívací láhve, zejména elektrická; (12) vozidla, zejména pozemní dopravní prostředky; (15) hudební nástroje, zejména mechanická píana, harmoniky a hrací skříně; (17) tepelná, akustická nebo elektrická izolace, těsnicí materiál, guma a výrobky z ní, zejména hadice; (19) stavební materiály nekovové, zejména nekovové trubky; (20) nábytek, zrcadla, nábytek pro camping, nekovové poštovní schránky, tabulky a rámy státní poznávací značky z plastu; (27) papírové tapety na stěny, rohožky, koberce, korkové obklady podlah, linoleum; (29) drůbež, zvěřina, maso, ryby, konzervované nebo jinak upravené ovoce a zelenina, oleje a jedlé tuky, mléčné výrobky, zejména pивní sýr,

ementálský sýr, salámy; (31) čerstvé ovoce a zelenina, rostliny, umělé květiny, krmivo pro zvířata, zejména pro psy a kočky, lesní plodiny, zrní a krmení pro slepice, obilniny, syrové dřevo, měkkýši, korýši a šneci, ostatní zemědělské, zahradnické a lesní produkty, zařazené ve tř.31; (33) alkoholické nápoje všeho druhu kromě pív, zejména výčepní lihoviny, destiláty, víno; (34) tabák, cigarety, zápalky, krabičky na zápalky, držáky cigaret, dýmek a zápalek, nářadí pro kuřáky dýmek, pouzdra na cigarety, zapalovače a ostatní potřeby pro kuřáky; (42) služby cestovní kanceláře.

(511) 1, 2, 4, 6, 7, 8, 9, 11, 12, 15, 17, 19, 20, 27, 29, 31, 33, 34, 42
(210) O-88639

(111) **198314**
(220) 19.09.1994
(151) 26.03.1997
(540)



(730) **MAFRA, a. s.**, Karla Engliš 519/11, Praha 5, 15000, CZ
(740) Rott, Růžička & Guttman Patentové, známkové a advokátní kanceláře, JUDr. Michal Růžička, Vinohradská 37, Praha 2, 12000
(510) (9) nosiče audiovizuálních záznamů, nosiče pro počítačové programy; (16) tiskoviny všeho druhu, zejména noviny, časopisy, knihy, propagační materiály, fotografie; (35) reklamní a inzertní služby, informační a zprostředkovatelská agentáž, rozhlasová a televizní reklama a inzerce, průzkumy trhu, další obchodní a odbytová činnost související s uvedenými výrobky a službami; (37) instalace a údržba počítačů; (38) rozhlasové a televizní vysílání včetně výchovy, dálkopis-sluzby; (41) nakladatelské, vydavatelské a distribuční služby, zejména vydávání novin, časopisů, knih a jejich distribuce, pořizování obrazových a zvukových záznamů, tvorba rozhlasových, filmových a jiných audiovizuálních programů, pronájem rozhlasové, televizní, filmové a jiné audiovizuální techniky; (42) fotografování, fotoreportáže, tiskárny a polygrafické služby všeho druhu, programování pro samočinné počítače, pronájem počítačů a ostatní služby spojené s tvorbou a využíváním programů pro samočinné počítače, průzkumy veřejného mínění.

(511) 9, 16, 35, 37, 38, 41, 42
(210) O-92699

(111) **198315**
(220) 19.09.1994
(151) 26.03.1997
(540)



(730) **MAFRA, a. s.**, Karla Engliš 519/11, Praha 5, 15000, CZ
(740) Rott, Růžička & Guttman Patentové, známkové a advokátní kanceláře, JUDr. Michal Růžička, Vinohradská 37, Praha 2, 12000
(510) (9) nosiče audiovizuálních záznamů, nosiče pro počítačové programy; (16) tiskoviny všeho druhu, zejména noviny, časopisy, knihy, propagační materiály, fotografie; (35) reklamní a inzertní služby, informační a zprostředkovatelská agentáž, rozhlasová a televizní reklama a inzerce, průzkumy trhu, další obchodní a odbytová činnost související s uvedenými výrobky a službami; (37) instalace a údržba počítačů; (38) rozhlasové a

televizní vysílání včetně výchovy, dálkopis-sluzby; (41) nakladatelské, vydavatelské a distribuční služby, zejména vydávání novin, časopisů, knih a jejich distribuce, pořizování obrazových a zvukových záznamů, tvorba rozhlasových, filmových a jiných audiovizuálních programů, pronájem rozhlasové, televizní, filmové a jiné audiovizuální techniky; (42) fotografování, fotoreportáže, tiskárny a polygrafické služby všeho druhu, programování pro samočinné počítače, pronájem počítačů a ostatní služby spojené s tvorbou a využíváním programů pro samočinné počítače, průzkumy veřejného mínění.

(511) 9, 16, 35, 37, 38, 41, 42
(210) O-92700

(111) **199117**
(220) 20.05.1994
(151) 29.04.1997
(540)

PATROL

(730) **PATROL group s.r.o.**, Romana Havelky 4957/5b, Jihlava, 58601, CZ
(740) UNIPATENT, Ing. Chludina Jiří, J.Masaryka 43-47, Praha 2-Vinohrady, 12000
(510) (1) chemické výrobky pro průmyslové a vědecké účely, pro fotografii, zemědělství, zahradnictví, lesnictví, umělé pryskyřice, plastické hmoty v surovém stavu (v prášku, pastách, v tekutém stavu), půdní hnojiva přírodní a umělá, prostředky hasící, pro kalení, pro svařování, pro konzervaci potravin, třísloviny, průmyslová pojidla, prostředky k čištění sporáků, alkalické a alkalickozemité kovy, bauxity; (2) barvy, laky, fermeže pro průmyslové a umělecké textilní barvy, přípravky k barvení potravin a nápojů, barviva, antikorozivní a impregnační nátěry, barvířské přípravky, mořidla, přírodní pryskyřice, kovové fólie, kovy v prášku pro účely malířské a dekorátorské; (3) přípravky, prací a bělicí, čistící, lešticí, odmašťovací, mýdlo, výrobky, kosmetické, voňavkářské včetně éterických olejů, vodičky na vlasy, zubní pasty, prášky, mořidla na prádlo, barvy na vlasy; (4) prostředky na vázání prachu, paliva (černé a hnědé uhlí), palivové dřevo, prostředky pro svícení, svíčky, svíce, noční lampičky, knoty; (5) výrobky dietetické pro děti a nemocné, náplasti, obvozávací materiál, prostředky, dezinfekční, k hubení rostlinných a živočišných škůdců, antiparazitní látky; (6) obecné kovy, v surovém a polozpracovaném stavu a jejich slitiny, kotvy, kovářské, zvony, stavební materiál z alkalického a litého kovu, kolejnice a jiný kovový materiál určený k železničním účelům, řetězy, kovové kabely a dráty (s výjimkou drátů k elektrotechnickým účelům), zámečnické výrobky, kovové roury, nedobytné pokladny a schránky, ocelové kuličky, podkovy, hřebíky a šrouby, jiné kovové výrobky, které nejsou obsaženy v jiných třídách, rudy; (7) stroje a obráběcí stroje v jiné třídě neuvedené, motory, soukolí a hnací řemeny, zemědělské stroje a lžně, maznice, elektrotechnická zařízení a přístroje pro domácnost (drtiče, mixery, mlýnky); (8) ruční nástroje zastávající funkci nářadí v příslušných oborech, nožířské včetně nožířských výrobků z drahých kovů, včetně břitev a holicích elektrických strojků, vidličky a lžice včetně z drahých kovů, zbraně sečné a bodné, strojky na střihání vlasů; (9) přístroje a nástroje k vědeckým a laboratorním účelům, přístroje a nástroje navigační, tj. přístroje a nástroje určené k přenášení rozkazů, k měření a přístroje všeobecně užívané při řízení lodí a letadel, přístroje a nástroje geodetické a přístroje pro bezdrátovou telegrafii, přístroje fotografické, kinematografické, optické, včetně promítačů obrazů a zvětšovací přístrojů, přístroje a nástroje k vážení a měření, přístroje a nástroje signalizační včetně signálních píšťal, přístroje a nástroje pro účely záchranné a učební, automaty uváděné v činnost vhozením mince nebo známky, přístroje pro záznam a reprodukci mluveného slova, zapisovací pokladny a počítačové přístroje včetně kancelářských a děrovacích strojů, hasící přístroje, speciální pouzdra pro přístroje a nástroje, které jsou zařazeny do této třídy, elektrotermické nástroje a přístroje, jako ruční elektrické svářečky, elektrické žehličky apod., elektrické přístroje a zařízení jako elektricky vytápěné podušky, oděvy a součásti oděvů, ohříváče nohou, elektrické zapalovače a obdobná zařízení nezařazená v jiných třídách, elektromechanická zařízení pro domácí účely určená k čištění jako vysavače prachu, leštiče parket apod., výpočetní a kancelářská technika, počítače; (10) speciální nábytek k lékařským účelům, lékařské přístroje, zdravotnické pomůcky jako

bandáže, zdravotnické výrobky z gumy, pokrývky vytápěné elektricky; (11) osvětlovací a topná zařízení na výrobu páry, zařízení pro vaření, chlazení, větrání včetně klimatizace nebo zařízení pro úpravu vzduchu, zařízení pro rozvod vody a zařízení zdravotnická; (13) ohňostroje, zábavní pyrotechnika; (14) drahé kovy a jejich slitiny, předměty z drahých kovů, jejich slitin nebo dublovaných kovů, bižuterie z umělých a plastických hmot, hodiny a chronometrická zařízení včetně speciálních pouzder, umělecké předměty z bronzu; (15) hudební nástroje včetně mechanických klavírů a jejich příslušenství, hudební skříně; (16) papír a výrobky z papíru, lepenky a kartonážní výrobky, tiskoviny, časopisy, periodika, knihy, výrobky knihařské, fotografie, psací potřeby, kancelářská lepidla, potřeby pro umělce, štětce, psací stroje, kancelářské potřeby kromě nábytku, učební a školní potřeby a pomůcky, hrací karty, tiskací písma, štočky, pojidla pro papírenský průmysl; (17) gutaperča, guma, balíta, náhražky těchto hmot, polotovary z plastických hmot (fólie, desky, tyče), těsnící hmoty, ucpávky a izolace (tepelné, elektrické nebo zvukové), osinek, slída a výrobky z osinku a slídy, hadice ne kovové, izolační nátěry; (18) kůže a náhražky, výrobky z kůže a náhražek, surové kůže a kožešiny, kuřry a cestovní brašny, deštníky, slunečníky, hole, biče, postroje pro koně, sedlářské výrobky; (19) stavební materiál včetně polozpracovaného řeziva (trámy, prkna, dřevěné panely, překližka, skleněné cihly dlaždice apod.), přírodní a umělý kámen, cement, vápno, malta, sádra, štěrka, kameninové a cementové roury, stavební materiál pro stavbu cest asfalt, smola, živec, přenosné domy, kamenné pomníky, krby; (20) nábytek včetně kovového a kempingového nábytku, broušená skla a zrcadla, rámy, výrobky ze dřeva, korku, proutí, rákosu, třtiny, rohoviny, slonoviny, kostí, želoviny, jantaru, perleti, mořské pěny, buničiny, výrobky z plastických hmot, ložní potřeby, matrace, žíněnky, podhlavníky; (21) drobné nářadí a přenosné nádoby k domácím a kuchyňským účelům, jako kuchyňské nádoby, vědra, plech, misky, misky z plastických hmot nebo jiných hmot, strojky na mletí, sekání a lisování apod., hřebeny a mycí houby, toaletní potřeby, kartáče, kartáčnický materiál, pomůcky k úklidu, čisticí látky, drátěnky, zboží skleněné včetně okenního skla, výrobky z porcelánu a kameniny, které nejsou zařazeny v jiných třídách; (22) provazy, struny k technickým účelům, lana, motouzy z přírodních, umělých nebo plastických látek, síť a stany, včetně stanů pro táboření, lodní plachty, pytle, čalounický materiál, jako žině, kapok, peří a mořská tráva, surová textilní vlákna; (23) nitě; (24) tkaniny, pokrývky včetně cestovních pokrývek; (25) oděvy, prádlo, boty, střevice, trepky; (26) krajky, výšivky, stuhy, šněrovačny, druky, háčky, zipy, umělé květiny, zboží leonské; (27) koberce, rohože, linoleum a jiné podlahové krytiny, čalouny včetně barevných papírových tapet, paravány, voskové potahové plátno; (28) hry, hračky, tělocvičné a sportovní nářadí a náčiní, rybářské potřeby, nářadí pro zimní sporty a sportovní hry, zboží plážové a koupací, ozdoby na vánoční stromek; (29) maso, ryby, drůbež, měkkýši, korýši, zvěřina, masové výtažky, zelenina a ovoce, konzervované, sušené, vařené, rosoly, zavařeniny, vejce, mléko a jiné mlékařské výrobky včetně mléčných nápojů, jedlé oleje a tuky, konzervované potraviny, zelenina naložená v octě, želatina pro potravinářské účely; (30) káva, čaj, kakao, rýže, tapioka, kávové náhražky, mouka a obilné výrobky určené k lidské výživě, nápoje z kávy, kakaa, čokolády, chléb, suchary, sušenky, jemné pečivo, cukrovinky, zmrzlina, med, sirup z melasy, kvasnice, prášky do pečiva, sůl, pepř, ocet, chuťové omáčky, koření, led, rýže; (31) výrobky zemědělské, zahradnické, produkty lesnické včetně nezpracovaného dřeva, semena, čerstvé ovoce a zelenina, sazenice, živé rostliny a přírodní květiny, zvířecí krmiva, slad; (32) pivo, lehká piva a ležáky, minerální vody, šumivé a jiné nealkoholické nápoje, sirupy a jiné přípravky k přípravě nápojů, ovocné šťávy a nápoje z ovocných šťáv; (33) vína, lihoviny, likéry, nealkoholická vína; (34) tabák v surovém stavu, tabákové výrobky, potřeby pro kuřáky, zápalky; (35) účetní poradenství, organizační a ekonomické poradenství, vedení účetnictví a ekonomické administrativní práce; (37) montáž a opravy telekomunikačních zařízení, zřizování poplašných zařízení; (42) ostraha majetku a osob, projektování elektrických zařízení.

(511) 1, 2, 3, 4, 5, 6, 7, 8, 9, 10, 11, 13, 14, 15, 16, 17, 18, 19, 20, 21, 22, 23, 24, 25, 26, 27, 28, 29, 30, 31, 32, 33, 34, 35, 37, 42

(210) O-89665

(111) **199172**
(220) 08.11.1994
(151) 29.04.1997
(540)



(730) **GRAFOBAL, a.s.**, Mazúrova 2, Skalica, 90987, SK
(740) HALAXOVÁ & HALAXOVÁ, TETRAPAT, RNDr. Zdeňka Halaxová, Dukelská 891/4, Olomouc, 77200
(510) (7) výsekové formy; (16) obaly a lepenky z papíru a plastických hmot ozdobné i ochranné v jiné třídě neuvedené, papírové tácky a podnosy, kartonážní výrobky, tiskoviny, časopisy, kalendáře, plakáty, prospekty, viněty, katalogy, propagační tiskoviny i jiné tiskárenské výrobky a výrobky z papíru; (36) zprostředkovatelská činnost (faktoring), zastavárenská činnost (forfaiting); (41) vydavatelská činnost; (42) sazba a zhotovování tiskárenských předloh, grafické služby.
(511) 7, 16, 36, 41, 42
(210) O-93892

(111) **199173**
(220) 08.11.1994
(151) 29.04.1997
(540)



(730) **GRAFOBAL, a.s.**, Mazúrova 2, Skalica, 90987, SK
(740) HALAXOVÁ & HALAXOVÁ, TETRAPAT, RNDr. Zdeňka Halaxová, Dukelská 891/4, Olomouc, 77200
(510) (7) výsekové formy; (16) obaly a lepenky z papíru a plastických hmot ozdobné i ochranné v jiné třídě neuvedené, papírové tácky a podnosy, kartonážní výrobky, tiskoviny, časopisy, kalendáře, plakáty, prospekty, viněty, katalogy, propagační tiskoviny i jiné tiskárenské výrobky a výrobky z papíru; (36) zprostředkovatelská činnost (faktoring), zastavárenská činnost (forfaiting); (41) vydavatelská činnost; (42) sazba a zhotovování tiskárenských předloh, grafické služby. .
(511) 7, 16, 36, 41, 42
(210) O-93893

(111) **199198**
(220) 07.12.1994
(151) 29.04.1997
(540)



(730) **ARBOEKO s.r.o.**, Obrávkův 230, 27742, CZ
(740) Müller Václav, patentový zástupce, Filipova 2016, Praha 4, 14800
(510) (31) zemědělské, zahradnické a lesnické produkty okrasných, ovocných a lesnických školek, zejména okrasné dřeviny, ovocné dřeviny, lesní dřeviny, trvalky, letničky, vodní a bažinné rostliny, čerstvé ovoce a zelenina, semena, živé rostliny a přírodní květiny, krmivo pro dobytek; (35) inzertní a reklamní činnost a poskytování pomoci při provozu obchodu; (42) služby v zahradnickém a lesnickém oboru v oblasti realizace a údržby zeleně.

(511) 31, 35, 42
(210) O-95096

(111) **200055**
(220) 18.05.1994
(151) 26.05.1997
(540)



(730) **Ing. Josef Srkal**, Smetanovo nábřeží 2251, Česká Lípa, 47001, CZ
(740) UNIPATENT, Ing. Chludina Jiří, J.Masaryka 43-47, Praha 2-Vinohrady, 12000
(510) (9) přístroje a nástroje k vědeckým a laboratorním účelům, přístroje a nástroje navigační, přístroje a nástroje určené k přenášení rozkazů, přístroje všeobecně užívané při řízení lodí a letadel, přístroje a nástroje geodetické a přístroje pro bezdrátovou telegrafii, přístroje fotografické, kinematografické, optické, včetně promítačů obrazů a zvětšovací přístrojů, přístroje a nástroje signalizační včetně signálních píšťal, přístroje a nástroje pro účely záchranné a učební, automaty uváděné v činnost vhozením mince nebo známky, přístroje pro záznam a reprodukci mluveného slova, zapisovací pokladny a počítačové stroje včetně kancelářských a děrovacích strojů, hasící přístroje, speciální pouzdra pro přístroje a nástroje, které jsou zařazeny do této třídy, elektrotermické nástroje a přístroje, ruční a elektrické svářečky, elektrické zapalovače a obdobná zařízení nezařazená v jiných třídách; bezpečnostní a záchranné oděvy, dýchací přístroje, zejména výpočetní technika všeho druhu včetně součástí a příslušenství, software včetně jeho vývoje; (35) vedení účetnictví včetně auditu; (42) administrativní práce všeho druhu, software včetně jeho vývoje.

(511) 9, 35, 42
(210) O-89563

(111) **200073**
(220) 19.09.1994
(151) 26.05.1997
(540)



(730) **MAFRA, a. s.**, Karla Engliše 519/11, Praha 5, 15000, CZ
(740) Rott, Růžička & Guttman Patentové, známkové a advokátní kanceláře, JUDr. Michal Růžička, Vinohradská 37, Praha 2, 12000
(510) (9) nosiče audiovizuálních záznamů, nosiče pro počítačové programy; (16) tiskoviny všeho druhu, zejména noviny, časopisy, knihy, propagační materiály, fotografie; (35) reklamní a inzertní služby, informační a zprostředkovatelská agentáž, rozhlasová a televizní reklama a inzerce, průzkumy trhu, další obchodní a odbytová činnost související s uvedenými výrobky a službami; (37) instalace a údržba počítačů; (38) rozhlasové a televizní vysílání včetně výchovy, dálkopis-sloužby; (41) nakladatelské, vydavatelské a distribuční služby, zejména vydávání novin, časopisů, knih a jejich distribuce, pořizování obrazových a zvukových záznamů, tvorba rozhlasových, filmových a jiných audiovizuálních programů, pronájem rozhlasové, televizní, filmové a jiné audiovizuální techniky; (42) fotografování, fotoreportáže, tiskárny a polygrafické služby všeho druhu, programování pro samočinné počítače, pronájem počítačů a ostatní služby spojené s tvorbou a využíváním programů pro samočinné počítače, průzkumy veřejného mínění.

(511) 9, 16, 35, 37, 38, 41, 42
(210) O-92696

(111) **200074**
(220) 19.09.1994
(151) 26.05.1997
(540)



(730) **MAFRA, a. s.**, Karla Engliše 519/11, Praha 5, 15000, CZ
(740) Rott, Růžička & Guttman Patentové, známkové a advokátní kanceláře, JUDr. Michal Růžička, Vinohradská 37, Praha 2, 12000
(510) (9) nosiče audiovizuálních záznamů, nosiče pro počítačové programy; (16) tiskoviny všeho druhu, zejména noviny, časopisy, knihy, propagační materiály, fotografie; (35) reklamní a inzertní služby, informační a zprostředkovatelská agentáž, rozhlasová a televizní reklama a inzerce, průzkumy trhu, další obchodní a odbytová činnost související s uvedenými výrobky a službami; (37) instalace a údržba počítačů; (38) rozhlasové a televizní vysílání včetně výchovy, dálkopis-sloužby; (41) nakladatelské, vydavatelské a distribuční služby, zejména vydávání novin, časopisů, knih a jejich distribuce, pořizování obrazových a zvukových záznamů, tvorba rozhlasových, filmových a jiných audiovizuálních programů, pronájem rozhlasové, televizní, filmové a jiné audiovizuální techniky; (42) fotografování, fotoreportáže, tiskárny a polygrafické služby všeho druhu, programování pro samočinné počítače, pronájem počítačů a ostatní služby

spojené s tvorbou a využíváním programů pro samočinné počítače, průzkumy veřejného mínění.

(511) 9, 16, 35, 37, 38, 41, 42
(210) O-92698

(111) **200832**
(220) 19.09.1994
(151) 26.06.1997
(540)



(730) **MAFRA, a. s.**, Karla Engliše 519/11, Praha 5, 15000, CZ
(740) Rott, Růžička & Guttman Patentové, známkové a advokátní kanceláře, JUDr. Michal Růžička, Vinohradská 37, Praha 2, 12000
(510) (9) nosiče audiovizuálních záznamů, nosiče pro počítačové programy; (16) tiskoviny všeho druhu, zejména noviny, časopisy, knihy, propagační materiály, fotografie; (35) reklamní a inzertní služby, informační a zprostředkovatelská agentáž, rozhlasová a televizní reklama a inzerce, průzkumy trhu, další obchodní a obdobyťová činnost související s uvedenými výrobky a službami; (37) instalace a údržba počítačů; (38) rozhlasové a televizní vysílání včetně výchovy, dálkopis-sloužby; (41) nakladatelské, vydavatelské a distribuční služby, zejména vydávání novin, časopisů, knih a jejich distribuce, pořizování obrazových a zvukových záznamů, tvorba rozhlasových, filmových a jiných audiovizuálních programů, pronájem rozhlasové, televizní, filmové a jiné audiovizuální techniky; (42) fotografování, fotoreportáže, tiskárny a polygrafické služby všeho druhu, programování pro samočinné počítače, pronájem počítačů a ostatní služby spojené s tvorbou a využíváním programů pro samočinné počítače, průzkumy veřejného mínění.
(511) 9, 16, 35, 37, 38, 41, 42
(210) O-92697

(111) **201593**
(220) 18.05.1994
(151) 28.07.1997
(540)



(730) **Österreichischer Genossenschaftsverband (Schulze-Delitzsch)**, Löwelstraße 14, Vídeň, AT
(740) JUDr. Jiří Hrádek, Musílkova 5/1311, Praha 5, 15000
(510) (14) mince, medaile, pruty z drahých kovů; (16) ceniny včetně platebních karet (kódované i nekódované); (35) poskytování pomoci při provozování a řízení obchodu, obchodních podniků a obchodních úseků podniků, průzkum trhu, marketing; (36) služby finanční a peněžní, bankovní obchody a finanční obchody všeho druhu (vkladový obchod, giroobchod, kreditní obchod, eskontní obchod a pod.), včetně finančního makléřství, ručení a finanční záruky, investice; obstaravatelství, zprostředkování a leasing, finanční leasing, kapitálové fondy, spravování kapitálových fondů, zakládání kapitálových fondů, bank a jiných institucí; kapitálová účast v podnicích, obchodování s movitým a nemovitým majetkem, včetně leasingu; (42) pronájem bezpečnostních schránek, konzultace a odborné

poradenství (např. stavebně-spořitelni); poradenství podnikatelským subjektům.

(511) 14, 16, 35, 36, 42
(210) O-89544

(111) **202571**
(220) 25.05.1994
(151) 26.08.1997
(540)

DUTCH MASTER

(730) **DUTCH MASTERS, s.r.o.**, Otradovická 735/19, Praha 4, 14200, CZ
(740) Ing. Michal Jupa, patentový zástupce, Na Baních 1385, Praha 5 - Zbraslav, 15600
(510) (39) průvodcovská činnost, služby v rámci cestovní kanceláře; (42) cestovní kancelář.
(511) 39, 42
(210) O-89756

(111) **203436**
(220) 09.05.1995
(151) 23.09.1997
(540)

KOVOPROG

(730) **Peška & Brtna Computer Service spol. s r.o.**, Kvapilova 2060, Tábor, 39003, CZ
(510) (9) software pro počítačovou podporu programování NC a CNC obráběcích strojů, lisů, drátových, laserových vyřezávaček a řezaček plamenem; (42) vývoj software.
(511) 9, 42
(210) O-99966

(111) **204276**
(220) 20.04.1995
(151) 30.10.1997
(540)

K-KONTROL

(730) **Ing. Jindřich Tieze**, Dlouhá 274, Krupka - Bohosudov, 41742, CZ
(740) Ing. Michal Jupa, patentový zástupce, Na Baních 1385, Praha 5 - Zbraslav, 15600
(510) (6) stavební materiály kovové; (19) stavební materiály nekovové včetně sendvičových stavebních panelů; (37) stavební práce; (42) projekční činnost, inženýrská činnost.
(511) 6, 19, 37, 42
(210) O-99467

(111) **207359**
(220) 05.04.1995
(151) 25.02.1998
(540)



(730) **AJETO spol. s r.o., Czech Glass Craft**, Lindava č. 167, 47158, CZ
(510) (21) sklo užité: džbány, karafy, odlivky, kalíšky, vázy, mísy, popelníky, bowlové soupravy, čajové soupravy, nástolce, skleněné díly k lustrům, těžítka, skleněné dárkové předměty (květiny, zoomorfí tvary apod.), košíky, skleněné umělecké objekty.
(511) 21
(210) O-98958

(111) **216028**
(220) 22.06.1994
(151) 29.03.1999
(540)

CHIEMSEE

(730) **WSC Windsurfing Chiemsee GmbH & Co. KG**, Gutenbergring 69c, Norderstedt, 22848, DE
(740) Rott, Růžička & Guttman Patentové, známkové a advokátní kanceláře, JUDr. Michal Růžička, Vinohradská 37, Praha 2, 12000
(510) (25) oděvy, obuv, kloboučnické zboží všeho druhu.
(511) 25
(210) O-90765

(111) **262614**
(220) 16.10.2003
(151) 23.03.2004
(540)

PROFIMED

(730) **PROFIMED s.r.o.**, Ječná 2, Praha 2, 12000, CZ
(740) RETROPATENT s.r.o., Mgr. Kamil Kolátor, Dolní náměstí 679/5, Jablonec nad Nisou, 46601
(510) (3) zubní pasty, ústní vody, ústní spreje; (5) stomatologická léčiva; (10) stomatologické nástroje a přístroje; (16) odborná stomatologická literatura, naučná literatura o ústní hygieně, knihy a brožury se zaměřením na ústní hygienu; (21) zubní kartáčky, mezizubní kartáčky, elektrické zubní kartáčky a ústní sprchy (irigátory), zubní nitě, zubní párátko.
(511) 3, 5, 10, 16, 21
(210) O-196945

(111) **265426**
(220) 19.11.2003
(151) 25.08.2004
(540)



(730) **VOD s.r.o.**, Vrapická 402, Kladno, 27203, CZ
(740) ZIVKO MIJATOVIĆ & PARTNERS s.r.o., Jugoslávských partyzánů 639/26, Praha 6, 16000
(510) (6) kovové stavební materiály a kovové potřeby zámečnické.
(511) 6
(210) O-198184

(111) **265427**
(220) 19.11.2003
(151) 25.08.2004
(540)



(730) **Výzkumný ústav organických syntéz a.s.**, Rybitví 296, Rybitví, 53354, CZ
(510) (1) chemické výrobky určené pro průmysl zaměřený na kvalifikovanou chemii (meziprodukty pro výrobu léčiv, kolorantů, materiálů s využitím v mikroelektronice); (42) vědecké a technologické služby a s nimi spojený výzkum a návrhy v oblasti kvalifikované chemie, vývoj technologických postupů výroby kolorantů, meziproduktů pro léčiva, aktivních substancí pro farmaceutický průmysl, analýzy chemických produktů.
(511) 1, 42
(210) O-198187

(111) **265512**
(220) 01.12.2003
(151) 25.08.2004
(540)

TALENT MANAGEMENT

(730) **TALENT MANAGEMENT spol. s r.o.**, Masarykovo nábřeží 2018/10, Praha 2 - Nové Město, 12000, CZ
(510) (35) propagace, reklama; (41) zprostředkování služeb modelek, modelů a umělců v rámci této třídy.
(511) 35, 41
(210) O-198721

(111) **266406**
(220) 02.02.2004
(151) 29.09.2004
(540)

ČAS NA DANIO

- (730) **COMPAGNIE GERVAIS DANONE**, 17 Boulevard Haussmann, Paris, 75009, FR
- (740) Rott, Růžička & Guttman Patentové, známkové a advokátní kanceláře, JUDr. Vladimír Rott, Vinohradská 37, Praha 2, 12000
- (510) (29) maso, ryby, šunka, drůbež, zvěřina, sekané maso zejména pro předkrm, sušené, konzervované a/nebo zavařené ovoce a zelenina, ovocné kompoty, džemy, ovocné protlaky, želatiny, polévky, konzervovaná jídla připravená hlavně z masa, ryb, šunky, drůbeže a/nebo ze zvěřiny, připravená, sušená, vařená, konzervovaná, mražená jídla vyrobená převážně z masa, ryb, šunky, drůbeže a/nebo zvěřiny, sladké či pikantní předkrm připravené z ovoce a zeleniny, jako například z brambor, ochucených či přírodních bramborových lupínků, sušených ovocných směsí a ze všech olejnatých ořechů, jako jsou arašidy a kešu oříšky, všechny olejnaté výrobky, zejména zpracované ořechy, lískové ořechy a oříšky, jako arašidy, kešu oříšky, vařené kousky masa jako předkrm, mléko, mléko v prášku, krystalizované, ochucené a šlehané mléko, mléčné výrobky, zejména: mléčné dezerty, jogurty, jogurtové nápoje, pěny, krémy a šlehačky, šlehačky a krémy na dezerty, sladká smetana a čerstvá šlehačka, máslo, sýrové pomazánky, sýry, zrající sýry, zrající sýry s plísní, nezralé čerstvé sýry a sýry naložené v solném láku, tvarohové sýry, čerstvé sýry prodávané buď v tekutém nebo v pastovém stavu, přírodní nebo ochucené nápoje složené hlavně z mléka nebo z mléčných výrobků, mléčné nápoje, připravené hlavně z mléka, mléčné nápoje obsahující ovoce, zakysané mléčné výrobky přírodní nebo ochucené, pokrmové oleje, olivový olej, pokrmové tuky, mražené výrobky připravené hlavně z jogurtu; (30) káva, čaj, kakao, čokoláda, nápoje založené na kávě, nápoje založené na kakau, nápoje založené na čokoládě, cukr, rýže, burisony, tapioka a mouky, dortíky a koláče (sladké či slané), pizzy, přírodní či ochucené a/nebo plněné těstoviny, přípravky z obilnin, obilniny na snídani, hotová jídla obsahující hlavně těstoviny, jídla připravená hlavně z listkového těsta, chléb, suchary, sušenky (sladké nebo pikantní), oplatky, vafle, koláče, cukrářské výrobky, všechny tyto výrobky buď jako přírodní a/nebo obalované a/nebo plněné a/nebo ochucené, sladké nebo slané předkrm obsahující chléb, sušenky nebo těsto na cukrářské výrobky, cukrářské výrobky, jedlé mražené výrobky v rámci této třídy, smetanové zmrzliny z kousků ledu (požitelný led), mražených jogurtů a ze zmražených ochucených vod, med, sůl, hořčice, ocet, omáčky (chuťové přísady), sladké omáčky, omáčky na těstoviny, koření; (32) piva, nesyčená nebo sycená voda (minerální nebo neminerální), ovocné nebo zeleninové džusy, ovocné nebo zeleninové nápoje, limonády, sody, zázvorová limonáda, šerbety, nápojové přípravky, sirupy na nápoje, nealkoholické ovocné nebo zeleninové nápoje, nealkoholické nápoje obsahující prostředky mléčného kvašení.
- (511) 29, 30, 32
(210) O-342671

(111) **266857**
(220) 28.11.2003
(151) 26.10.2004
(540)



- (730) **Adamík Petr Ing.**, Poděbradská 543/103, Praha, 19800, CZ
- (510) (7) odsávací stroje pro průmyslové účely, odsavače prachu a jiných nečistot, vysavače prachu; (11) ventilátory; (35) dodavatelské služby pro třetí osoby (nákup výrobků a služeb pro jiné podniky).

(511) 7, 11, 35
(210) O-198624

(111) **267471**
(220) 16.10.2003
(151) 29.11.2004
(540)

solvina

- (730) **ZENIT, spol. s r.o.**, Pražská 162, Čáslav, 28601, CZ
- (740) JUDr. Marcela Kislingerová, advokát, Sladkovského 767, Pardubice, 53002
- (510) (3) toaletní vody, pleťové vody, pleťová mléka, šampony na vlasy, laky na vlasy, zubní pasty, ústní vody, prací prostředky, brusné přípravky, škrob na prádlo, modřidla na prádlo, vosk na prádlo, mýdla všeho druhu, přípravky na odstraňování vodního kamene pro domácnost, přípravky na čištění odpadových rour pro domácnost, odrezovací prostředky pro domácnost, avivážní přípravky, změkčovací prostředky pro prádlo, bělicí přípravky na čištění kůže a čisticí prostředky na kůži, soli na bělení, bělicí soda, přípravky na bělení a čištění šatstva, čpavek jako čisticí prostředek, křída na čištění, lešticí přípravky a přípravky na leštění nábytku, vosky na leštění, čisticí a odmašťovací přípravky (s výjimkou odmašťovacích přípravků pro průmysl), zjasňovací prostředky pro domácnost, odbarvovače pro domácnost, namáčecí přípravky a přípravky předepírání, prostředky na čištění skel, prostředky na čištění oken, prostředky na čištění automobilových oken, autošampony, čisticí prostředky pro autokosmetiku, lešticí prostředky pro autokosmetiku, prostředky pro odstraňování námrazy na automobilech, detergenty s výjimkou detergentů pro průmysl, šampony pro zvířata chovaná v domácnosti, čisticí prostředky; (5) chemické dezinfekční prostředky na WC, dezinfekční přípravky pro hygienické potřeby, zubní abraziva, antiseptické přípravky, dezodoranty s výjimkou dezodorantů pro osobní potřebu, repelenty proti hmyzu; (35) služby při pořizování záznamů, přepisu, vypracování, kompilaci, přenášení nebo systematizaci písemných sdělení a záznamů, jakož i při využívání nebo kompilaci matematických nebo statistických údajů.
- (511) 3, 5, 35
(210) O-196932

(111) **268042**
(220) 25.05.2004
(151) 19.11.2004
(540)



- (730) **European Trade Commercial LLC**, Vermont Avenue, N.W. 1090, Washington, DC, US
- (740) Rott, Růžička & Guttman Patentové, známkové a advokátní kanceláře, JUDr. Vladimír Rott, Vinohradská 37, Praha 2, 12000
- (510) (6) zámečnické výrobky kovové, svěrky (kovové); (7) stroje, včetně motorů, na opracování a tvarování kovových i nekovových materiálů jako soustruhy, frézy, hoblovací stroje, brusky, lisy, elektrické vrtačky ruční, stojanové i stolní, kompresory pro stlačování a dopravu plynů, zemědělské

a zahrádkářské stroje jako sekačky strunové, rotační, lištové, křovinořezy, kultivátory; (8) nářadí na opracování a tvarování kovových i nekovových materiálů, včetně ručních nástrojů a nářadí jako klempířské nářadí, svěráky a další drobné nářadí a nástroje neobsažené v jiných třídách, ruční pily a jejich části, hoblíky, vrtáky, soustružnické nože, stavitelné klíče, francouzské klíče, montážní nářadí a klíče; (9) elektrické přístroje a aparáty - v rámci této třídy, jako elektrické svářečky přenosné, převozní i stabilní agregáty, nabíječky; (35) zprostředkovatelské obchodní služby v oblasti výše uvedených výrobků; (37) opravárenské služby v oblasti výše uvedených výrobků, dále opravy motorových vozidel a strojů, klempířské práce, natírání, lakování a emailování, nástřiky motorových vozidel a strojů, zámečnické služby - v rámci této třídy; (40) kovoobrábění.

(511) 6, 7, 8, 9, 35, 37, 40
(210) O-346834

(111) **268840**
(220) 11.06.2004
(151) 28.12.2004
(540)

CIBIS

(730) **TurboConsult s. r. o.**, Botanická 56, Brno, 60200, CZ
(740) Ing. Jiří Střelák, Šumberova 42, Praha 6, 16200
(510) (9) přístroje pro zpracování informací, počítače, počítačové programy-software, počítačové systémy, počítačové paměti, elektronické a magnetické nosiče informací, periferní zařízení počítačů, přístroje pro záznam, převod a reprodukci zvuku/obrazu, přístroje telekomunikační; (35) obchodní management, obchodně organizační a ekonomické poradenství, automatizované zpracování, vedení a správa dat, systemizace informací v počítačových databázích, poskytování obchodních a podnikatelských informací, vyhledávání dat; (42) počítačové programování a poradenství v oblasti programování, tvorba počítačových systémů, regenerace počítačových dat, aktualizace, instalace a kopírování počítačových programů, počítačové systémové analýzy.

(511) 9, 35, 42
(210) O-347431

(111) **268868**
(220) 09.07.2004
(151) 28.12.2004
(540)

MGM

(730) **MGM a.s.**, Tovární 1200, Holešov, 76901, CZ
(740) Ing. Jaromír Příkryl, patentová a známková kancelář, Včelín 1161, Hulín, 76824
(510) (6) kovové výrobky, zámečnické výrobky, kovové potřeby zámečnické, jiné kovové výrobky spadající do tř. 6; (7) stroje s mechanickým pohonem a zemědělské stroje, postřikovače jako stroje a zařízení pro zemědělství, lesnictví a zahradnictví; (37) opravárenské a údržbářské služby v oblasti strojů, zemědělských strojů a postřikovačů; (42) konstrukční a projekční práce v oblasti strojů, zemědělských strojů a postřikovačů.

(511) 6, 7, 37, 42
(210) O-356045

(111) **269264**
(220) 26.04.2004
(151) 26.01.2005
(540)

ZPRAVODAJ
Rady města Frýdku - Místku

(730) **Statutární město Frýdek-Místek**, Radniční 1148, Frýdek-Místek, 73801, CZ
(510) (16) tiskoviny, periodické publikace; (35) služby reklamní, inzertní a propagační činnost.
(511) 16, 35
(210) O-345819

(111) **269307**
(220) 30.04.2004
(151) 26.01.2005
(540)



(730) **Lesní společnost Litoměřice, a.s.**, Lodní náměstí 652/3, Litoměřice - Předměstí, 41201, CZ
(510) (35) zprostředkování obchodu, reklamní, propagační a inzertní činnost, činnost ekonomických a organizačních poradců; (37) stavební činnosti, provádění staveb včetně jejich změn, udržovacích prací na nich a jejich odstraňování, zemní a bourací práce, provádění terénních úprav, těžba dřeva, práce truhlářské a tesařské, opravy vozidel, opravy stavební techniky, lesní techniky a zemědělské techniky, půjčování a pronájem stavební techniky; (39) terénní a silniční motorová doprava, zajištění a zprostředkování přepravy osob a nákladů, jiné zprostředkování dopravy, skladování materiálu na skládkách a deponiích; (40) pilařská výroba, impregnace dřeva, zpracování, opracování a úpravy dřeva v jiné třídě neobsažené; (44) pěstování lesa, realizace sadových a parkových úprav, zemědělských a ostatních ploch včetně ploch vodních a malých vodních toků, městských parků a ostatních veřejných prostor, zajišťování a zprostředkování jejich údržby a regenerace, vysazování rostlin a setí semen rostlin, zakládání a provozování rostlinných školek a péče o ně, sadovnictví, služby zahradnické, péče o prvky parkové a zahradní architektury, jiné odborné služby v oboru parkové a zahradní architektury obsažené v této třídě, chov zvířat, péče o zvěř, ryby a ptactvo, likvidace plevelů a škůdců rostlin, půjčování a pronájem zemědělských strojů a lesní techniky.
(511) 35, 37, 39, 40, 44
(210) O-346029

(111) **269373**
(220) 12.05.2004
(151) 26.01.2005
(540)

DEVITO

(730) **Lidl Stiftung & Co. KG**, Stiftsbergstrasse 1, Neckarsulm, 74167, DE
(740) Mgr. Jana Šuranová Traplová, Přístavní 24, Praha 7, 17000
(510) (29) předpřipravená jídla obsažená ve třídě 29, salámy, párky i v konzervovaném stavu.
(511) 29
(210) O-346463

(111) **269374**
(220) 12.05.2004
(151) 26.01.2005
(540)

DEEP

(730) **Lidl Stiftung & Co. KG**, Stiftsbergstrasse 1, Neckarsulm, 74167, DE
(740) Mgr. Jana Šuranová Traplová, Přístavní 24, Praha 7, 17000
(510) (32) piva, minerální a šumivé vody a jiné nealkoholické nápoje, ovocné nápoje a ovocné džusy, sirupy a jiné přípravky k výrobě nápojů.
(511) 32
(210) O-346464

(111) **269375**
(220) 12.05.2004
(151) 26.01.2005
(540)

CONQUESTINA

(730) **Lidl Stiftung & Co. KG**, Stiftsbergstrasse 1, Neckarsulm, 74167, DE
(740) Mgr. Jana Šuranová Traplová, Přístavní 24, Praha 7, 17000
(510) (30) káva, kávové náhražky, kakao.
(511) 30
(210) O-346465

(111) **269412**
(220) 24.05.2004
(151) 26.01.2005
(540)



(730) **DEIMOS s.r.o.**, Chodská 7/1181, Praha 2, 12000, CZ
(740) Ing. Pavel Nádvořník s.r.o., Sokola Tůmy 1099/1, Ostrava-Mariánské Hory, 70900
(510) (7) stroje a obráběcí stroje spadající do této třídy, motory (s výjimkou motorů pro pozemní vozidla), zemědělské nástroje spadající do této třídy (kromě nástrojů poháněných ručně), alternátory, armatury pro parní kotle, asfaltovací stroje, balicí stroje, barvicí stroje, barvicí zařízení pro tiskařské stroje, beranidla (stroje), brány zemědělské, brázdící stroje důlní, brusky (stroje), brusky nástrojové (ostříčky), brusné kotouče (části strojů), buchary, buldozery, čerpadla (části strojů, motorů a hnacích strojů), veškerá čerpadla spadající do této třídy, čerpadlové membrány, čisticí přístroje parní, čisticí stroje silniční (s vlastním pohonem), čisticí zařízení vysokotlaká, čističky obilí, dávkovače (části strojů), dělicí stroje, děrovačky, dezintegrátory, dmychadla spadající do této třídy, dojící stroje, dokončovací obráběcí stroje, dopravníky - spadající do této třídy, drážkovací stroje, drážkovače (příslušenství strojů), drtící zařízení, drtiče (stroje) pro průmyslové účely, dřevobráběcí stroje, elevátory (výtahy), etiketovací stroje, filtrovací stroje, filtry spadající do této třídy, formy (části strojů), frézky (stroje), fukary na obilí, generátory spadající do této

třídy, hevery (stroje), hnací motory, s výjimkou hnacích strojů pro pozemní vozidla, hnětací stroje, hoblovky, hořáky řezací (stroje), hrabací stroje (hrabačky), hrábě pro hrabací stroje, hřídele spadající do této třídy, hydraulické hnací stroje a motory, jeřáby spadající do této třídy, kladiva elektrická, kladky (části strojů), klepací stroje, knihvazačská zařízení a stroje pro průmyslové účely, kompresory (stroje), kovoobráběcí stroje, kroužky mazací (části strojů), kryty (části strojů), kuchyňské elektrické roboty, kultivátory (stroje), lešticí stroje, licí formy (části strojů), lihně umělé pro kuřata, lisovací stroje, lisovací stroje na odpad, veškeré lisy spadající do této třídy, lodní motory, lopaty mechanické, loupací stroje, ložiska spadající do této třídy, mandly, manipulátory (stroje), automatické, masové mlýnky (stroje), matrice tiskářské, míchací zařízení, míchačky, mísící stroje kuchyňské elektrické, mlátičky, mlecí stroje, mlékářské stroje, mycí zařízení, myčky na nádobí, nakládací rampy, nakládní výtahy, napájecí zařízení pro parní stroje, nápravy pro stroje, nástroje a nářadí (ruční), mechanické, navijecí zařízení (mechanická), nosné konzoly pro stroje, nože (části strojů), nože (elektrické), nůžky elektrické, nýtovací stroje, obilní žací stroje, odsávací stroje pro průmyslové účely, odstředivky (stroje), ohýbací stroje, oplachovací stroje, ořezávací stroje, ovládací mechanismy pro stroje, motory a hnací stroje, ozubená kola, jiná než pro pozemní vozidla, papírenské stroje, parní kotle, parní motory, parní válce, pěchovací stroje, pily (stroje), plecí stroje, pletací stroje, plnicí stroje, pluhly spadající do této třídy, polygrafické lisy, pouzdra (části strojů), prací stroje, čisticí zařízení na odstraňování prachu, prosívačky, provzdušňovací zařízení, pružiny (části strojů), převodové mechanismy, s výjimkou mechanismů pro pozemní vozidla, převodovky strojů, převody pro stroje, pumpy vakuové (stroje), razicí stroje, redukční ventily (části strojů), rovnací stroje, regulátory tlaku (části strojů), rotační tiskové stroje, rydla (stroje), rypadla, rytecké stroje, řemenice (části strojů), veškeré řemeny spadající do této třídy, sázecí stroje (tiskárny), secí stroje, silniční čisticí stroje (s vlastním pohonem), silniční válce, soustruhy (obráběcí stroje), spřádací stroje, sušící stroje, svařovací stroje elektrické, šamponovací stroje a přístroje na koberce, elektrické, šlehače (elektrické), stroje pro textilní průmysl, tiskařské stroje, třídící a loupací stroje, turbíny (hydraulické), turbokompresory, typografické lisy, stroje na zpracování usní, vrtací hlavy (části strojů), vulkanizační zařízení, zemědělské stroje; (35) on line reklama na počítačové komunikační síti, on-line inzerce, vyhledávání informací v počítačových souborech, pronájem reklamního času ve všech komunikačních médiích, poskytování obchodních informací a služeb pomocí internetu, zprostředkování internetového obchodu, komerční využití internetu v oblastech komerčních internetových médií a vyhledávacích služeb, hospodářské (ekonomické) prognózy, obchodní nebo podnikatelské informace, pronájem kancelářských strojů a zařízení, marketingové studie, pomoc při řízení obchodní činnosti, služby a poradenství v obchodní činnosti, odborné obchodní poradenství, obchodní nebo podnikatelský průzkum, průzkum trhu, překlad informací do počítačové databáze, statistické informace, přepisování, psaní na stroji, sekretářské služby, zpracování textů, účetnictví, vedení kartoték v počítači, styky s veřejností, kopírování nebo rozmnožování (reprodukce) dokumentů, dokladů, zajišťování předplatného novin a časopisů, reklama, propagace, inzerce, rozšiřování reklamních nebo inzertních materiálů; (37) montáž, údržba, instalace a opravy kancelářských strojů a zařízení, odrušování elektrických přístrojů, informace o opravách, služby opravářské, služby údržbářské, montáž, opravy, instalace elektrických strojů a přístrojů, opravy a instalace elektrických spotřebičů, montáž, instalace, servis, údržba a opravy počítačového vybavení a veškeré výpočetní techniky, opravy a instalace reprodukční techniky, servisní a montážní služby pro elektrické a elektronické přístroje a zařízení, instalace a dodávky počítačových sítí, služby, týkající se stavby budov, silnic, mostů, přehrad nebo přepravních linek, služby specializovaných podniků spadajících do oblasti stavebnictví, jako jsou služby např. malířů, instalatérů, topenářů, pokrývačů, klempířů, stavebnictví, podzemní stavby, výstavba podzemních inženýrských sítí, ražba štol, protlaky potrubí, opravy kanalizací, povrchová těžba, důlní těžba, hornictví, podmořské stavitelství, podmořské opravy, stavby přístavů a přístavních hrází, stavby a údržba ropovodů, vodohospodářské stavby (čistírny odpadních vod, čistírny průmyslových vod, vodojemy, úpravní vod, ekologické stavby (úpravy vodních toků a břehů, hráze, jezy, vodní nádrže, přehrady), průmyslové stavby (sklady komunálního odpadu, skládky průmyslového odpadu, průmyslové haly), městské stavby (školy, tělocvičny, nákupní centra, bazény vnitřní, vnější, občanská výstavba), inženýrské sítě (vodovody, kanalizace, plynofikace, katodová ochrana potrubí), demolice staveb, čištění budov, izolování proti vlhkosti, montáže lešení, vrtání studní, štukování, sádrování, tapetování, utěšňování (tmelení) budov, bednicí práce, inspekce stavebních projektů, dozor nad stavbami, stavební informace, služby pronájmu strojů - v rámci této třídy, stavebních strojů a

zařízení, nářadí a konstrukčního materiálu, služby opravářské, a to služby uvedení kteréhokoliv objektu do dobrého stavu po upotřebení, po vzniklých škodách, poškození nebo částečném zničení (např. restaurování budovy nebo jiného existujícího předmětu, který se stal nevyhovujícím proti svému původnímu stavu), služby opravářské, jako služby v oblastech elektřiny, nástrojů a nářadí - v rámci této třídy, služby údržbářské, které mají uchovat předmět v původním stavu, aniž by se změnila některá z vlastností; (40) služby vztahující se ke zpracování materiálů, které mohly nastat během výroby jakéhokoliv materiálu nebo jiného objektu než jsou nějaké budovy (např. služby spojené s vykrajováním, úpravou, leštěním, broušením nebo kovovým potažením), broušení, cínování, čištění povrchů, dekontaminace nebezpečných látek, zpracování dřeva, výroba energie, frézování, galvanizace, hoblování, chromování, impregnace látek, kadmiování, výroba kotlů, kovářství, letování, likvidace odpadu, magnetizace, mletí, montáž materiálů na objednávku (pro třetí osoby), recyklace odpadu, spalování odpadu, zpracování odpadu, ofsetový tisk, ohnivzdorná impregnace látek, pájení, zpracování papíru, pokovování, pronajímání generátorů, rytí, gravitování, řezání pilou, sítotisk, svařování, vulkanizace (úprava materiálů); (42) konstrukční činnost v oblasti strojního zařízení, konstrukční činnost v oblasti zařízení pro výpočetní a řídicí techniku, vědecké a technologické služby a s nimi spojený výzkum a návrhy, průmyslové analýzy a výzkum, návrh a vývoj počítačového hardwaru a softwaru, právní služby, aktualizace počítačových programů, analýzy chemické, architektonické poradenství, konzultační služby v oblasti duševního vlastnictví, expertizy (inženýrské práce), fyzikální výzkum, hosting webových stránek, instalace počítačových programů, navrhování (průmyslový design), pronájem počítačů, počítačové programování, počítačové systémové analýzy, tvorba počítačových systémů, projekce (stavební), projektová činnost, studie technických projektů, projektování, přenos dat nebo dokumentů z fyzických nosičů na elektronické nosiče, převod (konverze) dat a počítačových programů (ne fyzický), technický průzkum, tvorba a správa webových stránek (pro třetí osoby), údržba počítačových programů, vývoj a výzkum nových výrobků, výzkum v oboru strojírenství, zhotovování kopií počítačových programů..

(511) 7, 35, 37, 40, 42
(210) O-346785

(111) **269463**
(220) 14.06.2004
(151) 26.01.2005
(540)



(730) **EVEKTOR - AEROTECHNIK, a.s.**, Letecká 1384, Kunovice, 68604, CZ
(510) (12) letadla a ostatní vzdušné dopravní prostředky.
(511) 12
(210) O-347438

(111) **270007**
(220) 04.05.2004
(151) 28.02.2005
(540)

VESELÝ ŠÁLEK

(730) **Milan Křivánek Růžová čajovna**, Růžová 8, Praha 1, 11000, CZ
(510) (5) čaje léčivé, čaje odtučňovací pro léčebné účely; (30) čaje všeho druhu; (43) restaurační činnost.
(511) 5, 30, 43
(210) O-346198

(111) **270055**
(220) 13.05.2004
(151) 28.02.2005
(540)



(730) **COMPAGNIE GERVAIS DANONE**, 17 Boulevard Haussmann, 75009 Paříž, FR
(740) Rott, Růžička & Guttman Patentové, známkové a advokátní kanceláře, JUDr. Vladimír Rott, Vínohradská 37, Praha 2, 12000
(510) (5) farmaceutické výrobky, cukrovinky pro farmaceutické účely, mouka pro farmaceutické účely, mandlové mléko pro farmaceutické účely, mléčná kvasná činidla pro farmaceutické účely, zdravotní produkty na bázi laktózy pro lékařské účely, lékařské přípravky pro hubnutí, léčivé rostliny, oleje pro léčivé rostliny, léčivé infúzní roztoky, cukr pro lékařské účely, solido minerálních koupelí, minerální soli, léčivé koupele, veterinární přípravky, výživné látky pro mikroorganismy pro léčivé účely, vitamínové přípravky, kojenecké potraviny, zejména cereálie pro kojenec, polévky, dehydratované polévky, mléko, mléko v prášku, zeleninové pyré, dehydratované zeleninové pyré, ovocné a zeleninové džusy, kašovitě pokrm; (29) maso, ryby, šunka, drůbež, zvěřina, sekané maso zejména pro předkrm, sušené, konzervované a/nebo zavažené ovoce a zelenina, ovocné kompoty, džem, ovocné protlaky, želatiny, polévky, konzervovaná jídla připravená hlavně z masa, ryb, šunky, drůbeže a/nebo ze zvěřiny, připravovaná, sušená, vařená, konzervovaná, mražená jídla vyrobená převážně z masa, ryb, šunky, drůbeže a/nebo zvěřiny, sladké či pikantní předkrm připravené z ovoce a zeleniny, jako například z brambor, ochucených či přírodních bramborových lupínků, sušených ovocných směsí a ze všech olejnatých ořechů, jako jsou arašidy a kešu oříšky, všechny olejnaté výrobky, zejména zpracované ořechy, lískové ořechy a oříšky, jako arašidy, kešu oříšky, važené kousky masa jako předkrm, mléko, mléko v prášku, krystalizované, ochucené a šlehané mléko, mléčné výrobky, zejména: mléčné dezerty, jogurty, jogurtové nápoje, pěny, krémy a šlehačky, šlehačky a krémy na dezerty, sladká smetana a čerstvá šlehačka, máslo, sýrové pomazánky, sýry, zrající sýry, zrající sýry s plísní, nezralé čerstvé sýry a sýry naložené v solném láku, tvarohové sýry, čerstvé sýry prodávané buď v tekutém nebo v pastovém stavu, přírodní nebo ochucené nápoje složené hlavně z mléka nebo z mléčných výrobků, mléčné nápoje, připravené hlavně z mléka, mléčné nápoje obsahující ovoce, zakysané mléčné výrobky přírodní nebo ochucené, pokrmové oleje, olivový olej, pokrmové tuky; (30) káva, čaj, kakao, čokoláda, nápoje založené na kávě, nápoje založené na kakau, nápoje založené na čokoládě, cukr, rýže, burisony, tapioka a mouky, dortíky a koláče (sladké či slané), pizzy, přírodní či ochucené a/nebo plněné těstoviny, přípravky z obilniny, obilniny na snidani, hotová jídla obsahující hlavně těstoviny, jídla připravená hlavně z listkového těsta, chléb, suchary, sušenky (sladké nebo pikantní), oplatky, vaflé, koláče, cukrářské výrobky, všechny tyto výrobky buď jako přírodní a/nebo obalované a/nebo plněné a/nebo ochucené, sladké nebo slané předkrm obsahující chléb, sušenky nebo těsto na cukrářské výrobky, cukrářské výrobky, jedlé mražené výrobky, jedlé mražené výrobky připravené hlavně z jogurtu, smetanové zmrzliny, kousků ledu (poživatelný led), mražených jogurtů (poživatelné mražené výrobky), ze zmražených ochucených vod, med, sůl, hořčice, ocet, omáčky (chuťové přísady), sladké omáčky, omáčky na těstoviny, koření; (32) piva, nesyčená nebo syčená voda (minerální nebo neminerální), ovocné nebo zeleninové džusy, ovocné nebo zeleninové nápoje, limonády, sody, zázvorová piva, šerbety, nápojové přípravky, sirupy na nápoje, nealkoholické ovocné nebo zeleninové výtažky, nealkoholické nápoje obsahující prostředky mléčného kvašení.

(511) 5, 29, 30, 32
(210) O-346519

(111) **270068**
(220) 17.05.2004
(151) 28.02.2005
(540)



(730) **VEMOS ELEKTRO s.r.o.**, Malovarská 528, Velvary, 27324, CZ
(740) Ing. Vlasta Sedláčková, Ke Kateřinkám 1393, Praha 4, 14900
(510) (9) elektrosoučástky a elektrické přístroje pro elektromontáže v rámci této třídy, elektrické vodiče; (11) osvětlovací přístroje a zařízení; (37) zámečnictví včetně zprostředkování této služby, opravy, montáže a zkoušky elektrických zařízení včetně zprostředkování těchto služeb.
(511) 9, 11, 37
(210) O-346599

(111) **270079**
(220) 19.05.2004
(151) 28.02.2005
(540)



(730) **ORION CORPORATION**, 30-10 Munbae-Dong, Yongsan-Ku, Seoul, KR
(740) Rott, Růžička & Guttman Patentová, známková a advokátní kancelář, JUDr. Vladimír Rott, Vinohradská 37, Praha 2, 12000
(510) (30) čokoláda, sušenky, koláčky, kreky, oplatky, cukrovinky, čipsy, chléb, pečivo, koláče, keksy, puding, šerbet, zmrzlina, bonbóny, karamel, žvýkačky, nápoje na bázi čokolády, nápoje na bázi kávy, nápoje na bázi kakaa.
(511) 30
(210) O-346670

(111) **270080**
(220) 19.05.2004
(151) 28.02.2005
(540)



(730) **ORION CORPORATION**, 30-10 Munbae-Dong, Yongsan-Ku, Seoul, KR
(740) Rott, Růžička & Guttman Patentová, známková a advokátní kancelář, JUDr. Vladimír Rott, Vinohradská 37, Praha 2, 12000
(510) (30) čokoláda, sušenky, koláčky, kreky, oplatky, cukrovinky, čipsy, chléb, pečivo, koláče, keksy, puding, šerbet, zmrzlina, bonbóny, karamel, žvýkačky, nápoje na bázi čokolády, nápoje na bázi kávy, nápoje na bázi kakaa.
(511) 30
(210) O-346671

(111) **270081**
(220) 19.05.2004
(151) 28.02.2005
(540)



(730) **ORION CORPORATION**, 30-10 Munbae-Dong, Yongsan-Ku, Seoul, KR
(740) Rott, Růžička & Guttman Patentová, známková a advokátní kancelář, JUDr. Vladimír Rott, Vinohradská 37, Praha 2, 12000
(510) (30) čokoláda, sušenky, koláčky, kreky, oplatky, cukrovinky, čipsy, chléb, pečivo, koláče, keksy, puding, šerbet, zmrzlina, bonbóny, karamel, žvýkačky, nápoje na bázi čokolády, nápoje na bázi kávy, nápoje na bázi kakaa.
(511) 30
(210) O-346672

(111) **270115**
(220) 25.05.2004
(151) 28.02.2005
(540)



(730) **Transfinance, a.s.**, Křižíkova 237/36a, Praha 8, 18600, CZ
(740) Mgr. Robert Kvasnička, Dlouhá 16, Praha 1, 11000
(510) (36) služby v oblasti financí a peněžnictví, odkup pohledávek na základě smluv (factoring), obstarávání inkasa pohledávek, finanční služby.
(511) 36
(210) O-346828

(111) **270155**
(220) 01.06.2004
(151) 28.02.2005
(540)

FRAZANETTO

(730) **VÍNO BLATEL, a. s.**, Blatnice pod Sv. Antonínkem 855, Blatnice pod Sv. Antonínkem, 69671, CZ
(740) Mgr. Kamil Kolátor, Dolní nám. 5, Jablonec nad Nisou, 46601
(510) (32) nealkoholické nápoje, zejména na vinné bázi, hroznový mošt, sirupy na bázi ovoce; (33) vína, lihoviny, zejména vinné destiláty, aperitivy, alkoholické nápoje s výjimkou piv, zejména výtažky z ovoce alkoholické, likéry, medovina, mošty s alkoholem; (41) pořádání soutěží a přehlídek degustace vína k výchovným, zábavním a kulturním účelům, provozování klubů – vinoték, klubové služby související s vedením vinoték k výchovným a zábavním účelům, organizování seminářů, kongresů, sympozií, zejména o víně.
(511) 32, 33, 41
(210) O-347067

(111) **270256**
(220) 16.06.2004
(151) 28.02.2005
(540)

DANIEL'S DONUTS

(730) **Schubert Jaroslav Ing.**, Teichmanna 35, Olomouc, 77200, CZ
(740) HALAXOVÁ & HALAXOVÁ, TETRAPAT, RNDr. Zdeňka Halaxová, Dukelská 891/4, Olomouc, 77200
(510) (29) masové a zeleninové krémy a směsi včetně plněných do těsta, mléčné nápoje; (30) káva, čaj, kakao, cukr, rýže, tapioka, ságo, kávové náhražky a výrobky z nich, mouka a přípravky z obilnin, chléb, pečivo, cukrovinky, kobližky, zmrzlina, med, droždí, prášky do těsta, sůl, hořčice, ocet, led pro osvěžení, těstoviny, koření a koření směsi, omáčky pro ochucení, bonbóny, čokoláda a výrobky z ní, kečup, majonéza, čokoládové, kávové a kakaové nápoje, těsta a výrobky z nich, salátové zálivky, žvýkačky, ovocná želé.
(511) 29, 30
(210) O-347532

(111) **270451**
(220) 08.09.2004
(151) 24.02.2005
(540)



(730) **2P Commercial Agency s.r.o.**, U Zvonářky 291/3, Praha 2 Vinohrady, 12000, CZ
(740) DANĚK & PARTNERS Advokátní a patentová kancelář, Ing. Dr. Vilém Daněk, Vinohradská 45/1107, Praha 2, 12000
(510) (9) přístroje a nástroje fotografické, filmové, optické, mobilní telefony, jiné telekomunikační přístroje a zařízení, faxy, hands-free zařízení pro mobilní telefony, nabíječky mobilních telefonů, čipové karty, SIM karty, dobíjecí karty předplacených telefonních služeb, jiné karty s pamětí, programy her a loga pro mobilní telefony, příslušenství uvedených výrobků, speciální pouzdra pro uvedené výrobky; (37) opravy mobilních telefonů a jiných elektronických přístrojů, zprostředkování těchto služeb; (38) zprostředkování telekomunikačních služeb, a to pronájem SIM karet, pronájem telefonů a pomocných přístrojů pro mobilní telefony, pronájem faxů a modemů, předávání výzev a informací poskytovaných prostřednictvím elektronických komunikačních prostředků, služby hlasové schránky, předávání vzkazů, služby internetového portálu, odborné poradenství v oblasti mobilních telefonů a podpora uživatelů mobilních telefonů; (42) programování mobilních telefonů, zprostředkování těchto služeb.
(511) 9, 37, 38, 42
(210) O-359114

(111) **270726**
(220) 12.05.2004
(151) 29.03.2005
(540)

ICEFIELD

(730) **Lidl Stiftung & Co. KG**, Stiftsbergstrasse 1, Neckarsulm, 74167, DE
(740) Mgr. Jana Šuranová Traplová, Přístavní 24, Praha 7, 17000
(510) (29) maso, drůbež a ryby, konzervovaná, sušená a vařená zelenina, předpřipravená jídla sestávající zejména z výše uvedených druhů potravin, vše výše uvedené i v mraženém stavu; (30) pirohy a pizzy - rovněž v mraženém stavu, zmrzlina.
(511) 29, 30
(210) O-346460

(111) **270728**
(220) 12.05.2004
(151) 29.03.2005
(540)

FROTTO

(730) **Lidl Stiftung & Co. KG**, Stiftsbergstrasse 1, Neckarsulm, 74167, DE
(740) Mgr. Jana Šuranová Traplová, Přístavní 24, Praha 7, 17000
(510) (5) hygienické zboží pro ženy, zejména menstruační vložky; (6) hliníkové fólie (staniol); (16) papírové zboží, zejména papír používaný v domácnosti - úklidový papír, pytle na kuchyňský odpad, průsvitný papír, toaletní papír; (21) tkaniny na úklid zejména utěrky, hadry k úklidu, hadry na podlahu.
(511) 5, 6, 16, 21
(210) O-346462

(111) **271094**
(220) 23.07.2004
(151) 29.03.2005
(540)

CONBRIZA

(730) **Wyeth LLC**, 235 East 42nd Street, New York, 10017, NY, US
(740) Čermák a spol., JUDr. Karel Čermák, Elišky Peškové 15/735, Praha 5, 15000
(510) (5) farmaceutické přípravky pro léčbu menopauzálních a postmenopauzálních ženských potíží a pro prevenci a léčbu osteoporózy.
(511) 5
(210) O-356484

(111) **271095**
(220) 23.07.2004
(151) 29.03.2005
(540)

VIVIAN

(730) **Wyeth LLC**, 235 East 42nd Street, New York, 10017, NY, US
(740) Čermák a spol., JUDr. Karel Čermák, Elišky Peškové 15/735, Praha 5, 15000
(510) (5) farmaceutické přípravky pro léčbu menopauzálních a postmenopauzálních ženských potíží a pro prevenci a léčbu osteoporózy.
(511) 5
(210) O-356485

(111) **271106**
(220) 26.07.2004
(151) 29.03.2005
(540)

Simply You - spokojenější život

(730) **PQ PARTNERS LIMITED**, Athinon 5, Nicosia, CY
(740) JUDr. Tomáš Vymazal, advokát, Wellnerova 1322/3C, Olomouc, 77900
(510) (3) antiperspirační mýdlo, adstringentní přípravky pro kosmetické účely, barviva na vlasy, kosmetické barvy, dezinfekční mýdla, přípravky na holení, holicí mýdlo, jasmínový olej, kolínská voda, kosmetika, kosmetické přípravky do koupele, kosmetické krémy, kosmetické přípravky ke zestihlení, kosmetické tužky, výtažky z květin (parfumerie), lak na vlasy, lak na nehty, leštící červec, leštící přípravky, líčidla, medicínální mýdla, čistící mléko pro toaletní účely, mýdla, desinfekční mýdla, dezodorizační mýdla, opalovací přípravky (kosmetika), spreje pro osvěžení dechu, parfémovaná voda, parfémy, pižmo (parfumerie), pleťová voda pro kosmetické účely, přípravky proti pocení, mýdla proti pocení nohou, kosmetické přípravky pro péči o pokožku, pomády pro kosmetické účely, rtěnky, kosmetické přípravky na řasy, bělicí soda, šampóny, tuky pro kosmetické účely, vata pro kosmetické účely, vlasové vody, voňavkářské výrobky, zubní pasty; (5) potravní doplňky s léčebnými účinky, výrobky farmaceutické, výrobky dietetické k lékařským účelům, potraviny pro lékařské účely, nápoje dietetického charakteru pro léčebné účely, přípravky pro humánní a veterinární aplikaci pro léčebné účely, bylinné výrobky pro léčebné účely, léčivé nápoje, výrobky veterinární, výživové doplňky pro zvířata; (16) periodické publikace, neperiodické publikace.
(511) 3, 5, 16
(210) O-356508

(111) **271107**
(220) 26.07.2004
(151) 29.03.2005
(540)

Arginin

(730) **PQ PARTNERS LIMITED**, Athinon 5, Nicosia, CY
(740) JUDr. Tomáš Vymazal, advokát, Wellnerova 1322/3C, Olomouc, 77900
(510) (5) farmaceutické a veterinářské výrobky, potraviny pro zvláštní výživu pro lékařské účely, léčiva, doplněk výživy, bylinné doplňky, dietní doplňky, dietní doplňky stravy, doplňky stravy, vše pro léčebné účely, vitamínové doplňky, minerální doplňky, vitamínové a minerální doplňky; (29) doplňky výživy, bylinné doplňky, dietní doplňky, dietní doplňky stravy, náležející do této třídy; (30) výživové doplňky a potraviny pro zvláštní výživu obsahující látky rostlinného původu.
(511) 5, 29, 30
(210) O-356509

(111) **271108**
(220) 26.07.2004
(151) 29.03.2005
(540)

Imunit

(730) **PQ PARTNERS LIMITED**, Athinon 5, Nicosia, CY
(740) JUDr. Tomáš Vymazal, advokát, Wellnerova 1322/3C, Olomouc, 77900
(510) (5) farmaceutické a veterinářské výrobky, potraviny pro zvláštní výživu pro lékařské účely, léčiva, doplněk výživy, bylinné doplňky, dietní doplňky, dietní doplňky stravy, doplňky stravy, vše pro léčebné účely, vitamínové doplňky, minerální doplňky, vitamínové a minerální doplňky; (29) doplňky výživy, bylinné doplňky, dietní doplňky, dietní doplňky stravy, náležející do této třídy; (30) výživové doplňky a potraviny pro zvláštní výživu obsahující látky rostlinného původu.
(511) 5, 29, 30
(210) O-356513

(111) **271268**
(220) 25.08.2004
(151) 29.03.2005
(540)

SNĚHOVÉ KRÁLOVSTVÍ

(730) **Hrabal Miroslav**, 5.května 1551, Rožnov pod Radhoštěm, 75661, CZ
(740) BOHEMIA PATENT, Ing. Jana Vandělíková, Vodičkova 791/41, Praha 1 - Nové Město, 11000
(510) (35) pomoc při řízení obchodní činnosti, obchodní a/nebo podnikatelské informace (poskytování), organizování obchodních a/nebo komerčních výstav, veletrhů, reklama a propagace, reklama on - line v počítačové síti, rozšiřování reklamních materiálů, umělecká agentura; (41) agentury umělecké a/nebo módní, organizování a plánování živých vystoupení, večírků, kulturních a/nebo vzdělávacích výstav, soutěží, výroba divadelních a/nebo jiných představení, pronájem zvukových nahrávacích zařízení, zábavné parky, zábava a pobavení, výchovné a vzdělávací služby, vyučování a výuka, vydávání elektronických knih a časopisů on - line, vydávání textů, předprodej vstupenek, psaní scénářů, služby pro oddech a rekreaci, informace o rekreaci; (42) umělecký a grafický design, navrhování obalů, průmyslový design, architektonické poradenství, projektové studie technické.
(511) 35, 41, 42
(210) O-358769

(111) **271677**
(220) 04.05.2004
(151) 26.04.2005
(540)

VÁNOČNÍ SEN

(730) **Milan Křivánek Růžová čajovna**, Růžová 8, Praha 1, 11000, CZ
(510) (5) čaje léčivé, čaje odtučňovací pro léčebné účely; (30) čaje všeho druhu.
(511) 5, 30
(210) O-346199

(111) **271678**
(220) 04.05.2004
(151) 26.04.2005
(540)

SVÁTEČNÍ ČAJ

(730) **Milan Křivánek Růžová čajovna**, Růžová 8, Praha 1, 11000, CZ
(510) (5) čaje léčivé, čaje odtučňovací pro léčebné účely; (30) čaje všeho druhu; (43) restaurační činnost.
(511) 5, 30, 43
(210) O-346200

(111) **271814**
(220) 02.07.2004
(151) 26.04.2005
(540)

DATAREALITY

(730) **DATAREALITY, s.r.o.**, Hlávkova 447/5, Ostrava - Přívoz, 70200, CZ
(510) (35) provádění dražeb, obchodní nebo podnikatelské informace, služby, poradenství v obchodní činnosti, obchodní nebo podnikatelské poradenství, poradenství podnikové a obchodní management,

zprostředkovatelská činnost v obchodu, kopírování nebo rozmnožování (reprodukce) dokumentů, dokladů apod., překlad a systemizace informací do počítačových databází, dodavatelské služby pro třetí osoby (nákup výrobků a služeb pro jiné podniky), vyhledávání dat v počítačových souborech (pro třetí osoby), zpracování textů; (36) realitní kancelář, činnost realitní kanceláře, obchodování s nemovitostmi, koupě a prodej nemovitostí, pronájem nemovitostí, pronájem bytů, správa nemovitostí, vybírání nájemného, zprostředkování obchodů v oblasti nemovitostí, poradenské a zprostředkovatelské služby v oblasti investic a realit, poskytování informací o nemovitostech, zprostředkování odhadu nemovitostí, finanční analýzy, informace o pojištění, poradenství v oblasti pojištění, zprostředkování pojištění, uzavírání pojistek, zprostředkování hypoték a půjček, poskytování půjček; (37) údržba nemovitostí, zprostředkování oprav a přestaveb nemovitostí, montáž, údržba a opravy kancelářských strojů a zařízení, montáž, údržba a opravy počítačového vybavení; (38) počítačová komunikace, přenos zpráv a obrazových informací pomocí počítače, pronájem zařízení pro přenos informací; (39) pronájem garáží, pronájem parkovacích ploch, zprostředkování pronájmu garáží a parkovacích ploch, zprostředkování pronájmu skladovacích prostor a ploch, archivace elektronicky uložených dat nebo dokumentů; (41) školení, vyučování, organizování a vedení seminářů, pořádání a řízení školení; (42) aktualizace počítačových programů, instalace počítačových programů, kopírování počítačových programů, obnova (regenerace) počítačových programů, údržba počítačových programů, poradenské služby v oblasti počítačového hardware, počítačové systémové analýzy, tvorba počítačových systémů, tvorba software, pronájem počítačů, pronájem počítačového software, přenos dat nebo dokumentů z fyzických nosičů na elektronické nosiče, převod (konverze) dat a počítačových programů.

(511) 35, 36, 37, 38, 39, 41, 42
(210) O-355921

(111) **271928**
(220) 29.07.2004
(151) 26.04.2005
(540)

HOME & STYLE

(730) **BURDA Praha, spol. s r.o.**, Přemyslovská 2845/43, Praha 3, 13000, CZ
(510) (16) tiskoviny, časopisy, periodika a knihy; (41) výchovná, zábavná a vzdělávací činnost, nakladatelství a vydavatelství.

(511) 16, 41
(210) O-356661

(111) **271933**
(220) 30.07.2004
(151) 26.04.2005
(540)

Home & Style

(730) **BURDA Praha, spol. s r.o.**, Přemyslovská 2845/43, Praha 3, 13000, CZ
(510) (16) tiskoviny, časopisy, periodika a knihy; (41) výchovná, zábavná a vzdělávací činnost, nakladatelství a vydavatelství.

(511) 16, 41
(210) O-356689

(111) **272092**
(220) 26.08.2004
(151) 26.04.2005
(540)

it

internet trading

(730) **MAFRA, a.s.**, Karla Engliše 519/11, Praha 5, 15000, CZ
(740) Rott, Růžička & Guttman Patentové, známkové a advokátní kanceláře, JUDr. Michal Růžička, Vinohradská 37, Praha 2, 12000
(510) (35) zprostředkovatelská práce, zpracování textů, vedení kartoték v počítači, vyhledávání dat v počítačových souborech, služby (telefonní vzkazy, dotazy) pro nepřítomné, systemizace informací do počítačových databází, styky s veřejností, marketingové studie, služby, poradenství v obchodní činnosti, obchodní management, sekretářské služby, rozšiřování reklamních nebo inzertních materiálů, rozšiřování reklamních materiálů zákazníkům (letáky, prospekty, tisky, vzorky), vydávání, zveřejňování, oznámení, vyhlášení, reklama, publikování reklamních textů, aktualizování reklamních materiálů, reklama on line v počítačové síti, překlad informací do počítačových databází, průzkum trhu, obchodní nebo podnikatelský průzkum, marketingové studie, kopírování nebo rozmnožování (reprodukce) dokumentů, dokladů apod., propagační činnost, komerční využití internetu v oblastech komerčních internetových médií a vyhledávacích služeb, zhotovování kopií počítačových programů, on-line inzerce, pronájem reklamního času ve všech komunikačních médiích, poskytování obchodních informací a služeb pomocí internetu, zprostředkování internetového obchodu; (38) elektronická pošta, informační kanceláře, telefonní komunikace, komunikace mobilními telefony, počítačová komunikace, komunikace pomocí počítačových terminálů, posílání zpráv, přenos faxem, přenos zpráv a obrázků pomocí počítače, poskytování uživatelského přístupu ke globální počítačové síti, poskytování telekomunikačních připojení ke globální počítačové síti, telefonické služby, výzvy (služby poskytované rádiem telefonem nebo jinými elektronickými komunikačními prostředky); (41) elektronická ediční činnost, vydávání (on-line) knih a časopisů v elektronické formě, poskytování elektronických publikací on-line (bez možnosti kopírování), poskytování (on-line) počítačových her z počítačových sítí, sportovní aktivity, organizace a realizace sportovních cestovních akcí, výchovná, poznávací a zábavní činnost, zábavná rekreace.

(511) 35, 38, 41
(210) O-358777

(111) **272093**
(220) 26.08.2004
(151) 26.04.2005
(540)



- (730) **MAFRA, a.s.**, Karla Engliše 519/11, Praha, 15000, CZ
(740) Rott, Růžička & Guttman Patentové, známkové a advokátní kanceláře, JUDr. Michal Růžička, Vinohradská 37, Praha 2, 12000
(510) (35) zprostředkovatelný práce, zpracování textů, vedení kartoték v počítači, vyhledávání dat v počítačových souborech, služby (telefonní vzkazy, dotazy) pro nepřítomné, systemizace informací do počítačových databází, styky s veřejností, marketingové studie, služby, poradenství v obchodní činnosti, obchodní management, sekretářské služby, rozšiřování reklamních nebo inzertních materiálů, rozšiřování reklamních materiálů zákazníkům (letáky, prospekty, tisky, vzorky), vydávání, zveřejňování, oznámení, vyhlášení, reklama, publikování reklamních textů, aktualizování reklamních materiálů, reklama on line v počítačové síti, překlad informací do počítačových databází, průzkum trhu, obchodní nebo podnikatelský průzkum, marketingové studie, kopírování nebo rozmnožování (reprodukce) dokumentů, dokladů apod., propagační činnost, komerční využití internetu v oblastech komerčních internetových médií a vyhledávacích služeb, zhotovování kopií počítačových programů, on-line inzerce, pronájem reklamního času ve všech komunikačních médiích, poskytování obchodních informací a služeb pomocí internetu, zprostředkování internetového obchodu; (38) elektronická pošta, informační kanceláře, telefonní komunikace, komunikace mobilními telefony, počítačová komunikace, komunikace pomocí počítačových terminálů, posílání zpráv, přenos faxem, přenos zpráv a obrázků pomocí počítače, poskytování uživatelského přístupu ke globální počítačové síti, poskytování telekomunikačních připojení ke globální počítačové síti, telefonické služby, výzvy (služby poskytované rádiem telefonem nebo jinými elektronickými komunikačními prostředky); (41) elektronická ediční činnost, vydávání (on-line) knih a časopisů v elektronické formě, poskytování elektronických publikací on-line (bez možnosti kopírování), poskytování (on-line) počítačových her z počítačových sítí, sportovní aktivity, organizace a realizace sportovních cestovních akcí, výchovná, poznávací a zábavní činnost, zábavná rekreace.
(511) 35, 38, 41
(210) O-358778

(111) **272111**
(220) 31.08.2004
(151) 26.04.2005
(540)



- (730) **Incheba Praha, spol. s r. o.**, Areál Výstaviště 67, Praha 7, 17090, CZ
(510) (35) pořádání výstav a veletrhů pro komerční účely, propagační, reklamní a inzertní činnost; (41) pořádání výstav a veletrhů pro kulturní účely, pořádání kulturních, výchovných a sportovních akcí.
(511) 35, 41
(210) O-358886

(111) **272411**
(220) 18.10.2004
(151) 26.04.2005
(540)



- (730) **POHÁDKA s.r.o.**, Slivenecká 137, Praha 5, 15200, CZ
(510) (20) suvenýry ze dřeva; (28) hry, hračky, loutky; (43) ubytovací služby.
(511) 20, 28, 43
(210) O-360238

(111) **272607**
(220) 19.05.2004
(151) 25.05.2005
(540)



- (730) **Laboratoře, spol. s r. o.**, Nad Safinou II/366, Vestec, 25242, CZ
(510) (1) chemické přípravky pro průmysl, chemické přípravky pro zemědělství a lesnictví (kromě fungicidů a herbicidů a přípravků k hubení škůdců), bakteriální přípravky jiné než pro lékařské a zvěrolékařské účely, biochemické katalyzátory, přípravky pro stimulaci růstu rostlin, biologické

přípravky jiné než pro lékařské a zvěrolékařské účely, enologické bakteriální látky (pro použití při výrobě a ošetřování vína), chemická činidla (s výjimkou činidel pro lékařské a zvěrolékařské účely), chemikálie pro vědu a laboratorní analýzy (s výjimkou pro lékařské a zvěrolékařské účely), prostředky pro čištění tekutin, chemické a biochemické přípravky pro čištění vody, destilovaná voda, diagnostické preparáty mimo preparátů pro lékařské a veterinární účely, enzymatické přípravky pro průmyslové účely, enzymy pro průmyslové účely, esence octová, farmaceutické konzervační přísady, hnojiva, přípravky z mikroorganismů jiné než pro lékařské a zvěrolékařské účely; (5) bakteriální přípravky pro lékařské a zvěrolékařské účely, biologické přípravky pro lékařské a zvěrolékařské účely, diagnostické preparáty pro lékařské a veterinární účely, fungicidy, herbicidy, insekticidy, dezinfekční přípravky, přípravky k hubení škůdců, enzymatické přípravky pro lékařské a zvěrolékařské účely, enzymy pro lékařské a veterinární účely, diagnostika pro lékařské a zvěrolékařské účely, chemická činidla pro lékařské a zvěrolékařské účely, chemikálie pro laboratorní analýzy pro lékařské a zvěrolékařské účely, přípravky z mikroorganismů pro lékařské a zvěrolékařské účely, živné půdy pro bakteriální kultury, vitamíny pro lékařské a zvěrolékařské účely, potravní doplňky pro lékařské a zvěrolékařské účely, extrakty z bylin pro léčebné účely a jiné rostlinné extrakty pro léčebné účely, farmaceutické přípravky pro léčebné účely, léčivé nápoje; (32) nealkoholické nápoje, přípravky k přípravě nealkoholických nápojů, iontové nápoje, energetické nápoje, sirupy, bylinné koncentráty (potravinářské, nikoliv pro léčebné účely); (33) vína, lihoviny, likéry, extrakty alkoholické; (42) analýzy vody, analýzy půdy, potravinářské kvalitativní analýzy, chemické analýzy, bakteriologický výzkum, biologický výzkum, výzkum v oblasti kosmetiky, expertízy, kontrola kvality, zkoušky materiálů; (44) aromaterapeutické služby, farmaceutické poradenství, služby a poradenství v oblasti klinické laboratorní praxe, služby a poradenství v oblasti imunologie, imunohematologie, koagulace (krevní) a histopatologie.

(511) 1, 5, 32, 33, 42, 44
(210) O-346656

(111) **272613**

(220) 01.06.2004

(151) 25.05.2005

(540) **BLATNIČKA - SLOVÁCKÁ VÍCHA**

(730) **VÍNO BLATEL, a. s.**, Blatnice pod Sv. Antonínkem 855, Blatnice pod Sv. Antonínkem, 69671, CZ

(740) Mgr. Kamil Kolátor, Dolní nám. 5, Jablonec nad Nisou, 46601

(510) (32) nealkoholické nápoje, zejména na vinné bázi, hroznový mošt, sirupy na bázi ovoce; (33) vína, lihoviny, zejména vinné destiláty, aperitivy, alkoholické nápoje s výjimkou piv, zejména výtažky z ovoce alkoholické, likéry, medovina, mošty s alkoholem; (41) pořádání soutěží a přehlídek degustace vína k výchovným, zábavním a kulturním účelům, provozování klubů – vinoték, klubové služby související s vedením vinoték k výchovným a zábavním účelům, organizování seminářů, kongresů, sympozií, zejména o víně; (43) hostinská činnost, provozování vináren, kaváren, barů, restaurací, gastro služby, ubytovací služby.

(511) 32, 33, 41, 43
(210) O-347069

(111) **272851**

(220) 05.11.2004

(151) 25.05.2005

(540)



(730) **VESETA spol. s r.o.**, V. Vlčka 202, Kyšice, 27351, CZ

(740) JUDr. Miroslav Kupka, Levého 1532, Rakovník, 26901

(510) (32) nealkoholické nápoje.

(511) 32

(210) O-420254

(111) **272936**

(220) 21.12.2004

(151) 25.05.2005

(540)

Kerfix

(730) **LB Cemix, s.r.o.**, Tovární ulice 36, Borovany, 37312, CZ

(740) JUDr. Miroslav Kupka, Levého 1532, Rakovník, 26901

(510) (1) lepidla pro průmyslové účely, lepidla, tmely, pojiva pro obkládačky, lepidla jiná než kancelářská a než pro domácnost, silikáty, zejména pro povrchovou úpravu; (17) těsnicí a výplňové tmely; (19) stavební materiály nekovové, zejména suché maltové směsi, samonivelační lité podlahové obkladů a dlažeb, opravy keramických obkladů a dlažeb, informace stavebního charakteru o keramických dlažbách a obkladech a o jejich pokládání, informace o opravách dlažeb a obkladů.

(511) 1, 17, 19, 37

(210) O-421632

(111) **273090**

(220) 01.06.2004

(151) 27.06.2005

(540)

ST. ANTONIUS

(730) **VÍNO BLATEL, a. s.**, Blatnice pod Sv. Antonínkem 855, Blatnice pod Sv. Antonínkem, 69671, CZ

(740) Mgr. Kamil Kolátor, Dolní nám. 5, Jablonec nad Nisou, 46601

(510) (32) nealkoholické nápoje, zejména na vinné bázi, hroznový mošt, sirupy na bázi ovoce; (33) vína, lihoviny, zejména vinné destiláty, aperitivy, alkoholické nápoje s výjimkou piv, zejména výtažky z ovoce alkoholické, likéry, medovina, mošty s alkoholem; (41) pořádání soutěží a přehlídek degustace vína k výchovným, zábavním a kulturním účelům, provozování klubů – vinoték, klubové služby související s vedením vinoték k výchovným a zábavním účelům, organizování seminářů, kongresů, sympozií, zejména o víně.

(511) 32, 33, 41
(210) O-347065

(111) **273513**
(220) 26.11.2004
(151) 27.06.2005
(540)



(730) **NOVIKO Animal Health s.r.o.**, R. Svobodové 1444, Milevsko, 39901, CZ

(740) Ing. Jiří Střelák, Šumberova 42, Praha 6, 16200

(510) (31) krmivo pro zvířata, přísada do krmiva (ne pro lékařské účely).

(511) 31
(210) O-420846

(111) **273516**
(220) 26.11.2004
(151) 27.06.2005
(540)



(730) **Seznam.cz, a.s.**, Radlická 3294/10, Praha 5 - Smíchov, 15000, CZ

(740) JUDr. Miroslav Kupka, Levého 1532, Rakovník, 26901

(510) (9) všechny sítě z oblasti výpočetní techniky a jejich jednotlivé části i náhradní díly, včetně sítí datových, informačních a telekomunikačních, přístroje a nástroje optické, přístroje a nástroje k měření a signalizování, přístroje a zařízení pro záznam, přenos, převod, zpracování a reprodukci zvuku, obrazu, textu nebo jiných dat či informací, nosiče záznamů zvuku, obrazu, textu nebo jiných dat či informací, data, databáze, databázové produkty, databázové systémy, informace a záznamy v elektronické podobě, bez ohledu na to, zda uložené na samostatných nosičích a/nebo v rámci datových, informačních či telekomunikačních sítí, elektronické časopisy, elektronická periodika a knihy v elektronické podobě, související software a hardware, včetně elektronických multimediálních aplikací, multimediálních nebo informačních katalogů a aplikací pro prohlížení, zpracování nebo uchování dat v elektronické podobě; (16) papír, lepenka a výrobky z těchto materiálů zařazené ve třídě 16, výrobky z papíru, plakáty, kalendáře, pohlednice, gratulace, dopisní papíry, obálky, samolepky, obtisky, poznámkové bloky, desky na spisy, pořadače, omalovánky, activity books, balicí papír, obaly všeho druhu papírové, listy, pytlíky a sáčky pro obalovou techniku spadající do této třídy, školní sešity, skicáky, tužky, pastelky, tuhy, gummy, ořezávátka, ořezávátka strojky, penály, papírové tašky, papírové kapesníky, papírové ubrusy a

ubrusky, těžítka na papíry, tiskoviny, tiskopisy, časopisy, periodika, knihy, databázové produkty v papírové formě, databáze v papírové formě, tiskoviny z oblasti telekomunikací, tiskárenské výrobky, písma pro tiskárny, losy, štočky, potřeby pro knižní vazby, psací stroje a kancelářské potřeby kromě nábytku, učební pomůcky s výjimkou přístrojů, umělecké nebo ozdobné předměty z papíru, obaly bublinové (z umělých hmot); (35) shromažďování, poskytování, třídění, překlad nebo jiné zpracování obchodních nebo podnikatelských informací včetně vytváření, zpracování a třídění dat v rámci databází, pomoc při řízení obchodní činnosti, průzkum trhu, šíření propagačních informací, zejména systemizace informací do počítačových databází, zpracování specializovaných podnikových evidencí, reklamní a propagační činnost, rozšiřování a poskytování reklamních a inzertních materiálů - periodických a neperiodických tiskovin, zejména novin, časopisů určených pro reklamu a propagaci, prospektů, letáků, katalogů, reklamní literatury, brožur v tištěné podobě, na jiných nosných médiích či prostřednictvím sítě Internet nebo jiné obdobné veřejné či neveřejné telekomunikační sítě; (36) poskytování informací o realitách i prostřednictvím internetu, zprostředkovatelská činnost v oblasti pojišťovnictví a realit; (38) komunikace a přenos dat prostřednictvím veřejné nebo neveřejné telekomunikační sítě včetně Internetu pomocí telefonů, mobilních telefonů, telefaxů, satelitů, počítačů či terminálů nebo jakýmkoliv jinými prostředky, včetně přenosu elektronické pošty a přenosu dat v reálném čase (přenosu zvuku, obrazu, textu nebo jiných dat či informací) a poskytování a zprostředkovávání služeb s tím spojených včetně poskytování přístupu a připojení k těmto telekomunikačním sítím včetně Internetu, provozování veřejné nebo neveřejné telekomunikační sítě, poskytování obsahu včetně šíření a zpřístupňování elektronických tiskovin, časopisů, periodik, knih a jiných dat prostřednictvím veřejné nebo neveřejné telekomunikační sítě včetně Internetu, shromažďování, zpracování a poskytování informačních služeb na Internetu včetně provozování elektronických nástěnek, diskusních skupin a fór a poskytování přístupu k on-line informačním službám a databázím, tisková agentura; (39) turistické informační kanceláře a turistické kanceláře s výjimkou kanceláří poskytujících hotelové ubytování, organizování výletů, zprostředkování dopravy letecké, zprostředkování dopravy, zprostředkování přepravy, skladování elektronicky uložených dat nebo dokumentů, rezervace cestování, rezervace místenek, rezervace v dopravě, organizování cest, organizování exkurzí, organizování prohlídek, turistické prohlídky, služby cestovní agentury; (41) služby v oblasti vzdělávání, zábavy a sportu, elektronické publikování (DTP), digitální zpracování obrazu; (42) návrhy, strukturování a programování či jiné vytváření počítačových programů a počítačových systémů zejména programového vybavení internetových, intranetových či jiných síťových serverů, serverových stanic a systémů, včetně jejich instalace, zavádění, aktualizace a údržby, návrhy, strukturování a programování či jiné vytváření databází, jiných datových systémů a aplikací pro jejich zpracování, včetně jejich poskytování přístupu k nim a jejich instalace, zavádění, aktualizace a údržby, návrhy, strukturování a programování či jiné vytváření internetových či intranetových počítačových stránek a nástěnek (webpages a websites) a internetových či intranetových aplikací, včetně jejich instalace, zavádění, aktualizace a údržby, hostování (poskytování volného prostoru) pro internetové či intranetové počítačové stránky a nástěnky (webpages a websites) nebo hostování (poskytování volného prostoru) v rámci těchto stránek či nástěnek, hostování (poskytování volného prostoru) pro internetové či intranetové aplikace, převod (konverze) počítačových programů, dat či jiných údajů v elektronické podobě z různých formátů do jiných formátů, převod (konverze) dokumentů, dat či jiných údajů z fyzických médií na elektronická média.

(511) 9, 16, 35, 36, 38, 39, 41, 42
(210) O-420854

(111) 273517
(220) 26.11.2004
(151) 27.06.2005
(540)



(730) Seznam.cz, a.s., Radlická 3294/10, Praha 5 - Smíchov, 15000, CZ

(740) JUDr. Miroslav Kupka, Levého 1532, Rakovník, 26901

(510) (9) všechny sítě z oblasti výpočetní techniky a jejich jednotlivé části i náhradní díly, včetně sítí datových, informačních a telekomunikačních, přístroje a nástroje optické, přístroje a nástroje k měření a signalizování, přístroje a zařízení pro záznam, přenos, převod, zpracování a reprodukci zvuku, obrazu, textu nebo jiných dat či informací, nosiče záznamů zvuku, obrazu, textu nebo jiných dat či informací, data, databáze, databázové produkty, databázové systémy, informace a záznamy v elektronické podobě, bez ohledu na to, zda uložené na samostatných nosičích a/nebo v rámci datových, informačních či telekomunikačních sítí, elektronické časopisy, elektronická periodika a knihy v elektronické podobě, související software a hardware, včetně elektronických multimediálních aplikací, multimediálních nebo informačních katalogů a aplikací pro prohlížení, zpracování nebo uchování dat v elektronické podobě; (16) papír, lepenka a výrobky z těchto materiálů zařazené ve třídě 16, výrobky z papíru, plakáty, kalendáře, pohlednice, gratulace, dopisní papíry, obálky, samolepky, obtisky, poznámkové bloky, desky na spisy, pořadače, omalovánky, activity books, balící papír, obaly všeho druhu papírové, listy, pytlíky a sáčky pro obalovou techniku spadající do této třídy, školní sešity, skicáky, tužky, pastelky, tuhy, gumy, ořezávátka, ořezávátka strojky, penály, papírové tašky, papírové kapesníky, papírové ubrusy a ubrousky, těžítka na papíry, tiskoviny, tiskopisy, časopisy, periodika, knihy, databázové produkty v papírové formě, databáze v papírové formě, tiskoviny z oblasti telekomunikací, tiskárenské výrobky, písmena pro tiskárny, losy, štočky, potřeby pro knižní vazby, psací stroje a kancelářské potřeby kromě nábytku, učební pomůcky s výjimkou přístrojů, umělecké nebo ozdobné předměty z papíru, obaly bublinové (z umělých hmot); (35) shromažďování, poskytování, třídění, překlad nebo jiné zpracování obchodních nebo podnikatelských informací včetně vytváření, zpracování a třídění dat v rámci databází, pomoc při řízení obchodní činnosti, průzkum trhu, šíření propagačních informací, zejména systemizace informací do počítačových databází, zpracování specializovaných podnikových evidencí, reklamní a propagační činnost, rozšiřování a poskytování reklamních a inzertních materiálů - periodických a neperiodických tiskovin, zejména novin, časopisů určených pro reklamu a propagaci, prospektů, letáků, katalogů, reklamní literatury, brožur v tištěné podobě, na jiných nosných médiích či prostřednictvím sítě Internet nebo jiné obdobné veřejné či neveřejné telekomunikační sítě; (38) komunikace a přenos dat prostřednictvím veřejné nebo neveřejné telekomunikační sítě včetně Internetu pomocí telefonů, mobilních telefonů, telefaxů, satelitů, počítačů či terminálů nebo jakýmkoliv jinými prostředky, včetně přenosu elektronické pošty a přenosu dat v reálném čase (přenosu zvuku, obrazu, textu nebo jiných dat či informací) a poskytování a zprostředkovávání služeb s tím spojených včetně poskytování přístupu a připojení k těmto telekomunikačním sítím včetně Internetu, provozování veřejné nebo neveřejné telekomunikační sítě, poskytování obsahu včetně šíření a přístupování elektronických tiskovin, časopisů, periodik, knih a jiných dat prostřednictvím veřejné nebo neveřejné telekomunikační sítě včetně Internetu, shromažďování, zpracování a poskytování informačních služeb na Internetu včetně provozování elektronických nástěnek, diskusních skupin a fór a poskytování přístupu k on-line informačním službám a databázím, tisková agentura; (41) služby v oblasti vzdělávání, zábavy a sportu, elektronické publikování (DTP), digitální zpracování obrazu; (42) návrhy, strukturování a programování či jiné vytváření počítačových programů a počítačových systémů zejména programového vybavení internetových,

intranetových či jiných síťových serverů, serverových stanic a systémů, včetně jejich instalace, zavádění, aktualizace a údržby, návrhy, strukturování a programování či jiné vytváření databází, jiných datových systémů a aplikací pro jejich zpracování, včetně jejich poskytování přístupu k nim a jejich instalace, zavádění, aktualizace a údržby, návrhy, strukturování a programování či jiné vytváření internetových či intranetových počítačových stránek a nástěnek (webpages a websites) a internetových či intranetových aplikací, včetně jejich instalace, zavádění, aktualizace a údržby, hostování (poskytování volného prostoru) pro internetové či intranetové počítačové stránky a nástěny (webpages a websites) nebo hostování (poskytování volného prostoru) v rámci těchto stránek či nástěnek, hostování (poskytování volného prostoru) pro internetové či intranetové aplikace, převod (konverze) počítačových programů, dat či jiných údajů v elektronické podobě z různých formátů do jiných formátů, převod (konverze) dokumentů, dat či jiných údajů z fyzických médií na elektronická média.

(511) 9, 16, 35, 38, 41, 42

(210) O-420855

(111) 273606

(220) 10.12.2004

(151) 27.06.2005

(540)



(730) Seznam.cz, a.s., Radlická 3294/10, Praha 5 - Smíchov, 15000, CZ

(740) JUDr. Miroslav Kupka, Levého 1532, Rakovník, 26901

(510) (9) data, databáze a jiné informační produkty na magnetických, elektronických a optických nosičích, související software a hardware, nosiče dat všeho druhu spadající do tř. 9, elektronické a datové sítě, multimediální aplikace, multimediální informační publikace, elektronické publikace, software pro počítače, programové vybavení pro informační technologie a pro komunikaci a pro elektronický obchod, počítačové hry, nahrany software na CD a DVD discích a magnetických médiích, elektronické komunikační sítě a elektronické databáze; (16) brožury, katalogy, manuály, reklamní obtisky, prospekty, příručky, rejstříky - seznamy, samolepky, doprovodné tiskoviny, reklamní předměty jako jsou tužky, pera, sáčky, tašky a další tištěné publikace; (35) obchodní a obchodně informační služby na internetu, vyhledávání, indexování, spojování a uspořádání dat pro internet, příprava elektronických pozvánek, kompilace, uspořádání a řízení informací ze vzdálených zdrojů, vše prostřednictvím elektronických komunikačních sítí, komerční využití internetu v oblastech komerčních internetových médií a vyhledávacích služeb, systemizace informací do počítačových databází, aktualizování reklamních materiálů, obchodní reklama (pro třetí osoby), pronájem reklamní doby v komunikačních médiích, reklama on-line v počítačových sítích, reklamní materiály (rozšiřování), reklamní materiály (zasílání), reklamní texty (vydávání, zveřejňování, oznámení, vyhlášení, publikování), rozšiřování reklamních textů zákazníkům (letáky, vzorky atd.), rozšiřování reklamních nebo inzertních materiálů, příprava a vydávání reklamních nebo náborových, propagačních a inzertních textů, zprostředkovatelské a poradenské služby v oblasti obchodu, poskytování informací komerčního charakteru a informačních produktů k reklamním účelům; (38) telekomunikace, zejména přenos textů a/nebo obrazů a komunikace prostřednictvím elektronicky přenosných dat (např. Internet, videonet, obrazová data), přenos textů a/nebo obrazů prostřednictvím magneticky nebo opticky uchovatelných dat (disky, CD-Romy, DVD), vysílání rozhlasových a televizních programů; (39) archivace elektronicky uložených dat nebo dokumentů, informace (skladované), skladování; (41) publikování a vydávání knih, časopisů a magazinů, služby v oblasti vzdělávání, zábavy a sportu, elektronické publikování (DTP), digitální zpracování obrazu; (42) návrhy, strukturování a programování či jiné

vytváření počítačových programů a počítačových systémů zejména programového vybavení internetových, intranetových či jiných síťových serverů, serverových stanic a systémů, včetně jejich instalace, zavádění, aktualizace a údržby, návrhy, strukturování a programování či jiné vytváření databází, jiných datových systémů a aplikací pro jejich zpracování, včetně jejich poskytování přístupu k nim a jejich instalace, zavádění, aktualizace a údržby, návrhy, strukturování a programování či jiné vytváření internetových či intranetových počítačových stránek a nástěnek (webpages a websites) a internetových či intranetových aplikací, včetně jejich instalace, zavádění, aktualizace a údržby, hostování (poskytování volného prostoru) pro internetové či intranetové počítačové stránky a nástěnky (webpages a websites) nebo hostování (poskytování volného prostoru) v rámci těchto stránek či nástěnek, hostování (poskytování volného prostoru) pro internetové či intranetové aplikace, převod (konverze) počítačových programů, dat či jiných údajů v elektronické podobě z různých formátů do jiných formátů, převod (konverze) dokumentů, dat či jiných údajů z fyzických médií na elektronická média.

(511) 9, 16, 35, 38, 39, 41, 42
(210) O-421268

(111) **273607**
(220) 10.12.2004
(151) 27.06.2005
(540)

FINANCE

(730) **Seznam.cz, a.s.**, Radlická 3294/10, Praha 5 - Smíchov, 15000, CZ
(740) JUDr. Miroslav Kupka, Levého 1532, Rakovník, 26901

(510) (9) data, databáze a jiné informační produkty na magnetických, elektronických a optických nosičích, související software a hardware, nosiče dat všeho druhu spadající do tř. 9, elektronické a datové sítě, multimediální aplikace, multimediální informační publikace, elektronické publikace, software pro počítače, programové vybavení pro informační technologie a pro komunikaci a pro elektronický obchod, počítačové hry, nahrání software na CD a DVD discích a magnetických médiích, elektronické komunikační sítě a elektronické databáze; (16) brožury, katalogy, manuály, reklamní obtisky, prospekty, příručky, rejstříky - seznamů, samolepky, doprovodné tiskoviny, reklamní předměty jako jsou tužky, pera, sáčky, tašky a další tištěné publikace; (35) obchodní a obchodně informační služby na internetu, vyhledávání, indexování, spojování a uspořádání dat pro internet, příprava elektronických pozvánek, kompilace, uspořádání a řízení informací ze vzdálených zdrojů, vše prostřednictvím elektronických komunikačních sítí, komerční využití internetu v oblastech komerčních internetovských médií a vyhledávacích služeb, systemizace informací do počítačových databází, aktualizování reklamních materiálů, obchodní reklama (pro třetí osoby), pronájem reklamní doby v komunikačních médiích, reklama on-line v počítačových sítích, reklamní materiály (rozšiřování), reklamní materiály (zasílání), reklamní texty (vydávání, zveřejňování, oznámení, vyhlášení, publikování), rozšiřování reklamních textů zákazníkům (letáky, vzorky atd.), rozšiřování reklamních nebo inzertních materiálů, příprava a vydávání reklamních nebo náborových, propagačních a inzertních textů, zprostředkovatelské a poradenské služby v oblasti obchodu, poskytování informací komerčního charakteru a informačních produktů k reklamním účelům; (38) telekomunikace, zejména přenos textů a/nebo obrazů a komunikace prostřednictvím elektronicky přenosných dat (např. Internet, videonet, obrazová data), přenos textů a/nebo obrazů prostřednictvím magneticky nebo opticky uchovatelných dat (disky, CD-Romy, DVD), vysílání rozhlasových a televizních programů; (39) archivace elektronicky uložených dat nebo dokumentů, informace (skladované), skladování; (41) publikování a vydávání knih, časopisů a magazínů, služby v oblasti

vdělávání, zábavy a sportu, elektronické publikování (DTP), digitální zpracování obrazu; (42) návrhy, strukturování a programování či jiné vytváření počítačových programů a počítačových systémů zejména programového vybavení internetových, intranetových či jiných síťových serverů, serverových stanic a systémů, včetně jejich instalace, zavádění, aktualizace a údržby, návrhy, strukturování a programování či jiné vytváření databází, jiných datových systémů a aplikací pro jejich zpracování, včetně jejich poskytování přístupu k nim a jejich instalace, zavádění, aktualizace a údržby, návrhy, strukturování a programování či jiné vytváření internetových či intranetových počítačových stránek a nástěnek (webpages a websites) a internetových či intranetových aplikací, včetně jejich instalace, zavádění, aktualizace a údržby, hostování (poskytování volného prostoru) pro internetové či intranetové počítačové stránky a nástěnky (webpages a websites) nebo hostování (poskytování volného prostoru) v rámci těchto stránek či nástěnek, hostování (poskytování volného prostoru) pro internetové či intranetové aplikace, převod (konverze) počítačových programů, dat či jiných údajů v elektronické podobě z různých formátů do jiných formátů, převod (konverze) dokumentů, dat či jiných údajů z fyzických médií na elektronická média.

(511) 9, 16, 35, 36, 38, 39, 41, 42
(210) O-421269

(111) **273608**
(220) 10.12.2004
(151) 27.06.2005
(540)

MOBIL

(730) **Seznam.cz, a.s.**, Radlická 3294/10, Praha 5 - Smíchov, 15000, CZ
(740) JUDr. Miroslav Kupka, Levého 1532, Rakovník, 26901

(510) (9) data, databáze a jiné informační produkty na magnetických, elektronických a optických nosičích, související software a hardware, nosiče dat všeho druhu spadající do tř. 9, elektronické a datové sítě, multimediální aplikace, multimediální informační publikace, elektronické publikace, software pro počítače, programové vybavení pro informační technologie a pro komunikaci a pro elektronický obchod, počítačové hry, nahrání software na CD a DVD discích a magnetických médiích, elektronické komunikační sítě a elektronické databáze; (16) brožury, katalogy, manuály, reklamní obtisky, prospekty, příručky, rejstříky - seznamů, samolepky, doprovodné tiskoviny, reklamní předměty jako jsou tužky, pera, sáčky, tašky a další tištěné publikace; (35) obchodní a obchodně informační služby na internetu, vyhledávání, indexování, spojování a uspořádání dat pro internet, příprava elektronických pozvánek, kompilace, uspořádání a řízení informací ze vzdálených zdrojů, vše prostřednictvím elektronických komunikačních sítí, komerční využití internetu v oblastech komerčních internetovských médií a vyhledávacích služeb, systemizace informací do počítačových databází, aktualizování reklamních materiálů, obchodní reklama (pro třetí osoby), pronájem reklamní doby v komunikačních médiích, reklama on-line v počítačových sítích, reklamní materiály (rozšiřování), reklamní materiály (zasílání), reklamní texty (vydávání, zveřejňování, oznámení, vyhlášení, publikování), rozšiřování reklamních textů zákazníkům (letáky, vzorky atd.), rozšiřování reklamních nebo inzertních materiálů, příprava a vydávání reklamních nebo náborových, propagačních a inzertních textů, zprostředkovatelské a poradenské služby v oblasti obchodu, poskytování informací komerčního charakteru a informačních produktů k reklamním účelům; (38) telekomunikace, zejména přenos textů a/nebo obrazů a komunikace prostřednictvím elektronicky přenosných dat (např. Internet, videonet, obrazová data), přenos textů a/nebo obrazů prostřednictvím magneticky nebo opticky uchovatelných dat (disky, CD-Romy, DVD), vysílání rozhlasových a televizních programů; (39) archivace elektronicky

uložených dat nebo dokumentů, informace (skladované), skladování; (41) publikování a vydávání knih, časopisů a magazínů, služby v oblasti vzdělávání, zábavy a sportu, elektronické publikování (DTP), digitální zpracování obrazu; (42) návrhy, strukturování a programování či jiné vytváření počítačových programů a počítačových systémů zejména programového vybavení internetových, intranetových či jiných síťových serverů, serverových stanic a systémů, včetně jejich instalace, zavádění, aktualizace a údržby, návrhy, strukturování a programování či jiné vytváření databází, jiných datových systémů a aplikací pro jejich zpracování, včetně jejich poskytování přístupu k nim a jejich instalace, zavádění, aktualizace a údržby, návrhy, strukturování a programování či jiné vytváření internetových či intranetových počítačových stránek a nástěnek (webpages a websites) a internetových či intranetových aplikací, včetně jejich instalace, zavádění, aktualizace a údržby, hostování (poskytování volného prostoru) pro internetové či intranetové počítačové stránky a nástěnky (webpages a websites) nebo hostování (poskytování volného prostoru) v rámci těchto stránek či nástěnek, hostování (poskytování volného prostoru) pro internetové či intranetové aplikace, převod (konverze) počítačových programů, dat či jiných údajů v elektronické podobě z různých formátů do jiných formátů, převod (konverze) dokumentů, dat či jiných údajů z fyzických médií na elektronická média.

- (511) 9, 16, 35, 38, 39, 41, 42
(210) O-421270

- (111) **273609**
(220) 10.12.2004
(151) 27.06.2005
(540)



- (730) **Seznam.cz, a.s.**, Radlická 3294/10, Praha 5 - Smíchov, 15000, CZ
(740) JUDr. Miroslav Kupka, Levého 1532, Rakovník, 26901
(510) (9) počítačový hardware s příslušenstvím, software pro video a počítačové hry; (16) papír, lepenka a výrobky z těchto materiálů zařazené ve třídě 16, výrobky z papíru, plakáty, kalendáře, pohlednice, gratulace, dopisní papíry, obálky, samolepky, obtisky, poznámkové bloky, desky na spisy, pořadače, omalovánky, activity books, balící papír, obaly všeho druhu papírové, listy, pytlíky a sáčky pro obalovou techniku spadající do této třídy, školní sešity, skicáky, tužky, pastelky, tuhy, gumy, ořezávátka, ořezávátka strojky, penály, papírové tašky, papírové kapesníky, papírové ubrusy a ubrousky, těžítka na papíry, tiskoviny, tiskopisy, časopisy, periodika, knihy, databázové produkty v papírové formě, databáze v papírové formě, tiskoviny z oblasti telekomunikací, tiskárenské výrobky, písmena pro tiskárny, losy, štočky, potřeby pro knižní vazby, psací stroje a kancelářské potřeby kromě nábytku, učební pomůcky s výjimkou přístrojů, umělecké nebo ozdobné předměty z papíru, obaly bublinové (z umělých hmot); (35) služby vyhledávání umístění objektů a subjektů pomocí počítače nebo komunikačního nebo telekomunikačního zařízení nebo telefonu, reklamní a inzertní činnost, propagace, marketing, pomoc při podnikání, poradenství týkající se organizace a podnikání, distribuce prospektů, podnikatelské informace, computerizovaná pomoc při podnikání (počítačem podporované podnikání), předplatné tiskovin pro třetí osoby, účetnictví, distribuce propagačních tiskovin, plánování obchodních a propagačních akcí, ověřování obchodních transakcí, potvrzování uskutečnění obchodních transakcí, poskytování informací reklamního nebo komerčního charakteru, reklamní, inzertní a propagační činnost prostřednictvím jakéhokoliv média prostřednictvím telefonní, datové nebo informační sítě, poskytování informací a informačních produktů reklamního či komerčního charakteru, multimediálních informací komerčního nebo reklamního charakteru, komerční využití Internetu v oblastech komerčních internetových médií a vyhledávacích

služeb, on-line inzerce, zprostředkovatelská činnost v oblasti obchodu, merchandising, pronájem reklamních, informačních i komunikačních míst, hosting, uchování a zpracování dat a informací elektronickými a počítačovými prostředky a prostřednictvím elektronické pošty, poskytování informací přes Internet; (38) informační kancelář, samostatný přenos dat nebo informací prostřednictvím telekomunikačních zařízení, počítačů, mobilních telefonů, služby zabezpečující audiovizuální komunikaci prostřednictvím informačních telekomunikačních sítí, kupř. počítačové sítě internet, mobilních telefonů, satelitu apod., rozšiřování, zveřejňování a přenos informací prostřednictvím informačních a telekomunikačních zařízení a sítí, mobilních telefonů, satelitů atp., výměna a šíření informací a zpráv pomocí telekomunikačních sítí, datových sítí, informační nebo komunikační nebo elektronické techniky, on-line chat room / diskusní skupiny na internetu a na síti mobilních telefonů, poskytování telekomunikační služby elektronické nástěnky, poskytování přístupu k on-line službám, služby webových portálů, komunikace mobilními telefony a počítačová komunikace, posílání zpráv, služby elektronické pošty, přenos zpráv a obrazových informací pomocí počítačů, šíření elektronických publikací v elektronické podobě pomocí počítačových a telekomunikačních sítí, pomocí mobilních telefonů, satelitu atp., komunikace a transakce v síti, služby datové sítě, pronájem informačních a komunikačních míst, služby krátkých textových zpráv a mobilních multimediálních zpráv MMS, poskytování přístupu na on-line informační služby a databáze, přenos, poskytování nebo vyvolávání informací z počítačové databáze, on-line informační a databázové služby; (39) archivace elektronicky uložených dat nebo dokumentů, informace (skladované), skladování; (41) elektronické publikování (DTP), poskytování on-line publikací, soutěže (organizování vzdělávacích a soutěžních), provozování her on-line z počítačové sítě, vydávání knih a časopisů on-line, informace o možnostech zábavy, informace o možnostech rekreace, informace o výchově a vzdělávání, informace o možnostech rozptýlení, publikování a vydávání knih, časopisů a magazínů, služby v oblasti vzdělávání, zábavy a sportu, digitální zpracování obrazu; (42) návrhy, strukturování a programování či jiné vytváření počítačových programů a počítačových systémů zejména programového vybavení internetových, intranetových či jiných síťových serverů, serverových stanic a systémů, včetně jejich instalace, zavádění, aktualizace a údržby, návrhy, strukturování a programování či jiné vytváření databází, jiných datových systémů a aplikací pro jejich zpracování, včetně jejich poskytování přístupu k nim a jejich instalace, zavádění, aktualizace a údržby, návrhy, strukturování a programování či jiné vytváření internetových či intranetových počítačových stránek a nástěnek (webpages a websites) a internetových či intranetových aplikací, včetně jejich instalace, zavádění, aktualizace a údržby, hostování (poskytování volného prostoru) pro internetové či intranetové počítačové stránky a nástěnky (webpages a websites) nebo hostování (poskytování volného prostoru) v rámci těchto stránek či nástěnek, hostování (poskytování volného prostoru) pro internetové či intranetové aplikace, převod (konverze) počítačových programů, dat či jiných údajů v elektronické podobě z různých formátů do jiných formátů, převod (konverze) dokumentů, dat či jiných údajů z fyzických médií na elektronická média.

- (511) 9, 16, 35, 38, 39, 41, 42
(210) O-421272

- (111) **273612**
(220) 10.12.2004
(151) 27.06.2005
(540)

TORENO

- (730) **TORENO s.r.o.**, ul. Míru 22, Rokycany, 33701, CZ
(740) JUDr. Miroslav Kupka, Levého 1532, Rakovník, 26901
(510) (9) přístroje a nástroje pro vedení, přepínání, přeměnu, akumulaci, regulaci nebo řízení elektrického proudu, elektrické rozvaděče, plynoměrná zařízení a přístroje, elektrické přístroje a zařízení spadající do této třídy; (12) jízdní kola všeho druhu a jejich součásti spadající do této třídy; (19) stavební materiály nekovové, výrobky z betonu, stavební výrobky plastové, stavební výrobky kamenické; (37) stavební činnost, montáž, opravy a revize elektrických zařízení a měřicích systémů; (42) vývoj, výzkum a projektování elektrických zařízení a měřicích systémů.
(511) 9, 12, 19, 37, 42
(210) O-421280

(111) **273613**
(220) 10.12.2004
(151) 27.06.2005
(540)



(730) **TORENO s.r.o.**, ul. Míru 22, Rokycany, 33701, CZ
(740) JUDr. Miroslav Kupka, Levého 1532, Rakovník, 26901
(510) (9) přístroje a nástroje pro vedení, přepínání, přeměnu, akumulaci, regulaci nebo řízení elektrického proudu, elektrické rozvaděče, plynoměrná zařízení a přístroje, elektrické přístroje a zařízení spadající do této třídy; (12) jízdní kola všeho druhu a jejich součásti spadající do této třídy; (19) stavební materiály nekovové, výrobky z betonu, stavební výrobky plastové, stavební výrobky kamenické; (37) stavební činnost, montáž, opravy a revize elektrických zařízení a měřicích systémů; (42) vývoj, výzkum a projektování elektrických zařízení a měřicích systémů.
(511) 9, 12, 19, 37, 42
(210) O-421281

(111) **273814**
(220) 26.07.2004
(151) 25.07.2005
(540)



(730) **PQ PARTNERS LIMITED**, Athinon 5, Nicosia, CY
(740) JUDr. Tomáš Vymazal, advokát, Wellnerova 1322/3C, Olomouc, 77900
(510) (3) antiperspirační mýdlo, adstringentní přípravky pro kosmetické účely, barviva na vlasy, kosmetické barvy, dezinfekční mýdla, přípravky na holení, holící mýdlo, jasmínový olej, kolínská voda, kosmetika, kosmetické přípravky do koupele, kosmetické krémy, kosmetické přípravky ke ztuhnutí, kosmetické tužky, výtažky z květin (parfumerie), lak na vlasy, lak na nehty, leštící červeň, leštící přípravky, líčidla, medicínální mýdla, čistící mléko pro toaletní účely, mýdla, desinfekční mýdla, dezodorizační mýdla, opalovací přípravky (kosmetika), spreje pro osvěžení dechu, parfémovaná voda, parfémy, pižmo (parfumerie), pleťová voda pro kosmetické účely, přípravky proti pocení, mýdla proti pocení nohou, kosmetické přípravky pro pěstění pokožky, pomády pro kosmetické účely, rtěnky, kosmetické přípravky na řasy, bělicí soda, šampóny, tuky pro kosmetické účely, vata pro kosmetické účely, vlasové vody, voňavkářské výrobky, zubní pasty; (5) potravní doplňky s léčebnými účinky, výrobky farmaceutické, výrobky dietetické k lékařským účelům, potraviny pro lékařské účely, nápoje dietetického charakteru pro léčebné účely, přípravky pro humánní a veterinární aplikaci pro léčebné účely, bylinné výrobky pro léčebné účely, léčivé nápoje, výrobky veterinární, výživové doplňky pro zvířata; (16) periodické publikace, neperiodické publikace; (25) bačkory, barety, boty šněrovací, čepice, kabátky, kalhoty, klobouky, kombinézy pracovní, kostýmy a obleky, košile, kravaty, oděvy nepromokavé, oděvy z kůže, peleríny, plavky, podprsenky, ponožky, osobní prádlo, pokrývky hlavy, pulovry, punčochy, pyžama, saka, sandály, sukně, svetry, šály, uniformy, župany; (28) balónky na hraní, boby, brusle kolečkové, cvičné pytle, dáma, draci létající, golfové hole, golfové rukavice, gymnastické zařízení, hokejky, hrací karty, hračky, hráček pátky (sportovní náčiní), hry stolní, chraštítka,

karnevalové masky, koloběžky, koule hrací, kouzelnické potřeby, kryty na lyže, láhve sací pro panenky, loutky, lyže, míče hrací, náčiní rybářské, puky hokejové, puzzle, skateboardy, stavebnice, stojany na vánoční stromečky, šachovnice, šachy, terče trenažéry, lovecké vábníčky, vázání na lyže, výstroj pro horolezce, zbraně šermířské, žetony hrací; (32) nealkoholické nápoje a jiné přípravky k přípravě nealkoholických nápojů; (33) alkoholické nápoje; (35) zprostředkovatelské služby v oblasti obchodu, reklamní, inzertní a propagační činnost prostřednictvím jakéhokoliv média (formou tištěnou, elektronickou apod.), poskytování informací a jiných informačních produktů komerčního a reklamního charakteru; (38) šíření periodických a neperiodických publikací, informací prostřednictvím informační, datové nebo elektronické sítě nebo komunikační nebo telekomunikační sítě (zejména Internetu), poskytování on-line inzerce, šíření informací komunikačními médii na dálku; (41) nakladatelská a vydavatelská činnost; (42) vědecké a technologické služby v oblasti potravinářství, farmacie a zvěrolékařství, vývoj farmaceutických, zdravotnických a zvěrolékařských výrobků a výživových doplňků pro lidi a zvířata, tvorba informačních databází, elektronických časopisů, periodik a knih.

(511) 3, 5, 16, 25, 28, 32, 33, 35, 38, 41, 42
(210) O-356511

(111) **273972**
(220) 09.11.2004
(151) 25.07.2005
(540)



(730) **KEZ o.p.s.**, Poděbradova 909, Chrudim, 53701, CZ
(510) (1) komposty, substráty, minerální hnojiva, organická hnojiva, pomocné látky - v rámci této třídy; (3) čistící prostředky; (5) dezinfekční prostředky, přípravky na ochranu rostlin - v rámci této třídy; (30) pomocné a přídavné látky do potravin v rámci této třídy, sušené pivovarské kvasnice; (31) krmné směsi, minerální krmné doplňky, přípravky pro silážování v rámci této třídy; (42) nezávislá kontrola a certifikace producentů, zpracovatelů a obchodníků zařazených v systému ekologického zemědělství a jejich produktů, správa a ochrana autorských práv k užívaným grafickým a obrazovým znakům a jejich modifikací, poskytování práv k užívání grafických a obrazových znaků, zastupování zájmů českého ekologického zemědělství - v rámci této třídy, poradenská a konzultační činnost v oblasti ekologizace zemědělství, výzkum v oblasti ekologizace zemědělství.
(511) 1, 3, 5, 30, 31, 42
(210) O-420303

(111) **274580**
(220) 26.11.2004
(151) 25.08.2005
(540)

 **DOVOLENÁ**

(730) **Seznam.cz, a.s.**, Radlická 3294/10, Praha 5 - Smíchov, 15000, CZ
(740) JUDr. Miroslav Kupka, Levého 1532, Rakovník, 26901
(510) (9) všechny sítě z oblasti výpočetní techniky a jejich jednotlivé části i náhradní díly, včetně sítí datových, informačních a telekomunikačních, přístroje a nástroje optické, přístroje a nástroje k měření a signalizování, přístroje a zařízení pro záznam, přenos, převod, zpracování a reprodukci zvuku, obrazu, textu nebo jiných dat či informací, nosiče záznamů zvuku, obrazu, textu nebo jiných dat či informací, data, databáze, databázové produkty, databázové systémy, informace a záznamy v elektronické podobě, bez ohledu na to, zda uložené na samostatných nosičích a/nebo v rámci datových, informačních či telekomunikačních sítí, elektronické časopisy, elektronická periodika a knihy v elektronické podobě, související software a hardware, včetně elektronických multimediálních aplikací, multimediálních nebo informačních katalogů a aplikací pro prohlížení, zpracovávání nebo uchovávání dat v elektronické podobě; (16) papír, lepenka a výrobky z těchto materiálů zařazené ve třídě 16, výrobky z papíru, plakáty, kalendáře, pohlednice, gratulace, dopisní papíry, obálky, samolepky, obtisky, poznámkové bloky, desky na spisy, pořadače, omalovánky, activity books, balící papír, obaly všeho druhu papírové, listy, pytlíky a sáčky pro obalovou techniku spadající do této třídy, školní sešity, skicáky, tužky, pastelky, tuhy, gumy, ořezávátka, ořezávátka strojky, penály, papírové tašky, papírové kapesníky, papírové ubrusy a ubrousky, těžítka na papíry, tiskoviny, tiskopisy, časopisy, periodika, knihy, databázové produkty v papírové formě, databáze v papírové formě, tiskoviny z oblasti telekomunikací, tiskárenské výrobky, písma pro tiskárny, losy, štočky, potřeby pro knižní vazby, psací stroje a kancelářské potřeby kromě nábytku, učební pomůcky s výjimkou přístrojů, umělecké nebo ozdobné předměty z papíru, obaly bublinové (z umělých hmot); (35) shromažďování, poskytování, třídění, překlad nebo jiné zpracovávání obchodních nebo podnikatelských informací včetně vytváření, zpracovávání a třídění dat v rámci databází, pomoc při řízení obchodní činnosti, průzkum trhu, šíření propagačních informací, zejména systemizace informací do počítačových databází, zpracovávání specializovaných podnikových evidencí, reklamní a propagační činnost, rozšiřování a poskytování reklamních a inzertních materiálů - periodických a neperiodických tiskovin, zejména novin, časopisů určených pro reklamu a propagaci, prospektů, letáků, katalogů, reklamní literatury, brožur v tištěné podobě, na jiných nosných médiích či prostřednictvím sítě Internet nebo jiné obdobné veřejné či neveřejné telekomunikační sítě; (36) poskytování informací o realitách i prostřednictvím internetu, zprostředkovatelská činnost v oblasti pojišťovnictví a realit; (38) komunikace a přenos dat prostřednictvím veřejné nebo neveřejné telekomunikační sítě včetně Internetu pomocí telefonů, mobilních telefonů, telefaxů, satelitů, počítačů či terminálů nebo jakýmkoliv jinými prostředky, včetně přenosu elektronické pošty a přenosu dat v reálném čase (přenosu zvuku, obrazu, textu nebo jiných dat či informací) a poskytování a zprostředkovávání služeb s tím spojených včetně poskytování přístupu a připojení k těmto telekomunikačním sítím včetně Internetu, provozování veřejné nebo neveřejné telekomunikační sítě, poskytování obsahu včetně šíření a zpřístupňování elektronických tiskovin, časopisů, periodik, knih a jiných dat prostřednictvím veřejné nebo neveřejné telekomunikační sítě včetně Internetu, shromažďování, zpracovávání a poskytování informačních služeb na Internetu včetně provozování elektronických nástěnek, diskusních skupin a fór a poskytování přístupu k on-line informačním službám a databázím, tisková agentura; (39) turistické informační kanceláře a turistické kanceláře s výjimkou kanceláří poskytujících hotelové ubytování, organizování

výletů, zprostředkování dopravy letecké, zprostředkování dopravy, zprostředkování přepravy, skladování elektronicky uložených dat nebo dokumentů, rezervace cestování, rezervace místenek, rezervace v dopravě, organizování cest, organizování exkurzí, organizování prohlídek, turistické prohlídky, služby cestovní agentury; (41) služby v oblasti vzdělávání, zábavy a sportu, elektronické publikování (DTP), digitální zpracování obrazu; (42) návrhy, strukturování a programování či jiné vytváření počítačových programů a počítačových systémů zejména programového vybavení internetových, intranetových či jiných síťových serverů, serverových stanic a systémů, včetně jejich instalace, zavádění, aktualizace a údržby, návrhy, strukturování a programování či jiné vytváření databází, jiných datových systémů a aplikací pro jejich zpracování, včetně jejich poskytování přístupu k nim a jejich instalace, zavádění, aktualizace a údržby, návrhy, strukturování a programování či jiné vytváření internetových či intranetových počítačových stránek a nástěnek (webpages a websites) a internetových či intranetových aplikací, včetně jejich instalace, zavádění, aktualizace a údržby, hostování (poskytování volného prostoru) pro internetové či intranetové počítačové stránky a nástěnky (webpages a websites) nebo hostování (poskytování volného prostoru) v rámci těchto stránek či nástěnek, hostování (poskytování volného prostoru) pro internetové či intranetové aplikace, převod (konverze) počítačových programů, dat či jiných údajů v elektronické podobě z různých formátů do jiných formátů, převod (konverze) dokumentů, dat či jiných údajů z fyzických médií na elektronická média.

(511) 9, 16, 35, 36, 38, 39, 41, 42
(210) O-420856

(111) **274598**
(220) 07.12.2004
(151) 25.08.2005
(540)

Turistické obrázky

(730) **JOSIEK Petr**, Dobiášova 890/40, Liberec 6, 46006, CZ
(510) (16) obrazy (malby) zarámované či nezarámované; (20) obrázky na překlízce, stojánky ze dřeva, obrázky na dřevě.
(511) 16, 20
(210) O-421162

(111) **274639**
(220) 15.12.2004
(151) 25.08.2005
(540)



(730) **Comimpex International s.r.l.**, via di Porta Pinciana 34, int 02, Řím, IT
(740) Václav Müller, Filipova 2016, Praha 4, 14800
(510) (5) výrobky dietetické pro léčebné účely, potraviny pro děti, batolata a nemocné, potravinové přípravky a doplňky všeho druhu, jako posilující poživatiny, vitamínové přípravky, poživatiny pro doplnění redukčních diet nebo přípravků pro hubnutí, vše s léčebnými účinky, přípravky s léčebnými účinky obsahující biochemické katalyzátory, zejména pro fyzicky aktivní osoby, rekonvalescenty a nemocné, vše výše uvedené určené k léčebným účelům; (29) maso, ryby, drůbež, zvěřina, masové výtažky, ovoce a zelenina konzervované, sušené a zavařené, želé, džemy, kompoty, vejce, mléko a mléčné výrobky, jako jogurty, mléčné nápoje, kysané mléčné výrobky, tvarohy, smetanové krémy, mléčné deserty, sýry apod., výrobky na bázi brambor, jako bramborové lupínky apod. oleje a tuky jedlé, ovocné dřeně; (30) oplatky, cukrovinky, včetně gumových a esencí pro cukrovinky, cukrářské výrobky všeho druhu, káva, kakao, cukr, rýže, kávové náhražky, med, sirup melasový, droždí pro kynutí, sůl, hořčice, ocet, omáčky, koření, led pro osvěžení, obilné vločky, výrobky na bázi sušené bramborové kaše, pšeničné mouky, nativních a modifikovaných škrobů, jako bramborové těsto v prášku, bramborová kaše v prášku, bramborové drtě, bramborové krokety v prášku, bramborové noky v prášku, směs pro přípravu knedlíků.
(511) 5, 29, 30
(210) O-421447

(111) **274761**
(220) 07.01.2005
(151) 25.08.2005
(540)



(730) **Město Příbram**, Tyršova 108, Příbram I, 26119, CZ
(510) (41) pořádání hudebního festivalu.
(511) 41
(210) O-422060

(111) **274803**
(220) 12.01.2005
(151) 25.08.2005
(540)



(730) **A + S, s.r.o.**, Úvoz 977/18, Brno, 60200, CZ
(510) (29) drůbež, drůbeží výrobky.
(511) 29
(210) O-422198

(111) **274867**
(220) 17.01.2005
(151) 25.08.2005
(540)

MUZEJNÍ NOC

(730) **Národní muzeum**, Václavské nám. 68, Praha 1, 11579, CZ
(740) Michal Stehlík, A. Dvořáka 417/V, Dačice, 38001
(510) (35) výstavy komerční a reklamní (organizování), styky s veřejností, reklamní agentury, řízení (poradenské služby, obchodní nebo podnikatelské), reklama (propagace), organizování výstav (komerčních nebo reklamních); (36) jednatelství; (38) počítačová komunikace; (39) organizování exkurzí; (41) informace o možnostech rozptýlení, informace o možnostech zábavy, muzea (provozování), organizování kulturních nebo vzdělávacích výstav, výstavy (organizování kulturních nebo vzdělávacích); (42) duševní vlastnictví (konzultační služby v oblasti-).
(511) 35, 36, 38, 39, 41, 42
(210) O-422454

(111) **274868**
(220) 17.01.2005
(151) 25.08.2005
(540)

PRAŽSKÁ MUZEJNÍ NOC

(730) **Národní muzeum**, Václavské nám. 68, Praha 1, 11579, CZ
(740) Michal Stehlík, A. Dvořáka 417/V, Dačice, 38001
(510) (35) výstavy komerční a reklamní (organizování), styky s veřejností, reklamní agentury, řízení (poradenské služby, obchodní nebo podnikatelské), reklama (propagace), organizování výstav (komerčních nebo reklamních); (36) jednatelství; (38) počítačová komunikace; (39) organizování exkurzí; (41) informace o možnostech rozptýlení, informace o možnostech zábavy, muzea (provozování), organizování kulturních nebo vzdělávacích výstav, výstavy (organizování kulturních nebo vzdělávacích); (42) duševní vlastnictví (konzultační služby v oblasti-).
(511) 35, 36, 38, 39, 41, 42
(210) O-422455

(730) **Město Příbram**, Tyršova 108, Příbram I, 26119, CZ
(510) (41) pořádání hudebního festivalu.
(511) 41
(210) O-422060

(111) **275061**
(220) 05.05.2004
(151) 13.09.2005
(540)

FYTO 
EXPERT

(730) **Apatyka servis s.r.o.**, K pérovně 945/7, Praha 10, 10200, CZ
(740) BOHEMIA PATENT, Ing. Jana Vandělková, Vodičkova 791/41, Praha 1 - Nové Město, 11000
(510) (9) software na CD a DVD discích a magnetických médiích, data, databáze a jiné informační produkty na elektronických, magnetických a optických nosičích všeho druhu a v elektronických, datových, informačních a telekomunikačních sítích všeho druhu, související software a hardware, nosiče dat všeho druhu, zejména diskety, CD romy, magnetické disky, optické disky, DVD, elektronické sítě, multimediální aplikace, multimediální informační katalogy, elektronické časopisy, elektronická periodika a knihy v elektronické podobě, nahraný software na CD a DVD discích a magnetických médiích; (16) papír, výrobky z papíru, periodické a neperiodické publikace, knihy, časopisy, brožury, fotografie, plakáty, pohledy, kalendáře, samolepky, obtisky, papírové a umělohmotné tašky, tužky, pera a pastelky, papírové obaly všeho druhu, papírové ubrusy a ubrusy, papírové vlajky, papírové čepice a stínítka, informační a reklamní produkty v papírové formě, data a databáze obecně na papírových nosičích; (38) šíření elektronických časopisů, elektronických periodik a knih v elektronické podobě prostřednictvím počítačové sítě, Internetu, pomocí satelitů, výměna a šíření zpráv a informací, služby zabezpečující audiovizuální komunikaci prostřednictvím informačních a telekomunikačních sítí, kupř. počítačové sítě Internet, satelitu.
(511) 9, 16, 38
(210) O-346256

(111) **275360**
(220) 26.01.2005
(151) 29.09.2005
(540)

Corectia

(730) **PQ PARTNERS LIMITED**, Athinon 5, Nicosia, CY
(740) JUDr. Tomáš Vymazal, advokát, Wellnerova 1322/3C, Olomouc, 77900
(510) (3) parfumerie, voňavky, vonné oleje, kosmetika, prostředky pro ošetřování pokožky, krémy, mléka, gely, emulze, vody a deodoranty pro osobní potřebu, toaletní přípravky, opalovací krémy, opalovací mléka, oleje, olejové lázně, sprchové gely, vody po holení, kosmetické přípravky, tělové šampony, prostředky pro ošetřování a regeneraci vlasů a vlasové pokožky, prostředky pro mytí a ošetřování rukou a vlasů, vlasové vody, šampony, kondicionéry, tužidla na vlasy, pomády na vlasy, pěny na vlasy, vlasové gely, vlasové oleje, vlasové emulze, vlasové koloidní roztoky, vlasové tekuté suspenze, masážní prostředky, regenerační prostředky, masážní a regenerační krémy, masážní a regenerační emulze, masážní a regenerační gely, prostředky ústní hygieny, ústní vody, zubní pasty, zubní gely, mýdla, hygienické toaletní přípravky; (5) přípravky a prostředky léčebné a profylaktické kosmetiky pro ošetřování pokožky a vlasů, zejména ve formě tablet, dražé, kapslí, gelů, olejů, pěn, tekutých suspenzí, emulzí nebo koloidních roztoků, vodiček, zásypů a práškových směsí, roztoků, medicínálních čajových směsí, vitamínových přípravků, farmaceutické a veterinářské výrobky, potraviny pro zvláštní výživu pro lékařské účely, léčiva, doplňkové výživy, bylinné doplňky, dietní doplňky, dietní doplňky stravy, doplňky stravy, vše pro léčebné účely, vitamínové doplňky, minerální doplňky, vitamínové a minerální doplňky, hygienické výrobky pro léčebné účely, potraviny pro kojence a batolata, diabetické přípravky pro léčebné účely, dietní potraviny upravené pro lékařské účely, doplňky výživové pro lékařské účely; (16) periodické publikace, neperiodické publikace; (29) doplňky výživové pro účely nikoli

lékařské, bylinné doplňky stravy, dietní doplňky, dietní doplňky stravy, potraviny živočišného původu, maso, ryby, drůbež a zvěřina, masové výtažky, ovoce a zelenina konzervované, sušené a zavařené, želé, džemy, vejce, mléko a mléčné výrobky, oleje a tuky jedlé; (30) potravinové doplňky a doplňky stravy, výživové doplňky a potraviny pro zvláštní výživu obsahující látky rostlinného původu; (35) pomoc při řízení obchodní činnosti, pomoc při provozu a řízení podniku, zprostředkování obchodní činnosti, obchodní administrativa, kancelářské práce, poskytování obchodních služeb na Internetu, poskytování informací na Internetu, provádění rešerší komerčního charakteru, vyhledávání, indexování, spojování a uspořádání dat pro Internet, příprava elektronických pozvánek, kompilace, uspořádání a řízení informací ze vzdálených zdrojů, vše prostřednictvím elektronických komunikačních sítí, komerční využití Internetu v oblastech komerčních internetových médií a vyhledávacích služeb, prezentace uživatelů na stránkách World Wide Web v počítačové síti Internet, systemizace informací do počítačových databází, propagační činnost, poskytování reklamy.

(511) 3, 5, 16, 29, 30, 35
(210) O-422693

(111) **275408**
(220) 02.02.2005
(151) 29.09.2005
(540)

Imunit a máte klid.

(730) **PQ PARTNERS LIMITED**, Athinon 5, Nicosia, CY
(740) JUDr. Tomáš Vymazal, advokát, Wellnerova 1322/3C, Olomouc, 77900
(510) (5) přípravky a prostředky léčebné a profylaktické kosmetiky pro ošetřování pokožky a vlasů, zejména ve formě tablet, dražé, kapslí, mastí, krémů, gelů, olejů, pěn, tekutých suspenzí, emulzí nebo koloidních roztoků, vodiček, zásypů a práškových směsí, roztoků, medicínálních čajových směsí, vitamínových přípravků apod., farmaceutické a veterinářské výrobky, potraviny pro zvláštní výživu pro lékařské účely, léčiva, doplňkové výživy, bylinné doplňky, dietní doplňky, dietní doplňky stravy, doplňky stravy, vše pro léčebné účely, vitamínové doplňky, minerální doplňky, vitamínové a minerální doplňky, hygienické výrobky pro léčebné účely, potraviny pro kojence a batolata, diabetické přípravky pro léčebné účely, dietní potraviny upravené pro lékařské účely, doplňky výživové pro lékařské účely; (29) doplňky výživové pro účely nikoli lékařské, bylinné doplňky stravy, dietní doplňky, dietní doplňky stravy, potraviny živočišného původu, maso, ryby, drůbež a zvěřina, masové výtažky, ovoce a zelenina konzervované, sušené a zavařené, želé, džemy, vejce, mléko a mléčné výrobky, oleje a tuky jedlé; (30) potravinové doplňky a doplňky stravy, výživové doplňky a potraviny pro zvláštní výživu obsahující látky rostlinného původu.
(511) 5, 29, 30
(210) O-422914

(111) **275521**
(220) 14.02.2005
(151) 29.09.2005
(540)



(730) **Koordinační středisko transplantací**, Ruská 2412/85, Praha 10, Vinohrady, 10000, CZ
(510) (44) lékařské analýzy týkající se léčení osob.
(511) 44
(210) O-423322

(111) **275847**
(220) 31.08.2004
(151) 26.10.2005
(540)



(730) **Incheba Praha, spol. s r.o.**, Areál Výstaviště 67, Praha 7, 17090, CZ
(510) (41) pořádání sportovních akcí.
(511) 41
(210) O-358885

(111) **276440**
(220) 12.05.2005
(151) 26.10.2005
(540)

EPAM SKVORCOVA

(730) **Balán Miroslav**, U Koruny 353, Kutná Hora - Sedlec, 28403, CZ
(740) Ing. Michal Jupa, patentový zástupce, Na Baních 1385, Praha 5 - Zbraslav, 15600
(510) (3) přípravky pro čištění, bělení, leštění, odmašťování a broušení, mýdla, přípravky kosmetické, vonné a parfumerie, jako například oleje, masti, krémy, vody, kůry, vosky, pasty, pomády, vazelíny, silice, soli, šampóny; (5) farmaceutické a hygienické výrobky pro lékařské účely, jako jsou bylinné a živočišné výtažky, výživové doplňky, bílkovinné přípravky, balzámy, krémy a masti, vitamíny, minerály, stopové prvky, sirupy, výtažky z léčivých bylin, bylinné čaje, léčivé byliny a kořeny, cukrovinky s léčivými přísadami, léčivé oleje a tuky, léčivé soli, soli pro koupele, bahno léčivé, tinktury, alkohol pro léčebné účely, farmaceutické potraviny a potraviny určené pro zvláštní a zdravotní výživu, funkční potraviny a doplňky stravy, diabetické a dietetické přípravky pro léčebné účely, potraviny pro batolata; (30) potravinové doplňky ne pro lékařské účely v rámci této třídy obsahující látky rostlinného původu jako například čaj, kakao, čokoládové a čajové nápoje, potraviny z obilovin pro lidskou potřebu, tyčinky, med, koření.

(511) 3, 5, 30
(210) O-426327

(111) **276472**
(220) 21.05.2004
(151) 09.11.2005
(540)



(730) **Kukulová Lucie**, Nad Jezem 934, Dobřichovice, 25229, CZ
(740) Mgr. Karolina Panská, Husova 242/9, Praha 1 - Staré Město, 11000
(510) (9) magnetické nosiče zvukových záznamů, gramofonové desky, kompaktní disky; (41) vydávání zvukových záznamů, služby nahrávacích studií.

(511) 9, 41
(210) O-346756

(111) **276805**
(220) 01.04.2005
(151) 28.11.2005
(540)

COLOURS OF OSTRAVA

(730) **Colour Production, spol. s r. o.**, Lomená 349, Dolní Lhota, 74766, CZ
(510) (41) pořádání kulturních akcí (hudební festivaly, koncerty pořádané v České republice).
(511) 41
(210) O-424787

(111) **276980**
(220) 22.04.2005
(151) 28.11.2005
(540)



(730) **SPRÁVA DOMŮ s.r.o.**, Čechova 44, České Budějovice, 37022, CZ
(510) (36) realitní kanceláře, správa nemovitostí, nemovitosti (pronájem).
(511) 36
(210) O-425599

(111) **277028**
(220) 02.05.2005
(151) 28.11.2005
(540)



(730) **PRVNÍ STAVEBNÍ CHRUDIM a.s.**, Tovární 1130, Chrudim IV, 53723, CZ
(740) Ing. Jiří Střelák, Šumberova 42, Praha 6, 16200
(510) (37) stavební činnost - provádění staveb včetně jejich změn, udržovacích prací na nich a jejich odstraňování, přípravné práce pro stavby, stavební dozor, zprostředkování ve stavebnictví, hornická-důlní činnost a zřizování lomů a ložisek nerostů, služby zednické, malířské, tapetářské, vodoinstalátorské, topenářské, klempířské, pokrývačské, podlahářské, zámečnictví-opravy, truhlářství-opravy, tesařství-opravy, čistící a úklidové služby, servis, montáž (instalace), opravy elektrických zařízení a plynových zařízení, plnění tlakových plynových nádob, servis, montáž (instalace), opravy stavebních a pracovních strojů, pronájem stavebních a pracovních strojů, servis, montáž (instalace), opravy motorových vozidel; (39) dopravní činnost - silniční motorová doprava nákladní, skladování, pronájem motorových vozidel a parkovacích ploch; (42) projektová činnost ve výstavbě, architektonická a designéřská činnost ve výstavbě,

geodetická a ekologická činnost, revize a zkoušky vyhrazených elektrických zařízení a plynových zařízení, zkoušky materiálů, projektování elektrických a plynových zařízení.

(511) 37, 39, 42
(210) O-425911

(111) **277602**
(220) 11.05.2005
(151) 22.12.2005
(540)



(730) **Svatopluk Goll**, Běloveská 1600, Náchod, 54701, CZ
(510) (33) alkoholické nápoje, a to vodka, tuzemák, borovička, meruňka, zelená, hořká, lih jemný, broskev, napoleon.
(511) 33
(210) O-426265

(111) **277930**
(220) 17.09.2004
(151) 23.01.2006
(540)

Arginmax - Váš spokojenější sexuální život

(730) **PQ PARTNERS LIMITED**, Athinon 5, Nicosia, CY
(740) JUDr. Tomáš Vymazal, advokát, Wellnerova 1322/3C, Olomouc, 77900
(510) (5) farmaceutické a veterinářské výrobky, potraviny pro zvláštní výživu pro lékařské účely, léčiva, doplněk výživy, bylinné doplňky, dietní doplňky, dietní doplňky stravy, doplňky stravy, vše pro léčebné účely, vitamínové doplňky, minerální doplňky, vitamínové a minerální doplňky; (29) doplňky výživy, bylinné doplňky, dietní doplňky, dietní doplňky stravy, vše náležející do této třídy; (30) výživové doplňky a potraviny pro zvláštní výživu obsahující látky rostlinného původu, vše náležející do této třídy.
(511) 5, 29, 30
(210) O-359429

(111) **278005**
(220) 15.03.2005
(151) 23.01.2006
(540)



(730) **Žižková Marie**, Velehradská 854/22, Praha 3, 13000, CZ
(510) (31) výrobky zemědělské, zahradnické, čerstvé ovoce a zelenina, bobule - čerstvé ovoce, keře, křoví, květinové cibule, květiny sušené na ozdobu, květiny živé, rostlinná semena, rostliny, rostliny sušené pro dekoraci, růže

(keře), sadba, sazenice, stroměčky vánoční, stromy (jako rostliny), trávničky (přírodní); (37) zavlažovací zařízení (instalace a opravy); (44) zemědělské, zahradnické a lesnické služby, aranžování květin, rostlinné školky, stromy (léčení), trávničky (údržba), zhotovování věnců, zahradní architektura, zahradnické služby, zahradnictví.

(511) 31, 37, 44
(210) O-424237

(111) **278021**
(220) 21.03.2005
(151) 23.01.2006
(540)

ORCHID

(730) **ORCHID CZ s.r.o.**, Žitná 561/8, Praha 2, 12000, CZ
(740) JUDr. Jan Lukeš, Hybernská 20, Praha 1, 11000
(510) (16) adresy (štítky pro adresy), blahopřání, bloky (papírnické výrobky), brožury, desky (papírnické výrobky), desky na dokumenty (šanonny, pořadače), dopisní papír, etikety, kromě textilních, formuláře, kalendáře trhací, karty, katalogy, mapy, nálepky (lepící pásky) pro kancelářské využití nebo pro domácnost, obálky (papírnické výrobky), obaly (papírnické výrobky), oznámení (papírnické výrobky), papír dopisní, papír kopírovací, papír pauzovací, papír pro kopírování, papírové podložky pod sklenice, papírové ubrusy, papírová prostírání, paragony, pečete, pera (kancelářské potřeby), plakáty, podložky na stůl papírové, pořadače (kancelářské potřeby), pořadače (spisové obaly), pořadače (šanonny), poutače z papíru nebo lepenky, prostírání stolní z papíru, psací potřeby, psací soupravy, pytlíky jako obaly (z papíru nebo umělých hmot), razítka, razítka datovací, razítka pro adresy, ručníky papírové, sáčky jako obaly (z papíru nebo umělých hmot), samolepky (papírnické výrobky), samolepky pro domácnost a kancelářské potřeby, štíty vývěsní z papíru nebo lepenky, tabule reklamní z papíru nebo lepenky, tiskopisy, tiskoviny, ubrusy papírové, ubrusy (papírové), zápisníky (notesy); (35) organizování výstav (komerčních nebo reklamních), pronájem reklamních ploch, reklamní materiály (zasílání zákazníkům), reklamní materiály (aktualizování), správa hotelů, styky s veřejností, obchodní nebo podnikatelské informace, vydávání reklamních nebo náborových propagačních a inzertních textů; (36) bezpečnostní schránky (úschovni služby), investování kapitálu, kanceláře ubytovací, kreditní karty (služby), nemovitosti (pronájem), nemovitosti (správa), správa majetku, pronajímání kanceláří (nemovitosti), půjčky (financování), směnářské služby, úschova cenností; (39) noviny a časopisy (doručování); (41) diskotéky (služby), herny (provozování), informace o možnostech rekreace, informace o možnostech rozptýlení, informace o možnostech zábavy, kasina (provozování), knihovny (půjčovny knih), karaoke, klubové služby, konference (organizování a vedení), kongresy (organizování a vedení), organizování a vedení seminářů, organizování a vedení sympozií, organizování kulturních nebo vzdělávacích výstav, organizování představení (manažerské služby), organizování soutěží (vzdělávacích, zábavných), plánování a organizování večírků, pořádání loterií, provozování sportovních zařízení, půjčování filmů, půjčování videopásek, rekreace (služby pro oddech), rozhlasové a televizní přijímače (pronájem), sportovní zařízení (pronájem), školení (pořádání a řízení), zábava (služby), živé představení, živé vystoupení (organizování); (43) pronajímání jednacích místností, zásobování; (44) salóny kadeřnické, salóny krásy, manikúra, masáže.

(511) 16, 35, 36, 39, 41, 43, 44
(210) O-424428

(111) **278036**
(220) 25.03.2005
(151) 23.01.2006
(540)

COCOMORE

(730) **VU THAI - EUROMODA**, U Rakovky 1750/3, Praha 4, 14800, CZ
(740) Václav Müller, patentový zástupce, Filipova 2016, Praha 4, 14800
(510) (18) kůže, imitace z kůže, výrobky z nich, pokud nejsou obsaženy v jiných třídách, vísačky na oděvy zařazené v této třídě, surové kůže, kufrý a cestovní brašny, hole, hole se sedátkem, chlebníky, kožené krabice na klobouky, biče, postroje na koně a sedlářské výrobky, cestovní tašky, batohy, zavazadla pro nošení na zádech, zavazadla s popruhy či řemeny, kufříky, diplomatky, aktovky, kabelky, peněženky, pásky, vácčky, pouzdra na kreditní karty, portfolia, diáře, adresáře a pouzdra na šekové knížky, vše vyrobeno z kůže, soupravy cestovních zavazadel a toaletních kufříků z kůže, kožené šňůrky, lemovky, zástěry a přikrývky nohou, jmenovky, klíčenky, kožešiny, kůže zvířat, semiš, kožené řemeny, ruksaky, cestovní

obaly na oděvy, školní tašky, kožené předměty, zboží, obaly a pouzdra zařazené ve třídě 18, vaky, cestovní vaky, náprsní tašky, nákupní tašky, cestovní tašky, tašky na kolečkách, tašky lovecké, tašky a vaky na nošení dětí, plážové tašky, taštičky řetízkové, kromě taštiček z drahých kovů, pouzdra, kazety, kufříky a necesery s toaletními potřebami, tomy; (25) textilní výrobky zařazené do této třídy, oděvy, včetně sportovních oděvů a oděvů pro volný čas, obuv, včetně sportovní obuvi, pantofle, sandály, střevíce, pokrývky hlavy, kloboučnické zboží, zejména baret, cylindry, čapky, čepice, klobouky, punčochové zboží, rukavice, včetně rukavic bez prstů, palcových a dámských dlouhých, rukávnick, konfekce, zejména svrchní oblečení, například bundy, vesty, saka, kalhoty, trička a náteřníky, flanelové košile, fleecové počesávané oblečení, prádlo, čepice, klobouky, střevíce, trepy, jarní, letní, podzimní a zimní oblečení dámské, pánské i dětské jako náteřníky, trička, šaty krátké i dlouhé, košile, polokošile, bundokošile, obleky, halenky, kalhoty krátké i dlouhé, sukně, bundy, kabáty a pláště, šátky a šály, uniformy, šaty, kostýmy, jeansy, kombinézy, dětské oblečení, elastické pletené zboží, kožichy, kožešiny, oděvy, kravaty, oblečení z kůže a z imitace kůže, prádlo osobní, prádlo spodní všeho druhu, oděvní doplňky, nášivky na oděvy, zažehlovací obtisky na oděvy, šponovky, plavky a plážové oblečení, oblečení do deště, oblečení na tenis, na golf a na další sporty, blejzry, pláštěnky, kabátky, živůtky, smokiny a večerní oblečení, svetry, pulovry, paleta a ponča, včetně kožešinových, teplákové soupravy, spodní prádlo proti pocení a pohlcující pot, oblečení na spaní a domácí oblečení, župany, spodky, slippy, negligé, včetně pletených a krajkových, kombiné, korsety, bokovky, podprsenky, cvičební, baletní a sportovní trikoty, punčochy, ponožky a punčochové kalhoty, spodničky, kimona, kaftany, harémové oblečení, kravaty, motýlky, přezůvky, obuv určená pro jízdu na snowboardech a ostatní obuv ve třídě 25, podkolenky, turistické oděvy, pracovní oděvy, oděvnícké zboží z elastických tkanin, cyklistické oděvy, náteřníky, sportovní čelenky, džínové oblečení pro děti i dospělé, boa (kožešinové límce), body (spodní prádlo), bryndáčky (ne z papíru), kamaše, kapuce, kostýmy (maškarní), košilová sedla, koupací pláště, pracovní pláště, legíny, límečky, livreje, manžety, noční kabátky, opasky, pásky ke kalhotám, pleny dětské textilní, pletené zboží (stávkové zboží), podpatěnky, podpatky, podrážky k obuvi, podvazky, potítka, pytle na oděvy, ramínka k dámskému prádlu, snímatelné límce, šerpy, výbavičky pro novorozenata, zástěry, závoje, zimníky.

(511) 18, 25

(210) O-424609

(111) **279927**

(220) 22.12.2004

(151) 10.04.2006

(540) **Seznam. E-mail zdarma na celý život.**(730) **Seznam.cz, a.s.**, Radlická 3294/10, Praha 5 - Smíchov, 15000, CZ

(740) JUDr. Miroslav Kupka, Levého 1532, Rakovník, 26901

(510) (9) všechny sítě z oblasti výpočetní techniky a jejich jednotlivé části i náhradní díly, včetně sítí datových, informačních a telekomunikačních, přístroje a nástroje optické, přístroje a nástroje k měření a signalizování, přístroje a zařízení pro záznam, přenos, převod, zpracování a reprodukci zvuku, obrazu, textu nebo jiných dat či informací, nosiče záznamů zvuku, obrazu, textu nebo jiných dat či informací, data, databáze, databázové produkty, databázové systémy, informace a záznamy v elektronické podobě, bez ohledu na to, zda uložené na samostatných nosičích a nebo v rámci datových, informačních či telekomunikačních sítí, elektronické časopisy, elektronická periodika a knihy v elektronické podobě, související software a hardware, včetně elektronických multimediálních aplikací, multimediálních nebo informačních katalogů a aplikací pro prohlížení, zpracování nebo uchování dat v elektronické podobě; (16) papír, lepenka a výrobky z těchto materiálů zařazené ve třídě 16, výrobky z papíru, plakáty, kalendáře, pohlednice, gratulace, dopisní papíry, obálky, samolepky, obtisky, poznámkové bloky, desky na spisy, pořadače, omalovánky, activity books, balicí papír, obaly všeho druhu papírové, listy, pytlíky a sáčky pro obalovou techniku spadající do této třídy, školní sešity, skicárky, tužky, pastelky, tuhy, gummy, ořezávkata, ořezávkata strojky, penály, papírové tašky, papírové kapesníky, papírové ubrusy a ubrousky, těžitka na papíry, tiskoviny, tiskopisy, časopisy, periodika, knihy, databázové produkty v papírové formě, databáze v papírové formě, tiskoviny z oblasti telekomunikací, tiskárenské výrobky, písma pro tiskárny, losy, štočky, potřeby pro knižní vazby, psací stroje a kancelářské potřeby kromě nábytku, učební pomůcky s výjimkou přístrojů, umělecké nebo ozdobné předměty z papíru, obaly bublinové (z umělých hmot); (18) kůže a imitace kůže, jakož i zboží z nich, jsou-li obsaženy ve tř. 18,

zejména příruční tašky, tašky na spisy, síťové tašky, cestovní necesery (kožená galanterie), náprsní tašky, peněženky, pouzdra na klíče, pouzdra na řidičské průkazy, kožky a kožešiny, cestovní a příruční kufříky, deštníky, slunečníky, procházkové hole; (24) lůžkové povlečení a materiály k prostírání stolů, textilní zboží, není-li obsaženo v jiných třídách, zejména lůžkové prádlo, ručníky, stolní prádlo, potahový materiál na nábytek, záclony, závěsy; (25) oděvy, obuv, kloboučnické zboží, oděvní součásti, zejména šaty, košile, kalhoty, tréninkové obleky, svetry, koupací oděvy, slippy, spodní prádlo, spodničky, lyžařské větrovky, čepice, dámské kostýmy, obleky, trička, dámské boty, pánské boty, sportovní obuv, sandály, holínky, kozačky, výletní obuv, domácí obuv a dětská obuv; (28) hry, hračky, závodní a sportovní nářadí a náčiní (s výjimkou oděvních součástí), ozdoby vánočních stromků s výjimkou osvětlení a cukrovinek, pexesa, hrací karty, hry papírové, skládačky z papíru, papírové hračky, hlavolamy papírové; (32) pivo, minerální vody a vody obsahující uhlovlodíky a jiné nealkoholické nápoje, sirupy a jiné preparáty k přípravě nápojů, zejména ovocné sirupy, ovocné koncentráty, limonádové prášky k přípravě nealkoholických nápojů; (33) vína, lihoviny a likéry; (34) kuřácké zboží, zejména popelníky ne z drahých kovů, zapalovače, hořlaviny pro zapalovače, čističe lulek a dýmek, nacrpače lulek a dýmek, taštičky pro dýmky, kuřácké soupravy, kuřácké kapesní nožik, váčky na tabák, tabákové dýmky, tabákové dózy, misky na tabák, vodní dýmky, zařízení na odřezávání cigár, obaly na cigára a cigarety, krabičky na cigára a cigarety, cigárové a cigaretové špičky, zápalky; (35) shromažďování, poskytování, třídění, překlad nebo jiné zpracovávání obchodních nebo podnikatelských informací včetně vytváření a zpracovávání a třídění dat v rámci databází, pomoc při řízení obchodní činnosti, průzkum trhu, šíření propagačních informací, zejména systemizace informací do počítačových databází, zpracovávání specializovaných podnikových evidencí, reklamní a propagační činnost, rozšiřování a poskytování reklamních a inzertních materiálů - periodických a neperiodických tiskovin, zejména novin, časopisů určených pro reklamu a propagaci, prospektů, letáků, katalogů, reklamní literatury, brožur v tištěné podobě, na jiných nosných médiích či prostřednictvím sítě Internet nebo jiné obdobné veřejné či neveřejné telekomunikační sítě; (38) informační kancelář, samostatný přenos dat nebo informací prostřednictvím telekomunikačních zařízení, počítačů, mobilních telefonů, služby zabezpečující audiovizuální komunikaci prostřednictvím informačních telekomunikačních sítí, kupř. počítačové sítě internet, mobilních telefonů, satelitu apod., rozšiřování, zveřejňování a přenos informací prostřednictvím informačních a telekomunikačních zařízení a sítí, mobilních telefonů, satelitů atp., výměna a šíření informací a zpráv pomocí telekomunikačních sítí, datových sítí, informační nebo komunikační nebo elektronické techniky, on-line chat room / diskusní skupiny na internetu a na sítí mobilních telefonů, služby elektronické nástěnky, poskytování přístupu k on-line službám, služby webových portálů, komunikace mobilními telefony a počítačová komunikace, posílání zpráv, elektronická pošta, přenos zpráv a obrazových informací pomocí počítačů, šíření elektronických publikací v elektronické podobě pomocí počítačových a telekomunikačních sítí, pomocí mobilních telefonů, satelitu atp., komunikace a transakce v síti, služby datové sítě, pronájem informačních a komunikačních míst, služby krátkých textových zpráv a mobilních multimediálních zpráv MMS, poskytování přístupu k databázím, jiným datovým systémům a aplikacím pro jejich zpracování; (39) archivace elektronicky uložených dat nebo dokumentů, skladování informací, skladování; (41) elektronické publikování (DTP), poskytování on-line publikací, organizování vzdělávacích soutěží, provozování her on-line z počítačové sítě, vydávání knih a časopisů on-line, informace o možnostech zábavy, informace o možnostech rekreace, informace o výchově a vzdělávání, informace o možnostech rozptýlení, publikování a vydávání knih, časopisů a magazinů, služby v oblasti vzdělávání, zábavy a sportu, digitální zpracování obrazu; (42) návrhy, strukturování a programování či jiné vytváření počítačových programů a počítačových systémů zejména programového vybavení internetových, intranetových či jiných síťových serverů, serverových stanic a systémů, včetně jejich instalace, zavádění, aktualizace a údržby, návrhy, strukturování a programování či jiné vytváření databází, jiných datových systémů a aplikací pro jejich zpracování, včetně jejich instalace, zavádění, aktualizace a údržby, návrhy, strukturování a programování či jiné vytváření internetových či intranetových počítačových stránek a nástěnek (webpages a websites) a internetových či intranetových aplikací, včetně jejich instalace, zavádění, aktualizace a údržby, hostování (poskytování volného prostoru) pro internetové či intranetové počítačové stránky a nástěnky (webpages a websites) nebo hostování (poskytování volného prostoru) v rámci těchto stránek či nástěnek, hostování (poskytování volného prostoru) pro internetové či intranetové aplikace, převod

(konverze) počítačových programů, dat či jiných údajů v elektronické podobě z různých formátů do jiných formátů, převod (konverze) dokumentů, dat či jiných údajů z fyzických médií na elektronická média.

(511) 9, 16, 18, 24, 25, 28, 32, 33, 34, 35, 38, 39, 41, 42
(210) O-421641

(111) **279947**
(220) 17.05.2004
(151) 19.04.2006
(540)



(730) **pdMEDIA, s.r.o.**, K Rybníčkům 26, Praha 10, 10000, CZ
(740) ČERVENKA, KLEINTOVÁ, TURKOVÁ Patent., známk. a advokát. kancelář, Jana Turková, Budečská 6, Praha 2, 12000
(510) (35) organizování komerčních soutěží, zejména soutěže o nejlepší finanční produkty roku, průzkum trhu včetně marketingových studií, průzkumy veřejného mínění, styk s veřejností (public relations), organizování komerčních či reklamních výstav, pořádání veletrhů pro obchodní a reklamní účely; (36) finanční služby, finanční poradenství a konzultační služby, finanční informace a analýzy, kapitálové investice; (41) organizování soutěží nebo výstav týkajících se finančních produktů v rámci této třídy.
(511) 35, 36, 41
(210) O-346597

(111) **282960**
(220) 07.05.2004
(151) 24.08.2006
(540)

goldkey

(730) **Šlemenda David**, Pobřežní 95/74, Praha - Karlín, 18600, CZ
(740) BOHEMIA PATENT, Ing. Jana Vandělková, Vodičkova 791/41, Praha 1 - Nové Město, 11000
(510) (37) montáže a opravy zámků a vložek, montáže a opravy bezpečnostních zámků, montáže přídavných zámků, závor a rozvor, výměny zámků a vložek, stavba vložek zámků, montáže bezpečnostních dveří, montáže bezpečnostního kování dveří; (40) zhotovování kopii klíčů, zhotovování klíčů podle zámků; (45) otevírání veškerých druhů zámků, automobilů, trezorů.
(511) 37, 40, 45
(210) O-346350

(111) **283771**
(220) 19.05.2004
(151) 25.09.2006
(540)

NATURAL PARADISE

(730) **AHOLD Czech Republic, a.s.**, Radlická 520/117, Praha 5, Jinonice, 15800, CZ
(740) Čermák a spol., Mgr. Lukáš Lorenc, Elišky Peškové 15/735, Praha 5, 15000
(510) (29) ovoce a zelenina konzervované, sušené a zavažené, džemy, ořechy zpracované, mandle zpracované, sušené ananasové dukátky, sušené ananasové kostky, sušené ananasové plátky, sušená papaya (kostky a plátky), sušené meruňky, rozinky, sušené švestky, sušená jablka - kroužky, sušená jablka - kostičky, sušené broskve, sušené hrušky, sušené datle, potraviny solené, přislažené ovoce (naložené v cukru), kandované ovoce, jádra arašídů blanširovaná pražená, solená, arašidy v cukru, jádra kešu ořechů celá, jádra kešu ořechů solená, pražená, kokosové chipsy,

jádra mandlí pražená, solená, jádra mandlí uzená, jádra mandlí v cukru, lupínky z jader mandlí, kostičky z jader mandlí, jádra ořechů para celá, pistácie pražené, pistácie pražené solené, sušené chipsy z banánů, slunečnice loupáná, sezamové semínko loupáné, semínka dýně, kokos strouhaný, lísková jádra, vlašská jádra, oříšky v čokoládové polevě, oříšky v mléčné polevě, oříšky v jogurtové polevě, oříšky v čokoládové polevě se skořicí, jádra macadamia, jádra ořechů pecanu, semena máku modrého, podzemnice loupáná, lněná semínka; (30) káva, kakao, rýže, kávové náhražky, cukrovinky, med, koření, cukr, kmín; (31) buráky ve slupce, ořechy nezpracované, mandle nezpracované.

(511) 29, 30, 31
(210) O-346663

(111) **283775**
(220) 01.06.2004
(151) 25.09.2006
(540)

BLATNICKÝ ZLATÝ HROZEN

(730) **VÍNO BLATEL, a.s.**, Blatnice pod Sv. Antonínkem 855, Blatnice pod Sv. Antonínkem, 69671, CZ
(740) Mgr. Kamil Kolátor, Dolní nám. 5, Jablonec nad Nisou, 46601
(510) (32) nealkoholické nápoje, zejména na vinné bázi, hroznový mošt, sirupy na bázi ovoce; (41) pořádání soutěží a přehlídek degustace vína k výchovným, zábavním a kulturním účelům, provozování klubů – vinoték, klubové služby související s vedením vinoték k výchovným a zábavním účelům, organizování seminářů, kongresů, symposií, zejména o víně.
(511) 32, 41
(210) O-347068

(111) **284539**
(220) 23.06.2004
(151) 10.10.2006
(540)

Ive

(730) **PQ PARTNERS LIMITED**, Athinon 5, Nicosia, CY
(740) JUDr. Tomáš Vymazal, advokát, Wellnerova 1322/3C, Olomouc, 77900
(510) (5) farmaceutické a veterinářské výrobky, potraviny pro zvláštní výživu pro lékařské účely, léčiva, doplněk výživy, bylinné doplňky, dietní doplňky, dietní doplňky stravy, doplňky stravy, vše pro léčebné účely, vitamínové doplňky, minerální doplňky, vitamínové a minerální doplňky, přípravky a prostředky léčebné a profylaktické kosmetiky pro ošetřování pokožky a vlasů, zejména ve formě tablet, dražé, kapslí mastí, krémů, gelů, olejů, pěn, tekutých suspenzí emulzí nebo koloidních roztoků, vodiček, zásypů a práškových směsí, roztoků, medicínálních čajových směsí, vitamínových přípravků; (30) potravinové doplňky spadající do této třídy ve formě práškových směsí, tablet, kapslí, dražé, želé, sirupů, zásypů a práškových směsí, roztoků, medicínálních čajových směsí, vitamínových přípravků.
(511) 5, 30
(210) O-355623

(111) **284599**
(220) 09.05.2005
(151) 23.10.2006
(540)



- (730) **VKUS, výrobní družstvo, Jičín, 50640, CZ**
(740) BOHEMIA PATENT Patentová & známková kancelář, Ing. Jana Vandělíková, Havanská 17, Praha 7, 17000
(510) (25) oděvy a oděvní doplňky zařazené v této třídě, oděvy dámské, pánské, dětské, obuv, barety, bundy sportovní, bundy sportovní s kapucí (s kožešinovou nebo plyšovou vložkou), čapky, čelenky, čepice, čepice s kšiltu, kabáty krátké, kalhoty, kamaše, kapuce, klapky na uši, klobouky, kombiné (spodní prádlo), kombinézy (oděvy), kombinézy pracovní, konfekce, korzety (spodní prádlo), kostýmy, obleky, oděvy z kůže, oděvy z napodobenin kůže, oděvy koupací, oděvy nepromokavé, oděvy plážové, oděvy pletené, oděvy riflové, oděvy tělocvičné, opasky, košile, koupací pláště, kožešiny (oděvy), kravaty, legíny, límce, noční kabátky, plavky, pláště, pláště koupací, pláštěnky, podprsenky, podvazkové pásy, pokrývky hlavy, ponožky, prádlo (osobní, spodní), přehozy kolem ramen (oděvy), pulovry, punčocháče, punčochy, pyžama, rukavice, rukavice bez prstů, saka, spodky, spodničky, sukně, svetry, svrchní kabáty, šály, šátky, šaty dámské, šle, tílka, košilky, trička, uniformy, vesty, vybavičky pro novorozence (oděvy), zástěry, závoje, zimníky, župany; (26) elastické závesné šňůry na nošení klíčů, přívěsků, mobilních telefonů.
(511) 25, 26
(210) O-426211

(111) **286047**
(220) 07.06.2004
(151) 11.12.2006
(540)

CARBONEX

- (730) **NUTREND D.S., a.s., Chválkovice 604, Olomouc, 77900, CZ**
(740) Ing. Petr Soukup, patentový a známkový zástupce, Vídeňská 8, Olomouc, 77200
(510) (5) přípravky (poživatiny) obsahující biologické katalyzátory pro léčebné účely, extrakty a potraviny pro zvláštní výživu pro léčebné účely, dietetické a diabetické poživatiny a potraviny pro zvláštní výživu pro léčebné účely, vitamínové přípravky, potravní doplňky pro posílení imunity organismu a zlepšení zdraví v tuhém i tekutém stavu ve formě práškových směsí, kapek, sirupů, gelů, past, tablet, šumivých tablet, pastilek, dražé, tobolek, kapslí, bonbónů, želé, prášků pro léčebné účely; (32) nealkoholické nápoje sycené i nesycené, včetně nápojů minerálních, šumivých, iontových a energetických, sirupy, koncentráty a jiné přípravky pro přípravu nápojů, ovocné a zeleninové šťávy, mošty, ovocné nektary a nápoje z ovocných šťáv, stolní a minerální vody, diabetické a dietetické nápoje neléčebné, práškové nealkoholické nápoje, práškové přípravky a příchutě pro výrobu nealkoholických nápojů a likérů, obohacené vitamínové nápoje a koncentráty, nealkoholické aperitivy.
(511) 5, 32
(210) O-347192

(111) **286066**
(220) 24.08.2004
(151) 21.12.2006
(540)



- (730) **Investice Strategie Management, a.s., Křenová 401/62a, Brno, 60200, CZ**
(740) Ing. Jiří Dohnal, Nedbalova 29, Brno, 62300
(510) (16) balicí papír, blahopřání, pohlednice, poštovní známky, bloky, dětské plenky jednorázové, fólie na balení, kávové filtry, papírové kapesníky, prostírání, podložky a kelímky, lepicí pásy, propisovací tužky, papírové a umělohmotné sáčky jako obaly, sáčky pro mikrovlnné trouby, samolepky, obtisky, nálepky, papírové a umělohmotné tašky, sáčky na odpadky, toaletní papír, ubrousky, vše v rámci této třídy; (29) bramborové lupínky, kompoty, konzervy, kokosová moučka, koncentráty bujónové, polévky v sáčku, rajčatová šťáva a protlak, zelenina konzervovaná a sušená; (30) žvýkačky, hořčice, kečupy, ocet, omáčky, rýže, salátové zálivky, sladidla, šťávy a dresinky; (32) nealkoholické nápoje, zejména aperitivy, citronády, koktejly, mošty, minerální vody, ovocné šťávy, limonády, pivo, prášky na přípravu šumivých nápojů, sirupy na přípravu nápojů, tablety na přípravu nápojů, rajčatová šťáva, soda, stolová voda, šumivé nápoje, vody, vše v rámci této třídy; (33) alkoholické nápoje, zejména mošty s alkoholem, destilované nápoje, likéry, medovina, víno, whisky.
(511) 16, 29, 30, 32, 33
(210) O-358681

(111) **291678**
(220) 24.05.2004
(151) 01.08.2007
(540)



- (730) **Wichterle Martin Mgr., Zámecké schody 188/6, Praha 1, 11800, CZ**
(740) Langrova, s.r.o., Skřetova 48/1011, Plzeň, 30100
(510) (1) abraziva, agrochemikálie, aktivní uhlí, etylalkohol pro průmyslové účely, amoniak pro průmyslové účely, apretace chemické, barvy pro průmyslové účely, bělicí přípravky pro průmyslové účely, bentonit, benzoová kyselina, bílkoviny živočišné nebo rostlinné jako suroviny, brzdové kapaliny, celuloza, prostředky pro čerpení tekutin, přípravky pro čišnění kůží, chemická čimidla, přípravky pro čištění tekutin, zejména vody, přípravky proti zamžení čoček, defolianty, dehydratační prostředky pro průmyslové účely, fotocitlivé desky, destilovaná voda, dextrin, dolomit pro průmyslové účely, metylalkohol pro průmyslové účely, filmy citlivé neexponované, filtrační materiály v rozsahu tř. 1, fotografické vývojky, fotografický papír, chemikálie pro fotografii, galvanizační přípravky, glazury pro keramiku, glycerin pro průmyslové účely, grafit pro průmyslové účely, humus, hydraulické kapaliny, chemikálie pro lesnictví, s výjimkou fungicidů, herbicidů, insekticidů a přípravků pro hubení

hmyzu, chemikálie pro vědecké účely, impregnační chemické přípravky pro kůži a textil, indikátorový papír, kamenec, kaolin, kompost, chemické látky pro konzervaci potravin, rašelina jako hnojivo, kyseliny v rozsahu tř. 1, lepidla pro průmyslové účely, přípravky na odstraňování leštidla, louhy v rozsahu tř. 1, přípravky pro nakládání a uzení masa pro průmyslové účely, peroxid vodíku, zemina pro pěstování, protipožární přípravky, průmyslové chemikálie, rozpouštědla pro fermeže a laky, sladidla umělá, soda kalcinovaná, soli v rozsahu tř. 1, štěpařský vosk, vápenc; (2) barvy v rozsahu tř. 2, laky v rozsahu tř. 2, antikorozní přípravky, barviva v rozsahu tř. 2, prostředky pro ochranu dřeva a kovu, mořidla v rozsahu tř. 2, práškové kovy a fólie pro malíře, kalafuna, sklenářský tmel, ředidla pro barvy a laky, saze jako barvivo, šelak; (3) alkálie, amoniak, mýdla, antistatické přípravky pro použití v domácnosti, apretační přípravky pro žehlení prádla, barvy na vlasy a vousy, odbarvovače, odlakovače, bělicí přípravky na prádlo, brusiva v rozsahu tř. 3, brusná plátina a papír, cididlo, čistící mléko pro toaletní účely, toaletní a čistící prostředky, depilační přípravky, dezodoranty pro osobní potřebu, přípravky na holení, kamenec, kapaliny na mytí skel do ostřikovačů, kolínská voda, kosmetické necesery, kosmetické přípravky, kosmetické tužky, koupelové soli nikoliv pro medicijnální účely, pleťové masky, krém na obuv a kůži, kosmetické krémy, kosmetika, křída na čištění, parfémy, laky na vlasy a nehty, lepidla pro kosmetické účely, lešticí přípravky, líčidla, louh sodný na praní, obtisky pro kosmetické účely, oční řasy, odličovací přípravky, vlasové přípravky, peroxid vodíku pro kosmetické účely, leštidla na politury, prací a namáčecí prostředky, rtěnky, řasy, šampony, toaletní terpentýn, toaletní přípravky a potreby, ústní vody, vlasové vody, vody po holení, voňavky, vosky spadající do tř. 3, zubní pasty, kosmetické přípravky pro zvířata; (4) benzin, palivové brikety, dřevěné uhlí, knoty, konzervační oleje a tuky, lih na pálení, mazací oleje a tuky, nafta, topný olej, motorový olej, paliva, pohonné látky, palivové dřevo, parafín, podpalovače, uhlí, grafit pro mazání, mazadla na obuv, plyny palivové, vosk včelí, podpalovače; (5) absorpční tampony, vata pro lékařské účely, alkohol pro lékařské účely, dezinfekční přípravky pro hygienické účely, bikarbonát sodný pro farmaceutické účely, bílkovinná potrava pro lékařské účely, léčivé byliny, bylinné čaje, cukrovinky s léčivými přísadami, diabetický chléb, dietetické nápoje a potraviny upravené pro lékařské účely, doplňky potravin pro lékařské účely, farmaceutické přípravky, fungicidy, gáza na obvazování, glukóza pro lékařské účely, repelenty proti hmyzu, lékařské přípravky pro hubnutí, hygienické kalhotky, ubrousky napuštěné farmaceutickými vodičkami, vložky hygienické, obvazy zdravotnické, knoty sírné pro dezinfekci, léčivé přípravky do koupele, lékárníčky včetně obsahu, přísady do krmiva pro lékařské účely, prostředky na kuří oka, léčiva pro humánní medicínu, léčiva pro veterinární medicínu, leukoplast, minerální vody a soli pro lékařské účely, mléko sušené pro kojení, přípravky proti molům, mouchám a ostatnímu hmyzu, mucholapky, přípravky na hubnutí hlodavců, nápoje dietetické upravené pro lékařské účely, obinadla hygienická, přípravky proti parazitům, potrava pro kojení, přípravky na mytí psů, přípravky pro péči o ústní dutinu, živočišné uhlí pro farmaceutické účely, peroxid vodíku pro lékařské účely, posilující přípravky, tonika; (6) alobal, armatury kovové do betonu, armatury pro potrubí, kovové potrubí, barely kovové, bazény kovové, bedny na nářadí kovové, řetězy, dráty, drátěné pletivo, kovové dveře, kování dveří a oken, kovové rámy dveří a oken, železářské zboží, hřebíky, lana kovová, kovadliny, kování pro nábytek, kovové zboží, kovová střešní krytina, šrouby, matice, nýty, plechy, okapní žlaby a roury, pájky, skoby, kramle, vrata, vruty, podložky, výztuže, žebříky; (7) alternátory, stříkací pistole, brusky, čerpadla, generátory, elektromotory, el. mlýnky, frézky, vysavače prachu, hevery, hoblovky, kompresory, dynamo, karburátory, kladkostroje, obráběcí stroje, kuchyňské stroje elektrické, lisy, ložiska, mandly, mechanické ruční nástroje a nářadí, míchačky, myčky na nádobí, nástroje (části strojů), pily, pluh, přáčky, sekačky na trávu, svařovací stroje, šicí stroje, šrotovníky, vrtačky; (8) brousky, brusy, holicí čepelky, česáčky na ovoce, depilační přístroje, diamanty pro sklenáře, dláta, frézy, hevery ruční, závitové hlavy, hmoždíře, hoblíky, holicí soupravy, holicí strojky, hrábě, vyťahovačky hřebíků, zařízení pro hubení rostlinných škůdců, hustilky pneumatik, pilníky, kapesní nože, kladiva, kleště, klíče maticové, vrtáky, otevírače konzerv, kosy, kráječe, krumpáče, lopaty, louskáčky na ořechy, pily, lžice, špachtle, motyčky, naběračky, nástroje a nářadí s ručním pohonem, nebozezy, necesery na holicí potreby, nože, přístroje, nůžky, zahradnické nůžky, obloukové pily, ocílky, palice, pinzety, ruční pistole na vytlačování tmelu, pohrabáče, pořizy, průbojníky, rašple, rýče, řezné nástroje, sekery, srpy, ruční mlýnky, svěráky, škrabky, šroubováky, vidle, vrtáky, ruční vrtačky, výhrubníky, výstružníky, zahradnické nářadí ruční, závitníky, zednické lžice; (9) nabíječky, akumulátory, akustická a světelná poplachová zařízení, měřicí přístroje, ampérmetry, reproduktory, antény, automobilové výstražné trojúhelníky,

autorádia, barometry, baterie, brýle, pouzdra na brýle, buzoly, bzučáky, čočky, dalekohledy, požární hlásiče, diapozitivy, promítací přístroje, diktafony, magnetické disky, kompaktní disky, disky nahrané, disky optické, dozimetry, elektrické dráty, dýchací přístroje pro plavání pod vodou, elektrické dveřní zvonky, elektrické kabely, elektrické spojky, svorky a konektory, elektrické svařovací přístroje, elektrické zařízení pro vábení a ničení hmyzu, elektricky vyhřívané vlasové natáčky, elektrody svářecí, elektromotory, expozimetry, faxy, filmové kamery, filmy exponované, fotografické filtry, fotoaparáty, gramofonové desky, gramofony, hasicí přístroje, hvězďákové dalekohledy, jističe, pojistky, kalkulačky, kapesní svítilny, kondenzátory, kopírovací stroje, kosmetické stroje elektrické, kruhy plovací, kukátka, laptopy, lešticíky na fotografie, vodováhy, lihoměry, magnetické nosiče dat, magnetofony, ochranné masky, matematické přístroje, megafony, měřicí přístroje, měřidla, mikrofony, mikroskopy, neprůstřelné vesty, nosiče dat, ochranné obleky a obuv, ochranné přilby, ochranné rukavice, ochranné štíty na obličej, olovnice, programy pro počítače, optické výrobky, plátina promítací, plotry, plovací pásy a vesty, počítače, počítačové periferie, vypínače, audio a video přijímače, přístroje pro nahrávání a reprodukci zvuku či obrazu, telefony, radary, radia, spínače, stativy, teploměry, váhy, videotelefony, zářivky jako svítidla, zástrčky, zásuvky a ostatní elektrické spojky, závaží, záznamník telefonní, optická zrcadla, zvěšovací přístroje, žárovky (spadající do této třídy); (10) bandáže, berle, dudlíky, dětské lahve, pomůcky pro kojení, kondomy, masážní přístroje, elastické punčochy, chirurgické rukavice, teploměry, matrace nafukovací pro lékařské účely, matrace porodnické; (11) akvarijní přístroje na vytápění a čištění, baterie vodovodní, baterky, bidety, bojler, topné články, frézy, elektrické kávovary, elektrické lampy, elektricky vyhřívané podušky a přikrývky, filtry na pitnou vodu fontány, fritézy, grily, chladicí stroje, přístroje a zařízení, chladničky, jogurtovače elektrické, sprchovací kabiny, kamna, pece, sporáky, klimatizační zařízení, kohoutky, elektrické konvice, kotle, vany, koupelnové armatury, obklady, krby, kuchyňská odsávací zařízení, lampy, lustry, ledničky, elektricky vyhřívané nánožníky, zařízení pro ohřev teplé vody, ohříváče, toustovače, osvětlovací přístroje a zařízení, peční trouby, pisoáry, plechy peční, řetězy barevných zárovek, sanitární přístroje a zařízení, saunová zařízení, sedátka záchodová, splachovače, sprchové kouty, sprchy, stínidla, stropní světla a lustry, sušičky prádla, šamot, toalety, umyvadla, vánoční světla, ventilátory, vodovodní zařízení, výbojky, zapalovače, žárovky; (12) auta, autobusy, pneumatiky, bezpečnostní sedačky pro děti, čluny, dětské kočárky, tříkolky, duše, záplaty na opravy duší, dvojkolové vozíky, elektromobily, galusky, hnací mechanismy pro pozemní vozidla, houkačky, jízdní kola, karoserie automobilů, kolečka, trakaře, lodě, mopedy, motocykly, potahy vozidel, sněhové řetězy, saně, potahy sedadel, traktory, vesla, volanty, nákupní vozíky, nosiče na zavazadla, židle kolečková, náhradní díly pro výrobky ve tř. 12; (13) broky, lovecké střelné zbraně, náboje, ohňostroje, sportovní střelné zbraně, vrhací a metačí rakety, prskavky, rachejtla, vzduchové zbraně; (14) brože, budíky, dublé, hodinky, klenoty, medailony, nádobí z drahých kovů, náhrdelníky, náramky, náušnice, šperky, šperkownice, štras, stříbrnické a zlatnické zboží; (15) hudební nástroje; (16) archy papíru, alba, atlasy, balící papír, barvicí pásy do psacích strojů, barvy vodové, blahopřání, bloky, brožury, celofán, periodika, tuš, číslovačky, děrovačky, desky na dokumenty, pleny papírové, dopisní papír, etikety kromě textilních, filtrační papír, fotografie, globusy, reprodukce grafické, grafiky, guma na mazání, hmota modelovací, houbičky, inkousty, kalendáře, kancelářské potreby, kancelářské sponky, kapesníky papírové, kartóny, knihy, konfety, krajóny, křívítka, lepicí pásy a lepidla pro kancelářské účely a pro domácnost, lístky, malířské potreby, mapy, napínačky, noviny, nože na papír, nožíky pro kancelářské účely, obálky, obaly, obtisky, ořezávátka, papír, papír toaletní, papírenské výrobky, ubrousky papírové, ubrusy papírové, pastelky, pečetičí vosk, plakáty, plány, pohlednice, poštovní známky, potreby na psaní, praporečky papírové, pravítka, prostírání papírové, psací stroje, pytlíky papírové, razítka, ručníky papírové, rýsovací potreby, sešity, sešivačky, skicáky, školní potreby, štetce, tetážka, tiskopisy, tužky, učební pomůcky kromě strojů, fólie na balení z plastických hmot, malířské válečky, zápisníky, zpěvníky; (17) fólie z plastických hmot, hadice, izolace, izolační materiály, izolační tkaniny, lepicí pásy kromě pásek pro léčebné účely, pro kancelářské účely a pro použití v domácnosti, minerální vlna, plst izolační, těsnící podložky, pryž, materiály zabraňující sálení tepla, skleněná vlna, tepelně izolační prostředky, těsnění, těsnící tmely, tmely a ucpávky spadající do této třídy, vycpávky z pryže nebo z umělých hmot; (18) aktovky, batohy, brašny, cestovní kufry, deštníky, diplomatky, hole, chlebníky, kabelky, kožené galanterie, kožešiny, kufříky, nákupní tašky, náprsní tašky, pouzdra, obojky, peněženky, kožené potahy, ruksaky, řemínky, sedlářské výrobky, slunečníky, šňůry kožené, tašky na kolečkách, vodítka; (19) akvária

(stavby), altány, asfalt, bazény nekovové, beton, břidlice, cement, cementové zboží, cihly, dehet, lepenka pro stavební účely, cementové desky, dlaždice, drenáže, dřevěné obložení, dřevo opracované, dveře nekovové, sošky z kamene, betonu a mramoru, geotextilie (textilie netkané), kámen, komíny, stavební konstrukce nekovové, krytiny střešní, kůly, latě, malta, mramor, nátěrové hmoty pro stavební účely, nosníky nekovové, obkladačky, obklady zdí, okna nekovová, omítky, parkety, písek, prkna, překližka, kamenina, sádra, schody nekovové, skleníky, sklo, stavby přenosné nekovové, šamot, štěr, tašky, tvárnice, vápenc, vápno, vlnsy podlahové, vrata nekovová, žlaby okapní nekovové, žula; (20) bambus, boudy pro domácí zvířata, nábytek bytový a kancelářský, gauče, hmoždinky, kádě, kolébky, koše, křesla, lavičky, lehátka skládací, lenošky, matrace, obrazové lišty a rámy, ošatky, pohovky, police, polštáře, ponky, postele, prádelníky, prkénka na maso, proutěné zboží, ratan, rukojeti na nářadí, sláma pletená, slavníky, stoličky a stoly, truhlářské umělecké výrobky, tyče záclonové, žebříky, židle; (21) bandasky, cedníky, cestovní lahve, cukřenky, čajníky, čajové soupravy, čistící nástroje, dávkoavače mýdla, dávkoavače papírových ručníků, dávkoavače toaletního papíru, demížony, klece pro domácí zvířata, drátěnky, džbánky, figurky z porcelánu, terakoty nebo skla, kuchyňské formy a formičky, formy na koláče, grily pro použití na pečení, hadry na čištění, hluboké mísy, houby mycí, hrnce, hmoždíkové zboží, hřebeny, chladicí nádoby, prkénka a schránky na chléb, kartáče, kartáčky zubní, kastroly, kávové soupravy, kbelíky, kořenáče, koše na odpadky, kotlíky, kuchyňské nádobí, lisy na ovoce pro domácnost s výjimkou elektrických, majolika, mísy, mixery ruční, mlýnky ruční, mopy, naběračky, nádoby kuchyňské, nádoby na smet, nálevky, nit zubní, nočníky, obaly na mýdlo, otevíráky lahví, pánve, párátko, pastí na hmyz a hlodavce, pepřenko, plácačky na mouchy, plácačky na koberce, podnosy, porcelán, potřeby kuchyňské, potřeby toaletní, prádelní kolíky, prádelní sušáky, prkna žehlicí, krabice na jídlo, pudřenky, rozstřikovače na voňavky, rožně pro použití na pečení, rukavice pro domácnost, sběračky, servisy, sklenice na pití, sklo tabulové, slánky, smetáky, stojánky, struhadla, svícný, šálky, škopky, šlehače ruční, šrotovníky, štouhve, tácky papírové, talíře papírové, talíře, termosky, tlakové hrnce s výjimkou elektrických, utěrky na čištění, válečky na těsto, vaničky, vědra, vykrojovačka na pečivo, výrobky z křišťálového skla, vývrtky, žejdlíky, tácky k rostlinám; (22) lana, provazy, koudel, látka na vycpávky, lýko, markýzy, motouzy, papírové provazy, pásky balicí, plachty, popruhy, pytle, síť, stany; (23) nitě a příze; (24) bavlněné látky, barchet, brokát, cestovní příkrývky, damašek, flanel, flauš, hedvábí, jutový textil, kaliko, kanava, kapesníky, kartoun, krep, látky, ložní pokrývky a příkrývky, ložní prádlo, lůžkoviny, manšestry, matracovina, moskytiéry, nábytkové potahy, záclony, plátno, plst, podšívky, potahy, prádlo ložní a stolní, prostěradla, povlečení, přehozy, pytlovina, rolety, ručníky, samet, spací pytle, sukno, sypkovina, taft, textilie, rolety, tkaniny, tyl, úplety, vlaječky, záclonovina; (25) bačkory, barety, boty, bundy, čapky, čepice, dětské plenky textilní, galoše, holínky, kabáty, kalhotky plenkové, kalhotky, kamaše, kapuce, klobouky, kombinézy, konfekce, korzety, kostýmy, košile, koupací pláště, kožešiny, kravaty, legíny, límce, lyžařská obuv, oblečení, obuv, sportovní obuv, oděvy, oděvy nepromokavé, sportovní oděvy, opasky, plavky, pantofle, pletené zboží, podprsénky, podvazky, ponožky, prádlo spodní, pulovry, punčochy, pyžama, rukavice, saka, sandály, spodky, saka, střevice, sukně, svetry, šály, šátky, šle, nátělníky, uniformy, vesty, výbavičky pro novorozence, zástěry, župany; (26) bambule, cedulky na prádlo, dracouny, flitry, galanterie textilní, gummy do prádla, hříbky na látání, jehelníky, jehlice pletací a háčkovací, jehly, kalouny, kanýry, knoflíky, krabice na šicí potřeby, krajky, květiny umělé, lacety, lemovky, natáčky do vlasů, nažehlovací záplaty, ovoce umělé, ozdobné jehlice, ozdoby, paruky, patentky, prýmkařské zboží, přezky, síťky na vlasy, spony, stuhy, šňěrovadla, šňůry, tkanice, vázačky, výšivky, zdrhovadla; (27) izolační podlahové krytiny, koberce, linoleum, podlahové krytina, předložky, rohožky, tapety, tělocvičné žíněny, umělé trávníky; (28) hrací karty, autička, automobilové modely, bazény plavecké (potřeby pro hru), biliardy, boby, boty na bruslení s bruslemi, bowling, boxerské rukavice, brusle, činky, stolní hry, sportovní nářadí, divadelní masky, draci, golfové vybavení, gymnastické zařízení, rybářské náčiní, hokejky, sportovní zboží, horolezecká výstroj, houpačky, kuželky, šachy, kuličky, hračky, hry, chraštítka, jízdní kola nehybná, kapsle, rogalá, kolečkové brusle, koloběžky, loutky, náčiní pro lukostřelbu, lyže, lyže surfovací a vodní, maňásky, míče, náčiní rybářské, návody pro rybáře, ozdoby na vánoční stromky, pátky, panenky, ploutve, puky, sportovní, rukavice, síť jako sportovní potřeby, skatebordy, společenské hry, stojánky na vánoční stromky, stromky vánoční umělé, šachovnice, šipky, terče, vázání na lyže; (29) ančovičky, arašidy zpracované, bílé, bramborové lupínky, bujóny, byliny konzervované, cibule konzervovaná, čočka konzervovaná, datle, droby, drůbež, džemy, fazole konzervované,

garnáty, hrách konzervovaný, hranolky, hrozinky, huspeniny, játra, jedlé oleje a tuky, jogurt, kandované ovoce, kaviár, kefir, klobásy, salámy, párky, kokosová moučka, konzervy masové, konzervy rybí, konzervovaná zelenina, koryši, krevety, kůry ovocné, kyselá zelí, langusty, lanýže, losos, mandle zpracované, margarín, marmeláda, máslo, maso, masové extrakty, měkkýši, mléčné nápoje, mléčné výrobky, mléko, mražené ovoce, mušle neživé, nakládaná zelenina, nasolené potraviny, olivy konzervované, oříšky zpracované, konzervované ovoce, ovocné rosoly, paštiky, polévky, raci, rajčatový protlak, ryby, saláty, sardinky, sledi, slanina, smetana, sušená vejce, syrovátka, šlehačka, šunka, tofu, tuňák, uzeniny, vejce, zelenina, zvěřina, houby konzervované, želatina; (30) anýz, aromatické přípravky do potravin, badyán, bonbóny, bramborová moučka, cikorka, cukr, cukroví, cukrovinky, čaj, čokoláda, čokoládové nápoje, dorty, droždí, glukóza pro výživu, hořčice, housky, chléb, chutové přísady, ječmen loupáný a mletý, jemné pečivo, kakao, kakaové nápoje, kandys, kapary, kari, kaše, káva, kávoviny, kávové nápoje, keksy, koláče, koření, krekerly, kroupy, krupice, kuchyňská sůl, kukuřice mletá, kukuřice pražená, kukuřičné vločky, kypřící prášek, lékořice, lepek, listkové těsto, majonéza, maltosa, masové pirožky, med, perníky, melasa, mouky, mušli, muškátové ořechy, nápoje, nové koření, ocet, omáčka sojová, oplátky, vločky, palačinky, paprika jako koření, pastilky (cukrovinky), pepř, pizzy, potraviny z mouky, potraviny škrobovité, pralinky, příchutě (aroma), pudinky, rýže, ságo, sendviče, skořice, suchary, sušenky, šafrán, škrob, tapioka, těsta, těstoviny, vanilin, vanilka, zákusky, zálivky, zázvor, zmrzlina, želé, žemle, žvýkačky; (31) arašidy, bílkoviny pro zvířata, jalovčiny, brambory, byliny čerstvé jako koření, cibule, citrusové ovoce, čekanka salátová, čerstvé ovoce, dřevo surové, fazole, hlávkový salát, hospodářská zvířata, houby, hrách, hrozny, chléb svatojánský, chmel, chovatelské a pěstitelské produkty, ječmen, jikry, plůdek, kašany, kefe, kolové ořechy, koryši, kořen čekanky, kukuřice, květiny živé, květiny sušené, langusty, moučka pro zvířata, obilí, okurky, olivy, ořechy, otruby, oves, ovoce, píce, podestýlky, podhoubí, pokrutiny, pórek, psi suchary, pšenice, rašelina, reveň, réva vinná, rostliny, růže, ryby živé, řepa, sadby, semena rostlin, seno, sepie, sezam, slad, sláma, stelivo, šrot, tykev, ústřice, vánoční stromky, zelenina, zrní, zvířata domácí a hospodářská, žito, houby čerstvé; (32) nealkoholické nápoje, ovocné a zeleninové šťávy, výtažky z ovoce, iontové nápoje, pivo, prášky pro přípravu šumivých nápojů, příchutě a přípravky pro nápoje, přípravky pro výrobu likérů, sodová voda, minerálky, sirupy, sladové nápoje, stolní voda, syrovátkové nápoje; (33) alkoholové esence, alkoholické nápoje, alkoholové extrakty, aperitivy, brandy, destilované nápoje, likéry a pálenky, gin, mošty s alkoholem, koktejly spadající do tř. 33, lihoviny, medovina, rum, saké, víno, vodka, whisky; (34) cigaretové filtry, cigaretové papírky, cigaretové špičky, cigarety, čistící dýmek, doutníky, dózy na tabák, dýmky, plyn do zapalovačů, popelníky, šňupavý tabák, tabák, tabatěrky, zapalovače, žvýkací tabák; (35) pomoc při řízení obchodní činnosti, získávání obchodních nebo podnikatelských informací, venkovní reklama, kanceláře obchodní a vývozní, komerční informační kanceláře, analýzy nákupních cen a nákladů, rozšiřování reklamních nebo inzertních materiálů, fotokopírování, kopírování dokumentů pro třetí osoby, oceňování nebo odhady lesního dřeva (nepokáceného), zprostředkovatelný práce, pronájem kancelářských strojů a zařízení, statistické informace, vedení účetních knih, sestavování výpisů z účtů, revize účtů (audit), obchodní, podnikatelské a organizační poradenství, personální poradenství, poradenství při vedení podniků, příprava inzertních sloupků, psaní na stroji, předvádění zboží, zaslání reklamních materiálů zákazníkům, pomoc při řízení obchodních a průmyslových podniků, rozmnžování (reprodukce) dokumentů, aktualizování reklamních materiálů, distribuce vzorků zboží, posuzování efektivnosti provozu a racionalizace práce, dražby, marketingové studie, obchodní nebo podnikatelské oceňování, obchodní nebo podnikatelský průzkum, pronájem propagačních a reklamních materiálů, poradenství v obchodní činnosti, vydávání reklamních, náborových, propagačních a inzertních textů, reklama, propagace, inzerce, rozhlasová reklama a inzerce, rozhlasová komerční reklama, obchodní nebo podnikatelský průzkum, styk s veřejností, stenografické služby, televizní reklama a inzerce, přepisování, aranžování výkladů, reklamní agentury, poradenské služby v oblasti řízení obchodní nebo podnikatelské činnosti, předvádění (služby modelek) pro reklamní účely a podporu prodeje, klasifikace nebo třídění vlny, průzkum trhu, vedení kartoték pomocí počítačů, odborné obchodní nebo podnikatelské poradenství, hospodářské nebo ekonomické prognózy, pořádání výstav pro komerční nebo reklamní účely, poskytování obchodních nebo podnikatelských informací, průzkum veřejného mínění, příprava mezd a výplatních listin, nábor zaměstnanců, přemísťování podniků, provozů a podnikání, pronájem reklamních ploch, podpora a propagace prodeje (pro třetí osoby), sekretářské služby, příprava a vyhotovení daňového přiznání,

telefonní vzkazy pro nepřítomné účastníky, zpracování textů, zajišťování novinového předplatného (pro předplatitele), reklama prostřednictvím zásilkové služby, šíření reklamy nebo inzerce on-line prostřednictvím elektronické komunikační sítě (pro jiné), správa hotelů, správa uměleckých agentur, kompilace informací do počítačových databází, systemizace informací pro počítačové databáze, pořádání veletrhů pro komerční nebo reklamní účely, propagace výrobků a služeb třetích osob přípravou a umístěním inzerátů a reklam v elektronických časopisech přístupných prostřednictvím globální počítačové sítě, pronájem fotokopírovacích strojů a tiskáren, psaní osobních dopisů; (36) uzavírání havarijních a úrazových pojistek, splacení půjček, pojistně-technické služby, pronájem nemovitostí, makléřství, jednatelství, služby úvěrových ústavů a bank, služby realitních kanceláří, služby realitních agentů, zprostředkování nemovitostí, služby agentur pro inkasování pohledávek, zprostředkování pojištění, celní služby, uzavírání pojistek, bankovníctví, oceňování a odhady nemovitostí, shromažďování prostředků na dobročinné účely, služby investičních fondů, kapitálové investice, investování do fondů, služby související se záručními listinami, s doklady o složení kauce nebo s dluhopisy, garance, záruky, služby ručitelů, směnárenské služby, vydávání cestovních šeků, clearingové služby, služby zúčtovacích bank poskytujících bezhotovostní platební operace, úschovní služby (úschova v bezpečnostních schránkách), organizování sbírek, půjčky (financování), vyměňování daní, finanční odhady a oceňování (pojišťovnictví, bankovníctví, nemovitosti), faktorování (financování splátkových obchodů), správa svěřeného majetku, správa cizího majetku, finanční služby, spravování financí, zástavní (záruční) půjčky, provozování zastaváren, správa nemovitostí, správa nájemných domů, uzavírání pojistek pro případ požáru, pronájem bytů, pronájem farem, uzavírání nemocenských a zdravotních pojistek, uzavírání námořních pojistek, poskytování hypoték, služby spořitelen, financování nákupu na splátky, burzovní makléřství, makléřské služby provozované v souvislosti s akciemi, cennými papíry, obligacemi, dluhopisy, uzavírání životních pojistek, služby ubytovacích agentur, finanční analýzy, oceňování starožitností, oceňování uměleckých děl, ověřování šeků, finanční poradenství v oblasti pojištění, služby týkající se kreditních karet, služby týkající se debetních karet, elektronický převod kapitálu, finanční informace, informace o pojištění, oceňování šperků, oceňování numismatických sbírek, inkasování nájemného, oceňování poštovních známek, vydávání kuponů, známek, poukázek, úschova cenností, kurzovní záznamy na burze (kotace), vydávání kreditních karet, pronájem kanceláří (nemovitosti), vyplácení důchodů, sponzorování; (37) údržba nábytku, opravy fotografických přístrojů, instalace a opravy elektronických spotřebičů, instalace a opravy výtahů a zdvižů, asfaltování, údržba a opravy motorových vozidel, mytí automobilů, údržba a opravy letadel, čištění budov (interiérů), praní, čištění, čištění a opravy bojlerů, údržba a opravy hořáků a kahanů, pronájem buldozerů, instalace, údržba a opravy kancelářských strojů a zařízení, instalace a opravy požárních hlásičů (alarmů), instalace a opravy poplašných systémů proti vloupání, čalounické opravy, údržba a opravy trezorů a pancéřových komor, pronájem stavebního zařízení, stavba lodí, renovace oděvů, instalace a opravy topných zařízení, opravy obuvi, kominické služby, údržba a opravy bezpečnostních schránek, instalace a opravy klimatizačního zařízení, stavebnictví, stavitelství, provádění staveb pod vodou, stavební dozor, opravy šatstva, údržba, čištění a opravy kůže, instalace kuchyňského zařízení, demolice budov, antikoroziní úprava, dezinfikování, malování, lakování a opravy vývěsných štítů, dopravních značek apod. stavby a opravy skladů, utěšňování budov, mandlování, pronájem bagrů a rypadel, čištění oken, opravy a údržba promítacích přístrojů, instalace a údržba pecí, údržba, čištění a opravy kožešin, mazání vozidel, čištění oděvů, opravy hodin a hodinek, stavby továren, instalace a opravy zavodňovacího zařízení, izolace budov a staveb, mytí vozidel, praní prádla, mytí a praní, instalace, údržba a opravy strojního zařízení, zednické a kamenické služby, restaurování nábytku, stavby přístavních hrází a vlnolamů, žehlení oděvů, stavby a údržba ropovodů, plynovodů apod., tapetování, opravy deštníků a slunečníků, čalounění, malování a natírání interiéru a exteriéru, čištění a broušení pemzou, kytování, tmelování, sádrování, štukování, klempířské a instalatérské práce, leštění vozidel, opravy čerpadel a pump, stavby přístavů, správka oděvů, hubení kryš (deratizace), protektorování pneumatik, instalace a opravy mrazičích zařízení, žehlení prádla, cinování (opětovné), nýtování, antikoroziní úprava vozidel, služby autoservisů, instalace a opravy telefonů, údržba vozidel, lakování, čištění vozidel, opravy vozidel, pronájem čistících strojů, hubení hmyzu a škůdců (s výjimkou pro zemědělské účely), truhlářství a opravy truhlářských výrobků, montáže lešení, zednické práce, praní plenek, chemické čištění, informační služby týkající se staveb, informační služby týkající se oprav, broušení nožů, důlní těžba, povrchová těžba, cestářství (dláždění),

pískování, opravy prováděné pod vodou, čištění budov (fasád, vnějších povrchů a ploch), vulkanizace pneumatik (opravy), vrtání studní, šachet a dolů, výstavba obchodních stánků a prodejen, instalace, údržba a opravy počítačového hardwaru, kopírovacích strojů a zařízení, faxů a tiskáren, odrušování elektrických přístrojů, obnova motorů a strojů (opotřebovaných nebo částečně zničených), pronájem jeřábů (stavební vybavení), pokrývačské práce, výroba umělého sněhu, asanace a vyklízení podkrovní, půd, chodeb a sklepů, čištění ulic, rozbíjení ledu; (38) zasilání telegramů, rozhlasové vysílání, zasilání zpráv, zasilání faxových zpráv, televizní vysílání, přenos telegramů, telegrafické služby, komunikace pomocí telegrafu, telefonické služby, komunikace pomocí telefonu, telexové služby, služby tiskových agentur, vysílání kabelové televize, komunikace pomocí mobilních telefonů, komunikace pomocí počítačových terminálů, přenos zpráv a obrazových informací pomocí počítačů, elektronická pošta, přenos faxem, poskytování informací o telekomunikacích, pagingové služby poskytované prostřednictvím rádia, telefonu nebo jiných elektronických komunikačních prostředků, pronájem přístrojů a zařízení pro zasilání zpráv, pronájem telekomunikačního zařízení (např. telefonů, faxů), komunikace pomocí sítě optických vláken, síťové konference (služby dálkových konferencí), pronájem faxů, pronájem modemů, pronájem telekomunikačních přístrojů a vybavení, pronájem telefonů, přenos pomocí satelitů, poskytování vícenásobného uživatelského přístupu ke globální počítačové informační síti; (39) služby turistických kanceláří (s výjimkou služeb souvisejících s rezervací hotelů), doprovázení cestujících a turistů, zásobování vodou, letecká doprava, převozy sanitkou, odtahování vozidel při poruchách, pronájem automobilů, automobilová doprava, autobusová doprava, přeprava výletními loděmi, pronájem člunů, lodí a loďek, silniční doprava nákladů, záchrana lodí, říční nákladní doprava, překládka, dovoz, rozvážka, železniční doprava, pronájem koní, doručování balíkových zásilek, služby nosičů, balení (paketování) zboží, zprostředkování námořní dopravy, pořádání okružních plaveb a výletů, turistické okružní prohlídky, vykládání nákladu, doručování zboží, skladování zboží, rozvod vody, rozvod elektřiny, obsluha zdymadel, parkování automobilů, skladování, uskladňování ve skladech, pronájem skladů, lodní trajektová doprava, říční doprava, nákladní lodní doprava, pronájem lodí, pronájem garáží, doprava potrubím, pronájem parkovacích ploch, pronájem chladicího zařízení, pronájem vozidel, pronájem autokarů a autobusů, pronájem nákladních vozidel, kamionů a tahačů, přeprava nábytku, dopravní služby, lodní doprava, pořádání cest, osobní doprava, služby pilotů a lodivodů, vlečné služby (remorkáž), vyprošťování lodí, rezervace místenek, vyprošťování dopravních prostředků, taxidoprava, tramvajová doprava, služby dopravců a speditérů, námořní doprava, přeprava cenností s doprovodem, přeprava turistů a cestujících, doprava a skladování odpadků a odpadu, sčítavací služby, uskladnění lodí, zprostředkování přepravy nákladu (zasílatelství), zprostředkování dopravy, služby fidičů, kurýrní služby (dokumenty nebo zboží), informační služby týkající se skladování, informační služby týkající se dopravy, pronájem potápěčských zvonů (kesonů), pronájem skafandrů a potápěčských obleků, pronájem skladovacích kontejnerů, pronájem nosičů na vozidla, záchranné služby v dopravě, dopravní rezervace, cestovní rezervace, záchranné služby prováděné pod vodou, balení zboží (balicí služby), doručování zpráv a vzkazů, doručování novin a časopisů, dodávka zboží poštou, rozvod energie, pronájem závodních vozů, pronájem invalidních vozíků, pronájem a půjčování potápěčské výstroje, pronájem silničních zametacích vozů, lokalizace nákladních vozů pomocí počítače; (40) broušení, zpracování kinematografických filmů, čištění vzduchu, magnetizace, apretace textilií, konečná úprava papíru, stříbření (plátování stříbrem), bělení látek a tkanin, zpracování dřeva, lemování nebo obšívání látek a oděvů, pájení (letování), služby dámských krejčovství, kadmiování, kalandrování tkanin, vypalování keramiky nebo kameniny, barvení obuvi, chromování, pokovování, barvení kůže, zpracování kožešin, stříhání látek (stříhová služba), tisk vzorů (potisky), vyvolávání fotografických filmů, zlcení, úprava vody, elektrolytické pokovování, cinování, zpracování kožešin na zakázku, kovářství, protimolová úprava kožešin, frézování, lisování ovoce, uzení potavin, galvanizace, rytectví, gravírování, vodovzdorná úprava látek a oděvů vodovzdorná úprava tkanin, ohnivzdorná úprava látek a textilu, nemačková úprava oděvů, zpracování vlny, laminování, mletí, úprava a zpracování kovů, kalení kovů, vlnářství, niklování, snování, koželužství, leštění třením, knihařství, vydávání publikací, hoblování, sedlářské práce, služby pánských krejčovství, vydělávání kůží, preparování živočichů, služby spojené s barvením, barvení textilu a textilií, údržba a úpravy textilií, protimolová úprava textilií, barvení látek, zpracování papíru, foukání skla, litografické tisky, tiskařské služby, fotosázecí služby, ofsetový tisk, sítotisk, půjčování (pronájem) pletacích strojů, vyklízení a likvidace (sešrotování) odpadu a nepotřebných věcí, třídění odpadu a recyklovatelného materiálu; (41)

výcvik zvířat, pronájem a půjčování filmových promítaček a jejich příslušenství, služby filmových studií, tělesná výchova, pronájem dekorací, (provozování rekreačních zařízení, rozhlasová zábava, vydávání textů (s výjimkou reklamních nebo náborových), výuka, vzdělávání, pronájem zvukového nahrávacího zařízení a audionahrávka, půjčování kinofilmů, pronájem a půjčování kinematografických filmů, filmová produkce, vydávání libret, pronájem a půjčování rozhlasových a televizních přijímačů, výroba rozhlasových a televizních programů, divadelní produkce, výroba divadelních a jiných, zábavných představení a pořadů, televizní zábava a estrády, pronájem a půjčování jevištních dekorací a kulís, provozování zoologických zahrad, provozování školek a dětských jeslí, praktický výcvik (předvádění), služby nahrávacích studií, informace o možnostech rekreace, pronájem a půjčování sportovního vybavení (s výjimkou dopravních prostředků), pronájem stadionů a sportovišť, pronájem a půjčování videorekordérů, půjčování videokazet, pořádání a řízení seminářů, konferencí a kongresů, služby sportovních táborů, pořádání a řízení symposií, měření času (časomíra) při sportovních závodech, produkce videofilmů, provozování internálních škol, pořádání a řízení kurzů (výcvik), postsynchrony, náboženská výchova, fotografování, pronájem a půjčování audio zařízení, pronájem osvětlovacího zařízení pro divadla nebo televizní studia, pronájem tenisových kurtů, pronájem a půjčování videokamer, psaní scénářů, redigování videokazet, redigování optických disků, redigování psaných odborných textů, provozování počítačových her přístupných na otevřené síti pro síťové uživatele, poskytování zařízení pro výstavy, poradenství pro volbu povolání, zpravodajské služby, obrazové zpravodajství, překladatelské služby, interpretace posunkové řeči, nahrávání videokazet nahrávání mikrofilmů, informace o módě; (42) chemické analýzy, analýzy pro využití ropných polí, architektura, správa autorských práv, bakteriologie, bakteriologický výzkum, služby související s využitím patentů, služby v oblasti chemie, chemický výzkum, architektonické poradenství, projektování, technický výzkum, právní služby, testování ropných vrtů, výzkum v oblasti kosmetiky, design interiérů, průmyslový design, testování materiálů, technické projektové studie, geologický dozor a expertizy, dozor a expertizy týkající se ropných polí, inženýrské práce, průzkum a expertizy, genealogický výzkum, inženýrské výkresy, předpověď počasí, právní průzkum, zeměměřičství, pronájem počítačů, počítačové programování, ropný průzkum, fyzikální výzkum, výzkum v oboru strojírenství, testování tkanin a textilu, geologický průzkum, geologický výzkum, ověřování pravosti uměleckých děl, kalibrace (měření), design počítačového softwaru, aktualizace počítačového softwaru, poradenství v oblasti počítačového hardwaru, oděvní návrhářství, grafický design, pronájem přístupového času k počítačové databázi, poskytování licencí k duševnímu vlastnictví, kontrola kvality, pronájem počítačového softwaru, výzkum a vývoj (pro třetí osoby), navrhování (průmyslový design), průzkum prováděný pod vodou, poradenství v oblasti duševního vlastnictví, arbitrážní služby, obnova počítačových dat, údržba počítačového softwaru, analýzy počítačových systémů, poradenství v oblasti ochrany životního prostředí, pronájem přístupového času k počítačům pro manipulaci dat, biologický výzkum, plánování městské výstavby (urbanismus), počítačové služby, zejména tvorba a správa webových stránek pro třetí osoby, počítačové služby, zejména design a realizace webových stránek pro třetí osoby, počítačové služby, zejména design a realizace webových stránek pro třetí osoby, hosting webových stránek (třetích osob) na počítačovém serveru na globální počítačové síti, počítačové služby, zejména poskytování vyhledávacích nástrojů pro získávání dat na globální počítačové síti, registrace doménových jmen za účelem identifikace uživatele na globální počítačové síti, obalový design, pronájem počítačového hardwaru, pronájem tiskáren; (43) poskytování hotelového ubytování, cateringové služby, služby související s provozováním domovů důchodců, služby bufetů a samoobslužných jídel, provozování kempů a poskytování jejich vybavení, služby závodních jídel, pronájem přechodného ubytování, pronájem automatů (nápoje a drobné občerstvení), služby související s provozováním penzionů, služby související s provozováním turistických nocleháren, služby související s provozováním hotelů, služby související s provozováním dětských jeslí, služby související s provozováním restaurací, rezervace penzionů, rezervace hotelů, služby samoobslužných restaurací, služby snack-barů, služby související s provozováním penzionů pro zvířata, služby související s péčí o děti, služby denních barů, služby stolníků, ubytovací služby pro prázdninové tábory, pronájem (půjčování) přenosných staveb/budov, rezervace přechodného ubytování, služby související s provozováním motelů, půjčování židlí, stolů, stolního prostírání, jídelního a nápojového skla, pronájem jednacích místností, půjčování stanů; (44) chov zvířat, služby zahradní architektury, služby veřejných lázní pro hygienické účely, služby parních lázní, služby salónů krásy, služby zdravotnických středisek, neurologické služby

(chiropraktika), služby kadeřnických salónů, zhotovování věnců, služby ozdravoven, služby zotavoven, nemocniční služby, zdravotní péče, zahradnické služby, zahrádkářské služby, pronájem zemědělského nářadí, přístrojů a zařízení, masáže, lékařské služby, služby optiků, služby rostlinných školek, služby fyzioterapeutů, psychologické testy, služby sanatorií, veterinární služby, stomatologické služby, služby soukromých léčeben a sanatorií, letecké a pozemní rozprašování hnojiv a jiných zemědělských chemických látek, úprava zvířat (např. střihání, česání), služby krevních bank, aranžování květin, služby hospiců, údržba trávníků, služby porodních asistentek, ošetrovatelské služby (léčebné), lékárenské poradenství, plastická chirurgie, léčení (záchrana) stromů, hubení škůdců v zemědělství, hubení plevele, úprava a péče o zvířata chovaná v domácnosti, implantace vlasů, služby psychologů, pronájem sanitárního a zdravotnického vybavení a příslušenství, zemědělské a lesnické služby; (45) služby osobních strážců, poradenství v oblasti bezpečnosti, doprovod (do společnosti), služby detektivních kanceláří, seznamovací služby, služby nočních hlídačů, opatrování, otevírání bezpečnostních zámků, půjčování společenských a večerních šatů a obleků, kremace, pátrání po nezvěstných osobách, vykonávání pohřbů, služby pohřebních ústavů, půjčování oděvů, půjčování obleků a kostýmů, půjčování stejnokrojů, služby strážních hlídek, služby sňatkových kanceláří, předmanželské a manželské poradení, sestavování horoskopů, hašení požárů, pořádání náboženských setkání.

(511) 1, 2, 3, 4, 5, 6, 7, 8, 9, 10, 11, 12, 13, 14, 15, 16, 17, 18, 19, 20, 21, 22, 23, 24, 25, 26, 27, 28, 29, 30, 31, 32, 33, 34, 35, 36, 37, 38, 39, 40, 41, 42, 43, 44, 45

(210) O-346775

(111) 291681

(220) 24.05.2004

(151) 01.08.2007

(540)

WIKOV

(730) **Wichterle Martin Mgr.**, Zámecké schody 188/6, Praha 1, 11800, CZ

(740) Langrova, s.r.o., Skřetova 48/1011, Plzeň, 30100

(510) (1) abraziva, agrochemikálie, aktivní uhlí, etylalkohol pro průmyslové účely, amoniak pro průmyslové účely, apretace chemické, barvy pro průmyslové účely, bělicí přípravky pro průmyslové účely, bentonit, benzoová kyselina, bílkoviny živočišné nebo rostlinné jako suroviny, brzdové kapaliny, celuloza, prostředky pro česání tekutin, přípravky pro čišnění kůží, chemická čimidla, přípravky pro čištění tekutin, zejména vody, přípravky proti zamžení čoček, defolianty, dehydratační prostředky pro průmyslové účely, fotocitlivé desky, destilovaná voda, dextrin, dolomit pro průmyslové účely, metylalkohol pro průmyslové účely, filmy citlivé neexponované, filtrační materiály v rozsahu tř. 1, fotografické vývojky, fotografický papír, chemikálie pro fotografii, galvanizační přípravky, glazury pro keramiku, glycerin pro průmyslové účely, grafit pro průmyslové účely, humus, hydraulické kapaliny, chemikálie pro lesnictví, s výjimkou fungicidů, herbicidů, insekticidů a přípravků pro hubení hmyzu, chemikálie pro vědecké účely, impregnační chemické přípravky pro kůži a textil, indikátorový papír, kamenec, kaolin, kompost, chemické látky pro konzervaci potravin, rašelina jako hnojivo, kyseliny v rozsahu tř. 1, lepidla pro průmyslové účely, přípravky na odstraňování leštidla, louhy v rozsahu tř. 1, přípravky pro nakládání a uzení masa pro průmyslové účely, peroxid vodíku, zemina pro pěstování, protipožární přípravky, průmyslové chemikálie, rozpouštědla pro fermeže a laky, sladidla umělá, soda kalcinovaná, soli v rozsahu tř. 1, štěpařský vosk, vápenec; (2) barvy v rozsahu tř. 2, laky v rozsahu tř. 2, antikoroziční přípravky, barviva v rozsahu tř. 2, prostředky pro ochranu dřeva a kovu, mořidla v rozsahu tř. 2, práškové kovy a fólie pro malíře, kalafuna, sklenářský tmel, ředidla pro barvy a laky, saze jako barvivo, šelak; (3) alkálie, amoniak, mýdla, antistatické přípravky pro použití v domácnosti, apretační přípravky pro zehlení prádla, barvy na vlasy a vousy, odbarvovače, odlakovače, bělicí přípravky na prádlo, brusiva v rozsahu tř. 3, brusná plátina, papír, cididlo, čisticí mléko pro toaletní účely, toaletní a čisticí prostředky, depilační přípravky, dezodoranty pro osobní potřebu, přípravky na holení, kamenec, kapaliny na mytí skel do ostříkovačů, kolínská voda, kosmetické necesery, kosmetické přípravky, kosmetické tužky, koupelové soli nikoliv pro medicínální účely, pleťové masky, krém na obuv a kůži, kosmetické krémy, kosmetika, křída na čištění, parfémy, laky na vlasy a nehty, lepidla pro kosmetické účely, lešticí přípravky, ličidla, louh sodný na praní, obtisky pro kosmetické účely, oční řasy, odličovací přípravky, vlasové přípravky, peroxid vodíku pro kosmetické účely, leštidla na polituru, praci a namáčecí prostředky, rtěnky, řasy, šampony, toaletní terpentýn, toaletní přípravky a potřeby, ústní vody, vlasové vody, vody pro holení, voňavky,

vosky spadající do tř. 3, zubní pasty, kosmetické přípravky pro zvířata; (4) benzin, palivové brikety, dřevěné uhlí, knoty, konzervační oleje a tuky, líh na pálení, mazací oleje a tuky, nafta, topný olej, motorový olej, paliva, pohonné látky, palivové dříví, parafin, podpalovače, uhlí, grafit pro mazání, mazadla na obuv, plyny palivové, vosk včelí, podpalovače; (5) absorbční tampony, vata pro lékařské účely, alkohol pro lékařské účely, dezinfekční přípravky pro hygienické účely, bikarbonát sodný pro farmaceutické účely, bílkovinná potrava pro lékařské účely, léčivé byliny, bylinné čaje, cukrovinky s léčebnými přísadami, diabetický chléb, dietetické nápoje a potraviny upravené pro lékařské účely, doplňky potravin pro lékařské účely, farmaceutické přípravky, fungicidy, gáza na obvazování, glukóza pro lékařské účely, repelenty proti hmyzu, lékařské přípravky pro hubnutí, hygienické kalhotky, ubrousky napuštěné farmaceutickými vodičkami, vložky hygienické, obvazy zdravotnické, knoty sírné pro dezinfekci, léčivé přípravky do koupele, lékárníčky včetně obsahu, přísady do krmiva pro lékařské účely, prostředky na kuří oka, léčiva pro humánní medicínu, léčiva pro veterinární medicínu, leukoplast, minerální vody a soli pro lékařské účely, mléko sušené pro kojenec, přípravky proti molům, mouchám a ostatnímu hmyzu, mucholapky, přípravky na hubnutí hlodavců, nápoje dietetické upravené pro lékařské účely, obinadla hygienická, přípravky proti parazitům, potrava pro kojenec, přípravky na mytí psů, přípravky pro péči o ústní dutinu, živočišné uhlí pro farmaceutické účely, peroxid vodíku pro lékařské účely, posilující přípravky, tonika; (6) alobal, armatury kovové do betonu, armatury pro potrubí, kovové potrubí, barely kovové, bazény kovové, bedny na nářadí kovové, řetězy, dráty, drátěné pletivo, kovové dveře, kování dveří a oken, kovové rámy dveří a oken, železářské zboží, hřebíky, lana kovová, kovářské nástroje, kování pro nábytek, kovové zboží, kovová střešní krytina, šrouby, matice, nýty, plechy, okapní žlaby a roury, pájky, skoby, kramle, vrata, vruty, podložky, výztuže, žebříky; (7) alternátory, střikací pistole, brusky, čerpadla, generátory, elektromotory, el. mlýnky, frézky, vysavače prachu, hevery, hoblovky, kompresory, dynamo, karburátory, kladkostroje, obráběcí stroje, kuchyňské stroje elektrické, lisy, ložiska, mandly, mechanické ruční nástroje a nářadí, míchačky, myčky na nádobí, nástroje (části strojů), pily, pluh, pračky, sekačky na trávu, svařovací stroje, šicí stroje, šrotovníky, vrtáčky; (8) brusky, brusy, holící čepelky, česáčky na ovoce, depilační přístroje, diamanty pro sklenáře, dláta, frézy, hevery ruční, závitové hlavy, hmoždíře, hoblíky, holící soupravy, holící stroje, hrábě, vyťahovačky hřebíků, zařízení pro hubení rostlinných škůdců, hustilky pneumatik, pilníky, kapselní nože, kladiva, kleště, klíče maticové, vrtáky, otevírače konzerv, kosy, kráječe, krumpáče, lopaty, louskáčky na ořechy, pily, lžice, špachtle, motyčky, naběračky, nástroje a nářadí s ručním pohonem, nebozezy, necesery na holící potřeby, nože, přibory, nůžky, zahradnické nůžky, obloukové pily, očílky, palice, pinzety, ruční pistole na vytlačování tmelu, pohrabáče, pořízky, průbojníky, rašple, rýče, řezné nástroje, sekery, srpy, ruční mlýnky, svěráky, škrabky, šroubováky, vidle, vrtáky, ruční vrtáčky, výhružníky, výstružníky, zahradnické nářadí ruční, závitníky, zednické lžice; (9) nabíječky, akumulátory, akustická a světelná poplachová zařízení, měřicí přístroje, ampérmetry, reproduktory, antény, automobilové výstražné trojúhelníky, autorádía, barometry, baterie, brýle, pouzdra na brýle, buzoly, buzučky, čočky, dalekohledy, požární hlásiče, diapozitivy, promítací přístroje, diktafony, magnetické disky, kompaktní disky, disky nahrané, disky optické, dozimetry, elektrické dráty, dýchací přístroje pro plavání pod vodou, elektrické dveřní zvonky, elektrické kabely, elektrické spojky, svorky a konektory, elektrické svařovací přístroje, elektrické zařízení pro vábení a ničení hmyzu, elektricky vyhřívané vlasové nátáčky, elektrody svářecí, elektromotory, expozimetry, faxy, filmové kamery, filmy exponované, fotografické filtry, fotoaparáty, gramofonové desky, gramofony, hasicí přístroje, hvězďářské dalekohledy, jističe, pojistky, kalkulačky, kapselní svítilny, kondenzátory, kopírovací stroje, kosmetické stroje elektrické, kruhy plovací, kukátka, laptopy, leštičky na fotografie, vodováhy, lihoměry, magnetické nosiče dat, magnetofony, ochranné masky, matematické přístroje, megafony, měřicí přístroje, měřidla, mikrofony, mikroskopy, neprůstředné vesty, nosiče dat, ochranné obleky a obuv, ochranné přilby, ochranné rukavice, ochranné štíty na obličej, olovnice, programy pro počítače, optické výrobky, plátina promítací, plotry, plovací pásy a vesty, počítače, počítačové periferie, vypínače, audio a video přijímače, přístroje pro nahrávání a reprodukci zvuku či obrazu, telefony, radary, radia, spínače, stativy, teploměry, váhy, videotelefony, zářivky jako svítidla, zástrčky, zásuvky a ostatní elektrické spojky, závaží, záznamník telefonní, optická zrcadla, zvětšovací přístroje, žárovky (spadající do této třídy); (10) bandáže, berle, dudlíky, dětské lahve, pomůcky pro kojení, kondomy, masážní přístroje, elastické punčochy, chirurgické rukavice, teploměry, matrace nafukovací pro lékařské účely, matrace porodnické; (11) akvarijní přístroje na vytápění a

čištění, baterie vodovodní, baterky, bidety, bojler, topné články, dřezy, elektrické kávovary, elektrické lampy, elektricky vyhřívané podušky a přikrývky, filtry na pitnou vodu fontány, fritézy, grily, chladicí stroje, přístroje a zařízení, chladničky, jogurtovače elektrické, sprchovací kabiny, kamna, pece, sporáky, klimatizační zařízení, kohoutky, elektrické konvice, kotle, vany, koupelnové armatury, obklady, krby, kuchyňská odsávací zařízení, lampy, lustry, ledničky, elektrické vyhřívané nánožníky, zařízení pro ohřev teplé vody, ohřivače, toustovače, osvětlovací přístroje a zařízení, pečící trouby, pisoáry, plechy pečící, řetězy barevných žárovek, sanitární přístroje a zařízení, saunová zařízení, sedátka záchodová, splachovače, sprchové kouty, sprchy, stínidla, stropní světla a lustry, sušičky prádla, šamot, toalety, umyvadla, vánoční světla, ventilátory, vodovodní zařízení, výbojky, zapalovače, žárovky; (12) auta, autobusy, pneumatiky, bezpečnostní sedačky pro děti, čluny, dětské kočárky, tříkolky, duše, záplaty na opravy duší, dvojkolové vozíky, elektromobily, galusky, hnací mechanismy pro pozemní vozidla, houkačky, jízdní kola, karoserie automobilů, kolečka, trakaře, lodě, mopedy, motocykly, potahy vozidel, sněžové řetězy, saně, potahy sedadel, traktory, vesla, volanty, nákupní vozíky, nosiče na zavazadla, židle kolečková, náhradní díly pro výrobky ve tř. 12; (13) broky, lovecké střelné zbraně, náboje, ohňostroje, sportovní střelné zbraně, vrhací a metací rakety, prskavky, rachejtla, vzduchové zbraně; (14) brože, budíky, dublé, hodinky, klenoty, medailony, nádobí z drahých kovů, náhrdelníky, náramky, náušnice, šperky, šperkovnice, štras, stříbrnické a zlatnické zboží; (15) hudební nástroje; (16) archy papíru, alba, atlasy, balicí papír, barvicí pásy do psacích strojů, barvy vodové, blahopřání, bloky, brožury, celofán, periodika, tuš, číslovačky, děrovačky, desky na dokumenty, pleny papírové, dopisní papír, etikety kromě textilních, filtrační papír, fotografie, globusy, reprodukce grafické, grafiky, gumy na mazání, hmota modelovací, houbičky, inkousty, kalendáře, kancelářské potřeby, kancelářské sponky, kapseniky papírové, kartóny, knihy, konfety, krajóny, náramky, lepicí pásy a lepidla pro kancelářské účely a pro domácnost, listky, malířské potřeby, mapy, napínačky, noviny, nože na papír, nožičky pro kancelářské účely, obálky, obaly, obtisky, ořezávátka, papír, papír toaletní, papírenské výrobky, ubrousky papírové, ubrusy papírové, pastelky, pečutí vosk, plakáty, plány, pohlednice, poštovní známky, potřeby na psaní, praporečky papírové, pravítka, prostrání papírové, psací stroje, pytlíky papírové, razítka, ručníky papírové, rýsovací potřeby, sešity, sešivačky, skicáky, školní potřeby, štetce, těžítka, tiskopisy, tužky, učební pomůcky kromě přístrojů, fólie na balení z plastických hmot, malířské válečky, zápisníky, zpěvníky; (17) fólie z plastických hmot, hadice, izolace, izolační materiály, izolační tkaniny, lepicí pásy kromě pásek pro léčebné účely, pro kancelářské účely a pro použití v domácnosti, minerální vlna, plst izolační, těsnicí podložky, pryž, materiály zabraňující sálení tepla, skleněná vlna, tepelně izolační prostředky, těsnění, těsnící tmely, tmely a ucpávky spadající do této třídy, vycpávky z pryže nebo z umělých hmot; (18) aktovky, batohy, brašny, cestovní kufry, deštníky, diplomatky, hole, chlebníky, kabelky, kožené galanterie, kožšiny, kufříky, nákupní tašky, náprsní tašky, pouzdra, obojky, peněženky, kožené potahy, ruksaky, řemínky, sedlářské výrobky, slunečníky, šňůry kožené, tašky na kolečkách, vodítka; (19) akvária (stavby), altány, asfalt, bazény nekovové, beton, břidlice, cement, cementové zboží, cihly, dehet, lepenka pro stavební účely, cementové desky, dlaždice, drenáže, dřevěné obložení, dřevo opracované, dveře nekovové, sošky z kamene, betonu a mramoru, geotextilie (textilie netkané), kámen, komíny, stavební konstrukce nekovové, krytiny střešní, kůly, latě, malta, mramor, nátěrové hmoty pro stavební účely, nosníky nekovové, obkladačky, obklady zdi, okna nekovová, omítky, parkety, písek, prkna, překližka, kamenina, sádra, schody nekovové, skleníky, sklo, stavby přenosné nekovové, šamot, šterk, tašky, tvárnice, vápenc, vápno, vlysy podlahové, vrata nekovová, žlaby okapní nekovové, žula; (20) bambus, boudy pro domácí zvířata, nábytek bytový a kancelářský, gauče, hmoždinky, kádě, kolébky, koše, křesla, lavičky, lehátka skládací, lenošky, matrace, obrazové lišty a rámy, ošatky, pohovky, police, polštáře, ponky, poste, prádelníky, prkénka na maso, protěné zboží, ratan, rukojeti na nářadí, sláma pletená, slamníky, stoličky a stoly, truhlářské umělecké výrobky, tyče záclonové, žebříky, židle; (21) bandasky, cedníky, cestovní lahve, cukřenky, čajníky, čajové soupravy, čistící nástroje, dávkovače mýdla, dávkovače papírových ručníků, dávkovače toaletního papíru, demizóny, klece pro domácí zvířata, drátěnky, džbánky, figurky z porcelánu, terakoty nebo skla, kuchyňské formy a formičky, formy na koláče, grily pro použití na pečení, hadry na čištění, hluboké mísy, houby mycí, hrnce, hrnčířské zboží, hřebeny, chladicí nádoby, prkénka a sbránky na chléb, kartáče, kartáčky zubní, kastroly, kávové soupravy, kbelíky, kořenáče, koše na odpadky, kotlíky, kuchyňské nádobí, lisy na ovoce pro domácnost s výjimkou elektrických, majolika, mísy, mixery ruční, mlýnky ruční, mopy, naběračky, nádoby kuchyňské, nádoby na

smetí, nálevky, nit zubní, nočníky, obaly na mýdlo, otevíráky lahví, pánve, párátko, pastičky na hmyz a hlodavce, pepřenko, plácačky na mouchy, plácačky na koberce, podnosy, porcelán, potřeby kuchyňské, potřeby toaletní, prádelní kolíky, prádelní sušáky, prkna žehličky, krabice na jídlo, pudřenky, rozstříkovače na voňavky, rožně pro použití na pečení, rukavice pro domácího, sběračky, servisy, sklenice na pití, sklo tabulové, slánky, smetáky, stojánky, struhadla, svícny, šálky, škopky, šlehače ruční, šrotovníky, štoudve, tácky papírové, talíře papírové, talíře, termosky, tlakové hrnce s výjimkou elektrických, utěrky na čištění, válečky na těsto, vaničky, vědra, vykrojovačka na pečivo, výrobky z křišťálového skla, vývrtky, žejdlíky, tácky k rostlinám; (22) lana, provazy, koudel, látka na vycpávky, lýko, markýzy, motouzy, papírové provazy, pásky balicí, plachty, popruhy, pytle, sítě, stany; (23) nitě a příze; (24) bavlněné látky, barchet, brokát, cestovní příkrývky, damašek, flanel, flauš, hedvábní, jutový textil, kaliko, kanava, kapesníky, kartoun, krep, látky, ložní pokrývky a příkrývky, ložní prádlo, lůžkoviny, manšestry, matracovina, moskytiéry, nábytkové potahy, záclony, plátno, plst, podšívky, potahy, prádlo ložní a stolní, prostěradla, povlečení, přehozy, pytlovina, rolety, ručníky, samet, spací pytle, sukno, sypkovina, taft, textilie, rolety, tkaniny, tyl, úplety, vlaječky, záclonovina; (25) bačkory, barety, boty, bundy, čapky, čepice, dětské plenky textilní, galoše, holínky, kabáty, kalhotky plenkové, kalhotky, kamaše, kapuce, klobouky, kombinézy, konfekce, korzety, kostýmy, košile, koupací pláště, kožšiny, kravaty, legíny, limce, lyžařská obuv, oblečení, obuv, sportovní obuv, oděvy, oděvy nepromokavé, sportovní oděvy, opasky, plavky, pantofle, pletené zboží, podprsenky, podvazky, ponožky, prádlo spodní, pulovry, punčochy, pyžama, rukavice, saka, sandály, spodky, saka, střevice, sukně, svetry, šály, šátky, šle, nátělníky, uniformy, vesty, výbavičky pro novorozence, zástěry, župany; (26) bambule, cedulky na prádlo, dracouny, flitry, galanterie textilní, gummy do prádla, hřebky na látání, jehelníky, jehlice pletací a háčkovácí, jehly, kalouny, kanýry, knoflíky, krabice na šicí potřeby, krajky, květiny umělé, lacety, lemovky, natáčky do vlasů, nažehlovací záplaty, ovoce umělé, ozdobné jehlice, ozdoby, paruky, patentky, prýmkařské zboží, přezky, sítky na vlasy, spony, stuhy, šněrovadla, šňůry, tkanice, vázačky, výšivky, zdrhovadla; (27) izolační podlahové krytiny, koberce, linoleum, podlahové krytina, předložky, rohožky, tapety, tělocvičné žiněny, umělé trávníky; (28) hrací karty, autička, automobilové modely, bazény plavecké (potřeby pro hru), biliardy, boby, boty na bruslení s bruslemi, bowling, boxerské rukavice, brusle, činky, stolní hry, sportovní nářadí, divadelní masky, draci, golfové vybavení, gymnastické zařízení, rybářské náčiní, hokejky, sportovní zboží, horolezecká výstroj, houpačky, kuželky, šachy, kuličky, hračky, hry, chraštítka, jízdní kola nehybná, kapsle, rogala, kolečkové brusle, koloběžky, loutky, náčiní pro lukostřelbu, lyže, lyže surfovací a vodní, maňásky, míče, náčiní rybářské, návady pro rybaře, ozdoby na vánoční stromky, páčky, panenky, ploutve, puky, sportovní, rukavice, síť jako sportovní potřeby, skeatbordy, společenské hry, stojánky na vánoční stromky, stromky vánoční umělé, šachovnice, šipky, terče, vázání na lyže; (29) ančovičky, arašidy zpracované, bílék, bramborové lupínky, bujóny, byliny konzervované, cibule konzervovaná, čočka konzervovaná, datle, droby, drůbež, džemy, fazole konzervované, garnáty, hrách konzervovaný, hranolky, hrozinky, huspeniny, játra, jedlé oleje a tuky, jogurt, kandované ovoce, kaviár, kefir, klobásy, salámy, párky, kokosová moučka, konzervy masové, konzervy rybí, konzervovaná zelenina, korýši, krevety, kůry ovocné, kyselé zelí, langusty, lanýže, losos, mandle zpracované, margarín, marmeláda, máslo, maso, masové extrakty, měkkýši, mléčné nápoje, mléčné výrobky, mléko, mražené ovoce, mušle neživé, nakládaná zelenina, nasolené potraviny, olivy konzervované, ořišky zpracované, konzervované ovoce, ovocné rosoly, paštiky, polévky, raci, rajčatový protlak, ryby, saláty, sardinky, sledi, slanina, smetana, sušená vejce, syrovátka, šlehačka, šunka, tofu, tuňák, uzeniny, vejce, zelenina, zvěřina, houby konzervované, želatina; (30) anýz, aromatické přípravky do potravin, badyán, bonbóny, bramborová moučka, cikorka, cukr, cukroví, cukrovinky, čaj, čokoláda, čokoládové nápoje, dorty, droždí, glukóza pro výživu, hořčice, housky, chléb, chuťové přísady, ječmen loupáný a mletý, jemné pečivo, kakao, kakaové nápoje, kandys, kapary, kari, kaše, káva, kávoviny, kávové nápoje, keksy, koláče, koření, kretery, kroupy, krupice, kuchyňská sůl, kukuřice mletá, kukuřice pražená, kukuřičná vložky, kypřicí prášek, lékořice, lepek, lístkové těsto, majonéza, maltosa, masové pirožky, med, perníky, melasa, mouky, mušli, muškátové ořechy, nápoje, nové koření, ocet, omáčka sojová, oplatky, vložky, palačinky, paprika jako koření, pastilky (cukrovinky), pepř, pizzy, potraviny z mouky, potraviny škrobové, pralinky, příchutě (aroma), pudinky, rýže, ságo, sendviče, skořice, suchary, sušenky, šafrán, škrob, tapioka, těsta, těstoviny, vanilín, vanilka, zákusky, zálivky, zákvor, zmrzlina, želé, země, žvýkačky; (31) arašidy, bílkoviny pro zvířata, jalovčinky, brambory, byliny čerstvé jako koření, cibule, citrusové ovoce,

čekanka salátová, čerstvé ovoce, dřevo surové, fazole, hlávkový salát, hospodářská zvířata, houby, hrách, hrozny, chléb svatojánský, chmel, chovatelské a pěstitelské produkty, ječmen, jikry, plůdek, kaštiny, kefe, kolové ořechy, korýši, kořen čekanky, krmiva, krmné směsi, kukuřice, koloviny živé, květiny sušené, langusty, moučka pro zvířata, obilí, okurky, olivy, ořechy, otruby, oves, ovoce, píce, podestýlky, podhoubí, pokruty, pórek, psí suchary, pšenice, rašelina, reveň, réva vinná, rostliny, růže, ryby živé, řepa, sadby, semena rostlin, seno, sepie, sezam, slad, sláma, steliwo, šrot, tykev, ústřice, vánoční stromky, zelenina, zrní, zvířata domácí a hospodářská, žito, houby čerstvé; (32) alkoholové esence, alkoholické nápoje, zeleninové šťávy, výtažky z ovoce, iontové nápoje, pivo, prášky pro přípravu šumivých nápojů, příchutě a přípravky pro nápoje, přípravky pro výrobu likérů, sodová voda, minerálky, sirupy, sladové nápoje, stolní voda, syrovátkové nápoje; (33) alkoholové esence, alkoholické nápoje, alkoholové extrakty, aperitivy, brandy, destilované nápoje, likéry a pálenky, gin, mošty s alkoholem, koktejly spadající do tř. 33, lihoviny, medovina, rum, saké, víno, vodka, whisky; (34) cigaretové filtry, cigaretové papírky, cigaretové špičky, cigarety, čističe dýmek, doutníky, dózy na tabák, dýmky, plyn do zapalovačů, popelníky, šňupavý tabák, tabák, tabatěrky, zapalovače, žvýkácký tabák; (35) pomoc při řízení obchodní činnosti, získávání obchodních nebo podnikatelských informací, venkovní reklama, kanceláře dovozní a vývozní, komerční informační kanceláře, analýzy nákupních cen a nákladů, rozšiřování reklamních nebo inzertních materiálů, fotokopírování, kopírování dokumentů pro třetí osoby, oceňování nebo odhady lesního dřeva (nepokáceného), zprostředkovatelské práce, pronájem kancelářských strojů a zařízení, statistické informace, vedení účetních knih, sestavování výpisů z účtů, revize účtů (audit), obchodní, podnikatelské a organizační poradenství, personální poradenství, poradenství při vedení podniků, příprava inzertních sloupků, psaní na stroji, předvádění zboží, zaslání reklamních materiálů zákazníkům, pomoc při řízení obchodních a průmyslových podniků, rozmnožování (reprodukce) dokumentů, aktualizování reklamních materiálů, distribuce vzorků zboží, posuzování efektivnosti provozu a racionalizace práce, dražby, marketingové studie, obchodní nebo podnikatelské oceňování, obchodní nebo podnikatelský průzkum, pronájem propagačních a reklamních materiálů, poradenství v obchodní činnosti, vydávání reklamních, náborových, propagačních a inzertních textů, reklama, propagace, inzerce, rozhlasová reklama a inzerce, rozhlasová komerční reklama, obchodní nebo podnikatelský výzkum, styk s veřejností, stenografické služby, televizní reklama a inzerce, přepisování, aranžování výkladů, reklamní agentury, poradenské služby v oblasti řízení obchodní nebo podnikatelské činnosti, předvádění (služby modelek) pro reklamní účely a podporu prodeje, klasifikace nebo třídění vlny, průzkum trhu, vedení kartoték pomocí počítačů, odborné obchodní nebo podnikatelské poradenství, hospodářské nebo ekonomické prognózy, pořádání výstav pro komerční nebo reklamní účely, poskytování obchodních nebo podnikatelských informací, průzkum veřejného mínění, příprava mezd a výplatních listin, nábor zaměstnanců, přemisťování podniků, provozů a podnikání, pronájem reklamních ploch, podpora a propagace prodeje (pro třetí osoby), sekretářské služby, příprava a vyhotovení daňového přiznání, telefonní vzkyazy pro nepřítomné účastníky, zpracování textů, zajišťování novinového předplatného (pro předplatitele), reklama prostřednictvím zásilkové služby, šíření reklamy nebo inzerce on-line prostřednictvím elektronické komunikační sítě (pro jiné), správa hotelů, správa uměleckých agentur, kompilace informací do počítačových databází, systemizace informací pro počítačové databáze, pořádání veletrhů pro komerční nebo reklamní účely, propagace výrobků a služeb třetích osob přípravou a umístěním inzerátů a reklam v elektronických časopisech přístupných prostřednictvím globální počítačové sítě, pronájem fotokopírovacích strojů a tiskáren, psaní osobních dopisů; (36) uzavírání havarijních a úrazových pojištění, splacení půjček, pojištění-technické služby, pronájem nemovitostí, makléřství, jednatelství, služby úvěrových ústavů a bank, služby realitních kanceláří, služby realitních agentů, zprostředkování nemovitostí, služby agentur pro inkasování pohledávek, zprostředkování pojištění, celní služby, uzavírání pojištění, bankovníctví, oceňování a odhady nemovitostí, shromažďování prostředků na dobročinné účely, služby investičních fondů, kapitálové investice, investování do fondů, služby související se záručními listinami, s doklady o složení kauce nebo s dluhopisy, garance, záruky, služby ručitelů, směnárenské služby, vydávání cestovních šeků, clearingové služby, služby zúčtovacích bank poskytujících bezhotovostní platební operace, úschovní služby (úschova v bezpečnostních schránkách), organizování sbírek, půjčky (financování), vyměňování daní, finanční odhady a oceňování (pojišťovnictví, bankovníctví, nemovitosti), faktorování (financování splátkových obchodů), správa svěřeného majetku, správa cizího majetku, finanční služby, spravování financí, zástavní (záruční) půjčky,

provozování zastáven, správa nemovitostí, správa nájemných domů, uzavírání pojistek pro případ požáru, pronájem bytů, pronájem farem, uzavírání nemocenských a zdravotních pojistek, uzavírání námořních pojistek, poskytování hypoték, služby spořitelny, financování nákupu na splátky, burzovní makléřství, makléřské služby provozované v souvislosti s akciemi, cennými papíry, vydávání kreditních dluhopisů, uzavírání životních pojistek, služby ubytovacích agentur, finanční analýzy, oceňování starožitností, oceňování uměleckých děl, ověřování šeků, finanční poradenství, poradenství v oblasti pojištění, služby týkající se kreditních karet, služby týkající se debetních karet, elektronický převod kapitálu, finanční informace, informace o pojištění, oceňování šperků, oceňování numismatických sbírek, inkasování nájemného, oceňování poštovních známek, vydávání kuponů, známek, poukázek, úschova cenností, kurzovní záznamy na burze (kotace), vydávání kreditních karet, pronájem kanceláří (nemovitosti), vyplácení důchodů, sponzorování; (37) údržba nábytku, opravy fotografických přístrojů, instalace a opravy elektronických spotřebičů, instalace a opravy výtahů a zdvižů, asfaltování, údržba a opravy motorových vozidel, mytí automobilů, údržba a opravy letadel, čištění budov (interiérů), praní, čištění, čištění a opravy bojlerů, údržba a opravy hořáků a kahanů, pronájem buldozerů, instalace, údržba a opravy kancelářských strojů a zařízení, instalace a opravy požárních hlásičů (alarmů), instalace a opravy poplašných systémů proti vloupání, čalounické opravy, údržba a opravy trezorů a pancéřových komor, pronájem stavebního zařízení, stavba lodí, renovace oděvů, instalace a opravy topných zařízení, opravy obuvi, kominické služby, údržba a opravy bezpečnostních schránek, instalace a opravy klimatizačního zařízení, stavebnictví, stavitelství, provádění staveb pod vodou, stavební dozor, opravy šatstva, údržba, čištění a opravy kůže, instalace kuchyňského zařízení, demolice budov, antikorozní úprava, dezinfikování, malování, lakování a opravy vývěsných štítů, dopravních značek apod. stavby a opravy skladů, utěšňování budov, mandlování, pronájem bagrů a rypadel, čištění oken, opravy a údržba promítacích přístrojů, instalace a údržba pecí, údržba, čištění a opravy kožešin, mazání vozidel, čištění oděvů, opravy hodin a hodinek, stavby továren, instalace a opravy zavodňovacích zařízení, izolace budov a staveb, mytí vozidel, praní prádla, mytí a praní, instalace, údržba a opravy strojního zařízení, zednické a kamenické služby, restaurování nábytku, stavby přístavních hrází a vlnolamů, žehlení oděvů, stavby a údržba ropovodů, plynovodů apod., tapetování, opravy deštníků a slunečníků, čalounění, malování a natírání interiérů a exteriérů, čištění a broušení pemzou, kytování, tmelování, sádrování, štukování, klempířské a instalatérské práce, leštění vozidel, opravy čerpadel a pump, stavby přístavů, správká oděvů, hubení kryš (deratizace), protektorování pneumatik, instalace a opravy mrazičích zařízení, žehlení prádla, cinování (opětovné), nýtování, antikorozní úprava vozidel, služby autoservisů, instalace a opravy telefonů, údržba vozidel, lakování, čištění vozidel, opravy vozidel, pronájem čistících strojů, hubení hmyzu a škůdců (s výjimkou pro zemědělské účely), truhlářství a opravy truhlářských výrobků, montáže lešení, zednické práce, praní plenek, chemické čištění, informační služby týkající se staveb, informační služby týkající se oprav, broušení nožů, důlní těžba, povrchová těžba, cestářství (dláždění), pískování, opravy prováděné pod vodou, čištění budov (fasád, vnějších povrchů a ploch), vulkanizace pneumatik (opravy), vrtání studní, šachet a dolů, výstavba obchodních stánků a prodejen, instalace, údržba a opravy počítačového hardwaru, kopírovacích strojů a zařízení, faxů a tiskáren, odrušování elektrických přístrojů, obnova motorů a strojů (opotřebených nebo částečně zničených), pronájem jeřábů (stavební vybavení), pokrývačské práce, výroba umělého sněhu, asanace a vyklízení podkrovní, půd, chodeb a sklepů, čištění ulic, rozbíjení ledu; (38) zaslání telegramů, rozhlasové vysílání, zaslání zpráv, zaslání faxových zpráv, televizní vysílání, přenos telegramů, telegrafické služby, komunikace pomocí telegrafu, telefonické služby, komunikace pomocí telefonu, telexové služby, služby tiskových agentur, vysílání kabelové televize, komunikace pomocí mobilních telefonů, komunikace pomocí počítačových terminálů, přenos zpráv a obrazových informací pomocí počítačů, elektronická pošta, přenos faxem, poskytování informací o telekomunikacích, pagingové služby poskytované prostřednictvím rádia, telefonu nebo jiných elektronických komunikačních prostředků, pronájem přístrojů a zařízení pro zaslání zpráv, pronájem telekomunikačního zařízení (např. telefonů, faxů), komunikace pomocí sítí optických vláken, síťové konference (služby dálkových konferencí), pronájem faxů, pronájem modemů, pronájem telekomunikačních přístrojů a vybavení, pronájem telefonů, přenos pomocí satelitů, poskytování vícenásobného uživatelského přístupu ke globální počítačové informační síti; (39) služby turistických kanceláří (s výjimkou služeb souvisejících s rezervací hotelů), doprovázení cestujících a turistů, zásobování vodou, letecká doprava, převozy sanitkou, odtažování vozidel při poruchách, pronájem automobilů, automobilová

doprava, autobusová doprava, přeprava výletními loděmi, pronájem člunů, lodí a loďek, silniční doprava nákladů, záchrana lodí, říční nákladní doprava, překládka, dovoz, rozvážka, železniční doprava, pronájem koní, doručování balíkových zásilek, služby nosičů, balení (paketování) zboží, zprostředkování námořní dopravy, pořádání okružních plaveb a výletů, turistické okružní prohlídky, vykládky nákladu, doručování zboží, skladování zboží, rozvod vody, rozvod elektřiny, obsluha zdymadel, parkování automobilů, skladování, uskladňování ve skladech, pronájem skladů, lodní trajektová doprava, říční doprava, nákladní lodní doprava, pronájem lodí, pronájem garáží, doprava potrubím, pronájem parkovacích ploch, pronájem chladicího zařízení, pronájem vozidel, pronájem autokarů a autobusů, pronájem nákladních vozidel, kamionů a tahačů, přeprava nábytku, dopravní služby, lodní doprava, pořádání cest, osobní doprava, služby pilotů a lodivodů, vlečné služby (remorkáž), vyprošťování lodí, rezervace místenek, vyprošťování dopravních prostředků, taxidoprava, přeprava cenností s doprovodem, přeprava turistů a cestujících, doprava a skladování odpadků a odpadu, stěhovací služby, uskladnění lodí, zprostředkování přepravy nákladu (zasílatelství), zprostředkování dopravy, služby řidičů, kurýrní služby (dokumenty nebo zboží), informační služby týkající se skladování, informační služby týkající se dopravy, pronájem potápěčských zvonů (kesonů), pronájem skafandrů a potápěčských obleků, pronájem skladovacích kontejnerů, pronájem nosičů na vozidla, záchranné služby v dopravě, dopravní rezervace, cestovní rezervace, záchranné služby prováděné pod vodou, balení zboží (balicí služby), doručování zpráv a vzkazů, doručování novin a časopisů, dodávka zboží poštou, rozvod energie, pronájem závodních vozů, pronájem invalidních vozíků, pronájem a půjčování potápěčské výstroje, pronájem silničních zametacích vozů, lokalizace nákladních vozů pomocí počítače; (40) broušení, zpracování kinematografických filmů, čištění vzduchu, magnetizace, apretace textilií, konečná úprava papíru, stříbení (plátování stříbrem), bělení látek a tkanin, zpracování dřeva, lemování nebo obšívání látek a oděvů, pájení (letování), služby dámských krejčovství, kadmiování, kalandrování tkanin, vypalování keramiky nebo kameniny, barvení obuvi, chromování, pokovování, barvení kůže, zpracování kožešin, stříhání látek (stříhová služba), tisk vzorů (potisky), vyvolávání fotografických filmů, zclacení, úprava vody, elektrolytické pokovování, cinování, zpracování kožešin na zakázku, kovářství, protimolová úprava kožešin, frézování, lisování ovoce, uzení potravin, galvanizace, rytectví, gravírování, vodovzdorná úprava látek a oděvů vodovzdorná úprava tkanin, ohnivzdorná úprava látek a textilu, nemačková úprava oděvů, zpracování vlny, laminování, mletí, úprava a zpracování kovů, kalení kovů, mlynářství, niklování, snování, koželužství, leštění třením, knihařství, vazby publikací, hoblování, sedlářské práce, služby pánských krejčovství, vydělávání kůží, preparování živočichů, služby spojené s barvením, barvení textilu a textilií, údržba a úpravy textilií, protimolová úprava textilií, barvení látek, zpracování papíru, foukání skla, litografické tisky, tiskařské služby, fotosázecí služby, ofsetový tisk, sítotisk, půjčování (pronájem) pletacích strojů, vyklízení a likvidace (sešrotování) odpadu a nepotřebných věcí, třídění odpadu a recyklovatelného materiálu; (41) výcvik zvířat, pronájem a půjčování filmových promítaček a jejich příslušenství, služby filmových studií, tělesná výchova, pronájem dekorací, (provozování rekreačních zařízení, rozhlasová zábava, vydávání textů (s výjimkou reklamních nebo náborových), výuka, vzdělávání, pronájem zvukového nahrávacího zařízení a audionahrávek, půjčování kinofilmů, pronájem a půjčování kinematografických filmů, filmová produkce, vydávání libret, pronájem a půjčování rozhlasových a televizních přijímačů, výroba rozhlasových a televizních programů, divadelní produkce, výroba divadelních a jiných, zábavných představení a pořadů, televizní zábava a estrády, pronájem a půjčování jevištních dekorací a kulís, provozování zoologických zahrad, provozování školek a dětských jeslí, praktický výcvik (předvádění), služby nahrávacích studií, informace o možnostech rekreace, pronájem a půjčování sportovního vybavení (s výjimkou dopravních prostředků), pronájem stadionů a sportovišť, pronájem a půjčování videorekordérů, půjčování videokazet, pořádání a řízení seminářů, konferencí a kongresů, služby sportovních táborů, pořádání a řízení symposií, měření času (časomíra) při sportovních závodech, produkce videofilmů, provozování internátních škol, pořádání a řízení kurzů (výcvik), postsynchrone, náboženská výchova, fotografování, pronájem a půjčování audio zařízení, pronájem osvětlovacího zařízení pro divadla nebo televizní studia, pronájem tenisových kurtů, pronájem a půjčování videokamer, psaní scénářů, redigování videokazet, redigování optických disků, redigování psaných odborných textů, provozování počítačových her přístupných na otevřené síti pro síťové uživatele, poskytování zařízení pro výstavy, poradenství pro volbu povolání, zpravodajské služby, obrazové zpravodajství, překladatelské služby,

interpretace posunkové řeči, nahrávání videokazet nahrávání mikrofilmů, informace o módě; (42) chemické analýzy, analýzy pro využití ropných polí, architektura, správa autorských práv, bakteriologie, bakteriologický výzkum, služby související s využitím patentů, služby v oblasti chemie, chemický výzkum, architektonické poradenství, projektování, technický výzkum, právní služby, testování ropných vrtů, výzkum v oblasti kosmetiky, design interiérů, průmyslový design, testování materiálů, technické projektové studie, geologický dozor a expertizy, dozor a expertizy týkající se ropných polí, inženýrské práce, průzkum a expertizy, genealogický výzkum, inženýrské výkresy, předpověď počasí, právní průzkum, zeměměřičství, pronájem počítačů, počítačové programování, ropný průzkum, fyzikální výzkum, výzkum v oboru strojírenství, testování tkanin a textilu, geologický průzkum, geologický výzkum, ověřování pravosti uměleckých děl, kalibrace (měření), design počítačového softwaru, aktualizace počítačového softwaru, poradenství v oblasti počítačového hardwaru, oděvní návrhářství, grafický design, pronájem přístupového času k počítačové databázi, poskytování licencí k duševnímu vlastnictví, kontrola kvality, pronájem počítačového softwaru, výzkum a vývoj (pro třetí osoby), navrhování (průmyslový design), průzkum prováděný pod vodou, poradenství v oblasti duševního vlastnictví, arbitrážní služby, obnova počítačových dat, údržba počítačového softwaru, analýzy počítačových systémů, poradenství v oblasti ochrany životního prostředí, pronájem přístupového času k počítačům pro manipulaci dat, biologický výzkum, plánování městské výstavby (urbanismus), počítačové služby, zejména tvorba a správa webových stránek pro třetí osoby, počítačové služby, zejména design a realizace webových stránek pro třetí osoby, hosting webových stránek (třetích osob) na počítačovém serveru na globální počítačové síti, počítačové služby, zejména poskytování vyhledávacích nástrojů pro získávání dat na globální počítačové síti, registrace doménových jmen za účelem identifikace uživatelů na globální počítačové síti, obalový design, pronájem počítačového hardwaru, pronájem tiskáren; (43) poskytování hotelového ubytování, cateringové služby, služby související s provozováním domovů důchodců, služby bufetů a samoobslužných jídelen, provozování kempů a poskytování jejich vybavení, služby závodních jídelen, pronájem přechodného ubytování, pronájem automatů (nápoje a drobné občerstvení), služby související s provozováním penzionů, služby související s provozováním turistických nocleháren, služby související s provozováním hotelů, služby související s provozováním dětských jeslí, služby související s provozováním restaurací, rezervace penzionů, rezervace hotelů, služby samoobslužných restaurací, služby snack-barů, služby související s provozováním penzionů pro zvířata, služby související s péčí o děti, služby denních barů, služby stolníků, ubytovací služby pro prázdninové tábory, pronájem (půjčování) přenosných staveb/budov, rezervace přechodného ubytování, služby související s provozováním motelů, půjčování židlí, stolů, stolního prostírání, jídelního a nápojového skla, pronájem jednacích místností, půjčování stanů; (44) chov zvířat, služby zahradní architektury, služby veřejných lázní pro hygienické účely, služby parních lázní, služby salónů krásy, služby zdravotnických středisek, neurologické služby (chiropraktika), služby kadeřnických salónů, zhotovování věnců, služby ozdraven, služby zotaven, nemocniční služby, zdravotní péče, zahradnické služby, zahrádkářské služby, pronájem zemědělského nářadí, přístrojů a zařízení, masáže, lékařské služby, služby optiků, služby rostlinných školek, služby fyzioterapeutů, psychologické testy, služby sanatorií, veterinární služby, stomatologické služby, služby soukromých léčeben a sanatorií, letecké a pozemní rozprašování hnojiv a jiných zemědělských chemických látek, úprava zvířat (např. stříhání, česání), služby krevních bank, aranžování květin, služby hospiců, údržba trávníků, manikúra, služby porodních asistentek, ošetrovatelské služby (léčebné), lékárenské poradenství, plastická chirurgie, léčení (záchrana) stromů, hubení škůdců v zemědělství, hubení plevelů, úprava a péče o zvířata chovaná v domácnosti, implantace vlasů, služby psychologů, pronájem sanitárního a zdravotnického vybavení a příslušenství, zemědělské a lesnické služby; (45) služby osobních strážců, poradenství v oblasti bezpečnosti, doprovod (do společnosti), služby detektivních kanceláří, seznamovací služby, služby nočních hlídačů, opatrování, otevírání bezpečnostních zámků, půjčování společenských a večerních šatů a obleků, kremace, pátrání po nezvěstných osobách, vykonávání pohřbů, služby pohřebních ústavů, půjčování oděvů, půjčování obleků a kostýmů, půjčování stejnokrojů, služby strážních hlídek, služby sňatkových kanceláří, předmanželské a manželské poradny, sestavování horoskopů, hašení požárů, pořádání náboženských setkání.

(511) 1, 2, 3, 4, 5, 6, 7, 8, 9, 10, 11, 12, 13, 14, 15, 16, 17, 18, 19, 20, 21, 22, 23, 24, 25, 26, 27, 28, 29, 30, 31, 32, 33, 34, 35, 36, 37, 38, 39, 40, 41, 42, 43, 44, 45

(210) O-346778

(111) **292642**

(220) 20.04.2005

(151) 19.09.2007

(540)



(730) **Krajewski Zdzislaw**, Drahenská 500, Novosedlice u Teplic, 41731, CZ

(740) ZEMAN - podkrušnohorská patentová a známková kancelář, Petr Zeman, Hradní 301, Loket, 35733

(510) (12) dětské kočárky, včetně sportovních a skládacích, dětské skládací pojízdné sedačky, sklápěcí kryty na dětské pojízdné sedačky, příkrývky na dětské skládací kočárky, bezpečnostní dětské sedačky pro vozidla, dětské koloběžky, dětské tříkolky, jízdní kola pro děti, kolečkové židle; (20) postýlky pro děti, nábytek, zejména pro děti, části nábytku a bytové doplňky zařazené v této třídě, ohrádky pro děti, matrace, lůžkoviny (s výjimkou ložního prádla), lehátka skládací, paravány, rolety okenní vnitřní, držáky, háčky a tyče na záclony zařazené v této třídě, závěsy koráلكové ozdobné, koše a košíky nekovové, nikoli pro domácnost, proutěné výrobky; (24) textilní tkaniny, ložní pokrývky a příkrývky, ložní prádlo, lůžkové přehozy, povlaky na matrace, textilní potahy na nábytek, stolní prádlo, stolní prostírání, žínky, mycí rukavice, ručníky a osušky textilní, záclony okenní, záclonovina, tapety textilní, spací pytle, hrací deky pro děti; (25) oděvy, prádlo osobní, jako šály, šátky, ponožky, punčochy, kamaše, rukavice, kapuce, oděvní doplňky zařazené v této třídě, pokrývky hlavy, obuv, dětské plenyk textilní; (28) hračky všeho druhu, panenky, šatičky pro panenky, zvířátka plyšová, figurky na hraní, loutky, chraštítka, stavebnice dětské, hry stolní; (35) zprostředkování obchodu, předvádění a nabízení zboží - vše v oblasti výše uvedených výrobků ve tř.

(511) 12, 20, 24, 25, 28, 35

(210) O-425527

(111) **293416**

(220) 30.04.2004

(151) 17.10.2007

(540)

BGC

(730) **BGC Partners, L.P.**, 135 East 57th Street, New York, US

(740) Společná advokátní kancelář Všecka Zelený Švorčík Kalenský a partneři, JUDr. Petr Kalenský, Hálkova 2, Praha 2, 12000

(510) (9) magnetické nosiče dat, záznamové disky, počítačové stroje, zařízení a počítače na zpracování dat, počítačové hardware, počítačové software, počítačové finanční software, počítačové software pro využití ve službách kapitálového investování, ve službách pojišťovacího makléřství a pro využití při transakcích a obchodování s finančními instrumenty, počítačové software pro služby provádění, potvrzování, zúčtování a vyrovnání finančních obchodů, počítačové software pro využití v souvislosti se směnou ekologických emisních povolení, počítačové software pro využívání v souvislosti s makléřstvím v telekomunikačních sítích pásem a se službami, počítačové software pro přístup k elektronickému trhu s obchodními a finančními nástroji, počítačové software pro přístup k finančním informacím, včetně informací v oblasti termínovaných obchodů, obchodů se zbožím, cenných papírů, měn, finančních nástrojů, makléřství, obchodu, investic, společnosti, finančních trhů, jakož i burzovních kurzů a ukazatelů, stahovatelné elektronické publikace pomocí elektronických bulletinů v oblasti obchodu, financí a

investování, díly, přídavné součásti a příslušenství pro všechno shora uvedené zboží; (36) pojištění, finanční záležitosti, měnové záležitosti, realitní záležitosti, bankovní služby, finanční analýza, management a konzultace, služby kapitálových investic, služby kapitálového makléřství, nástroje pro transakce a finanční obchodování, poskytování elektronického trhu pro obchodování finančními nástroji, poskytování finančních informací, včetně informací v oblasti termínovaných obchodů, komodit, cenných papírů, měn, finančních nástrojů, makléřství, obchodování, investic, společností, finančních trhů, burzovních kurzů a ukazatelů, služby v oblasti financí, cenných papírů a směn komodit, služby provádění, potvrzování, zúčtování a vyrovnání finančních obchodů, poskytování makléřských služeb v oblasti ekologických emisních povolení, makléřství v telekomunikačních šířkách pásem a se službami, poskytování informací a služeb o výměnách telekomunikačních šířek pásem a poskytování těchto služeb pomocí globální on-line počítačové sítě; (38) telekomunikace, pronájem přístupového času k počítačovým, databázím, včetně databází obsahujících informace o finančních nástrojích, makléřství, obchodních investicích, společnostech, komodit a finančních trhů; (42) projektování počítačového software, služby pro vývoj a instalace a podporu.

(511) 9, 36, 38, 42
(210) O-447111

(111) **299116**
(220) 26.11.2004
(151) 15.07.2008
(540)



(730) **Seznam.cz, a.s.**, Radlická 3294/10, Praha 5 - Smíchov, 15000, CZ
(740) JUDr. Miroslav Kupka, Levého 1532, Rakovník, 26901

(510) (9) všechny sítě z oblasti výpočetní techniky a jejich jednotlivé části i náhradní díly, včetně sítí datových, informačních a telekomunikačních, přístroje a nástroje optické, přístroje a nástroje k měření a signalizování, přístroje a zařízení pro záznam, přenos, převod, zpracování a reprodukci zvuku, obrazu, textu nebo jiných dat či informací, nosiče záznamů zvuku, obrazu, textu nebo jiných dat či informací, data, databáze, databázové produkty, databázové systémy, informace a záznamy v elektronické podobě týkající se pracovních příležitostí bez ohledu na to, zda uložené na samostatných nosičích a/nebo v rámci datových, informačních či telekomunikačních sítí, elektronické časopisy, elektronická periodika a knihy v elektronické podobě, související software a hardware, včetně elektronických multimediálních aplikací, multimediálních nebo informačních katalogů a aplikací pro prohlížení, zpracování nebo uchování dat týkajících se práce v elektronické podobě; (16) papír, lepenka a výrobky z těchto materiálů zařazené ve třídě 16, výrobky z papíru, plakáty, kalendáře, pohlednice, gratulace, dopisní papíry, obálky, samolepky, obtisky, poznámkové bloky, desky na spisy, pořadače, omalovánky, activity books, balící papír, obaly všeho druhu papírové, listy, pytlíky a sáčky pro obalovou techniku spadající do této třídy, školní sešity, skicáky, tužky, pastelky, tuhy, gummy, ořezávátka, ořezávátka stroje, penály, papírové tašky, papírové kapesníky, papírové ubrusy a ubrousky, těžítka na papíry, tiskoviny, tiskopisy, časopisy, periodika, knihy, databázové produkty v papírové formě, databáze v papírové formě, tiskoviny z oblasti telekomunikací, tiskárenské výrobky, písma pro tiskárny, losy, štočky, potřeby pro knižní vazby, psací stroje a kancelářské potřeby kromě nábytku, učební pomůcky s výjimkou přístrojů, umělecké nebo ozdobné předměty z papíru, obaly bublinové (z umělých hmot); (35) shromažďování, poskytování, třídění, překlad nebo jiné zpracování obchodních nebo podnikatelských informací týkajících se pracovních příležitostí včetně vytváření, zpracování a třídění dat v rámci databází, pomoc při řízení obchodní činnosti, průzkum trhu, šíření propagačních

informací, zejména systemizace informací do počítačových databází, zpracování specializovaných podnikových evidencí, reklamní a propagační činnost, rozšiřování a poskytování reklamních a inzertních materiálů týkajících se práce - periodických a neperiodických tiskovin, zejména novin, časopisů určených pro reklamu a propagaci, prospektů, letáků, katalogů, reklamní literatury, brožur v tištěné podobě, na jiných nosných médiích či prostřednictvím sítí Internet nebo jiné obdobné veřejné či neveřejné telekomunikační sítě; (38) komunikace a přenos dat týkajících se práce prostřednictvím veřejné nebo neveřejné telekomunikační sítě včetně Internetu pomocí telefonů, mobilních telefonů, telefaxů, satelitů, počítačů či terminálů nebo jakýmkoliv jinými prostředky, včetně přenosu elektronické pošty a přenosu dat v reálném čase (přenosu zvuku, obrazu, textu nebo jiných dat či informací) a poskytování a zprostředkovávání služeb s tím spojených včetně poskytování přístupu a připojení k těmto telekomunikačním sítím včetně Internetu, provozování veřejné nebo neveřejné telekomunikační sítě, poskytování obsahu včetně šíření a zpřístupňování elektronických tiskovin, časopisů, periodik, knih a jiných dat prostřednictvím veřejné nebo neveřejné telekomunikační sítě včetně Internetu, shromažďování, zpracování a poskytování informačních služeb na Internetu včetně provozování elektronických nástěnek, diskusních skupin a fór a poskytování přístupu k on-line informačním službám a databázím, tisková agentura; (41) elektronické publikování (DTP) informací o pracovních příležitostech; (42) návrhy, strukturování a programování či jiné vytváření počítačových programů a počítačových systémů týkajících se pracovních příležitostí, zejména programového vybavení internetových, intranetových či jiných síťových serverů, serverových stanic a systémů, včetně jejich instalace, zavádění, aktualizace a údržby, návrhy, strukturování a programování či jiné vytváření databází, jiných datových systémů a aplikací pro jejich zpracování, včetně jejich poskytování přístupu k nim a jejich instalace, zavádění, aktualizace a údržby, návrhy, strukturování a programování či jiné vytváření internetových či intranetových počítačových stránek a nástěnek (webpages a websites) a internetových či intranetových aplikací, včetně jejich instalace, zavádění, aktualizace a údržby, hostování (poskytování volného prostoru) pro internetové či intranetové počítačové stránky a nástěnky (webpages a websites) nebo hostování (poskytování volného prostoru) v rámci těchto stránek či nástěnek, hostování (poskytování volného prostoru) pro internetové či intranetové aplikace, převod (konverze) počítačových programů, dat či jiných údajů v elektronické podobě z různých formátů do jiných formátů, převod (konverze) dokumentů, dat či jiných údajů z fyzických médií na elektronická média.

(511) 9, 16, 35, 38, 41, 42
(210) O-420853

(111) **306620**
(220) 10.12.2004
(151) 22.07.2009
(540)



(730) **Seznam.cz, a.s.**, Radlická 3294/10, Praha 5 - Smíchov, 15000, CZ
(740) JUDr. Miroslav Kupka, Levého 1532, Rakovník, 26901
(510) (35) tvorba reklamy, shromažďování, poskytování a třídění obchodních nebo podnikatelských informací, překlad informací do počítačových databází nebo jiné zpracování obchodních nebo podnikatelských informací, včetně vytváření, zpracování a třídění dat v rámci databází, pomoc při řízení obchodní činnosti, průzkum trhu, šíření propagačních informací, zejména systemizace informací do počítačových databází, zpracování specializovaných podnikových evidencí, reklamní a propagační činnost, rozšiřování a poskytování reklamních a inzertních materiálů, periodických a neperiodických tiskovin, zejména novin,

časopisů určených pro reklamu a propagaci, prospektů, letáků, katalogů, reklamní literatury, brožur v tištěné podobě, na jiných nosných médiích prostřednictvím sítě Internet nebo jiné, reklama on-line v počítačové síti; (36) zprostředkovatelská činnost v oblasti realit, činnost realitní kanceláře, koupě, prodej, pronájem nemovitostí, poskytování informací o realitách i prostřednictvím internetu, pojišťování nemovitostí; (38) komunikace a přenos dat prostřednictvím veřejné nebo neveřejné telekomunikační sítě, včetně Internetu, pomocí telefonů, mobilních telefonů, telefaxů, satelitů, počítačů či terminálů nebo jakýmkoliv jinými prostředky, včetně přenosu elektronické pošty a přenosu dat v reálném čase (přenosu zvuku, obrazu, textu nebo jiných dat či informací) a poskytování a zprostředkovávání služeb s tím spojených včetně poskytování přístupu a připojení k těmto telekomunikačním sítím, včetně Internetu, provozování veřejné nebo neveřejné telekomunikační sítě, šíření a zpřístupňování elektronických tiskovin, časopisů, periodik, knih a jiných dat prostřednictvím veřejné nebo neveřejné telekomunikační sítě, včetně Internetu, informační služby na Internetu, včetně provozování elektronických nástěnek, diskusních skupin a fór a poskytování přístupu k on-line informačním službám a databázím, tisková agentura; (39) skladování údajů a dokumentů uložených na hmotných nosičích nebo v elektronické podobě; (41) služby v oblasti vzdělávání, zábavy a sportu, elektronické publikování (DTP), služby digitálního zpracování obrazu, vydávání elektronických knih a časopisů on-line, vydávání knih, vydávání a zveřejňování textů (s výjimkou reklamních a náborových), provozování her on-line, organizování a vedení konferencí a seminářů, organizování kulturních a

vzdělávacích akcí; (42) návrhy, strukturování a programování či jiné vytváření počítačových programů a počítačových systémů, zejména programového vybavení internetových, intranetových či jiných síťových serverů, serverových stanic a systémů, včetně jejich instalace, zavádění, aktualizace a údržby, návrhy, strukturování a programování či jiné vytváření databází, jiných datových systémů a aplikací pro jejich zpracování, včetně jejich poskytování přístupu k nim a jejich instalace, zavádění, aktualizace a údržby, návrhy, strukturování a programování či jiné vytváření internetových či intranetových počítačových stránek a nástěnek (webpages a websites) a internetových či intranetových aplikací, včetně jejich instalace, zavádění, aktualizace a údržby, hostování (poskytování volného prostoru) pro internetové či intranetové počítačové stránky a nástěnky (webpages a websites) nebo hostování (poskytování volného prostoru) v rámci těchto stránek či nástěnek, hostování (poskytování volného prostoru) pro internetové či intranetové aplikace, převod (konverze) počítačových programů, dat či jiných údajů v elektronické podobě z různých formátů do jiných formátů, převod (konverze) dokumentů, dat či jiných údajů z fyzických médií na elektronická média; (43) zprostředkování přechodného ubytování, rezervace přechodného ubytování.

(511) 35, 36, 38, 39, 41, 42, 43

(210) O-421271

Zániky ochranných známek uplynutím doby platnosti

Kapitola obsahuje údaje o ochranných známkách, které zanikly uplynutím doby platnosti podle ustanovení § 29 odst. 1 zákona č. 441/2003 Sb.

Číslo zápisu	Datum zániku	Číslo zápisu	Datum zániku	Číslo zápisu	Datum zániku	Číslo zápisu	Datum zániku
99912	30.10.2013	188860	27.10.2013	264175	29.10.2013	265339	30.10.2013
161898	26.10.2013	188861	27.10.2013	264176	29.10.2013	265340	30.10.2013
161915	31.10.2013	188862	27.10.2013	264179	29.10.2013	265346	31.10.2013
161971	25.10.2013	189424	25.10.2013	264180	29.10.2013	265347	31.10.2013
174990	25.10.2013	189426	26.10.2013	264182	31.10.2013	265348	31.10.2013
175406	02.11.2013	189430	27.10.2013	264184	31.10.2013	265353	31.10.2013
175414	02.11.2013	189434	27.10.2013	264612	27.10.2013	265354	31.10.2013
175473	02.11.2013	189438	29.10.2013	264614	27.10.2013	266079	27.10.2013
177037	02.11.2013	189443	02.11.2013	264615	27.10.2013	266082	29.10.2013
178320	02.11.2013	190253	25.10.2013	264617	27.10.2013	266083	31.10.2013
178976	26.10.2013	190255	25.10.2013	264618	27.10.2013	266085	31.10.2013
178979	26.10.2013	190261	26.10.2013	264619	27.10.2013	266087	31.10.2013
179242	02.11.2013	190262	26.10.2013	264620	27.10.2013	266089	31.10.2013
182657	25.10.2013	190265	29.10.2013	264621	29.10.2013	266770	30.10.2013
182699	01.11.2013	191103	25.10.2013	264622	29.10.2013	266771	30.10.2013
182709	01.11.2013	191107	29.10.2013	264623	29.10.2013	266772	31.10.2013
182710	01.11.2013	191108	29.10.2013	264625	29.10.2013	266773	31.10.2013
182712	25.10.2013	191869	27.10.2013	264626	29.10.2013	266775	31.10.2013
182978	25.10.2013	191870	02.11.2013	264627	29.10.2013	266776	31.10.2013
182979	25.10.2013	191871	02.11.2013	264628	29.10.2013	266777	31.10.2013
183226	02.11.2013	193387	27.10.2013	264629	29.10.2013	267496	27.10.2013
184051	02.11.2013	193388	29.10.2013	264630	29.10.2013	268067	29.10.2013
185533	29.10.2013	193390	29.10.2013	264639	29.10.2013	268098	30.10.2013
186409	25.10.2013	194133	26.10.2013	264645	30.10.2013	268104	29.10.2013
186410	25.10.2013	194135	02.11.2013	264648	30.10.2013	268186	29.10.2013
186411	25.10.2013	196004	02.11.2013	264649	31.10.2013	268191	31.10.2013
187308	26.10.2013	196005	02.11.2013	264651	31.10.2013	272560	30.10.2013
188206	29.10.2013	263522	27.10.2013	264652	31.10.2013	272955	27.10.2013
188208	29.10.2013	263617	26.10.2013	264653	31.10.2013	275111	22.10.2013
188209	29.10.2013	263620	30.10.2013	264654	31.10.2013	277872	29.10.2013
188210	29.10.2013	263621	30.10.2013	264657	31.10.2013	280851	31.10.2013
188211	29.10.2013	263625	30.10.2013	264659	31.10.2013	283731	29.10.2013
188213	02.11.2013	263626	30.10.2013	264688	27.10.2013	283820	31.10.2013
188855	27.10.2013	263627	30.10.2013	265332	27.10.2013	286836	30.10.2013
188856	27.10.2013	263629	30.10.2013	265333	27.10.2013		
188857	27.10.2013	263630	30.10.2013	265335	29.10.2013		
188858	27.10.2013	264141	31.10.2013	265337	29.10.2013		
188859	27.10.2013	264174	29.10.2013	265338	29.10.2013		

Změny vlastníků ochranných známek

Kapitola obsahuje údaje o ochranných známkách, které byly převedeny nebo přešly ve smyslu ustanovení § 15 odst. 1, 2 a § 16 zákona č. 441/2003 Sb. na jiného vlastníka v rozsahu všech zapsaných výrobků nebo služeb.

Číslo zápisu	Dřívější vlastník	Nynější vlastník	S účinností od
169866	Finlandia Vodka Worldwide Ltd., Porkkalankatu 24, 00180 Helsinki, FI	Brown-Forman Finland Ltd., Porkkalankatu 24, 00180 Helsinki, FI	19.05.2014
188306	Jana Velebilová, tř.5.května 58, Praha 4, 14000, CZ	Velebilová Irena Ing. Mgr., tř. 5. května 856/58, Praha 4, 14000, CZ Velebilová Radka Bc., tř. 5. května 856/58, Praha 4, CZ	19.05.2014
191045	Flaga s.r.o., Nádražní 47, Hustopeče, 69301, CZ	Flaga GmbH, Flaga Strasse 1, 2100 Leobendorf, AT	14.05.2014
191279	Interier Říčany a. s., Černokostelecká 1623, Říčany, 25101, CZ	Interier Říčany a.s., V Chotejně 770/4, Praha 10 - Hostivař, 10200, CZ	15.05.2014
217785	Flaga s.r.o., Nádražní 47, Hustopeče u Brna, 69382, CZ	Flaga GmbH, Flaga Strasse 1, 2100 Leobendorf, AT	14.05.2014
237803	Sbor Jednoty bratrské Hradec Králové - Křesťanské centrum SION KC SION, Na Kotli 1201, Hradec Králové, 50009, CZ	Křesťanské centrum Sion, Na Kotli 1201, Hradec Králové, 50009, CZ	19.05.2014
241922	Finlandia Vodka Worldwide Ltd., Porkkalankatu 24, 00180 Helsinki, FI	Brown-Forman Finland Ltd., Porkkalankatu 24, 00180 Helsinki, FI	19.05.2014
265080	Flaga s.r.o., Nádražní 47, Hustopeče, 69301, CZ	Flaga GmbH, Flaga Strasse 1, 2100 Leobendorf, AT	14.05.2014
268455	Flaga s.r.o., Nádražní 47, Hustopeče u Brna, 69301, CZ	Flaga GmbH, Flaga Strasse 1, 2100 Leobendorf, AT	14.05.2014
269358	Zemplinerová Anna, Na Babě 25, Praha 6, 16000, CZ	INCHEBA PRAHA spol. s r.o., Areál Výstaviště 67, Praha 7, 17090, CZ	16.05.2014
274101	YPIÓCA INDUSTRIAL DE BEBIDAS S.A., Avenida Washington Soares, 1280, Messejana, CEP 60810-350 Fortaleza - Ceará, BR	DIAGEO BRASIL LTDA., Rua Olimpiadas 205, 11 andar, Sao Paulo, Vila Olimpia - CEP 04551-000, BR	14.05.2014
276257	Finlandia Vodka Worldwide Ltd., Porkkalankatu 24, 00180 Helsinki, FI	Brown-Forman Finland Ltd., Porkkalankatu 24, 00180 Helsinki, FI	19.05.2014
276258	Finlandia Vodka Worldwide Ltd., Porkkalankatu 24, 00180 Helsinki, FI	Brown-Forman Finland Ltd., Porkkalankatu 24, 00180 Helsinki, FI	19.05.2014
305617	Flaga s.r.o., Nádražní 47, Hustopeče u Brna, 69382, CZ	Flaga GmbH, Flaga Strasse 1, 2100 Leobendorf, AT	14.05.2014
310858	Flaga s.r.o., Nádražní 47, Hustopeče u Brna, 69382, CZ	Flaga GmbH, Flaga Strasse 1, 2100 Leobendorf, AT	14.05.2014
310872	Flaga s.r.o., Nádražní 47, Hustopeče u Brna, 69382, CZ	Flaga GmbH, Flaga Strasse 1, 2100 Leobendorf, AT	14.05.2014
315696	Romance Group s.r.o., Maltézské náměstí 537/4, Praha 1, 11800, CZ	PIZZA RESTAURANT IL PINOCCHIO s.r.o., V Olšinách 1126/58, Praha 10, 10800, CZ	14.05.2014
315907	Flaga s.r.o., Nádražní 47, Hustopeče u Brna, 69301, CZ	Flaga GmbH, Flaga Strasse 1, 2100 Leobendorf, AT	14.05.2014
315908	Flaga s.r.o., Nádražní 47, Hustopeče u Brna, 69301, CZ	Flaga GmbH, Flaga Strasse 1, 2100 Leobendorf, AT	14.05.2014
317535	FINLANDIA VODKA WORLDWIDE Ltd., Porkkalankatu 24, 00180 Helsinki, FI	Brown-Forman Finland Ltd., Porkkalankatu 24, 00180 Helsinki, FI	19.05.2014
317683	Flaga s.r.o., Nádražní 47, Hustopeče u Brna, 69301, CZ	Flaga GmbH, Flaga Strasse 1, 2100 Leobendorf, AT	14.05.2014
321025	Finlandia Vodka Worldwide Ltd., Porkkalankatu 24, 00180 Helsinki, FI	Brown-Forman Finland Ltd., Porkkalankatu 24, 00180 Helsinki, FI	19.05.2014
327508	Flaga s.r.o., Nádražní 47, Hustopeče, 69301, CZ	Flaga GmbH, Flaga Strasse 1, 2100 Leobendorf, AT	14.05.2014
327509	Flaga s.r.o., Nádražní 47, Hustopeče, 69301, CZ	Flaga GmbH, Flaga Strasse 1, 2100 Leobendorf, AT	14.05.2014
330103	Vican Tomáš Ing., Marie Hübnerové 11, Brno, 62100, CZ	FTV Prima, spol. s r.o., Na Žertvách 24/132, Praha 8 - Libeň, 18000, CZ	16.05.2014
330894	Ing. Michal Bohuš, Ph.D., Šimáčkova 7, Ostrava, 70900, CZ	Macháčková Lenka, K Vidouši 1319, Unhošť, 27351, CZ	20.05.2014

Změny v údajích o vlastnících ochranných známek

Kapitola obsahuje ochranné známky, u kterých byla v rejstříku ochranných známek vyznačena změna v údajích o vlastnících ve smyslu ustanovení § 27 odst. 2 a 7 zákona č. 441/2003 Sb.

Číslo zápisu	Vlastník	S účinností od
155865	Hutní montáže, a.s., Ruská 1162/60, Ostrava Vítkovice, 70300, CZ	14.05.2014
162818	GGB, INC., 700 Mid Atlantic Parkway, Thorofare, NJ, US	16.05.2014
162819	GGB, INC., 700 Mid Atlantic Parkway, Thorofare, NJ, US	16.05.2014
169866	Finlandia Vodka Worldwide Ltd., Porkkalankatu 24, 00180 Helsinki, FI	19.05.2014
179782	BKP GROUP, a. s., 1. května 333, Uherský Brod - Těšov, 68734, CZ	19.05.2014
188003	ConvaTec Inc., 200 Headquarters Park Drive, Skillman, 08558, NJ, US	20.05.2014
188086	SOKKIA TOPCON CO., LTD., Hasunuma-cho, Itabashi-ku 75-1, Tokyo, JP	16.05.2014
189649	CORAL s.r.o., Slezská 473/23, Hradec Králové, Slezské Předměstí, 50003, CZ	19.05.2014
190579	VÍTKOVICE, a.s., Ruská 2887/101, Ostrava Vítkovice, 70300, CZ	14.05.2014
216028	WSC Windsurfing Chiemsee GmbH & Co. KG, Gutenbergring 69c, Norderstedt, 22848, DE	16.05.2014
231426	Ateliéry Bonton Zlín a.s., Vodičkova 1935/38, Praha 1, 11000, CZ	16.05.2014
265427	Výzkumný ústav organických syntéz a.s., Rybitví 296, Rybitví, 53354, CZ	20.05.2014
265591	Pojišťovna České spořitelny, a.s., Vienna Insurance Group, nám. Republiky 115, Pardubice, 53002, CZ	19.05.2014
265592	Pojišťovna České spořitelny, a.s., Vienna Insurance Group, nám. Republiky 115, Pardubice, 53002, CZ	19.05.2014
266857	Adamík Petr Ing., Poděbradská 543/103, Praha, 19800, CZ	16.05.2014
268788	RAVEN a.s., Šoltésovej 420/2, Považská Bystrica, SK	16.05.2014
268818	FITODAR s.r.o., Sopotnice 241, Sopotnice, 56115, CZ	20.05.2014
270451	2P Commercial Agency s.r.o., U Zvonařky 291/3, Praha 2 Vinohrady, 12000, CZ	15.05.2014
271094	Wyeth LLC, 235 East 42nd Street, New York, 10017, NY, US	15.05.2014
271095	Wyeth LLC, 235 East 42nd Street, New York, 10017, NY, US	15.05.2014
273238	Loprais Aleš, Jiřího Felixe 1733, Frenštát pod Radhoštěm, 74401, CZ	15.05.2014
274101	YPIÓCA AGROINDUSTRIAL DE BEBIDAS S.A., Avenida Washington Soares, 1280, Messejana, CEP 60810-350 Fortaleza - Ceará, BR	14.05.2014
274101	YPIÓCA INDUSTRIAL DE BEBIDAS S.A., Avenida Washington Soares, 1280, Messejana, CEP 60810-350 Fortaleza - Ceará, BR	14.05.2014
276257	Finlandia Vodka Worldwide Ltd., Porkkalankatu 24, 00180 Helsinki, FI	19.05.2014
276258	Finlandia Vodka Worldwide Ltd., Porkkalankatu 24, 00180 Helsinki, FI	19.05.2014
276472	Kukulová Lucie, Nad Jezem 934, Dobřichovice, 25229, CZ	14.05.2014
277205	ROYAL DEFEND HOLDING a.s., Plaská 622/3, Praha 5 - Malá Strana, 15000, CZ	16.05.2014
277208	ROYAL DEFEND HOLDING a.s., Plaská 622/3, Praha 5 - Malá Strana, 15000, CZ	16.05.2014
277602	Svatopluk Goll, Běloveská 1600, Náchod, 54701, CZ	15.05.2014
278346	PK SERVIS technické součásti s.r.o., Nad Sládečkem 600, Tábor, Měšice, 39002, CZ	20.05.2014
282146	2P Commercial Agency s.r.o., U Zvonařky 291/3, Praha 2 - Vinohrady, 12000, CZ	16.05.2014
283771	AHOLD Czech Republic, a.s., Radlická 520/117, Praha 5, Jinonice, 15800, CZ	15.05.2014
291820	Loprais Aleš, Jiřího Felixe 1733, Frenštát pod Radhoštěm, 74401, CZ	15.05.2014
320168	Mailkit s.r.o., Novákových 970/41, Praha 8 - Libeň, 18000, CZ	14.05.2014
327842	AQUARA s.r.o., Na křečku 365, Praha 10 - Horní Měcholupy, 10900, CZ	16.05.2014
337717	BOHEMIA SEKT, s.r.o., Smetanova 220, Starý Plzenec, 33202, CZ	16.05.2014
337958	Business Development s.r.o., Evropská 2589/33b, Praha 6 - Dejvice, 16000, CZ	20.05.2014
337959	Business Development Interaction s.r.o., Evropská 2589/33b, Praha 6 - Dejvice, 16000, CZ	20.05.2014

Ostatní rozhodné údaje a úřední opravy

Kapitola zahrnuje zejména přetřídění seznamu výrobků a služeb v návaznosti na mezinárodní zápis, opravu chyb ve formulaci, přepisů a zjevných nesprávností za účelem uvedení do souladu se skutečností. V této kapitole jsou zveřejňovány jen takové údaje, které nemohou být zveřejněny spolu se zveřejněním přihlášky nebo se zápisem ochranné známky. Dále kapitola obsahuje důležitá úřední sdělení.

(11) **1407**

(21) PUV 1993-1313

Datum provedení změny: 20.05.2014

Na základě rozhodnutí Městského soudu v Praze č.j. 9A 251/2010 z 31.3.2014 byla v rejstříku užitných vzorů vyznačena skutečnost, že rozhodnutí předsedy Úřadu průmyslového vlastnictví z 8.10.2010 a rozhodnutí Úřadu průmyslového vlastnictví z 7.12.2009 o výmazu užitého vzoru z rejstříku užitných vzorů se zrušují.
