

### Číselné INID kódy pro označování bibliografických dat technických řešení

### INID Codes for the identification of bibliographic data of technical solutions

(Standard WIPO ST. 9 a ST. 80)

(11)	číslo patentu/zápisu/osvědčení	(11)	Number of the patent/registration/certification
(15)	datum zápisu průmyslového vzoru	(15)	Industrial design registration date
(21)	číslo přihlášky/žádosti	(21)	Application number
(22)	datum podání přihlášky/žádosti	(22)	Date of application filling
(23)	údaje o výstavní prioritě	(23)	Exhibition priority data
(28)	počet průmyslových vzorů	(28)	Number of industrial designs included in the application
(31)	číslo prioritní přihlášky	(31)	Number of priority application
(32)	datum podání prioritní přihlášky	(32)	Filing date of priority application
(33)	země priority	(33)	Priority country
(40)	datum zveřejnění přihlášky vynálezu	(40)	Date of publication of patent application
(45)	datum zveřejnění zapsaného průmyslového vzoru	(45)	Publication date of the registered industrial design
(47)	datum zveřejnění udělení patentu a zápisu užitého vzoru, datum zápisu užitého vzoru, datum oznámení udělení evropského patentu v Evropském patentovém věstníku	(47)	Publication date of patent granting and publication date of utility model registration, registration date of utility model, publication date of European patent granting in the European patent bulletin
(51)	mezinárodní patentové třídění/Locarnské třídění průmyslových vzorů	(51)	International Patent Classification/ Locarno Classification for Industrial Designs
(54)	Název	(54)	Title
(55)	vyobrazení průmyslového vzoru	(55)	Reproduction of the industrial design
(57)	Anotace	(57)	Abstract
(68)	číslo základního patentu	(68)	Number of the basic patent
(71)	označení přihlašovatele/žadatele	(71)	Applicant
(72)	označení původce	(72)	Inventor
(73)	označení majitele/vlastníka	(73)	Owner
(74)	označení zástupce	(74)	Attorney's name and address
(86)	číslo mezinárodní přihlášky	(86)	International application number
(87)	číslo mezinárodního zveřejnění	(87)	International publication number
(92)	datum a číslo první registrace přípravku pro Českou republiku	(92)	Date and number(s) of the first authorization to market the product in the CZ
(93)	datum, číslo a země první registrace přípravku v rámci Společenství	(93)	Date, number(s) and country of the first authorization to market the product in the EEC
(94)	doba platnosti osvědčení	(94)	Term of certification validity
(95)	označení a typ přípravku	(95)	Name of the product and product type
(96)	datum podání a číslo evropské patentové přihlášky	(96)	European patent application filling date and number
(97)	datum zveřejnění a číslo zveřejnění evropské patentové přihlášky v Evropském patentovém věstníku	(97)	European patent application publication date and publication number in the European patent bulletin

### Číselné INID kódy pro označování bibliografických dat ochranných známek

### INID codes and minimum required for the identification of bibliographic data relating to marks

(Standard WIPO ST.60)

(111)	Číslo zápisu ochranné známky (registrace)	(111)	Number of registration
(151)	Datum zápisu ochranné známky	(151)	Date of the registration
(210)	Číslo přihlášky ochranné známky (spisu)	(210)	Number of the application
(220)	Datum podání přihlášky	(220)	Date of filing of the application
(320)	Datum vzniku práva přednosti	(320)	Date of the first application
(442)	Datum zveřejnění přihlášky po průzkumu	(442)	Date of the publication of the examined application
(450)	Datum zveřejnění zápisu ochranné známky ve Věstníku	(450)	Date of publication of the registration
(510)	Seznam výrobků a služeb	(510)	List of goods and/or services
(511)	Číslo třídy výrobků a služeb	(511)	Number of the class of goods and/or services
(526)	Omezení rozsahu ochrany o prvek	(526)	Disclaimer
(540)	Znění nebo vyobrazení ochranné známky	(540)	Reproduction of the mark
(551)	Kolektivní ochranná známka	(551)	Collective mark
(554)	Prostorová ochranná známka	(554)	Three-dimensional mark
(558)	Ochranná známka tvořená pouze barvou nebo kombinací barev	(558)	Mark consisting exclusively of one or several colours
(583)	Datum právní moci rozhodnutí/výsledek rozhodnutí	(583)	Date of the legal force of the decision/ result of the decision
(591)	Údaje o barevnosti ochranné známky	(591)	Information concerning colour
(730)	Přihlašovatel/vlastník ochranné známky	(730)	The applicant or the holder of the mark
(740)	Zástupce	(740)	Name and address of the representative
(811)	Mezinárodní číslo zápisu ochranné známky	(811)	Number of the international registration
(890)	Kód státu ochrany mezinárodní ochranné známky	(890)	INID code of the state of the international mark

# Kódy pro kódování záhlaví oznámení publikovaných ve Věstníku

(Standard WIPO ST. 17)

BB9A	zveřejněné přihlášky vynálezů	MK1K	zánik užitého vzoru uplynutím doby platnosti
FG1K	zapsané užité vzory	MK4A	zánik patentů uplynutím doby platnosti
FG4A	udělené patenty	MK4F	zánik autorských osvědčení uplynutím doby platnosti
FG4Q	zapsané průmyslové vzory	MK4Q	zánik průmyslového vzoru uplynutím doby ochrany
LD3K	částečný výmaz užitého vzoru	MM4A	zánik patentů pro nezaplacení ročních poplatků
LD4Q	částečný výmaz průmyslového vzoru	MM4F	zánik autorských osvědčení pro nezaplacení ročních poplatků
MA4A	zánik patentu vzdáním se	ND1K	prodloužení platnosti užitého vzoru
MA4F	zánik autorských osvědčení vzdáním se	ND4Q	obnova doby ochrany průmyslového vzoru
MC3K	výmaz užitého vzoru	PA4A	změna autorského osvědčení na patent
MC4A	zrušení patentu	PC9A	změna dispozičního práva k vynálezu
MC4F	zrušení autorského osvědčení	PD1K	převod práv a ostatní změny majitelů užiténých vzorů
MC4Q	výmaz průmyslového vzoru	PD4A	převod práv a ostatní změny majitelů patentů
MH1K	zánik užitého vzoru vzdáním se	PD4Q	převod práv a ostatní změny vlastníků průmyslových vzorů
MH4A	částečné zrušení patentu	QA9A	nabídka licence
MH4F	částečné zrušení autorského osvědčení	SB4A	zapsané patenty do rejstříku po odtajnění
MH4Q	zánik průmyslového vzoru vzdáním se	SB4F	zapsaná autorská osvědčení do rejstříku po odtajnění

## Opravy Změny Různé

### Opravy u přihlášek vynálezů s žádostí o udělení patentu

HA9A	jmenování vynálezce		
HB9A	oprava jmen	HG9A	oprava chyb v třídění
HC9A	změna jmen	HH9A	oprava nebo změna všeobecně
HD9A	oprava adres	HK9A	tiskové chyby v úředních věstnících
HE9A	změna adres		
HF9A	oprava dat		

### Opravy ochranných dokumentů

Patenty	autorská osvědčení	užité vzory	průmyslové vzory	
TA4A	TA4F	TA1K	TA4Q	jmenování vynálezce
TB4A	TB4F	TB1K	TB4Q	oprava jmen
TC4A	TC4F	TC1K	TC4Q	změna jmen
TD4A	TD4F	TD1K	TD4Q	oprava adres
TE4A	TE4F	TE1K	TE4Q	změna adres
TF4A	TF4F	TF1K	TF4Q	oprava dat
TG4A	TG4F	TG1K	TG4Q	oprava chyb v třídění
TH4A	TH4F	TH1K	TH4Q	oprava nebo změna všeobecně
TK9A	TK9F	TK1K	TK4Q	tiskové chyby v úřed. věstnících

### **Kódy pro označování zemí a mezinárodních organizací použité ve věstníku**

AT	Rakousko
BM	Bermudy
CH	Švýcarsko
CY	Kypr
CZ	Česká republika
CZ	Česká republika
DE	Spolková republika Německo
ES	Španělsko
FR	Francie
GB	Velká Británie
HR	Chorvatsko
IN	Indie
JP	Japonsko
KR	Korejská republika
NL	Nizozemí
PL	Polsko
RU	Ruská federace
SE	Švédsko
SK	Slovensko
TR	Turecko
US	Spojené státy americké

### **Kódy pro označování států USA použité ve věstníku**

TX	Texas
CA	California
CT	Connecticut
DE	Delaware
IL	Illinois
KY	Kentucky
MA	Massachusetts
NY	New York
OR	Oregon
TX	Texas

**BB9A**

**Zveřejněné přihlášky vynálezů - přehled podle čísel přihlášek**

Dále uvedené přihlášky vynálezů byly zveřejněny dnem, uvedeným ve Věstníku podle zákona č. 527/1990 Sb., o vynálezech a zlepšovacích návrzích, ve znění pozdějších předpisů, a jsou k dispozici v patentové knihovně Úřadu průmyslového vlastnictví, Antonína Čermáka 2a, 160 68, Praha 6.

2012-900	<b>B 65 G 1/137</b>	(2006.01)	2013-160	<b>E 04 C 2/08</b>	(2006.01)
2012-901	<b>B 60 R 13/04</b>	(2006.01)	2013-348	<b>F 16 B 3/06</b>	(2006.01)
2012-909	<b>H 01 L 35/28</b>	(2006.01)	2013-498	<b>E 05 B 65/46</b>	(2006.01)
2012-910	<b>B 01 L 3/00</b>	(2006.01)	2013-772	<b>E 02 D 3/026</b>	(2006.01)
2012-911	<b>A 01 K 55/00</b>	(2006.01)	2013-792	<b>G 01 N 3/32</b>	(2006.01)
2012-954	<b>F 16 F 9/32</b>	(2006.01)	2013-978	<b>E 06 B 3/263</b>	(2006.01)

**Zveřejněné přihlášky vynálezů - řazené podle MPT**

- (51) **A01K 55/00** (2006.01)  
**A01M 13/00** (2006.01)
- (21) **2012-911**
- (71) Výzkumný ústav rostlinné výroby, v. v. i., Praha 6 - Ruzyně, CZ
- (72) Dušek Karel Ing., Olomouc, CZ  
Dušková Elena Ing., Olomouc, CZ
- (54) **Pomůcka pro léčení včel**
- (22) 17.12.2012
- (57) Řešení se týká pomůcky pro aplikaci léčebné látky k léčení včel proti kleštíku včelímu, která je charakterizována tím, že se skládá z rovné podložky (1), která je ve střední části opatřena malými otvory (5), kolem kterých jsou do kříže umístěny čtyři větší otvory (11), do kterých vedou čtyři dutá prohnutá ramena (4), jejichž horní konce jsou pevně spojeny s horní částí dutého tělesa (3), které je svou spodní částí pevně spojeno s podložkou (1) tak, že v ní zakrývá malé otvory (2), a horní část dutého tělesa (3) je pokryta snímatelným kloboučkem (6), v jejíž vnitřní části je pevně umístěn háček (7) pro volné zavěšení fumigačního pásku (8) s účinnou látkou.

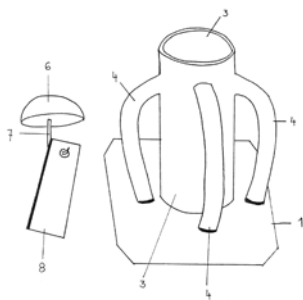

- jednoduché a umožňuje snadné a přehledné hodnocení výskytu parazitických hlístic, zvláště pak infekčních larev gastrointestinálních nematod.
- (74) **PATENTOVÁ KANCELÁŘ**, Mgr. Hana Jirkalová, Michelská 18/12a, Praha 4, 14000

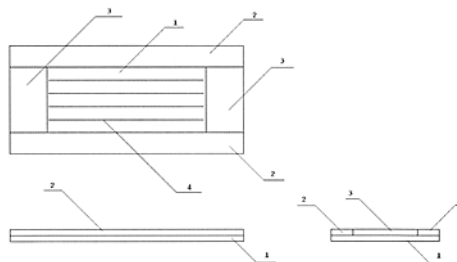

- (51) **B01L 3/00** (2006.01)  
**G06M 11/00** (2006.01)  
**C12M 1/34** (2006.01)
- (21) **2012-910**
- (71) Česká zemědělská univerzita v Praze, Praha 6 - Suchbátka, CZ
- (72) Hlava Jakub Ing., Kladno, CZ  
Vadlejch Jaroslav Ing., Strakonice, CZ
- (54) **Vyšetřovací komůrka pro parazitologické využití**
- (22) 17.12.2012
- (57) Řešení se týká vyšetřovací komůrky pro parazitologické využití, která je charakterizována tím, že na základní podložní sklíčko (1) obdélníkového tvaru s poměrem stran 13:5, které je vyrobeno ze skla nebo jiného průsvitného a chemicky stálého materiálu, jsou připevněny dva podélné pásy (2) z téhož materiálu s poměrem stran 52:5 a dva příčné pásy (3) z téhož materiálu s poměrem stran 4:3 a to tak, aby ani jeden pás nepřesahoval vnější okraj podložního sklíčka a zároveň, aby se nepřekrývaly a společně vytvářely nádobku o malém objemu, jejíž dno je tvořeno základním podložním sklíčkem (1), přičemž je toto dno podélnými vrypky (4) do podložního sklíčka (1) rozděleno na požadovaný počet pruhů. Použití inovované komůrky pro počítání larev parazitických hlístic je

- (51) **B60R 13/04** (2006.01)
- (21) **2012-901**
- (71) ŠKODA AUTO a.s., Mladá Boleslav, CZ
- (72) Demel Jan, Dolní Bousov, CZ
- (54) **Ochranný prostředek hrany dveří**
- (22) 17.12.2012
- (57) Ochranný prostředek (3) hrany (2) dveří umístěný ve dveřích (1) vozidla je tvořený ovládacím elementem (8), táhlem (6) a uložením (4), které obsahuje kulisu (5). Táhlo (6) na svém konci v oblasti hrany (2) dveří (1) obsahuje ochrannou lištu (7). Podstata vynálezu spočívá v tom, že ochranný prostředek (3) obsahuje rameno (11) zahrnující zadní čep (12), přední čep (14) a střední čep (13), který je pohyblivě uložen v kulise (5). Prostřednictvím zadního čepu (12) je rameno (11) spojeno výkyvně s ovládacím elementem (8) a prostřednictvím předního čepu (14) je rameno (11) spojeno výkyvně s táhlem (6).

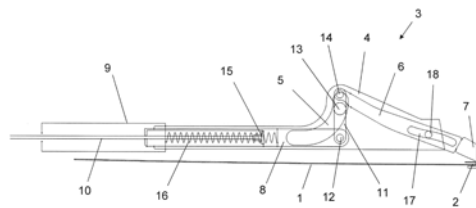

- (51) **B65G 1/137** (2006.01)
- (21) **2012-900**
- (71) ŠKODA AUTO a. s., Mladá Boleslav, CZ
- (72) Košek Martin Ing., Mladá Boleslav, CZ  
Šverma Jaroslav, Mladá Boleslav, CZ



- (51) **E06B 3/263** (2006.01)  
**E06B 3/22** (2006.01)  
**E06B 1/28** (2006.01)

(21) **2013-978**

(71) Porta Bauelemente & mehr GmbH & Co. KG, 14822 Linthe, DE

(72) Diekmann Stefan, 148 22 Linthe, DE

(54) **Profilový prvek z plastu jakož i okenní křídlo a rám křídla z takového profilového prvku**

(22) 06.12.2013

(57) Vynález se týká profilového prvku z plastu, určeného zejména pro okenní křídla (1) nebo pro jiné nosiče zasklení nebo pro okenní rámy (5), s alespoň jednou přední komorou (7b, 11b) a s alespoň jednou vnitřní komorou (7a, 7c, 11a, 11c). Přední komora (7b, 11b) je opatřena stěnou této komory, která tvoří alespoň v určitém úseku vnější fasádní stěnu (18, 20) profilového prvku (p). Vnitřní komora (7a, 7c, 11a, 11c) je tvořena uvnitř ležícími stěnami této komory, přičemž přední komora je naplněna tekutým médiem.

(74) TRAPLOVÁ HAKR KUBÁT Advokátní a patentová kancelář, Ing. Eduard Hakr, Přístavní 24, Praha 7, 17000

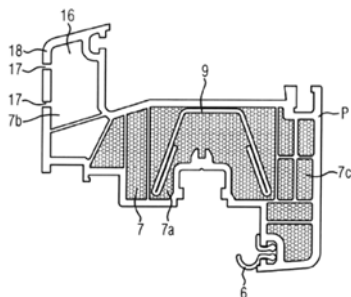

- (51) **F16B 3/06** (2006.01)  
**B22D 45/00** (2006.01)

(21) **2013-348**

(71) Suchomel Martin, Brno, CZ

(72) Suchomel Martin, Brno, CZ

(54) **Montážní prvek**

(22) 13.05.2013

(57) Montážní prvek sestává z tělesa (1) s osazením (2), kde těleso (1) je opatřeno alespoň jednou postranní drážkou (3) pro vytvoření pružné okrajové části (4) tělesa (1). V osazení (2) je vytvořen alespoň jeden otvor (5) s kuželovým výběhem zasahující do osy postranní drážky (3). Tento otvor (5) je určen pro expanzní prvek (6) a může být opatřen závitem. V osazení (2) je dále vytvořen alespoň jeden montážní otvor (7) pro upevnění dalšího konstrukčního dílu. Pružné okrajové části (4) jsou s výhodou na vnějším obvodu zdrsňeny nebo opatřeny drážkováním, případně tvrdou povrchovou úpravou pro zvýšení pevnosti tvarového spoje.

(74) Ing. Blanka Brodská, Josefův Faimonové 14, Brno, 62800

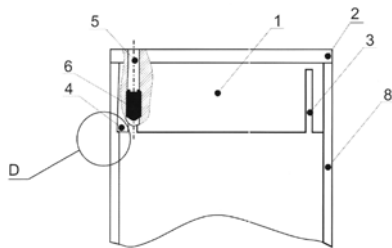

- (51) **F16F 9/32** (2006.01)  
**F16F 9/54** (2006.01)  
**F16B 4/00** (2006.01)

(21) **2012-954**

- (71) Hitachi Automotive Systems, Ltd., 312-8503 Ibaraki, JP  
(72) Maegawa Yusuke, Kawasaki-shi, Kanagawa 210-0011, JP  
Yamaoka Fumiyuki, Kawasaki-shi, Kanagawa 210-0011, JP  
Nishimura Makoto, Kawasaki-shi, Kanagawa 210-0011, JP

(54) **Spojené těleso, tlumič nárazů a způsob výroby tlumiče nárazů**

(22) 21.12.2012

(57) Spojené těleso obsahuje první člen (21), mající vnější část (41), a druhý člen (14), mající vnitřní část (27), vloženou do vnější části (41) na jednom konci, a prstencovitou drážku (28) podél vnějšího obvodu vnitřní části (27). První člen (21) a druhý člen (14) jsou k sobě vzájemně připevněny. Množina spojovacích částí (86) je vytvořena na boční stěně (85) vnější části (41). Spojovací části (86) jsou připojeny k vnitřní části (27) pomocí zatlačení do prstencovité drážky (28). Přitlačný člen (99) je vytvořen na vnější části (21) a směřuje do polohy vnitřní části, axiálně odlišně od prstencovité drážky (28) vnitřní části (27). Přitlačný člen (99) je přitlačován na vnitřní část (27).

(74) Čermák a spol., JUDr. Karel Čermák, Elišky Peškové 15/735, Praha 5, 15000

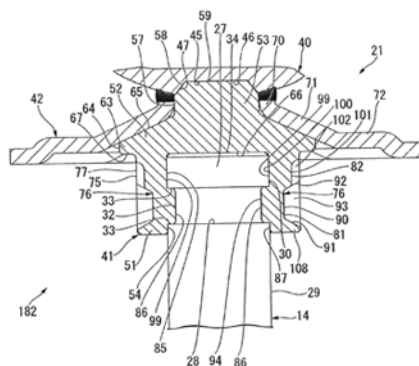

- (51) **G01N 3/32** (2006.01)

**G01R 31/28** (2006.01)

**G01R 31/304** (2006.01)

**G01N 19/00** (2006.01)

(21) **2013-792**

(71) České vysoké učení technické v Praze, Fakulta elektrotechnická, Praha 6, CZ

(72) Formánek Jan Ing., Litvínov, CZ

Jakovenko Jiří doc. Ing., Praha 13, CZ

(54) **Měřicí systém pro zrychlenou charakterizaci životnosti koncentrických plošných spojů**

(22) 15.10.2013

(57) Měřicí systém je tvořen mechanickou částí (5) pro uložení měřeného vzorku (1), propojenou přes pneumatický řídicí systém (4) a přes měřicí systém (6) pomocí univerzální sběrnice (3) s řídicí jednotkou (2) vybavenou simulačním programem. Mechanická část (5) je tvořena odpruženou nosnou deskou (5.1), na které je upevněna první podpěra (5.2), k níž je přišroubováno dno měřicí jímky (5.4), v jejíž podélné ose je vytvořena dutina pro měřený vzorek (1) s víčkem (5.5). Středem víčka (5.5) prochází jedním svým koncem spojovací šroub (5.6) pro uchycení měřeného vzorku (1) opatřený zajišťovací maticí (5.7). Jeho druhý konec je zašroubován do písní tyče pneumatického válce (4.1) pneumatického řídicího systému (4), který je upevněn na nosnou desku (5.1) pomocí druhé podpěry (5.3). Pneumatický řídicí systém (4) obsahuje kompresor (4.7), regulátor (4.6) tlaku, škrticí ventil (4.5), měřič tlaku (4.4) a 5/2 pneumatický ventil (4.2) s tlumičem odfuku (4.3). Elektrická část regulátoru (4.6) tlaku je připojena na výstup stejnosměrného napěťového zdroje (6.1) propojeného přes univerzální sběrnici (3) s řídicí jednotkou (2). Elektrická část 5/2 pneumatického ventilu (4.2) je připojena na výstup funkčního generátoru (6.2) propojeného přes univerzální sběrnici (3) s řídicí jednotkou (2). Systém dále obsahuje tři měřicí větve pro paralelní připojení k pájeným elektrickým spojům měřeného vzorku (1), které jsou zároveň propojeny s řídicí jednotkou (2). Jedna větev je tvořena sériovou kombinací omezovacího rezistoru (R1), indukčnosti (Lv) a stejnosměrného proudového zdroje (6.6), druhá prvním střídavým voltmetrem (6.3) a třetí sériovou kombinací rezistoru (Rm), kondenzátoru (Cv) a harmonického generátoru (6.4). Paralelně k rezistoru (Rm) je připojen druhý střídavý

voltmetr (6.5). K řídicí jednotce (2) je připojen ohmmetr (6.7), na jehož vstup je připojen teplotní senzor (6.8) pro přilepení na spodní stranu měřeného vzorku (1).

(74) Ing. Hana Dušková, Na Kočově 180, Chotutice, 28103

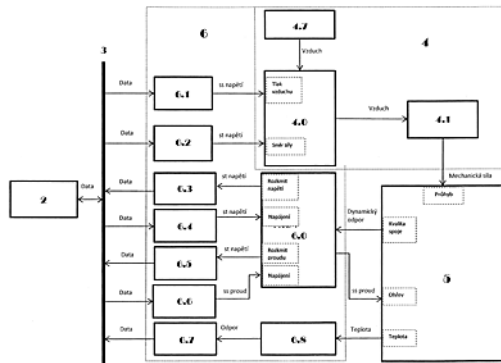

Pliska Jan, Březová Jančí, CZ

(54) **Termoelektrická jednotka s autonomní regulací tepelného toku**

(22) 17.12.2012

(57) Termoelektrická jednotka s autonomní regulací tepelného toku na výrobu elektrické energie sestává z teplé a studené části a baterie vzájemně spojených TEG článků (1). Je tvořena teplosměnnou deskou (4), ve které je vytvořen prostor pro uložení termoelektrické baterie s TEG články (1) a dále prostor pro umístění tepelné izolace (3) a teplotně vodivé vrstvy (2) a dále nelineární teplotně vodivá izolační fólie (5), která se teplotně váže na teplosměnné sloupky (8) a tvoří těsnění teplosměnné desky (4) na straně chladiče (6). Chladič (6) je v kontaktu s teplosměnnou deskou (4) a baterií termoelektrických článků (1).

(74) INPARTNERS GROUP, Ing. Dušan Kendereški, Lidická 51, Brno, 60200

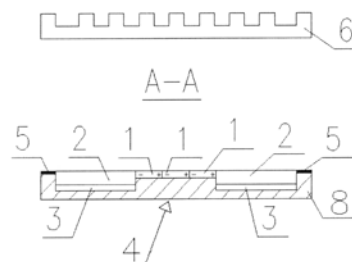

(51) **H01L 35/28** (2006.01)

**H01L 35/30** (2006.01)

**H01L 35/32** (2006.01)

(21) **2012-909**

(71) Pliska Jan, Jančí, CZ

Plisková Eva, Jančí, CZ

NWT a.s., Hulín, CZ

(72) Plisková Eva, Březová Jančí, CZ

### Zveřejněné přihlášky vynálezů - přehled podle třídících znaků

A 01 M 13/00	(2006.01)	2012-911	E 06 B 1/28	(2006.01)	2013-978
B 22 D 45/00	(2006.01)	2013-348	E 06 B 3/22	(2006.01)	2013-978
C 12 M 1/34	(2006.01)	2012-910	F 16 B 4/00	(2006.01)	2012-954
E 01 C 19/22	(2006.01)	2013-772	F 16 F 9/54	(2006.01)	2012-954
E 01 C 19/27	(2006.01)	2013-772	G 01 N 19/00	(2006.01)	2013-792
E 04 B 1/08	(2006.01)	2013-160	G 01 R 31/28	(2006.01)	2013-792
E 04 B 2/90	(2006.01)	2013-160	G 01 R 31/304	(2006.01)	2013-792
E 05 B 15/10	(2006.01)	2013-498	G 06 M 11/00	(2006.01)	2012-910
E 05 B 15/12	(2006.01)	2013-498	H 01 L 35/30	(2006.01)	2012-909
E 05 B 15/14	(2006.01)	2013-498	H 01 L 35/32	(2006.01)	2012-909
E 05 B 65/44	(2006.01)	2013-498			

### Seznam přihlašovatelů zveřejněných přihlášek vynálezů

(71)	(21)	(51)	(71)	(21)	(51)
ALFA 3 spol s r.o., Pardubice, CZ	2013-498	<b>E 05 B 65/46</b> (2006.01)	Porta Bauelemente & mehr GmbH & Co. KG, 14822 Linthe, DE	2013-978	<b>E 06 B 3/263</b> (2006.01)
AVG group a.s., 97631 Vlkanová, SK	2013-160	<b>E 04 C 2/08</b> (2006.01)	ŠKODA AUTO a. s., Mladá Boleslav, CZ	2012-900	<b>B 65 G 1/137</b> (2006.01)
Česká zemědělská univerzita v Praze, Praha 6 - Suchbátka, CZ	2012-910	<b>B 01 L 3/00</b> (2006.01)	ŠKODA AUTO a.s., Mladá Boleslav, CZ	2012-901	<b>B 60 R 13/04</b> (2006.01)
České vysoké učení technické v Praze, Fakulta elektrotechnická, Praha 6, CZ	2013-792	<b>G 01 N 3/32</b> (2006.01)	Výzkumný ústav rostlinné výroby, v. v. i., Praha 6 - Ruzyně, CZ	2012-911	<b>A 01 K 55/00</b> (2006.01)
Hamm AG, 95643 Tirschenreuth, DE	2013-772	<b>E 02 D 3/026</b> (2006.01)	Pliska Jan, Jančí, CZ	2012-909	<b>H 01 L 35/28</b> (2006.01)
Hitachi Automotive Systems, Ltd., 312-8503 Ibaraki, JP	2012-954	<b>F 16 F 9/32</b> (2006.01)	Suchomel Martin, Brno, CZ	2013-348	<b>F 16 B 3/06</b> (2006.01)

**FG4A**

**Udělené patenty - přehled podle čísel patentů**

V období uzávěrky tohoto čísla Věstníku udělil Úřad průmyslového vlastnictví tyto patenty.

304535	<i>F 15 B 13/043</i>	(2006.01)	304539	<i>C 07 D 239/52</i>	(2006.01)	304543	<i>E 05 B 65/46</i>	(2006.01)
304536	<i>B 01 D 53/86</i>	(2006.01)	304540	<i>B 21 D 1/02</i>	(2006.01)	304544	<i>F 16 B 3/06</i>	(2006.01)
304537	<i>A 01 N 43/40</i>	(2006.01)	304541	<i>C 10 L 5/44</i>	(2006.01)	304545	<i>G 01 N 3/32</i>	(2006.01)
304538	<i>F 42 B 12/34</i>	(2006.01)	304542	<i>C 05 F 9/04</i>	(2006.01)			

**FG4A**

**Udělené patenty - přehled podle MPT**

(51) <i>A01N 43/40</i> (2006.01)	(74) Rott, Růžička & Guttman Patentové, známkové a advokátní kanceláře, Ing. Jiří Andera, Vinohradská 37, Praha, 12000
<i>A01N 43/72</i> (2006.01)	
<i>A01N 43/80</i> (2006.01)	
<i>A01N 43/90</i> (2006.01)	
<i>A01N 43/653</i> (2006.01)	
<i>A01N 25/32</i> (2006.01)	
(11) 304537	(51) <i>C05F 9/04</i> (2006.01)
(40) 16.10.2002	<i>B09B 3/00</i> (2006.01)
(21) <b>2002-2547</b>	(11) 304542
(73) SYNGENTA PARTICIPATIONS AG, Basel, CH	(40) 26.03.2014
(72) Rüegg Willy T., Gipf-Oberfrick, CH	(21) <b>2012-502</b>
(54) <b>Herbicidně selektivní kompozice a způsob kontroly nežádoucího rostlinného růstu</b>	(73) Výzkumný ústav zemědělské techniky v.v.i., Praha 6 - Ruzyně, CZ
(32) 25.01.2000, 09.06.2000	(72) Souček Jiří Ing., Kolín IV, CZ
(31) 2000 139, 2000 1150	(54) <b>Kompost s přidavkem popele</b>
(33) CH, CH	(22) 20.07.2012
(86) PCT/EP2001/000720	
(87) WO 2001/054501	(51) <i>C07D 239/52</i> (2006.01)
(22) 23.01.2001	<i>C07D 239/26</i> (2006.01)
(74) Ing. Jan Kubát, Přístavní 24, Praha 7, 17000	<i>C07D 239/42</i> (2006.01)
	<i>C07D 403/04</i> (2006.01)
	<i>C07C 243/22</i> (2006.01)
	(11) 304539
(51) <i>B01D 53/86</i> (2006.01)	(40) 13.08.2003
<i>B01J 29/06</i> (2006.01)	(21) <b>2003-1021</b>
(11) 304536	(73) IHARA CHEMICAL INDUSTRY CO., LTD., Tokyo, JP
(40) 18.06.2003	(72) Hiyoshi Hidetaka, Shizuoka, JP
(21) <b>2002-2433</b>	Kobayashi Masato, Tokyo, JP
(73) UHDE GMBH, Dortmund, DE	Ogawa Mahito, Shizuoka, JP
(72) Schwefer Meinhard, Dortmund, DE	(54) <b>Způsob výroby substituovaného derivátu anilinu</b>
Szonn Erich, Witten, DE	(32) 17.10.2000, 09.02.2001
Turek Thomas, Karlsruhe, DE	(31) 2000/316345, 2001/034216
(54) <b>Způsob odstranění NOx a N2O</b>	(33) JP, JP
(32) 14.01.2000	(86) PCT/JP2001/009040
(31) 10001539	(87) WO 2002/032882
(33) DE	(22) 15.10.2001
(86) PCT/EP2001/000156	(74) JUDr. Pavel Zelený, Hálkova 2, Praha 2, 12000
(87) WO 2001/051181	
(22) 09.01.2001	(51) <i>C10L 5/44</i> (2006.01)
(74) JUDr. Miloš Všečeka, Hálkova 2, Praha 2, 12000	<i>B09B 3/00</i> (2006.01)
	(11) 304541
	(40) 26.03.2014
(51) <i>B21D 1/02</i> (2006.01)	(21) <b>2012-501</b>
(11) 304540	(73) Výzkumný ústav zemědělské techniky v.v.i., Praha 6 - Ruzyně, CZ
(40) 14.01.2004	(72) Souček Jiří Ing., Kolín IV, CZ
(21) <b>2003-1345</b>	(54) <b>Topná peleta</b>
(73) USINOR SA IMMEUBLE LA PACIFIC, Puteaux, FR	(22) 20.07.2012
(72) Tondo Fabrice, Vitry sur Orne, FR	
Bourgon Jacques-Yves, Metz, FR	(51) <i>E05B 65/46</i> (2006.01)
Bonnet Dominique, Vigy, FR	<i>E05B 65/44</i> (2006.01)
Noardo Christophe, Metz, FR	<i>E05B 15/10</i> (2006.01)
Petig Gilbert, Plapeville, FR	<i>E05B 15/12</i> (2006.01)
Vienot Pierre, Metz, FR	<i>E05B 15/14</i> (2006.01)
(54) <b>Zařízení a způsob pro kalibrování víceválcového rovnacího stroje</b>	(11) 304543
(32) 17.11.2000	(40) 25.06.2014
(31) 0014821	(21) <b>2013-498</b>
(33) FR	(73) ALFA 3 spol s r.o., Pardubice, CZ
(86) PCT/FR2001/003557	(72) Pritula Martin, Chrušín, CZ
(87) WO 2002/040191	(54) <b>Zařízení k centrálnímu uzamykání zásuvkových skříní</b>
(22) 14.11.2001	(22) 26.06.2013



(74) Jan Brykner, Resslova 741, Hradec Králové, 50002

(51) **F15B 13/043** (2006.01)  
**F15B 13/04** (2006.01)  
**F15B 13/00** (2006.01)

(11) 304535

(40) 16.10.2002

(21) **2002-914**

(73) Caterpillar Global Mining Europe GmbH, 44534 Lünen, DE

(72) Reinelt Werner, Bochum, DE

Suilmann Franz-Heinrich, Laer, DE

(54) **Ventilový blok pro elektrohydraulické ovládací zařízení a sestava rozváděcích ventilů tohoto ventilového bloku**

(32) 15.03.2001

(31) 10112496

(33) DE

(22) 13.03.2002

(74) PATENTSERVIS Praha a.s., Na Podkovce 281/10, Praha 4, 14700

(51) **F16B 3/06** (2006.01)  
**B22D 45/00** (2006.01)

(11) 304544

(40) 25.06.2014

(21) **2013-348**

(73) Suchomel Martin, Brno, CZ

(72) Suchomel Martin, Brno, CZ

(54) **Montážní prvek**

(22) 13.05.2013

(74) Ing. Blanka Brodská, Josefy Faimonové 14, Brno, 62800

(51) **F42B 12/34** (2006.01)

(11) 304538

(40) 18.06.2003

(21) **2002-3019**

(73) DYNAMIT NOBEL AMMOTEC GMBH, Fürth, DE

(72) Knappworst Jürgen, Fürth, DE

Krause Bernd, Nürnberg, DE

Muskat Erich, Roth, DE

Riess Friedrich, Fürth, DE

Schikora Irene, Forchheim, DE

(54) **Deformovatelná střela**

(32) 07.03.2000

(31) 10010500

(33) DE

(86) PCT/EP2001/001868

(87) WO 2001/067030

(22) 20.02.2001

(74) Dr. Karel Čermák, Národní třída 32, Praha 1, 11000

(51) **G01N 3/32** (2006.01)

**G01R 31/28** (2006.01)

**G01R 31/304** (2006.01)

**G01N 19/00** (2006.01)

(11) 304545

(40) 25.06.2014

(21) **2013-792**

(73) České vysoké učení technické v Praze, Fakulta elektrotechnická, Praha 6, CZ

(72) Formánek Jan Ing., Litvínov, CZ

Jakovenko Jiří doc. Ing., Praha 13, CZ

(54) **Měřicí systém pro zrychlenou charakterizaci životnosti koncentrických plošných spojů**

(22) 15.10.2013

(74) Ing. Hana Dušková, Na Kočově 180, Chotutice, 28103

### Seznam majitelů udělených patent

(73)	(11)	(51)	(2006.01)	(73)	(11)	(51)	(2006.01)
ALFA 3 spol s r.o., Pardubice, CZ	304543	<b>E 05 B 65/46</b>	(2006.01)	SYNGENTA PARTICIPATIONS AG, Basel, CH	304537	<b>A 01 N 43/40</b>	(2006.01)
Caterpillar Global Mining Europe GmbH, 44534 Lünen, DE	304535	<b>F 15 B 13/043</b>	(2006.01)	UHDE GMBH, Dortmund, DE	304536	<b>B 01 D 53/86</b>	(2006.01)
České vysoké učení technické v Praze, Fakulta elektrotechnická, Praha 6, CZ	304545	<b>G 01 N 3/32</b>	(2006.01)	USINOR SA IMMEUBLE LA PACIFIC, Puteaux, FR	304540	<b>B 21 D 1/02</b>	(2006.01)
DYNAMIT NOBEL AMMOTEC GMBH, Fürth, DE	304538	<b>F 42 B 12/34</b>	(2006.01)	Výzkumný ústav zemědělské techniky v.v.i., Praha 6 - Ruzyně, CZ	304541	<b>C 10 L 5/44</b>	(2006.01)
IHARA CHEMICAL INDUSTRY CO., LTD., Tokyo, JP	304539	<b>C 07 D 239/52</b>	(2006.01)	Výzkumný ústav zemědělské techniky v.v.i., Praha 6 - Ruzyně, CZ	304542	<b>C 05 F 9/04</b>	(2006.01)
				Suchomel Martin, Brno, CZ	304544	<b>F 16 B 3/06</b>	(2006.01)

## Udělené evropské patenty

Evropský patentový úřad udělil následující evropské patenty s účinkem pro Českou republiku. Tyto patenty mohou být zrušeny nebo zachovány v pozměněném znění Evropským patentovým úřadem v řízení o odporu. K tomu, aby nabyly evropský patent účinnosti na území České republiky, je třeba, aby byl Úřadu předložen ve stanovené lhůtě překlad patentového spisu do českého jazyka (§ 35c odst. 2 až 4 zákona č. 527/1990 Sb., v platném znění).

(97) EP 1323437	(47) 11.06.2014	(97) EP 1819167	(47) 11.06.2014	(97) EP 1974087	(47) 11.06.2014	(97) EP 2075224	(47) 11.06.2014
(97) EP 1391582	(47) 11.06.2014	(97) EP 1819869	(47) 11.06.2014	(97) EP 1975340	(47) 11.06.2014	(97) EP 2079984	(47) 11.06.2014
(97) EP 1409979	(47) 11.06.2014	(97) EP 1819967	(47) 11.06.2014	(97) EP 1975519	(47) 11.06.2014	(97) EP 2080914	(47) 11.06.2014
(97) EP 1428804	(47) 11.06.2014	(97) EP 1820728	(47) 11.06.2014	(97) EP 1981336	(47) 11.06.2014	(97) EP 2082181	(47) 11.06.2014
(97) EP 1446952	(47) 11.06.2014	(97) EP 1820847	(47) 11.06.2014	(97) EP 1984278	(47) 11.06.2014	(97) EP 2083719	(47) 11.06.2014
(97) EP 1485494	(47) 11.06.2014	(97) EP 1825734	(47) 11.06.2014	(97) EP 1984580	(47) 11.06.2014	(97) EP 2087318	(47) 11.06.2014
(97) EP 1493558	(47) 11.06.2014	(97) EP 1826242	(47) 11.06.2014	(97) EP 1985164	(47) 11.06.2014	(97) EP 2087368	(47) 11.06.2014
(97) EP 1495168	(47) 11.06.2014	(97) EP 1827044	(47) 11.06.2014	(97) EP 1985165	(47) 11.06.2014	(97) EP 2089314	(47) 11.06.2014
(97) EP 1499412	(47) 11.06.2014	(97) EP 1828378	(47) 11.06.2014	(97) EP 1987661	(47) 11.06.2014	(97) EP 2090033	(47) 11.06.2014
(97) EP 1500497	(47) 11.06.2014	(97) EP 1831618	(47) 11.06.2014	(97) EP 1988094	(47) 11.06.2014	(97) EP 2091870	(47) 11.06.2014
(97) EP 1502346	(47) 11.06.2014	(97) EP 1838134	(47) 11.06.2014	(97) EP 1991114	(47) 11.06.2014	(97) EP 2097648	(47) 11.06.2014
(97) EP 1523737	(47) 11.06.2014	(97) EP 1839847	(47) 11.06.2014	(97) EP 1992719	(47) 11.06.2014	(97) EP 2097782	(47) 11.06.2014
(97) EP 1529498	(47) 11.06.2014	(97) EP 1841165	(47) 11.06.2014	(97) EP 1993436	(47) 11.06.2014	(97) EP 2099650	(47) 11.06.2014
(97) EP 1546695	(47) 11.06.2014	(97) EP 1843975	(47) 11.06.2014	(97) EP 1996421	(47) 11.06.2014	(97) EP 2099945	(47) 11.06.2014
(97) EP 1550000	(47) 11.06.2014	(97) EP 1850825	(47) 11.06.2014	(97) EP 2000591	(47) 11.06.2014	(97) EP 2101250	(47) 11.06.2014
(97) EP 1550424	(47) 11.06.2014	(97) EP 1854342	(47) 11.06.2014	(97) EP 2002980	(47) 11.06.2014	(97) EP 2101833	(47) 11.06.2014
(97) EP 1556251	(47) 11.06.2014	(97) EP 1854446	(47) 11.06.2014	(97) EP 2003978	(47) 11.06.2014	(97) EP 2103834	(47) 11.06.2014
(97) EP 1562707	(47) 11.06.2014	(97) EP 1866118	(47) 11.06.2014	(97) EP 2004542	(47) 11.06.2014	(97) EP 2103838	(47) 11.06.2014
(97) EP 1572902	(47) 11.06.2014	(97) EP 1868628	(47) 11.06.2014	(97) EP 2004930	(47) 11.06.2014	(97) EP 2106752	(47) 11.06.2014
(97) EP 1572996	(47) 11.06.2014	(97) EP 1869097	(47) 11.06.2014	(97) EP 2005038	(47) 11.06.2014	(97) EP 2107151	(47) 11.06.2014
(97) EP 1584165	(47) 11.06.2014	(97) EP 1869811	(47) 11.06.2014	(97) EP 2007980	(47) 11.06.2014	(97) EP 2107152	(47) 11.06.2014
(97) EP 1591307	(47) 11.06.2014	(97) EP 1872494	(47) 11.06.2014	(97) EP 2008056	(47) 11.06.2014	(97) EP 2107899	(47) 11.06.2014
(97) EP 1594455	(47) 11.06.2014	(97) EP 1874239	(47) 11.06.2014	(97) EP 2010783	(47) 11.06.2014	(97) EP 2109212	(47) 11.06.2014
(97) EP 1615506	(47) 11.06.2014	(97) EP 1874908	(47) 11.06.2014	(97) EP 2010906	(47) 11.06.2014	(97) EP 2110056	(47) 11.06.2014
(97) EP 1628523	(47) 11.06.2014	(97) EP 1875454	(47) 11.06.2014	(97) EP 2010923	(47) 11.06.2014	(97) EP 2110224	(47) 11.06.2014
(97) EP 1648603	(47) 11.06.2014	(97) EP 1877078	(47) 11.06.2014	(97) EP 2011082	(47) 11.06.2014	(97) EP 2111813	(47) 11.06.2014
(97) EP 1651889	(47) 11.06.2014	(97) EP 1877732	(47) 11.06.2014	(97) EP 2011869	(47) 11.06.2014	(97) EP 2116535	(47) 11.06.2014
(97) EP 1652829	(47) 11.06.2014	(97) EP 1885666	(47) 11.06.2014	(97) EP 2013892	(47) 11.06.2014	(97) EP 2116986	(47) 11.06.2014
(97) EP 1653031	(47) 11.06.2014	(97) EP 1889327	(47) 11.06.2014	(97) EP 2014972	(47) 11.06.2014	(97) EP 2119577	(47) 11.06.2014
(97) EP 1654609	(47) 11.06.2014	(97) EP 1897123	(47) 11.06.2014	(97) EP 2015893	(47) 11.06.2014	(97) EP 2120250	(47) 11.06.2014
(97) EP 1661348	(47) 11.06.2014	(97) EP 1898855	(47) 11.06.2014	(97) EP 2016568	(47) 11.06.2014	(97) EP 2120822	(47) 11.06.2014
(97) EP 1670056	(47) 11.06.2014	(97) EP 1899430	(47) 11.06.2014	(97) EP 2017147	(47) 11.06.2014	(97) EP 2120994	(47) 11.06.2014
(97) EP 1675305	(47) 11.06.2014	(97) EP 1903422	(47) 11.06.2014	(97) EP 2017303	(47) 11.06.2014	(97) EP 2123116	(47) 11.06.2014
(97) EP 1677116	(47) 11.06.2014	(97) EP 1909694	(47) 11.06.2014	(97) EP 2017474	(47) 11.06.2014	(97) EP 2123656	(47) 11.06.2014
(97) EP 1678496	(47) 11.06.2014	(97) EP 1909715	(47) 11.06.2014	(97) EP 2018199	(47) 11.06.2014	(97) EP 2126258	(47) 11.06.2014
(97) EP 1689257	(47) 11.06.2014	(97) EP 1918492	(47) 11.06.2014	(97) EP 2021029	(47) 11.06.2014	(97) EP 2126439	(47) 11.06.2014
(97) EP 1693679	(47) 11.06.2014	(97) EP 1919450	(47) 11.06.2014	(97) EP 2023557	(47) 11.06.2014	(97) EP 2126944	(47) 11.06.2014
(97) EP 1697289	(47) 11.06.2014	(97) EP 1922426	(47) 11.06.2014	(97) EP 2024285	(47) 11.06.2014	(97) EP 2129215	(47) 11.06.2014
(97) EP 1701176	(47) 11.06.2014	(97) EP 1923899	(47) 11.06.2014	(97) EP 2026505	(47) 11.06.2014	(97) EP 2130621	(47) 11.06.2014
(97) EP 1710061	(47) 11.06.2014	(97) EP 1925068	(47) 11.06.2014	(97) EP 2030540	(47) 11.06.2014	(97) EP 2131707	(47) 11.06.2014
(97) EP 1723094	(47) 11.06.2014	(97) EP 1928549	(47) 11.06.2014	(97) EP 2033771	(47) 11.06.2014	(97) EP 2131789	(47) 11.06.2014
(97) EP 1734303	(47) 11.06.2014	(97) EP 1936081	(47) 11.06.2014	(97) EP 2034522	(47) 11.06.2014	(97) EP 2133082	(47) 11.06.2014
(97) EP 1734948	(47) 11.06.2014	(97) EP 1937711	(47) 11.06.2014	(97) EP 2035102	(47) 11.06.2014	(97) EP 2134283	(47) 11.06.2014
(97) EP 1735680	(47) 11.06.2014	(97) EP 1937834	(47) 11.06.2014	(97) EP 2035673	(47) 11.06.2014	(97) EP 2138977	(47) 11.06.2014
(97) EP 1735953	(47) 11.06.2014	(97) EP 1938847	(47) 11.06.2014	(97) EP 2036726	(47) 11.06.2014	(97) EP 2139972	(47) 11.06.2014
(97) EP 1743263	(47) 11.06.2014	(97) EP 1940364	(47) 11.06.2014	(97) EP 2037936	(47) 11.06.2014	(97) EP 2140134	(47) 11.06.2014
(97) EP 1743457	(47) 11.06.2014	(97) EP 1942215	(47) 11.06.2014	(97) EP 2038074	(47) 11.06.2014	(97) EP 2141235	(47) 11.06.2014
(97) EP 1748766	(47) 11.06.2014	(97) EP 1943409	(47) 11.06.2014	(97) EP 2039675	(47) 11.06.2014	(97) EP 2142276	(47) 11.06.2014
(97) EP 1750844	(47) 11.06.2014	(97) EP 1945359	(47) 11.06.2014	(97) EP 2040567	(47) 11.06.2014	(97) EP 2142615	(47) 11.06.2014
(97) EP 1755866	(47) 11.06.2014	(97) EP 1946623	(47) 11.06.2014	(97) EP 2040634	(47) 11.06.2014	(97) EP 2143559	(47) 11.06.2014
(97) EP 1761570	(47) 11.06.2014	(97) EP 1948690	(47) 11.06.2014	(97) EP 2040779	(47) 11.06.2014	(97) EP 2143888	(47) 11.06.2014
(97) EP 1764523	(47) 11.06.2014	(97) EP 1948896	(47) 11.06.2014	(97) EP 2044817	(47) 11.06.2014	(97) EP 2144261	(47) 11.06.2014
(97) EP 1770754	(47) 11.06.2014	(97) EP 1951140	(47) 11.06.2014	(97) EP 2046202	(47) 11.06.2014	(97) EP 2144382	(47) 11.06.2014
(97) EP 1772003	(47) 11.06.2014	(97) EP 1954232	(47) 11.06.2014	(97) EP 2046208	(47) 11.06.2014	(97) EP 2144566	(47) 11.06.2014
(97) EP 1772953	(47) 11.06.2014	(97) EP 1957692	(47) 11.06.2014	(97) EP 2046738	(47) 11.06.2014	(97) EP 2144670	(47) 11.06.2014
(97) EP 1779583	(47) 11.06.2014	(97) EP 1959797	(47) 11.06.2014	(97) EP 2053915	(47) 11.06.2014	(97) EP 2144795	(47) 11.06.2014
(97) EP 1784805	(47) 11.06.2014	(97) EP 1960827	(47) 11.06.2014	(97) EP 2054593	(47) 11.06.2014	(97) EP 2145390	(47) 11.06.2014
(97) EP 1787086	(47) 11.06.2014	(97) EP 1964998	(47) 11.06.2014	(97) EP 2057102	(47) 11.06.2014	(97) EP 2148022	(47) 11.06.2014
(97) EP 1792561	(47) 11.06.2014	(97) EP 1965576	(47) 11.06.2014	(97) EP 2057233	(47) 11.06.2014	(97) EP 2150266	(47) 11.06.2014
(97) EP 1800764	(47) 11.06.2014	(97) EP 1965982	(47) 11.06.2014	(97) EP 2059565	(47) 11.06.2014	(97) EP 2152183	(47) 11.06.2014
(97) EP 1801415	(47) 11.06.2014	(97) EP 1967225	(47) 11.06.2014	(97) EP 2060539	(47) 11.06.2014	(97) EP 2152556	(47) 11.06.2014
(97) EP 1802150	(47) 11.06.2014	(97) EP 1968458	(47) 11.06.2014	(97) EP 2061546	(47) 11.06.2014	(97) EP 2154828	(47) 11.06.2014
(97) EP 1802886	(47) 11.06.2014	(97) EP 1968641	(47) 11.06.2014	(97) EP 2063141	(47) 11.06.2014	(97) EP 2156100	(47) 11.06.2014
(97) EP 1803968	(47) 11.06.2014	(97) EP 1970633	(47) 11.06.2014	(97) EP 2064334	(47) 11.06.2014	(97) EP 2156706	(47) 11.06.2014
(97) EP 1804661	(47) 11.06.2014	(97) EP 1972043	(47) 11.06.2014	(97) EP 2066893	(47) 11.06.2014	(97) EP 2157918	(47) 11.06.2014
(97) EP 1804857	(47) 11.06.2014	(97) EP 1973422	(47) 11.06.2014	(97) EP 2067064	(47) 11.06.2014	(97) EP 2161741	(47) 11.06.2014
(97) EP 1810514	(47) 11.06.2014	(97) EP 1973875	(47) 11.06.2014	(97) EP 2070947	(47) 11.06.2014	(97) EP 2162317	(47) 11.06.2014
(97) EP 1818678	(47) 11.06.2014	(97) EP 1974058	(47) 11.06.2014	(97) EP 2073968	(47) 11.06.2014	(97) EP 2162632	(47) 11.06.2014





(97) EP 2563193	(47) 11.06.2014	(97) EP 2581041	(47) 11.06.2014	(97) EP 2598073	(47) 11.06.2014	(97) EP 2624666	(47) 11.06.2014
(97) EP 2563261	(47) 11.06.2014	(97) EP 2581416	(47) 11.06.2014	(97) EP 2598249	(47) 11.06.2014	(97) EP 2626647	(47) 11.06.2014
(97) EP 2563399	(47) 11.06.2014	(97) EP 2581485	(47) 11.06.2014	(97) EP 2598369	(47) 11.06.2014	(97) EP 2627796	(47) 11.06.2014
(97) EP 2563823	(47) 11.06.2014	(97) EP 2581993	(47) 11.06.2014	(97) EP 2598372	(47) 11.06.2014	(97) EP 2627915	(47) 11.06.2014
(97) EP 2563974	(47) 11.06.2014	(97) EP 2582523	(47) 11.06.2014	(97) EP 2598928	(47) 11.06.2014	(97) EP 2628165	(47) 11.06.2014
(97) EP 2564452	(47) 11.06.2014	(97) EP 2582578	(47) 11.06.2014	(97) EP 2600722	(47) 11.06.2014	(97) EP 2628676	(47) 11.06.2014
(97) EP 2564851	(47) 11.06.2014	(97) EP 2583890	(47) 11.06.2014	(97) EP 2601232	(47) 11.06.2014	(97) EP 2631022	(47) 11.06.2014
(97) EP 2564885	(47) 11.06.2014	(97) EP 2583992	(47) 11.06.2014	(97) EP 2602579	(47) 11.06.2014	(97) EP 2631339	(47) 11.06.2014
(97) EP 2565302	(47) 11.06.2014	(97) EP 2585268	(47) 11.06.2014	(97) EP 2603395	(47) 11.06.2014	(97) EP 2631838	(47) 11.06.2014
(97) EP 2566349	(47) 11.06.2014	(97) EP 2586601	(47) 11.06.2014	(97) EP 2603772	(47) 11.06.2014	(97) EP 2632653	(47) 11.06.2014
(97) EP 2566594	(47) 11.06.2014	(97) EP 2586627	(47) 11.06.2014	(97) EP 2603913	(47) 11.06.2014	(97) EP 2641542	(47) 11.06.2014
(97) EP 2566607	(47) 11.06.2014	(97) EP 2587676	(47) 11.06.2014	(97) EP 2604249	(47) 11.06.2014	(97) EP 2641693	(47) 11.06.2014
(97) EP 2566611	(47) 11.06.2014	(97) EP 2588191	(47) 11.06.2014	(97) EP 2605674	(47) 11.06.2014	(97) EP 2644239	(47) 11.06.2014
(97) EP 2566902	(47) 11.06.2014	(97) EP 2588243	(47) 11.06.2014	(97) EP 2605948	(47) 11.06.2014	(97) EP 2645776	(47) 11.06.2014
(97) EP 2567014	(47) 11.06.2014	(97) EP 2589500	(47) 11.06.2014	(97) EP 2607254	(47) 11.06.2014	(97) EP 2649242	(47) 11.06.2014
(97) EP 2567128	(47) 11.06.2014	(97) EP 2589552	(47) 11.06.2014	(97) EP 2607602	(47) 11.06.2014	(97) EP 2652295	(47) 11.06.2014
(97) EP 2567154	(47) 11.06.2014	(97) EP 2589722	(47) 11.06.2014	(97) EP 2607936	(47) 11.06.2014	(97) EP 2657171	(47) 11.06.2014
(97) EP 2567223	(47) 11.06.2014	(97) EP 2590914	(47) 11.06.2014	(97) EP 2608227	(47) 11.06.2014	(97) EP 2657881	(47) 11.06.2014
(97) EP 2567264	(47) 11.06.2014	(97) EP 2590960	(47) 11.06.2014	(97) EP 2608467	(47) 11.06.2014	(97) EP 2658119	(47) 11.06.2014
(97) EP 2567904	(47) 11.06.2014	(97) EP 2591963	(47) 11.06.2014	(97) EP 2608967	(47) 11.06.2014	(97) EP 2658189	(47) 11.06.2014
(97) EP 2569224	(47) 11.06.2014	(97) EP 2591989	(47) 11.06.2014	(97) EP 2609140	(47) 11.06.2014	(97) EP 2658288	(47) 11.06.2014
(97) EP 2569563	(47) 11.06.2014	(97) EP 2592418	(47) 11.06.2014	(97) EP 2609643	(47) 11.06.2014	(97) EP 2660696	(47) 11.06.2014
(97) EP 2569767	(47) 11.06.2014	(97) EP 2592869	(47) 11.06.2014	(97) EP 2612707	(47) 11.06.2014	(97) EP 2661602	(47) 11.06.2014
(97) EP 2570045	(47) 11.06.2014	(97) EP 2593157	(47) 11.06.2014	(97) EP 2613696	(47) 11.06.2014	(97) EP 2664394	(47) 11.06.2014
(97) EP 2571703	(47) 11.06.2014	(97) EP 2593387	(47) 11.06.2014	(97) EP 2614628	(47) 11.06.2014	(97) EP 2669515	(47) 11.06.2014
(97) EP 2571750	(47) 11.06.2014	(97) EP 2593399	(47) 11.06.2014	(97) EP 2615952	(47) 11.06.2014	(97) EP 2674366	(47) 11.06.2014
(97) EP 2571773	(47) 11.06.2014	(97) EP 2593683	(47) 11.06.2014	(97) EP 2616313	(47) 11.06.2014	(97) EP 2676770	(47) 11.06.2014
(97) EP 2572807	(47) 11.06.2014	(97) EP 2594402	(47) 11.06.2014	(97) EP 2616343	(47) 11.06.2014	(97) EP 2676799	(47) 11.06.2014
(97) EP 2572837	(47) 11.06.2014	(97) EP 2594497	(47) 11.06.2014	(97) EP 2616592	(47) 11.06.2014	(97) EP 2679075	(47) 11.06.2014
(97) EP 2572887	(47) 11.06.2014	(97) EP 2595612	(47) 11.06.2014	(97) EP 2616593	(47) 11.06.2014	(97) EP 2684381	(47) 11.06.2014
(97) EP 2573206	(47) 11.06.2014	(97) EP 2595944	(47) 11.06.2014	(97) EP 2617212	(47) 11.06.2014	(97) EP 2688330	(47) 11.06.2014
(97) EP 2574446	(47) 11.06.2014	(97) EP 2596040	(47) 11.06.2014	(97) EP 2618425	(47) 11.06.2014	(97) EP 2697783	(47) 11.06.2014
(97) EP 2575697	(47) 11.06.2014	(97) EP 2596072	(47) 11.06.2014	(97) EP 2618852	(47) 11.06.2014	(97) EP 2713344	(47) 11.06.2014
(97) EP 2575914	(47) 11.06.2014	(97) EP 2596235	(47) 11.06.2014	(97) EP 2618996	(47) 11.06.2014	(97) EP 2725670	(47) 11.06.2014
(97) EP 2576170	(47) 11.06.2014	(97) EP 2597031	(47) 11.06.2014	(97) EP 2621413	(47) 11.06.2014		
(97) EP 2576188	(47) 11.06.2014	(97) EP 2597135	(47) 11.06.2014	(97) EP 2622901	(47) 11.06.2014		
(97) EP 2576326	(47) 11.06.2014	(97) EP 2597773	(47) 11.06.2014	(97) EP 2622942	(47) 11.06.2014		

### Zveřejněné překlady evropských patentových spisů

U následujících udělených evropských patentů s účinkem pro Českou republiku byl majitelem předložen překlad patentového spisu do českého jazyka (§ 35c odst. 2 až 4 zákona č. 527/1990 Sb., v platném znění). Údaje jsou řazeny vzestupně podle čísel evropských patentů.

(97) <b>EP 1454965</b>		(96) 06001352.1	
(47) 05.03.2014		(73) Eberspächer Climate Control Systems GmbH & Co. KG, 73730 Esslingen, DE	
(97) 03.04.2003		(72) Pfister, Wolfgang, 73732 Esslingen, DE	
(51) <b>C09D 1/02</b>	(2006.01)	Gimpel, Norbert, 73249 Wernau, DE	
<b>B05D 7/14</b>	(2006.01)	Sachs, Karl-Heinz, 71691 Freiberg, DE	
<b>C10M 169/04</b>	(2006.01)	(54) <b>Odpařovací uspořádání pro topné zařízení vozidla nebo reformér</b>	
<b>C09D 1/04</b>	(2006.01)	(32) 102005003653	
<b>C04B 28/26</b>	(2006.01)	(31) 26.01.2005	
<b>C09D 5/08</b>	(2006.01)	(33) DE	
<b>C10M 173/00</b>	(2006.01)	(74) Čermák a spol., JUDr. Karel Čermák, Elišky Peškové 15, Praha 5, 15000	
<b>C10M 173/02</b>	(2006.01)		
(96) 22.07.2002			
(96) 02747703.3		(97) <b>EP 1812300</b>	
(73) Henkel AG&Co. KGAA, 40589 Düsseldorf, DE		(47) 23.04.2014	
(72) KOMIYAMA, Shinobu, Nihon Parkerizing Co., Ltd., Tokyo 103-0027, JP		(97) 11.05.2006	
TSUIKI, Yugo, Nihon Parkerizing Co., Ltd., Tokyo 103-0027, JP		(51) <b>A01F 15/04</b>	(2006.01)
SEO, Akihiro, Nihon Parkerizing Co., Ltd., Tokyo 103-0027, JP		<b>B30B 9/30</b>	(2006.01)
(54) <b>Ošetřovací prostředek pro vytvoření ochranné vrstvy a kovový materiál opatřený ochrannou vrstvou</b>		<b>B65B 63/02</b>	(2006.01)
(32) 2001248288		<b>A01F 25/14</b>	(2006.01)
(31) 17.08.2001		<b>B65D 85/16</b>	(2006.01)
(33) JP		(96) 03.11.2005	
(86) PCT/JP2002/007380		(96) 05803313.5	
(87) WO 2003/027188		(73) Premier Tech Technologies Limitée, Rivière-du-Loup, Québec G5R 6C1, CA	
(74) KOREJZOVÁ & SPOL., v.o.s., JUDr. Petra Korejzová, Korunní 810/104E, Praha 10 - Vinohrady, 10100		(72) MALTAIS, Patrice, Rivière-du-Loup, Québec G5R 5V4, CA	
		ALBERT, Jean-François, Rivière-du-Loup, Québec G5R 5B4, CA	
(97) <b>EP 1696174</b>		(54) <b>Samo-opěrný vak pro žoky komprimovaného volného materiálu a způsob jeho výroby</b>	
(47) 12.03.2014		(32) 624182 P, 2486631	
(97) 30.08.2006		(31) 03.11.2004, 03.11.2004	
(51) <b>F23D 3/40</b>	(2006.01)	(33) US, CA	
(96) 23.01.2006			



- (86) PCT/US2008/009117  
(87) WO 2009/017705  
(74) A. Holas & partner Patentová a známková kancelář, Ing. Mgr. Hana Holasová, Křížová 4, Brno, 60300
- 
- (96) 13.06.2003  
(96) 09075101.7  
(73) Cipla Ltd., Mumbai 400 008, IN  
(72) Lulla, Amar, Mumbai 400 005, IN  
Malhotra, Geena, Mumbai 400 010, IN  
(54) **Kombinace azelastinu a mometasonu**  
(32) 0213739  
(31) 14.06.2002  
(33) GB  
(74) Čermák a spol., JUDr. Karel Čermák, Elišky Peškové 735/15, Praha 5, 15000
- 
- (97) **EP 2139744**  
(47) 25.12.2013  
(97) 16.10.2008  
(51) **B61K 9/08** (2006.01)  
**B60L 3/00** (2006.01)  
**B60T 7/12** (2006.01)  
**G08G 1/16** (2006.01)  
**B61D 15/06** (2006.01)  
(96) 01.04.2008  
(96) 08735659.8  
(73) Bombardier Transportation GmbH, 10785 Berlin, DE  
(72) GRAF, Thomas, A-1120 Wien, AT  
NEWSELY, Gerald, A-1090 Wien, AT  
(54) **Rozpoznávání stavů u kolejového vozidla nepříznivě ovlivňujících bezpečnost cestujících**  
(32) 102007016711  
(31) 04.04.2007  
(33) DE  
(86) PCT/EP2008/053888  
(87) WO 2008/122547  
(74) Čermák a spol., JUDr. Karel Čermák, Elišky Peškové 15/735, Praha 5, 15000
- 
- (97) **EP 2153003**  
(47) 26.02.2014  
(97) 13.11.2008  
(51) **E05F 15/12** (2006.01)  
**E05F 1/10** (2006.01)  
**E05F 5/02** (2006.01)  
(96) 27.03.2008  
(96) 08735516.0  
(73) Hettich-ONI GmbH & Co. KG, 32602 Vlotho, DE  
(72) SCHAEEL, Oliver, 32278 Kirchlengern, DE  
SOBOLEWSKI, Uwe, 32257 Bünde, DE  
ANDSCHUS, Stefan, 32312 Lübbecke, DE  
GORGES, Alexander, 33790 Halle/Westf., DE  
NIEDICK, Thorsten, 32584 Löhne, DE  
(54) **Nábytek s vysouvacím zařízením pro pohyblivou nábytkovou část**  
(32) 202007006687 U  
(31) 07.05.2007  
(33) DE  
(86) PCT/EP2008/053632  
(87) WO 2008/135315  
(74) Společná advokátní kancelář Vsetečka Zelený Švorčík Kalenský a partneři, JUDr. Otakar Švorčík, Hálkova 2, Praha 2, 12000
- 
- (97) **EP 2182960**  
(47) 19.03.2014  
(97) 05.02.2009  
(51) **A61K 31/74** (2006.01)  
**A61Q 19/08** (2006.01)  
(96) 28.07.2008  
(96) 08794808.9  
(73) Galderma Laboratories Inc., Fort Worth, Texas 76177, US  
(72) DEJOVIN, Jack, New Brunswick, NJ 08901, US  
(54) **Sloučeniny, formulace a způsoby pro redukci ochablé kůže, rýh a vrásek**  
(32) 952298 P  
(31) 27.07.2007  
(33) US
- 
- (97) **EP 2190773**  
(47) 25.12.2013  
(97) 05.03.2009  
(51) **B66B 23/12** (2006.01)  
**C23C 4/10** (2006.01)  
**C23C 4/12** (2006.01)  
(96) 14.08.2008  
(96) 08787230.5  
(73) Inventio AG, 6052 Hergiswil, CH  
(72) HEUBERGER, Marcus, Shanghai 200072, CN  
BRUDERER, Daniel, Jiangsu 21501, CN  
(54) **Způsob nanášení protiskluzného povlaku na pohyblivý chodník nebo pohyblivé schody**  
(32) 07114989  
(31) 24.08.2007  
(33) EP  
(86) PCT/EP2008/060700  
(87) WO 2009/027241  
(74) Čermák a spol., JUDr. Karel Čermák, Elišky Peškové 15/735, Praha 5, 15000
- 
- (97) **EP 2253550**  
(47) 19.03.2014  
(97) 24.11.2010  
(51) **B65D 3/28** (2006.01)  
**B65D 25/20** (2006.01)  
**B65D 81/38** (2006.01)  
(96) 26.09.2007  
(96) 10008011.8  
(73) SEDA S.p.A., 80022 Artano Napoli, IT  
(72) D'Amato, Gianfranco, 80022 Arzano Napoli, IT  
(54) **Nádoba**  
(32) 202006018406 U  
(31) 05.12.2006  
(33) DE  
(74) TRAPLOVÁ HAKR KUBÁT Advokátní a patentová kancelář, Ing. Eduard Hakr, Přístavní 24, Praha 7, 17000
- 
- (97) **EP 2255078**  
(47) 01.01.2014  
(97) 03.09.2009  
(51) **B61C 5/04** (2006.01)  
**B61C 17/02** (2006.01)  
**F01N 3/20** (2006.01)  
**F01N 13/14** (2010.01)  
**F02B 77/13** (2006.01)  
**F02B 77/11** (2006.01)  
(96) 25.02.2009  
(96) 09715471.0  
(73) Bombardier Transportation GmbH, 10785 Berlin, DE  
(72) WILLBRANDT, Ralph, 16515 Oranienburg, DE  
JAHN, Steffen, 16761 Hennigsdorf, DE  
(54) **Kolejové vozidlo s čištěním výfukových plynů**  
(32) 102008011329  
(31) 27.02.2008  
(33) DE  
(86) PCT/EP2009/052229  
(87) WO 2009/106544  
(74) Čermák a spol., JUDr. Karel Čermák, Elišky Peškové 735/15, Praha 5, 15000
- 
- (97) **EP 2268666**  
(47) 12.03.2014  
(97) 22.10.2009  
(51) **A61K 38/00** (2006.01)  
**C07K 14/59** (2006.01)  
(96) 16.04.2009  
(96) 09733497.3  
(73) Ferring B.V., 2132 JX Hoofddorp, NL  
(72) COTTINGHAM, Ian, CH-1162 St Prex, GB  
PLAKSIN, Daniel, 1162 Saint-Prex, CH

WHITE, Richard, Boyd, San Diego CA 92103, US  
(54) **Rekombinantní FSH zahrnující alfa 2,3- a alfa 2,6-sialylaci**  
(32) 45424 P, 08251528  
(31) 16.04.2008, 25.04.2008  
(33) US, EP  
(86) PCT/GB2009/000978  
(87) WO 2009/127826  
(74) PATENTSERVIS Praha a.s., Na Podkovce 281/10, Praha 4, 14700

(97) **EP 2275439**  
(47) 26.03.2014  
(97) 19.01.2011  
(51) **C07K 14/62** (2006.01)  
**A61K 38/28** (2006.01)  
**A61P 5/50** (2006.01)

(96) 22.07.2004  
(96) 10174494.4  
(73) NOVO NORDISK A/S, 2880 Bagsvaerd, DK  
(72) Jonassen, Ib, 2500 Valby, DK  
Hoeg-Jensen, Thomas, 2930 Klampenborg, DK  
Havelund, Svend, 2880 Bagsvaerd, DK  
Ribel-Madsen, Ulla, 2830 Virum, DK  
Tagmose, Tina Møller, 2750 Ballerup, DK  
Madsen, Peter, 2880 Bagsvaerd, DK  
(54) **Nové inzulínové deriváty**  
(32) 200301129, 495451 P  
(31) 05.08.2003, 14.08.2003  
(33) DK, US  
(74) PATENTSERVIS Praha, a.s., Na Podkovce 281/10, Praha 4, 14700

(97) **EP 2334113**  
(47) 19.03.2014  
(97) 15.06.2011  
(51) **H04W 24/02** (2009.01)  
H04W 24/08 (2009.01)  
H04W 88/08 (2009.01)

(96) 10.12.2010  
(96) 10015660.3  
(73) Deutsche Telekom AG, 53113 Bonn, DE  
(72) Lehser, Frank, 53175 Bonn, DE  
(54) **Způsob, systém pro řízení antény a program pro optimalizaci vysílacích charakteristik antény a způsob pro stanovení fyzikálních parametrů antény**  
(32) 09015348, 285717 P  
(31) 11.12.2009, 11.12.2009  
(33) EP, US  
(74) A. Holas & partner Patentová a známková kancelář, Ing. Mgr. Hana Holasová, Křížová 4, Brno, 60300

(97) **EP 2337704**  
(47) 26.03.2014  
(97) 25.02.2010  
(51) **B60N 2/02** (2006.01)  
**B60N 2/16** (2006.01)

(96) 12.08.2009  
(96) 09781738.1  
(73) C. Rob. Hammerstein GmbH & Co. Kg, 42699 Solingen, DE  
(72) BENEKER, Wilfried, 42799 Leichlingen, DE  
BECKER, Burckhard, 42657 Solingen, DE  
LUFT, Waldemar, 42651 Solingen, DE  
(54) **Spodní část autosedačky pro motorové vozidlo se dvěma kolejničovými páry, kyvnými pákami a nosičem sedadla**  
(32) 102008041345  
(31) 19.08.2008  
(33) DE  
(86) PCT/EP2009/060421  
(87) WO 2010/020567  
(74) TRAPLOVÁ HAKR KUBÁT Advokátní a patentová kancelář, Ing. Eduard Hakr, Přístavní 24, Praha 7, 17000

(97) **EP 2338332**  
(47) 12.02.2014  
(97) 29.06.2011  
(51) **A01N 25/28** (2006.01)  
**A01N 49/00** (2006.01)  
**A01N 31/08** (2006.01)

**A01N 31/16** (2006.01)  
**A01P 1/00** (2006.01)  
**A01P 3/00** (2006.01)  
**A01P 5/00** (2006.01)

(96) 20.05.2005  
(96) 11158037.9  
(73) EDEN RESEARCH PLC, North Yorkshire YO61 3FE, GB  
(72) Franklin, Lanny, Atlanta, GA 30342, US  
Ostroff, Gary, Worcester, MA 01604, US  
(54) **Dutá glukánová částice nebo částice z buněčné stěny zapouzdřující terpenovou složku**  
(32) 572892 P, PCT/GB2005/000240  
(31) 20.05.2004, 24.01.2005  
(33) US, GB  
(74) Ing. Vilém Daněk, Vinohradská 45, Praha 2, 12000

(97) **EP 2349957**  
(47) 26.03.2014  
(97) 27.05.2010  
(51) **C07C 17/00** (2006.01)  
**C07C 17/20** (2006.01)  
**C07C 17/25** (2006.01)  
**C07C 17/358** (2006.01)  
**C07C 21/18** (2006.01)

(96) 12.11.2009  
(96) 09828041.5  
(73) ARKEMA INC., King of Prussia PA 19406, US  
(72) ELSHEIKH, Maher Y., Wayne Pennsylvania 19087, US  
BONNET, Philippe, Lower Merion Pennsylvania 19085, US  
WISMER, John A., Washington Crossing Pennsylvania 18977, US  
(54) **Způsob výroby fluorovaných olefinů**  
(32) 116051 P  
(31) 19.11.2008  
(33) US  
(86) PCT/US2009/064139  
(87) WO 2010/059493  
(74) PATENTSERVIS Praha, a.s., Na Podkovce 281/10, Praha 4, 14700

(97) **EP 2364314**  
(47) 12.03.2014  
(97) 08.07.2010  
(51) **C07D 475/06** (2006.01)  
**C07D 475/08** (2006.01)  
**C07D 475/12** (2006.01)  
**C07D 487/04** (2006.01)  
**A61K 31/519** (2006.01)  
**A61P 31/12** (2006.01)  
**A61P 35/00** (2006.01)

(96) 07.12.2009  
(96) 09775438.6  
(73) Gilead Sciences, Inc., Foster City, CA 94404, US  
(72) DESAI, Manoj, C., Pleasant Hill, CA 94523, US  
HALCOMB, Randall, L., Foster City, CA 94404, US  
HRVATIN, Paul, South San Francisco, CA 94080, US  
HUI, Hon Chung, San Mateo, CA 94401, US  
MC FADDEN, Ryan, Foster City, CA 94404, US  
ROETHLE, Paul, A., San Francisco, CA 94112, US  
YANG, Hong, Fremont, CA 94555, US

(54) **Modulátory receptorů podobných toll**  
(32) 121061 P, 227378 P, 224386 P, 242635 P, 170404 P  
(31) 09.12.2008, 21.07.2009, 09.07.2009, 15.09.2009, 17.04.2009  
(33) US, US, US, US, US  
(86) PCT/US2009/067002  
(87) WO 2010/077613  
(74) Společná advokátní kancelář Vsetečka Zelený Švorčík Kalenský a partneři, JUDr. Otakar Švorčík, Hálkova 2, Praha 2, 12000

(97) **EP 2378005**  
(47) 01.01.2014  
(97) 19.10.2011  
(51) **F16L 37/36** (2006.01)  
**E02F 3/36** (2006.01)  
**E02F 9/22** (2006.01)

(96) 05.04.2011  
(96) 11161147.1  
(73) Lehnhoff Hartstahl GmbH & Co. KG, 76534 Baden-Baden, DE



- (72) Laurito, Leone, 67240 Schirrhein, FR  
Lehnhoff, Peter A., 77815 Bühl-Vimbuch, DE  
Rotard, Jan, 80804 München, DE  
(54) **Rychloupínací zařízení k připojení nástroje na pracovní stroj**  
(32) 102010016490  
(31) 16.04.2010  
(33) DE  
(74) Čermák a spol., JUDr. Karel Čermák, Elišky Peškové 15/735, Praha 5, 15000

- (97) **EP 2379600**  
(47) 22.01.2014  
(97) 01.07.2010  
(51) **C07K 16/38** (2006.01)  
**A61K 39/395** (2006.01)  
**A61P 7/04** (2006.01)  
(96) 18.12.2009  
(96) 09793543.1  
(73) Novo Nordisk A/S, 2880 Bagsværd, DK  
(72) HILDEN, Ida, DK-2720 Vanløse, DK  
KROGH, Berit Olsen, DK-2610 Rødovre, DK  
CLAUSEN, Jes Thorn, DK-4270 Hoeng, DK  
OLSEN, Ole Hvilsted, DK-2700 Brønshøj, DK  
BREINHOLT, Jens, DK-2870 Dyssegård, DK  
LAURITZEN, Brian, DK-2730 Herlev, DK  
SØRENSEN, Brit Binow, DK-3460 Birkerød, DK  
(54) **Protilátky proti inhibitoru dráhy tkáňového faktoru**  
(32) 08172520  
(31) 22.12.2008  
(33) EP  
(86) PCT/EP2009/067598  
(87) WO 2010/072691  
(74) PATENTSERVIS Praha a.s., Na Podkovce 281/10, Praha 4, 14700

- (97) **EP 2380892**  
(47) 02.04.2014  
(97) 22.07.2010  
(51) **C07D 513/04** (2006.01)  
**A61K 31/499** (2006.01)  
**A61P 35/00** (2006.01)  
**A61P 43/00** (2006.01)  
(96) 15.01.2010  
(96) 10731281.1  
(73) Daiichi Sankyo Company, Limited, Chuo-ku Tokyo 103-8426, JP  
(72) UOTO Kouichi, Tokyo 134-8630, JP  
SUGIMOTO Yuuichi, Tokyo 134-8630, JP  
NAITO Hiroyuki, Tokyo 134-8630, JP  
MIYAZAKI Masaki, Tokyo 134-8630, JP  
YOSHIDA Keisuke, Tokyo 134-8630, JP  
AONUMA Masashi, Tokyo 134-8630, JP  
(54) **Imidazolové deriváty mající prolinovou kruhovou strukturu**  
(32) 2009007536  
(31) 16.01.2009  
(33) JP  
(86) PCT/JP2010/050372  
(87) WO 2010/082612  
(74) PATENTSERVIS Praha a.s., Na Podkovce 281/10, Praha 4, 14700

- (97) **EP 2382110**  
(47) 19.03.2014  
(97) 29.07.2010  
(51) **B60R 13/10** (2006.01)  
(96) 22.01.2010  
(96) 10701473.0  
(73) Tönnjes ISI Patent Holding GmbH, 27751 Delmenhorst, DE  
(72) BEENKEN, Björn, 27777 Ganderkesee-Rethorn, DE  
MÖNNING, Dietmar, 26122 Oldenburg, DE  
(54) **Poznávací značka, výhodně poznávací značka mototových vozidel, a způsob její výroby**  
(32) 102009005970  
(31) 23.01.2009  
(33) DE

- (86) PCT/EP2010/000386  
(87) WO 2010/084013  
(74) Čermák a spol., JUDr. Karel Čermák, Elišky Peškové 15/735, Praha 5, 15000

- (97) **EP 2433622**  
(47) 23.04.2014  
(97) 25.11.2010  
(51) **A61K 31/00** (2006.01)  
**A61K 38/05** (2006.01)  
**A61P 11/00** (2006.01)  
**A61P 31/00** (2006.01)  
**A61K 31/4172** (2006.01)  
(96) 20.05.2010  
(96) 10778003.3  
(73) "Valenta-Intellekt" Limited Liability Company, Moscow 119530, RU  
Nebolsin, Vladimir Evgenievich, Moscow, 117648, RU  
NEBOLSIN, Vladimir Evgenievich, Moscow 117648, RU  
ZHELTUKHINA, Galina Alexandrovna, Moscow 129344, RU  
BORISEVICH, Sergey Vladimirovich, Sergiev Posad 141300, RU  
LOGINOVA, Svetlana Yakovlevna, Sergiev Posad 141300, RU  
CHUCHALIN, Alexander Grigorievich, Moscow 119454, RU  
(54) **Účinná látka pro profylaxi a terapii vysoce patogenních infekčních onemocnění**  
(32) 2009119263  
(31) 21.05.2009  
(33) RU  
(86) PCT/RU2010/000256  
(87) WO 2010/134851  
(74) Traplová Hakr Kubát, advokátní a patentová kancelář, Ing. Eduard Hakr, Přístavní 24, Praha 7, 17000

- (97) **EP 2434905**  
(47) 19.03.2014  
(97) 15.12.2011  
(51) **A23L 1/317** (2006.01)  
**A23L 1/314** (2006.01)  
**A23L 1/318** (2006.01)  
**C11B 1/12** (2006.01)  
**C11B 1/14** (2006.01)  
**C11B 1/16** (2006.01)  
**A22C 17/00** (2006.01)  
(96) 09.06.2010  
(96) 10724257.0  
(73) Alfa Laval Corporate AB, 221 00 Lund, SE  
(72) Ludvigsen, Bent, 2765 Smørum, DK  
(54) **Získávání nekoagulovaného produktu v procesech odtučnění červeného masa**  
(86) PCT/DK2010/050130  
(87) WO 2011/154000  
(74) INPARTNERS GROUP, Ing. Ivan Lukšiček, Lidická 51, Brno, 60200

- (97) **EP 2451438**  
(47) 26.02.2014  
(97) 13.01.2011  
(51) **A61K 9/107** (2006.01)  
**A61K 9/48** (2006.01)  
**A61K 31/427** (2006.01)  
**A61K 47/10** (2006.01)  
**A61K 47/12** (2006.01)  
**A61K 47/14** (2006.01)  
**A61K 47/44** (2006.01)  
(96) 01.07.2010  
(96) 10731685.3  
(73) Boehringer Ingelheim International GmbH, 55216 Ingelheim, DE  
(72) CHEN, Feng-Jing, Ridgefield Connecticut 06877-0368, US  
SCHWABE, Robert J., Ridgefield Connecticut 06877-0368, US  
(54) **Farmaceutický prostředek s obsahem inhibitoru proteázy viru hepatitidy C**  
(32) 223507 P  
(31) 07.07.2009  
(33) US

(86) PCT/US2010/040734  
(87) WO 2011/005646  
(74) KOREJZOVÁ & SPOL., v.o.s., JUDr. Petra Korejzová, Korunní 810/104E, Praha 10 - Vinohrady, 10100

(97) **EP 2464811**  
(47) 26.02.2014  
(97) 17.02.2011  
(51) **E21B 17/10** (2006.01)  
**E21B 37/02** (2006.01)  
(96) 10.08.2010  
(96) 10744715.3  
(73) Domain Licenses Limited, Road Town, Tortola, VG  
(72) JENNER, Andrew, 49377 Vechta, DE

(54) **Vrtné zařízení**  
(32) 0913979, 709948  
(31) 10.08.2009, 22.02.2010  
(33) GB, US  
(86) PCT/GB2010/001512  
(87) WO 2011/018617  
(74) Společná advokátní kancelář Všetečka Zelený Švorčík Kalenský a partneři, JUDr. Michal Havlík, Hálkova 2, Praha 2, 12000

(97) **EP 2477893**  
(47) 19.02.2014  
(97) 17.03.2011  
(51) **B64D 45/00** (2006.01)  
**B64D 47/08** (2006.01)  
**G01S 17/95** (2006.01)  
**G01W 1/08** (2006.01)  
(96) 09.09.2010  
(96) 10784948.1  
(73) Deutsches Zentrum Für Luft- Und Raumfahrt E.V. (DLR), 51147 Köln, DE  
(72) MANNSTEIN, Hermann, 82205 Gilching, DE  
SCHUMANN, Ulrich, 82211 Herrsching, DE  
(54) **Zařízení a způsob určování a zjišťování rozhodujících účinků podnebí pro kondenzační stopy vytvářené letadlem**  
(32) 102009041190  
(31) 14.09.2009  
(33) DE  
(86) PCT/DE2010/001060  
(87) WO 2011/029432  
(74) PATENTSERVIS Praha a.s., Na Podkovce 281/10, Praha 4, 14700

(97) **EP 2483384**  
(47) 26.02.2014  
(97) 07.04.2011  
(51) **C12M 1/00** (2006.01)  
(96) 01.10.2010  
(96) 10765614.2  
(73) Centre National de la Recherche Scientifique (C.N.R.S.), 75016 Paris, FR  
Université de Nantes, 44000 Nantes, FR  
(72) PRUVOST, Jérémy, F-44250 Saint-Brevin Les Pins, FR  
LEGRAND, Jack, F-44600 Saint Nazaire, FR  
LE BORGNE, François, F-53600 Pontivy, FR  
(54) **Foto-bioreaktor pro kultivaci buněk**  
(32) 0956870  
(31) 01.10.2009  
(33) FR  
(86) PCT/EP2010/064659  
(87) WO 2011/039354  
(74) PATENTSERVIS Praha, a.s., Na Podkovce 281/10, Praha 4, 14700

(97) **EP 2488170**  
(47) 22.01.2014  
(97) 21.04.2011  
(51) **A61K 31/135** (2006.01)  
**A61K 31/415** (2006.01)  
**A61K 45/06** (2006.01)  
**A61P 29/00** (2006.01)  
(96) 15.10.2010  
(96) 10765762.9  
(73) Laboratorios del. Dr. Esteve, S.A., 08041 Barcelona, ES  
(72) PORTILLO SALIDO, Enrique, 08002 Barcelona, ES  
VIDELA CES, Sebastià, 08017 Barcelona, ES

(54) **Kompozice obsahující tramadol a celecoxib pro léčbu bolesti**  
(32) 09384004  
(31) 16.10.2009  
(33) EP  
(86) PCT/EP2010/006317  
(87) WO 2011/045075  
(74) INPARTNERS GROUP, Ing. Dušan Kendereški, Lidická 51, Brno, 60200

(97) **EP 2489605**  
(47) 19.02.2014  
(97) 22.08.2012  
(51) **B65D 51/24** (2006.01)  
**B65D 81/36** (2006.01)  
**B65D 41/04** (2006.01)  
(96) 13.02.2012  
(96) 12155195.6  
(73) Guala Pack S.p.A., 15073 Castellazzo Bormida (AL), IT  
(72) Tamarindo, Stefano, I-15073 Castellazzo Bormida, ALESSANDRIA, IT  
(54) **Víčko pro nádoby, například pro láhve nebo pružné obaly, zejména pro dětské nápoje**  
(32) BS20110015  
(31) 18.02.2011  
(33) IT  
(74) A. Holas & partner, Ing. Mgr. Hana Holasová, Křížová 4, Brno, 603 00

(97) **EP 2494125**  
(47) 05.03.2014  
(97) 05.05.2011  
(51) **E04F 13/04** (2006.01)  
**E04F 13/08** (2006.01)  
**E04B 1/76** (2006.01)  
**F16B 5/06** (2006.01)  
**F16B 13/00** (2006.01)  
**F16B 13/04** (2006.01)  
**F16B 13/12** (2006.01)  
(96) 04.10.2010  
(96) 10761004.0  
(73) SFS Intec Holding AG, 9435 Heerbrugg, CH  
(72) KORHONEN, Tero, S-73494 Strömsholm, SE  
(54) **Omítkový systém**  
(32) 102009044352  
(31) 28.10.2009  
(33) DE  
(86) PCT/EP2010/064703  
(87) WO 2011/051080  
(74) UNIPATENT, Ing. Jiří Chlustina, Jana Masaryka 43- 47, Praha 2, 12000

(97) **EP 2501350**  
(47) 25.12.2013  
(97) 26.05.2011  
(51) **A61G 7/057** (2006.01)  
(96) 18.11.2010  
(96) 10803377.0  
(73) L I N E T spol. s r.o., Slaný, CZ  
(72) PILE, Brian, Fareham Hampshire PO16 8HL, GB  
(54) **Pneumatická matrace**  
(32) 0920207  
(31) 18.11.2009  
(33) GB  
(86) PCT/GB2010/002128  
(87) WO 2011/061500  
(74) Čermák a spol., JUDr. Karel Čermák, Elišky Peškové 15/735, Praha 5, 15000

(97) **EP 2501453**  
(47) 08.01.2014  
(97) 26.05.2011  
(51) **B01D 25/00** (2006.01)  
**C10M 169/00** (2006.01)  
**C10M 169/02** (2006.01)  
**C10M 169/04** (2006.01)  
(96) 02.11.2010  
(96) 10793129.7  
(73) Andritz AG, 8045 Graz, AT  
(72) DENKINGER, Franz, 89614 Öpfingen, DE

(54) **Způsob provozování filtračního lisu při použití neminerálního hydraulického oleje**

(32) 18222009  
(31) 18.11.2009  
(33) AT  
(86) PCT/AT2010/000413  
(87) WO 2011/060461  
(74) Společná advokátní kancelář Všetečka Zelený Švorčík Kalenský a partneři, JUDr. Michal Havlík, Hálkova 2, Praha 2, 12000

(97) **EP 2515663**

(47) 22.01.2014  
(97) 30.06.2011  
(51) **A23B 4/027** (2006.01)  
**A23L 3/3562** (2006.01)  
**A23L 1/09** (2006.01)  
**A23L 1/314** (2006.01)  
**A23L 1/317** (2006.01)  
**A23L 1/325** (2006.01)  
(96) 03.12.2010  
(96) 10787031.3  
(73) Südzucker Aktiengesellschaft Mannheim/Ochsenfurt, 68165 Mannheim, DE  
(72) HAJI BEGLI, Alireza, 67305 Ramsen, DE  
TSCHILINGIRI, Waldemar, 67549 Worms, DE  
WILLIUS, Sonja, 67574 Osthofen, DE

(54) **Zlepšené přísady pro nakládání potravin**

(32) 102009060934  
(31) 23.12.2009  
(33) DE  
(86) PCT/EP2010/007341  
(87) WO 2011/076333  
(74) Čermák a spol., JUDr. Karel Čermák, Elišky Peškové 735/16, Praha 5, 15000

(97) **EP 2516072**

(47) 19.02.2014  
(97) 30.06.2011  
(51) **B08B 1/00** (2006.01)  
(96) 15.12.2010  
(96) 10792916.8  
(73) Pianta, Cristian, 35020 Legnaro, IT  
(72) Pianta, Cristian, 35020 Legnaro, IT  
(54) **Ruční stroj na vyspárování a čištění obložených stěn**  
(32) VE20090074  
(31) 21.12.2009  
(33) IT  
(86) PCT/EP2010/069778  
(87) WO 2011/076633  
(74) PATENTSERVIS PRAHA a.s., Na Podkovce 10/281, Praha 4, 14700

(97) **EP 2519460**

(47) 05.03.2014  
(97) 07.07.2011  
(51) **B65G 45/16** (2006.01)  
(96) 19.11.2010  
(96) 10787053.7  
(73) Dünnwald, Wilfried, 47475 Kamp-Lintfort, DE  
(72) Dünnwald, Wilfried, 47475 Kamp-Lintfort, DE  
(54) **Uspořádání pro seškrabávání materiálů z dolní větve pásového dopravníku**  
(32) 102009060875  
(31) 30.12.2009  
(33) DE  
(86) PCT/EP2010/067797  
(87) WO 2011/080006  
(74) Čermák a spol., JUDr. Karel Čermák, Elišky Peškové 15, Praha 5, 15000

(97) **EP 2521655**

(47) 09.04.2014  
(97) 14.07.2011  
(51) **B60B 31/02** (2006.01)  
(96) 30.12.2010  
(96) 10807408.9  
(73) Holland Mechanics BV, 1442 PZ Purmerend, NL  
(72) WESSELS, Jasper Johannes, NL-1135 VG Edam, NL

(54) **Automatické napínací zařízení pro paprsková kola**

(32) 2004061  
(31) 05.01.2010  
(33) NL  
(86) PCT/NL2010/050896  
(87) WO 2011/084052  
(74) A. Holas & partner, Ing. Mgr. Hana Holasová, Křížová 4, Brno, 603 00

(97) **EP 2532532**

(47) 26.02.2014  
(97) 12.12.2012  
(51) **C03B 11/10** (2006.01)  
**C03B 9/193** (2006.01)  
**C03B 9/195** (2006.01)  
**C03B 23/00** (2006.01)  
**B44B 5/00** (2006.01)  
(96) 04.06.2012  
(96) 12170711.1  
(73) Pochet du Courval, 75010 Paris, FR  
(72) Froissart, Pascal, 80430 NEUVILLE COPPEGUEULE, FR  
Baliteau, Sébastien, 80220 BOUTTENCOURT, FR  
(54) **Zařízení a způsoby výroby dutého skleněného předmětu**  
(32) 1154891  
(31) 06.06.2011  
(33) FR  
(74) A. Holas & partner Patentová a známková kancelář, Ing. Mgr. Hana Holasová, Křížová 4, Brno, 60300

(97) **EP 2535875**

(47) 07.05.2014  
(97) 19.12.2012  
(51) **G07C 15/00** (2006.01)  
**G06K 9/00** (2006.01)  
(96) 21.01.2011  
(96) 11450010.1  
(73) Novomatic AG, 2352 Gumpoldskirchen, AT  
(72) Rommer, Christian, 2352 Gumpoldskirchen, DE  
(54) **Způsob a zařízení na identifikaci hracích kulíček**  
(74) A. Holas & partner Patentová a známková kancelář, Ing. Mgr. Hana Holasová, Křížová 4, Brno, 60300

(97) **EP 2554412**

(47) 26.02.2014  
(97) 06.02.2013  
(51) **B60H 1/00** (2006.01)  
(96) 22.06.2012  
(96) 12173226.7  
(73) Valeo Systemes Thermiques, 78320 Le Mesnil Saint Denis, FR  
(72) Guigou, Pascal, 92260 FONTENAY AUX ROSES, FR  
Pierres, Philippe, 78990 ELANCOURT, FR  
Liska, Jan, 78320 LE MESNIL SAINT DENIS, CZ  
(54) **Vytápěcí, ventilační a/nebo klimatizační zařízení s menšími nároky na prostor**  
(32) 1102403  
(31) 01.08.2011  
(33) FR  
(74) Společná advokátní kancelář Všetečka Zelený Švorčík Kalenský a partneři, JUDr. Michal Havlík, Hálkova 2, Praha 2, 12000

(97) **EP 2563387**

(47) 26.02.2014  
(97) 08.11.2012  
(51) **A61K 39/00** (2006.01)  
**C07K 14/075** (2006.01)  
**C12N 7/04** (2006.01)  
**C12N 15/861** (2006.01)  
(96) 28.04.2011  
(96) 11722563.1

(73) Institut Gustave Roussy, 94800 Villejuif, FR  
(72) LANZI, Anastasia, NL-3552 XP Utrecht, NL  
PERRICAUDET, Michel, F-28320 Ecosnes, FR  
BENIHOUD, Karim, F-75013 Paris, FR

(54) **Lékařské použití vektorů pro vakcíny na bazi adenoviru**

(32) 10290223, 10290390  
(31) 28.04.2010, 13.07.2010  
(33) EP, EP

(86) PCT/IB2011/051878  
(87) WO 2012/150478  
(74) KOREJZOVÁ & SPOL., v.o.s., JUDr. Petra Korejzová, Korunní 810/104E, Praha 10 - Vinohrady, 10100

(97) **EP 2564120**  
(47) 15.01.2014  
(97) 23.02.2012  
(51) **F23G 1/00** (2006.01)  
**F23C 9/08** (2006.01)

(96) 22.06.2011  
(96) 11761269.7  
(73) Fien-Krematech GmbH, 93059 Regensburg, DE  
(72) YU, Zhiyong, Chifeng 024200, CN

(54) **Kremační pec**  
(32) 102010017578

(31) 25.06.2010  
(33) DE

(86) PCT/DE2011/075147  
(87) WO 2012/022327

(74) A. Holas & partner Patentová a známková kancelář, Ing. Mgr. Hana Holasová, Křížová 4, Brno, 60300

(97) **EP 2569129**  
(47) 02.04.2014  
(97) 17.11.2011  
(51) **B25J 9/16** (2006.01)  
**G05B 19/408** (2006.01)

(96) 13.05.2011  
(96) 11725169.4  
(73) Staubli Faverges, 74210 Faverges, FR  
(72) PERTIN, François, F-74940 Annecy Le Vieux, FR  
BONNET DES TUVES, Jean Michel, F-74210 Saint Ferreol, FR  
JOLY, Luc, F-74210 Faverges, FR  
VOGT, Gérald, F-74210 Lathuile, FR

(54) **Způsob řízení automatizované pracovní buňky**

(32) 1053771  
(31) 14.05.2010

(33) FR

(86) PCT/FR2011/051078  
(87) WO 2011/141684

(74) A. Holas & partner Patentová a známková kancelář, Ing. Mgr. Hana Holasová, Křížová 4, Brno, 60300

(97) **EP 2576534**  
(47) 19.03.2014  
(97) 01.12.2011  
(51) **C07D 309/10** (2006.01)  
**A61K 31/40** (2006.01)  
**A61P 31/14** (2006.01)

(96) 26.05.2011  
(96) 11725838.4  
(73) Gilead Sciences, Inc., Foster City, CA 94404, US  
(72) CHO, Aesop, Mountain View CA 94040, US  
KIM, Choung, U., San Carlos CA 94070, US  
RAY, Adrian, S., Redwood City CA 94065, US  
ZHANG, Lijun, Los Altos Hills CA 94022, US

(54) **1'-Substituované karba-nukleosidové prekurzory pro antivirální léčbu**

(32) 201113117060, 353351 P, 349597 P, 366041 P  
(31) 26.05.2011, 10.06.2010, 28.05.2010, 20.07.2010

(33) US, US, US, US

(86) PCT/US2011/038253  
(87) WO 2011/150288

(74) Rott, Růžička & Guttman, Advokátní, patentové a známkové kanceláře, Ing. Ivana Jirotková, Vinohradská 37, Praha 2, 12000

(97) **EP 2598501**  
(47) 12.03.2014  
(97) 04.04.2013  
(51) **C07D 417/12** (2006.01)  
**A61K 31/4402** (2006.01)  
**A61P 31/00** (2006.01)  
**A61P 31/22** (2006.01)

(96) 26.09.2012  
(96) 12762300.7  
(73) AiCuris GmbH & Co. KG, 42117 Wuppertal, DE  
(72) SCHWAB, Wilfried, 14542 Werder, DE  
BIRKMANN, Alexander, 42327 Wuppertal, DE  
VÖGTLI, Kurt, CH-5273 Oberhofen AG, CH  
HAAG, Dieter, CH-4433 Ramllinsburg BL, CH  
LENDER, Andreas, 42327 Wuppertal, DE  
GRUNENBERG, Alfons, 41539 Dormagen, DE  
KEIL, Birgit, 40231 Düsseldorf, DE  
REHSE, Joachim, 42799 Leichlingen, DE

(54) **Monohydrát mesylátu N-[5-(aminosulfonyl)-4-methyl-1,3-thiazol-2-yl]-N-methyl-2-[4-(2-pyridinyl)-fenyl]acetamidu**

(32) 11007823  
(31) 26.09.2011

(33) EP

(86) PCT/EP2012/068938  
(87) WO 2013/045479

(74) KOREJZOVÁ & SPOL., v.o.s., JUDr. Petra Korejzová, Korunní 810/104E, Praha 10 - Vinohrady, 10100

(97) **EP 2602258**  
(47) 19.03.2014  
(97) 12.06.2013  
(51) **C07D 417/12** (2006.01)

(96) 26.09.2012  
(96) 13157396.6  
(73) AiCuris GmbH & Co. KG, 42117 Wuppertal, DE  
(72) Dr. Schwab, Wilfried, 14542 Werder, DE  
Birkmann, Alexander, 42327 Wuppertal, DE  
Vögtli, Kurt, 5273 Oberhofen AG, CH  
Haag, Dieter, 4433 Ramllinsburg BL, CH  
Lender, Andreas, 42327 Wuppertal, DE  
Grunenberg, Alfons, 41539 Dormagen, DE  
Keil, Birgit, 40231 Düsseldorf, DE  
Rehse, Joachim, 42799 Leichlingen, DE

(54) **Monohydrát mesylátu N-[5-(aminosulfonyl)-4-methyl-1,3-thiazol-2-yl]-N-methyl-2-[4-(2-pyridinyl)-fenyl]acetamidu**

(32) PCT/EP2011/007823  
(31) 26.09.2011

(33) EP

(74) KOREJZOVÁ & SPOL., v.o.s., JUDr. Petra Korejzová, Korunní 810/104E, Praha 10 - Vinohrady, 10100

(97) **EP 2614866**  
(47) 08.01.2014  
(97) 17.07.2013  
(51) **A63H 17/26** (2006.01)  
**B62K 9/02** (2006.01)

(96) 07.12.2012  
(96) 12008178.1  
(73) Franz Schneider GmbH & Co. KG, 96465 Neustadt b. Coburg, DE  
(72) Luther, Rainer, 96465 Neustadt, DE  
Ewringmann, Ulrich, 82024 Taufkirchen, DE

(54) **Přívěs pro dětské vozidlo**

(32) 102012000329, 202012001591 U  
(31) 11.01.2012, 16.02.2012

(33) DE, DE

(74) Čermák a spol., JUDr. Karel Čermák, Elišky Peškové 735/15, Praha 5, 15000

### Zveřejněné opravené překlady evropských patentových spisů

U následujících udělených evropských patentů s účinky pro Českou republiku byl majitelem předložen opravený překlad patentového spisu do českého jazyka (§35d odst. 2 zákona č. 527/1990 Sb., v platném znění).

Datem zveřejnění opraveného překladu evropského patentového spisu je datum publikace tohoto Věstníku.

(97) EP 2320908

### Zveřejněné překlady pozměněného, nebo omezeného znění evropských patentových spisů

U následujících udělených evropských patentů s účinky pro Českou republiku byl majitelem předložen opravený překlad patentového spisu do českého jazyka (§ 35d odst. 2 zákona č. 527/1990 Sb., v platném znění).

Datem zveřejnění opraveného překladu evropského patentového spisu je datum publikace tohoto Věstníku.

(97) EP 1973209

(97) EP 2047030

(97) EP 2213773

### Evropské patenty zachované v pozměněném znění, nebo omezení

V této části jsou uvedeny evropské patenty s účinky pro Českou republiku, které byly Evropským úřadem podle článku 102 Úmluvy o udělování evropských patentů zachovány v omezeném znění podle čl. 105a - 105c EPC 2000, nebo v pozměněném znění (§ 35f zákona č. 527/1990 Sb., v platném znění).

(97) Datum oznámení o zachování patentu

(97) Datum oznámení o zachování patentu

EP 1532325 11.06.2014

EP 2080654 11.06.2014

EP 1852252 11.06.2014

### Evropské patenty zrušené Evropským patentovým úřadem

Následující evropské patenty udělené Evropským patentovým úřadem s účinky pro Českou republiku byly zrušeny Evropským patentovým úřadem podle článku 102 Úmluvy o udělování evropských patentů (§ 35f odst. 2 zákona č. 527/1990 Sb., v platném znění).

(97) EP 1425344

(97) EP 1513716

(97) EP 1587860

(97) EP 2064298

### MM4A

### Zánik evropských patentů nezaplacením poplatků za udržování platnosti patentu

Následující evropské patenty udělené Evropským patentovým úřadem s účinky pro Českou republiku zanikly pro nezaplacení poplatků za udržování platnosti patentu (§ 22 písm. b) zákona č. 527/1990 Sb., v platném znění).

(97) EP 1319909

(97) EP 1584232

(97) EP 1721068

(97) EP 2222657

(97) EP 1454903

(97) EP 1601257

(97) EP 1798487

(97) EP 2225149

(97) EP 1492781

(97) EP 1694451

(97) EP 1847534

(97) EP 2231598

(97) EP 1496890

(97) EP 1694487

(97) EP 1856375

(97) EP 2335837

(97) EP 1496904

(97) EP 1694626

(97) EP 2071174

(97) EP 2349341

(97) EP 1572568

(97) EP 1694753

(97) EP 2078647

(97) EP 2354124

(97) EP 1573049

(97) EP 1694755

(97) EP 2219930

(97) EP 2379430

(97) EP 1581376

(97) EP 1694795

(97) EP 2219931

### PD4A

### Převod práv a ostatní změny majitelů evropských patentů

(97) EP 1490095

(73) Baxter International Inc., Deerfield, 60015, IL, US  
Baxter Healthcare SA, 8152 Glattpark (Opfikon), CH

(97) EP 1981346

(73) Capway IE B.V., 3991 CN Houten, NL

(97) EP 1542714

(73) Janssen Pharmaceuticals, Inc., Titusville, 08560, NJ, US

(97) EP 2040725

(73) EnGeneIC Molecular Delivery Pty Ltd., Sydney NSW 2066, AU

(97) EP 1563918

(73) GD ENERGY SERVICES, S.A., 46008 Valencia, ES

(97) EP 2106378

(73) Zhuolang Textile Machinery Co. Ltd., Jintan City, CN

(97) EP 1697523

(73) Wacker Chemie AG, 81737 München, DE

(97) EP 2137230

(73) Allnex Italy SRL, 36060 Romano d'Ezzelino, IT

(97) EP 1909933

(73) SHFL entertainment, Inc., Las Vegas, 89119, NV, US

(97) EP 2187434

(73) Vistec Electron Beam GmbH, D-07745 Jena, DE

(97) **EP 2309086**

(73) HUWIL Bútoripari és Üzletberendezési Rendszerek kft, 1184 Budapest,  
HU

---

(97) **EP 2335763**

(73) Bayer Medical Care Inc., Indianola, 15051, PA, US

---

(97) **EP 2382110**

(73) Tönnjes ISI Patent Holding GmbH, 27751 Delmenhorst, DE

---

**FG1K**

**Zapsané užité vzory - přehled podle čísel zápisu**

V období uzávěrky tohoto čísla Věstníku zapsal Úřad průmyslového vlastnictví tyto užité vzory.

27033	<b>B 65 G 47/22</b>	(2006.01)	27050	<b>B 65 D 25/04</b>	(2006.01)	27067	<b>C 01 B 3/02</b>	(2006.01)
27034	<b>B 65 G 43/00</b>	(2006.01)	27051	<b>G 06 T 17/00</b>	(2006.01)	27068	<b>F 02 M 21/06</b>	(2006.01)
27035	<b>G 09 F 27/00</b>	(2006.01)	27052	<b>B 64 D 47/00</b>	(2006.01)	27069	<b>A 01 B 69/04</b>	(2006.01)
27036	<b>E 04 C 5/07</b>	(2006.01)	27053	<b>G 01 K 7/02</b>	(2006.01)	27070	<b>B 23 B 51/06</b>	(2006.01)
27037	<b>A 47 J 31/44</b>	(2006.01)	27054	<b>A 63 B 22/16</b>	(2006.01)	27071	<b>A 01 G 9/08</b>	(2006.01)
27038	<b>B 65 D 81/18</b>	(2006.01)	27055	<b>G 10 L 15/183</b>	(2013.01)	27072	<b>B 60 R 22/00</b>	(2006.01)
27039	<b>A 44 B 11/22</b>	(2006.01)	27056	<b>B 27 N 7/00</b>	(2006.01)	27073	<b>F 25 D 17/02</b>	(2006.01)
27040	<b>F 15 B 3/00</b>	(2006.01)	27057	<b>G 06 Q 50/22</b>	(2012.01)	27074	<b>B 65 D 5/02</b>	(2006.01)
27041	<b>G 01 B 7/02</b>	(2006.01)	27058	<b>A 61 L 27/42</b>	(2006.01)	27075	<b>B 27 L 7/08</b>	(2006.01)
27042	<b>G 01 P 1/07</b>	(2006.01)	27059	<b>G 01 P 15/14</b>	(2013.01)	27076	<b>C 02 F 11/04</b>	(2006.01)
27043	<b>A 61 B 17/56</b>	(2006.01)	27060	<b>A 23 L 1/10</b>	(2006.01)	27077	<b>B 62 D 1/02</b>	(2006.01)
27044	<b>C 10 B 53/02</b>	(2006.01)	27061	<b>B 65 G 9/00</b>	(2006.01)	27078	<b>H 04 N 7/20</b>	(2006.01)
27045	<b>B 65 D 90/02</b>	(2006.01)	27062	<b>G 06 F 3/01</b>	(2006.01)	27079	<b>B 60 R 11/00</b>	(2006.01)
27046	<b>B 01 D 53/86</b>	(2006.01)	27063	<b>G 06 F 9/455</b>	(2006.01)	27080	<b>A 23 L 2/385</b>	(2006.01)
27047	<b>G 01 N 23/02</b>	(2006.01)	27064	<b>A 23 C 9/123</b>	(2006.01)	27081	<b>A 01 K 97/00</b>	(2006.01)
27048	<b>G 06 T 17/00</b>	(2006.01)	27065	<b>B 66 D 3/18</b>	(2006.01)			
27049	<b>B 60 R 9/058</b>	(2006.01)	27066	<b>B 65 F 1/00</b>	(2006.01)			

**FG1K**

**Zapsané užité vzory - řazené podle MPT**

(51)	<b>A01B 69/04</b>	(2006.01)	Drbohlav Jan Ing., Praha, CZ
	<b>A01B 69/00</b>	(2006.01)	Binder Michael Ing., Praha, CZ
(11)	27069		Nehyba Antonín Ing., Praha, CZ
(21)	<b>2014-29392</b>		Dragounová Hedvika, Slaný, CZ
(22)	27.03.2014		Roubal Petr Ing., Praha, CZ
(47)	16.06.2014		Burda Jindřich Ing., Dlouhá Brtnice, CZ
(73)	Mendelova univerzita v Brně, Brno, CZ		(54) <b>Smetanový zákys se zvýšenou viskozitou</b>
(72)	Fajman Martin Ing., Brno, CZ		(74) Patentová a známková kancelář Novotný, Ing. Jaroslav Novotný, Římská 45/2135, Praha 2, 12000
	Čupera Jiří doc. Ing., Brno, CZ		
(54)	<b>Systém pro monitorování pracovního stroje a připojeného nářadí</b>		
<hr/>			
(51)	<b>A01G 9/08</b>	(2006.01)	(51) <b>A23L 1/10</b>
	<b>A01C 11/02</b>	(2006.01)	<b>A23L 1/20</b>
(11)	27071		<b>A23L 1/36</b>
(21)	<b>2014-29410</b>		<b>A23L 1/308</b>
(22)	01.04.2014		<b>A23L 1/09</b>
(47)	16.06.2014		<b>A23L 1/0532</b>
(73)	Mendelova univerzita v Brně, Brno, CZ		<b>A23L 1/304</b>
(72)	Střítecký Josef Ing., Jaroměřice nad Rokytnou, CZ		<b>A23L 1/302</b>
	Cafourek Josef Ing., Lipník, CZ		(11) 27060
	Maděra Josef doc. Dr. Ing., Brno, CZ		(21) <b>2014-29186</b>
(54)	<b>Prostředek k pikýrování rostlin</b>		(22) 05.02.2014
<hr/>			
(51)	<b>A01K 97/00</b>	(2006.01)	(47) 16.06.2014
	<b>A01K 97/06</b>	(2006.01)	(73) Janovský Jan, Krupka, CZ
	<b>A01K 97/08</b>	(2006.01)	Kubeš Roman, Teplice, CZ
	<b>A01K 97/10</b>	(2006.01)	(72) Janovský Jan, Krupka, CZ
	<b>A45C 7/00</b>	(2006.01)	Kubeš Roman, Teplice, CZ
(11)	27081		(54) <b>Komplexní potravina</b>
(21)	<b>2014-29543</b>		(74) Václav Müller, Filipova 2016, Praha 4, 14800
(22)	12.05.2014		
(47)	16.06.2014		
(73)	Bartoš Antonín, Ostrožská Lhota, CZ		(51) <b>A23L 2/385</b>
	Opravišová Hana, Veselí nad Moravou, CZ		<b>A23L 2/39</b>
(72)	Bartoš Antonín, Ostrožská Lhota, CZ		(11) 27080
	Opravišová Hana, Veselí nad Moravou, CZ		(21) <b>2014-29538</b>
(54)	<b>Univerzální rybářský vozík</b>		(22) 07.05.2014
<hr/>			
(51)	<b>A23C 9/123</b>	(2006.01)	(47) 16.06.2014
(11)	27064		(73) Jihočeská univerzita v Českých Budějovicích, Zemědělská fakulta, České Budějovice, CZ
(21)	<b>2014-29284</b>		Centrum výzkumu globální změny AV ČR, v.v.i., Brno, CZ
(22)	26.02.2014		(72) Dadáková Eva Doc. Ing., České Budějovice, CZ
(47)	16.06.2014		Pelikánová Tamara Ing., České Budějovice, CZ
(73)	Výzkumný ústav mlékárenský s.r.o., Praha - Vokovice, CZ		Suchá Renata, Tábor, CZ
	LACRUM Velké Meziříčí, s.r.o., Velké Meziříčí, CZ		Tříska Jan Prof. Ing., České Budějovice, CZ
(72)	Šalaková		Vrchotová Naděžda RNDr., České Budějovice, CZ
	Alexandra Ing., Praha, CZ		(54) <b>Sirup z květu černého bezu</b>
			(74) PatentCentrum Sedlák a Partners s.r.o., Husova 5, České Budějovice, 37001

(51) **A44B 11/22** (2006.01)  
**A41F 9/02** (2006.01)  
(11) 27039  
(21) **2013-28429**  
(22) 09.09.2013  
(47) 12.06.2014  
(73) Janírek Martin, Pržno, CZ  
Veselý Jan, Valašské Meziříčí, CZ  
(72) Janírek Martin, Pržno, CZ  
Veselý Jan, Valašské Meziříčí, CZ  
(54) **Opasek se sponou**  
(74) Mgr. Zuzana Jugová, Podlesi 277, Valašské Meziříčí, 75701

(51) **A47J 31/44** (2006.01)  
(11) 27037  
(21) **2013-28249**  
(22) 25.07.2013  
(47) 12.06.2014  
(73) Moutayrek Radek, Praha - Kyje, CZ  
Košťál Petr, Chocerady, CZ  
(72) Moutayrek Radek, Praha - Kyje, CZ  
(54) **Pěchovadlo kávového prášku pro přípravu espressa**

(51) **A61B 17/56** (2006.01)  
**A61B 17/68** (2006.01)  
(11) 27043  
(21) **2013-28920**  
(22) 12.12.2013  
(47) 12.06.2014  
(73) ProSpon, spol. s r. o., Kladno, CZ  
(72) Přidal Jaroslav Ing., Hradec Králové, CZ  
Přidal Jiří Ing., Hradec Králové, CZ  
Urban Antonín, Hradec Králové, CZ  
Čejka Zdeněk Ing., Kladno, CZ  
(54) **Zevní fixátor**  
(74) Ing. Vladimír Belfin, P.O.BOX 117, Kladno, 27280

(51) **A61L 27/42** (2006.01)  
**A61F 2/28** (2006.01)  
(11) 27058  
(21) **2013-28954**  
(22) 17.12.2013  
(47) 16.06.2014  
(73) Národní Centrum Tkání a Buněk a.s., Brno, CZ  
(72) Matějková Eva, Děčín, CZ  
Štrajtová Lucie, Blansko, CZ  
Schürek Jakub Ing., Šumperk, CZ  
Schürek Lukáš, Šumperk, CZ  
Krbec Martin prof. MUDr., Praha, CZ  
Záhorka Jiří MUDr., Praha, CZ  
(54) **Prostředek jako náhrada kostní tkáně**  
(74) KOREJZOVÁ & SPOL., v.o.s., JUDr. Petra Korejzová, Korunní 810/104E, Praha - Vinohrady, 10100

(51) **A63B 22/16** (2006.01)  
**A63B 23/04** (2006.01)  
(11) 27054  
(21) **2014-29525**  
(22) 05.05.2014  
(47) 12.06.2014  
(73) Vysoká škola báňská- Technická univerzita Ostrava, Ostrava - Poruba, CZ  
(72) Krohová Jana Ing., Žilina, SK  
Šmondrk Maroš Ing., Badín, SK  
Černý Martin Ing., Ostrava, CZ  
(54) **Rehabilitační balanční pomůcka s detekcí polohy v 3D prostoru**

(51) **B01D 53/86** (2006.01)  
**B01J 37/34** (2006.01)  
**B01D 35/30** (2006.01)  
**B01D 35/28** (2006.01)  
**B82Y 30/00** (2011.01)  
**B01D 46/04** (2006.01)  
**B01D 46/08** (2006.01)  
(11) 27046  
(21) **2014-29128**  
(22) 24.01.2014

(47) 12.06.2014  
(73) Technická univerzita v Liberci, Liberec, CZ  
(72) Hružba Jakub Ing., Světlá pod Ještědem, CZ  
Komárek Michal Ing., Nový Bor, CZ  
Novák Ondřej Ing., Liberec, CZ  
(54) **Katalyticky účinný filtr pro čištění atmosférického vzduchu**

(51) **B23B 51/06** (2006.01)  
**B23B 51/00** (2006.01)  
(11) 27070  
(21) **2014-29401**  
(22) 22.05.2013  
(47) 16.06.2014  
(73) Vysoké učení technické v Brně, Brno, CZ  
(72) Piška Miroslav prof. Ing., Brno, CZ  
Madaj Martin Ing., Raškovice, CZ  
(54) **Vrtací nástroj**  
(74) Ing. Libor Markes, Grohova 54, Brno, 60200

(51) **B27L 7/08** (2006.01)  
**B27L 7/00** (2006.01)  
(11) 27075  
(21) **2014-29433**  
(22) 08.04.2014  
(47) 16.06.2014  
(73) Trčka Ivan, Bojkovice, CZ  
(72) Trčka Ivan, Bojkovice, CZ  
(54) **Špalek k ručnímu štípání kusů dřeva s integrovaným třískovačem**

(51) **B27N 7/00** (2006.01)  
(11) 27056  
(21) **2013-28563**  
(22) 01.10.2013  
(47) 16.06.2014  
(73) Macek Jan Ing., Praha, CZ  
(72) Macek Jan Ing., Praha 4, CZ  
(54) **Deska, především dřevoštěpková**  
(74) RETROPATENT s.r.o., Mgr. Kamil Kolátor, Dolní nám. 679/5, Jablonec nad Nisou, 46601

(51) **B60R 11/00** (2006.01)  
**B60R 25/01** (2013.01)  
(11) 27079  
(21) **2014-29506**  
(22) 28.04.2014  
(47) 16.06.2014  
(73) CONSTRUCT A&D, a.s., Velké Meziříčí, CZ  
(72) Pejchal Stanislav, Velké Meziříčí, CZ  
(54) **Zámek diagnostické zásuvky motorových vozidel**  
(74) Rott, Růžička & Guttman Patentová, známková a advokátní kancelář, Ing. Jiří Andera, Vinohradská 37, Praha, 12000

(51) **B60R 22/00** (2006.01)  
**B60R 22/22** (2006.01)  
**B60R 22/26** (2006.01)  
(11) 27072  
(21) **2014-29415**  
(22) 01.04.2014  
(47) 16.06.2014  
(73) Macoun Vladimír, Praha - Lhotka, CZ  
(72) Macoun Vladimír, Praha - Lhotka, CZ  
(54) **Bezpečnostní pás**  
(74) ROTT, RŮŽIČKA & GUTTMANN Patentová, známková a právní kancelář, Ing. Jiří Andera, Vinohradská 37, Praha, 12000

(51) **B60R 9/058** (2006.01)  
(11) 27049  
(21) **2014-29460**  
(22) 14.04.2014  
(47) 12.06.2014  
(73) ACL Technology s.r.o., Liberec, CZ  
(72) Klímeš Jiří Ing., Liberec, CZ  
(54) **Montážní spojení podélného střešního nosiče ke střeše vozidla**  
(74) Pavel Reichel & kol., Ing. Pavel Reichel, Lopatecká 14, Praha, 14700

(51) **B62D 1/02** (2006.01)



- B62D 7/16** (2006.01)  
(11) 27077  
(21) **2014-29466**  
(22) 15.04.2014  
(47) 16.06.2014  
(73) "DAKR, společnost s ručením omezeným", ve zkratce "DAKR spol. s r.o.", Hranice I - Město, CZ  
(72) Dančák Zdeněk Ing., Vsetín, CZ  
Tyrálík Zdeněk, Hranice IV - Drahotuše, CZ  
(54) **Mechanismus řízení přípojného vozíku se sedákem**
- 
- (51) **B64D 47/00** (2006.01)  
(11) 27052  
(21) **2014-29499**  
(22) 24.04.2014  
(47) 12.06.2014  
(73) Anvela s.r.o., Uherský Brod, CZ  
(72) Procházková Věra, Bánov, CZ  
(54) **Ochranný potah pro dopravní prostředek**  
(74) PatentCentrum Sedlák a Partners s.r.o., Husova 5, České Budějovice, 37001
- 
- (51) **B65D 25/04** (2006.01)  
(11) 27050  
(21) **2014-29481**  
(22) 17.04.2014  
(47) 12.06.2014  
(73) PPO GROUP CZ, s.r.o., Znojmo, CZ  
(72) Knob Josef, Znojmo, CZ  
Szmuc Cezary Ing., Znojmo, CZ  
(54) **Shrnovací a fixační systém zajištění pohybu jednopatrových nebo vícepatrových vložných buněk v obalech pro přepravu zboží**  
(74) Patentová a známková kancelář, ing. Jaromír Přikryl, Včelín 1161, Hulín, 76824
- 
- (51) **B65D 5/02** (2006.01)  
(11) 27074  
(21) **2014-29432**  
(22) 08.04.2014  
(47) 16.06.2014  
(73) Magera Jaromír, Ivančice, CZ  
(72) Magera Jaromír, Ivančice, CZ  
(54) **Transportní obal pro lahve**  
(74) Karel Voda, Bolzanova 13, Brno, 61800
- 
- (51) **B65D 81/18** (2006.01)  
(11) 27038  
(21) **2013-28398**  
(22) 02.09.2013  
(47) 12.06.2014  
(73) Behrová Eva Mgr., Brno, CZ  
(72) Behrová Eva Mgr., Brno, CZ  
(54) **Nádoba na vodu z průhledného materiálu**  
(74) KANIA, SEDLÁK, SMOLA Patentová a známková kancelář, Ing. František Kania, Mendlovo nám. 1a, Brno, 60300
- 
- (51) **B65D 90/02** (2006.01)  
**B65D 5/38** (2006.01)  
(11) 27045  
(21) **2014-29104**  
(22) 17.01.2014  
(47) 12.06.2014  
(73) Bestetti Jan, Ostrava - Pustkovec, CZ  
(72) Bestetti Jan, Ostrava - Pustkovec, CZ  
(54) **Přepravní krabice**
- 
- (51) **B65F 1/00** (2006.01)  
**B65F 1/04** (2006.01)  
(11) 27066  
(21) **2014-29357**  
(22) 21.03.2014  
(47) 16.06.2014  
(73) UCA a.s., Kladno, CZ  
(72) Hudeček Patrik, Dřetovice, CZ  
(54) **Vložka venkovních odpadkových košů**  
(74) Ing. Vladimír Belfin, Litovická 305, Hostivice, 25301
- 
- (51) **B65G 43/00** (2006.01)  
(11) 27034  
(21) **2012-27283**  
(22) 31.12.2012  
(47) 12.06.2014  
(73) VVV MOST spol. s r. o., Most, CZ  
(72) Nedbal Jan doc. RNDr., Praha, CZ  
Neubert Milan RNDr., Praha, CZ  
Velychko Vitaliy Ing., Praha, CZ  
Helebrant František doc. ing., Ostrava - Zábřeh, CZ  
Moni Vlastimil Ing., Most, CZ  
Valentová Helena doc. RNDr., Praha, CZ  
(54) **Zařízení pro sledování přetočení a deformace dopravního pásu hadicového dopravníku**  
(74) Ing. Milan Buršík, Plzeňská 220/1924, Praha 5, 15000
- 
- (51) **B65G 47/22** (2006.01)  
**B65G 49/00** (2006.01)  
(11) 27033  
(21) **2012-26531**  
(22) 13.08.2012  
(47) 12.06.2014  
(73) SKLOPAN LIBEREC A.S, Liberec, CZ  
(72) Pechar Jaroslav, Kunratice u Cvikova, CZ  
(54) **Zařízení pro fixaci malých součástek určených pro povrchové úpravy**  
(74) RETROPATENT s.r.o., Mgr Kamil Kolátor, Dolní nám. 679/5, Jablonec nad Nisou, 46601
- 
- (51) **B65G 9/00** (2006.01)  
**B65G 47/74** (2006.01)  
(11) 27061  
(21) **2014-29228**  
(22) 14.02.2014  
(47) 16.06.2014  
(73) DCT Czech s.r.o., Černá Hora, CZ  
(72) Dvořáček Pavel, Rájec - Jestřebí, CZ  
Holík Jiří, Doubravice nad Svitavou, CZ  
(54) **Zařízení k ustavení polohy deskovitých útvarů**  
(74) Ing. Libor Markes, Grohova 54, Brno, 60200
- 
- (51) **B66D 3/18** (2006.01)  
(11) 27065  
(21) **2014-29305**  
(22) 04.03.2014  
(47) 16.06.2014  
(73) Derner Zbyněk, Pardubice, CZ  
(72) Derner Zbyněk, Pardubice, CZ  
(54) **Zařízení pro manipulaci s autosklem**  
(74) Jan Brykner, Resslova 741, Hradec Králové, 50002
- 
- (51) **C01B 3/02** (2006.01)  
**F25J 3/08** (2006.01)  
**B01D 53/02** (2006.01)  
**C01B 3/56** (2006.01)  
(11) 27067  
(21) **2014-29359**  
(22) 21.03.2014  
(47) 16.06.2014  
(73) Vysoká škola chemicko- technologická v Praze, Praha - Dejvice, CZ  
(72) Hlinčík Tomáš Ing., Stráž pod Ralskem, CZ  
Tenkrát Daniel Ing., Praha, CZ  
(54) **Materiál pro odstraňování zbytkové koncentrace kyslíku z vodíku**
- 
- (51) **C02F 11/04** (2006.01)  
(11) 27076  
(21) **2014-29462**  
(22) 15.04.2014  
(47) 16.06.2014  
(32) 15.04.2013  
(31) PUV 50036-2013  
(33) SK  
(73) FORCHEM s.r.o., Bratislava, SK  
(72) Černý Peter Ing., Ivanka pri Dunaji, SK  
(54) **Systém na získávání bioplynu z organického odpadu z bioplynové stanice**

- (74) Ing. Róbert Porubčan, Puškinova 19, 90028 Ivanka pri Dunaji
- 
- (51) **C10B 53/02** (2006.01)  
**C10B 49/00** (2006.01)  
(11) 27044  
(21) **2013-29032**  
(22) 30.12.2013  
(47) 12.06.2014  
(73) ATEA Praha, s. r. o., Rudná u Prahy, CZ  
Výzkumný ústav zemědělské techniky, v.v.i., Praha - Ruzyně, CZ  
(72) Bejlek Václav Ing., Černošice, CZ  
Hudla Petr Ing., Praha, CZ  
Jevič Petr Ing., Praha, CZ  
(54) **Reaktor pro velmi rychlý termický rozklad biomasy**  
(74) Ing. Vladimír Čmejla- LEGR PATENT, patentový zástupce a soudní znalec, Pavlická 160/1, Praha - Sobín, 15521
- 
- (51) **E04C 5/07** (2006.01)  
**E04C 5/08** (2006.01)  
**E04C 5/20** (2006.01)  
**B29C 33/00** (2006.01)  
(11) 27036  
(21) **2013-28232**  
(22) 19.07.2013  
(47) 12.06.2014  
(73) PREFA KOMPOZITY,a.s., Brno, CZ  
Vysoké učení technické v Brně fakulta stavební, Brno, CZ  
(72) Štěpánek Petr prof. RNDr. Ing., Brno, CZ  
Horák David Ing., Otnice, CZ  
Prokeš Jan Ing., Syrovice, CZ  
Zlámal Martin Ing., Brno, CZ  
(54) **Zařízení pro vytváření úprav výztuže z kompozitních materiálů**  
(74) KOŘISTKA Martin, patentový zástupce, P.O.BOX 20, Brno, 62100
- 
- (51) **F02M 21/06** (2006.01)  
(11) 27068  
(21) **2014-29390**  
(22) 27.03.2014  
(47) 16.06.2014  
(73) Technická univerzita v Liberci, katedra vozidel a motorů, Liberec, CZ  
(72) Beroun Stanislav prof. Ing., Liberec, CZ  
Dittrich Aleš Ing., Mnichovo Hradiště, CZ  
Dráb Ondřej Ing., Mladá Boleslav, CZ  
Brabec Pavel Ing., Chrastava, CZ  
(54) **Zařízení ke vstříkovaní zkvapalněného plynu do sacího potrubí zážehového spalovacího motoru s elektrickým odporovým ohřevem**  
(74) RETROPATENT s.r.o., Mgr. Kamil Kolátor, Dolní nám. 679/5, Jablonec nad Nisou, 46601
- 
- (51) **F15B 3/00** (2006.01)  
(11) 27040  
(21) **2013-28767**  
(22) 14.11.2013  
(47) 12.06.2014  
(73) Ústav teoretické a aplikované mechaniky AV ČR, v.v.i., Praha, CZ  
RCP Praha, s.r.o., Praha, CZ  
(72) Gajdoš Lubomír Ing., Praha, CZ  
Šperl Martin Ing., Praha, CZ  
Bejdl Jan Ing., Praha, CZ  
(54) **Zařízení zajišťující kontinuální dodávku vysokotlaké vody pro purifikační účely**
- 
- (51) **F25D 17/02** (2006.01)  
**A01N 1/02** (2006.01)  
**C12N 5/07** (2010.01)  
**A61D 1/10** (2006.01)  
(11) 27073  
(21) **2014-29429**  
(22) 04.04.2014  
(47) 16.06.2014  
(73) Výzkumný ústav veterinárního lékařství, v.v.i., Brno, CZ  
(72) Přinosilová Petra MVDr., Brno, CZ  
Kopecká Věra RNDr., Vranov u Brna, CZ  
Kunetková Monika MVDr., Brno, CZ  
Šípek Jaroslav MVDr., Týnec nad Sázavou, CZ
- 
- (54) **Malokapacitní systém pro kryokonzervaci semene v parách tekutého dusíku**  
(74) PATENTOVÁ KANCELÁŘ, Mgr. Hana Jirkalová, Michelská 18/12a, Praha, 14000
- 
- (51) **G01B 7/02** (2006.01)  
**G01B 7/28** (2006.01)  
**G01B 7/00** (2006.01)  
(11) 27041  
(21) **2013-28811**  
(22) 22.11.2013  
(47) 12.06.2014  
(73) MESING, spol. s r.o., Brno, CZ  
Kůr Jan Ing., Kyjov, CZ  
(72) Garčic Jan, Bílovice nad Svitavou, CZ  
Fajtl Jiří, Holubice, CZ  
Weigl Martin Ing., Šumperk, CZ  
(54) **Indukční snímač pro rozměrovou kontrolu součástek**  
(74) KANIA\*SEDLÁK\*SMOLA, Patentová a známková kancelář, Ing. Jiří Malůšek, Mendlovo nám. 1a, Brno, 60300
- 
- (51) **G01K 7/02** (2006.01)  
**G01J 5/08** (2006.01)  
(11) 27053  
(21) **2014-29500**  
(22) 24.04.2014  
(47) 12.06.2014  
(73) Vysoká škola báňská-Technická univerzita Ostrava, Ostrava - Poruba, CZ  
(72) Nevrlý Václav Ing., Moravská Ostrava, CZ  
Bitala Petr Ing., Petřvald, CZ  
(54) **Sestava pro měření teploty nesvítivého plamene**
- 
- (51) **G01N 23/02** (2006.01)  
**G01N 23/083** (2006.01)  
**G01N 23/18** (2006.01)  
(11) 27047  
(21) **2014-29135**  
(22) 27.01.2014  
(47) 12.06.2014  
(73) ATG s.r.o.(ADVANCED TECHNOLOGY GROUP, spol.s r.o.) Netušil Tomáš Ing., Praha - Dejvice, CZ  
(72) Škeřík Michal Ing., Praha, CZ  
(54) **Fokusační clona**
- 
- (51) **G01P 1/07** (2006.01)  
**G01F 23/00** (2006.01)  
**G12B 5/00** (2006.01)  
**G12B 3/00** (2006.01)  
**G01D 9/42** (2006.01)  
(11) 27042  
(21) **2013-28834**  
(22) 26.11.2013  
(47) 12.06.2014  
(73) Výzkumný ústav meliorací a ochrany půd, v.v.i., Praha - Zbraslav, CZ  
(72) Pelíšek Igor Mgr., Letovice, CZ  
Kulhavý Zbyněk doc. Ing., Pardubice, CZ  
Čmelík Milan Ing., Skuteč, CZ  
(54) **Zařízení k přesné identifikaci pohybu pomocí optického záznamu**
- 
- (51) **G01P 15/14** (2013.01)  
**G01P 15/18** (2013.01)  
**G01P 15/02** (2013.01)  
**G01P 3/22** (2006.01)  
**G01P 3/02** (2006.01)  
**G01P 1/16** (2006.01)  
(11) 27059  
(21) **2014-29147**  
(22) 30.01.2014  
(47) 16.06.2014  
(73) Masarykova univerzita, Brno, CZ  
(72) Lukášek Miloš PaedDr., Brno, CZ  
(54) **Přístroj pro zaznamenávání změn zrychlení a úhlových zrychlení**  
(74) Inventia s.r.o., RNDr. Kateřina Hartvichová, Na Bělidle 3, Praha, 15000
- 
- (51) **G06F 3/01** (2006.01)  
**G06F 3/041** (2006.01)

(11) <b>G06F 3/0488</b> (2013.01)	(74) PatentCentrum Sedlák a Partners s.r.o., Ing. Jiří Sedlák, Husova 5, České Budějovice, 37001
(11) <b>G06F 3/033</b> (2013.01)	
(11) 27062	
(21) <b>2014-29275</b>	(51) <b>G06T 17/00</b> (2006.01)
(22) 25.02.2014	<b>B29C 47/08</b> (2006.01)
(47) 16.06.2014	<b>G06F 9/00</b> (2006.01)
(73) 101 touch, s.r.o., Liberec IV - Perštýn, CZ	(11) 27051
(72) Zeronik Jiří, Liberec, CZ	(21) <b>2014-29486</b>
Pellone Gennaro, Liberec, CZ	(22) 18.04.2014
Turčík Martin, Liberec, CZ	(47) 12.06.2014
(54) <b>Dotykový touchpad</b>	(73) 3dsimo s.r.o., Praha - Staré Město, CZ
(74) RETROPATENT s.r.o., Mgr. Kamil Kolátor, Dolní náměstí 679/5, Jablonec nad Nisou, 46601	(72) Paškevič David, Praha - Kyje, CZ
	(54) <b>Zařízení pro vytváření 3D objektů</b>
	(74) Patentová a známková kancelář Novotný, Ing. Jaroslav Novotný, Římská 45/2135, Praha, 12000
(51) <b>G06F 9/455</b> (2006.01)	
(51) <b>G06F 3/01</b> (2006.01)	(51) <b>G09F 27/00</b> (2006.01)
(11) 27063	<b>G09F 13/20</b> (2006.01)
(21) <b>2014-29276</b>	<b>G09F 13/22</b> (2006.01)
(22) 25.02.2014	<b>G09F 19/22</b> (2006.01)
(47) 16.06.2014	<b>F24F 5/00</b> (2006.01)
(73) 101 touch, s.r.o., Liberec IV - Perštýn, CZ	<b>F24F 11/053</b> (2006.01)
(72) Zeronik Jiří, Liberec, CZ	(11) 27035
Pellone Gennaro, Liberec, CZ	(21) <b>2013-27454</b>
Turčík Martin, Liberec, CZ	(22) 14.02.2013
(54) <b>Emulátor signálů</b>	(47) 12.06.2014
(74) RETROPATENT s.r.o., Mgr. Kamil Kolátor, Dolní náměstí 679/5, Jablonec nad Nisou, 46601	(73) Voronin Aleksei, Praha - Hostivař, CZ
	(54) <b>Reklamní zařízení</b>
(51) <b>G06Q 50/22</b> (2012.01)	
(51) <b>G06Q 50/24</b> (2012.01)	(51) <b>G10L 15/183</b> (2013.01)
(11) 27057	<b>G06F 17/27</b> (2006.01)
(21) <b>2013-28676</b>	<b>G06F 17/28</b> (2006.01)
(22) 29.10.2013	<b>G10L 15/187</b> (2013.01)
(47) 16.06.2014	<b>G10L 15/19</b> (2013.01)
(73) České vysoké učení technické v Praze, Fakulta biomedicínského inženýrství, Kladno, CZ	<b>G10L 15/00</b> (2013.01)
(72) Kučera Lukáš Ing., Mšené Lázně, CZ	(11) 27055
Hána Karel Ing., Říčany u Prahy, CZ	(21) <b>2013-28130</b>
Smrčka Pavel Ing., Praha 6, CZ	(22) 26.06.2013
Kašpar Jan Ing., Jičín, CZ	(47) 16.06.2014
Mužik Jan Ing., Praha 10, CZ	(73) SpeechTech, s.r.o., Plzeň, CZ
Tyšler Milan doc. Ing., 84103 Bratislava, SK	Západočeská univerzita v Plzni, Plzeň, CZ
Fiala Radek Ing., Chotěboř, CZ	(72) Pražák Aleš Ing., Vejprnice, CZ
Wolf Adam Ing., Praha 5, CZ	Loose Zdeněk Ing., Plzeň, CZ
(54) <b>Systém pro vzdálenou kontrolu užívání a dodávek léčiv</b>	Vaněk Jan Ing., Plzeň, CZ
(74) Ing. Václav Kratochvíl, Husníkova 2086/22, Praha 5, 15800	Müller Luděk Doc. Ing., Plzeň, CZ
	Psutka Josef prof. Ing., Plzeň, CZ
	Psutka Josef V. Ing. Mgr., Plzeň, CZ
(51) <b>G06T 17/00</b> (2006.01)	(54) <b>Zařízení a systém pro převod řeči do textu v reálném čase</b>
(11) 27048	(74) Langrova, s.r.o., Skrétova 48/1011, Plzeň, 30100
(21) <b>2014-29403</b>	
(22) 31.03.2014	(51) <b>H04N 7/20</b> (2006.01)
(47) 12.06.2014	(11) 27078
(73) Ústav teoretické a aplikované mechaniky AV ČR, v.v.i., Praha, CZ	(21) <b>2014-29502</b>
(72) Fíla Tomáš Ing., Zadní Třebeň, CZ	(22) 28.04.2014
Vavřík Daniel Ing., Praha, CZ	(47) 16.06.2014
Valach Jaroslav Ing., Praha, CZ	(73) Tichý Zdeněk, Praha, CZ
Vrba David Mgr., Konice, CZ	(72) Tichý Zdeněk, Praha, CZ
Zlámal Petr Ing., Praha, CZ	(54) <b>Zapojení pro ochranu terestriálních autorských práv při satelitním vysílání</b>
Brysejtn Jan Ing., Mílovice, CZ	(74) Ing. Hana Dušková, Na Kočově 180, Chotutice, 28103
(54) <b>Integrované zařízení pro tvorbu digitalizovaných 3D modelů objektů pomocí metody fotometrického sterea</b>	

### Seznam majitelů zapsaných užitéch vzorů

(73) ACL Technology s.r.o., Liberec, CZ	(11) 27049	(51) <b>B 60 R 9/058</b> (2006.01)	(73) ATG s.r.o.(ADVANCED TECHNOLOGY GROUP, spol.s r.o.) Netušil Tomáš Ing., Praha - Dejvice, CZ	(11) 27047	(51) <b>G 01 N 23/02</b> (2006.01)
Anvela s.r.o., Uherský Brod, CZ	27052	<b>B 64 D 47/00</b> (2006.01)	Centrum výzkumu globální změny AV ČR, v.v.i., Brno, CZ	27080	<b>A 23 L 2/385</b> (2006.01)
ATEA Praha, s. r. o., Rudná u Prahy, CZ	27044	<b>C 10 B 53/02</b> (2006.01)			

(73)	(11)	(51)	(73)	(11)	(51)		
CONSTRUCT A&D, a.s., Velké Meziříčí, CZ	27079	<b>B 60 R 11/00</b>	(2006.01)	Vysoká škola chemicko-technologická v Praze, Praha - Dejvice, CZ	27067	<b>C 01 B 3/02</b>	(2006.01)
České vysoké učení technické v Praze, Fakulta biomedicínského inženýrství, Kladno, CZ	27057	<b>G 06 Q 50/22</b>	(2012.01)	Vysoké učení technické v Brně, Brno, CZ	27070	<b>B 23 B 51/06</b>	(2006.01)
"DAKR, společnost s ručením omezeným", ve zkratce "DAKR spol. s r.o.", Hranice I - Město, CZ	27077	<b>B 62 D 1/02</b>	(2006.01)	Vysoké učení technické v Brně fakulta stavební, Brno, CZ	27036	<b>E 04 C 5/07</b>	(2006.01)
DCT Czech s.r.o., Černá Hora, CZ	27061	<b>B 65 G 9/00</b>	(2006.01)	Výzkumný ústav meliorací a ochrany půd, v.v.i., Praha - Zbraslav, CZ	27042	<b>G 01 P 1/07</b>	(2006.01)
FORCHEM s.r.o., Bratislava, SK	27076	<b>C 02 F 11/04</b>	(2006.01)	Výzkumný ústav mlékárenský s.r.o., Praha - Vokovice, CZ	27064	<b>A 23 C 9/123</b>	(2006.01)
Jihočeská univerzita v Českých Budějovicích, Zemědělská fakulta, České Budějovice, CZ	27080	<b>A 23 L 2/385</b>	(2006.01)	Výzkumný ústav veterinárního lékařství, v.v.i., Brno, CZ	27073	<b>F 25 D 17/02</b>	(2006.01)
LACRUM Velké Meziříčí, s.r.o., Velké Meziříčí, CZ	27064	<b>A 23 C 9/123</b>	(2006.01)	Výzkumný ústav zemědělské techniky, v.v.i., Praha - Ruzyně, CZ	27044	<b>C 10 B 53/02</b>	(2006.01)
Masarykova univerzita, Brno, CZ	27059	<b>G 01 P 15/14</b>	(2013.01)	Západočeská univerzita v Plzni, Plzeň, CZ	27055	<b>G 10 L 15/183</b>	(2013.01)
Mendelova univerzita v Brně, Brno, CZ	27069	<b>A 01 B 69/04</b>	(2006.01)	101 touch, s.r.o., Liberec IV - Perštýn, CZ	27062	<b>G 06 F 3/01</b>	(2006.01)
Mendelova univerzita v Brně, Brno, CZ	27071	<b>A 01 G 9/08</b>	(2006.01)	101 touch, s.r.o., Liberec IV - Perštýn, CZ	27063	<b>G 06 F 9/455</b>	(2006.01)
MESING, spol. s r.o., Brno, CZ	27041	<b>G 01 B 7/02</b>	(2006.01)	3dsimo s.r.o., Praha - Staré Město, CZ	27051	<b>G 06 T 17/00</b>	(2006.01)
Národní Centrum Tkání a Buněk a.s., Brno, CZ	27058	<b>A 61 L 27/42</b>	(2006.01)	Bartoš Antonín, Ostrožská Lhota, CZ	27081	<b>A 01 K 97/00</b>	(2006.01)
PPO GROUP CZ, s.r.o., Znojmo, CZ	27050	<b>B 65 D 25/04</b>	(2006.01)	Behrová Eva Mgr., Brno, CZ	27038	<b>B 65 D 81/18</b>	(2006.01)
PREFA KOMPOZITY, a.s., Brno, CZ	27036	<b>E 04 C 5/07</b>	(2006.01)	Bestetti Jan, Ostrava - Pustkovec, CZ	27045	<b>B 65 D 90/02</b>	(2006.01)
ProSpon, spol. s r. o., Kladno, CZ	27043	<b>A 61 B 17/56</b>	(2006.01)	Derner Zbyněk, Pardubice, CZ	27065	<b>B 66 D 3/18</b>	(2006.01)
RCP Praha, s.r.o., Praha, CZ	27040	<b>F 15 B 3/00</b>	(2006.01)	Janírek Martin, Pržno, CZ	27039	<b>A 44 B 11/22</b>	(2006.01)
SKLOPAN LIBEREC A.S., Liberec, CZ	27033	<b>B 65 G 47/22</b>	(2006.01)	Janovský Jan, Krupka, CZ	27060	<b>A 23 L 1/10</b>	(2006.01)
SpeechTech, s.r.o., Plzeň, CZ	27055	<b>G 10 L 15/183</b>	(2013.01)	Košťál Petr, Chocerady, CZ	27037	<b>A 47 J 31/44</b>	(2006.01)
Technická univerzita v Liberci, Liberec, CZ	27046	<b>B 01 D 53/86</b>	(2006.01)	Kubeš Roman, Teplice, CZ	27060	<b>A 23 L 1/10</b>	(2006.01)
Technická univerzita v Liberci, katedra vozidel a motorů, Liberec, CZ	27068	<b>F 02 M 21/06</b>	(2006.01)	Macek Jan Ing., Praha, CZ	27056	<b>B 27 N 7/00</b>	(2006.01)
UCA a.s., Kladno, CZ	27066	<b>B 65 F 1/00</b>	(2006.01)	Macoun Vladimír, Praha - Lhotka, CZ	27072	<b>B 60 R 22/00</b>	(2006.01)
Ústav teoretické a aplikované mechaniky AV ČR, v.v.i., Praha, CZ	27040	<b>F 15 B 3/00</b>	(2006.01)	Magera Jaromír, Ivančice, CZ	27074	<b>B 65 D 5/02</b>	(2006.01)
Ústav teoretické a aplikované mechaniky AV ČR, v.v.i., Praha, CZ	27048	<b>G 06 T 17/00</b>	(2006.01)	Moutayrek Radek, Praha - Kyje, CZ	27037	<b>A 47 J 31/44</b>	(2006.01)
VVV MOST spol. s r. o., Most, CZ	27034	<b>B 65 G 43/00</b>	(2006.01)	Opravitelová Hana, Veselí nad Moravou, CZ	27081	<b>A 01 K 97/00</b>	(2006.01)
Vysoká škola báňská- Technická univerzita Ostrava, Ostrava - Poruba, CZ	27054	<b>A 63 B 22/16</b>	(2006.01)	Tichý Zdeněk, Praha, CZ	27078	<b>H 04 N 7/20</b>	(2006.01)
Vysoká škola báňská-Technická univerzita Ostrava, Ostrava - Poruba, CZ	27053	<b>G 01 K 7/02</b>	(2006.01)	Trčka Ivan, Bojkovice, CZ	27075	<b>B 27 L 7/08</b>	(2006.01)
				Veselý Jan, Valašské Meziříčí, CZ	27039	<b>A 44 B 11/22</b>	(2006.01)
				Voronin Aleksei, Praha - Hostivař, CZ	27035	<b>G 09 F 27/00</b>	(2006.01)

**FG4Q**

**Zapsané průmyslové vzory - přehled podle čísel zápisu**

V období uzávěrky tohoto čísla Věstníku zapsal Úřad průmyslového vlastnictví tyto průmyslové vzory:

36071	02-04	36078	09-01	36085	09-07
36072	19-08, 14-04	36079	09-03	36086	12-02
36073	26-03	36080	16-06	36087	22-06
36074	09-01	36081	09-09	36088	25-01
36075	10-04	36082	25-01	36089	25-01
36076	10-04	36083	26-05	36090	15-09
36077	10-04	36084	07-01, 11-02		

**FG4Q**

**Zapsané průmyslové vzory - přehled podle tříd**

- (51) **02-04**
- (11) 36071
- (21) 2011-38739
- (22) 19.07.2011
- (15) 11.06.2014
- (54) **Obuv**
- (28) 3
- (73) SAMLUX, s.r.o., Praha 10, CZ
- (72) Li Ru Jiang, Praha 10, CZ
- (74) JUDr. Petr Anděl, Sokolovská 178/247, Praha 9, 19000



1.1



1.2



1.3



2.1



2.2



2.3



2.4



2.5



3.1



3.2



3.3



3.4



3.5



3.6

- (51) 07-01, 11-02  
(11) 36084  
(21) 2013-39512  
(22) 25.04.2013  
(15) 12.06.2014  
(54) Mísa, váza, odlivka, karafa  
(28) 4  
(73) Crystal BOHEMIA, a.s., Poděbrady, CZ  
(72) Seifrt Jaroslav Ing., Poděbrady, CZ

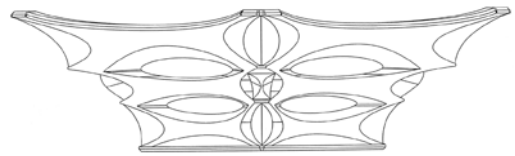

1.1

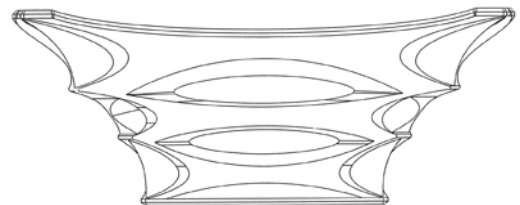

1.2

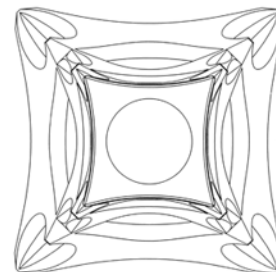

1.3

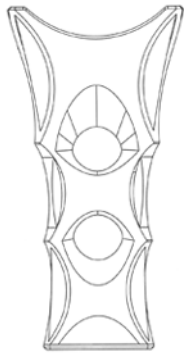

2.1

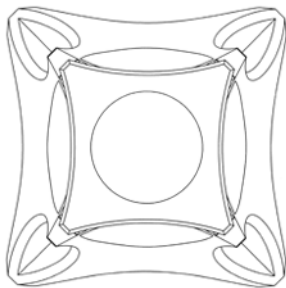

2.2

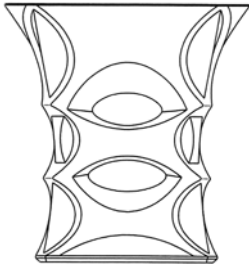

3.1

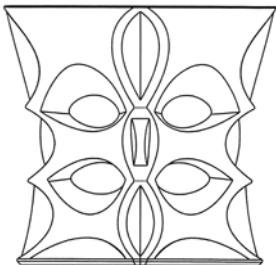

3.2

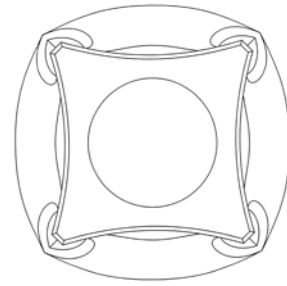

3.3

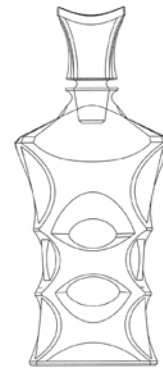

4.1



4.2

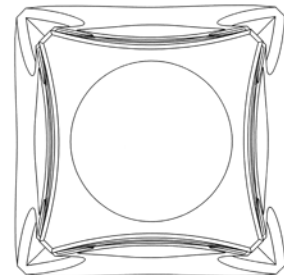

4.3

---



- (51) **09-01**  
(11) 36074  
(21) 2013-39593  
(22) 21.06.2013  
(15) 11.06.2014  
(54) **Plastová láhev**  
(28) 1  
(73) Hanácká kyselka s.r.o., Horní Moštěnice, CZ  
(72) Uličný Miloslav, Vracov, CZ



1.1

- (51) **09-01**  
(11) 36078  
(21) 2013-39700  
(22) 07.10.2013  
(15) 11.06.2014  
(54) **Láhev**  
(28) 1  
(73) Kítl s.r.o., Jablonec nad Nisou, CZ  
(72) Vokurka Jan Ing., Jablonec nad Nisou, CZ  
(74) RETROPATENT s.r.o., Mgr. Kamil Kolátor, Dolní nám. 5/679, Jablonec nad Nisou, 46601



1.1

- (51) **09-03**  
(11) 36079  
(21) 2013-39748  
(22) 22.11.2013  
(15) 11.06.2014  
(54) **Přední strana obalu pro biskvity**  
(28) 5  
(73) OTKRYTOE AKCIONERNOE OBSHCHESTVO SLAKON, Moscow 111024, RU  
(72) Ilinykh Vladimir Vitalevich, Chelyabinsk 454084, RU  
(74) TRAPLOVÁ HAKR KUBÁT, advokátní a patentová kancelář, Ing. Jan Kubát, Přístavní 24, Praha 7, 17000



1.1



2.1



3.1



4.1



5.1

- (51) **09-07**  
(11) 36085  
(21) 2013-39514  
(22) 25.04.2013  
(15) 12.06.2014  
(54) **Uzávěr nápojové plechovky**  
(28) 1  
(73) Západočeská univerzita v Plzni, Plzeň, CZ  
(72) Šimlová Martina Ing., Kaznějov, CZ  
Kroták Stanislav Ing. Bc., Třebošná, Záluží, CZ  
Edl Milan doc. Ing., Klatovy, CZ



1.1

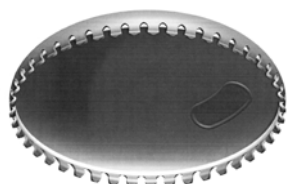

1.2

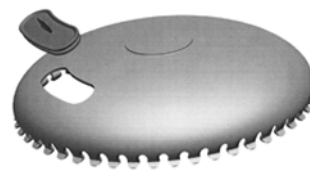

1.3

- (51) **09-09**  
(11) 36081  
(21) 2013-39468  
(22) 22.03.2013  
(15) 12.06.2014  
(54) **Odpadkový koš**  
(28) 3  
(73) Lopour Luděk Mgr., Žďár nad Sázavou, CZ  
(72) Lopour Luděk Mgr., Žďár nad Sázavou, CZ

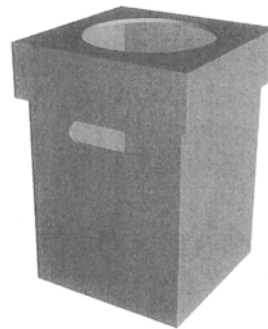

1.1

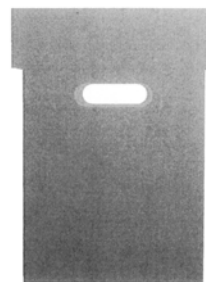

1.2

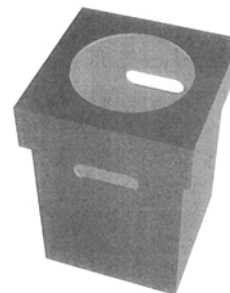

1.3

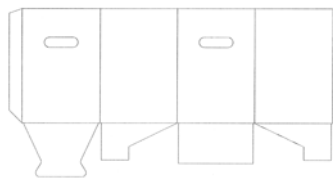

2.1

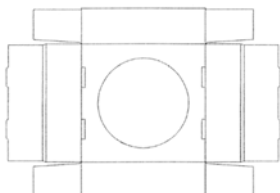

3.1

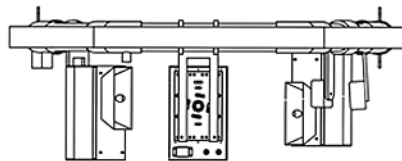

1.3

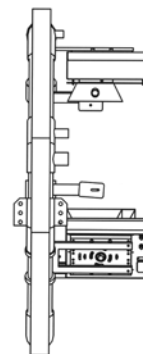

1.4

- 
- (51) **10-04**  
(11) 36075  
(21) 2013-39635  
(22) 25.07.2013  
(15) 11.06.2014  
(54) **Bezkontaktní měřicí zařízení**  
(28) 1  
(73) Vysoká škola báňská-Technická univerzita Ostrava, Ostrava-Poruba, CZ  
(72) Ing. David Fojtík, Ph.D., Markvartovice, CZ  
Ing. Petr Čerňava, Ph.D., Havířov-Prostřední Suchá, CZ

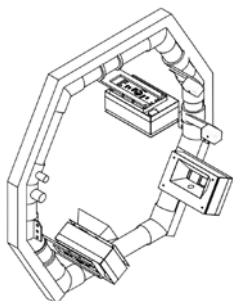

1.1

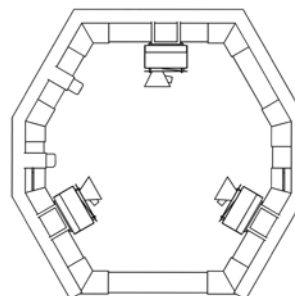

1.5

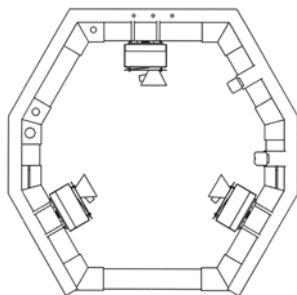

1.2

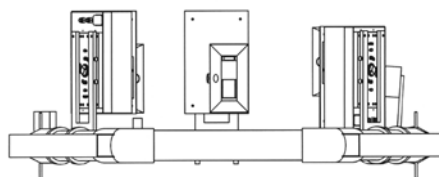

1.6

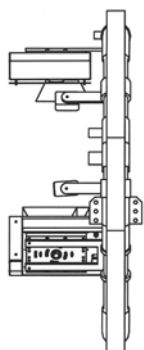

1.7

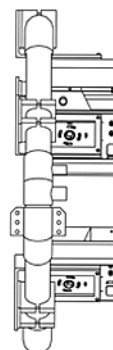

1.4

- (51) **10-04**  
(11) 36076  
(21) 2013-39641  
(22) 29.07.2013  
(15) 11.06.2014  
(54) **Bezkontaktní měřicí zařízení**  
(28) 1  
(73) Vysoká škola báňská - Technická univerzita Ostrava, Ostrava-Poruba, CZ  
(72) Fojtík David Ing., Markvartovice, CZ  
Čerňava Petr Ing., Haviřov - Prostřední Suchá, CZ

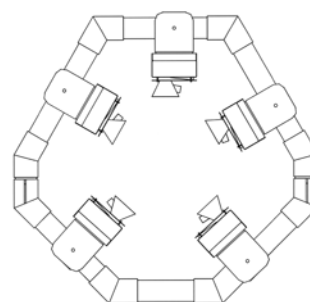

1.5

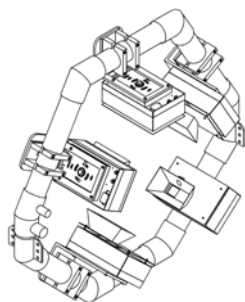

1.1

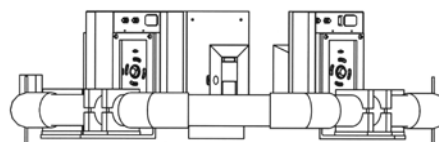

1.6

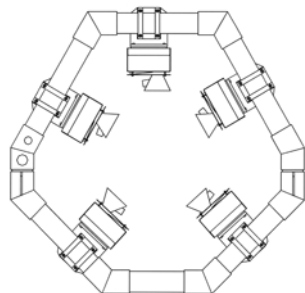

1.2



1.7

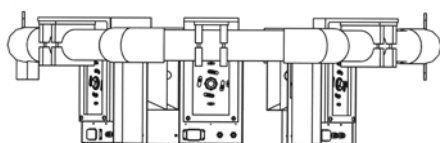

1.3

(51) **10-04**

(11) 36077

(21) 2013-39642

(22) 29.07.2013

(15) 11.06.2014

(54) **Bezkontaktní měřicí zařízení**

(28) 1

(73) Vysoká škola báňská-Technická univerzita Ostrava, Ostrava-Poruba, CZ

(72) Fojtík David Ing., Markvartovice, CZ

Čerňava Petr Ing., Haviřov - Prostřední Suchá, CZ

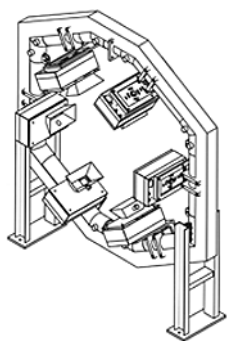

1.1

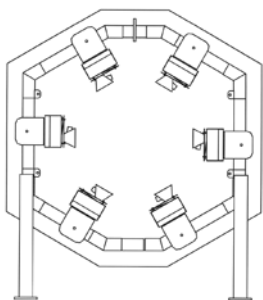

1.2

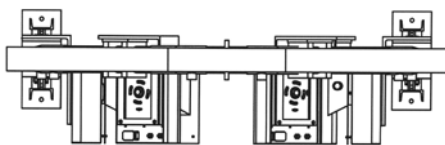

1.3

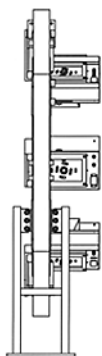

1.4

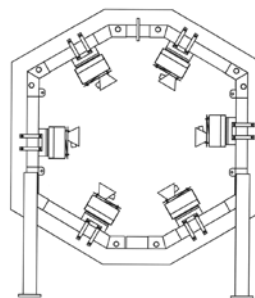

1.5

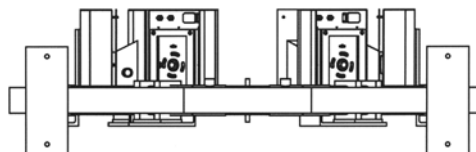

1.6

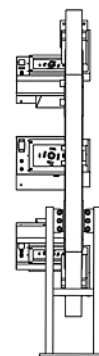

1.7

(51) **12-02**

(11) 36086

(21) 2013-39590

(22) 20.06.2013

(15) 12.06.2014

(54) **Dvoukolový ruční vozík**

(28) 1

(73) Západočeská univerzita v Plzni, Plzeň, CZ

(72) Kopřiva Jan MgA., Česká Lípa, CZ

Dvořák Josef Ing., Bilina, CZ

Kopecký Martin Ing., Domažlice, CZ

Šimon Michal doc. Ing., Přeštice, CZ



1.1



1.4



1.2



1.3

- 
- (51) **15-09**  
(11) 36090  
(21) 2013-39575  
(22) 05.06.2013  
(15) 13.06.2014  
(54) **Forma na odlitky**  
(28) 1  
(73) Technická univerzita v Liberci. Katedra strojírenské technologie, Liberec, CZ  
(72) Machuta Jiří Ing., Ústí nad Labem, CZ  
Nová Iva Prof. Ing., Beroun, CZ  
(74) RETROPATENT s.r.o., Mgr. Kamil Kolátor, Dolní nám. 5/679, Jablonec nad Nisou, 46601



1.1



1.2



1.3

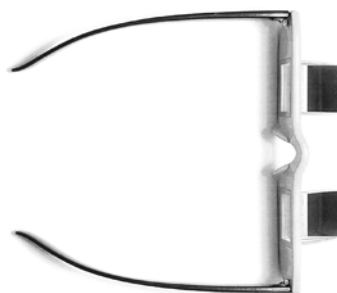

1.4

- (51) **16-06**  
(11) 36080  
(21) 2014-39842  
(22) 05.03.2014  
(15) 11.06.2014  
(54) **Brýle**  
(28) 1  
(73) Neustupný Štěpán, Plzeň, CZ  
(72) Neustupný Štěpán, Plzeň, CZ



1.1

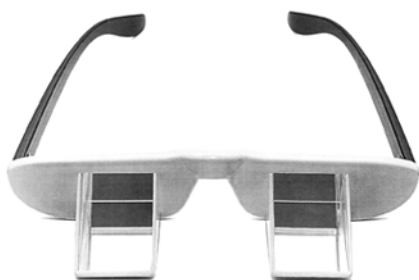

1.2



1.3

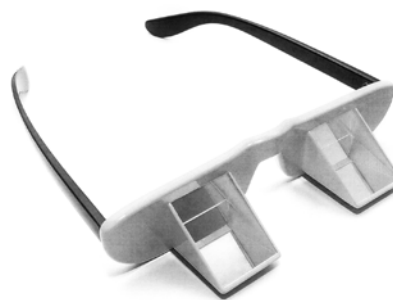

1.5

- (51) **19-08, 14-04**  
(11) 36072  
(21) 2012-38972  
(22) 06.03.2012  
(15) 11.06.2014  
(54) **Stránka firemní prezentace**  
(28) 4  
(73) Pavlík Marek, Praha 9 - Horní Počernice, CZ  
(72) Pavlík Marek, Praha 9 - Horní Počernice, CZ  
Kašpar Petr, Kroměříž, CZ  
(74) BOHEMIA PATENT, Ing. Jana Vandělíková, Vodičkova 791/41, Praha 1  
- Nové Město, 11000



1.1



2.1

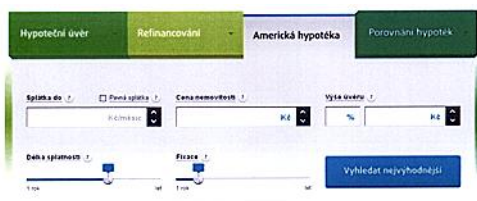

3.1



4.1

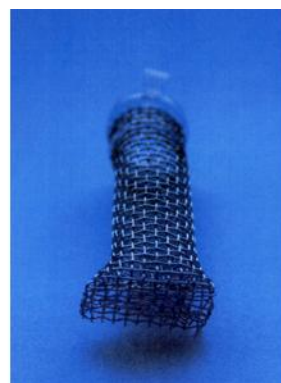

1.2



1.3

- (51) **22-06**  
(11) 36087  
(21) 2013-39613  
(22) 12.07.2013  
(15) 12.06.2014  
(54) **Past pro selektivní izolaci hlístic**  
(28) 1  
(73) Biologické centrum AV ČR, v.v.i., České Budějovice, CZ  
(72) Ing. Jiří Nermut, Ph.D., Chrudim, CZ  
RNDr. Vladimír Půža, Ph.D., České Budějovice, CZ



1.1



1.4





1.5

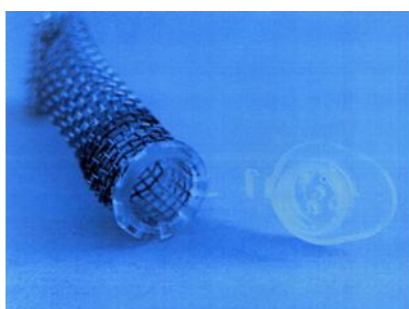

1.6

- 
- (51) **25-01**  
(11) 36082  
(21) 2013-39509  
(22) 23.04.2013  
(15) 12.06.2014  
(54) **Střešní panel**  
(28) 1  
(73) Vysoká škola báňská-Technická univerzita Ostrava, Ostrava-Poruba, CZ  
(72) Doc. Ing. arch. Josef Šamánek, CSc., Ostrava, CZ  
Knobová Markéta Ing., Uničov 3, CZ  
Ing. Marcela Halířová, Ph.D., Ostrava-Poruba, CZ  
Ing. Zdeněk Peřina, Ph.D., Moravská Ostrava, CZ

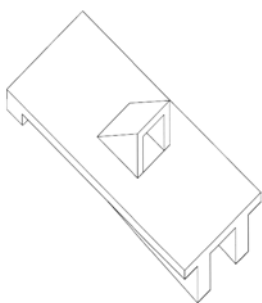

1.1

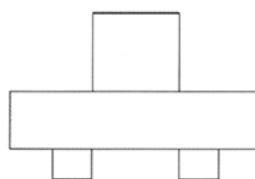

1.2



1.3



1.4

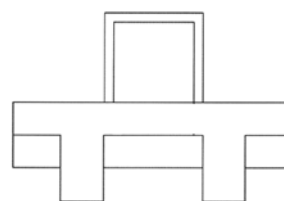

1.5

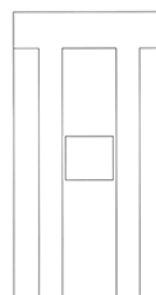

1.6



1.7



1.4

- (51) **25-01**  
(11) 36088  
(21) 2013-39519  
(22) 25.04.2013  
(15) 13.06.2014  
(54) **Střešní panel**  
(28) 1  
(73) Vysoká škola báňská-Technická univerzita Ostrava, Ostrava-Poruba, CZ  
(72) Šamánek Josef Doc. Ing. arch., Ostrava, CZ  
Knobová Markéta Ing., Uničov 3, CZ  
Halířová Markéta Ing., Ostrava-Poruba, CZ  
Peřina Zdeněk Ing., Moravská Ostrava, CZ

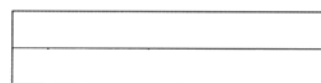

1.5

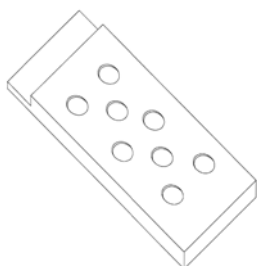

1.1

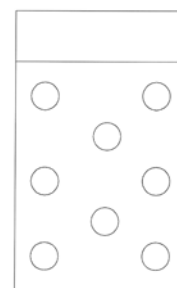

1.6



1.2



1.7



1.3

- (51) **25-01**  
(11) 36089  
(21) 2013-39520  
(22) 25.04.2013  
(15) 13.06.2014  
(54) **Střešní panel**  
(28) 1  
(73) Vysoká škola báňská-Technická univerzita Ostrava, Ostrava-Poruba, CZ  
(72) Šamánek Josef Doc. Ing. arch., Ostrava, CZ  
Knobová Markéta Ing., Uničov 3, CZ  
Halířová Marcela Ing., Ostrava-Poruba, CZ  
Peřina Zdeněk Ing., Moravská Ostrava, CZ

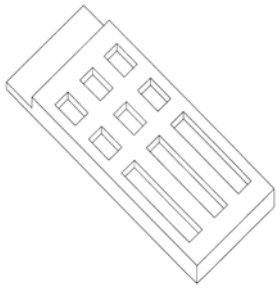

1.1

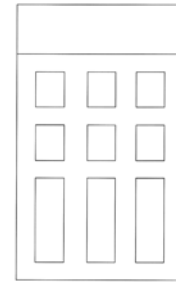

1.6



1.2



1.7



1.3



1.4

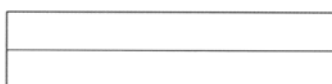

1.5

- 
- (51) **26-03**  
(11) 36073  
(21) 2013-39363  
(22) 14.01.2013  
(15) 11.06.2014  
(54) **Veřejné osvětlení**  
(28) 1  
(73) Vysoké učení technické v Brně, Brno, CZ  
(72) Paloušek David Ing., Brno - Žabovřesky, CZ  
Koutný Daniel Ing., Brno - Medlánky, CZ  
Křenek Ladislav Doc. akad. soch., Blansko, CZ  
Svatoš Hynek Ing., Praha 9, CZ  
Koutník Jan Ing., Milevsko, CZ

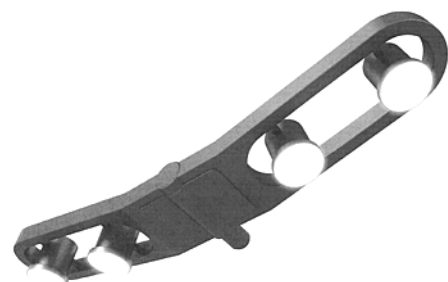

1.1



1.2



1.3

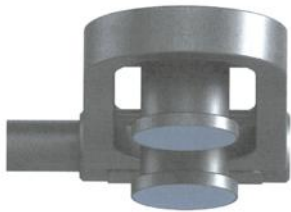

1.4

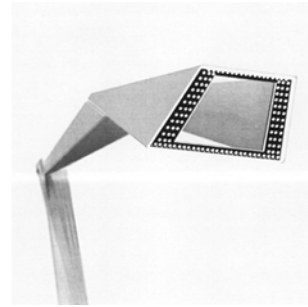

1.3

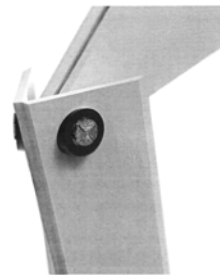

1.4

(51) **26-05**  
(11) 36083  
(21) 2013-39510  
(22) 24.04.2013  
(15) 12.06.2014  
(54) **Stolní lampa**

(28) 1  
(73) Vysoké učení technické v Brně, Brno, CZ  
(72) Haltof Vladimír Ing. arch., Třinec, CZ  
Machálek Róbert Ing., Dubnica nad Váhom, SK  
Brávková Markéta BcA., Pelhřimov, CZ



1.1



1.2



1.5



1.6

**Seznam vlastníků zapsaných průmyslových vzorů**

(73)	(11)	(51)	(73)	(11)	(51)
Biologické centrum AV ČR, v.v.i., České Budějovice, CZ	36087	22-06	Vysoká škola báňská - Technická univerzita Ostrava, Ostrava-Poruba, CZ	36076	10-04
Crystal BOHEMIA, a.s., Poděbrady, CZ	36084	07-01	Vysoká škola báňská-Technická univerzita Ostrava, Ostrava-Poruba, CZ	36075	10-04
Hanácká kyselka s.r.o., Horní Moštěnice, CZ	36074	09-01	Vysoká škola báňská-Technická univerzita Ostrava, Ostrava-Poruba, CZ	36077	10-04
Kitl s.r.o., Jablonec nad Nisou, CZ	36078	09-01	Vysoká škola báňská-Technická univerzita Ostrava, Ostrava-Poruba, CZ	36082	25-01
Lopour Luděk Mgr., Žďár nad Sázavou, CZ	36081	09-09	Vysoká škola báňská-Technická univerzita Ostrava, Ostrava-Poruba, CZ	36088	25-01
Neustupný Štěpán, Plzeň, CZ	36080	16-06	Vysoká škola báňská-Technická univerzita Ostrava, Ostrava-Poruba, CZ	36089	25-01
OTKRYTOE AKCIONERNOE OBSCHESTVO SLAKON, Moscow 111024, RU	36079	09-03	Vysoké učení technické v Brně, Brno, CZ	36073	26-03
Pavlík Marek, Praha 9 - Horní Počernice, CZ	36072	19-08	Vysoké učení technické v Brně, Brno, CZ	36083	26-05
SAMLUX, s.r.o., Praha 10, CZ	36071	02-04	Západočeská univerzita v Plzni, Plzeň, CZ	36085	09-07
Technická univerzita v Liberci. Katedra strojírenské technologie, Liberec, CZ	36090	15-09			
Západočeská univerzita v Plzni, Plzeň, CZ	36086	12-02			

## Dodatková ochranná osvědčení pro léčiva a pro přípravky na ochranu rostlin

### Podání žádosti o udělení osvědčení

(22) 04.06.2014  
(21) SPC/CZ2014/352  
(71) AstraZeneca AB, SE -151 85 Södertälje, SE  
(68) 304355  
(54) **2-Azabicyklo[3.1.0.]hexan-3-karbonitrilová sloučenina, farmaceutický prostředek a použití**  
(92) EU/1/11/731/001-014, 24.11.2011  
(93) EU/1/11/731/001-014, 24.11.2011, EU  
(95) **Komboglyze - saxagliptin/metformin, jejich farmaceuticky přijatelné soli, včetně hydrochloridů saxagliptinu a metforminu, léčivý přípravek**

---

(22) 05.06.2014  
(21) SPC/CZ2014/353  
(71) AstraZeneca AB, SE -151 85 Södertälje, SE  
(68) 304355  
(54) **2-Azabicyklo[3.1.0.]hexan-3-karbonitrilová sloučenina, farmaceutický prostředek a použití**  
(92) EU/1/09/545/001-015, 01.10.2009  
(93) EU/1/09/545/001-015, 01.10.2009, EU  
(95) **ONGLYZA - saxagliptin a jeho farmaceuticky přijatelné soli, včetně hydrochloridu saxagliptinu, léčivý přípravek**

---

## Úřední rozhodnutí a oznámení

### MK4A, MK4F

### Zánik patentů a autorských osvědčení uplynutím doby platnosti

(11)	(21)	Int.Cl/(51)	(11)	(21)	Int.Cl/(51)
280483	1994-1493	8/C08G 61/08	291754	1995-3408	7/C12N 5/10
287395	1994-1490	8/F16K 3/02			

### MM4A, MM4F

### Zániky patentů a autorských osvědčení pro nezaplacení udržovacích poplatků

(11)	(21)	Int.Cl/(51)	(11)	(21)	Int.Cl/(51)
280978	1994-3075	8/E01B 27/10	298056	2001-4287	8/B01D 53/92
284914	1994-3095	8/F23D 14/78	298664	2001-2037	8/C01F 11/18
284925	1994-3027	8/F23D 1/04	298693	2002-1945	8/H01R 12/12
286220	1994-3051	8/E06B 11/08	298779	2006-786	8/C12Q 1/68
289707	1997-1787	7/D01F 2/00	298937	1999-2398	8/C07K 14/575
290172	1997-1618	7/C08L 79/04	299031	2002-2149	8/C01B 33/149
291464	1999-2673	7/F23R 3/18	299555	2000-2038	8/A61K 31/66
292364	1999-2000	7/A01D 34/13	299770	2000-1895	8/A61K 39/145
293146	2001-4266	8/B61D 15/00	300418	2004-1188	8/E05D 7/086
294029	2001-1748	7/C07K 14/605	300521	2002-2493	8/F01K 23/06
294479	1998-4032	8/F23H 11/00	300969	2004-1183	8/A47L 9/16
294541	1998-4050	8/B01J 23/52	301103	1999-1919	8/A61M 37/00
294610	2000-2160	7/B01J 23/54	301167	2005-748	8/G01B 7/16
294639	2003-3278	8/B65H 59/38	301381	1999-2054	8/A23K 1/00
294655	1998-4049	8/B01J 23/66	301395	2002-1860	8/E06C 7/18
295044	2003-1289	7/C07K 14/605	301497	2005-594	8/C07K 14/575
295097	2001-4359	8/E04G 23/02	301632	2001-2862	8/E05D 15/06
295768	2004-573	7/C07K 14/605	301643	2001-2118	8/C07D 209/10
295889	2004-572	7/C07K 14/605	301664	2003-1565	8/C07D 493/04
295890	2004-591	7/C07K 14/605	302785	2002-1882	8/C12N 15/70
295891	2004-592	7/C07K 14/605	303120	2001-1895	8/C07K 14/605
296167	1998-1644	8/C08L 95/00	303174	2002-1969	8/G01N 33/535
296366	2000-2159	8/C07H 19/20	303385	2002-1958	8/C07H 3/06
296402	2001-2048	8/C08F 12/08	304024	2008-762	8/B27M 1/02
297154	2004-1184	8/B60L 9/24	304025	2008-775	8/B27M 1/02
297845	1998-4037	8/C05F 17/02	304052	2009-649	8/A61B 17/16

### MK1K

### Zániky užitečných vzorů uplynutím doby platnosti

(11)	(21)	(51)	(11)	(21)	(51)		
14556	2004-15553	G09F 9/30	(2006.01)	20349	2009-21934	F24J 2/46	(2006.01)
14574	2004-15542	F16L 9/14	(2006.01)	20350	2009-21957	A23C 9/00	(2006.01)
14598	2004-15556	B65G 1/10	(2006.01)	20351	2009-21958	A23C 9/127	(2006.01)
14599	2004-15557	B65G 1/10	(2006.01)	20364	2009-21924	A44B 6/00	(2006.01)
14600	2004-15558	B65G 1/02	(2006.01)	20366	2009-21938	F41A 33/00	(2006.01)
14649	2004-15536	B60R 7/00	(2006.01)	20367	2009-21969	C10L 5/48	(2006.01)
14652	2004-15544	E01F 9/087	(2006.01)	20374	2009-21928	F01N 11/00	(2006.01)
14653	2004-15550	B02C 1/10	(2006.01)	20375	2009-21942	B60N 2/44	(2006.01)
14837	2004-15538	B65D 8/04	(2006.01)	20376	2009-21946	H01J 37/244	(2006.01)
17128	2006-18293	H02P 3/14	(2006.01)	20392	2009-21940	A01K 85/00	(2006.01)
17313	2006-18282	B65D 27/00	(2006.01)	20399	2009-21936	A61K 36/28	(2006.01)
17314	2006-18290	B03B 5/28	(2006.01)	20400	2009-21954	A23C 9/127	(2006.01)
17379	2006-18303	B65D 85/72	(2006.01)	20401	2009-21956	A23C 9/127	(2006.01)
20344	2009-21906	A47G 25/90	(2006.01)	20439	2009-21952	A63F 13/08	(2006.01)
20348	2009-21933	F24J 2/46	(2006.01)	20454	2009-21913	A61G 3/06	(2006.01)

(11)	(21)	(51)	(11)	(21)	(51)
20482	2009-21941	B24B 13/005	20758	2009-21977	G01N 3/30
		(2006.01)			(2006.01)
20485	2009-21995	C12P 5/02	20807	2009-21926	F23G 7/12
		(2006.01)			(2006.01)
20528	2009-21939	A63B 65/06	20841	2009-21903	F23C 10/00
		(2006.01)			(2006.01)
20530	2009-21949	G01N 1/08	20842	2009-21931	B62K 13/04
		(2006.01)			(2006.01)
20531	2009-21976	G01N 23/20	20843	2009-21935	F23J 3/00
		(2006.01)			(2006.01)
20553	2009-21943	E06B 1/52	20889	2009-21907	G01G 17/08
		(2006.01)			(2006.01)
20554	2009-21944	E06B 3/92	20913	2010-22335	A23P 1/08
		(2006.01)			(2006.01)
20576	2009-21894	A47J 37/07	20978	2009-21950	G09F 23/06
		(2006.01)			(2006.01)
20579	2009-21932	E04H 4/06	21041	2009-21970	A63B 69/36
		(2006.01)			(2006.01)
20580	2009-21965	E04B 1/24	21870	2009-21985	B64C 1/26
		(2006.01)			(2006.01)
20581	2009-21966	E04B 1/38	21920	2009-21984	B64C 1/26
		(2006.01)			(2006.01)
20582	2009-21967	E04B 1/24	21973	2009-21983	B64C 1/00
		(2006.01)			(2006.01)
20583	2009-21968	E04B 1/24	22131	2009-21900	G06F 19/00
		(2006.01)			(2011.01)
20661	2009-21992	D06F 57/12	24828	2012-26949	B23Q 3/155
		(2006.01)			(2006.01)
20698	2009-21982	B23H 7/02	24829	2012-26969	B23Q 11/12
		(2006.01)			(2006.01)
20757	2009-21889	B01D 53/62			
		(2006.01)			

### Zápisy licenčních smluv do patentového rejstříku pro nabyvatele

(11)	300182	Datum uzavření smlouvy: 28.01.2014
(73)	Adler Wellness Produkte, s.r.o., Praha 1 Nové Město, CZ	Datum zápisu smlouvy: 17.06.2014
	Nabyvatel: ADLER EI s.r.o., Jaselská 202/19, Brno, Veveří, 60200, CZ	
	Druh licence: nevýlučná	

### Zápisy licenčních smluv do rejstříku užitečných vzorů pro nabyvatele

(11)	22039	Druh licence: nevýlučná
(73)	Access IT, s.r.o., Česká Lípa - Dolní Libchava, CZ	Datum uzavření smlouvy: 13.05.2014
	Nabyvatel: Junek Ivan Ing., Šlejnická 9/1759, Praha 6, Dejvice, 16000, CZ	Datum zápisu smlouvy: 17.06.2014

### Zápisy licenčních smluv do rejstříku průmyslových vzorů pro nabyvatele

(11)	32239	Druh licence: nevýlučná
(73)	Prabos plus a.s., Slavičín, CZ	Datum uzavření smlouvy: 23.05.2014
	Nabyvatel: BLAŽEK PRAHA a.s., U továren 261/27, Praha 10, Hostivař, 10200, CZ	Datum zápisu smlouvy: 11.06.2014

## ND1K

### První prodloužení doby platnosti užitečných vzorů

(51)	<b>G07F 13/04</b>	(2006.01)	(51)	<b>E02B 3/04</b>	(2006.01)
	<b>G07F 13/10</b>	(2006.01)		<b>E02B 3/12</b>	(2006.01)
(11)	20766			<b>E02B 3/10</b>	(2006.01)
(21)	2010-22286		(11)	21127	
(22)	17.02.2010		(21)	2010-22795	
(73)	Jandoš Jiří, Zdislavice, CZ		(22)	01.06.2010	
(54)	Zařízení na výrobu a dávkování horkých krekrů		(73)	STRATUM BASIC, s.r.o., Ostrava, Mariánské Hory, CZ	
			(54)	Modulový protipovodňový a/nebo zpevňovací systém	
(51)	<b>G01M 7/08</b>	(2006.01)	(51)	<b>A01K 31/00</b>	(2006.01)
	<b>G01N 3/30</b>	(2006.01)		<b>A01K 45/00</b>	(2006.01)
	<b>G01M 17/007</b>	(2006.01)		<b>E04C 1/39</b>	(2006.01)
(11)	21060		(11)	21144	
(21)	2010-22720		(21)	2010-22904	
(22)	17.05.2010		(22)	29.06.2010	
(73)	DEKRA Automobil a.s., Praha, CZ		(73)	Šubin Pavel, Jablonec nad Nisou, CZ	
(54)	Zkušební zařízení pro simulaci nárazu zrychlením		(54)	Fasádní budka pro netopýry	
(51)	<b>F01B 9/04</b>	(2006.01)			
(11)	21071				
(21)	2010-22574				
(22)	14.04.2010				
(73)	INOVIUM a.s., Praha 1, CZ				
(54)	Dvouválcový tepelný motor				



(51) <b>F41H 5/04</b>	(2006.01)	(51) <b>A01K 31/00</b>	(2006.01)
<b>F41H 7/04</b>	(2006.01)	<b>A01K 45/00</b>	(2006.01)
<b>E04B 1/92</b>	(2006.01)	<b>E04C 1/39</b>	(2006.01)
<b>E04B 2/92</b>	(2006.01)	(11) 21351	
<b>B32B 33/00</b>	(2006.01)	(21) 2010-22905	
<b>B32B 15/00</b>	(2006.01)	(22) 29.06.2010	
<b>B32B 18/00</b>	(2006.01)	(73) Šubin Pavel, Jablonec nad Nisou, CZ	
<b>B32B 27/00</b>	(2006.01)	(54) Fasádní budka pro roryse	
(11) 21187		(51) <b>E04H 12/22</b>	(2006.01)
(21) 2010-22929		<b>E04H 17/22</b>	(2006.01)
(22) 02.07.2010		<b>E02D 5/80</b>	(2006.01)
(73) VARIEL a. s., Zruč nad Sázavou, CZ		(11) 21459	
(54) Balisticky a NBC zodolněná stěna		(21) 2010-22820	
(51) <b>B65D 6/24</b>	(2006.01)	(22) 08.06.2010	
<b>B65D 61/00</b>	(2006.01)	(73) Gistr Jiří Ing., Zlín, CZ	
<b>B65D 85/00</b>	(2006.01)	(54) Půdní kotva	
(11) 21240		(51) <b>E01F 15/04</b>	(2006.01)
(21) 2010-22681		<b>E01F 15/00</b>	(2006.01)
(22) 07.05.2010		(11) 21786	
(73) Herder Alfred, Molbergen, DE		(21) 2010-23258	
(54) Obal pro technický spotřební výrobek, zejména pro domácí spotřebič		(22) 24.09.2010	
(51) <b>E04B 1/10</b>	(2006.01)	(73) ArcelorMittal Ostrava a.s., Ostrava - Kunčice, CZ	
<b>E04B 2/04</b>	(2006.01)	(54) Sloupek pro svodidla	
<b>E04C 1/00</b>	(2006.01)	(51) <b>A23L 1/36</b>	(2006.01)
<b>E04C 2/12</b>	(2006.01)	<b>A23G 1/30</b>	(2006.01)
(11) 21305		<b>A23L 1/234</b>	(2006.01)
(21) 2010-22846		<b>A23G 3/00</b>	(2006.01)
(22) 14.06.2010		(11) 22024	
(73) Apekov Boris, Praha, CZ		(21) 2010-23091	
(54) Stavební stěnový a stropní prvek pro suché zdění		(22) 10.08.2010	
(51) <b>F04B 37/00</b>	(2006.01)	(73) POEX Velké Meziříčí, Velké Meziříčí, CZ	
(11) 21328		(54) Suché skořápkové plody v polevě s příchutí tiramisu	
(21) 2010-22822		(51) <b>E01F 15/02</b>	(2006.01)
(22) 08.06.2010		<b>E01F 15/00</b>	(2006.01)
(73) INOVIMUM a.s., Praha 1, CZ		(11) 22027	
(54) Rotační čerpadlo		(21) 2010-23259	
(51) <b>E03D 11/14</b>	(2006.01)	(22) 24.09.2010	
<b>E03C 1/322</b>	(2006.01)	(73) ArcelorMittal Ostrava a.s., Ostrava - Kunčice, CZ	
<b>E03C 1/33</b>	(2006.01)	(54) Zábradelní svodidlo, zejména pro mosty rychlostních silnic a dálnic	
(11) 21349		(51) <b>A21C 11/00</b>	(2006.01)
(21) 2010-22867		(11) 22200	
(22) 18.06.2010		(21) 2010-23094	
(73) fischerwerke GmbH & Co. KG, Waldachtal, DE		(22) 11.08.2010	
(54) Upevňovací zařízení k upevnění závěsného sanitárního objektu		(73) TESCO MA s.r.o., Zlín, CZ	
		(54) Formička na výrobky z těsta	

## ND1K

## Druhé prodloužení doby platnosti užitných vzorů

(51) <b>F24F 3/16</b>	(2006.01)	(51) <b>B65D 1/40</b>	(2006.01)
<b>E04B 5/48</b>	(2006.01)	<b>B65D 79/00</b>	(2006.01)
(11) 17934		(11) 18011	
(21) 2007-19119		(21) 2007-18865	
(22) 16.08.2007		(22) 01.06.2007	
(73) Rubina Aleš Ing., Brno, CZ		(73) Alfa Plastik a. s., Bruntál, CZ	
(54) Kombinovaný laminární strop		(54) Identifikovatelný přepravní obal z plastické hmoty	
		(51) <b>G01F 1/00</b>	(2006.01)
		(11) 18336	
		(21) 2007-18957	
		(22) 27.06.2007	
		(73) Sensus Slovensko a.s., 916 01 Stará Turá, SK	
		(54) Systém na měření spotřeby teplé užitkové vody	

## ND4Q

## První obnovy doby ochrany průmyslových vzorů

- (51) 09-03
- (11) 34695
- (21) 2009-37848
- (22) 04.08.2009
- (54) Kartonový obal na pytle a sáčky

## ND4Q

## Druhé obnovy doby ochrany průmyslových vzorů

- (51) 21-04
- (11) 32617
- (21) 2004-35402
- (22) 01.07.2004
- (54) Párty stan

## ND4Q

## Třetí obnovy doby ochrany průmyslových vzorů

- (51) 07-07
- (11) 29102
- (21) 1999-31800
- (22) 29.06.1999
- (54) Skladovací kontejner

- (51) 25-02
- (11) 29655
- (21) 1999-31718
- (22) 14.05.1999
- (54) Roleta

## ND4Q

## Čtvrté obnovy doby ochrany průmyslových vzorů

- (51) 24-04
- (11) 25773
- (21) 1994-27775
- (22) 27.09.1994
- (54) Náplast

## PD4A

## Převod práv a ostatní změny majitelů patentů

- (11) 297070
- (21) 2003-2010
- (73) SINGING ROCK s.r.o., Poniklá, CZ

- (11) 299498
- (21) 2001-1715
- (73) SINGING ROCK s.r.o., Poniklá, CZ

## PD1K

## Převod práv a ostatní změny majitelů užitečných vzorů

- (11) 16426
- (21) 2005-17303
- (73) Buchmann Tomáš, Brušperk, CZ

- (11) 18218
- (21) 2007-19476
- (73) SINGING ROCK s.r.o., Poniklá, CZ

- (11) 16759
- (21) 2006-17736
- (73) VK-DRCMAN s.r.o., Kostelec u Holešova, CZ

- (11) 18480
- (21) 2008-19750
- (73) SINGING ROCK s.r.o., Poniklá, CZ

- (11) 17418
- (21) 2007-18502
- (73) Buchmann Tomáš, Brušperk, CZ

- (11) 18654
- (21) 2008-19893
- (73) Buchmann Tomáš, Brušperk, CZ

- (11) 17487
- (21) 2007-18625
- (73) SINGING ROCK s.r.o., Poniklá, CZ

- (11) 18804
- (21) 2008-19894
- (73) Buchmann Tomáš, Brušperk, CZ

- (11) 17906
- (21) 2007-19017
- (73) SINGING ROCK s.r.o., Poniklá, CZ

- (11) 23319
- (21) 2010-23460
- (73) CRISPY spol. s r.o., Strančice, CZ

**PD4Q**

**Převod práv a ostatní změny vlastníků průmyslových vzorů**

- (11) 33545
- (21) 2005-36509
- (73) SINGING ROCK s.r.o., Poniklá, CZ

**QA9A**

**Nabídka licence**

- (73) České vysoké učení technické v Praze Fakulta elektrotechnická, Praha, CZ
- (11) 303335
- (54) Struktura MEMS kondenzátoru elektrostatického generátoru

### **Zamítnuté a částečně zamítnuté přihlášky ochranných známek před zveřejněním**

Kapitola obsahuje údaje o rozhodnutích o přihláškách ochranných známek, u kterých byly na základě provedeného věcného průzkumu shledány Úřadem důvody pro zamítnutí přihlášky ochranné známky podle ustanovení § 4 nebo 6 zákona č. 441/2003 Sb. Na základě toho Úřad vydal rozhodnutí o zamítnutí přihlášky podle ustanovení § 22 zákona č. 441/2003 Sb., a to pro celý seznam výrobků a služeb nebo pro jeho část. Údaje o výsledku rozhodnutí (zamítnutí přihlášky, částečné zamítnutí přihlášky) jsou uvedeny za datem právní moci rozhodnutí pod INID kódem (583) s názvem "Datum právní moci rozhodnutí/výsledek rozhodnutí".

(210) **O-499185**

(540) **LIFE SCIENCES FILM FESTIVAL**

(583) 13.06.2014/NABYTÍ P.M. - ČÁSTEČNÉ ZAMÍTNUTÍ PŘIHLÁŠKY

---

### Přehled zveřejněných přihlášek ochranných známek

Přihlášky ochranných známek, které byly na základě výsledků formálního a věcného průzkumu provedeného Úřadem shledány schopné zápisu do rejstříku ochranných známek, jsou obsaženy v této kapitole. Důležitou právní skutečností je, že zveřejněním přihlášky ochranné známky v této kapitole Věstníku (§ 23 zákona č. 441/2003 Sb.) začíná běžet zákonná tříměsíční lhůta pro podání námitek podle ustanovení § 25 zákona č. 441/2003 Sb.

Číselný přehled											
O-496664	O-498027	O-500302	O-502961	O-503888	O-503895	O-504054	O-504289	O-505367	O-505583	O-505808	O-505927
O-506795	O-507159	O-507160	O-507203	O-507220	O-507348	O-507353	O-507447	O-507450	O-507751	O-507985	O-508106
O-508108	O-508266	O-508267	O-508268	O-508269	O-508270	O-508271	O-508301	O-508374	O-508375	O-508376	O-508447
O-508449	O-508451	O-508492	O-508690	O-508701	O-508973	O-508974	O-508985	O-509028	O-509089	O-509090	O-509091
O-509092	O-509093	O-509286	O-509305	O-509342	O-509357	O-509358	O-509363	O-509583	O-509606	O-509765	O-509904
O-509906	O-509910	O-509914	O-509915	O-509916	O-509918	O-509919	O-509946	O-509947	O-509951	O-509956	O-510066
O-510247	O-510352	O-510376	O-510465	O-510540	O-510549	O-510550	O-510551	O-510552	O-510553	O-510554	O-510555
O-510557	O-510560	O-510565	O-510602	O-510603	O-510631	O-510654	O-510655	O-510681	O-510682	O-510684	O-510697
O-510755	O-510766	O-510828	O-510830	O-510831	O-511026	O-511062	O-511115	O-511125	O-511174	O-511175	O-511198
O-511226	O-511228	O-511232	O-511280	O-511404	O-511406	O-511450	O-511454	O-511486	O-511487	O-511494	O-511496
O-511539	O-511589	O-511590	O-511591	O-511592	O-511612	O-511664	O-511756	O-511758	O-511808	O-511809	O-511810
O-511811	O-511812	O-511813	O-511814	O-511815	O-511901	O-511904	O-511920	O-511938	O-511973	O-511974	O-511975
O-511976	O-511984	O-512002	O-512060	O-512080	O-512081	O-512147	O-512174	O-512192	O-512193	O-512194	O-512195
O-512198	O-512199	O-512202	O-512208	O-512209	O-512210	O-512211	O-512212	O-512214	O-512216	O-512219	O-512222
O-512223	O-512224	O-512234	O-512362	O-512371	O-512376	O-512377	O-512378	O-512379	O-512383	O-512388	O-512389
O-512430	O-512434	O-512435	O-512437	O-512444	O-512446	O-512449	O-512456	O-512457	O-512459	O-512460	O-512461
O-512462	O-512501	O-512502	O-512503	O-512504	O-512505	O-512512	O-512638	O-512639	O-512640	O-512644	O-512645
O-512646	O-512647	O-512668	O-512670	O-512671	O-512672	O-512927	O-512930	O-512931	O-512932	O-512934	O-512936
O-512937	O-512938	O-512939	O-512940	O-513116	O-513117	O-513118	O-513119	O-513231	O-513232	O-513853	

## Zveřejněné přihlášky ochranných známek

(210) **O-496664**

(220) 13.07.2012

(320) 13.07.2012

(511) 9, 38, 42

(540)

### Czech Light

(510) (9) optické přístroje a nástroje, zařízení pro přenos a zpracování optických signálů, zesilovače optických signálů, mechanické zaměřovače, optická pojítka, světelné clony; (38) spojení pomocí sítí optických vláken; (42) projektování zařízení pro přenos a zpracování optických signálů, vývoj a výzkum nových výrobků v oblasti přenosu a zpracování optických signálů.

(730) **CESNET, zájmové sdružení právnických osob**, Zikova 4, Praha 6, 16000, CZ

(210) **O-498027**

(220) 07.09.2012

(320) 07.09.2012

(511) 16, 21, 29, 33

(540)

## CAFÉ SAVOY

(510) (16) malby, obrazy, obrazy malované (též olejomalby), rytiny všeho druhu (dřevorytiny, hlubotisky, mědirytiny, lepty; (21) desky a pouzdra na jídelní lístky, čajníky, čisticí nástroje, dávkovače mýdla, papírových ručníků a toaletního papíru, dózy na čaj, držáky na svíce a ubrousky, kávovary, kuchyňské náčiní, kalíšky na vajíčka, kbelíky na led, konvice, kořenky, krabice na jídlo, přesnídávku, kroužky na ubrousky, lopatky na pečivo a dorty, mísy polévkové, salátové a na zeleninu, mísy a misky, mlýnky na kávu ruční, nádoby kuchyňské, otvíráky na lahve, párátko a stojany na párátko, schránky na pečivo, podnosy, pohárky z papíru nebo umělých hmot, poklopy na sýr, prkénka kuchyňská, papírové tácy, papírové talíře, termosky, utěrky na čištění, zátky, sklo a skleněné zboží - v rámci této třídy, porcelánové a kameninové zboží, zejména suvenýry a miniatury, sklenice, číše, skleničky, jídelní, kávové a čajové servisy, mísy, tácy, tácky, talíře, talířky, džbány, džbánky, vázy, vázičky, láhve, sklo surové nebo polozpracované jako upomínkové předměty, lahvičky, dárkové předměty ze skla a keramiky, upomínkové předměty a výrobky ze skla, porcelánu, kameniny a plastických hmot, které nejsou zahrnuty v jiných třídách, včetně keramických miniatur a další umělecké a upomínkové předměty v rámci této třídy; (29) zpracovaná zelenina, jako je cibule konzervovaná, čočka konzervovaná, fazole konzervované, hrách konzervovaný, nakládaná zelenina, zelí kysané červené i bílé, nakládané okurky, zeleninové saláty, rajčatový protlak zeleninové šťávy na vaření, sušená zelenina, vařená zelenina, zelenina v pikantním nálevu, zeleninové polévky, bylinky zahradní konzervované, bramborové lupínky, bramborové vločky, bramborové hranolky, bramborové kaše, bramborové krokety, ovoce mražené, kompotované, konzervované, zavařené, kandované, sušené, jablečná a jiná pyré, kůry ovocné, ovocná dřev i mražená, džemy, marmeláda, ovoce naložené v alkoholu, ovocné rosoly, ovocné saláty, zázvorový džem, brusinkový kompot, oříšky a arašídový kompot, arašídové máslo, hrozinky, kakaové máslo, kokos sušený (kokosová moučka), kokosové mléko, datle, fíky, zpracované mandle, olivy konzervované, hummus (pasta z cizrny), konzervované žampióny, konzervované lanýže, ryby, měkkýši, koryši, sumýši a výrobky z nich, jako jsou ančovičky (sardele), humři (neživí), kaviár, konzervy rybí, krevety (neživé), langusty (neživé), mušle jedlé (neživé), losos, moučka rybí pro lidskou spotřebu, raci (neživí), rybí plátky (filé), ryby ve slaném nálevu, sardinky, slanečci, sledi, tuňák, ústřice (neživé), maso a masné výrobky, droby, vnitřnosti, dršťky, drůbež (neživá), bujóny, vývary, huspeniny, játra, játrová paštika, jelita, krvavá tlačěnka, jitrnice, klobásy, salámy, párky, konzervy masové, masové extrakty, polévky, přípravky na

výrobu polévek, slanina, šunka, uzeniny, uzeniny v těstě, tukové pomazánky na chléb, vepřové, hovězí, drůbeží maso, sádlo, zvěřina, vejce, i sušené, vaječný bílek, vaječný žloutek, jedlé oleje, jedlé tuky, margarín, máslo, mléko a mléčné výrobky, jogurty, kefir, kumys (mléčný nápoj), mléčné nápoje (s vysokým obsahem mléka), smetana, syrovátka, sýry, syřidlo, šlehačka, tofu, bílkoviny jako potrava, jedlá želatina, kasein používaný jako přísada ve výživě, pektin pro potravinářství, protein pro lidskou spotřebu; (33) vína - vinařské produkty, alkoholické nápoje (s výjimkou pív), lihoviny, likéry, alkoholické esence, alkoholické výtažky z ovoce, alkoholové extrakty, aperitivy, destilované nápoje, alkoholické mošty, pálenky, nízkoalkoholické nápoje, alkoholické nápoje s pivní příchutí, koktejly, medovina, nápoje obsahující ovoce (alkoholické), arak, brandy, curacao (pomerančový likér), digestiva, gin, griotka, matolinová vína a likéry, mentolové nápoje (alkoholické), rum, lihovina z rýže, saké, vodka, whisky.

(590) Barevná

(730) **Ambiente Franchise, s.r.o.**, U Krbu 3091/37, Praha 10 - Strašnice, 10000, CZ

(740) **DANĚK & PARTNERS** Advokátní a patentová kancelář, Ing. Dr. Vilém Daněk, Vinohradská 45/1107, Praha 2, 12000

(210) **O-500302**

(220) 05.12.2012

(320) 07.06.2012

(511) 9

(540)

### HALO

(510) (9) dálkově ovládaný fotografický a kinematografický univerzální kloubový závěs pro použití s filmovými kamerami, videokamerami a kinematografickým příslušenstvím.

(730) **Panavision International, L.P.**, 6101 Variel Avenue, Woodland Hills, California 91367, CA, US

(740) Společná advokátní kancelář Všetěčka Zelený Švorčík Kalenský a partneři, JUDr. Otakar Švorčík, Hálkova 2, Praha 2, 12000

(210) **O-502961**

(220) 26.03.2013

(320) 26.03.2013

(511) 21, 26

(540)



(510) (21) kosmetické štětce k nanášení makeupu; (26) vlasy pro prodloužení vlasů.

(730) **Vančurová Petra**, Lovětín 28, Jarošov nad Nežárkou, 37841, CZ

(210) **O-503888**

(220) 25.04.2013

(320) 25.04.2013

(511) 16, 25, 28, 35, 38, 39, 41, 42, 43

(540)

## GOLFU ZDAR!

(510) (16) fotografie, tiskárenské výrobky zahrnuté v této třídě; (25) obuv, klobouky, čepice, kloboučnické výrobky, kšiltovky, kravaty, šály, šátky, zažehlovací obtisky, nášivky na oděvy, dřeváky, rukavice; (28) hry zařazené v této třídě, hračky, hry společenské, hry stolní, stavebnice, hračky plyšové, hračky pohyblivé, maňásci, sportovní potřeby, potřeby pro gymnastiku a sport, posilovací stroje a přístroje pro tělesná cvičení a sportovní hry, trenažéry, nářadí a potřeby pro sporty zařazené v této třídě; (35) propagační činnost, reklama, obchodní administrativa; (38) televizní vysílání, televizní vysílání programů, televizní vysílání zábavných, vzdělávacích, výchovných, soutěžních, diskusních a informačních pořadů, telematika, výměna zpráv, šíření, výměna nebo získávání zpráv a informací, šíření časopisů, informací, periodik a knih v elektronické podobě, audio nebo audiovizuálních děl prostřednictvím informační nebo datové nebo elektronické nebo komunikační nebo telekomunikační nebo počítačové sítě, zejména Internetu, pomocí satelitů aj., služby na Internetu – provozování internetového serveru, provozování internetového portálu, poskytování portálu na internetu, poskytování on-line platformy pro nahrávání, uchovávání, zpracování, přenos a aktualizaci dat, obrázků, fotografií, 3D aplikací, zprostředkovatelská činnost v oblasti informačního servisu spadající do této třídy, komunikace a přenos dat prostřednictvím veřejné nebo neveřejné telekomunikační sítě, informační kancelář, poskytování informačních služeb spadajících do této třídy prostřednictvím počítačů, zajišťování provozu pro webové stránky, komunikace, poradenská činnost v oblasti sdělovacích prostředků, telekomunikací, informační služby v oblasti telekomunikací, pronájem komunikačních míst, telekomunikace pomocí poskytování on-line platformy pro nahrávání a zpracování obrázků a obrazových dat, jakož i pro tvorbu a zpracování fotografických alb a fotoknih, organizační a technické zabezpečování televizního vysílání, komunikace, poradenská činnost v oblasti sdělovacích prostředků, informační služby, informační kancelář, poskytování informačních služeb prostřednictvím počítače, televizní zpravodajství; (39) organizování cest; (41) nakladatelství a vydavatelství, ediční činnost, publikační činnost, nahrávání nosičů zvukových nebo obrazově zvukových, půjčování nahraných zvukových a zvukově obrazových záznamů, tvorba a šíření audiovizuálních děl, TV produkce, filmová produkce, televizní výroba programů, tvorba programů, tvorba a výroba televizních a audiovizuálních programů, agenturní činnost v oblasti kultury, zprostředkování v oblasti kultury, výchovy, zábavy a sportu, výchovná, vzdělávací, soutěžní a zábavní činnost, zábavní nebo kulturní nebo vzdělávací představení, název televizního pořadu nebo programu, organizace společenských a kulturních akcí, organizace, provozování a provádění her a soutěží i veřejných, výstavní činnost v oblasti kultury nebo zábavy nebo výchovy nebo vzdělávání; (42) analytické a výzkumné služby v průmyslu, navrhování a vývoj počítačového hardwaru a softwaru; (43) služby zajišťující stravování a nápoje, dočasné ubytování, restaurace, opatřování ubytování.

(590) Barevná

(730) **Info Gate k.s. e k.s.**, Andrštova 7, Praha 8, 18000, CZ

(210) **O-503895**

(220) 25.04.2013

(320) 25.04.2013

(511) 16, 21, 32, 33, 43

(540)

## AQUAWIN

(510) (16) výrobky z papíru a kartónu všeho druhu spadající do této třídy, periodické a neperiodické tiskoviny, papírové obaly, etikety pro výrobky; (21) lahve pro nápoje, sklenice, nádoby pro nápoje a potraviny, uzávěry pro nápoje spadající do této třídy, nádobí, potřeby (výrobky) pro domácnost a kuchyň spadající do této třídy, nádoby, krabice pro domácnost a kuchyň spadající do této třídy, gastronomické potřeby

spadající do této třídy; (32) nealkoholické nápoje všeho druhu spadající do této třídy; (33) alkoholické nápoje všeho druhu spadající do této třídy (s výjimkou piv); (43) hostinská činnost, provoz stravovacích zařízení všeho druhu, catering, ubytovací činnost (dočasné ubytování), provoz ubytovacích zařízení všeho druhu, poskytování informací v oblasti pohostinství a ubytování, rezervace místa, vše v rámci této třídy.

(730) **Břínek Rudolf JUDr.**, Vodičkova 791/41, Praha 1, 11000, CZ

(740) Ing. Jiří Střelák, Šumberova 42, Praha 6, 16200

(210) **O-504054**

(220) 02.05.2013

(320) 02.05.2013

(511) 16, 35, 41

(540)

## SAZKA fon

(510) (16) papír, lepenka a výrobky z těchto materiálů, reklamní, propagační a užitkové výrobky z papíru určené pro propagaci vlastní společnosti, periodické i neperiodické publikace, informační, reklamní a propagační materiály určené pro propagaci vlastní společnosti, tiskárenské a kartonážní výrobky, data a databáze na papírových nosičích, psací potřeby, kalendáře, diáře, školní potřeby, losy, sázky, sázkové tikety, vstupenky; (35) reklamní, inzertní a propagační činnost směřující k propagaci vlastní společnosti nebo kulturních a sportovních akcí, vyhledávání sponzorů, prodej reklamních a upomínkových předmětů, obchodní činnost v oblasti sázkových her, kurzových a jiných sázek a loterií; (41) organizování a pořádání loterií, provozování loterií, heren, rulet a kasin, organizování, provozování a pořádání sázkových her, výherních loterií, tombol, soutěží, provozování výherních i nevýherních hracích zařízení, služby vztahující se k hrám, sázení, hazardním hrám (včetně hazardních her na dálku), loteriím, kasinům a ruletám, projekce sportovních přenosů, organizování sportovních sázek a číselných loterií, prodej losů a příjem sázek ve smluvně závazných sběrných právnických a fyzických osob a ve sběrných zřízených společnostech, pořádání a organizování kulturních, sportovních a společenských událostí, předprodej a prodej vstupenek, organizování a pořádání vzdělávacích akcí, provozování sportovních zařízení.

(730) **SAZKA, sázková kancelář a.s.**, K Žižkovu 851, Praha 9, 19093, CZ

(740) Halaxová & Halaxová, TETRAPAT, Mgr. Eva Halaxová, Jinonická 80, Praha 5, 15800

(210) **O-504289**

(220) 10.05.2013

(320) 10.05.2013

(511) 16, 30, 32, 33, 35, 39, 41

(540)



(510) (16) papír a papírenské zboží, lepenka a výrobky z těchto materiálů v rámci této třídy, tiskárenské výrobky, tiskoviny všeho druhu, zejména periodické a neperiodické publikace na papírových nosičích, jako časopisy, noviny, knihy, prospekty, plakáty, data a databáze na papírových nosičích, kalendáře, fotografie, pohlednice, samolepky, knihařské výrobky, informační, propagační a upomínkové výrobky z papíru, včetně dekorativních předmětů z papíru, kancelářské náčiní a potřeby (s výjimkou nábytku), zařízení, přístroje a nástroje pro použití v kanceláři v rozsahu této třídy pro úpravu a opracování spisů, dokladů a dokumentů, obalový materiál z papíru a balicí fólie z plastu, sáčky jako obaly (z papíru nebo z umělých hmot), fólie na balení z umělých hmot, obaly bublinové (z umělých hmot), papírové a plastové sáčky a tašky, papírový odpad; (30) cukr, cukrovinky, bonbóny, čaj, čokoláda, mandle, nápoje kávové, kakaové, čokoládové, nápoje na bázi čaje, příchutě do nápojů (jiné než

essence), žvýkačky; (32) minerální vody, nealkoholické nápoje, ostatní nápoje v rámci této třídy, šťávy ovocné, sirupy; (33) alkoholické nápoje; (35) organizování komerčních a reklamních výstav, styky s veřejností, reklamní agentury, poradenské služby ohledně obchodního nebo podnikatelského řízení podniků, reklama (propagace), inzertní a reklamní činnost, výstavnictví pro obchodní nebo reklamní účely; (39) cestovní ruch spadající do tř. 39, organizování exkurzí; (41) informace o možnostech rozptýlení, informace o možnostech zábavy, provozování muzea, organizování kulturních nebo vzdělávacích výstav, výchovná, vzdělávací a kulturní činnost, pořádání výchovných výstav, vydavatelská, nakladatelská a publikační činnost, pořádání přednášek, školení, seminářů, symposií a konferencí, pořádání kulturních, vzdělávacích a výchovných akcí, přehlídek a festivalů, organizování vzdělávacích a zábavných soutěží, pořádání odborných kurzů a jiných vzdělávacích akcí, včetně lektorské činnosti, organizování, vedení a řízení školení, pracovních setkání, seminářů, konferencí a kolokvií, elektronické publikování, poskytování on-line elektronických publikací (bez možnosti stažení), organizace školení týkajících se obchodní činnosti, podnikového vedení, vzdělávání a řízení zaměstnanců a dospělých v rámci této třídy, vydavatelská, nakladatelská a ediční činnost, vydávání knih, novin, časopisů, periodických a neperiodických publikací, fotografií, pohlednic, plakátů, formulářů, vydávání textů, s výjimkou reklamních nebo náborových, činnost zábavní a sportovní, organizování výchovně-vzdělávací klubové činnosti, muzejnictví, organizování hudebních akcí, organizování festivalů, organizování hudebních projekcí, kulturně společenské akce.

(730) **Hořelica Patrik**, Balbínova 32, Praha 2, 12000, CZ

(210) **O-505367**

(220) 18.06.2013

(320) 18.06.2013

(511) 9, 35, 41, 44

(540)

## BOHATOMYSLNÍ

(510) (9) motivační, obchodní, naučné CD ROMY a audioknihy na téma obchodu a bohatství; (35) obchodní vedení obchodní agentury, konzultační služby v oblasti obchodu; (41) agentura umělecká ve tř. 41, vydávání knih, časopisů, novin, organizování konferencí, školení, večírků, společenských a vzdělávacích akcí a kongresů, organizování a vedení, řízení a pořádání seminářů, školení, přednášek, obchodních tréninků a výcvikových programů, soutěží, představení, plesů a kulturních nebo vzdělávacích výstav, pracovních setkání, poskytování on-line elektronických publikací bez možnosti stažení, zábavní služby, akce a večírky, klubová činnost a sdružování členů, vzdělávací služby v oblasti obchodu a bohatství; (44) konzultační služby v oblasti psychologie, zaměřené na rozvoj osobnosti vedoucí k bohatství.

(730) **Švestka Jiří**, Husova 82, Semily, 51301, CZ

(210) **O-505583**

(220) 26.06.2013

(320) 26.06.2013

(511) 35, 37, 41, 43

(540)

## Romax

(510) (35) marketing, propagace a reklama v rámci této třídy, zejména propagace sportu, kulturních a společenských akcí, propagační, inzertní a reklamní činnost, výstavy k reklamním a obchodním účelům, publikování textů k reklamním účelům, pomoc při řízení obchodní činnosti, obchodní administrativa, kancelářské práce, medializace a marketingová podpora, služby marketingové a reklamní kanceláře, publikační činnost v oblasti reklamních textů, pronájem obchodních stánků; (37) stavba, půjčování a zapůjčování pódii, odborné montáže a zapůjčení elektrických agregátů, rozvaděčů a kabeláže; (41) vydavatelská činnost, služby produkční agentury, pořádání tiskových konferencí, ceremoniálů, kongresů, mítinků, plesů, prezentačních a reklamních akcí, kulturní, sportovní, zábavní a vzdělávací soutěže a hry, společenské akce, organizování a pořádání závodů, anket a soutěží, zábavných a sportovních akcí a vystoupení, vyhlášení ocenění vítězů, školení, výchova, vzdělávání, zábava, sportovní výchova a vzdělávání, poskytování školení kurzů, sportovní, kulturní a zábavní činnost, organizování, podpora a provozování veškerých forem sportovních aktivit, pořádání soutěží, tombol a sbírek, půjčování audio a video zařízení, zejména data projektorů, projekčních pláten, plazmových a LCD monitorů, bezdrátových kamer, fotoaparátů, kompletní ozvučení a osvětlení pořádaných akcí, pořizování a úprava

audio a video záznamu, fotodokumentace, služby audio a video studia, zapůjčení osvětlovací techniky; (43) zajištění stravování a nápojů a dočasného ubytování při sportovních akcích, závodech a soutěžích, kulturních a společenských akcích, půjčování stanů, jídelních mobilních zařízení, židlí, stolů, prostráání, nápojového a jídelního skla, pronájem stánků rychlého občerstvení.

(730) **Minařík Roman**, Zenklova 641/145, Praha 8 - Libeň, 18000, CZ

(210) **O-505808**

(220) 04.07.2013

(320) 04.07.2013

(511) 7, 11, 35

(540)

## CONTECHIN

(510) (7) čerpadla na pivo, zařízení na stáčení piva pod tlakem, stroje pro pivovary, balicí stroje, barvicí stroje, brusky nástrojové, brusné kotouče (části strojů), bubny (části strojů), čerpadla (stroje), dávkovače (části strojů), dokončovací obráběcí stroje, dopravníky (stroje), drtící zařízení, drtiče (stroje) pro průmyslové účely, elektrické generátory, filtrační stroje, filtry (části strojů), hnací motory, s výjimkou motorů pro pozemní vozidla, hydraulická ovládací zařízení pro stroje, motory a hnací stroje, hydraulické hnací stroje a motory, hydraulické turbíny, kladiiva (části strojů), klikové skříně pro stroje, motory a hnací stroje, kompresory (stroje), kondenzační zařízení, kovoobráběcí stroje, stroje na zpracování kůže, kamene, lisování, vakuování a dopravu obilí, na výrobu nápojů, na lisování odpadu, na třídění a zpracování odpadu, stroje na zpracování biomasy, lisovací stroje na odpad, lisy, automatické manipulátory (stroje), manipulační zařízení pro nakládání a vykládání, míchací zařízení, elektrické a hydraulické motory, s výjimkou motorů pro pozemní vozidla, mycí zařízení, navijáky (části strojů), obráběcí stroje, odsávače prachu a jiných nečistot v rámci této třídy, ochranné kryty (části strojů), pěstovací stroje, prosivací zařízení, elektromechanické stroje pro chemický průmysl, přístroje na zpracování plastů, rozprašovače a rozstříkovače odpadních vod, řezací přístroje, sekačky (stroje), šrotovníky (stroje), tříděcí odpadu, turbíny; (11) regulačně-bezpečnostní zařízení pro vodovodní nebo plynové zařízení a potrubí, čistící zařízení na odpadní vodu, čistými odpadních vod, destilační zařízení, klimatizační zařízení, odsolovací zařízení pro mořskou vodu, stroje a přístroje na čištění vzduchu, zařízení na filtrování vody, zařízení pro přívod vody; (35) dodavatelské služby pro třetí osoby (nákup výrobků a služeb pro jiné podniky), marketingové studie, obchodní management a podnikové poradenství, organizování výstav (komerčních nebo reklamních), předvádění zboží.

(730) **CONTECHIN s.r.o.**, Úzká 162, Česká Ves, 79081, CZ

(740) **JUDr. Jiří Hrádek**, Musílkova 1311/5, Praha 5, 15000

(210) **O-505927**

(220) 11.07.2013

(320) 11.07.2013

(511) 35, 41, 43

(540)

## Restaurant SCHOOL

(510) (35) reklama, propagace a inzerce všemi druhy médií, marketing; (41) provozování zařízení sloužících k zábavě, služby v oblasti zábavy, kulturní aktivity; (43) zprostředkovatelská činnost v oblasti pohostinství a gastronomie, restaurace, bary, kavárny, rychlá občerstvení, služby v oblasti stravování, hostinská činnost, catering, pořádání recepcí a cateringových akcí.

(730) **Virtuoso, s.r.o.**, Národní 981/17, Praha 1 - Staré Město, 11000, CZ

(740) **JUDr. JAN KROUSKÝ**, JUDr. Jan Krouský, advokát, Arbesovo nám. 257/7, Praha 5, 15000

(210) **O-506795**

(220) 14.08.2013

(320) 14.08.2013

(511) 9, 38, 42



(540)



(510) (9) měřicí přístroje pro sběr a logování hodnot ze senzorů elektrických i neelektrických veličin, přístroje a nástroje vědecké, přístroje pro měření, signalizaci a kontrolu, senzory, teploměry, zařízení na zpracování dat, počítače, software, hardware; (38) vzdálený dohled (měření elektrických a neelektrických veličin pomocí zařízení a prostřednictvím internetových protokolů) a vzdálené řízení (prostřednictvím internetových protokolů), počítačová komunikace, posílání zpráv, přenos dat, zpráv a obrazových informací pomocí počítače; (42) tvorba, poskytování, instalace, kopírování, aktualizace, údržba a pronájem software, poradenství v oblasti software, správa a údržba počítačových sítí, počítačové systémové analýzy, tvorba počítačových systémů, přenos dat nebo dokumentů z fyzických nosičů na elektronické nosiče, převod [konverze] dat a počítačových programů [ne fyzický], navrhování a vývoj počítačového hardware, poradenství v oblasti navrhování a vývoje počítačového hardware, pronájem počítačů, výzkum, vývoj, inženýrské práce, návrh a vývoj přístrojů pro měření, signalizaci a kontrolu včetně poradenství v oblasti navrhování a vývoje přístrojů pro měření, signalizaci a kontrolu, návrh a vývoj senzorů včetně poradenství v oblasti navrhování a vývoje senzorů.

(730) **HW group s.r.o.**, Rumunská 26/122, Praha 2, 12000, CZ

(740) Loskotová & partneři, patentová a známková kancelář, Ing. Gabriela Loskotová, K Závětinám 727, Praha 5, 15500

(210) **O-507159**

(220) 29.08.2013

(320) 29.08.2013

(511) 32, 33, 35, 39

(540)



(554) Prostorová

(510) (32) piva, minerální vody, šumivé nápoje a jiné nápoje nealkoholické, nápoje a šťávy ovocné, sirupy a jiné přípravky k zhotovování nápojů; (33) alkoholické nápoje (s výjimkou pív), víno; (35) velkoobchodní a maloobchodní prodej zboží, které je uvedeno ve třídách 32 a 33, zprostředkovatelská činnost v oblasti obchodu a služeb k obchodním účelům, týkající se výrobků uvedených ve třídách 32 a 33, odborné obchodní poradenství, obchodní nebo podnikatelské informace, předvádění zboží, provádění obchodních operací, pomoc při řízení obchodní činnosti, kopírování nebo rozmnožování (reprodukce)

dokumentů, dokladů apod., reklama, reklama (on-line) na počítačové komunikační síti, on-line inzerce, vyhledávání informací v počítačových souborech, pronájem reklamního času ve všech komunikačních médiích, poskytování obchodních informací a obchodních služeb pomocí Internetu, zprostředkování internetového obchodu v oblasti výrobků uvedených ve třídách 32 a 33, komerční využití Internetu v oblastech komerčních internetových médií a vyhledávacích služeb v oblasti výrobků uvedených ve třídách 32 a 33, vyhledávání dat v počítačových souborech, prezentace uživatelů na stránkách World Wide Web v počítačové síti Internet, systemizace informací do počítačových databází, výstavy a veletrhy pro komerční účely, propagace prodeje (pro ostatní), propagace (ukázka) zboží, propagační korespondence, propagační materiál (šíření), propagační publikace (šíření), inzerce, distribuce vzorků, obchodní administrativa; (39) doprava a rozvoz zboží, distribuce alkoholických a nealkoholických nápojů, skladování zboží, kontrola zboží pro dopravu, balení zboží.

(590) Barevná

(730) **Tůma Martin**, Brněnská 14A, Hodonín, 69501, CZ

(740) Ing. Pavel Nádvořník s.r.o., Sokola Tůmy 1099/1, Ostrava-Mariánské Hory, 70900

(210) **O-507160**

(220) 29.08.2013

(320) 29.08.2013

(511) 32, 33, 35, 39

(540)



(554) Prostorová

(510) (32) piva, minerální vody, šumivé nápoje a jiné nápoje nealkoholické, nápoje a šťávy ovocné, sirupy a jiné přípravky k zhotovování nápojů; (33) alkoholické nápoje (s výjimkou pív), víno; (35) velkoobchodní a maloobchodní prodej zboží, které je uvedeno ve třídách 32 a 33, zprostředkovatelská činnost v oblasti obchodu a služeb k obchodním účelům, týkající se výrobků uvedených ve třídách 32 a 33, odborné obchodní poradenství, obchodní nebo podnikatelské informace, předvádění zboží, provádění obchodních operací, pomoc při řízení obchodní činnosti, kopírování nebo rozmnožování (reprodukce) dokumentů, dokladů apod., reklama, reklama (on-line) na počítačové komunikační síti, on-line inzerce, vyhledávání informací v počítačových souborech, pronájem reklamního času ve všech komunikačních médiích, poskytování obchodních informací a obchodních služeb pomocí Internetu, zprostředkování internetového obchodu v oblasti výrobků uvedených ve třídách 32 a 33, komerční využití Internetu v oblastech komerčních internetových médií a vyhledávacích služeb v oblasti výrobků uvedených ve třídách 32 a 33, vyhledávání dat v počítačových souborech, prezentace uživatelů na stránkách World Wide Web v počítačové síti Internet, systemizace informací do počítačových databází, výstavy a veletrhy pro komerční účely, propagace prodeje (pro ostatní), propagace (ukázka) zboží, propagační korespondence, propagační materiál (šíření), propagační publikace (šíření), inzerce, distribuce vzorků, obchodní administrativa; (39) doprava a rozvoz zboží, distribuce alkoholických a nealkoholických nápojů, skladování zboží, kontrola zboží pro dopravu, balení zboží.

(590) Barevná

(730) **Tůma Martin**, Brněnská 14A, Hodonín, 69501, CZ

(740) Ing. Pavel Nádvořník s.r.o., Sokola Tůmy 1099/1, Ostrava-Mariánské Hory, 70900

(210) **O-507203**

(220) 02.09.2013

(320) 02.09.2013

(511) 35, 36, 41, 45

(540) **HAVEL, HOLÁSEK & PARTNERS:  
CONNECTED THROUGH SUCCESS**

(510) (35) poradenské služby v oblasti obchodní analýzy, poradenské služby v oblasti fúzí a akvizic; (36) daňové poradenství, advokátní úschovy; (41) organizování a vedení odborných seminářů a školení; (45) činnost advokátní kanceláře, výkon advokacie, právní poradenství v oblasti podnikání a obchodu, mimosoudní řešení sporů, mediace, služby související s ochranou duševního vlastnictví v rámci této třídy, konzultační služby v oblasti duševního vlastnictví v rámci této třídy, konzultační služby v oblasti licencování nehmotného majetku, ověřování podpisů, zakládání obchodních společností (právní služby).

(730) **Havel, Holásek & Partners s.r.o., advokátní kancelář**, Na Florenci 2116/15, Praha 1- Nové Město,, 11000, CZ

(210) **O-507220**

(220) 02.09.2013

(320) 02.09.2013

(511) 35, 41, 42

(540)



(510) (35) reklamní a marketingová činnost, průzkumy trhu, činnosti organizačních, ekonomických a podnikatelských poradců, služby public relations, administrativní činnosti, automatizované i ruční zpracování a správa obchodních dat, služby obchodních a informačních databank, kopírování dokumentů, obchodní poradenství, manažerské činnosti, manažerské systémy řízení, obchodně-informační služby pro výrobce zboží, zejména v potravinářském průmyslu, distribuce tiskovin a vzorků výrobků pro reklamní účely, organizování a pořádání reklamních a prodejních akcí, obchodní zastoupení jiných podnikatelských subjektů, poskytování obchodních a podnikatelských informací, obchodně-informační centrum; (41) vydavatelské a nakladatelské činnosti, elektronické publikování, vzdělávací, školicí, výchovné a lektorské činnosti, pořádání odborných kurzů a školení, pořádání a organizování vzdělávacích, výchovných, společenských, kulturních, zábavních, turistických a sportovních akcí, společenské, kulturní, zábavní a sportovní činnosti, audio-vizuální produkce, konzultace a poskytování informací v oblasti vzdělávání, výchovy, kultury, zábavy a sportu; (42) provádění výkonu kontroly kvality výrobků, zejména v potravinářském průmyslu, provádění výkonu kontroly kvality služeb různého charakteru, certifikační činnost (kontrola kvality), udělování značek kvality (kontrola kvality), testovací a kontrolní činnosti, expertizy v oblasti jakosti výrobků, výzkum a vývoj v oblasti potravinářství, zkoušky materiálů, výzkumné a laboratorní činnosti, chemické analýzy, technický průzkum, programování počítačů, pronájem výpočetní techniky a software, projektová a inženýrská činnost, počítačová grafika, průmyslový design, webdesign, tvorba webových stránek, konzultační a poradenská činnost v oblasti kontroly kvality výrobků a služeb, poskytování informací v oblasti kontroly kvality výrobků nebo služeb.

(730) **Šmeráková Zuzana**, Bendlova 151/44, Praha 9, 19600, CZ

(740) Ing. Jiří Štělák, Šumberova 42, Praha 6, 16200

(210) **O-507348**

(220) 06.09.2013

(320) 06.09.2013

(511) 9, 35, 36, 38, 41, 42, 45

(540)

**MLS ARK**

(510) (9) databanka trhu s nemovitým majetkem na datových nosičích, informační systémy, databázové informační systémy, paměťová média - nenahrané i nahrané nosiče audio, video a/nebo audiovizuálních záznamů na magnetických, optických nebo kombinovaných nosičích, kompaktní disky a ostatní nosiče pro lektorské a edukativní účely, programy (software), databáze, tiskoviny všeho druhu a ostatní polygrafické výrobky v elektronické podobě a na datových nosičích; (35) průzkum trhu, pomoc a poradenství při řízení obchodní činnosti, vyhledávání dat v počítačových souborech pro třetí osoby, služby v oblasti tuzemského i zahraničního obchodu, služby v oblasti vzájemného sdílení obchodních nabídek a poptávek spolu s jejich kontrolou, služby v oblasti srovnávání cen, zprostředkovatelské služby v oblasti vedení dražeb, služby v oblasti etických zásad obchodování a při obchodních kontraktech, telemarketing, reklama a inzertní služby, provozování ploch pro výstavy a realizaci výstavních expozic k obchodním účelům; (36) oceňování a odhady nemovitého majetku; (38) služby počítačové komunikace a jejich efektivní využívání, přenos a předávání informací prostřednictvím Internetu, intranetu a jiných počítačových sítí, přenos a kontrola zpráv a obrazových informací pomocí počítače, poskytování uživatelského přístupu k počítačové síti třetím osobám; (41) služby publikační, redakční, vydavatelské a nakladatelské, vydávání periodických nebo neperiodických tiskovin, vydávání vzdělávacích a uživatelských tiskovin, lektorské a edukativní služby, pořádání a zajišťování odborných kolokvií, konferencí, přednášek, kurzů, seminářů a besed, vzdělávací činnost v oblasti managementu, právních norem, výcviku a etiky nabídek a poptávek při prodeji, včetně ostatních služeb souvisejících s odborným růstem majitelů a pracovníků realitních kanceláří, se zvyšováním úrovně jejich služeb i ochrany klientů, veškeré služby v oblasti vzdělávání, překladatelské a redakční služby; (42) tvorba, správa, šíření a aktualizace webových stránek pro třetí osoby, pronájem webových serverů, umístování webových stránek; (45) poskytování licencí, poskytování know-how, zprostředkování právních služeb.

(730) **Informační centrum ARK, spol. s r.o.**, Strašnická 3165/1b, Praha 10, 10200, CZ

(740) MIRA - patentová a známková kancelář, Blanka Fišerová, V Kapslovně 11/2770, Praha 3, 13000

(210) **O-507353**

(220) 06.09.2013

(320) 06.09.2013

(511) 5

(540)

**PARALEN GRIP**

(510) (5) farmaceutické výrobky.

(730) **Zentiva, k.s.**, U Kabelovny 130, Praha 10 - Dolní Měcholupy, 10200, CZ

(740) TRAPLOVÁ-HAKR-KUBÁT Advokátní a patentová kancelář, Mgr. Jana Šuranová Traplová, Přístavní 24, Praha 7, 17000

(210) **O-507447**

(220) 10.09.2013

(320) 10.09.2013

(511) 10, 18, 20, 24, 25, 28, 35, 39

(540)



(510) (10) kolostomické pásy, zdravotnické pásy, břišní pásy, hypogastrické pásy, ortopedické pásy, zdravotní pásy určené na hubnutí; (18) cestovní obaly na šaty; (20) matrace pružinové a pěnové, posteje a součásti s příslušenstvím k postelím, rošty na matrace - dřevěné, plastové, kovové,

polštáře, podušky, anatomické polštáře a podložky, materiál, z něhož se skládají polštáře, matrace, podložky, obaly na oděvy, stojany na zboží uvedené ve třídě 25, postele, stoly, stolky, židle, sedací soupravy; (24) příkrývky, pokrývky, potahy, deky, povlečení, prostěradla - samostatně nebo na matrace, ubrusy, záclony, ochranné potahy na polštáře, prostrávání; (25) oblečení, oděvy, oblečení z imitace kůže, oblečení z kůže, vnější ošacení, konfekce (oděvy), nepromokavý oděv, kožesiny (oděvy), svrchníky, kabáty, saka, bundy, kostýmy, obleky, pláštětky, pláště, pláště (dámské, lemované kožesinou), krátké kabátky, krátké kabáty s kapucí (teplé), gabardénové pláště, kapuce, kožesinové štóly, kombinézy (oděvy), uniformy, maškarní kostýmy, zástěry, podpínky, kamaše, kravaty, náprsenky, livreje, manipuly, mantily, roucha, ornáty, sáří, tógy, šerpy, oblečení z papíru, bryndáčky ne z papíru, pracovní pláště, šaty, sukně, kalhoty, krátké, jezdecké nebo spodní kalhoty, mitra (klobouk), opasky, opasky na doklady a peníze (součást oblečení), pleteniny (oblečení), pletářské zboží, svetry, pulovry, pletené svetry, podšívky (části oděvů), trika, košile, sedla u košil, halenek nebo dámských šatů, límečky, snímatelné límce, manžety (části oděvů), ponožky, punčochy, punčocháče, paty punčoch, punčochy absorbující pot, podvazky na ponožky nebo punčochy, prádlo, osobní prádlo, prádlo zabraňující pocení, body (prádlo), tílka, vesty, pyžama, podprsenky, ramínka na dámském prádle, živůtky, korzety, kombiné, šněrovačky, spodničky, pánské spodky, dětská výbavička, dětské kalhotky, dětské pleny textilní, látkové pleny, pokrývky hlavy, čepice, klobouky, kloboukové kostry, barety, cylindry, turbany, kšiltý na pokrývky hlavy, chrániče uší (proti chladu jako pokrývka hlavy), šátky, šály, závoje, závoje - krajkové šátky, čelenky, šály, šály uvázané pod krkem, vlněné šály, boa (kožesinové nebo pětové ozdoby kolem krku), rukavice, palčáky, rukávniky, sportovní trička, dresy, cyklistické oblečení, sportovní obuv, boty na sport, fotbalová obuv a špunty na ní, lyžařské boty, gymnastické cvičky, gymnastické (tělocvičné) dresy, kombinézy pro vodní lyžování, oblečení pro motoristy, potitka, vesty pro rybáře, plážové oblečení, plážová obuv, pantofle ke koupání, plavky na koupání, koupací pláště, župany, sprchovací, koupací čepice, obuv, střevíce, šněrovačky, holínky, vysoká obuv, dřeváky, espadrily (letní obuv s plátěným svrškem a podešví z přírodního materiálu), pantofle, sandály, galoše, nánožníky (ne elektricky vyhřívání), protiskluzové pomůcky na obuv, podešve pro obuv, vnitřní podešve, kovové části na obuv, špičky pro obuv, prošívací femínky na obuv (na spojování svršků a podešví šité obuvi), rámy na obuv, svršky na obuv, podpatky, pytle na oděvy, kapesníky ozdobné (součást oblečení), náhradní díly, části a součásti pro uvedené zboží; (28) přístroje na tělocvičné cvičení určené zejména na hubnutí, hračky mechanické, hudební, fyzikální, včetně hraček pro domácí zvířata, tělocvičné a sportovní nářadí, chrániče loketní, kolenní a pěstíkové (jako sportovní potřeby), hry, stolní hry, společenské hry, mah - jongs (čínská společenská hra s 144 kameny), dáma (hra), šachové hry, šachovnice, hrací kostky, domino (kostky), Lurcy (hra s kostkami), sklenice na kostky, hrací karty, karty na bingo, hrací žetony, puzzle, stoly na stolní tenis, stoly na stolní fotbal, kola rulety, hračky, auta (hračky), rádiem řízená autíčka na hraní, modely automobilů, medvídci (hračky), plyšové hračky, panenky, šaty pro panenky, dětské láhve pro panenky, domky, pokoje, postýlky pro panenky, stavebnice, stavebnicové kostky, balóny, balóny na hraní, bazény na hraní, bubliny z mýdla (jako hračky), kaleidoskopy, hrací kuličky, podkovy (jako hračky), vlčci (hračky), hračky pro zvířata chovaná v domácnostech, rakety (sportovní nářadí), výplety raket, přístroje na vystřelování tenisových míčků, tenisové sítě, badmintonové míče, míče na hraní, duše do hracích míčů, sítě (sportovní potřeby), sportovní rukavice, baseballové rukavice, cvičební prkna (body boards), pišťalky - sportovní potřeby, ochranné vycpávky jako části sportovních úborů, opasky pro vzpěrače (sportovní potřeby), hůlky pro mažoretky, činky, disky (sportovní nářadí), střely do praku (sportovní nářadí), pytel na trénink boxu, boxerské rukavice, řehačky, kroužky (hra, při které se házejí kroužky na tyčky), šipky (hra), zařízení na bowling, šermířské zbraně, šermířské fleret, šermířské masky, šermířské rukavice, nářadí, luky na lukostřelbu, terče, vak s kriketovými potřebami, rukavice na kriket, lyže, lyžařská vázání, povrchové vrstvy na lyžích, hrany lyží, pásy na lyže z tulení kůže, škrabky na lyže, vosky na lyže, obaly, potahy na lyže, sněžnice, boby, sánky (sportovní zboží), brusle, boty na bruslení s připevněnými bruslemi, hokejky, puky, upínací pásy, sedačky, postroje pro horeleze, kolečkové brusle, stroje na fyzické cvičení, zařízení na tělesná cvičení, gymnastická zařízení, zařízení pro kulturistiku, posilovací stroje, cvičební nářadí a zařízení na posilování hrudníku, stacionární kola na cvičení, válce, válečky na stacionární kola na cvičení, plachetnice (malé), stožary, stěžně na plachetnice, popruhy na plachetnice, surfovací prkna, lyže na surfování, vodní lyže, řemeny a potahy na surfy, ploutve na plavání, rybářské nářadí, rybářské pruty, udice, rybářské navijáky, háčky na ryby, plováky (jako lovná zařízení), podběráky pro rybáře, proutěné

koše na chytání ryb, materiál na zhotovování vlasců k rybolovu, umělé návnady na lovení nebo chytání ryb, harpuny - sportovní nářadí, vábníčky pro myslivce, prostředky pro úpravu golfové plochy, vybavení na golf, golfové hole, rukavice, vaky s kolečky nebo bez koleček, odrazové desky (sportovní nářadí), startovací bloky (pro sport), pryskyřice pro atlety, houpačky, skateboards, skluzavky, padákové kluzáky, rogala, koloběžky, pistole a náboje na barvu (sportovní potřeby), hliněné holuby (terče), zařízení na vypouštění terčů v podobě hliněných holubů, kulečnickové stoly, koule, kulečnickové stoly uváděné do činnosti vhozením mince, kulečnickové počítačové - tabulka na zaznamenávání stavu hry, mantinely kulečnickového stolu, kulečnicková tága, špičky kulečnickových tág, křída na kulečnicková tága, kuželky, umělé vánoční stromky, ozdoby, umělý sníh, zvonky na vánoční stromky s výjimkou osvětlení a cukrovinek, držáky, příchytka na svíčky na vánoční stromky, stojany na vánoční stromky, sněhové koule, pouťová manéž (lunapark), karnevalové, divadelní masky, konfety, triková zařízení, atrapy, loutky, ozdoby nebo dárky rozdáváné hostům při večírech spadající do této třídy, sítka na motýly, houpačky, pinatas (hra), draci, navijáky na draky, vzduchové pistole (hračky), tobolky do pistolí na hraní, zábavná pyrotechnika - rozbušky, detonací tobolky, roznětky, petardy, hrací automaty uváděné v činnosti vhozením mince, hrací automaty s výjimkou automatů fungujících po připojení na televizní přijímače, zařízení na elektronické hry s výjimkou her využívajících televizní přijímače, náhradní díly, části a součásti pro uvedené zboží, náhradní náplně do uvedených výrobků, obaly, pouzdra a stojany na uvedené zboží; (35) organizování výstav pro obchodní a reklamní účely, činnost reklamní a inzertní, televizní reklama, teleshoping zboží uvedeného v třídách 10, 18, 20, 24, 25 a 28, zprostředkovatelská činnost v oblasti velkoobchodu a zásilkového obchodu se zbožím uvedeným v třídách 10, 18, 20, 24, 25 a 28, zprostředkovatelské obchodní služby, průzkum a analýzy trhů, kopírování dokumentů, distribuce zboží k reklamním účelům, aranžérství - aranžování výkladů, marketing, automatizované zpracování dat, pomoc při řízení obchodní činnosti, obchodní administrativa, kancelářské práce, zprostředkování obchodu se zbožím uvedeným v třídách 10, 18, 20, 24, 25 a 28, maloobchodní služby v oblasti oděvů, sportovních potřeb, domácích potřeb, kožené galanterie, spotřební elektroniku, ručního nářadí a nástrojů, reklama, on-line reklama na počítačové komunikační síti, zásilkové reklamní služby, rozšiřování reklamních nebo inzertních sdělení, rozšiřování reklamních materiálů zákazníkům - letáky, prospekty, tiskopisy, vzorky, rozšiřování vzorků, vydávání a aktualizace reklamních materiálů, vydávání reklamních nebo náborových textů, zprostředkování uvedených služeb, zprostředkování služeb uvedených ve třídě 39; (39) skladování, skladování zboží, balení zboží, informace o skladování, pronájem skladišť.

(590) Barevná

(730) **Global Trade & Consulting, a.s.**, Karadžičova 25, 811 08 Bratislava, SK  
(740) KOREJZOVÁ & SPOL., v.o.s., JUDr. Petra Korejzová, Korunní 810/104 E, Praha 10, 10100(210) **O-507450**

(220) 10.09.2013

(320) 10.09.2013

(511) 19, 20, 21, 22, 24, 27, 35, 37, 42

(540)



(510) (19) dřevěné podlahy, nekovové žaluzie v rámci této třídy, stavební nekovové materiály, neohebné nekovové trubky; (20) nábytek, zrcadla, rámy, lištové rolety; (21) výrobky ze skla, keramiky, majoliky, porcelánu, nádoby pro domácnost a kuchyň; (22) žaluzie lištové okenní plastické a látkové, textilní materiály ze surových vláken, plachty, sítě, pytle; (24) textil a textilní zboží, tkaniny; (27) koberce, linoleum a jiné obklady podlah v rámci této třídy, rohože a rohožky, tapety; (35) import a export a místní prodej nábytku a bytových doplňků, reklama, propagace, inzerce;

- (37) truhlářství, opravy a úpravy, renovace nábytku; (42) návrhy interiérů, (540)  
kuchyňských a skříňových sestav, interiérová výzdoba.  
(590) Barevná  
(730) **Janů Petr**, Koněvova 248, Praha 3, 13000, CZ  
(740) PROPATENT, Ing. Vlasta Sedláčková, Ke Kateřinkám 1393, Praha 4,  
14900

- (210) **O-507751**  
(220) 23.09.2013  
(320) 23.09.2013  
(511) 16, 35, 41  
(540)

## KREATIVITA-HOBBY

Veletrh pro tvořivé ...

- (510) (16) tiskoviny všeho druhu, noviny, časopisy, brožury, letáky, katalogy,  
vstupenky, programy, plakáty včetně plakátů velkoplošných; (35)  
reklamní a propagační činnost, pořádání výstav a veletrhů k reklamním a  
obchodním účelům, informační činnost v oblasti reklamy a výstav v rámci  
této třídy, tvorba reklamy na billboardech, průzkumy a analýzy trhu, to vše  
v oblasti výstavnictví; (41) výchovná, vzdělávací a zábavní činnost,  
poskytování a výměna odborných informací v oblasti vzdělávání, pořádání  
školení, kurzů, konferencí, sympozií a přednášek, organizování a pořádání  
soutěží, výstav ke vzdělávacím, kulturním, výchovným a zábavním  
účelům, odborné poradenství, vztahující se k organizování vzdělávacích,  
kulturních, výchovných a zábavních výstav.  
(590) Barevná  
(730) **Anýžová Kamila Bc.**, Kvaň 156, Zaječov, 26763, CZ

- (210) **O-507985**  
(220) 01.10.2013  
(320) 01.10.2013  
(511) 32  
(540)



- (510) (32) pivo.  
(590) Barevná  
(730) **Husarova Dorota Anna**, Hřčava 95, Mosty u Jablunkova, 73998, CZ

- (210) **O-508106**  
(220) 07.10.2013  
(320) 07.10.2013  
(511) 5, 30, 40



- (510) (5) dietetické a dietní výrobky pekárenské a těstářenské určené k lidské  
léčebné výživě, potravinové doplňky na bázi pekárenské a těstářenské k  
léčebným dietám; (30) pekárenské a těstářenské výrobky, moučné a obilné  
výrobky určené k lidské výživě, extrudované, dehydrované a mražené  
pekárenské a těstářenské výrobky, cukrářské výrobky a jejich polotovary,  
trvanlivé pečivo, tyčinky, sušenky, oplatky, záviny, koláče, frgály,  
perníčky, pizza a těstářenské polotovary; (40) pekárenská, těstářenská a  
cukrářská výroba.  
(590) Barevná  
(730) **FIMAKO s.r.o.**, Vidče 251, Vidče, 75653, CZ  
(740) Halaxová & Halaxová, TETRAPAT, Mgr. Eva Halaxová, Dukelská 4,  
Olomouc, 77900

- (210) **O-508108**  
(220) 07.10.2013  
(320) 07.10.2013  
(511) 35, 39, 40, 43  
(540)



- (510) (35) prodej potravin a nápojů; (39) doručování balíků, dodávka zboží  
poštou, doprava (lodní), doprava (letecká), dopravci, doručovací služby,  
kurýrské služby, doručování zboží, dovoz-doprava, taxi služba, doprava a  
doprovázení turistů, rozvoz potravin; (40) konzervování potravin a nápojů,  
zpracování potravin, lisování ovoce; (43) automaty (rychlé občerstvení),  
bar (služby), bufety, motely, hotelové služby, jídelny a závodní jídelny,  
kavárny, penziony, restaurace, restaurace samoobslužné, zásobování  
(catering), výroba jídel.  
(590) Barevná  
(730) **Pengsavang Adam**, Štefánikova 251, Úvaly, 25082, CZ

- (210) **O-508266**  
(220) 14.10.2013  
(320) 14.10.2013  
(511) 35, 41, 45



(540)



(510) (35) daňové poradenství, fakturace, účetnictví, účetní audit; (41) korespondenční kurzy, koučink, organizování a vedení seminářů; (45) právní služby, mimosoudní řešení sporů.

(730) **Hanych Michal**, Masarykova 28, Olomouc, 77900, CZ

(210) **O-508267**

(220) 14.10.2013

(320) 14.10.2013

(511) 7, 9, 35, 37, 41, 42

(540)



(510) (7) elektrické plnicí stroje pro obrábění kovů, laserová zpracovací zařízení pro obrábění kovů, servomotory, průmyslové roboty; (9) síťová komunikační zařízení, programovatelné logické ovladače, počítače, počítačová rozhraní, zařízení pro zpracování dat, zařízení pro dálkové ovládání a kontrolu, ovladače pro servomotory, zesilovače pro servomotory, diskové jednotky s měnitelnou frekvencí, programovatelná zařízení s elektronickou obrazovkou, vysílače a přijímače dat mezi automatickými továrenskými stroji, vše pro použití v oblasti továrenské automatizace, počítačový software pro použití při monitorování a diagnostice strojů a vybavení pro automatizace továren, počítačový software pro použití v síťových komunikacích v automatizované továrně, počítačový software pro sdílení dat a informací v oblasti továrenské automatizace, počítačový software pro použití při ovládání elektriny továrenských strojů pro úsporu energie; (35) poradenství v oblasti obchodního vedení, obchodní výzkum, podpora při průmyslovém vedení, kompilace informací do počítačových databází, prezentace zboží v komunikačních médiích pro maloobchodní účely, podpora prodeje pro jiné, systematizace informací do počítačových databází, organizace výstav nebo veletrhů pro obchodní nebo reklamní účely; (37) údržba a oprava kovoobráběcích strojů, údržba a oprava elektronických komunikačních strojů a zařízení jiných než telefonů a radiových a televizních přijímačů, údržba a oprava počítačů, údržba a oprava strojů pro rozvod a ovládání elektriny, poskytování informací týkajících se údržby a opravy počítačů, poskytování informací týkajících se údržby a opravy strojů a zařízení pro továrenskou automatizaci; (41) školicí služby, výuka, korespondenční kurzy, vzdělávací informace; (42) výzkum a vývoj pro jiné, poradenství v oblasti továrenské automatizace, poradenství v oblasti úspory energií, konstruování zařízení šetřících energie pro jiné, konstruování zařízení továrenské automatizace pro jiné, navrhování, údržba a aktualizace počítačových programů, poskytovatel aplikačních služeb, konkrétně poskytování dočasného užívání on-line nestahovatelného softwaru pro použití v továrenské automatizaci, poskytování technických informací a operačních vědomostí týkajících se strojů a zařízení pro továrenskou automatizaci, pronájem počítačového softwaru.

(590) Barevná

(730) **Mitsubishi Electric Corporation**, 7-3 Marunouchi 2-chome, Chiyoda-ku, Tokyo, JP

(740) Čermák a spol., JUDr. Karel Čermák jr., Ph.D., LL.M., advokát, Elišky Peškové 15/735, Praha 5, 15000

(210) **O-508268**

(220) 14.10.2013

(320) 14.10.2013

(511) 7, 9, 35, 37, 41, 42

(540)

e – F@ctory Alliance

(510) (7) elektrické plnicí stroje pro obrábění kovů, laserová zpracovací zařízení pro obrábění kovů, servomotory, průmyslové roboty; (9) síťová

komunikační zařízení, programovatelné logické ovladače, počítače, počítačová rozhraní, zařízení pro zpracování dat, zařízení pro dálkové ovládání a kontrolu, ovladače pro servomotory, zesilovače pro servomotory, diskové jednotky s měnitelnou frekvencí, programovatelná zařízení s elektronickou obrazovkou, vysílače a přijímače dat mezi automatickými továrenskými stroji, vše pro použití v oblasti továrenské automatizace, počítačový software pro použití při monitorování a diagnostice strojů a vybavení pro automatizace továren, počítačový software pro použití v síťových komunikacích v automatizované továrně, počítačový software pro sdílení dat a informací v oblasti továrenské automatizace, počítačový software pro použití při ovládání elektřiny továrenských strojů pro úsporu energie; (35) poradenství v oblasti obchodního vedení, obchodní výzkum, podpora při průmyslovém vedení, kompilace informací do počítačových databází, prezentace zboží v komunikačních médiích pro maloobchodní účely, podpora prodeje pro jiné, systematizace informací do počítačových databází, organizace výstav nebo veletrhů pro obchodní nebo reklamní účely; (37) údržba a oprava kovobráběcích strojů, údržba a oprava elektronických komunikačních strojů a zařízení jiných než telefonů a radiových a televizních přijímačů, údržba a oprava počítačů, údržba a oprava strojů pro rozvod a ovládání elektřiny, poskytování informací týkajících se údržby a opravy počítačů, poskytování informací týkajících se údržby a opravy strojů a zařízení pro továrenskou automatizaci; (41) školicí služby, výuka, korespondenční kurzy, vzdělávací informace; (42) výzkum a vývoj pro jiné, poradenství v oblasti továrenské automatizace, poradenství v oblasti úspory energií, konstruování zařízení šetřících energie pro jiné, konstruování zařízení továrenské automatizace pro jiné, navrhování, údržba a aktualizace počítačových programů, poskytovatel aplikačních služeb, konkrétně poskytování dočasného užívání on-line nestahovatelného softwaru pro použití v továrenské automatizaci, poskytování technických informací a operačních vědomostí týkajících se strojů a zařízení pro továrenskou automatizaci, pronájem počítačového softwaru.

- (730) **Mitsubishi Electric Corporation**, 7-3 Marunouchi 2-chome, Chiyoda-ku, Tokyo, JP  
(740) Čermák a spol., JUDr. Karel Čermák jr., Ph.D., LL.M., advokát, Elišky Peškové 15/735, Praha 5, 15000

- (210) **O-508269**  
(220) 14.10.2013  
(320) 14.10.2013  
(511) 8, 21, 26, 35  
(540)

## DUKO

(510) (8) nástroje, přístroje a nožířské výrobky pro manikúru, pedikúru a depilaci elektrické i neelektrické, manikúrové a pedikúrové soupravy elektrické nebo neelektrické, kleště na nehty, kleštičky, kleštičky na kůži, nůžky, nůžky na nehty, leštičky na nehty, pilníky, pilníky na nehty (elektrické i neelektrické), pinzety, pouzdra, škrabky na paty, kleštičky na oční řasy, pilníky a brusky na nehty, elektrické brusky na nehty, holicí čepelky, břitvy, holicí soupravy, holicí strojky elektrické nebo neelektrické, neceséry na holicí potřeby, prostředky na stříhání vousů elektrické nebo neelektrické, razítka a šablony na nehty v rámci této třídy, pouzdra na břitvy; (21) hřebeny na vlasy, hřebeny elektrické, hřebeny řidké na vlasy, kartáče na vlasy, kartáče elektrické, s výjimkou kartáčů jako součástí strojů, kartáčky na obočí, kartáčky na nehty, kosmetické náčíní, pomůcky kosmetické, potřeby toaletní, pouzdra na česací potřeby, pouzdra na hřebeny, toaletní kufříky, neceséry; (26) paruky, tupé, přičesky, pravé vlasy, copy vyrobené za použití pravých vlasů, kadeřnické potřeby pro prodlužování vlasů, kadeřnické potřeby pro zhušťování vlasů, falešné vousy, stuhý do vlasů, sponky do vlasů, vlásenky, síťky na vlasy, ozdoby do vlasů, zavírací sponky do vlasů, natáčky do vlasů jiné než elektrické, čepice s otvory pro prameny vlasů (pomůcka kadeřnická); (35) zprostředkovatelské služby v oblasti nákupu a prodeje zboží včetně prodeje prostřednictvím Internetu s výrobky uvedenými ve třídách 8, 21 a 26, marketing, reklama, propagace.

- (730) **DUKO-EXIM spol. s r.o.**, Durychova 30, Přerov, 75000, CZ  
(740) Patentová a známková kancelář, Ing. Jaromír Příkryl, Včelín 1161, Hulín, 76824

- (210) **O-508270**  
(220) 14.10.2013  
(320) 14.10.2013  
(511) 19, 20, 35, 37, 42

(540)

## 5D INTERIÉR

(510) (19) dřevěné podlahy a podlahy z umělých hmot, plovoucí podlahy, parkety, parkety dřevěné, laminátové; (20) nábytek kovový, dřevěný, sektorový nábytek, kuchyně a kuchyňské linky, kancelářský nábytek, dětský nábytek; (35) propagace a reklama v oblasti nábytku a bytových interiérů; (37) truhlářství, opravy a úpravy, montáž nábytku a nábytkového příslušenství; (42) poradenská činnost v oblasti bytových interiérů, návrhy bytových interiérů a nábytkových sestav, tvorba nábytkového designu.

- (730) **Bernáth David**, Na Slunci 573, Hovorčovice, 25064, CZ

- (210) **O-508271**  
(220) 14.10.2013  
(320) 14.10.2013  
(511) 39, 41, 43  
(540)



(510) (39) organizování zájezdů, autobusová doprava, organizování okružních výletů, rezervace místenek, rezervace dopravy, rezervace cestování, služby cestovní kanceláře a/nebo agentury, dopravování turistů, organizování exkurzí, organizování lázeňských, relaxačních, rekondičních a wellness zájezdů, zprostředkovatelská činnost v oblasti cestovního ruchu, průvodcovské služby, činnost touroperátora; (41) pořádání tematických zájezdů, zejména kulturních, sportovních a vzdělávacích, organizování prohlídek muzeí, zámků, hradů a obdobných kulturních monumentů a atrakcí, organizování kulturních, zábavných a sportovních podniků, organizování konferencí, kongresů, symposií, seminářů, zajišťování vstupenek na kulturní a sportovní akce; (43) služby cestovní kanceláře, zajištění a zprostředkování ubytování v hotelích, penzionech a jiných ubytovacích zařízeních v ČR i v zahraničí prostřednictvím cestovní kanceláře, obstarávání ostatních služeb v oblasti ubytování a stravování souvisejících s cestováním, zajišťování rekreačních pobytů a zájezdů v ČR a v zahraničí v oblasti ubytování a stravování turistů.

- (590) Barevná  
(730) **Premium travel s.r.o.**, Koněvova 31/27, Praha 3 - Žižkov, 13000, CZ

- (210) **O-508301**  
(220) 15.10.2013  
(320) 15.10.2013  
(511) 3, 5, 29, 30, 32, 33, 35, 40, 41, 43, 44  
(540)



(510) (3) kosmetické a biokosmetické výrobky, drogistické zboží (ekodrogerie) - zejména prostředky určené k čištění nebo mytí předmětů, materiálů, zařízení a povrchů prostor nebo k praní, parfémy, mýdla včetně tekutých, parfumerie, vonné oleje, deodoranty pro osobní použití, vlasové vody, prostředky pro ústní a zubní hygienu; (5) léčebná kosmetika, bylinné masti a masážní přípravky, bylinné extrakty, bio-masti, vše k léčebným účelům,

nápoje léčivé, alkohol pro léčebné účely, byliny, čaje bylinné, bylinné čaje pro léčebné účely, diabetický chléb, upravený pro léčebné účely, počáteční a pokračovací sušená mléčná kojenecká výživa, mléko pro farmaceutické účely, potraviny a nápoje pro batolata a kojence, potrava pro kojence jako ovocné, zeleninové, masové, cereální mléčné i nemléčné kaše, předsnídávky, ovocné a maso-zeleninové příkrmy, mléko sušené pro kojence, mléko obohacené bílkovinami, nápoje dietetické, upravené pro lékařské účely, nápoje sladové a mléčné pro lékařské účely, vše vyráběné v souladu s předpisy o ekologickém zemědělství; (29) maso a masové výrobky, jako masové krémy, pomazánky na chleba, uzenářské speciality, ryby, drůbež, zvěřina, masové výtažky, paštiky, konzervy masové a rybí, mražené potraviny, zejména ovoce, zelenina, zeleninové směsi, mražené hotové pokrmy v rámci této třídy, ovoce, houby a zelenina konzervované, sušené a zavažené, brambory a výrobky z brambor mražené, konzervované, sušené nebo vařené, konzervovaná hotová jídla, spadající do této třídy, mléko a mléčné výrobky, sýry, vejce, želé, kompoty, oleje a tuky jedlé, předsnídávky, ovocné dřeně, marmelády, džemy, ovocná povidla, ovocné pomazánky, ovocné saláty, zeleninové saláty, šťáva rajčatová na vaření a uvedené výrobky této třídy i ve formě bio potravin; (30) pekárenské výrobky, cukrovinky, cukrářské výrobky všeho druhu, čokoládové výrobky, výrobky z mouky a obilnin, hořčice, ocet, kečup a kečupové omáčky, chuťové a pikantní omáčky, majonézy, omáčky v prášku, koření a kořenící směsi, káva, čaj, kakao, cukr, rýže, kávové náhražky, med, sirup melasový, droždí pro kynutí, sůl, obilné vločky, polotovary na bázi brambor a mouky, směsi pro přípravu jídel, knedlíky, knedlíky ovocné a bramborové, zavářkové těstoviny, zmrzlina a uvedené výrobky této třídy i ve formě bio potravin; (32) piva všeho druhu, vody minerální a šumivé a jiné nealkoholické nápoje, sirupy a jiné přípravky k přípravě nápojů, ovocné šťávy a nápoje z ovocných šťáv, energetické nápoje, iontové nápoje a uvedené výrobky této třídy i ve formě bio potravin; (33) víno, destiláty, lihoviny, medovina, likéry, koktejly a jiné alkoholické nápoje míchané a mixované, mošty s alkoholem; (35) reklama, inzerce, maloobchodní, velkoobchodní a přímý prodej výrobků uvedených ve tř. 3, 5, 29, 30, 32 a 33, průzkum trhu, prodej výrobků uvedených ve tř. 3, 5, 29, 30, 32 a 33 přes Internet, zprostředkování maloobchodního, velkoobchodního a přímého prodeje výrobků uvedených ve tř. 3, 5, 29, 30, 32 a 33, prezentace a obchodní zprostředkování při velkoobchodu s výrobky uvedenými ve tř. 3, 5, 29, 30, 32 a 33, maloobchod v oblasti výrobků uvedených ve tř. 3, 5, 29, 30, 32 a 33, předvádění a nabízení zboží, pořizování a šíření reklamních a propagačních materiálů, obchodní administrativa, vedení účetnictví; (40) konzervování potravin, zpracování a úprava potravin, výroba polotovarů pro potravinářský průmysl, pekařství, výroba pekařských a cukrářských polotovarů a jejich pečení, výroba polévek, všech druhů hotových jídel a nápojů, salátů, lahůdek, pokrmových specialit, dezertů a moučníků včetně všech těchto výrobků chlazených a mražených, služby pekařství a související služby v rámci této třídy, zpracování a úprava surovin pro pekárenskou, těstářskou a cukrářskou výrobu, pro jídelny rychlého občerstvení; (41) agenturní činnost v oblasti kultury, agenturní činnost v oblasti prezentací zboží, elektronické publikování, informace o možnostech rozptýlení, zábavy a vzdělávání, organizování kulturních nebo vzdělávacích výstav a soutěží, vydávání textů s výjimkou reklamních nebo náborových, nakladatelská a vydavatelská činnost, vydávání knih, publikací, časopisů, audiovizuálních děl, datových souborů včetně jejich elektronické podoby, zvukových a zvukově obrazových záznamů, zábava, informace o výchově a vzdělávání, výroba audiovizuálních děl, organizování a vedení odborných kurzů, školení, seminářů, vzdělávací informace, tvorba elektronických časopisů, periodik, knih, tvorba rozhlasových a televizních pořadů, organizování kulturních nebo vzdělávacích výstav a soutěží, kluby zdraví, náboženská výchova, organizování sportovních soutěží, organizování plesů, koncertů a představení, organizování a vedení kolokvií, konferencí, kongresů, symposií; (43) služby spojené se stravováním a občerstvením, hostinská činnost, provozování restaurací, pizzerií, barů, kaváren, vináren, cukráren, bufetů a jiných provozoven rychlého občerstvení, prodej pokrmů přes ulici (rychlé občerstvení), catering; (44) kosmetické služby, poradenství v oblasti kosmetických prostředků a služeb, poradenství v oblasti zdraví, krásy a hygieny lidského těla, zprostředkovatelská činnost v uvedených službách.

(590) Barevná

(730) **VHS Bohemia a.s.**, Haškova 153/17, Brno, 63800, CZ

(740) Ing. Radmila Baumová, nám. Republiky 75/2, Žďár nad Sázavou, 59101

(320) 17.10.2013

(511) 9, 16, 41

(540)



(510) (9) magnetické nosiče dat, ozvučené desky, publikace s možností stažení na magnetické nosiče dat, audio a video nahrávky, videa, filmy, DVD, elektronické publikace ke stažení, interaktivní videopřístroje, nahrané CD, videopásky, laserové disky a DVD, nahrané instruktážní videopásky, nahrané videodisky, nahraná i instruktážní videa, audio a video záznamy, CD, CD-ROMy, DVD, elektronické publikace, učební a vyučovací přístroje a nástroje, elektronické publikace poskytující online podporu, zvukové nahrávky, pásky a kazety spadající do této třídy, kompaktní I disky, filmy spadající do této třídy, videonahrávky; (16) publikace, manuály, časopisy, noviny, knihy, katalogy, reklamní materiály, reklamní tabule z kartonu, lepenky nebo papíru, pohlednice, nálepky, knihy, informační manuály, instruktážní manuály (příručky), instruktážní manuály vztahující se ke školicím seminářům, instruktážní manuály, manuály (tiskářenské výrobky), tištěné testy, dotazníky (tiskářenské i výrobky), příručky, tiskoviny, výukové a učební materiál (kromě přístrojů), periodika, letáky, učební a vyučovací pomůcky s výjimkou přístrojů, všechno vztahující se k výuce spadající do této třídy, zejména brožury, fotografie (tištěné), grafické reprodukce, letáky, manuály, oběžníky, plány, periodika, potřeby na psaní, publikace, samolepky, školení, učební manuály, tištěné učební pomůcky, vzdělávací materiály, tištěné publikace, cvičebnice, informační knihy, instruktážní knihy; (41) výchova, vzdělávání, zábava, sportovní a kulturní činnosti, trénink fyzické zdatnosti, gymnastický výcvik, výuka fyzické zdatnosti, vzdělávací služby vztahující se k fyzické kondici, vzdělávací služby vztahující se k fyzickému zdraví, vedení kurzu fitness, vzdělávací služby, výuka fyzické zdatnosti, služby tělocvičen a sportovních klubů, organizování a řízení sportovních zařízení, organizování a řízení sportovních činností a soutěží, organizování a řízení seminářů, kolokvií, symposií a konferencí, organizování a řízení výstav pro sportovní, kulturní a vzdělávací účely, vydávání textů, s výjimkou reklamních nebo náborových, vzdělávací kurzy, pořádání a řízení pracovních seminářů (školení), poradenství při výběru povolání (poradenství ve výchově, vzdělávání nebo školení), elektronická nakladatelská činnost, publikování (elektronicky a on-line) knih a periodik, vydávání textů (jiných než publicistických textů), vedení výuky v oblasti cvičení, vzdělávací služby vztahující se k fyzické kondici, cvičební (fitness) tréninkové služby, cvičební instruktáž, služby poradenství a tréninku v oblasti sportu, vzdělávací kurzy vztahující se k fyzické kondici, instruktáž v oboru skupinového cvičení, tělesná výchova, instruktážní a školicí služby, výroba učebních materiálů distribuovaných na odborných seminářích, poskytování instruktáží a vybavení v oboru tělesného cvičení, poskytování přístrojů ke cvičení, poskytování vzdělávání týkajícího se cvičení, poskytování zařízení zdravotních klubů (pro tělocvik), poskytování školení o cvičení, zajišťování provozu sportovních, zdravotních a fitness klubů, poradenství a konzultace v oboru fitness a fyzického cvičení, poskytování zařízení a vybavení ke vzdělávacím, sportovním, sychovným, zábavním a kulturním účelům.

(730) **Semrádová Tereza Mgr.**, K Holný 804/45, Praha 5, 15400, CZ

(210) **O-508375**

(220) 17.10.2013

(320) 17.10.2013

(511) 19, 35, 37, 40

(210) **O-508374**

(220) 17.10.2013

(540)



(510) (19) stavební materiály nekovové, přírodní i umělé, zejména kamenivo do betonu, kamenivo pro asfaltové směsi a povrchové vrstvy pozemních komunikací, letištních a jiných dopravních ploch, kamenivo pro malty, kamenivo pro nestmelené směsi a směsi stmelené hydraulickými pojivy pro inženýrské stavby a pozemní komunikace, kamenivo pro kolejové lože, přírodní kamenivo pro stavební účely; (35) zprostředkování obchodu se stavebním materiálem, import, export stavebního materiálu; (37) těžba přírodního kamene; (40) zpracování materiálů.

(590) Barevná

(730) **BASALT CZ s.r.o.**, Všechny 3, Zabušany, 41771, CZ  
**BASALT s.r.o.**, Všechny 3, Zabušany, 41771, CZ

(210) **O-508376**

(220) 17.10.2013

(320) 17.10.2013

(511) 19, 35, 37, 40

(540)



(510) (19) stavební materiály nekovové, přírodní i umělé, zejména kamenivo do betonu, kamenivo pro asfaltové směsi a povrchové vrstvy pozemních komunikací, letištních a jiných dopravních ploch, kamenivo pro malty, kamenivo pro nestmelené směsi a směsi stmelené hydraulickými pojivy pro inženýrské stavby a pozemní komunikace, kamenivo pro kolejové lože, přírodní kamenivo pro stavební účely; (35) zprostředkování obchodu se stavebním materiálem, import, export stavebního materiálu; (37) těžba přírodního kamene; (40) zpracování materiálů.

(590) Barevná

(730) **BASALT CZ s.r.o.**, Všechny 3, Zabušany, 41771, CZ  
**BASALT s.r.o.**, Všechny 3, Zabušany, 41771, CZ

(210) **O-508447**

(220) 18.10.2013

(320) 18.10.2013

(511) 9, 12, 25, 35, 41, 42, 45

(540)



(510) (9) ochranné výrobky (pomůcky) pro sport a turistiku v rámci této třídy, ochranné cyklistické helmy, ochranné a sluneční brýle, závodní cyklistické helmy a brýle, cyklocomputery; (12) dopravní prostředky, jízdní (cyklistická) kola všeho druhu, jejich součástí a náhradní díly - vše v rámci této třídy, závodní cyklistická kola, funkční prototypy jízdních kol; (25) oděvy a obuv všeho druhu, oděvní doplňky, pokrývky hlavy - vše v rámci této třídy, oděvy a obuv pro sport a volný čas, funkční prádlo, speciální cyklistické oděvy a obuv, závodní cyklistické dresy a kombinézy; (35) reklamní a marketingové činnosti, průzkumy trhu, inzertní činnosti, mediální zastoupení (public relations), mediální zastoupení sportovců, maloobchodní, velkoobchodní a elektronický prodej výrobků uvedených ve třídách 9, 12, 25, automatizované i ruční zpracování obchodních dat, poskytování obchodních dat - jejich prodej, pronájem a správa, statistické informace, vyhodnocování výsledků (dat), služby obchodních (informačních) databank, obchodní zastoupení jiných podnikatelských subjektů, zejména výrobců, distribuce reklamních vzorků výrobků a informací o výrobcích k reklamním účelům, obchodní management, vedení (řízení) podniku, administrativní činnosti, kopírování dokumentů, organizování a pořádání reklamních a prodejních akcí, organizování výstav k obchodním a reklamním účelům; (41) provoz a pronájem tělovýchovných zařízení a sportovních center, pronájem sportovních potřeb, činnosti sportovních klubů, agenturní činnosti v oblasti sportu, organizování a pořádání sportovních akcí, organizování a pořádání sportovních soutěží v tuzemsku i zahraničí, zejména cyklistických závodů, vyhlašování výsledků závodů, předávání cen za výhru ve sportovních soutěžích, organizování a pořádání výstav (veletrhů) se zaměřením na sport a turistiku, televizní a rozhlasové sportovní přenosy, sportovní zpravodajství, sportovní sázky, zábavní, kulturní, společenské a vzdělávací činnosti, tělovýchova a mimoškolní výchova dětí a mládeže, vzdělávací činnosti v oblasti sportu, pořádání kurzů, školení, včetně lektorské činnosti, trenérské činnosti, výchova a vzdělávání sportovců, vydavatelské a nakladatelské činnosti, elektronické publikování, sportovní publicistika, umělecké činnosti, fotografování, nadační a humanitární činnosti v rámci této třídy, pomoc handicapovaným sportovcům v rámci této třídy, odborné poradenské a konzultační činnosti v oblasti sportu, spolupráce se sportovními svazy a asociacemi v tuzemsku i zahraničí (společné sportovní, zábavní a kulturní akce, výměna poznatků z oblasti profesionálního i amatérského sportu) - vše v rámci této třídy, navrhování norem pro pořádání cyklistických závodů v rámci této třídy; (42) navrhování norem pro výrobu cyklistických kol, technicko-inženýrské, projektové a vývojové činnosti v oblasti sportovního vybavení a cyklistických kol, zkušební a testovací činnosti v oblasti sportovního vybavení a cyklistických kol, tvorba a správa webových (internetových) stránek, průmyslový design, počítačová grafika; (45) právní a legislativní činnosti v oblasti sportu, udělování sportovních licencí.

(590) Barevná

(730) **Český svaz cyklistiky**, Nad Hliníkem 1186/4, Praha 5, 15000, CZ

(740) Ing. Jiří Štělák, Šumberova 42, Praha 6, 16200

(210) **O-508449**

(220) 18.10.2013

(320) 18.10.2013

(511) 20, 35, 37, 40, 42

(540)

**BELURETTE**

(510) (20) nábytek, matrace, podušky, podhlavníky, zrcadla, rámy, bytové doplňky spadající do této třídy, výrobky nejmenované v jiných třídách ze dřeva, korku, rákosu, vrbového proutí, z rohu, kosti, slonoviny, z kotic, želvoviny, jantaru, perleti, mořské pěny, náhražky všech těchto materiálů nebo náhražky z plastických hmot; (35) reklamní, inzertní služby všeho



druhu včetně inzerce a reklamy poskytované v počítačových, telekomunikačních a obdobných sítích, informační servis a poradenské služby v obchodě, obchodní zastoupení tuzemských a zahraničních firem, velkoobchod, maloobchod a internetový obchod s výrobky ve třídě 20, pořádání reklamních a obchodních výstav a předváděcích akcí zboží a služeb; (37) stavebnictví, opravy a instalační služby, truhlářství, opravy, renovace, údržba a montáž nábytku a interiérového vybavení, nábytkového příslušenství, montáž nábytkových sestav, montáž bytových interiérů, přestavby a rekonstrukce interiérů; (40) zpracování a úprava materiálu, výroba nábytku a interiérového vybavení na zakázku, truhlářství, tesařství, zprostředkovatelská činnost v oblasti výroby nábytku na zakázku; (42) projekty, návrhy a řešení interiérů, designérské služby, interiérový design, návrhy a studie v oblasti nábytkářství a vybavení interiéru, tvorba nábytkového designu, poradenské služby v oblasti nábytkového designu.

(730) **Belurette, s.r.o.**, Polská 1211/26, Praha 2 - Vinohrady, 12000, CZ

(740) PatentCentrum Sedláč & Partners s.r.o., Husova 5, České Budějovice, 37001

(210) **O-508451**

(220) 18.10.2013

(320) 18.10.2013

(511) 29, 30, 43

(540)



(554) Prostorová

(510) (29) maso, ryby, zvěřina a výrobky z nich, smažené potraviny, jako smažené řízky, karbanátky, sekaná, čerstvé, chlazené, mražené, salám, bramborové lupínky, bujón, vývar, přípravky na bujóny, čočka konzervovaná, drůbež (neživá), dřev (ovocná), džemy, fazole konzervované, hrách konzervovaný, hranolky bramborové, humři (neživí), huspeniny, játra, játrová paštika, paštika, jedlé oleje, jedlé tuky, želatina, tlačěnka, kaviár, klobásy, párky, koblihy plněné brambory, koncentráty bujónové, koncentrované vývary, konzervy masové, konzervy rybí, konzervy zeleninové, korýši (s výjimkou živých), krevety (neživé), krokety, kysané zelí, langusty neživé, lanýže konzervované, losos, lůj slanina, slunečnicový olej jedlý, sušené ovoce, šňávy zeleninové na vaření, šunka, tofu, tukové pomazánky na chléb, tuky jedlé, tuňák, ústřice s výjimkou živých, uzeniny, vejce, vepřové sádlo, vnitřnosti, droby, dršťky, výtažky masové, zelenina v pikantním nálevu, zvěřina, žampiony konzervované, želatina, mražená zelenina, zelenina sušená; (30) popcorn (vločky obilné), cukr, cukroví, cukrovinky, čaj, čokoláda, dorty, hochčice, jemné pečivo, kakao, kakaové nápoje s výjimkou nápojů na bázi mléka, karamely, káva, kečup, keksy, koláče, koření, krekry, krupice, kuchyňská sůl, kvasnice, droždí v tabletách k nelékařským účelům, kypřicí prášek, led přírodní nebo umělý, led pro osvěžení, listové těsto, majonéza a majonézové saláty, dresinky, makaróny, mandlové těsto, marcipán,

marinády (chuťové přísady), máslové tukové těsto, látky na zjemnění masa pro domácnost, masové paštiky v těstě, masové pirožky zapečené v těstě, med, medovníky, perníky, mouka potravinářská a výrobky z mouky, müsli, müsli tyčinky, corn-flakes, nápoje, čokoládové, kakaové, kávové s výjimkou nápojů na bázi mléka, přísady do nápojů, nekynutý chléb, nudle, ocet, oplatky, ovesná kaše, potraviny na bázi ovesa, ovesné vločky, ozdoby na dorty jedlé, palačinky a pizzy čerstvé, chlazené a mražené, pralinky, přísady do zmrzlin, pudinky, rajčatová omáčka, ravioli, rýže a výrobky z rýže, rýžové koláčky, suchary, sušenky, biskvity, šerbet, přípravky na ztužení šlehačky, špagety, šňávy s výjimkou dresinků, těsta, těstoviny, těstovinové saláty, vlasové nudle, vločky, zákusky, záhlivky na ochucení, zmrzlina, zmrzlinové poháry, želé ovocné, knedlíky, sójová mouka; (43) restaurace, restaurace samoobslužné, restaurace podávající pokrmy přes ulici, příprava lahůdek, služby poskytované v restauracích a jiných zařízeních podávající pokrmy a nápoje připravené ke konzumaci, jakož i při prodeji pokrmových specialit, služby, jejichž cílem je příprava jídel a nápojů pro spotřebu a služby poskytující ubytování a stravování v hotelech, penzionech a jiných zařízeních poskytujících dočasné ubytování.

(730) **PEJSKAR & spol., spol. s r.o.**, Dlouhá 614/10, Praha 1, 11000, CZ

(740) LEGALE Advokátní kancelář Mimochoдек & spol. s r.o., Mgr. Petr Mimochoдек, Nuselská 375/98, Praha 4, 14000

(210) **O-508492**

(220) 22.10.2013

(320) 22.10.2013

(511) 5, 29, 35, 41, 43, 44

(540)



(510) (5) vitaminy, minerály, stopové prvky, vitaminové a multivitaminové přípravky, dietní a výživové přípravky pro léčebné účely, přípravky kombinující vitaminy, minerály, stopové prvky a bylinné výtažky, potravní doplňky obohacené vitaminy, minerály nebo stopovými prvky, minerály a multiminerálové přípravky, povzbuzující a posilující přípravky včetně potravních doplňků, výživové doplňky pro léčebné účely, energeticko-výživné poživatiny, potraviny obohacené vitaminy a minerály ve formě koncentráty pro léčebné účely, proteinové koncentráty sloužící jako výživové potravní doplňky pro léčebné i neléčebné účely, potravní doplňky s léčebným účinkem, výživové a dietní doplňky pro potřeby výživy atletů a osob věnujících se sportu, které přispívají k lepšímu výkonu, potravinové doplňky ne pro lékařské účely (zařazené v této třídě), rostlinné směsi a extrakty určené k dietetickým účelům s léčebnými účinky a směsi uvedených látek a přípravků, dietetické přísady do jídla s léčebnými účinky, hygienické výrobky pro léčebné účely, potraviny pro kojence a batolata, dietní potraviny upravené pro lékařské účely, přípravky a prostředky léčebné kosmetiky pro ošetřování pokožky ve formě tablet, dražé, kapslí mastí, krémů, gelů, olejů, pěn, tekutých suspenzí, emulzí nebo koloidních roztoků, vodiček, zásypů a práškových směsí, roztoků, medicínálních čajových směsí, potravinové doplňky pro nelékařské účely na bázi bílkovin, tuků a/nebo mastných kyselin, s přísadou vitaminů, minerálních látek, stopových prvků, jednotlivě nebo v kombinaci, zařazené do této třídy; (29) maso, ryby, drůbež a zvěřina, masové výtažky, konzervované, mražené, sušené a vařené ovoce a zelenina, žele, džemy, kompoty, vejce, mléko a mléčné výrobky, jedlé oleje a tuky, zpracované luštěniny; (35) velkoobchodní a maloobchodní činnost se zaměřením na výrobky uvedené ve třídách 3, 5, 29 a 32, zprostředkovatelská obchodní činnost s výrobky ve třídách 3, 5, 29, 32, 36, 39, 41, 43 a 44, komerční využití Internetu v oblastech obchodu a nabídky výrobků uvedených ve třídách 3, 5, 29, 32, 36, 39, 41, 43 a 44, internetový obchod (e-shop) s výrobky a službami ve třídách 3, 5, 29, 32, 36, 39, 41, 43 a 44, inzertní, propagační služby a komerční informační služby prostřednictvím Internetu za účelem obchodu, předvádění zboží, reklama on-line v počítačové síti,

rozšiřování vzorků zboží, reklama, marketing, administrativní činnost, franchising; (41) organizování a vedení seminářů a kongresů v oblasti výživy, zdravého životního stylu, snižování tělesné váhy a péče o krásu těla a ducha, pořádání rekreačních aktivit a tréninku, provozování sportovních zařízení a fitness center, organizování sportovních soutěží, vydávání knih a časopisů a nahrávání instruktážních filmů se zaměřením na výživu, zdravý životní styl, snižování tělesné váhy a péči o krásu těla a ducha, půjčování nelékařského zařízení pro měření tělesné kondice a vyšetření zdravotního stavu, provozování tělovýchovných a sportovních zařízení; (43) služby zajišťující stravování a nápoje - restaurace, bufety, kavárny, bary, poskytování služeb dočasného ubytování, obstarávání služeb v oblasti ubytování a stravování souvisejících s cestováním - rezervace ubytování a zajišťování stravování, zprostředkovatelská činnost se službami v rámci této třídy; (44) lékařské služby, služby péče o hygienu a krásu osob a ducha v rámci této třídy, testování, měření, analýzy a kontroly zdravotního stavu, poradenská a konzultační činnost v oblasti péče, hygieny a krásy osob a ducha a zdravého životního stylu v rámci této třídy, konzultace a poradenství ohledně výživy, zdravého životního stylu, snižování tělesné váhy a péče o krásu těla a ducha, půjčování lékařského zařízení pro měření tělesné kondice a vyšetření zdravotního stavu, zprostředkovatelská činnost se službami v rámci této třídy.

(590) Bavevná

(730) **Neužil Jan**, Družstevní 479, Nehvizdy, 25081, CZ

(740) Jansa, Mokřý, Otevřel & partneři, v.o.s., JUDr. Lukáš Jansa, advokát, Sokola Tůmy 743/16, Ostrava - Mariánské Hory, 70900

(210) **O-508690**

(220) 29.10.2013

(320) 29.10.2013

(511) 3, 16, 18, 20, 21, 24, 25, 35, 37

(540)

### ZACHARIAS

(510) (3) krém na obuv, ochranné prostředky a leštidla na kůži; (16) balicí papír, brožury, prospekty, obaly (papírnické výrobky), sáčky jako obal (z papíru nebo umělých hmot), výrobky papírenské; (18) výrobky z kůže a její imitace, aktovky, batohy, brašny, deštníky, diplomatky, kabelky, kufry, náprsní tašky, pásky, peněženky, vše v rámci této třídy; (20) ramínka na oděvy, věšáky na oděvy v rámci této třídy; (21) kartáče na obuv, kartáče na oděvy, kopyta na obuv (napínáky na obuv); (24) textilní podšívky pro obuv a pro oděvy, textilní štítky, kapesníky v rámci této třídy; (25) klobouky, pokrývky hlavy, obuv, oděvy, kloboučnické výrobky, rukavice, šátky, šály, kravaty, motýlky; (35) obchodní poradenství, reklamní, propagační a inzertní činnost, organizování a uzavírání obchodních transakcí v rámci této třídy, provozování virtuálních obchodních středisek na Internetu s výrobky uvedenými shora v rámci tříd 3, 16, 18, 20, 21, 24, 25, organizování kontraktů pro nákup a prodej zboží - výrobků uvedených shora v rámci tříd 3, 16, 18, 20, 21, 24, 25; (37) opravy, servis a údržba výrobků uvedených shora v rámci tříd 18, 20, 21, 24, 25, opravy obuvi, čištění oděvů, čištění výrobků uvedených shora v rámci tříd 18, 24, 25.

(730) **Zachariáš Radek**, Radhošťská 1829/14, Praha 3, 13000, CZ

(740) Mgr. Ludvík Mühlberger, advokát, Dukelských hrdinů 19, Praha 7, 17000

(210) **O-508701**

(220) 30.10.2013

(320) 30.10.2013

(511) 35, 36, 37, 39, 41, 42, 43

(540)



(510) (35) provozování obchodního, nákupního a kancelářského centra v rámci třídy 35, pronájem reklamních a informačních ploch, pomoc při řízení obchodní činnosti, obchodní administrativní práce, tvorba reklamy, poskytování propagačních informací, reklamní, inzertní a

propagační činnost prostřednictvím jakéhokoliv média, rozšiřování a poskytování reklamních a inzertních materiálů, periodických a neperiodických tiskovin, novin a časopisů určených pro reklamu a propagaci, prospektů, letáků, katalogů, reklamní literatury a jiných nosných médií i prostřednictvím sítě Internet, reklama on-line v počítačové síti, průzkumy trhu, inzerce, marketing, rešerše, příprava a vkládání informací o realitních nabídkách a poptávkách do počítačových databází, systemizace informací do počítačové databáze, vytváření, zpracovávání a třídění dat v rámci databázi; (36) kompletní činnost realitní kanceláře, zahrnující správu a obhospodařování nemovitostí, zprostředkování správy a obhospodařování nemovitostí, nájem, pronájem a zprostředkování nájmu a pronájmu nemovitostí, obchodů, kanceláří, bytů a rodinných domků, nákup, prodej a výměna nemovitostí, zprostředkování nákupu, prodeje a výměny nemovitostí, odhady a oceňování nemovitostí, úvěrové a hypoteční konzultace, poskytování a zprostředkování úvěrů a hypotečních výpůjček, konzultační a poradenská činnost spojená s kompletní činností realitní kanceláře, finanční služby v oblasti obchodu s realitami, konzultační a poradenská činnost spojená s realitami, poskytování informací o nemovitostech prostřednictvím sítě Internet (sdílení fotografií, videí a filmů), developerské práce v oblasti nemovitostí, informační činnost v oblasti realit, poskytování základních služeb spojených s pronájmem nemovitostí spadajících do této třídy; (37) výstavba a přestavba budov v občanské a investiční výstavbě včetně rodinných domů dřevěných i zděných, činžovních domů, kladení podlah, montáž, inspekce, servis, údržba a opravy staveb a zařízení ve shora uvedených oborech, stavební úpravy v rámci dokončování staveb, výstavba hřišť, zejména dětských hřišť, instalace objektů zahradní architektury, údržba objektů zahradní architektury, montování objektů zahradní architektury, výstavba parků (stavební služby), developerská činnost ve stavebnictví; (39) pronájem garážových, parkovacích a skladovacích prostor, včetně poskytování základních služeb s tím souvisejících spadajících do této třídy; (41) pořádání a provozování společenských, kulturních, zábavních i sportovních akcí; (42) sdílení (poskytování prostřednictvím sítě Internet) fotografií, videí, filmů; (43) hotelové služby, ubytovací služby, hostinská a restaurační činnost, provozování restaurací a kaváren.

(730) **Kaufstein B.V.**, Strawinskylaan 1223, 1077 XX Amsterdam, NL

(740) Jiří Effmert, Družstevní 1424/12 C, Říčany, 25101

(210) **O-508973**

(220) 07.11.2013

(320) 07.11.2013

(511) 25, 28, 35

(540)

### HRC control

(510) (25) oděvy, obuv, sportovní obuv, kloboučnické zboží, oděvy hotové (konfekce), dámské, dětské, pánské, oděvy spodní, svrchní a sportovní, plavky, prádlo spodní, rukavice, trička, tílka, košile, pulovry; (28) potřeby pro gymnastiku a sport, sportovní náčiní a pomůcky obecně, zejména pak baseballové rukavice, bazény plavecké (potřeby pro hru), biliardové koule, biliardové stoly, kulečnicková tága, boty na bruslení s upevněnými bruslemi, zařízení a náčiní na bowling, boxerské rukavice, in-line brusle, brusle kolečkové, brusle lední, cvičné pytle, činky, draci létající, stoly pro stolní fotbal, golfové hole, golfové rukavice, golfové vaky na kolečkách nebo bez koleček, gymnastické zařízení, hokejky, holenní chrániče pro sport, horolezecká výstroj, houpačky, hračky, hry (ne software), chrániče kol pro sport, chrániče na lokty pro sport, jízdní kola nehybná určena pro trénink, rotopedy, cyklistické eliptické a jiné trenažéry, kluzáky závěsné, koloběžky, křídla padáková, kuželky, lyžařské vázání, lyžařské vosky, lyže, obaly na lyže, lyže pro surfaře, lyže vodní, míče hráčů, ochranné vycpávky jako části sportovní výstroje, paintball, pistole (hračky), plavecké a potápěčské ploutve, činky, posilovací stroje a pomůcky, přístroje pro tělesná cvičení, puky hokejové, rakety, rukavice pro sportovní hry, síliče svalů, sítě (sportovní potřeby), skateboarding, stoly na stolní tenis, surfovací prkna, terče, trampolíny; (35) propagační činnost, reklama, pomoc při řízení obchodní činnosti, účetnictví, obchodní administrativní, kancelářské práce.

(730) **inSPORTline s.r.o.**, Dělnická 957, Vítkov, 74901, CZ

(740) RETROPATENT s.r.o., Mgr. Kamil Kolátor, Dolní nám. 5/679, Jablonec nad Nisou, 46601

(210) **O-508974**

(220) 07.11.2013

(320) 07.11.2013

(511) 3, 4, 5  
(540)



(510) (3) adstringentní přípravky pro kosmetické účely, přípravky aloe vera pro kosmetické účely, aroma (éterické oleje), badyánová esence, balzámy jiné než pro léčebné účely, barviva toaletní, kosmetické barvy, bergamotový olej, éterické oleje z cedrového dřeva, esenciální oleje z citrónu, čistící mléko pro toaletní účely, čistící oleje, éterické esence, éterické oleje, jasmínový olej, kosmetické neceséry, kosmetické přípravky, kosmetické přípravky pro zeshíhlení, kosmetické tužky, kosmetika, kosmetické přípravky do koupele, koupelové soli, nikoliv pro medicínální účely, kráslicí masky, kosmetické krémy, základní látky květinových parfémů, výtažky z květin (parfumerie), laky na nehty, lepidla pro kosmetické účely, lesky na rty, levandulová voda, levandulový olej, líčidla, mandlové mléko pro kosmetické účely, mandlové mýdlo, mandlový olej, masážní gely jiné než pro léčebné účely, maskara (barvy a stíny na oční víčka a řasy), kráslicí masky, mastkový prášek, toaletní, mentol pro voňavkářství, mentolová silice (výtažková), mýdélka, mýdla, kosmetické přípravky na obočí, tužky na obočí, oleje do voňavek, silice, oleje pro kosmetické účely, oleje pro toaletní účely, parfémovaná voda, parfémy, pižmo (parfumerie), pleťová voda pro kosmetické účely, kosmetické přípravky pro péči o pokožku, pomády pro kosmetické účely, potpourri (směsi voňavých látek), přípravky pro péči o nehty, pudr na líčení, rtěnky, růžový olej, kosmetické přípravky na řasy, soli koupelové, ne pro medicínální účely, šampóny, toaletní přípravky, toaletní voda, tuky pro kosmetické účely, vata pro kosmetické účely, vatové tyčinky pro kosmetické účely, vazelína z ropy pro kosmetické účely, vlasové vody, voňavkářské výrobky, vonná dřeva, vonné tyčinky; (4) lampové knoty, knoty pro svíčky, parfémované svíčky, svíčky, svíčky pro noční osvětlení, vosk jako surovina, včelí vosk; (5) jojoba, terapeutické přípravky do koupele, soli a minerální vody pro koupele, léčivé koupelové soli, séra, vody termální, včelí mateří kašička (potravinové doplňky).

(730) **Gordon Gekko Enterprises, s.r.o.**, Stará Louka 353/8, Karlovy Vary, 36001, CZ  
(740) Advokátní kancelář Mašek, Kočí, Aujezdský, JUDr. Josef Aujezdský, Opletalova 1535/4, Praha 1, 11000

(210) **O-508985**  
(220) 08.11.2013  
(320) 08.11.2013  
(511) 1, 9  
(540)

### HAS 750

(510) (1) aerosoly, detergenty průmyslové, hasící směsi, chemikálie pro průmysl, chladiva, prostředky na hašení ohně, ohnivzdorné přípravky, povrchově aktivní chemická činidla, protipožární přípravky, průmyslové chemikálie, chemické přípravky pro čištění vody; (9) analyzátory plynů (přístroje na rozbor plynů), automobilové výstražné trojúhelníky, čerpadla hasičská, čluny a lodě požární, detektory, detektory kouře, požární hlásiče, dýchací masky, dýchací přístroje pro plavání pod vodou, dýchací přístroje, respirátory (s výjimkou pro umělé dýchání), dýchací přístroje (s výjimkou přístrojů na umělé dýchání), hadice požární, hasící přístroje, hasičská čerpadla, hasičské pumpy, hubice rozprašovací protipožární, požární hubice, trysky požárních hadic, interkomy, zařízení pro vnitřní spojení, zařízení pro přenos kyslíku, masky ochranné, obuv ochranná proti úrazům, radiaci a ohni, oděvy azbestové na ochranu proti ohni, oděvy protipožární, ochranné (obleky) proti úrazům, radiaci a ohni, ochranné oděvy proti ohni, ochranné prostředky osobní proti nehodám, ochranné přilby, ochranné rukavice, detektory kouře (požární hlásiče), signalizační zařízení, požární schodiště nebo žebříky (nouzové východy), požární

hole, protipožární ochranné oděvy, pyrometry, přístroje pro rozbor vzduchu, signalizační zařízení v případě požáru, zabezpečovací zařízení proti krádeži, elektrická zabezpečovací zařízení proti krádeži, záchranné přístroje a vybavení v rámci této třídy.

(730) **ADITEX, spol. s r.o.**, Na Pankráci 1618/30, Praha 4, 14000, CZ

(210) **O-509028**  
(220) 08.11.2013  
(320) 08.11.2013  
(511) 12  
(540)



(510) (12) automobily, nákladní automobily, autobusy, minibusy, automobily s náhonem na čtyři kola, dodávky, mini dodávky (minivany), sportovní užitkové vozy (SUV), elektromotory pro pozemní vozidla, motory pro pozemní vozidla, dveřní kliky pro automobily, airbagy (bezpečnostní zařízení pro automobily), stěrače, kapoty pro automobilové motory, vzduchové pumpy (automobilové příslušenství), zařízení pro signalizaci směru pro automobily, zařízení proti oslnění pro automobily, zpětná zrcátka pro automobily, nárazníky pro automobily, automobilové karosérie, čelní skla, automobilové bezpečnostní sedačky pro děti, volanty pro automobily, automobilové stupačky, kola pro automobily, potahy na sedačky pro automobily, bezpečnostní pásy pro vozidla, elektrická vozidla, konstrukční díly a příslušenství pro automobily v rámci třídy 12.

(590) Barevná  
(730) **Kia Motors Corporation**, 231 Yangjae-dong, Seocho-gu, Soul, KR  
(740) Zeiner & Zeiner v.o.s., Mgr. Karel Šindelka, Maiselova 15, Praha 1, 11000

(210) **O-509089**  
(220) 11.11.2013  
(320) 11.11.2013  
(511) 7, 37, 40  
(540)



(510) (7) stroje, obráběcí stroje, motory (s výjimkou motorů pro pozemní vozidla), spojky a transmisní zařízení mimo ty, které jsou pro pozemní vozidla; (37) instalační služby a opravy; (40) zpracování materiálů.

(730) **Dědek Libor**, Komenského 641, Rychnov u Jablonce nad Nisou, 46802, CZ  
(740) **RETROPATENT s.r.o.**, Mgr. Kamil Kolátor, Dolní nám. 5/679, Jablonec nad Nisou, 46601

(210) **O-509090**  
(220) 11.11.2013  
(320) 11.11.2013  
(511) 35, 36, 38, 39, 40

(540)

The logo consists of the word "Cěčko" written in a red, cursive, handwritten-style font.

(510) (35) poradenská činnost v oblasti obchodu s energiemi, obchod s elektřinou, činnost ekonomických, účetních a obchodně-organizačních poradců, obchod s plynem, propagační činnost, reklama, distribuce reklamních prospektů a reklamních časopisů přímo nebo poštou, pomoc při řízení obchodní činnosti, obchodní administrativa, kancelářské práce, řízení obchodní činnosti týkající se vysílacích stanic a telekomunikačních zařízení, poskytování informací týkající se výše uvedených služeb v této třídě; (36) služby správců nemovitostí, realitní činnost, pronájem bytových a nebytových prostor; (38) spoje (komunikace), telekomunikační služby, mobilní telekomunikační služby, služby telekomunikačních portálů, služby internetových portálů, mobilní telekomunikační síťové služby, telekomunikační služby pevných linek, poskytování širokopásmové služby, služby vysílání, služby televizního vysílání, vysílací služby vztahující se k IP (TV), poskytování přístupu k IP (TV), poskytování přístupu k Internetu, služby e-mailových a textových zpráv, monitorovací služby vztahující se k telekomunikačním sítím a přístrojům, informační a poradenské služby týkající se výše uvedených služeb této třídy, elektronická pošta, služby dálkových konferencí, komunikace mobilními telefony, počítačová komunikace, komunikace pomocí počítačových terminálů, služby elektronického posílání zpráv, poskytování internetových diskusních fór, poskytování přístupu k databázím, poskytování telekomunikačních kanálů pro teleshoppingové služby, poskytování telekomunikačních připojení ke globální počítačové síti, pronájem přístrojů pro přenos zpráv, pronájem přístupového času ke globálním počítačovým sítím, pronájem zařízení pro přenos informací, přenos zpráv a obrázků pomocí počítačů, přenos zpráv a obrazových informací pomocí počítače, přenosy zpráv faxy, půjčování faxů, půjčování modemů, půjčování telefonů, půjčování telekomunikačních zařízení, rozhlasové vysílání, služby hlasové pošty, směrovací a spojovací služby pro telekomunikace, telefonické služby, komunikace pomocí telefonů, poskytování služeb, pomocí nichž osoby požadující informace získají přístup k příslušným počítačovým databázím nebo webovým stránkám, zajištění informací týkajících se nebo identifikujících telefonní a telekomunikační zařízení a přístroje, opatřování informací týkajících se telefonních uživatelů a účastníků, služby pro předávání, opatřování a zobrazování informací pro potřeby obchodu nebo domácností z databank, uložených v počítači, zajištění informací týkajících se uvedených služeb ve třídě 38; (39) rozvod tepelné energie, distribuce elektřiny, poradenská činnost v oblasti rozvodu tepelné energie a distribuce elektřiny, silniční motorová doprava, distribuce plynu, poradenská činnost v oblasti distribuce plynu; (40) výroba tepelné energie, výroba elektřiny, poradenská činnost v oblasti výroby tepelné energie a elektřiny.

(590) Barevná

(730) **CENTROPOL HOLDING, a.s.**, Vaničkova 1594/1, Ústí nad Labem, 40001, CZ

(540)

The logo consists of a red square containing a white stylized 'C' symbol, followed by the word "Cěčko" in a red, cursive, handwritten-style font.

(510) (35) poradenská činnost v oblasti obchodu s energiemi, obchod s elektřinou, činnost ekonomických, účetních a obchodně-organizačních poradců, obchod s plynem, propagační činnost, reklama, distribuce reklamních prospektů a reklamních časopisů přímo nebo poštou, pomoc při řízení obchodní činnosti, obchodní administrativa, kancelářské práce, řízení obchodní činnosti týkající se vysílacích stanic a telekomunikačních zařízení, poskytování informací týkající se výše uvedených služeb v této třídě; (36) služby správců nemovitostí, realitní činnost, pronájem bytových a nebytových prostor; (38) spoje (komunikace), telekomunikační služby, mobilní telekomunikační služby, služby telekomunikačních portálů, služby internetových portálů, mobilní telekomunikační síťové služby, telekomunikační služby pevných linek, poskytování širokopásmové služby, služby vysílání, služby televizního vysílání, vysílací služby vztahující se k IP (TV), poskytování přístupu k IP (TV), poskytování přístupu k Internetu, služby e-mailových a textových zpráv, monitorovací služby vztahující se k telekomunikačním sítím a přístrojům, informační a poradenské služby týkající se výše uvedených služeb této třídy, elektronická pošta, služby dálkových konferencí, komunikace mobilními telefony, počítačová komunikace, komunikace pomocí počítačových terminálů, služby elektronického posílání zpráv, poskytování internetových diskusních fór, poskytování přístupu k databázím, poskytování telekomunikačních kanálů pro teleshoppingové služby, poskytování telekomunikačních připojení ke globální počítačové síti, pronájem přístrojů pro přenos zpráv, pronájem přístupového času ke globálním počítačovým sítím, pronájem zařízení pro přenos informací, přenos zpráv a obrázků pomocí počítačů, přenos zpráv a obrazových informací pomocí počítače, přenosy zpráv faxy, půjčování faxů, půjčování modemů, půjčování telefonů, půjčování telekomunikačních zařízení, rozhlasové vysílání, služby hlasové pošty, směrovací a spojovací služby pro telekomunikace, telefonické služby, komunikace pomocí telefonů, poskytování služeb, pomocí nichž osoby požadující informace získají přístup k příslušným počítačovým databázím nebo webovým stránkám, zajištění informací týkajících se nebo identifikujících telefonní a telekomunikační zařízení a přístroje, opatřování informací týkajících se telefonních uživatelů a účastníků, služby pro předávání, opatřování a zobrazování informací pro potřeby obchodu nebo domácností z databank, uložených v počítači, zajištění informací týkajících se uvedených služeb ve třídě 38; (39) rozvod tepelné energie, distribuce elektřiny, poradenská činnost v oblasti rozvodu tepelné energie a distribuce elektřiny, silniční motorová doprava, distribuce plynu, poradenská činnost v oblasti distribuce plynu; (40) výroba tepelné energie, výroba elektřiny, poradenská činnost v oblasti výroby tepelné energie a elektřiny.

(590) Barevná

(730) **CENTROPOL HOLDING, a.s.**, Vaničkova 1594/1, Ústí nad Labem, 40001, CZ(210) **O-509091**

(220) 11.11.2013

(320) 11.11.2013

(511) 35, 36, 38, 39, 40

(210) **O-509092**

(220) 11.11.2013

(320) 11.11.2013

(511) 35, 36, 38, 39, 40

(540)

Cěčko

(510) (35) poradenská činnost v oblasti obchodu s energiemi, obchod s elektřinou, činnost ekonomických, účetních a obchodně-organizačních poradců, obchod s plynem, propagační činnost, reklama, distribuce reklamních prospektů a reklamních časopisů přímo nebo poštou, pomoc při řízení obchodní činnosti, obchodní administrativa, kancelářské práce, řízení obchodní činnosti týkající se vysílacích stanic a telekomunikačních zařízení, poskytování informací týkající se výše uvedených služeb v této třídě; (36) služby správců nemovitostí, realitní činnost, pronájem bytových a nebytových prostor; (38) spoje (komunikace), telekomunikační služby, mobilní telekomunikační služby, služby telekomunikačních portálů, služby internetových portálů, mobilní telekomunikační síťové služby, telekomunikační služby pevných linek, poskytování širokopásmové služby, služby vysílání, služby televizního vysílání, vysílací služby vztahující se k IP (TV), poskytování přístupu k IP (TV), poskytování přístupu k Internetu, služby e-mailových a textových zpráv, monitorovací služby vztahující se k telekomunikačním sítím a přístrojům, informační a poradenské služby týkající se výše uvedených služeb této třídy, elektronická pošta, služby dálkových konferencí, komunikace mobilními telefony, počítačová komunikace, komunikace pomocí počítačových terminálů, služby elektronického posílání zpráv, poskytování internetových diskusních fór, poskytování přístupu k databázím, poskytování telekomunikačních kanálů pro teleshoppingové služby, poskytování telekomunikačních připojení ke globální počítačové síti, pronájem přístrojů pro přenos zpráv, pronájem přístupového času ke globální počítačové síti, pronájem zařízení pro přenos informací, přenos zpráv a obrázků pomocí počítačů, přenos zpráv a obrazových informací pomocí počítače, přenosy zpráv faxy, půjčování faxů, půjčování modemů, půjčování telefonů, půjčování telekomunikačních zařízení, rozhlasové vysílání, služby hlasové pošty, směrovací a spojovací služby pro telekomunikace, telefonické služby, komunikace pomocí telefonů, poskytování služeb, pomocí nichž osoby požadující informace získají přístup k příslušným počítačovým databázím nebo webovým stránkám, zajištění informací týkajících se nebo identifikujících telefonní a telekomunikační zařízení a přístroje, opatřování informací týkajících se telefonních uživatelů a účastníků, služby pro předávání, opatřování a zobrazování informací pro potřeby obchodu nebo domácností z databank, uložených v počítači, zajištění informací týkajících se uvedených služeb ve třídě 38; (39) rozvod tepelné energie, distribuce elektřiny, poradenská činnost v oblasti rozvodu tepelné energie a distribuce elektřiny, silniční motorová doprava, distribuce plynu, poradenská činnost v oblasti distribuce plynu; (40) výroba tepelné energie, výroba elektřiny, poradenská činnost v oblasti výroby tepelné energie a elektřiny.

(730) **CENTROPOL HOLDING, a.s.**, Vaníčková 1594/1, Ústí nad Labem, 40001, CZ

(210) **O-509093**

(220) 11.11.2013

(320) 11.11.2013

(511) 35, 36, 38, 39, 40

(540)

 Cěčko

(510) (35) poradenská činnost v oblasti obchodu s energiemi, obchod s elektřinou, činnost ekonomických, účetních a obchodně-organizačních poradců, obchod s plynem, propagační činnost, reklama, distribuce reklamních prospektů a reklamních časopisů přímo nebo poštou, pomoc při řízení obchodní činnosti, obchodní administrativa, kancelářské práce, řízení obchodní činnosti týkající se vysílacích stanic a telekomunikačních zařízení, poskytování informací týkající se výše uvedených služeb v této třídě; (36) služby správců nemovitostí, realitní činnost, pronájem bytových a nebytových prostor; (38) spoje (komunikace), telekomunikační služby, mobilní telekomunikační služby, služby telekomunikačních portálů, služby internetových portálů, mobilní telekomunikační síťové služby, telekomunikační služby pevných linek, poskytování širokopásmové služby, služby vysílání, služby televizního vysílání, vysílací služby vztahující se k IP (TV), poskytování přístupu k IP (TV), poskytování přístupu k Internetu, služby e-mailových a textových zpráv, monitorovací služby vztahující se k telekomunikačním sítím a přístrojům, informační a poradenské služby týkající se výše uvedených služeb této třídy, elektronická pošta, služby dálkových konferencí, komunikace mobilními telefony, počítačová komunikace, komunikace pomocí počítačových terminálů, služby elektronického posílání zpráv, poskytování internetových diskusních fór, poskytování přístupu k databázím, poskytování telekomunikačních kanálů pro teleshoppingové služby, poskytování telekomunikačních připojení ke globální počítačové síti, pronájem přístrojů pro přenos zpráv, pronájem přístupového času ke globální počítačové síti, pronájem zařízení pro přenos informací, přenos zpráv a obrázků pomocí počítačů, přenos zpráv a obrazových informací pomocí počítače, přenosy zpráv faxy, půjčování faxů, půjčování modemů, půjčování telefonů, půjčování telekomunikačních zařízení, rozhlasové vysílání, služby hlasové pošty, směrovací a spojovací služby pro telekomunikace, telefonické služby, komunikace pomocí telefonů, poskytování služeb, pomocí nichž osoby požadující informace získají přístup k příslušným počítačovým databázím nebo webovým stránkám, zajištění informací týkajících se nebo identifikujících telefonní a telekomunikační zařízení a přístroje, opatřování informací týkajících se telefonních uživatelů a účastníků, služby pro předávání, opatřování a zobrazování informací pro potřeby obchodu nebo domácností z databank, uložených v počítači, zajištění informací týkajících se uvedených služeb ve třídě 38; (39) rozvod tepelné energie, distribuce elektřiny, poradenská činnost v oblasti rozvodu tepelné energie a distribuce elektřiny, silniční motorová doprava, distribuce plynu, poradenská činnost v oblasti distribuce plynu; (40) výroba tepelné energie, výroba elektřiny, poradenská činnost v oblasti výroby tepelné energie a elektřiny.

(730) **CENTROPOL HOLDING, a.s.**, Vaníčková 1594/1, Ústí nad Labem, 40001, CZ

(210) **O-509286**

(220) 18.11.2013

(320) 18.11.2013

(511) 3, 19, 27, 35, 37



(540)

**PDEB**

(510) (3) mycí, čistící, lešticí a jiné prostředky pro ošetřování podlah a podlahových krytin; (19) podlahy ze dřeva a umělých hmot, laminátové podlahy, plovoucí podlahy, parkety, parkety dřevěné, parkety laminátové, lisovaný korek na podlahy, spárovací, stěrkové a správkové hmoty pro podlahářství v rámci této třídy, dveře nekovové, dveřní rámy nekovové, dveřní zárubně nekovové, obložení dveřních zárubní nekovové, dveřní výplně nekovové, dveřní prahy s výjimkou kovových, lišty s výjimkou kovových; (27) výrobky určené ke krytí nebo obložení podlah s výjimkou dřevěných podlah, koberce, linolea, podlahové krytiny z PVC, vinylové podlahové krytiny, rohože a jiné podlahové krytiny spadající do této třídy, umělé trávníky; (35) prodej podlah a podlahových krytin, prodej prostředků pro ošetřování podlah a podlahových krytin, prodej dveří a obložení dveřních zárubní, prodej přechodových profilů, lišt a dveřních prahů; (37) podlahářství, kladení povrchů včetně provádění podkladů, montáž, opravy, renovace a údržba podlah a podlahových krytin, montáž, servis a oprava dveří a obložení dveřních zárubní, poradenství v oblasti podlahářství.

(730) **Polatová Renata**, Částkova 1826/19, Plzeň, 32600, CZ

(740) Mgr. Filip Směja, Vinohradská 37/938, Praha 2, 12000

(210) **O-509305**

(220) 18.11.2013

(320) 18.11.2013

(511) 35, 36, 45

(540)

**via sms.cz**  
rychlá půjčka

(510) (35) činnost podnikatelských, organizačních a ekonomických poradců, analýzy nákladů, pomoc při řízení podniku, pomoc při obchodní činnosti, marketingové studie, zprostředkování obchodních kontaktů, provádění obchodních operací, reklamní a propagační činnost, daňové služby - zpracování daňových přiznání, reklamní, inzertní a propagační činnost, administrativní služby, analýzy nákladů, dražby, obchodní informace, obchodní management a podnikové poradenství, poradenství v obchodní činnosti, pomoc při řízení obchodní činnosti, oceňování obchodních podniků, účetní služby a poradenství, prodej informačních systémů, zejména v oblasti financí; (36) poradenství v oblasti financí, služby investičního zprostředkovatele, služby finanční, poradenství týkající se financování projektů prostřednictvím instrumentů kapitálového trhu, služby v oblasti nemovitostí, finanční sponzorování, garance, konsolidace půjček, refinancování, daňové služby - odhady, poradenství v oblasti úvěrů, úvěrové služby, leasingové služby a poradenství, pojišťovací služby, půjčky, úvěry, leasingové služby, nebankovní půjčky, hypotéky, poradenská činnost v oblasti půjček, investic a pojištění, poradenská činnost v oblasti konsolidace pohledávek, správa a vymáhání pohledávek, daňové a auditorské služby a poradenství, finanční analýzy, poradenství v oblasti pohledávek, oddlužení a insolvence, realitní činnost, správa nemovitostí, pronájem nemovitostí, obchodování s pohledávkami, odkup pohledávek; (45) právní poradenství, právní služby, pomoc při uzavírání smluv, služby soudních znaleců.

(590) Barevná

(730) **Via SMS s.r.o.**, Lazarská 1719/5, Praha 1, 11000, CZ

(740) Mgr. Michaela Chytilová, Budečská 2165/35, Praha 2 - Vinohrady, 12000

(210) **O-509342**

(220) 19.11.2013

(320) 19.11.2013

(511) 16, 18

(540)

Můj  
cílovník

(510) (16) alba, bloky (papírnické zboží), brožury, deníky, deníky s deskami z PU, PVC, kůže či z imitace kůže, desky (papírnické zboží), desky z PU, PVC, kůže či z imitace kůže (papírenské zboží), desky na dokumenty (šanonky a pořadače), desky s klipem na přidržování papíru, diáře, diáře s deskami z PU, PVC, kůže či z imitace kůže, knihy k nalepování výstřížků, manažerské desky, manažerské desky z PU, PVC, kůže či z imitace kůže (papírenské zboží), obaly na spisy, pořadače, sešity, sešity s deskami z PU, PVC, kůže či z imitace kůže, seznamy (rejstříky), tiskopisy, tiskoviny, zápisníky, zápisníky (notesy), zápisníky s deskami z PU, PVC, kůže či z imitace kůže; (18) aktovky (diplomatky), desky na noty, desky na noty z PU, PVC, kůže či z imitace kůže, manažerské desky, manažerské desky z PU, PVC, kůže či z imitace kůže (aktovky na dokumenty), imitace kůže.

(730) **Robeš Jan - ARECO**, U Krbu 17, Praha 10 - Strašnice, 10000, CZ

(210) **O-509357**  
(220) 20.11.2013  
(320) 20.11.2013  
(511) 19, 20, 21, 37, 42  
(540)



(510) (19) materiál pro výrobu nábytku jako například dřevotřískové desky, překližka, nekovové okenice, nekovová okna, dveře a zárubně, dřevěné obložení a dláždění, dřevo jako polotovary a stavební dřevo, stavební a tabulové sklo, nekovová schodiště, podlahy a obklady, polozpracované dřevo na trámy, hranoly, přířezy, desky, lišty, dřevotřísky, palubky, nekovové profilované lišty a vlasy, parkety, nekovové ploty a ohrady, desky a panely z napodobeného dřeva, nekovové lávky; (20) nábytek, zrcadla, rámy, výrobky nejmenované v jiných třídách ze dřeva, korku, rákosu, vrbového proutí, z rohu, kosti, slonoviny, z kotic, želvoviny, jantaru, perleti, mořské pěny, náhražky všech těchto materiálů nebo náhražky z plastických hmot, výrobky ze dřeva spadající do této třídy, drobný nábytek a jeho díly, nekovové závěsy koráلكové, nekovové bečky, bedny, laťové bedny, bidla, nekovové cívky spadající do této třídy, nekovové čepy, nekovová nesvitící čísla domovní, dekorativní přenosné předměty spadající do této třídy, desky k vystavování zboží, stojany na deštníky, umělecká díla ze dřeva, sádry a vosku, držáky na kartáče a noviny, držáky na záclony, kování na dveře nekovové, figurky spadající do této třídy, háčky na oděvy, hnízda pro domácí zvířata, chodítka dětská, vřesáky, kartotéky, tabule s háčky, stojany na klobouky, kolébky, kolečka nekovová, kolíčky nekovové, kontejnery nekovové, konzole na záclony a závěsy, násady na nářadí nekovové, koše, košíky, krmelce, kroužky na záclony, kukaně, podstavce na květináče, lékárníčky, lištové rolety vnitřní (žaluzie), lišty na rolety, nádoby nekovové, nádrže spadající do této třídy, nekovové rukojeti k nářadí, obaly dřevěné, ohrádky na děti, ošatky, ozdoby nástěnné a ozdoby pohyblivé spadající do této třídy, nekovové nakládací palety, podnožky, podstavce dřevěné, polštáře, matrace, ponky, poštovní schránky kromě zděných a kovových, poutače (dřevěné i z plastických hmot), prkénka, proutěné zboží, nekovové přepravky, rakve, ramínka na oděvy, nekovové schody (žebříky), schránky ze dřeva nebo z plastických hmot, vystavovací stojany, sudy, špalky, tabule vývěsní, úchytky nekovové, truhlářské umělecké výrobky, truhly, tyče záclonové a k rostlinám, úly, urmy, uzávěry nekovové, zástěny, závory, žebříky, žerdě, výše uvedené výrobky spadající do této třídy, soustružené dřevěné předměty jako například vřesáčky, soustružená držadla, nohy; (21) soustružené dřevěné předměty pro domácnost a kuchyň jako například vařečky, války, vrtičky; (37) opravy - truhlářství a čalounictví; (42) poradenské služby při zařizování interiérů, projektové a návrhářské činnosti v oblasti zařizování interiérů bytů, hotelů, bank, kanceláří, recepčí, restaurací a jiných společenských prostor.

(730) **Dřevotvar družstvo**, Slezská 535, Jablonné nad Orlicí, 56164, CZ  
(740) Jiří Kvítek, patentový zástupce, Pod průsekem 11, Praha 10, 10200

(210) **O-509358**  
(220) 20.11.2013  
(320) 20.11.2013  
(511) 35, 36, 37, 40, 42

(540)



(510) (35) organizační poradenství a poradenství týkající se podnikové ekonomiky pro stavebníky, podnikatelské plánování, poradenství týkající se podnikové ekonomiky, poradenství v oblasti vypisování veřejných soutěží a zadávání stavebních zakázek, poradenství týkající se podnikové ekonomiky v oblasti účetnictví, management; (36) finanční poradenství pro stavebníky, poradenská činnost týkající se využití pozemků, pronájem zastavěných a nezastavěných pozemků, zprostředkování zastavěných a nezastavěných pozemků; (37) pozemní a inženýrské stavitelství, včetně stavby tunelů a silnic, zřizování směrově vedených tras, obzvláště pro provoz železnice, výstavba zařízení pro likvidaci odpadních vod a pro čištění odpadních vod, výstavba zařízení pro zásobování pitnou vodou, zastavění zastavěných a nezastavěných pozemků, poradenská činnost v oblasti stavebnictví, stavební dozor; (40) sanace skládek odpadu; (42) inženýrské služby, projektování a projektová činnost včetně kontroly projektů, tvorba stavebních a konstrukčních projektů, vývoj počítačového softwaru pro všechny výše uvedené služby a pro správu nemovitostí.

(590) Barevná  
(730) **Trianon Building Prague s.r.o.**, Antala Staška 2027/79, Praha 4, 14000, CZ  
(740) AK Krejčí & Růžková, Mgr. Tomáš Krejčí, advokát, Pařížská 204/21, Praha 1, 11000

(210) **O-509363**  
(220) 20.11.2013  
(320) 20.11.2013  
(511) 17, 19, 35, 36, 37, 39, 40, 42, 44  
(540)

### Build4innovation

(510) (17) materiály těsnící, ucpávací a izolační, nekovové těsnící profily, syntetické výplně k použití jako filtrační filtry, polotovary z plastických hmot; (19) stavební materiály a hmoty nekovové, přenosné konstrukce nekovové, zejména nekovové nádrže, nekovové konstrukce na jezírka, nekovové materiály pro zpevnění terénu, nekovové konstrukční profily ke stavebním účelům, obkladové materiály a zateplovací systémy nekovové, obkladové desky budov, střešní krytiny; (35) reklamní a inzertní služby všeho druhu včetně inzercí a reklamy poskytované v počítačových, telekomunikačních a obdobných sítích, informační servis a poradenské služby v obchodě, obchodní zastoupení tuzemských a zahraničních firem, velkoobchod, maloobchod a internetový obchod s výrobky ve třídách 1 až 34, pořádání reklamních a obchodních výstav a předváděcích akcí zboží a služeb, pomoc při řízení obchodní činnosti, obchodní administrativa, kancelářské práce, odbyt druhotných surovin, odpadů, produktů ze zemědělství, lesnictví, zahradnictví a přírodních materiálů; (36) činnost realitní kanceláře, nákup, prodej, pronájem a leasing nemovitostí, poradenství v oblasti nemovitostí, investiční činnost, pojištění, finanční odhady a oceňování nemovitostí, zprostředkování uvedených služeb, finanční služby, zprostředkování půjček a hypoték, poradenství v oblasti financování nákupu nemovitostí, zprostředkování finančních úvěrů, developerská činnost v oblasti realit; (37) stavebnictví, provádění a instalace staveb, jejich změn a odstraňování, rekonstrukce, opravy a stavební úpravy objektů, výstavba a údržba silnic, demolice stavebních objektů, rekultivace odpadových materiálů, rekultivace a těsnění skládek, poradenská činnost ve stavebnictví, developerské činnosti v oblasti stavebnictví a stavitelství; (39) provoz skládek, skladování odpadů včetně nebezpečných odpadů, odstraňování odpadů (odvoz); (40) zpracování (recyklace) druhotných surovin, odpadů, produktů ze zemědělství, lesnictví, zahradnictví a přírodních materiálů, recyklace a třídění odpadů včetně nebezpečných odpadů, odstraňování odpadů (recyklace), čištění odpadních vod, konzultační a poradenská činnost v oblasti nakládání s odpady, zprostředkovatelská činnost v oblasti nakládání s odpady; (42) vývoj, návrhy, propočty, zpracování expertiz, inženýring, design,

projektová a architektonická činnost ve stavebnictví, energetice, ekologii, krajině a odpadovém hospodářství, developerské projekty; (44) zemědělské, zahradnické a lesnické služby, poradenská a projekční činnost v oblasti zahradnictví, zemědělství a lesnictví.

- (730) **Kadlec Jiří Ing.**, Lesní 1184, Hluboká nad Vltavou, 37341, CZ  
(740) PatentCentrum Sedlák & Partners s.r.o., Husova 5, České Budějovice, 37001

- (210) **O-509583**  
(220) 29.11.2013  
(320) 29.11.2013  
(511) 9, 16, 35, 38, 39, 41, 45  
(540)

Pro Scenium

- (510) (9) multimediální aplikace, nosiče zvukových, obrazových a zvukově-obrazových záznamů, zejména CD nosiče, DVD nosiče, Blu-ray nosiče, elektronické informační publikace, časopisy, periodika a multimediální aplikace na nosičích zařazených ve třídě 9, interaktivní a grafické programy, elektronické databáze a databázové produkty, zařízení k provozování informačních systémů spadající do této třídy, obrazové a zvukově-obrazové záznamy na nosičích, zejména hrané filmy, dokumentární filmy a animované filmy, včetně jejich obalů; (16) tiskoviny všeho druhu, zejména periodické a neperiodické tiskoviny na papírových nosičích, propagační a reklamní materiály, katalogy, reklamní tabule a poutače z kartónu, fotografie, diáře a kalendáře, vizitky, tištěné programy a scénáře, grafiky a grafická alba, propagační a upomínkové předměty z papíru a plastu spadající do této třídy; (35) merchandising, reklamní, inzertní a propagační činnost prostřednictvím jakéhokoli média, zejména reklama v počítačové síti Internet, rozhlasová reklama a televizní reklama, on-line inzerce a prezentace v počítačové síti Internet a na sociálních sítích, psychologické testování pro výběr zaměstnanců, poradenská a konzultační činnost v oboru personalistiky; (38) šíření elektronických informací, šíření audio nebo audiovizuálních děl prostřednictvím informačních nebo telekomunikačních sítí, včetně sítě Internet, pomocí satelitů a podobně, televizní vysílání; (39) distribuce zvukových, obrazových a zvukově-obrazových snímků a záznamů všeho druhu; (41) poradenská a konzultační činnost v oboru vzdělávání, vzdělávací činnost v oboru personalistiky, podnikání a obchodu včetně pořádání, organizování a vedení konferencí, seminářů a vzdělávacích akcí, lektorská a přednášková činnost, výuka cizích jazyků, filmová produkce, televizní produkce, nahrávání nosičů dat všeho druhu, zejména nosičů zvukově-obrazových záznamů, CD nosičů, DVD nosičů, Blu-ray nosičů, výroba, tvorba a šíření audiovizuálních děl prostřednictvím filmu a televize, dabing, producentská a agenturní činnost v oblasti kultury, zejména organizování filmových festivalů, koncertů, estrád, kinopředstavení, školení, seminářů a soutěží, výstavní činnost v oblasti kultury a umění, podpora kulturních a sociálních projektů a aktivit v oblasti životního prostředí a zachování kulturního dědictví; (45) správa autorských a příbuzných práv.

- (730) **ProScenium s.r.o.**, Koněvova 31/27, Praha 3, 13000, CZ

- (210) **O-509606**  
(220) 02.12.2013  
(320) 02.12.2013  
(511) 35, 42, 45  
(540)

### Paper Jacket

- (510) (35) reklama, psaní reklamních textů, reklama on-line v počítačové síti, služby v oblasti grafické úpravy pro reklamní účely; (42) oděvní návrhářství, design, tvorba počítačových systémů; (45) duševní vlastnictví, ochrana duševního vlastnictví, správa autorských práv.

- (730) **Jurč Milan**, Jateční 1434/9, Praha 7, 17000, CZ

- (210) **O-509765**  
(220) 06.12.2013  
(320) 06.12.2013  
(511) 4, 11, 35  
(540)



- (510) (4) svíčky pro vánoční stromky; (11) elektrická světla pro vánoční stromky; (35) maloobchodní a velkoobchodní činnost s výrobky uvedenými ve třídách 4 a 11, nabízení výrobků uvedených ve třídách 4 a 11 na Internetu.
- (730) **FRIST s.r.o.**, Ve Žlibku 1800/77, Praha 9 - Horní Počernice, 19300, CZ

- (210) **O-509904**  
(220) 11.12.2013  
(320) 11.12.2013  
(511) 16, 35, 41  
(540)

### Ostrov pokladů

- (510) (16) papír, lepenka a výrobky z těchto materiálů, reklamní, propagační a užitkové výrobky z papíru určené pro propagaci vlastní společnosti, periodické i neperiodické publikace, informační, reklamní a propagační materiály určené pro propagaci vlastní společnosti, tiskárenské a kartonážní výrobky, data a databáze na papírových nosičích, psací potřeby, kalendáře, diáře, školní potřeby, losy, sázenky, sázkové tikety, vstupenky; (35) reklamní, inzertní a propagační činnost směřující k propagaci vlastní společnosti nebo kulturních a sportovních akcí, vyhledávání sponzorů, prodej reklamních a upomínkových předmětů, obchodní činnost v oblasti sázkových her, kurzových a jiných sázek a loterií; (41) organizování a pořádání loterií, provozování loterií, heren rulet a kasin, organizování, provozování a pořádání sázkových her, výherních loterií, tombol, soutěží, provozování výherních i nevýherních hracích zařízení, služby vztahující se k hrám, sázení, hazardním hrám (včetně hazardních her na dálku), loteriím, kasinům a ruletám, projekce sportovních přenosů, organizování sportovních sázek a číselných loterií, prodej losů a příjem sázek ve smluvně závazných sběrných právnických a fyzických osob a ve sběrných zřízených společnostech, pořádání a organizování kulturních, sportovních a společenských událostí, předprodej a prodej vstupenek, organizování a pořádání vzdělávacích akcí, provozování sportovních zařízení.

- (730) **SAZKA, sázková kancelář a.s.**, K Žižkovu 851, Praha 9, 19093, CZ  
(740) Halaxová & Halaxová TETRAPAT, RNDr. Zdeňka Halaxová, Jinonická 80, Praha 5, 15800

- (210) **O-509906**  
(220) 11.12.2013  
(320) 11.12.2013  
(511) 16, 35, 41



(540)

## OSTROV POKLADŮ

(510) (16) papír, lepenka a výrobky z těchto materiálů, reklamní, propagační a užitkové výrobky z papíru určené pro propagaci vlastní společnosti, periodické i neperiodické publikace, informační, reklamní a propagační materiály určené pro propagaci vlastní společnosti, tiskárenské a kartonážní výrobky, data a databáze na papírových nosičích, psací potřeby, kalendáře, diáře, školní potřeby, losy, sázenky, sázkové tikety, vstupenky; (35) reklamní, inzertní a propagační činnost směřující k propagaci vlastní společnosti nebo kulturních a sportovních akcí, vyhledávání sponzorů, prodej reklamních a upomínkových předmětů, obchodní činnost v oblasti sázkových her, kurzových a jiných sázek a loterií; (41) organizování a pořádání loterií, provozování loterií, heren rulet a kasin, organizování, provozování a pořádání sázkových her, výherních loterií, tombol, soutěží, provozování výherních i nevýherních hracích zařízení, služby vztahující se k hrám, sázení, hazardním hrám (včetně hazardních her na dálku), loteriím, kasinům a ruletám, projekce sportovních přenosů, organizování sportovních sázek a číselných loterií, prodej losů a příjem sázek ve smluvně závazných sběrnách právnických a fyzických osob a ve sběrnách zřízených společností, pořádání a organizování kulturních, sportovních a společenských událostí, předprodej a prodej vstupenek, organizování a pořádání vzdělávacích akcí, provozování sportovních zařízení.

(590) Barevná

(730) SAZKA, sázková kancelář a.s., K Žižkovu 851, Praha 9, 19093, CZ

(740) Halaxová & Halaxová TETRAPAT, RNDr. Zdeňka Halaxová, Jionická 80, Praha 5, 15800

(210) **O-509910**

(220) 11.12.2013

(320) 11.12.2013

(511) 32

(540)

### Magneziana

(510) (32) minerální vody, stolní vody, limonády, piva, nealkoholické šumivé nápoje, šťávy ovocné, sirupy na výrobu nápojů, sirupy pro limonády, minerální vody ochucené a jiné nealkoholické nápoje.

(730) Karlovarské minerální vody, a.s., Horova 3, Karlovy Vary, 36021, CZ

(740) AK Mrázek - Mrázková, JUDr. Josef Mrázek, DrSc., Pernerova 11, Praha 8, 18600

(210) **O-509914**

(220) 11.12.2013

(320) 11.12.2013

(511) 32

(540)

### Magnézka

(510) (32) minerální vody, stolní vody, limonády, piva, nealkoholické šumivé nápoje, šťávy ovocné, sirupy na výrobu nápojů, sirupy pro limonády, minerální vody ochucené a jiné nealkoholické nápoje.

(730) Karlovarské minerální vody, a.s., Horova 3, Karlovy Vary, 36021, CZ

(740) AK Mrázek - Mrázková, JUDr. Josef Mrázek, DrSc., Pernerova 11, Praha 8, 18600

(210) **O-509915**

(220) 11.12.2013

(320) 11.12.2013

(511) 32

(540)

### Mattoniho magnéziová kyselka

(510) (32) minerální vody, stolní vody, limonády, piva, nealkoholické šumivé nápoje, šťávy ovocné, sirupy na výrobu nápojů, sirupy pro limonády, minerální vody ochucené a jiné nealkoholické nápoje.

(730) Karlovarské minerální vody, a.s., Horova 3, Karlovy Vary, 36021, CZ

(740) AK Mrázek - Mrázková, JUDr. Josef Mrázek, DrSc., Pernerova 11, Praha 8, 18600

(210) **O-509916**

(220) 11.12.2013

(320) 11.12.2013

(511) 32

(540)

### Mattoniho magnéziová minerální voda

(510) (32) minerální vody, stolní vody, limonády, piva, nealkoholické šumivé nápoje, šťávy ovocné, sirupy na výrobu nápojů, sirupy pro limonády, minerální vody ochucené a jiné nealkoholické nápoje.

(730) Karlovarské minerální vody, a.s., Horova 3, Karlovy Vary, 36021, CZ

(740) AK Mrázek - Mrázková, JUDr. Josef Mrázek, DrSc., Pernerova 11, Praha 8, 18600

(210) **O-509918**

(220) 11.12.2013

(320) 11.12.2013

(511) 32

(540)

### Ondráška

(510) (32) minerální vody, stolní vody, limonády, piva, nealkoholické šumivé nápoje, šťávy ovocné, sirupy na výrobu nápojů, sirupy pro limonády, minerální vody ochucené a jiné nealkoholické nápoje.

(730) Karlovarské minerální vody, a.s., Horova 3, Karlovy Vary, 36021, CZ

(740) AK Mrázek - Mrázková, JUDr. Josef Mrázek, DrSc., Pernerova 11, Praha 8, 18600

(210) **O-509919**

(220) 11.12.2013

(320) 11.12.2013

(511) 32

(540)

### Ondrášova minerální voda

(510) (32) minerální vody, stolní vody, limonády, piva, nealkoholické šumivé nápoje, šťávy ovocné, sirupy na výrobu nápojů, sirupy pro limonády, minerální vody ochucené a jiné nealkoholické nápoje.

(730) Karlovarské minerální vody, a.s., Horova 3, Karlovy Vary, 36021, CZ

(740) AK Mrázek - Mrázková, JUDr. Josef Mrázek, DrSc., Pernerova 11, Praha 8, 18600

(210) **O-509946**

(220) 12.12.2013

(320) 12.12.2013

(511) 5, 29, 30

(540)



(510) (5) dietetické potraviny a cukrovinky pro lékařské účely, potraviny pro zvláštní výživu, a to pro diabetiky posilující a dietní, vysokoproteinové potraviny k léčebným účelům, potravinové doplňky výživy k léčebným účelům, také s přísadami vitamínů, minerálních látek či stopových prvků; (29) potravinářské výrobky obsahující sóju zařazené do této třídy, potravinářské výrobky na bázi rostlinných proteinů získaných ze sójových semen, jedlé proteiny získané ze sójových semen, potravinářské výrobky složené z proteinů sóji použité jako potravinové náhražky, sojové burgery,

sójové mléko v tekuté a pevné formě, potravinářské výrobky vycházející ze sójové mléčné výrobky, jmenovitě dezerty na bázi sójového mléka, sójový jogurt, jogurtový sójový nápoj, čerstvá sójová smetana, sójové máslo, sójový margarín, sójové TOFU, sójové pudinky, sójový krém, nápoje složené převážně ze sójového mléka zařazené do této třídy, nápoje složené převážně ze sójového mléka obsahující ovoce zařazené do této třídy, polévka na bázi sójových proteinů, sójové ořechy, sójové klíčky, konzervovaná a sušená sójová semena, sójová želé, sójové džemy, jedlé oleje a tuky na bázi sóji; (30) mletá a zrnková káva, kakao, čaj, bylinkový čaj, nápoje z kávy, čaje, kakaa, expresní nápoje a nápoje na bázi kávy, espresa a/nebo mléka, prášková čokoláda a vanilka, pekárenské výrobky včetně koblih, placiček, sušenek, koláčků, dortů a chlebů, jakož i polotovary k jejich přípravě, čokoládové a cukrářské výrobky, instantní káva a nápoje na bázi kávy.

(730) **NGUYEN Viet Phuong Ing.**, Medkova 641/10, Praha 4, 14900, CZ

(210) **O-509947**

(220) 12.12.2013

(320) 12.12.2013

(511) 29, 30

(540)

### KYBLÍK 11/11

(510) (29) maso, ryby, drůbež a zvěřina, mořští živočichové a výrobky z nich, konzervované, sušené a vařené ovoce a zelenina, želé, džemy, saláty kuřecí, saláty těstovinové, vejce, mléčné výrobky, oleje na vaření, nakládaná zelenina, masové výrobky, drůbeží výrobky, vařená kuřata, mražená kuřata, snacky vyráběné z brambor; (30) ovocné omáčky, sušené bylinky, saláty ovocné.

(730) **Kentucky Fried Chicken International Holdings, Inc.**, 1441 Gardiner Lane, 40213 Louisville, KY, US

(740) Společná advokátní kancelář Všetěčka Zelený Švorčík Kalenský a partneři, JUDr. Otakar Švorčík, Hálkova 2, Praha 2, 12000

(210) **O-509951**

(220) 12.12.2013

(320) 12.12.2013

(511) 25

(540)



(510) (25) 25) pánské, dámské i dětské oděvy, rukavičkářské zboží..

(590) Barevná

(730) **OVICO s.r.o.**, Pod Vidoulí 750/1, Praha 5, 15800, CZ

(210) **O-509956**

(220) 12.12.2013

(320) 12.12.2013

(511) 5, 29, 30, 31, 32, 33

(540)



(510) (5) potraviny pro batolata, doplňky výživy, minerální doplňky, vitamínové doplňky; (29) maso a masové výrobky, ryby a rybí výrobky, ostatní mořské plody (neživé) a výrobky z nich, drůbež a produkty z drůbeže, zvěřina a výrobky ze zvěřiny, uzeniny a uzené výrobky, měkkýši a korýši (neživí) a výrobky z nich, výtažky z masa, ryb, drůbeže, zvěřiny, zeleniny, ovoce a zelenina, také ve sladkém a (nebo) kyselém nálevu a (nebo) krájená a (nebo) ve formě salátů, ovocné a zeleninové dřeně, produkty z brambor všeho druhu (pokud jsou obsaženy ve třídě 29), veškeré výše uvedené zboží také konzervované, vařené, sušené a (nebo) mražené, zpracované ořechy, zpracované ořechové směsi, také se, sušenými plody, huspeniny (želé), džemy, marmelády, ovocné pomazánky a jiné sladké pomazánky na chleba (pokud jsou obsaženy ve třídě 29), vejce, mléko a mléčné výrobky (pokud jsou obsaženy ve třídě 29), máslo, sýry a sýrové výrobky, smetana, jogurt, tvaroh, sušené mléko pro účely výživy, dezerty na bázi jogurtu, tvarohu, smetany, mléka a (nebo) ovoce, jedlé oleje a tuky, polévky, bujóny a jídla z jednoho hrnce, také jako hotové pokrmy, saláty na bázi masa, ryb, drůbeže, zvěřiny, uzenin, plodů moře, zeleniny (nebo) ovoce, bramborové lupinky a bramborové tyčinky, hotová jídla a mražené potraviny, zejména sestávající pouze nebo převážně z masa, ryb, drůbeže, zvěřiny, plodů moře, brambor, upraveného ovoce, zeleniny a (nebo) sýrů (zařazené do třídy 29), dietetické výrobky a potraviny nikoli pro lékařské účely sestávající pouze nebo převážně z výše uvedeného zboží (pokud je zařazeno do třídy 29); (30) káva, čaj, kakao, cukr, rýže, tapioka, ságo, kávové náhražky, mouka a přípravky z obilnin, cereálie, mueslí a celozrnné výrobky, nápoje na bázi kávy, čaje, kakaa a čokolády, kávové a kakaové přípravky pro zhotovování alkoholických a nealkoholických nápojů, aromatické látky pro potraviny, chléb, pečivo a cukrovinky, sladkosti a cukrářské výrobky (také s použitím umělých sladidel), čokoláda a čokoládové výrobky, pralinky, zmrzlina, pudinky, med, sirup melasový, droždí, prášek do pečiva, potravinářský škrob, sůl, hořčice, majonéza, kečup, ocet, omáčky (k ochucení), salátové zálivky, koření, aromatické výtažky, sušené aromatické koření, pizza a výrobky z pizzy, těstoviny, také jako hotové pokrmy a (nebo) mražené, obložené chleby, housky a bagety, sendviče, suši, hotová jídla a mražená jídla, zejména sestávající pouze nebo převážně z celozrnných výrobků, pečiva, cukrovinek, těstovin a (nebo) rýže, (zařazené do třídy 30), dietetické výrobky a potraviny nikoli pro lékařské účely sestávající pouze nebo převážně z výše uvedeného zboží (pokud je zařazeno do třídy 30); (31) čerstvé ovoce a zelenina, ořechy; (32) piva, nealkoholické pivo, dietní pivo, míchané nápoje obsahující pivo, minerální vody, šumivé nápoje a jiné nealkoholické nápoje, ovocné nápoje a nápoje vyrobené z ovocných šťáv, ovocné šťávy, zeleninové šťávy (nápoje), sirup a jiné přípravky ke zhotovování nápojů; (33) alkoholické nápoje (kromě pív), pokud jsou obsaženy ve třídě 33, vína, lihoviny a likéry, jakož i míchané alkoholické nápoje, koktejly a aperitivy na principu lihovin nebo vína, nápoje obsahující víno, přípravky k výrobě alkoholických nápojů.

(590) Barevná

(730) **Lidl Stiftung & Co. KG**, Stiftsbergstrasse 1, 74167 Neckarsulm, DE

(740) TRAPLOVÁ-HAKR-KUBÁT Advokátní a patentová kancelář, Mgr. Jana Šuranová Traplová, Přístavní 24, Praha 7, 17000

(210) **O-510066**

(220) 17.12.2013

(320) 17.12.2013

(511) 9, 14

(540)



(510) (9) brýle, sluneční brýle, kontaktní čočky, pouzdra na kontaktní čočky, nádobky pro kontaktní čočky; (14) drahé kovy a jejich slitiny, zlato, stříbro, platina, drahé kameny, šperky vyrobené z drahých kovů nebo jimi pokovené, náramky, prsteny, amulety, náhrdelníky, klipsy na uši, manžetové knoflíky, náušnice, ozdobné jehlice, spony do kravat, přívěšky, prsteny jako šperky, medailonky, brože, osobní ozdoby z drahých kovů, bižuterie, klíčenky (drobné předměty a přívěšky), sošky z drahého kovu, busty z drahého kovu, hodinářské potřeby spadající do této třídy, chronometrické přístroje a jejich díly a příslušenství, chronometry, náramkové hodinky, kapesní hodinky, hodinky jako šperky, nástěnné hodiny, stolní hodiny, řemínky k hodinkám, pásky k hodinkám, náramky k hodinkám, řetízky k hodinkám, schránky na hodinky a hodiny, náhradní díly k hodinkám a hodinám.

(730) **ERCAN SAAT SANAYI VE TICARET LIMITED SIRKETI**,  
Tahtakale Caddesi 70, Eminönü - Istanbul, TR

(740) Rott, Růžička & Guttman Patentové, známkové a advokátní kanceláře,  
JUDr. Vladimír Rott, Vinohradská 37, Praha 2, 12000

(210) **O-510247**

(220) 27.12.2013

(320) 27.12.2013

(511) 4, 20, 21, 24, 27, 28, 40, 42

(540)

### La natura HOME COLLECTION

(510) (4) dekorativní svíčky; (20) dřevěný a čalouněný nábytek (obývací stěny, ložnice, čalouněné soupravy, stolový nábytek, nábytek lůžkový, nábytek skříňový, nábytek sedací), dekorativní předměty v rámci této třídy; (21) pomůcky a nádoby pro domácnost a kuchyň, sklo a zboží z porcelánu neobsažené v jiných třídách; (24) textil a textilní zboží nezahrnuté v jiných třídách, povlečení, ubrusy v rámci této třídy; (27) koberce, rohožky, rohože, tapety na stěny v rámci této třídy; (28) vánoční ozdoby skleněné, látkové, dřevěné, kovové a vánoční dekorace v rámci této třídy; (40) výroba vánočních ozdob a dekorací, výroba nábytku; (42) poradenské služby při zařizování interiérů.

(730) **LAŠEK spol. s r.o.**, U Sirkámy 658, České Budějovice, 37004, CZ

(740) Advokátní kancelář JUDr. Nádravský & syn, JUDr. Jan Nádravský,  
Husova tř. 1633/40, České Budějovice, 37001

(210) **O-510352**

(220) 06.01.2014

(320) 06.01.2014

(511) 28, 35, 41

(540)



(510) (28) sportovní zboží v rámci této třídy, zejména fitness potřeby, sportovní náčiní a nástroje jako jsou rukavice pro baseball, šerm, golf, box, a další sporty, lyže, lyže vodní, obaly na lyže, snowboardy, skateboardy, prkna na

surfing a windsurfing, brusle lední, kolečkové i in-line, boby, sáně, činky, disky, golfové hole, gymnastické zařízení, hokejky, hráčské pálky, hůlky pro mažoretky, chrániče a ochranné vycpávky jako části sportovní výstroje, kulečnicková tága, kuželky, lukostřelecké náčiní, náboje a pistole na paintball, ploutve na plavání, potápění, puky hokejové, rakety s pružným výpletem a výplety pro tyto rakety, stoly pro stolní tenis a stolní fotbal, šipky, talíře létající, tenisové a podobné sítě, terče, vosky na lyže, biliardové (kulečnickové) koule, horolezecká výstroj, sítě na motýly, rybářské náčiní, umělé vánoční stroměčky, ozdoby a stojany na vánoční stroměčky (s výjimkou osvětlení a cukrovinek), hračky, dětské hrncíkové kruhy, loutky, maňásci, marionety, loutková divadla a divadélka, společenské, deskové a stolní hry jako dáma, šachy, mah-jong, puzzle, vrhcáby, hra v kostky, domino, dostihy, šachovnice, hrací karty, žetony, koule, kulíčky a další příslušenství her, autíčka na hraní, automobilové modely zmenšené, balónky na hraní, bublifuk, panenky, domečky, šatičky, pokojíčky, postýlky, sací láhve pro panenky, draci létající, houpačky, hračky plyšové, hračky pohyblivé, chrástítka, káča, vlček, koloběžky - v rámci této třídy, koně houpačí, stavebnice a stavebnicové kostky, míče a míčky na hraní, pistole a pistolky jako hračky, hračky pro domácí zvířata, hry automatické, s výjimkou těch, které se uvádějí do chodu vhozením mince nebo těch, které jsou užívány výhradně s televizním přijímačem, hry elektronické, s výjimkou her, které jsou používány výhradně ve spojení s televizním přijímačem, zábavné stroje, automatické a automaty, výrobky zábavné pyrotechniky jako rachejtla, petardy, rozbušky a kapsle, divadelní a karnevalové masky, kaleidoskopy, kanadské žertíky (atrapy), žertovné předměty, konfety, girlandy, kouzelnické potřeby; (35) reklamní činnost v rámci této třídy, obchodování se sportovním vybavením a oblečením, maloobchod a velkoobchod zejména se sportovním oblečením, obuví a doplňky, včetně internetového prodeje, organizování komerčních nebo reklamních výstav a veletrhů, výroba reklamních nosičů, pomoc při řízení obchodní činnosti, pomoc při řízení obchodních a průmyslových podniků, obchodní management a podnikové poradenství, obchodní nebo podnikatelské informace, komerční informační kanceláře, obchodní nebo podnikatelský průzkum, hospodářské (ekonomické) prognózy, služby týkající se přemísťování provozů nebo podniků, marketingové studie, analýzy nákupních a velkoobchodních cen, průzkum trhu, průzkum veřejného mínění, statistické informace, styky s veřejností, účetnictví, revize účtů (audit), analýzy nákladů, oceňování obchodních podniků, provádění výpisů z účtů, dražby, personální poradenství, posuzování efektivnosti provozu a racionalizace práce, nábor zaměstnanců, psychologické testování pro výběr zaměstnanců, příprava a vyhotovení daňových přiznání, příprava mezd a výplatních listin, zprostředkovatelské práce, služby reklamních agentur a propagace jako je zajišťování reklamy on-line v počítačové síti Internet, rozhlasové reklamy, televizní reklamy, pronájem reklamní doby v komunikačních médiích, aktualizování a pronájem reklamních materiálů a reklamních ploch, inzerce poštou, předvádění zboží, služby modelek - předvádění pro reklamní účely a podporu prodeje, rozšiřování reklamních materiálů (letáků, proskletů, tisků, vzorků) zákazníkům, venkovní reklama, vydávání reklamních nebo náborových, propagačních a inzertních textů, vylepování plakátů, aranžování výkladů, obchodní vedení uměleckých agentur, správa hotelů, dovozní a vývozní kanceláře, sekretářské služby, vyřizování telefonních vzkazů a dotazů, těsnopis, stenografie, přepisování, psaní na stroji, zpracování textů, překlad a systemizace informací do počítačových databází, vedení kartoték a souborů v počítači, vyhledávání dat v počítačových souborech, kopírování nebo rozmnožování (reprodukce) dokumentů, dokladů apod., fotokopírování, zajišťování předplatného novin a časopisů, pronájem fotokopírovacích a kancelářských strojů a zařízení, pronájem prodejních automatů, dodavatelské služby pro třetí osoby, nákup výrobků a služeb pro jiné podniky, poradenská činnost v rámci této třídy, zprostředkovatelská činnost v rámci této třídy; (41) fitness a wellness - v rámci této třídy, sportovní služby, sportovní kluby, sportovní trénink, funkční trénink, kurzy, sportovní a relaxační centrum, organizování a pořádání společenských a sportovních akcí, organizování vzdělávacích, zábavných, sportovních soutěží nebo soutěží krásy, pořádání závodů - služby v rámci této třídy, tělesná výchova, provozování a pronájem sportovních zařízení, golfových hřišť, stadiónů, tenisových dvorců, plaveckých bazénů, gymnastický výcvik, půjčování sportovního nářadí, s výjimkou dopravních prostředků, vzdělávací a školící činnosti v rámci této třídy, pořádání festivalů, hudební produkce v rámci této třídy, služby pro oddech a rekreace, informace a zprostředkování možností rekreace, rozptýlení, zábavy, management turistických destinací, organizování kulturních nebo vzdělávacích výstav, organizování živých představení a vystoupení, pořádání divadelních představení, provozování kinosálů, koncertní síně, provozování muzeí, knihovny (půjčovny knih), pořádání diskoték, organizování a vedení kolokvií, konferencí, kongresů,

seminářů, sympozií, informace o výchově a vzdělávání, školení, praktické cvičení, instruktážní výcvik, zkoušení, přezkoušení, dálkové studium, korespondenční kurzy, internátní školy, dětské jesle a školky, prázdninové tábory, náboženská výchova, pomoc a poradenství pro volbu povolání, vzdělávací a školicí činnosti v rámci této třídy, výstavní a galerijní činnost v rámci této třídy, provozování kasin a heren, provozování her on-line (z počítačové sítě), noční kluby, karaoke, výchovně-zábavné klubové služby, kluby zdraví, cirkusy, drezúra zvířat, provozování zoologických zahrad, půjčování filmů, umělecké a módní agentury, estrády, pořádání loterií, organizování plesů, plánování a organizování večírků a oslav, předprodej vstupenek, filmová tvorba, filmová studia, dabing, digitální zpracování obrazu, nahrávací studia, výroba rozhlasových a televizních programů, zpravodajské služby, obrazové zpravodajství, fotografování, půjčování a pronájem divadelních a jiných dekorací včetně osvětlení, pronájem rozhlasových a televizních přijímačů, půjčování přenosných videokamer, vydávání knih, elektronické publikování (DTP), poskytování on-line elektronických publikací (bez možnosti stažení), vydávání elektronických knih a časopisů on line, posunková řeč (tlumočení), překladatelské služby, pořádání a řízení pracovních setkání.

(590) Barevná

(730) **Pařízková Lucie**, Komenského 19, České Budějovice, 37001, CZ(740) **DANĚK & PARTNERS** Advokátní a patentová kancelář, Ing. Dr. Vilém Daněk, Vinohradská 1107/45/1107, Praha 2, 12000(210) **O-510376**

(220) 07.01.2014

(320) 07.01.2014

(511) 16, 35, 40, 41, 42

(540)



(510) (16) brožury, grafiky, fotografie, billboardy, letáky, plakáty, prospekty, samolepky; (35) komerční informace a rady pro spotřebitele, komunikační média (prezentace výrobků v komunikačních médiích pro účely maloobchodu), marketing, marketingové studie, módní přehledky pro reklamní účely, obchodní nebo podnikatelské poradenství, obchodní nebo podnikatelský průzkum, obchodní reklama, pořádání veletrhů pro obchodní a reklamní účely, průzkum trhu, příprava inzertních sloupků, psaní reklamních textů, reklama (propagace), reklamní agentury, reklamní materiály (pronájem a rozšiřování), reklamní plochy (pronájem -), rozhlasová reklama, rozšiřování reklamních materiálů zákazníkům, rozšiřování vzorků, služby v oblasti grafické úpravy pro reklamní účely, studie (marketingové), styky s veřejností, subdavatelské služby (obchodní pomoc), televizní reklama, veletrhy (pořádání pro obchodní a reklamní účely), venkovní reklama, veřejné mínění (průzkum), vydávání reklamních nebo náborových propagačních a inzertních textů, výklady (aranžování), vylepování plakátů, výstavy komerční a reklamní, zpracování textů; (40) rytí, gravírování, tisk vzorů; (41) organizování kulturních nebo vzdělávacích výstav, organizování sportovních soutěží, plánování a organizování večírků, pořádání a řízení pracovních setkání, poskytování on-line elektronických publikací, rozhlasové a televizní programy (výroba -), semináře (organizování a vedení), soutěže (organizování vzdělávacích a zábavných), zábava (služby), živé vystoupení (organizování); (42) dárkové balení, design (umělecký), navrhování obalů, webové stránky (tvorba a správa).

(590) Barevná

(730) **ABSOLOOK s.r.o.**, Peterská 1426/1, Praha 1, 11000, CZ(210) **O-510465**

(220) 09.01.2014

(320) 09.01.2014

(511) 9

(540)

## EnviroPen

(510) (9) přístroje vědecké, optické, přístroje pro měření, přístroje pro vědecké laboratorní výzkumy.

(730) **PSI (Photon Systems Instruments) spol. s r.o.**, Kolářkova 39, Brno, 62100, CZ**Enantis s.r.o.**, Palackého třída 129, Brno, 62100, CZ(210) **O-510540**

(220) 14.01.2014

(320) 14.01.2014

(511) 30, 35, 40

(540)

## Pekárna Racek

(510) (30) pekařské a cukrářské výrobky, zejména pečivo, chléb a další přípravky z obilovin; (35) obchodně ekonomické poradenství, zprostředkovatelská činnost v oblasti obchodu s produkty třídy 30; (40) služby pekařství a cukrářství v rámci této třídy.

(730) **Pekárna Racek s.r.o.**, gen. Štefánika 185/38, Přerov I - Město, 75002, CZ(210) **O-510549**

(220) 14.01.2014

(320) 14.01.2014

(511) 8, 21, 35

(540)

## CUKROSYPÁTOR

(510) (8) nářadí a nástroje s ručním pohonem, kleštičky na cukr; (21) náčiní a nádoby pro domácnost, cukřenky, kuchyňské náčiní, kuchyňské nádoby, kuchyňské potřeby neelektrické; (35) propagační činnost, reklama, pomoc při řízení obchodní činnosti, obchodní administrativa, kancelářské práce, zásilkový prodej zboží uvedeného ve třídách 8 a 21 z katalogů a z Internetu, inzerce.

(730) **Vaše DEDRA, s.r.o.**, Podhradní 69, Česká Skalice, 55203, CZ(210) **O-510550**

(220) 14.01.2014

(320) 14.01.2014

(511) 21, 35

(540)

## PODRŽUBRUS

(510) (21) náčiní a nádoby pro domácnost, kuchyňské náčiní neelektrické, náčiní pro použití v domácnosti, nádoby kuchyňské, nádoby pro použití v kuchyni a v domácnosti, kuchyňské potřeby neelektrické; (35) propagační činnost, reklama, pomoc při řízení obchodní činnosti, obchodní administrativa, kancelářské práce, zásilkový prodej zboží uvedeného ve třídě 21 z katalogů a z Internetu, inzerce.

(730) **Vaše DEDRA, s.r.o.**, Podhradní 69, Česká Skalice, 55203, CZ(210) **O-510551**

(220) 14.01.2014

(320) 14.01.2014

(511) 21, 35

(540)

## NECINTADLO

(510) (21) náčiní a nádoby pro domácnost, kuchyňské náčiní neelektrické, náčiní pro použití v domácnosti, nádoby kuchyňské, nádoby pro použití v kuchyni a v domácnosti, podložky na krájení pro použití v kuchyni, kuchyňské potřeby neelektrické; (35) propagační činnost, reklama, pomoc při řízení obchodní činnosti, obchodní administrativa, kancelářské práce, zásilkový prodej zboží uvedeného ve třídě 21 z katalogů a z Internetu, inzerce.

(730) **Vaše DEDRA, s.r.o.**, Podhradní 69, Česká Skalice, 55203, CZ(210) **O-510552**

(220) 14.01.2014

(320) 14.01.2014

(511) 21, 35

(540)

## GRUPIES

(510) (21) náčiní a nádoby pro domácnost, kuchyňské náčiní neelektrické, náčiní pro použití v domácnosti, nádoby kuchyňské, nádoby pro použití v



kuchyni a v domácnosti, podložky na krájení pro použití v kuchyni, kuchyňské potřeby neelektrické; (35) propagační činnost, reklama, pomoc při řízení obchodní činnosti, obchodní administrativa, kancelářské práce, zásilkový prodej zboží uvedeného ve třídě 21 z katalogů a z Internetu, inzerce.

(730) **Vaše DEDRA, s.r.o.**, Podhradní 69, Česká Skalice, 55203, CZ

(210) **O-510553**

(220) 14.01.2014

(320) 14.01.2014

(511) 8, 21, 35

(540)

### VZDUCHOCUC

(510) (8) nářadí a nástroje s ručním pohonem; (21) náčiní a nádoby pro domácnost, nádoby kuchyňské, nádoby vakuovací, kuchyňské náčiní; (35) propagační činnost, reklama, pomoc při řízení obchodní činnosti, obchodní administrativa, kancelářské práce, zásilkový prodej zboží uvedeného ve třídách 8 a 21 z katalogů a z Internetu, inzerce.

(730) **Vaše DEDRA, s.r.o.**, Podhradní 69, Česká Skalice, 55203, CZ

(210) **O-510554**

(220) 14.01.2014

(320) 14.01.2014

(511) 21, 35

(540)

### PODHRNCOVNÍK

(510) (21) náčiní a nádoby pro domácnost, podložky pod horké nádoby, kuchyňské náčiní; (35) propagační činnost, reklama, pomoc při řízení obchodní činnosti, obchodní administrativa, kancelářské práce, zásilkový prodej zboží uvedeného ve třídě 21 z katalogů a z Internetu, inzerce.

(730) **Vaše DEDRA, s.r.o.**, Podhradní, Česká Skalice, 55203, CZ

(210) **O-510555**

(220) 14.01.2014

(320) 14.01.2014

(511) 9, 21, 35

(540)

### TĚSTOŠPRKÁTOR

(510) (9) dávkovače, váhy; (21) náčiní a nádoby pro domácnost, kuchyňské naběračky, kuchyňské náčiní, kráječe na těsto; (35) propagační činnost, reklama, pomoc při řízení obchodní činnosti, obchodní administrativa, kancelářské práce, zásilkový prodej zboží uvedeného ve třídách 9 a 21 z katalogů a z Internetu, inzerce.

(730) **Vaše DEDRA, s.r.o.**, Podhradní 69, Česká Skalice, 55203, CZ

(210) **O-510557**

(220) 14.01.2014

(320) 14.01.2014

(511) 8, 21, 35

(540)

### JEDNOHUBKÁTOR

(510) (8) náčiní pro domácnost s ručním pohonem; (21) pomůcky a nádoby pro domácnost, kráječe na těsto, kuchyňské náčiní; (35) propagační činnost, reklama, pomoc při řízení obchodní činnosti, obchodní administrativa, kancelářské práce, zásilkový prodej zboží uvedeného ve třídách 8 a 21 z katalogů, Internetu a inzerce.

(730) **Vaše DEDRA, s.r.o.**, Podhradní 69, Česká Skalice, 55203, CZ

(210) **O-510560**

(220) 14.01.2014

(320) 14.01.2014

(511) 25, 41, 43

(540)



(510) (25) oděvy, obuv; (41) zábava, sportovní a kulturní aktivity - pořádání; (43) příprava jídel a nápojů pro spotřebu při zábavě, sportovních a kulturních aktivitách.

(730) **Fotbalový klub Horní Věstonice o.s.**, Horní Věstonice 154, Horní Věstonice, 69181, CZ

(210) **O-510565**

(220) 14.01.2014

(320) 14.01.2014

(511) 20, 39, 43

(540)



(510) (20) akční dekorativní figurky z vosku, akční dekorativní figurky ze dřeva, akční dekorativní figurky ze sádry, akční dekorativní figurky z plastu, modely (ozdoby) vyrobené ze dřeva, modely (dekorace) vyrobené z vosku, modely (dekorace) vyrobené ze sádry, modely figurek z plastu (ozdoby), modely figurek z vosku (ozdoby), modely figurek ze dřeva (ozdoby), modely figurek ze syntetické pryskyřice (ozdoby), makety (ozdoby) z vosku, makety (ozdoby) ze dřeva, makety (ozdoby) ze sádry, modely v měřítku (ozdoby) ze dřeva, modely ze syntetické pryskyřice (ozdoby); (39) agenturní služby týkající se zajišťování zájezdů, cestovní kancelář, cestování (rezervace -), cestovní kancelář a rezervační služby, přeprava turistů, prohlídky (turistické), pronájem dopravních prostředků; (43) hotely, ubytovny a penziony, prázdninové a turistické ubytování, dočasné ubytování, rezervace ubytování, zprostředkování hotelového ubytování, poskytování rekreačního ubytování, pronájem rekreačního ubytování, hodnocení hotelového ubytování, cestovní kanceláře zajišťující ubytování, zajišťování ubytování pro turisty, bary (služby -), restaurace (služby -), restaurace s odnosem jídel s sebou.

(730) **E.P. G. European Professional Group s.r.o.**, Betlémské náměstí 254/3, Praha 1, 11000, CZ

(210) **O-510602**

(220) 15.01.2014

(320) 15.01.2014

(511) 11, 19, 20, 21

(540)



(510) (11) přístroje pro osvětlení, topení, výrobu páry, pro vaření, přístroje chladicí, pro sušení, ventilaci rozvod vody, sanitární (toaletní) přístroje a zařízení, součásti a příslušenství zmíněných výrobků, zejména sprchy, sprchovací kabiny, kohoutky a kohouty pro potrubí, koupací vany, vany pro sedací koupele, vany lázeňské, vanové příslušenství (armatury), zařízení na ohřev teplé vody pro koupel, přenosné kabiny pro parní koupele, koupelnové armatury, vanové příslušenství (armatury), obložení tvarované pro pece, obložení tvarované pro kamna, kovové konstrukce pro pece a trouby, krby, lampová stínidla, lampy elektrické, lázeňské vybavení (teplovzdušné lázně), svítidla s LED elektroluminiscenčními diodami, dřezy, dezinfekční dávkovače pro toalety (součást toalet), dezinfekční kontejner pro toalety, elektrické lampy, pisoáry, mušle, radiátory (topení), zařízení pro saunu, sedátka (záchodová), splachovače, splachovací zařízení, toaletní (záchodová) mísy, toalety (záchody splachovací), záchody přenosné, umyvadla, zařízení na sušení rukou pro umývárny, přístroje pro víření vody, zařízení pro přívod vody, vodovodní těsnění (těsnící kroužky), zařízení vodovodní, vše zahrnuté v této třídě; (19) stavební materiály nekovové, stavební keramika a sklo, neohebné nekovové trubky pro stavebnictví, asfalt, směla, přenosné konstrukce nekovové, nekovové pomníky, zejména dlažba nekovová, dlaždice na podlahy (nekovové), koupelnové obklady a vyzdívký, dlaždice na stěny/obkládačky pro stavebnictví (nekovové), obklady ve stavebnictví (nekovové), podlahy (nekovové), vše zahrnuté v této třídě; (20) nábytek, zrcadla, rámy, výrobky nejmenované v jiných třídách ze dřeva, korku, rákosu, vrbového proutí, z rohu, kosti, slonoviny, z kostic, želvoviny, jantaru, perleti, mořské pěny, náhražky všech těchto materiálů nebo náhražky z plastických hmot, koupelnový nábytek dřevěný a plastový, věšáky a držáky do koupelen (nekovové) v této třídě, nekovové háčky k zavěšení, součásti a příslušenství nábytku v této třídě, zejména bedny ze dřeva nebo umělých hmot, části nábytku ze dřeva, dvířka nábytku, kolečka k nábytku (nekovová), lišty u nábytku z umělých hmot, obložení nábytku (nekovové), držáky na kartáče, držáky na noviny, nábytek kancelářský, nábytek kovový, nábytek školní, podhlavníky, podnožky, regály, police, sklo stříbřené pro výrobu zrcadel, desky skleněné pro zrcadla, zrcátka (ruční) toaletní, skříně, skříně registrační, skřínky na ručníky (nábytek), skřínky na léky, ventily vodovodní z umělých hmot, vše zahrnuté v této třídě; (21) pomůcky a nádoby pro domácnost a kuchyň, hřebeny a mycí houby, kartáče (s výjimkou štětců), materiály pro výrobu kartáčů, čistící potřeby, drátky na čištění parket, sklo surové nebo opracované (s výjimkou pro lékařské účely), sklo, porcelán a majolika a výrobky z těchto materiálů neobsažené v jiných třídách, zejména technická keramika a sklo v rámci této třídy, ozdobná keramika a sklo, figurky (sošky) a umělecké předměty z porcelánu, terakoty nebo skla, aerosolové rozprašovače (s výjimkou pro lékařské účely), dávkovače mýdla, dávkovače papírových ručníků, dávkovače ručníků upevněné (nekovové), dávkovače toaletního papíru, hluboké mísy, kartáče, keramika na použití v domácnosti, mísy hygienické na vylučování pro domácí zvířata, mísky na mycí houby, pouzdra na mýdlo, noční nádoby (nočníky), vaničky (dětské, přenosné), vaničky na praní, výlevky pro domácnost v rámci této třídy, zásobníky (kovové) na papírové ručníky, zásobníky (nádržky) na mýdlo, věšáky a držáky do koupelen v této třídě, džbánky a džbery, kádě, flakóny, háčky na knoflík, kosmetické náčiní, vše zahrnuté v této třídě.

(730) LAUFEN CZ s.r.o., V Tüních 3/1637, Praha 2, 12000, CZ

(740) PATENTSERVIS Praha a.s., Na Podkovce 281/10, Praha 4, 14700

(540)



(510) (11) přístroje pro osvětlení, topení, výrobu páry, pro vaření, přístroje chladicí, pro sušení, ventilaci rozvod vody, sanitární (toaletní) přístroje a zařízení, součásti a příslušenství zmíněných výrobků, zejména sprchy, sprchovací kabiny, kohoutky a kohouty pro potrubí, koupací vany, vany pro sedací koupele, vany lázeňské, vanové příslušenství (armatury), zařízení na ohřev teplé vody pro koupel, přenosné kabiny pro parní koupele, koupelnové armatury, vanové příslušenství (armatury), obložení tvarované pro pece, obložení tvarované pro kamna, kovové konstrukce pro pece a trouby, krby, lampová stínidla, lampy elektrické, lázeňské vybavení (teplovzdušné lázně), svítidla s LED elektroluminiscenčními diodami, dřezy, dezinfekční dávkovače pro toalety (součást toalet), dezinfekční kontejner pro toalety, elektrické lampy, pisoáry, mušle, radiátory (topení), zařízení pro saunu, sedátka (záchodová), splachovače, splachovací zařízení, toaletní (záchodová) mísy, toalety (záchody splachovací), záchody přenosné, umyvadla, zařízení na sušení rukou pro umývárny, přístroje pro víření vody, zařízení pro přívod vody, vodovodní těsnění (těsnící kroužky), zařízení vodovodní, vše zahrnuté v této třídě; (19) stavební materiály nekovové, stavební keramika a sklo, neohebné nekovové trubky pro stavebnictví, asfalt, směla, přenosné konstrukce nekovové, nekovové pomníky, zejména dlažba nekovová, dlaždice na podlahy (nekovové), koupelnové obklady a vyzdívký, dlaždice na stěny/obkládačky pro stavebnictví (nekovové), obklady ve stavebnictví (nekovové), podlahy (nekovové), vše zahrnuté v této třídě; (20) nábytek, zrcadla, rámy, výrobky nejmenované v jiných třídách ze dřeva, korku, rákosu, vrbového proutí, z rohu, kosti, slonoviny, z kostic, želvoviny, jantaru, perleti, mořské pěny, náhražky všech těchto materiálů nebo náhražky z plastických hmot, koupelnový nábytek dřevěný a plastový, věšáky a držáky do koupelen (nekovové) v této třídě, nekovové háčky k zavěšení, součásti a příslušenství nábytku v této třídě, zejména bedny ze dřeva nebo umělých hmot, části nábytku ze dřeva, dvířka nábytku, kolečka k nábytku (nekovová), lišty u nábytku z umělých hmot, obložení nábytku (nekovové), držáky na kartáče, držáky na noviny, nábytek kancelářský, nábytek kovový, nábytek školní, podhlavníky, podnožky, regály, police, sklo stříbřené pro výrobu zrcadel, desky skleněné pro zrcadla, zrcátka (ruční) toaletní, skříně, skříně registrační, skřínky na ručníky (nábytek), skřínky na léky, ventily vodovodní z umělých hmot, vše zahrnuté v této třídě; (21) pomůcky a nádoby pro domácnost a kuchyň, hřebeny a mycí houby, kartáče (s výjimkou štětců), materiály pro výrobu kartáčů, čistící potřeby, drátky na čištění parket, sklo surové nebo opracované (s výjimkou pro lékařské účely), sklo, porcelán a majolika a výrobky z těchto materiálů neobsažené v jiných třídách, zejména technická keramika a sklo v rámci této třídy, ozdobná keramika a sklo, figurky (sošky) a umělecké předměty z porcelánu, terakoty nebo skla, aerosolové rozprašovače (s výjimkou pro lékařské účely), dávkovače mýdla, dávkovače papírových ručníků, dávkovače ručníků upevněné (nekovové), dávkovače toaletního papíru, hluboké mísy, kartáče, keramika na použití v domácnosti, mísy hygienické na vylučování pro domácí zvířata, mísky na mycí houby, pouzdra na mýdlo, noční nádoby (nočníky), vaničky (dětské, přenosné), vaničky na praní, výlevky pro domácnost v rámci této třídy, zásobníky (kovové) na papírové ručníky, zásobníky (nádržky) na mýdlo, věšáky a držáky do koupelen v této třídě, džbánky a džbery, kádě, flakóny, háčky na knoflík, kosmetické náčiní, vše zahrnuté v této třídě.

(730) LAUFEN CZ s.r.o., V Tüních 3/1637, Praha 2, 12000, CZ

(740) PATENTSERVIS Praha a.s., Na Podkovce 281/10, Praha 4, 14700

(210) O-510603

(220) 15.01.2014

(320) 15.01.2014

(511) 11, 19, 20, 21

(210) O-510631

(220) 16.01.2014

(320) 16.01.2014

(511) 9, 16, 21, 35, 38, 41, 42, 45

(540)



(510) (9) edice (databáze) uživatelských i odborných informací šířených na veškerých paměťových médiích spadající do této třídy, počítačové programy, datové nosiče digitálních podpisů k identifikaci odesílatele, elektronické reklamní, inzertní, propagační informace na datových nosičích nebo šířené prostřednictvím internetu a spadající do této třídy, tiskoviny všeho druhu a veškeré polygrafické výrobky v elektronické podobě a na nosičích s možností stažení, klubové magnetické karty a karty s pamětí nebo s mikroprocesorem; (16) časopisy, katalogy, periodické i neperiodické tiskoviny, veškeré polygrafické výrobky a tiskoviny zařazené v této třídě, tištěné reklamní, propagační a inzertní materiály, billboardy (papírové), plakáty, papírové vlaječky, fotografie, papír, výrobky z papíru, pozvánky, etikety, psací potřeby, obaly a obalový materiál v rámci této třídy, gratulace, upomínkové propagační předměty z papíru a z plastů spadající do této třídy; (21) skleněné zboží všeho druhu spadající do této třídy, umělecko-průmyslové zboží ze skla, sklo ručně foukané, ručně tvarované a ručně malované, sklo hutní, lisované, lakované a malované, mramorové sklo zhotovené pomocí lazurování, sklo opálové, ryté, leptané, broušené i sklo křišťálové a jejich výrobky, sklorytiny, skleněné poháry, flotilová ocenění ze skla, maskoti ze skla, tavené plastiky, skleněné figurky a květiny, sklo surové nebo jako polotovár, s výjimkou stavebního skla, sklo zušlechťované, sklo zdobené, sklo zdobené kovy i vzácnými kovy a/nebo dekorované všemi technikami, veškeré křišťálové zboží spadající do této třídy; (35) služby v oblasti organizování komerčních anket, soutěží a prezentace zboží, marketing a marketingové studie, grafické zpracování podkladů pro reklamní činnost, propagační, reklamní a inzertní služby prostřednictvím jakéhokoliv média, zejména prostřednictvím telefonní, datové nebo informační sítě, merchandising, pomoc při řízení zahraničně-obchodní činnosti, obchodní informační servis, obchodní informační služby v oblasti dopravních prostředků, administrativní služby, automatizované zpracování dat, obchodní management, koncipování prezentací a jiných informačních nabídek k reklamním a prodejním účelům, předvádění a testování zboží, služby zajišťující optimalizaci firemního chování a fungování s cílem zvýšení produktivity a profitability na základě cíleného řízení vztahu se zákazníky, služby organizačních a ekonomických poradců, analýzy nákupních cen výrobků, sestavování statistik, služby v oblasti obchodu s veškerými výrobky zařazenými ve třídách 9, 12, 16, 21, dodavatelské služby pro třetí osoby v oblasti veškerých výrobků zařazených ve třídách 9, 12, 16, 21 a služeb zařazených ve třídách 38, 41, 42, 45, licence na výrobky a služby ostatních (komerční správa); (38) poskytování internetových fór při hodnocení výrobků a služeb, spoje (komunikace), zejména elektronické informační a komunikační služby podporované zpracováním dat pro okruhy uživatelů, přenos zvuku, obrazu a dat zajišťující audiovizuální komunikaci prostřednictvím informačních a globálních telekomunikačních sítí i jakýchkoliv přenosových médií, provozování portálu www stránek, provozování nepřetržitě infolinky; (41) redakční péče o internetové výstupy, výchova, vzdělávání, školení, lektorská činnost, organizace, pořádání a vyhodnocování výstav ke vzdělávacím a kulturním účelům a soutěží, klubová a zábavní činnost, služby v oblasti zvyšování vzdělávání a rozvoje duševních schopností lidí, editační příprava pro tisk, redakční, vydavatelské a nakladatelské služby, ediční a publikační služby, on-line služby v oblasti vydávání tiskovin, uživatelských příruček, katalogů, časopisů a veškerých polygrafických výrobků, poskytování informací z oblasti vzdělávání a/nebo v oblasti rozvoje duševních schopností lidí formou kurzů prostřednictvím počítačových sítí, korespondenční kurzy a soutěže, organizace a zajišťování kolokvií, seminářů, přednášek, soutěží, školení, kurzů i jiných setkání, informační služby v oblasti vydávání tiskovin; (42) tvorba a správa www stránek, výzkumná a vývojová činnost v oblasti počítačových programů, telekomunikačních sítí a telekomunikačních zařízení, včetně interkomunikačních systémů a jejich využití, služby v oblasti designu (návrhy), grafické zpracování předloh (ne pro reklamní účely); (45) právní služby, služby týkající se platných

právních norem a jejich novinek, poskytování licencí v oblasti nehmotných práv, poskytování know-how v oblasti duševního vlastnictví.

(590) Barevná

(730) **Institut Fleet Managera s.r.o.**, Novodvorská 1124/167, Praha 4 - Braník, 14200, CZ

(740) MIRA Patentová a známková kancelář, Blanka Fišerová, V kapslovně 2770/11, Praha 3 - Žižkov, 13000

(210) **O-510654**

(220) 17.01.2014

(320) 17.01.2014

(511) 43

(540)

### Holiday Village Martina

(510) (43) krátkodobý i dlouhodobý pronájem domů za účelem rekreace (dočasné ubytování).

(730) **Hladká Martina**, Jiřiny Štěpničkové 1468, Praha 5, 15600, CZ

(210) **O-510655**

(220) 17.01.2014

(320) 17.01.2014

(511) 9, 16, 35, 38, 42

(540)

### Mobil7

(510) (9) počítačové programy, reklamní, inzertní, propagační, uživatelské a instruktážní materiály i tiskoviny v elektronické podobě, telefony, mobilní telefony, telekomunikační technika a zařízení, přístroje pro zpracování informací a počítače včetně jejich jednotlivých součástí a náhradních dílů ze třídy 9, elektronické sítě, multimediální aplikace, multimediální nebo informační katalogy v elektronické podobě, elektronické časopisy, elektronická periodika a knihy, přístroje a zařízení pro záznam, zpracování, příjem, reprodukci, přenos, modifikaci, komprimování a dekomprimování, vysílání, míšení a nebo rozšiřování zvuku, videozáznamů, obrázků, grafiky a dat včetně jejich jednotlivých součástí, příslušenství a náhradních dílů ze třídy 9, zařízení pro vysílání, přenos, směrování, spojování a příjem informací pomocí elektromagnetických vln včetně vedení, nosiče dat (magnetické, optické), zvuku, obrazu i záznamů nahrané i nenahrané, elektronicky zaznamenaná data, databáze, databázové produkty a jiné informace, záznamy a informační produkty v elektronických, datových, informačních a telekomunikačních sítích všeho druhu a na nosičích dat všeho druhu s výjimkou papírových nosičů ze třídy 16, radiotelefonní zařízení, telekomunikační vysílací zařízení, paměti počítačové, počítačové periferie, procesory (centrální procesorové jednotky), čipy, karty s pamětí nebo s mikroprocesorem, kompaktní optické disky, magnetické disky, počítačový software a hardware, síťové komponenty potřebné pro připojení počítačů a telefonů k datovým a počítačovým sítím, kancelářská technika, antény, čističe nosičů zvukových záznamů, čtecí zařízení, diagnostické stroje jiné než k lékařským účelům, počítačové terminály; (16) výrobky z papíru, lepenky a z plastických hmot zařazené ve třídě 16 pro reklamní, marketingové a propagační účely, kancelářské výrobky a potřeby pro reklamní, marketingové a propagační účely, databázové produkty v papírové formě, plakáty, billboardy z papíru či lepenky, tiskoviny všeho druhu a ostatní polygrafické výrobky zařazené v této třídě, katalogy, informační produkty v papírové formě, fotografie, pohlednice, gratulace (papírová přání), papírnické zboží, obálky, dopisní papíry, kalendáře, plánovací záznamníky, knihy a knihařské výrobky, psací potřeby, lepenka a kartonážní výrobky, etikety, obaly a propagační výrobky z plastů nezařazené do jiných tříd; (35) propagační, inzertní a reklamní činnost, poskytování informací a informačních služeb reklamního, obchodního a podnikatelského charakteru všemi druhy médií (prostřednictvím telefonní, datové nebo informační sítě), obstaravatelská a konzultační činnost v obchodu zprostředkovatelská činnost v oblasti obchodu s výrobky ve tř. 9 a 16, merchandising, franchising, marketing, pomoc při řízení obchodní činnosti, průzkum trhu, administrativní práce, automatizované zpracování dat a systematizace informací do databází, služby, které zahrnují záznam, přepis, vypracování, kompilaci, přenášení nebo systematizaci písemných, datových či elektronických sdělení a záznamů, jakož i využívání nebo kompilaci matematických a statistických údajů, komerční využití Internetu v oblastech komerčních internetových médií a vyhledávacích služeb, on-line inzerce, zprostředkování interaktivního obchodu s výrobky ve tř. 9 a 16 pomocí globálních komunikačních sítí (Internet), služby na podporu a intenzifikaci obchodních služeb založené na zvýhodňování klíčových spolupracovníků a klientů, poskytování věrnostních a bonusových zvýhodnění jako

například poskytování slev a odměn, přednostní a nadstandardní poskytování obchodních služeb, prezentace výrobků a služeb v komunikačních médiích pro účely maloobchodu, pronájem reklamních ploch na Internetu, prodej po telefonu (telemarketing), zajišťování předplatného telekomunikačních služeb, zajišťování předplatného novin a časopisů, telefonní služby (vzkazy) pro nepřítomné, vytváření obchodních sítí; (38) telekomunikace, telekomunikační služby, spoje, komunikace, služby mobilní telekomunikační sítě, výměna, přenos a šíření informací, dat a zpráv, služby veřejnosti spojené s provozováním mobilní radiotelefonní sítě spadající do této třídy, provoz veřejné mobilní telekomunikační a datové sítě, telekomunikační informace, půjčování telekomunikačních zařízení, elektronická pošta, služby připojení k mezinárodní síti Internet, služby na Internetu zahrnuté v této třídě (zejména přístup k síti Internet, včetně vysokorychlostního a přenos hlasové služby přes internetový protokol), pronájem zařízení pro přenos dat, zpráv a informací, zprostředkovatelská činnost v oblasti telekomunikací a datových služeb, šíření elektronických časopisů, informací, elektronických periodik a knih v elektronické podobě prostřednictvím počítačové sítě nebo satelitů, telekomunikační portálové služby, internetové portálové služby, provozování počítačových sítí, telekonferenční služby, videokonferenční služby, komunikace pomocí počítačových terminálů, telefonu, mobilních telekomunikačních síťových služeb s využitím drátového vedení a nebo satelitů a nebo mikrovlnného spojení a nebo radiového spojení, přenos zpráv a obrázků pomocí počítače, spojení pomocí sítí optických vláken, služby zabezpečující audiovizuální komunikaci prostřednictvím informačních a telekomunikačních sítí, směrovací a spojovací služby pro telekomunikace, datové služby, poradenská činnost v oblasti telekomunikací a datových služeb, telekomunikační služby pevných linek, poskytování přístupu k databázím, poskytování uživatelského přístupu ke globální počítačové síti, poskytování širokopásmové služby, služby televizního vysílání, vysílací služby vztahující se k IP/TV, poskytování přístupu k IP/TV, monitorovací služby vztahující se k telekomunikačním sítím a přístrojům, služby hlasové pošty, směrovací a spojovací služby pro telekomunikace, přenos digitálních souborů, zřizování a provozování veřejných, účelových a privátních telekomunikačních sítí, poradenská činnost v oblasti komunikačních systémů; (42) analytické a projekční práce v oblasti telekomunikací a informatiky, tvorba, instalace, aktualizace a údržba počítačových programů, pronájem počítačových programů, služby programování počítačů, programování, administrace a monitoring serverů, pronájem výpočetní techniky, tvorba automatizovaných konfiguračních skriptů, tvorba www prezentací, zprostředkovatelská, poradenská a konzultační činnost v oblasti výpočetních služeb a informatiky, tvorba a správa webových stránek, programování internetových databázových systémů a internetových aplikací, poradenství v oblasti počítačového hardware, analytické a inženýrské práce v oblasti telekomunikací.

(730) **Bartoň Josef Ing.**, Bystřička 29, Bystřička, 75624, CZ

(740) Mgr. Ondřej Kovář, Dolní náměstí 1356, Vsetín, 75501

(210) **O-510681**

(220) 17.01.2014

(320) 17.01.2014

(511) 35, 36, 38, 39

(540)

(510) (35) pomoc při řízení obchodu, ekonomické poradenství, zprostředkování v oblasti obchodu pro uvedené služby, administrativní a kancelářské služby, reklamní, propagační a inzertní činnost, poskytování obchodních služeb souvisejících s dodávkou, odběrem, používáním a úhradou elektrické energie, zprostředkování obchodu s elektrickou energií, marketing, analýzy obchodních aktivit, zprostředkovatelská obchodní činnost v oblasti služeb souvisejících s dodávkou, odběrem, používáním a úhradou elektrické energie, zprostředkování informací prostřednictvím

WWW aplikací a aplikací jim podobných ke komerčním a obchodním účelům, elektronický obchod pro uvedené služby, provozování komerčně zaměřených elektronických výstav a veletrhů, poskytování služeb souvisejících s obchodními informacemi poskytovanými prostřednictvím informačních stránek, které jsou k dispozici na počítačích a obchodních sítích, poskytování obchodních informací a odkazových materiálů, účetní služby, elektronická fakturace, konsolidace faktur, bezpapírové zpracování a oběh dokumentů, podpora prodeje, např. nabízení věrnostních, slevových a dárkových programů, elektronických vstupenek a jízdenek; (36) finanční služby, platební terminál, úvěrové poradenství a služby, směnářská činnost, služby v oblasti cenných papírů, poskytování technických služeb podporujících platební služby - v rámci této třídy, zprostředkování bezhotovostních a bezkontaktních plateb včetně elektronických peněz, např. přes notebooky, ultrabooky, laptopy, tablety, mobilní a smart telefony, televizní přístroje, platby prostřednictvím textových zpráv, nebo integrovaných platebních karet přes výše uvedené komunikační přístroje, vydávání elektronických peněz malého rozsahu a poskytování platebních služeb malého rozsahu, poskytování rozhraní pro obsluhu přímého bankovníctví, poskytování služeb mobilní peněženky, bezdrátové komunikační služby v oblasti plateb a peněžnictví; (38) poskytování telekomunikačních služeb, provozování internetového serveru a interaktivních telekomunikačních služeb s uživateli, poskytování služeb elektronických komunikací, poskytování uživatelského přístupu na počítačové síti (např. Internet) prostřednictvím serverů; (39) distribuce, tranzit elektrické energie, poskytování služeb souvisejících s dodávkou a odběrem elektrické energie, řízení distribuční elektrizační soustavy.

(730) **ROŽMITÁL DEVELOPMENT CZ a.s.**, Roháčova 188/37, Praha 3, 13000, CZ

(740) INPARTNERS GROUP, Ing. Dušan Kendereški, Lidická 51, Brno, 60200

(210) **O-510682**

(220) 17.01.2014

(320) 17.01.2014

(511) 9, 35, 36, 37, 38, 39, 42

(540)



(510) (9) nosiče zvuku, obrazu a dat, zaznamenávací a reprodukční zařízení a systémy, hardware, nosiče dat v podobě disků, karet a mikročipů, čtecí systémy čárových kódů a mikročipů, elektronické platební karty, telekomunikační ústředny, telekomunikační modemy, elektronické kódovací systémy; (35) pomoc při řízení obchodu, ekonomické poradenství, zprostředkování v oblasti obchodu s výrobky shora uvedenými ve třídě 9, administrativní a kancelářské služby, reklamní, propagační a inzertní činnost, poskytování obchodních služeb souvisejících s dodávkou, odběrem, používáním a úhradou elektrické energie, zprostředkování obchodu s elektrickou energií, marketing, analýzy obchodních aktivit, propagační činnost týkající se výrobků uvedených shora, zprostředkovatelská činnost v oblasti obchodních služeb souvisejících s dodávkou, odběrem, používáním a úhradou elektrické energie, zprostředkování informací prostřednictvím WWW aplikací a aplikací jim podobných ke komerčním a obchodním účelům, elektronický obchod s výrobky shora uvedenými ve třídě 9, provozování komerčně zaměřených elektronických výstav a veletrhů, poskytování služeb souvisejících s obchodními informacemi poskytovanými prostřednictvím informačních stránek, které jsou k dispozici na počítačích a obchodních sítích, poskytování obchodních informací a odkazových materiálů, účetní služby, elektronická fakturace, konsolidace faktur, bezpapírové zpracování a oběh dokumentů, podpora prodeje, např. nabízení věrnostních, slevových a dárkových programů, elektronických vstupenek a jízdenek; (36) finanční služby, platební terminál, úvěrové poradenství a služby, směnářská činnost, služby v oblasti cenných papírů, bezdrátové komunikační služby v oblasti plateb a platební sítě, poskytování technických služeb podporujících platební služby - v rámci této třídy,



zprostředkování bezhotovostních a bez kontaktních plateb včetně elektronických peněz, např. přes notebooky, ultrabooky, laptopy, tablety, mobilní a smart telefony, televizní přístroje, platby prostřednictvím textových zpráv, nebo integrovaných platebních karet přes výše uvedené komunikační přístroje, vydávání elektronických peněz malého rozsahu a poskytování platebních služeb malého rozsahu, poskytování rozhraní pro obsluhu přímého bankovníctví, poskytování služeb mobilní peněženky, bezdrátové komunikační služby v oblasti plateb a peněžnictví; (37) montáž a údržba telekomunikačních zařízení a systémů, montáž a údržba elektrických rozvaděčů a veřejného osvětlení, montáž a údržba elektrických sítí, úřední měření a revize elektrických zařízení; (38) poskytování telekomunikačních služeb, provozování internetového serveru a interaktivních telekomunikačních služeb s uživateli, poskytování služeb elektronických komunikací, poskytování uživatelského přístupu na počítačové sítě (např. Internet) prostřednictvím serverů; (39) distribuce, tranzit elektrické energie, řízení distribuční elektrizační soustavy v regionu své působnosti; (42) projektová činnost v investiční výstavbě, tvorba software, tvorba obchodní databáze, tvorba platební sítě (počítačové systémy), poradenství v oblasti software, návrh a vývoj software a hardware, analýzy software, poskytování vyhledávacích hardwarových a softwarových prostředků k získání informací na počítačových sítích pro bankovníctví, marketingových, účetních služeb apod.

- (730) **ROŽMITÁL DEVELOPMENT CZ a.s.**, Roháčova 188/37, Praha 3, 13000, CZ  
(740) INPARTNERS GROUP, Ing. Dušan Kendereški, Lidická 51, Brno, 60200

- (210) **O-510684**  
(220) 17.01.2014  
(320) 17.01.2014  
(511) 9, 35, 36, 37, 38, 42  
(540)



- (510) (9) nosiče zvuku, obrazu a dat, zaznamenávací a reprodukční zařízení a systémy, hardware, nosiče dat v podobě disků, karet a mikročipů, čtecí systémy čárových kódů a mikročipů, elektronické platební karty, telekomunikační ústředny, telekomunikační modemy, elektronické kódovací systémy; (35) pomoc při řízení obchodu, ekonomické poradenství, zprostředkování v oblasti obchodu s výrobky shora uvedenými ve třídě 9, administrativní a kancelářské služby, reklamní, propagační a inzertní činnost, poskytování obchodních služeb souvisejících s dodávkou, odběrem, používáním a úhradou elektrické energie, zprostředkování obchodu s elektrickou energií, marketing, analýzy obchodních aktivit, propagační činnost týkající se výrobků uvedených shora, zprostředkovatelská obchodní činnost v oblasti služeb souvisejících s dodávkou, odběrem, používáním a úhradou elektrické energie, zprostředkování informací prostřednictvím WWW aplikací a aplikací jim podobných ke komerčním a obchodním účelům, elektronický obchod s výrobky shora uvedenými ve třídě 9, provozování komerčně zaměřených elektronických výstav a veletrhů, poskytování služeb souvisejících s obchodními informacemi poskytovanými prostřednictvím informačních stránek, které jsou k dispozici na počítačích a obchodních sítích, poskytování obchodních informací a odkazových materiálů, účetní služby, elektronická fakturace, konsolidace faktur, bezpapírové zpracování a oběh dokumentů, podpora prodeje, např. nabízení vědomostních, slevových a dárkových programů, elektronických vstupenek a jízdenek; (36) finanční služby, platební terminál, úvěrové poradenství a služby, směnárská činnost, služby v oblasti cenných papírů, bezdrátové komunikační služby v oblasti plateb a platební sítě, poskytování technických služeb podporujících platební služby - v rámci této třídy, zprostředkování bezhotovostních a bezkontaktních plateb včetně elektronických peněz, např. přes notebooky, ultrabooky, laptopy, tablety, mobilní a smart telefony, televizní přístroje, platby prostřednictvím textových zpráv, nebo integrovaných platebních karet přes výše uvedené

komunikační přístroje, vydávání elektronických peněz malého rozsahu a poskytování platebních služeb malého rozsahu, poskytování rozhraní pro obsluhu přímého bankovníctví, poskytování služeb mobilní peněženky; (37) montáž, údržba a servis telekomunikačních zařízení a systémů; (38) poskytování telekomunikačních služeb, provozování internetového serveru a interaktivní datové komunikace s uživateli, poskytování služeb elektronických komunikací, poskytování uživatelského přístupu na počítačové sítě (např. Internet) prostřednictvím serverů; (42) tvorba software, poradenství v oblasti software, návrh a vývoj software a hardware, analýzy software, poskytování vyhledávacích hardwarových a softwarových prostředků k získání informací na počítačových sítích pro bankovníctví, marketingových, účetních služeb apod.

- (730) **ROŽMITÁL DEVELOPMENT CZ a.s.**, Roháčova 188/37, Praha 3, 13000, CZ  
(740) INPARTNERS GROUP, Ing. Dušan Kendereški, Lidická 51, Brno, 60200

- (210) **O-510697**  
(220) 17.01.2014  
(320) 17.01.2014  
(511) 11, 21, 30, 37, 43  
(540)



- (510) (11) kávovary, varné konvice, výdejní automaty na kávu; (21) kuchyňské potřeby, nářadí a nádobí, jídelní servisy, servírovací soupravy, talíře, nože, příbory, lžice a lžičky, výrobky pro stolování z nerez oceli, porcelánu, varného skla, keramiky a plastu, výrobky ze skla, porcelánu a keramiky pro kuchyni a interiéry restaurací a jídelen, šálky na kávu všech druhů; (30) káva, čaj, kakao, čokoláda a nápoje z nich; (37) záruční a pozáruční servis kávovarů; (43) restaurace, kavárny, cukrárny, hotely, penziony, poskytování ubytování, stravování a občerstvení.

- (590) Barevná  
(730) **GASTROMAX, s.r.o.**, Partyzánská 7043, Zlín, 76001, CZ  
(740) Ing. Zdeněk Kučera, Dlouhá 207 (P.O.BOX 92), Slušovice, 76315

- (210) **O-510755**  
(220) 21.01.2014  
(320) 21.01.2014  
(511) 2, 37, 40  
(540)

### InColour

- (510) (2) barvy, nátěry, laky, ochranné výrobky proti korozi, práškové a lístkové kovy v rámci této třídy; (37) lakování a natěračské práce, přípravné práce pro lakování, práškování povrchů a protikorozi úpravy, protikorozi ochrana, malířství, natěračství; (40) povrchové úpravy materiálů, broušení, kovové potahování, tryskání povrchů kovovými a minerálními prostředky, fosfátování a treatmentace (ošetřování) povrchů, práškové lakování, leštění povrchů.

- (730) **InColour s.r.o.**, Ve Žlábku 1849/2A, Praha 9, 19300, CZ  
(740) Ing. Michal Jupa, patentový zástupce, Na Baních 1385, Praha 5 - Zbraslav, 15600

- (210) **O-510766**  
(220) 21.01.2014  
(320) 21.01.2014  
(511) 29, 30, 43

(540)



(510) (29) maso, ryby, drůbež a zvěřina, masové výtažky, klobásy, uzeniny, bramborové hranolky, krokety, občerstvení na bázi upraveného ovoce a zeleniny, konzervované, mražené, sušené a vařené ovoce a zelenina, zeleninové saláty, ovocné saláty, želé, džemy, kompoty, vejce, mléko a mléčné výrobky, jedlé oleje a tuky, sýry, šunky, hotová jídla připravená na bázi výše uvedených výrobků; (30) káva, čaj, kakao a kávové náhražky, rýže, mouka a obilninové přípravky, chléb, pečivo a výrobky z mouky, rohlíky, cukrovinky, cukr, med, melasa, droždí, prášek do pečiva, sůl, hořčice, ocet, omáčky (chuťové přísady), kečup, majonézy, koření, zmrzlina, kakaové nápoje, čokoládové nápoje, plněné bagety, zálivky na saláty, marinády, sendviče, sladké pečivo, sušenky, žvýkačky, hotová jídla připravená na bázi výše uvedených výrobků; (43) služby zajišťující stravování a nápoje, provozování restaurace, restaurační činnost, provozování rychlého občerstvení, samoobslužné restaurace, bar, bufet, catering, gastronomie, provozování stravovací zařízení, příprava polotovarů a hotových jídel.

(590) Barevná

(730) **LONET COMPANY s.r.o.**, V Zátíší 810/1, Ostrava - Mariánské Hory, 70900, CZ

(740) Ing. Pavel Nádvořík s.r.o., Sokola Tůmy 1099/1, Ostrava - Mariánské Hory, 70900

(210) **O-510828**

(220) 23.01.2014

(320) 23.01.2014

(511) 35, 36, 45

(540)



(510) (35) administrativní zpracování nákupních pohledávek, pořádání dražeb, systemizace informací do počítačových databází, reklamní a propagační služby, poskytování reklamního prostoru po síti pro třetí osoby, aktualizace reklamních materiálů, poskytování tržního prostoru po síti pro sjednávání obchodních transakcí mezi třetími stranami při prodeji, nákupu a výměně zboží, provozování aukcí po síti, služby řízení IT dat, zpracovávání, kompilace, analýza a vyhodnocování dat počítačových databází v rámci této třídy, obchodní informace, poradenství a konzultace vztahující se k výše uvedeným službám tř. 35, organizování aukcí jakékoliv movitého i nemovitého zboží dle volby, odborné poradenství v oblasti aukcí a dražeb, inzertní služby, činnost ekonomických a organizačních poradců, reklamní činnost a marketing, komerční informace a rady pro spotřebitele; (36) pronájem bytů, finanční odhady a oceňování (pojišťovnictví, bankovníctví, nemovitosti), finanční služby, hypotéky (poskytování půjček), informace o pojištění, služby realitní kanceláře, finanční konzultační služby, zprostředkování nemovitostí, obchodování s nemovitostmi, oceňování a odhady nemovitostí, pronájem nemovitostí, správa nemovitostí, pronajímání kanceláří (nemovitosti), realitní činnost,

poskytování informací o nemovitostech; (45) právnické (komerční) služby.

(730) **Ist Czech Investment s.r.o.**, Opletelova 1535/4, Praha 1, 11000, CZ

(210) **O-510830**

(220) 23.01.2014

(320) 23.01.2014

(511) 16, 25, 35, 40, 42

(540)



(510) (16) stříhy na šití; (25) oděvy, oblečení, kloboučnické zboží a doplňky spadající do této třídy, zejména celosezónní oblečení a oděvy pro děti, sport, volný čas a reklamní účely (včetně čepic, rukavic a šál); (35) zprostředkování obchodu a obchodní činnosti (včetně elektronického obchodu) s výrobky uvedenými ve třídě 25; (40) krejčovství a šití vyjma oprav, stříhání látek, úprava a zpracování textilních materiálů, potisk textilií; (42) oděvní návrhářství.

(730) **Trýzna Josef**, Mrklův 61, Jilemnice, 51401, CZ

(210) **O-510831**

(220) 23.01.2014

(320) 23.01.2014

(511) 3, 18, 21, 25

(540)



(510) (3) mýdla, parfumerie, kosmetika, deodoranty pro lidskou potřebu nebo pro zvířata, osvěžovače vzduchu v místnosti, hygienické přípravky spadající do této třídy; (18) kůže, imitace kůže, výrobky z těchto materiálů, které nejsou zahrnuty do jiných tříd, kůže zvířat, kufry, deštníky, slunečníky, hole, biče a sedlářské výrobky; (21) pomůcky a nádoby pro domácnost a kuchyň, hřebeny a mycí houby, kartáče (s výjimkou štětců), čisticí potřeby, dráty na čištění parket, sklo surové nebo opracované (s výjimkou stavebního skla), sklo, porcelán a majolika neobsažené v jiných třídách, náčiní a nádoby pro domácnost a kuchyň, zejména kuchyňské nádobí, vědra, džberky z plechu, hliníku, plastických hmot nebo jiných hmot, žehlicí prkna, sušáky na prádlo; (25) oděvy, obuv, kloboučnické zboží.

(730) **Kaygusuz Mehmet Metin Ing.**, K jahodárně 163, Praha západ - Vestec, 25242, CZ

(210) **O-511026**

(220) 03.02.2014

(320) 03.02.2014

(511) 19, 37, 40

(540)

## TechnoArt

- (510) (19) dláždění ze dřeva, dveře (nekovové), krytiny střech (nekovové), stupně schodové (nekovové), lišty (nekovové), schodnice (součásti schodišť) (nekovové), světélkující dlažba, mozaiky pro stavebnictví, obklady zdí (nekovové), obklady stěn (nekovové), kámen umělý, obklady (ve stavebnictví) (nekovové), nekovové pláště budov, výplně dveří (nekovové), armatury (pro stavebnictví) (nekovové), bezpečnostní sklo, stavební hmoty (nekovové), zárubně pro dveře (nekovové), dlaždice na stěny pro stavebnictví (nekovové), dlaždice na podlahy (nekovové), dlaždice (nekovové); (37) stavebnictví, stavitelství, dozor nad stavbami, pronájem čistících strojů, informace (stavební), pokrývačské služby (práce), dveře a okna (instalace); (40) broušení, vypalování keramiky, řezání pilou, montáž materiálů na objednávku (pro třetí osoby).
- (730) **ProCeram a.s.**, Jateční 862/32, Plzeň 4 - Východní Předměstí, 30152, CZ

- (210) **O-511062**  
(220) 04.02.2014  
(320) 04.02.2014  
(511) 36  
(540)

## BRNO PANORAMA

- (510) (36) pronájem bytů, vedení nájemních a činžovních domů, pronájem nemovitostí, správa nemovitostí, pronajímání kanceláří (nemovitostí), ubytovací kanceláře (byty, místnosti), developerská činnost v rámci této třídy.
- (730) **Dene & co s.r.o.**, Špitálka 122/33, Brno, 60200, CZ

- (210) **O-511115**  
(220) 05.02.2014  
(320) 05.02.2014  
(511) 16, 41, 43  
(540)



- (510) (16) papír a výrobky z papíru, neperiodické i periodické tiskoviny všeho druhu, knihy, časopisy a noviny, kulturní publikace, divadelní programy, vstupenky, plakáty, brožury, letáky, fotografie, firemní tiskoviny; (41)

umělecká produkce, divadelní produkce, hudební a filmová produkce, tanec, zpěv, muzikálová produkce, organizování a pořádání uměleckých vystoupení, zejména divadelních představení, kulturní, společenské, vzdělávací, zábavní nebo sportovní činnosti, provoz uměleckých, kulturních, společenských, vzdělávacích a zábavních zařízení (v rámci této třídy), činnosti umělecké agentury v rámci této třídy, zastupování umělců, umělecký (divadelní) klub, umělecká (herecká) výuka, divadelní představení pro děti, loutkové divadlo, umělecké soutěže, udílení uměleckých cen, vydavatelská a nakladatelská činnost, elektronické publikování, předprodej vstupenek na umělecká vystoupení, pronájem a půjčování divadelních a filmových rekvizit, pronájem a půjčování nahraných divadelních představení, dále hudby, filmů a knih, poskytování informací z oblasti divadla, umění, kultury, zábavy a vzdělávání; (43) hostinská činnost - provoz restaurací, kaváren, cukráren, vináren, barů, zařízení rychlého stravování a samoobslužných stravovacích zařízení.

- (590) Barevná  
(730) **Divadlo U Hasičů s.r.o.**, Římská 2135/41, Praha 2 - Vinohrady, 12000, CZ  
(740) Ing. Jiří Štělák, Šumberova 42, Praha 6, 16200

- (210) **O-511125**  
(220) 06.02.2014  
(320) 06.02.2014  
(511) 16, 39, 41  
(540)



- (510) (16) učební pomůcky pro výuku cizích jazyků, tiskoviny, prospekty, publikace, propagační materiály, to vše především pro výuku cizích jazyků; (39) poskytování průvodcovských služeb; (41) výuka cizích jazyků, organizování a vedení kurzů, kulturních a vzdělávacích akcí, seminářů a školení zaměřených zejména na podporu jazykových a komunikačních dovedností, organizování a zajištění jazykových kurzů v zahraničí, organizování a provádění mezinárodně uznávaných jazykových zkoušek, půjčování knih a studijních materiálů zejména pro výuku cizích jazyků, odborný informační a konzultační servis, poskytování překladatelských a tlumočnických služeb.
- (590) Barevná  
(730) **Univerzita Palackého v Olomouci**, Křížkovského 8, Olomouc, 77147, CZ

- (210) **O-511174**  
(220) 10.02.2014  
(320) 10.02.2014  
(511) 35, 41, 44

(540)



(510) (35) propagační činnost a reklama, propagace výrobků zdravého životního stylu; (41) vzdělávání v oblasti komplexní psychosomatické medicíny, preventivní medicíny a zdravého životního stylu; (44) lékařské služby v oblasti komplexní psychosomatické medicíny, preventivní medicíny a zdravého životního stylu.

(590) Barevná

(730) **Hnízdil Jan MUDr.**, Evropská 658/89, Praha 6, 16000, CZ  
**Šafaříková Lucie Mgr.**, Evropská 658/89, Praha 6, 16000, CZ

oblasti kultury, výchovy, zábavy, soutěží a sportu, zajišťování vstupenek v oblasti kultury, výchovy, zábavy, soutěží a sportu, překladatelské služby.

(730) **Česká pojišťovna a.s.**, Spálená 16, Praha 1, 11304, CZ

(740) Advokátní a patentová kancelář Vyskočil, Krošlák a spol., Dana Lukajová, Voršilská 10, Praha 1, 11000

(210) **O-511198**

(220) 10.02.2014

(320) 10.02.2014

(511) 4, 9, 16, 35, 37, 40, 42

(540)



(210) **O-511175**

(220) 10.02.2014

(320) 10.02.2014

(511) 35, 36, 41

(540)

### MŮJ ŽIVOT od České pojišťovny

(510) (35) reklamní, inzertní a propagační činnost, marketing, reklamní, inzertní a propagační činnost prostřednictvím jakéhokoliv média, prostřednictvím telefonní sítě nebo datové sítě nebo informační sítě, poskytování komerčních informací a jiných komerčních informačních produktů všeho druhu, informačních produktů reklamního charakteru, poskytování multimediálních informací komerčního charakteru, komerční využití Internetu v oblastech komerčních internetových médií a vyhledávacích služeb, on-line inzerce, zprostředkování v obchodních vztazích, organizování komerčních výstav, merchandising, služby zahrnující záznam, přenos, přepis, převod, vypracování, kompilaci, přenášení nebo systematickosti písemných sdělení a/nebo záznamů, využívání nebo kompilaci matematických a statistických údajů, činnost ekonomických a/nebo organizačních poradců, franchising, pomoc řízení obchodního podniku, personální agentura, personální poradenství, automatizované zpracování dat, pomoc při provozování obchodů a obchodních činností průmyslového nebo obchodního podniku, zajišťování systému na podporu a intenzifikaci obchodních služeb založený na zvýhodňování klíčových spolupracovníků a klientů, poskytování věrnostních a bonusových systémů, jako poskytování slev a odměn, přednostní a nadstandardní poskytování služeb, vše zejména v prodeji výrobků ve tř. 1-34; (36) finanční služby, pojišťovnictví, zajišťovací činnost, činnosti související s pojišťovací a zajišťovací činností, zábranná činnost, bankovníctví, provádění bankovních obchodů a jakýchkoliv finančních operací s tím spojených, bankovní služby, služby týkající se financí a peněžnictví, přijímání vkladů, poskytování úvěrů, vydávání hypotečních zástavních listů, investování do cenných papírů, financování pronájmu, vedení spořicího účtu, řízení, obsluha a provozování výměny dat v rámci platebního styku, poradenská a informační činnost a zprostředkování v oblasti financí a pojišťovnictví, sponzorování, shromažďování a poskytování finančních prostředků, organizování a provozování dobročinných a humanitárních akcí formou poskytování slev a příspěvků potřebným ve finanční podobě; (41) výchova, vzdělávání, zábava, sportovní, soutěžní a kulturní aktivity, agenturní činnost v oblasti kultury, informační služby v oblasti výchovy, vzdělávání, zábavy, soutěží, her, sportovních a kulturních aktivit, zprostředkování v oblasti kultury, výchovy, zábavy, soutěží a sportu, výchovná, vzdělávací, soutěžní a zábavní činnost, výroba a provozování a organizování zábavných nebo kulturních nebo vzdělávacích nebo soutěžních nebo sportovních představení, organizace společenských a kulturních akcí, organizace, provozování a provádění her a soutěží i veřejných, výstavní činnost v oblasti kultury nebo zábavy nebo výchovy nebo vzdělávání, nakladatelství a vydavatelství, ediční činnost, publikační činnost, nahrávání nosičů zvukových nebo obrazově zvukových, půjčování nahraných zvukových a zvukově obrazových záznamů, tvorba audiovizuálních děl, zpravodajství, publicistika, tvorba programů, tvorba a výroba televizních a audiovizuálních programů, informační služby v

(510) (4) palivo všeho druhu, zejména uhlí, koks, brikety z uhlí, koku a z uhelného prachu, dřevěné a papírové brikety, palivové dřevo a papír, dřevěné uhlí; (9) data, databáze, elektronické publikace (s možností stažení) jako katalogy, časopisy, periodika, knihy, vše v elektronické formě, elektronické portály a sítě, 3d animace; (16) papír a lepenka a výrobky z těchto materiálů, tiskárenské výrobky, papírenské zboží, periodické a neperiodické publikace, tiskoviny, odborné publikace, brožury, knihy, letáky, plakáty, vizitky, časopisy, informační materiály, fotografie, učební a vyučovací pomůcky, bloky, obalové desky, desky na dokumenty, dopisní papír, etikety, kalendáře, katalogy, obálky, papír, kancelářské potřeby, učební a vyučovací pomůcky, školní potřeby, pera, tužky, podložky, pořadače, stojany na pera a tužky, těžítka, gummy na mazání, drobné reklamní předměty spadající do této třídy; (35) propagační a reklamní činnost, pomoc při řízení obchodní činnosti, obchodní poradenské a konzultační služby, vedení databází a jiných záznamů o obchodních kontaktech, konzultace v oblasti obchodu a ekonomiky, zprostředkování obchodu s výrobky tř. 9 a tř. 16, akviziční činnost, pořádání a zajištění veletrhů a výstav ke komerčním a reklamním účelům, obchodní administrativní, kancelářské práce, průzkum a vyhodnocování obchodní činnosti; (37) zvláštní zásahy do zemské kůry - v rámci této třídy, důlní hornictví, těžba uhlí, důlní průzkum, otvírka, příprava, dobývání ložisek, hloubení důlních jam a studní, ražení štol a tunelů, zřizování, zajišťování a likvidace důlních děl a lomů, podzemní sanační práce - v rámci této třídy, geomechanická prevence, úprava a zušlechťování nerostů prováděné v souvislosti s jejich dobýváním - v rámci této třídy, instalace důlních strojů a zařízení, jejich údržba a servis, poradenství v oblasti hornictví a energetiky, zahlazování po důlní činnosti, rekultivace a zemní práce; (40) úprava uhlí, dekontaminace zamořených zemín, zpracování materiálů, zejména tepelnou, mechanickou či chemickou transformací (rekultivace materiálů); (42) geologický průzkum, vyhledávání a průzkum ložisek vyhrazených nerostů, zeměměřičská činnost, služby techniků, provádějících měření, testování, analýzy, vyhodnocení, odhady, posudky, expertizy a poradenství v oblasti ekologie a životního prostředí, projektování a navrhování objektů a zařízení, která jsou součástí hornické činnosti nebo činnosti prováděné hornickým způsobem, rozborů uhlí, vod, olejů a popelovin.

(590) Barevná

(730) **Severočeské doly a.s.**, Boženy Němcové 5359, Chomutov, 43001, CZ

(740) Bohemia Patent, Ing. Jana Vanděliková, Vodičkova 791/41, Praha 1 - Nové Město, 11000

(210) **O-511226**

(220) 11.02.2014

(320) 11.02.2014

(511) 41



(540)



- (510) (41) organizování a vedení konferencí, organizování a vedení kongresů, organizování a vedení seminářů, pořádání a řízení pracovních setkání (školení), služby poskytované školami (vzdělávání), školení, vyučování, vzdělávání, výchovné služby, pořádání seminářů a workshopů, služby klubové pro vzdělávací účely - neformální setkávání členů, panelové diskuse, panelové diskuse pro studenty.  
(730) **Asociace Public Relations Agentur, o.s.**, Na Poříčí 12, Praha 1, 11000, CZ

- (210) **O-511228**  
(220) 11.02.2014  
(320) 11.02.2014  
(511) 35, 43  
(540)



- (510) (35) obchodní a reklamní služby související s třídou 43, správa hotelů a studentských zařízení, pomoc při řízení hotelů a studentských zařízení, profesionální obchodní nebo podnikatelské poradenství, franchise; (43) ubytovací služby (hotely, motely, hostely, penziony, studentské koleje, kampusy), stravovací služby (restaurace, jídelny, rychlé občerstvení, menzy).  
(590) Barevná  
(730) **MGM Holding s.r.o.**, Bořivojova 999/101, Praha 3 - Žižkov, 13000, CZ  
(740) Bohemia Patent, Ing. Jana Vanděliková, Vodičkova 791/41, Praha 1 - Nové Město, 11000

- (210) **O-511232**  
(220) 11.02.2014  
(320) 11.02.2014  
(511) 35, 43

(540)

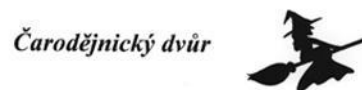

- (510) (35) propagační činnost v oblasti ubytovacích služeb a hostinské činnosti; (43) ubytovací služby, hostinská činnost.  
(730) **Limberg Karel Ing.**, Horní 759/7, Brno, 63900, CZ  
(740) INPROCHES Patentová a známková kancelář, Mgr. Alžběta Jurtíková, Mezírka 1, Brno, 60200

- (210) **O-511280**  
(220) 12.02.2014  
(320) 12.02.2014  
(511) 35, 42, 45  
(540)

### shoptet

- (510) (35) obchodní odborné poradenství, poradenství v obchodní činnosti, služby v oblasti obchodní činnosti s výrobky ve tř. 9, reklama on-line v počítačové síti, zaslání reklamních materiálů zákazníkům, vydávání, zveřejňování, oznámení, vyhlášení, publikování reklamních textů; (42) konzultace v oblasti počítačového SW, pronájem počítačového SW, software jako služba, údržba počítačových programů, aktualizace počítačových programů, poradenství v oblasti navrhování a vývoje hardware a software, pronájem webových serverů, tvorba a správa webových stránek (pro třetí osoby), umístování webových stránek, hosting webových stránek, konzultace v oblasti webového designu, konzultační služby v oblasti informačních technologií; (45) poskytování licencí na počítačový software.  
(730) **Shoptet s.r.o.**, Dvořeckého 626/8, Praha 6, 16900, CZ

- (210) **O-511404**  
(220) 17.02.2014  
(320) 17.02.2014  
(511) 35, 41, 43  
(540)



- (510) (35) obchodní činnost s výrobky ve třídách 1-34; (41) umělecká galerie; (43) restaurační a hotelové služby, služby zajišťující stravování a podávání nápojů, přechodné ubytování.  
(590) Barevná  
(730) **Paul Alexandr**, Černínská 10/93, Praha 1, 11800, CZ

- (210) **O-511406**  
(220) 03.03.2011  
(320) 03.03.2011  
(511) 3, 5, 7, 8, 9, 10, 11, 16, 20, 21, 24, 25, 28, 35, 36, 37, 38, 39, 41, 42, 43, 44, 45

(540)



(510) (3) bělicí přípravky a jiné látky pro praní, čištění, leštění, přípravky pro odmašťování a broušení, mýdla, parfumerie, vonné oleje, éterické oleje, kosmetika, vlasové vody (lotions), zubní pasty, přípravky na holení, toaletní vody, modřidlo na prádlo, škrob na prací účely, zjasňující chemické přípravky pro barvy domácnost (prádlny), vatové tyčinky pro kosmetické účely, kosmetické masky, opalovací přípravky (kosmetika), kosmetické přípravky pro péči o pleť a vlasy, barviva a barvy na vlasy, šampóny, kosmetické soupravy, depilátory a přípravky pro depilaci, odličovač make - upu, deodoranty pro osobní potřebu (parfumerie), rtěnky, kosmetické tužky, laky na vlasy, laky na nehty, přípravky na odstraňování laku (kosmetika), kosmetické ubrousky, navlhčené a čistící kosmetické ubrousky, voda pro holení, voda pro kosmetické účely, make-up produkty (kosmetika), pomády pro kosmetické použití, přípravky na odstraňování skvrn, přípravky pro parfémování prádla, výrobky pro péče o nehty, vosk na obuv, obuvnický vosk, přípravky na bělení (odbarvovače) pro kosmetické účely, výtažky z květin (parfémy), vonná a aromatická dřeva, ozdobné obtisky pro kosmetické účely, umělé řasy a nehty, pemza, kosmetické přípravky na hubnutí, kosmetické přípravky do koupele, vlasové přípravky, prací prostředky, toaletní hygienické prostředky, ústní voda (nikoli pro lékařské účely), koupelová sůl (nikoli pro lékařské účely), hygienické přípravky, pokud jde toaletní potřeby, oleje pro toaletní účely, opalovací přípravky (kosmetika), kolínské vody, mýdlový deodorant, pudr pro toaletní účely, brusné a brousící přípravky spadající do této třídy, vosk na vousy, vlasová barviva, kosmetické přípravky na obočí, depilační vosk, čistící vosk, šampóny pro domácí zvířata, kosmetika pro zvířata, kosmetické krémy, mýdla proti pocení nohou, detergenty (čistící prostředky), s výjimkou detergentů pro použití při průmyslových procesech a lékařství, čistící mléko pro toaletní účely, suché čistící přípravky, parfémovaná voda, parfémy, kosmetické přípravky na řasy, pudr pro make-up, lepidla pro upevnění umělých vlasů, změkčovadla spadající do této třídy, kosmetické barvy, krémy na bělení pokožky, antiperspirační a dezinfekční mýdla, hladící a lešticí kameny, kosmetické neceséry, kráslicí masky, líčidla, maskara (barvy a stíny na oční víčka a řasy), prací prostředky pro impregnování oděvů a obuvi; (5) farmaceutické a veterinářské výrobky, hygienické výrobky (kalhotky, ubrousky, vložky, vata, tampóny), dietetické přípravky pro léčebné účely, potraviny pro batolata, náplasti, obvazový materiál, materiály pro plombování zubů a pro zubní otisky, dezinfekční přípravky, výrobky pro hubení škodlivých zvířat, fungicidy, herbicidy; (7) ultrazvukové čistící přístroje, ultrazvukové špachtle, ultrazvukové čističky, přístroje na čištění pleti ultrazvukem spadající do této třídy, přístroje na fotodepilaci, přístroje na mezoterapii, přístroje na permanentní make-up, přístroje na neinvazivní terapii a dermoabrazivní přístroje, sestavy přístrojů pro kosmetické ošetření

spadající do této třídy; (8) nářadí a nástroje s ručním pohonem, nože, vidličky a lžice, břitvy, přístroje, soupravy pro manikúru a pedikúru a jejich jednotlivé díly, depilátory a kazety na ně, holicí nůžky, kazety a neceséry na holicí nůžky, nůžky, přístroje pro pedikúru a manikúru, brusky na pedikúru a manikúru na suchou i vlhkou technologii (ruční nástroje); (9) nosiče informací spadající do této třídy, CD disky, DVD disky, elektronické katalogy a jiné propagační materiály v elektronické podobě, elektronické objednávkové listy a jiné elektronické tiskopisy, software, galvanické žehličky - přístroje pro péči o pokožku, vakuové kosmetické přístroje, biostimulační lasery ne pro lékařské účely, vysokofrekvenční přístroje, přístroje s radiofrekvencí; (10) prostěradla sterilní, roušky obličejové pro personál, roušky sterilní, oblečení na jednorázové použití a jednorázové rukavičky, návleky na nohy a ruce, pantofle, čepičky a roušky pro lékařské použití, přístroje na magnetoterapii, elektrostimulátory pro masírování a stimulaci svalů, přístroje pro oxygenterapii; masážní přístroje, LPG systémy Lift a Lipo - přístroje pro endermologické masáže; (11) přístroje pro osvětlení, topení, výrobu páry, pro vaření přístroje chladicí, pro sušení, ventilaci, rozvod vody a sanitární zařízení, lampičky na nehty, ohříváče ručníků, sterilizátory, ohříváče na lávové kameny, ohříváče depilačních vosků, vyhřívací dečky s výjimkou deček pro lékařské účely, ohříváče parafínu, ozonozéry (modrá světla), vaporizéry, difuzéry (rozptylovače světla), vysoušeče vlasů, přístroje s ultrafialovým světlem, přístroje s pulsním světlem, přístroje na kryoterapii; (16) papír, lepenka a výrobky z těchto materiálů, které nejsou zařazeny do jiných tříd, tiskárenské výrobky, potřeby pro knižní vazby, fotografie, papírenské zboží; lepidla pro papírenství nebo domácnost, materiál pro umělec, štetce, psací stroje a kancelářské potřeby (vyjímaje nábytek), učební a vyučovací pomůcky s výjimkou přístrojů, plastické obaly (nezařazené do jiných tříd), tiskářské typy, štočky, časopisy, tiskoviny; (20) nábytek, nábytek pro vybavení salónů, křesla kadeřnická, křesla pedikérská, zrcadla, rámy, výrobky nejmenované v jiných třídách ze dřeva, korku, rákosu, vrbového proutě, z rohu, kosti, slonoviny, z kostic, želvoviny, jantaru, perleti, mořské pěny, náhražky všech těchto materiálů nebo náhražky z plastických hmot; (21) pomůcky a nádoby pro domácnost a kuchyň, hřebeny a mycí houby, elektrické hřebeny, kartáče (s výjimkou štetců) materiály pro výrobu kartáčů, čistící potřeby, sklo surové nebo opracované (s výjimkou stavebního skla), sklo, porcelán a majolika neobsažené v jiných třídách, přístroje na bělení zubů, přístroje na hloubkové čištění pleti; (24) tkaniny a textilní výrobky, které nejsou uvedeny v jiných třídách, pokrývky ložní a ubrusy, ručníky, osušky, žinky, mycí rukavice, ložní prádlo, ložní povlečení, přikrývky a pokrývky cestovní, kapesníky textilní; (25) oděvy, rukavičky, obuv, návleky na nohy, pantofle, kloboučnické zboží; (28) hry, hračky, potřeby pro gymnastiku a sport, které nejsou uvedeny v jiných třídách, vánoční ozdoby, vibrační přístroje a plošiny (přístroje na cvičení); (35) propagační činnost, reklama, pomoc při řízení obchodní činnosti, obchodní administrativa, kancelářské práce, internetový obchod s kosmetickým a masážním zbožím, které je určené pro domácí použití a pro použití v salónech krásy, oblečením, obuvi a kloboučnickým zbožím, které je určené pro kosmetické odborníky, výrobky pro jednorázové použití, prostředky pro depilaci, zbožím pro pedikúru, dezinfekčními prostředky, učebními materiály a zvukovými a hudebními nosiči, DVD, CD, zbožím pro zdravou výživu, nábytek a vybavením pro kosmetické salony, přístroje pro kosmetiku; (36) pojištění, služby finanční, služby peněžní, služby nemovitostní; (37) stavebnictví, opravy, instalační služby; (38) spoje (komunikace); (39) doprava, balení a skladování zboží, organizování cest; (41) výchova, vzdělávání, zábava, sportovní a kulturní aktivity, školení; (42) vědecké a technologické služby a související výzkum a projektování, analytické a výzkumné služby v průmyslu, navrhování a vývoj počítačového hardwaru a softwaru; (43) služby pro poskytování dočasného ubytování, hotely; (44) lékařské služby, péče o hygienu a krásu osob, poradenství v oblasti zdravého životního stylu, výživy, nutriční terapie a péče o tělo a krásu osob, služby lázeňské, léčebné a rehabilitační, služby solárií a termárií, služby vizážistů, provozování salónů krásy, odborné služby kadeřnické, kosmetické, manikérské, pedikérské a masérské, služby v oblasti sauny, zkrášlovací salony, provádění zkrášlovacích procedur ultrazvukem, poradenská péče ohledně správného používání kosmetických přípravků a správných postupů při kosmetických a masážních procedurách, poradenství ohledně zdravého životního stylu; (45) osobní a sociální služby poskytované ostatními za účelem uspokojování potřeb jednotlivců, hlídání dětí.

(730) CDB GROUP s.r.o., Balbínova 223/5, Praha 2, 12000, CZ

(740) KOREJZOVÁ &amp; SPOL., V.O.S., Korunní 810/104 E, Praha 10, 10100

(210) O-511450

(220) 18.02.2014

(320) 18.02.2014  
(511) 6, 8, 9, 11, 12, 18, 25, 28, 35, 37, 41  
(540)



(510) (6) zámky na kola mechanické všech druhů; (8) víceúčelové ruční nástroje a nářadí určené k opravě a udržování jízdních kol, cyklistické hustilky ruční a nožní; (9) ochranné přilby a helmy sportovní, tachometry, rychloměry, měřiče rychlosti, baterie do svítilen, nabíječky na elektrické baterie, brýle, sluneční brýle, ochranné brýle pro sportovní účely, pouzdra na brýle, cyklistické chrániče zubů, zabezpečovací zařízení proti krádeži, manometry-tlakoměry k měření tlaku plynu nebo kapaliny, termostaty, osobní stereo soupravy v rámci této třídy, světelná signalizace, blikáče, plachty ochranné; (11) světelné reflektory, světla a svítidla pro jízdní kola, baterky, kapesní svítilny, držáky na lampy a svítidla, kryty pro svítidla, lampy bezpečnostní, lampy pro směrové signály, výstražná signalizační světla, směrové žárovky pro vozidla, objímky a lampy na svítidla, elektrické výbojky pro osvětlení, zářivky pro osvětlení, žárovky; (12) pozemní dopravní prostředky, zejména jízdní kola a součásti jízdních kol, cyklistické galusky, velopláště, cyklistické pláště a duše pneumatik, převodové řetězy pro pozemní vozidla, cyklistické řetězy, blatníky, cyklistické brzdy, převodové kliky, hlavice náboje (cyklistické převodové ústrojí), náhradní kola, paprsky (výplet kol), cyklistické pedály, poháněcí ústrojí, cyklistické rámy, cyklistická řídítka, cyklistická sedla a jejich podpěry, cyklistické stupačky, cyklistické zvonky a houkačky, cyklistické nosiče, čelisti brzd, cyklistické rukojeti (na řídítka), ráfky, představce (na řídítka); (18) doplňky k jízdním kolům, zejména batohy, brašny, tašky, ledvinky, tvarované brašny, kožené brašny na nářadí k jízdním kolům a kožené výrobky k jízdním kolům a pro cyklisty ve třídě 18, cestovní kufry; (25) oděvy, obuv, kloboučnické zboží, sportovní oděvy, oděvy pro cyklisty, sportovní a cyklistická obuv, sportovní a cyklistické pokrývky hlavy s výjimkou přileb, rukavice bez prstů, rukávničky, nánožníky, spodní prádlo proti pocení, ponožky, dlouhé spodky, podprsenky, pláštěnky, oděvy nepromokavé, bundy sportovní; (28) sportovní potřeby zařazené do této třídy, tělocvičné a sportovní nářadí a náčiní, přístroje pro tělesnou kulturu a léčebnou gymnastiku, sportovní vybavení pro sportovní centra spadající do této třídy, sportovní vybavení pro fitness centra a indoor cycling, zejména posilovací stroje a jejich součásti, kola jízdní nehybná cvičná (rotopedy), steppery, činky, posilovače svalů, sportovní a cyklistické rukavice; (35) reklama, propagace, inzerce, zprostředkování obchodu prostřednictvím sítě Internet a elektronické obchody prostřednictvím sítě Internet pro veškeré cyklistické zboží a cyklistické příslušenství, zejména pro výrobky tohoto sortimentu uvedené v rámci tříd 6, 8, 9, 11, 12, 18, 25, specializovaný maloobchod a velkoobchod se zbožím s výrobky uvedenými ve třídách 6, 8, 9, 11, 12, 18, 25; (37) údržba, čištění a opravy jízdních kol, montáže příslušenství k jízdním kolům; (41) organizování sportovních soutěží, měření času při sportovních disciplínách.

(590) Barevná  
(730) PROFIL BICYCLES CZ s.r.o., Hněvotín 31, 78347, CZ

(210) O-511454  
(220) 18.02.2014  
(320) 18.02.2014  
(511) 35, 42, 44

(540)



(510) (35) propagační činnost, e-shop s výrobky ve tř. 31, zákaznická péče (obchodní poradenství), poradenský obchodní servis, prezentace výrobků v komunikačních médiích pro účely maloobchodu, předvádění zboží, zasílání reklamních materiálů zákazníkům, rozšiřování reklamních nebo inzertních materiálů, spotřebitelská poradna, rozhlasová reklama, televizní reklama, zprostředkování obchodu, maloobchodní a velkoobchodní činnost, nákup a prodej, provozování e-shopu, vše ve vztahu k rostlinnému materiálu (stromům, keřům, trvalkám, travinám, kapradinám, cibulovinám), osivu a k zahradním doplňkům; (42) výzdoba interiérů, umělecký design, projektová, architektonická, návrhářská, designérská a inženýrská činnost, zpracování technické dokumentace a studií, počítačová vizualizace, vše ve vztahu k zahradám, zahradnictví, sadovým úpravám a drobné architektuře, počítačová vizualizace v oblasti zemědělství a lesnictví, krajinných rekultivací, ozelenění veřejných ploch, dopravních cest a průmyslových zón; (44) aranžování květin, zhotovování věnců, zahradní architektura, návrhy pro tvorbu krajiny, zahradnické, lesnické a zemědělské služby, zejména tvorba, údržba a ochrana zahrad, sadů a venkovních ploch, pěstování rostlin, keřů a stromů, zatrávňování, navrhování záhonů a zahrad, výsadba květin na záhony a v zahradách, výsadba stromů v zahradách, zahradnictví, péče o rostliny, léčení stromů, ničení plevele, ničení škůdců v zemědělství, floristika, osazovací práce, poradenská, obstaravatelská a zprostředkovatelská činnost ve výše uvedených oblastech tř. 44, informační servis v oblasti zahrádkářství, údržba trávníků, zahradnictví, zhotovování věnců a svatebních květin, květinová výzdoba svatebních automobilů, krajinné rekultivace sadařské, zemědělské a lesnické, zahradní úpravy.

(590) Barevná  
(730) Tancerová Zuzana Ing., Rezlerova 282, Praha 10 - Petrovice, 10900, CZ  
(740) Jiří Effmert, Družstevní 1424/12 C, Říčany, 25101

(210) O-511486  
(220) 19.02.2014  
(320) 19.02.2014  
(511) 9, 16, 35, 41  
(540)

### Literáti z naší čtvrti

(510) (9) nosiče informací, obrazu a zvuku všeho druhu v rozsahu třídy 9, elektronické publikace; (16) nosiče informací v rozsahu třídy 16, zahrnující tiskoviny, knihy, plakáty, fotografie, vstupenky, jízdenky; (35) vydávání reklamních nebo náborových propagačních a inzertních textů, průzkum veřejného mínění, styky s veřejností, rozšiřování reklamních nebo inzertních materiálů, průzkum trhu, marketingové studie, organizování komerčních nebo reklamních výstav, obchodní reklama, inzertní a reklamní činnost, reklama; (41) výchova, vzdělávání, zábava, prezentace vizuálního umění nebo literatury veřejnosti pro kulturní účely, služby pro rozvoj duševních schopností osob, k zábavě nebo k upoutání pozornosti.  
(730) Rýdlová Vladana, Matějská 24, Praha 6, 16000, CZ

(210) O-511487  
(220) 19.02.2014  
(320) 19.02.2014  
(511) 16, 38, 41

(540)



(510) (16) periodický a neperiodický tisk, atlasy, časopisy, fotografie, kalendáře, kancelářské potřeby, katalogy, knihy, noviny, papírenské výrobky, prospekty, mapy, obtisky, pohlednice, reprodukce, samolepky, tiskoviny; (38) elektronická pošta, počítačová komunikace, přenos zpráv a obrazových informací pomocí počítače, distribuce informací pomocí komunikace mezi sítěmi, služby přenosu publikací na nosičích přenášených po síti; (41) nakladatelská a vydavatelská činnost, vydávání knih, publikací, časopisů, cd rom titulů, audiovizuálních děl, datových souborů včetně jejich elektronické podoby, zvukových a zvukově obrazových záznamů, korespondenční kurzy, informace o možnostech zábavy a rekreace, klubové služby.

(590) Barevná

(730) **RF HOBBY, s.r.o.**, Bohdalecká 6/1420, Praha 10, 10100, CZ

(740) Ing. Václav Kratochvíl, Husníkova 2086/22, Praha 13, 15800

(210) **O-511494**

(220) 20.02.2014

(320) 20.02.2014

(511) 5, 29, 30, 31, 32, 33, 35, 39, 43, 44

(540)



(510) (5) čaj astmatický, hemoroidy (přípravky proti -), kuří oka (náplasti na -), koupel (terapeutické přípravky do -), balzámy pro lékařské účely, sirupy pro farmaceutické účely, farmaceutické přípravky, kondurango (kúra -) pro lékařské účely, zácpa (léčiva pro zmírnění -), omrzliny (přípravky na -), odvary pro farmaceutické účely, pročišťující přípravky, dezinfekční přípravky pro hygienické účely, digestiva pro farmaceutické účely, drogy pro léčebné účely, kúry pro farmaceutické účely, tinktury (farmaceutické přípravky), hojivé (léčivé) houby (ne potraviny), eukalyptus pro farmaceutické účely, fenykl pro lékařské účely, čaje (léčivé), nervová soustava (léčiva posilující -), laxativa, oleje pro lékařské použití, byliny (léčivé -), hmyz (repelenty proti -), linimenty (tekuté masti), pomády pro lékařské účely, pastilky pro farmaceutické účely, hořčice pro farmaceutické účely, masti pro farmaceutické účely, pokožka (farmaceutické přípravky pro péči o -), bylinné čaje pro lékařské účely, farmaceutické přípravky proti lupům, nohy (přípravky proti pocení -), kořeny (léčivé -), posilující přípravky, tonika, sedativa, hořčicové obklady, pocení (přípravky proti -), dietní potraviny upravené pro lékařské účely, mandlové mléko pro farmaceutické účely, masti na popáleniny od slunce, lékořice (tyčinky z -) pro farmaceutické účely, dietetické nápoje upravené pro lékařské účely, hubnutí (lékařské přípravky pro -), chmel (výtažky z -) pro farmaceutické účely, ricinový olej pro lékařské účely, dietetické látky upravené pro lékařské účely, vlákniny výživové, dezinfekční přípravky pro chemická WC, doplňky potravy, minerální, ústní dutina (přípravky pro péči o -) pro lékařské účely, doplňky výživové, přípravky pro podporu růstu vlasů (lékařské -), aloe vera pro léčebné účely (přípravky z -), potravinové doplňky pro zvířata, potravinové doplňky z lněného oleje, potravinové doplňky z pšeničných klíčků, propolis pro farmaceutické účely, propolisové potravinové doplňky, pylové potravinové doplňky; (29)

máslo, ovoce (konzervované -), bramborové lupínky, hranolky (bramborové), kyselé zelí, kokos sušený (kokosová moučka), džemy, mražené ovoce, polévky, hrozinky, nakládané okurky, zelenina (konzervovaná -), zelenina (vařená -), zelenina (sušená -), jedlé oleje, sýry, kandované ovoce, mražené ovoce, ovoce (zavařené přislažené -), krokety, kompoty, ovocná dřeň, jedlá želatina, zázvorový džem, sójové boby, konzervované jako potrava, kukuřičný olej, sezamový olej, jogurt, zeleninové polévky, šťávy (zeleninové -) na vaření, kefir, mléčné nápoje (s vysokým obsahem mléka), syrovátka, mléčné výrobky, marmeláda, oříšky zpracované, cibule (konzervovaná -), pektin pro kulinářské účely, zelenina v pikantním nálevu, nakládaná zelenina, hrách (konzervovaný -), rajčatový protlak, zeleninové saláty, ovocné saláty, slunečnicový olej (jedlý -), kúry ovocné, mandle mleté, arašidy (zpracované -), žampiony, konzervované, fazole (konzervované -), ovoce (lupínky z -), ovoce naložené v alkoholu, pyl jako potrava, tofu, konzervy zeleninové, vložky (bramborové -), jablčonné pyré, brusinkový kompot, tahini (pasta ze sezamových semínek), hummus (pasta z cizmy), občerstvení na bázi ovoce, tvaroh, kimčí (fermentovaný zeleninový pokrm), sójové mléko (náhražka mléka), mléčné koktejly, semena (zpracovaná slunečnicová -), semena (zpracovaná -), česnek (konzervovaný -), lněný olej pro kulinářské účely, bramborové lupínky s nízkým obsahem tuku, lecitin pro kulinářské účely, kompoty; (30) těstoviny, anýz (semena), badyán, suchary, sušenky, suchary, keksy, biskvity, sušenky, cukroví (mentolové -), bonbóny, kaše ovesná (mléčná -), oplatky, káva, rostlinné přípravky jako kávové náhražky, zákusky, koláče, skořice (koření), karamely (bonbóny), kari (koření), výrobky z obilnin, žvýkačky, cikorka (čekanka) jako kávová náhražka, čaj, čokoláda, hřebíček (koření), cukroví, cukrovinky, kukuřičné vložky, popcorn (vložky obilní), zmrzlina, palačinky, kuchyňská sůl, kurkuma jako potrava, sladidla (přírodní -), medovníky, perníky, nové koření, potravinářská mouka, pšeničná mouka (výrazková -), potraviny z mouky, keksy, cukr, listové těsto, zázvor, led na osvěžení, lepek jako potravinová, kroupy pro lidskou spotřebu, ocet, kečup, kakaové nápoje s mlékem, kávové nápoje s mlékem, čokoládové nápoje s mlékem, makarony, chléb, maltosa (sladový cukr), melasa, melasový sirup, med, mouka (výrobky z -), loupány ječmen, hořčice, muškátové ořechy, nudle, koláče s náplní, sendviče, pastilky (cukrovinky), jemné pečivo, sušenky (máslové), housky, rohlíky, paprika (koření), pizzy, pepř, pralinky, lékořice, šafrán (koření), zálivky (na ochucení), sůl s přídavkem mletých semen celeru, šerbet (zmrzlinový nápoj), zmrzlinové poháry, špagety, tapioka, tapioková mouka jako potrava, dorty, vanilka (příchut'), zmrzlina, loupáný oves, vložky (ovesné -), ovesná mouka, kávové nápoje, kakaové nápoje, čokoládové nápoje, kandys, lupínky, vložky (obilné), semolina (pšeničná hrubá mouka), propolis, včelí mateří kašička, rajčatová omáčka, kreky, ovocné želé (cukrovinky), müsli, zmrzlina jogurtová, čatni (indické směsi - chuťové přísady), jarní závitky, tortily, ledový čaj, nápoje na bázi čaje, zálivky na saláty, strouhanka, quiche (slaný koláč), občerstvení (na bázi cereálií), občerstvení (na bázi rýže), kukuřičná kaše, konzervované zahradní bylinky (koření), lněné semeno pro lidskou spotřebu, pšeničné klíčky pro lidskou spotřebu, cereální tyčinky s vysokým obsahem proteinů, lepek (přidávky pro kulinářské účely), sušenky, omáčka na těstoviny, cereální tyčinky; (31) citrusové ovoce, oříšky (ovoce), keře, křoví, bobule, čerstvé ovoce, řepa, jedlá, houby čerstvé, čerstvé kaštiny, kořeny čekankové, čekanka salátová, citróny čerstvé, ořechy kokosové, okurky čerstvé, zelenina čerstvá, tykev, věnce z přírodních květů, fazole čerstvé, květiny živé, květiny sušené na ozdobu, slaměnky pro dekoraci, ovoce čerstvé, bobule jalovce, klíčky semen pro botanické účely, zrní (obilniny), semena rostlin, zrní (semena), bylinky čerstvé polévkové jako koření, rostliny, sazenice, hlávkový salát čerstvý, čička (čerstvá), výlisky ovoce (matoliny), oříšky lískové, cibule květinové, cibule čerstvá (zelenina), pomeranče, kopřivy, palmy, palmovníky, paprika (rostlina), rostliny, sušené pro dekoraci, pórek čerstvý, hrách čerstvý, brambory čerstvé, kořeny jedlé, hrozny čerstvé, rebarbora, revěň, růže (keře), sezam, mandle (ovoce), aloe vera (rostliny), špenát čerstvý; (32) nealkoholické výtažky z ovoce, pivo, nealkoholické šťávy (nápoje z -), nápoje (syrovátkové -), ovocné šťávy, sirupy na výrobu nápojů, minerální vody (nápoje), mošty, citronády, šťávy zeleninové (nápoje), sirupy pro limonády, hroznový mošt (nekvášený), orgéada (nealkoholický nápoj), rajčatová šťáva (nápoj), nápoje (nealkoholické -), tablety na přípravu šumivých nápojů, aperitivy nealkoholické, koktejly nealkoholické, ovocný nektar (nealkoholický), nápoje iontové, jablčiny mošt (nealkoholický), nápoje (nealkoholické na bázi medu), mixované ovocné nebo zeleninové nápoje, aloe vera, nápoje nealkoholické; (33) mentolový likér, alkoholické výtažky z ovoce, digestiva (likéry a pálenky), anýzový likér, arak, destilované nápoje, jablčiny mošty (s alkoholem), koktejly, curacao (pomerančový likér), víno, gin, likéry, medovina, griotka, lihoviny, brandy, matolinové víno, hruškový mošt (s alkoholem),



saké, whisky, alkoholické nápoje s výjimkou piv, alkoholické nápoje obsahující ovoce, víno rýžové, rum; (35) předvádění zboží, vydávání reklamních nebo náborových, propagačních a inzertních textů, reklama, aranžování výkladů, organizování výstav (komerčních nebo reklamních), inzerce poštou, správa hotelů, dodavatelské služby pro třetí osoby (nákup výrobků a služeb pro jiné podniky), komerční informace a rady pro spotřebitele (spotřebitelská poradna), administrativní zpracování nákupních objednávek, služby v oblasti grafické úpravy pro reklamní účely, maloobchodní nebo velkoobchodní služby pro farmaceutické, veterinární a sanitární přípravky a zdravotní materiál; (39) doprovázení turistů, automobilová doprava, autobusová doprava, dovoz, doprava, pronájem koní, doručování balíků, balení zboží, prohlídky (turistické), doručování zboží, skladování zboží, skladování, uskladňování, pronájem skladů, pronájem automobilů, doprava, dopravci, zprostředkování dopravy (zasílatelství), zprostředkování přepravy, doručovací služby, kurýrní služby, dodávka zboží poštou, dodávky květin, pronájem autokarů; (43) provoz hotelového ubytování, ubytovací služby (hotely, penziony), zásobování, domovy důchodců, kavárny, jídelny a závodní jídelny, provozování kempů, jídelny (závodní -), poskytování přechodného ubytování, penziony, turistické noclehárny, hotelové služby, dětské jesle, restaurace, rezervace penzionů, rezervace hotelů, samoobslužné restaurace, automaty (rychlé občerstvení), bufety, penziony pro zvířata, bary (služby -), prázdninové tábory (ubytovací služby -), rezervace přechodného ubytování, motely (služby -); (44) chov zvířat, zahradní architektura (služby -), zdravotnická střediska, zhotovování věnců, sanatoria, zotavovny, zdravotní péče, zahradnictví, zahradnické služby, masáže, lékařské služby, rostlinné školky, fyzikální terapie, fyzioterapie, sanatoria, veterinární pomoc, stomatologie, soukromé kliniky nebo sanatoria, úprava (česání) zvířat, aranžování květin, útulky (domovy), údržba trávníků, manikúra, ošetřovatelské služby, farmaceutické poradenství, léčení stromů, ničení škůdců v zemědělství, ničení plevele, péče o čistotu domácích zvířat, aromaterapeutické služby, léčba toxikomanů, návrhy pro tvorbu krajiny, terapeutické služby, pěstování stromů pro účely uhlíkových kompenzací, zdravotní poradenství.

(730) **Novák Daniel Ing.**, 30. dubna 17, Ostrava, 70200, CZ

(210) **O-511496**

(220) 20.02.2014

(320) 20.02.2014

(511) 9, 38, 42

(540)

## M Telecom

(510) (9) přístroje a nástroje vědecké, námořní, geodetické, fotografické, filmové, optické, přístroje a nástroje pro vážení, měření, signalizaci, kontrolu (monitorování), záchranu životů a přístroje a nástroje pro vyučování, přístroje a nástroje pro vedení, přepínání, přeměnu, akumulaci, regulaci nebo řízení elektrického proudu, přístroje pro záznam, převod, přenos nebo reprodukci zvuku nebo obrazu, magnetické nosiče dat, optické nosiče dat, nahrávací disky, kompaktní disky, DVD, Blue-ray disky, USB flash disky, SD karty a jiná záznamová média, prodejní automaty a mechanismy pro přístroje na mince, počítačové přístroje pro zpracování dat, počítače, přístroje pro přenos zvuku a obrazu, telekomunikační přístroje, mobilní telekomunikační přístroje, mobilní telekomunikační handsety, počítačový hardware, počítačový software, počítačový software stažitelný z Internetu, PDA (osobní digitální asistent), kapesní PC, mobilní telefony, laptopy, tablety (počítače), telekomunikační síťové přístroje, řídicí software pro telekomunikační sítě a pro telekomunikační přístroje, fotoaparáty, MP3 a MP4 přehrávače, elektronické publikace (stažitelné), podložky pod počítačovou myš, magnety, kryty na mobilní telefony, pouzdra na mobilní telefony, magnetické karty, kódované karty, části a příslušenství pro všechny výše uvedené výrobky ve třídě 9; (38) spoje (telekomunikace), telekomunikační služby, mobilní telekomunikační služby, telekomunikační portálové služby, datové služby (služby přenosu dat), internetové portálové služby, mobilní telekomunikační síťové služby, vysílací služby, televizní vysílací služby, vysílací služby vztahující se k IP/TV, poskytování přístupu k IP/TV, služby přístupu ke všem druhům datových a informačních sítí a Internetu, služby elektronické pošty, služby textových a multimediálních zpráv, služby poskytovatelů počítačových sítí (network provider) zejména zajišťování, pronájem a nájem přístupového času do datových sítí a databází, zejména pak Internetu, komunikační služby spojené s přístupem do databází, provoz telekomunikačních a datových sítí, informační a poradenské služby týkající se výše uvedených služeb ve třídě 38; (42) vědecké a technologické služby a výzkum, vývoj a návrhy vztahující se k nim, průmyslové analýzy a výzkum, návrh a vývoj počítačového hardwaru

a softwaru, IT služby, služby počítačového programování, programátorské služby, obnova počítačových dat, poradenství v oblasti počítačového hardware, poradenství v oblasti počítačového software, duplikace, kopírování počítačových programů, pronájem počítačů, instalace, údržba a aktualizace počítačového software, pronájem počítačového software, pronájem počítačového hardware, navrhování a vývoj počítačových systémů, analýzy počítačových systémů, konzultační služby v oblasti počítačového software, konverze dat nebo dokumentů z fyzických nosičů na elektronické nosiče, tvorba a správa webových stránek pro třetí osoby, konverze dat a počítačových programů (ne fyzická konverze), webhosting, inženýrské služby, expertní technologické poradenství, pronájem přístrojů na zpracování dat a počítačů, technické služby vztahující se k projektování, plánování a návrhu zařízení pro telekomunikace, informační brokering (studijně-rozborová činnost) zejména ve vztahu k produktovým průzkumům pro třetí osoby, výzkum v oblasti telekomunikačních technologií, monitoring síťových systémů v oblasti telekomunikací, technické podpůrné služby vztahující se k telekomunikacím a telekomunikačním přístrojům, informační a poradenské služby týkající se výše uvedených služeb ve třídě 42.

(730) **Telefónica Czech Republic, a.s.**, Za Brumlovkou 266/2, Praha 4 - Michle, 14022, CZ

(740) **AK JINDRA & PARTNERS**, JUDr. Tomáš Jindra, U Prašné brány 3, Praha 1, 11000

(210) **O-511539**

(220) 21.02.2014

(320) 21.02.2014

(511) 29, 30, 32, 39, 43

(540)



(510) (29) mléko, mléčné výrobky a nápoje, tvaroh, sýr a výrobky z nich, sušená smetana a mléko do kávy, zpracované mandle a ořechy, ovoce a zelenina konzervovaná, sušené a zavařené kompoty, želé, džemy, maso, ryby, drůbež, zvěřina a výrobky z nich, zeleninové saláty, polévkové směsi, masové výrobky konzervované i čerstvé, nakládané, pasterované, sušené, vařené a trvanlivé, výrobky studené kuchyně, zejména míchané saláty s masem, rybami, drůbeží a zvěřinou, aspiky, vše spadající do této třídy; (30) káva, kávové esence a kávové výtažky, kávové směsi, cikorka, cikorkové směsi, náhražky kávy, kávové nápoje a přípravky na výrobu těchto nápojů, čaj, čajové výtažky, kakao, přípravky a výrobky vyrobené z kakaa, čokoláda, čokoládové výrobky, cukrovinky, bonbóny, cukr, mouka, moučné výrobky a obilné vločky a jiné obilné výrobky a přípravky určené k lidské výživě, müsli, sušenky, oplatky, čajové pečivo, koláče, moučníky, dorty, zákusky, palačinky, pudinky, housky, chléb, sendviče, pizzy, špagety, těstoviny, led, zmrzlinové krémy, zmrzlina, vodové zmrzliny, mražené cukrovinky, přípravky pro výrobu zmrzlin a vodových zmrzlin a mražených cukrovinek, med, hotová jídla obsahující zejména těstoviny, rýži a obilniny, těstoviny, výrobky studené a teplé kuchyně ze surovin v této třídě, bagety, obložené chleby, chlebičky, saláty kromě ovocných a zeleninových, výrobky z těsta a těstovin, chléb, pečivo, housky, rohlíky, cukrárenské výrobky, polotovary jídel obsahujících zejména těstoviny, rýži a obilniny, vše spadající do této třídy; (32) nealkoholické nápoje syčené i nesyčené, včetně nápojů minerálních, šumivých, iontových a energetických, sirupy, koncentráty a jiné přípravky pro přípravu nápojů, ovocné a zeleninové šťávy v rámci této třídy, mošty, ovocné nektary a nápoje z ovocných šťáv, stolní a minerální vody, dětské kojenecké vody, diabetické a dietetické nápoje neléčebné, práškové nealkoholické nápoje, práškové přípravky a pichutě pro výrobu nealkoholických nápojů a likérů, nealkoholické aperitivy; (39) rozvoz a distribuce zboží a výrobků, zejména potravin, balení a skladování, expedice a doprava potravinářských produktů tuzemská i zahraniční; (43) hostinská a restaurační činnost, poskytování gastronomických služeb včetně cateringu, příprava jídel a výrobků studené kuchyně, provozování barů, bufetů, stánků,

samoobslužných restaurací, jídelen, kaváren, organizace a zajišťování (540)  
rautů, oslav, recepcí, banketů, firemních párty, svatebních hostin, promocií,  
pronajímání jednacích místností, salónků.

(730) **Freshnack s.r.o.**, Hamerská 314/30, Olomouc, Holice, 77900, CZ

(740) Ing. Petr Soukup, Vídeňská 8, Olomouc, 77200

(210) **O-511589**

(220) 25.02.2014

(320) 25.02.2014

(511) 8, 21, 35

(540)

### ODTUČŇÁK

(510) (8) nářadí a nástroje s ručním pohonem; (21) nádoby a náčiní pro domácnost, nádoby kuchyňské, mísy a misky (nádobí), nádoby vakuovací, náčiní a nádoby pro použití v kuchyni a v domácnosti, kuchyňské potřeby neelektrické; (35) propagační činnost, reklama, pomoc při řízení obchodní činnosti, obchodní administrativa, kancelářské práce, zásilkový prodej zboží uvedeného ve třídách 8 a 21 z katalogů, Internetu, inzerce.

(730) **Vaše DEDRA, s.r.o.**, Podhradní 69, Česká Skalice, 55203, CZ

(210) **O-511590**

(220) 25.02.2014

(320) 25.02.2014

(511) 8, 21, 35

(540)

### VODNESDORT

(510) (8) nářadí a nástroje s ručním pohonem; (21) nádoby a náčiní pro domácnost, nádoby kuchyňské, mísy a misky (nádobí), nádoby vakuovací, náčiní a nádoby pro použití v kuchyni a v domácnosti, kuchyňské potřeby neelektrické; (35) propagační činnost, reklama, pomoc při řízení obchodní činnosti, obchodní administrativa, kancelářské práce, zásilkový prodej zboží uvedeného ve třídách 8 a 21 z katalogů, Internetu, inzerce.

(730) **Vaše DEDRA, s.r.o.**, Podhradní 69, Česká Skalice, 55203, CZ

(210) **O-511591**

(220) 25.02.2014

(320) 25.02.2014

(511) 21, 35

(540)

### SALÁMDÓZA&SEJRODÓZA

(510) (21) náčiní a nádoby pro domácnost, kuchyňské náčiní neelektrické, náčiní pro použití v domácnosti, nádoby kuchyňské, nádoby pro použití v kuchyni a v domácnosti, kuchyňské potřeby neelektrické; (35) propagační činnost, reklama, pomoc při řízení obchodní činnosti, obchodní administrativa, kancelářské práce, zásilkový prodej zboží uvedeného ve třídě 21 z katalogů, Internetu, inzerce.

(730) **Vaše DEDRA, s.r.o.**, Podhradní 69, Česká Skalice, 55203, CZ

(210) **O-511592**

(220) 25.02.2014

(320) 25.02.2014

(511) 8, 21, 35

(540)

### TĚSTOHNĚTÁTOR

(510) (8) nářadí a nástroje s ručním pohonem; (21) náčiní a nádoby pro domácnost, kuchyňské náčiní, šlehače kuchyňské s výjimkou elektrických, šlehače pro domácnost s výjimkou elektrických, mixéry pro použití v domácnosti s výjimkou elektrických; (35) propagační činnost, reklama, pomoc při řízení obchodní činnosti, obchodní administrativa, kancelářské práce, zásilkový prodej zboží uvedeného ve třídách 8 a 21 z katalogů, Internetu, inzerce.

(730) **Vaše DEDRA, s.r.o.**, Podhradní 69, Česká Skalice, 55203, CZ

(210) **O-511612**

(220) 25.02.2014

(320) 25.02.2014

(511) 35, 37, 42

**SENZA-SHOP.cz**

(510) (35) maloobchod a velkoobchod, vč. internetového se senzorickými a terapeutickými pomůckami a jejich komponenty, zejména s optickými, elektrickými a elektronickými přístroji a zařízeními, počítačovými programy využívajícími monitory, s ovětlením, zvukovými a video přístroji a nástroji, s osvětlovacími přístroji a zařízeními, s nábytkem, s bytovým textilem, polštáři, se zrcadly, s výrobky z plastů, matracemi, karimatkami, měnicími se rohožemi, s hudebními nástroji, s hračkami a hrami, se sportovními a gymnastickými potřebami, s částmi a příslušenstvím pro tyto výrobky, zprostředkování obchodu s uvedenými výrobky, obchodní informace a rady spotřebitelům v oblasti senzorických a terapeutických pomůcek a jejich komponentů, zprostředkovatelské, poradenské, konzultační a informační služby týkající se uvedených služeb tř. 35; (37) stavebnictví (stavební činnost), stavební úpravy a stavební poradenství v oblasti multisenzorických místností, interiérové a exteriérové malování a natírání, tapetování, sádrování a štukování multisenzorických místností, instalace oken a dveří v multisenzorických místnostech, instalační a opravářské služby v oblasti multisenzorických místností a senzorických a terapeutických pomůcek a jejich komponentů, zprostředkovatelské, poradenské, konzultační a informační služby týkající se uvedených služeb tř. 37; (42) design multisenzorických místností, architektonické poradenství v oblasti multisenzorických místností, grafické designérství multisenzorických místností, interiérový design multisenzorických místností, výzkumné služby vztahující se ke smyslovým činnostem, zprostředkovatelské, poradenské, konzultační a informační služby týkající se uvedených služeb tř. 42.

(590) Barevná

(730) **3lobit, s.r.o.**, Dobšinského 14, Bratislava, SK

(740) Mgr. Jaroslav Švestka, U Průhonu 5, Praha 7, 17000

(210) **O-511664**

(220) 26.02.2014

(320) 26.02.2014

(511) 32, 33, 35, 41, 43

(540)



(510) (32) míchané nápoje, šumivé nápoje a jiné nealkoholické nápoje; (33) vína všeho druhu, alkoholické nápoje s výjimkou piv; (35) poradenství v obchodní činnosti v oboru vinařství a sommeliérství, včetně propagace; (41) společenské, kulturní a soutěžní aktivity; (43) restaurační, hotelové a barové služby, příprava míchaných nápojů.

(590) Barevná

(730) **BOHEMIA SEKT, s.r.o.**, Smetanova 220, Starý Plzenec, 33202, CZ

(740) JUDr. Miroslav Kupka, Levého 1532, Rakovník, 26901

(210) **O-511756**

(220) 03.03.2014

(320) 03.03.2014

(511) 11, 32, 35, 39, 43  
(540)

## AQUA PRO AKTIV

(510) (11) zařízení na úpravu vody - vodní ochlazovače; (32) nealkoholické nápoje všeho druhu zařazené do třídy 32, zejména minerální, stolní a sycené vody přírodní; (35) zprostředkovatelská činnost v oblasti obchodu, maloobchod - velkoobchod, export - import, internetový obchod, vše s výrobky zařazenými do tříd 11, 32 a 33, reklama, propagace a inzerce všemi druhy médií, marketing; (39) stáčení vody; (43) poskytování stravovacích a ubytovacích služeb zejména v hotelích, penzionech, restauracích, kavárnách, barech, nočních klubech, bistrech a zařízeních rychlého občerstvení, catering.

(590) Barevná

(730) **Aqua PRO AKTIV s.r.o.**, Vožická 2104, Tábor, 39002, CZ

(740) Ing. Michal Jupa, patentový zástupce, Na Baních 1385, Praha 5 - Zbraslav, 15600

(210) **O-511758**

(220) 03.03.2014

(320) 03.03.2014

(511) 11, 32, 35, 39, 43

(540)



(510) (11) zařízení na úpravu vody - vodní ochlazovače; (32) nealkoholické nápoje všeho druhu zařazené do třídy 32, zejména minerální, stolní a sycené vody přírodní; (35) zprostředkovatelská činnost v oblasti obchodu, maloobchod - velkoobchod, export - import, internetový obchod, vše s výrobky zařazenými do tříd 11, 32 a 33, reklama, propagace a inzerce všemi druhy médií, marketing; (39) stáčení vody; (43) poskytování stravovacích a ubytovacích služeb zejména v hotelích, penzionech, restauracích, kavárnách, barech, nočních klubech, bistrech a zařízeních rychlého občerstvení, catering.

(590) Barevná

(730) **Aqua PRO AKTIV s.r.o.**, Vožická 2104, Tábor, 39002, CZ

(740) Ing. Michal Jupa, patentový zástupce, Na Baních 1385, Praha 5 - Zbraslav, 15600

(210) **O-511808**

(220) 05.03.2014

(320) 05.03.2014

(511) 7, 16, 17, 35

(540)

### D3

(510) (7) papírové sáčky k vysavačům; (16) filtrační papír, papírové filtrační materiály, papírová hmota (papírová drť), papír sací, pytlíky jako obaly (z papíru nebo umělých hmot), balicí materiály z umělé hmoty; (17) plastické filtrační hmoty, izolační papír, umělé hmoty jako polotovary; (35) poskytování obchodních nebo podnikatelských informací, pomoc při

řízení obchodních a průmyslových podniků, tvorba a analýza nákupních a velkoobchodních cen, maloobchodní a velkoobchodní služby s farmaceutickými a sanitárními přípravky a zdravotním materiálem, administrativní zpracování nákupních objednávek, reklama (propagace), předvádění zboží.

(730) **Hocká Lenka**, Vitice 27, 28106, CZ

(210) **O-511809**

(220) 05.03.2014

(320) 05.03.2014

(511) 7, 16, 17, 35

(540)

### D2

(510) (7) papírové sáčky k vysavačům; (16) filtrační papír, papírové filtrační materiály, papírová hmota (papírová drť), papír sací, pytlíky jako obaly (z papíru nebo umělých hmot), balicí materiály z umělé hmoty; (17) plastické filtrační hmoty, izolační papír, umělé hmoty jako polotovary; (35) poskytování obchodních nebo podnikatelských informací, pomoc při řízení obchodních a průmyslových podniků, tvorba a analýza nákupních a velkoobchodních cen, maloobchodní a velkoobchodní služby s farmaceutickými a sanitárními přípravky a zdravotním materiálem, administrativní zpracování nákupních objednávek, reklama (propagace), předvádění zboží.

(730) **Hocká Lenka**, Vitice 27, 28106, CZ

(210) **O-511810**

(220) 05.03.2014

(320) 05.03.2014

(511) 7, 16, 17, 35

(540)

### 1SBAG

(510) (7) papírové sáčky k vysavačům; (16) filtrační papír, papírové filtrační materiály, papírová hmota (papírová drť), papír sací, pytlíky jako obaly (z papíru nebo umělých hmot), balicí materiály z umělé hmoty; (17) plastické filtrační hmoty, izolační papír, umělé hmoty jako polotovary; (35) poskytování obchodních nebo podnikatelských informací, pomoc při řízení obchodních a průmyslových podniků, tvorba a analýza nákupních a velkoobchodních cen, maloobchodní a velkoobchodní služby s farmaceutickými a sanitárními přípravky a zdravotním materiálem, administrativní zpracování nákupních objednávek, reklama (propagace), předvádění zboží.

(730) **Hocká Lenka**, Vitice 27, 28106, CZ

(210) **O-511811**

(220) 05.03.2014

(320) 05.03.2014

(511) 7, 16, 17, 35

(540)

### Z5

(510) (7) papírové sáčky k vysavačům; (16) filtrační papír, papírové filtrační materiály, papírová hmota (papírová drť), papír sací, pytlíky jako obaly (z papíru nebo umělých hmot), balicí materiály z umělé hmoty; (17) plastické filtrační hmoty, izolační papír, umělé hmoty jako polotovary; (35) poskytování obchodních nebo podnikatelských informací, pomoc při řízení obchodních a průmyslových podniků, tvorba a analýza nákupních a velkoobchodních cen, maloobchodní a velkoobchodní služby s farmaceutickými a sanitárními přípravky a zdravotním materiálem, administrativní zpracování nákupních objednávek, reklama (propagace), předvádění zboží.

(730) **Hocká Lenka**, Vitice 27, 28106, CZ

(210) **O-511812**

(220) 05.03.2014

(320) 05.03.2014

(511) 7, 16, 17, 35

(540)

### Z2

(510) (7) papírové sáčky k vysavačům; (16) filtrační papír, papírové filtrační materiály, papírová hmota (papírová drť), papír sací, pytlíky jako obaly (z papíru nebo umělých hmot), balicí materiály z umělé hmoty; (17) plastické filtrační hmoty, izolační papír, umělé hmoty jako polotovary; (35) poskytování obchodních nebo podnikatelských informací, pomoc při

řízení obchodních a průmyslových podniků, tvorba a analýza nákupních a velkoobchodních cen, maloobchodní a velkoobchodní služby s farmaceutickými a sanitárními přípravky a zdravotním materiálem, administrativní zpracování nákupních objednávek, reklama (propagace), předvádění zboží.

(730) **Hocká Lenka**, Vitice 27, 28106, CZ

(210) **O-511813**

(220) 05.03.2014

(320) 05.03.2014

(511) 7, 16, 17, 35

(540)

### SCI

(510) (7) papírové sáčky k vysavačům; (16) filtrační papír, papírové filtrační materiály, papírová hmota (papírová drť), papír sací, pytlíky jako obaly (z papíru nebo umělých hmot), balicí materiály z umělé hmoty; (17) plastické filtrační hmoty, izolační papír, umělé hmoty jako polotovary; (35) poskytování obchodních nebo podnikatelských informací, pomoc při řízení obchodních a průmyslových podniků, tvorba a analýza nákupních a velkoobchodních cen, maloobchodní a velkoobchodní služby s farmaceutickými a sanitárními přípravky a zdravotním materiálem, administrativní zpracování nákupních objednávek, reklama (propagace), předvádění zboží.

(730) **Hocká Lenka**, Vitice 27, 28106, CZ

(210) **O-511814**

(220) 05.03.2014

(320) 05.03.2014

(511) 7, 16, 17, 35

(540)

### R15MAX

(510) (7) papírové sáčky k vysavačům; (16) filtrační papír, papírové filtrační materiály, papírová hmota (papírová drť), papír sací, pytlíky jako obaly (z papíru nebo umělých hmot), balicí materiály z umělé hmoty; (17) plastické filtrační hmoty, izolační papír, umělé hmoty jako polotovary; (35) poskytování obchodních nebo podnikatelských informací, pomoc při řízení obchodních a průmyslových podniků, tvorba a analýza nákupních a velkoobchodních cen, maloobchodní a velkoobchodní služby s farmaceutickými a sanitárními přípravky a zdravotním materiálem, administrativní zpracování nákupních objednávek, reklama (propagace), předvádění zboží.

(730) **Hocká Lenka**, Vitice 27, 28106, CZ

(210) **O-511815**

(220) 05.03.2014

(320) 05.03.2014

(511) 7, 16, 17, 35

(540)

### R14

(510) (7) papírové sáčky k vysavačům; (16) filtrační papír, papírové filtrační materiály, papírová hmota (papírová drť), papír sací, pytlíky jako obaly (z papíru nebo umělých hmot), balicí materiály z umělé hmoty; (17) plastické filtrační hmoty, izolační papír, umělé hmoty jako polotovary; (35) poskytování obchodních nebo podnikatelských informací, pomoc při řízení obchodních a průmyslových podniků, tvorba a analýza nákupních a velkoobchodních cen, maloobchodní a velkoobchodní služby s farmaceutickými a sanitárními přípravky a zdravotním materiálem, administrativní zpracování nákupních objednávek, reklama (propagace), předvádění zboží.

(730) **Hocká Lenka**, Vitice 27, 28106, CZ

(210) **O-511901**

(220) 07.03.2014

(320) 07.03.2014

(511) 41

(540)

### Abeceda fotbalu

(510) (41) výchova, vzdělávání, zábava, sportovní a kulturní aktivity.

(730) **Občanské sdružení FK Sedmihorky**, Sedmihorky 79, Karlovice, CZ

(210) **O-511904**

(220) 07.03.2014

(320) 07.03.2014

(511) 4, 7, 9, 11, 12, 35, 40, 41, 42

(540)

### VOPTRA

(510) (4) aditiva do motorových paliv (s výjimkou chemikálií), dehtový uhelný olej, generátorový plyn, mazací oleje, mazadla, minerální paliva, motorová paliva, paliva, olej jako palivo, oleje průmyslové, pohonné látky, palivové těkavé směsi, topná nafta, plyny palivové pohonné, uhelný prach; (7) čerpadla (stroje nebo části strojů, motorů a hnacích řemenů), dmychadla pro kompresi, dmychadla pro stlačování, odsávání a dopravu plynů, dynamy, ekonomizéry paliva pro motory a hnací stroje, elektrické generátory (zdroje), filtry na čištění ochlazovacího vzduchu (pro motory), filtry (části strojů nebo motorů), filtrační stroje, generátorové soustrojí nouzová, hnací motory (ne pro pozemní vozidla), hnací stroje (ne pro pozemní vozidla), hydraulické ovládací zařízení pro stroje, motory a hnací stroje, chladiče pro motory a hnací stroje, chladiče vzduchové, katalyzátory pro motory a stroje (nikoliv pro motorová vozidla), kompresory pro chladicí zařízení, hořáky řezací (stroje), hořáky svařovací, zpětné klapky (části strojů), kola strojů, kompresory vzduchové (stroje), kompresory (stroje), kondenzační zařízení, odvaděče kondenzátu, kondenzátory vzduchové, kryty (části strojů), manipulátory (stroje automatické), pohonné mechanismy (nikoliv pro pozemní vozidla), měniče točivého momentu (nikoliv pro pozemní vozidla), vstříkovací zařízení pro motory, motory elektrické (ne pro pozemní vozidla), motory hydraulické, motory letecké, motory lodní, motory (s výjimkou pro pozemní vozidla) nápravy pro stroje, nosné konzoly pro stroje, odlučovače vody - odvodňovače, odsávače pro průmyslové účely, odstředivky, ovládací kabely pro stroje, motory a hnací stroje, ovládací mechanismy pro stroje, motory a hnací stroje, palivová čerpadla samoregulační, palivové konvertory pro zážehové motory, parní generátory, parní kotle, parní motory, písty pro motory, písty tlumičů, potrubí výfukové pro motory, převodovky strojů, stroje pro rafinaci ropy, redukční převody (jiné než pro pozemní vozidla), redukční ventily (části strojů), regulátory (části strojů), regulátory otáček pro stroje, motory a hnací stroje, řemeny pro motory, řemeny ventilátorů pro stroje a hnací stroje, separátory, separátory oleje (parní), skříně (části strojů), zapalovací zařízení pro spalovací motory, startéry pro motory a hnací stroje, písty pro tlumiče (části strojů), tlumiče na motory a hnací stroje, turbíny (ne pro pozemní vozidla), válce pro motory a hnací stroje, ventilátory pro motory a hnací stroje, ventily jako části strojů, ventily zpětné (části strojů), výdejní stojany pro čerpací stanice, výměníky tepla (části strojů); (9) agregáty nabíječky pro elektrické baterie, akumulátory elektrické, analyzátory plynů, dálkové ovladače, detektory, elektrické měniče, indikátory ztrát elektrické energie, měřicí přístroje, elektrická zařízení pro dálkové ovládání průmyslových procesů, kabely pro startovací motory, kabely elektrické, monitorovací přístroje elektrické, nabíječky akumulátorů, regulátory napětí pro vozidla, pyrometry, regulátory elektrické, regulátory tepelné, tachometry, termostaty, snímače teploty, tlakoměry, transformátory (elektrotechnické), transformátory napěťové; (11) tepelné akumulátory, hořáky, chladicí komory, chladicí zařízení na kapaliny, chladicí zařízení pro pece, nádrže pro ústřední topení, nukleární reaktory, nakládače pro pece, klimatizační zařízení, kouřovody, kotle výhřevné, zařízení na ohřev teplé vody, přístroje na čištění olejů, olejové hořáky, parní generátory (nikoliv jako součásti strojů), pece (jiné než laboratorní), pece spalovací, zařízení pro úpravu nebo čištění plynu, regulační a bezpečnostní zařízení pro přístroje na plyn, plynové hořáky, plynové zapalovače, polymerizační zařízení, přístroje na chlazení vzduchu, radiátory (topení), regulátory topení, topení teplovodní, topná zařízení pro topení tuhými, tekutými nebo plynými palivy, ventilátory, zásobníky vodní tlakové, zařízení na zpracování paliv, zařízení na filtraci vzduchu; (12) motory pro vozidla; (35) obchodní poradenství, podnikatelské poradenství (profesionální -), marketing, marketingové poradenství, licence na výroby a služby ostatních (komerční správa), veletrhy pro reklamní a obchodní účely (organizace a pořádání); (40) dekontaminace nebezpečných látek, výroba energie, spalování odpadů, zpracování odpadů, rafinace, pronajímání generátorů, zpracování ropy, informace o zpracování ropy, informace o zpracování a úpravě materiálů; (41) školení, instruktážní výcvik, organizace a pořádání školicích a vzdělávacích akcí, organizace a pořádání konferencí a seminářů; (42) biologický průzkum a výzkum, chemické analýzy, chemický průzkum a výzkum, služby v oblasti biologie a chemie, expertízy, kontrola kvality, inženýrské práce nespadající do jiných tříd, dálkové sledování počítačových systémů, průmyslový design, zkoušky materiálů, výzkum v oblasti ochrany životního prostředí, konzultace v oblasti úspor energie, projektování, technický průzkum, výzkum v oboru



strojírenství, studium technických projektů, tvorba software, vývoj a výzkum nových výrobků, výzkum fyzikální, výzkum a průzkum geologický, výzkum v energetice.

- (730) **HEDVIGA GROUP a.s.**, Frýdecká 819, Vratimov, 73932, CZ  
(740) Ing. Iva Rylková, Polská 1525, Ostrava-Poruba, 70800

(210) **O-511920**

- (220) 07.03.2014  
(320) 07.03.2014  
(511) 35, 41, 42  
(540)

### MOVING PICTURES

(510) (35) produkce (výroba) reklamních filmů, psaní reklamních textů, reklama, reklama (propagace), reklama on-line v počítačové síti, reklama placená kliknutím, reklamní agentury, televizní reklama, marketing, marketingové studie, umělci (agentury), pronájem reklamních materiálů, aktualizování reklamních materiálů, optimalizace provozu webových stránek, organizování výstav (komerčních nebo reklamních); (41) filmová produkce, jiná než reklamní, filmové projekce, fotografování, filmová studia, pronájem kinematografických filmů, půjčování filmů, psaní scénářů, služby v oblasti grafické úpravy, jiné než pro reklamní účely, výroba rozhlasových a televizních programů; (42) konzultace v oblasti počítačového softwaru, konzultace v oblasti webového designu, navrhování obalů, obalový design, průmyslový design, umělecký design, počítačové programování, tvorba a správa webových stránek (pro třetí osoby), umístění webových stránek, tvorba software (počítačových programů), tvorba počítačových systémů.

- (730) **MOVING PICTURES s.r.o.**, Komenského 264/03, Hradec Králové, 50003, CZ

(210) **O-511938**

- (220) 10.03.2014  
(320) 10.03.2014  
(511) 17, 37  
(540)

### Optic-Shield

(510) (17) náhradní automobilové díly nezařazené do jiných tříd, plastové fólie pro ochranu nátěrů a skla, sady sestávající z výběru plastových fólií na ochranu automobilových nátěrů a skel; (37) údržba a opravy automobilů.

- (730) **WrapStyle s.r.o.**, Příkop 843/4, Brno, 60200, CZ

(210) **O-511973**

- (220) 10.03.2014  
(320) 10.03.2014  
(511) 16, 35, 36, 41  
(540)

### CZECH AM

(510) (16) papír, výrobky z papíru, tiskoviny, časopisy, periodika, propagační materiály v papírové podobě; (35) inzertní a reklamní činnost, propagační činnost, obchodní poradenství, obchodní administrativa, marketing - průzkum trhu, automatizované zpracování dat; (36) finanční poradenství; (41) nakladatelství, vydavatelství, zpravodajské služby.

- (730) **ČESKÁ INFORMAČNÍ AGENTURA, s.r.o.**, Klimentská 52, Praha 1, 11000, CZ

- (740) JUDr. Tomáš Lejček, Slezská 169/10, Praha 2, 12000

(210) **O-511974**

- (220) 10.03.2014  
(320) 10.03.2014  
(511) 16, 35, 38, 41, 42  
(540)

### ČIA NEWSLETTER

(510) (16) papír, výrobky z papíru, tiskoviny, časopisy, periodika, propagační a reklamní materiály v papírové podobě, písemné materiály firemní identity, letáky, katalogy, kalendáře, knihy, výroční zprávy, plakáty, inzertní, neperiodický tisk; (35) monitoring hromadných sdělovacích prostředků - tisku, rozhlasu, televize, Internetu, zprostředkování obchodních kontaktů, reklamní, inzertní a propagační činnost, obchodní poradenství, obchodní administrativa, marketing - průzkum trhu, automatizované zpracování dat, informační činnost týkající se zvláště obchodu, ekonomiky a výroby podnikatelské sféry, provádění analýz a prognóz pro obchod, ekonomiku a podnikatelskou sféru, marketingové studie, komerční informační

kanceláře, obchodní nebo podnikatelské informace, zajišťování předplatného novin a časopisů, přepisování dokumentů, obchodní služby s výrobky ve tř. 16, vedení podniků, systemizace informací do počítačových databází, překlad informací do počítačové databáze, reklama on-line v počítačové síti, reklama, vyhledávání dat v počítačových souborech (pro třetí osoby), výstřížková služba na zprávy; (38) agentury tiskové, tiskové kanceláře, informační kanceláře, přenos zpráv a obrazových informací pomocí počítače; (41) nakladatelství, vydavatelství, obrazové zpravodajství, zpravodajské služby; (42) pronájem počítačového software, tvorba software, tvorba a správa webových stránek (pro třetí osoby).

- (730) **ČESKÁ INFORMAČNÍ AGENTURA, s.r.o.**, Klimentská 52, Praha 1, 11000, CZ

- (740) JUDr. Tomáš Lejček, Slezská 169/10, Praha 2, 12000

(210) **O-511975**

- (220) 10.03.2014  
(320) 10.03.2014  
(511) 16, 35, 38, 41, 42  
(540)

### ČIA INDEX

(510) (16) papír, výrobky z papíru, tiskoviny, časopisy, periodika, propagační a reklamní materiály v papírové podobě, písemné materiály firemní identity, letáky, katalogy, kalendáře, knihy, výroční zprávy, plakáty, inzertní, neperiodický tisk; (35) monitoring hromadných sdělovacích prostředků - tisku, rozhlasu, televize, Internetu, zprostředkování obchodních kontaktů, reklamní, inzertní a propagační činnost, obchodní poradenství, obchodní administrativa, marketing - průzkum trhu, automatizované zpracování dat, informační činnost týkající se zvláště obchodu, ekonomiky a výroby podnikatelské sféry, provádění analýz a prognóz pro obchod, ekonomiku a podnikatelskou sféru, marketingové studie, komerční informační kanceláře, obchodní nebo podnikatelské informace, zajišťování předplatného novin a časopisů, přepisování dokumentů, obchodní služby s výrobky ve tř. 16, vedení podniků, systemizace informací do počítačových databází, překlad informací do počítačové databáze, reklama on-line v počítačové síti, reklama, vyhledávání dat v počítačových souborech (pro třetí osoby), výstřížková služba na zprávy; (38) agentury tiskové, tiskové kanceláře, informační kanceláře, přenos zpráv a obrazových informací pomocí počítače; (41) nakladatelství, vydavatelství, obrazové zpravodajství, zpravodajské služby; (42) pronájem počítačového software, tvorba software, tvorba a správa webových stránek (pro třetí osoby).

- (730) **ČESKÁ INFORMAČNÍ AGENTURA, s.r.o.**, Klimentská 52, Praha 1, 11000, CZ

- (740) JUDr. Tomáš Lejček, Slezská 169/10, Praha 2, 12000

(210) **O-511976**

- (220) 10.03.2014  
(320) 10.03.2014  
(511) 16, 35, 38, 41, 42  
(540)

### ČIANEWS

(510) (16) papír, výrobky z papíru, tiskoviny, časopisy, periodika, propagační a reklamní materiály v papírové podobě, písemné materiály firemní identity, letáky, katalogy, kalendáře, knihy, výroční zprávy, plakáty, inzertní, neperiodický tisk; (35) monitoring hromadných sdělovacích prostředků - tisku, rozhlasu, televize, Internetu, zprostředkování obchodních kontaktů, reklamní, inzertní a propagační činnost, obchodní poradenství, obchodní administrativa, marketing - průzkum trhu, automatizované zpracování dat, informační činnost týkající se zvláště obchodu, ekonomiky a výroby podnikatelské sféry, provádění analýz a prognóz pro obchod, ekonomiku a podnikatelskou sféru, marketingové studie, komerční informační kanceláře, obchodní nebo podnikatelské informace, zajišťování předplatného novin a časopisů, přepisování dokumentů, obchodní služby s výrobky ve tř. 16, vedení podniků, systemizace informací do počítačových databází, překlad informací do počítačové databáze, reklama on-line v počítačové síti, reklama, vyhledávání dat v počítačových souborech (pro třetí osoby), výstřížková služba na zprávy; (38) agentury tiskové, tiskové kanceláře, informační kanceláře, přenos zpráv a obrazových informací pomocí počítače; (41) nakladatelství, vydavatelství, obrazové zpravodajství, zpravodajské služby; (42) pronájem počítačového software, tvorba software, tvorba a správa webových stránek (pro třetí osoby).

- (730) **ČESKÁ INFORMAČNÍ AGENTURA, s.r.o.**, Klimentská 52, Praha 1, 11000, CZ

- (740) JUDr. Tomáš Lejček, Slezská 169/10, Praha 2, 12000

(210) **O-511984**  
(220) 11.03.2014  
(320) 11.03.2014  
(511) 16, 29, 30, 31, 32, 33, 35, 41, 43  
(540)



(510) (16) papír, lepenka a výrobky z těchto materiálů, které nejsou zařazeny do jiných tříd, obálky (papírnické výrobky), obaly (papírnické výrobky), obaly na lahve (lepenkové nebo papírové), noviny, oběžníky, obrazy, pomůcky učební kromě přístrojů, poutače z papíru nebo z lepenky, rejstříky (seznamy), tiskoviny, tiskové publikace; (29) maso, ryby, drůbež a zvěřina, masové výtažky, zavařované, mražené, sušené a vařené ovoce a zelenina, želé, džemy, vejce, mléko a mléčné výrobky, oleje a tuky jedlé; (30) káva, čaj, kakao, cukr, rýže, tapioka, ságo, kávové náhražky, mouka a přípravky z obilnin, chléb, pečivo, cukrovinky, zmrzlina, med, sirup melasový, droždí, prášky do těsta, sůl, hořčice, ocet, nálevy (k ochucení), koření, led pro osvěžení; (31) výrobky zemědělské, zahradnické, lesní a zrní neuvedené v jiných třídách, živá zvířata, čerstvé ovoce a zelenina, osivo, rostliny a přírodní květiny, krmivo pro zvířata, slad na výrobu piva a lihovin; (32) piva, minerální vody, šumivé nápoje a jiné nápoje nealkoholické, nápoje a šťávy ovocné, sirupy a jiné přípravky k zhotovení nápojů; (33) alkoholické nápoje s výjimkou piv; (35) propagační činnost, reklama, pomoc při řízení obchodní činnosti, obchodní administrativa, kancelářské práce, posuzování efektivnosti provozu a racionalizace práce, obchodní a podnikatelské informace, komerční informační kanceláře, pronájem kancelářských strojů a zařízení, komerční správa licencí na výrobky a služby ostatních, marketingové studie, nábor zaměstnanců, analýzy nákupních cen a velkoobchodních cen, administrativní zpracování nákupních objednávek, pomoc při řízení obchodních a průmyslových podniků, poradenství v obchodní činnosti, obchodní nebo podnikatelský průzkum, obchodní reklama, podnikové poradenství a obchodní management, prezentace výrobků v komunikačních médiích pro účely maloobchodu, pronájem reklamní doby v komunikačních médiích, pronájem reklamních materiálů, průzkum trhu, komerční informace a rady pro spotřebitele (spotřebitelská poradna), reklama, služby v oblasti srovnávání cen, aranžování výkladů, distribuce vzorků zboží, služby ekonomických poradců; (41) výchovná, vzdělávací a zábavní činnost, organizování kulturních, vzdělávacích a zábavních akcí, agenturní činnost v oblasti kultury a vzdělávání, pronájem dekorací, elektronické publikování (DTP), fotografování, informace o výchově a vzdělávání, vydávání knih, organizování a vedení kolokvií, konferencí, kongresů a seminářů, pořádání a řízení pracovních setkání (školení), poskytování on-line elektronických publikací (bez možnosti stažení), psaní textů (jiných než reklamních), služby v oblasti grafické úpravy jiné než pro reklamní účely, školení, vydávání elektronických knih a časopisů on-line, vzdělávací informace; (43) služby zajišťující stravování a nápoje, dočasné ubytování.

(730) **NASEB spol. s r.o.**, Příčná 310, Lety - Lety, okr. Praha - západ, 25229, CZ

(740) Kocián Šolc Balaščík, advokátní kancelář, s.r.o., Dana Čiháková, Jungmannova 745/24, Praha 1, 11000

(210) **O-512002**  
(220) 11.03.2014  
(320) 11.03.2014  
(511) 5  
(540)

## BELOBAZA

(510) (5) výrobky farmaceutické.  
(730) **BELUPO lijekvi i kosmetika d.d.**, Danica 5, Koprivnica 48000, HR  
(740) Společná advokátní kancelář Všečeka Zelený Švorčík Kalenský a spol., JUDr. Pavel Zelený, Hálkova 2, Praha 2, 12000

(210) **O-512060**  
(220) 13.03.2014  
(320) 13.03.2014  
(511) 25, 35, 41  
(540)



**BRUTAL KRUHÁČ**

(510) (25) oblečení, obuv sportovní, oděvy, oděvy tělocvičné, prádlo (osobní), sportovní kšilt, tílka, nátlčníky, trička; (35) aktualizování reklamních materiálů, marketing, licence na výrobky a služby ostatních (komerční správa), obchodní management pro sportovce, obchodní reklama (pro třetí osoby -), personální poradenství, reklamní materiály (rozšiřování -) zákazníkům (letáky, prospekty, tisky, vzorky), vydávání reklamních nebo náborových, propagačních a inzertních textů; (41) koučink (školení), kurzy fitness, organizování sportovních soutěží, provozování sportovních zařízení, psaní textů (jiných než reklamních), půjčování sportovního nářadí s výjimkou dopravních prostředků, rekreace (služby pro oddech a -), služby osobního trenéra (fitness trénink), vydávání textů s výjimkou reklamních nebo náborových, vydávání knih, vyučování (instruktažní služby).

(730) **Jirgle Jakub**, Kmochova 27, Ústí nad Labem, 40011, CZ

**Nguyen Tomáš**, Žežická 27, Ústí nad Labem, 40007, CZ

(740) Mgr. Martin Krívohlavý, Ortenovo náměstí 890/2, Praha 7, 17000

(210) **O-512080**  
(220) 13.03.2014  
(320) 13.03.2014  
(511) 3, 5, 35

(540)

**ENZYMEL**

- (510) (3) výrobky drogistické a kosmetické hygieny v rámci této třídy, prostředky k čištění zubů, zejména zubní pasty, zubní gely, spreje pro osvěžení dechu, ústní vody nikoliv pro lékařské účely, neléčivé přípravky určené k hygieně dutiny ústní, roztoky k výplachům a masážím dásní nikoliv pro lékařské účely; (5) hygienické výrobky pro léčebné a dietetické účely, farmaceutické a veterinární výrobky, farmaceutické přípravky k použití ve stomatologii, přípravky pro ústní hygienu pro lékařské účely, ústní vody pro léčebné účely, zubní pasty a zubní gely pro léčebné účely, léčivá žvýkačka, cukrovinky, pastilky a tabletky s léčivými přísadami, farmaceutické přípravky pro léčbu onemocnění dásní, náplasti a obvazový materiál, léčebná kosmetika; (35) propagační činnost a reklama prostřednictvím jakéhokoliv média, zejména prostřednictvím Internetu, marketing, plánování obchodních a propagačních akcí, obchodní administrativa, kancelářské činnosti, velkoobchod, maloobchod a zprostředkování obchodu s výrobky ve třídách 3 a 5.
- (730) **Wald Pharmaceuticals s.r.o.**, Dětská 2445/37, Praha 10 - Strašnice, 10000, CZ
- (740) ČERVENKA, KLEINOVÁ, TURKOVÁ Patentová, známková a advokátní kancelář, Mgr. Radka Červenková, Anny Letenské 34/7, Praha 2 - Vinohrady, 12000

(210) **O-512081**

(220) 13.03.2014  
(320) 13.03.2014  
(511) 3, 5, 35

(540) **ENZYMEL komplexní enzymová péče o dutinu ústní**

- (510) (3) výrobky drogistické a kosmetické hygieny v rámci této třídy, prostředky k čištění zubů, zejména zubní pasty, zubní gely, spreje pro osvěžení dechu, ústní vody nikoliv pro lékařské účely, neléčivé přípravky určené k hygieně dutiny ústní, roztoky k výplachům a masážím dásní nikoliv pro lékařské účely; (5) hygienické výrobky pro léčebné a dietetické účely, farmaceutické a veterinární výrobky, farmaceutické přípravky k použití ve stomatologii, přípravky pro ústní hygienu pro lékařské účely, ústní vody pro léčebné účely, zubní pasty a zubní gely pro léčebné účely, léčivá žvýkačka, cukrovinky, pastilky a tabletky s léčivými přísadami, farmaceutické přípravky pro léčbu onemocnění dásní, náplasti a obvazový materiál, léčebná kosmetika; (35) propagační činnost a reklama prostřednictvím jakéhokoliv média, zejména prostřednictvím Internetu, marketing, plánování obchodních a propagačních akcí, obchodní administrativa, kancelářské činnosti, velkoobchod, maloobchod a zprostředkování obchodu s výrobky ve třídách 3 a 5.
- (730) **Wald Pharmaceuticals s.r.o.**, Dětská 2445/37, Praha 10 - Strašnice, 10000, CZ
- (740) ČERVENKA, KLEINOVÁ, TURKOVÁ Patentová, známková a advokátní kancelář, Mgr. Radka Červenková, Anny Letenské 34/7, Praha 2 - Vinohrady, 12000

(210) **O-512147**

(220) 17.03.2014  
(320) 17.03.2014  
(511) 9, 16, 35, 41

(540)



**Společenství škol**

- (510) (9) nosiče informací všeho druhu v rámci třídy 9, zahrnující nosiče zvuku a obrazu, elektronické tiskoviny; (16) nosiče informací všeho druhu v rámci třídy 16, zahrnující tiskoviny, časopisy, knihy, fotografie, letáky, kalendáře, booklety, prospekty, manuály; (35) marketing, reklamní činnost, poradenská činnost v oboru reklamy a propagace, marketingová komunikace, včetně klientingu a public relations, obchodní poradenství, organizování a uzavírání obchodních transakcí, reklama a marketing prostřednictvím Internetu; (41) výchova, vzdělávání, zábava, vydavatelská činnost, výchovné a vzdělávací služby pro rozvoj fyzických a duševních schopností osob, služby pro zábavu k rozvoji fyzických a duševních schopností osob a služby k upoutání pozornosti, zejména při sportovních, kulturních a vzdělávacích akcích.
- (590) Barevná
- (730) **Educo Uni Group, a.s.**, Estonská 500/3, Praha 10, 10100, CZ
- (740) Ing. Pavel Reichel, Lopatecká 14, Praha 4, 14700

(210) **O-512174**

(220) 18.03.2014  
(320) 18.03.2014  
(511) 16, 21, 32, 34, 41, 43  
(540)



- (510) (16) pasparty, plakáty, plakáty velké plošné, rozetky, účtenky, papírové tabule, papírové láhve, papírové visačky, novoroční přání, letáky, jídelní lístky, papírové ubrousky, tužky; (21) tácky papírové, pohárky skleněné, sklenice, poháry keramické, holby keramické, stojany na jídelní lístky, keramické a porcelánové tácky, porcelánové džbány, kelímky; (32) pivo, lehká piva a ležáky, vody minerální a šumivé a jiné nealkoholické nápoje, nápoje na bázi piva, sirupy a jiné přípravky k přípravě nápojů; (34) skleněné popelníky, porcelánové popelníky, keramické popelníky; (41) služby v oblasti zábavy, sportovní a kulturní aktivity; (43) služby spojené s provozováním pohostinství, restaurace, dočasné ubytování.
- (730) **Pivovary Staropramen s.r.o.**, Nádražní 84/43, Praha 5, 15054, CZ
- (740) Traplová Hadr Kubát, advokátní a patentová kancelář, Mgr. Jana Šuranová Traplová, Přístavní 24, Praha 7, 17000

(210) **O-512192**

(220) 19.03.2014  
(320) 19.03.2014  
(511) 35, 36, 45  
(540)

**BADOKH**

- (510) (35) propagační činnost, reklama, pomoc při řízení obchodní činnosti, obchodní administrativa, kancelářské práce; (36) pojištění, služby finanční, služby peněžní, služby nemovitostní; (45) právní služby, bezpečnostní služby pro ochranu majetku a jednotlivců, osobní a sociální služby poskytované ostatními za účelem uspokojování potřeb jednotlivců.



(730) **Kuhn Dostál advokátní kancelář s.r.o.**, 28. října 767/12, Praha 1, 11000, CZ

(210) **O-512193**  
(220) 19.03.2014  
(320) 19.03.2014  
(511) 11, 17, 19  
(540)

**FIBER PLUS  
BASALT**

(510) (11) přístroje pro osvětlení, topení, výrobu páry, pro vaření, přístroje chladicí, pro sušení, ventilaci, rozvod vody a sanitární zařízení; (17) výrobky z plastických hmot, zejména trubky, hadice a jejich příslušenství pro potrubní systémy, ohebné trubky nekovové, polotovary z plastických hmot; (19) stavební materiály nekovové, neohebné trubky nekovové pro stavebnictví, asfalt, směla, přenosné konstrukce nekovové.

(730) **Wavin B.V.**, Stationsplein 3, 8011 CW Zwolle, NL  
(740) AK Jehne, Vodák & partneři, JUDr. Ondřej Vodák, Washingtonova 1567/25, Praha 1, 11000

(210) **O-512194**  
(220) 19.03.2014  
(320) 19.03.2014  
(511) 11, 17, 19  
(540)

**FIBER BASALT PLUS**

(510) (11) přístroje pro osvětlení, topení, výrobu páry, pro vaření, přístroje chladicí, pro sušení, ventilaci, rozvod vody a sanitární zařízení; (17) výrobky z plastických hmot, zejména trubky, hadice a jejich příslušenství pro potrubní systémy, ohebné trubky nekovové, polotovary z plastických hmot; (19) stavební materiály nekovové, neohebné trubky nekovové pro stavebnictví, asfalt, směla, přenosné konstrukce nekovové.

(730) **WAVIN B.V.**, Stationsplein 3, 8011 CW Zwolle, NL  
(740) AK Jehne, Vodák & partneři, JUDr. Ondřej Vodák, Washingtonova 1567/25, Praha 1, 11000

(210) **O-512195**  
(220) 19.03.2014  
(320) 19.03.2014  
(511) 5, 8, 10, 35, 37  
(540)

**rotadent**

(510) (5) materiály pro zubní lékařství (stomatologii), zubní otisky, stomatologické modelovací vosky, zubní tmely, materiály pro plombování zubů, zubní cementy a amalgamy, zubní laky, zubní lepidla, léčiva (léky) a lékařské (zdravotní) výrobky spadající do této třídy, narkotika pro lékařské účely, lékařské (zdravotní) nápoje a roztoky, stopové prvky, dezinfekční výrobky, výrobky osobní hygieny spadající do této třídy, náplasti, obklady, absorpční tampóny a obvazové materiály; (8) hroty, břity, vrtáky, brusy, čepele (části nástrojů), diamantové a tvrdokovové hroty (části nástrojů), nářadí a nástroje uvedené v této třídě; (10) lékařské a chirurgické přístroje, nástroje a zařízení, dentální technika - nástroje a zařízení pro zubní lékařství (stomatologii), stomatologická křesla, endodontické a ortodontické potřeby, kořenové nástroje pro endodontické ošetření, lékařské drátky, pilníky, jehly, finírky, čepy a plniče kanálků, pulpextraktory, rotační nástroje s diamantovými hroty nebo jinými materiály pro lékařství, tvrdokovové vrtáky a frézy pro zubní lékaře a laboratoře, diamantové disky - galvanické a sintrované, flexibilní, pevné a perforované nástroje pro stomatologii, sintrované diamantové nástroje (hroty) pro lékařské použití, leštící nástroje pro stomatologii (lékařství), zubní protézky, umělé zuby - dentální a jiná protetika, zubní rovnátka, ortopedické pomůcky, masážní přístroje; (35) maloobchodní,

velkoobchodní a elektronický prodej výrobků obsažených ve třídách 5 a 10, předvádění výrobků, reklamní a marketingové činnosti, průzkumy trhu, zaslání reklamních materiálů, obchodní poradenství, činnost obchodních, podnikatelských a ekonomických poradců, účetní služby, obchodní zastoupení jiných podnikatelských subjektů - zejména výrobců, administrativní a kancelářské služby, automatizované a ruční zpracování obchodních dat, správa obchodních dat, poskytování obchodních informací; (37) servis, montáž a opravy lékařské (zdravotní) techniky, stomatologického vybavení a nástrojů, poskytování servisních informací.

(730) **Calibra Vimperk CZ s.r.o.**, Hraničářská 74, Vimperk, 38501, CZ

(210) **O-512198**  
(220) 19.03.2014  
(320) 19.03.2014  
(511) 9, 19, 37, 42  
(540)

**HOME<sup>3</sup>**  
dřevo | energie | život

(510) (9) software, přístroje a nástroje k měření a vážení, měřicí přístroje a nástroje, měřicí přístroje se záznamovými prvky, měřicí přístroje a nástroje pro měření negativních iontů kyslíku, elektrická a elektronická zařízení pro výpočet a předávání statistických údajů a informací, měřidla, měřítka, monitorovací přístroje; (19) montované domy, nikoliv z kovu, nekovové stavební prvky pro montáž dřevostaveb, zejména stavební panely, sendvičové panely, prkna, příčky, obklady stěn a zdí, obkládačky, dřevěné obložení, okenní a dveřní rámy, okenní a dveřní překlady, podlahy, pláště budov, římsy, stropy, střechy, střešní krytiny, lemování střeš, střešní krokve, tašky na střechy, šindele, komíny, schodové stupně, sloupkovité zábradlí, tvárnice, přenosné stavby, dřevostavby, vše v rámci této třídy; (37) stavebnictví, stavitelství, provádění staveb, včetně jejich změn, údržbovacích prací na nich a jejich odstraňování, výstavba rodinných domů, dřevostaveb, nízkoenergetických domů, montáž rodinných domů, dřevostaveb, nízkoenergetických domů stavební informace, konzultační činnost ve stavebnictví, odborná pomoc a stavební dozor ve stavebnictví, dodávky staveb na klíč, dozor nad stavbami, izolování staveb, stavební informace; (42) vědecké a technologické služby a související výzkum a projektování, analytické a výzkumné služby, projektová a inženýrská činnost ve výstavbě, architektonická činnost, geodetická činnost, zkoušky materiálů, měřicí a kontrolní činnosti, vědecké a technologické služby a související výzkum a projektování, analytické a výzkumné služby v průmyslu a stavebnictví, software, tvorba software, programování, návrh a vývoj počítačového softwaru, programování, návrh a vývoj počítačového softwaru v oblasti stavebnictví, navrhování a vývoj počítačových systémů, vývoj a výzkum v oboru měřicí techniky, vývoj a výzkum v oboru měřicí techniky pro měření negativních iontů kyslíku.

(730) **Home 3 s.r.o.**, Haštalská 1072/6, Praha 1 - Staré Město, 11000, CZ  
(740) macek / legal, Mgr. Daniel Macek, advokát, Mgr. Daniel Macek, Haštalská 1072/6, Praha 1 - Staré Město, 11000

(210) **O-512199**  
(220) 19.03.2014  
(320) 19.03.2014  
(511) 11, 35, 37

(540)



(510) (11) přístroje a systémy pro osvětlení, světelné zdroje, osvětlovací technika, světelné zdroje obsahující světelné diody, kapesní svítílny, světla a svítidla pro jízdní kola, světla a svítidla pro automobily, přístroje a systémy pro osvětlení na bázi LED diod, LED žárovky a jejich části, lampy a jejich části, svítidla, osvětlovací zařízení a systémy a jejich části na bázi LED, osvětlovací trubice, stínidla na lampy, světelné koule, baňky, lampióny, objímky na elektrická světla, lampy včetně elektrických a laboratorních, lucerny na svícení, lampy pouliční, výbojky, elektrické, na osvětlení, stropní světla, elektrická světla na vánoční stromky, reflektory pro lampy, objímky na svítidla, osvětlovací zařízení a aparatury, rozptylovací stínítka, žárovky, vše v rámci této třídy; (35) zprostředkovatelská činnost, maloobchodní a velkoobchodní činnost se zaměřením na výrobky a služby uvedenými ve třídách 11 a 35, komerční využití Internetu v oblastech obchodu a nabídky služeb uvedených ve třídách 11 a 35, internetový obchod (e-shop) s výrobky uvedenými ve třídě 11; (37) servisně-montážní a opravárenské činnosti v oblasti elektro, servis, montáž a opravy elektrických a elektronických zařízení, revize a zkoušky elektrických a elektronických přístrojů a zařízení, elektroinstalace, poskytování stavebních, servisně-montážních a opravárenských informací, servisní a montážní činnosti v oblasti výrobků uvedených ve třídě 11.

(730) **Žárovkář.cz s.r.o.**, Revoluční 1082/8, Praha 1 - Nové Město, 11000, CZ

(740) macek / legal, Mgr. Daniel Macek, advokát, Mgr. Daniel Macek, Haštalská 1072/6, Praha 1 - Staré Město, 11000

(210) **O-512202**

(220) 19.03.2014

(320) 19.03.2014

(511) 35, 37, 39

(540)



(510) (35) reklama, pronájem reklamních materiálů, pronájem reklamních nosičů na automobily, pronájem reklamní plochy, pronájem prodejních automatů, dodavatelské služby pro třetí osoby; (37) mytí a čištění automobilů, údržba a opravy dopravních prostředků zejména motorových, pneuservis; (39) informace o přepravě osob, automobilová doprava, smluvní autodoprava, doručovací služby a kurýrní služby, odtažování dopravních prostředků při poruchách, smluvní přeprava osob, provozování služeb spojených s přepravou osob, zejména provozování taxislužby, přeprava turistů.

(590) Barevná

(730) **Balcar Richard**, Lešetínská 389/5b, Karviná - Staré Město, 73301, CZ

(740) PatentCentrum Sedláč & Partners s.r.o., Husova 5, České Budějovice, 37001

(210) **O-512208**

(220) 19.03.2014

(320) 19.03.2014

(511) 32, 35, 41, 43

(540)

**DEKBEER**

(510) (32) piva všeho druhu, veškeré nealkoholické nápoje a přípravky k výrobě nápojů; (35) organizování a řízení programů věrnosti zákazníků, organizování výstav a veletrhů k reklamním a obchodním účelům, reklamní a propagační služby; (41) organizování a pořádání kulturních, sportovních a zábavních akcí; (43) služby spojené s provozováním pohostinství, restaurace, dočasné ubytování, zásobování - catering.

(730) **DEK a.s.**, Tiskařská 257/10, Praha 10 - Malešice, 10800, CZ

(210) **O-512209**

(220) 19.03.2014

(320) 19.03.2014

(511) 9, 36, 38

(540)



(510) (9) digitální záznamové nosiče, kalkulačky, zařízení na zpracování dat, počítače, počítačový software; (36) pojištění, služby finanční, služby peněžní; (38) spoje (komunikace).

(730) **SatoshiLabs s.r.o.**, Oldřichova 247/5, Praha 2, 12800, CZ

(210) **O-512210**

(220) 19.03.2014

(320) 19.03.2014

(511) 9, 35, 38, 41

(540)



(510) (9) elektronický informační portál, elektronické a datové sítě, multimediální aplikace, multimediální informační katalogy, časopisy, periodika, knihy a příručky, vše v elektronické podobě, internetová doména, data, databáze a jiné informační produkty na magnetických a optických nosičích, magnetické, optické a jiné nosiče dat, informací, zvukových, obrazových a zvukově-obrazových záznamů spadající do tř. 9, publikace v elektronické podobě, on-line dostupné publikace v síti Internet, software na nosičích; (35) reklama, reklamní, inzertní a propagační činnost, marketing, komerční využití Internetu v oblastech komerčních internetových médií a vyhledávacích služeb, on-line inzerce, pronájem informačních a reklamních a propagačních míst v rámci této třídy, zprostředkování v obchodních vztazích, automatizované zpracování dat, které zahrnují záznam, přepis, vypracování, kompilaci, přenášení nebo systemizaci písemných či datových či elektronických sdělení a záznamů, jakož i využívání nebo kompilaci matematických a statistických údajů; (38) šíření elektronických časopisů, periodik a knih v elektronické podobě prostřednictvím počítačové sítě, Internetu, pomocí satelitů apod., zveřejňování dat, informací, obrázků, fotografií na Internetu, přenos zpráv a obrazových informací pomocí Internetu, výměna a šíření zpráv a informací, služby zabezpečující datovou a audiovizuální komunikaci

prostřednictvím informačních a telekomunikačních sítí, kupř. počítačové sítě Internet, satelitu apod., poskytování on-line diskusních fór, provozování internetového serveru, provozování internetového portálu, elektronická pošta, počítačová komunikace, přenos zpráv a obrázků pomocí počítačů, poskytování informačních služeb prostřednictvím počítačů, zaslání zpráv, šíření audiovizuálních děl; (41) služby vydavatelství a nakladatelství periodických a neperiodických publikací v tištěné i elektronické podobě, ediční činnost, publikační činnost, nahrávání nosičů zvukových nebo obrazově zvukových, výroba, tvorba audiovizuálních děl, digitální zpracování obrazu (služby -), poskytování on-line elektronických publikací (bez možnosti stažení), odborně-výchovná a vzdělávací činnost.

(590) Barevná

(730) **Dorda Jaroslav**, Dobrá 177, Dobrá, 73951, CZ

(740) Ing. Pavel Nádvorník s.r.o., Sokola Tůmy 1099/1, Ostrava - Mariánské Hory, 70900

(210) **O-512211**

(220) 19.03.2014

(320) 19.03.2014

(511) 21, 30, 43

(540)

### CAFERIE

(510) (21) potřeby pro domácnost a kuchyň všeho druhu spadající do této třídy, nádoby pro nápoje a potraviny, sklenice, hmečky, nádobí, talíře, misky, mísy, kelímky, tácky (i pro jednorázové použití), speciální gastronomické a kavářské potřeby uvedené v této třídě; (30) káva, čokoláda, čaj, kakao, med, cukr, dorty a cukrovinky všeho druhu, mouka, těsto, droždí a výrobky z nich, pečivo všeho druhu - sladké, slané i trvanlivé, obilniny pro osobní konzumaci, rýže a rýžové výrobky, výrobky z uvedených potravin; (43) služby hostinské - provoz restaurací, kaváren, cukráren, vináren, barů, zařízení rychlého stravování, samoobslužných stravovacích zařízení a stánků s potravinami, cateringové služby, pořádání hostin a rautů, služby ubytovací - provoz hotelů, penzionů a jiných ubytovacích zařízení, rezervace místa a ubytování, poskytování informací o stravování a ubytování.

(730) **COLONIAL PRAHA s.r.o.**, Jáchymova 27/4, Praha 1 - Staré Město, 11000, CZ

(740) Ing. Jiří Střelák, Šumberova 42, Praha 6, 16200

(210) **O-512212**

(220) 19.03.2014

(320) 19.03.2014

(511) 8, 20, 30

(540)

**apiNOVO** VČELAŘSKÉ RÁMKY  
EASY CLICK

(510) (8) stroje a zařízení pro včelařské použití poháněné ručně, včelařské nářadí a nástroje s ručním pohonem, zařazené ve třídě 8, zejména odvíčkovací vidličky a talíře, lžička na med, přelarovací lžičky, vysavače mateří kašičky, škrabky, lopatky na med, dýmáky (úlová dmychadla), pastovacci vrtule, medomety, vypichovače plástového pylu, držáky na knoty, jehlové poklopy, děrovače rámků, zvedací kleště; (20) včelí úly a jejich části, včetně oplodňáčků na matky, úlových rámků, krmítek, plemenáčů, kozlíků na odkládání rámků, rojáčků a včelotěsných nekovových beden, plástve, plástve do včelích úlů, plástve voskové (voštiny) pro včelí úly, pletené předměty ze slámy, výdřevy u včelích úlů, figury z vosku; (30) med a včelí produkty ve třídě 30, zejména propolis a mateří kašička pro lidskou spotřebu (ne pro lékařské účely), medovňiky, perníky.

(590) Barevná

(730) **Novotný Jakub**, Oborná 66, Bruntál, 79201, CZ

(740) AK SCHWARZ, Mgr. Ing. Martin Schwarz, Mánesova 975/6, Bruntál, 79201

(210) **O-512214**

(220) 19.03.2014

(320) 19.03.2014

(511) 8, 20, 30

(540)

**apiNOVO** VČELAŘSKÉ KLEŠTĚ  
EASY GRIP

(510) (8) stroje a zařízení pro včelařské použití poháněné ručně, včelařské nářadí a nástroje s ručním pohonem, zařazené ve třídě 8, zejména odvíčkovací vidličky a talíře, lžička na med, přelarovací lžičky, vysavače mateří kašičky, škrabky, lopatky na med, dýmáky (úlová dmychadla), pastovacci vrtule, medomety, vypichovače plástového pylu, držáky na knoty, jehlové poklopy, děrovače rámků, zvedací kleště; (20) včelí úly a jejich části, včetně oplodňáčků na matky, úlových rámků, krmítek, plemenáčů, kozlíků na odkládání rámků, rojáčků a včelotěsných nekovových beden, plástve, plástve do včelích úlů, plástve voskové (voštiny) pro včelí úly, pletené předměty ze slámy, výdřevy u včelích úlů, figury z vosku; (30) med a včelí produkty ve třídě 30, zejména propolis a mateří kašička pro lidskou spotřebu (ne pro lékařské účely), medovňiky, perníky.

(590) Barevná

(730) **Novotný Jakub**, Oborná 66, Bruntál, 79201, CZ

(740) AK SCHWARZ, Mgr. Ing. Martin Schwarz, Mánesova 975/6, Bruntál, 79201

(210) **O-512216**

(220) 19.03.2014

(320) 19.03.2014

(511) 8, 20, 30

(540)

**apiNOVO** VČELAŘSKÁ KRMÍTKA  
EASY FEED

(510) (8) stroje a zařízení pro včelařské použití poháněné ručně, včelařské nářadí a nástroje s ručním pohonem, zařazené ve třídě 8, zejména odvíčkovací vidličky a talíře, lžička na med, přelarovací lžičky, vysavače mateří kašičky, škrabky, lopatky na med, dýmáky (úlová dmychadla), pastovacci vrtule, medomety, vypichovače plástového pylu, držáky na knoty, jehlové poklopy, děrovače rámků, zvedací kleště; (20) včelí úly a jejich části, včetně oplodňáčků na matky, úlových rámků, krmítek, plemenáčů, kozlíků na odkládání rámků, rojáčků a včelotěsných nekovových beden, plástve, plástve do včelích úlů, plástve voskové (voštiny) pro včelí úly, pletené předměty ze slámy, výdřevy u včelích úlů, figury z vosku; (30) med a včelí produkty ve třídě 30, zejména propolis a mateří kašička pro lidskou spotřebu (ne pro lékařské účely), medovňiky, perníky.

(590) Barevná

(730) **Novotný Jakub**, Oborná 66, Bruntál, 79201, CZ

(740) AK SCHWARZ, Mgr. Ing. Martin Schwarz, Mánesova 975/6, Bruntál, 79201

(210) **O-512219**  
(220) 19.03.2014  
(320) 19.03.2014  
(511) 9, 16, 35, 41  
(540)



(510) (9) nosiče informací všeho druhu v rámci třídy 9, zahrnující nosiče zvuku a obrazu, elektronické tiskoviny; (16) nosiče informací všeho druhu v rámci třídy 16, zahrnující tiskoviny, časopisy, knihy, fotografie, letáky, kalendáře, booklety, prospekty, manuály; (35) inzertní a reklamní činnost, poradenská činnost v oboru reklamy a propagace, marketing, marketingová komunikace, včetně klientingu a public relations, obchodní poradenství, organizování a uzavírání obchodních transakcí, organizování kontraktů pro nákup a prodej zboží, reklama a marketing prostřednictvím Internetu, provozování virtuálních obchodních středisek na Internetu zejména v oblasti inzerce, reklamy, marketingu, klientingu, public relations a vydavatelství, elektronické přijímání objednávek těchto služeb a organizování prodeje; (41) výchova, vzdělávání, zábava, vydavatelská činnost, služby pro rozvoj fyzických a duševních schopností osob, k zábavě a k upoutání pozornosti.

(730) **ANTECOM s.r.o.**, Blatenská 2166/7, Praha 4 - Chodov, 14800, CZ  
(740) Pavel Reichel a kol., Ing. Pavel Reichel, Lopatecká 14, Praha 4, 14700

(210) **O-512222**  
(220) 19.03.2014  
(320) 19.03.2014  
(511) 16, 35, 36, 38, 41  
(540)



(510) (16) tiskoviny, zejména zákaznické a tematické/lokální časopisy; (35) věrnostní a bonusové systémy jako například poskytování slev, obchodní činnost (poradenství), reklamní činnost, styk s veřejností, marketing, rozesílání reklamních mailů (inzerce poštou), poskytování komerčních sdělení a rad pro zákazníky (spotřebitelská poradna), organizování a realizace promo akcí, publikace reklamních materiálů a prezentace výrobků, průzkumy veřejného mínění, marketingové studie, vydávání materiálů (včetně elektronické formy) pro reklamní účely; (36) vydávání slevových karet, slevových kupónů, věrnostních karet, poukázek; (38) telekomunikace prostřednictvím internetových portálů, poskytování uživatelského přístupu k marketingovým počítačovým programům v datových sítích, poskytování uživatelského přístupu k informacím týkajícím se zboží na Internetu; (41) on-line publikace elektronických periodik a časopisů (pokud nejsou určeny pro reklamní účely).

(590) Barevná  
(730) **ROSSMANN spol. s r.o.**, Na Pankráci 1683/127, Praha 4, 14000, CZ  
(740) JUDr. Vladimír Chýský, Žerotínova 1132/1132/34, Praha 3, 13000

(210) **O-512223**  
(220) 19.03.2014

(320) 19.03.2014  
(511) 16, 35, 36, 38, 41  
(540)



(510) (16) tiskoviny, zejména zákaznické a tematické/lokální časopisy; (35) věrnostní a bonusové systémy jako například poskytování slev, obchodní činnost (poradenství), reklamní činnost, styk s veřejností, marketing, rozesílání reklamních mailů (inzerce poštou), poskytování komerčních sdělení a rad pro zákazníky (spotřebitelská poradna), organizování a realizace promo akcí, publikace reklamních materiálů a prezentace výrobků, průzkumy veřejného mínění, marketingové studie, vydávání materiálů (včetně elektronické formy) pro reklamní účely; (36) vydávání slevových karet, slevových kupónů, věrnostních karet, poukázek; (38) telekomunikace prostřednictvím internetových portálů, poskytování uživatelského přístupu k marketingovým počítačovým programům v datových sítích, poskytování uživatelského přístupu k informacím týkajícím se zboží na Internetu; (41) on-line publikace elektronických periodik a časopisů (pokud nejsou určeny pro reklamní účely).

(590) Barevná  
(730) **ROSSMANN spol. s r.o.**, Na Pankráci 1683/127, Praha 4, 14000, CZ  
(740) JUDr. Vladimír Chýský, Žerotínova 1132/1132/34, Praha 3, 13000

(210) **O-512224**  
(220) 19.03.2014  
(320) 19.03.2014  
(511) 16, 35, 36, 38, 41  
(540)



(510) (16) tiskoviny, zejména zákaznické a tematické/lokální časopisy; (35) věrnostní a bonusové systémy jako například poskytování slev, obchodní činnost (poradenství), reklamní činnost, styk s veřejností, marketing, rozesílání reklamních mailů (inzerce poštou), poskytování komerčních sdělení a rad pro zákazníky (spotřebitelská poradna), organizování a realizace promo akcí, publikace reklamních materiálů a prezentace výrobků, průzkumy veřejného mínění, marketingové studie, vydávání materiálů (včetně elektronické formy) pro reklamní účely; (36) vydávání slevových karet, slevových kupónů, věrnostních karet, poukázek; (38) telekomunikace prostřednictvím internetových portálů, poskytování uživatelského přístupu k marketingovým počítačovým programům v datových sítích, poskytování uživatelského přístupu k informacím týkajícím se zboží na Internetu; (41) on-line publikace elektronických periodik a časopisů (pokud nejsou určeny pro reklamní účely).

(590) Barevná  
(730) **ROSSMANN spol. s r.o.**, Na Pankráci 1683/127, Praha 4, 14000, CZ  
(740) JUDr. Vladimír Chýský, Žerotínova 1132/1132/34, Praha 3, 13000

(210) **O-512234**  
(220) 20.03.2014  
(320) 20.03.2014



(511) 20, 22, 24, 25, 37, 40, 42

(540)

## PEŘÍ MAREŠ

(510) (20) podložky a matrace všeho druhu, podhlavníky, polštáře pro čalouněný nábytek, rošty pod matrace, polštáře s výplní z přírodních a syntetických materiálů, spací pytle pro kempování; (22) peří surové, drané, do peřin, upravené pro lůžkoviny, na čalounění a na vycpávání, prachové peří, vycpávky polštářů, ovčí vlna, vlákna živočišná a rostlinná, řezanka k vycpávání, textilní hmoty vláknité, mošská tráva, nepromokavé pokrývky zejména k táboření, prošívané příkrývky, stříž, vata na vycpávky a na polštářování, velbloudí vlna, vlna pro ložní potřebu, vycpávky pro lůžkoviny jako žině a vlna; (24) tkaniny a textilní výrobky v rámci této třídy, ložní příkrývky včetně peřin a polštářů z textilní hmoty, prostěradla, povlaky a potahy, cestovní pokrývky, látky a tkaniny z česané vlny, konfekce (látky), kapesníky z textilu, osušky, ručníky a žínky z tkaniny, trikotáž, textilní ubrusy a ubrusy, pletené zboží (tkaniny), pokrývky, přehozy, prošívané příkrývky, ochranné potahy na nábytek, prádlo pro domácnost (ložní a stolní), příkrývky s výplní z přírodních a syntetických materiálů; (25) oděvy, pokrývky hlavy, bederní pásy; (37) čištění a praní šatstva, textilií, textilu a peří; (40) apretace textilií, služby spojené s barvením textilu a textilií, krejčovství, prošívání příkrývek a dek, předsrážení látek, rafinace, čištění, sitotisk, snování, stříhání látek - stříhová služba, zpracování, úprava a barvení textilií, textilu a peří; (42) technická poradenská činnost zejména v oblasti nábytku, pomůcek a prostředků ke spaní, ležení a sezení, zejména technické poradenství v oblasti lůžkovin.

(730) **Mareš Miloš**, Pavlišovská 2288/11, Praha 9, 19300, CZ

(740) PatentCentrum Sedlák & Partners s.r.o., Husova 5, České Budějovice, 37001

(210) **O-512362**

(220) 25.03.2014

(320) 25.03.2014

(511) 35

(540)

## Mé zákaznice

(510) (35) představování (prezentace) dočasného použití on-line software, který není ke stažení, pro aplikace poskytovatele služeb (ASP) pro použití při správě databáze informací o zákaznících členy nezávislých prodejců.

(730) **Mary Kay Inc.**, Dallas Parkway 16251, 75001 Addison, TX, US

(740) KOREJZOVÁ & SPOL., v.o.s., JUDr. Petra Korejzová, Korunní 810/104 E, Praha 10, 10100

(210) **O-512371**

(220) 25.03.2014

(320) 25.03.2014

(511) 5, 30, 35, 39, 41, 43

(540)



(510) (5) dietetické doplňky určené k obohacení normální stravy nebo k posílení zdraví, náhražky potravin, dietní potraviny a nápoje určené pro lékařské nebo veterinární účely; (30) káva, čaj, kakao a kávové náhražky, rýže, tapioka a šágo, mouka a obilninové přípravky, chléb, pečivo a cukrovinky, zmrzlina, cukr, med, melasa, droždí, prášek do pečiva, sůl, hořčice, ocet, omáčky (chuťové přísady), koření, led potravinářský; (35) propagační činnost, reklama; (39) služby týkající se balení zboží před odesláním; (41) vzdělávání; (43) služby zajišťující stravování a nápoje.

(590) Barevná

(730) **Bazalka s.r.o.**, Gočárova třída 516, Hradec Králové, 50002, CZ

(210) **O-512376**

(220) 25.03.2014

(320) 25.03.2014

(511) 35, 39, 42

(540)

## TRAFO

(510) (35) zprostředkovatelská činnost v oblasti obchodu s počítačovým HW a SW; (39) zasilatelství, skladování zboží a manipulace s nákladem, zprostředkovatelské služby v dopravě; (42) instalace počítačových programů, počítačové programování, pronájem počítačového software, tvorba software, poradenství v oblasti hardware a software.

(730) **Transforming, a.s.**, Karla Uhlíře 42/1917, České Budějovice, 37006, TX, CZ

(740) KOREJZOVÁ & SPOL., v.o.s., JUDr. Petra Korejzová, Korunní 810/104 E, Praha 10, 10100

(210) **O-512377**

(220) 25.03.2014

(320) 25.03.2014

(511) 9, 16, 25, 28, 35, 38, 41, 45

(540)

## Všechno nebo nic

(510) (9) aparáty pro záznam, uchování, převod, přenos nebo reprodukci zvuku nebo obrazu, magnetické nebo optické suporty zvukových nebo zvukově obrazových záznamů, přístroje pro zpracování informací a počítače a telefony, včetně jejich jednotlivých součástí a náhradních dílů ze třídy 9, počítačové hry s výstupem na PC nebo na TV, hrací skříňně uváděné v činnosti vhozením mince, reklamní světelné přístroje, nosiče záznamů nahrané i nenahrané, videokazety nahrané i nenahrané, audiokazety nahrané i nenahrané, audiovizuální programy, audioprogramy, audiovizuální díla na nosičích, audiovizuální díla v digitální podobě, filmy, hudební díla na nosičích nebo v elektronické podobě, CD disky, programové vybavení pro počítače, software, hardware výpočetní techniky nebo komunikační nebo informační techniky, elektronické databáze a databázové produkty, informace a data a databáze a záznamy v elektronické podobě, elektronické nebo datové nebo informační nebo komunikační nebo výpočetní síť, včetně jednotlivých součástí a náhradních dílů obsažených ve třídě 9, multimediální aplikace, elektronické multimediální nebo elektronické informační katalogy, elektronické časopisy, elektronická periodika a knihy v elektronické podobě; (16) výrobky z papíru, plakáty, fotografie, kalendáře, pohlednice, gratulace, dopisní papíry, obálky, samolepky, obtisky, poznámkové bloky, desky na spisy, pořadače, omalovánky, activity books, balicí papír, obaly všeho druhu papírové, listy, pytlíky a sáčky pro obalovou techniku, papírové hračky, školní sešity, skicáky, tužky, pastelky, tuhy, gummy, ořezávátka, ořezávátka strojky, penály, papírové tašky, umělohmotné tašky, papírové kapesníky, papírové ubrusy a ubrusy, mikrotenové sáčky, těžítka na papíry, tiskoviny, tiskopisy, časopisy, periodika, knihy, databázové produkty v papírové formě, reklamní a informační výrobky v papírové formě, data a databáze obecně na papírových nosičích, tiskárenské výrobky, učební pomůcky v rámci této třídy, umělecké nebo ozdobné předměty z papíru; (25) obleky, obuv, pokrývky hlavy, kabáty, saka dámská, pánská, kostýmy, halenky, košile, spodní prádlo dámské, pánské, boty dámské, pánské, společenské, sportovní, letní, zimní, speciální, boty do vody, pantofle, trepky, klobouky dámské, pánské, společenské, speciální, čepice, včetně pletených, ušanky, šály, šátky, rukavice, ponožky, podkolenky, punčochy, punčochové kalhoty, šortky, plavky dámské, dětské, pánské; (28) pexesa, hrací karty, vykládací karty, hlavolamy papírové; (35) reklamní, inzertní a propagační činnost, marketing, pronájem reklamních informačních míst v rámci této třídy, činnost reklamní agentury, zprostředkování v obchodních vztazích, merchandising, franchising, automatizované zpracování dat, služby, které zahrnují záznam, přepis, vypracování, kompilaci, přenášení nebo systematickosti písemných či datových či elektronických sdělení a záznamů, jakož i využívání nebo kompilaci matematických a statistických údajů, organizační zabezpečování televizního vysílání, podporování a intenzifikace obchodních služeb založené na zvýhodňování klíčových spolupracovníků a klientů, poskytování věrnostních a bonusových systémů, jako například poskytování slev a odměn, výstavy komerční nebo reklamní nebo propagační, předvádění zboží prostřednictvím Internetu nebo katalogu nebo výstav za účelem reklamy anebo prodeje, přeskupování a shromažďování (kromě dopravy) různých výrobků pro třetí osoby za účelem umožnit spotřebiteli pohodlně vybrat, prohlížet a kupovat (kromě přepravy) prostřednictvím katalogu a (nebo) Internetu a (nebo) zásilkového prodeje, zásilkový prodej zboží uvedeného ve třídách 9, 16, 25

a 28; (38) telekomunikace, služby umožňující komunikaci jedné osoby s druhou, televizní vysílání, rozhlasové vysílání, digitální vysílání, televizní vysílání programů, televizní vysílání zábavných, vzdělávacích, výchovných, soutěžních, diskusních a informačních pořadů, telematika, šíření, výměna nebo získávání zpráv a informací, šíření elektronických časopisů, informací, elektronických periodik, knih v elektronické podobě, audio a audiovizuálních děl prostřednictvím informační, datové, elektronické, komunikační, telekomunikační nebo počítačové sítě, zejména Internetu, pomocí satelitů a jiných sítí, informační služby na Internetu související s televizním vysíláním, služby na Internetu související s televizním vysíláním, komunikace, poradenská činnost v oblasti sdělovacích prostředků, telekomunikací a informační služby v oblasti telekomunikací, informační kancelář (poskytování informačních služeb prostřednictvím počítačů), pronájem komunikačních míst; (41) tvorba televizních, audiovizuálních a rozhlasových pořadů, nakladatelství a vydavatelství, ediční činnost, publikační činnost, nahrávání nosičů zvukových nebo obrazových zvukových, půjčování nahraných zvukových a zvukově obrazových záznamů, šíření audiovizuálních děl, filmová produkce, agenturní činnost v oblasti kultury, zprostředkování v oblasti kultury, výchovy, zábavy a sportu, výchovná, vzdělávací, soutěžní a zábavní činnost, organizace, provozování a provádění her a soutěží i veřejných, výstavní činnost v oblasti kultury, zábavy a vzdělávání, výuka a školení zaměřené na výklad karet, astrologický výklad karet, numerologický výklad karet, výklad snů a vizí, kurzy, vydávání literatury k danému tématu, výstava knih, fejetonů a článků v periodikách, prezentace a výuka s použitím hudebních nástrojů, kurzy autopatie, tvorba audio a videonahrávek s danou tematikou, kurzy a přednášky Feng Shui, kurzy a přednášky magické kuchyně, kurzy vaření pro tělo i duši, přednášky o kartách, runách, astrologii, numerologii, snech, bylinách; (45) výklad karet, astrologický výklad karet, numerologický výklad karet, výklad snů a vizí, živé ukázkové prezentace věštců.

(730) **Barrandov Televizní Studio a.s.**, Kříženeckého náměstí 322/5, Praha 5, 15200, CZ

(210) **O-512378**

(220) 25.03.2014

(320) 25.03.2014

(511) 9, 16, 25, 28, 35, 38, 41, 45

(540)

### Tajemství legend

(510) (9) aparáty pro záznam, uchování, převod, přenos nebo reprodukci zvuku nebo obrazu, magnetické nebo optické suporty zvukových nebo zvukově obrazových záznamů, přístroje pro zpracování informací a počítače a telefony, včetně jejich jednotlivých součástí a náhradních dílů ze třídy 9, počítačové hry s výstupem na PC nebo na TV, hrací skříně uváděné v činnosti vhozením mince, reklamní světelné přístroje, nosiče záznamů nahrané i nenahrané, videokazety nahrané i nenahrané, audiokazety nahrané i nenahrané, audiovizuální programy, audioprogramy, audiovizuální díla na nosičích, audiovizuální díla v digitální podobě, filmy, hudební díla na nosičích nebo v elektronické podobě, CD disky, programové vybavení pro počítače, software, hardware výpočetní techniky nebo komunikační nebo informační techniky, elektronické databáze a databázové produkty, informace a data a databáze a záznamy v elektronické podobě, elektronické nebo datové nebo informační nebo komunikační nebo výpočetní sítě, včetně jednotlivých součástí a náhradních dílů obsažených ve třídě 9, multimediální aplikace, elektronické multimediální nebo elektronické informační katalogy, elektronické časopisy, elektronická periodika a knihy v elektronické podobě; (16) výrobky z papíru, plakáty, fotografie, kalendáře, pohlednice, gratulace, dopisní papíry, obálky, samolepky, obtisky, poznámkové bloky, desky na spisy, pořadače, omalovánky, activity books, balící papír, obaly všeho druhu papírové, listy, pytlíky a sáčky pro obalovou techniku, papírové hračky, školní sešity, skicáky, tužky, pastelky, tuhy, gumy, ořezávátka, ořezávací strojků, penály, papírové tašky, umělohmotné tašky, papírové kapesníky, papírové ubrusy a ubrousky, mikrotrovné sáčky, těžítka na papíry, tiskoviny, tiskopisy, časopisy, periodika, knihy, databázové produkty v papírové formě, reklamní a informační výrobky v papírové formě, data a databáze obecně na papírových nosičích, tiskárenské výrobky, učební pomůcky v rámci této třídy, umělecké nebo ozdobné předměty z papíru; (25) obleky, obuv, pokrývky hlavy, kabáty, saka dámská, pánská, kostýmy, halenky, košile, spodní prádlo dámské, pánské, boty dámské, pánské, společenské, sportovní, letní, zimní, speciální, boty do vody, pantofle, trepky, klobouky dámské, pánské, společenské, speciální, čepice, včetně pletených, ušanky, šály, šátky, rukavice, ponožky, podkolenky, punčochy, punčochové kalhoty, šortky,

plavky dámské, dětské, pánské; (28) pexesa, hrací karty, vykládací karty, hlavolamy papírové; (35) reklamní, inzertní a propagační činnost, marketing, pronájem reklamních informačních míst v rámci této třídy, činnost reklamní agentury, zprostředkování v obchodních vztazích, merchandising, franchising, automatizované zpracování dat, služby, které zahrnují záznam, přepis, vypracování, kompilaci, přenašení nebo systematickosti písemných či datových či elektronických sdělení a záznamů, jakož i využívání nebo kompilaci matematických a statistických údajů, organizační zabezpečování televizního vysílání, podporování a intenzifikace obchodních služeb založené na zvýhodňování klíčových spolupracovníků a klientů, poskytování věrnostních a bonusových systémů, jako například poskytování slev a odměn, výstavy komerční nebo reklamní nebo propagační, předvádění zboží prostřednictvím Internetu nebo katalogu nebo výstav za účelem reklamy anebo prodeje, přeskupování a shromažďování (kromě dopravy) různých výrobků pro třetí osoby za účelem umožnit spotřebiteli pohodlně vybrat, prohlížet a kupovat (kromě přepravy) prostřednictvím katalogu a (nebo) Internetu a (nebo) zásilkového prodeje, zásilkový prodej zboží uvedeného ve třídách 9, 16, 25 a 28; (38) telekomunikace, služby umožňující komunikaci jedné osoby s druhou, televizní vysílání, rozhlasové vysílání, digitální vysílání, televizní vysílání programů, televizní vysílání zábavných, vzdělávacích, výchovných, soutěžních, diskusních a informačních pořadů, telematika, šíření, výměna nebo získávání zpráv a informací, šíření elektronických časopisů, informací, elektronických periodik, knih v elektronické podobě, audio a audiovizuálních děl prostřednictvím informační, datové, elektronické, komunikační, telekomunikační nebo počítačové sítě, zejména Internetu, pomocí satelitů a jiných sítí, informační služby na Internetu související s televizním vysíláním, služby na Internetu související s televizním vysíláním, komunikace, poradenská činnost v oblasti sdělovacích prostředků, telekomunikací a informační služby v oblasti telekomunikací, informační kancelář (poskytování informačních služeb prostřednictvím počítačů), pronájem komunikačních míst; (41) tvorba televizních, audiovizuálních a rozhlasových pořadů, nakladatelství a vydavatelství, ediční činnost, publikační činnost, nahrávání nosičů zvukových nebo obrazových zvukových, půjčování nahraných zvukových a zvukově obrazových záznamů, šíření audiovizuálních děl, filmová produkce, agenturní činnost v oblasti kultury, zprostředkování v oblasti kultury, výchovy, zábavy a sportu, výchovná, vzdělávací, soutěžní a zábavní činnost, organizace, provozování a provádění her a soutěží i veřejných, výstavní činnost v oblasti kultury, zábavy a vzdělávání, výuka a školení zaměřené na výklad karet, astrologický výklad karet, numerologický výklad karet, výklad snů a vizí, kurzy, vydávání literatury k danému tématu, výstava knih, fejetonů a článků v periodikách, prezentace a výuka s použitím hudebních nástrojů, kurzy autopatie, tvorba audio a videonahrávek s danou tematikou, kurzy a přednášky Feng Shui, kurzy a přednášky magické kuchyně, kurzy vaření pro tělo i duši, přednášky o kartách, runách, astrologii, numerologii, snech, bylinách; (45) výklad karet, astrologický výklad karet, numerologický výklad karet, výklad snů a vizí, živé ukázkové prezentace věštců.

(730) **Barrandov Televizní Studio a.s.**, Kříženeckého náměstí 322/5, Praha 5, 15200, CZ

(210) **O-512379**

(220) 25.03.2014

(320) 25.03.2014

(511) 9, 16, 25, 28, 35, 38, 41, 45

(540)

### Vše nejlepší

(510) (9) aparáty pro záznam, uchování, převod, přenos nebo reprodukci zvuku nebo obrazu, magnetické nebo optické suporty zvukových nebo zvukově obrazových záznamů, přístroje pro zpracování informací a počítače a telefony, včetně jejich jednotlivých součástí a náhradních dílů ze třídy 9, počítačové hry s výstupem na PC nebo na TV, hrací skříně uváděné v činnosti vhozením mince, reklamní světelné přístroje, nosiče záznamů nahrané i nenahrané, videokazety nahrané i nenahrané, audiokazety nahrané i nenahrané, audiovizuální programy, audioprogramy, audiovizuální díla na nosičích, audiovizuální díla v digitální podobě, filmy, hudební díla na nosičích nebo v elektronické podobě, CD disky, programové vybavení pro počítače, software, hardware výpočetní techniky nebo komunikační nebo informační techniky, elektronické databáze a databázové produkty, informace a data a databáze a záznamy v elektronické podobě, elektronické nebo datové nebo informační nebo komunikační nebo výpočetní sítě, včetně jednotlivých součástí a náhradních dílů obsažených ve třídě 9, multimediální aplikace, elektronické multimediální nebo elektronické informační katalogy,

elektronické časopisy, elektronická periodika a knihy v elektronické podobě; (16) výrobky z papíru, plakáty, fotografie, kalendáře, pohlednice, gratulace, dopisní papíry, obálky, samolepky, obtisky, poznámkové bloky, desky na spisy, pořadače, omalovánky, activity books, balící papír, obaly všeho druhu papírové, listy, pytlíky a sáčky pro obalovou techniku, papírové hračky, školní sešity, skicáky, tužky, pastelky, tuhy, gumy, ořezávátka, ořezávátka strojky, penály, papírové tašky, umělohmotné tašky, papírové kapesníky, papírové ubrusy a ubrousky, mikrotenové sáčky, těžítka na papíry, tiskoviny, tiskopisy, časopisy, periodika, knihy, databázové produkty v papírové formě, reklamní a informační výrobky v papírové formě, data a databáze obecně na papírových nosičích, tiskárenské výrobky, učební pomůcky v rámci této třídy, umělecké nebo ozdobné předměty z papíru; (25) obleky, obuv, pokrývky hlavy, kabáty, saka dámská, pánská, kostýmy, halenky, košile, spodní prádlo dámské, pánské, boty dámské, pánské, společenské, sportovní, letní, zimní, speciální, boty do vody, pantofle, trepky, klobouky dámské, pánské, společenské, speciální, čepice, včetně pletených, ušanky, šály, šátky, rukavice, ponožky, podkolenky, punčochy, punčochové kalhoty, šortky, plavky dámské, dětské, pánské; (28) pexesa, hrací karty, vykládací karty, hlavolamy papírové; (35) reklamní, inzertní a propagační činnost, marketing, pronájem reklamních informačních míst v rámci této třídy, činnost reklamní agentury, zprostředkování v obchodních vztazích, merchandising, franchising, automatizované zpracování dat, služby, které zahrnují záznam, přepis, vypracování, kompilaci, přenášení nebo systematickosti písemných či datových či elektronických sdělení a záznamů, jakož i využívání nebo kompilaci matematických a statistických údajů, organizační zabezpečování televizního vysílání, podporování a intenzifikace obchodních služeb založené na zvýhodňování klíčových spolupracovníků a klientů, poskytování věrnostních a bonusových systémů, jako například poskytování slev a odměn, výstavy komerční nebo reklamní nebo propagační, předvádění zboží prostřednictvím Internetu nebo katalogu nebo výstav za účelem reklamy anebo prodeje, přeskupování a shromažďování (kromě dopravy) různých výrobků pro třetí osoby za účelem umožnit spotřebiteli pohodlně vybrat, prohlížet a kupovat (kromě přepravy) prostřednictvím katalogu a (nebo) Internetu a (nebo) zásilkového prodeje, zásilkový prodej zboží uvedeného ve třídách 9, 16, 25 a 28; (38) telekomunikace, služby umožňující komunikaci jedné osoby s druhou, televizní vysílání, rozhlasové vysílání, digitální vysílání, televizní vysílání programů, televizní vysílání zábavných, vzdělávacích, výchovných, soutěžních, diskusních a informačních pořadů, telematika, šíření, výměna nebo získávání zpráv a informací, šíření elektronických časopisů, informací, elektronických periodik, knih v elektronické podobě, audio a audiovizuálních děl prostřednictvím informační, datové, elektronické, komunikační, telekomunikační nebo počítačové sítě, zejména Internetu, pomocí satelitů a jiných sítí, informační služby na Internetu související s televizním vysíláním, služby na Internetu související s televizním vysíláním, komunikace, poradenská činnost v oblasti sdělovacích prostředků, telekomunikací a informačních služeb v oblasti telekomunikací, informační kancelář (poskytování informačních služeb prostřednictvím počítačů), pronájem komunikačních míst; (41) tvorba televizních, audiovizuálních a rozhlasových pořadů, nakladatelství a vydavatelství, ediční činnost, publikační činnost, nahrávání nosičů zvukových nebo obrazové zvukových, půjčování nahraných zvukových a zvukově obrazových záznamů, šíření audiovizuálních děl, filmová produkce, agenturní činnost v oblasti kultury, zprostředkování v oblasti kultury, výchovy, zábavy a sportu, výchovná, vzdělávací, soutěžní a zábavní činnost, organizace, provozování a provádění her a soutěží i veřejných, výstavní činnost v oblasti kultury, zábavy a vzdělávání, výuka a školení zaměřené na výklad karet, astrologický výklad karet, numerologický výklad karet, výklad snů a vizí, kurzy, vydávání literatury k danému tématu, výstava knih, fejetonů a článků v periodikách, prezentace a výuka s použitím hudebních nástrojů, kurzy autopatie, tvorba audio a videonahrávek s danou tematikou, kurzy a přednášky Feng Shui, kurzy a přednášky magické kuchyně, kurzy vaření pro tělo i duši, přednášky o kartách, runách, astrologii, numerologii, snech, bylinách; (45) výklad karet, astrologický výklad karet, numerologický výklad karet, výklad snů a vizí, živé ukázkové prezentace věštců.

(730) **Barrandov Televizní Studio a.s.**, Kříženeckého náměstí 322/5, Praha 5, 15200, CZ

(210) **O-512383**  
(220) 26.03.2014  
(320) 26.03.2014  
(511) 9, 35, 38, 42

(540)



(510) (9) přístroje a nástroje vědecké, námořní, geodetické, fotografické, filmové, optické, přístroje pro vážení, měření, signalizaci, kontrolu (inspekci), nástroje pro vedení, přepínání, přeměnu, akumulaci, regulaci nebo řízení elektrického proudu, přístroje pro záznam, převod, reprodukci zvuku nebo obrazu, nosiče dat magnetické, záznamové disky, kompaktní disky, DVD a ostatní digitální záznamové nosiče, zařízení na zpracování dat, počítače, počítačový software, astrofotografické objektivy, astronomické přístroje a zařízení, azimuty, buzoly, kompas, clony, dalekohledy, dalekohledy, hvězdářské dalekohledy, refraktory, elektrické zařízení pro dálkové řízení signalizace, detektory, elektronické etikety, filmové kamery, fotografické filtry, fotoaparáty, fotoelektrické buňky, fotobuňky, fotometry, geodetické nástroje, navigační přístroje (GPS), fotografické hledáčky, optické hranoly, integrované obvody, kompaktní disky, okulary (k optickým přístrojům), operační systémy, optické přístroje a nástroje, optické snímače znaků, periferní zařízení počítačů, počítačové programy, promítací přístroje, propojovací mezičlánky, radary, rychloměry, tachometry, snímače obrazu, skenery, stabilizátory pro osvětlovací přístroje, stahovatelné obrazové soubory, stereoskopické přístroje, stereoskopy, trojnožky nebo stativy pro fotografické přístroje a kamery, videokamery, videotelefony, vysílače, výškoměry, zařízení ke zpracování dat, zeměměřičské přístroje a nástroje, zrcadla (optická), zvěřšovací přístroje; (35) propagační činnost, reklama, obchodní nebo podnikatelské informace, počítačové databáze (systematizace informací do -), prezentace výrobků v komunikačních médiích pro účely maloobchodu, reklama on-line v počítačové síti, služby v oblasti grafické úpravy pro reklamní účely; (38) počítačová komunikace, poskytování přístupu k databázím, pronájem zařízení pro přenos informací, přenos zpráv a obrazových informací pomocí počítače, přenos digitálních souborů; (42) vědecké a technologické služby a související výzkum a projektování, analytické a výzkumné služby v průmyslu, navrhování a vývoj počítačového hardwaru a softwaru, aktualizace počítačových programů, dálkové sledování počítačových systémů, instalace počítačových programů, skenování (digitalizace) dokumentů, geodézie, hosting webových stránek, pronájem počítačů, počítačové programování, počítačové systémové analýzy, poskytování vyhledávačů pro Internet, údržba počítačových programů, pronájem počítačového software, pronájem webových serverů, přenos dat nebo dokumentů z fyzických nosičů na elektronické nosiče, převod (konverze) počítačových programů, dat či jiných údajů v elektronické podobě z různých formátů do jiných formátů, převod (konverze) dokumentů, tvorba software, tvorba počítačových systémů, tvorba a správa webových stránek, navrhování a vývoj počítačových programů pro fotogrammetrii a 3D grafiku.

(590) Barevná

(730) **Citationtech, SE**, Strakonická 1199/2d, Praha 5 - Hlubočepy, 15000, CZ  
(740) **INVENTIA s.r.o.**, Ing. Jana Holpuchová, Na Bělidle 3, Praha 5, 15000

(210) **O-512388**  
(220) 26.03.2014  
(320) 26.03.2014  
(511) 19, 20, 35, 40, 42



(540)



(510) (19) dřevěné podlahové desky, dřevo (dýhy ze-), dřevo (formovatelné-), dřevo (obložení ze-), dřevo (opracované-), dřevo(stavební-), dřevo (tvárné-), dřevo dýhové, dřevo jako polotovár, dřevo na výrobu sudu, dveře (nekovové), dveře (výplně pro-) (nekovové), dveře (zárubně pro-) (nekovové), dýhy dřevěné, mola plovoucí na kotvení lodí (nekovová), montované domy, nikolivy z kovu, ohrady (nekovové), obložení (ve stavebnictví) (nekovové), okenice (nekovové), okénka dveřní nekovová, okna (rámy na-) (nekovová), okna nekovová, pamětní tabule (nekovové), panely (stavební-) (nekovové), parkety, piloty na kotvení lodí (nekovové), pláště budov (nekovové), ploty (nekovové), podlaha (parketová), prahy (dveřní) (nekovové), pražce železniční (nekovové), prkna (stavební dřevo), překližky, řezivo, řezivo neopracované, schodiště nekovová, schodnice (součástí schodišť) (nekovové), schody (stupně) (nekovové), stavby (dřevo pro-), stavby (panely pro-) (nekovové), táflování dřevěné, vlysy podlahové; (20) bedny ze dřeva nebo z umělých hmot, boudy pro domácí zvířata, části nábytku ze dřeva, desky (stolní), díla umělecká ze dřeva, vosku, sádry nebo umělých hmot, dvířka k nábytku, kancelářský nábytek, kartotéky (nábytek), komody, kontejnery (nekovové), krabice ze dřeva nebo z umělých hmot, lavičky (nábytek), lehátka skládací, lišty na rámy obrazů, lišty rámu na obrazy, nábytek (bytové zařízení), nábytek (části-) ze dřeva, obaly (dřevěné-) na lahve, paletyna manipulaci se zbožím, palety (nakládací-) (nekovové), pásy dřevěné, podstavce na květináče, police (nábytkové), police na knihy, police (nábytek), postele (pelesti) dřevěné, postele, poutače ze dřeva nebo z umělých hmot, prádelníky (se zásuvkami), prkénka na krájení a sekání masa, příborníky, psací stoly, pulty, skříně, skříňky (na ručníky) (nábytek), skříňky na hračky, stojany na časopisy, stojany (krejčovské-), stojany na deštníky, stojany na klobouky, stojany na střelné zbraně, stoličky, stolky na květiny, stolky odkládací, stolky pojízdné pro počítače, stolky pojízdné servisovací, stolky toaletní, stoly, stoly pracovní, stoly psací, štíty (vývěsní) ze dřeva nebo umělých hmot, tabule s háčky na zavěšení klíčů, truhlářské umělecké výrobky, truhly (nekovové), vitríny (nábytek), věšáky na kabáty (nábytek), židle; (35) dodavatelské služby pro třetí osoby (nákup výrobků a služeb pro jiné podniky), hospodářské (ekonomické prognózy), informace o obchodních kontaktech, komunikační média (prezentace výrobků v komunikačních médiích) pro účely maloobchodu, marketing, marketingové studie, nákupní ceny, velkoobchodní ceny (analýzy-), obchodní a průmyslové podniky (pomoc při řízení-), obchodní činnost (pomoc při řízení), obchodní management a podnikové poradenství, obchodní nebo podnikatelské informace, obchodní nebo podnikatelské poradenství (profesionální-), obchodní nebo podnikatelský průzkum, poradenství (podnikové) a obchodní management, poradenství při vedení podniků, poradenství v obchodní činnosti, služby obchodního zprostředkování s výrobky uvedenými ve třídách 19 a 20, služby, poradenství v obchodní činnosti, srovnávací služby (v oblasti cen); (40) dřevo (kácení a zpracování), dřevo (zpracování-), hoblování, informace o zpracování materiálů, kácení a zpracování dřeva, řezání pilou; (42) design (umělecký), design (průmyslový), navrhování (průmyslový design), průmyslový design, umělecký design, vývoj a výzkum nových výrobků (pro jiné).

(730) **Luzar Libor Ing.**, Obránců Míru 401/30, Kopřivnice, 74221, CZ

(210) **O-512389**  
(220) 26.03.2014  
(320) 26.03.2014  
(511) 35

(540)



(510) (35) maloobchodní činnost v oblasti obchodu se spotřebním zbožím, též prostřednictvím Internetového obchodu.

(590) Barevná

(730) **DATART INTERNATIONAL, a.s.**, Pernerova 149/35, Praha 8, 18600, CZ

(210) **O-512430**  
(220) 27.03.2014  
(320) 27.03.2014  
(511) 9, 35, 37, 39, 42, 45  
(540)



(510) (9) informační zobrazovací terminály, světelní informační tabule, elektronická navigační zařízení a přístroje; (35) telefonní informační služby; (37) montáž informačních tabulí; (39) GPS navigační služby; (42) informační služby vztahující se k informačním technologiím; (45) služby v oblasti monitorování poplachů.

(590) Barevná

(730) **FRP Services, s.r.o.**, Pražská 7, Příbram II, 26101, CZ

(210) **O-512434**  
(220) 27.03.2014  
(320) 27.03.2014  
(511) 8, 9, 10, 11, 21, 25  
(540)



(510) (8) nože (ruční nástroje), zavírací nože, kapesní nože, pochvy na nože, nože s pouzdry, brusky na nože, kožená pouzdra na nože; (9) chrániče očí, chrániče těla, masky ochranné, masky proti prachu, ozáření a ohni, ochranné helmy, ochranné obleky proti úrazům, radiaci a ohni, ochranné obličejové štíty pro ochranné přilby, ochranné oděvy a chrániče těla, ochranné pracovní oděvy (na ochranu proti nehodám či zranění), ochranné oděvy pro prevenci úrazů, ochranné protipožární oděvy, ochranné

rukavice proti nehodám nebo úrazům, osobní ochranné prostředky proti nehodám, pásky na rukáv (světelné) na ochranu před úrazem nebo zraněním, pomůcky na ochranu hlavy, pomůcky na ochranu očí, reflexní oděvy k prevenci nehod, tepelné ochranné pomůcky (oděvy) na ochranu proti nehodám či zranění, bezpečnostní záchranné vesty, chrániče břicha na ochranu proti zranění (jiné než části sportovního oblečení nebo přizpůsobené na specifické sporty), chrániče hrudi a prsou (jiné než části sportovního oblečení nebo přizpůsobené na specifické sporty), dýchací masky, letecké ochranné oděvy, masky proti znečištění na ochranu dýchacího ústrojí, ochranná obuv proti úrazům, nehodám, ozáření a ohni, ochranné rukavice proti rtg. záření pro průmyslové účely, ochranné brýle; (10) chrániče sluchu, ochranné dýchací masky pro lékařské použití; (11) přístroje pro osvětlení, zejména lampy a světla, svítilny, dobíjecí svítilny, baterky, čelovky (svítilny), svítidla pro jízdní kola, svítidla k venkovnímu použití; (21) dávkovače mýdla, pouzdra na mýdlo, držáky na mýdlo, zásobníky na mýdlo, držáky toaletního papíru, zásobníky toaletního papíru, stojany na toaletní papír, vše výše uvedené v rámci této třídy; (25) chrániče uší (proti chladu, jako pokrývka hlavy), oděvy, sportovní oděvy, zejména trika, mikiny, bundy, košile, džíny, kalhoty, krátké kalhoty, sukně, blůzy, kostýmy, svetry, kombinézy, oblečení do deště, nepromokavé oděvy, oděvy odolné vůči větru, oděvy na ochranu oblečení, oděvy pro volný čas, oděvy z kůže, spodní prádlo, opasky na oděvy, pokrývky hlavy, čepice, čepice s kšiltlem, klapky na uši, rukavice, obuv, boty, boty gumové, boty nepromokavé, šněrovací boty, sportovní obuv, obuv gymnastická, obuv koupací, obuv plátěná, obuv plážová, pantofle, sandály, střevice, protiskluzné pomůcky pro obuv, vysoká pracovní obuv.

(590) Barevná

(730) CANIS SAFETY a.s., U Skály 70/62, Ostrava - Krásné Pole, 72526, CZ

(740) Mgr. Ing. Pavel Toufar, advokátní kancelář, Mgr. Ing. Pavel Toufar, Brněnská 502, Dobšice, 67182

(210) **O-512435**

(220) 27.03.2014

(320) 27.03.2014

(511) 8, 9, 10, 11, 21, 25

(540)



(510) (8) nože (ruční nástroje), zavírací nože, kapesní nože, pochvy na nože, nože s pouzdry, brusky na nože, kožená pouzdra na nože; (9) chrániče očí, chrániče těla, masky ochranné, masky proti prachu, ozáření a ohni, ochranné helmy, ochranné obleky proti úrazům, radiaci a ohni, ochranné obličejové štíty pro ochranné přilby, ochranné oděvy a chrániče těla, ochranné pracovní oděvy (na ochranu proti nehodám či zranění), ochranné oděvy pro prevenci úrazů, ochranné protipožární oděvy, ochranné rukavice proti nehodám nebo úrazům, osobní ochranné prostředky proti nehodám, pásky na rukáv (světelné) na ochranu před úrazem nebo zraněním, pomůcky na ochranu hlavy, pomůcky na ochranu očí, reflexní oděvy k prevenci nehod, tepelné ochranné pomůcky (oděvy) na ochranu proti nehodám či zranění, bezpečnostní záchranné vesty, chrániče břicha na ochranu proti zranění (jiné než části sportovního oblečení nebo přizpůsobené na specifické sporty), chrániče hrudi a prsou (jiné než části sportovního oblečení nebo přizpůsobené na specifické sporty), dýchací masky, letecké ochranné oděvy, masky proti znečištění na ochranu dýchacího ústrojí, ochranná obuv proti úrazům, nehodám, ozáření a ohni, ochranné rukavice proti rtg. záření pro průmyslové účely, ochranné brýle; (10) chrániče sluchu, ochranné dýchací masky pro lékařské použití; (11) přístroje pro osvětlení, zejména lampy a světla, svítilny, dobíjecí svítilny, baterky, čelovky (svítilny), svítidla pro jízdní kola, svítidla k venkovnímu použití; (21) dávkovače mýdla, pouzdra na mýdlo, držáky na mýdlo, zásobníky na mýdlo, držáky toaletního papíru, zásobníky toaletního papíru, stojany na toaletní papír, vše výše uvedené v rámci této třídy; (25) chrániče uší (proti chladu, jako pokrývka hlavy), oděvy, sportovní oděvy, zejména trika, mikiny, bundy, košile, džíny, kalhoty, krátké kalhoty,

sukně, blůzy, kostýmy, svetry, kombinézy, oblečení do deště, nepromokavé oděvy, oděvy odolné vůči větru, oděvy na ochranu oblečení, oděvy pro volný čas, oděvy z kůže, spodní prádlo, opasky na oděvy, pokrývky hlavy, čepice, čepice s kšiltlem, klapky na uši, rukavice, obuv, boty, boty gumové, boty nepromokavé, šněrovací boty, sportovní obuv, obuv gymnastická, obuv koupací, obuv plátěná, obuv plážová, pantofle, sandály, střevice, protiskluzné pomůcky pro obuv, vysoká pracovní obuv.

(730) CANIS SAFETY a.s., U Skály 70/62, Ostrava - Krásné Pole, 72526, CZ

(740) Mgr. Ing. Pavel Toufar, advokátní kancelář, Mgr. Ing. Pavel Toufar, Brněnská 502, Dobšice, 67182

(210) **O-512437**

(220) 27.03.2014

(320) 27.03.2014

(511) 8, 9, 10, 11, 21, 25

(540)



(510) (8) nože (ruční nástroje), zavírací nože, kapesní nože, pochvy na nože, nože s pouzdry, brusky na nože, kožená pouzdra na nože; (9) chrániče očí, chrániče těla, masky ochranné, masky proti prachu, ozáření a ohni, ochranné helmy, ochranné obleky proti úrazům, radiaci a ohni, ochranné obličejové štíty pro ochranné přilby, ochranné oděvy a chrániče těla, ochranné pracovní oděvy (na ochranu proti nehodám či zranění), ochranné oděvy pro prevenci úrazů, ochranné protipožární oděvy, ochranné rukavice proti nehodám nebo úrazům, osobní ochranné prostředky proti nehodám, pásky na rukáv (světelné) na ochranu před úrazem nebo zraněním, pomůcky na ochranu hlavy, pomůcky na ochranu očí, reflexní oděvy k prevenci nehod, tepelné ochranné pomůcky (oděvy) na ochranu proti nehodám či zranění, bezpečnostní záchranné vesty, chrániče břicha na ochranu proti zranění (jiné než části sportovního oblečení nebo přizpůsobené na specifické sporty), chrániče hrudi a prsou (jiné než části sportovního oblečení nebo přizpůsobené na specifické sporty), dýchací masky, letecké ochranné oděvy, masky proti znečištění na ochranu dýchacího ústrojí, ochranná obuv proti úrazům, nehodám, ozáření a ohni, ochranné rukavice proti rtg. záření pro průmyslové účely, ochranné brýle; (10) chrániče sluchu, ochranné dýchací masky pro lékařské použití; (11) přístroje pro osvětlení, zejména lampy a světla, svítilny, dobíjecí svítilny, baterky, čelovky (svítilny), svítidla pro jízdní kola, svítidla k venkovnímu použití; (21) dávkovače mýdla, pouzdra na mýdlo, držáky na mýdlo, zásobníky na mýdlo, držáky toaletního papíru, zásobníky toaletního papíru, stojany na toaletní papír, vše výše uvedené v rámci této třídy; (25) chrániče uší (proti chladu, jako pokrývka hlavy), oděvy, sportovní oděvy, zejména trika, mikiny, bundy, košile, džíny, kalhoty, krátké kalhoty, sukně, blůzy, kostýmy, svetry, kombinézy, oblečení do deště, nepromokavé oděvy, oděvy odolné vůči větru, oděvy na ochranu oblečení, oděvy pro volný čas, oděvy z kůže, spodní prádlo, opasky na oděvy, pokrývky hlavy, čepice, čepice s kšiltlem, klapky na uši, rukavice, obuv, boty, boty gumové, boty nepromokavé, šněrovací boty, sportovní obuv, obuv gymnastická, obuv koupací, obuv plátěná, obuv plážová, pantofle, sandály, střevice, protiskluzné pomůcky pro obuv, vysoká pracovní obuv.

(590) Barevná

(730) CANIS SAFETY a.s., U Skály 70/62, Ostrava - Krásné Pole, 72526, CZ

(740) Mgr. Ing. Pavel Toufar, advokátní kancelář, Mgr. Ing. Pavel Toufar, Brněnská 502, Dobšice, 67182

(210) **O-512444**

(220) 27.03.2014

(320) 27.03.2014

(511) 9, 21, 44

(540)

**NOVOTNY**

(510) (9) brýle, dioptrické brýle, sportovní brýle, dětské brýle, hotové čtecí brýle, skládací brýle, brýlová skla, pouzdra na brýle, pytlíky na brýle, schránky a držáky na brýle, brýle sluneční, brýlové čočky, brýlové obroučky, brýlové řetízky, ochranné brýle pro sport, korekční čočky, kontaktní čočky, lupy, oční stínítka a oční clony, pouzdra na kontaktní čočky, schránky a držáky na kontaktní čočky, součásti a příslušenství pro všechny uvedené výrobky v rámci této třídy, optické přístroje a stroje, optické nástroje; (21) hadříky a utěrky na brýle; (44) služby optiků, lékařské služby se zaměřením na oftalmologii, poradenská, konzultační a informační činnost v oblasti služeb optiků.

(730) **Oční optika - Novotný Petr**, Suchého 30/3, Brno - Medlánky, 62100, CZ

(740) KANIA SEDLÁK SMOLA Patentová kancelář, Ing. Veronika ZEMANOVÁ, Mendlovo nám. 1a, Brno, 60300

(210) **O-512446**

(220) 27.03.2014

(320) 27.03.2014

(511) 11

(540)

**BENLUX**

(510) (11) přístroje pro osvětlení, zejména lampy, lustry, zářivkové osvětlení, žárovky.

(730) **Beneš Josef**, Lipských 2094, Pelhřimov, 39301, CZ

(740) Čermák a spol., JUDr. Kateřina Floriánová, Elišky Peškové 735/15, Praha 5, 15000

(210) **O-512449**

(220) 27.03.2014

(320) 27.03.2014

(511) 36

(540)

 **QUADRIO**  
CENTRUM V CENTRU

(510) (36) nájemní, činžovní domy (vedení -), nemovitosti (obchodování -), nemovitosti (zprostředkování -), nemovitosti (pronájem -), nemovitosti (správa -), pronájem bytů, pronájem nájemních, činžovních domů,

pronájem nemovitostí, pronajímání kanceláří (nemovitosti), realitní kanceláře, správa nemovitostí, správa majetku, vybírání nájemného, pronájem obchodních center, pronájem prostor v obchodních centrech.

(730) **CPI Národní s.r.o.**, Vladislavova 1390/17, Praha 1, 11000, CZ

(740) Advokátní kancelář RYBÁŘ, SOPPÉ & PARTNEŘI, Mgr. Olga Kaizar, Václavské náměstí 1601/47, Praha 1, 11000

(210) **O-512456**

(220) 27.03.2014

(320) 27.03.2014

(511) 20, 24, 35

(540)

 **FOR LIVING**

(510) (20) nábytek, zrcadla, rámy, výrobky nejmenované v jiných třídách ze dřeva, korku, rákosu, vrbového proutí, z rohu, kosti, slonoviny, z kostic, želvoviny, jantaru, perleti, mořské pěny, náhražky všech těchto materiálů nebo náhražky z plastických hmot, nábytek a bytové zařízení, postele a lůžka, lůžkoviny, matrace, polštáře a podušky, žaluzie, rolety a úchytky na závěsy, záclony a žaluzie, ramínka a věšáky na oděvy, přístřeší a pelíšky pro zvířata, žebříky, schůdky a stupátka, umělecké a ozdobné a dekorativní předměty ze dřeva, korku, rákosu, vrbového proutí, z rohu, kosti, slonoviny, z kostic, želvoviny, jantaru, perleti, mořské pěny, náhražky všech těchto materiálů nebo náhražky z plastických hmot, bytové doplňky ze dřeva, korku, rákosu, vrbového proutí, z rohu, kosti, slonoviny, z kostic, želvoviny, jantaru, perleti, mořské pěny, náhražky všech těchto materiálů nebo náhražky z plastických hmot; (24) textil a textilní zboží nezahrnuté v jiných třídách, povlečení, ubrusy; (35) maloobchodní a velkoobchodní služby spojené s prodejem nábytku a bytového zařízení a bytových doplňků, provozování e-shopu s nábytkem a bytovým zařízením a bytovými doplňky, prezentace výrobků jako je nábytek a bytové zařízení a doplňky v komunikačních médiích pro účely maloobchodu, zásilkové maloobchodní služby zaměřené na nábytek, maloobchodní a velkoobchodní služby a provozování e-shopu s výrobky zařazenými do tříd 1-34, prezentace výrobků ve tř. 1-34 v komunikačních médiích pro účely maloobchodu, zásilkové maloobchodní služby zaměřené na výrobky ve tř. 1-34.

(590) Barevná

(730) **FORLIVING s.r.o.**, Vestec 2, Chrudim, 53701, CZ

(740) Advokátní a patentová kancelář Vyskočil, Krošlák a spol., Dana Lukajová, Voršilská 10, Praha 1, 11000

(210) **O-512457**

(220) 28.03.2014

(320) 28.03.2014

(511) 29, 30, 31, 32, 33, 35, 43

(540)

**O'papa**

(510) (29) maso, ryby, drůbež a zvěřina, masové výtahy, konzervované, mražené, sušené a vařené ovoce a zelenina, želé, džemy, kompoty, vejce, mléko a mléčné výrobky, jedlé oleje a tuky; (30) káva, čaj, kakao a kávové náhražky, rýže, tapioka a ságo, mouka a obilninové přípravky, chléb, pečivo a cukrovinky, zmrzlina, cukr, med, melasa, droždí, prášek do pečiva, sůl, hořčice, ocet, omáčky (chuťové přísady), koření, led; (31) čerstvé ovoce a zelenina, semena, rostliny a květiny, krmiva pro zvířata, slad; (32) piva, minerální vody, šumivé nápoje a jiné nápoje nealkoholické, nápoje a šťávy ovocné, sirupy a jiné přípravky k zhotovování nápojů; (33) alkoholické nápoje (s výjimkou pív); (35) propagační činnost, reklama, pomoc při řízení obchodní činnosti, obchodní administrativa, kancelářské práce; (43) služby zajišťující stravování a nápoje, dočasné ubytování.

(730) **O'papa s.r.o.**, Malešická 1936/39, Praha 3 - Žižkov, 13000, CZ

(210) **O-512459**  
(220) 28.03.2014  
(320) 28.03.2014  
(511) 16, 28, 35, 41  
(540)



(510) (16) papír, lepenka a výrobky z těchto materiálů, které nejsou zařazeny do jiných tříd, tiskárenské výrobky, potřeby pro knižní vazby, fotografie, papírenské zboží, lepidla pro papírenství nebo domácnost, materiál pro umělce, štětce, psací stroje a kancelářské potřeby (vyjímaje nábytek), učební a vyučovací pomůcky s výjimkou přístrojů, plastické obaly (nezařazené do jiných tříd), tiskařské typy, štočky; (28) hry, hračky, potřeby pro gymnastiku a sport, které nejsou uvedeny v jiných třídách, vánoční ozdoby; (35) propagační činnost, reklama, pomoc při řízení obchodní činnosti, obchodní administrativa, kancelářské práce; (41) výchova, vzdělávání, zábava, sportovní a kulturní aktivity.

(590) Barevná

(730) **Postlová Stanislava Ing.**, Horní 169, Staré Hodějovice, 37008, CZ

(210) **O-512460**  
(220) 28.03.2014  
(320) 28.03.2014  
(511) 11, 19, 20, 21, 34  
(540)

insahAR

(510) (11) chladicí zařízení na chlazení tabáku, zařízení na odvádění kouře a par; (19) formovatelné dřevo, opracované dřevo, tvárné dřevo; (20) části nábytku ze dřeva, schránky ze dřeva nebo z umělých hmot, umělecká díla ze dřeva, vosku, sádry nebo umělých hmot; (21) nádoby na vykuřování vonných látek; (34) absorpční papíry do dýmek, byliny na kouření, čističe dýmek, dýmky, dózy na tabák, dýmky na tabák, stojany na dýmky.

(730) **Comtrust s.r.o.**, Burianovo náměstí 1669/8, Brno, 61600, CZ

(740) Chladová & Vybíral, advokátní kancelář, Mgr. Tomáš Vybíral, Rybníček 322/4, Brno, 60200

(210) **O-512461**  
(220) 28.03.2014  
(320) 28.03.2014  
(511) 35, 41, 42  
(540)

**ud4d**

(510) (35) propagační činnost, reklama, pomoc při řízení obchodní činnosti, obchodní administrativa, kancelářské práce; (41) výchova, vzdělávání, zábava, sportovní a kulturní aktivity; (42) vědecké a technologické služby a související výzkum a projektování, analytické a výzkumné služby v průmyslu, navrhování a vývoj počítačového hardwaru a softwaru.

(730) **UD4D s.r.o.**, Verdiho 671/19, Praha 4, 14900, CZ

(740) Glatzová & Co., v.o.s., Dr. Vit Horáček, Husova 240/5/240, Praha 1, 11000

(210) **O-512462**  
(220) 28.03.2014  
(320) 28.03.2014  
(511) 35, 39, 43  
(540)

**ResMaster**

(510) (35) reklama, marketing, public relations - styk s veřejností, propagace, průzkum trhu, zařizování a vedení obchodních přehlídek a výstav, služby v oblasti poradenství a konzultací týkající se všech výše uvedených služeb, včetně poskytování všech výše uvedených služeb on-line; (39) služby cestovních a turistických kanceláří, služby agentur na rezervaci a objednávání lístků ve vztahu k cestování, poskytování informací ve vztahu k cestování a cestovním destinacím, poradenské a konzultační služby vztahující se ke všem výše uvedeným službám, včetně poskytování všech výše uvedených služeb on-line; (43) rezervace hotelů, prázdninového ubytování a rezervace turistických center, poskytování informací vztahujících se k hotelům, prázdninovému ubytování a rekreačním zařízením, hodnocení hotelového ubytování, poradenské a konzultační služby vztahující se ke všem výše uvedeným službám, včetně poskytování všech výše uvedených služeb on-line.

(730) **Hotelpo s.r.o.**, Budečská 796/17, Praha 2 - Vinohrady, 12000, CZ

(740) AK Štros & Kusák, JUDr. David Štros., Národní 32, Praha 1, 11000

(210) **O-512501**  
(220) 31.03.2014  
(320) 31.03.2014  
(511) 32, 35, 43  
(540)

**Z limo**

(510) (32) minerální vody, šumivé nápoje a jiné nápoje nealkoholické, nápoje a šťávy ovocné, sirupy a jiné přípravky k zhotovování nápojů; (35) propagační a reklamní činnost, obchodní poradenství, organizování výstav (komerčních nebo reklamních), počítačové databáze (překlad informací nebo systemizace informací), pronájem prodejních automatů; (43) služby rychlého občerstvení - automaty, bufety, zásobování (catering).

(730) **Pivovar ZUBR a.s.**, Komenského 696/35, Přerov, I-Město, 75002, CZ

(740) Čermák a spol., Mgr. Lukáš Lorenc, advokát, Elišky Peškové 15/735, Praha 5, 15000

(210) **O-512502**  
(220) 31.03.2014  
(320) 31.03.2014  
(511) 32, 35, 43  
(540)

**Z Citron**

(510) (32) minerální vody, šumivé nápoje a jiné nápoje nealkoholické, nápoje a šťávy ovocné, sirupy a jiné přípravky k zhotovování nápojů; (35) propagační a reklamní činnost, obchodní poradenství, organizování výstav (komerčních nebo reklamních), počítačové databáze (překlad informací nebo systemizace informací), pronájem prodejních automatů; (43) služby rychlého občerstvení - automaty, bufety, zásobování (catering).

(730) **Pivovar ZUBR a.s.**, Komenského 696/35, Přerov, I-Město, 75002, CZ

(740) Čermák a spol., Mgr. Lukáš Lorenc, advokát, Elišky Peškové 15/735, Praha 5, 15000

(210) **O-512503**  
(220) 31.03.2014  
(320) 31.03.2014  
(511) 32, 35, 43  
(540)

**Z Malina**

(510) (32) minerální vody, šumivé nápoje a jiné nápoje nealkoholické, nápoje a šťávy ovocné, sirupy a jiné přípravky k zhotovování nápojů; (35) propagační a reklamní činnost, obchodní poradenství, organizování výstav (komerčních nebo reklamních), počítačové databáze (překlad informací nebo systemizace informací), pronájem prodejních automatů; (43) služby rychlého občerstvení - automaty, bufety, zásobování (catering).

(730) **Pivovar ZUBR a.s.**, Komenského 696/35, Přerov, I-Město, 75002, CZ



(740) Čermák a spol., Mgr. Lukáš Lorenc, advokát, Elišky Peškové 15/735,  
Praha 5, 15000

(210) **O-512504**

(220) 31.03.2014

(320) 31.03.2014

(511) 9, 35, 37

(540)

### JOHNEY

(510) (9) měřicí přístroje a měřidla všeho druhu, například svinovací metry, měřicí pásma, posuvná měřidla, vodováhy, dřevěné skládací metry, úhlová měřidla; (35) zprostředkovatelská činnost v oblasti výrobků ve třídě 9, export a import těchto výrobků; (37) opravy, servis a montáž měřidel.

(730) **METRIE TOOLS - člen skupiny METRIE s.r.o.**, Moravičská 20/19,  
Loštice, 78983, CZ

(740) Ing. Petr Soukup, Vídeňská 8, Olomouc, 77200

(210) **O-512505**

(220) 31.03.2014

(320) 31.03.2014

(511) 9, 35, 42

(540)



(510) (9) hardware, software a příslušenství a komponenty výpočetní techniky, komunikační techniky, zařízení pro zpracování informací, nosiče záznamů nahrané i nenahrané, hardwarové a softwarové systémy informačních technologií zařazené ve třídě 9, hardwarové a softwarové systémy výpočetní, komunikační a informační techniky zařazené ve třídě 9, přístroje a systémy elektronické zařazené v této třídě; (35) organizování akcí, výstav, prodejních trhů a přehlídek pro obchodní, propagační a reklamní účely, prezentace výrobků v komunikačních médiích pro účely maloobchodu a velkoobchodu, maloobchodní a velkoobchodní služby v oblasti výrobků informačních technologií, výpočetní techniky, kancelářské techniky, komunikační techniky, provozování e-shopu s výrobky informačních technologií, výpočetní techniky, kancelářské techniky, komunikační techniky, zásilkové maloobchodní a velkoobchodní služby zaměřené na výrobky informačních technologií, výpočetní techniky, kancelářské techniky, komunikační techniky, zprostředkování a uzavírání obchodů pro třetí strany, zprostředkování smluv na nákup a prodej zboží třídy 9; (42) poradenství a konzultace v oblasti informačních technologií, výpočetní techniky, kancelářské techniky, komunikační techniky, služby v oblasti informačních technologií.

(590) Barevná

(730) **ed system Czech, a.s.**, Novoveská 95, Ostrava - Mariánské Hory, 70900,  
CZ

(740) Advokátní a patentová kancelář Vyskočil, Krošlák a spol., Dana Lukajová,  
Voršilská 10, Praha 1, 11000

(210) **O-512512**

(220) 31.03.2014

(320) 31.03.2014

(511) 42

(540)

### Pharminvent

(510) (42) bakteriologické konzultace a výzkum, kalibrační služby vztahující se k lékařským přístrojům a zařízením, klinické studie a provádění prvních hodnocení v oboru nových léčiv, konzultace týkající se farmakologie, vývoj farmaceutických přípravků a léčiv, laboratorní výzkumné služby v oblasti dermatologie, laboratorní výzkumné služby v oblasti farmaceutik, laboratorní služby vztahující se k produkci monoklonálních protilátek, lékařský výzkum, služby v oblasti lékařského výzkumu, služby v oblasti

vývoje farmaceutických léků, výzkum a vývoj v oblasti léčiv, služby v oblasti farmaceutického výzkumu a vývoje, poskytování lékařských a vědeckých výzkumných informací v oboru farmaceutik a klinických zkoušek, výzkum a vývoj vakcín a léků, výzkum v oblasti farmaceutik, vědecký výzkum pro lékařské účely v oboru rakovinových onemocnění, vědecký výzkum v oblasti sociální medicíny, vědecký výzkum v oboru farmacie, služby hodnocení účinnosti veterinárních léčiv, služby hodnocení účinnosti farmaceutik, služby farmakovigilance, služby v oblasti regulační vědy, služby v oblasti registrace léčivých přípravků, audit v oblasti farmakovigilance.

(730) **European Pharminvent Services, s.r.o.**, Slezská 856/74, Praha 3, 13000,  
CZ

(740) GATODE Get Trademark & Design, v.o.s., Ing. Denisa Dudová, Norská  
571/5, Praha 10 - Vršovice, 10100

(210) **O-512638**

(220) 04.04.2014

(320) 04.04.2014

(511) 35, 36, 41

(540)

### SKOMM pro team

(510) (35) propagační činnost, reklama, pomoc při řízení obchodní činnosti, obchodní administrativa, kancelářské práce; (36) pojištění, služby finanční, služby peněžní, služby nemovitostní; (41) výchova, vzdělávání, zábava, sportovní a kulturní aktivity.

(730) **SKOMM pro team s.r.o.**, Těšnov 1163/5, Praha 1 - Nové Město, 11000,  
CZ

(210) **O-512639**

(220) 04.04.2014

(320) 04.04.2014

(511) 29, 39, 43

(540)

### KLOBÁSEK ORIGINAL

(510) (29) maso a výrobky z masa vepřového, hovězího, drůbežího, ryb a zvěřiny, ostatní maso a výrobky z něj, uzenářské výrobky, klobásy, salámy, párky; (39) silniční automobilová doprava, uskladňování zboží, služby spojené s balením zboží; (43) poskytování služeb veřejného stravování.

(730) **ESKADE group s.r.o.**, Severní V 617/3, Praha 4, 14100, CZ

(210) **O-512640**

(220) 04.04.2014

(320) 04.04.2014

(511) 9, 35, 41, 42

(540)

### IT4Innovations národní superpočítačové centrum

(510) (9) přístroje a nástroje vědecké, optické, přístroje pro vážení, měření, signalizaci, kontrolu (inspekci), záchranu, přístroje pro vyučování, přístroje a nástroje pro vedení, přepínání, přeměnu, akumulaci, regulaci nebo řízení elektrického proudu, přístroje pro záznam, převod, reprodukci zvuku nebo obrazu, magnetické nosiče zvukových záznamů, automatické distributory a mechanismy pro přístroje, počítačové stroje, přístroje pro zpracování informací a počítače; (35) propagační činnost, reklama; (41) vzdělávání; (42) vědecké a technologické služby a s nimi spojený výzkum a návrhy, průmyslové analýzy a výzkum, návrh a vývoj počítačového hardwaru a softwaru.

(730) **Vysoká škola báňská-Technická univerzita Ostrava**, 17. listopadu  
15/2172, Ostrava-Poruba, 70833, CZ

(210) **O-512644**

(220) 04.04.2014

(320) 04.04.2014

(511) 9, 35, 41, 42

(540)

### IT4Innovations national supercomputing center

(510) (9) přístroje a nástroje vědecké, optické, přístroje pro vážení, měření, signalizaci, kontrolu (inspekci), záchranu, přístroje pro vyučování, přístroje a nástroje pro vedení, přepínání, přeměnu, akumulaci, regulaci

nebo řízení elektrického proudu, přístroje pro záznam, převod, reprodukci zvuku nebo obrazu, magnetické nosiče zvukových záznamů, automatické distributory a mechanismy pro přístroje, počítačové stroje, přístroje pro zpracování informací a počítače; (35) propagační činnost, reklama; (41) vzdělávání; (42) vědecké a technologické služby a s nimi spojený výzkum a návrhy, průmyslové analýzy a výzkum, návrh a vývoj počítačového hardwaru a softwaru.

(730) **Vysoká škola báňská-Technická univerzita Ostrava**, 17. listopadu 15/2172, Ostrava-Poruba, 70833, CZ

(210) **O-512645**

(220) 04.04.2014

(320) 04.04.2014

(511) 9, 35, 41, 42

(540)

### IT4Innovations

(510) (9) přístroje a nástroje vědecké, optické, přístroje pro vážení, měření, signalizaci, kontrolu (inspekci), záchranu, přístroje pro vyučování, přístroje a nástroje pro vedení, přepínání, přeměnu, akumulaci, regulaci nebo řízení elektrického proudu, přístroje pro záznam, převod, reprodukci zvuku nebo obrazu, magnetické nosiče zvukových záznamů, automatické distributory a mechanismy pro přístroje, počítačové stroje, přístroje pro zpracování informací a počítače; (35) propagační činnost, reklama; (41) vzdělávání; (42) vědecké a technologické služby a s nimi spojený výzkum a návrhy, průmyslové analýzy a výzkum, návrh a vývoj počítačového hardwaru a softwaru.

(730) **Vysoká škola báňská-Technická univerzita Ostrava**, 17. listopadu 15/2172, Ostrava-Poruba, 70833, CZ

(210) **O-512646**

(220) 04.04.2014

(320) 04.04.2014

(511) 3

(540)

### AJAX ACTIVE FORCE

(510) (3) čisticí prostředky.

(730) **COLGATE-PALMOLIVE COMPANY**, 300 Park Avenue, New York, NY, US

(740) **TRAPLOVÁ-HAKR-KUBÁT** Advokátní a patentová kancelář, Mgr. Jana Šuranová Traplová, advokátka, Přístavní 24, Praha 7, 17000

(210) **O-512647**

(220) 04.04.2014

(320) 04.04.2014

(511) 16, 35, 41

(540)



(510) (16) tiskoviny (všeho druhu); (35) marketing, marketingové studie a průzkum, vyhledávání a poskytování obchodních nebo podnikatelských informací, obchodní nebo podnikatelský průzkum, průzkum trhu, rozšiřování reklamních materiálů; (41) pořádání a řízení školení, seminářů, kongresů a konferencí, informace o možnostech zábavy a rekreace.

(730) **Blue Events, s.r.o.**, Vysokovská 1336, Praha 9, 19300, CZ

(740) **JUDr. Ivan Roubal**, advokát, U Nikolajky 5/833, Praha 5, 15000

(210) **O-512668**

(220) 07.04.2014

(320) 07.04.2014

(511) 32

(540)

### BISKUP

(510) (32) piva všeho druhu, včetně nízkoalkoholických a nealkoholických, nealkoholické nápoje, nealkoholické nápoje na bázi piva.

(730) **CZECH BEVERAGE INDUSTRY COMPANY a.s.**, Na Valentince 644/15, Praha 5 - Smíchov, 15000, CZ

(740) **Ing. Jana Holpučová**, Na Bělidle 3, Praha 5, 15000

(210) **O-512670**

(220) 07.04.2014

(320) 07.04.2014

(511) 21, 32, 43

(540)

### ZULU MALINA

(510) (21) zboží skleněné spadající do této třídy, zejména láhve, sklenice na pití, püllitry, poháry keramické, keramické a porcelánové tácky, porcelánové džbány, vázičky, nádoby z plastu, karafy, stolní lahve, podtácky kromě papírových a určených k prostírání, pohárky z papíru nebo umělých hmot, poháry, tácky papírové, tácky (podnosy), cestovní lahve, otvíráky na lahve, štíty vývěsní, reklamní z porcelánu nebo skla, desky na jídelní lístky, pouzdra na jídelní lístky, tepelně izolační nádoby, termosky na jídlo, termosky na nápoje, krabice na jídlo; (32) aperitivy nealkoholické, nealkoholické nápoje, pivo, sladové pivo, sladové nápoje, výtažky z chmele na výrobu piva, míchané nápoje s obsahem piva, přípravky na výrobu nápojů, zázvorové pivo, prášky na přípravu šumivých nápojů, příchutě na výrobu nápojů, minerální vody, limonády, šumivé nápoje, ovocné šťávy a nápoje, sirupy na výrobu nápojů; (43) barové služby, bufety, hotelové služby, rezervace hotelů, jídelny a závodní jídelny, kavárny, poskytování přechodného ubytování, poskytování gastronomických služeb, provoz hotelového ubytování, půjčování stanů, půjčování židlí, stolů, prostírání, nápojového skla, restaurace, služby spojené s provozováním pohostinství, ubytovací služby (hotely, penziony), zásobování, čepování piva.

(730) **Heineken Česká republika, a.s.**, U Pivovaru 1, Krušovice, 27053, CZ

(740) **JUDr. Milan Kyjovský**, advokát, Poštovská 455/8, Brno střed, město, 60200

(210) **O-512671**

(220) 07.04.2014

(320) 07.04.2014

(511) 35, 37, 39, 41, 42, 45

(540)

### BOHEMIA MARTEN

(510) (35) pořádání předváděcích akcí pro reklamní účely, organizování akcí, výstav, prodejních výstav a přehlídek pro obchodní, propagační a reklamní účely, příprava a distribuce reklamních materiálů, poradenství v reklamě, reklama, marketing a propagační služby; (37) opravy bezpečnostních zámků, stavba pódíí, poskytování úklidových služeb, úklid budov, interiérů budov, kanceláří, objektů, služby obsluhy týkající se úklidu domácností, čištění a mytí dopravních prostředků, mytí a konzervace povrchu motorových vozidel; (39) přeprava nemocných, autobusová a osobní doprava; (41) organizace kulturních a vzdělávacích výstav, organizace a provedení sportovních a kulturních akcí, hudební produkce; (42) ochrana před počítačovými viry, zabezpečovací služby k obraně proti nelegálním zásahům do počítačových sítí; (45) porady ve věci bezpečnosti, otevírání dveřních zámků, dohled nad zajišťovacími systémy (alarmy), služby v oblasti ochrany, včetně ochrany osob a objektů, služby v oblasti ochrany osob a majetku.

(730) **BOHEMIA MARTEN SECURITY s.r.o.**, Slavojova 579/9, Praha 2 - Nusle, 12800, CZ

(740) **Mgr. Romana Mrózková**, Národní třída 856/1, Havířov, 73601

(210) **O-512672**

(220) 07.04.2014

(320) 07.04.2014

(511) 35, 37, 39, 41, 42, 45

(540)



- (510) (35) pořádání předváděcích akcí pro reklamní účely, organizování akcí, výstav, prodejních výstav a přehlídek pro obchodní, propagační a reklamní účely, příprava a distribuce reklamních materiálů, poradenství v reklamě, reklama, marketing a propagační služby; (37) opravy bezpečnostních zámků, stavba pódíí, poskytování úklidových služeb, úklid budov, interiérů budov, kanceláří, objektů, služby obsluhy týkající se úklidu domácností, čištění a mytí dopravních prostředků, mytí a konzervace povrchu motorových vozidel; (39) přeprava nemocných, autobusová a osobní doprava; (41) organizace kulturních a vzdělávacích výstav, organizace a provedení sportovních a kulturních akcí, hudební produkce; (42) ochrana před počítačovými viry, zabezpečovací služby k obraně proti nelegálním zásahům do počítačových sítí; (45) porady ve věci bezpečnosti, otevírání dveřních zámků, dohled nad zajišťovacími systémy (alarmy), služby v oblasti ochrany, včetně ochrany osob a objektů, služby v oblasti ochrany osob a majetku.
- (730) **BOHEMIA MARTEN SECURITY s.r.o.**, Slavojova 579/9, Praha 2 - Nusle, 12800, CZ
- (740) Mgr. Romana Mrózková, Národní třída 856/1, Havířov, 73601

(210) **O-512927**  
(220) 16.04.2014  
(320) 16.04.2014  
(511) 32, 33, 41, 43  
(540)



- (510) (32) piva, minerální vody, šumivé nápoje a jiné nápoje nealkoholické, nápoje a šťávy ovocné, sirupy a jiné přípravky k zhotovování nápojů; (33) alkoholické nápoje (s výjimkou pív); (41) výchova, vzdělávání, zábava, sportovní a kulturní aktivity; (43) služby zajišťující stravování a nápoje, provoz vinotéky.

(590) Barevná  
(730) **Jaroš Ondřej**, Lány 38a, Brno, 62500, CZ

(210) **O-512930**  
(220) 16.04.2014  
(320) 16.04.2014  
(511) 44  
(540)

### KLIM-THERAPY

(510) (44) léčebně - rehabilitační terapie.  
(730) **AquaKlim, s.r.o.**, Gorkého 3037/2, Ostrava Moravská, 70200, CZ

(210) **O-512931**  
(220) 16.04.2014  
(320) 16.04.2014  
(511) 21, 32, 43  
(540)

### MATOUŠ

- (510) (21) sklenice, poháry, pohárky, püllitry, džbány, džbánky, číše, korbele, nápojové sklo, skleněné a keramické nádoby a nádobí, porcelán, skleněné a keramické zboží neobsažené v jiných třídách; (32) piva všeho druhu, minerální vody, šumivé nápoje a jiné nealkoholické nápoje, sirupy a jiné přípravky na výrobu nealkoholických nápojů, ovocné a zeleninové šťávy jako nápoje nebo na výrobu nealkoholických nápojů, výtažky z chmele na výrobu piva; (43) hostinská činnost, automaty (rychlé občerstvení), bary, bufety, jídelny, restaurace, kavárny, cukrárny..
- (730) **Pivovar Černá Hora, a.s.**, nám. U Pivovaru 3, Černá Hora, 67921, CZ  
(740) Ing. Marie Jandová, patentový zástupce, Ing. Marie Jandová, Nerudova 1095, Kuřim, 66434

(210) **O-512932**  
(220) 16.04.2014  
(320) 16.04.2014  
(511) 16, 29, 30, 32, 33, 35, 39, 41, 43  
(540)



- (510) (16) papír, lepenka a výrobky z těchto materiálů, které nejsou zařazeny do jiných tříd, tiskárenské výrobky, potřeby pro knižní vazby, fotografie, papírenské zboží, lepidla pro papírenství nebo domácnost, materiál pro umělce, štětce, psací stroje a kancelářské potřeby (vyjímaje nábytek), učební a vyučovací pomůcky s výjimkou přístrojů, plastické obaly (nezařazené do jiných tříd), tiskařské typy, štočky; (29) maso, ryby, drůbež a zvěřina, masové výtažky, konzervované, mražené, sušené a vařené ovoce a zelenina, želé, džemy, kompoty, vejce, mléko a mléčné výrobky, jedlé oleje a tuky; (30) káva, čaj, kakao a kávové náhražky, rýže, tapioka a ságo, mouka a obilninové přípravky, chléb, pečivo a cukrovinky, polevy, cukr, med, melasa, droždí, prášek do pečiva, sůl, hořčice, ocet, omáčky (chuťové přísady), koření, zmrzlina; (32) piva, minerální vody, šumivé nápoje a jiné nápoje nealkoholické, nápoje a šťávy ovocné, sirupy a jiné přípravky k zhotovování nápojů; (33) alkoholické nápoje (s výjimkou pív); (35) propagační činnost, reklama, pomoc při řízení obchodní činnosti, obchodní administrativa, kancelářské práce; (39) doprava, balení a skladování zboží, organizování cest; (41) výchova, vzdělávání, zábava, sportovní a kulturní aktivity; (43) služby zajišťující stravování a nápoje, dočasné ubytování..
- (730) **Smetanová cukrárna, a.s.**, Palackého 831, Roztoky, 25263, CZ

(210) **O-512934**  
(220) 16.04.2014  
(320) 16.04.2014  
(511) 16, 29, 30, 32, 33, 35, 39, 41, 43  
(540)

### Smetanová cukrárna

- (510) (16) papír, lepenka a výrobky z těchto materiálů, které nejsou zařazeny do jiných tříd, tiskárenské výrobky, potřeby pro knižní vazby, fotografie, papírenské zboží, lepidla pro papírenství nebo domácnost, materiál pro umělce, štětce, psací stroje a kancelářské potřeby (vyjímaje nábytek), učební a vyučovací pomůcky s výjimkou přístrojů, plastické obaly (nezařazené do jiných tříd), tiskařské typy, štočky; (29) maso, ryby, drůbež a zvěřina, masové výtažky, konzervované, mražené, sušené a vařené ovoce a zelenina, želé, džemy, kompoty, vejce, mléko a mléčné výrobky, jedlé oleje a tuky; (30) káva, čaj, kakao a kávové náhražky, rýže, tapioka a ságo, mouka a obilninové přípravky, chléb, pečivo a cukrovinky, polevy, cukr, med, melasa, droždí, prášek do pečiva, sůl, hořčice, ocet,



omáčky (chuťové přísady), koření, zmrzlina; (32) piva, minerální vody, šumivé nápoje a jiné nápoje nealkoholické, nápoje a šťávy ovocné, sirupy a jiné přípravky k zhotovování nápojů; (33) alkoholické nápoje (s výjimkou pív); (35) propagační činnost, reklama, pomoc při řízení obchodní činnosti, obchodní administrativa, kancelářské práce; (39) doprava, balení a skladování zboží, organizování cest; (41) výchova, vzdělávání, zábava, sportovní a kulturní aktivity; (43) služby zajišťující stravování a nápoje, dočasné ubytování.

(730) **Smetanová cukrárna a.s.**, Palackého 831, Rostoky, 25263, CZ

(210) **O-512936**

(220) 16.04.2014

(320) 16.04.2014

(511) 4

(540)

**SYST**

(510) (4) průmyslové oleje a tuky, mazadla, motorový olej, automobilový olej, motocyklový olej, hydraulický olej, převodový olej.

(730) **LUBSTAR, a.s.**, Zlosyň 166, Zlosyň, 27744, CZ

(210) **O-512937**

(220) 16.04.2014

(320) 16.04.2014

(511) 17, 35, 37, 39

(540)

**izoláček**

(510) (17) materiály těsnící, ucpávací a izolační, těsnění, nástřikové hmoty s tepelně a zvukově izolačními vlastnostmi, nástřikové těsnící, plísňím rezistentní hmoty, polyuretanová pěna, foukané izolace, zejména minerální celulózové, polystyrenové, ohebné trubky nekovové, polotovary z plastických hmot, kaučuk, gutaperča, guma, azbest, slída a výrobky z těchto materiálů, které nejsou zahrnuty do jiných tříd; (35) obchodní činnost s výrobky ve tř. 17, zprostředkování internetového obchodu s výrobky uvedenými ve tř. 17, zprostředkování obchodu s výrobky uvedenými ve tř. 17, provádění obchodních operací, poskytování obchodních informací pomocí Internetu, prezentace služeb na Internetu, reklama (on-line) na počítačové komunikační síti, on-line inzerce, vyhledávání informací v počítačových souborech, reklama, propagace, inzerce, obchodní nebo podnikatelské informace, pomoc při řízení obchodní činnosti; (37) provádění staveb včetně jejich změn, udržovacích prací na nich a jejich odstraňování, stavby a opravy, montážně stavební práce, montování staveb a interiérů, speciální úpravy akustických vlastností interiérů, instalace akustických (zvukově izolačních) panelů, montáže sádkartónových dílců, montáže dělicích stěn a příček, montáže sádkartónových systémů, stavební inženýrské práce, stavby (nadzemní i podzemní), provádění průmyslových staveb, bytových a občanských staveb a staveb inženýrských, izolování proti vlhkosti, izolování staveb, provádění izolačních prací, instalace a aplikace izolačních materiálů, provádění tepelných a akustických izolací staveb (exteriérů, interiérů, fasád i střech) formou nástřiků, provádění hydroizolace, provádění izolace stříkáním izolační pěny; (39) dovoz, doprava, balení a skladování zboží, doručování zboží, doručovací služby, stěhování.

(730) **Izoláček s.r.o.**, Výškovická 3052/38, Ostrava - Zábřeh, 70030, CZ

(740) Ing. Pavel Nádvořník s.r.o., Sokola Tůmy 1099/1, Ostrava - Mariánské Hory, 70900

(210) **O-512938**

(220) 16.04.2014

(320) 16.04.2014

(511) 3, 10, 25, 35

(540)

(510) (3) dezinfekční mýdla, mýdlo proti pocení nohou, přípravky proti pocení (toaletní potřeby), dezodoranty pro osobní potřebu, čistící mléko pro toaletní účely, oleje pro kosmetické účely, depilační přípravky, depilační vosk, kosmetické neceséry, kosmetické přípravky, koupelové soli pro péči o nohy, nikoliv pro medicínální účely, ochranné krémy na kůži, krémy na bělení pokožky, laky na nehty, přípravky na odstraňování laků - v rámci této třídy, parfémy, krém na obuv, leštidla a vosky na obuv; (10) ortopedické boty a ortopedické vložky do bot; (25) obuv, sandály, sandály koupací, pantofle, bačkory, podrážky k obuvi, podpatky, boty šněrovací, obuv sportovní, bundy sportovní, čepice, oblečení, ponožky, protiskluzné pomůcky pro obuv, kloboučnické zboží, punčochy pohlcující pot, punčochové kalhoty, trička, rukavice; (35) zprostředkovatelská činnost v oblasti obchodu s výrobky uvedenými ve tř. 3, 10 a 25.

(730) **Šišma Ondřej**, Šmakalova 419/25, Litovel, 78401, CZ

(740) Ing. Petr Soukup, Videňská 8, Olomouc, 77200

(210) **O-512939**

(220) 16.04.2014

(320) 16.04.2014

(511) 28

(540)

(510) (28) figurky (hračky), fotbal (stoly pro stolní -), hračky, hračky pohyblivé, hry společenské, hry stolní.

(730) **MICRES s.r.o.**, Rybná 716/24, Praha 1, 11000, CZ

(740) JUDr. Jaroslav Hadera, Bajkalská 3, Poprad 05801

(210) **O-512940**

(220) 16.04.2014

(320) 16.04.2014

(511) 16, 35, 41

(540)

(510) (16) tiskoviny zařazené do této třídy, zejména časopisy, informační a propagační materiály, letáky, kalendáře, fotografie; (35)

zprostředkovatelská činnost v oblasti obchodu, maloobchod-velkoobchod, internetový obchod, vše s výrobky zařazenými do tříd 3, 5, 9, 10, 16, reklama, propagace, inzercce všemi druhy médií, on-line prezentace a inzercce uživatelů v počítačové síti Internet, rozšiřování reklamních a informačních materiálů, marketing, poradenská a zprostředkovatelská činnost v uvedených oblastech; (41) provozování tělovýchovných, rekondičních a regeneračních zařízení, posilovny, zabezpečování sportovních aktivit jako jsou služby fitness, aerobic, jóga, skupinová cvičení, osobní trénink, gymnastický výcvik, činnost a vzdělávání sportovních instruktorů, pořádání kurzů pro cvičitele, nakladatelská a vydavatelská činnost včetně nahrávání, půjčování, vydávání a šíření zvukových a zvukově-obrazových nosičů, zprostředkovatelská a poradenská činnost v uvedených oblastech.

(730) **Nosková Hana**, Adamovská 7, Praha 4, 14500, CZ

(210) **O-513116**

(220) 24.04.2014

(320) 24.04.2014

(511) 3, 5, 30, 32

(540)

### CETRASEPT

(510) (3) kosmetické přípravky, kosmetika, masti pro kosmetické účely, kosmetické přípravky do koupele, kosmetické přípravky ve formě tekutých disperzí, emulzí, gelů, případně fixotropních gelů pro intimní použití, čisticí mléko pro toaletní účely, přípravky na holení, lak na vlasy, mycí přípravky pro intimní hygienu a deodorantiční přípravky, mýdla, opalovací přípravky (kosmetika), opalovací přípravky (opalovací krémy), pleťová voda pro kosmetické účely, kosmetické přípravky pro péči o pokožku, pomády pro kosmetické účely, šampóny, vlasové kondicionéry, toaletní přípravky, toaletní voda, ústní vody, nikoli pro lékařské účely, vlasové vody, voda po holení, voňavkářské výrobky, zubní pasty, masti, krémy a gely pro kosmetické účely, vše v rámci této třídy; (5) absorpční tampóny, antibakteriální, dezinfekční přípravky a balzámy pro lékařské účely, nosní spreje a masti pro farmaceutické a lékařské účely, brusné prostředky (zubní), čípky, dezinfekční přípravky pro hygienické účely, dietetické látky upravené pro lékařské účely, dietetické nápoje upravené pro lékařské účely, přípravky pro mytí dobytka (veterinární), doplňky potravy minerální a doplňky výživové pro lékařské účely, přípravky pro péči o dutinu ústní pro lékařské účely, enzymatické přípravky pro lékařské účely, pro zvěrolékařské účely, farmaceutické přípravky, farmaceutické přípravky proti lupům, cukrovinky s léčivými přísadami, čaj astmatický, čaj léčivý, čaj odtučňovací pro lékařské účely, číhací soli, chemické antikoncepční přípravky, chemické přípravky pro farmaceutické, lékařské a zvěrolékařské účely, chemicko-farmaceutické přípravky, léčivé přípravky do koupele, léčivé koupelové soli, kúry pro farmaceutické účely, léčiva pro humánní medicínu, léčiva pro zvěrolékařské účely, léčivé cukrovinky a pastilky, lékařské přípravky pro podporu růstu vlasů, léky tekuté, lepidla pro umělé chrupy, linimenty (tekuté masti) pro léčebné účely, farmaceutické přípravky pro léčení lupů, masti na popáleniny od slunce, masti, krémy a gely pro farmaceutické a veterinární účely, léčivé přípravky proti pocení nohou, léčivé přípravky proti pocení, mycí přípravky pro lékařské účely, farmaceutické přípravky pro péči o pokožku, přípravky pro ošetření popálenin, chemické přípravky pro určení těhotenství, vitamínové přípravky, lubrikační přípravky ve formě tekutých disperzí, emulzí, gelů, případně fixotropních gelů, vaginální gely pro farmaceutické účely, vše pro léčebné účely, lubrikační přípravky ve formě tekutých disperzí, emulzí, gelů, případně fixotropních gelů pro intimní použití; (30) bonbóny, cukroví, mentolové cukroví, čaj, nápoje na bázi čaje, čokoláda, čokoládové nápoje, glukóza pro výživu, chuťové přísady, karamely, káva, komprimáty, med, oplatky, pastilky (cukrovinky), přírodní sladidla, suchary, sušenky, rajčatové šťávy, s výjimkou dresinků, tabletky (cukrovinky), tresty do potravin, nikoli pro lékařské účely, žvýkačky, ne pro lékařské účely; (32) prášky na přípravu šumivých nápojů, mošty, ovocný nektar nealkoholický, ovocné šťávy, příchutě na výrobu nápojů, sirupy na výrobu nápojů, sirupy pro limonády, pastilky na výrobu šumivých nápojů, tablety na přípravu šumivých nápojů, nealkoholické nápoje.

(730) **Dr. Müller Pharma, s.r.o.**, U Mostku 182, Hradec Králové, 50341, CZ

(740) Mgr. Roman Fojtásek, advokát, Vinohradská 6, Praha 2, 12000

(210) **O-513117**

(220) 24.04.2014

(320) 24.04.2014

(511) 3, 5, 30, 32

(540)

### NEUROSAL

(510) (3) kosmetické přípravky, kosmetika, masti pro kosmetické účely, kosmetické přípravky do koupele, kosmetické přípravky ve formě tekutých disperzí, emulzí, gelů, případně fixotropních gelů pro intimní použití, čisticí mléko pro toaletní účely, přípravky na holení, lak na vlasy, mycí přípravky pro intimní hygienu a deodorantiční přípravky, mýdla, opalovací přípravky (kosmetika), opalovací přípravky (opalovací krémy), pleťová voda pro kosmetické účely, kosmetické přípravky pro péči o pokožku, pomády pro kosmetické účely, šampóny, vlasové kondicionéry, toaletní přípravky, toaletní voda, ústní vody, nikoli pro lékařské účely, vlasové vody, voda po holení, voňavkářské výrobky, zubní pasty, masti, krémy a gely pro kosmetické účely, vše v rámci této třídy; (5) absorpční tampóny, antibakteriální, dezinfekční přípravky a balzámy pro lékařské účely, nosní spreje a masti pro farmaceutické a lékařské účely, brusné prostředky (zubní), čípky, dezinfekční přípravky pro hygienické účely, dietetické látky upravené pro lékařské účely, dietetické nápoje upravené pro lékařské účely, přípravky pro mytí dobytka (veterinární), doplňky potravy minerální a doplňky výživové pro lékařské účely, přípravky pro péči o dutinu ústní pro lékařské účely, enzymatické přípravky pro lékařské účely, pro zvěrolékařské účely, farmaceutické přípravky, farmaceutické přípravky proti lupům, cukrovinky s léčivými přísadami, čaj astmatický, čaj léčivý, čaj odtučňovací pro lékařské účely, číhací soli, chemické antikoncepční přípravky, chemické přípravky pro farmaceutické, lékařské a zvěrolékařské účely, chemicko-farmaceutické přípravky, léčivé přípravky do koupele, léčivé koupelové soli, kúry pro farmaceutické účely, léčiva pro humánní medicínu, léčiva pro zvěrolékařské účely, léčivé cukrovinky a pastilky, lékařské přípravky pro podporu růstu vlasů, léky tekuté, lepidla pro umělé chrupy, linimenty (tekuté masti) pro léčebné účely, farmaceutické přípravky pro léčení lupů, masti na popáleniny od slunce, masti, krémy a gely pro farmaceutické a veterinární účely, léčivé přípravky proti pocení nohou, léčivé přípravky proti pocení, mycí přípravky pro lékařské účely, farmaceutické přípravky pro péči o pokožku, přípravky pro ošetření popálenin, chemické přípravky pro určení těhotenství, vitamínové přípravky, lubrikační přípravky ve formě tekutých disperzí, emulzí, gelů, případně fixotropních gelů, vaginální gely pro farmaceutické účely, vše pro léčebné účely, lubrikační přípravky ve formě tekutých disperzí, emulzí, gelů, případně fixotropních gelů pro intimní použití; (30) bonbóny, cukroví, mentolové cukroví, čaj, nápoje na bázi čaje, čokoláda, čokoládové nápoje, glukóza pro výživu, chuťové přísady, karamely, káva, komprimáty, med, oplatky, pastilky (cukrovinky), přírodní sladidla, suchary, sušenky, rajčatové šťávy, s výjimkou dresinků, tabletky (cukrovinky), tresty do potravin, nikoli pro lékařské účely, žvýkačky, ne pro lékařské účely; (32) prášky na přípravu šumivých nápojů, mošty, ovocný nektar nealkoholický, ovocné šťávy, příchutě na výrobu nápojů, sirupy na výrobu nápojů, sirupy pro limonády, pastilky na výrobu šumivých nápojů, tablety na přípravu šumivých nápojů, nealkoholické nápoje.

(730) **Dr. Müller Pharma, s.r.o.**, U Mostku 182, Hradec Králové, 50341, CZ

(740) Mgr. Roman Fojtásek, advokát, Vinohradská 6, Praha 2, 12000

(210) **O-513118**

(220) 24.04.2014

(320) 24.04.2014

(511) 3, 5, 30, 32

(540)

### BRONCHIAL

(510) (3) kosmetické přípravky, kosmetika, masti pro kosmetické účely, kosmetické přípravky do koupele, kosmetické přípravky ve formě tekutých disperzí, emulzí, gelů, případně fixotropních gelů pro intimní použití, čisticí mléko pro toaletní účely, přípravky na holení, lak na vlasy, mycí přípravky pro intimní hygienu a deodorantiční přípravky, mýdla, opalovací přípravky (kosmetika), opalovací přípravky (opalovací krémy), pleťová voda pro kosmetické účely, kosmetické přípravky pro péči o pokožku, pomády pro kosmetické účely, šampóny, vlasové kondicionéry, toaletní přípravky, toaletní voda, ústní vody, nikoli pro lékařské účely, vlasové vody, voda po holení, voňavkářské výrobky, zubní pasty, masti, krémy a gely pro kosmetické účely, vše v rámci této třídy; (5) absorpční tampóny, antibakteriální, dezinfekční přípravky a balzámy pro lékařské účely, nosní spreje a masti pro farmaceutické a lékařské účely, brusné prostředky (zubní), čípky, dezinfekční přípravky pro hygienické účely, dietetické látky upravené pro lékařské účely, dietetické nápoje upravené pro lékařské účely, přípravky pro mytí dobytka (veterinární), doplňky potravy minerální a doplňky výživové pro lékařské účely, přípravky pro péči o dutinu ústní pro lékařské účely, enzymatické přípravky pro lékařské účely, pro zvěrolékařské účely, farmaceutické přípravky, farmaceutické

přípravky proti lupům, cukrovinky s léčivými přísadami, čaj astmatický, čaje léčivé, čaje odtučňovací pro lékařské účely, čichací soli, chemické antikoncepční přípravky, chemické přípravky pro farmaceutické, lékařské a zvěrolékařské účely, chemicko-farmaceutické přípravky, léčivé přípravky do koupele, léčivé koupelové soli, kúry pro farmaceutické účely, léčiva pro humánní medicínu, léčiva pro zvěrolékařské účely, léčivé cukrovinky a pastilky, lékařské přípravky pro podporu růstu vlasů, léky tekuté, lepidla pro umělé chrupy, linimenty (tekuté masti) pro léčebné účely, farmaceutické přípravky pro léčení lupů, masti na popáleniny od slunce, masti, krémy a gely pro farmaceutické a veterinární účely, léčivé přípravky proti pocení nohou, léčivé přípravky proti pocení, mycí přípravky pro lékařské účely, farmaceutické přípravky pro péči o pokožku, přípravky pro ošetření popálenin, chemické přípravky pro určení těhotenství, vitamínové přípravky, lubrikační přípravky ve formě tekutých disperzí, emulzí, gelů, případně fixotropních gelů, vaginální gely pro farmaceutické účely, vše pro léčebné účely, lubrikační přípravky ve formě tekutých disperzí, emulzí, gelů, případně fixotropních gelů pro intimní použití; (30) bonbóny, cukroví, mentolové cukroví, čaj, nápoje na bázi čaje, čokoláda, čokoládové nápoje, glukóza pro výživu, chuťové přísady, karamely, káva, komprimáty, med, oplatky, pastilky (cukrovinky), přírodní sladidla, suchary, sušenky, rajčatové šťávy, s výjimkou dresinků, tabletky (cukrovinky), trestí do potravin, nikoli pro lékařské účely, žvýkačky, ne pro lékařské účely; (32) prášky na přípravu šumivých nápojů, mošty, ovocný nektar nealkoholický, ovocné šťávy, příchutě na výrobu nápojů, sirupy na výrobu nápojů, sirupy pro limonády, pastilky na výrobu šumivých nápojů, tablety na přípravu šumivých nápojů, nealkoholické nápoje.

(730) **Dr. Müller Pharma, s.r.o.**, U Mostku 182, Hradec Králové, 50341, CZ  
(740) Mgr. Roman Fojtášek, advokát, Vinohradská 6, Praha 2, 12000

(210) **O-513119**

(220) 24.04.2014  
(320) 24.04.2014  
(511) 3, 5, 30, 32  
(540)

### VENOSAL

(510) (3) kosmetické přípravky, kosmetika, masti pro kosmetické účely, kosmetické přípravky do koupele, kosmetické přípravky ve formě tekutých disperzí, emulzí, gelů, případně fixotropních gelů pro intimní použití, čisticí mléko pro toaletní účely, přípravky na holení, lak na vlasy, mycí přípravky pro intimní hygienu a deodoranční přípravky, mýdla, opalovací přípravky (kosmetika), opalovací přípravky (opalovací krémy), pleťová voda pro kosmetické účely, kosmetické přípravky pro pěstění pokožky, pomády pro kosmetické účely, šampóny, vlasové kondicionéry, toaletní přípravky, toaletní voda, ústní vody, nikoli pro lékařské účely, vlasové vody, voda po holení, voňavkářské výrobky, zubní pasty, masti, krémy a gely pro kosmetické účely, vše v rámci této třídy; (5) absorpční tampóny, antibakteriální, dezinfekční přípravky a balzámy pro lékařské účely, nosní spreje a masti pro farmaceutické a lékařské účely, brusné prostředky (zubní), čípky, dezinfekční přípravky pro hygienické účely, dietetické látky upravené pro lékařské účely, dietetické nápoje upravené pro lékařské účely, přípravky pro mytí dobytka (veterinární), doplňky potravy minerální a doplňky výživové pro lékařské účely, přípravky pro péči o dutinu ústní pro lékařské účely, enzymatické přípravky pro lékařské účely, pro zvěrolékařské účely, farmaceutické přípravky, farmaceutické přípravky proti lupům, cukrovinky s léčivými přísadami, čaj astmatický, čaje léčivé, čaje odtučňovací pro lékařské účely, čichací soli, chemické antikoncepční přípravky, chemické přípravky pro farmaceutické, lékařské a zvěrolékařské účely, chemicko-farmaceutické přípravky, léčivé přípravky do koupele, léčivé koupelové soli, kúry pro farmaceutické účely, léčiva pro humánní medicínu, léčiva pro zvěrolékařské účely, léčivé cukrovinky a pastilky, lékařské přípravky pro podporu růstu vlasů, léky tekuté, lepidla pro umělé chrupy, linimenty (tekuté masti) pro léčebné účely, farmaceutické přípravky pro léčení lupů, masti na popáleniny od slunce, masti, krémy a gely pro farmaceutické a veterinární účely, léčivé přípravky proti pocení nohou, léčivé přípravky proti pocení, mycí přípravky pro lékařské účely, farmaceutické přípravky pro péči o pokožku, přípravky pro ošetření popálenin, chemické přípravky pro určení těhotenství, vitamínové přípravky, lubrikační přípravky ve formě tekutých disperzí, emulzí, gelů, případně fixotropních gelů, vaginální gely pro farmaceutické účely, vše pro léčebné účely, lubrikační přípravky ve formě tekutých disperzí, emulzí, gelů, případně fixotropních gelů pro intimní použití; (30) bonbóny, cukroví, mentolové cukroví, čaj, nápoje na bázi čaje, čokoláda, čokoládové nápoje, glukóza pro výživu, chuťové přísady, karamely, káva, komprimáty, med, oplatky, pastilky (cukrovinky),

přírodní sladidla, suchary, sušenky, rajčatové šťávy, s výjimkou dresinků, tabletky (cukrovinky), trestí do potravin, nikoli pro lékařské účely, žvýkačky, ne pro lékařské účely; (32) prášky na přípravu šumivých nápojů, mošty, ovocný nektar nealkoholický, ovocné šťávy, příchutě na výrobu nápojů, sirupy na výrobu nápojů, sirupy pro limonády, pastilky na výrobu šumivých nápojů, tablety na přípravu šumivých nápojů, nealkoholické nápoje.

(730) **Dr. Müller Pharma, s.r.o.**, U Mostku 182, Hradec Králové, 50341, CZ  
(740) Mgr. Roman Fojtášek, advokát, Vinohradská 6, Praha 2, 12000

(210) **O-513231**

(220) 29.04.2014  
(320) 29.04.2014  
(511) 35, 41, 43  
(540)



(510) (35) obchodní činnost s výrobky ve třídách 1-34; (41) umělecké galerie; (43) zprostředkování restauračních a hotelových služeb.  
(590) Barevná  
(730) **Paul Alexandr**, Černínská 10/93, Praha 1, 11800, CZ

(210) **O-513232**

(220) 29.04.2014  
(320) 29.04.2014  
(511) 35, 41  
(540)



(510) (35) obchodní činnost s výrobky ve třídách 1-34, reklama, propagace; (41) umělecká galerie.  
(590) Barevná  
(730) **Paul Alexandr**, Černínská 10/93, Praha 1, 11800, CZ

(210) **O-513853**

(220) 27.05.2014  
(320) 27.05.2014  
(511) 6, 9, 18, 22, 25, 28

(540)



(510) (6) kovové spojovací prostředky (prvky), kovové spojky, skoby, karabiny a kotvicí zařízení, stoupací železa, kovové kotevní prostředky proti pádům z výšky, vklíněnce a kladky; (9) ochranné oděvy, rukavice a přilby vše určené pro práci ve výškách, ochranné brýle a jejich části, záchranná pásová zařízení, tlumiče pádů (ochranné prostředky), záchranné slaňovací přístroje, bezpečnostní záchranné postroje a smyčky, záchranné sedací postroje, záchranné kotvicí zařízení pro práci ve výškách, ochranné polohovací systémy pro pracovní polohování a prevenci proti pádům z výšky, ochranné a bezpečnostní prostředky a zařízení určené pro osobní zajištění proti pádům z výšky, zejména slaňovací zařízení, spojovací prostředky, zachycovací postroje, spojky, systémy zachycení pádu, sedací postroje, ochranné plachty; (18) batohy, batohy pro horolezce, batohy turistické, dětské batohy, brašny lovecké, turistické hole, imitace kůže,

kabelky, klíčenky, pokrývky z kožešiny, chlebníky, pásy z kůže, pásy na nošení závěsné z kůže, popruhy z kůže, řemeny závěsné z kůže, kožené pytle (tašky), závěsné mošny, kožené brašny na nářadí, obaly na oděvy (cestovní), kožená pouzdra, kožené tašky, torby, torny; (22) stany, textilní přístřešky, lodní a maskovací plachty, nepromokavá plachtovina, lana (s výjimkou kovových), nízkoprůtažná lana, nekovové popruhy na manipulaci s břemeny, provazové žebříky, nekovové popruhy, struny, šňůry, provazy, dynamická lana, sítě na maskování, tašky textilní na balení a textilní obaly; (25) oděvy a obuv včetně sportovní obuvi a oděvů, obuv pro horolezectví a turistiku, oděvy z kůže včetně napodobenin z kůže, oblečení pro horolezectví a skialpinismus, uniformy všeho duhu, textilní doplňky všeho druhu v rámci této třídy, pokrývky hlavy, rukavice, pláštěnky, protiskluzné pomůcky pro obuv; (28) sportovní potřeby kromě oděvů, horolezecká výzbroj, horolezecké úvazky a slaňovací zařízení, pohyblivé a zatahovací zachycovače pádu (sportovní potřeby), tlumiče pádu (sportovní potřeby), polohovací systémy horolezecké, horolezecké zachycovací postroje, sedací postroje, navazovací úvazky a ochranné vycpávky jako součást sportovní výstroje, rukavice ke sportu, zejména pro horolezectví, parašutismus, chrániče, přilby, to vše spadající do třídy 28, horolezecké úvazy (horolezecká výstroj), sedací postroje a sedací pásy (horolezecká výstroj).

(590) Barevná

(730) **RP Climbing s.r.o.**, Hegerova 345, Polička, 57201, CZ

### Zamítnuté a částečně zamítnuté přihlášky ochranných známek po zveřejnění

Zjistí-li Úřad v průběhu řízení o námitkách, že přihlašovaná ochranná známka nespĺňuje podmínky pro zápis, přihlášku zamítne. Zjistí-li, že přihlašovaná ochranná známka nespĺňuje podmínky pro zápis jen pro některé výrobky nebo služby, přihlášku zamítne v rozsahu výrobků nebo služeb, pro které přihláška nespĺňuje podmínky zápisu. S ohledem na tuto skutečnost, obsahuje tato kapitola údaje o rozhodnutích o zamítnutí přihlášky ochranné známky v celém nebo částečném rozsahu na základě ustanovení § 26 zákona č. 441/2003 Sb.

Údaje o výsledku rozhodnutí (zamítnutí přihlášky, částečné zamítnutí přihlášky) jsou uvedeny za datem právní moci rozhodnutí pod INID kódem (583) s názvem "Datum právní moci rozhodnutí/výsledek rozhodnutí".

(210) **O-496501**

(540)

**VALVIO**

(583) 10.06.2014/NABYTÍ P.M. - ZAMÍTNUTÍ PŘIHLÁŠKY PO  
ZVEŘEJNĚNÍ

---

(210) **O-499951**

(540)

**Denim Republic**

(583) 06.06.2014/NABYTÍ P.M. - ZAMÍTNUTÍ PŘIHLÁŠKY PO  
ZVEŘEJNĚNÍ

---

(210) **O-499650**

(540)

**VINERIA**

(583) 09.06.2014/NABYTÍ P.M. - ZAMÍTNUTÍ PŘIHLÁŠKY PO  
ZVEŘEJNĚNÍ

---

### Zamítnuté námítky týkající se ochranných známek

V průběhu řízení o námítkách může být Úřadem zjištěno, že přihlašovaná ochranná známka, která byla zveřejněna ve Věstníku, nezasahuje do zákonem chráněných starších práv třetích osob, tzv. namítajících, uvedených v ustanovení § 7 zákona č. 441/2003 Sb., a proto Úřad námítky zamítne. Údaje o rozhodnutích o zamítnutí námitek na základě ustanovení § 26 zákona č. 441/2003 Sb. jsou obsaženy v této kapitole.

(210) **O-493282**  
(540)



(583) 10.06.2014

---

(210) **O-499625**

(540)

**SUL - KA520**

(583) 06.06.2014

---

(210) **O-502653**

(540)

**J.G.R.**

(583) 06.06.2014

---

(210) **O-506171**

(540)

**VODOVODA**

(583) 06.06.2014

---

### Přehled zápisů ochranných známek bez změny ve vztahu ke zveřejněným přihláškám

Kapitola obsahuje údaje o ochranných známkách zapsaných na základě ustanovení § 28 odst. 1 zákona č. 441/2003 Sb., u kterých nedošlo ke změně údajů oproti zveřejněné přihlášce ochranné známky.

Číselný přehled											
338474	338476	338477	338478	338479	338480	338481	338482	338483	338484	338485	338486
338487	338488	338489	338490	338491	338492	338493	338494	338495	338496	338497	338498
338499	338500	338501	338502	338503	338504	338505	338506	338507	338508	338509	338510
338511	338512	338513	338514	338515	338516	338517	338518	338519	338520	338521	338522
338523	338524	338525	338526	338527	338528	338529	338530	338531	338532	338533	338534
338535	338536	338537	338538	338539	338540	338541	338542	338543	338544	338545	338546
338547	338548	338549	338550	338551	338552	338553	338554	338555	338556	338557	338558
338559	338560	338561	338562	338563	338564	338565	338566	338567	338568	338569	338570
338571	338572	338573	338574	338575	338576	338577	338578	338579	338580	338581	338582
338583	338584	338585	338586	338587	338588	338589	338590	338591	338592	338593	338594
338595	338596	338597	338598	338599	338600	338601	338602	338603	338604	338605	338606
338607	338608	338609	338610	338611	338612	338613	338614	338615	338616	338617	338618
338619	338620	338621	338622	338623	338624	338625	338626	338627	338628	338629	338630
338631	338632	338633	338634	338635	338636						



### Zápisy ochranných známek bez změny ve vztahu ke zveřejněným přihláškám

(111) **338474**  
(220) 24.11.2008  
(320) 24.11.2008  
(442) 05.03.2014  
(151) 11.06.2014  
(730) **MEDIPOS P+P, s.r.o.**, Vinohradská 156/2222, Praha 3, 13000, CZ  
(210) O-463975

(111) **338476**  
(220) 08.06.2012  
(320) 08.06.2012  
(442) 05.03.2014  
(151) 11.06.2014  
(730) **Vozarová Pavlína**, Nádražní 1322/143, Břeclav - Poštorná, 69141, CZ  
(210) O-495830

(111) **338477**  
(220) 27.06.2012  
(320) 27.06.2012  
(442) 05.03.2014  
(151) 11.06.2014  
(730) **Babiš Andrej Ing.**, Františka Zemana 876, Praha-západ, Průhonice, 25243, CZ  
(210) O-496310

(111) **338478**  
(220) 27.06.2012  
(320) 27.06.2012  
(442) 05.03.2014  
(151) 11.06.2014  
(730) **Babiš Andrej Ing.**, Františka Zemana 876, Praha-západ, Průhonice, 25243, CZ  
(210) O-496311

(111) **338479**  
(220) 27.06.2012  
(320) 27.06.2012  
(442) 05.03.2014  
(151) 11.06.2014  
(730) **Babiš Andrej Ing.**, Františka Zemana 876, Praha-západ, Průhonice, 25243, CZ  
(210) O-496312  
(590) Barevná

(111) **338480**  
(220) 03.08.2012  
(320) 03.08.2012  
(442) 05.03.2014  
(151) 11.06.2014  
(730) **Lang Jiří**, Puchmajerova 1002, Beroun - Město, 26601, CZ  
(210) O-497171

(111) **338481**  
(220) 17.08.2012  
(320) 17.08.2012  
(442) 05.03.2014  
(151) 11.06.2014  
(730) **BOHEMIA ENERGY entity s.r.o.**, Na Poříčí 1046,1047/24-26, Praha 1 - Nové Město, 11000, CZ  
(210) O-497531

(111) **338482**  
(220) 24.09.2012  
(320) 24.09.2012  
(442) 13.03.2013

(151) 11.06.2014  
(730) **Peters Jiří Ing.**, Ve Včelíně 2244, Rožnov pod Radhoštěm, 75661, CZ  
**Eberl Ladislav**, Na Kopci 1232, Ostrov, 36301, CZ  
**Antonovič Vladan**, Kranebitter Allee 24, Innsbruck 6020, AT  
(210) O-498380

(111) **338483**  
(220) 04.10.2012  
(320) 04.10.2012  
(442) 05.03.2014  
(151) 11.06.2014  
(730) **CZECH JAZZ ART s.r.o.**, Na Stárce 955/29, Praha 5 - Košíře, 15000, CZ  
(210) O-498648

(111) **338484**  
(220) 04.10.2012  
(320) 04.10.2012  
(442) 05.03.2014  
(151) 11.06.2014  
(730) **CZECH JAZZ ART s.r.o.**, Na Stárce 955/29, Praha 5 - Košíře, 15000, CZ  
(210) O-498649

(111) **338485**  
(220) 18.02.2013  
(320) 18.02.2013  
(442) 05.03.2014  
(151) 11.06.2014  
(730) **Česká televize**, Kavčí Hory 1, Praha 4 - Kavčí Hory, 14070, CZ  
(210) O-501938

(111) **338486**  
(220) 25.02.2013  
(320) 25.02.2013  
(442) 05.03.2014  
(151) 11.06.2014  
(730) **Nosek Marek**, Sedláčkova 2902/28, Brno, 62800, CZ  
(210) O-502120

(111) **338487**  
(220) 28.02.2013  
(320) 28.02.2013  
(442) 05.03.2014  
(151) 11.06.2014  
(730) **Brněnská správcovská, a.s.**, Vinařská 460/3, Brno, 60300, CZ  
(210) O-502286

(111) **338488**  
(220) 06.03.2013  
(320) 06.03.2013  
(442) 05.03.2014  
(151) 11.06.2014  
(730) **Komenda Kamil Mgr.**, Opavská 463, Horní Benešov, 79312, CZ  
(210) O-502448

(111) **338489**  
(220) 07.03.2013  
(320) 07.03.2013  
(442) 05.03.2014  
(151) 11.06.2014  
(730) **Schollaert Tomas**, U starého hřbitova 40/8, Praha 1, 11000, CZ  
(210) O-502463

(111) **338490**  
(220) 13.03.2013  
(320) 13.03.2013  
(442) 16.10.2013  
(151) 11.06.2014  
(730) **European Training and Research Fund SE**, nám. Svobody 93/22, Brno, 60200, CZ  
(210) O-502569

---

(111) **338491**  
(220) 18.03.2013  
(320) 18.03.2013  
(442) 05.03.2014  
(151) 11.06.2014  
(730) **ProScenium s.r.o.**, Koněvova 31/27, Praha 3, 13000, CZ  
(210) O-502735

---

(111) **338492**  
(220) 17.04.2013  
(320) 17.04.2013  
(442) 05.03.2014  
(151) 11.06.2014  
(730) **Svaz výrobců asfaltových pásů v ČR**, Tiskařská 257/10, Praha 10 - Malešice, 10800, CZ  
(210) O-503627  
(590) Barevná

---

(111) **338493**  
(220) 17.04.2013  
(320) 17.04.2013  
(442) 05.03.2014  
(151) 11.06.2014  
(730) **Svaz výrobců asfaltových pásů v ČR**, Tiskařská 257/10, Praha 10 - Malešice, 10800, CZ  
(210) O-503628  
(590) Barevná

---

(111) **338494**  
(220) 17.04.2013  
(320) 17.04.2013  
(442) 05.03.2014  
(151) 11.06.2014  
(730) **Fromageries BEL SA**, Boulevard Malesheebes 16, Paris, FR  
(210) O-503662

---

(111) **338495**  
(220) 22.04.2013  
(320) 22.04.2013  
(442) 05.03.2014  
(151) 11.06.2014  
(730) **Kaán Darius**, Žižkova tř. 12, České Budějovice 1, 37001, CZ  
(210) O-503760  
(590) Barevná

---

(111) **338496**  
(220) 25.04.2013  
(320) 25.04.2013  
(442) 05.03.2014  
(151) 11.06.2014  
(730) **CET 21 spol. s r.o.**, Kříženeckého nám. 1078/5, Praha 5, 15200, CZ  
(210) O-503918

---

(111) **338497**  
(220) 26.04.2013  
(320) 26.04.2013  
(442) 05.03.2014  
(151) 11.06.2014

(730) **CENTROPOL ENERGY, a.s.**, Vaničkova 1594/1, Ústí nad Labem, 40001, CZ  
(210) O-503932

---

(111) **338498**  
(220) 02.05.2013  
(320) 02.05.2013  
(442) 05.03.2014  
(151) 11.06.2014  
(730) **Černý Pavel Milan**, Lumiérů 26, Praha 5, 15200, CZ  
(210) O-504066

---

(111) **338499**  
(220) 24.05.2013  
(320) 24.05.2013  
(442) 05.03.2014  
(151) 11.06.2014  
(730) **Trojna Radek**, Gen. Šimka 3147/55a, Břeclav, 69003, CZ  
(210) O-504672

---

(111) **338500**  
(220) 28.05.2013  
(320) 28.05.2013  
(442) 05.03.2014  
(151) 11.06.2014  
(730) **SAUVAGE s.r.o.**, Eliášova 21/922, Praha 6, 16000, CZ  
(210) O-504803

---

(111) **338501**  
(220) 29.05.2013  
(320) 29.05.2013  
(442) 05.03.2014  
(151) 11.06.2014  
(730) **Kriegel Jindřich**, Libichov 22, Dobruška, 29442, CZ  
(210) O-504825  
(590) Barevná

---

(111) **338502**  
(220) 07.06.2013  
(320) 07.06.2013  
(442) 05.03.2014  
(151) 11.06.2014  
(730) **Pavka Richard**, Pod Zámkem 510, Čejkovice, 69615, CZ  
(210) O-505064  
(590) Barevná

---

(111) **338503**  
(220) 06.06.2013  
(320) 06.06.2013  
(442) 05.03.2014  
(151) 11.06.2014  
(730) **Kužilková Veronika**, Třebovská 426, Ústí nad Orlicí, 56203, CZ  
(210) O-505070

---

(111) **338504**  
(220) 12.06.2013  
(320) 12.06.2013  
(442) 05.03.2014  
(151) 11.06.2014  
(730) **STOCK Plzeň - Božkov s.r.o.**, Palíreňská 641/2, Plzeň - Božkov, 32600, CZ  
(210) O-505194  
(590) Barevná

---

(111) **338505**  
(220) 18.06.2013

(320) 18.06.2013  
(442) 05.03.2014  
(151) 11.06.2014  
(730) **MB TRADEDEAL družstvo**, Křenová 65a, Brno, 60200, CZ  
(210) O-505356

(111) **338506**  
(220) 18.06.2013  
(320) 18.06.2013  
(442) 05.03.2014  
(151) 11.06.2014  
(730) **"PÍSKY - J. Elsnic spol. s r.o."**, K. H. Borovského 329, Postoloprty, 43942, CZ  
(210) O-505357  
(590) Barevná

(111) **338507**  
(220) 18.06.2013  
(320) 18.06.2013  
(442) 05.03.2014  
(151) 11.06.2014  
(730) **Knedlíky Lázněčka s.r.o.**, Na Zlíchově 232/21, Praha 5, 15200, CZ  
(210) O-505364

(111) **338508**  
(220) 21.06.2013  
(320) 21.06.2013  
(442) 05.03.2014  
(151) 11.06.2014  
(730) **Tipsport.net a.s.**, Politických vězňů 156, Beroun, 26601, CZ  
(210) O-505456  
(590) Barevná

(111) **338509**  
(220) 21.06.2013  
(320) 21.06.2013  
(442) 05.03.2014  
(151) 11.06.2014  
(730) **Tipsport.net a.s.**, Politických vězňů 156, Beroun, 26601, CZ  
(210) O-505457  
(590) Barevná

(111) **338510**  
(220) 26.06.2013  
(320) 26.06.2013  
(442) 19.02.2014  
(151) 11.06.2014  
(730) **MIKROLAB s.r.o.**, Jugoslávská 683/128, Brno, 61300, CZ  
(210) O-505568  
(590) Barevná

(111) **338511**  
(220) 11.07.2013  
(320) 11.07.2013  
(442) 05.03.2014  
(151) 11.06.2014  
(730) **Virtuoso, s.r.o.**, Národní 981/17, Praha 1 - Staré Město, 11000, CZ  
(210) O-505926

(111) **338512**  
(220) 12.07.2013  
(320) 12.07.2013  
(442) 05.03.2014  
(151) 11.06.2014  
(730) **Vodňanská drůbež, a.s.**, Radomilická 886, Vodňany, 38901, CZ  
(210) O-505986

(111) **338513**  
(220) 12.07.2013  
(320) 12.07.2013  
(442) 05.03.2014  
(151) 11.06.2014  
(730) **Vodňanská drůbež, a.s.**, Radomilická 886, Vodňany, 38901, CZ  
(210) O-505987

(111) **338514**  
(220) 12.07.2013  
(320) 12.07.2013  
(442) 05.03.2014  
(151) 11.06.2014  
(730) **Vodňanská drůbež, a.s.**, Radomilická 886, Vodňany, 38901, CZ  
(210) O-505988

(111) **338515**  
(220) 12.07.2013  
(320) 12.07.2013  
(442) 05.03.2014  
(151) 11.06.2014  
(730) **Vodňanská drůbež, a.s.**, Radomilická 886, Vodňany, 38901, CZ  
(210) O-505989

(111) **338516**  
(220) 12.07.2013  
(320) 12.07.2013  
(442) 05.03.2014  
(151) 11.06.2014  
(730) **Pelikan Daniel**, Doubravice 110, Pardubice, 53353, CZ  
(210) O-505993

(111) **338517**  
(220) 12.07.2013  
(320) 12.07.2013  
(442) 05.03.2014  
(151) 11.06.2014  
(730) **Sádecký Michal**, Hvězdářská 512/4, Praha 5 - Velká Chuchle, 15900, CZ  
(210) O-505994  
(590) Barevná

(111) **338518**  
(220) 13.07.2013  
(320) 13.07.2013  
(442) 05.03.2014  
(151) 11.06.2014  
(730) **ADP - SANCO s.r.o.**, Vrahovická 721, Prostějov - Vrahovice, 79811, CZ  
(210) O-505998  
(590) Barevná

(111) **338519**  
(220) 18.07.2013  
(320) 18.07.2013  
(442) 05.03.2014  
(151) 11.06.2014  
(730) **TORIS, s.r.o.**, Dušní 8/11, Praha 1, 11000, CZ  
(210) O-506133  
(590) Barevná

(111) **338520**  
(220) 19.07.2013  
(320) 19.07.2013  
(442) 05.03.2014  
(151) 11.06.2014  
(730) **KaS, s.r.o.**, Dražkovice 157, Pardubice, 53333, CZ  
(210) O-506159

(111) **338521**  
(220) 19.07.2013  
(320) 19.07.2013  
(442) 05.03.2014  
(151) 11.06.2014  
(730) **VAKOS XT a.s.**, Pernerova 646/28a, Praha 8 - Karlín, 18600, CZ  
(210) O-506162

---

(111) **338522**  
(220) 19.07.2013  
(320) 19.07.2013  
(442) 05.03.2014  
(151) 11.06.2014  
(730) **VAKOS XT a.s.**, Pernerova 646/28a, Praha 8 - Karlín, 18600, CZ  
(210) O-506163

---

(111) **338523**  
(220) 19.07.2013  
(320) 19.07.2013  
(442) 05.03.2014  
(151) 11.06.2014  
(730) **Hřebeňár Jakub**, Lidická 1332, Ostrov, 36301, CZ  
(210) O-506166  
(590) Barevná

---

(111) **338524**  
(220) 19.07.2013  
(320) 19.07.2013  
(442) 05.03.2014  
(151) 11.06.2014  
(730) **HB Production s.r.o.**, Velká Michalská 185/3, Znojmo, 66902, CZ  
(210) O-506169  
(590) Barevná

---

(111) **338525**  
(220) 19.07.2013  
(320) 19.07.2013  
(442) 05.03.2014  
(151) 11.06.2014  
(730) **FAST ČR, a.s.**, Černokostecká 2111, Praha 10, 11000, CZ  
(210) O-506170

---

(111) **338526**  
(220) 29.07.2013  
(320) 29.07.2013  
(442) 05.03.2014  
(151) 11.06.2014  
(730) **The British Broadcasting Corporation**, Broadcasting House, Portland Place, London, GB  
(210) O-506389

---

(111) **338527**  
(220) 01.08.2013  
(320) 01.08.2013  
(442) 05.03.2014  
(151) 11.06.2014  
(730) **Tipsport.net a.s.**, Politických vězňů 156, Beroun, 26601, CZ  
(210) O-506474  
(590) Barevná

---

(111) **338528**  
(220) 01.08.2013  
(320) 01.08.2013  
(442) 05.03.2014  
(151) 11.06.2014

(730) **Barrandov Televizní Studio a.s.**, Kříženeckého nám. 322, Praha 5, 15200, CZ  
(210) O-506494

---

(111) **338529**  
(220) 05.08.2013  
(320) 05.08.2013  
(442) 05.03.2014  
(151) 11.06.2014  
(730) **Hliza František**, U Rybníčku 204, Roudné, 37007, CZ  
(210) O-506549

---

(111) **338530**  
(220) 08.08.2013  
(320) 08.08.2013  
(442) 05.03.2014  
(151) 11.06.2014  
(730) **Oskar - salus s.r.o.**, Voskovcova 1075/57, Praha 5, 15200, CZ  
(210) O-506656

---

(111) **338531**  
(220) 09.08.2013  
(320) 09.08.2013  
(442) 05.03.2014  
(151) 11.06.2014  
(730) **Šlemr Václav**, nám. Míru 122, Česká Kamenice, 40721, CZ  
(210) O-506668

---

(111) **338532**  
(220) 12.08.2013  
(320) 12.08.2013  
(442) 05.03.2014  
(151) 11.06.2014  
(730) **Lupo Media s.r.o.**, Resslerova 1566/27, České Budějovice, 37004, CZ  
(210) O-506692  
(590) Barevná

---

(111) **338533**  
(220) 13.08.2013  
(320) 13.08.2013  
(442) 05.03.2014  
(151) 11.06.2014  
(730) **Český institut interních auditorů, o.s.**, Karlovo náměstí 3, Praha 2, 12000, CZ  
(210) O-506730

---

(111) **338534**  
(220) 16.08.2013  
(320) 16.08.2013  
(442) 05.03.2014  
(151) 11.06.2014  
(730) **Komersová Vilikusová Helena Ing.**, V háji 1185/18, Praha 7, 17000, CZ  
(210) O-506858

---

(111) **338535**  
(220) 19.08.2013  
(320) 19.08.2013  
(442) 05.03.2014  
(151) 11.06.2014  
(730) **Svoboda Otakar**, Závěrka 551/1, Praha 6, 16900, CZ  
(210) O-506900

---

(111) **338536**  
(220) 19.08.2013  
(320) 19.08.2013  
(442) 05.03.2014

(151) 11.06.2014  
(730) **Svoboda Otakar**, Závěrka 551/1, Praha 6, 16900, CZ  
(210) O-506902

---

(111) **338537**  
(220) 19.08.2013  
(320) 19.08.2013  
(442) 05.03.2014  
(151) 11.06.2014  
(730) **Svoboda Otakar**, Závěrka 551/1, Praha 6, 16900, CZ  
(210) O-506903

---

(111) **338538**  
(220) 20.08.2013  
(320) 20.08.2013  
(442) 05.03.2014  
(151) 11.06.2014  
(730) **Chudý Jiří**, Nemocniční 1184, Uničov, 78391, CZ  
(210) O-506927

---

(111) **338539**  
(220) 20.08.2013  
(320) 20.08.2013  
(442) 05.03.2014  
(151) 11.06.2014  
(730) **Law Insurance Company s.r.o.**, Pelclova 2500/5, Ostrava - Moravská Ostrava, 70200, CZ  
(210) O-506931  
(590) Barevná

---

(111) **338540**  
(220) 21.08.2013  
(320) 21.08.2013  
(442) 05.03.2014  
(151) 11.06.2014  
(730) **Hyundai Motor Company**, 231, Yangjae-Dong, Seocho-Gu, Seoul, 137-938, KR  
(210) O-506947

---

(111) **338541**  
(220) 21.08.2013  
(320) 21.08.2013  
(442) 05.03.2014  
(151) 11.06.2014  
(730) **OXYLIFE spol. s r.o.**, Vinohradská 343/6, Praha 2, 12000, CZ  
(210) O-506961

---

(111) **338542**  
(220) 22.08.2013  
(320) 22.08.2013  
(442) 05.03.2014  
(151) 11.06.2014  
(730) **CET 21 spol. s r.o.**, Kříženeckého nám. 1078/5, Praha 5, 15200, CZ  
(210) O-506994

---

(111) **338543**  
(220) 22.08.2013  
(320) 22.08.2013  
(442) 05.03.2014  
(151) 11.06.2014  
(730) **CET 21 spol. s r.o.**, Kříženeckého nám. 1078/5, Praha 5, 15200, CZ  
(210) O-506995

---

(111) **338544**  
(220) 23.08.2013  
(320) 23.08.2013

(442) 05.03.2014  
(151) 11.06.2014  
(730) **Hynšt Vladimír Mgr.**, Čsl. Armády 258/14, Rousínov, 68301, CZ  
(210) O-507001

---

(111) **338545**  
(220) 28.08.2013  
(320) 28.08.2013  
(442) 05.03.2014  
(151) 11.06.2014  
(730) **Zahradníková Monika**, Litvínovice 96, České Budějovice, 37001, CZ  
(210) O-507109

---

(111) **338546**  
(220) 29.08.2013  
(320) 29.08.2013  
(442) 05.03.2014  
(151) 11.06.2014  
(730) **Masarykova univerzita**, Žerotínovo náměstí 617/9, Brno, 60177, CZ  
(210) O-507165

---

(111) **338547**  
(220) 29.08.2013  
(320) 29.08.2013  
(442) 05.03.2014  
(151) 11.06.2014  
(730) **Masarykova univerzita**, Žerotínovo nám. 9, Brno, 60177, CZ  
(210) O-507166

---

(111) **338548**  
(220) 29.08.2013  
(320) 29.08.2013  
(442) 05.03.2014  
(151) 11.06.2014  
(730) **Kosinka Luboš**, Maloskalická 280, Česká Skalice, 55203, CZ  
(210) O-507170

---

(111) **338549**  
(220) 02.09.2013  
(320) 02.09.2013  
(442) 05.03.2014  
(151) 11.06.2014  
(730) **Trik Martin**, Spolková 31, Plzeň, 31200, CZ  
(210) O-507205  
(590) Barevná

---

(111) **338550**  
(220) 04.09.2013  
(320) 04.09.2013  
(442) 05.03.2014  
(151) 11.06.2014  
(730) **Topinka Miroslav Ing.**, Bělohorská 1690/128, Praha 6, 16900, CZ  
(210) O-507262

---

(111) **338551**  
(220) 04.09.2013  
(320) 04.09.2013  
(442) 05.03.2014  
(151) 11.06.2014  
(730) **Topinka Miroslav Ing.**, Bělohorská 1690/128, Praha 6, 16900, CZ  
(210) O-507264

---

(111) **338552**  
(220) 08.09.2013  
(320) 08.09.2013  
(442) 05.03.2014

(151) 11.06.2014  
(730) **ŽUSY s.r.o.**, Boršice u Blatnice 57, Boršice u Blatnice, 68763, CZ  
(210) O-507363

(111) **338553**  
(220) 10.09.2013  
(320) 10.09.2013  
(442) 05.03.2014  
(151) 11.06.2014  
(730) **INFOPIA CO., LTD.**, 891, Hogye-dong, Dongan-gu, Anyang-si, Gyeonggi-do, 431-080, KR  
(210) O-507434

(111) **338554**  
(220) 12.09.2013  
(320) 12.09.2013  
(442) 05.03.2014  
(151) 11.06.2014  
(730) **Kubinec Juraj**, Gaštanová 6, Limbach, SK  
(210) O-507507

(111) **338555**  
(220) 12.09.2013  
(320) 12.09.2013  
(442) 05.03.2014  
(151) 11.06.2014  
(730) **Kubinec Juraj**, Gaštanová 6, Limbach, SK  
(210) O-507508  
(590) Barevná

(111) **338556**  
(220) 18.09.2013  
(320) 18.09.2013  
(442) 05.03.2014  
(151) 11.06.2014  
(730) **IGNUM, s.r.o.**, Vinohradská 190/2405, Praha 3 - Vinohrady, 13061, CZ  
(210) O-507623

(111) **338557**  
(220) 19.09.2013  
(320) 19.09.2013  
(442) 05.03.2014  
(151) 11.06.2014  
(730) **Semotán Pavel**, Nádražní 17, Praha 5, 15000, CZ  
(210) O-507677

(111) **338558**  
(220) 20.09.2013  
(320) 20.09.2013  
(442) 05.03.2014  
(151) 11.06.2014  
(730) **Střední škola, základní škola a mateřská škola JISTOTA, o.p.s.**, Tetín 1, Prostějov, 79601, CZ  
(210) O-507691  
(590) Barevná

(111) **338559**  
(220) 20.09.2013  
(320) 20.09.2013  
(442) 05.03.2014  
(151) 11.06.2014  
(730) **Bayer Aktiengesellschaft**, Kaiser-Wilhelm-Allee, 51373 Leverkusen, DE  
(210) O-507726

(111) **338560**  
(220) 20.09.2013

(320) 20.09.2013  
(442) 05.03.2014  
(151) 11.06.2014  
(730) **Srbová Lucie**, Rejskova 3, Praha 2, 12000, CZ  
(210) O-507740

(111) **338561**  
(220) 23.09.2013  
(320) 23.09.2013  
(442) 05.03.2014  
(151) 11.06.2014  
(730) **LANIT PLAST, s.r.o.**, Nerudova 477/7, Říčany, 25101, CZ  
(210) O-507768

(111) **338562**  
(220) 24.09.2013  
(320) 24.09.2013  
(442) 05.03.2014  
(151) 11.06.2014  
(730) **Thai Binh Trinh**, Starobělská 461/103, Ostrava-Zábřeh, 70030, CZ  
(210) O-507788  
(590) Barevná

(111) **338563**  
(220) 24.09.2013  
(320) 24.09.2013  
(442) 05.03.2014  
(151) 11.06.2014  
(730) **Junák - svaz skautů a skautek ČR Středisko ekologické výchovy Kapráluv mlýn**, Ochoz u Brna 235, Ochoz u Brna, 66402, CZ  
(210) O-507813

(111) **338564**  
(220) 25.09.2013  
(320) 25.09.2013  
(442) 05.03.2014  
(151) 11.06.2014  
(730) **Housa Petr**, Kounovská 221, Praha 9 - Koloděje, 19016, CZ  
(210) O-507820

(111) **338565**  
(220) 26.09.2013  
(320) 26.09.2013  
(442) 05.03.2014  
(151) 11.06.2014  
(730) **SVARMETAL s.r.o.**, Frýdecká 819/44, Vratimov, 73932, CZ  
(210) O-507858  
(590) Barevná

(111) **338566**  
(220) 26.09.2013  
(320) 26.09.2013  
(442) 05.03.2014  
(151) 11.06.2014  
(730) **Studio Production SAGA s.r.o.**, Francouzská 2, Praha 2, 12000, CZ  
(210) O-507862

(111) **338567**  
(220) 26.09.2013  
(320) 26.09.2013  
(442) 05.03.2014  
(151) 11.06.2014  
(730) **ABC foods s.r.o.**, Příkop 843/4, Brno - Zábřovice, 60200, CZ  
(210) O-507863

(111) **338568**  
(220) 26.09.2013  
(320) 26.09.2013  
(442) 05.03.2014  
(151) 11.06.2014  
(730) **Profi proez s.r.o.**, Parková 247/6, Praha 10- Dolní Měcholupy, 10900, CZ  
(210) O-507867  
(590) Barevná

---

(111) **338569**  
(220) 27.09.2013  
(320) 27.09.2013  
(442) 05.03.2014  
(151) 11.06.2014  
(730) **BUMERANG BURGER s.r.o.**, Vítá Nejedlého 1186, Most, 43401, CZ  
(210) O-507900

---

(111) **338570**  
(220) 02.10.2013  
(320) 02.10.2013  
(442) 05.03.2014  
(151) 11.06.2014  
(730) **BSB 1881, s.r.o.**, Kubelíkova 1780/21, Praha 3, 13000, CZ  
(210) O-508007

---

(111) **338571**  
(220) 02.10.2013  
(320) 02.10.2013  
(442) 05.03.2014  
(151) 11.06.2014  
(730) **BSB 1881, s.r.o.**, Kubelíkova 1780/21, Praha 3, 13000, CZ  
(210) O-508008

---

(111) **338572**  
(220) 02.10.2013  
(320) 02.10.2013  
(442) 05.03.2014  
(151) 11.06.2014  
(730) **BSB 1881, s.r.o.**, Kubelíkova 1780/21, Praha 3, 13000, CZ  
(210) O-508009

---

(111) **338573**  
(220) 02.10.2013  
(320) 02.10.2013  
(442) 05.03.2014  
(151) 11.06.2014  
(730) **BSB 1881, s.r.o.**, Kubelíkova 1780/21, Praha 3, 13000, CZ  
(210) O-508010

---

(111) **338574**  
(220) 11.10.2013  
(320) 11.10.2013  
(442) 05.03.2014  
(151) 11.06.2014  
(730) **ENVITERM a.s.**, Chotěbořská 573, Ždivec nad Doubravou, 58263, CZ  
(210) O-508235

---

(111) **338575**  
(220) 17.10.2013  
(320) 17.10.2013  
(442) 05.03.2014  
(151) 11.06.2014  
(730) **Vinařství Mutěnice, s.r.o.**, Údolní 1174, Mutěnice, 69611, CZ  
(210) O-508377

---

(111) **338576**  
(220) 17.10.2013  
(320) 17.10.2013  
(442) 05.03.2014  
(151) 11.06.2014  
(730) **Vinařství Mutěnice, s.r.o.**, Údolní 1174, Mutěnice, 69611, CZ  
(210) O-508378

---

(111) **338577**  
(220) 17.10.2013  
(320) 17.10.2013  
(442) 05.03.2014  
(151) 11.06.2014  
(730) **Vinařství Mutěnice, s.r.o.**, Údolní 1174, Mutěnice, 69611, CZ  
(210) O-508379

---

(111) **338578**  
(220) 17.10.2013  
(320) 17.10.2013  
(442) 05.03.2014  
(151) 11.06.2014  
(730) **Vinařství Mutěnice, s.r.o.**, Údolní 1174, Mutěnice, 69611, CZ  
(210) O-508381

---

(111) **338579**  
(220) 17.10.2013  
(320) 17.10.2013  
(442) 05.03.2014  
(151) 11.06.2014  
(730) **Vinařství Mutěnice, s.r.o.**, Údolní 1174, Mutěnice, 69611, CZ  
(210) O-508382

---

(111) **338580**  
(220) 17.10.2013  
(320) 17.10.2013  
(442) 05.03.2014  
(151) 11.06.2014  
(730) **Vinařství Mutěnice, s.r.o.**, Údolní 1174, Mutěnice, 69611, CZ  
(210) O-508383

---

(111) **338581**  
(220) 17.10.2013  
(320) 17.10.2013  
(442) 05.03.2014  
(151) 11.06.2014  
(730) **Vinařství Mutěnice, s.r.o.**, Údolní 1174, Mutěnice, 69611, CZ  
(210) O-508384

---

(111) **338582**  
(220) 17.10.2013  
(320) 17.10.2013  
(442) 05.03.2014  
(151) 11.06.2014  
(730) **Vinařství Mutěnice, s.r.o.**, Údolní 1174, Mutěnice, 69611, CZ  
(210) O-508385

---

(111) **338583**  
(220) 18.10.2013  
(320) 18.10.2013  
(442) 05.03.2014  
(151) 11.06.2014  
(730) **Prácička s.r.o.**, Petříkov 126, Petříkov, 25169, CZ  
(210) O-508428

---

(111) **338584**  
(220) 18.10.2013



(320) 18.10.2013  
(442) 05.03.2014  
(151) 11.06.2014  
(730) **Prácička s.r.o.**, Petříkov 126, Petříkov, 25169, CZ  
(210) O-508429

(111) **338585**  
(220) 18.10.2013  
(320) 18.10.2013  
(442) 05.03.2014  
(151) 11.06.2014  
(730) **Prácička s.r.o.**, Petříkov 126, Petříkov, 25169, CZ  
(210) O-508430

(111) **338586**  
(220) 21.10.2013  
(320) 21.10.2013  
(442) 05.03.2014  
(151) 11.06.2014  
(730) **Kučera Pavel**, Korunovační 310/2, Praha 7, 17000, CZ  
(210) O-508489

(111) **338587**  
(220) 21.10.2013  
(320) 21.10.2013  
(442) 05.03.2014  
(151) 11.06.2014  
(730) **Kučera Pavel**, Korunovační 310/2, Praha 7, 17000, CZ  
(210) O-508490

(111) **338588**  
(220) 22.10.2013  
(320) 22.10.2013  
(442) 05.03.2014  
(151) 11.06.2014  
(730) **Taich Milan**, Lonkova 470, Pardubice, 53009, CZ  
**Mušil Michal**, Přerovská 516, Pardubice, 53006, CZ  
**MOTOROVÉ KOLOBĚŽKY CZECH REPUBLIC - OČANSKÉ  
SDRUŽENÍ**, Lonkova 470, Pardubice, 53009, CZ  
(210) O-508497

(111) **338589**  
(220) 23.10.2013  
(320) 23.10.2013  
(442) 05.03.2014  
(151) 11.06.2014  
(730) **Daňková Pavla**, B.Smetany 599, Zlín - Malenovice, 76302, CZ  
(210) O-508541  
(590) Barevná

(111) **338590**  
(220) 23.10.2013  
(320) 23.10.2013  
(442) 05.03.2014  
(151) 11.06.2014  
(730) **EFKO - karton s.r.o.**, Dolní 347, Nové Veselí, 59214, CZ  
(210) O-508542

(111) **338591**  
(220) 23.10.2013  
(320) 23.10.2013  
(442) 05.03.2014  
(151) 11.06.2014  
(730) **Dermaacol, a.s.**, Výtvarná 1023/4, Praha 6, 16100, CZ  
(210) O-508546

(111) **338592**  
(220) 23.10.2013  
(320) 23.10.2013  
(442) 05.03.2014  
(151) 11.06.2014  
(730) **Ungr Karel**, Podskalská 24, Praha 2, 12800, CZ  
(210) O-508549

(111) **338593**  
(220) 23.10.2013  
(320) 23.10.2013  
(442) 05.03.2014  
(151) 11.06.2014  
(730) **INNOVIA s.r.o.**, Křížíkova 2987/70b, Brno, 61200, CZ  
(210) O-508554

(111) **338594**  
(220) 24.10.2013  
(320) 24.10.2013  
(442) 05.03.2014  
(151) 11.06.2014  
(730) **CS TRANS s.r.o.**, Radlická 663/28, Praha 5, 15000, CZ  
(210) O-508576

(111) **338595**  
(220) 24.10.2013  
(320) 24.10.2013  
(442) 05.03.2014  
(151) 11.06.2014  
(730) **ARAMIS spol. s r.o.**, Holečkova 29, Praha 5, 15095, CZ  
(210) O-508578

(111) **338596**  
(220) 24.10.2013  
(320) 24.10.2013  
(442) 05.03.2014  
(151) 11.06.2014  
(730) **ARAMIS spol. s r.o.**, Holečkova 29, Praha 5, 15095, CZ  
(210) O-508579

(111) **338597**  
(220) 24.10.2013  
(320) 24.10.2013  
(442) 05.03.2014  
(151) 11.06.2014  
(730) **PEPERLE s.r.o.**, Masarykova 651, Rudná, 25219, CZ  
(210) O-508607

(111) **338598**  
(220) 24.10.2013  
(320) 24.10.2013  
(442) 05.03.2014  
(151) 11.06.2014  
(730) **Bc. Ondřej Frič MBA**, Želivského 125/3, Jablonec nad Nisou, 46605, CZ  
(210) O-508609  
(590) Barevná

(111) **338599**  
(220) 25.10.2013  
(320) 25.10.2013  
(442) 05.03.2014  
(151) 11.06.2014  
(730) **LUKO s.r.o.**, Grohova 1267, Holešov, 76901, CZ  
(210) O-508610

(111) **338600**  
(220) 24.10.2013  
(320) 24.10.2013  
(442) 05.03.2014  
(151) 11.06.2014  
(730) **Susková Elena**, Čs. armády 1/41, Jablonec nad Nisou, 46605, CZ  
(210) O-508612

---

(111) **338601**  
(220) 25.10.2013  
(320) 25.10.2013  
(442) 05.03.2014  
(151) 11.06.2014  
(730) **HI Software Development s.r.o.**, Legionářská 1319/10, Olomouc, 77900, CZ  
(210) O-508613

---

(111) **338602**  
(220) 25.10.2013  
(320) 25.10.2013  
(442) 05.03.2014  
(151) 11.06.2014  
(730) **Time for live s.r.o.**, náměstí 14. října 1307/2, Praha 5, 15000, CZ  
(210) O-508614

---

(111) **338603**  
(220) 25.10.2013  
(320) 25.10.2013  
(442) 05.03.2014  
(151) 11.06.2014  
(730) **HI Software Development s.r.o.**, Legionářská 1319/10, Olomouc, 77900, CZ  
(210) O-508615

---

(111) **338604**  
(220) 25.10.2013  
(320) 25.10.2013  
(442) 05.03.2014  
(151) 11.06.2014  
(730) **HI Software Development s.r.o.**, Legionářská 1319/10, Olomouc, 77900, CZ  
(210) O-508616

---

(111) **338605**  
(220) 25.10.2013  
(320) 25.10.2013  
(442) 05.03.2014  
(151) 11.06.2014  
(730) **HI Software Development s.r.o.**, Legionářská 1319/10, Olomouc, 77900, CZ  
(210) O-508617

---

(111) **338606**  
(220) 25.10.2013  
(320) 25.10.2013  
(442) 05.03.2014  
(151) 11.06.2014  
(730) **HI Software Development s.r.o.**, Legionářská 1319/10, Olomouc, 77900, CZ  
(210) O-508618

---

(111) **338607**  
(220) 25.10.2013  
(320) 25.10.2013  
(442) 05.03.2014  
(151) 11.06.2014

(730) **HI Software Development s.r.o.**, Legionářská 1319/10, Olomouc, 77900, CZ  
(210) O-508619

---

(111) **338608**  
(220) 25.10.2013  
(320) 25.10.2013  
(442) 05.03.2014  
(151) 11.06.2014  
(730) **HI Software Development s.r.o.**, Legionářská 1319/10, Olomouc, 77900, CZ  
(210) O-508620

---

(111) **338609**  
(220) 25.10.2013  
(320) 25.10.2013  
(442) 05.03.2014  
(151) 11.06.2014  
(730) **VIV NETworks s.r.o.**, Lisabonská 4, Praha 9, 19000, CZ  
(210) O-508621

---

(111) **338610**  
(220) 25.10.2013  
(320) 25.10.2013  
(442) 05.03.2014  
(151) 11.06.2014  
(730) **Babič, s.r.o.**, Hlaniště 1528/9, Mikulov, 69201, CZ  
(210) O-508622

---

(111) **338611**  
(220) 25.10.2013  
(320) 25.10.2013  
(442) 05.03.2014  
(151) 11.06.2014  
(730) **LIPLASTEK, s.r.o.**, Newtonova 478, Liberec, 46001, CZ  
(210) O-508623  
(590) Barevná

---

(111) **338612**  
(220) 25.10.2013  
(320) 25.10.2013  
(442) 05.03.2014  
(151) 11.06.2014  
(730) **Biogen Idec MA Inc.**, 14 Cambridge Center, 02141 Cambridge, MA, US  
(210) O-508624  
(590) Barevná

---

(111) **338613**  
(220) 04.11.2013  
(320) 04.11.2013  
(442) 05.03.2014  
(151) 11.06.2014  
(730) **ELMET GROUP s.r.o.**, Kamýčká 15, Praha 6, 16500, CZ  
(210) O-508710

---

(111) **338614**  
(220) 31.10.2013  
(320) 31.10.2013  
(442) 05.03.2014  
(151) 11.06.2014  
(730) **B + K FARMA Rychvald, s.r.o.**, Porubská 1215, Rychvald, 73532, CZ  
(210) O-508730  
(590) Barevná

---

(111) **338615**  
(220) 31.10.2013

(320) 31.10.2013  
(442) 05.03.2014  
(151) 11.06.2014  
(730) **VESELKA LITOMYŠL s.r.o.**, T. Novákové 64, Litomyšl, 57001, CZ  
(210) O-508731

(111) **338616**  
(220) 31.10.2013  
(320) 31.10.2013  
(442) 05.03.2014  
(151) 11.06.2014  
(730) **Kaňka Tomáš**, Hlavní 162, Měchenice, 25206, CZ  
(210) O-508732

(111) **338617**  
(220) 31.10.2013  
(320) 31.10.2013  
(442) 05.03.2014  
(151) 11.06.2014  
(730) **United Fashion Group s.r.o.**, Vajnorská 127 E, Bratislava, SK  
(210) O-508739

(111) **338618**  
(220) 31.10.2013  
(320) 31.10.2013  
(442) 05.03.2014  
(151) 11.06.2014  
(730) **T-Mobile Czech Republic a.s.**, Tomíčková 2144/1, Praha 4, 14900, CZ  
(210) O-508760

(111) **338619**  
(220) 05.11.2013  
(320) 05.11.2013  
(442) 05.03.2014  
(151) 11.06.2014  
(730) **Kozák Oldřich Ing.**, Pičín 49, Pičín, 26225, CZ  
(210) O-508865

(111) **338620**  
(220) 06.11.2013  
(320) 06.11.2013  
(442) 05.03.2014  
(151) 11.06.2014  
(730) **KAFE KODÓ s.r.o.**, Dolní náměstí 54/34, Olomouc, 77200, CZ  
(210) O-508937

(111) **338621**  
(220) 06.11.2013  
(320) 06.11.2013  
(442) 05.03.2014  
(151) 11.06.2014  
(730) **KAFE KODÓ s.r.o.**, Dolní náměstí 54/34, Olomouc, 77200, CZ  
(210) O-508938

(111) **338622**  
(220) 06.11.2013  
(320) 06.11.2013  
(442) 05.03.2014  
(151) 11.06.2014  
(730) **KAFE KODÓ s.r.o.**, Dolní náměstí 54/34, Olomouc, 77200, CZ  
(210) O-508939

(111) **338623**  
(220) 06.11.2013  
(320) 06.11.2013  
(442) 05.03.2014

(151) 11.06.2014  
(730) **KAFE KODÓ s.r.o.**, Dolní náměstí 54/34, Olomouc, 77200, CZ  
(210) O-508940

(111) **338624**  
(220) 06.11.2013  
(320) 06.11.2013  
(442) 05.03.2014  
(151) 11.06.2014  
(730) **Špidla Data Processing s.r.o.**, A. Randýskové 2372, Zlín, 76001, CZ  
(210) O-508948

(111) **338625**  
(220) 06.11.2013  
(320) 06.11.2013  
(442) 05.03.2014  
(151) 11.06.2014  
(730) **Špidla Data Processing, s.r.o.**, A. Randýskové 2372, Zlín, 76001, CZ  
(210) O-508949

(111) **338626**  
(220) 06.11.2013  
(320) 06.11.2013  
(442) 05.03.2014  
(151) 11.06.2014  
(730) **Špidla Data Processing, s.r.o.**, A. Randýskové 2372, Zlín, 76001, CZ  
(210) O-508950

(111) **338627**  
(220) 07.11.2013  
(320) 07.11.2013  
(442) 05.03.2014  
(151) 11.06.2014  
(730) **Globe Vision s.r.o.**, Nepilova 3, Praha 9, 19000, CZ  
(210) O-508951  
(590) Barevná

(111) **338628**  
(220) 11.11.2013  
(320) 11.11.2013  
(442) 05.03.2014  
(151) 11.06.2014  
(730) **ELBAS, s.r.o.**, Vysokomyšská 1202, Choceň, 56501, CZ  
(210) O-509064

(111) **338629**  
(220) 11.11.2013  
(320) 11.11.2013  
(442) 05.03.2014  
(151) 11.06.2014  
(730) **Net Credit s.r.o.**, Vyšehradská 1349/2, Praha 2, 12800, CZ  
(210) O-509081  
(590) Barevná

(111) **338630**  
(220) 11.11.2013  
(320) 11.11.2013  
(442) 05.03.2014  
(151) 11.06.2014  
(730) **AHOLD Czech Republic, a.s.**, Slavičková 1a, Brno, 63800, CZ  
(210) O-509082  
(590) Barevná

(111) **338631**  
(220) 11.11.2013  
(320) 11.11.2013

(442) 05.03.2014  
(151) 11.06.2014  
(730) **MAYEKAWA MFG. CO., LTD.**, 14-15, Botan 3-chome, Koto-ku,  
Tokyo 135-8482, JP  
(210) O-509083  
(590) Barevná

---

(111) **338632**  
(220) 12.11.2013  
(320) 12.11.2013  
(442) 05.03.2014  
(151) 11.06.2014  
(730) **Rudolf Kamil**, 595, Metylovice, 73949, CZ  
(210) O-509145

---

(111) **338633**  
(220) 13.11.2013  
(320) 13.11.2013  
(442) 05.03.2014  
(151) 11.06.2014  
(730) **Electro World s.r.o.**, Chlumecká 1531, Praha 9, 19819, CZ  
(210) O-509171

---

(111) **338634**  
(220) 09.11.2012

(320) 09.11.2012  
(442) 28.08.2013  
(151) 12.06.2014  
(730) **VOCHS Bohemia s.r.o.**, Kotršova 11, Opava 7, 74707, CZ  
(210) O-499625

---

(111) **338635**  
(220) 19.07.2013  
(320) 19.07.2013  
(442) 22.01.2014  
(151) 12.06.2014  
(730) **FAST ČR, a.s.**, Černokostelecká 2111, Praha 10, 10000, CZ  
(210) O-506171

---

(111) **338636**  
(220) 08.10.2013  
(320) 08.10.2013  
(442) 26.02.2014  
(151) 12.06.2014  
(730) **Petković Aleksandar**, Ocelářská 1, Praha 9, 19000, CZ  
**Petković Krstínka**, Ocelářská 1, Praha 9, 19000, CZ  
(210) O-508128

---

### **Přehled zápisů ochranných známek se změnou ve vztahu ke zveřejněným přihláškám**

Kapitola obsahuje údaje o ochranných známkách zapsaných na základě ustanovení § 28 odst. 1 zákona č. 441/2003 Sb., u kterých došlo ke změně údajů oproti zveřejněné přihlášce ochranné známky.

Číselný přehled
-----------------

338475
--------

### Zápisy ochranných známek se změnou ve vztahu ke zveřejněným přihláškám

(111) **338475**  
(220) 09.02.2012  
(320) 09.02.2012  
(442) 16.01.2013  
(151) 11.06.2014  
(540)

#### **PRVNÍ-KROK.CZ**

(730) **Suchánek Michal**, Na Bílé Husi 1073, Blatná, 38801, CZ  
**Bulka Václav**, V Jamkách 740, Blatná, 38801, CZ  
(510) (35) činnost organizačních a ekonomických poradců, ekonomické prognózy, komerční informační kancelář, zprostředkovatelská činnost v oblasti obchodu se službami uvedenými ve třídě 35, internetový prodej, pomoc při řízení obchodní činnosti, služby a poradenství v obchodní činnosti, obchodní nebo podnikatelské informace, organizační poradenství, zprostředkovávání obchodních kontaktů, provádění obchodních operací,

shromažďování, poskytování, třídění, překlad nebo jiné zpracovávání obchodních nebo podnikatelských informací s výjimkou vytváření, zpracovávání a třídění dat v rámci databází; (36) finanční a peněžní služby, zprostředkovatelské služby burzy cenných papírů, zprostředkování služeb vztahujících se k obchodu s cennými papíry, akciím, obligacím, opcím a dalším cenným papírům, informace, poradenství a konzultace vztahující se k výše uvedeným službám; (38) komunikace prostřednictvím sítí vláknové optiky, informace, poradenství a konzultace vztahující se k výše uvedeným službám.

(511) 35, 36, 38  
(210) O-492505

---

### Zápisy licenčních smluv k ochranným známkám

V této kapitole jsou zveřejněny zápisy licenčních smluv podle ustanovení § 18 odst. 1 zákona č. 441/2003 Sb.

Číslo zápisu	Vlastník	Nabyvatel licence	Druh licence	Datum uzavření licenční smlouvy	S účinností od data
269023	Ing. Leo Kolečkář, Tichá 6, Držovice, 79607, CZ	VČELNEX, s.r.o., Zábřežská 41, Šumperk, 78701, CZ	sublicence	30.05.2014	13.06.2014
269023	Ing. Leo Kolečkář, Tichá 6, Držovice, 79607, CZ	Sopůšková Radka, Huštěnovice 385, 68703, CZ	sublicence	05.06.2014	13.06.2014
329175	Šméral Petr, Janského 2437, Praha 5, 15500, CZ	iDry, s.r.o., Sudoměřská 1550, Praha 3, 13000, CZ	nevýlučná	09.01.2013	12.06.2014



### Ochranné známky zrušené a prohlášené za neplatné

Tato kapitola obsahuje údaje o rozhodnutích o zrušení ochranné známky na základě ustanovení § 31 zákona č. 441/2003 Sb. nebo o prohlášení ochranné známky za neplatnou na základě ustanovení § 32 zákona č. 441/2003 Sb. Existuje-li důvod zrušení/prohlášení ochranné známky za neplatnou pouze ve vztahu k některým z výrobků nebo služeb, Úřad ochrannou známku zruší/prohlásí za neplatnou pouze pro tyto výrobky nebo služby. Údaje o výsledku rozhodnutí (zrušení ochranné známky, částečné zrušení ochranné známky, prohlášení ochranné známky za neplatnou, prohlášení ochranné známky za částečně neplatnou) jsou uvedeny za datem právní moci rozhodnutí pod INID kódem (583) s názvem "Datum právní moci rozhodnutí/výsledek rozhodnutí".

(111) 199858  
(540)

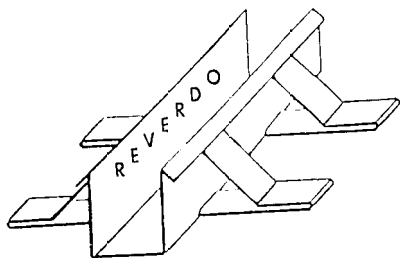

(111) 329809  
(540)



(583) 10.06.2014 / NABYTÍ P.M. - PROHLÁŠENÍ OZ ZA ČÁST.  
NEPLATNOU

---

(583) 10.06.2014 / NABYTÍ P.M. - ZRUŠENÍ OZ

---

### Přehled obnov zápisu ochranných známek

Kapitola obsahuje údaje o ochranných známkách, u kterých byl na žádost vlastníka obnoven zápis podle ustanovení § 28 odst. 2 zákona č. 441/2003 Sb.

Číselný přehled											
111115	151576	155990	165820	165882	165937	179782	180879	183446	184173	185650	185651
185827	186922	186923	186951	186960	187135	189648	189700	189773	190673	192166	192934
192969	193586	193587	193627	194226	195125	195179	195250	195509	196731	197332	197386
197799	198390	198391	199133	200817	203455	266512	266559	266560	266561	266562	267205
267541	267642	268416	268452	268715	268819	268851	268852	268857	268864	269015	269328
269403	269516	269531	269696	269715	270237	270238	270239	270240	270253	270315	270316
270317	270387	270406	270407	270425	270426	270434	270688	270738	270739	270774	270872
270951	271068	271070	271074	271077	271155	271440	271455	271456	271457	271730	271731
271739	271754	271755	271807	271808	271866	271870	272019	272025	272239	272444	272620
272621	272622	272623	272626	272758	272788	272798	272973	273106	273352	273817	273939
274042	274162	275074	275677	275717	275829	275830	277142	277152	277213	277691	277692
277761	277768	277910	277920	278203	278217	282964	282967	282973	282974	283783	291748

## Obnovy zápisu ochranných známek

(111) **111115**  
(220) 19.06.1944  
(151) 19.06.1944  
(540)



(730) **ŠKODA INVESTMENT a.s.**, Václavské nám. 837/11, Praha 1, 11000, CZ  
(740) Čermák Hořejš Matějka a spol., Mgr. Lukáš Lorenc, advokát, Národní 32, Praha 1, 11000  
(510) Relé, spouštěče, stykače, kontrolery, odpory, brzdové magnety, nůžky všech druhů, konventory, autoklávy, hydraulické válce, pračky, těžní stroje, těžní klece, prádla na uhlí, třídírny uhlí, úpravny rudy, drtiče, turbodmychadla, turbokompresory, honovací stroje, nástroje všech druhů zejména výstružníky, záhlubníky, závitníky, závitnice, závitové nože, frézy, nože, frézovací trny, přístroje všech druhů zejména upínací zařízení, dělicí přístroje, svěráky, měřidla všech druhů zejména měřítka, kalibry, obkročáky, úhelníky, hmatadla, tuširovací desky, pružiny, kotvy, běžné strojní části.  
(511) 7, 8, 9  
(210) O-2032

(111) **151576**  
(220) 14.07.1954  
(151) 03.08.1954  
(540)

### JIKOV

(730) **MOTOR JIKOV Group a. s.**, Kněžskodvorská 2277, České Budějovice, 37004, CZ  
(740) PatentCentrum Sedláč & Partners s.r.o., Husova 5, České Budějovice, 37001  
(510) (7) karburátory a benzinová dopravní čerpadla pro automobilové motory.  
(511) 7  
(210) O-2702

(111) **155990**  
(220) 26.06.1964  
(151) 19.10.1964  
(540)



(730) **Chemoprojekt, a.s.**, Třebohostická 14, Praha 10, 10031, CZ  
(510) Projektování závodů chemického průmyslu.  
(511) 37, 42  
(210) O-31720

(111) **165820**  
(220) 13.02.1984  
(151) 14.12.1984  
(540)

### SURFER

(730) **Procter & Gamble - Rakona, s. r. o.**, Ottova 402, Rakovník, 26932, CZ  
(740) AK Štros & Kusák, JUDr. David Štros, Národní 32, Praha 1, 11000  
(510) (3) prací a bělicí přípravky, čistící přípravky, mýdla, lešticí přípravky, odmašťovací přípravky, výrobky kosmetické, voňavkářské včetně éterických olejů, vodičky na vlasy, zubní pasty a prášky.  
(511) 3  
(210) O-53531

(111) **165882**  
(220) 12.06.1984  
(151) 06.03.1985  
(540)

### TATRAMAT

(730) **TATRAMAT, akciová společnost**, Hlavná 1416/28, 058 92 Poprad, SK  
(740) PATENTSERVIS Praha a.s., Na Podkovce 281/10, Praha 4, 14700  
(510) (7) automatické pračky, myčky nádobí; (11) elektrické sušiče prádla.  
(511) 7, 11  
(210) O-53694

(111) **165937**  
(220) 12.06.1984  
(151) 16.05.1985  
(540)



(730) **Vinné sklepy Valtice, a.s.**, Vinařská 407, Valtice, 69142, CZ  
(740) INPARTNERS GROUP, Mgr. Simona Hejčková, Lidická 51, Brno, 60200  
(510) (33) přírodní vína.  
(511) 33  
(210) O-53695

(111) **179782**  
(220) 23.05.1994  
(151) 20.09.1994  
(540)



(730) **BKP GROUP, a.s.**, 1. května 333, Uherský Brod - Těšov, 68734, CZ  
(740) Ing. Zdeněk Kučera, Dlouhá 207 (P.O.BOX 92), Slušovice, 76315  
(510) Polyesterové tmely, protiúsadbové a protikoroziční prostředky.  
(511) 1, 2  
(210) O-89676

(111) **180879**  
(220) 05.10.1994  
(151) 09.11.1994  
(540)

### KARIERA

(730) **LASTMINUTE.CZ s. r. o.**, Masarykova 430/25, Brno, 60200, CZ  
(740) A. Holas & partner Patentová a známková kancelář, Ing. Mgr. Hana Holasová, Křížová 4, Brno, 60300  
(510) (38) teleinformační služby, zejména audiotextové služby.  
(511) 38  
(210) O-93020

(111) **183446**  
(220) 30.11.1993  
(151) 15.03.1995  
(540)

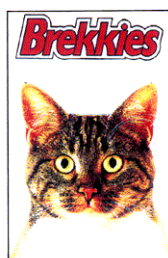

(730) **AFFINITY PETCARE, S.A.**, Pl.Xavier Cugat,2, Edificio D,3, 08174 Sant Cugat del Valles (Barcelona), ES  
(740) Společná advokátní kancelář Všetěčka Zelený Švorčik Kalenský a partneři, JUDr. Petr Kalenský, Hálkova 2, Praha 2, 12000  
(510) (31) zemědělské, zahradnické a lesní výrobky, zejména osiva, semena a jiné kultivační materiály, obiloviny v přírodním stavu; živá zvířata; krmiva pro zvířata, ptactvo a ryby včetně sušenek a snákrů; sépiové kosti (pro ptactvo chované v klecích), jedlé kosti a tyčinky pro domácí zvířata; zvířecí stelivo; čerstvé ovoce a zelenina, brambory a přípravky z těchto výrobků používané jako přísady do krmiv.  
(511) 31  
(210) O-84660

(111) **184173**  
(220) 02.02.1995  
(151) 12.04.1995  
(540)

### GRANITOID

(730) **PREFA BRNO, a.s.**, Kulkova 10/4231, Brno, 61500, CZ  
(740) Kořistka Martin, patentový zástupce, Karpatská 3, Brno, 62500  
(510) Dlažba ze všech materiálů mimo kovu, dlaždice na dláždění, dlaždice mozaikové, dlaždice vegetační, obrubníky, nikoliv kovové, kameninové nebo cementové roury, cementové desky, cementové cihly; úprava a zpracování dlaždic, dlažby, obrubníků, cementových a kameninových desek, cihel a rour.  
(511) 19, 40  
(210) O-96880

(111) **185650**  
(220) 13.07.1994  
(151) 12.06.1995  
(540)

### BIOKYS

(730) **LAKTOS PRAHA spol. s r.o.**, Nová cesta 17, Praha 4, 14000, CZ  
(740) Ing. Reichel Pavel, Lopatecká 14, Praha 4, 14700  
(510) (29) mlékárenské výrobky všeho druhu.  
(511) 29  
(210) O-91136

(111) **185651**  
(220) 13.07.1994  
(151) 12.06.1995  
(540)

### PACHOLÍK

(730) **Ehrmann AG Oberschöneck im Allgäu**, Hauptstraße 19, 87770 Oberschöneck, DE  
(740) Zeiner & Zeiner v.o.s., Mgr. Karel Šindelka, Maiselova 15, Praha 1, 11000  
(510) (29) mlékárenské výrobky všeho druhu.  
(511) 29  
(210) O-91137

(111) **185827**  
(220) 03.08.1994  
(151) 21.06.1995  
(540)



(730) **ZAREST spol. s r.o.**, Kukelská 925, Praha 9 Lehovec, 19800, CZ  
(510) Stavební činnost, izolační materiály.  
(511) 17, 19, 37  
(210) O-91673

(111) **186922**  
(220) 02.06.1994  
(151) 26.07.1995  
(540)

### POZOR, ZÁKRUTA

(730) **Rozhlas a televízia Slovenska**, Mlynská dolina, Bratislava, SK  
(740) PROPATENT, Ing. Vlasta Sedláčková, Ke Kateřinkám 1393, Praha 4, 14900  
(510) Přístroje a aparatury reprodukcující a přenášející zvuk, přehrávače a nahrávače, nahrané video a audio pásky, disky, rozhlasové programy na nosičích; tiskoviny, časopisy, periodika, knihy, propagační materiály; inzertní a reklamní činnost prostřednictvím rozhlasového vysílání a prostřednictvím výrobků; tvorba, šíření a vysílání rozhlasových programů, uskutečňování přenosů a veřejných nahrávek, spojové služby prostřednictvím rozhlasového vysílání; výroba, zpracování, rozmnožování, vysílání vlastních zvukových záznamů včetně jejich šíření, půjčování a prodeje; přeprava osob a zboží, pronájem vozidel; služby spojené s obstaráváním ubytování a stravování; zábavná, výchovná, sportovní činnost, organizování a zabezpečení zábavných, kulturních, vzdělávacích, sportovních, tělovýchovných, vědeckých, náboženských a politických programů a akcí; vydávání neperiodických publikací; zřizování a řízení rozhlasových studií, zřizování a řízení uměleckých těles a souborů; provádění rozhlasového výzkumu a výzkumu veřejného mínění, tvorba banky údajů pro informační servis, uschovávání zvukových, písemných a obrazových materiálů; testování vozidel, servis motorových vozidel a poradenská činnost.  
(511) 9, 16, 35, 37, 38, 39, 41, 42  
(210) O-90274

(111) **186923**  
(220) 02.06.1994  
(151) 26.07.1995  
(540)

## ZÁKRUTA

(730) **Rozhlas a televízia Slovenska**, Mlynská dolina, Bratislava, SK  
(740) PROPATENT, Ing. Vlasta Sedláčková, Ke Kateřinkám 1393, Praha 4, 14900  
(510) Přístroje a aparatury reprodukcující a přenášející zvuk, přehrávače a nahrávače, nahané video a audio pásy, disky, rozhlasové programy na nosičích; tiskoviny, časopisy, periodika, knihy, propagační materiály; inzertní a reklamní činnost prostřednictvím rozhlasového vysílání a prostřednictvím výrobků; tvorba, šíření a vysílání rozhlasových programů, uskutečňování přenosů a veřejných nahrávek, spojové služby prostřednictvím rozhlasového vysílání; výroba, zpracování, rozmnožování, vysílání vlastních zvukových záznamů včetně jejich šíření, půjčování a prodeje; přeprava osob a zboží, pronájem vozidel; služby spojené s obstaráváním ubytování a stravování; zábavná, výchovná, sportovní činnost, organizování a zabezpečení zábavných, kulturních, vzdělávacích, sportovních, tělovýchovných, vědeckých, náboženských a politických programů a akcí; vydávání neperiodických publikací; zřizování a řízení rozhlasových studií, zřizování a řízení uměleckých těles a souborů; provádění rozhlasového výzkumu a výzkumu veřejného mínění, tvorba banky údajů pro informační servis, uschovávání zvukových, písemných a obrazových materiálů; testování vozidel, servis motorových vozidel a poradenská činnost.  
(511) 9, 16, 35, 37, 38, 39, 41, 42  
(210) O-90275

(111) **186951**  
(220) 29.06.1994  
(151) 27.07.1995  
(540)



(730) **Ing. Pavel Pubec**, Letkov čp. 206, Plzeň, 32600, CZ  
(740) Langrova, s.r.o., Skřetova 48/1011, Plzeň, 30100  
(510) Projektová činnost v investiční výstavbě, realitní kancelář, ubytovací služby.  
(511) 36, 42  
(210) O-90915

(111) **186960**  
(220) 22.07.1994  
(151) 27.07.1995  
(540)



(730) **Mlékárna Klatovy, a.s.**, Za tratí 640, Klatovy, 33901, CZ  
(740) Patentová a známková kancelář, Ing. Jaromír Příkrýl, Včelín 1161, Hulín, 76824  
(510) (29) mlékárenské výrobky.  
(511) 29  
(210) O-91381

(111) **187135**  
(220) 22.08.1994  
(151) 28.08.1995  
(540)



(730) **WEISS TECHNIK Praha spol. s r.o.**, Náchodská 2562/224, Praha 9, 19300, CZ  
(740) FISCHER & PARTNER, Michael Fischer, Na Hrobci 5, Praha 2, 12800  
(510) (7) stroje a obráběcí stroje, motory včetně elektrických motorů, zemědělské stroje a nářadí; (9) přístroje a nástroje vědecké, navigační, geodetické, elektrické, fotografické, filmové, optické, přístroje a nástroje k vážení, měření, signalizaci, pro účely regulační a kontrolní, záchranné a pro výuku, automatické přístroje, stroje pro záznam, přenos a reprodukci zvuku nebo obrazu, pokladny, počítačové stroje, hasicí přístroje, nosiče magnetických záznamů, zvukové disky, automaty na zboží, vybavení pro zpracování informací a pro počítače, elektrické stroje na čištění a úklid, elektrospotřebiče pro domácnost; (11) stroje a zařízení pro osvětlování, topení, chlazení, sušení, větrání, pro úpravu vzduchu, pro výrobu páry, pro rozvod vody, pro vaření, zařízení zdravotnická a sanitární; (37) stavby a opravy projektované inženýry, dálková vedení a inženýrské sítě, inspekce stavebních návrhů a staveb; (42) poradenské a inženýrské služby, projektové práce, konstrukční návrhy, odhady, oceňování.  
(511) 7, 9, 11, 37, 42  
(210) O-92099

(111) **189648**  
(220) 13.05.1994  
(151) 29.04.1996  
(540)



(730) **Templářské sklepy Čejkovice, vinařské družstvo**, Na Bařině 945, Čejkovice, 69615, CZ  
(740) Ing. Zdeněk Kučera, Dlouhá 207 (P.O.BOX 92), Slušovice, 76315  
(510) (33) víno.  
(511) 33  
(210) O-89440

(111) **189700**  
(220) 03.06.1994  
(151) 29.04.1996  
(540)



(730) **PhDr. Hana Dexterová**, Gorkého 16, Brno, 60200, CZ  
(510) (3) drogistické zboží, kosmetika; (5) zdravotní materiál a hygienické zboží jinde neuvedené.  
(511) 3, 5  
(210) O-90294

(111) **189773**  
(220) 22.09.1994  
(151) 29.04.1996  
(540)



(730) **Eligo a.s.**, Bláhova 308, Pardubice - Ostřešany, 53002, CZ  
(740) Patentová a známková kancelář, Ing. Jaromír Příkryl, Včelín 1161, Hulín, 76824  
(510) (5) mléčné výrobky; (29) mléčné výrobky.

(511) 5, 29  
(210) O-92754

(111) **190673**  
(220) 13.10.1994  
(151) 21.05.1996  
(540)

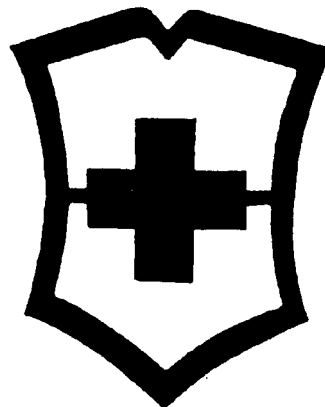

(730) **Victorinox AG**, Schmiedgasse 57, Ibach, CH  
(740) Rott, Růžička & Guttman Patentové, známkové a advokátní kanceláře, JUDr. Vladimír Rott, Vinohradská 37/938, Praha 2, 12000  
(510) (8) nože, dýky (lovecké nože s pouzdrém), nůžky, náčiní k manikúře jmenovitě pilníky na nehty a kleštičky na nehty, pinzety, zahradnické nářadí jmenovitě kypřiče (kultivátory), motyčky, prořezávací nůžky a kleště, hrábě, rýče a lopaty, zednické lžíce.  
(511) 8  
(210) O-93223

(111) **192166**  
(220) 24.11.1994  
(151) 24.07.1996  
(540)

## KRÁLOVSKÝ HERMÍN

(730) **BONGRAIN S.A.**, Viroflay, FR  
(740) KANIA, SEDLÁK, SMOLA Patentová a známková kancelář, Ing. František Kania, Mendlovo nám. 1a, Brno, 60300  
(510) (29) mléko, sýry a ostatní mléčné výrobky.  
(511) 29  
(210) O-94565

(111) **192934**  
(220) 16.08.1994  
(151) 22.08.1996  
(540)

## MULTIPHALTE

(730) **Shell Brands International AG**, Baarermatte, Baar, CH  
(740) Společná advokátní kancelář Všetěčka Zelený Švorčík Kalenský a partneři, JUDr. Pavel Zelený, Hálkova 2, Praha 2, 12000  
(510) (19) nekovové stavební materiály a materiály pro stavbu vozovek, asfalt, dehty a živice, asfaltové (živicové směsi).  
(511) 19  
(210) O-92001

(111) **192969**  
(220) 10.10.1994  
(151) 22.08.1996  
(540)

### OFFICEMAX

(730) **OfficeMax North America, Inc.**, 263 Shuman Blvd., Naperville, IL, US  
(740) KOREJZOVÁ & SPOL., v.o.s., JUDr. Petra Korejzová, advokátka, Korunní 810/104 E, Praha 10, 10100  
(510) (2) barvy; (6) kombinační zámky a zámky na klíče, příruční pokladny; (7) elektronické trhače papírů; (8) nůžky; (9) třídiče mincí, prodlužovací šňůry, chrániče vlnových nárazů, telefony, kalkulačky, sčítací stroje, elektronické pořadače, elektronické záznamníky adres, počítače, kopírovací stroje, adaptéry, faxovací stroje, dotazovací stroje, přístroje na zpracování slov, štítkové a nálepkové systémy, kontrolní pokladny, stropní projektory, vazače, laminátory, kopírky, počítačový software, počítačové hry, paměťové desky, faxové modemy, zařízení pro několik medií; (11) stolní lampy, halogenové podlahové lampy, světelné žárovky; (14) hodiny, píchací hodiny; (16) tužky, pera, gumy, zmizíky, značkovače, zvýrazňovače, poznámkové bloky, právnické bloky, kancelářský papír, kopírovací papír, papír a štítky pro počítače, papír do poznámkových sešitů, konceptní papír, poštovní desky, psací desky s klípem, držáky rukopisů, držáky na firemní vizitky, pásky a vložky do psacích strojů, pryžové pásy, klipsy na papír, ořezávátka na tužky, zarámované umělecké předměty, umělecké potřeby, psací mapy a chrániče na psací stoly, podnosy na dopisy, osobní pořadače, otvírače na dopisy, třídiče, kartotékové skladovací desky, právnické formuláře, bezpečnostní fascikly, obaly na zprávy, vaky, umělecká pouzdra na listiny a obaly, lepidla, košíky na papírový odpad, docházkové listy, pravítka, pásky na mince, záznamové pásky, barevné pásky, maskovací pásky, čisté pásky, poznámkové papíry se samolepicím pruhem, kalendáře, obálky, kopírovací lanka, psací stroje, instruktážní manuály a knihy pro počítače, obchodní knihy; (17) těsnicí pásky; (18) aktovky; (20) kancelářské židle a křesla, stoly, kreslicí a rýsovací stoly, registratury, odkládací police, kopírovací stojánky, příslušenství ke stolům; (21) čističí potřeby; (35) kopírovací služby; (38) faxové služby; (42) laminovací služby a tiskařské služby.  
(511) 2, 6, 7, 8, 9, 11, 14, 16, 17, 18, 20, 21, 35, 38, 42  
(210) O-93135

(111) **193586**  
(220) 23.08.1994  
(151) 25.09.1996  
(540)

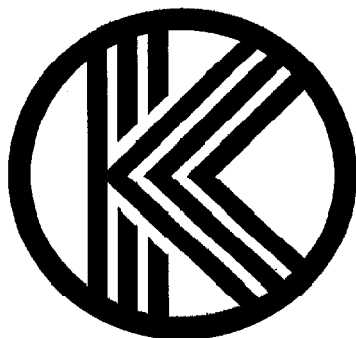

(730) **KORDÁRNA Plus a.s.**, Velká nad Veličkou 890, 69674, CZ  
(740) Ing. Dana Kreizlová, UTB ve Zlíně, nám. T. G. Masaryka 5555, Zlín, 76001  
(510) (17) geotextilie; (22) technické tkaniny - kordové tkaniny, séglové tkaniny, geotextilie a jiné technické tkaniny.  
(511) 17, 22  
(210) O-92134

(111) **193587**  
(220) 23.08.1994  
(151) 25.09.1996  
(540)

### KORDÁRNA

(730) **KORDÁRNA Plus a.s.**, Velká nad Veličkou 890, 69674, CZ  
(740) Ing. Dana Kreizlová, UTB ve Zlíně, nám. T. G. Masaryka 5555, Zlín, 76001  
(510) (17) geotextilie; (22) technické tkaniny - kordové tkaniny, séglové tkaniny, geotextilie a jiné technické tkaniny.  
(511) 17, 22  
(210) O-92135

(111) **193627**  
(220) 28.09.1994  
(151) 25.09.1996  
(540)

### ŠUMAVANKA

(730) **Mlékárna Klatovy, a.s.**, Za tratí 640, Klatovy, 33901, CZ  
(740) Patentová a známková kancelář, Ing. Jaromír Příkryl, Věclín 1161, Hulín, 76824  
(510) (29) mlékařské výrobky.  
(511) 29  
(210) O-92836

(111) **194226**  
(220) 09.05.1994  
(151) 23.10.1996  
(540)

### ALLICOR

(730) **NATURVITA, a.s.**, Veselá 227, Slušovice, 76315, CZ  
(740) Ing. Zdeněk Kučera, Dlouhá 207 (P.O.BOX 92), Slušovice, 76315  
(510) (29) česnekové tablety.  
(511) 5  
(210) O-89316

(111) **195125**  
(220) 27.07.1994  
(151) 25.11.1996  
(540)



(730) **NOVOMĚSTSKÝ PIVOVAR spol. s r.o.**, Vodičkova 682/20, Praha 1, 11000, CZ  
(740) Ing. Pavel Nádvorník s.r.o., Sokola Tůmy 1099/1, Ostrava-Mariánské Hory, 70900  
(510) (32) pivo.  
(511) 32  
(210) O-91492

(111) **195179**  
(220) 25.08.1994  
(151) 25.11.1996  
(540)

### E LINE

(730) **Otis Elevator Company**, 10 Farm Springs, Farmington, CT, US  
(740) Čermák a spol., JUDr. Karel Čermák jr., Ph.D., LL.M., Národní 32, Praha 1, 11000  
(510) (7) osobní výtahy, nákladní výtahy, části výtahů a ovládací prvky.



(511) 7  
(210) O-92181

(111) **195250**  
(220) 25.10.1994  
(151) 25.11.1996  
(540)



## Svaz učitelů tance ČR

(730) **SVAZ UČITELŮ TANCE ČR, občanské sdružení**, Národní 10, Praha 1, 11000, CZ  
(510) (41) vyučování v oboru umění - tanec.  
(511) 41  
(210) O-93528

(111) **195509**  
(220) 24.03.1995  
(151) 26.11.1996  
(540)



(730) **Miroslav Š a f k a - MAGENTA**, Biskupcova 17, Praha 3, 13000, CZ  
(740) Ing. Jupa Francis, patentový zástupce, Měchenická 4, Praha 4, 14100  
(510) (16) papír a výrobky z papíru, lepenka a kartonážní výrobky, pojidla pro papírenský průmysl, tiskoviny, časopisy, periodika, knihy, knihařské výrobky, fotografie, psací potřeby, kancelářská lepidla, potřeby pro umělce, štetce, psací stroje a kancelářské potřeby s výjimkou nábytku, učební a školní potřeby a pomůcky, tiskací písma, štočky; (35) agenturní činnost v oblasti polygrafie; (41) vydavatelství, nakladatelství; (42) tiskárny a polygrafické služby zejména ofsetový tisk.  
(511) 16, 35, 41, 42  
(210) O-98615

(111) **196731**  
(220) 13.06.1994  
(151) 30.01.1997  
(540)

## VITAX

(730) **Oto Janiczek**, Návsí 788, Jablunkov II, 73991, CZ  
(740) **KOREJZOVÁ & SPOL.** Advokátní a patentová kancelář, Mgr. Petra Korejzová, Spálená 29, Praha 1, 11000  
(510) (3) přípravky pro bělení a jiné prostředky ku praní, přípravky pro čištění, leštění, odmašťování a broušení s výjimkou výrobků určených pro péči o chrup, jeho náhrady a ústa, mýdla s výjimkou výrobků určených pro péči o chrup, jeho náhrady a ústa, parfumerie, vonné oleje, kosmetika s výjimkou výrobků určených pro péči o chrup, jeho náhrady a ústa, vlasové vody; (5) výrobky lékárnické, veterinářské a hygienické s výjimkou výrobků určených pro péči o chrup, jeho náhrady a ústa, diabetické přípravky pro léčebné účely, potraviny pro batolata, náplastě, materiál pro obvazy, dezinfekční přípravky s výjimkou výrobků určených pro péči o chrup, jeho náhrady a ústa, výrobky pro hubení škodlivých zvířat, fungicidy, herbicidy; (30) káva, čaj, kakao, cukr, rýže, tapioka, kávové náhražky, med, sirup melasový, droždí pro kynutí, sůl, hořčice, ocet, omáčky, koření, led pro osvěžení, ovesné vločky; (31) výrobky zemědělské, zahradnické,

lesní a zrní, živá zvířata, čerstvé ovoce a zelenina, osivo, rostliny a umělé květiny, krmivo pro zvířata, slad; (32) pivo, minerální vody, šumivé nápoje a jiné nápoje, nealkoholické nápoje a šťávy ovocné, sirupy a jiné přípravky k zhotovování nápojů; (35) provádění sazby tisku, kopií a rozmnožování; (42) služby polygrafického průmyslu.

(511) 3, 5, 30, 31, 32, 35, 42  
(210) O-90501

(111) **197332**  
(220) 13.06.1994  
(151) 24.02.1997  
(540)

## VIVA

(730) **VIVA Media GmbH**, Stralauer Allee 6, 10245 Berlin, DE  
(740) Společná advokátní kancelář Všečka Zelený Švorčík Kalenský a partneři, JUDr. Michal Havlík, Hálkova 2, Praha 2, 12000  
(510) (9) zvukové a/nebo obrazové nahrávky, všechny ve formě desek, pásků, kompaktních disků nebo kazet, filmy a televizní filmy; (14) klenoty, přívěsky ke klíčům, mince, hodiny a hodinky; (18) příruční kabely, cestovní tašky, tašky a sportovní potřeby, příruční kabelky, školní tašky, sportovní pytle -na zdrhovací tkaničku, taštičky na kosmetické potřeby, nákupní tašky, plážové tašky, ruksaky, kufříky, kožené kufrы, klíčenky, pouzdra na hudební nástroje, náprsní tašky, peněženky a deštníky; (25) klobouky a čepice, krátké kalhoty, saka, košile, mikiny, trička, tílka, župany a kimona, rukavice prstové a palčáky, soupravy pro volný čas, kalhoty, džínsy, oblečení do deště, plavky, prádlo, pyžama, kostýmy, šle, papuče, papučové ponožky, textilní galantérie, pantofle, řemeny, sandály, boty nízké a vysoké, látkové pásy; (38) služby kabelového a televizního vysílání; (41) výroba televizních programů, tanečních a hudebních pořadů, udělení cen, komediálních pořadů, her a sportovních událostí, živých koncertů, televizních zpravodajství, organizace talentových soutěží a udělení cen v oblasti televizní a hudební tvorby.  
(511) 9, 14, 18, 25, 38, 41  
(210) O-90521

(111) **197386**  
(220) 27.09.1994  
(151) 24.02.1997  
(540)

## COMPLEX spol. s r.o.

(730) **Complex, spol. s r.o.**, Bavorská 856/14, Praha 5 Stodůlky, 15500, CZ  
(510) (9) výpočetní technika, počítačové sítě a komunikace, programové vybavení, periferie, periferní jednotky, Data projektor; (35) zprostředkovatelská činnost ve výše uvedených oblastech; (37) servisní služby včetně dodávky náhradních dílů.  
(511) 9, 35, 37  
(210) O-92827

(111) **197799**  
(220) 06.06.1995  
(151) 25.02.1997  
(540)



(730) **SEIVA s.r.o.**, Schnirchova 8, Praha 7, 17000, CZ  
(740) **PROPATENT**, Ing. Vlasta Sedláčková, Ke Kateřinkám 1393, Praha 4, 14900  
(510) (9) přístroje vědecké, elektrické, optické, přístroje pro měření, signalizaci, kontrolu (inspekci), záchranu a přístroje učební, aparáty pro záznam, převod, reprodukci zvuku nebo obrazu, přístroje pro zpracování informací a počítače; (10) lékařské přístroje a nástroje, zdravotnické potřeby; (11) zdravotní zařízení; (36) leasing; (37) opravy lékařských přístrojů a nástrojů, instalace a opravy elektrických strojů a přístrojů; (41) školení, semináře; (42) poskytování software.

(511) 9, 10, 11, 36, 37, 41, 42  
(210) O-100968

(111) **198390**  
(220) 14.12.1994  
(151) 27.03.1997  
(540)

### MARTÁNCI

(730) **WALMARK, a.s.**, Oldřichovice 44, Třinec, 73961, CZ  
(740) Advokátní a patentová kancelář VYSKOČIL, KROŠLÁK a spol., Dana Lukajová, Voršilská 10, Praha 1, 11000  
(510) (30) potravní doplněk.  
(511) 30  
(210) O-95301

(111) **198391**  
(220) 14.12.1994  
(151) 27.03.1997  
(540)

### REGHAAR

(730) **WALMARK, a.s.**, Oldřichovice 44, Třinec, 73961, CZ  
(740) Advokátní a patentová kancelář VYSKOČIL, KROŠLÁK a spol., Dana Lukajová, Voršilská 10, Praha 1, 11000  
(510) (3) kosmetické přípravky, zejména vlasové přípravky, šampony a vitamínové preparáty pro vlasovou kosmetiku; (30) potravní doplněk.  
(511) 3, 30  
(210) O-95302

(111) **199133**  
(220) 22.06.1994  
(151) 29.04.1997  
(540)



(730) **Česká geografická společnost**, Albertov 2038/6, Praha - Nové Město, 12800, CZ  
(740) Bohemia Patent Patentová a známková kancelář, Ing. Jana Vanděliková, Hradební 3, Praha, 11000  
(510) (9) nosiče vlastních videoprogramů; (16) časopisy, knihy společnosti; (41) vydávání knih, časopisů a videoprogramů.  
(511) 9, 16, 41  
(210) O-90761

(111) **200817**  
(220) 01.07.1994  
(151) 26.06.1997  
(540)



(730) **Aramark Organizational Services, Inc.**, P.O. Box HM 2257, 14 Par-La-Ville Road, Hamilton HM JX, BM  
(740) Společná advokátní kancelář Všecka Zelený Švorčík Kalenský a partneři, JUDr. Petr Kalenský, Hálkova 2, Praha 2, 12000  
(510) (25) oděvy, zejména košile, spodky, krátké kalhoty, saka, kabáty, čepice, klobouky, ponožky, pánské kalhoty, obuv, pláštěnky, montérky, oblečení do deště, prádlo, rukavice, svetry, pracovní pláště, pracovní haleny, opasky, podvazky, zástěry, vesty, úpletové košile, štítky na hlavu (k ochraně očí před sluncem), polokošile, trička, kukly na hlavu, šátky, šály, sukně, dámské šaty, sportovní pláště, vázanky, uniformy; (35) manažerské služby, konzultační služby pro personální řízení, reklamní poradenství, řízení a administrativní vyřizování smluvní agendy spojené s léčebným programem; (36) služby spojené s placením léčebné péče a náhradami za újmu na zdraví, podnájemní služby, obstarávání pojištění při nemocniční a lékařské péči, obstaratelské služby; (37) udržování a obnovování prostředků a služeb v oboru výchovy, lékařství, hmotných potřeb, podnikání a bydlení, čalounění a čištění bytového textilu; (39) velkoobchodní distribuce knih, periodik a jiných tiskovin, zasilatelský prodej podle katalogů v oboru oděvů a oděvních doplňků; (40) opravy oděvů, šití oděvů na míru; (42) služby spojené s výzdobou interiérů, návrhářství v oboru poskytování stravování, stravovací služby, poskytování občerstvení včetně nápojů, restaurační služby, zdravotnické služby, půjčování oděvů a uniforem, pečování o děti, zpracování smluv o programech léčebných služeb, dietetické poradenství a poradenství fitness programů.  
(511) 25, 35, 36, 37, 39, 40, 42  
(210) O-91017

(111) **203455**  
(220) 05.06.1995  
(151) 23.09.1997  
(540)



(730) **WALMARK, a.s.**, Oldřichovice 44, Třinec, 73961, CZ  
(740) Advokátní a patentová kancelář VYSKOČIL, KROŠLÁK a spol., Dana Lukajová, Voršilská 10, Praha 1, 11000  
(510) (5) zubní pasty (pěnové, nepěnové, gely) s léčebným účinkem, ústní vody, ostatní přípravky ústní hygieny.  
(511) 5  
(210) O-100871

(111) **266512**  
(220) 23.02.2004  
(151) 29.09.2004  
(540)

### EuroGap

(730) **QBE Insurance (Europe) Limited** jednajícím prostřednictvím **QBE INSURANCE (EUROPE) LIMITED**, organizační složka, se sídlem Na

**Pankrácí 1683/127, Praha 4**, Plantation Place, Fenchurch Street 30, EC  
3M 3BD Londýn, GB

(510) (36) pojištění - zprostředkování.  
(511) 36  
(210) O-343407

(111) **266559**  
(220) 23.03.2004  
(151) 29.09.2004  
(540)

## JUNIFOL

(730) **JUTA a. s.**, Dukelská 417, Dvůr Králové nad Labem, 54415, CZ  
(510) (17) hydroizolační geomembrána, sloužící k vytvoření izolace a zabránění průniku vody a chemikálií, jednorázově vytlačovaná fólie vyráběná z vysokohustotního polyethylenu, z nízkohustotního polyethylenu nebo polypropylenu.

(511) 17  
(210) O-344673

(111) **266560**  
(220) 23.03.2004  
(151) 29.09.2004  
(540)

# ЮТАВЕК

(730) **JUTA a. s.**, Dukelská 417, Dvůr Králové nad Labem, 54415, CZ  
(510) (17) pojistná superdifúzní podstřešní membrána k ochraně podkrovních prostorů před vstupem vlhkosti z deště a sněhu, prachu a dalších negativních vlivů do podkrovních prostor či zateplení střešní či stěnové konstrukce, dále použitelná jako větrozábrana z polypropylenu (kombinace polypropylenové folie a polypropylenové netkané textilie typu spunbond).

(511) 17  
(210) O-344674

(111) **266561**  
(220) 23.03.2004  
(151) 29.09.2004  
(540)

# ЮНИФОЛ

(730) **JUTA a. s.**, Dukelská 417, Dvůr Králové nad Labem, 54401, CZ  
(510) (17) hydroizolační geomembrána, sloužící k vytvoření izolace a zabránění průniku vody a chemikálií, jednorázově vytlačovaná fólie vyráběná z vysokohustotního polyethylenu, z nízkohustotního polyethylenu nebo z polypropylenu.

(511) 17  
(210) O-344675

(111) **266562**  
(220) 23.03.2004  
(151) 29.09.2004  
(540)

## JUTAVEK

(730) **JUTA a. s.**, Dukelská 417, Dvůr Králové nad Labem, 54401, CZ  
(510) (17) pojistná superdifúzní podstřešní membrána k ochraně podkrovních prostorů před vstupem vlhkosti z deště a sněhu, prachu a dalších negativních vlivů do podkrovních prostor či zateplení střešní či stěnové konstrukce, dále použitelná jako větrozábrana z polypropylenu (kombinace polypropylenové folie a polypropylenových netkaných textilií typu spunbond).

(511) 17  
(210) O-344677

(111) **267205**  
(220) 02.03.2004  
(151) 26.10.2004  
(540)



(730) **Kopřiva Bohumil**, Borovnická 359, Praha 9, 19700, CZ  
(510) (6) kovové konstrukce; (11) elektrické kotle, elektrické radiátory; (37) instalace suchých staveb, zednictví, vodoinstalátérství, topenářství, zámečnictví, instalace, opravy a zkoušky vyhrazených elektrických zařízení, činnost technických poradců v oblasti stavebnictví; (40) kovoobráběčství, povrchové úpravy a svařování kovů, montáž materiálů na objednávku pro třetí osoby; (42) projektování elektrických zařízení, příprava a vypracování technických návrhů, činnost technických poradců v oblasti strojírenství, architektury a energetice, inženýrská činnost v investiční výstavbě.

(511) 6, 11, 37, 40, 42  
(210) O-343686

(111) **267541**  
(220) 21.11.2003  
(151) 29.11.2004  
(540)



- (730) "MOKATE" SPÓLKA AKCYJNA, woj. ŚLASKIE, powiat CIESZYŃSKI, gmina USTRONŃ, miejsc. USTRONŃ, ul. Katowicka, nr. 265, kod 43-450, poczta Ustroń, PL  
(740) Mgr. Václav Pacl, patentový zástupce, Pod Školou 1278, Šenov u Ostravy, 73934  
(510) (5) medicijnální čaje; (30) káva, čaj a nápoje z nich.  
(511) 5, 30  
(210) O-198317

(111) **267642**  
(220) 21.01.2004  
(151) 29.11.2004  
(540)



- (730) Poláková Zuzana, Velvarská 3, Praha 6, 16000, CZ  
(740) Dadej, Gheorgiu, Kendereški, patentová a známková kancelář, Mgr. Simona Hejdová, Lidická 51, Brno, 60200  
(510) (16) reklamní a dárkové předměty z papíru, kalendáře; (18) reklamní a dárkové předměty z kůže a z imitace kůže, klíčenky; (20) reklamní a dárkové předměty z plastických hmot, nafukovací reklamní a dárkové zboží; (28) hry, hračky, vánoční ozdoby; (30) cukrářské a čokoládové výrobky, cukrovinky, bonbóny, zmrzlina, pečivo, sladké pečivo, perníky, potraviny z mouky, čokoládové, kakaové, kávové nápoje, káva, čaj; (32) nealkoholické nápoje, minerální vody, ovocné a zeleninové šťávy, šerbet; (41) kulturní, vzdělávací, sportovní, zábavní aktivity, organizování a pořádání kulturních a vzdělávacích výstav.  
(511) 16, 18, 20, 28, 30, 32, 41  
(210) O-342331

(111) **268416**  
(220) 23.02.2004  
(151) 28.12.2004  
(540)

**creditlife**

- (730) QBE Insurance (Europe) Limited jednajícím prostřednictvím QBE INSURANCE (EUROPE) LIMITED, organizační složka, se sídlem Na Pankráci 1683/127, Praha 4, Plantation Place, Fenchurch Street 30, EC 3M 3BD Londýn, GB  
(510) (36) pojištění - zprostředkování.

(511) 36  
(210) O-343406

(111) **268452**  
(220) 03.03.2004  
(151) 28.12.2004  
(540)

**LUKRECIUS**

- (730) Krýsl Lubomír Ing., Pallova 12, Plzeň, 30112, CZ  
(740) TICHÝ & POLÁČEK Patentopráv. a známk.kancelář, Ing. Jiří Poláček, Dominikánská 6, Plzeň, 30112  
(510) (6) alobal, armatury kovové do betonu, armatury pro potrubí, kovové potrubí, kovové součásti výčepních armatur, kovové zařízení výčepů a jejich potrubních rozvodů, barely kovové, bazény kovové, bedny na nářadí kovové, řetězy, dráty, drátěné pletivo, kovové dveře, kování dveří a oken, kovové rámy dveří a oken, železářské zboží, hřebíky, lana kovová, klíče, dveřní kliky a klepadla, kovadliny, kování pro nábytek, kovové zboží, kovová střešní krytina, šrouby, matice, nýty, plechy, okapní žlaby a roury, pájky, skoby, kramle, zámky, vrata kovová, vruty, podložky kovové, výztuže kovové, žebříky kovové; (11) akvarijní přístroje na vytápění a čištění, baterie vodovodní, baterky, bidety, bojler, topné články, dřezy, elektrické kávovary, elektrické lampy, elektricky vyhřívané podušky a příkrývky, filtry na pitnou vodu, fontány, fritézy, grily, chladicí stroje, přístroje a zařízení, chladničky, jogurtovače elektrické, sprchovací kabiny, kamna, pece, sporáky, klimatizační zařízení, kohoutky, elektrické konvice, kotle, vany, koupelnové armatury a obklady, krby, kuchyňská odsávací zařízení, lampy, lustry, ledničky, elektricky vyhřívané nánožníky, zařízení pro ohřev teplé vody, ohřivače, toustovače, osvětlovací přístroje a zařízení, pečící trouby, pisoáry, plechy pečící, řetězy barevných žárovek, sanitární přístroje a zařízení, saunová zařízení, sedátka WC, splachovače, sprchové kouty, sprchy, stínidla na lampy, stropní světla a lustry, sušičky prádla, sušičky nádobí, šamot (příslušenství pro trouby), toalety, umyvadla, vánoční světla, ventilátory, vodovodní zařízení, výbojky, zapalovače, žárovky; (20) bambus, boudy pro domácí zvířata, nábytek bytový a kancelářský, speciální nábytek pro vybavení výčepů a restaurací, gauče, hmoždinky nekovové, kádě nekovové, kolébky, koše, křesla, lavičky, lehátka skládací, lenošky, matrace, obrazové lišty a rámy, ošatky, pohovky, police nábytkové, polštáře, ponky, postele, prádelníky, prkénka na maso, proutěné zboží, ratan, nekovové rukojeti na nářadí, sláma pletená, slavníky, stoličky a stoly, truhlářské umělecké výrobky, tyče záclonové, tácky k rostlinám, žebříky nekovové, židle; (37) montáž výčepních a restauračních zařízení včetně mobilizaře, jejich revize, údržba, sanitace a opravy; (43) hotelové a restaurační služby.  
(511) 6, 11, 20, 37, 43  
(210) O-343726

(111) **268715**  
(220) 19.04.2004  
(151) 28.12.2004  
(540)

**SKANDAL**

- (730) SYMA, spol. s r.o., Zádveřice 240, Zádveřice, 76312, CZ  
(740) JUDr. Jaromír Heto, Vodní 1972, Zlín, 76001  
(510) (36) služby realitních kanceláří.  
(511) 36  
(210) O-345600

(111) **268819**  
(220) 20.05.2004  
(151) 28.12.2004  
(540)



(730) **LUNA PLAST a.s.**, Hořín 13, Mělník, 27601, CZ  
(740) Ing. Vlasta Sedláčková, Ke Kateřinkám 1393, Praha 4, 14900  
(510) (6) kovové stavební materiály - příslušenství k trubkám; (19) nekovové stavební materiály, plastové a polyetylenové trubky, plastové chráničky pro ochranu metalických a optických kabelů, samozhášivé plastové chráničky optických kabelů.  
(511) 6, 19  
(210) O-346710

(111) **268851**  
(220) 23.06.2004  
(151) 28.12.2004  
(540)

(730) **Šorm Miloslav Ing.**, K Novému dvoru 1044/2a, Praha 4 - Krč, 14200, CZ  
(740) Rudolf Darník, Jupiterova 1186/10, Praha 10 - Uhřetěves, 10400  
(510) (3) kosmetika, kosmetické mycí a pěnové prostředky na vlasy a pokožku, prostředky vlasové kosmetiky, zejména kondicionéry a tužidla, prostředky pro ochranu a regeneraci pokožky, krášličí kosmetické prostředky, parfemační a desodorační kosmetické prostředky, prostředky pro čištění, leštění, odmašťování a broušení.  
(511) 3  
(210) O-355599

(111) **268852**  
(220) 23.06.2004  
(151) 28.12.2004  
(540)

### Miraclean

(730) **Šorm Miloslav Ing.**, K Novému dvoru 1044/2a, Praha 4 - Krč, 14200, CZ  
(740) Rudolf Darník, Jupiterova 1186/10, Praha 10 - Uhřetěves, 10400  
(510) (3) kosmetické přípravky, přípravky k ochraně a regeneraci pokožky s bioaktivním zinkem, například opalovací přípravky; (5) přípravky pro péči o pokožku a tělo s bioaktivním zinkem k léčebným účelům, například krémy na popáleniny od slunce, přípravky pro ošetření popálenin, masážní přípravky.  
(511) 3, 5  
(210) O-355601

(111) **268857**  
(220) 24.06.2004  
(151) 28.12.2004  
(540)

### Helavit

(730) **Šorm Miloslav Ing.**, K Novému dvoru 1044/2a, Praha 4 - Krč, 14200, CZ  
(740) Rudolf Darník, Jupiterova 1186/10, Praha 10 - Uhřetěves, 10400  
(510) (3) kosmetika, kosmetické mycí a pěnové prostředky na vlasy a pokožku, prostředky vlasové kosmetiky, zejména kondicionéry a tužidla, prostředky pro ochranu a regeneraci pokožky, krášličí kosmetické prostředky, parfemační a desodorační kosmetické prostředky, prostředky pro čištění, leštění, odmašťování a broušení.  
(511) 3  
(210) O-355670

(111) **268864**  
(220) 29.06.2004  
(151) 28.12.2004  
(540)



(730) **CENTRAL EUROPEAN OUTDOOR COMPANY (C.E.O.C.) LIMITED**, Agiou Nikolaou 67-69, Nicosia, CY  
(740) Langrova, s.r.o., Skrětova 48/1011, Plzeň, 30100  
(510) (20) spací pytle na kempování; (22) lana, provazy, sítky, stany, plachty; (25) oděvy, obuv, kloboučnické zboží.  
(511) 20, 22, 25  
(210) O-355814

(111) **269015**  
(220) 15.01.2004  
(151) 26.01.2005  
(540)

### PAN TAU

(730) **Poláková Zuzana**, Velvarská 3, Praha 6, 16000, CZ  
(740) Dadej, Gheorgiu, Kendereški, patentová a známková kancelář, Mgr. Simona Hejdová, Lidická 51, Brno, 60200  
(510) (16) reklamní a dárkové předměty z papíru, kalendáře; (18) reklamní a dárkové předměty z kůže a imitace kůže, klíčenky (kožená galanterie); (20) reklamní a dárkové předměty z plastických hmot, nafukovací reklamní a dárkové zboží, spadající do této třídy; (25) oblečení, oděvy, obuv, čepice; (28) hry, hračky, vánoční ozdoby; (30) cukrářské a čokoládové výrobky, cukrovinky, bonbóny, zmrzlina, pečivo, sladké pečivo, perníky, potraviny z mouky, čokoládové, kakaové, kávové nápoje, káva, čaj; (32) nealkoholické nápoje, minerální vody, ovocné a zeleninové šťávy, šerbet; (41) kulturní, vzdělávací, sportovní, zábavní aktivity, organizování a pořádání kulturních a vzdělávacích výstav.  
(511) 16, 18, 20, 25, 28, 30, 32, 41  
(210) O-342156

(111) **269328**  
(220) 30.04.2004  
(151) 26.01.2005  
(540)



- (730) **TREK SPORT TRADE, s.r.o.**, Pri Celulózke 84, Žilina, SK  
(740) Ing. Róbert Porubčan, Puškinova 19, Ivanka pri Dunaji, 90028  
(510) (18) batohy, vaky pro turisty, vaky pro horolezce, vychádzkové hole, cestovní kufry, cestovní tašky, držáky na kufry, horolezecké hole, chlebníky, kožené chlopně, lodní kufry, cestovní obaly na oděvy, hole na podporu při chůzi, kapsy a tašky na připnutí k opasku, plážové tašky, pokrývky pro zvířata, postroje pro zvířata, lovecké tašky, pouzdra a obaly z vulkánfibru, pouzdra na navštívenky, řemínky na brusle, ruksaky, tašky na nošení dětí, vychádzková sedadla, kožešiny, kůže, imitace kůže, kožené nebo kůží potažené krabice, kožené šňůrky, kožené provázky, aktovky, kufry, kuffíky, deštníky, slunečníky, peněženky, kabelky, klíčenky z kůže, kožešinové příkrývky, kožené náramenní pásy, kožené řemeny, řemínky, kapsy z kůže na balení; (24) spací vaky, nahrazující příkrývky, síťky proti moskýtům, bavlněné textilie, textilie, tkaniny na textilní využití, látkové značky, postelové a stolové pokrývky a textilie, lůžkoviny, koupelové textilie nějakého oblečení, netkané textilie, textilní ubrusy a kapesníky, ubrusy ne papírové, pleteniny, textilní podšívky, prapory a vlajky ne papírové; (25) oděvy, lůžkoviny pohlcující pot, lůžkoviny zabraňující pocení, cyklistické oblečení, sportovní obuv, fotbalová obuv, gymnastické dresy, kombinézy na vodní lyžování, kovové části na obuv, lyžařská obuv, obuv a oblečení pro sportovce, obuv a oblečení pro turistiku a horské sporty, protismykové pomůcky na obuv, pánské spodky, sprchovací čepice, čepicové kšilty, sportovní trička a dresy, celá obuv, uniformy, konfekce, obleky, vesty, svrchní ošacení, pokrývky hlavy, lůžkoviny, bundy, čelenky, chrániče uší jako pokrývka hlavy, kabáty, klobouky, kapuce, límce, tílka, trička, kombinézy, košile, kožešiny jako oblečení, obuv a pláště na koupání, kalhoty, opasky, punčochy, plavky, pleteniny jako oblečení, svetry, pulovry, ponožky, potítky, rukavice, šály, šátky, šerpy, kapsy na oděvy; (28) postroje pro horolezce, horolezecká výstroj, ochranné vycpávky jako části sportovních úborů, baseballové rukavice, boxerské rukavice, stacionární kola na cvičení, chrániče na holeně, chrániče na lokty jako sportovní potřeby, opasky pro vzpěrače, hry, hračky, cvičební nářadí, bazény jako sportovní zboží, činky, stroje na fyzické cvičení, golfové rukavice a vaky, gymnastická zařízení, míče, žetony, kolečkové brusle, koloběžky, brusle, lyže, lyžařské vázání, sánky, skateboardy; (35) maloobchodní služby v oblasti sportovních potřeb, potřeb pro turistiku, oděvy, textil, textilní doplňky, obuv, kanceláře, zabývající se dovozem a vývozem, poradenství v obchodní činnosti, obchodní nebo podnikatelské informace, organizování komerčních nebo reklamních výstav a veletrhů, předvádění zboží, reklama, zprostředkování uvedených služeb, zprostředkování obchodu se zbožím.  
(511) 18, 24, 25, 28, 35  
(210) O-346130

(111) **269403**  
(220) 20.05.2004  
(151) 26.01.2005  
(540)

### LUNA PLAST

- (730) **LUNA PLAST a.s.**, Hořín 13, Mělník, 27601, CZ  
(740) Ing. Vlasta Sedláčková, Ke Kateřinkám 1393, Praha 4, 14900  
(510) (6) kovové stavební materiály - příslušenství k trubkám; (19) nekovové stavební materiály - pevné plastové a polyetylenové trubky, plastové chráničky pro ochranu metalických a optických kabelů, samozhášivé plastové chráničky optických kabelů.

(511) 6, 19  
(210) O-346709

(111) **269516**  
(220) 30.06.2004  
(151) 26.01.2005  
(540)



- (730) **Podravka - Lagris a.s.**, Dolní Lhota 39, Dolní Lhota u Luhačovic, 76323, CZ  
(740) Silesia Patent & Trademark s.r.o., Mgr. Václav Pacl, Pod Školou 1278, Šenov, 73934  
(510) (29) maso, mléko, konzervované potraviny, jedlé oleje a tuky, luštěniny, olejiny, konzervované, sušené a vařené ovoce a zelenina, suché plody, polotovary hotových jídel a potravinové základy pro gastronomii z masa, mléka a luštěnin, výrobky z brambor; (30) káva, čokoláda, čaj, kakao, cukr, rýže, tapioka, ságo, kávové náhražky, mouka a obilnářské výrobky, chléb, sušenky, suchary, koláče, jemné pečivo a cukrovinky, zmrzlina, mražené potraviny, med, sirup, melasa, kvasnice, prášky do pečiva, sůl, hořčice, ocet, chuťové omáčky, koření všeho druhu, led na chlazení, papírové sáčky plněné čajem nahrazující filtry na čaj; (31) čerstvé ovoce a zelenina, zemědělské produkty, obilniny, brambory, cukrová řepa, řepka olejka, kukuřice, chmel, mák, sója, slunečnice, len, lesní plody, nezpracované dřevo, semena, sazenice, přírodní květiny, dobytek a jiná živá zvířata; (32) pivo, lehká piva a ležáky, vody minerální a šumivé a jiné nealkoholické nápoje, sirupy a jiné přípravky k přípravě nápojů, šťávy ovocné lihuprosté a nápoje z ovocných šťáv nealkoholických (nezkvašených), šťávy (výtažky) pro kuchyni jako nápoj, šumivé ovocné nápoje (lihuprosté), šumivé nápoje s ovocnou šťávou.  
(511) 29, 30, 31, 32  
(210) O-355846

(111) **269531**  
(220) 14.07.2004  
(151) 26.01.2005  
(540)

### Technistone light

- (730) **Technistone, a.s.**, Bratři Štefanů 1070, Hradec Králové, 50003, CZ  
(740) Rott, Růžička & Guttman Patentové, známkové a advokátní kanceláře, JUDr. Vladimír Rott, Vinohradská 37, Praha 2, 12000  
(510) (9) speciální nábytek pro laboratoře; (19) obklady stěn nekovové, dlažby nekovové; (20) nábytek, nábytkové obložení, rámy, kuchyňské desky, kancelářský nábytek.  
(511) 9, 19, 20  
(210) O-356199

(111) **269696**  
(220) 10.12.2003  
(151) 28.02.2005  
(540)

### ETHER

- (730) **Vontorová Eva MgA.**, Tolstého 21, Praha 10, 10100, CZ  
(510) (18) pracovní brašny, kožené výrobky pro průmyslové užití, výrobky z kůže a náhražek, surové kůže a kožešiny, jako kufry, deštníky, slunečníky, sedlářské výrobky, kabelky, příruční kabely, cestovní tašky, školní tašky, sportovní pytle, neceséry cestovní (kožená galantérie), nákupní tašky, plážové tašky, ruksaky, klíčenky, náprsní tašky, peněženky; (25) oděvy, saka, kalhoty, svetry, košile, obleky, sukně, pláště, kostýmy, cvičební úbory, oděvní doplňky spadající do tř. 25 jako pásky ke kamaším, klapky

na uši, kravaty, motýlky, šály, rukavice, klobouky, čepice, ponožky, šle, spodní prádlo, kožesinové ozdoby oděvní, blůzy, barety, šátky, podkolenky, boty, turistické oděvy, opasky, pracovní oděvy, oděvy pro volný čas, zejména pro sport., spadající do této třídy; (42) oděvní návrhářství.

(511) 18, 25, 42  
(210) O-199044

(111) **269715**  
(220) 21.01.2004  
(151) 28.02.2005  
(540)



(730) **Poláková Zuzana**, Velvarská 3, Praha 6, 16000, CZ  
(740) Dadej, Gheorgiu, Kendereški, patentová a známková kancelář, Mgr. Simona Hejdová, Lidická 51, Brno, 60200  
(510) (16) reklamní a dárkové předměty z papíru, kalendáře; (18) reklamní a dárkové předměty z kůže, imitace kůže, klíčenky; (20) reklamní a dárkové předměty z plastických hmot, nafukovací reklamní a dárkové zboží; (25) oblečení, oděvy, obuv; (28) hry, hračky, vánoční ozdoby; (30) cukrářské a čokoládové výrobky, cukrovinky, bombóny, zmrzlina, pečivo, sladké pečivo, perníky, potraviny z mouky, čokoládové, kakaové, kávové nápoje, káva, čaj; (32) nealkoholické nápoje, minerální vody, ovocné a zeleninové šťávy, šerbet; (41) kulturní, vzdělávací, sportovní, zábavní aktivity, organizování a pořádání kulturních a vzdělávacích výstav.  
(511) 16, 18, 20, 25, 28, 30, 32, 41  
(210) O-342330

(111) **270237**  
(220) 11.06.2004  
(151) 28.02.2005  
(540)

### CAVLAS

(730) **GAVLAS, spol. s r.o.**, Politických vězňů 1272/21, Praha 1, 11000, CZ  
(740) ZÁBRŠ - Advokátní, patentová a známková kancelář, JUDr. Aleš Zábrš, Na Beránce 2, Praha 6, 16000  
(510) (35) provádění veřejných dražeb, činnost organizačních a ekonomických poradců, zprostředkovatelská činnost v oblasti obchodu; (36) činnost realitní kanceláře, nákup a prodej nemovitostí, oceňování nemovitostí a podniků, konzultační a poradenská činnost v oblasti nemovitostí; (39) pronájem automobilů a motocyklů.  
(511) 35, 36, 39  
(210) O-347404

(111) **270238**  
(220) 11.06.2004  
(151) 28.02.2005  
(540)

### GALAS

(730) **GAVLAS, spol. s r.o.**, Politických vězňů 1272/21, Praha 1, 11000, CZ  
(740) ZÁBRŠ - Advokátní, patentová a známková kancelář, JUDr. Aleš Zábrš, Na Beránce 2, Praha 6, 16000  
(510) (35) provádění veřejných dražeb, činnost organizačních a ekonomických poradců, zprostředkovatelská činnost v oblasti obchodu; (36) činnost realitní kanceláře, nákup a prodej nemovitostí, oceňování nemovitostí a podniků, konzultační a poradenská činnost v oblasti nemovitostí; (39) pronájem automobilů a motocyklů.  
(511) 35, 36, 39  
(210) O-347406

(111) **270239**  
(220) 11.06.2004  
(151) 28.02.2005  
(540)

### GALLAS

(730) **GAVLAS, spol. s r.o.**, Politických vězňů 1272/21, Praha 1, 11000, CZ  
(740) ZÁBRŠ - Advokátní, patentová a známková kancelář, JUDr. Aleš Zábrš, Na Beránce 2, Praha 6, 16000  
(510) (35) provádění veřejných dražeb, činnost organizačních a ekonomických poradců, zprostředkovatelská činnost v oblasti obchodu; (36) činnost realitní kanceláře, nákup a prodej nemovitostí, oceňování nemovitostí a podniků, konzultační a poradenská činnost v oblasti nemovitostí; (39) pronájem automobilů a motocyklů.  
(511) 35, 36, 39  
(210) O-347407

(111) **270240**  
(220) 11.06.2004  
(151) 28.02.2005  
(540)

### GAULAS

(730) **GAVLAS, spol. s r.o.**, Politických vězňů 1272/21, Praha 1, 11000, CZ  
(740) ZÁBRŠ - Advokátní, patentová a známková kancelář, JUDr. Aleš Zábrš, Na Beránce 2, Praha 6, 16000  
(510) (35) provádění veřejných dražeb, činnost organizačních a ekonomických poradců, zprostředkovatelská činnost v oblasti obchodu; (36) činnost realitní kanceláře, nákup a prodej nemovitostí, oceňování nemovitostí a podniků, konzultační a poradenská činnost v oblasti nemovitostí; (39) pronájem automobilů a motocyklů.  
(511) 35, 36, 39  
(210) O-347408

(111) **270253**  
(220) 16.06.2004  
(151) 28.02.2005  
(540)

### GORO

(730) **TEKRO, spol. s r.o.**, Višňová 2/484, Praha 4, 14000, CZ  
(510) (5) doplňky potravy minerální, léčiva pro zvěrolékařské účely, vitaminové přípravky; (31) krmiva suchá pro zvířata, krmiva (přísady) ne pro lékařské účely, krmivo suché, nápoje pro domácí zvířata, pochoutky a odměny ke zvykání pro zvířata, potrava pro domácí zvířata, potrava pro zvířata, psi suchary, suché krmivo, výživa pro domácí zvířata.  
(511) 5, 31  
(210) O-347515

(111) **270315**  
(220) 24.06.2004  
(151) 28.02.2005  
(540)

### LETKA

(730) **SK Tabák, s.r.o.**, Športová 20, Veľký Biel, SK  
(740) JUDr. Jiří Vaniček, Šaldova 34/466, Praha 8, 18600  
(510) (16) papír, lepenka a výrobky z těchto materiálů, které nejsou zařazeny do jiných tříd, fotografie, tiskárenské výrobky, papírenské zboží, papírové obaly, obaly na tabákové výrobky, kancelářské potřeby s výjimkou



nábytku, učební a vyučovací pomůcky s výjimkou přístrojů, plastické obaly nezařazené do jiných tříd, jednorázové plenkové kalhotky z papíru nebo buničiny; (18) aktovky, batohy, deštníky, kabelky, klíčenky, kufry, nákupní tašky, náprsní tašky, obaly na oděvy, pásy kožené, peněženky (ne z drahých kovů), slunečníky, tašky plážové; (25) oděvy a obuv, zejména kalhoty, saka, kabáty, oděvy pro sport a společenské oděvy, obuv sportovní a společenská, plavky, oděvy z kůže, opasky, čepice, klobouky, kapesníky, spodní prádlo, ponožky, punčochy, rukavice, pracovní oděvy; (30) ledový čaj, čokoládové nápoje, žvýkací guma-ne pro lékařské účely, káva, čokoládové a kakaové nápoje, zmrzlina, cukrovinky; (32) minerální vody jako nápoje, šumivé nápoje, mošty, nealkoholické nápoje z ovoce, nektary nealkoholické ovocné, hroznový mošt, jablečný mošt, ovocné šťávy a nápoje, iontové nápoje, nealkoholické nápoje i aperitivy, sirupy a jiné přípravky ke zhotovení nápojů, pivo; (34) cigarety, cigarety s filtrem, cigaretové filtry, cigaretový tabák, cigaretový papír, cigarillos, doutníky, dýmky a dýmkový tabák, popelníky s výjimkou popelníků z drahých kovů, pouzdra na cigarety a doutníky s výjimkou pouzder z drahých kovů, tabák, tabákové výrobky, šňupací tabák, žvýkací tabák, zápalky, zapalovače pro kuřáky, potřeby pro kuřáky.

(511) 16, 18, 25, 30, 32, 34  
(210) O-355712

(111) **270316**  
(220) 24.06.2004  
(151) 28.02.2005  
(540)

### SFINGA

(730) **SK Tabák, s.r.o.**, Športová 20, Veľký Biel, SK  
(740) JUDr. Jiří Vaniček, Šaldova 34/466, Praha 8, 18600  
(510) (32) minerální vody jako nápoje, šumivé nápoje, mošty, nealkoholické nápoje z ovoce, nektary nealkoholické ovocné, hroznový mošt, jablečný mošt, ovocné šťávy a nápoje, iontové nápoje, nealkoholické nápoje i aperitivy, sirupy a jiné přípravky ke zhotovení nápojů, pivo; (33) alkoholické nápoje s výjimkou pív, lihoviny, destilované nápoje, alkoholické nápoje obsahující ovoce, likéry, pálenky, víno, vodka, whisky; (34) cigarety, cigarety s filtrem, cigaretové filtry, cigaretový tabák, cigaretový papír, cigarillos, doutníky, dýmky a dýmkový tabák, popelníky s výjimkou popelníků z drahých kovů, pouzdra na cigarety a doutníky s výjimkou pouzder z drahých kovů, tabák, tabákové výrobky, šňupací tabák, žvýkací tabák, zápalky, zapalovače pro kuřáky, potřeby pro kuřáky.

(511) 32, 33, 34  
(210) O-355714

(111) **270317**  
(220) 24.06.2004  
(151) 28.02.2005  
(540)

### PATRIOT

(730) **SK Tabák, s.r.o.**, Športová 20, Veľký Biel, SK  
(740) JUDr. Jiří Vaniček, Šaldova 34/466, Praha 8, 18600  
(510) (25) oděvy s výjimkou košilí, zejména kalhoty, saka, kabáty, oděvy pro sport a společenské oděvy, plavky, trička, opasky, čepice, klobouky, kapesníky, spodní prádlo, ponožky, punčochy, rukavice, pracovní oděvy, obuv, sportovní obuv a společenská obuv; (30) ledový čaj, čokoládové nápoje, žvýkací guma ne pro lékařské účely, káva, čokoládové a kakaové nápoje, zmrzlina, cukrovinky; (34) cigarety, cigarety s filtrem, cigaretové filtry, cigaretový tabák, cigaretový papír, cigarillos, doutníky, dýmky a dýmkový tabák, popelníky s výjimkou popelníků z drahých kovů, pouzdra na cigarety a doutníky s výjimkou pouzder z drahých kovů, tabák, tabákové výrobky, šňupací tabák, žvýkací tabák, zápalky, zapalovače pro kuřáky, potřeby pro kuřáky.

(511) 25, 30, 34  
(210) O-355717

(111) **270387**  
(220) 27.07.2004  
(151) 28.02.2005  
(540)

### Energate

(730) **AI - Namura, spol. s r. o.**, Lysolajské údolí 107/25, Praha 6, 16500, CZ  
(740) JUDr. Aleš Zábrš, Na Beránce 2, Praha 6, 16000  
(510) (5) nápoje pro léčebné účely, zejména s obsahem lecitinu, vitamínů a jiných posilujících látek, iontové a energetické nápoje k léčebným účelům,

potraviny a jiné dietetické výrobky pro léčebné účely, posilující a povzbuzující prostředky k léčebným účelům, nutriční doplňky pro léčebné účely; (16) papírové nosiče informací všeho druhu, zejména tiskoviny, letáky, nálepky, papírové reklamní předměty, papírové obaly, kartonážní zboží; (32) vody minerální (přírodní nebo umělé), šumivé nápoje a jiné nealkoholické nápoje, ovocné a zeleninové nápoje, občerstvující šťávy, sirupy a jiné přípravky k výrobě nápojů, pivo, lehká piva a ležáky; (33) alkoholické nápoje; (35) inzertní, reklamní a propagační činnost, obstaratelská a zprostředkovatelská činnost v oblasti obchodu, poskytování pomoci při provozu obchodu, administrativní práce, marketing.

(511) 5, 16, 32, 33, 35  
(210) O-356588

(111) **270406**  
(220) 03.08.2004  
(151) 28.02.2005  
(540)



(730) **MIH Allegro BV**, Taurusavenue 105, 2132 LS Hoofddorp, NL  
(740) KOREJZOVÁ & SPOL., v.o.s., JUDr. Petra Korejzová, Korunni 810/104 E, Praha 10, 10100  
(510) (9) software na nosičích, nosiče dat nahrané i nenahrané; (35) reklamní činnost a marketing; (42) tvorba internetových aplikací, grafický design, hosting webových stránek, instalace počítačových programů, obnova počítačových dat, pronájem počítačů, regenerace počítačových dat, tvorba software, aktualizace počítačových programů, kopírování počítačových programů, počítačové systémové analýzy, tvorba počítačových systémů, poradenské služby v oblasti počítačového hardware, poradenské služby v oblasti počítačových programů, údržba počítačových programů, pronájem počítačového software, přenos dat nebo dokumentů z fyzických nosičů na elektronické nosiče, převod (konverze) dat počítačových programů (nefyzicky), tvorba a správa webových stránek, umístění webových stránek.  
(511) 9, 35, 42  
(210) O-356768

(111) **270407**  
(220) 03.08.2004  
(151) 28.02.2005  
(540)



(730) **MIH Allegro BV**, Taurusavenue 105, 2132 LS Hoofddorp, NL  
(740) **KOREJZOVÁ & SPOL., v.o.s.**, JUDr. Petra Korejzová, Korunní 810/104 E, Praha 10, 10100  
(510) (9) software na nosičích, nosiče dat nahrané i nenahrané; (35) reklamní činnost a marketing; (42) tvorba internetových aplikací, grafický design, hosting webových stránek, instalace počítačových programů, obnova počítačových dat, pronájem počítačů, regenerace počítačových dat, tvorba software, aktualizace počítačových programů, kopírování počítačových programů, počítačové systémové analýzy, tvorba počítačových systémů, poradenské služby v oblasti počítačového hardware, poradenské služby v oblasti počítačových programů, údržba počítačových programů, pronájem počítačového software, přenos dat nebo dokumentů z fyzických nosičů na elektronické nosiče, převod (konverze) dat počítačových programů (nefyzicky), tvorba a správa webových stránek, umístování webových stránek.  
(511) 9, 35, 42  
(210) O-356769

(111) **270425**  
(220) 12.08.2004  
(151) 28.02.2005  
(540)

### DELFIK

(730) **Al - Namura, spol. s r. o.**, Lysolažské údolí 107/25, Praha 6, 16500, CZ  
(740) JUDr. Aleš Zábřeh, Na Beránce 2, Praha 6, 16000  
(510) (5) nápoje pro léčebné účely, především pro děti, zejména s obsahem lecitinu, vitamínů a jiných posilujících látek, iontové a energetické nápoje k léčebným účelům, potraviny a jiné dietetické výrobky pro léčebné účely, posilující a povzbuzující prostředky k léčebným účelům, nutriční doplňky pro léčebné účely; (29) mléko, mléčné nápoje a nápoje s mlékem a nápoje na bázi mléka, zejména pro děti; (32) vody minerální (přírodní nebo umělé), šumivé nápoje a jiné nealkoholické nápoje, ovocné a zeleninové nápoje, obcerstvující šťávy, sirupy a jiné přípravky k výrobě nápojů, pivo, lehká piva a ležáky.  
(511) 5, 29, 32  
(210) O-358435

(111) **270426**  
(220) 12.08.2004  
(151) 28.02.2005  
(540)

### GLOGLO

(730) **Al - Namura, spol. s r. o.**, Lysolažské údolí 107/25, Praha 6, 16500, CZ  
(740) JUDr. Aleš Zábřeh, Na Beránce 2, Praha 6, 16000  
(510) (5) nápoje pro léčebné účely, především pro děti, zejména s obsahem lecitinu, vitamínů a jiných posilujících látek, iontové a energetické nápoje pro léčebné účely, potraviny a jiné dietetické výrobky pro léčebné účely, posilující a povzbuzující prostředky pro léčebné účely, nutriční doplňky pro léčebné účely; (29) mléko, mléčné nápoje a nápoje s mlékem a nápoje na bázi mléka, zejména pro děti; (32) vody minerální (přírodní nebo umělé), šumivé nápoje a jiné nealkoholické nápoje, ovocné a zeleninové nápoje, obcerstvující šťávy, sirupy a jiné přípravky k výrobě nápojů, pivo, lehká piva a ležáky.

(511) 5, 29, 32  
(210) O-358436

(111) **270434**  
(220) 19.08.2004  
(151) 17.02.2005  
(540)



(730) **Rožnovská travní semena, s.r.o.**, Meziříčská 100, Rožnov pod Radhoštěm, 75661, CZ  
(740) Ing. Zdeněk Kučera, Padělky 548 (P.O.Box 92), Slušovice, 76315  
(510) (31) zemědělské, zahradní a lesní produkty jako semena a osiva trav, jetelovin, směsi trav a jetelovin, technických plodin, obilnin, luštěnin, léčivých rostlin, koření a krmných plodin, vše v rámci této třídy; (35) zprostředkování obchodních záležitostí; (42) laboratorní rozbor zemědělských plodin a potravin; (44) čištění semen a osiv, poradenství v oblasti zemědělské činnosti.  
(511) 31, 35, 42, 44  
(210) O-358605

(111) **270688**  
(220) 03.05.2004  
(151) 29.03.2005  
(540)



(730) **Reality GAIA, s.r.o.**, Národní třída 16, Hodonín, 69501, CZ  
(740) Joukl a partneři, advokátní kancelář, s.r.o., Mgr. Zdeněk Joukl, Jakubské nám. 580/4, Brno, 60200  
(510) (35) obchodní a ekonomické poradenství, provádění veřejných dražeb; (36) činnost a služby realitní kanceláře, zprostředkovatelská činnost a služby v oblasti investic a nemovitého majetku, správy a nakládání s nemovitým majetkem, zejména v oblasti koupě, prodeje, pronájmu a leasingu, bytů a nebytových prostor, oceňování a odhady nemovitostí včetně vypracovávání posudků, poradenská činnost v oblasti realit a finančního poradenství, nákup, prodej a správa pohledávek, průzkum a analýza trhu, zejména trhu s realitami, zprostředkování finančních operací, úvěrové poradenství a zprostředkování úvěrů a hypoték, poskytování informací v oblasti realit, investic a nemovitostí pomocí prostředků globální počítačové sítě, investiční činnost v investiční výstavbě; (42) zprostředkování právní pomoci v oblasti realit, financnictví a pojišťovnictví, projektová v investiční výstavbě.  
(511) 35, 36, 42  
(210) O-346149

(111) **270738**  
(220) 14.05.2004  
(151) 29.03.2005  
(540)



(730) **TABAKUS GROUP a.s.**, Rudé armády 652/27, Karviná, Hranice, 73301, CZ

(740) Mgr. Václav Pacl, patentový zástupce, Pod Školou 1278, Šenov u Ostravy, 73934

(510) (32) nealkoholické nápoje, zejména limonády, šumivé a jiné nealkoholické nápoje, též z ovocných šťáv a přípravky na jejich výrobu, též s ovocnou šťávou, minerální vody a přípravky na její výrobu, přírodní nebo umělé, zejména trestí, tablety a prášky, nealkoholické nápoje obsahující kyselinu uhličitou, ovocné a zeleninové šťávy a nápoje, též obohacené vitamíny nebo minerály, sorbety, též šerbety, sodovky a stolové vody, dietní, iontové a energetické nápoje, pivo, lehká piva a ležáky, též v netekuté formě, nealkoholické aperitivy, přípravky nebo příchutě na výrobu nápojů, zejména koncentráty a sirupy, ovocné nebo zeleninové šťávy a nápoje z ovocných šťáv, džusy a mošty, nealkoholické nápoje obohacené vitamíny nebo minerály, proteinové nealkoholické nápoje, dietní nápoje, tablety a prášky na přípravu šumivých nealkoholických nápojů, nealkoholické nápoje s příchutí ovoce nebo zeleniny, pramenité vody, stolní vody perlivé i neperlivé, míchané nápoje nealkoholické, nápoje z rajčatové šťávy; (33) alkoholické nápoje, zejména vína a burčáky, destiláty a lihoviny, likéry, alkoholické esence a extrakty, medovina, míšené nápoje, zejména s převahou alkoholu, mošty s alkoholem; (34) tabák a byliny na kouření, tabák šňupavý a žvýkáci, tabákové výrobky, zejména cigarety s filtrem i bez filtru, cigarety s obsahem tabákových náhražek, bez léčebného účelu, cigarillos, doutníky, potřeby pro kuřáky, zvláště zápalky a zapalovače, též křesadla, cigaretové a doutníkové špičky a náustky, s výjimkou špiček a náustků z drahých kovů, doutníkové odřezávače, cigaretový papír a absorpční papíry do dýmek, dýmky a čističe dýmek, pouzdra na tabákové výrobky, zejména na cigarety, tabatěrky, dózy na tabák a na cigarety, popelníky s výjimkou popelníků z drahých kovů.

(511) 32, 33, 34  
(210) O-346553

(111) **270739**  
(220) 14.05.2004  
(151) 29.03.2005  
(540)

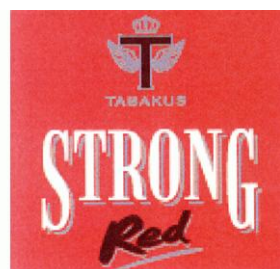

(730) **TABAKUS GROUP a.s.**, Rudé armády 652/27, Karviná, Hranice, 73301, CZ

(740) Mgr. Václav Pacl, patentový zástupce, Pod Školou 1278, Šenov u Ostravy, 73934

(510) (32) nealkoholické nápoje, zejména limonády, šumivé a jiné nealkoholické nápoje, též z ovocných šťáv a přípravky na jejich výrobu, též s ovocnou šťávou, minerální vody a přípravky na její výrobu, přírodní nebo umělé, zejména trestí, tablety a prášky, nealkoholické nápoje obsahující kyselinu uhličitou, ovocné a zeleninové šťávy a nápoje, též obohacené vitamíny nebo minerály, sorbety, též šerbety, sodovky a stolové vody, dietní, iontové a energetické nápoje, pivo, lehká piva a ležáky, též v netekuté formě, nealkoholické aperitivy, přípravky nebo příchutě na výrobu nápojů, zejména koncentráty a sirupy, ovocné nebo zeleninové šťávy a nápoje z ovocných šťáv, džusy a mošty, nealkoholické nápoje obohacené vitamíny nebo minerály, proteinové nealkoholické nápoje, dietní nápoje, tablety a prášky na přípravu šumivých nealkoholických nápojů, nealkoholické nápoje s příchutí ovoce nebo zeleniny, pramenité vody, stolní vody perlivé i neperlivé, míchané nápoje nealkoholické, nápoje z rajčatové šťávy; (33) alkoholické nápoje, zejména vína a burčáky, destiláty a lihoviny, likéry, alkoholické esence a extrakty, medovina, míšené nápoje, zejména s převahou alkoholu, mošty s alkoholem; (34) tabák a byliny na kouření, tabák šňupavý a žvýkáci, tabákové výrobky, zejména cigarety s filtrem i bez filtru, cigarety s obsahem tabákových náhražek, bez léčebného účelu, cigarillos, doutníky, potřeby pro kuřáky, zvláště zápalky a zapalovače, též křesadla, cigaretové a doutníkové špičky a náustky, s výjimkou špiček a náustků z drahých kovů, doutníkové odřezávače, cigaretový papír a absorpční papíry do dýmek, dýmky a čističe dýmek, pouzdra na tabákové výrobky, zejména na cigarety, tabatěrky, dózy na tabák a na cigarety, popelníky s výjimkou popelníků z drahých kovů.

(511) 32, 33, 34  
(210) O-346554

(111) **270774**  
(220) 28.05.2004  
(151) 29.03.2005  
(540)

## WIND

(730) **TABAKUS GROUP, a.s.**, Rudé armády 652/27, Karviná, Hranice, 73301, CZ

(740) Mgr. Václav Pacl, patentový zástupce, Pod Školou 1278, Šenov u Ostravy, 73934

(510) (32) nealkoholické nápoje, zejména limonády, šumivé a jiné nealkoholické nápoje, též z ovocných šťáv a přípravky na jejich výrobu, též s ovocnou šťávou, minerální vody a přípravky na její výrobu, přírodní nebo umělé, zejména trestí, tablety a prášky, nealkoholické nápoje obsahující kyselinu uhličitou, ovocné a zeleninové šťávy a nápoje, též obohacené vitamíny nebo minerály, sorbety, též šerbety, sodovky a stolové vody, dietní, iontové a energetické nápoje, pivo, lehká piva a ležáky, též v netekuté formě, nealkoholické aperitivy, přípravky nebo příchutě na výrobu nápojů, zejména koncentráty a sirupy, ovocné nebo zeleninové šťávy a nápoje z ovocných šťáv, džusy a mošty, nealkoholické nápoje obohacené vitamíny nebo minerály, proteinové nealkoholické nápoje, dietní nápoje, tablety a prášky na přípravu šumivých nealkoholických nápojů, nealkoholické nápoje s příchutí ovoce nebo zeleniny, pramenité vody, stolní vody perlivé i neperlivé, míchané nápoje nealkoholické, nápoje z rajčatové šťávy, aperitivy nealkoholické; (33) alkoholické nápoje, zejména vína a burčáky,

destiláty a lihoviny, likéry, alkoholické esence a extrakty, medovina, míšené nápoje, zejména s převahou alkoholu, mošty s alkoholem; (34) tabák a byliny na kouření, tabák šňupavý a žvýkáci, tabákové výrobky, zejména cigarety s filtrem i bez filtru, cigarety s obsahem tabákových náhražek, bez léčebného účelu, cigarillos, doutníky, potřeby pro kuřáky, zvláště zápalky a zapalovače, též křesadla, cigaretové a doutníkové špičky a náustky, s výjimkou špiček a náustků z drahých kovů, doutníkové odřezávače, cigaretový papír a absorpční papíry do dýmek, dýmky a čističe dýmek, pouzdra na tabákové výrobky, zejména na cigarety, tabatěrky, dózy na tabák a na cigarety, popelníky s výjimkou popelníků z drahých kovů.

(511) 32, 33, 34  
(210) O-346947

(111) **270872**  
(220) 14.06.2004  
(151) 29.03.2005  
(540)

**MAXIMAT**

(730) **Pecha Jiří**, K Botiči 1458/7, Praha 10 - Vršovice, 10100, CZ  
(740) Ing. Zdeněk Kučera, Dlouhá 207 (P.O.BOX 92), Slušovice, 76315  
(510) (6) kovové stavební materiály, zejména armovací materiál jako dráty, tyče a rohože, profilové železo, neelektrické kabely a dráty, pletivo, zámečnické a klempířské kovové potřeby a díly, zejména plechy a tvarovky, kovové trubky, kovové okenní a dveřní zárubně, části kovových stavebních konstrukcí pro silnice, železnice, mosty, podchody a propusty, kovové potrubí, včetně jeho součástí jako jsou spojky, redukce apod., kovové obruče, objímky a prstence pro stavby, kovový spojovací materiál, zámečnické zboží, kovové šrouby a nýty, kovové výztuhy, kovová schodiště; (17) materiály pro elektrickou, tepelnou a akustickou izolaci a izolaci proti vlhkosti jako folie, minerální vlna, lepenky, guma, tmely, syntetické pryskyřice, plsti, izolační nátěry; (19) základní stavební materiály jako písek, cement a vápno, zdicí materiály všeho druhu, omítkové materiály všeho druhu, pálené stavební materiály zejména cihly a tvarovky z pálené hlíny, lehčené stavební materiály, nekovové stavební materiály, zejména stavební prvky a prefabrikáty z betonu, asbestocementu, sádry a sádrokartonu, keramický podlahový a obkladový materiál, materiál pro dlažbu, včetně prefabrikovaných tvarovaných dílů, skleněné stavební materiály, keramické stavební výrobky, betonové a kameninové výrobky pro kanalizaci, melioraci a odvodňování, vodovodní, plynovodní a kanalizační díly z plastických hmot, stavební dílce z plastických hmot jako obkladový materiál a dveřní a okenní díly, řezivo všeho druhu, zejména prkna, fošny, hranolky a trámy, ostatní materiál ze dřeva nebo vzájemně mechanicky či chemicky spojených pilin a dřevěné drtě, detaily dřevěných staveb, zejména nosníky, dřevěné dveře a jejich zárubně, okna a okenní rámy, panely dřevěných staveb, dřevěný obkladový materiál a prefabrikáty obkladových prvků, dřevěná podlahová krytina a její části, nekovové přenosné chaty a jejich díly střešní krytina a střešní tvarovky.

(511) 6, 17, 19  
(210) O-347451

(111) **270951**  
(220) 25.06.2004  
(151) 29.03.2005  
(540)



(730) **United Artists Corporation**, 245 N. Beverly Drive, Beverly Hills, 90210-5317, CA, US

(740) JUDr. Otakar Švorčík, Hálkova 2, Praha 2, 12000  
(510) (9) přístroje pro měření, přístroje pro záznam, převod, reprodukci zvuku a obrazu, magnetické nosiče zvukových záznamů, gramofonové desky, přístroje pro zpracování informací a počítače, počítačové programy a CD-ROMy, počítačové hry a kártridže s počítačovými hrami, programy, pásky a CD-ROMy, počítačové hardware a software vhodné pro multimedia a interaktivní počítačové hry; (16) jemný papír pro kosmetické účely, papír, lepenka a výrobky z těchto materiálů, které jsou zařazeny do jiných tříd, tiskárenské výrobky, potřeby pro knižní vazby, papírenské zboží, plastické obaly (nezařazené do jiných tříd), tiskařské typy, štočky, papír a papírové zboží, zejména vizitky, papírnické zboží, papírové vystřihovací postavičky, dárkový balicí papír, zboží určené k oslavám - v rámci této třídy, zejména papírové klobouky, papírové ozdobičky na dort a papírové ubrusy, papírové předměty pro oslavy v podobě malých hraček a firkaček, obrázky, plakáty, publikace, zejména knihy, časopisy, informační brožurky a letáky, comics časopisy, kreslené seriály v novinách, adresáře, kreslené seriály, barevné a dětské knížky, obrázkové naučné a učební knihy, knížky s hrami, fikční romány a povídkové knížky, filmové scénáře, transparenty, lepicí štítky, obtisky, vývěsní desky - v rámci této třídy, pouzdra na pera a tužky, blahopřání, pohledy a korespondenční listky, papír na psaní a poznámkový papír, poznámkové bloky a obálky, poznámkové knížky, obaly na knihy, papírové ubrusy, prostírání; (28) hrací karty, karetní hry; (41) půjčování divadelních představení, filmů a televizních programů a dalších audiálních, vizuálních a audiovizuálních a multimediálních programů na filmech, páskách, video kazetách, video diskách, audiálních páskách, kompaktních discích a nahraném software a ostatních zábavních médiích.

(511) 9, 16, 28, 41  
(210) O-355741

(111) **271068**  
(220) 20.07.2004  
(151) 29.03.2005  
(540)



(730) **SLOT Group, a.s.**, Jáchymovská 142, Karlovy Vary, 36004, CZ

(740) Petr Zeman, Hradní 301, Lohet, 35733  
(510) (28) výherní hrací přístroje, jiné technické hrací stroje a přístroje, technická sázková zařízení; (35) zprostředkování obchodu, reklama, propagace; (37) instalace a servis výherních hracích přístrojů, technických



hracích přístrojů a sázkových zařízení; (41) provozování heren, provozování výherních hracích přístrojů, provozování her na technických hracích přístrojích, provozování sázkových her.

(511) 28, 35, 37, 41  
(210) O-356367

(111) **271070**  
(220) 20.07.2004  
(151) 29.03.2005  
(540)

### LIFECO

(730) **QBE Insurance (Europe) Limited jednající prostřednictvím QBE INSURANCE (EUROPE) LIMITED, organizační složka, se sídlem Na Pankráci 1683/127, Praha 4, Plantation Place, Fenchurch Street 30, EC 3M 3BD Londýn, GB**

(510) (35) reklamní, inzertní, propagační a marketingová činnost, průzkum a vyhodnocování trhu, zprostředkovatelská činnost v oblasti obchodu, komerční informační kancelář, získávání, zpracování a distribuce dat, analýzy nákladů, obchodní nebo podnikatelské informace, překlad informací do počítačové databáze, statistické informace, zprostředkovatelská činnost v oblasti výše uvedených služeb, činnost podnikatelských, ekonomických a organizačních poradců, dodavatelské služby pro třetí osoby, dovozní a vývozní kancelář, kopírování dokumentů; (36) finanční analýzy, nájem a pronájem bytů a domů, clearing, daňové odhady, finanční informace a finanční poradenství, finanční služby, kapitálové investice, realitní kancelář, leasing, správa domů, obchodování s nemovitostmi, pronájem a správa nemovitostí, zprostředkování nemovitostí, správa majetku, ubytovací kanceláře (byty, místnosti), činnost finančních poradců, hypotéky, informace o pojištění, makléřství, uzavírání pojistek, zprostředkování pojištění; (41) vydávání elektronických knih a časopisů, elektronické publikování, informace o možnostech rozptýlení, zábavy a vzdělávání, organizování a vedení konferencí a seminářů, organizování kulturních, nebo vzdělávacích výstav, zábava, pobavení, vydavatelská a nakladatelská činnost.

(511) 35, 36, 41  
(210) O-356371

(111) **271074**  
(220) 22.07.2004  
(151) 29.03.2005  
(540)

### SPEEDY

(730) **TEKRO, s.r.o., Višňová 2/484, Praha 4, 14000, CZ**

(510) (5) doplňky potravy minerální, léčiva pro zvěrolékařské účely, vitaminové přípravky; (31) krmiva suchá pro zvířata, krmiva (příspěvky) ne pro lékařské účely, krmiva suchá, nápoje pro domácí zvířata, pochoutky a odměny ke žvýkání pro zvířata, potrava pro domácí zvířata, psí suchary, suché krmivo, výživa pro domácí zvířata.

(511) 5, 31  
(210) O-356424

(111) **271077**  
(220) 21.07.2004  
(151) 29.03.2005  
(540)



(730) **Pekárny a cukrárny Náchod, a. s., Plhovská 87, Náchod, 54701, CZ**

(740) Ing. Pavel Reichel, Lopatecká 14, Praha 4, 14700

(510) (30) výrobky z obilovin, cereálie, cereální tyčinky, celozrnné cereální sušenky, kukuřičné, ovesné a pšeničné vločky, müsli, pečivo, jemné pečivo, trvanlivé pečivo sladké i slané, cukrářské výrobky, náplně,

kakaové, čokoládové, kávové a ovocné náplně, krémy a polevy, pekařské výrobky, chléb, obilniny připravené k osobní konzumaci, mouka a přípravky z obilnin, pekařské suroviny, pekařské přísady, pekařské pomocné prostředky, aroma a esence, káva, čaj, kakao.

(511) 30  
(210) O-356427

(111) **271155**  
(220) 03.08.2004  
(151) 29.03.2005  
(540)



(730) **UNIMONT J.C.K. s.r.o., Hradec 8, Leděč nad Sázavou, 58401, CZ**

(740) Ing. Jaromír Příkryl, Včelín 1161, Hulín, 76824

(510) (35) zprostředkovatelská činnost v oblasti nákupu a prodeje zboží; (37) zámečnictví spadající do této třídy, opravy, montáže, údržba a revize elektrických zařízení a elektrických strojů, provádění staveb a jejich odstraňování, zemní práce speciálními mechanismy, montáže, údržba a servis telekomunikačních zařízení, pronájem bagrů, rypadel, buldozerů, jeřábů, stavebních, důlních a razících strojů, lešení, strojů k hutnění povrchů, ke stavbě pozemních komunikací a stavební mechanizace, služby pronájmu nářadí a konstrukčního materiálu, montáž, údržba a servis telekomunikačních zařízení; (39) silniční motorová doprava nákladní.

(511) 35, 37, 39  
(210) O-356771

(111) **271440**  
(220) 23.09.2004  
(151) 21.03.2005  
(540)



(730) **WALMARK, a.s., Oldřichovice 44, Trinec, 73961, CZ**

(740) Advokátní a patentová kancelář VYSKOČIL, KROŠLÁK a spol., Dana Lukajová, Voršilská 10, Praha 1, 11000

(510) (5) výrobky farmaceutické a parafarmaceutické, vitamíny a minerály a stopové prvky, dietní a nutriční přípravky a léčiva, medicínální sirupy, výtažky z léčivých bylin a kombinované přípravky vitamínů, minerálů, stopových prvků a bylinných výtažků, potravinové doplňky obohacené vitamíny nebo minerály nebo stopovými prvky, vitaminové přípravky, vitamíny a multivitaminové preparáty, minerály a multiminerálové preparáty, bylinné čaje pro lékařské účely, léčivé byliny, cukrovinky nebo pastilky nebo tablety nebo tobolky nebo kapsle nebo žvýkačky s léčivými přísadami, dietetické látky upravené pro lékařské účely, minerální vody a dietetické nápoje upravené pro lékařské účely, dietní potraviny upravené pro lékařské účely, doplňky výživové pro lékařské účely, bílkovinné přípravky nebo potrava pro lékařské účely, balzámy a krémy a masti pro

lékařské účely, chemické přípravky pro lékařské účely, léčivé oleje, oleje pro lékařské účely, tuky pro lékařské účely, léčivé soli, tinkury pro lékařské účely, bylinné výtažky nebo sirupy pro lékařské účely, vitamínová a minerální výživa ve formě koncentrátů, proteinové koncentráty jako výživné přísady k potravinám, droždí pro farmaceutické účely, potravinové doplňky s léčebnými účinky, výživné nebo dietetické přípravky pro lékařské účely pro denní doplnění stravy jako instantní strava nebo samostatná směs, která se skládá hlavně z mléka v prášku nebo ze živočišných nebo zeleninových proteinů, také s přísadkou vitamínů nebo minerálů nebo stopových prvků nebo cukru; (29) potravinové doplňky ne pro lékařské účely (zařazené v této třídě) a obsahující látky živočišného původu, protein pro lidskou spotřebu, proteinové výrobky a přípravky pro výživu, přípravky zvláštní výživy pro sportovce nebo osoby s vysokým energetickým výdejem, želatina, želatinové výrobky a přípravky pro výživu, tuky jedlé, oleje jedlé, extrakty z chaluhy jako výživa, výživné přípravky pro denní doplnění stravy jako instantní strava nebo samostatná směs, která se skládá hlavně z mléka v prášku nebo ze živočišných nebo zeleninových proteinů, také s přísadkou vitamínů nebo minerálů nebo stopových prvků nebo cukru, mléčné výrobky, jogurty, konzervované, sušené, vařené nebo nakládané ovoce nebo zelenina, polévky, vývary, bujóny; (30) potravinové doplňky ne pro lékařské účely (zařazené v této třídě) a obsahující látky rostlinného původu, cukrovinky, žvýkačky, bonbony, žvýkačky, zmrzliny, pekařské výrobky, cukrářské výrobky, kakao, káva, čaj, čokoláda, nápoje čokoládové, čajové, kakaové nebo kávové, potraviny a pokrmy z obilovin pro lidskou spotřebu, těstoviny, muesli, med, propolis pro lidskou potřebu.

(511) 5, 29, 30  
(210) O-359637

(111) **271455**  
(220) 29.09.2004  
(151) 29.03.2005  
(540)

### TRÓJA

(730) **Prefa Brno a.s.**, Kulkova 4231/10, Brno, 61500, CZ  
(740) Martin Kořistka, patentový zástupce, Karpatská 3, Brno, 62500  
(510) (19) dlažba ze všech materiálů mimo kov, dlaždice na dláždění, dlaždice mozaikové, dlaždice vegetační; (37) dlaždičské práce a kladení dlažeb, opravy a údržba dlažby; (40) úprava a zpracování dlaždic, dlažby.  
(511) 19, 37, 40  
(210) O-359766

(111) **271456**  
(220) 29.09.2004  
(151) 29.03.2005  
(540)

### SUMER

(730) **Prefa Brno a.s.**, Kulkova 4231/10, Brno, 61500, CZ  
(740) Martin Kořistka, patentový zástupce, Karpatská 3, Brno, 62500  
(510) (19) dlažba ze všech materiálů mimo kov, dlaždice na dláždění, dlaždice mozaikové, dlaždice vegetační; (37) dlaždičské práce a kladení dlažeb, opravy a údržba dlažby; (40) úprava a zpracování dlaždic, dlažby.  
(511) 19, 37, 40  
(210) O-359767

(111) **271457**  
(220) 29.09.2004  
(151) 29.03.2005  
(540)

### BABYLON

(730) **Prefa Brno a.s.**, Kulkova 4231/10, Brno, 61500, CZ  
(740) Martin Kořistka, patentový zástupce, Karpatská 3, Brno, 62500  
(510) (19) dlažba ze všech materiálů mimo kov, dlaždice na dláždění, dlaždice mozaikové, dlaždice vegetační; (37) dlaždičské práce a kladení dlažeb, opravy a údržba dlažby; (40) úprava a zpracování dlaždic, dlažby.  
(511) 19, 37, 40  
(210) O-359769

(111) **271730**  
(220) 09.06.2004  
(151) 26.04.2005  
(540)

### RALSON

(730) **RALSON (INDIA) LIMITED**, Ralson Nagar, G.T. Road, Ludhiana 141003, IN  
(740) KOREJZOVÁ & SPOL., v.o.s., JUDr. Petra Korejzová, Korunní 810/104 E, Praha 10, 10100  
(510) (12) vozidla, dopravní prostředky pozemní, vzdušné nebo vodní.  
(511) 12  
(210) O-347296

(111) **271731**  
(220) 09.06.2004  
(151) 26.04.2005  
(540)

### RALCO

(730) **RALSON (INDIA) LIMITED**, Ralson Nagar, G. T. Road, Ludhiana 141003, IN  
(740) KOREJZOVÁ & SPOL., v.o.s., JUDr. Petra Korejzová, Korunní 810/104 E, Praha 10, 10100  
(510) (12) vozidla, dopravní prostředky pozemní, vzdušné nebo vodní.  
(511) 12  
(210) O-347297

(111) **271739**  
(220) 14.06.2004  
(151) 26.04.2005  
(540)

### SVĚT KONÍ

(730) **Šofr Luděk Ing.**, Královice 8, Slaný, 27401, CZ  
(740) TRAPLOVÁ-HAKR-KUBÁT Advokátní a patentová kancelář, Mgr. Jana Šuranová Traplová, Přístavní 24, Praha 7, 17000  
(510) (16) periodické i neperiodické publikace všeho druhu, tiskoviny, časopisy, brožury, papír; (35) propagační činnost, reklama; (41) vydavatelská činnost.  
(511) 16, 35, 41  
(210) O-347462

(111) **271754**  
(220) 16.06.2004  
(151) 26.04.2005  
(540)

### MLECOOP

(730) **MLECOOP - ODBYTOVÉ DRUŽSTVO**, Hyberská 38, Praha 1, 11000, CZ  
(740) Mgr. Tomáš Zlesák, Revoluční 3, Praha 1, 11015  
(510) (29) maso, ryby, drůbež a zvěřina, masové výtažky, ovoce a zelenina konzervované, sušené a zavařené, želé, džemy, vejce, mléko a mléčné výrobky, syrové kravské mléko, oleje a tuky jedlé; (31) syrové dřevo, zahradnické výrobky, zrní, živá zvířata, čerstvé ovoce a zelenina, osivo, rostliny a přírodní květiny, krmivo pro zvířata, slad, obilniny; (35) zprostředkovatelská činnost v oblasti obchodu, dodavatelské služby pro třetí osoby (nákup výrobků a služeb pro jiné podniky).  
(511) 29, 31, 35  
(210) O-347546

(111) **271755**  
(220) 16.06.2004  
(151) 26.04.2005  
(540)

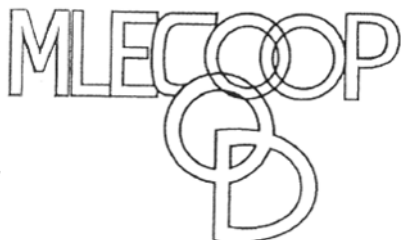

(730) **MLECOOP - ODBYTOVÉ DRUŽSTVO**, Hyberská 38, Praha 1, 11000, CZ  
(740) Mgr. Tomáš Zlesák, Revoluční 3, Praha 1, 11015  
(510) (29) maso, ryby, drůbež a zvěřina, masové výtažky, ovoce a zelenina konzervované, sušené a zavažené, želé, džemy, vejce, mléko a mléčné výrobky, syrové, kravské mléko, oleje a tuky jedlé; (31) syrové dřevo, zahradnické výrobky, zrní, živá zvířata, čerstvé ovoce a zelenina, osivo, rostliny a přírodní květiny, krmivo pro zvířata, slad, obilniny; (35) zprostředkovatelská činnost v oblasti obchodu, dodavatelské služby pro třetí osoby (nákup výrobků a služeb pro jiné podniky).  
(511) 29, 31, 35  
(210) O-347547

(111) **271807**  
(220) 01.07.2004  
(151) 26.04.2005  
(540)



(730) **SPORT SCHWARZKOPF s.r.o.**, T. G. Masaryka 154, Sušice II, 34201, CZ  
(740) PATENTFORM, Ing. Stanislav Dušek, Medinská 530, Praha 9-Klánovice, 19014  
(510) (24) vodonepropustná, větruvzdorná a prodyšná tkanina.  
(511) 24  
(210) O-355889

(111) **271808**  
(220) 01.07.2004  
(151) 26.04.2005  
(540)

### BlocVent

(730) **SPORT SCHWARZKOPF s.r.o.**, T. G. Masaryka 154, Sušice II, 34201, CZ  
(740) PATENTFORM, Ing. Stanislav Dušek, Medinská 530, Praha 9-Klánovice, 19014  
(510) (24) vodonepropustná, větruvzdorná a prodyšná tkanina.  
(511) 24  
(210) O-355890

(111) **271866**  
(220) 19.07.2004  
(151) 26.04.2005  
(540)

### DEKFOL

(730) **DEKTRADE, a.s.**, Tiskařská 10/257, Praha 10 - Malešice, 10800, CZ  
(510) (17) paropropustná pojistná podstřešní fólie, parotěsná zábrana z polyetylénu, hydroizolační fólie, všechny výše uvedené výrobky v této třídě s výjimkou izolačních materiálů pro systémy a zařízení pro vytápění, větrání a úpravu vzduchu.  
(511) 17  
(210) O-356311

(111) **271870**  
(220) 19.07.2004  
(151) 26.04.2005  
(540)

### DEKTEN

(730) **DEKTRADE, a.s.**, Tiskařská 10/257, Praha 10 - Malešice, 10800, CZ  
(510) (17) střešní hydroizolace, kontaktní membrány, zpevněné fólie na krytí lešení, fólie pro zahrádkářské účely, izolační materiály (teplo, zvuk, nášlap), hydroizolační fólie z PELH, perlinkové tkaniny pro stavební účely (pod omítky), všechny výše uvedené výrobky v této třídě s výjimkou izolačních materiálů pro systémy a zařízení pro vytápění, větrání a úpravu vzduchu.  
(511) 17  
(210) O-356315

(111) **272019**  
(220) 12.08.2004  
(151) 26.04.2005  
(540)

### DELFI

(730) **Al - Namura, spol. s r. o.**, Lysolažské údolí 107/25, Praha 6, 16500, CZ  
(740) JUDr. Aleš Zábrš, Na Beránce 2, Praha 6, 16000  
(510) (5) nápoje pro léčebné účely, především pro děti, zejména s obsahem lecitinu, vitamínů a jiných posilujících látek, iontové a energetické nápoje k léčebným účelům, potraviny a jiné dietetické výrobky pro léčebné účely, posilující a povzbuzující prostředky k léčebným účelům, nutriční doplňky pro léčebné účely; (32) vody minerální (přírodní nebo umělé), šumivé nápoje a jiné nealkoholické nápoje, ovocné a zeleninové nápoje, obcerstvující šťávy, sirupy a jiné přípravky k výrobě nápojů, pivo, lehká piva a ležáky.  
(511) 5, 32  
(210) O-358434

(111) **272025**  
(220) 13.08.2004  
(151) 26.04.2005  
(540)

### PURKMISTR

(730) **LUKRÉCIUS, a.s.**, Selská náves 2, Plzeň, 32600, CZ  
(740) TICHÝ & POLÁČEK Patentopráv. a známk.kancelář, Ing. Jiří Poláček, Dominikánská 6, Plzeň, 30112  
(510) (16) archy papíru, balící papír, blahopřání, bloky, brožury, celofán, periodika, dopisní papír, etikety kromě textilních, fotografie, reprodukce grafické, grafiky, karty, kartóny, knihy, obálky, obaly, obtisky, papír toaletní, papírenské výrobky, ubrousky papírové, ubrusy papírové, plakáty, plány, pohlednice, potřeby na psaní, praporečky papírové, prostírání papírové, pytlíky papírové, ručníky papírové, sešity, tácky papírové, těžítka, tiskopisy, tužky, folie na balení z plastických hmot, zápisníky, zpěvníky; (21) bandasky, cestovní lahve, cukřenky, čajníky, čajové soupravy, dávkovače mýdla, dávkovače papírových ručníků, dávkovače toaletního papíru, demižony, džbánky, hluboké mísy, hmcce, hmcčírské zboží, chladič nádoby, prkénka a schránky na chléb, kastroly, kávové soupravy, kbelíky, kořenáče, kotlíky, kuchyňské nádobí, majolika, mísy, naběračky, nádoby kuchyňské, nočníky, otvíráky lahví, pánve, párátko, pepřenky, podnosy, porcelán, potřeby kuchyňské, potřeby toaletní, krabice na jídlo, rukavice pro domácnost, sběračky, servisy, sklenice na pití, sklo tabulové, slánky, stojánky, svícny, šálky, škopky, štoudve, tácky papírové, talíře papírové, talíře, termosky, utěrky na čištění, výrobky z křišťálového skla, vývrtky, žejdlíky; (32) nealkoholické nápoje, iontové nápoje, pivo,



příchutě a přípravky pro nápoje, sodová voda, minerálky, sladové nápoje, stolní voda.  
(511) 16, 21, 32  
(210) O-358456

(511) 5, 29, 30  
(210) O-360398

(111) **272239**  
(220) 21.09.2004  
(151) 26.04.2005  
(540)

### HUMIDOVAT

(730) **Poláková Zuzana**, Velvarská 3, Praha 6, 16000, CZ  
(740) DADEJ, GHEORGHIU, KENDEREŠKI Patentová a známková kancelář, Mgr. Simona Hejdová, Lidická 51, Brno, 60200  
(510) (16) reklamní a dárkové předměty z papíru, kalendáře; (18) reklamní a dárkové předměty z kůže, imitace kůže, klíčenky; (20) reklamní a dárkové předměty z plastických hmot, nafukovací reklamní a dárkové zboží; (25) oblečení, oděvy, obuv, čepice; (28) hry, hračky, vánoční ozdoby; (30) cukrářské a čokoládové výrobky, cukrovinky, bonbóny, zmrzlina, pečivo, sladké pečivo, perníky, potraviny z mouky, čokoládové, kakaové, kávové nápoje, káva, čaj; (32) nealkoholické nápoje, minerální vody, ovocné a zeleninové šťávy, šerbet; (41) kulturní, vzdělávací, sportovní, zábavní aktivity, organizování a pořádání kulturních a vzdělávacích výstav, filmová tvorba, půjčování filmů, výroba divadelních představení, psaní scénářů, výroba televizních a rozhlasových programů, televizní zábava.  
(511) 16, 18, 20, 25, 28, 30, 32, 41  
(210) O-359555

(111) **272444**  
(220) 20.10.2004  
(151) 13.04.2005  
(540)

### Selezin ACE

(730) **WALMARK, a. s.**, Oldřichovice 44, Třinec, 73961, CZ  
(740) Advokátní a patentová kancelář VYSKOČIL, KROŠLÁK a spol., Dana Lukajová, Voršilská 10, Praha 1, 11000  
(510) (5) výrobky farmaceutické a parafarmaceutické, vitamíny a minerály a stopové prvky, dietní a nutriční přípravky a léčiva, medicínální sirupy, výtažky z léčivých bylin a kombinované přípravky vitamínů, minerálů, stopových prvků a bylinných výtažků, potravinové doplňky obohacené vitamíny nebo minerály nebo stopovými prvky, vitamínové přípravky, vitamíny a multivitaminové preparáty, minerály a multiminerálové preparáty, bylinné čaje, léčivé byliny, cukrovinky nebo pastilky nebo tabletky nebo tobolky nebo kapsle nebo žvýkačky s léčivými přísadami, dietetické látky upravené pro lékařské účely, minerální vody a dietetické nápoje upravené pro lékařské účely, dietní potraviny upravené pro lékařské účely, doplňky výživové pro lékařské účely, bilkovinné přípravky nebo potrava pro lékařské účely, balzámy a krémy a masti pro lékařské účely, chemické přípravky pro lékařské účely, léčivé oleje, oleje pro lékařské účely, tuky pro lékařské účely, léčivé soli, tinktury pro lékařské účely, bylinné výtažky nebo sirupy, vitamínová a minerální výživa ve formě koncentrátů, proteinové koncentráty jako výživné přísady k potravinám, droždí pro farmaceutické účely, potravinové doplňky s léčebnými účinky, výživné nebo dietetické přípravky pro lékařské účely pro denní doplnění stravy jako instantní strava nebo samostatná směs, která se skládá hlavně z mléka v prášku nebo ze živočišných nebo zeleninových proteinů, také s přísadkou vitamínů nebo minerálů nebo stopových prvků nebo cukru; (29) potravinové doplňky ne pro lékařské účely (zařazené v této třídě) a obsahující látky živočišného původu, protein pro lidskou spotřebu, proteinové výrobky a přípravky pro výživu, přípravky zvláštní výživy pro sportovce nebo osoby s vysokým energetickým výdejem, želatina, želatinové výrobky a přípravky pro výživu, tuky jedlé, oleje jedlé, extrakty z chaluh jako výživa, výživné přípravky pro denní doplnění stravy jako instantní strava nebo samostatná směs, která se skládá hlavně z mléka v prášku nebo, ze živočišných nebo zeleninových proteinů, také s přísadkou vitamínů nebo minerálů nebo stopových prvků nebo cukru, mléko, mléčné výrobky, jogurty, konzervované, sušené, vařené nebo nakládané ovoce nebo zelenina, polévky, vývary, bujóny; (30) potravinové doplňky ne pro lékařské účely (zařazené v této třídě) a obsahující látky rostlinného původu, cukrovinky, žvýkačky, bonbony, žvýkačky, zmrzlina, pekařské výrobky, cukrářské výrobky, kakao, káva, čaj, čokoláda, nápoje čokoládové, čajové, kakaové nebo kávové, potraviny a pokrmy z obilovin pro lidskou spotřebu, těstoviny, müsli, med, propolis pro lidskou potřebu.

(111) **272620**  
(220) 10.06.2004  
(151) 25.05.2005  
(540)



(730) **OMV Česká republika, s.r.o.**, Štětkovka 1638/18, Praha 4, Nusle, 14000, CZ  
(740) Becker a Poliakoff, s.r.o., advokátní kancelář, JUDr. Jan Kotík, U Prašné brány 1078/1, Praha 1 - Staré Město, 11000  
(510) (4) paliva, maziva, pohonné hmoty (pohonné hmoty a přísady do pohonných hmot, benzín, benzín motorový, nafta motorová).  
(511) 4  
(210) O-347333

(111) **272621**  
(220) 10.06.2004  
(151) 25.05.2005  
(540)



(730) **OMV Česká republika, s.r.o.**, Štětkovka 1638/18, Praha 4, Nusle, 14000, CZ  
(740) Becker a Poliakoff, s.r.o., advokátní kancelář, JUDr. Jan Kotík, U Prašné brány 1078/1, Praha 1 - Staré Město, 11000  
(510) (4) paliva, maziva, pohonné hmoty (pohonné hmoty a přísady do pohonných hmot, benzín, benzín motorový, nafta motorová).  
(511) 4  
(210) O-347334

(111) **272622**  
(220) 10.06.2004  
(151) 25.05.2005  
(540)



(730) **OMV Česká republika, s.r.o.**, Štětkova 1638/18, Praha 4, Nusle, 14000, CZ  
(740) Becker a Poliakoff, s.r.o., advokátní kancelář, JUDr. Jan Kotík, U Prašné brány 1078/1, Praha 1 - Staré Město, 11000  
(510) (4) paliva, maziva, pohonné hmoty (pohonné hmoty a přísady do pohonných hmot, benzín, benzín motorový, nafta motorová).  
(511) 4  
(210) O-347335

(111) **272623**  
(220) 10.06.2004  
(151) 25.05.2005  
(540)



(730) **OMV Česká republika, s.r.o.**, Štětkova 1638/18, Praha 4, Nusle, 14000, CZ  
(740) Becker a Poliakoff, s.r.o., advokátní kancelář, JUDr. Jan Kotík, U Prašné brány 1, Praha 1 - Staré Město, 11000  
(510) (4) paliva, maziva, pohonné hmoty (pohonné hmoty a přísady do pohonných hmot, benzín, benzín motorový, nafta motorová).  
(511) 4  
(210) O-347336

(111) **272626**  
(220) 15.06.2004  
(151) 25.05.2005  
(540)

### ... Jsme tam, kde vy stavíte

(730) **PREFA BRNO, a.s.**, Kulkova 10/4231, Brno, 61500, CZ  
(740) Martin Kořistka, Karpatská 3, Brno, 62500  
(510) (6) stavební materiál z válcovaného a litého kovu, ocelové výztuže do betonu, konstrukce příhradové kovové, zámečnické výrobky, stavební kování, kovové roury, kovová síla, kovová lešení; (7) stroje s mechanickým pohonem, formovací stroje, stroje na tvarování betonářské výztuže, stroje na řezání a stříhání ocelových profilů a betonářské výztuže, stroje vrtací, stroje míchací, stroje na stlačený vzduch, stroje na drcení kamene, stroje na drcení stavebního odpadu všeho druhu, stroje na zkoušení stavebních materiálů; (17) výlisky z plastických hmot, plastické hmoty ve fóliích, blocích, tyčích a trubkách, lamináty a sklolamináty, včetně profilů tažených a válcovaných, kompozitní plastické hmoty - profily, desky, izolátory všeho druhu, izolace tepelné a zvukové,

ucpávkové a izolační hmoty, výplně otvorů (okna, dveře aj.) z plastu a plastových profilů; (19) stavební materiály nekovové, kameninové a cementové roury, dlažby nekovové všeho druhu, betonové a železobetonové dílce všeho druhu, včetně prostorových a nádrží, zdící materiály, kámen přírodní a umělý, cement, vápno, sádra, šterk, asfalt, přenosné konstrukce nekovové (přenosné domy), nekovové pomníky, komíny, dřevo stavební a dřevěné tesařské výrobky, řezivo, asfaltové isolační lepenky a izolační pásy pro stavebnictví, bezvločkové asfaltové fólie; (35) organizační a ekonomické poradenství ve stavebnictví; (36) pronájem nemovitostí, bytů a nebytových prostor a poskytování služeb s pronájemem souvisejících, zprostředkování nákupu, prodeje a pronájmu nemovitostí, bytu a nebytových prostor; (37) provádění inženýrských, bytových a občanských staveb, dlaždičské práce, izolačnické práce, kladení potrubí, tesařské a stavební práce, stavba krovu ze dřeva, zprostředkování obchodu s dřevem a stavebními materiály; (40) nakládání s odpady, služby spojené s nakládáním s odpady, likvidace a recyklace odpadu; (42) projektová činnost v investiční výstavbě, konstruktérské práce v oblasti stavebnictví a strojírenství.

(511) 6, 7, 17, 19, 35, 36, 37, 40, 42  
(210) O-347511

(111) **272758**  
(220) 21.09.2004  
(151) 25.05.2005  
(540)

### VIADRUS

(730) **VIADRUS a.s.**, Bezručova 300, Bohumín, 73581, CZ  
(510) (6) odlitky z železných i neželezných kovů; (11) zařízení pro převod nebo výměnu tepla, otopná tělesa, zejména litinové radiátory, kotle, lokální přímotopná topidla.  
(511) 6, 11  
(210) O-359530

(111) **272788**  
(220) 18.10.2004  
(151) 25.05.2005  
(540)

### DRAGIS

(730) **Dragančík Jindřich Ing.**, Blahoslavova 278/6, Krmov, Pod Cvilínem, 79401, CZ  
(740) Mgr. Václav Pacl, patentový zástupce, Pod Školou 1278, Šenov u Ostravy, 73934  
(510) (7) stroje a motory, zejména stroje na opracování nábytkových dílů ze dřeva, dřevěných hmot, z jejich imitace a z plastických či umělých hmot, náhradní díly a doplňky k těmto strojům, spadající do této třídy; (8) nářadí a nástroje s ručním pohonem, zejména k opracování nábytkových dílů; (35) zprostředkování obchodu, předvádění zboží, shromažďování různých výrobků a náhradních dílů a doplňků k těmto výrobkům pro třetí osoby (kromě jejich přepravy), v rozsahu výrobních tříd 7 a 8, za účelem umožnění spotřebitelům, aby si tyto výrobky mohli pohodlně prohlížet a nakupovat, dovozní a vývozní agentura, obchodní nebo podnikatelské informace, pomoc, poradenství a poskytování konzultací v obchodní činnosti, služby v oblasti získávání obchodních kontraktčních partnerů, vytváření obchodních sítí, zprostředkování interaktivního obchodu pomocí globálních komunikačních sítí (Internet); (37) instalace a montáž, opravy, údržba a servisní činnost k uvedeným strojům a zařízením, truhlářství; (40) stavba strojů s ručním a mechanickým pohonem pro třetí osoby.  
(511) 7, 8, 35, 37, 40  
(210) O-360253

(111) **272798**  
(220) 22.10.2004  
(151) 25.05.2005  
(540)

(730) **KOVOARTIKL CZ, s.r.o.**, Nová 1064, Kuřim, 66434, CZ  
(740) Ing. Marie Jandová, Nerudova 1095, Kuřim, 66434  
(510) (6) barely, bazény, bečky, bedny, bedny na nářadí, bezpečnostní schránky, desky pracovní, dlažba, držadla, dveře, dveřní kliky, dveřní kování, dveřní rámy, kabiny na převlékání, kabiny na stříkání barev, kádě, kartotéky, kolečka na nábytek, kování pro nábytek, kontejnery pojízdné, kontejnery stacionární, nádoby na skladování a přepravu, madla, nádrže, ohrady, okapní žlaby, okapové roury, okenice, oplocení, palety manipulační, palety přepravní, palety nakládací, pokladničky, poštovní schránky, prahy, regály, schodiště, schody, skleníkové konstrukce, skříně, skřínky, stavební konstrukce, stavební panely, stojany, stoly pracovní, stoly dílenské, střechy, telefonní budky, trezory, vany na míchání malty, vrata, zábradlí, zásobníky, žaluzie, žebříky, veškeré uvedené výrobky kovové, drátěné pletivo, dráty z obecných kovů; (12) kolečkové židle, stojany jízdních kol, vozíky ruční, vozíky kolejové, vozíky montážní, vozíky servisní, vozíky stohovací nebo nakládací, vozíky zavazadlové, vozíky na čištění, vozíky na hadice, vozíky na manipulaci se zbožím, vozíky na odlitky, vozíky nákupní, vozíky zdvihací; (20) nábytek, nábytek (bytové zařízení), kancelářský nábytek, školní nábytek, kovový nábytek, kartotéky, lékárníčky, police, pulty, regály, registrační skříně, stupně schodů (nekovové), stoličky, stolky odkládací, stoly pracovní, stoly (kovové), stoly zámečnické (nekovové), žebříky ze dřeva nebo umělých hmot, židle; (40) broušení, frézování, hoblování, pájení, řezání pilou, svařování, montáž materiálu na objednávku, informace o úpravě a zpracování materiálu.  
(511) 6, 12, 20, 40  
(210) O-360443

(111) **272973**  
(220) 27.07.2004  
(151) 13.06.2005  
(540)

### Momo

(730) **Al - Namura, spol. s r. o.**, Lysolažské údolí 107/25, Praha 6, 16500, CZ  
(740) JUDr. Aleš Zábřeh, Na Beránce 2, Praha 6, 16000  
(510) (5) nápoje pro léčebné účely, především pro děti, zejména s obsahem lecitinu, vitamínů a jiných posilujících látek, iontové a energetické nápoje k léčebným účelům, potraviny a jiné dietetické výrobky pro léčebné účely, posilující a povzbuzující prostředky k léčebným účelům, nutriční doplňky pro léčebné účely; (29) mléko, mléčné nápoje a nápoje s mlékem a nápoje na bázi mléka, zejména pro děti; (32) vody minerální (přírodní nebo umělé), šumivé nápoje a jiné nealkoholické nápoje, ovocné a zeleninové nápoje, oběrstvující šťávy, pivo, lehká piva a ležáky.  
(511) 5, 29, 32  
(210) O-356586

(111) **273106**  
(220) 15.06.2004  
(151) 27.06.2005  
(540)

### Tschechischer Nationalchor

(730) **GLANS, s.r.o.**, Blatného 2338/5, Praha 5, 15500, CZ  
(740) advokátka Stanislava Olšanská, Zelenohorská 503, Praha 8, 18100  
(510) (41) divadelní představení, estrády, karaoke, koncertní síně, nahrávací studio (služby), organizování představení, orchestry, představení, živé představení, elektronické publikování.  
(511) 41  
(210) O-347512

(111) **273352**  
(220) 18.10.2004  
(151) 27.06.2005  
(540)

### GARDENIK

(730) **PREFA BRNO, a.s.**, Kulkova 10/4231, Brno, 61500, CZ  
(740) Martin Kořistka, patentový zástupce, Karpatská 3, Brno, 62500  
(510) (19) betonové prefabrikované vegetační dílce.  
(511) 19  
(210) O-360268

(111) **273817**  
(220) 27.07.2004  
(151) 25.07.2005  
(540)

### Synergy

(730) **Al - Namura, spol. s r.o.**, Lysolažské údolí 107/25, Praha 6, 16500, CZ  
(740) JUDr. Aleš Zábřeh, Na Beránce 2, Praha 6, 16000  
(510) (32) pivo, lehká piva a ležáky.  
(511) 32  
(210) O-356589

(111) **273939**  
(220) 02.11.2004  
(151) 25.07.2005  
(526) EUROMARKET

### MOODY'S EUROMARKET ESSENTIALS

(730) **MIS Quality Management Corp.**, 501 Silverside Road, Suite 20, Wilmington, 19809, DE, US  
(740) KANIA, SEDLÁK, SMOLA Patentová a známková kancelář, Ing. František Kania, Mendlovo nám. 1a, Brno, 60300  
(510) (36) finanční analýzy a informační služby.  
(511) 36  
(210) O-420089

(111) **274042**  
(220) 19.11.2004  
(151) 25.07.2005  
(540)

### EWEAR

(730) **Vontorová Eva MgA.**, Tolstého 21, Praha 10, 10100, CZ  
(510) (18) kůže, imitace kůže, výrobky z těchto materiálů, které nejsou zahrnuty v jiných třídách, kuřky a zavazadla, deštníky a slunečníky a hole, biče a sedlářské výrobky; (25) oděvy, obuv, kloboučnické zboží; (42) vědecké a technologické služby a s nimi spojený výzkum a návrhy, průmyslové analýzy a výzkum, návrh a vývoj počítačového hardwaru a softwaru, právní služby.  
(511) 18, 25, 42  
(210) O-420624

(111) **274162**  
(220) 15.12.2004  
(151) 25.07.2005  
(540)



(730) **A-Team, s.r.o.**, Smrečianská 43, 811 05 Bratislava, SK  
(740) Dipl. Ing. Jaroslav Novotný, Římská 45, Praha 2, 12000  
(510) (6) trezory (bezpečnostní úschovné objekty), bankovní technika jako komorové trezory, skříňové trezory, dotační boxy, depozitní schránky, výměníky (kovové skříňky), schránky na klíče, kovové pokladnice, ohnivzdorné skříně, trezorové klíče, zámky a kombinace; (12) fólie na auta, okenní fólie na auta v rámci této třídy; (37) montáž trezorů, montáž okenních fólií a fólií na auta, montáž, oprava a údržba zabezpečovacích systémů a poplachových systémů sloužících na ochranu majetku a osob před neoprávněnými zásahy, včetně zabezpečovacích systémů a zařízení umožňujících sledování pohybu a přítomnosti osob v objektu a jeho okolí, servis trezorové a bankovní techniky, reparace starých trezorů, montáž bezpečnostních dveří, oprava, výměna a montáž bezpečnostních zámků a kombinací; (39) stěhování trezorové a bankovní techniky, skladování materiálu; (41) organizování a vedení školení a seminářů v oblasti mechanických zabezpečovacích systémů; (42) otevírání trezorů, poradenská a konzultační činnost v oblasti zabezpečovacích systémů, vývoj zabezpečovacích systémů a poplachových systémů sloužících na ochranu majetku a osob před neoprávněnými zásahy, včetně zabezpečovacích systémů a zařízení umožňujících sledování pohybu a přítomnosti osob v objektu a jeho okolí.  
(511) 6, 12, 37, 39, 41, 42  
(210) O-421441

(111) **275074**  
(220) 27.07.2004  
(151) 13.09.2005  
(540)



(730) **Al - Namura, spol. s r. o.**, Lysolažské údolí 107/25, Praha 6, 16500, CZ  
(740) JUDr. Aleš Zábrš, Na Beránce 2, Praha 6, 16000  
(510) (5) nápoje pro léčebné účely, zejména s obsahem lecitinu, vitamínů a jiných posilujících látek, iontové a energetické nápoje k léčebným účelům, potraviny a jiné dietetické výrobky pro léčebné účely, posilující a povzbuzující prostředky k léčebným účelům, nutriční doplňky pro léčebné účely; (16) papírové nosiče informací všeho druhu, zejména tiskoviny, letáky, nálepky, papírové reklamní předměty, papírové obaly, kartonážní zboží; (29) mléko, mléčné nápoje a nápoje s mlékem a nápoje na bázi mléka; (32) vody minerální (přírodní nebo umělé), šumivé nápoje a jiné nealkoholické nápoje, ovocné a zeleninové nápoje, obcerstvující šťávy, sirupy a jiné přípravky k výrobě nápojů, pivo, lehká piva a ležáky; (33) alkoholické nápoje; (35) inzertní, reklamní a propagační činnost,

obstaravatelská a zprostředkovatelská činnost v oblasti obchodu, poskytování pomoci při provozu obchodu, administrativní práce, marketing.  
(511) 5, 16, 29, 32, 33, 35  
(210) O-356585

(111) **275677**  
(220) 03.03.2005  
(151) 29.09.2005  
(540)



(730) **BONUSS - CZ s.r.o.**, Jeseniova 25, Praha 3, 13000, CZ  
(740) PROPATENT, Ing. Vlasta Sedláčková, Ke Katerínkám 1393, Praha 4, 14900  
(510) (35) reklamní činnost, marketing, činnost podnikatelských, organizačních a ekonomických poradců, obchodní služby v administrativě, zprostředkování obchodních služeb; (41) pořádání kulturních akcí, provoz výherních hracích přístrojů; (42) grafický design, grafické a kresličské práce.  
(511) 35, 41, 42  
(210) O-423889

(111) **275717**  
(220) 11.03.2005  
(151) 29.09.2005  
(540)

### Viaderm triple beauty effect

(730) **WALMARK, a. s.**, Oldřichovice 44, Trinec, 73961, CZ  
(740) Advokátní a patentová kancelář VYSKOČIL, KROŠLÁK a spol., Dana Lukajová, Voršilská 10, Praha 1, 11000  
(510) (5) výrobky farmaceutické a parafarmaceutické, vitamíny a minerály a stopové prvky, dietní a nutriční přípravky a léčiva, medicínální sirupy, výtažky z léčivých bylin a kombinované přípravky vitamínů, minerálů, stopových prvků a bylinných výtažků, potravinové doplňky obohacené vitamíny nebo minerály nebo stopovými prvky, vitamínové přípravky, vitamíny a multivitaminové preparáty, minerály a multiminerálové preparáty, bylinné čaje, léčivé byliny, cukrovinky nebo pastilky nebo tabletky nebo tobolky nebo kapsle nebo žvýkačky s léčivými přísadami, dietetické látky upravené pro lékařské účely, minerální vody a dietetické nápoje upravené pro lékařské účely, dietní potraviny upravené pro lékařské účely, doplňky výživové pro lékařské účely, bílkovinné přípravky nebo potrava pro lékařské účely, balzámy a krémy a masti pro lékařské účely, chemické přípravky pro lékařské účely, léčivé oleje, oleje pro lékařské účely, tuky pro lékařské účely, léčivé soli, tinktury pro lékařské účely, bylinné výtažky nebo sirupy, vitamínová a minerální výživa ve formě koncentrátů, proteinové koncentráty jako výživné přísady k potravinám, droždí pro farmaceutické účely, potravinové doplňky s léčebnými účinky, výživné nebo dietetické přípravky pro lékařské účely pro denní doplnění stravy jako instantní strava nebo samostatná směs, která se skládá hlavně z mléka v prášku nebo ze živočišných nebo zeleninových proteinů, také s přísadkou vitamínů nebo minerálů nebo stopových prvků nebo cukru; (29) potravinové doplňky ne pro lékařské účely (zařazené v této třídě) a obsahující látky živočišného původu, protein pro lidskou spotřebu, proteinové výrobky a přípravky pro výživu, přípravky zvláštní výživy pro sportovce nebo osoby s vysokým energetickým výdejem, želatina, želatinové výrobky a přípravky pro výživu, tuky jedlé, oleje jedlé, extrakty z chaluch jako výživa, výživné přípravky pro denní doplnění stravy jako instantní strava nebo samostatná směs, která se skládá hlavně z mléka v prášku nebo, ze živočišných nebo zeleninových proteinů, také s přísadkou vitamínů nebo minerálů nebo

stopových prvků nebo cukru, mléko, mléčné výrobky, jogurty, konzervované, sušené, vařené nebo nakládané ovoce nebo zelenina, polévky, vývary, bujóny; (30) potravinové doplňky ne pro lékařské účely (zařazené v této třídě) a obsahující látky rostlinného původu, cukrovinky, žvýkačky, bonbony, žvýkačky, zmrzliny, pekařské výrobky, cukrářské výrobky, kakao, káva, čaj, čokoláda, nápoje čokoládové, čajové, kakaové nebo kávové, potraviny a pokrmy z obilovin pro lidskou spotřebu, těstoviny, muesli, med, propolis pro lidskou potřebu.

(511) 5, 29, 30  
(210) O-424162

(111) **275829**  
(220) 30.06.2004  
(151) 26.10.2005  
(540)

### LIHOLAK

(730) **COLORLAK, a.s.**, Tovární 1076, Staré Město, 68603, CZ  
(740) Ing. Zdeněk Kučera, Padělký 548 (P.O.Box 92), Slušovice, 76315  
(510) (2) barvy, laky, vodou ředitelné silnovrstvé lazurovací laky, emaily, fermeže, nátěrové laky, ředidla do nátěrových látek, barev a laků, zlatolaky, tmely zařazené do tř. 2, barviva, mořidla, ochranné prostředky proti rzi kovů a hnilobě dřeva, práškové nátěrové látky, práškové barvy, impregnační prostředky na dřevo a na beton, mořidla na dřevo, elektroforézní nátěrové látky, aditiva pro nátěrové hmoty; (17) izolační nátěrové hmoty, zejména nástřikové hmoty na bázi organických pojiv a organických plnidel; (19) barvy fasádní, barvy pro stavební účely, maltovinová pojiva, nástřikové omítkové hmoty, lité podlahy, asfaltové nátěry, stavební nástřikové hmoty na bázi organických pojiv a organických plnidel; (42) vývoj a výzkum v oblasti výroby barev a laků.

(511) 2, 17, 19, 42  
(210) O-355854

(111) **275830**  
(220) 30.06.2004  
(151) 26.10.2005  
(540)

### PROTIREZ

(730) **COLORLAK, a.s.**, Tovární 1076, Staré Město, 68603, CZ  
(740) Ing. Zdeněk Kučera, Padělký 548 (P.O.Box 92), Slušovice, 76315  
(510) (2) barvy, laky, vodou ředitelné silnovrstvé lazurovací laky, emaily, fermeže, nátěrové laky, ředidla do nátěrových látek, barev a laků, zlatolaky, tmely zařazené do tř. 2, barviva, mořidla, ochranné prostředky proti rzi kovů a hnilobě dřeva, práškové nátěrové látky, práškové barvy, impregnační prostředky na dřevo a na beton, mořidla na dřevo, elektroforézní nátěrové látky, aditiva pro nátěrové hmoty; (17) izolační nátěrové hmoty, zejména nástřikové hmoty na bázi organických pojiv a organických plnidel; (19) barvy fasádní, barvy pro stavební účely, maltovinová pojiva, nástřikové omítkové hmoty, lité podlahy, asfaltové nátěry, stavební nástřikové hmoty na bázi organických pojiv a organických plnidel; (42) vývoj a výzkum v oblasti výroby barev a laků.

(511) 2, 17, 19, 42  
(210) O-355855

(111) **277142**  
(220) 02.06.2004  
(151) 14.12.2005  
(540)



(730) **Blue Care s.r.o.**, Ke koupališti 1790/12, Praha 8 Kobylisy, 18200, CZ  
(740) Dipl.-Ing. Jiří Chludina, Jana Masaryka 43-47, Praha 2, 12000  
(510) (16) tiskoviny, reklamní a informační materiály zařazené v této třídě, prospekty, letáky, všechny výrobky v této třídě s výjimkou zaměření na oblast zdravotnictví.  
(511) 16  
(210) O-347102

(111) **277152**  
(220) 24.06.2004  
(151) 14.12.2005  
(540)



(730) **SK Tabák, s.r.o.**, Športová 20, Veľký Biel, SK  
(740) JUDr. Jiří Vaniček, Šaldova 34/466, Praha 8, 18600  
(510) (1) lepidla, tmely, pojiva, hnojiva, různé kapaliny, přípravky a přísady pro automobily, vše patřící do této třídy, prostředky na hašení ohně - hasicí směsi, tmely pro opravu aut, tmely pro opravu rozbitých předmětů; (2) barvy a barviva, laky, nátěrové hmoty, mořidla, antikorozní oleje, ředidla pro barvy a laky, sklenářský tmel; (16) Papír, lepenka a výrobky z těchto materiálů, které nejsou zařazené do jiných tříd, fotografie, papírenské zboží, papírové obaly, obaly na tabákové výrobky, kancelářské potřeby s výjimkou nábytku, učební a vyučovací pomůcky s výjimkou přístrojů, plastické obaly nezařazené do jiných tříd, jednorázové plenkové kalhotky z papíru nebo buničiny; (18) aktovky, batohy, deštníky, kabelky, klíčenky, kufry, nákupní tašky, náprsní tašky, obaly na oděvy, pásky kožené, peněženky (ne z drahých kovů), slunečníky, tašky plážové; (25) oděvy a obuv, zejména kalhoty, saka, kabáty, oděvy pro sport a společenské oděvy, obuv sportovní a společenská, plavky, oděvy z kůže, opasky, čepice, klobouky, kapesníky, spodní prádlo, ponožky, punčochy, rukavice, pracovní oděvy; (32) minerální vody jako nápoje, šumivé nápoje, mošty, nealkoholické nápoje z ovoce, nektary nealkoholické ovocné, hroznový mošt, jablečný mošt, ovocné šťávy a nápoje, iontové nápoje, nealkoholické nápoje i aperitivy, sirupy a jiné přípravky ke zhotovení nápojů, pivo; (34) cigarety, cigarety s filtrem, cigaretové filtry, cigaretový tabák, cigaretový papír, cigarillos, doutníky, dýmky a dýmkový tabák, popelníky s výjimkou popelníků z drahých kovů, pouzdra na cigarety a doutníky s výjimkou pouzder z drahých kovů, tabák, tabákové výrobky, šňupací tabák, žvýkáci tabák, zápalky, zapalovače pro kuřáky, potřeby pro kuřáky.



(511) 1, 2, 16, 18, 25, 32, 34  
(210) O-355711

(111) **277213**  
(220) 27.07.2004  
(151) 22.12.2005  
(540)

### Survive

(730) **Al - Namura, spol. s r.o.**, Lysolažské údolí 107/25, Praha 6, 16500, CZ  
(740) JUDr. Aleš Zábrš, Na Beránce 2, Praha 6, 16000  
(510) (5) nápoje pro léčebné účely, zejména s obsahem lecitinu, vitamínů a jiných posilujících látek, iontové a energetické nápoje k léčebným účelům, potraviny a jiné dietetické výrobky pro léčebné účely, posilující a povzbuzující prostředky k léčebným účelům, nutriční doplňky pro léčebné účely; (32) vody minerální (přírodní nebo umělé), šumivé nápoje a jiné nealkoholické nápoje, ovocné a zeleninové nápoje, občerstvující šťávy, sirupy a jiné přípravky k výrobě nápojů, pivo, lehká piva a ležáky; (33) alkoholické nápoje.  
(511) 5, 32, 33  
(210) O-356590

(111) **277691**  
(220) 20.05.2005  
(151) 22.12.2005  
(540)



(730) **INTRATECH družstvo**, Hegerova 987, Polička, Horní Předměstí, 57201, CZ  
(510) (6) obecné kovy a jejich slitiny, kovové stavební materiály, kovové stavební materiály přenosné, kovové materiály pro železnice, kovové kabely a dráty neelektrické, kovové potřeby zámečnické a klempířské, kovové trubky, seřfy, kovové výrobky, které nejsou uvedeny v jiných třídách, rudy; (7) stroje a obráběcí stroje, motory (s výjimkou motorů pro pozemní vozidla), spojky a transmisní zařízení mimo ty, které jsou pro pozemní vozidla, zemědělské nástroje, kromě nástrojů poháněných ručně, lihně pro vejce; (37) stavebnictví, opravy, instalační služby.  
(511) 6, 7, 37  
(210) O-426549

(111) **277692**  
(220) 20.05.2005  
(151) 22.12.2005  
(540)

### INTRATECH

(730) **INTRATECH družstvo**, Hegerova 987, Polička, Horní Předměstí, 57201, CZ  
(510) (6) obecné kovy a jejich slitiny, kovové stavební materiály, kovové stavební materiály přenosné, kovové materiály pro železnice, kovové kabely a dráty neelektrické, kovové potřeby zámečnické a klempířské, kovové trubky, seřfy, kovové výrobky, které nejsou uvedeny v jiných třídách, rudy; (7) stroje a obráběcí stroje, motory (s výjimkou motorů pro pozemní vozidla), spojky a transmisní zařízení mimo ty, které jsou pro pozemní vozidla, zemědělské nástroje, kromě nástrojů poháněných ručně, lihně pro vejce; (37) stavebnictví, opravy, instalační služby.  
(511) 6, 7, 37  
(210) O-426550

(111) **277761**  
(220) 31.05.2005  
(151) 22.12.2005  
(540)

### CK MAYER & CROCUS

(730) **Mayer & Crocus s.r.o.**, Na Volánové 3, Praha 6, 16000, CZ  
(740) Ing. Francis Jupa, Měchenická 4/2554, Praha 4, 14100  
(510) (39) služby cestovních kanceláří - poskytování, obstarávání a zprostředkování dopravních, průvodcovských a překladatelských služeb, poradenská a konzultační činnost v cestovním duchu; (41) vydavatelská, nakladatelská, zábavní a osvětová činnost; (43) služby cestovních kanceláří - poskytování, zprostředkování a obstarávání ubytovacích a stravovacích služeb.  
(511) 39, 41, 43  
(210) O-426862

(111) **277768**  
(220) 01.06.2005  
(151) 22.12.2005  
(540)

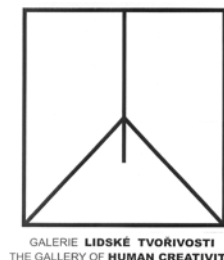

(730) **Sladký Martin**, Bydžovského 2/355, Praha 10, 10800, CZ  
(740) Ing. Michal Jupa, patentový zástupce, Na Baních 1385, Praha 5 - Zbraslav, 15600  
(510) (20) nábytek, včetně kovového a kempingového, skla pro výrobu zrcadel a zrcadla, rámy, výrobky ze dřeva a plastických hmot zařazené v této třídě; (35) zprostředkovatelská, konzultační a poradenská činnost v oblasti obchodu, reklama, propagace, inzerce a poskytování obchodních informací prostřednictvím všech druhů médií, marketing, organizování komerčních a reklamních výstav, veletrhů, přehlídek a podobných akcí, aranžérská činnost; (41) organizování kulturních nebo vzdělávacích výstav, veletrhů, přehlídek a podobných akcí; (42) návrhářská, designérská a výtvarná činnost, grafické a kresličské práce, technické poradenství v oblasti stavebnictví a architektury.  
(511) 20, 35, 41, 42  
(210) O-426893

(111) **277910**  
(220) 05.03.2004  
(151) 23.01.2006  
(540)

### BAKESHOP PRAHA

(730) **BAKESHOP PRAHA, s.r.o.**, Kozi 1, Praha 1, 11000, CZ  
(510) (30) káva, čaj, kakao, mouka a přípravky z obilnin, chléb, pečivo, cukrovinky, zmrzlina, koření, nálevy (k ochucení), led pro osvěžení; (43) služby zajišťující stravování a nápoje.  
(511) 30, 43  
(210) O-343872

(111) **277920**  
(220) 11.06.2004  
(151) 23.01.2006  
(540)

### GAVLAS

(730) **Ing. Ivo Gavlas**, Okoř 100, 25264, CZ  
(740) ZABRŠ - Advokátní, patentová a známková kancelář, JUDr. Aleš Zábrš, Na Beránce 2, Praha 6, 16000  
(510) (35) provádění veřejných dražeb, činnost organizačních a ekonomických poradců, zprostředkovatelská činnost v oblasti obchodu; (36) činnost

realitní kanceláře, nákup a prodej nemovitostí, oceňování nemovitostí a podniků, konzultační a poradenská činnost v oblasti nemovitostí; (39) pronájem automobilů a motocyklů.

(511) 35, 36, 39  
(210) O-347405

(111) **282964**  
(220) 18.06.2004  
(151) 24.08.2006  
(540)

(111) **278203**  
(220) 07.06.2005  
(151) 23.01.2006  
(540)



(730) **JASON TRAVEL, s.r.o.**, Chelčického 13/584, Praha 3, 13000, CZ  
(740) Ing. Michal Jupa, patentový zástupce, Na Baních 1385, Praha 5 - Zbraslav, 15600

(510) 35) zprostředkovatelská činnost v oblasti obchodu, marketing, propagace, reklama, inzerce všemi druhy médií; (39) služby cestovních kanceláří, jako např. poskytování, obstarávání a zprostředkování dopravních a průvodcovských služeb, cestovní informace, rezervace v dopravě, poradenská a konzultační činnost v cestovním duchu, cestovní programy (cestování) zpracovávané na objednávku klientů; (43) služby cestovních kanceláří, jako např. poskytování, zprostředkování a obstarávání ubytovacích a stravovacích služeb.

(511) 35, 39, 43  
(210) O-427082

(111) **278217**  
(220) 13.06.2005  
(151) 23.01.2006  
(540)



(730) **Janků Ludvík**, Panušková 1289, Praha 4, 14000, CZ  
(510) (33) likér.  
(511) 33  
(210) O-427244



(730) **Cluett, Peabody & Co., Inc.**, 200 Madison Avenue, New York, 10016, NY, US  
(740) Společná advokátní kancelář Všečetka Zelený Švorčík Kalenský a partneři, JUDr. Otakar Švorčík, Hálkova 2, Praha 2, 12000  
(510) (9) brýle, brýle sluneční, pouzdra na brýle, brýlová skla, brýlové obroučky, brýlové řetízky.  
(511) 9  
(210) O-351045

(111) **282967**  
(220) 24.06.2004  
(151) 24.08.2006  
(540)

### RED DOG

(730) **SK Tabák, s.r.o.**, Športová 20, Veľký Biel, SK  
(740) JUDr. Jiří Vaniček, Šaldova 34/466, Praha 8, 18600  
(510) (16) papír, lepenka a výrobky z těchto materiálů, které nejsou zařazeny do jiných tříd, fotografie, tiskárenské výrobky, papírenské zboží, papírové obaly, obaly na tabákové výrobky, kancelářské potřeby s výjimkou nábytku, učební a vyučovací pomůcky s výjimkou přístrojů, plastické obaly nezařazené do jiných tříd, jednorázové plenkové kalhotky z papíru nebo buničiny; (18) aktovky, batohy, deštníky, kabelky, klíčenky, kufr, nákupní tašky, náprsní tašky, obaly na oděvy, pásky kožené, peněženky (ne z drahých kovů), slunečníky, tašky plážové; (30) žvýkací guma ne pro lékařské účely, zmrzlina, cukrovinky; (34) cigarety, cigarety s filtrem, cigaretové filtry, cigaretový tabák, cigaretový papír, cigarillos, doutníky, dýmky a dýmkový tabák, popelníky s výjimkou popelníků z drahých kovů, pouzdra na cigarety a doutníky s výjimkou pouzder z drahých kovů, tabák, tabákové výrobky, šňupací tabák, žvýkací tabák, zápalky, zapalovače pro kuřáky, potřeby pro kuřáky.  
(511) 16, 18, 30, 34  
(210) O-355713

(111) **282973**  
(220) 21.09.2004  
(151) 24.08.2006  
(540)

### AMAROUNY

(730) **Poláková Zuzana**, Velvarská 3, Praha 6, 16000, CZ  
(740) DADEJ, GHEORGHIU, KENDEREŠKI Patentová a známková kancelář, Mgr. Simona Hejdová, Lidická 51, Brno, 60200  
(510) (16) reklamní a dárkové předměty z papíru, kalendáře; (18) reklamní a dárkové předměty z kůže, imitace kůže, klíčenky; (20) reklamní a dárkové předměty z plastických hmot, nafukovací reklamní a dárkové zboží; (25) oblečení, oděvy, obuv, čepice; (28) hry, hračky, vánoční ozdoby; (30) cukrářské a čokoládové výrobky, cukrovinky, bonbóny, zmrzlina, pečivo, sladké pečivo, perníky, potraviny z mouky, čokoládové, kakaové, kávové nápoje, káva, čaj; (32) nealkoholické nápoje, minerální vody, ovocné a zeleninové šťávy, šerbet; (41) kulturní, vzdělávací, sportovní, zábavní aktivity, organizování a pořádání kulturních a vzdělávacích výstav, filmová tvorba, půjčování filmů, výroba divadelních představení, psaní scénářů, výroba televizních a rozhlasových programů, televizní zábava.  
(511) 16, 18, 20, 25, 28, 30, 32, 41  
(210) O-359554



(111) **282974**  
(220) 23.09.2004  
(151) 24.08.2006

(540) **CML - centrální mozek lidstva**

(730) **Poláková Zuzana**, Velvarská 3, Praha 6, 16000, CZ  
(740) DADEJ, GHEORGHIU, KENDEREŠKI Patentová a známková kancelář,  
Mgr. Simona Hejdová, Lidická 51, Brno, 60200

(510) (18) reklamní a dárkové předměty z kůže imitace kůže, klíčenky; (20) reklamní a dárkové předměty z plastických hmot, nafukovací reklamní a dárkové zboží; (25) oblečení, oděvy, obuv, čepice; (28) hry, hračky, vánoční ozdoby; (30) cukrářské a čokoládové výrobky, cukrovinky, bonbóny, zmrzlina, pečivo, sladké pečivo, perníky, potraviny z mouky, čokoládové, kakaové, kávové nápoje, káva, čaj; (32) nealkoholické nápoje, minerální vody, ovocné a zeleninové šťávy, šerbet; (41) kulturní, sportovní, zábavní aktivity, organizování a pořádání kulturních a vzdělávacích výstav, filmová tvorba, půjčování filmů, výroba divadelních představení, psaní scénářů, výroba televizních a rozhlasových programů, televizní zábava.

(511) 18, 20, 25, 28, 30, 32, 41  
(210) O-359655

(111) **283783**  
(220) 19.11.2004  
(151) 25.09.2006  
(540)

The logo for SNOWtime features the word "SNOW" in a large, bold, sans-serif font with a blue-to-white gradient and a subtle shadow effect. The word "time" is written in a smaller, solid black, lowercase sans-serif font to the right of "SNOW".

(730) **SLIM media s.r.o.**, Husitská 344/63, Praha 3, 13000, CZ  
(740) HALAXOVÁ & HALAXOVÁ, TETRAPAT, RNDr. Zdeňka Halaxová,  
Dukelská 891/4, Olomouc, 77200  
(510) (16) časopisy, noviny.  
(511) 16  
(210) O-420605

(111) **291748**  
(220) 03.06.2004  
(151) 01.08.2007  
(540)

**DALEN**

(730) **Takeda GmbH**, Byk-Gulden-Str. 2, 78467 Konstanz, DE  
(740) PATENTSERVIS Praha a.s., Na Podkovce 281/10, Praha 4, 14700  
(510) (5) farmaceutické výrobky.  
(511) 5  
(210) O-444180

### Zániky ochranných známek uplynutím doby platnosti

Kapitola obsahuje údaje o ochranných známkách, které zanikly uplynutím doby platnosti podle ustanovení § 29 odst. 1 zákona č. 441/2003 Sb.

Číslo zápisu	Datum zániku	Číslo zápisu	Datum zániku	Číslo zápisu	Datum zániku	Číslo zápisu	Datum zániku
99958	25.11.2013	196663	01.12.2013	266181	26.11.2013	267554	27.11.2013
99990	25.11.2013	263845	16.11.2013	266182	26.11.2013	267556	28.11.2013
99993	25.11.2013	264214	27.11.2013	266183	26.11.2013	267557	28.11.2013
174380	29.11.2013	264624	26.10.2013	266187	28.11.2013	267558	01.12.2013
175189	29.11.2013	264763	25.11.2013	266191	01.12.2013	267559	01.12.2013
176028	01.12.2013	264764	25.11.2013	266193	01.12.2013	268219	26.11.2013
181700	25.11.2013	264765	26.11.2003	266194	01.12.2013	268220	27.11.2013
183366	30.11.2013	264766	26.11.2013	266195	01.12.2013	268221	28.11.2013
183443	30.11.2013	264771	28.11.2013	266196	01.12.2013	268223	01.12.2013
183447	29.11.2013	264772	28.11.2013	266197	01.12.2013	268224	01.12.2013
183642	29.11.2013	264774	28.11.2013	266838	25.11.2013	268225	01.12.2013
183646	30.11.2013	264780	01.12.2013	266840	25.11.2013	268226	01.12.2013
183905	25.11.2013	264782	01.12.2013	266841	25.11.2013	268892	27.11.2013
183906	25.11.2013	265151	28.08.2013	266844	26.11.2013	268988	26.11.2013
184541	30.11.2013	265472	25.11.2013	266845	27.11.2013	269680	25.11.2013
184978	30.11.2013	265478	26.11.2013	266846	27.11.2013	269681	25.11.2013
184979	30.11.2013	265480	26.11.2013	266848	27.11.2013	269684	28.11.2013
184994	25.11.2013	265481	26.11.2013	266849	27.11.2013	269685	01.12.2013
185004	25.11.2013	265483	26.11.2013	266850	27.11.2013	269686	01.12.2013
187055	25.11.2013	265485	26.11.2013	266853	27.11.2013	270518	28.11.2013
187628	25.11.2013	265486	26.11.2013	266854	27.11.2013	270520	01.12.2013
187635	01.12.2013	265493	28.11.2013	266855	27.11.2013	271575	25.11.2013
190299	25.11.2013	265495	28.11.2013	266861	01.12.2013	273025	26.11.2013
190302	26.11.2013	265497	28.11.2013	266862	01.12.2013	273753	28.11.2013
190304	26.11.2013	265498	28.11.2013	266863	01.12.2013	277194	22.08.2013
190305	30.11.2013	265499	28.11.2013	267545	25.11.2013	280854	26.11.2013
191123	30.11.2013	265501	01.12.2013	267546	25.11.2013	280910	26.11.2013
191878	25.11.2013	265505	01.12.2013	267547	25.11.2013	281667	28.11.2013
191879	25.11.2013	265510	01.12.2013	267548	25.11.2013	287440	28.11.2013
191881	26.11.2013	265511	01.12.2013	267549	25.11.2013	287441	28.11.2013
191883	30.11.2013	265514	01.12.2013	267550	25.11.2013		
192734	30.11.2013	266180	26.11.2013	267553	27.11.2013		

### Změny vlastníků ochranných známek

Kapitola obsahuje údaje o ochranných známkách, které byly převedeny nebo přešly ve smyslu ustanovení § 15 odst. 1, 2 a § 16 zákona č. 441/2003 Sb. na jiného vlastníka v rozsahu všech zapsaných výrobků nebo služeb.

Číslo zápisu	Dřívější vlastník	Nynější vlastník	S účinností od
92945	HomeBrands, a.s., Klimentská 1746/52, Praha 1 - Nové Město, 11000, CZ	Walmsley enterprises international spol. s r.o., Pod Karlovarskou silnicí 241/27, Praha 6 - Ruzyně, 16100, CZ	13.06.2014
175793	PhDr. Vladimír Nepustil, Jana Svobody 15, Brno, 61500, CZ	Nepustilová Sylvie, Purkyňova 17, Brno, 61200, CZ	11.06.2014
186922	Slovenský rozhlas, Mýtna 1, Bratislava, 81290, SK	Rozhlas a televízia Slovenska, Mlynská dolina, Bratislava, SK	12.06.2014
186923	Slovenský rozhlas, Mýtna 1, Bratislava, 81290, SK	Rozhlas a televízia Slovenska, Mlynská dolina, Bratislava, SK	12.06.2014
189726	CraftMaster Manufacturing, Inc., 500 West Monroe Street, Suite 2010, Chicago, IL, US	JELD-WEN, INC., 401 Harbor Falls Blvd., Klamath Falls, OR 97601, OR, US	11.06.2014
194879	PhDr. Vladimír Nepustil, Jana Svobody 15, Brno, 61400, CZ	Nepustilová Sylvie, Purkyňova 17, Brno, 61200, CZ	11.06.2014
211373	Frištenský Zbyněk, Kesslernmattstrasse 10, Berikon, CH	Frištenská Zdenka Mgr., ul. G. Frištenského 995, Litovel, 78401, CZ	12.06.2014
232332	Sales Online a.s., Zdebradská 56, Říčany, 25101, CZ	eCommerce Bohemia, s.r.o., Klimentská 1746/52, Praha 1, 11000, CZ	17.06.2014
263163	Retail Info, s.r.o., Karla Engliše 519/11, Praha 5 - Smíchov, 15000, CZ	MAFRA, a.s., Karla Engliše 519/11, Praha 5, 15000, CZ	11.06.2014
270872	MAXIMAT, s.r.o., U Kyjovky 3828/5, Hodonín, 69501, CZ	Pecha Jiří, K Botiči 1458/7, Praha 10 - Vršovice, 10100, CZ	16.06.2014
274275	MAFRA MEDIA, s.r.o., Karla Engliše 519/11, Praha 5, 15000, CZ	MAFRA, a.s., Karla Engliše 519/11, Praha 5, 15000, CZ	11.06.2014
280615	Sales Online a.s., Zdebradská 56, Říčany, 25101, CZ	eCommerce Bohemia, s.r.o., Klimentská 1746/52, Praha 1, 11000, CZ	17.06.2014
280616	Sales Online a.s., Zdebradská 56, Říčany, 25101, CZ	eCommerce Bohemia, s.r.o., Klimentská 1746/52, Praha 1, 11000, CZ	17.06.2014
280617	Sales Online a.s., Zdebradská 56, Říčany, 25101, CZ	eCommerce Bohemia, s.r.o., Klimentská 1746/52, Praha 1, 11000, CZ	17.06.2014
280618	Sales Online a.s., Zdebradská 56, Říčany, 25101, CZ	eCommerce Bohemia, s.r.o., Klimentská 1746/52, Praha 1, 11000, CZ	17.06.2014
280619	Sales Online a.s., Zdebradská 56, Říčany, 25101, CZ	eCommerce Bohemia, s.r.o., Klimentská 1746/52, Praha 1, 11000, CZ	17.06.2014
280620	Sales Online a.s., Zdebradská 56, Říčany, 25101, CZ	eCommerce Bohemia, s.r.o., Klimentská 1746/52, Praha 1, 11000, CZ	17.06.2014
280621	Sales Online a.s., Zdebradská 56, Říčany, 25101, CZ	eCommerce Bohemia, s.r.o., Klimentská 1746/52, Praha 1, 11000, CZ	17.06.2014
280622	Sales Online a.s., Zdebradská 56, Říčany, 25101, CZ	eCommerce Bohemia, s.r.o., Klimentská 1746/52, Praha 1, 11000, CZ	17.06.2014
281453	HomeBrands, a.s., Klimentská 1746/52, Praha 1 - Nové Město, 11000, CZ	Walmsley enterprises international spol. s r.o., Pod Karlovarskou silnicí 241/27, Praha 6 - Ruzyně, 16100, CZ	13.06.2014
281688	Sales Online a.s., Zdebradská 56, Říčany, 25101, CZ	eCommerce Bohemia, s.r.o., Klimentská 1746/52, Praha 1, 11000, CZ	17.06.2014
283453	Sales Online a.s., Zdebradská 56, Říčany, 25101, CZ	eCommerce Bohemia, s.r.o., Klimentská 1746/52, Praha 1, 11000, CZ	17.06.2014
283729	Sales Online a.s., Zdebradská 56, Říčany, 25101, CZ	eCommerce Bohemia, s.r.o., Klimentská 1746/52, Praha 1, 11000, CZ	17.06.2014
284168	HomeBrands, a.s., Klimentská 1746/52, Praha 1 - Nové Město, 11000, CZ	Walmsley enterprises international spol. s r.o., Pod Karlovarskou silnicí 241/27, Praha 6 - Ruzyně, 16100, CZ	13.06.2014
285489	HomeBrands, a.s., Klimentská 1746/52, Praha 1 - Nové Město, 11000, CZ	Walmsley enterprises international spol. s r.o., Pod Karlovarskou silnicí 241/27, Praha 6 - Ruzyně, 16100, CZ	13.06.2014
286227	Drcman Václav Ing., Němčice 47, Kostelec u Holešova, 76843, CZ	VK-DRCMAN s.r.o., Němčice 47, Kostelec u Holešova, 76843, CZ	11.06.2014
286229	Drcman Václav ing., Němčice 47, Kostelec u Holešova, 76843, CZ	VK-DRCMAN s.r.o., Němčice 47, Kostelec u Holešova, 76843, CZ	11.06.2014
291963	MobilKom, a.s., Křížíkova 237/36a, Praha 8, 18600, CZ	Air Telecom a.s., Českomoravská 2408/1a, Praha 9 - Libeň, 19000, CZ	16.06.2014
291964	MobilKom, a.s., Křížíkova 237/36a, Praha 8, 18600, CZ	Air Telecom a.s., Českomoravská 2408/1a, Praha 9 - Libeň, 19000, CZ	16.06.2014
292234	MobilKom, a.s., Křížíkova 237/36a, Praha 8, 18600, CZ	Air Telecom a.s., Českomoravská 2408/1a, Praha 9 - Libeň, 19000, CZ	16.06.2014
292235	MobilKom, a.s., Křížíkova 237/36a, Praha 8, 18600, CZ	Air Telecom a.s., Českomoravská 2408/1a, Praha 9 - Libeň, 19000, CZ	16.06.2014

Číslo zápisu	Dřívější vlastník	Nynější vlastník	S účinností od
292236	MobilKom, a.s., Křížkova 237/36a, Praha 8, 18600, CZ	Air Telecom a.s., Českomoravská 2408/1a, Praha 9 - Libeň, 19000, CZ	16.06.2014
294047	Sales Online a.s., Zdebradská 56, Říčany, 25101, CZ	eCommerce Bohemia, s.r.o., Klimentská 1746/52, Praha 1, 11000, CZ	17.06.2014
296359	Rulišek Petr Ing., Mojžírovo nám. 22, Brno, 61200, CZ	Vyklický Pavel, Edvarda Beneše 1563/6, Hradec Králové, 50012, CZ	12.06.2014
297505	Sales Online a.s., Zdebradská 56, Říčany, 25101, CZ	eCommerce Bohemia, s.r.o., Klimentská 1746/52, Praha 1, 11000, CZ	17.06.2014
309827	Webdio, s.r.o., U Půjčovny 952/2, Praha 1, 11000, CZ	MAFRA, a.s., Karla Engliše 519/11, Praha 5, 15000, CZ	11.06.2014
309828	Webdio, s.r.o., U Půjčovny 952/2, Praha 1, 11000, CZ	MAFRA, a.s., Karla Engliše 519/11, Praha 5, 15000, CZ	11.06.2014
309829	Webdio, s.r.o., U Půjčovny 952/2, Praha 1, 11000, CZ	MAFRA, a.s., Karla Engliše 519/11, Praha 5, 15000, CZ	11.06.2014
311926	EuroSystems a.s., Břeží 102, Říčany, 25101, CZ	RENTAL.CZ s.r.o., Kubelíkova 1224/42, Praha 3, 13000, CZ	17.06.2014
316965	Léko Media Group s.r.o., Ostrovní 129, Praha 1, 11000, CZ	MAFRA, a.s., Karla Engliše 519/11, Praha 5, 15000, CZ	11.06.2014
318676	Wopfinger Stein u. Kalkwerke Schmid & Co. KG, Wopfing 156, A-2754 Waldegg-Wopfing, AT	Baumit Beteiligungen GmbH, Wopfing 156, A-2754 Waldegg, AT	12.06.2014
318677	Wopfinger Stein u. Kalkwerke Schmid & Co. KG, Wopfing 156, A-2754 Waldegg-Wopfing, AT	Baumit Beteiligungen GmbH, Wopfing 156, A-2754 Waldegg, AT	12.06.2014
319078	Léko Media Group s.r.o., Ostrovní 129, Praha 1, 11000, CZ	MAFRA, a.s., Karla Engliše 519/11, Praha 5, 15000, CZ	11.06.2014
323063	Léko Media Group s.r.o., Ostrovní 129, Praha 1, 11000, CZ	MAFRA, a.s., Karla Engliše 519/11, Praha 5, 15000, CZ	11.06.2014
324971	Jelínková Drahomíra, Zdětín 97, Benátky nad Jizerou, 29471, CZ	WALMARK, a.s., Oldřichovice 44, Třinec, 73961, CZ	11.06.2014
325262	AGF Media, a.s., Pyšelská 2327/2, Praha 4 - Chodov, 14900, CZ	MAFRA, a.s., Karla Engliše 519/11, Praha 5, 15000, CZ	11.06.2014
326096	Léko Media Group s.r.o., Ostrovní 129, Praha 1, 11000, CZ	MAFRA, a.s., Karla Engliše 519/11, Praha 5, 15000, CZ	11.06.2014
328266	AGF Media, a.s., Pyšelská 2327/2, Praha 4 - Chodov, 14900, CZ	MAFRA, a.s., Karla Engliše 519/11, Praha 5, 15000, CZ	11.06.2014
328575	AGF Media, a.s., Pyšelská 2327/2, Praha 4 - Chodov, 14900, CZ	MAFRA, a.s., Karla Engliše 519/11, Praha 5, 15000, CZ	11.06.2014
329696	Tikal Tomáš, Lamačova 657/8, Praha 5, 15200, CZ	Kropaský Erik, Malkovského 600, Praha 9, 19900, CZ	13.06.2014
334281	Webdio, s.r.o., U Půjčovny 952/2, Praha 1, 11000, CZ	MAFRA, a.s., Karla Engliše 519/11, Praha 5, 15000, CZ	11.06.2014
335304	Webdio, s.r.o., U Půjčovny 952/2, Praha 1, 11000, CZ	MAFRA, a.s., Karla Engliše 519/11, Praha 5, 15000, CZ	11.06.2014
336039	AGF Media, a.s., Pyšelská 2327/2, Praha 4 - Chodov, 14900, CZ	MAFRA, a.s., Karla Engliše 519/11, Praha 5, 15000, CZ	11.06.2014
336040	AGF Media, a.s., Pyšelská 2327/2, Praha 4 - Chodov, 14900, CZ	MAFRA, a.s., Karla Engliše 519/11, Praha 5, 15000, CZ	11.06.2014

### Změny v údajích o vlastnících ochranných známek

Kapitola obsahuje ochranné známky, u kterých byla v rejstříku ochranných známek vyznačena změna v údajích o vlastnících ve smyslu ustanovení § 27 odst. 2 a 7 zákona č. 441/2003 Sb.

Číslo zápisu	Vlastník	S účinností od
165937	Vinné sklepy Valtice, a.s., Vinařská 407, Valtice, 69142, CZ	17.06.2014
187135	WEISS TECHNIK Praha spol. s r.o., Náchodská 2562/224, Praha 9, 19300, CZ	16.06.2014
187998	J & K service bezpečnostní služba, spol. s r.o., Za Mototechnou 1619, Praha 5 - Stodůlky, 15500, CZ	16.06.2014
193567	MUNDIPHARMA AG, St. Alban-Rheinweg 74, 4020 Basel, CH	16.06.2014
194332	GAS s.r.o., U plynárny 223, Praha 4 - Michle, 14000, CZ	12.06.2014
195250	SVAZ UČITELŮ TANCE ČR, občanské sdružení, Národní 10, Praha 1, 11000, CZ	12.06.2014
199133	Česká geografická společnost, Albertov 2038/6, Praha - Nové Město, 12800, CZ	16.06.2014
214310	Angelini Pharma Česká republika s.r.o., Pátevní 1216/7, Brno, 63500, CZ	11.06.2014
214312	Angelini Pharma Česká republika s.r.o., Pátevní 1216/7, Brno, 63500, CZ	11.06.2014
216811	Pekárna Racek, s.r.o., gen. Štefánika 185/38, Přerov I-Město, 75002, CZ	13.06.2014
222254	Pekárna Racek, s.r.o., gen. Štefánika 185/38, Přerov I-Město, 75002, CZ	13.06.2014
231469	L Q Z CZECHIA spol. s r.o., Lisabonská 799/8, Praha 9, Vysočany, 19000, CZ	13.06.2014
267665	Kudla Matěj, Šrobárova 2182/3, Praha 3, 13000, CZ	13.06.2014
268851	Šorm Miloslav Ing., K Novému dvoru 1044/2a, Praha 4 - Krč, 14200, CZ	16.06.2014
268852	Šorm Miloslav Ing., K Novému dvoru 1044/2a, Praha 4 - Krč, 14200, CZ	16.06.2014
268857	Šorm Miloslav Ing., K Novému dvoru 1044/2a, Praha 4 - Krč, 14200, CZ	16.06.2014
269445	KERN s.r.o., Konská 741, Trinec, 73961, CZ	13.06.2014
269696	Vontorová Eva MgA., Tolstého 21, Praha 10, 10100, CZ	11.06.2014
271455	Prefa Brno a.s., Kulkova 4231/10, Brno, 61500, CZ	16.06.2014
271456	Prefa Brno a.s., Kulkova 4231/10, Brno, 61500, CZ	16.06.2014
271457	Prefa Brno a.s., Kulkova 4231/10, Brno, 61500, CZ	16.06.2014
271803	DIOFLEX s.r.o., Pletařská 2671, Rožnov pod Radhoštěm, 75661, CZ	13.06.2014
271807	SPORT SCHWARZKOPF s.r.o., T. G. Masaryka 154, Sušice II, 34201, CZ	16.06.2014
271808	SPORT SCHWARZKOPF s.r.o., T. G. Masaryka 154, Sušice II, 34201, CZ	16.06.2014
272620	OMV Česká republika, s.r.o., Štětškova 1638/18, Praha 4, Nusle, 14000, CZ	12.06.2014
272621	OMV Česká republika, s.r.o., Štětškova 1638/18, Praha 4, Nusle, 14000, CZ	12.06.2014
272622	OMV Česká republika, s.r.o., Štětškova 1638/18, Praha 4, Nusle, 14000, CZ	12.06.2014
272623	OMV Česká republika, s.r.o., Štětškova 1638/18, Praha 4, Nusle, 14000, CZ	12.06.2014
272788	Dragančík Jindřich Ing., Blahoslavova 278/6, Krnov, Pod Cvilínem, 79401, CZ	16.06.2014
273796	Rek, spol. s r.o., Benátecká 1479, Brandýs nad Labem-Stará Boleslav, 25001, CZ	12.06.2014
274042	Vontorová Eva MgA., Tolstého 21, Praha 10, 10100, CZ	11.06.2014
277142	Blue Care s.r.o., Ke koupališti 1790/12, Praha 8 Kobylisy, 18200, CZ	12.06.2014
277369	Y Soft Corporation, a.s., U Kněžské louky 2151/18, Praha 3, 13000, CZ	17.06.2014
277370	Y Soft Corporation, a.s., U Kněžské louky 2151/18, Praha 3, 13000, CZ	17.06.2014
277691	INTRATECH družstvo, Hegerova 987, Polička, Horní Předměstí, 57201, CZ	17.06.2014
277692	INTRATECH družstvo, Hegerova 987, Polička, Horní Předměstí, 57201, CZ	17.06.2014
282964	Cluett, Peabody & Co., Inc., 200 Madison Avenue, New York, 10016, NY, US	12.06.2014
294455	PPT POTRUBNÍ TECHNIKA s.r.o., Na Vápenicích 862/1, Plzeň - Černice, 32600, CZ	11.06.2014
299053	Pekárna Racek, s.r.o., gen. Štefánika 185/38, Přerov I-Město, 75002, CZ	13.06.2014
301356	Y Soft Corporation, a.s., U Kněžské louky 2151/18, Praha 3, 13000, CZ	17.06.2014
311093	Novák Zdeněk, Na Nivách 278, Velký Újezd, 78355, CZ	11.06.2014
314990	Angelini Pharma Česká republika s.r.o., Pátevní 1216/7, Brno, 63500, CZ	11.06.2014
322976	Pekárna Racek, s.r.o., gen. Štefánika 185/38, Přerov I-Město, 75002, CZ	13.06.2014
322979	Angelini Pharma Česká republika s.r.o., Pátevní 1216/7, Brno, 63500, CZ	11.06.2014
333940	AROMATERAPIE Andre Hadek s.r.o., Česká Kubice 12, 34532, CZ	12.06.2014
334193	Juicebox s.r.o., náměstí Před bateriemi 914/3, Praha 6, Sřešovice, 16200, CZ	12.06.2014
334194	Juicebox s.r.o., náměstí Před bateriemi 914/3, Praha 6, Sřešovice, 16200, CZ	12.06.2014

### Ostatní rozhodné údaje a úřední opravy

Kapitola zahrnuje zejména přetřídění seznamu výrobků a služeb v návaznosti na mezinárodní zápis, opravu chyb ve formulaci, přepisů a zjevných nesprávností za účelem uvedení do souladu se skutečností. V této kapitole jsou zveřejňovány jen takové údaje, které nemohou být zveřejněny spolu se zveřejněním přihlášky nebo se zápisem ochranné známky. Dále kapitola obsahuje důležitá úřední sdělení.

(11) **304460**

(21) PV 2012-686

Datum provedení změny: 12.06.2014

V databázi ÚPV a ve Věstníku č. 20/2014 v části "Zveřejněné přihlášky vynálezů" a "Udělené patenty" nebyl uveden jeden z původců. Správně mají být uvedeni dva původci a to: Josef Ebrle jako první původce a Milan Heřman jako původce druhý.

---

(111) **337021**

(210) O-507249

Datum provedení změny: 16.06.2014

V návaznosti na mezinárodní zápis byl seznam opraven následovně:

termín "důlní průzkum" přeřazen ze třídy 37 do třídy 42;

ve třídě 9 termín "data" upřesněn na "data na nosičích dat", termín "databáze" na "elektronické databáze na počítačových médiích", termín "elektronické portály a sítě" na "počítačový software a telekomunikační zařízení pro internetové portály a pro sítě", termín "3D animace" na "videopásky a videodisky s 3D animacemi";

ve třídě 35 termín "zprostředkování obchodu s výrobky ve třídě 9 a 16" upřesněn na "sjednávání a uzavírání obchodních transakcí pro výše uvedené výrobky ve třídách 9 a 16", termín "akviziční činnost" na "poradenství v oblasti obchodních akvizic";

ve třídě 37 termín "zvláštní zásahy do zemské kůry - v rámci této třídy" upřesněn na "výkopové práce a těžba", termín "geomechanická prevence" na „instalace zařízení geomechanické prevence“.

---