

### Číselné INID kódy pro označování bibliografických dat technických řešení

### INID Codes for the identification of bibliographic data of technical solutions

(Standard WIPO ST. 9 a ST. 80)

(11)	číslo patentu/zápisu/osvědčení	(11)	Number of the patent/registration/certification
(15)	datum zápisu průmyslového vzoru	(15)	Industrial design registration date
(21)	číslo přihlášky/žádosti	(21)	Application number
(22)	datum podání přihlášky/žádosti	(22)	Date of application filing
(23)	údaje o výstavní prioritě	(23)	Exhibition priority data
(28)	počet průmyslových vzorů	(28)	Number of industrial designs included in the application
(31)	číslo prioritní přihlášky	(31)	Number of priority application
(32)	datum podání prioritní přihlášky	(32)	Filing date of priority application
(33)	země priority	(33)	Priority country
(40)	datum zveřejnění přihlášky vynálezu	(40)	Date of publication of patent application
(45)	datum zveřejnění zapsaného průmyslového vzoru	(45)	Publication date of the registered industrial design
(47)	datum zveřejnění udělení patentu a zápisu užitého vzoru, datum zápisu užitého vzoru, datum oznámení udělení evropského patentu v Evropském patentovém věstníku	(47)	Publication date of patent granting and publication date of utility model registration, registration date of utility model, publication date of European patent granting in the European patent bulletin
(51)	mezinárodní patentové třídění/Locarnské třídění průmyslových vzorů	(51)	International Patent Classification/ Locarno Classification for Industrial Designs
(54)	Název	(54)	Title
(55)	vyobrazení průmyslového vzoru	(55)	Reproduction of the industrial design
(57)	Anotace	(57)	Abstract
(68)	číslo základního patentu	(68)	Number of the basic patent
(71)	označení přihlašovatele/žadatele	(71)	Applicant
(72)	označení původce	(72)	Inventor
(73)	označení majitele/vlastníka	(73)	Owner
(74)	označení zástupce	(74)	Attorney's name and address
(86)	číslo mezinárodní přihlášky	(86)	International application number
(87)	číslo mezinárodního zveřejnění	(87)	International publication number
(92)	datum a číslo první registrace přípravku pro Českou republiku	(92)	Date and number(s) of the first authorization to market the product in the CZ
(93)	datum, číslo a země první registrace přípravku v rámci Společenství	(93)	Date, number(s) and country of the first authorization to market the product in the EEC
(94)	doba platnosti osvědčení	(94)	Term of certification validity
(95)	označení a typ přípravku	(95)	Name of the product and product type
(96)	datum podání a číslo evropské patentové přihlášky	(96)	European patent application filing date and number
(97)	datum zveřejnění a číslo zveřejnění evropské patentové přihlášky v Evropském patentovém věstníku	(97)	European patent application publication date and publication number in the European patent bulletin

### Číselné INID kódy pro označování bibliografických dat ochranných známek

### INID codes and minimum required for the identification of bibliographic data relating to marks

(Standard WIPO ST.60)

(111)	Číslo zápisu ochranné známky (registrace)	(111)	Number of registration
(151)	Datum zápisu ochranné známky	(151)	Date of the registration
(210)	Číslo přihlášky ochranné známky (spisu)	(210)	Number of the application
(220)	Datum podání přihlášky	(220)	Date of filing of the application
(320)	Datum vzniku práva přednosti	(320)	Date of the first application
(442)	Datum zveřejnění přihlášky po průzkumu	(442)	Date of the publication of the examined application
(450)	Datum zveřejnění zápisu ochranné známky ve Věstníku	(450)	Date of publication of the registration
(510)	Seznam výrobků a služeb	(510)	List of goods and/or services
(511)	Číslo třídy výrobků a služeb	(511)	Number of the class of goods and/or services
(526)	Omezení rozsahu ochrany o prvek	(526)	Disclaimer
(540)	Znění nebo vyobrazení ochranné známky	(540)	Reproduction of the mark
(551)	Kolektivní ochranná známka	(551)	Collective mark
(554)	Prostorová ochranná známka	(554)	Three-dimensional mark
(558)	Ochranná známka tvořená pouze barvou nebo kombinací barev	(558)	Mark consisting exclusively of one or several colours
(583)	Datum právní moci rozhodnutí/výsledek rozhodnutí	(583)	Date of the legal force of the decision/ result of the decision
(591)	Údaje o barevnosti ochranné známky	(591)	Information concerning colour
(730)	Přihlašovatel/vlastník ochranné známky	(730)	The applicant or the holder of the mark
(740)	Zástupce	(740)	Name and address of the representative
(811)	Mezinárodní číslo zápisu ochranné známky	(811)	Number of the international registration
(890)	Kód státu ochrany mezinárodní ochranné známky	(890)	INID code of the state of the international mark

# Kódy pro kódování záhlaví oznámení publikovaných ve Věstníku

(Standard WIPO ST. 17)

BB9A	zveřejněné přihlášky vynálezů	MK1K	zánik užitého vzoru uplynutím doby platnosti
FG1K	zapsané užité vzory	MK4A	zánik patentů uplynutím doby platnosti
FG4A	udělené patenty	MK4F	zánik autorských osvědčení uplynutím doby platnosti
FG4Q	zapsané průmyslové vzory	MK4Q	zánik průmyslového vzoru uplynutím doby ochrany
LD3K	částečný výmaz užitého vzoru	MM4A	zánik patentů pro nezaplacení ročních poplatků
LD4Q	částečný výmaz průmyslového vzoru	MM4F	zánik autorských osvědčení pro nezaplacení ročních poplatků
MA4A	zánik patentů vzdáním se	ND1K	prodloužení platnosti užitého vzoru
MA4F	zánik autorských osvědčení vzdáním se	ND4Q	obnova doby ochrany průmyslového vzoru
MC3K	výmaz užitého vzoru	PA4A	změna autorského osvědčení na patent
MC4A	zrušení patentu	PC9A	změna dispozičního práva k vynálezu
MC4F	zrušení autorského osvědčení	PD1K	převod práv a ostatní změny majitelů užitého vzoru
MC4Q	výmaz průmyslového vzoru	PD4A	převod práv a ostatní změny majitelů patentů
MH1K	zánik užitého vzoru vzdáním se	PD4Q	převod práv a ostatní změny vlastníků průmyslových vzorů
MH4A	částečné zrušení patentu	QA9A	nabídka licence
MH4F	částečné zrušení autorského osvědčení	SB4A	zapsané patenty do rejstříku po odtajnění
MH4Q	zánik průmyslového vzoru vzdáním se	SB4F	zapsaná autorská osvědčení do rejstříku po odtajnění

## Opravy Změny Různé

### Opravy u přihlášek vynálezů s žádostí o udělení patentu

HA9A	jmenování vynálezce		
HB9A	oprava jmen	HG9A	oprava chyb v třídění
HC9A	změna jmen	HH9A	oprava nebo změna všeobecně
HD9A	oprava adres	HK9A	tiskové chyby v úředních věstnících
HE9A	změna adres		
HF9A	oprava dat		

### Opravy ochranných dokumentů

Patenty	autorská osvědčení	užité vzory	průmyslové vzory	
TA4A	TA4F	TA1K	TA4Q	jmenování vynálezce
TB4A	TB4F	TB1K	TB4Q	oprava jmen
TC4A	TC4F	TC1K	TC4Q	změna jmen
TD4A	TD4F	TD1K	TD4Q	oprava adres
TE4A	TE4F	TE1K	TE4Q	změna adres
TF4A	TF4F	TF1K	TF4Q	oprava dat
TG4A	TG4F	TG1K	TG4Q	oprava chyb v třídění
TH4A	TH4F	TH1K	TH4Q	oprava nebo změna všeobecně
TK9A	TK9F	TK1K	TK4Q	tiskové chyby v úřed. věstnících

**Kódy pro označování zemí a mezinárodních organizací použité ve věstníku**

AT	Rakousko
BE	Belgie
CH	Švýcarsko
CL	Chile
CY	Kypr
CZ	Česká republika
DE	Spolková republika Německo
FR	Francie
HK	Hongkong
IL	Izrael
JP	Japonsko
KR	Korejská republika
NL	Nizozemí
NO	Norsko
PL	Polsko
RU	Ruská federace
SE	Švédsko
SK	Slovensko
UA	Ukrajina
US	Spojené státy americké

**Kódy pro označování států USA použité ve věstníku**

CA	California
CO	Colorado
CT	Connecticut
FL	Florida
GA	Georgia
IN	Indiana
MI	Michigan
NJ	New Jersey
NY	New York
PA	Pennsylvania
WA	Washington

**BB9A**

**Zveřejněné přihlášky vynálezů - přehled podle čísel přihlášek**

Dále uvedené přihlášky vynálezů byly zveřejněny dnem, uvedeným ve Věstníku podle zákona č. 527/1990 Sb., o vynálezech a zlepšovacích návrzích, ve znění pozdějších předpisů, a jsou k dispozici v patentové knihovně Úřadu průmyslového vlastnictví, Antonína Čermáka 2a, 160 68, Praha 6.

2012-621	<b>B 25 J 15/02</b>	(2006.01)	2013-110	<b>C 23 C 16/34</b>	(2006.01)
2012-730	<b>C 08 L 67/04</b>	(2006.01)	2013-112	<b>B 60 J 5/10</b>	(2006.01)
2012-731	<b>C 08 L 67/04</b>	(2006.01)	2013-119	<b>F 21 V 8/00</b>	(2006.01)
2012-732	<b>C 08 L 67/04</b>	(2006.01)	2013-120	<b>F 21 S 8/10</b>	(2006.01)
2012-733	<b>C 08 L 67/04</b>	(2006.01)	2013-122	<b>A 41 D 27/00</b>	(2006.01)
2012-799	<b>B 25 J 9/06</b>	(2006.01)	2013-125	<b>E 04 C 3/12</b>	(2006.01)
2012-958	<b>A 01 B 15/04</b>	(2006.01)	2013-149	<b>H 03 H 11/12</b>	(2006.01)
2013-30	<b>E 05 F 15/00</b>	(2006.01)	2013-208	<b>D 01 H 4/12</b>	(2006.01)
2013-45	<b>A 47 G 29/00</b>	(2006.01)	2013-209	<b>D 01 H 4/12</b>	(2006.01)
2013-80	<b>B 65 H 54/02</b>	(2006.01)	2013-522	<b>C 02 F 1/32</b>	(2006.01)
2013-95	<b>F 16 F 3/00</b>	(2006.01)	2013-552	<b>G 09 F 9/00</b>	(2006.01)
2013-100	<b>E 01 C 7/18</b>	(2006.01)	2013-563	<b>F 41 A 3/36</b>	(2006.01)
2013-102	<b>F 16 F 6/00</b>	(2006.01)	2013-565	<b>G 01 B 11/04</b>	(2006.01)
2013-107	<b>B 24 B 13/00</b>	(2006.01)	2013-567	<b>G 01 B 11/04</b>	(2006.01)
2013-108	<b>B 24 C 3/02</b>	(2006.01)	2013-1023	<b>B 65 H 54/30</b>	(2006.01)
2013-109	<b>C 23 C 16/513</b>	(2006.01)	2014-101	<b>A 01 G 13/02</b>	(2006.01)

**Zveřejněné přihlášky vynálezů - řazené podle MPT**

(51) **A01B 15/04** (2006.01)  
**A01B 35/26** (2006.01)

(21) **2012-958**

(71) FARMET a.s., Česká Skalice, CZ

(72) Nýč Michal Ing., Červený Kostelec, CZ

Gavlas Dušan, Česká Skalice, CZ

Válek Štěpán Ing., Nové Město nad Metují, CZ

(54) **Pracovní nástroj zemědělského stroje**

(22) 25.12.2012

(57) Vynález se týká pracovního nástroje zemědělského stroje, zejména pracovního nástroje (1) zemědělského stroje s ochranou proti opotřebení ve formě nejméně dvou oteruvzdorných destiček (2). Nejméně jedna oteruvzdorná destička (2) je tvarově přizpůsobena a připevněna tak, že svým profilem, ve směru pohybu půdy po pracovním nástroji (1), zakrývá a/nebo překrývá, v oblasti styku s půdou, čelní hranu (5) další v řadě uspořádané oteruvzdorné destičky (2, 8), která je připevněna vrstvou (3) lepidla.

(74) Ing. Milan Škoda, Nahořanská 308, Nové Město nad Metují, 54901

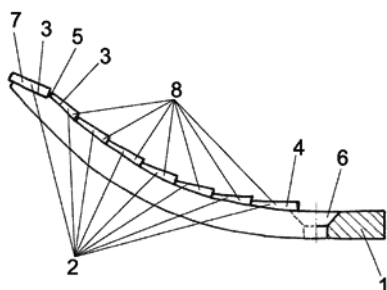

(51) **A01G 13/02** (2006.01)  
**A01G 17/04** (2006.01)

(21) **2014-101**

(71) Flügel GmbH, 37520 Osterode/Nienstedt, DE

(72) Zinngrebe Kurt, 37520 Osterode/Nienstedt, DE

(54) **Ochranný kryt pro rostlinu**

(22) 13.02.2014

(57) V ochranném krytu (1) pro rostlinu, který ve tvaru trubky je v jeho vnější oblasti (12) na třech stranách vyříznut jazýček (20). Tento jazýček (20)

může být vyklopen z ochranného krytu (1) pro rostlinu směrem ven. Ve vnitřní oblasti (13) přířezy (2) je na třech stranách volně vyříznuta chlopeň (30), v níž jsou upraveny dva otvory (31, 32) pro vložení kolíku, popřípadě sloupku nebo tyče, uspořádaného vně ochranného krytu (1). Chlopeň (30) se vyklopí směrem ven kolem ohybové linie (35), potom se samotná přehne zpět, načež se takto vytvořený otvor v plášti ochranného krytu (1) pro rostlinu opět uzavře zpětným sklopením jazýčku (20) do tohoto otvoru, který tento otvor uzavře.

(74) Čermák a spol., JUDr. Karel Čermák, Elišky Peškové 15/735, Praha 5, 15000

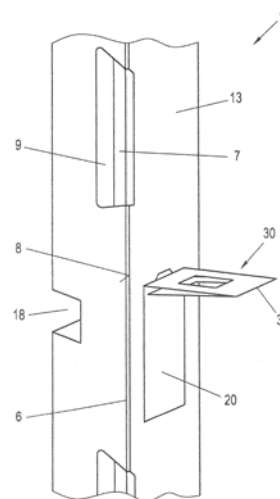

(51) **A41D 27/00** (2006.01)

**A41D 13/05** (2006.01)

**F41H 1/02** (2006.01)

(21) **2013-122**

(71) Novota Lubor, Liberec, CZ

(72) Novota Lubor, Liberec, CZ

Herman Vlastimil Mgr., Jablonec nad Nisou, CZ

(54) **Variabilní dotahovací systém vest**

(22) 18.02.2013

(57) Variabilní dotahovací systém vest sestává ze spojovacího popruhu (5, 5') dotahovače, připevněného k přednímu dílu (1) vesty, který za přezkou (7) přechází v úchopový popruh (6, 6') dotahovače, kdy přezka (7) je na jedné části upevněna k nastavovacímu popruhu (8, 8') dotahovače, který je upevněn k zadnímu dílu (2) vesty. Tento zadní díl (2) vesty přechází v pravý chlopeň (11), suvně uložený ve spáře, kterou tvoří pravá přední část (12) vesty a pravá stěna (15) vedení chlopně, a rovněž zadní díl (2) vesty přechází v levý chlopeň (16), suvně uložený ve spáře, kterou tvoří levá přední část (18) vesty a levá stěna (17) vedení chlopně.

(74) Ing. Vladimír Čmejla - LEGR PATENT, patentový zástupce a soudní znalec, Pavlická 160/1, Praha 5 - Sobín, 15521

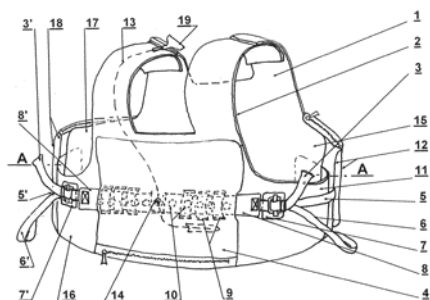

(51) **A47G 29/00** (2006.01)  
**A47C 3/00** (2006.01)  
**A47B 23/00** (2006.01)  
**A47G 7/04** (2006.01)  
**A47G 25/02** (2006.01)  
**A01K 1/035** (2006.01)  
**F21V 1/04** (2006.01)

(21) **2013-45**

(71) Macháčková Magdaléna, Otrokovice, CZ

(72) Macháčková Magdaléna, Otrokovice, CZ

(54) **Výrobek pro domácnost, pro interiér nebo externí užití**

(22) 25.01.2013

(57) Výrobek obsahuje nosnou kostru na bázi kotouče (1) tvořeného dvojicí navzájem shodných prstenců (2) z tuhého tvarově stabilního drátu, umístěných nad sebou a spojených spolu pomocí dovnitř zakřivených můstků (3), které jsou rozmístěny pravidelně po obvodu prstenců (2) a vytvořeny rovněž z tuhého tvarově stabilního drátu. Nosná kostra výrobku může dále obsahovat doplňkové prvky (4) z tvarově stabilního drátu. Výrobek je dotvořen dalšími estetickými nebo funkčními prvky – potahem, opletem, krycí deskou, dekoračními nebo závěsnými prvky.

(74) UTB ve Zlíně, Univerzitní institut, Ing. Dana Kreizlová, nám. T.G. Masaryka 5555, Zlín, 76001

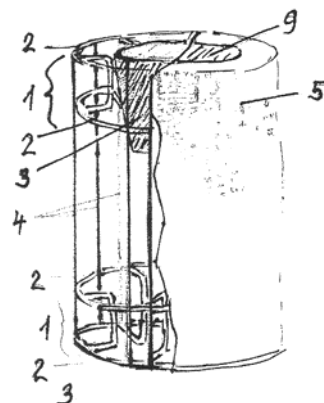

(51) **B24B 13/00** (2006.01)

(21) **2013-107**

(71) Froněk Petr, Říčany, CZ

(72) Froněk Petr, Říčany, CZ

(54) **Bruska pro broušení zakřivených ploch**

(22) 15.02.2013

(57) Technické řešení se týká brusky pro broušení zakřivených ploch. Podstatou technického řešení je použití flexibilní pružné brousící desky (14) přidělené k tělesu (1) brusky pomocí silentbloků (10, 21, 22) přes soustavu naklápěcích vahadel (9, 20), která umožňuje přizpůsobení zakřivení této brousící desky (14) vůči zakřivení broušené plochy. Jedna nebo případně více těchto planžet (23, 25) vykonává při broušení lineární nebo oscilační pohyb.

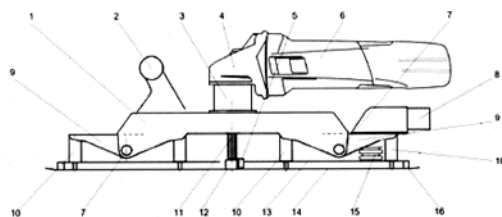

(51) **B24C 3/02** (2006.01)

(21) **2013-108**

(71) Západočeská univerzita v Plzni, Plzeň, CZ

(72) Švantner Michal Ing., Holýšov, CZ

Honner Milan Doc. Ing., Holýšov, CZ

Hruška Matěj Ing., Domažlice, CZ

Vostřák Marek Ing., Jistebnice, CZ

(54) **Vytváření povrchů o vysoké drsnosti a specifických mechanických vlastnostech**

(22) 15.02.2013

(57) Vytváření povrchů o vysoké drsnosti a specifických mechanických vlastnostech se provádí tak, že na povrch zpracovávaného materiálu (1) je působeno laserovým zářením o rozměrech laserového svazku od 1 mm do 10 cm, výkonu od 2,5 kW do 20 kW z laserové hlavy (2) a zdršňujícím materiálem (4) tlakem od 0,5 baru do 10 barů z tryskací hlavy (3), umístěných jako nanášecí systém (5) na mechanické ruce robota (6) pohybující se rychlostí pojezdu od 50 cm/min do 1000 cm/min a ovládaných jednak přes řídicí část laseru (12) a jednak přes řídicí část (13) robota programu (7) pro robota a laser z řízení a ovládání (8) systému. Z řízení a ovládání (8) systému je rovněž ovládan otryskávací systém (9), obsahující zdršňující materiál (4) a tlakový vzduch (10), které jsou směřovány ve směšovací zařízení (11) a přivedeny do tryskací hlavy (2) nanášecího systému (5).

(74) Ing. Václav Feiferlík, Žlutická 10, Plzeň, 32329

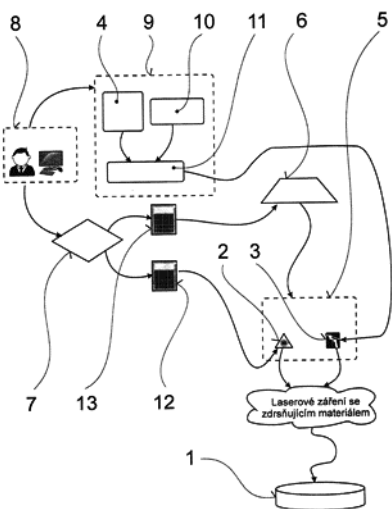

- (51) **B25J 9/06** (2006.01)  
**B25J 9/08** (2006.01)  
**B25J 17/00** (2006.01)  
**B25J 18/00** (2006.01)  
**B23Q 27/00** (2006.01)

(21) **2012-799**

(71) ČVUT v Praze, Fakulta strojní, Praha 6, CZ

(72) Valášek Michael prof. Ing., Praha 4, CZ

Bauma Václav doc. Ing., Praha 5, CZ

(54) **Redundantní manipulátor**

(22) 16.11.2012

(57) Vynález se týká redundantního Delta manipulátoru s platformou spojenou s rámem prostřednictvím paralelogramů a s nimi spojených ramen, přičemž paralelogramy jsou spojeny s platformou nebo s rámem kloubově sférickými klouby a ramena jsou otočně spojena s rámem nebo platformou rotačními klouby a sférické klouby (4) pro spojení s platformou (2) sousedních paralelogramů (3) leží v různých rovnoběžných rovinách, přičemž rotační klouby (7) ramen leží ve stejné rovině nebo v různých rovinách. Sférické klouby (4) pro spojení s platformou (2) protilehlých paralelogramů (3) leží ve stejné rovnoběžné rovině a rotační klouby (7) protilehlých ramen leží ve stejné rovnoběžné rovině. Rovnoběžné roviny pro uložení sférických kloubů (4) paralelogramů pro spojení s platformou (2) jsou případně od sebe vzdáleny o stejnou hodnotu jako rovnoběžné roviny pro spojení rotačních ramen (6) rotačními klouby (7) s rámem (1).

(74) Ing. Karel Novotný, Žufanova 2, Praha 6, 16300

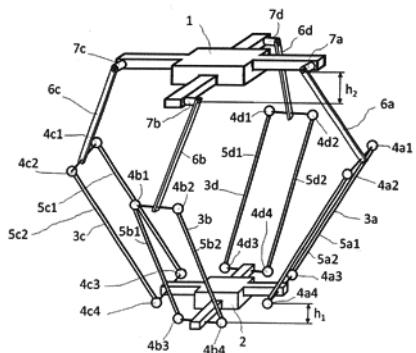

- (51) **B25J 15/02** (2006.01)  
**B25J 9/00** (2006.01)

**B25J 9/06** (2006.01)

**B25J 18/06** (2006.01)

**B25J 18/02** (2006.01)

**B23Q 1/72** (2006.01)

**B23Q 1/76** (2006.01)

(21) **2012-621**

(71) ČVUT v Praze, Fakulta strojní, Praha 6, CZ

(72) Valášek Michael prof. Ing., Praha 4, CZ

Bauma Václav doc. Ing., Praha 5, CZ

Šika Zbyněk prof. Ing., Praha 6, CZ

Svatoš Petr Ing., Pyšely, CZ

(54) **Způsob a zařízení pro změnu tuhosti sériového nebo paralelního základního pohyblivého mechanismu, zvláště průmyslových robotů a obráběcích strojů**

(22) 10.09.2012

(57) Způsob a zařízení pro změnu tuhosti sériového nebo paralelního základního pohyblivého mechanismu, zvláště průmyslových robotů a obráběcích strojů, kde základní pohyblivý mechanismus je uchycen k rámu a podstata způsobu spočívá v tom, že se vytvoří alespoň jeden pomocný pohyblivý mechanismus uchycený k rámu a opatřený pomocným koncovým efektořem, základní koncový efektor a pomocný koncový efektor se spojí alespoň jedním spojovacím prvkem, stanoví se poloha nástroje připevněného k základnímu koncovému efektořu a podle zjištěné odchylky polohy nástroje připevněného k základnímu koncovému efektořu od požadované polohy se stanoví potřebný silový účinek, kterým se působí prostřednictvím spojovacího prvku na základní koncový efektor základního pohyblivého mechanismu pro docelení žádané polohy nástroje. Podstata zařízení spočívá v tom, že základní koncový efektor (2) nebo rameno (8) základního pohyblivého mechanismu (1) je spojeno alespoň jedním spojovacím prvkem (6) s alespoň jedním pomocným koncovým efektořem (4) sériového nebo paralelního pomocného pohyblivého mechanismu (4) uchyceného k rámu (16).

(74) Ing. Karel Novotný, Žufanova 2, Praha 6, 16300

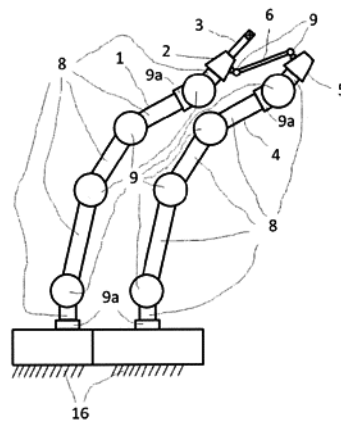

(51) **B60J 5/10** (2006.01)

**E05F 1/12** (2006.01)

**E05F 15/12** (2006.01)

(21) **2013-112**

(71) Vysoká škola báňská-Technická univerzita Ostrava, Ostrava-Poruba, CZ

Top Function s.r.o., Ostrava-Poruba, CZ

(72) Prauzek Michal Ing., Ostrava-Polanka nad Odrou, CZ

Dostál Vladimír Ing., Velká Polom, CZ

Koziorek Jiří doc. Ing., Frýdek-Místek, CZ

(54) **Zařízení a způsob pro otevírání pátých dveří nebo zadního víka automobilu**

(22) 15.02.2013

(57) Zařízení a způsob pro elektrické otevírání pátých dveří nebo zadního víka automobilu se sestává z pohyblivého prvku (9), s výhodou ozubeného hřebene, který je uchycen ke kulovému čepu (10) nejméně jedné plynové pružiny (4) automobilu. Na pohyblivou část (5) nejméně jedné plynové

převodový mechanismus (8), který je dále rozebíratelně propojen s odstředivou spojkou (7) a motorem (6). Zařízení je možno využít jako dodatečné vybavy pro stávající vozy, tím se zvyšuje jejich univerzálnost.

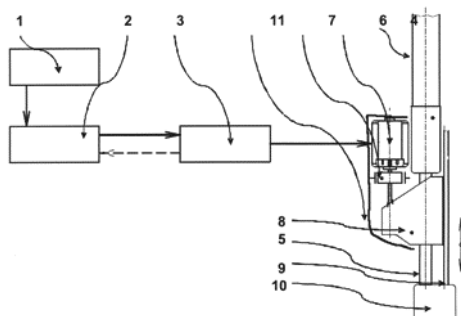

- (51) **B65H 54/02** (2006.01)  
**B65H 54/28** (2006.01)  
**B65H 54/34** (2006.01)

(21) **2013-80**

- (71) Rieter CZ s.r.o., Ústí nad Orlicí, CZ  
(72) Škvařil Petr Ing., Velké Meziříčí, CZ  
Moravec Milan Ing., Ústí nad Orlicí, CZ  
Fait Lubomír Ing., Ústí nad Orlicí, CZ

(54) **Způsob rozvádění navíjené příze a zařízení k jeho provádění**

(22) 07.02.2013

(57) Vynález se týká způsobu rozvádění příze při jejím navíjení na křížovou cívku (2) na pracovním místě textilního stroje, u něhož se vodič (3) příze prostřednictvím synchronního motoru (43) pohybuje přímočarým vratným pohybem podél osy otáčení navíjené cívky (2), přičemž se na synchronním motoru (43) nastaví časový interval zdvihu vodiče (3) příze z jedné úvrati (U1) do druhé úvrati (U2), a synchronizuje se poloha vodiče (3) příze s referenční polohou, která se nachází mezi těmito úvratěmi (U1, U2). V průběhu každého zdvihu se zjišťuje okamžik skutečného průchodu vodiče (3) příze referenční polohou, vyhodnocuje se časový rozdíl mezi okamžikem skutečného průchodu vodiče (3) příze referenční polohou a předem stanoveným teoretickým okamžikem průchodu vodiče (3) příze referenční polohou a na základě zjištěného časového rozdílu se mění doba otáčení synchronního motoru (43) do ukončení příslušného zdvihu a v důsledku toho i délka dráhy vodiče (3) příze z referenční polohy do úvrati (U1, U2), do které se aktuálně vodič (3) příze přibližuje. Vynález se také týká zařízení k provádění navíjené příze pro navíjecí ústrojí pracovního místa textilního stroje.

- (74) Ing. Dobroslav Musil, patentová kancelář, Ing. Dobroslav Musil, Cejl 38, Brno, 60200

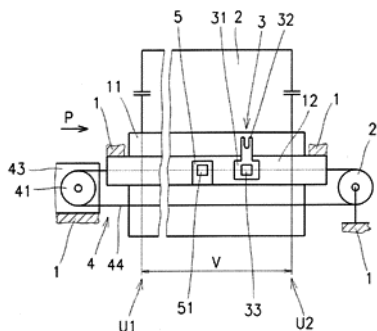

- (51) **B65H 54/30** (2006.01)  
**B65H 54/28** (2006.01)  
**B65H 59/38** (2006.01)

(21) **2013-1023**

- (71) Technická univerzita v Liberci, Liberec, CZ  
Rieter CZ s.r.o., Ústí nad Orlicí, CZ  
(72) Beran Jaroslav prof. Ing., Liberec 30, CZ  
Valtera Jan Ing., Liberec 1, CZ

(54) **Způsob rozvádění příze při jejím navíjení na cívku uloženou v navíjecím ústrojí pracovního místa textilního stroje a zařízení k jeho provádění**

(22) 18.12.2013

(57) Vynález se týká způsobu rozvádění příze při jejím navíjení na cívku uloženou v navíjecím ústrojí pracovního místa textilního stroje, u kterého se rozváděcí pohyb příze vyvolává přímočarým vratným pohybem rozváděcí tyče (2) společně pro řadu pracovních míst, přičemž se rozváděcí tyč (2) před úvrati zpomaluje za alespoň částečného přispění změny kinetické energie rozváděcí tyče (2) na potenciální energii magnetického pole a po obrácení směru pohybu rozváděcí tyče (2) v úvrati se rozváděcí tyč (2) opět urychluje za alespoň částečného přispění změny potenciální energie magnetického pole na kinetickou energii rozváděcí tyče (2). Před úvrati se rozváděcí tyč (2) zpomaluje silou, která nejdříve roste z nulové hodnoty na maximální hodnotu a posléze klesá z maximální hodnoty na hodnotu vyšší než nula, načež se po obrácení směru pohybu rozváděcí tyče (2) v úvrati se rozváděcí tyč (2) opět urychluje silou, která nejdříve roste z hodnoty vyšší než nula na maximální hodnotu a poté klesá z maximální hodnoty na nulovou hodnotu. Vynález se dále týká zařízení k rozvádění příze navíjené na cívku uloženou v navíjecím ústrojí pracovního místa textilního stroje, obsahující podél stroje uspořádanou rozváděcí tyč společnou pro řadu pracovních míst jedné strany stroje, kde rozváděcí tyč je správena s pohonem udělujícím jí přímočarý vratný pohyb proměnného zdvihu a zařízení dále obsahuje alespoň dvě dvojice vzájemně se odpuzujících magnetů (5, 6) uspořádaných proti sobě na rámu stroje a na rozváděcí tyči (2). Magnety (5, 6) každé dvojice magnetů (5, 6) jsou opatřeny proti sobě uspořádanými tvarovými konci s proměnlivým průřezem ve směru délky každého z magnetů (5, 6) od vzájemně přilehlých konců magnetů (5, 6).

- (74) Ing. Dobroslav Musil, patentová kancelář, Ing. Dobroslav Musil, Cejl 38, Brno, 60200

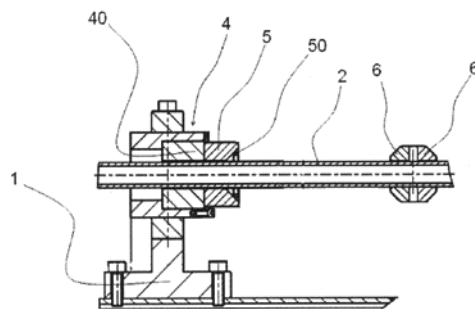

- (51) **C02F 1/32** (2006.01)

(21) **2013-522**

- (71) Ústav chemických procesů AV ČR, v.v.i., Praha 6 - Suchdol, CZ  
DEKONTA a.s., Stehelčevy, CZ  
(72) Kašťánek František prof. Ing., Praha 6 - Suchdol, CZ  
Šolcová Olga Ing., Praha 2, CZ  
Maléřová Ywetta Ing., Praha 2, CZ  
Spáčilová Lucie Ing., Ostrava-Poruba, CZ  
Maternová Helena Ing., Praha 6 - Dejvice, CZ  
Mašín Pavel Ing., Praha 6 - Vokovice, CZ  
Žebrák Radim Mgr., Ostrava, CZ

(54) **Zařízení pro fotokatalytickou dekontaminaci vod s obsahem organických látek, zejména endokrinních disruptorů**

(22) 03.07.2013

(57) Zařízení pro fotokatalytickou dekontaminaci kontaminované vody (6) s obsahem organických látek, zejména endokrinních disruptorů zahrnuje alespoň jeden heterogenní fotokatalytický reaktor (1) s lampou (2) emitující UV záření, uloženou v průhledném válcovém obalu (3) uloženém koaxiálně uvnitř válcové pláště (4). Mezi obalem (3) a pláštěm (4) je mezikruží (5) protékající kontaminovanou vodou (6), a v mezikruží (5) je uspořádána soustava koncentrických fotokatalytických prstenců opatřených imobilizovanou povrchovou vrstvou (7) fotokatalyzátoru. Podstata vynálezu spočívá v tom, že soustava fotokatalytických prstenců je tvořena střídavě uspořádanými vnějšími prstenci (8) a vnitřními prstenci (9) majícími ve vertikálním řezu tvar rovnoramenných trojúhelníků s paralelními základnami. Základna vnějšího trojúhelníkového prstence (8) přiléhá k vnitřnímu obvodu pláště (4) a vrchol vnitřního trojúhelníkového prstence (9) přiléhá k vnějšímu obvodu obalu (3). Zařízení podle vynálezu dále zahrnuje alespoň jeden homogenní fotokatalytický reaktor (13) propojený s heterogenním fotokatalytickým reaktorem (1). Homogenní fotokatalytický reaktor (13) zahrnuje lampu (14) emitující UV záření pro osvětlení soustavy paralelních, vertikálně uspořádaných skleněných desek (15) opatřených na obou svých plochách imobilizovanou vrstvou fotokatalyzátoru a uspořádaných ve fotokatalytické reakční komoře (17). Reakční komora (17) je opatřena na spodní straně vstupem (18) kontaminované vody (6) pod tlakem, a na horní straně je opatřena výstupem (19) vyčištěné vody, a reakční komora (17) je dále opatřena prostředkem pro paralelní rozvod kontaminované vody do všech mezideskových prostorů (21) mezi skleněnými deskami (15).

(74) PatentCentrum Sedlák & Partners s.r.o., Ing. Jiří Sedlák, Husova 5, České Budějovice, 37001

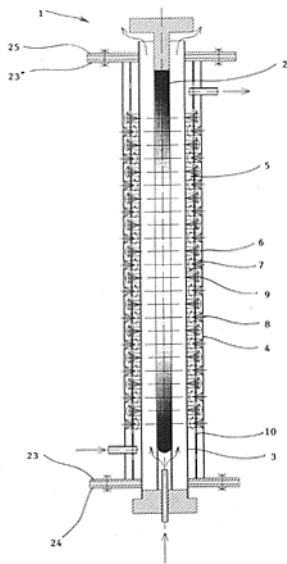

(51) **C08L 67/04** (2006.01)

**C08K 7/02** (2006.01)

(21) **2012-730**

(71) Technická univerzita v Liberci, Katedra strojírenské technologie, oddělení tváření kovů a zpracování plastů, Liberec 1, CZ  
Magna Exteriors & Interiors (Bohemia) s.r.o., Liberec, CZ

(72) Lenfeld Petr prof. Dr. Ing., Liberec 11, CZ

Ausperger Aleš Ing., Hradec Králové, CZ

Běhálek Luboš Ing., Liberec 15, CZ

Bobek Jiří Ing., Liberec 14, CZ

Habr Jiří Ing., Železný Brod, CZ

Lukeš Michal Ing., Jestřabí v Krkonoších, CZ

Seidl Martin Ing., Hradec Králové, CZ

Severa Zdeněk Ing., Jablonec nad Nisou, CZ

(54) **Biokompozit s PLA maticí a vlákny lnu**

(22) 25.10.2012

(57) Podstata vynálezu spočívá v tom, že kompozit obsahuje od 50 do 90 hmotnostních % PLA polymeru a 10 až 50 hmotnostních % přírodních vláken lnu (délka vláken od 0,2 do 3 mm). Takto připravený kompozit může být dle požadavků na konečné a užité vlastnosti dílů a polotovarů nebo dle požadavků procesu doplněn dalšími přísadami, jako jsou maziva, anorganická plniva, barviva, UV stabilizátory, biocidy, retardéry hoření, pigmenty, antistatika, nukleací činidla, apod. Toto procentuální doplnění může být provedeno z hlediska snížení hmotnostních % přírodních vláken anebo z hlediska snížení hmotnostních % PLA matrice.

(74) RETROPATENT s.r.o., Mgr. Kamil Kolátor, Dolní nám. 5/679, Jablonec nad Nisou, 46601

(51) **C08L 67/04** (2006.01)

**C08K 7/02** (2006.01)

(21) **2012-731**

(71) Technická univerzita v Liberci, Katedra strojírenské technologie, oddělení tváření kovů a plastů, Liberec 1, CZ

Magna Exteriors & Interiors (Bohemia) s.r.o., Liberec, CZ

(72) Lenfeld Petr prof. Dr. Ing., Liberec 11, CZ

Ausperger Aleš Ing., Hradec Králové, CZ

Běhálek Luboš Ing., Liberec 15, CZ

Bobek Jiří Ing., Liberec 14, CZ

Habr Jiří Ing., Železný Brod, CZ

Lukeš Michal Ing., Jestřabí v Krkonoších, CZ

Seidl Martin Ing., Hradec Králové, CZ

Severa Zdeněk Ing., Jablonec nad Nisou, CZ

(54) **Biokompozit s PLA maticí a vlákny sóji**

(22) 25.10.2012

(57) Podstata vynálezu spočívá v tom, že kompozit obsahuje od 50 do 90 hmotnostních % PLA polymeru a 10 až 50 hmotnostních % přírodních vláken sóji (délka vláken od 0,2 do 3 mm). Takto připravený kompozit může být dle požadavků na konečné a užité vlastnosti dílů a polotovarů nebo dle požadavků procesu doplněn dalšími přísadami, jako jsou maziva, anorganická plniva, barviva, UV stabilizátory, biocidy, retardéry hoření, pigmenty, antistatika, nukleací činidla, apod. Toto procentuální doplnění může být provedeno z hlediska snížení hmotnostních % přírodních vláken anebo z hlediska snížení hmotnostních % PLA matrice.

(74) RETROPATENT s.r.o., Mgr. Kamil Kolátor, Dolní nám. 679/5, Jablonec nad Nisou, 46601

(51) **C08L 67/04** (2006.01)

**C08K 7/02** (2006.01)

(21) **2012-732**

(71) Technická univerzita v Liberci -katedra strojírenské technologie, oddělení tváření kovů a zpracování plastů, Liberec 1, CZ

Magna Exteriors & Interiors (Bohemia) s.r.o., Liberec, CZ

(72) Lenfeld Petr prof. Dr. Ing., Liberec 11, CZ

Ausperger Aleš Ing., Hradec Králové, CZ

Běhálek Luboš Ing., Liberec 15, CZ

Bobek Jiří Ing., Liberec 14, CZ

Habr Jiří Ing., Železný Brod, CZ

Lukeš Michal Ing., Jestřabí v Krkonoších, CZ

Seidl Martin Ing., Hradec Králové, CZ

Severa Zdeněk Ing., Jablonec nad Nisou, CZ

(54) **Biokompozit s PLA maticí a vlákny kokosu**

(22) 25.10.2012

(57) Podstata vynálezu spočívá v tom, že kompozit obsahuje od 50 do 90 hmotnostních % PLA polymeru a 10 až 50 hmotnostních % přírodních vláken kokosu (délka vláken od 0,2 do 3 mm). Takto připravený kompozit může být dle požadavků na konečné a užité vlastnosti dílů a polotovarů, nebo dle požadavků procesu doplněn dalšími přísadami, jako jsou maziva, anorganická plniva, barviva, UV stabilizátory, biocidy, retardéry hoření, pigmenty, antistatika, nukleací činidla, apod. Toto procentuální doplnění



může být provedeno z hlediska snížení hmotnostních % přírodních vláken  
anebo z hlediska snížení hmotnostních % PLA matrice.

(74) RETROPATENT s.r.o., Mgr. Kamil Kolátor, Dolní nám. 679/5, Jablonec nad Nisou, 46601

(51) **C08L 67/04** (2006.01)  
**C08K 7/02** (2006.01)

(21) **2012-733**

(71) Technická univerzita v Liberci, Katedra strojírenské technologie, oddělení tváření kovů a zpracování plastů, Liberec 1, CZ

Magna Exteriors & Interiors(Bohemia) s.r.o., Liberec, CZ

(72) Lenfeld Petr prof. Dr. Ing., Liberec 11, CZ

Ausperger Aleš Ing., Hradec Králové, CZ

Běhálek Luboš Ing., Liberec 15, CZ

Bobek Jiří Ing., Liberec 14, CZ

Habr Jiří Ing., Železný Brod, CZ

Lukeš Michal Ing., Jestřabí v Krkonoších, CZ

Seidl Martin Ing., Hradec Králové, CZ

Severa Zdeněk Ing., Jablonec nad Nisou, CZ

(54) **Biokompozit s PLA matricí a vlákny konopí**

(22) 25.10.2012

(57) Podstata vynálezu spočívá v tom, že kompozit obsahuje od 50 do 90 hmotnostních % PLA polymeru a 10 až 50 hmotnostních % přírodních vláken konopí (délka vláken od 0,2 do 3 mm). Takto připravený kompozit může být dle požadavků na konečné a užité vlastnosti dílů a polotovarů nebo dle požadavků procesu doplněn dalšími přísadami, jako jsou maziva, anorganická plniva, barviva, UV stabilizátory, biocidy, retardéry hoření, pigmenty, antistatika, nukleací činidla, apod. Toto procentuální doplnění může být provedeno z hlediska snížení hmotnostních % přírodních vláken anebo z hlediska snížení hmotnostních % PLA matrice.

(74) RETROPATENT s.r.o., Mgr. Kamil Kolátor, Dolní nám. 679/5, Jablonec nad Nisou, 46601

(51) **C23C 16/34** (2006.01)  
**C23C 16/38** (2006.01)  
**C23C 16/513** (2006.01)  
**B82Y 30/00** (2011.01)

(21) **2013-110**

(71) Technická univerzita v Liberci, Liberec 1, CZ

(72) Louda Martin Ing., Františkovy Lázně, CZ

Hořejš Slavomír Ing., Ostrava - Svinov, CZ

Louda Petr prof. Ing., Dlouhý Most, CZ

Rožek Zbigniew Ing., Łódź, 93-361, PL

Fijałkowski Mateusz Ing., Kielce, 25-553, PL

(54) **Povlakované nástroje závitorezné z rychlořezné oceli, zejména závitníky**

(22) 15.02.2013

(57) Řešení se týká závitorezých nástrojů z rychlořezné oceli, jejichž povrch je opatřen tenkými ochrannými vrstvami na bázi titanu, bóru a uhlíku (TiBC) v kombinaci s diboridem titanu (TiB<sub>2</sub>). K zajištění dobré adheze obou vrstev z TiBC a z TiB<sub>2</sub> k ocelovému substrátu z rychlořezné oceli je jako první nanášena mezivrstva nitridu titanu (TiN), na níž navazuje střední vrstva složená z titanu, bóru a uhlíku (TiBC), obsahující nitridy titanu, a ochranná nanokompozitní multivrstva je zakončena vrchní vrstvou diboridu titanu (TiB<sub>2</sub>), přičemž ochranná nanokompozitní multivrstva vykazuje tloušťku 2 až 3 μm. Tloušťka spodní vrstvy z nitridu titanu (TiN) nepřesahuje 0,5 μm. Ve výhodném provedení je střední vrstva složená z titanu, bóru a uhlíku (TiBC) tvořena několika vrstvami umístěnými nad sebou mezi kterými jsou pravidelně umístěny jednotlivé vrchní vrstvy diboridu titanu (TiB<sub>2</sub>), přičemž ochranná nanokompozitní multivrstva je zakončena vždy vrchní vrstvou diboridu titanu (TiB<sub>2</sub>).

(74) STRNAD patentová a známková kancelář, Ing. Václav Strnad, Rychtářská 374/31, Liberec 14, 46014

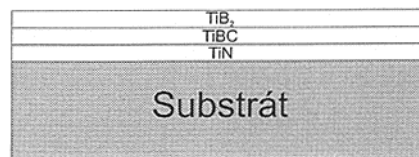

(51) **C23C 16/513** (2006.01)  
**C23C 16/34** (2006.01)  
**C23C 16/38** (2006.01)  
**B21C 1/00** (2006.01)

(21) **2013-109**

(71) Technická univerzita v Liberci, Liberec 1, CZ

(72) Louda Martin Ing., Františkovy Lázně, CZ

Hořejš Slavomír Ing., Ostrava - Svinov, CZ

Louda Petr prof. Ing., Dlouhý Most, CZ

Rožek Zbigniew Ing., Łódź, 93-361, PL

Fijałkowski Mateusz Ing., Kielce, 25-553, PL

(54) **Vodící kladky z tvrzené oceli pro tažení drátu**

(22) 15.02.2013

(57) Řešení se týká ocelových vodících kladek pro tažení drátu, jejichž alespoň pracovní plochy jsou opatřeny tenkými ochrannými vrstvami na bázi titanu, bóru a uhlíku (TiBC) v kombinaci s diboridem titanu (TiB<sub>2</sub>). K zajištění dobré adheze obou vrstev z TiBC a z TiB<sub>2</sub> k ocelovému substrátu je jako první nanášena mezivrstva nitridu titanu (TiN), na níž navazuje střední vrstva složená z titanu, bóru a uhlíku (TiBC), obsahující nitridy bóru a nitridy titanu a ochranná nanokompozitní multivrstva je zakončena vrchní vrstvou diboridu titanu (TiB<sub>2</sub>), přičemž ochranná nanokompozitní multivrstva vykazuje tloušťku 2 až 3 μm. Tloušťka spodní vrstvy z nitridu titanu (TiN) nepřesahuje 0,5 μm. Ve výhodném provedení je střední vrstva složená z titanu, bóru a uhlíku (TiBC) tvořena několika vrstvami umístěnými nad sebou mezi kterými jsou pravidelně umístěny jednotlivé vrchní vrstvy diboridu titanu (TiB<sub>2</sub>), přičemž ochranná nanokompozitní multivrstva je zakončena vždy vrchní vrstvou diboridu titanu (TiB<sub>2</sub>).

(74) STRNAD patentová a známková kancelář, Ing. Václav Strnad, Rychtářská 374/31, Liberec 14, 46014

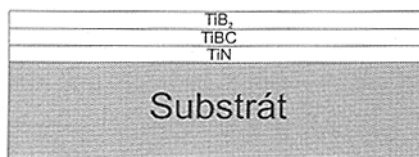

(51) **D01H 4/12** (2006.01)  
**D01H 4/10** (2006.01)  
**F16C 39/06** (2006.01)  
**H02K 7/09** (2006.01)

(21) **2013-208**

(71) Rieter CZ s.r.o., Ústí nad Orlicí, CZ

(72) Moravec Milan Ing., Ústí nad Orlicí, CZ

Štusák Miroslav Ing., Chocẽ, CZ

Sloupenský Jiří Ing., Ústí nad Orlicí, CZ

(54) **Způsob korekce odchylek parametrů a/nebo sestavy aktivního magnetického ložiska a aktivní magnetické ložisko pro uložení otáčejícího se pracovního prostředku**

(22) 22.03.2013

(57) Nejpozději před zahájením provozování aktivního magnetického ložiska se zjistí mechanické a/nebo elektrické a/nebo montážní odchylky alespoň jedné komponenty sestavy aktivního magnetického ložiska a/nebo odchylky celé sestavy aktivního magnetického ložiska. Zjištěné odchylky a/nebo korekční veličiny z nich určené se zaznamenají do paměti (M), která je součástí sestavy aktivního magnetického ložiska. Následně se tyto

odchyly a/nebo korekční veličiny z paměti (M) použijí pro adjustaci systému zjišťování polohy otáčejícího se pracovního prostředku v aktivním magnetickém ložisku při provozování aktivního magnetického ložiska. Aktivní magnetické ložisko pro uložení otáčejícího se pracovního prostředku obsahuje v základním tělese uspořádané prostředky pro tvorbu magnetického pole, ve kterém je uspořádán otáčející se pracovní prostředek. Dále obsahuje snímače (A) polohy otáčejícího se pracovního prostředku, přičemž každému snímači (1) polohy je přiřazen detektor (D) jeho výstupního signálu a vyhodnocovací obvody (VO). V sestavě aktivního magnetického ložiska je uspořádána paměť (M), ve které jsou uloženy hodnoty výrobních a/nebo elektrických a/nebo montážních odchylek alespoň jedné komponenty aktivního magnetického ložiska a/nebo odchylek celé sestavy aktivního magnetického ložiska a/nebo jsou v paměti (M) uloženy hodnoty korekčních veličin vytvořené z řečených odchylek. Paměť (M) je propojena nebo je propojitelná s řídicím systémem (RS) a/nebo s detektory (D) výstupního signálu snímačů (A) polohy a/nebo s vyhodnocovacími obvody (VO).

- (74) Ing. Dobroslav Musil, patentová kancelář, Ing. Dobroslav Musil, Cejl 38, Brno, 60200

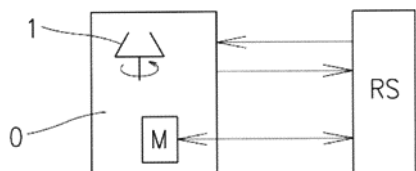

- (51) **D01H 4/12** (2006.01)  
**D01H 4/10** (2006.01)  
**F16C 39/06** (2006.01)  
**H02K 7/09** (2006.01)

(21) **2013-209**

- (71) Rieter CZ s.r.o., Ústí nad Orlicí, CZ  
(72) Moravec Milan Ing., Ústí nad Orlicí, CZ  
Štusák Miroslav Ing., Choceň, CZ  
Sloupenský Jiří Ing., Ústí nad Orlicí, CZ

- (54) **Způsob zjišťování změn polohy bezhrádelového sprádacího rotoru rotorového doprřadacího stroje v dutině aktivního magnetického ložiska a sprřadací jednotka rotorového doprřadacího stroje s aktivním magnetickým ložiskem pro uložení bezhrádelového sprřadacího rotoru**

(22) 22.03.2013

- (57) Při způsobu zjišťování změn se poloha sprřadacího rotoru (1) sleduje soustavou snímačů (A, B) a na základě zjištěných změn polohy sprřadacího rotoru (1) se upravuje řízení aktivního magnetického ložiska k eliminaci nežádoucích změn polohy sprřadacího rotoru (1) v dutině aktivního magnetického ložiska. Průběžně se zjišťuje radiální posunutí sprřadacího rotoru (1) a současně se průběžně zjišťuje naklonění sprřadacího rotoru (1). Podle zjištěných změn polohy sprřadacího rotoru (1) se určí posunutí a/nebo naklonění sprřadacího rotoru (1) pro následnou úpravu řízení polohy sprřadacího rotoru (1) v aktivním magnetickém ložisku. Sprřadací jednotka s aktivním magnetickým ložiskem obsahuje prostředky pro tvorbu a řízení magnetického pole, ve kterém je uspořádan sprřadací rotor (1). Ložisko dále obsahuje snímače (A, B) polohy sprřadacího rotoru (1), které jsou sprřazeny s detektory (D) jejich výstupních signálů a s vyhodnocovacími obvody. Vyhodnocovací obvody jsou napojeny na řídicí systém aktivního magnetického ložiska. Snímače polohy sprřadacího rotoru (1) jsou seskupeny do dvojic, přičemž dvě dvojice snímačů (A, A1, A2) pro zjišťování radiálního posunutí sprřadacího rotoru (1) jsou uspořádané na protilehlých stranách sprřadacího rotoru (1) proti válcové stěně (10) sprřadacího rotoru (1) a současně jsou dvě dvojice snímačů (B, B1, B2) pro zjišťování naklonění sprřadacího rotoru (1) uspořádané na protilehlých stranách sprřadacího rotoru (1) proti stěně (11) sprřadacího rotoru (1), která je kolmá na osu otáčení (OA) sprřadacího rotoru (1).

- (74) Ing. Dobroslav Musil, patentová kancelář, Ing. Dobroslav Musil, Cejl 38, Brno, 60200

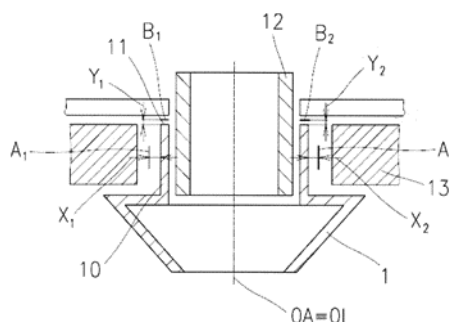

- (51) **E01C 7/18** (2006.01)  
**E01C 7/35** (2006.01)  
**E04B 1/62** (2006.01)  
**E02D 31/02** (2006.01)

(21) **2013-100**

(71) Kajzar Karel, Třinec, CZ

(72) Kajzar Karel, Třinec, CZ

(54) **Souprava na pokládku asfaltových pásů**

(22) 14.02.2013

- (57) Souprava na pokládku asfaltových pásů je tvořena ocelovou konstrukcí z trubek (1), v přední části se závěsy (10) pro jednoduché uchycení trubky (3) se středem frézovanou drážkou (12) pro snadnější upevnění lepenky, za nimiž se nachází infrahořák (4) připevněný na trubce (5) výškově i podélně rektifikované ze dvou stran pomocí šroubu (9), na konci konstrukce se nachází dvojice pojezdových kol (8) s rukojetí nastavitelnou kloubem (6) a podstavcem (7) na PB lávev, která je propojena soustavou (11) regulátoru, šroubení, mosaznou spirálovou trubkou s infrahořákem (4).

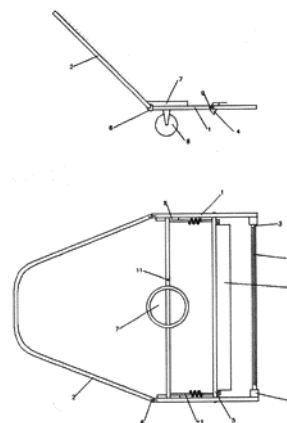

- (51) **E04C 3/12** (2006.01)  
**E04C 3/292** (2006.01)

(21) **2013-125**

(71) ONIVON a.s., Hradec Králové, CZ

(72) Hejna Petr Ing., Hradec Králové, CZ

(54) **Předpjatý nosník**

(22) 20.02.2013

- (57) Předpjatý nosník je tvořen tělesem (1), uvnitř kterého je uspořádaná dutina (2), opatřená obloukem (3). Do této dutiny (2) je umístěn alespoň jeden předpínací prvek (5), který prochází po délce tělesa (1) a na koncích z něho vyčnívá. Předpínací prvek (5) je opatřen alespoň jedním

stahovacím prvkem (6), který je zpravidla opřen o vnější stěnu (7) tělesa (1), přičemž spodní bod oblouku (3) je uspořádán pod osou (x) nosníku a okraj dutiny (2) je nad touto osou (x). Síla  $F_2$  působící od zatažení stahovacího prvku (6) působí proti síle  $F_1$  od zatížení nosníku.

(74) Jan Brykner, Resslova 741, Hradec Králové, 50002

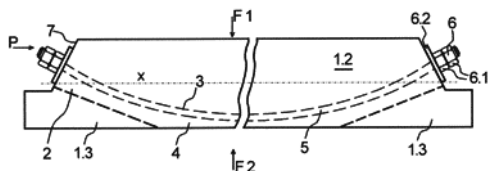

(51) **E05F 15/00** (2006.01)  
**E05F 1/00** (2006.01)  
**F16D 3/00** (2006.01)  
**B60J 5/10** (2006.01)  
**B60J 5/02** (2006.01)

(21) **2013-30**

(71) ČVUT v Praze, Fakulta strojní, Praha 6, CZ

BRANO, a. s., Hradec nad Moravicí, CZ

(72) Valášek Michael prof. Ing., Praha 4, CZ

Zavřel Jan Ing., Praha 4, CZ

Vích Jan Ing., Praha 9, CZ

Pelikán Jan Ing., Vyžlovka, CZ

Kašpárková Tereza Ing., Česká Skalice, CZ

Steinbauer Pavel Ing., Praha 4, CZ

Prda Tomáš Ing., Malé Hoštice, CZ

Musil Marián Ing., Opava, CZ

(54) **Zařízení pro zvedání a spouštění víka otočně upevněného k rámu, zvláště víka zavazadlového prostoru automobilu**

(22) 16.01.2013

(57) Zařízení pro zvedání a spouštění víka otočně upevněného k rámu, zvláště víka (23) zavazadlového prostoru automobilu (22), obsahující mezi víkem (23) a rámem (24) vzpěru (26) s první přípojovací částí (2) uchycenou k víku (23) a druhou přípojovací částí (3) uchycenou k rámu (24), přičemž obě přípojovací části (2, 3) jsou vzájemně nuceně pohyblivé prostřednictvím mechanického a/nebo pneumatického a/nebo hydraulického pohonu pro docílení změny délky vzpěry (26), kde vzpěra (26) je opatřena rozpojovacím zařízením (4, 6a až 6d) pro zamezení vzájemného nuceného pohybu první přípojovací částí (2) a druhé přípojovací částí (3) vzájemně pohyblivých přípojovacích částí vzpěry (26).

(74) Ing. Karel Novotný, Žufanova 2, Praha 6, 16300

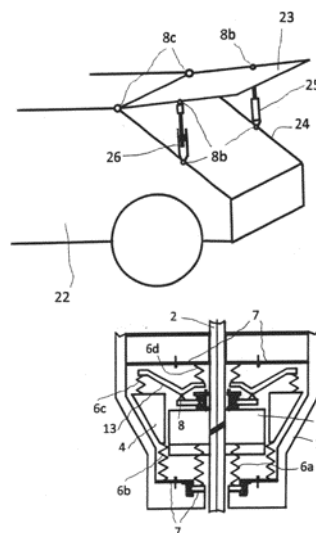

(51) **F16F 3/00** (2006.01)

**F16F 3/06** (2006.01)

(21) **2013-95**

(71) Šorm Michal Ing., Praha 6, CZ

(72) Šorm Michal Ing., Praha 6, CZ

(54) **Pružící element**

(22) 11.02.2013

(57) Pružící element, obsahující prvou šroubovou pružinu (11), do jejichž závitů jsou zašroubovány závit druhé šroubové pružiny (12), jehož podstata spočívá v tom, že do první šroubové pružiny (11) s roztečí ( $X_1$ ) mezi závit drátu o tloušťce ( $d_1$ ) je alespoň částečně zašroubována druhá šroubová pružina (12) s roztečí ( $X_2$ ) mezi závit drátu o tloušťce ( $d_2$ ), přičemž platí, že ( $d_2$ ) > ( $X_1$ ).

(74) Patentová kancelář Ing. M. Buršík, Ing. Milan Buršík, Plzeňská 218/1925, Praha 5, 15000

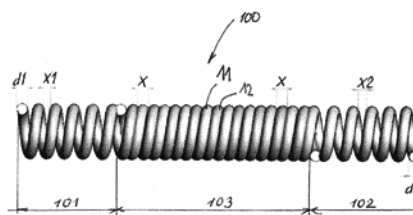

(51) **F16F 6/00** (2006.01)

(21) **2013-102**

(71) České vysoké učení technické v Praze - Fakulta strojní, Praha 6, CZ

(72) Novák Martin Ing., Černošice, CZ

(54) **Magnetická pružina**

(22) 14.02.2013

(57) Magnetická pružina je tvořena pevnou částí realizovanou trubkou (1), k jejímuž vnitřnímu pláští je případně připevněn dutý permanentní magnet. Uvnitř trubky (1) je pohyblivě ve směru její podélné osy uložen jezdec. Alespoň jedna část je zmagnetovaná a tvoří permanentní magnet (2) s diametrální magnetizací. Trubka (1) je z nemagnetického materiálu a je z vnější strany opatřena alespoň dvěma kroužky (3-1) a (3-2). Tyto kroužky (3-1) a (3-2) jsou v případě, kdy je jezdec tvořen permanentním magnetem (2), z feromagnetického materiálu a v případě, že je jezdec vytvořen z feromagnetického materiálu, jsou kroužky (3-1) a (3-2) z permanentního magnetu.

(74) Ing. Hana Dušková, Na Kočově 180, Chotutice, 28103

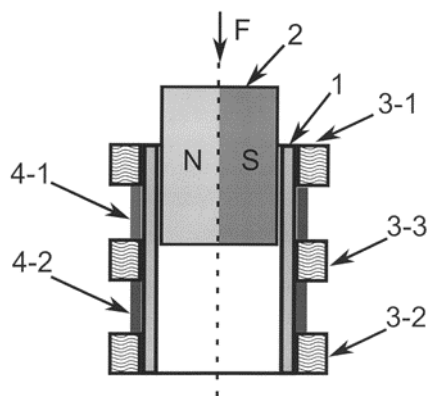

- (51) **F21S 8/10** (2006.01)  
**F21V 17/10** (2006.01)  
**F21W 101/02** (2006.01)  
**B60Q 1/04** (2006.01)

(21) **2013-120**

(71) Varroc Lighting Systems, s.r.o., Šenov u Nového Jičína, CZ

(72) Važik Jiří Ing., Frýdek - Místek, CZ

Martoch Jiří, Nový Jičín, CZ

Chmela Radek, Slavičín, CZ

(54) **Držák čočky světlometu**

(22) 17.02.2013

(57) Držák čočky světlometu zahrnuje reflektor se světelným zdrojem a clonou pro vytváření hranice světla a tmy, a čočku uspořádanou ve směru světelných paprsků před reflektorem a uloženou v držáku, tvořeném obvodovým pláštěm s axiálními nosnými rameny pro spojení držáku s reflektorem, přičemž podle tohoto řešení je na vnější straně pláště (5) držáku (4) uspořádán alespoň jeden upevňovací prvek (10) spojený s pláštěm (5) a opatřený jazýčkem (11) s volným koncem procházejícím alespoň zčásti otvorem (8) v plášti (5) pro axiální oporu čočky (3). S výhodou může mít jazýček (11) upevňovacího prvku (10) na svém volném konci radiální výstupek (13) směřující k ose světlometu a opatřený axiální výztužnou (14) spojenou s jazýčkem (11). S výhodou může být upevňovací prvek (10) na své vnější straně (16) opatřen zubem (18) pro západku (22) vnějšího krytu (20) světlometu. S výhodou může být upevňovací prvek (10) opatřen spojovacími čepy (15) procházejícími radiálně otvory (8) v plášti (5) držáku (4).

(74) FISCHER & PARTNER Intellectual Property s.r.o., Na Hrobci 294/5, Praha 2, 12800

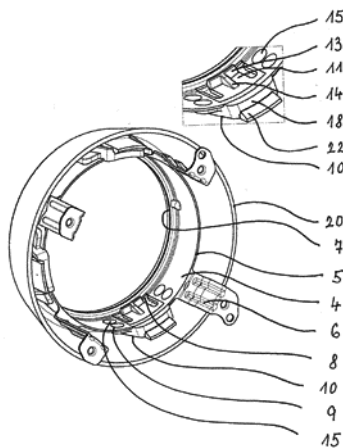

(51) **F21V 8/00** (2006.01)

**F21S 2/00** (2006.01)

**F21W 101/02** (2006.01)

**B60Q 1/00** (2006.01)

(21) **2013-119**

(71) Varroc Automotive Systems s.r.o., Šenov u Nového Jičína, CZ

(72) Kropáč Miroslav, Ostrava-Vyškovice, CZ

Mazal Luděk, Bílovec, CZ

Matějů Tomáš, Ostrava - Hrabůvka, CZ

Juttner Libor, Suchdol nad Odrou, CZ

(54) **Objemový světelný modul**

(22) 15.02.2013

(57) Světelný modul, který je určený zejména pro koncová světla, brzdová světla, směrová světla, nebo světla pro denní svícení motorových vozidel, sestává ze světelného zdroje (1), světlo odrážející jednotky a z na ní navazujícího světlovodu (3), který je tvořen deskovitým tělesem, majícím v příčném řezu tvar písmene L, přičemž světlo odrážející jednotkou je reflektor (2), uspořádaný před kratší vstupní částí (3a) světlovodu (3). V místě, kde kratší vstupní část (3a) světlovodu (3) přechází do delší výstupní části (3b) světlovodu (3), je upravena lomená plocha (3c) zajišťující úplný odraz světla procházejícího kratší vstupní částí (3a) světlovodu (3) do delší výstupní části (3b) světlovodu (3), přičemž spodní oblast (3d) a k ní přiléhající okraje (3e) výstupní části (3b) světlovodu (3) jsou opatřeny bílým povlakem (5).

(74) PATENTSERVIS Praha a.s., Na Podkovce 281/10, Praha 4, 14700

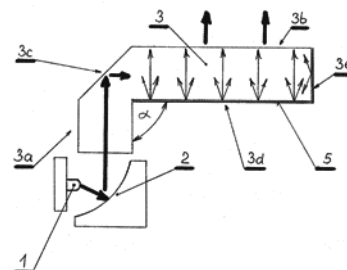

(51) **F41A 3/36** (2006.01)

**F41A 3/44** (2006.01)

**F41C 3/00** (2006.01)

(21) **2013-563**

(71) STRIKER s.r.o., Zlín, CZ

(72) Shamray Viktor, Krym, s. Perevalnoe, UA

(54) **Zámek závěru samonabíjecí pistole během výstřelu**

(22) 15.07.2013

(57) Zámek závěru samonabíjecí pistole, která obsahuje rám (1), na němž je vratně suvně uložen závěr (3), jehož přední část prochází hlavěň (2) uložená bez možnosti pohybu v rámu (1), přičemž mezi dorazem (21) hlavěň (2) a přední částí závěru (3) je na hlavěni (2) uložena vratná pružina (4) závěru (3), přičemž zámek slouží k zabránění předčasnému pohybu závěru (3) během výstřelu. V přední části rámu (1) pod hlavěni (2) je v lůžku (12) uložen zamykací člen (5), který je do lůžka (12) zdola přitlačován zamykací pružinou (6) a jehož horní část zasahuje do dráhy zamykacího čela vytvořeného v přední dolní části závěru (3).

(74) Ing. Dobroslav Musil, patentová kancelář, Ing. Dobroslav Musil, Cejl 38, Brno, 60200

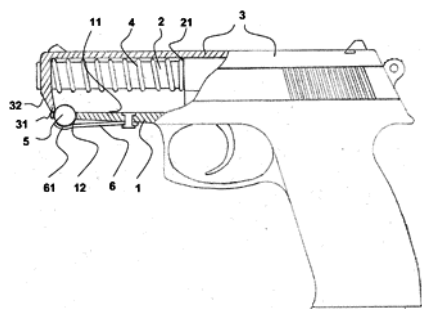

- (51) **G01B 11/04** (2006.01)  
**G01B 11/08** (2006.01)  
**G01B 11/10** (2006.01)  
**G01N 21/89** (2006.01)  
**G01N 33/36** (2006.01)  
**D01H 13/26** (2006.01)

(21) **2013-565**

(71) Rieter CZ s.r.o., Ústí nad Orlicí, CZ

(72) Kousalík Pavel Ing., Ústí nad Orlicí, CZ

Štusák Miroslav Ing., Choceň, CZ

Hájek Ladislav Ing., Brandýs nad Orlicí, CZ

(54) **CMOS optický snímač obsahující množství optických prvků pro zařízení ke zjišťování parametrů pohybující se přize na textilních strojích**

(22) 16.07.2013

(57) CMOS optický snímač obsahuje množství optických prvků pro zařízení ke zjišťování parametrů pohybující se přize (2) nebo jiného lineárního textilního útvaru na textilních strojích pomocí kolmému průměru přize (2) na jednotlivé optické prvky (41, 42) senzoru (4) prostřednictvím jediného zdroje (3) záření. Optické prvky (41, 42) senzoru (4) jsou uspořádány ve dvou rovnoběžných řadách kolmo ke směru pohybu průmětu přize (2). Každý optický prvek (41, 42) poskytuje na svém výstupu analogový signál odpovídající intenzitě jeho ozáření a každý optický prvek (41, 42) má obdélníkový tvar. Jednotlivé optické prvky (41) první řady jsou orientovány svými delšími stranami ve směru pohybu průmětu přize (2) a optické prvky (42) druhé řady jsou orientovány svými delšími stranami kolmo na směr pohybu průmětu přize (2).

(74) Ing. Dobroslav Musil, patentová kancelář, Ing. Dobroslav Musil, Cejl 38, Brno, 60200

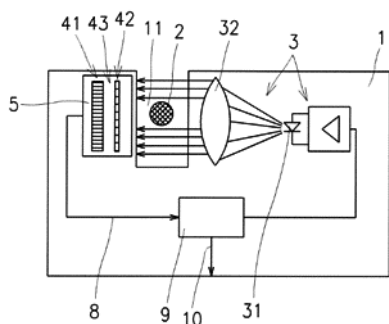

- (51) **G01B 11/04** (2006.01)  
**G01B 11/10** (2006.01)  
**G01N 21/89** (2006.01)  
**D01H 13/26** (2006.01)

(21) **2013-567**

(71) Rieter CZ s.r.o., Ústí nad Orlicí, CZ

(72) Kousalík Pavel Ing., Ústí nad Orlicí, CZ

Sloupenský Jiří Ing., Ústí nad Orlicí, CZ

(54) **Způsob sledování alespoň jednoho parametru kvality přize a/nebo parametrů senzoru elektronickým čističem přize**

(22) 16.07.2013

(57) Sledování alespoň jednoho parametru kvality přize (2) a /nebo parametrů senzoru (4) se provádí elektronickým čističem (1) přize pomocí optického snímače (5). Optický snímač (5) obsahuje senzor (4) s jednou nebo dvěma řadami jednotlivých optických prvků (41, 42) obdélníkového tvaru. Jednotlivé optické prvky (41, 42) poskytují na svém výstupu analogový signál, úměrný intenzitě jejich ozáření, jehož velikost se v každém cyklu měření sleduje. V první a/nebo ve druhé řadě optických prvků (41, 42) senzoru (4) se pro každý sledovaný parametr kvality přize (2) a/nebo pro každý sledovaný parametr senzoru (4) zvolí jednotlivé optické prvky (41, 42) senzoru (4) tvořící aktivní zónu pro sledování příslušného parametru. Počet optických prvků (41, 42) v jedné aktivní zóně (Z1.1, Z1.2, Z1.3, Z1.4, Z1.2.1, Z1.2.2, Z2.2.1, Z2.2.2, Z2.3, Z2.4, Z2.1) v jedné řadě je menší než celkový počet optických prvků (41, 42) v příslušné řadě. Výstupní analogový signál jednotlivých optických prvků příslušné aktivní zóny se zahrnuje do vyhodnocování příslušného parametru.

(74) Ing. Dobroslav Musil, patentová kancelář, Ing. Dobroslav Musil, Cejl 38, Brno, 60200

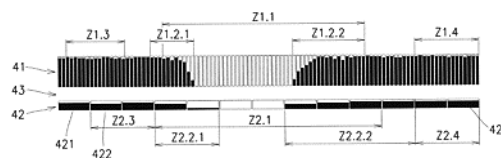

- (51) **G09F 9/00** (2006.01)  
**G08G 1/16** (2006.01)  
**G08G 1/09** (2006.01)  
**E06B 9/15** (2006.01)

(21) **2013-552**

(71) TECHNOFIBER, s.r.o., Brno, CZ

(72) Komárek Josef, Všechnice, CZ

Ferkl Lukáš, Praha 13, CZ

Hamáček Aleš doc. Ing., Rokycany, CZ

Pihera Josef Ing., Starý Plzenec, CZ

(54) **Vizuální ochrana proti nežádoucímu vjezdu**

(22) 12.07.2013

(57) Vynálezem je vizuální ochrana proti nežádoucímu vjezdu vozidel, kde na nosiči (1), alespoň jedním koncem připevněném ke stojanu (T), jsou uchyceny lamely (2) horním koncem, zatímco druhý konec je volně splývající. Na nosiči (1) je uspořádán přestavitelný člen tvořený buď na podél nosiče stranově přestavitelným jezdcem (5) nebo vodorovně proti lamelám (2) na stojanu (T) pod nosičem (1) přestavitelnou deskou (6).

(74) POLÁČEK a kol. patentová a známková kancelář, Ing. Jiří Poláček, Dominikánská 6, Plzeň, 30112

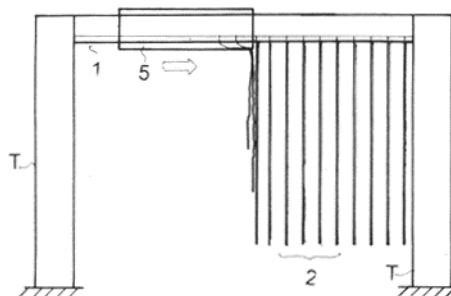

- (51) **H03H 11/12** (2006.01)  
**H03H 11/18** (2006.01)

(51) **H03H 11/12** (2006.01)  
**H03H 11/18** (2006.01)

- H03G 3/10** (2006.01)  
**H03G 9/14** (2006.01)  
(21) **2013-149**  
(71) Česká vysoké učení technické v Praze - fakulta elektrotechnická, Praha 6, CZ  
(72) Foit Julius doc. Ing., Praha 6, CZ  
(54) **Korektor amplitudové kmitočtové charakteristiky**  
(22) 27.02.2013  
(57) Svorka vstupního napětí ( $u_{11}$ ) korektoru je spojena s jedním koncem druhého rezistoru (R2) a s jedním koncem šestého rezistoru (R6), jehož druhý konec je připojen na neinvertující vstup druhého operačního zesilovače (OZ2). Na tento vstup je zároveň připojen jeden konec sedmého rezistoru (R7), jehož druhý konec je spojen se společným vodičem. K invertujícímu vstupu druhého operačního zesilovače (OZ2) je připojen jedním koncem pátý rezistor (R5), jehož druhý konec je spojen s výstupem tohoto druhého operačního zesilovače (OZ2), který je výstupem korektoru. K invertujícímu vstupu druhého operačního zesilovače (OZ2) je dále připojen jeden konec čtvrtého rezistoru (R4), jehož druhý konec je připojen na výstup prvního operačního zesilovače (OZ1), kam je rovněž připojen jeden konec třetího rezistoru (R3). Jeho druhý konec je spojen s invertující vstupem prvního operačního zesilovače (OZ1) a s druhým koncem druhého rezistoru (R2). Mezi první konec druhého rezistoru (R2) a společný vodič je k neinvertujícímu vstupu prvního operačního zesilovače (OZ1) připojen společný bod prvního rezistoru (R1) a kapacitoru (C1) tvořících RC článek. V případě korekce amplitudové kmitočtové charakteristiky se sklonem +20 dB/dek je první rezistor (R1) zapojen mezi první konec druhého rezistoru (R2) a neinvertující vstup

prvního operačního zesilovače (OZ1) a kapacitor (C1) je zapojen mezi neinvertující vstup prvního operačního zesilovače (OZ1) a společný vodič. V případě korekce amplitudové kmitočtové charakteristiky se sklonem -20 dB/dek jsou tyto prvky zapojeny opačně. Pro hodnoty odporů jednotlivých rezistorů platí  $R_2=R_3$ ,  $R_4=R_5$  a  $R_6=R_7$ .

- (74) Ing. Hana Dušková, Na Kočově 180, Chotutice, 28103

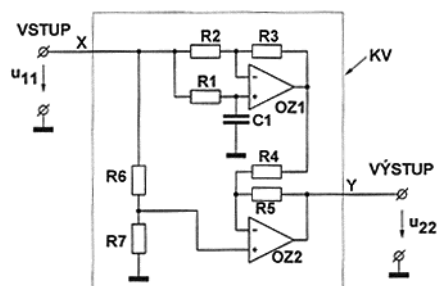

### Zveřejněné přihlášky vynálezů - přehled podle třídících znaků

A 01 B 35/26	(2006.01)	2012-958	D 01 H 4/10	(2006.01)	2013-209
A 01 G 17/04	(2006.01)	2014-101	D 01 H 13/26	(2006.01)	2013-565
A 01 K 1/035	(2006.01)	2013-45	D 01 H 13/26	(2006.01)	2013-567
A 41 D 13/05	(2006.01)	2013-122	E 01 C 7/35	(2006.01)	2013-100
A 47 B 23/00	(2006.01)	2013-45	E 02 D 31/02	(2006.01)	2013-100
A 47 C 3/00	(2006.01)	2013-45	E 04 B 1/62	(2006.01)	2013-100
A 47 G 7/04	(2006.01)	2013-45	E 04 C 3/292	(2006.01)	2013-125
A 47 G 25/02	(2006.01)	2013-45	E 05 F 1/00	(2006.01)	2013-30
B 21 C 1/00	(2006.01)	2013-109	E 05 F 1/12	(2006.01)	2013-112
B 23 Q 1/72	(2006.01)	2012-621	E 05 F 15/12	(2006.01)	2013-112
B 23 Q 1/76	(2006.01)	2012-621	E 06 B 9/15	(2006.01)	2013-552
B 23 Q 27/00	(2006.01)	2012-799	F 16 C 39/06	(2006.01)	2013-208
B 25 J 9/00	(2006.01)	2012-621	F 16 C 39/06	(2006.01)	2013-209
B 25 J 9/06	(2006.01)	2012-621	F 16 D 3/00	(2006.01)	2013-30
B 25 J 9/08	(2006.01)	2012-799	F 16 F 3/06	(2006.01)	2013-95
B 25 J 17/00	(2006.01)	2012-799	F 21 S 2/00	(2006.01)	2013-119
B 25 J 18/00	(2006.01)	2012-799	F 21 V 1/04	(2006.01)	2013-45
B 25 J 18/02	(2006.01)	2012-621	F 21 V 17/10	(2006.01)	2013-120
B 25 J 18/06	(2006.01)	2012-621	F 21 W 101/02	(2006.01)	2013-119
B 60 J 5/02	(2006.01)	2013-30	F 21 W 101/02	(2006.01)	2013-120
B 60 J 5/10	(2006.01)	2013-30	F 41 A 3/44	(2006.01)	2013-563
B 60 Q 1/00	(2006.01)	2013-119	F 41 C 3/00	(2006.01)	2013-563
B 60 Q 1/04	(2006.01)	2013-120	F 41 H 1/02	(2006.01)	2013-122
B 65 H 54/28	(2006.01)	2013-80	G 01 B 11/08	(2006.01)	2013-565
B 65 H 54/28	(2006.01)	2013-1023	G 01 B 11/10	(2006.01)	2013-565
B 65 H 54/34	(2006.01)	2013-80	G 01 B 11/10	(2006.01)	2013-567
B 65 H 59/38	(2006.01)	2013-1023	G 01 N 21/89	(2006.01)	2013-565
B 82 Y 30/00	(2011.01)	2013-110	G 01 N 21/89	(2006.01)	2013-567
C 08 K 7/02	(2006.01)	2012-730	G 01 N 33/36	(2006.01)	2013-565
C 08 K 7/02	(2006.01)	2012-731	G 08 G 1/09	(2006.01)	2013-552
C 08 K 7/02	(2006.01)	2012-732	G 08 G 1/16	(2006.01)	2013-552
C 08 K 7/02	(2006.01)	2012-733	H 02 K 7/09	(2006.01)	2013-208
C 23 C 16/34	(2006.01)	2013-109	H 02 K 7/09	(2006.01)	2013-209
C 23 C 16/38	(2006.01)	2013-109	H 03 G 3/10	(2006.01)	2013-149
C 23 C 16/38	(2006.01)	2013-110	H 03 G 9/14	(2006.01)	2013-149
C 23 C 16/513	(2006.01)	2013-110	H 03 H 11/18	(2006.01)	2013-149
D 01 H 4/10	(2006.01)	2013-208			

**Seznam přihlašovatelů zveřejněných přihlášek vynálezů**

(71)	(21)	(51)	(71)	(21)	(51)	
České vysoké učení technické v Praze - fakulta elektrotechnická, Praha 6, CZ	2013-149	<b>H 03 H 11/12</b>	(2006.01)	Technická univerzita v Liberci, Katedra strojírenské technologie, oddělení tváření kovů a plastů, Liberec 1, CZ	2012-731 <b>C 08 L 67/04</b>	(2006.01)
České vysoké učení technické v Praze - Fakulta strojní, Praha 6, CZ	2013-102	<b>F 16 F 6/00</b>	(2006.01)	Technická univerzita v Liberci, Katedra strojírenské technologie, oddělení tváření kovů a zpracování plastů, Liberec 1, CZ	2012-733 <b>C 08 L 67/04</b>	(2006.01)
ČVUT v Praze, Fakulta strojní, Praha 6, CZ	2012-621	<b>B 25 J 15/02</b>	(2006.01)	Technická univerzita v Liberci -katedra strojírenské technologie, oddělení tváření kovů a zpracování plastů, Liberec 1, CZ	2012-732 <b>C 08 L 67/04</b>	(2006.01)
ČVUT v Praze, Fakulta strojní, Praha 6, CZ	2012-799	<b>B 25 J 9/06</b>	(2006.01)	Technická univerzita v Liberci -katedra strojírenské technologie, oddělení tváření kovů a zpracování plastů, Liberec 1, CZ	2013-552 <b>G 09 F 9/00</b>	(2006.01)
ČVUT v Praze, Fakulta strojní, Praha 6, CZ	2013-30	<b>E 05 F 15/00</b>	(2006.01)	TECHNOFIBER, s.r.o., Brno, CZ	2013-522 <b>C 02 F 1/32</b>	(2006.01)
FARMET a.s., Česká Skalice, CZ	2012-958	<b>A 01 B 15/04</b>	(2006.01)	Ústav chemických procesů AV ČR, v.v.i., Praha 6 - Suchdol, CZ	2013-119 <b>F 21 V 8/00</b>	(2006.01)
Flügel GmbH, 37520 Osterode/Nienstedt, DE	2014-101	<b>A 01 G 13/02</b>	(2006.01)	Varroc Automotive Systems s.r.o., Šenov u Nového Jičína, CZ	2013-120 <b>F 21 S 8/10</b>	(2006.01)
ONIVON a.s., Hradec Králové, CZ	2013-125	<b>E 04 C 3/12</b>	(2006.01)	Varroc Lighting Systems, s.r.o., Šenov u Nového Jičína, CZ	2013-112 <b>B 60 J 5/10</b>	(2006.01)
Rieter CZ s.r.o., Ústí nad Orlicí, CZ	2013-80	<b>B 65 H 54/02</b>	(2006.01)	Vysoká škola báňská-Technická univerzita Ostrava, Ostrava-Poruba, CZ	2013-108 <b>B 24 C 3/02</b>	(2006.01)
Rieter CZ s.r.o., Ústí nad Orlicí, CZ	2013-208	<b>D 01 H 4/12</b>	(2006.01)	Západočeská univerzita v Plzni, Plzeň, CZ	2013-107 <b>B 24 B 13/00</b>	(2006.01)
Rieter CZ s.r.o., Ústí nad Orlicí, CZ	2013-209	<b>D 01 H 4/12</b>	(2006.01)	Froněk Petr, Říčany, CZ	2013-100 <b>E 01 C 7/18</b>	(2006.01)
Rieter CZ s.r.o., Ústí nad Orlicí, CZ	2013-565	<b>G 01 B 11/04</b>	(2006.01)	Kajzar Karel, Třinec, CZ	2013-45 <b>A 47 G 29/00</b>	(2006.01)
Rieter CZ s.r.o., Ústí nad Orlicí, CZ	2013-567	<b>G 01 B 11/04</b>	(2006.01)	Macháčková Magdaléna, Otrokovice, CZ	2013-122 <b>A 41 D 27/00</b>	(2006.01)
STRIKER s.r.o., Zlín, CZ	2013-563	<b>F 41 A 3/36</b>	(2006.01)	Novota Lubor, Liberec, CZ	2013-95 <b>F 16 F 3/00</b>	(2006.01)
Technická univerzita v Liberci, Liberec 1, CZ	2013-109	<b>C 23 C 16/513</b>	(2006.01)	Šorm Michal Ing., Praha 6, CZ		
Technická univerzita v Liberci, Liberec 1, CZ	2013-110	<b>C 23 C 16/34</b>	(2006.01)			
Technická univerzita v Liberci, Liberec, CZ	2013-1023	<b>B 65 H 54/30</b>	(2006.01)			
Technická univerzita v Liberci, Katedra strojírenské technologie, oddělení tváření kovů a zpracování plastů, Liberec 1, CZ	2012-730	<b>C 08 L 67/04</b>	(2006.01)			

**FG4A**

**Udělené patenty - přehled podle čísel patentů**

V období uzávěrky tohoto čísla Věstníku udělil Úřad průmyslového vlastnictví tyto patenty.

304661	<i>E 04 B 1/78</i>	(2006.01)	304670	<i>D 05 B 3/06</i>	(2006.01)	304679	<i>D 01 H 4/12</i>	(2006.01)
304662	<i>E 04 B 1/86</i>	(2006.01)	304671	<i>A 61 K 31/135</i>	(2006.01)	304680	<i>D 01 H 4/12</i>	(2006.01)
304663	<i>G 02 B 1/11</i>	(2006.01)	304672	<i>F 16 C 23/04</i>	(2006.01)	304681	<i>C 02 F 1/32</i>	(2006.01)
304664	<i>H 04 L 29/06</i>	(2006.01)	304673	<i>B 25 J 15/02</i>	(2006.01)	304682	<i>G 01 B 11/04</i>	(2006.01)
304665	<i>F 16 L 33/02</i>	(2006.01)	304674	<i>B 25 J 9/06</i>	(2006.01)	304683	<i>G 01 B 11/04</i>	(2006.01)
304666	<i>D 07 B 1/06</i>	(2006.01)	304675	<i>A 01 B 15/04</i>	(2006.01)	304684	<i>G 09 F 9/00</i>	(2006.01)
304667	<i>F 16 S 3/04</i>	(2006.01)	304676	<i>E 05 F 15/00</i>	(2006.01)	304685	<i>B 65 H 54/30</i>	(2006.01)
304668	<i>D 01 D 5/06</i>	(2006.01)	304677	<i>B 65 H 54/02</i>	(2006.01)	304686	<i>F 41 A 3/36</i>	(2006.01)
304669	<i>F 03 B 1/04</i>	(2006.01)	304678	<i>H 03 H 11/12</i>	(2006.01)	304687	<i>G 01 N 15/08</i>	(2006.01)

**FG4A**

**Udělené patenty - přehled podle MPT**

(51)	<i>A01B 15/04</i>	(2006.01)	(54)	<b>Způsob a zařízení pro změnu tuhosti sériového nebo paralelního základního pohyblivého mechanismu, zvláště průmyslových robotů a obráběcích strojů</b>
(11)	304675		(22)	10.09.2012
(40)	27.08.2014		(74)	Ing. Karel Novotný, Žufanova 2, Praha 6, 16300
(21)	<b>2012-958</b>			
(73)	FARMET a.s., Česká Skalice, CZ			
(72)	Nýč Michal Ing., Červený Kostelec, CZ Gavlas Dušan, Česká Skalice, CZ Válek Štěpán Ing., Nové Město nad Metují, CZ			
(54)	<b>Pracovní nástroj zemědělského stroje</b>		(51)	<i>B25J 9/06</i>
(22)	25.12.2012			(2006.01)
(74)	Ing. Milan Škoda, Nahořanská 308, Nové Město nad Metují, 54901			<i>B25J 9/08</i>
				(2006.01)
				<i>B25J 17/00</i>
				(2006.01)
				<i>B25J 18/00</i>
				(2006.01)
				<i>B23Q 27/00</i>
				(2006.01)
			(11)	304674
			(40)	27.08.2014
			(21)	<b>2012-799</b>
			(73)	ČVUT v Praze, Fakulta strojní, Praha 6, CZ
			(72)	Valášek Michael prof. Ing., Praha 4, CZ Bauma Václav doc. Ing., Praha 5, CZ
			(54)	<b>Redundantní manipulátor</b>
			(22)	16.11.2012
			(74)	Ing. Karel Novotný, Žufanova 2, Praha 6, 16300
(51)	<i>A61K 31/135</i>	(2006.01)	(51)	<i>B65H 54/02</i>
	<i>A61K 9/10</i>	(2006.01)		(2006.01)
	<i>A61K 9/26</i>	(2006.01)		<i>B65H 54/28</i>
	<i>A61P 1/00</i>	(2006.01)		(2006.01)
(11)	304671			<i>B65H 54/34</i>
(40)	13.11.2002		(11)	304677
(21)	<b>2002-1617</b>		(40)	27.08.2014
(73)	PHARMACIA AB, 11287 Stockholm, SE		(21)	<b>2013-80</b>
(72)	Nilvebrant Lisbeth, 16732 Bromma, SE Hallén Bengt, 19149 Sollentuna, SE Olsson Brigitta, 17962 Stenhamra, SE Strömbom Jan, 74350 Vattholm, SE Gren Torkel, 49009 Kalamazzo, MI, US Ringberg Anders, 11765 Stockholm, SE Wikberg Martin, 42932 Kullavik, SE		(73)	Rieter CZ s.r.o., Ústí nad Orlicí, CZ
(54)	<b>Farmaceutický prostředek obsahující tolterodin a jeho použití</b>		(72)	Škvařil Petr Ing., Velké Meziříčí, CZ Moravec Milan Ing., Ústí nad Orlicí, CZ Fait Lubomír Ing., Ústí nad Orlicí, CZ
(32)	11.11.1999, 09.03.2000		(54)	<b>Způsob rozvádění navíjené příze a zařízení k jeho provádění</b>
(31)	1999 SE99 02052, 2000 0000782		(22)	07.02.2013
(33)	WO, SE		(74)	Ing. Dobroslav Musil, patentová kancelář, Ing. Dobroslav Musil, Cejl 38, Brno, 60200
(86)	PCT/SE2000/002061			
(87)	WO 2001/034139			
(22)	24.10.2000			
(74)	JUDr. Pavel Zelený, Hálkova 2, Praha 2, 12000			
(51)	<i>B25J 15/02</i>	(2006.01)	(51)	<i>B65H 54/30</i>
	<i>B25J 9/00</i>	(2006.01)		(2006.01)
	<i>B25J 9/06</i>	(2006.01)		<i>B65H 54/28</i>
	<i>B25J 18/06</i>	(2006.01)		(2006.01)
	<i>B25J 18/02</i>	(2006.01)		<i>B65H 59/38</i>
	<i>B23Q 1/72</i>	(2006.01)	(11)	304685
	<i>B23Q 1/76</i>	(2006.01)	(40)	27.08.2014
(11)	304673		(21)	<b>2013-1023</b>
(40)	27.08.2014		(73)	Technická univerzita v Liberci, Liberec, CZ Rieter CZ s.r.o., Ústí nad Orlicí, CZ
(21)	<b>2012-621</b>		(72)	Beran Jaroslav prof. Ing., Liberec 30, CZ Valtera Jan Ing., Liberec 1, CZ
(73)	ČVUT v Praze, Fakulta strojní, Praha 6, CZ		(54)	<b>Způsob rozvádění příze při jejím navíjení na cívku uloženou v navíjecím ústrojí pracovního místa textilního stroje a zařízení k jeho provádění</b>
(72)	Valášek Michael prof. Ing., Praha 4, CZ Bauma Václav doc. Ing., Praha 5, CZ Šika Zbyněk prof. Ing., Praha 6, CZ Svatoš Petr Ing., Pyšely, CZ		(22)	18.12.2013
			(74)	Ing. Dobroslav Musil, patentová kancelář, Ing. Dobroslav Musil, Cejl 38, Brno, 60200



- (51) **C02F 1/32** (2006.01)  
(11) 304681  
(40) 27.08.2014  
(21) **2013-522**  
(73) Ústav chemických procesů AV ČR, v.v.i., Praha 6 - Suchdol, CZ  
DEKONTA a.s., Stehelčevy, CZ  
(72) Kašánek František prof. Ing., Praha 6 - Suchdol, CZ  
Šolcová Olga Ing., Praha 2, CZ  
Maléřová Ywetta Ing., Praha 2, CZ  
Spáčilová Lucie Ing., Ostrava-Poruba, CZ  
Maternová Helena Ing., Praha 6 - Dejvice, CZ  
Mašín Pavel Ing., Praha 6 - Vokovice, CZ  
Žebrák Radim Mgr., Ostrava, CZ  
(54) **Zařízení pro fotokatalytickou dekontaminaci vod s obsahem organických látek, zejména endokrinních disruptorů**  
(22) 03.07.2013  
(74) PatentCentrum Sedláč & Partners s.r.o., Ing. Jiří Sedláč, Husova 5, České Budějovice, 37001

- (51) **D01D 5/06** (2006.01)  
**D01D 5/08** (2006.01)  
**D04H 3/02** (2006.01)  
**D04H 1/70** (2006.01)  
**D04H 1/728** (2012.01)  
**D04H 1/736** (2012.01)  
**B82B 3/00** (2006.01)  
(11) 304668  
(40) 31.10.2007  
(21) **2006-243**  
(73) ELMARCO s.r.o., Liberec, Liberec XI - Růžodol I, CZ  
(72) Tůma Jiří Ing., Liberec 10, CZ  
Petráš David Ing., Pertoltice, CZ  
Mareš Ladislav Ing., Liberec 20, CZ  
(54) **Zařízení pro výrobu nanovláken elektrostatickým zvlákněním roztoků nebo tavenin polymerů**  
(22) 12.04.2006  
(74) Ing. Dobroslav Musil, patentová kancelář, Ing. Dobroslav Musil, Cejl 38, Brno, 60200

- (51) **D01H 4/12** (2006.01)  
**D01H 4/10** (2006.01)  
**F16C 39/06** (2006.01)  
**H02K 7/09** (2006.01)  
(11) 304679  
(40) 27.08.2014  
(21) **2013-208**  
(73) Rieter CZ s.r.o., Ústí nad Orlicí, CZ  
(72) Moravec Milan Ing., Ústí nad Orlicí, CZ  
Štusák Miroslav Ing., Choceň, CZ  
Sloupenský Jiří Ing., Ústí nad Orlicí, CZ  
(54) **Způsob korekce odchylek parametrů komponentů a/nebo sestavy aktivního magnetického ložiska a aktivní magnetické ložisko pro uložení otáčejícího se pracovního prostředku**  
(22) 22.03.2013  
(74) Ing. Dobroslav Musil, patentová kancelář, Ing. Dobroslav Musil, Cejl 38, Brno, 60200

- (51) **D01H 4/12** (2006.01)  
**D01H 4/10** (2006.01)  
**F16C 39/06** (2006.01)  
**H02K 7/09** (2006.01)  
(11) 304680  
(40) 27.08.2014  
(21) **2013-209**  
(73) Rieter CZ s.r.o., Ústí nad Orlicí, CZ  
(72) Moravec Milan Ing., Ústí nad Orlicí, CZ  
Štusák Miroslav Ing., Choceň, CZ  
Sloupenský Jiří Ing., Ústí nad Orlicí, CZ  
(54) **Způsob zjišťování změn polohy bezhřídelového sprádacího rotoru rotorového doprácacího stroje v dutině aktivního magnetického**

- ložiska a sprádací jednotka rotorového doprácacího stroje s aktivním magnetickým ložiskem pro uložení bezhřídelového sprádacího rotoru**  
(22) 22.03.2013  
(74) Ing. Dobroslav Musil, patentová kancelář, Ing. Dobroslav Musil, Cejl 38, Brno, 60200

- (51) **D05B 3/06** (2006.01)  
**D05B 3/08** (2006.01)  
**D05B 37/02** (2006.01)  
**D05B 37/00** (2006.01)  
**D05B 19/08** (2006.01)  
**D05B 19/02** (2006.01)  
(11) 304670  
(40) 14.05.2003  
(21) **2002-2416**  
(73) JUKI CORPORATION, Chofu-shi, JP  
(72) Murai Kenji, Chofu-shi, JP  
Kubota Tsuguo, Chofu-shi, JP  
(54) **Zařízení k prostříhu látky u šicího stroje pro vytvoření knoflíkové dírky**  
(32) 12.07.2001, 26.03.2002  
(31) 2001212260, 2002085928  
(33) JP, JP  
(22) 11.07.2002  
(74) JUDr. Jan Matějka, Národní 32, Praha, 11000

- (51) **D07B 1/06** (2006.01)  
**D07B 3/02** (2006.01)  
**D07B 7/02** (2006.01)  
(11) 304666  
(40) 14.01.2004  
(21) **2003-2888**  
(73) N. V. BEKAERT S. A., Zvevegem, BE  
(72) Cauwels Hans, Adegem, BE  
Meersschant Dirk, Ooigem, BE  
Vanneste Stijn, Ingelmunster, BE  
(54) **Ocelový kord**  
(32) 26.04.2001  
(31) 01201518  
(33) EP  
(86) PCT/EP2002/003849  
(87) WO 2002/088459  
(22) 08.04.2002  
(74) Ing. Eduard Hakr, Přístavní 24, Praha 7, 17000

- (51) **E04B 1/78** (2006.01)  
**E04B 1/76** (2006.01)  
**E04B 1/80** (2006.01)  
**E04B 1/00** (2006.01)  
(11) 304661  
(40) 11.09.2002  
(21) **2002-282**  
(73) Schöck Bauteile GmbH, 76534 Baden-Baden, DE  
(72) Braasch Harald Dr., Sinzheim, DE  
Fritschi Hubert, Pfinztal, DE  
Weber André, Bühl, DE  
Trunz Gerhard, Bühlertal, DE  
(54) **Stavební dílec pro tepelnou izolaci mezi dvěma stavebními částmi**  
(32) 23.01.2001, 04.01.2002  
(31) 10102930, 02000346  
(33) DE, EP  
(22) 23.01.2002  
(74) Společná advokátní kancelář Vsetečka Zelený Švorčík Kalenský a partneři, JUDr. Michal Havlík, Hálkova 2, Praha 2, 12000

- (51) **E04B 1/86** (2006.01)  
(11) 304662  
(40) 17.07.2002  
(21) **2002-1006**  
(73) SAINT-GOBAIN ISOVER, Courbevoie, FR  
(72) Leconte Alain, Houilles, FR  
(54) **Akustická stavební konstrukce**

- (32) 23.09.1999  
(31) 9911878  
(33) FR  
(86) PCT/FR2000/002363  
(87) WO 2001/021904  
(22) 24.08.2000  
(74) JUDr. Miloš Všečetka, Hálkova 2, Praha 2, 12000

- (51) **E05F 15/00** (2006.01)  
**E05F 1/00** (2006.01)  
**F16D 3/00** (2006.01)  
**B60J 5/10** (2006.01)  
**B60J 5/02** (2006.01)

- (11) 304676  
(40) 27.08.2014  
(21) **2013-30**  
(73) ČVUT v Praze, Fakulta strojní, Praha 6, CZ  
BRANO, a. s., Hradec nad Moravicí, CZ  
(72) Valášek Michael prof. Ing., Praha 4, CZ  
Zavřel Jan Ing., Praha 4, CZ  
Vích Jan Ing., Praha 9, CZ  
Pelikán Jan Ing., Vyžlovka, CZ  
Kašpárková Tereza Ing., Česká Skalice, CZ  
Steinbauer Pavel Ing., Praha 4, CZ  
Prda Tomáš Ing., Malé Hoštice, CZ  
Musil Marián Ing., Opava, CZ  
(54) **Zařízení pro zvedání a spouštění víka otočně upevněného k rámu, zvláště víka zavazadlového prostoru automobilu**  
(22) 16.01.2013  
(74) Ing. Karel Novotný, Žufanova 2, Praha 6, 16300

- (51) **F03B 1/04** (2006.01)  
**F03B 11/08** (2006.01)  
(11) 304669  
(40) 18.03.2009  
(21) **2008-830**  
(73) ERLACH CONSULT JEC, Ravensburg, DE  
(72) Erlach Josef, Ravensburg, DE  
Staubli Thomas, Horw, CH  
(54) **Peltonova turbína s přírodním systémem**  
(32) 03.07.2006  
(31) 202006010272  
(33) DE  
(86) PCT/EP2007/005265  
(87) WO 2008/003390  
(22) 14.06.2007  
(74) KANIA, SEDLÁK, SMOLA Patentová a známková kancelář, Ing. Veronika Zemanová, Mendlovo nám. 1a, Brno, 60300

- (51) **F16C 23/04** (2006.01)  
**F16C 23/10** (2006.01)  
**F16C 25/04** (2006.01)  
**F16C 17/00** (2006.01)  
(11) 304672  
(40) 28.05.2014  
(21) **2012-506**  
(73) Vysoká škola báňská-Technická univerzita Ostrava, Ostrava-Poruba, CZ  
(72) Tůma Jiří prof. Ing., Štramberk, CZ  
Šimek Jiří Ing., Praha 4, CZ  
Škuta Jaromír Ing., Vratimov, CZ  
Víteček Antonín prof. Ing., Opava 1, CZ  
Los Jaroslav Ing., Újezd u Uničova, CZ  
Zavadil Jaromír Ing., Určice, CZ  
Starý Vladimír, Čavisov, CZ  
(54) **Způsob pro kaskádní aktivní řízení hydrodynamických kluzných ložisek piezoaktuátory a zařízení k provádění tohoto způsobu**  
(22) 24.07.2012

- (51) **F16L 33/02** (2006.01)  
**B65D 63/02** (2006.01)  
(11) 304665  
(40) 17.03.2004

- (21) **2003-2857**  
(73) Hans Oetiker AG Maschinen- und Apparatefabrik, Horgen, CH  
(72) Oetiker Hans, Horgen, CH  
Meier Ulrich, Wädenswil, CH  
(54) **Hadicová svorka a nástroj pro její utahování**  
(32) 20.03.2001  
(31) 01106955  
(33) EP  
(86) PCT/EP2002/002655  
(87) WO 2002/075199  
(22) 11.03.2002  
(74) Ing. Jiří Chlustina, Jana Masaryka 43/47, Praha 2, 12000

- (51) **F16S 3/04** (2006.01)  
**G05B 5/00** (2006.01)  
**G05B 6/00** (2006.01)  
**G05G 3/00** (2006.01)  
**B25J 19/00** (2006.01)  
**E04C 3/00** (2006.01)  
**F16S 5/00** (2006.01)  
**F16S 3/00** (2006.01)  
**E04C 2/00** (2006.01)  
(11) 304667  
(40) 05.09.2007  
(21) **2006-123**  
(73) ČVUT v Praze - Fakulta strojní, Praha 6, CZ  
Inomech s. r. o., Tábor, CZ  
(72) Valášek Michael prof. Ing., Praha 4, CZ  
(54) **Způsob a zařízení pro změnu tuhosti mechanických konstrukcí**  
(22) 27.02.2006  
(74) ing. Karel Novotný, Žufanova 2, Praha 6, 16300

- (51) **F41A 3/36** (2006.01)  
**F41A 3/44** (2006.01)  
**F41C 3/00** (2006.01)  
(11) 304686  
(40) 27.08.2014  
(21) **2013-563**  
(73) STRIKER s.r.o., Zlín, CZ  
(72) Shamray Viktor, Krym, s. Perevalnoe, UA  
(54) **Zámek závěru samonabíjecí pistole během výstřelu**  
(22) 15.07.2013  
(74) Ing. Dobroslav Musil, patentová kancelář, Ing. Dobroslav Musil, Cejl 38, Brno, 60200

- (51) **G01B 11/04** (2006.01)  
**G01B 11/08** (2006.01)  
**G01B 11/10** (2006.01)  
**G01N 21/89** (2006.01)  
**G01N 33/36** (2006.01)  
**D01H 13/26** (2006.01)  
(11) 304682  
(40) 27.08.2014  
(21) **2013-565**  
(73) Rieter CZ s.r.o., Ústí nad Orlicí, CZ  
(72) Kousalík Pavel Ing., Ústí nad Orlicí, CZ  
Štusák Miroslav Ing., Choceň, CZ  
Hájek Ladislav Ing., Brandýs nad Orlicí, CZ  
(54) **CMOS optický snímač obsahující množství optických prvků pro zařízení ke zjišťování parametrů pohybující se přize na textilních strojkách**  
(22) 16.07.2013  
(74) Ing. Dobroslav Musil, patentová kancelář, Ing. Dobroslav Musil, Cejl 38, Brno, 60200

- (51) **G01B 11/04** (2006.01)  
**G01B 11/10** (2006.01)  
**G01N 21/89** (2006.01)  
**D01H 13/26** (2006.01)  
(11) 304683  
(40) 27.08.2014  
(21) **2013-567**

(73) Rieter CZ s.r.o., Ústí nad Orlicí, CZ	(87) WO 2001/037006
(72) Kousalík Pavel Ing., Ústí nad Orlicí, CZ	(22) 17.11.2000
Sloupenský Jiří Ing., Ústí nad Orlicí, CZ	(74) JUDr. Miloš Všečeka, Hájkova 2, Praha 2, 12000
(54) <b>Způsob sledování alespoň jednoho parametru kvality přize a/nebo parametrů senzoru elektronickým čističem přize</b>	
(22) 16.07.2013	(51) <b>G09F 9/00</b> (2006.01)
(74) Ing. Dobroslav Musil, patentová kancelář, Ing. Dobroslav Musil, Cejl 38, Brno, 60200	<b>G08G 1/16</b> (2006.01)
	<b>G08G 1/09</b> (2006.01)
	<b>E06B 9/15</b> (2006.01)
(51) <b>G01N 15/08</b> (2006.01)	(11) 304684
<b>G01N 5/00</b> (2006.01)	(40) 27.08.2014
<b>G01N 33/24</b> (2006.01)	(21) <b>2013-552</b>
<b>G01N 33/42</b> (2006.01)	(73) TECHNOFIBER, s.r.o., Brno, CZ
(11) 304687	(72) Komárek Josef, Všechnice, CZ
(40) 27.03.2013	Ferkl Lukáš, Praha 13, CZ
(21) <b>2011-584</b>	Hamáček Aleš doc. Ing., Rokycany, CZ
(73) Česká geologická služba, Praha 1, CZ	Pihera Josef Ing., Starý Plzenec, CZ
ARCADIS CZ a.s., Praha 5, CZ	(54) <b>Vizuální ochrana proti nežádoucímu vjezdu</b>
Ústav struktury a mechaniky hornin AV ČR, v. v. i., Praha 8, CZ	(22) 12.07.2013
ISATech, s.r.o., Pardubice, CZ	(74) POLÁČEK a kol. patentoprávní a známková kancelář, Ing. Jiří Poláček, Dominikánská 6, Plzeň, 30112
PROGEO spol. s r.o., Rostoky u Prahy, CZ	
ÚJV Řež, a. s., Husinec, Řež, CZ	(51) <b>H03H 11/12</b> (2006.01)
(72) Bláha Vladimír, Praha 4, CZ	<b>H03H 11/18</b> (2006.01)
Holeček Jan Mgr., Beroun, CZ	<b>H03G 3/10</b> (2006.01)
Rukavičková Lenka Mgr., Praha 1, CZ	<b>H03G 9/14</b> (2006.01)
Sosna Karel RNDr., Praha 10, CZ	(11) 304678
Brož Milan Ing., Praha 8, CZ	(40) 27.08.2014
Michálková Jana Mgr., Praha 9, CZ	(21) <b>2013-149</b>
Milický Martin RNDr., Praha 10, CZ	(73) České vysoké učení technické v Praze - fakulta elektrotechnická, Praha 6, CZ
Havlová Václava RNDr., Praha 4, CZ	(72) Foit Julius doc. Ing., Praha 6, CZ
(54) <b>Zařízení pro in-situ měření propustnosti hornin, geotechnických a stavebních materiálů za použití měření hmotnostního úbytku vtláčeného měřicího média pomocí citlivých vah</b>	(54) <b>Korektor amplitudově kmitočtové charakteristiky</b>
(22) 20.09.2011	(22) 27.02.2013
(74) VYNÁLEZ, s.r.o., Vinohradská 45, Praha 2, 12000	(74) Ing. Hana Dušková, Na Kočově 180, Chotutice, 28103
(51) <b>G02B 1/11</b> (2006.01)	(51) <b>H04L 29/06</b> (2006.01)
<b>C03C 17/34</b> (2006.01)	(11) 304664
<b>B32B 17/10</b> (2006.01)	(40) 16.10.2002
(11) 304663	(21) <b>2002-2086</b>
(40) 17.07.2002	(73) T-MOBILE DEUTSCHLAND GMBH, Bonn, DE
(21) <b>2002-1348</b>	(72) Keller Walter, Ratingen, DE
(73) SAINT-GOBAIN GLASS FRANCE, Courbevoie, FR	(54) <b>Způsob a uspořádání k napojení komunikačního konvového přístroje na straně účastníka na IP-sít' přes zprostředkující komunikační síť</b>
(72) Joret Laurent, Paris, FR	(32) 16.12.1999
Durandeanu Anne, Paris, FR	(31) 19960733
Huhn Norbert, Herzogenrath, DE	(33) DE
Stahlschmidt Olaf, Aachen, DE	(86) PCT/2002
Billert Ulrich, Aachen, DE	(87) WO 2001/045352
(54) <b>Transparentní substrát, zasklívací dílec, způsob jeho výroby a použití</b>	(22) 11.12.2000
(32) 17.11.1999	(74) Dr. Miloš Všečeka, Hájkova 2, Praha 2, 12000
(31) 9914423	
(33) FR	
(86) PCT/FR2000/003209	

### Seznam majitelů udělených patentů

(73) ARCADIS CZ a.s., Praha 5, CZ	(11) 304687	(51) <b>G 01 N 15/08</b>	(2006.01)	(73) ČVUT v Praze, Fakulta strojní, Praha 6, CZ	(11) 304674	(51) <b>B 25 J 9/06</b>	(2006.01)
BRANO, a. s., Hradec nad Moravicí, CZ	304676	<b>E 05 F 15/00</b>	(2006.01)	ČVUT v Praze, Fakulta strojní, Praha 6, CZ	304676	<b>E 05 F 15/00</b>	(2006.01)
Česká geologická služba, Praha 1, CZ	304687	<b>G 01 N 15/08</b>	(2006.01)	DEKONTA a.s., Stehelčevy, CZ	304681	<b>C 02 F 1/32</b>	(2006.01)
České vysoké učení technické v Praze - fakulta elektrotechnická, Praha 6, CZ	304678	<b>H 03 H 11/12</b>	(2006.01)	ELMARCO s.r.o., Liberec, Liberec XI - Růžodol I, CZ	304668	<b>D 01 D 5/06</b>	(2006.01)
ČVUT v Praze - Fakulta strojní, Praha 6, CZ	304667	<b>F 16 S 3/04</b>	(2006.01)	ERLACH CONSULT JEC, Ravensburg, DE	304669	<b>F 03 B 1/04</b>	(2006.01)
ČVUT v Praze, Fakulta strojní, Praha 6, CZ	304673	<b>B 25 J 15/02</b>	(2006.01)	FARMET a.s., Česká Skalice, CZ	304675	<b>A 01 B 15/04</b>	(2006.01)

(73) Hans Oetiker AG Maschinen- und Apparatefabrik, Horgen, CH	(11) 304665	(51) <b>F 16 L 33/02</b>	(2006.01)	(73) SAINT-GOBAIN GLASS FRANCE, Courbevoie, FR	(11) 304663	(51) <b>G 02 B 1/11</b>	(2006.01)
Inomech s. r. o., Tábor, CZ	304667	<b>F 16 S 3/04</b>	(2006.01)	SAINT-GOBAIN ISOVER, Courbevoie, FR	304662	<b>E 04 B 1/86</b>	(2006.01)
ISATech, s.r.o., Pardubice, CZ	304687	<b>G 01 N 15/08</b>	(2006.01)	Schöck Bauteile GmbH, 76534 Baden-Baden, DE	304661	<b>E 04 B 1/78</b>	(2006.01)
JUKI CORPORATION, Chofu-shi, JP	304670	<b>D 05 B 3/06</b>	(2006.01)	STRIKER s.r.o., Zlín, CZ	304686	<b>F 41 A 3/36</b>	(2006.01)
N. V. BEKAERT S. A., Zwevegem, BE	304666	<b>D 07 B 1/06</b>	(2006.01)	Technická univerzita v Liberci, Liberec, CZ	304685	<b>B 65 H 54/30</b>	(2006.01)
PHARMACIA AB, 11287 Stockholm, SE	304671	<b>A 61 K 31/135</b>	(2006.01)	TECHNOFIBER, s.r.o., Brno, CZ	304684	<b>G 09 F 9/00</b>	(2006.01)
PROGEO spol. s r.o., Roztoky u Prahy, CZ	304687	<b>G 01 N 15/08</b>	(2006.01)	T-MOBILE DEUTSCHLAND GMBH, Bonn, DE	304664	<b>H 04 L 29/06</b>	(2006.01)
Rieter CZ s.r.o., Ústí nad Orlicí, CZ	304677	<b>B 65 H 54/02</b>	(2006.01)	ÚJV Řež, a. s., Husinec, Řež, CZ	304687	<b>G 01 N 15/08</b>	(2006.01)
Rieter CZ s.r.o., Ústí nad Orlicí, CZ	304679	<b>D 01 H 4/12</b>	(2006.01)	Ústav chemických procesů AV ČR, v.v.i., Praha 6 - Suchdol, CZ	304681	<b>C 02 F 1/32</b>	(2006.01)
Rieter CZ s.r.o., Ústí nad Orlicí, CZ	304680	<b>D 01 H 4/12</b>	(2006.01)	Ústav struktury a mechaniky hornin AV ČR, v. v. i., Praha 8, CZ	304687	<b>G 01 N 15/08</b>	(2006.01)
Rieter CZ s.r.o., Ústí nad Orlicí, CZ	304682	<b>G 01 B 11/04</b>	(2006.01)	Vysoká škola báňská- Technická univerzita Ostrava, Ostrava-Poruba, CZ	304672	<b>F 16 C 23/04</b>	(2006.01)
Rieter CZ s.r.o., Ústí nad Orlicí, CZ	304683	<b>G 01 B 11/04</b>	(2006.01)				
Rieter CZ s.r.o., Ústí nad Orlicí, CZ	304685	<b>B 65 H 54/30</b>	(2006.01)				

### Udělené evropské patenty

Evropský patentový úřad udělil následující evropské patenty s účinkem pro Českou republiku. Tyto patenty mohou být zrušeny nebo zachovány v pozměněném znění Evropským patentovým úřadem v řízení o odporu. K tomu, aby nabyl evropský patent účinnosti na území České republiky, je třeba, aby byl Úřadu předložen ve stanovené lhůtě překlad patentového spisu do českého jazyka (§ 35c odst. 2 až 4 zákona č. 527/1990 Sb., v platném znění).

(97) EP 1309161	(47) 13.08.2014	(97) EP 1756990	(47) 13.08.2014	(97) EP 1892545	(47) 13.08.2014	(97) EP 2004250	(47) 13.08.2014
(97) EP 1349370	(47) 13.08.2014	(97) EP 1761189	(47) 13.08.2014	(97) EP 1894609	(47) 13.08.2014	(97) EP 2004420	(47) 13.08.2014
(97) EP 1413126	(47) 13.08.2014	(97) EP 1761407	(47) 13.08.2014	(97) EP 1896375	(47) 13.08.2014	(97) EP 2005894	(47) 13.08.2014
(97) EP 1419393	(47) 13.08.2014	(97) EP 1761775	(47) 13.08.2014	(97) EP 1898805	(47) 13.08.2014	(97) EP 2010398	(47) 13.08.2014
(97) EP 1453857	(47) 13.08.2014	(97) EP 1765035	(47) 13.08.2014	(97) EP 1899061	(47) 13.08.2014	(97) EP 2013347	(47) 13.08.2014
(97) EP 1454685	(47) 13.08.2014	(97) EP 1765327	(47) 13.08.2014	(97) EP 1902006	(47) 13.08.2014	(97) EP 2013414	(47) 13.08.2014
(97) EP 1461099	(47) 13.08.2014	(97) EP 1767035	(47) 13.08.2014	(97) EP 1904582	(47) 13.08.2014	(97) EP 2014448	(47) 13.08.2014
(97) EP 1472201	(47) 13.08.2014	(97) EP 1768333	(47) 13.08.2014	(97) EP 1904660	(47) 13.08.2014	(97) EP 2015487	(47) 13.08.2014
(97) EP 1482987	(47) 13.08.2014	(97) EP 1771201	(47) 13.08.2014	(97) EP 1905065	(47) 13.08.2014	(97) EP 2016025	(47) 13.08.2014
(97) EP 1483849	(47) 13.08.2014	(97) EP 1771525	(47) 13.08.2014	(97) EP 1905811	(47) 13.08.2014	(97) EP 2017254	(47) 13.08.2014
(97) EP 1495198	(47) 13.08.2014	(97) EP 1772677	(47) 13.08.2014	(97) EP 1907759	(47) 13.08.2014	(97) EP 2018863	(47) 13.08.2014
(97) EP 1502493	(47) 13.08.2014	(97) EP 1774954	(47) 13.08.2014	(97) EP 1910073	(47) 13.08.2014	(97) EP 2022290	(47) 13.08.2014
(97) EP 1510067	(47) 13.08.2014	(97) EP 1776558	(47) 13.08.2014	(97) EP 1912507	(47) 13.08.2014	(97) EP 2023856	(47) 13.08.2014
(97) EP 1510718	(47) 13.08.2014	(97) EP 1778108	(47) 13.08.2014	(97) EP 1912904	(47) 13.08.2014	(97) EP 2027343	(47) 13.08.2014
(97) EP 1513873	(47) 13.08.2014	(97) EP 1778339	(47) 13.08.2014	(97) EP 1924689	(47) 13.08.2014	(97) EP 2027661	(47) 13.08.2014
(97) EP 1514857	(47) 13.08.2014	(97) EP 1782038	(47) 13.08.2014	(97) EP 1926590	(47) 13.08.2014	(97) EP 2027770	(47) 13.08.2014
(97) EP 1515733	(47) 13.08.2014	(97) EP 1782944	(47) 13.08.2014	(97) EP 1929014	(47) 13.08.2014	(97) EP 2028895	(47) 13.08.2014
(97) EP 1517698	(47) 13.08.2014	(97) EP 1784444	(47) 13.08.2014	(97) EP 1935347	(47) 13.08.2014	(97) EP 2028958	(47) 13.08.2014
(97) EP 1539170	(47) 13.08.2014	(97) EP 1787554	(47) 13.08.2014	(97) EP 1940233	(47) 13.08.2014	(97) EP 2029561	(47) 13.08.2014
(97) EP 1539952	(47) 13.08.2014	(97) EP 1789097	(47) 13.08.2014	(97) EP 1941881	(47) 13.08.2014	(97) EP 2032461	(47) 13.08.2014
(97) EP 1544267	(47) 13.08.2014	(97) EP 1794319	(47) 13.08.2014	(97) EP 1943794	(47) 13.08.2014	(97) EP 2032882	(47) 13.08.2014
(97) EP 1544971	(47) 13.08.2014	(97) EP 1798187	(47) 13.08.2014	(97) EP 1945174	(47) 13.08.2014	(97) EP 2034135	(47) 13.08.2014
(97) EP 1549337	(47) 13.08.2014	(97) EP 1799399	(47) 13.08.2014	(97) EP 1945693	(47) 13.08.2014	(97) EP 2034658	(47) 13.08.2014
(97) EP 1569071	(47) 13.08.2014	(97) EP 1804676	(47) 13.08.2014	(97) EP 1945717	(47) 13.08.2014	(97) EP 2035697	(47) 13.08.2014
(97) EP 1572752	(47) 13.08.2014	(97) EP 1805147	(47) 13.08.2014	(97) EP 1945969	(47) 13.08.2014	(97) EP 2036009	(47) 13.08.2014
(97) EP 1576024	(47) 13.08.2014	(97) EP 1805798	(47) 13.08.2014	(97) EP 1946361	(47) 13.08.2014	(97) EP 2037837	(47) 13.08.2014
(97) EP 1577324	(47) 13.08.2014	(97) EP 1817056	(47) 13.08.2014	(97) EP 1947076	(47) 13.08.2014	(97) EP 2038596	(47) 13.08.2014
(97) EP 1582624	(47) 13.08.2014	(97) EP 1817144	(47) 13.08.2014	(97) EP 1948414	(47) 13.08.2014	(97) EP 2040540	(47) 13.08.2014
(97) EP 1590239	(47) 13.08.2014	(97) EP 1817569	(47) 13.08.2014	(97) EP 1949318	(47) 13.08.2014	(97) EP 2044111	(47) 13.08.2014
(97) EP 1590819	(47) 13.08.2014	(97) EP 1818581	(47) 13.08.2014	(97) EP 1951454	(47) 13.08.2014	(97) EP 2046281	(47) 13.08.2014
(97) EP 1598642	(47) 13.08.2014	(97) EP 1826406	(47) 13.08.2014	(97) EP 1951538	(47) 13.08.2014	(97) EP 2047214	(47) 13.08.2014
(97) EP 1599166	(47) 13.08.2014	(97) EP 1828763	(47) 13.08.2014	(97) EP 1953227	(47) 13.08.2014	(97) EP 2048072	(47) 13.08.2014
(97) EP 1603672	(47) 13.08.2014	(97) EP 1830256	(47) 13.08.2014	(97) EP 1956692	(47) 13.08.2014	(97) EP 2056977	(47) 13.08.2014
(97) EP 1605988	(47) 13.08.2014	(97) EP 1830778	(47) 13.08.2014	(97) EP 1957068	(47) 13.08.2014	(97) EP 2057268	(47) 13.08.2014
(97) EP 1606608	(47) 13.08.2014	(97) EP 1830932	(47) 13.08.2014	(97) EP 1960844	(47) 13.08.2014	(97) EP 2057607	(47) 13.08.2014
(97) EP 1608347	(47) 13.08.2014	(97) EP 1833211	(47) 13.08.2014	(97) EP 1961245	(47) 13.08.2014	(97) EP 2061790	(47) 13.08.2014
(97) EP 1610040	(47) 13.08.2014	(97) EP 1833307	(47) 13.08.2014	(97) EP 1962714	(47) 13.08.2014	(97) EP 2063884	(47) 13.08.2014
(97) EP 1628146	(47) 13.08.2014	(97) EP 1833380	(47) 13.08.2014	(97) EP 1963498	(47) 13.08.2014	(97) EP 2066285	(47) 13.08.2014
(97) EP 1631355	(47) 13.08.2014	(97) EP 1836055	(47) 13.08.2014	(97) EP 1965127	(47) 13.08.2014	(97) EP 2066339	(47) 13.08.2014
(97) EP 1634305	(47) 13.08.2014	(97) EP 1839161	(47) 13.08.2014	(97) EP 1965752	(47) 13.08.2014	(97) EP 2067626	(47) 13.08.2014
(97) EP 1634475	(47) 13.08.2014	(97) EP 1839387	(47) 13.08.2014	(97) EP 1965915	(47) 13.08.2014	(97) EP 2069484	(47) 13.08.2014
(97) EP 1636649	(47) 13.08.2014	(97) EP 1843657	(47) 13.08.2014	(97) EP 1966233	(47) 13.08.2014	(97) EP 2069578	(47) 13.08.2014
(97) EP 1638508	(47) 13.08.2014	(97) EP 1846864	(47) 13.08.2014	(97) EP 1967221	(47) 13.08.2014	(97) EP 2070369	(47) 13.08.2014
(97) EP 1641696	(47) 13.08.2014	(97) EP 1848726	(47) 13.08.2014	(97) EP 1969012	(47) 13.08.2014	(97) EP 2070701	(47) 13.08.2014
(97) EP 1657389	(47) 13.08.2014	(97) EP 1849510	(47) 13.08.2014	(97) EP 1969882	(47) 13.08.2014	(97) EP 2072296	(47) 13.08.2014
(97) EP 1668796	(47) 13.08.2014	(97) EP 1854778	(47) 13.08.2014	(97) EP 1970558	(47) 13.08.2014	(97) EP 2074014	(47) 13.08.2014
(97) EP 1669977	(47) 13.08.2014	(97) EP 1858358	(47) 13.08.2014	(97) EP 1972345	(47) 13.08.2014	(97) EP 2077492	(47) 13.08.2014
(97) EP 1677465	(47) 13.08.2014	(97) EP 1863403	(47) 13.08.2014	(97) EP 1978140	(47) 13.08.2014	(97) EP 2078349	(47) 13.08.2014
(97) EP 1681404	(47) 13.08.2014	(97) EP 1863411	(47) 13.08.2014	(97) EP 1978947	(47) 13.08.2014	(97) EP 2080463	(47) 13.08.2014
(97) EP 1688685	(47) 13.08.2014	(97) EP 1865744	(47) 13.08.2014	(97) EP 1978979	(47) 13.08.2014	(97) EP 2081403	(47) 13.08.2014
(97) EP 1690826	(47) 13.08.2014	(97) EP 1867126	(47) 13.08.2014	(97) EP 1982067	(47) 13.08.2014	(97) EP 2082462	(47) 13.08.2014
(97) EP 1690860	(47) 13.08.2014	(97) EP 1868604	(47) 13.08.2014	(97) EP 1982550	(47) 13.08.2014	(97) EP 2083725	(47) 13.08.2014
(97) EP 1695583	(47) 13.08.2014	(97) EP 1872932	(47) 13.08.2014	(97) EP 1985103	(47) 13.08.2014	(97) EP 2084293	(47) 13.08.2014
(97) EP 1706710	(47) 13.08.2014	(97) EP 1876236	(47) 13.08.2014	(97) EP 1985373	(47) 13.08.2014	(97) EP 2086581	(47) 13.08.2014
(97) EP 1718318	(47) 13.08.2014	(97) EP 1880337	(47) 13.08.2014	(97) EP 1987709	(47) 13.08.2014	(97) EP 2086714	(47) 13.08.2014
(97) EP 1720893	(47) 13.08.2014	(97) EP 1881758	(47) 13.08.2014	(97) EP 1987886	(47) 13.08.2014	(97) EP 2086869	(47) 13.08.2014
(97) EP 1722465	(47) 13.08.2014	(97) EP 1883255	(47) 13.08.2014	(97) EP 1987901	(47) 13.08.2014	(97) EP 2087755	(47) 13.08.2014
(97) EP 1722812	(47) 13.08.2014	(97) EP 1883724	(47) 13.08.2014	(97) EP 1988638	(47) 13.08.2014	(97) EP 2089735	(47) 13.08.2014
(97) EP 1734728	(47) 13.08.2014	(97) EP 1884090	(47) 13.08.2014	(97) EP 1988847	(47) 13.08.2014	(97) EP 2089939	(47) 13.08.2014
(97) EP 1735134	(47) 13.08.2014	(97) EP 1884472	(47) 13.08.2014	(97) EP 1992106	(47) 13.08.2014	(97) EP 2090140	(47) 13.08.2014
(97) EP 1737472	(47) 13.08.2014	(97) EP 1885784	(47) 13.08.2014	(97) EP 1998054	(47) 13.08.2014	(97) EP 2092481	(47) 13.08.2014
(97) EP 1742081	(47) 13.08.2014	(97) EP 1886520	(47) 13.08.2014	(97) EP 1998736	(47) 13.08.2014	(97) EP 2094202	(47) 13.08.2014
(97) EP 1745022	(47) 13.08.2014	(97) EP 1886842	(47) 13.08.2014	(97) EP 1998980	(47) 13.08.2014	(97) EP 2096185	(47) 13.08.2014
(97) EP 1747959	(47) 13.08.2014	(97) EP 1888238	(47) 13.08.2014	(97) EP 1999059	(47) 13.08.2014	(97) EP 2097021	(47) 13.08.2014
(97) EP 1748939	(47) 13.08.2014	(97) EP 1889164	(47) 13.08.2014	(97) EP 1999197	(47) 13.08.2014	(97) EP 2097356	(47) 13.08.2014
(97) EP 1750718	(47) 13.08.2014	(97) EP 1891125	(47) 13.08.2014	(97) EP 2001103	(47) 13.08.2014	(97) EP 2099127	(47) 13.08.2014
(97) EP 1753403	(47) 13.08.2014	(97) EP 1891430	(47) 13.08.2014	(97) EP 2001895	(47) 13.08.2014	(97) EP 2099874	(47) 13.08.2014
(97) EP 1753575	(47) 13.08.2014	(97) EP 1891962	(47) 13.08.2014	(97) EP 2003262	(47) 13.08.2014	(97) EP 2100076	(47) 13.08.2014









(97) EP 2620251	(47) 13.08.2014	(97) EP 2628340	(47) 13.08.2014	(97) EP 2644574	(47) 13.08.2014	(97) EP 2670314	(47) 13.08.2014
(97) EP 2620254	(47) 13.08.2014	(97) EP 2628546	(47) 13.08.2014	(97) EP 2646203	(47) 13.08.2014	(97) EP 2672165	(47) 13.08.2014
(97) EP 2620284	(47) 13.08.2014	(97) EP 2629453	(47) 13.08.2014	(97) EP 2646753	(47) 13.08.2014	(97) EP 2672492	(47) 13.08.2014
(97) EP 2620553	(47) 13.08.2014	(97) EP 2629671	(47) 13.08.2014	(97) EP 2646820	(47) 13.08.2014	(97) EP 2672660	(47) 13.08.2014
(97) EP 2621078	(47) 13.08.2014	(97) EP 2629984	(47) 13.08.2014	(97) EP 2647592	(47) 13.08.2014	(97) EP 2676819	(47) 13.08.2014
(97) EP 2621197	(47) 13.08.2014	(97) EP 2630092	(47) 13.08.2014	(97) EP 2648109	(47) 13.08.2014	(97) EP 2678243	(47) 13.08.2014
(97) EP 2621286	(47) 13.08.2014	(97) EP 2630387	(47) 13.08.2014	(97) EP 2648460	(47) 13.08.2014	(97) EP 2679323	(47) 13.08.2014
(97) EP 2621399	(47) 13.08.2014	(97) EP 2630674	(47) 13.08.2014	(97) EP 2648951	(47) 13.08.2014	(97) EP 2680320	(47) 13.08.2014
(97) EP 2621426	(47) 13.08.2014	(97) EP 2630734	(47) 13.08.2014	(97) EP 2650216	(47) 13.08.2014	(97) EP 2680442	(47) 13.08.2014
(97) EP 2622615	(47) 13.08.2014	(97) EP 2631162	(47) 13.08.2014	(97) EP 2650677	(47) 13.08.2014	(97) EP 2680455	(47) 13.08.2014
(97) EP 2622690	(47) 13.08.2014	(97) EP 2631189	(47) 13.08.2014	(97) EP 2651040	(47) 13.08.2014	(97) EP 2681066	(47) 13.08.2014
(97) EP 2622797	(47) 13.08.2014	(97) EP 2632617	(47) 13.08.2014	(97) EP 2652916	(47) 13.08.2014	(97) EP 2682226	(47) 13.08.2014
(97) EP 2624073	(47) 13.08.2014	(97) EP 2632690	(47) 13.08.2014	(97) EP 2653126	(47) 13.08.2014	(97) EP 2682227	(47) 13.08.2014
(97) EP 2624233	(47) 13.08.2014	(97) EP 2632826	(47) 13.08.2014	(97) EP 2653806	(47) 13.08.2014	(97) EP 2688289	(47) 13.08.2014
(97) EP 2624736	(47) 13.08.2014	(97) EP 2633070	(47) 13.08.2014	(97) EP 2653834	(47) 13.08.2014	(97) EP 2689131	(47) 13.08.2014
(97) EP 2625115	(47) 13.08.2014	(97) EP 2633371	(47) 13.08.2014	(97) EP 2653861	(47) 13.08.2014	(97) EP 2690318	(47) 13.08.2014
(97) EP 2625158	(47) 13.08.2014	(97) EP 2635332	(47) 13.08.2014	(97) EP 2653993	(47) 13.08.2014	(97) EP 2690319	(47) 13.08.2014
(97) EP 2625160	(47) 13.08.2014	(97) EP 2635334	(47) 13.08.2014	(97) EP 2655742	(47) 13.08.2014	(97) EP 2690420	(47) 13.08.2014
(97) EP 2625704	(47) 13.08.2014	(97) EP 2635390	(47) 13.08.2014	(97) EP 2659593	(47) 13.08.2014	(97) EP 2694228	(47) 13.08.2014
(97) EP 2626296	(47) 13.08.2014	(97) EP 2636188	(47) 13.08.2014	(97) EP 2661845	(47) 13.08.2014	(97) EP 2695819	(47) 13.08.2014
(97) EP 2626454	(47) 13.08.2014	(97) EP 2636788	(47) 13.08.2014	(97) EP 2662100	(47) 13.08.2014	(97) EP 2697809	(47) 13.08.2014
(97) EP 2627190	(47) 13.08.2014	(97) EP 2638551	(47) 13.08.2014	(97) EP 2664441	(47) 13.08.2014	(97) EP 2697955	(47) 13.08.2014
(97) EP 2627502	(47) 13.08.2014	(97) EP 2640683	(47) 13.08.2014	(97) EP 2664532	(47) 13.08.2014	(97) EP 2699841	(47) 13.08.2014
(97) EP 2627511	(47) 13.08.2014	(97) EP 2641325	(47) 13.08.2014	(97) EP 2665325	(47) 13.08.2014	(97) EP 2700922	(47) 13.08.2014
(97) EP 2627619	(47) 13.08.2014	(97) EP 2641476	(47) 13.08.2014	(97) EP 2666616	(47) 13.08.2014	(97) EP 2703598	(47) 13.08.2014
(97) EP 2627658	(47) 13.08.2014	(97) EP 2641630	(47) 13.08.2014	(97) EP 2668946	(47) 13.08.2014	(97) EP 2711497	(47) 13.08.2014
(97) EP 2627683	(47) 13.08.2014	(97) EP 2643420	(47) 13.08.2014	(97) EP 2668950	(47) 13.08.2014	(97) EP 2716185	(47) 13.08.2014
(97) EP 2628203	(47) 13.08.2014	(97) EP 2643485	(47) 13.08.2014	(97) EP 2669198	(47) 13.08.2014		
(97) EP 2628241	(47) 13.08.2014	(97) EP 2644344	(47) 13.08.2014	(97) EP 2669217	(47) 13.08.2014		

### Zveřejněné překlady evropských patentových spisů

U následujících udělených evropských patentů s účinky pro Českou republiku byl majitelem předložen překlad patentového spisu do českého jazyka (§ 35c odst. 2 až 4 zákona č. 527/1990 Sb., v platném znění). Údaje jsou řazeny vzestupně podle čísel evropských patentů.

(97) <b>EP 1504126</b>		(97) <b>EP 1560554</b>	
(47) 26.02.2014		(47) 07.05.2014	
(97) 13.11.2003		(97) 27.05.2004	
(51) <b>CI2Q 1/68</b>	(2006.01)	(51) <b>A61J 1/20</b>	(2006.01)
<b>A01N 43/04</b>	(2006.01)	A61J 1/05	(2006.01)
<b>C07H 21/04</b>	(2006.01)	(96) 10.11.2003	
<b>A61K 31/07</b>	(2006.01)	(96) 03775511.3	
(96) 05.05.2003		(73) Reckitt Benckiser Healthcare (UK) Limited, Slough, Berkshire SL1 3UH, GB	
(96) 03747661.1		(72) HARRISON, Shaun, Nottingham NG5 3GR, GB	
(73) Duke University, Durham, NC 27708-0083, US		DALLISON, Anne, Elizabeth 16 Small's Croft, Nottingham NG14 6EY, GB	
(72) CULLEN, B.R., Duke University, Durham, North Carolina 27708-0083, US		(54) <b>Vylepšení v dávkování kapaliny a týkající se dávkování kapaliny</b>	
(54) <b>Způsob regulace genové exprese</b>		(32) 0226347	
(32) 377224 P		(31) 12.11.2002	
(31) 03.05.2002		(33) GB	
(33) US		(86) PCT/GB2003/004850	
(86) PCT/US2003/013923		(87) WO 2004/043326	
(87) WO 2003/093441		(74) Společná advokátní kancelář Vsetečka Zelený Švorčík Kalenský a partneři, JUDr. Michal Havlík, Hálkova 2, Praha 2, 12000	
(74) PATENTSERVIS Praha a.s., Na Podkovce 281/10, Praha 4, 14700			
<hr/>			
(97) <b>EP 1506458</b>		(97) <b>EP 1602662</b>	
(47) 30.04.2014		(47) 23.04.2014	
(97) 04.12.2003		(97) 05.08.2004	
(51) <b>G04G 5/00</b>	(2013.01)	(51) <b>C07J 41/00</b>	(2006.01)
<b>G04R 20/02</b>	(2013.01)	<b>C07J 21/00</b>	(2006.01)
(96) 12.05.2003		<b>C07J 7/00</b>	(2006.01)
(96) 03729884.1		(96) 21.01.2004	
(73) Siemens Aktiengesellschaft, 80333 München, DE		(96) 04703805.4	
(72) KREBS, Tilo, 97084 Würzburg, DE		(73) Crystal Pharma S.A.U, 47151 Boecillo, ES	
LISSEWSKI, Gerd, 90599 Dietenhofen, DE		(72) SILVA GUIASOLA, Luis Octavio, E-47151 Boecillo Valladolid, ES	
(54) <b>Technický systém silniční dopravy</b>		GUTIERREZ FUENTES, Luis Gerardo, E-47151 Boecillo Valladolid, ES	
(32) 10222853		ROSON NINO, Carlos, E-47151 Boecillo Valladolid, ES	
(31) 23.05.2002		(54) <b>Způsob získávání 17alfa-acetoxy-11beta-(4-N,N-dimethylaminofenyl)-19-norpregna-4,9-dien-3,20-dionu</b>	
(33) DE		(32) 200300162	
(86) PCT/DE2003/001526		(31) 22.01.2003	
(87) WO 2003/100533		(33) ES	
(74) Čermák a spol., JUDr. Karel Čermák, Elišky Peškové 735/15, Praha 5, 15000			

(86) PCT/ES2004/000026  
(87) WO 2004/065405  
(74) A. Holas & partner, Ing. Mgr. Hana Holasová, Křížová 4, Brno, 60300

(97) **EP 1629855**

(47) 16.04.2014

(97) 09.12.2004

(51) **A61M 1/10** (2006.01)

(96) 28.05.2004

(96) 04735421.2

(73) Vitalmex Internacional, S.A. de C.V., México D.F., MX

(72) SACRISTAN ROCK, Emilio, C.P.-14420 México, D.F., MX

CALDERON, Moises, Huixquilucan Edo. de México, MX

(54) **Univerzální pneumatické ventrikulární pomocné zařízení**

(32) 475062 P, 854567

(31) 30.05.2003, 25.05.2004

(33) US, US

(86) PCT/MX2004/000036

(87) WO 2004/105828

(74) Společná advokátní kancelář Všetečka Zelený Švorčík Kalenský a partneři, JUDr. Otakar Švorčík, Hálkova 2, Praha 2, 12000

(97) **EP 1644428**

(47) 16.04.2014

(97) 13.01.2005

(51) **C08G 18/02** (2006.01)

**C08G 18/28** (2006.01)

(96) 02.07.2004

(96) 04748700.4

(73) STAHL INTERNATIONAL B.V., 5145 PE Waalwijk, NL

(72) HESSELMANS, Laurentius, Cornelius, Josephus, NL-5211 GB 's

Hertogenbosch, NL

DERKSEN, Andries, Johannes, NL-6542 Nijmegen, NL

MUNNEKE, Jacob, Christian, NL-5171 DG Kattsheuvel, NL

(54) **Způsob přípravy stabilních polykarbodiimidových disperzí ve vodě, které jsou bez organických rozpouštědel a mohou být použity jako síťovadlo**

(32) 1023817

(31) 03.07.2003

(33) NL

(86) PCT/NL2004/000470

(87) WO 2005/003204

(74) A. Holas & partner, Ing. Mgr. Hana Holasová, Křížová 4, Brno, 603 00

(97) **EP 1670440**

(47) 30.04.2014

(97) 07.04.2005

(51) **A61K 31/56** (2006.01)

**A61K 31/57** (2006.01)

**A61K 9/20** (2006.01)

(96) 21.09.2004

(96) 04762858.1

(73) Novo Nordisk Femcare AG, 8050 Zürich, CH

(72) EDWARDS, WILLIAM, Martin, Medstead, Hants GU34 5JF, GB

SHALMI, Michael, 2900 Hellerup, DK

JENSEN, MOLLER, Bente, 2630 Taastrup, DK

(54) **HRT formulace**

(32) 200301408, 509962 P, 200301828, 536121 P

(31) 29.09.2003, 09.10.2003, 10.12.2003, 13.01.2004

(33) DK, US, DK, US

(86) PCT/DK2004/000638

(87) WO 2005/030175

(74) PATENTSERVIS Praha a.s., Na Podkovce 281/10, Praha 4, 14700

(97) **EP 1704926**

(47) 30.04.2014

(97) 27.09.2006

(51) **B05B 15/12** (2006.01)

(96) 17.03.2006

(96) 06005516.7

(73) Dürr Systems GmbH, 74321 Bietigheim-Bissingen, DE

(72) Wieland, Dietmar, 70180 Stuttgart, DE

Tobisch, Wolfgang, 70193 Stuttgart, DE

Rundel, Klaus, 73728 Esslingen, DE

Rajtschan, Alexander, 70469 Stuttgart, DE

(54) **Zařízení pro oddělování prostřiku mokrého laku**

(32) 102005013708

(31) 24.03.2005

(33) DE

(74) Čermák a spol., JUDr. Karel Čermák, Elišky Peškové 735/15, Praha 5, 15000

(97) **EP 1725169**

(47) 16.04.2014

(97) 15.09.2005

(51) **A61B 5/15** (2006.01)

(96) 07.03.2005

(96) 05715775.2

(73) F. Hoffmann-La Roche AG, 4070 Basel, CH

CALASSO, Irio, CH-6415 Arth, CH

GRISS, Patrick, CH-8112 Otelfingen, CH

SAROFIM, Emad, CH-6300 Zug, CH

JAEGGI, Rainer, CH-5610 Wohlen, CH

KRAEMER, Uwe, 68549 Ilvesheim, DE

HASKER, Dave, Palo Alto, CA 94304-1397, US

ZIMMER, Volker, 67229 Laumersheim, DE

SCHMID, Wilfried, 68165 Mannheim, DE

FUERST, Otto, 68519 Viernheim, DE

LIST, Hans, 64754 Hesseneck-Kailbach, DE

HAAR, Hans-Peter, 69168 Wiesloch, DE

ARNITZ, Theo, 68753 Waghäusel, DE

ROE, Steven, N., San Mateo, CA 94403, US

(54) **Zařízení pro odebrání vzorků tělních tekutin**

(32) 04005385, 642956 P

(31) 06.03.2004, 11.01.2005

(33) EP, US

(86) PCT/EP2005/002357

(87) WO 2005/084546

(74) Čermák a spol., JUDr. Karel Čermák, Elišky Peškové 735/15, Praha 5, 15000

(97) **EP 1740335**

(47) 14.05.2014

(97) 22.09.2005

(51) **B23B 27/04** (2006.01)

**B23C 5/08** (2006.01)

(96) 23.02.2005

(96) 05709120.9

(73) Iscar Ltd., 24959 Tefen, IL

(72) HECHT, Gil, 22443 Nahariya, IL

(54) **Řezný nástroj a řezná vložka**

(32) 16093504

(31) 18.03.2004

(33) IL

(86) PCT/IL2005/000220

(87) WO 2005/087415

(74) Čermák a spol., JUDr. Karel Čermák, Elišky Peškové 15, Praha 5, 15000

(97) **EP 1773978**

(47) 02.04.2014

(97) 29.12.2005

(51) **B01L 3/00** (2006.01)

(96) 19.05.2005

(96) 05779763.1

(73) MASSACHUSETTS INSTITUTE OF TECHNOLOGY, Cambridge, MA 02139, US

University of Pittsburgh - Of The Commonwealth System of Higher Education, Pittsburgh, PA 15260, US

(72) DOMANSKY, Karel, Cambridge, MA 02141, US

GRIFFITH, Linda, G., Cambridge, MA 02139, US

TANNENBAUM, Steven, R., Framingham, MA 01701, US

WELLS, Alan, Pittsburgh, PA 15217, US

INMAN, Samuel Walker, Boston, MA 02114, US

(54) **Perfuční trojrozměrné modely buněčných/tkáňových chorob**

(32) 572583 P

(31) 19.05.2004

(33) US

(86) PCT/US2005/017594

(87) WO 2005/123950

(74) INPARTNERS GROUP, Ing. Ivan Lukšiček, Lidická 51, Brno, 60200

(97) **EP 1803947**  
(47) 05.03.2014  
(97) 04.07.2007  
(51) **F16C 19/18** (2006.01)  
**F16C 25/08** (2006.01)  
**F16C 33/58** (2006.01)  
(96) 13.12.2006  
(96) 06025789.6  
(73) IMO Holding GmbH, 91350 Gremsdorf, DE  
(72) Hofmann, Georg, 95490 Mistelgau, DE  
(54) **Valivé ložisko bez vůle**  
(32) 102005060499  
(31) 15.12.2005  
(33) DE  
(74) KOREJZOVÁ & SPOL., v.o.s., JUDr. Petra Korejzová, Korunní 810/104E, Praha 10 - Vinohrady, 10100

(97) **EP 1805772**  
(47) 30.04.2014  
(97) 11.05.2006  
(51) **H01F 1/153** (2006.01)  
**H01F 38/28** (2006.01)  
(96) 26.10.2005  
(96) 05814925.3  
(73) Aperam Alloys Imphy, 93200 Saint Denis, FR  
(72) WAECKERLE, Thierry, 58000 Nevers, FR  
ALVES, Francisco, 94500 Champigny-Sur-Marne, FR  
SAVE, Thierry, 58660 Coulanges Les Nevers, FR  
SIMON, Fabien, 91560 Crosne, FR  
DEMIER, Alain, 58640 Varennes Vauzelles, FR  
(54) **Nanokrystalické jádro pro aktuální senzor, jedno a dvoustupňové elektroměry a proudové sondy s jejich obsahem**  
(32) 0411618  
(31) 29.10.2004  
(33) FR  
(86) PCT/FR2005/002686  
(87) WO 2006/048533  
(74) A. Holas & partner, Ing. Mgr. Hana Holasová, Křížová 4, Brno, 60300

(97) **EP 1890575**  
(47) 16.04.2014  
(97) 30.11.2006  
(51) **A47F 3/04** (2006.01)  
(96) 15.09.2005  
(96) 05800509.1  
(73) SAINT-GOBAIN GLASS FRANCE, 92400 Courbevoie, FR  
(72) RIBLIER, Luc-Michel, F-77600 BUSSY SAINT-GEORGES, FR  
GRUSSAUTE NGHIEM, Hélène, F-60190 ARSY, FR  
WATCHI, Marie Isabelle, F-75013 PARIS, FR  
(54) **Izolační zasklívací dílec, zejména pro chladicí skříně**  
(32) 137373  
(31) 26.05.2005  
(33) US  
(86) PCT/FR2005/050744  
(87) WO 2006/125874  
(74) Společná advokátní kancelář Všetečka Zelený Švorčík Kalenský a partneři, JUDr. Michal Havlík, Hálkova 2, Praha 2, 12000

(97) **EP 1897699**  
(47) 30.04.2014  
(97) 12.03.2008  
(51) **B44C 1/22** (2006.01)  
**B23K 26/00** (2014.01)  
**B29C 47/00** (2006.01)  
(96) 25.05.2007  
(96) 07010434.4  
(73) REHAU AG + Co, 95111 Rehau, DE  
(72) Stadthalter, Peter, 96152 Burghaslach, DE  
Riedel, Harald, 95194 Regnitzlosau, DE  
(54) **Způsob a zařízení na výrobu polyethylenových předmětů se strojně čitelným kódovaným informačním označením**  
(32) 102006026790  
(31) 07.06.2006  
(33) DE  
(74) Čermák a spol., JUDr. Karel Čermák, Elišky Peškové 15, Praha 5, 15000

(97) **EP 1953868**  
(47) 23.04.2014  
(97) 06.08.2008  
(51) **H01R 4/24** (2006.01)  
(96) 25.01.2008  
(96) 08150641.2  
(73) Inarca S.p.A., 35010 Vigodarzere (PD), IT  
(72) Piovesan, Gianni, 35010 Cadoneghe (PD), IT  
(54) **Svorka pro smaltované elektrické vodiče**  
(32) PD20070033  
(31) 02.02.2007  
(33) IT  
(74) Rott, Růžička & Guttman Patentové, známkové a advokátní kanceláře, Ing. Ivana Menšíková, Vinohradská 37/938, Praha 2, 12000

(97) **EP 1984140**  
(47) 09.04.2014  
(97) 12.07.2007  
(51) **B23F 21/22** (2006.01)  
**B23C 5/22** (2006.01)  
(96) 11.12.2006  
(96) 06845206.9  
(73) Cole Carbide Industries, Inc., Warren MI 48091, US  
(72) COLE, John M., Oxford, MI 48371, US  
KRANKER, Robert, D., Rochester, MI 48307, US  
(54) **Nástroj k frézování ozubených kol s vyměnitelnými řezacími vložkami**  
(32) 305467  
(31) 16.12.2005  
(33) US  
(86) PCT/US2006/047228  
(87) WO 2007/078670  
(74) FAJNOR IP s.r.o., Mgr. Karol Fajnor, Hostivítova 124/5, Praha 2, 12800

(97) **EP 2005117**  
(47) 07.05.2014  
(97) 18.10.2007  
(51) **G01C 21/34** (2006.01)  
**G08G 1/0969** (2006.01)  
**H04L 29/08** (2006.01)  
**G01C 21/36** (2006.01)  
**G06Q 30/02** (2012.01)  
(96) 06.03.2007  
(96) 07723051.4  
(73) Volkswagen Aktiengesellschaft, 38440 Wolfsburg, DE  
(72) NG, Brian, San Francisco California 94107, US  
ROSARIO, Daniel, Santa Cruz, CA 95060, US  
STOSCHEK, Arne, Palo Alto, CA 94303, US  
CHAN, Thomas, Mountain View, CA 94040, US  
(54) **Navigační uspořádání pro motorové vozidlo**  
(32) 395705, 439315  
(31) 31.03.2006, 22.05.2006  
(33) US, US  
(86) PCT/EP2007/001906  
(87) WO 2007/115616  
(74) Traplová Hakr Kubát, advokátní a patentová kancelář, Ing. Eduard Hakr, Přístavní 24, Praha 7, 17000

(97) **EP 2014731**  
(47) 18.12.2013  
(97) 14.01.2009  
(51) **C09D 161/28** (2006.01)  
**C09D 161/30** (2006.01)  
**C08L 97/02** (2006.01)  
**B32B 5/26** (2006.01)  
(96) 28.06.2004  
(96) 08011777.3  
(73) Dynea OY, 49401 Hamina, FI  
(72) Evers, Lars J., 6132 CW Sittard, NL  
Van Benthem, Rudolfus Antonius Theodorus Maria, 6141 BE Limbicht, NL  
Mattheij, Jozef Maria Johannes, 6136 BG Sitard, NL  
Gomez Bueso, José Guadalupe, N-2001 Lillestrom, NO  
Vermeulen, Jacobus Adriaan Antonius, 6121 NV Born, NL  
(54) **Desky z orientovaně rozprostřených velkoplošných třísek**  
(32) 03077077, 03102564, 558142 P  
(31) 30.06.2003, 18.08.2003, 01.04.2004

(33) EP, EP, US		<i>C10J 3/66</i>	(2006.01)
(74) Společná advokátní kancelář Vsetečka Zelený Švorčík Kalenský a partneři, JUDr. Michal Havlík, Hálkova 2, Praha 2, 12000		<i>C10B 49/02</i>	(2006.01)
		<i>C10B 53/02</i>	(2006.01)
		<i>C10J 3/62</i>	(2006.01)
(97) <b>EP 2014854</b>		<i>C10K 1/00</i>	(2006.01)
(47) 16.04.2014		<i>C10K 1/12</i>	(2006.01)
(97) 14.01.2009		<i>C10K 1/14</i>	(2006.01)
(51) <i>E05D 15/10</i>	(2006.01)	<i>C10K 1/32</i>	(2006.01)
(96) 24.06.2008		<i>B01J 7/00</i>	(2006.01)
(96) 08158837.8		(96) 11.12.2007	
(73) Gebr. Bode GmbH & Co. KG, 34123 Kassel, DE		(96) 07852098.8	
(72) Pellegrini, Andreas, 34590, Wabern, DE		(73) Cortus AB, 164 40 Kista, SE	
Arend, Ulrich, 34576, Homberg, DE		(72) LJUNGGREN, Rolf, 192 69 Sollentuna, SE	
(54) <b>Pohon dveří pro nejméně jedno dveřní křídlo ve vozidle</b>		(54) <b>Způsob a zařízení pro výrobu syntézního plynu z biomasy</b>	
(32) 202007009719 U		(32) 0602488	
(31) 10.07.2007		(31) 14.12.2006	
(33) DE		(33) SE	
(74) Společná advokátní kancelář Vsetečka Zelený Švorčík Kalenský a partneři, JUDr. Pavel Zelený, Hálkova 2, Praha 2, 12000		(86) PCT/SE2007/001096	
		(87) WO 2008/073021	
		(74) Traplová Hakr Kubát, advokátní a patentová kancelář, Ing. Eduard Hakr, Přístavní 24, Praha 7, 17000	
(97) <b>EP 2021364</b>		(97) <b>EP 2101688</b>	
(47) 09.04.2014		(47) 09.04.2014	
(97) 22.11.2007		(97) 13.11.2008	
(51) <i>C07K 14/47</i>	(2006.01)	(51) <i>A61F 2/34</i>	(2006.01)
<i>A61K 38/04</i>	(2006.01)	<i>A61F 2/46</i>	(2006.01)
<i>A61K 38/10</i>	(2006.01)	(96) 08.01.2008	
<i>A61P 31/04</i>	(2006.01)	(96) 08700220.0	
<i>C07K 7/08</i>	(2006.01)	(73) Gradel, Thomas, 74970 Marignier, FR	
<i>A61K 38/17</i>	(2006.01)	(72) Gradel, Thomas, 74970 Marignier, FR	
<i>C07K 5/08</i>	(2006.01)	(54) <b>Kloubní jamka se sterilním rozhraním</b>	
<i>C12N 15/62</i>	(2006.01)	(32) 0752558	
<i>C07K 5/10</i>	(2006.01)	(31) 08.01.2007	
(96) 15.05.2007		(33) FR	
(96) 07748141.4		(86) PCT/IB2008/050047	
(73) Pergamum AB, 171 65 Solna, SE		(87) WO 2008/135868	
(72) SCHMIDTCHEN, Artur, 222 41 Lund, SE		(74) Společná advokátní kancelář Vsetečka Zelený Švorčík Kalenský a partneři, JUDr. Otakar Švorčík, Hálkova 2, Praha 2, 12000	
MALMSTEN, Martin, 187 35 Tåby, SE			
(54) <b>Vylepšené antimikrobiální peptidy</b>		(97) <b>EP 2114143</b>	
(32) 0601088, 800644 P		(47) 16.04.2014	
(31) 16.05.2006, 16.05.2006		(97) 12.09.2008	
(33) SE, US		(51) <i>A01N 25/30</i>	(2006.01)
(86) PCT/SE2007/000477		<i>A01N 47/36</i>	(2006.01)
(87) WO 2007/133153		<i>A01P 13/00</i>	(2006.01)
(74) A. Holas & partner, Patentová a známková kancelář, Ing. Mgr. Hana Holasová, Křížová 4, Brno, 60300		<i>A01N 25/22</i>	(2006.01)
		<i>A01N 25/02</i>	(2006.01)
		<i>A01N 25/04</i>	(2006.01)
(97) <b>EP 2044002</b>		(96) 28.02.2008	
(47) 16.04.2014		(96) 08726241.6	
(97) 24.01.2008		(73) E. I. Du Pont de Nemours and Company, Wilmington, DE 19898, US	
(51) <i>C07C 231/02</i>	(2006.01)	(72) REAP, James, J., Wilmington, Delaware 19810, US	
<i>C07D 401/04</i>	(2006.01)	(54) <b>Kapalné formulace sulfonylmočovinových herbicidů</b>	
<i>C07D 265/14</i>	(2006.01)	(32) 905635 P	
<i>C07C 271/28</i>	(2006.01)	(31) 08.03.2007	
<i>C07C 237/30</i>	(2006.01)	(33) US	
(96) 27.06.2007		(86) PCT/US2008/002668	
(96) 07809971.0		(87) WO 2008/108973	
(73) E.I. DU PONT DE NEMOURS AND COMPANY, Wilmington, DE 19898, US		(74) PATENTSERVIS Praha a.s., Na Podkovce 281/10, Praha 4, 14700	
(72) DAVIS, Richard, Frank, Bear, Delaware 19701, US			
SHAPIRO, Rafael, Wilmington, Delaware 19803, US		(97) <b>EP 2132230</b>	
TAYLOR, Eric, deGuyon, Newark, Delaware 19711, US		(47) 16.04.2014	
(54) <b>Způsob výroby 3-substituovaných 2-amino-5-halogenbenzamidů</b>		(97) 25.09.2008	
(32) 831781 P		(51) <i>C07K 16/42</i>	(2006.01)
(31) 19.07.2006		<i>A01K 67/027</i>	(2006.01)
(33) US		<i>A61P 37/06</i>	(2006.01)
(86) PCT/US2007/014972		(96) 21.03.2008	
(87) WO 2008/010897		(96) 08744179.6	
(74) PATENTSERVIS Praha a.s., Na Podkovce 281/10, Praha 4, 14700		(73) Genentech, Inc., South San Francisco, CA 94080, US	
(97) <b>EP 2092044</b>		(72) WU, Lawren, Foster City, California 94404, US	
(47) 12.03.2014		BALAZS, Mercedesz, Hayward, California 94545, US	
(97) 19.06.2008		BRIGHTBILL, Hans, San Francisco, California 94103, US	
(51) <i>C10J 3/58</i>	(2006.01)	CHAN, Andrew, Menlo Park, California 94025, US	
<i>C10J 3/20</i>	(2006.01)	CHEN, Yvonne, San Mateo, California 94401, US	
<i>B01D 53/22</i>	(2006.01)	CHUNTHARAPAI, Anan, Colma, California 94015, US	
<i>C10J 3/00</i>	(2006.01)		

DENNIS, Mark, San Carlos, California 94070, US  
WONG, Terence, Alameda, California 94501, US  
(54) **Apoptotické protilátky proti IgE vázající membránově vázaný IgE**  
(32) 896339 P  
(31) 22.03.2007  
(33) US  
(86) PCT/US2008/057819  
(87) WO 2008/116149  
(74) KOREJZOVÁ & SPOL., v.o.s., JUDr. Petra Korejzová, Korunní 810/104 E, Praha 10, 10100

(97) **EP 2136117**  
(47) 09.07.2014  
(97) 23.12.2009  
(51) **F16K 27/02** (2006.01)  
**F16K 31/06** (2006.01)  
(96) 22.05.2009  
(96) 09160942.0  
(73) MAC Valves, Inc., Wixom, Michigan 48393, US  
(72) Neff, Robert H., Bloomfield Village, MI 48301, US  
Simmonds, Jeffrey, Brighton, MI 48114, US  
Janssen, Eric P., Howell, MI 48843, US  
(54) **Solenoidem ovládaný ventil**  
(32) 141419  
(31) 18.06.2008  
(33) US  
(74) Rott, Růžička & Guttmann Patentové, známkové a advokátní kanceláře, JUDr. Ing. Miloslav Hainz, Vinohradská 37, Praha 2, 12000

(97) **EP 2140739**  
(47) 23.04.2014  
(97) 15.10.2009  
(51) **H05H 1/34** (2006.01)  
(96) 23.03.2009  
(96) 09729367.4  
(73) Kjellberg Finsterwalde Plasma und Maschinen GmbH, 03238 Finsterwalde, DE  
(72) LAURISCH, Frank, 03238 Finsterwalde, DE  
KRINK, Volker, 03238 Finsterwalde, DE  
GRUNDKE, Timo, 03238 Finsterwalde, DE  
REINKE, Ralf-Peter, 03238 Finsterwalde, DE  
(54) **Tryska pro kapalinou chlazený plazmový hořák, uspořádání trysky a pláště trysky a kapalinou chlazený plazmový hořák obsahující toto uspořádání**  
(32) 102008018530  
(31) 08.04.2008  
(33) DE  
(86) PCT/DE2009/000395  
(87) WO 2009/124524  
(74) Rott, Růžička & Guttmann Patentové, známkové a advokátní kanceláře, JUDr. Ing. Miloslav Hainz, Vinohradská 37, Praha 2, 12000

(97) **EP 2149932**  
(47) 14.05.2014  
(97) 02.07.2009  
(51) **H01R 4/02** (2006.01)  
**H01F 27/28** (2006.01)  
**H01F 27/29** (2006.01)  
**H01L 31/042** (2014.01)  
(96) 24.06.2008  
(96) 08764213.8  
(73) Onamba Co., Ltd., Osaka-shi, Osaka 537-0001, JP  
(72) ISHIDA, Jun, Osaka-shi Osaka 537-0001, JP  
HAMANO, Kenji, Osaka-shi Osaka 537-0001, JP  
(54) **Obvod svorkovnice, využívající přítlačný prvek**  
(32) 2007333449  
(31) 26.12.2007  
(33) JP  
(86) PCT/JP2008/001630  
(87) WO 2009/081508  
(74) KOREJZOVÁ & SPOL., v.o.s., JUDr. Petra Korejzová, Korunní 810/104E, Praha 10 - Vinohrady, 10100

(97) **EP 2167878**  
(47) 30.04.2014  
(97) 11.12.2008

(51) **F24C 3/08** (2006.01)  
**F24C 15/10** (2006.01)  
(96) 14.05.2008  
(96) 08750934.5  
(73) Glem Gas S.p.A., 41018 San Cesario sul Panaro, IT  
(72) CUTINO, Marcello, I-37020 Marano di Valpolicella (VR), IT  
(54) **Plynové varné pole**  
(32) AN20070036  
(31) 06.06.2007  
(33) IT  
(86) PCT/IB2008/001193  
(87) WO 2008/149189  
(74) FISCHER & PARTNER Intellectual Property s.r.o., Na Hrobci 294/5, Praha 2, 12800

(97) **EP 2182318**  
(47) 14.05.2014  
(97) 05.03.2009  
(51) **F42B 6/10** (2006.01)  
**F42B 7/04** (2006.01)  
**F41A 9/54** (2006.01)  
(96) 15.07.2008  
(96) 08805386.3  
(73) Gamo Outdoor, SL, 08830 Sant Boi de Llobregat, ES  
(72) CASAS SALVA, Francisco, E-08830 Sant Boi de Llobregat, ES  
(54) **Sportovní střelná zbraň ovládaná stlačeným vzduchem nebo plynem**  
(32) 840049  
(31) 16.08.2007  
(33) US  
(86) PCT/ES2008/070140  
(87) WO 2009/027571  
(74) KANIA, SEDLÁK, SMOLA Patentová a známková kancelář, Ing. František Kania, Mendlovo nám. 1a, Brno, 60300

(97) **EP 2182983**  
(47) 21.05.2014  
(97) 05.02.2009  
(51) **A61K 39/395** (2006.01)  
**A61P 25/28** (2006.01)  
**C07K 16/18** (2006.01)  
(96) 27.07.2007  
(96) 07755675.1  
(73) Janssen Alzheimer Immunotherapy, Dublin 24, IE  
Wyeth LLC, New York, NY 10017-5755, US  
(72) LIEBERBURG, Ivan, Berkeley, CA 94705, US  
CALLAWAY, Jim, San Diego, CA 92130, US  
GRUNDMAN, Michael, San Diego, CA 92130, US  
(54) **Léčení amyloidogenních onemocnění humanizovanými anti-Abeta protilátkami**  
(86) PCT/US2007/009499  
(87) WO 2009/017467  
(74) Společná advokátní kancelář Vsetečka Zelený Švorčík Kalenský a partneři, JUDr. Michal Havlík, Hálkova 2, Praha 2, 12000

(97) **EP 2192153**  
(47) 18.06.2014  
(97) 02.06.2010  
(51) **C08L 33/02** (2006.01)  
**C08L 3/02** (2006.01)  
**C08K 3/20** (2006.01)  
(96) 25.11.2009  
(96) 09014661.4  
(73) Johns Manville Europe GmbH, 86399 Bobingen, DE  
(72) Rempt, Elvira, 97877 Wertheim, DE  
Eckert, Bernhard, 97896 Freudenberg-Boxtal, DE  
GraBl, Thomas, 97204 Höchberg, DE  
Gröger, Stephan, 97877 Wertheim, DE  
(54) **Textilní tkanina zpevněná pojivem, způsob její výroby a její použití**  
(32) 102008059128  
(31) 26.11.2008  
(33) DE  
(74) Společná advokátní kancelář Vsetečka Zelený Švorčík Kalenský a partneři, JUDr. Petr Kalenský, Hálkova 2, Praha 2, 12000

(97) **EP 2203394**  
(47) 16.04.2014

- (97) 02.04.2009  
(51) **C03B 37/005** (2006.01)  
**C03C 12/00** (2006.01)  
**B22F 1/00** (2006.01)  
(96) 24.09.2008  
(96) 08806384.7  
(73) Watkinson, Charles, Yorkshire DN14 0BE, GB  
(72) Watkinson, Charles, Yorkshire DN14 0BE, GB  
(54) **Skleněné vložky**  
(32) 0718472  
(31) 24.09.2007  
(33) GB  
(86) PCT/GB2008/003230  
(87) WO 2009/040520  
(74) A. Holas & partner, Ing. Mgr. Hana Holasová, Křížová 4, Brno, 603 00
- 
- (97) **EP 2209881**  
(47) 16.04.2014  
(97) 28.05.2009  
(51) **CIID 3/43** (2006.01)  
**CIID 3/28** (2006.01)  
**CIID 17/04** (2006.01)  
(96) 30.10.2008  
(96) 08851628.1  
(73) Henkel AG & Co. KGaA, 40589 Düsseldorf, DE  
(72) BRÜCKNER, Erik, 40723 Hilden, DE  
NOGLICH, Jürgen, 40474 Düsseldorf, DE  
KARSTEN, Stefan, 51645 Gummersbach, DE  
(54) **Čističí ubrousky na brýle**  
(32) 102007056172  
(31) 21.11.2007  
(33) DE  
(86) PCT/EP2008/064739  
(87) WO 2009/065713  
(74) KOREJZOVÁ & SPOL., v.o.s., JUDr. Petra Korejzová, Korunní 810/104 E, Praha 10, 10100
- 
- (97) **EP 2222133**  
(47) 21.05.2014  
(97) 25.08.2010  
(51) **H05B 6/12** (2006.01)  
**A47J 36/24** (2006.01)  
**F24C 15/00** (2006.01)  
**H05B 3/74** (2006.01)  
**H05B 1/02** (2006.01)  
**H05B 6/06** (2006.01)  
**A47F 10/06** (2006.01)  
**A47J 36/02** (2006.01)  
(96) 19.02.2010  
(96) 10001734.2  
(73) Maier, Max, 71636 Ludwigsburg, DE  
(72) Maier, Max, 71636 Ludwigsburg, DE  
(54) **Varná plotýnka, GN gastrónadoba, jejich kombinace a způsob vaření nebo dovařování pokrmů s takovou kombinací**  
(32) 102009009842, 102010008420  
(31) 20.02.2009, 18.02.2010  
(33) DE, DE  
(74) ROTT, RŮŽIČKA & GUTTMANN Patentová, známková a právní kancelář, Ing. Jiří Andera, Vinohradská 37, Praha, 12000
- 
- (97) **EP 2245294**  
(47) 11.06.2014  
(97) 09.07.2009  
(51) **F02M 27/04** (2006.01)  
(96) 19.12.2008  
(96) 08867324.9  
(73) Wobben Properties GmbH, 26605 Aurich, DE  
(72) Wobbeb, Aloys, 26607 Aurich, DE  
(54) **Způsobu zamezení a/nebo snížení podílů škodlivých látek ve výfukovém plynu a zařízení k provádění způsobu**  
(32) 102007063064  
(31) 21.12.2007  
(33) DE
- 
- (86) PCT/EP2008/010954  
(87) WO 2009/083195  
(74) PATENTSERVIS Praha a.s., Na Podkovce 281/10, Praha 4, 14700
- 
- (97) **EP 2254873**  
(47) 04.06.2014  
(97) 27.08.2009  
(51) **C07D 243/12** (2006.01)  
**C07D 401/12** (2006.01)  
**C07D 401/14** (2006.01)  
**C07D 491/04** (2006.01)  
**C07D 405/14** (2006.01)  
**C07D 417/14** (2006.01)  
**C07D 409/14** (2006.01)  
**C07D 495/04** (2006.01)  
**C07D 471/04** (2006.01)  
**C07D 513/04** (2006.01)  
**C07D 413/14** (2006.01)  
**A61K 31/551** (2006.01)  
**A61P 9/06** (2006.01)  
(96) 20.02.2009  
(96) 09713382.1  
(73) Otsuka Pharmaceutical Co., Ltd., Tokyo 101-8535, JP  
(72) OSHIMA, Kunio, Osaka-shi Osaka 541-0045, JP  
OSHIYAMA, Takashi, Osaka-shi Osaka 541-0045, JP  
TAIRA, Shinichi, Osaka-shi Osaka 541-0045, JP  
MENJO, Yasuhiro, Osaka-shi Osaka 541-0045, JP  
YAMABE, Hokuto, Osaka-shi Osaka 541-0045, JP  
MATSUMURA, Shuuji, Osaka-shi Osaka 541-0045, JP  
UEDA, Masataka, Osaka-shi Osaka 541-0045, JP  
KOGA, Yasuo, Osaka-shi Osaka 541-0045, JP  
TAI, Kuninori, Osaka-shi Osaka 541-0045, JP  
NAKAYAMA, Sunao, Osaka-shi Osaka 541-0045, JP  
ONOGAWA, Toshiyuki, Osaka-shi Osaka 541-0045, JP  
TSUJIMAE, Kenji, Osaka-shi Osaka 541-0045, JP  
(54) **Benzodiazepinová sloučenina a farmaceutická kompozice**  
(32) 2008041296, 2008227368  
(31) 22.02.2008, 04.09.2008  
(33) JP, JP  
(86) PCT/JP2009/053623  
(87) WO 2009/104819  
(74) ROTT, RŮŽIČKA & GUTTMANN Patentové, známkové a advokátní kanceláře, Ing. Dr. Michal Guttmann, Vinohradská 37/938, Praha 2, 12000
- 
- (97) **EP 2263712**  
(47) 23.04.2014  
(97) 01.10.2009  
(51) **A61M 1/10** (2006.01)  
**A61M 1/12** (2006.01)  
(96) 30.03.2009  
(96) 09726351.1  
(73) Vitalmex Internacional, S.A. de C.V., México D.F., MX  
(72) TOVAR LÓPEZ, Francisco Javier, México D.F., MX  
(54) **Zařízení pro pumpování tekutiny a prvky se statickým těsněním**  
(32) 40615 P, 412300  
(31) 28.03.2008, 26.03.2009  
(33) US, US  
(86) PCT/MX2009/000029  
(87) WO 2009/120056  
(74) Společná advokátní kancelář Všetěčka Zelený Švorčík Kalenský a partneři, JUDr. Otakar Švorčík, Hálkova 2, Praha 2, 12000
- 
- (97) **EP 2271613**  
(47) 18.06.2014  
(97) 01.10.2009  
(51) **C07C 215/20** (2006.01)  
**C07D 209/04** (2006.01)  
**C07D 209/44** (2006.01)  
**A61K 31/133** (2006.01)  
**A61P 25/00** (2006.01)  
(96) 25.03.2009  
(96) 09725940.2  
(73) Grüenthal GmbH, 52078 Aachen, DE  
(72) FRORMANN, Sven, 52066 Aachen, DE  
ZEMOLKA, Saskia, 52066 Aachen, DE  
LINZ, Klaus, 53359 Rhelnbach, DE

ENGLBERGER, Werner, 52223 Stolberg, DE  
THEIL, Fritz, 12247 Berlin, DE  
(54) **Hydroxymethylcyklohexylaminy**  
(32) 08005809  
(31) 27.03.2008  
(33) EP  
(86) PCT/EP2009/002184  
(87) WO 2009/118171  
(74) Společná advokátní kancelář Vsetečka Zelený Švorčík Kalenský a partneři, JUDr. Petr Kalenský, Hálkova 2, Praha 2, 12000

(97) **EP 2275239**  
(47) 12.03.2014  
(97) 19.01.2011  
(51) **B27N 3/18** (2006.01)  
(96) 24.11.2005  
(96) 10012499.9  
(73) Dieffenbacher GmbH Maschinen- und Anlagenbau, 75031 Eppingen, DE  
(72) von Haas, Gernot, Dr., 69123 Heidelberg, DE  
Kroll, Detlef, 75031 Eppingen, DE  
Brommer, Ekkehard, 90491 Nürnberg, DE  
(54) **Způsob a zařízení k napařování rohože, případně jejich krycích vrstev**  
(32) 102004057418, 102005053981  
(31) 27.11.2004, 13.11.2005  
(33) DE, DE  
(74) inventa Patentová a známková kancelária s.r.o., Dagmar Čechvalová, Polísady 50, Bratislava

(97) **EP 2277247**  
(47) 16.04.2014  
(97) 19.11.2009  
(51) **H02B 1/50** (2006.01)  
(96) 05.05.2009  
(96) 09745667.7  
(73) GSAB Elektrotechnik GmbH, 99718 Greußen, DE  
(72) VONNOE, Hartmut, 99718 Trebra, DE  
(54) **Spojovací soustava pro na podstavci umístěné skříňové prefabrikované modulové nasazovací díly**  
(32) 102008023449  
(31) 14.05.2008  
(33) DE  
(86) PCT/EP2009/055376  
(87) WO 2009/138334  
(74) UNIPATENT, Ing. Jiří Chlustina, Jana Masaryka 43-47, Praha 2, 12000

(97) **EP 2288483**  
(47) 23.04.2014  
(97) 23.12.2009  
(51) **B29B 17/00** (2006.01)  
**C08J 11/06** (2006.01)  
(96) 15.06.2009  
(96) 09765235.8  
(73) EREMA Engineering Recycling Maschinen und Anlagen Gesellschaft m.b.H., 4052 Ansfelden, AT  
(72) FEICHTINGER, Klaus, A-4040 Linz, AT  
HACKL, Manfred, A-4040 Linz, AT  
WENDELIN, Gerhard, A-4030 Linz, AT  
(54) **Způsob a uspořádání pro předzpracování polymerních materiálů**  
(32) 9672008  
(31) 17.06.2008  
(33) AT  
(86) PCT/AT2009/000238  
(87) WO 2009/152541  
(74) KOREJZOVÁ & SPOL., v.o.s., JUDr. Petra Korejzová, Korunní 810/104 E, Praha 10, 10100

(97) **EP 2308825**  
(47) 21.05.2014  
(97) 13.04.2011  
(51) **C07C 67/31** (2006.01)  
**C07C 67/327** (2006.01)  
**C07C 69/734** (2006.01)  
(96) 13.04.2006  
(96) 10013918.7  
(73) Syngenta Limited, Guildford, Surrey GU2 7YH, GB

(72) Boyd, Ewan Campbell, Stirlingshire FK3 8XG, GB  
Vaas, Jack Hugh, Stirlingshire FK3 8XG, GB  
Whitton, Alan John, Stirlingshire FK3 8XG, GB  
(54) **Způsob přípravy azoxystrobinu za použití DABCO jako katalyzátoru a nové meziproducty použité při tomto způsobu**  
(32) 0508422  
(31) 26.04.2005  
(33) GB  
(74) Traplová Hakr Kubát, advokátní a patentová kancelář, Ing. Eduard Hakr, Přístavní 24, Praha 7, 17000

(97) **EP 2318402**  
(47) 30.04.2014  
(97) 04.02.2010  
(51) **C07D 417/12** (2006.01)  
**C07D 513/04** (2006.01)  
**A61K 31/428** (2006.01)  
**A61K 31/429** (2006.01)  
**A61K 31/4353** (2006.01)  
**A61P 11/06** (2006.01)  
**A61P 11/02** (2006.01)  
**A61P 17/00** (2006.01)  
**A61P 1/04** (2006.01)  
(96) 29.07.2009  
(96) 09785768.4  
(73) SANOFI, 75008 Paris, FR  
(72) PAPPNÉ BEHR, Ágnes, H-1045 Budapest, Tó u. 1-5, HU  
BÁTORI, Sándor, H-1045 Budapest, Tó u. 1-5, HU  
BARTÁNE BODOR, Veronika, H-1045 Budapest, Tó u. 1-5, HU  
SZLÁVIK, Zoltán, H-1045 Budapest, Tó u. 1-5, HU  
BATA, Imre, H-1045 Budapest, Tó u. 1-5, HU  
URBÁN SZABÓ, Katalin, H-1045 Budapest, Tó u. 1-5, HU  
KAPUI, Zoltán, H-1045 Budapest, Tó u. 1-5, HU  
MIKUS, Endre, H-1045 Budapest, Tó u. 1-5, HU  
(54) **Pyrrolidinyllalkylamidové deriváty, jejich příprava a jejich terapeutické použití jako ligandy CCR3 receptoru**  
(32) 0800478  
(31) 31.07.2008  
(33) HU  
(86) PCT/HU2009/000067  
(87) WO 2010/013078  
(74) Traplová Hakr Kubát, advokátní a patentová kancelář, Ing. Jan Kubát, Přístavní 24, Praha 7, 17000

(97) **EP 2330189**  
(47) 21.05.2014  
(97) 08.06.2011  
(51) **C12N 7/02** (2006.01)  
**C12N 5/00** (2006.01)  
(96) 10.12.2002  
(96) 10011842.1  
(73) Baxter Healthcare S.A., 8152 Glattpark (Opfikon), CH  
(72) Reiter, Manfred, 1150 Vienna, AT  
Mundt, Wolfgang, 1080 Vienna, AT  
(54) **Způsob výroby viru ve velkém měřítku**  
(32) 6881  
(31) 10.12.2001  
(33) US  
(74) ROTT, RŮŽIČKA & GUTTMANN Patentové, známkové a advokátní kanceláře, Ing. Dr. Michal Guttmann, Vinohradská 37/938, Praha 2, 12000

(97) **EP 2331538**  
(47) 16.04.2014  
(97) 25.03.2010  
(51) **C07D 417/14** (2006.01)  
**A61K 31/4709** (2006.01)  
**A61P 31/12** (2006.01)  
(96) 14.09.2009  
(96) 09792493.0  
(73) Boehringer Ingelheim International GmbH, 55216 Ingelheim, DE  
(72) BERKENBUSCH, Thilo, 55216 Ingelheim, DE  
BUSACCA, Carl Alan, Ridgefield, Connecticut 06877-0368, US  
JAEGER, Burkhard, 55216 Ingelheim, DE  
VARSOLONA, Richard J., Ridgefield, Connecticut 06877-0368, US  
(54) **Krystalické formy 2-thiazolyl-4-chinolyl-oxy derivátů, účinných inhibitorů HCV**

(32) 97291 P, 150826 P  
(31) 16.09.2008, 09.03.2009  
(33) US, US  
(86) PCT/US2009/056772  
(87) WO 2010/033444  
(74) KOREJZOVÁ & SPOL., v.o.s., JUDr. Petra Korejzová, Korunní 810/104 E, Praha 10, 10100

---

(97) **EP 2336417**  
(47) 14.05.2014  
(97) 22.06.2011  
(51) **D06F 57/06** (2006.01)  
**D06F 57/08** (2006.01)  
(96) 14.12.2010  
(96) 10015590.2  
(73) Carl Freudenberg KG, 69469 Weinheim, DE  
(72) Weis, Norbert, Dr., 69469 Weinheim, DE  
Flath, Johannes, Dr., 68519 Viernheim, DE  
Huber, Georg, 83043 Bad Aibling, DE  
Özkan, Isik, 70197 Stuttgart, DE  
(54) **Věžový sušák prádla**  
(32) 102009058194  
(31) 15.12.2009  
(33) DE  
(74) Traplová Hakr Kubát, advokátní a patentová kancelář, Ing. Eduard Hakr, Přístavní 24, Praha 7, 17000

---

(97) **EP 2340330**  
(47) 23.04.2014  
(97) 04.03.2010  
(51) **D21H 21/36** (2006.01)  
**A01N 63/02** (2006.01)  
(96) 19.08.2009  
(96) 09809317.2  
(73) Omya International AG, 4665 Oftringen, CH  
(72) SCHWARZENTRUBER, Patrick, CH-5245 Habsburg, CH  
DI MAIUTA, Nicola, CH-4528 Zuchwil, CH  
(54) **Stabilizace vodných minerálních přípravků pomocí reuterinu**  
(32) 08163214, 190951 P  
(31) 28.08.2008, 04.09.2008  
(33) EP, US  
(86) PCT/EP2009/060737  
(87) WO 2010/023143  
(74) ROTT, RŮŽIČKA & GUTTMANN Patentová, známková a advokátní kancelář, Ing. Jana Fuchsová, Vinohradská 37, Praha 2, 12000

---

(97) **EP 2344689**  
(47) 23.04.2014  
(97) 22.04.2010  
(51) **D01D 5/12** (2006.01)  
**D01F 2/00** (2006.01)  
(96) 09.10.2009  
(96) 09740523.7  
(73) SAPPI Netherlands Services B.V., 6211 AA Maastricht, NL  
(72) TURNER, Philip, Edinburgh Lothian EH10 5DT, GB  
HERNANDEZ, Zurine, Edinburgh Lothian EH10 5DT, GB  
HILL, Callum, Edinburgh Lothian EH10 5DT, GB  
(54) **Způsob výroby vláken na bázi celulózy a takto získaná vlákna**  
(32) 0818763, 0903378  
(31) 14.10.2008, 27.02.2009  
(33) GB, GB  
(86) PCT/GB2009/051356  
(87) WO 2010/043889  
(74) KOREJZOVÁ & SPOL., v.o.s., JUDr. Petra Korejzová, Korunní 810/104 E, Praha 10, 10100

---

(97) **EP 2351191**  
(47) 21.05.2014  
(97) 15.04.2010  
(51) **F04D 29/58** (2006.01)  
**H02K 5/20** (2006.01)  
**F03D 9/00** (2006.01)  
**H02K 7/18** (2006.01)  
**H02K 9/04** (2006.01)  
(96) 29.09.2009  
(96) 09737382.3

(73) Wobben Properties GmbH, 26605 Aurich, DE  
(72) GUDEWER, Wilko, 26506 Norden, DE  
(54) **Prstencový generátor zařízení na větrnou energii**  
(32) 102008050848  
(31) 08.10.2008  
(33) DE  
(86) PCT/EP2009/062567  
(87) WO 2010/040659  
(74) PATENTSERVIS Praha a.s., Na Podkovce 281/10, Praha 4, 14700

---

(97) **EP 2354015**  
(47) 16.04.2014  
(97) 10.08.2011  
(51) **B65B 25/06** (2006.01)  
**B65B 31/00** (2006.01)  
**B65D 81/20** (2006.01)  
(96) 04.12.2008  
(96) 11161947.4  
(73) Etablissements Paul Paulet, 29100 Douarnenez, FR  
(72) Ronsin, Benoît, 29180 Plogonnec, FR  
Nauleau, Christine, 29100 Douarnenez, FR  
Muckensturm, Eric, 29000 Quimper, FR  
Olivieri, Alain, 83740 La Cadière-d'Azur, FR  
(54) **Způsob výroby tuhého obalu na potraviny obsahující ryby**  
(32) 0759588  
(31) 05.12.2007  
(33) FR  
(74) Rott, Růžička & Guttmann Patentová, známková a advokátní kancelář, Ing. Václav Krmenčík, Vinohradská 37, Praha, 12000

---

(97) **EP 2397436**  
(47) 16.04.2014  
(97) 19.08.2010  
(51) **B66C 23/72** (2006.01)  
**B66F 11/04** (2006.01)  
(96) 10.02.2009  
(96) 09839916.5  
(73) Valles Navarro, Alfredo, 08940 Cornellá de Llobregat (Barcelona), ES  
Vallés Navarro, Andrés, 08940 Cornellá de Llobregat (Barcelona), ES  
(72) Valles Navarro, Alfredo, 08940 Cornellá de Llobregat (Barcelona), ES  
Vallés Navarro, Andrés, 08940 Cornellá de Llobregat (Barcelona), ES  
(54) **Zařízení pro jemné nastavení protizávaží teleskopického jeřábu k filmování**  
(86) PCT/ES2009/000074  
(87) WO 2010/092194  
(74) Rott, Růžička & Guttmann Patentové, známkové a advokátní kanceláře, Ing. Ivana Menšíková, Vinohradská 37/938, Praha 2, 12000

---

(97) **EP 2446446**  
(47) 14.05.2014  
(97) 13.10.2011  
(51) **G21C 19/10** (2006.01)  
**G21C 19/105** (2006.01)  
**G21C 19/16** (2006.01)  
(96) 21.02.2011  
(96) 11709630.5  
(73) AREVA GmbH, 91052 Erlangen, DE  
(72) WAGNER, Matthias, 63762 Grossostheim, DE  
LANGE, Uwe, 63110 Rodgau, DE  
(54) **Zavážecí stroj palivových článků**  
(32) 102010014039  
(31) 06.04.2010  
(33) DE  
(86) PCT/EP2011/000817  
(87) WO 2011/124297  
(74) Čermák a spol., JUDr. Karel Čermák, Elišky Peškové 15/735, Praha 5, 15000

---

(97) **EP 2456834**  
(47) 21.05.2014  
(97) 27.01.2011  
(51) **C09D 13/00** (2006.01)  
(96) 08.07.2010  
(96) 10732303.2  
(73) J.S. Staedtler GmbH & Co. KG, 90427 Nürnberg, DE  
(72) THIES, Andreas, 91090 Effeltrich, DE



(54) **Tuha s polymerovým pojivem pro psací, rýsovací a/nebo kreslicí zařízení**

(32) 102009033830  
(31) 18.07.2009  
(33) DE  
(86) PCT/EP2010/004160  
(87) WO 2011/009535  
(74) PATENTSERVIS Praha a.s., Na Podkovce 281/10, Praha 4, 14700

(97) **EP 2456953**

(47) 07.05.2014  
(97) 27.01.2011  
(51) **E21C 29/02** (2006.01)  
(96) 16.07.2010  
(96) 10742587.8

(73) Caterpillar Global Mining Europe GmbH, 44534 Lünen, DE  
(72) PIETRALA, Christoph, 44143 Dortmund, DE

(54) **Uspořádání ozubnice s pastorkem pro důlní těžební stroje**

(32) 202009005046 U  
(31) 21.07.2009  
(33) DE  
(86) PCT/IB2010/053251  
(87) WO 2011/010258  
(74) Rott, Růžička & Guttman Patentové, známkové a advokátní kanceláře, Ing. Ivana Menšíková, Vinohradská 37/938, Praha 2, 12000

(97) **EP 2458357**

(47) 23.04.2014  
(97) 30.05.2012  
(51) **G01L 9/00** (2006.01)  
(96) 29.11.2010  
(96) 10192966.9

(73) AIR PRODUCTS AND CHEMICALS, INC., Allentown, PA 18195-1501, US

(72) Downie, Neil Alexander, Odiham, Hampshire RG29 1JN, GB  
Behrens, Marcel, 1800, Vilvoorde, BE

(54) **Způsob a zařízení pro měření tlaku plynu**

(74) Rott, Růžička & Guttman Patentová, známková a advokátní kancelář, Ing. Václav Krmenčík, Vinohradská 37, Praha, 12000

(97) **EP 2470313**

(47) 30.04.2014  
(97) 17.03.2011  
(51) **B21B 1/18** (2006.01)  
(96) 26.08.2010  
(96) 10749729.9

(73) Siemens Industry, Inc., Alpharetta, GA 30005-4437, US

(72) SHORE, T. Michael, Princeton Massachusetts 01541, US

(54) **Způsob válcování přiváděných produktů na konečné produkty různých velikostí**

(32) 548686  
(31) 27.08.2009  
(33) US  
(86) PCT/US2010/046748  
(87) WO 2011/031514  
(74) Čermák a spol., JUDr. Karel Čermák, Elišky Peškové 735/15, Praha 5, 15000

(97) **EP 2476263**

(47) 23.04.2014  
(97) 17.03.2011  
(51) **H04R 5/033** (2006.01)  
**H04R 1/10** (2006.01)

(96) 10.09.2010  
(96) 10816115.9

(73) Koss Corporation, Milwaukee, WI 53212-1052, US

(72) DINESCU, Mihail, C., Schaumburg, IL 60193, US

MAZZA, Joseph J., Warrenville, IL 60555-1222, US

KUJANSKI, Adam, Bartlett, IL 60103-1348, US

GAZA, Brian, Naperville, IL 60540-4444, US

SAGAN, Michael, Marshall, WI 53559-9135, US

(54) **Synchronizace bezdrátových sluchátek**

(32) 276266 P  
(31) 10.09.2009  
(33) US

(86) PCT/US2010/048337

(87) WO 2011/031910

(74) KOREJZOVÁ & SPOL., v.o.s., JUDr. Petra Korejzová, Korunní 810/104 E, Praha 10, 10100

(97) **EP 2482987**

(47) 02.04.2014  
(97) 07.04.2011

(51) **B02C 19/00** (2006.01)

(96) 30.09.2010

(96) 10770989.1

(73) Gharagozlu, Parviz, Bucalemu, Camino San Felipe, CL

(72) Gharagozlu, Parviz, Bucalemu, Camino San Felipe, CL

(54) **Způsob a zařízení pro rozměňování rudy**

(32) 102009047818

(31) 30.09.2009

(33) DE

(86) PCT/EP2010/005979

(87) WO 2011/038914

(74) KANIA, SEDLÁK, SMOLA Patentová a známková kancelář, Mgr. Martina Dvořáková, Mendlovo nám. 1a, Brno, 60300

(97) **EP 2493858**

(47) 02.07.2014  
(97) 05.05.2011

(51) **C07D 231/14** (2006.01)

**C07D 401/12** (2006.01)

**C07D 403/12** (2006.01)

**C07D 405/12** (2006.01)

**C07D 413/12** (2006.01)

**C07D 417/12** (2006.01)

**A61P 35/00** (2006.01)

**A61K 31/42** (2006.01)

**A61K 31/438** (2006.01)

**A61K 31/497** (2006.01)

**A61K 31/4523** (2006.01)

**A61K 31/5377** (2006.01)

**A61K 31/416** (2006.01)

**A61K 31/44** (2006.01)

(96) 27.10.2010

(96) 10781918.7

(73) Orion Corporation, 02200 Espoo, FI

(72) WOHLFAHRT, Gerd, FIN-00210 Helsinki, FI

TÖRMÄKANGAS, Olli, FIN-20380 Turku, FI

SALO, Harri, FIN-20300 Turku, FI

HÖGLUND, Iisa, FIN-20300 Turku, FI

KARJALAINEN, Arja, FI-02210 Espoo, FI

KNUUTTILA, Pia, FIN-20660 Littoinen, FI

HOLM, Patrik, FIN-21630 Lielähti TL, FI

RASKU, Sirpa, FI-01520 Vantaa, FI

VESALAINEN, Anniina, FIN-20540 Turku, FI

(54) **Sloučeniny modulující androgenní receptor**

(32) 255159 P

(31) 27.10.2009

(33) US

(86) PCT/FI2010/000065

(87) WO 2011/051540

(74) Společná advokátní kancelář Všeťečka Zelený Švorčík Kalenský a partneři, JUDr. Petr Kalenský, Hálkova 2, Praha 2, 12000

(97) **EP 2499038**

(47) 28.05.2014  
(97) 19.05.2011

(51) **B62D 25/14** (2006.01)

(96) 09.11.2010

(96) 10792986.1

(73) Faurecia Intérieur Industrie, 92000 Nanterre, FR

(72) BAUDART, Laurent, F-60530 Fresnoy En Thelle, FR

DA COSTA PITO, Sergio, F-95800 Cergy, FR

(54) **Konstrukce palubní desky pro motorové vozidlo a motorové vozidlo vybavené touto konstrukcí**

(32) 0958028

(31) 13.11.2009

(33) FR

(86) PCT/FR2010/052402  
(87) WO 2011/058270  
(74) Čermák a spol., JUDr. Karel Čermák, Elišky Peškové 15/735, Praha 5, 15000

(97) **EP 2499414**  
(47) 09.04.2014  
(97) 19.05.2011  
(51) **F16L 55/165** (2006.01)  
**F16L 55/18** (2006.01)  
(96) 03.11.2010  
(96) 10782540.8  
(73) Röranalysgruppen I Europa AB, 431 37 Mölndal, SE  
(72) NILSSON, Göran, S-179 61 Stenhamra, SE  
HEDBERG, Sam, S-134 60 INGARÖ, SE  
(54) **Zařízení a způsob pro instalaci vložky do trubky**  
(32) 0901433  
(31) 10.11.2009  
(33) SE  
(86) PCT/EP2010/006697  
(87) WO 2011/057734  
(74) A. Holas & partner, Ing. Mgr. Hana Holasová, Křížová 4, Brno, 603 00

(97) **EP 2509764**  
(47) 16.04.2014  
(97) 16.06.2011  
(51) **B29C 45/16** (2006.01)  
**B29C 37/00** (2006.01)  
**B32B 27/40** (2006.01)  
**B32B 27/36** (2006.01)  
(96) 08.12.2010  
(96) 10785452.3  
(73) Bayer Intellectual Property GmbH, 40789 Monheim, DE  
(72) SEIDEL, Andreas, 41542 Dormagen, DE  
PROTTE, Rainer, 41542 Dormagen, DE  
WENZ, Eckhard, 50931 Köln, DE  
FRANZ, Uli, 42659 Solingen, DE  
MÖLLER, Philipp, 50679 Köln, DE  
(54) **Způsob výroby polyuretanových vrstevných stavebních dílů, jakož i tyto vrstevné stavební díly**  
(32) 102009057136, 102009058180  
(31) 08.12.2009, 15.12.2009  
(33) DE, DE  
(86) PCT/EP2010/069117  
(87) WO 2011/070043  
(74) Traplová Hakr Kubát, advokátní a patentová kancelář, Ing. Eduard Hakr, Přístavní 24, Praha 7, 17000

(97) **EP 2510590**  
(47) 16.04.2014  
(97) 16.06.2011  
(51) **H01R 13/518** (2006.01)  
(96) 09.12.2009  
(96) 09813869.6  
(73) Harting Electric GmbH & Co. KG, 32339 Espelkamp, DE  
(72) SCHMIDT, Martin, 32312 Lübbecke, DE  
RIEPE, Dieter, 32312 Lübbecke, DE  
MÖLLER, Harald, 32312 Lübbecke, DE  
GRIEPENSTROH, Sebastian, 32369 Rahden, DE  
(54) **Systémový konektor s adaptérovým modulem**  
(86) PCT/EP2009/008779  
(87) WO 2011/069521  
(74) KOREJZOVÁ & SPOL., v.o.s., JUDr. Petra Korejzová, Korunní 810/104E, Praha 10 - Vinohrady, 10100

(97) **EP 2513105**  
(47) 14.05.2014  
(97) 23.06.2011  
(51) **C07D 471/04** (2006.01)  
**C07D 487/04** (2006.01)  
**A61K 31/519** (2006.01)  
**A61P 25/00** (2006.01)  
(96) 15.12.2010  
(96) 10797990.8  
(73) H. Lundbeck A/S, 2500 Valby, DK  
(72) PÜSCHL, Ask, DK-1874 Frederiksberg C, DK

NIELSEN, Jacob, DK-1660 København V, DK  
KEHLER, Jan, DK-2800 Lyngby, DK  
KILBURN, John, Paul, DK-4690 Haslev, DK  
MARIGO, Mauro, DK-2740 Skovlunde, DK  
LANGGÅRD, Morten, DK-2600 Glostrup, DK

(54) **2-arylimidazolové deriváty jako inhibitory enzymu PDE10A**  
(32) 200901341, 287324 P  
(31) 17.12.2009, 17.12.2009  
(33) DK, US  
(86) PCT/DK2010/050343  
(87) WO 2011/072696  
(74) Společná advokátní kancelář Vsetečka Zelený Švorčík Kalenský a partneři, JUDr. Michal Havlík, Hálkova 2, Praha 2, 12000

(97) **EP 2517950**  
(47) 14.05.2014  
(97) 31.10.2012  
(51) **B62D 25/08** (2006.01)  
**B21D 7/08** (2006.01)  
**B62D 25/06** (2006.01)  
(96) 31.03.2008  
(96) 12165397.6  
(73) Nippon Steel & Sumitomo Metal Corporation, Tokyo 100-8071, JP  
(72) Yoshida, Michitaka, Osaka, 541-0041, JP  
Kojima, Nobusato, Osaka, 541-0041, JP  
Tomizawa, Atsushi, Osaka, 541-0041, JP  
Shimada, Naoaki, Osaka, 541-0041, JP  
(54) **Přední boční člen pro karoserii automobilu**  
(32) 2007098730  
(31) 04.04.2007  
(33) JP  
(74) Čermák a spol., JUDr. Karel Čermák, Elišky Peškové 15/735, Praha 5, 15000

(97) **EP 2519122**  
(47) 16.04.2014  
(97) 07.07.2011  
(51) **A24F 47/00** (2006.01)  
(96) 22.12.2010  
(96) 10803241.8  
(73) Philip Morris Products S.A., 2000 Neuchâtel, CH  
(72) GREIM, Olivier, 1423 Villars-Burquin, CH  
FERNANDO, Felix, Workingham, Berkshire RG40 2LU, GB  
HIGGINS, Charles, T., Richmond VA 23229, US  
(54) **Tvarovaný ohříváč pro systém generující aerosol**  
(32) 09252924  
(31) 30.12.2009  
(33) EP  
(86) PCT/EP2010/007876  
(87) WO 2011/079933  
(74) PATENTSERVIS Praha a.s., Na Podkovce 281/10, Praha 4, 14700

(97) **EP 2524974**  
(47) 07.05.2014  
(97) 21.11.2012  
(51) **C23C 14/24** (2006.01)  
(96) 18.05.2011  
(96) 11305604.8  
(73) Riber, 95870 Bezons, FR  
(72) Guyaux, Jean-Louis, 91380 Chilly-Mazarin, FR  
Stemmelen, Franck, 95490 Vaureal, FR  
De Oliveira, Christophe, 78400 Chatou, FR  
(54) **Vstříkovač pro systém vakuového nanášení odpařených materiálů**  
(74) Čermák a spol., JUDr. Karel Čermák, Elišky Peškové 735/15, Praha 5, 15000

(97) **EP 2524987**  
(47) 14.05.2014  
(97) 21.11.2012  
(51) **D05B 65/00** (2006.01)  
(96) 16.05.2012  
(96) 12168200.9  
(73) JUKI Corporation, Tama-shi Tokyo 206-8551, JP  
(72) Sakamoto, Shinichi, Tokyo, 206-8551, JP  
(54) **Šicí stroj**  
(32) 2011110915, 2012109229

- (31) 18.05.2011, 11.05.2012  
(33) JP, JP  
(74) Čermák a spol., JUDr. Karel Čermák, Elišky Peškové 15/735, Praha 5, 15000
- 
- (97) **EP 2525691**  
(47) 16.04.2014  
(97) 28.07.2011  
(51) **A47J 31/36** (2006.01)  
**B65D 85/804** (2006.01)  
(96) 12.01.2011  
(96) 11700261.8  
(73) Nestec S.A., 1800 Vevey, CH  
(72) ROGNON, Vincent, 1417 Essertines-sur-Yverdon, CH  
EPARS, Yann, 1305 Penthalaz, CH  
DENISART, Jean-Luc, 1096 Cully, CH  
(54) **Kapsle pro přípravu nápoje, zahrnující identifikační kód**  
(32) 10151030  
(31) 19.01.2010  
(33) EP  
(86) PCT/EP2011/050322  
(87) WO 2011/089048  
(74) KOREJZOVÁ & SPOL., v.o.s., JUDr. Petra Korejzová, Korunní 810/104E, Praha 10 - Vinohrady, 10100
- 
- (97) **EP 2534055**  
(47) 14.05.2014  
(97) 18.08.2011  
(51) **B65C 5/00** (2006.01)  
**B65C 5/02** (2006.01)  
(96) 02.02.2011  
(96) 11705271.2  
(73) Morgan Tecnica S.p.A., 25030 Coccaglio, IT  
(72) GIACHETTI, Fabrizio, I-25030 Coccaglio, IT  
(54) **Způsob a zařízení pro označování svazků tkanin**  
(32) BS20100024  
(31) 11.02.2010  
(33) IT  
(86) PCT/IB2011/050446  
(87) WO 2011/098934  
(74) PATENTSERVIS Praha a.s., Na Podkovce 281/10, Praha 4, 14700
- 
- (97) **EP 2535034**  
(47) 23.04.2014  
(97) 19.12.2012  
(51) **A61J 3/00** (2006.01)  
**B01F 13/10** (2006.01)  
**B65B 3/00** (2006.01)  
(96) 17.06.2011  
(96) 11382202.7  
(73) Kiro Robotics S.L., 20500 Arrasate, ES  
(72) Aguerre, Jean-Philippe, 64250 Itxassou, FR  
Lizari Illaramendi, Borja, 01010 Vitoria-Gasteiz, ES  
Soto Iglesias, Susana, 20500 Arrasate-Mondragon, ES  
Telleria Garay, Naiara, 20500 Arrasate-Mondragon, ES  
Cajaraville Ordoñana, Gerardo, 20014 Donostia, ES  
Tamés Alonso, María José, 20014 Donostia, ES  
(54) **Zařízení a způsob pro automatickou přípravu nitrožilně podávaných léků**  
(74) KOREJZOVÁ & SPOL., v.o.s., JUDr. Petra Korejzová, Korunní 810/104 E, Praha 10, 10100
- 
- (97) **EP 2536703**  
(47) 09.04.2014  
(97) 25.08.2011  
(51) **C07D 311/56** (2006.01)  
**A01N 49/00** (2006.01)  
(96) 16.02.2011  
(96) 11712919.7  
(73) Liphatech, 47480 Pont-du-Casse, FR  
(72) LASSEUR, Romain, F-69210 Bully, FR  
BENOIT, Etienne, F-69009 Lyon, FR  
BERNY, Philippe, F-69670 Vaugneray, FR  
BESSE, Stéphane, F-69340 Francheville, FR  
(54) **Rodenticidní sloučeniny, kompozice obsahující tyto sloučeniny a jejich použití pro likvidaci škodlivých hlodavců**
- 
- (32) 1051155  
(31) 18.02.2010  
(33) FR  
(86) PCT/FR2011/050326  
(87) WO 2011/101591  
(74) Společná advokátní kancelář Všecka Zelený Švorčík Kalenský a partneři, JUDr. Michal Havlík, Hálkova 2, Praha 2, 12000
- 
- (97) **EP 2536722**  
(47) 16.04.2014  
(97) 25.08.2011  
(51) **C07D 471/04** (2006.01)  
**A61K 31/519** (2006.01)  
**A61P 35/00** (2006.01)  
**A61P 19/00** (2006.01)  
**A61P 37/00** (2006.01)  
(96) 17.02.2011  
(96) 11709484.7  
(73) Debiopharm International SA, 1002 Lausanne, CH  
Aurigene Discovery Technologies Limited, Bangalore 560 100, IN  
(72) MC ALLISTER, Andrès, CH-1205 Genève, CH  
MURONE, Maximilien, CH-1066 Epalinges, CH  
SENGUPTA, Saumitra, Kolkata 700032, IN  
SHETTY, Shankar Jayaram, Wilson Garden Bangalore 560027, IN  
(54) **Bicyclické sloučeniny a jejich použití jako duální inhibitory C-SRC/JAK**  
(32) CH04152010  
(31) 17.02.2010  
(33) IN  
(86) PCT/IB2011/050669  
(87) WO 2011/101806  
(74) Společná advokátní kancelář Všecka Zelený Švorčík Kalenský a partneři, JUDr. Michal Havlík, Hálkova 2, Praha 2, 12000
- 
- (97) **EP 2537212**  
(47) 16.04.2014  
(97) 25.08.2011  
(51) **H01R 13/629** (2006.01)  
(96) 02.12.2010  
(96) 10818086.0  
(73) Harting Electric GmbH & Co. KG, 32339 Espelkamp, DE  
(72) HERBRECHTSMEIER, Heiko, 32257 Bünde, DE  
SUNDERMEIER, Uwe, 32339 Espelkamp, DE  
DEGNER, Gero, 32427 Minden, DE  
(54) **Elektrický konektor se zajišťovacím držákem**  
(32) 202010002396 U  
(31) 16.02.2010  
(33) DE  
(86) PCT/DE2010/075150  
(87) WO 2011/100942  
(74) KOREJZOVÁ & SPOL., v.o.s., JUDr. Petra Korejzová, Korunní 810/104E, Praha 10 - Vinohrady, 10100
- 
- (97) **EP 2542462**  
(47) 07.05.2014  
(97) 09.09.2011  
(51) **B62D 25/14** (2006.01)  
(96) 03.03.2011  
(96) 11712962.7  
(73) Faurecia Interieur Industrie, 92000 Nanterre, FR  
(72) BAUDART, Laurent, F-60530 Fresnoy En Thelle, FR  
MARTIN, Grégory, F-60000 Beauvais, FR  
(54) **Traverza palubní desky pro motorové vozidlo**  
(32) 1051621  
(31) 05.03.2010  
(33) FR  
(86) PCT/FR2011/050448  
(87) WO 2011/107716  
(74) Čermák a spol., JUDr. Karel Čermák, Elišky Peškové 15/735, Praha 5, 15000
- 
- (97) **EP 2552599**  
(47) 21.05.2014  
(97) 06.10.2011  
(51) **B05C 1/08** (2006.01)  
**B01F 5/10** (2006.01)

(96) **B01F 11/02** (2006.01)  
 B05C 11/10 (2006.01)  
 (96) 01.04.2011  
 (96) 11714202.6  
 (73) Advenira Enterprises, Inc, Sunnyvale, CA 94085, US  
 (72) RYABOVA, Elmira, Mountain View CA 94040, US  
 (54) **Válcovací potahovací stroj**  
 (32) 320634 P  
 (31) 02.04.2010  
 (33) US  
 (86) PCT/US2011/030948  
 (87) WO 2011/123783  
 (74) A. Holas & partner, Ing. Mgr. Hana Holasová, Křížová 4, Brno, 603 00

(97) **EP 2553066**  
 (47) 30.04.2014  
 (97) 06.10.2011  
 (51) **CIID 1/62** (2006.01)  
**CIID 3/00** (2006.01)  
**CIID 3/20** (2006.01)  
**C07C 213/06** (2006.01)  
**C07C 213/08** (2006.01)  
**C07C 219/06** (2006.01)  
**C07C 219/08** (2006.01)  
 (96) 18.03.2011  
 (96) 11709123.1  
 (73) Evonik Degussa GmbH, 45128 Essen, DE  
 (72) KÖHLE, Hans-Jürgen, 63533 Mainhausen, DE  
 KOTTKE, Ulrike, 63589 Linsengericht-Großenhausen, DE  
 JAKOB, Harald, 63594 Hasselroth, DE  
 HILDEBRAND, Jens, Midlothian, Virginia 23114, US  
 (54) **Kompozice aktivních látek aviváže**  
 (32) 319950 P  
 (31) 01.04.2010  
 (33) US  
 (86) PCT/EP2011/054107  
 (87) WO 2011/120822  
 (74) Traplová Hakr Kubát, advokátní a patentová kancelář, Ing. Eduard Hakr, Přístavní 24, Praha 7, 17000

(97) **EP 2567778**  
 (47) 14.05.2014  
 (97) 13.03.2013  
 (51) **B23Q 1/70** (2006.01)  
**B23Q 39/04** (2006.01)  
 (96) 08.09.2011  
 (96) 11180525.5  
 (73) Tornos SA, 2740 Moutier, CH  
 (72) Vettori, Marco, 2732 Loveresse, CH  
 Zannato, Joseph, 2824 Vicques, CH  
 (54) **Způsob seřízení polohy alespoň jednoho z několika vřeten indexovacího zařízení**  
 (74) PATENTSERVIS Praha a.s., Na Podkovce 281/10, Praha 4, 14700

(97) **EP 2571488**  
 (47) 18.06.2014  
 (97) 24.11.2011  
 (51) **A61K 9/10** (2006.01)  
**A61K 31/19** (2006.01)  
**A61K 47/18** (2006.01)  
 (96) 18.05.2011  
 (96) 11720479.2  
 (73) Spain Pharma, S.A., 28230 Las Rozas (Madrid), ES  
 (72) ORTÚZAR ANDÉCHAGA, Ignacio, E-28230 Las Rozas (Madrid), ES  
 ORTÚZAR GUTIÉRREZ, Mario, E-28230 Las Rozas (Madrid), ES  
 (54) **Farmaceutická kompozice ibuprofenu pro injekci**  
 (32) PCT/ES2010/070330  
 (31) 18.05.2010  
 (33) ES  
 (86) PCT/EP2011/058087  
 (87) WO 2011/144677  
 (74) A. Holas & partner, Patentová a známková kancelář, Ing. Mgr. Hana Holasová, Křížová 4, Brno, 60300

(97) **EP 2583045**  
 (47) 23.04.2014

(97) 22.12.2011  
 (51) **F28D 9/00** (2006.01)  
 (96) 17.06.2011  
 (96) 11770194.6  
 (73) Alfa Laval Corporate AB, 221 00 Lund, SE  
 (72) BLOMGREN, Ralf, SE-239 34 Skanör, SE  
 (54) **Deskový výměník tepla s způsob výroby deskového výměníku tepla**  
 (32) 1050627  
 (31) 18.06.2010  
 (33) SE  
 (86) PCT/SE2011/050763  
 (87) WO 2011/159245  
 (74) PATENTSERVIS Praha a.s., Na Podkovce 281/10, Praha 4, 14700

(97) **EP 2590974**  
 (47) 21.05.2014  
 (97) 12.01.2012  
 (51) **C07D 471/04** (2006.01)  
**A61K 31/517** (2006.01)  
**A61P 29/00** (2006.01)  
 (96) 06.07.2011  
 (96) 11730637.3  
 (73) Novartis AG, 4056 Basel, CH  
 (72) SMITH, Alexander Baxter, CH-4002 Basel, CH  
 SOLDERMANN, Nicolas, CH-4002 Basel, CH  
 STOWASSER, Frank, CH-4002 Basel, CH  
 STRANG, Ross, CH-4002 Basel, CH  
 TUFILLI, Nicola, CH-4002 Basel, CH  
 VON MATT, Anette, CH-4002 Basel, CH  
 WOLF, Romain, CH-4002 Basel, CH  
 ZECRI, Frédéric, Cambridge Massachusetts 02139, US  
 COOKE, Nigel Graham, CH-4002 Basel, CH  
 FERNANDES GOMES DOS SANTOS, Paulo, CH-4002 Basel, CH  
 GRAVELEAU, Nadege, CH-4002 Basel, CH  
 HEBACH, Christina, CH-4002 Basel, CH  
 HÖGENAUER, Klemens, CH-4002 Basel, CH  
 HOLLINGWORTH, Gregory, Horsham Sussex RH12 5AB, GB  
 (54) **Tetrahydropyridopyrimidinové deriváty**  
 (32) 361589 P  
 (31) 06.07.2010  
 (33) US  
 (86) PCT/EP2011/061393  
 (87) WO 2012/004299  
 (74) TRAPLOVÁ HAKR KUBÁT Advokátní a patentová kancelář, Ing. Jan Kubát, Přístavní 24, Praha 7, 17000

(97) **EP 2598474**  
 (47) 18.06.2014  
 (97) 02.02.2012  
 (51) **C07C 201/08** (2006.01)  
 (96) 26.07.2011  
 (96) 11743991.9  
 (73) Bayer Intellectual Property GmbH, 40789 Monheim, DE  
 (72) KNAUF, Thomas, 41542 Dormagen, DE  
 MERKEL, Michael, 40223 Düsseldorf, DE  
 RAUSCH, Andreas Karl, 41564 Kaarst, DE  
 LEHNER, Peter, 77005 Houston, TX, US  
 MÜNNIG, Jürgen, 41564 Kaarst, DE  
 (54) **Způsob kontinuální výroby nitrobenzenu**  
 (32) 102010038678  
 (31) 30.07.2010  
 (33) DE  
 (86) PCT/EP2011/062833  
 (87) WO 2012/013678  
 (74) Traplová Hakr Kubát, advokátní a patentová kancelář, Ing. Eduard Hakr, Přístavní 24, Praha 7, 17000

(97) **EP 2598504**  
 (47) 16.04.2014  
 (97) 02.02.2012  
 (51) **C07D 487/04** (2006.01)  
 (96) 25.07.2011  
 (96) 11736359.8  
 (73) Neurotune AG, 8952 Schlieren, CH  
 (72) FARINA, Carlo, I-22010 Valsolda, IT  
 ROLETTO, Jacopo, I-10135 Torino, IT

	GOBBATTO, Stefano, I-28010 Caltignaga, IT	
(54)	<b>Způsob přípravy dimiracetamu</b>	
(32)	10170741	
(31)	26.07.2010	
(33)	EP	
(86)	PCT/EP2011/062767	
(87)	WO 2012/013640	
(74)	Traplová Hakr Kubát, advokátní a patentová kancelář, Ing. Jan Kubát, Přístavní 24, Praha 7, 17000	
<hr/>		
(97)	<b>EP 2610201</b>	
(47)	23.04.2014	
(97)	03.07.2013	
(51)	<b>B65H 45/30</b> (2006.01)	
	<b>B31F 1/08</b> (2006.01)	
(96)	27.12.2011	
(96)	11195825.2	
(73)	Multigraf AG, 5630 Muri, CH	
(72)	Barrer, Daniel, CH-5630 Muri, CH Coric, Ivan, CH-5610 Wohlen, CH	
(54)	<b>Zařízení pro zpracování plochého opracovávaného zboží</b>	
(74)	KOREJZOVÁ & SPOL., v.o.s., JUDr. Petra Korejzová, Korunní 810/104 E, Praha 10, 10100	
<hr/>		
(97)	<b>EP 2637833</b>	
(47)	12.03.2014	
(97)	18.05.2012	
(51)	<b>B29C 43/36</b> (2006.01)	
	<b>B29C 70/44</b> (2006.01)	
	<b>B29C 43/12</b> (2006.01)	
(96)	25.03.2011	
(96)	11722291.9	
(73)	Piekenbrink Composite GmbH, 88471 Laupheim, DE	
(72)	PIEKENBRINK, Björn, 88471 Laupheim, DE PIEKENBRINK, Olaf, 88471 Laupheim, DE	
(54)	<b>Přípravek s vakuovým poklopem</b>	
(32)	PCT/DE2010/001314	
(31)	10.11.2010	
(33)	DE	
(86)	PCT/DE2011/000334	
(87)	WO 2012/062237	
(74)	FISCHER & PARTNER Intellectual Property s.r.o., Na Hrobcí 294/5, Praha 2, 12800	
<hr/>		
(97)	<b>EP 2637834</b>	
(47)	12.03.2014	
(97)	18.05.2012	
(51)	<b>B29C 43/36</b> (2006.01)	
	<b>B29C 35/02</b> (2006.01)	

	<b>B29C 70/44</b>	(2006.01)
(96)	25.03.2011	
(96)	11723177.9	
(73)	Piekenbrink Composite GmbH, 88471 Laupheim, DE	
(72)	PIEKENBRINK, Björn, 88471 Laupheim, DE PIEKENBRINK, Olaf, 88471 Laupheim, DE ÜBERLE, Stefan, 88416 Steinhausen, DE	
(54)	<b>Vyhřívatelný vakuový poklop</b>	
(32)	PCT/DE2010/001313	
(31)	10.11.2010	
(33)	DE	
(86)	PCT/DE2011/000328	
(87)	WO 2012/062235	
(74)	FISCHER & PARTNER Intellectual Property s.r.o., Na Hrobcí 294/5, Praha 2, 12800	
<hr/>		
(97)	<b>EP 2641669</b>	
(47)	14.05.2014	
(97)	25.09.2013	
(51)	<b>B21F 1/00</b> (2006.01)	
	<b>B21D 7/02</b> (2006.01)	
(96)	22.01.2013	
(96)	13152173.4	
(73)	Otto Bihler Handels-Beteiligungs-GmbH, 87642 Halblech, DE	
(72)	Bihler, Mathias, 87642 Halblech, DE Maldoner, Paul, 87669 Rieden, DE Gast, Oskar, 87637 Eisenberg, DE	
(54)	<b>Tvářecí stroj, obzvláště ohýbací stroj a způsob rekonfigurace takového tvářecího stroje</b>	
(32)	102012204740	
(31)	23.03.2012	
(33)	DE	
(74)	KOREJZOVÁ & SPOL., v.o.s., JUDr. Petra Korejzová, Korunní 810/104 E, Praha 10, 10100	
<hr/>		
(97)	<b>EP 2668967</b>	
(47)	14.05.2014	
(97)	04.12.2013	
(51)	<b>A61L 27/44</b> (2006.01)	
	<b>A61L 27/46</b> (2006.01)	
	<b>A61L 27/54</b> (2006.01)	
(96)	30.05.2012	
(96)	12169943.3	
(73)	Skulle Implants OY, 20700 Turku, FI	
(72)	Vallittu, Pekka, 21620 Kuusisto, FI	
(54)	<b>Implantát</b>	
(74)	Společná advokátní kancelář Všeťečka Zelený Švorčík Kalenský a partneři, JUDr. Michal Havlík, Hálkova 2, Praha 2, 12000	

### Zveřejněné opravené překlady evropských patentových spisů

U následujících udělených evropských patentů s účinky pro Českou republiku byl majitelem předložen opravený překlad patentového spisu do českého jazyka (§35d odst. 2 zákona č. 527/1990 Sb., v platném znění).

Dattem zveřejnění opraveného překladu evropského patentového spisu je datum publikace tohoto Věstníku.

(97) EP 2105055 (97) EP 2426526 (97) EP 2564233

### Zveřejněné překlady pozměněného, nebo omezeného znění evropských patentových spisů

U následujících udělených evropských patentů s účinky pro Českou republiku byl majitelem předložen opravený překlad patentového spisu do českého jazyka (§ 35d odst. 2 zákona č. 527/1990 Sb., v platném znění).

Dattem zveřejnění opraveného překladu evropského patentového spisu je datum publikace tohoto Věstníku.

(97) **EP 1719683**

## Evropské patenty zachované v pozměněném znění, nebo omezení

V této části jsou uvedeny evropské patenty s účinky pro Českou republiku, které byly Evropským úřadem podle článku 102 Úmluvy o udělování evropských patentů zachovány v omezeném znění podle čl. 105a - 105c EPC 2000, nebo v pozměněném znění (§ 35f zákona č. 527/1990 Sb., v platném znění).

(97)	Datum oznámení o zachování patentu	(97)	Datum oznámení o zachování patentu
EP 2111517	13.08.2014	EP 2177363	13.08.2014

## MM4A Zánik evropských patentů nezaplacením poplatků za udržování platnosti patentu

Následující evropské patenty udělené Evropským patentovým úřadem s účinky pro Českou republiku zanikly pro nezaplacení poplatků za udržování platnosti patentu (§ 22 písm. b) zákona č. 527/1990 Sb., v platném znění).

(97) EP 1450103	(97) EP 1605963	(97) EP 1861290	(97) EP 2118406
(97) EP 1474925	(97) EP 1606946	(97) EP 1863736	(97) EP 2121356
(97) EP 1482802	(97) EP 1690701	(97) EP 1879843	(97) EP 2121838
(97) EP 1592423	(97) EP 1698571	(97) EP 1928883	(97) EP 2125548
(97) EP 1592922	(97) EP 1716003	(97) EP 1981822	(97) EP 2233456
(97) EP 1592923	(97) EP 1716128	(97) EP 1987012	(97) EP 2233457
(97) EP 1597046	(97) EP 1720583	(97) EP 1987179	(97) EP 2242647
(97) EP 1599299	(97) EP 1721111	(97) EP 2096015	(97) EP 2242701
(97) EP 1599376	(97) EP 1747881	(97) EP 2114746	(97) EP 2247452
(97) EP 1600533	(97) EP 1840285	(97) EP 2115108	(97) EP 2254598
(97) EP 1603388	(97) EP 1846804	(97) EP 2118390	

## PD4A Převod práv a ostatní změny majitelů evropských patentů

(97) <b>EP 1277527</b> (73) D-Nature B.V., 7524 AE Enschede, NL	(97) <b>EP 1663813</b> (73) Keurig Green Mountain, Inc., Waterbury, 05676, VT, US
(97) <b>EP 1421115</b> (73) Immunocore Limited, Abingdon Oxfordshire, OX14 4RX, GB Adaptimmune Limited, Oxford, OX4 2HN, GB	(97) <b>EP 1706424</b> (73) Applied Molecular Evolution, Inc., San Diego, 92121, CA, US
(97) <b>EP 1534597</b> (73) Stora Enso Activation AB, 791 80 Falun, SE	(97) <b>EP 1706424</b> (73) Mentrik Biotech, LLC, Dallas, 75251, TX, US
(97) <b>EP 1534597</b> (73) Stora Enso AB, 791 80 Falun, SE	(97) <b>EP 1736065</b> (73) Fontem Holdings 1 B.V., 1083 HN Amsterdam, NL
(97) <b>EP 1552646</b> (73) Nokia Corporation, 02610 Espoo, FI	(97) <b>EP 1736065</b> (73) Ruyan Investment (Holdings) Limited, Road Town, Tortola, VG
(97) <b>EP 1558643</b> (73) Immunocore Limited, Abingdon Oxfordshire, OX14 4RX, GB Adaptimmune Limited, Oxford, OX4 2HN, GB	(97) <b>EP 1736065</b> (73) STB Investment (Holdings) Limited, Road Town, Tortola, VG
(97) <b>EP 1572229</b> (73) Bio & Bio Licensing SA, 1143 Luxembourg, LU	(97) <b>EP 1848847</b> (73) Saurer Components GmbH, Fellbach, DE
(97) <b>EP 1582685</b> (73) Braun August, Zlatá Koruna, CZ	(97) <b>EP 1877096</b> (73) Genzyme Corporation, Cambridge, 02142, MA, US
(97) <b>EP 1618803</b> (73) STB Investment (Holdings) Limited, Road Town, Tortola, VG	(97) <b>EP 1884242</b> (73) Sumitomo Dainippon Pharma, Co., Ltd., Osaka 541-8524, JP
(97) <b>EP 1618803</b> (73) Ruyan Investment (Holdings) Limited, Road Town, Tortola, VG	(97) <b>EP 1900946</b> (73) KOP-FLEX INC., Hanover, 21076, MD, US
(97) <b>EP 1618803</b> (73) Fontem Holdings 1 B.V., 1083 HN Amsterdam, NL	(97) <b>EP 1902165</b> (73) Saurer Components GmbH, Fellbach, DE
(97) <b>EP 1633396</b> (73) Applied Molecular Evolution, Inc., San Diego, 92121, CA, US	(97) <b>EP 1999841</b> (73) CONDUCTIX WAMPFLER FRANCE, 92230 GENNEVILLIERS, FR
(97) <b>EP 1633396</b> (73) Mentrik Biotech, LLC, Dallas, 75251, TX, US	(97) <b>EP 2024265</b> (73) Saurer Components GmbH, Fellbach, DE
(97) <b>EP 1660037</b> (73) Alkermes, Inc., Waltham, 02451, MA, US	(97) <b>EP 2123206</b> (73) Vorwerk & Co. Interholding GmbH, 42275 Wuppertal, DE

(97) **EP 2183554**  
(73) Soehnle Industrial Solutions GmbH, 71522 Backnang, DE

(97) **EP 2189047**  
(73) Špatenka Petr Prof. RNDr., České Budějovice, CZ

(97) **EP 2189558**  
(73) Saurer Components GmbH, Fellbach, DE

(97) **EP 2208234**  
(73) DSM IP Assets B.V., 6411 TE Heerlen, NL

(97) **EP 2215293**  
(73) Saurer Components GmbH, Fellbach, DE

(97) **EP 2227535**  
(73) GEA Brewery Systems GmbH, D-97318 Kitzingen, DE

(97) **EP 2230338**  
(73) Saurer Components GmbH, Fellbach, DE

(97) **EP 2267201**  
(73) Saurer Components GmbH, Fellbach, DE

(97) **EP 2356047**  
(73) Rema Tip Top AG, 85586 Poing, DE

(97) **EP 2394859**  
(73) Rehau AG + Co, 95111 Rehau, DE  
Daimler AG, 70327 Stuttgart, DE

(97) **EP 2454139**  
(73) Siemens AG Österreich, 1210 Wien, AT

(97) **EP 2536722**  
(73) Debiopharm International SA, 1002 Lausanne, CH

### Zápisy licenčních smluv do českého rejstříku evropských patentů

(97) **EP 2189047**  
(73) Špatenka Petr Prof. RNDr., České Budějovice, CZ  
Nabyvatel: PlasmaTech 21 s.r.o., České Budějovice, CZ  
Druh licence: nevýlučná  
Datum uzavření smlouvy: 01.01.2014  
Datum zápisu smlouvy: 18.08.2014

**FG1K**

**Zapsané užité vzory - přehled podle čísel zápisu**

V období uzávěrky tohoto čísla Věstníku zapsal Úřad průmyslového vlastnictví tyto užité vzory.

27254	<b>B 60 K 6/20</b>	(2007.10)	27259	<b>B 60 N 2/02</b>	(2006.01)	27264	<b>H 01 H 85/30</b>	(2006.01)
27255	<b>F 22 B 33/18</b>	(2006.01)	27260	<b>G 06 Q 50/24</b>	(2012.01)	27265	<b>A 42 B 1/00</b>	(2006.01)
27256	<b>H 05 B 37/00</b>	(2006.01)	27261	<b>F 17 C 5/06</b>	(2006.01)	27266	<b>F 01 D 5/04</b>	(2006.01)
27257	<b>C 04 B 35/101</b>	(2006.01)	27262	<b>B 23 Q 3/12</b>	(2006.01)	27267	<b>A 45 C 3/06</b>	(2006.01)
27258	<b>B 65 D 53/00</b>	(2006.01)	27263	<b>F 16 B 12/40</b>	(2006.01)	27268	<b>G 01 N 21/39</b>	(2006.01)

**FG1K**

**Zapsané užité vzory - řazené podle MPT**

(51)	<b>A42B 1/00</b>	(2006.01)	(11)	27258
	<b>A61B 5/01</b>	(2006.01)	(21)	<b>2014-29537</b>
(11)	27265		(22)	12.12.2013
(21)	<b>2014-29733</b>		(47)	18.08.2014
(22)	04.07.2014		(32)	12.12.2013
(47)	18.08.2014		(31)	PV 2013-994
(73)	Březina Petr, Praha 5, CZ		(33)	CZ
(72)	Březina Petr, Praha 5, CZ		(73)	Soukup Vladimír, Strakonice 1, CZ
(54)	<b>Dětská čepice měřící teplotu</b>		(72)	Soukup Vladimír, Strakonice 1, CZ
			(54)	<b>Uzávěr umělohmotné nebo skleněné lahve a lahev opatřená tímto uzávěrem</b>
(51)	<b>A45C 3/06</b>	(2006.01)	(74)	PatentCentrum Sedlák a Partners s.r.o., Husova 5, České Budějovice, 37001
(11)	27267			
(21)	<b>2014-29777</b>		(51)	<b>C04B 35/101</b> (2006.01)
(22)	16.07.2014			<b>C04B 35/105</b> (2006.01)
(47)	18.08.2014		(11)	27257
(73)	Ladybag, s.r.o., Brno, CZ		(21)	<b>2014-29280</b>
(72)	Pisarčíková Andrea JUDr., 01852 Pruské, SK		(22)	26.02.2014
(54)	<b>Vyhřívání kabelka</b>		(47)	18.08.2014
(74)	Ing. Libor Markes, Grohova 54, Brno, 60200		(73)	SEEIF Ceramic, a.s., Rájec - Jestřebí, CZ
			(72)	Bravanský Libor Ing., Ostrava, CZ
(51)	<b>B23Q 3/12</b>	(2006.01)	(54)	<b>Žárovzdorná keramika s vysokou trvanlivostí při odlévání litiny a oceli ve slévárnách</b>
	<b>B23C 9/00</b>	(2006.01)		
	<b>B23B 35/00</b>	(2006.01)	(51)	<b>F01D 5/04</b> (2006.01)
(11)	27262			<b>F01D 5/14</b> (2006.01)
(21)	<b>2014-29677</b>			<b>F01D 1/08</b> (2006.01)
(22)	16.06.2014			<b>F01D 1/22</b> (2006.01)
(47)	18.08.2014		(11)	27266
(73)	Compo Tech PLUS, spol. s r.o., Sušice, CZ		(21)	<b>2014-29751</b>
	HOFMEISTER s.r.o., Plzeň, CZ		(22)	09.07.2014
(72)	Uher Ondřej Ing., Sušice, CZ		(47)	18.08.2014
	Hofmeister Václav, Plzeň, CZ		(73)	METALLKON GROUP s.r.o., Olomouc - Nová Ulice, CZ
	Kožmín Pavel Ing., Písek, CZ		(72)	Madry Ferdinand Ing., Frýdek - Místek, CZ
(54)	<b>Rotační držák nástroje</b>		(54)	<b>Rotor náporové turbíny</b>
(74)	Ing. Branko Turčič, Doudova 12, Praha 4, Podolí, 14700		(74)	Ing. Petr Soukup, Videňská 8, Olomouc, 77200
(51)	<b>B60K 6/20</b>	(2007.10)	(51)	<b>F16B 12/40</b> (2006.01)
(11)	27254			<b>F16B 12/42</b> (2006.01)
(21)	<b>2013-28876</b>			<b>F16B 12/50</b> (2006.01)
(22)	25.11.2013			<b>F16B 12/32</b> (2006.01)
(47)	18.08.2014		(11)	27263
(73)	Mareš Jiří, Dobříš, CZ		(21)	<b>2014-29695</b>
(72)	Mareš Jiří, Dobříš, CZ		(22)	23.06.2014
(54)	<b>Hybridní motor</b>		(47)	18.08.2014
(74)	Ing. Karel Novotný, Žufanova 2, Praha 6, 16300		(73)	JAWOS, s.r.o., Modlany, CZ
			(72)	Janoušek Petr Ing., Modlany, CZ
(51)	<b>B60N 2/02</b>	(2006.01)	(54)	<b>Prostředek pro rozebíratelné připojování dutých profilů a spoj obsahující tento prostředek</b>
(11)	27259		(74)	Ing. Dobroslav Musil, patentová kancelář, Ing. Dobroslav Musil, Celj 38, Brno, 60200
(21)	<b>2014-29575</b>			
(22)	22.05.2014		(51)	<b>F17C 5/06</b> (2006.01)
(47)	18.08.2014		(11)	27261
(73)	BRANO a.s., Hradec nad Moravicí, CZ		(21)	<b>2014-29600</b>
(72)	Rolný Benedikt Ing., Chuchelná, CZ		(22)	29.05.2014
	Thomke David, Opava, CZ		(47)	18.08.2014
(54)	<b>Mechanismus pro polohování zadního opěradla automobilu</b>		(73)	TVAJA CNG s.r.o., Praha 7- Holešovice, CZ
(74)	RETROPATENT s.r.o., Mgr. Kamil Kolátor, Dolní náměstí 679/5, Jablonec nad Nisou, 46601			
(51)	<b>B65D 53/00</b>	(2006.01)		
	<b>B65D 51/16</b>	(2006.01)		



(72)	Chmátal Pavel Ing., Líbeznice, CZ
(54)	<b>Plnicí zařízení pro plnění vozidel stlačeným zemním plynem</b>
(74)	Ing. Václav Kratochvíl, Husníkova 2086/22, Praha 13, 15800
<hr/>	
(51)	<b>F22B 33/18</b> (2006.01)
	<b>F23D 14/00</b> (2006.01)
(11)	27255
(21)	<b>2013-28880</b>
(22)	05.12.2013
(47)	18.08.2014
(73)	GGC Energy, s.r.o., Havířov - Prostřední Suchá, CZ
(72)	Mieczysław Molenda, Albrechtice, CZ
(54)	<b>Technologický celek pro výrobu průmyslové páry</b>
(74)	Advokátní kancelář Janák a partneři, s.r.o., JUDr. Martin Vojtišek, Rožnovská 241, Frenštát pod Radhoštěm, 74401
<hr/>	
(51)	<b>G01N 21/39</b> (2006.01)
(11)	27268
(21)	<b>2014-29779</b>
(22)	16.07.2014
(47)	18.08.2014
(73)	Ústav termomechaniky AV ČR, v. v. i., Praha 8, CZ
(72)	Suchánek Jan Ing., Klimkovice, CZ
	Zelinger Zdeněk prof. Ing., Praha 8, CZ
	Ferus Martin RNDr., Střemy, CZ
	Bitala Petr Ing., Petřvald, CZ
	Nevrlý Václav Ing., Ostrava - Moravská Ostrava, CZ
	Dostál Michal Ing., Ostrava - Michálkovice, CZ
	Kubát Pavel RNDr., Praha 8, CZ
(54)	<b>Sestava pro měření plynů založena na laditelné diodové laserové spektroskopii</b>
<hr/>	
(51)	<b>G06Q 50/24</b> (2012.01)
(11)	27260
(21)	<b>2014-29579</b>
(22)	23.05.2014
(47)	18.08.2014
(73)	MEDIWARE, a.s., Praha 6, CZ
(72)	Douša Jiří Ing., Praha 5, CZ

	Potůček Jiří Ing., Praha 6, CZ
	Potůček Michal, Praha 6, CZ
(54)	<b>Systém pro optimalizaci dávkování léčiv</b>
(74)	Rott, Růžička & Guttman Patentová, známková a advokátní kancelář, Ing. Jiří Andera, Vinohradská 37, Praha 2, 12000
<hr/>	
(51)	<b>H01H 85/30</b> (2006.01)
(11)	27264
(21)	<b>2014-29732</b>
(22)	04.07.2014
(47)	18.08.2014
(73)	MEgA - Měřicí Energetické Aparáty, a.s., Česká, CZ
(72)	Pospíchal Ladislav Doc. Ing., Brno, CZ
	Babka Jiří Ing., Blansko, CZ
	Souček Jan Ing., Ivančice, CZ
	Ženožička František, Olomouc, CZ
	Kružík Zdeněk, Třebíč, CZ
(54)	<b>Indikátor stavu nožové pojistky</b>
(74)	Ing. Libor Markes, Grohova 54, Brno, 60200
<hr/>	
(51)	<b>H05B 37/00</b> (2006.01)
	<b>H05B 33/00</b> (2006.01)
	<b>H05B 33/02</b> (2006.01)
(11)	27256
(21)	<b>2014-29218</b>
(22)	12.02.2014
(47)	18.08.2014
(32)	12.07.2011
(31)	2011128816
(33)	RU
(73)	OBSCHESTVO S OGRANICHENNOI OTVETSTVENNOSTYU SVETOZAR, 400059 Volgograd, RU
(72)	GALUSCHAK Valery Stepanovich, 403893, Volgogradskaya obl. Kamyshin, RU
	SAMOILENKO Yury Nikolaevich, 03191 Kiev, UA
(54)	<b>Zařízení se světlo emitující diodou</b>
(74)	PATENTSERVIS Praha a.s., Na Podkovce 281/10, Praha 4, 14700

### Seznam majitelů zapsaných užitéch vzorů

(73)	(11)	(51)	(73)	(11)	(51)
BRANO a.s., Hradec nad Moravicí, CZ	27259	<b>B 60 N 2/02</b> (2006.01)	OBSCHESTVO S OGRANICHENNOI OTVETSTVENNOSTYU SVETOZAR, 400059 Volgograd, RU	27256	<b>H 05 B 37/00</b> (2006.01)
Compo Tech PLUS, spol. s r.o., Sušice, CZ	27262	<b>B 23 Q 3/12</b> (2006.01)	SEEIF Ceramic, a.s., Rájec - Jestřebí, CZ	27257	<b>C 04 B 35/101</b> (2006.01)
GGC Energy, s.r.o., Havířov - Prostřední Suchá, CZ	27255	<b>F 22 B 33/18</b> (2006.01)	TVAJA CNG s.r.o., Praha 7-Holešovice, CZ	27261	<b>F 17 C 5/06</b> (2006.01)
HOFMEISTER s.r.o., Plzeň, CZ	27262	<b>B 23 Q 3/12</b> (2006.01)	Ústav termomechaniky AV ČR, v. v. i., Praha 8, CZ	27268	<b>G 01 N 21/39</b> (2006.01)
JAWOS, s.r.o., Modlany, CZ	27263	<b>F 16 B 12/40</b> (2006.01)	Březina Petr, Praha 5, CZ	27265	<b>A 42 B 1/00</b> (2006.01)
Ladybag, s.r.o., Brno, CZ	27267	<b>A 45 C 3/06</b> (2006.01)	Mareš Jiří, Dobříš, CZ	27254	<b>B 60 K 6/20</b> (2007.10)
MEDIWARE, a.s., Praha 6, CZ	27260	<b>G 06 Q 50/24</b> (2012.01)	Soukup Vladimír, Strakonice 1, CZ	27258	<b>B 65 D 53/00</b> (2006.01)
MEgA - Měřicí Energetické Aparáty, a.s., Česká, CZ	27264	<b>H 01 H 85/30</b> (2006.01)			
METALLKON GROUP s.r.o., Olomouc - Nová Ulice, CZ	27266	<b>F 01 D 5/04</b> (2006.01)			

**FG4Q**

**Zapsané průmyslové vzory - přehled podle čísel zápisu**

V období uzávěrky tohoto čísla Věstníku zapsal Úřad průmyslového vlastnictví tyto průmyslové vzory:

36142	01-01	36147	32-00	36152	07-01
36143	21-04	36148	06-03, 06-04, 06-07	36153	21-01
36144	12-05	36149	21-01	36154	19-01
36145	12-11	36150	07-06		
36146	08-05	36151	21-01		

**FG4Q**

**Zapsané průmyslové vzory - přehled podle tříd**

(51) **01-01**

(11) 36142

(21) 2013-39737

(22) 21.01.2014

(15) 13.08.2014

(54) **Čokoládová pralinka**

(28) 2

(73) Zdražil Ivan Mgr., Týnec nad Sázavou, CZ

(72) Zdražil Ivan Mgr., Týnec nad Sázavou, CZ

(51) **06-03, 06-04, 06-07**

(11) 36148

(21) 2013-39595

(22) 25.06.2013

(15) 18.08.2014

(54) **Stůl, botník, zrcadlový rám**

(28) 3

(73) Šamánek Lubomír Ing., Vsetín, CZ

(72) Šamánek Lubomír Ing., Vsetín, CZ

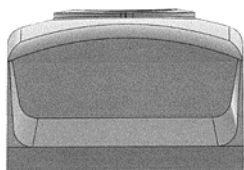

1.1

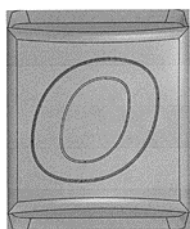

1.2

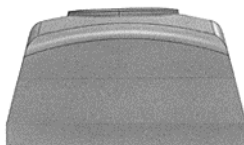

1.3

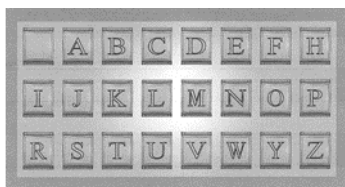

2.1

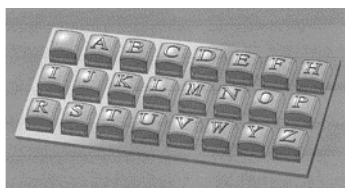

2.2



1.1

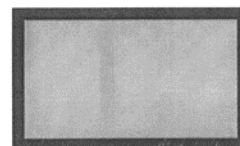

1.2



1.3



1.4



2.1



3.2

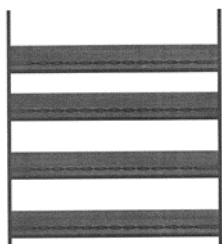

2.2

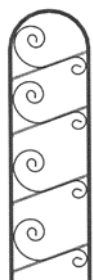

2.3



3.1

- 
- (51) 07-01  
(11) 36152  
(21) 2013-39556  
(22) 24.05.2013  
(15) 18.08.2014  
(54) Pohárek a držák láhve  
(28) 3  
(73) Rudolf Kämpf s.r.o., Nové Sedlo, Loučky, CZ  
(72) Kotěra Petr, Nové Sedlo, CZ  
(74) ZEMAN - podkrušnohorská patentová a známková kancelář, Petr Zeman,  
patentový zástupce, Hradní 301, Loket, 35733

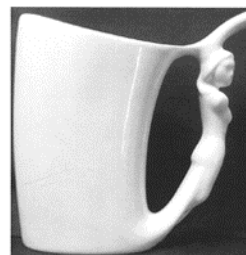

1.1

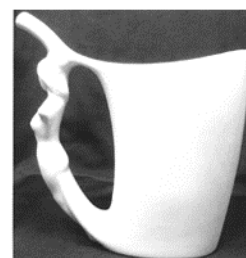

1.2



1.3



1.4

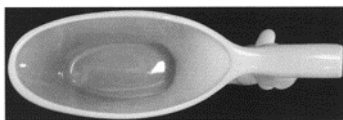

1.5

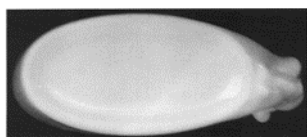

1.6



1.7

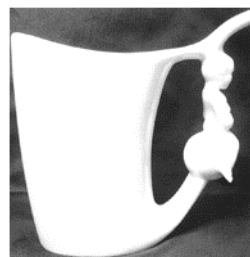

2.1



2.2



2.3



2.4

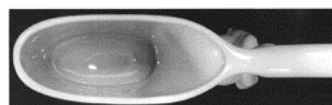

2.5

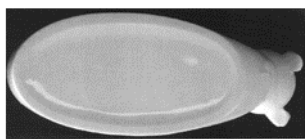

2.6

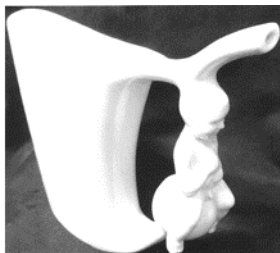

2.7

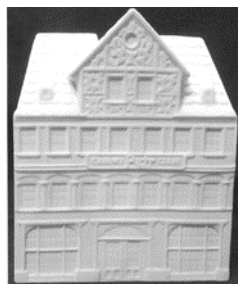

3.1

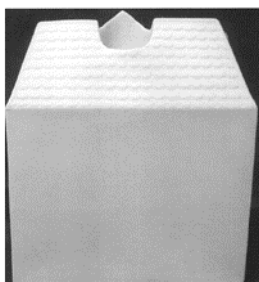

3.2

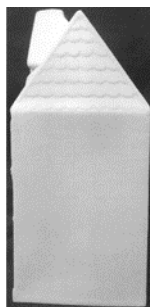

3.3

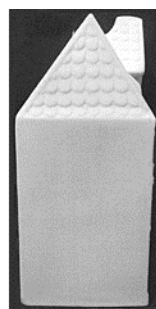

3.4

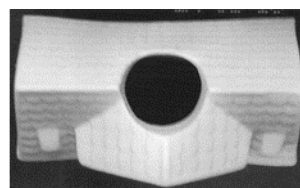

3.5

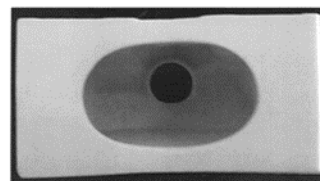

3.6

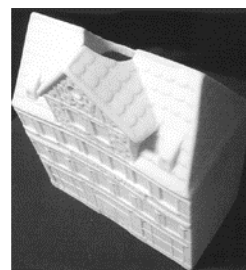

3.7

- 
- (51) **07-06**  
(11) 36150  
(21) 2013-39747  
(22) 20.11.2013  
(15) 18.08.2014  
(45) 01.07.2014  
(54) **Otvírák uzávěru lahví**  
(28) 2  
(73) Jaroš Stanislav BcA., Ústí nad Labem, CZ  
(72) Jaroš Stanislav BcA., Ústí nad Labem, CZ

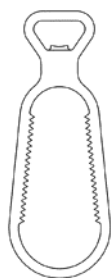

1.1

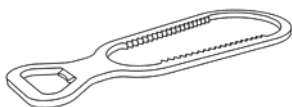

1.2

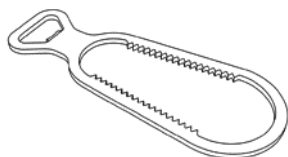

1.3

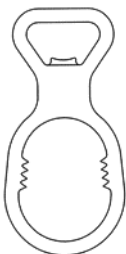

2.1

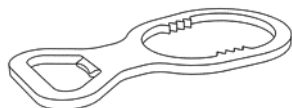

2.2



2.3

- (51) **08-05**  
(11) 36146  
(21) 2013-39733  
(22) 05.11.2013  
(15) 13.08.2014  
(54) **Přípravek pro svařování**  
(28) 1  
(73) Západočeská univerzita v Plzni, Plzeň, CZ  
(72) Kopecký Martin Ing., Domažlice, CZ  
(71) Dvořák Josef Ing., Bílina, CZ



1.1



1.2



1.3

- (51) **12-05**  
(11) 36144  
(21) 2014-39829  
(22) 20.02.2014  
(15) 13.08.2014  
(54) **Zvedací zařízení**  
(28) 1  
(73) Imramovský Petr, Praha 8 - Bohnice, CZ  
(72) Imramovský Petr, Praha 8 - Bohnice, CZ  
(74) Mgr. Michal Čerňanský, Valečovská 846/2, Praha 9 - Prosek, 19000

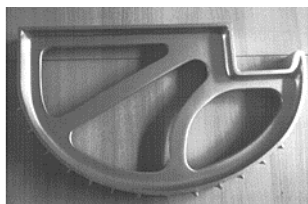

1.1

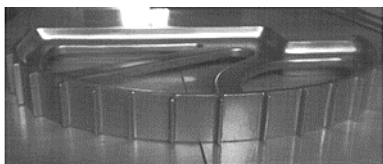

1.2



1.3



1.4

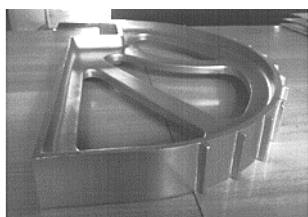

1.5



1.1



1.2



1.3



1.4



1.5

- 
- (51) **12-11**  
(11) 36145  
(21) 2013-39671  
(22) 04.09.2013  
(15) 13.08.2014  
(54) **Dětské odrážedlo**  
(28) 1  
(73) First Bike s.r.o., Praha 8 - Troja, CZ  
(72) Balhar Martin Ing., Praha 8 - Troja, CZ  
(74) DANĚK & PARTNERS Advokátní a patentová kancelář, Ing. Dr. Vilém Daněk, Vinohradská 45/1107, Praha 2, 12000





1.6



1.7



1.8



1.9



1.10

- (51) **19-01**  
(11) 36154  
(21) 2013-39607  
(22) 09.07.2013  
(15) 18.08.2014  
(54) **Pohlednice**  
(28) 1  
(73) Skopec František RNDr., Praha 6, CZ  
(72) Skopec František RNDr., Praha 6, CZ  
CZ  
CZ

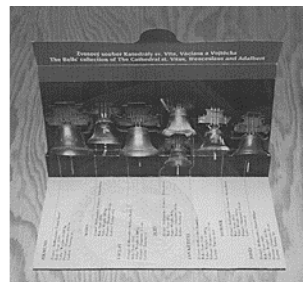

1.1

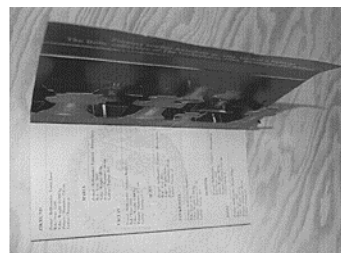

1.2



1.3

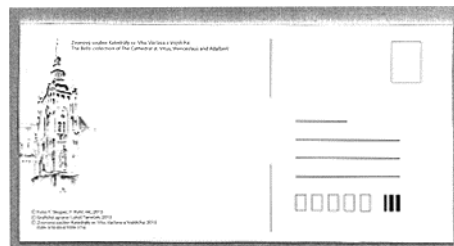

1.4

(51) **21-01**  
(11) 36149  
(21) 2013-39602  
(22) 26.06.2013  
(15) 18.08.2014  
(54) **Model auta sklápěč s přívěsem**  
(28) 1  
(73) Tuček Antonín, Varnsdorf, CZ  
(72) Tuček Antonín, Varnsdorf, CZ

(51) **21-01**  
(11) 36151  
(21) 2014-39865  
(22) 24.03.2014  
(15) 18.08.2014  
(54) **Desková hra na pružině**  
(28) 12  
(73) Hybaj s.r.o., Nový Jičín, CZ  
(72) Beseda Zdeněk, Nový Jičín, CZ  
(74) HM PARTNERS s.r.o., Ing. Zdeněk Michálek, 28. října 150, Ostrava, 70200



1.1



1.2



1.3



1.4



1.5



1.1

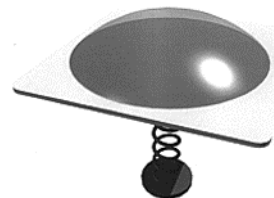

2.1

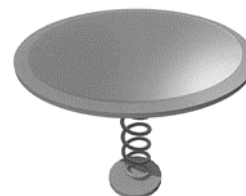

3.1

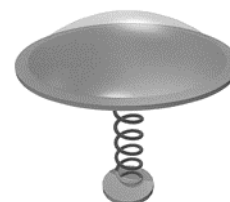

4.1

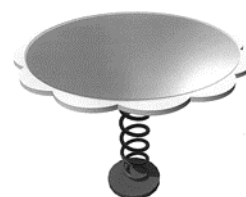

5.1



6.1

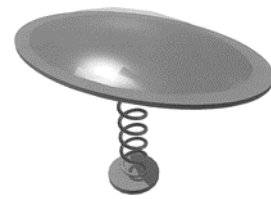

12.1



7.1

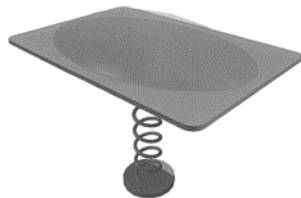

8.1



9.1



10.1



11.1

(51) **21-01**  
(11) 36153  
(21) 2013-39601  
(22) 26.06.2013  
(15) 18.08.2014  
(54) **Model kolového rypadla**  
(28) 1  
(73) Tuček Antonín, Varnsdorf, CZ  
(72) Tuček Antonín, Varnsdorf, CZ



1.1



1.2



1.3



1.4



1.5

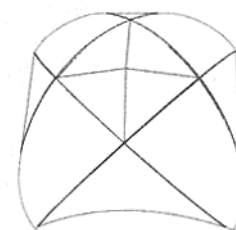

1.3



1.4

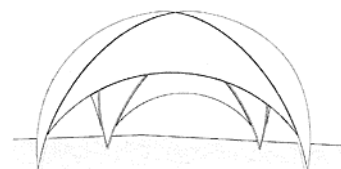

1.5

- (51) **21-04**  
(11) 36143  
(21) 2014-39830  
(22) 09.04.2014  
(15) 13.08.2014  
(54) **Stan**  
(28) 1  
(73) SVITAP J. H. J. spol. s r. o., Svitavy, Předměstí, CZ  
(72) Heřmanský Lukáš, Svitavy, CZ  
(74) INPARTNERS GROUP, Ing. Leopold Dadej, Na Valtické 339/6, Břeclav 4, 69141



1.1

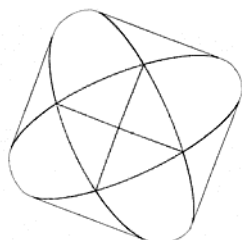

1.2

- (51) **32-00**  
(11) 36147  
(21) 2013-39730  
(22) 31.10.2013  
(15) 13.08.2014  
(54) **Bordura - grafický symbol**  
(28) 1  
(73) Horčíčková Jitka, Nový Bor, CZ  
(72) Horčíčková Jitka, Nový Bor, CZ



1.1

**Seznam vlastníků zapsaných průmyslových vzorů**

(73)	(11)	(51)	(73)	(11)	(51)
First Bike s.r.o., Praha 8 - Troja, CZ	36145	12-11	Skopec František RNDr., Praha 6, CZ	36154	19-01
Horčíčková Jitka, Nový Bor, CZ	36147	32-00	SVITAP J. H. J. spol. s r. o., Svitavy, Předměstí, CZ	36143	21-04
Hybaj s.r.o., Nový Jičín, CZ	36151	21-01	Šamánek Lubomír Ing., Vsetín, CZ	36148	06-03
Imramovský Petr, Praha 8 - Bohnice, CZ	36144	12-05	Tuček Antonín, Varnsdorf, CZ	36149	21-01
Jaroš Stanislav BcA., Ústí nad Labem, CZ	36150	07-06	Tuček Antonín, Varnsdorf, CZ	36153	21-01
Rudolf Kämpf s.r.o., Nové Sedlo, Loučky, CZ	36152	07-01	Zadrazil Ivan Mgr., Týnec nad Sázavou, CZ	36142	01-01
Západočeská univerzita v Plzni, Plzeň, CZ	36146	08-05			

## Úřední rozhodnutí a oznámení

### MK4A, MK4F

### Zánik patentů a autorských osvědčení uplynutím doby platnosti

(11)	(21)	Int.Cl/(51)	(11)	(21)	Int.Cl/(51)
284927	1995-952	6/B65G 45/16	291342	2001-462	7/C12N 15/12
285397	1994-1985	8/C10L 10/00	291343	2001-463	7/C12N 15/12
287929	1996-459	7/C07H 17/08	291996	1996-350	7/B24B 5/42
288738	1996-520	7/C07D 231/12	292422	1996-424	7/A61K 38/18
291229	1995-917	7/C12N 15/12			

### MM4A, MM4F

### Zániky patentů a autorských osvědčení pro nezaplacení udržovacích poplatků

(11)	(21)	Int.Cl/(51)	(11)	(21)	Int.Cl/(51)
285329	1997-3013	6/H01H 25/06	298219	2001-2759	8/C07D 211/58
285361	1996-362	8/E01B 27/17	298247	2002-448	8/C02F 3/12
285362	1996-363	8/E01B 27/13	298840	1999-2879	8/A61K 31/55
285403	1996-365	8/E01B 27/17	298910	2001-2838	8/B60R 21/26
285867	1996-2182	6/C12N 15/62	298950	2002-2823	8/C08J 9/12
287960	1998-2579	7/G08B 17/10	299230	2000-2776	8/H02J 1/10
290139	1998-2577	7/G08B 17/10	299671	2003-2407	8/H02K 5/00
290270	1997-430	8/C07C 29/40	300754	1999-2979	8/C07C 311/08
291386	1998-2535	7/C07D 239/94	300853	2002-2986	8/H02G 15/06
291500	1997-386	8/C07D 233/70	301024	2001-2897	8/C04B 11/05
292118	2000-513	8/E01B 29/16	301292	2001-361	8/G01J 5/00
292514	2001-461	8/B60M 1/28	302370	2001-2842	8/C07C 233/37
292558	2001-500	8/E01B 31/17	302545	2004-216	8/F28F 1/10
292727	1997-2484	7/B28B 19/00	302803	2009-61	8/G01B 9/02
293695	1998-376	8/F24D 19/10	302881	2001-2806	8/A61K 31/505
295036	2002-478	8/F01N 7/00	303103	2005-68	8/B21L 1/00
296333	2000-400	8/B65D 88/34	303155	2001-2791	8/A61K 38/12
297456	2004-173	8/B23Q 1/25	303768	2012-73	8/C21D 1/18
297534	1999-2853	8/A61K 31/50	303769	2012-74	8/C21D 1/18
297851	2003-2062	8/C08G 18/18			

### MK1K

### Zániky užitných vzorů uplynutím doby platnosti

(11)	(21)	(51)	(11)	(21)	(51)		
14767	2004-15738	H01H 33/00	(2006.01)	20745	2010-22259	A47G 7/00	(2006.01)
16624	2006-17573	C10L 5/46	(2006.01)	20790	2010-22249	G01L 1/25	(2006.01)
17466	2007-18535	A23L 1/28	(2006.01)	20791	2010-22262	G09B 23/06	(2006.01)
17714	2007-18549	F41A 19/00	(2006.01)	20956	2010-22266	A01N 65/22	(2009.01)
18363	2007-18541	C08L 3/02	(2006.01)	21007	2010-22245	A61G 7/08	(2006.01)
20654	2010-22261	F28D 7/10	(2006.01)	21008	2010-22250	A01G 9/02	(2006.01)
20683	2010-22252	C04B 18/06	(2006.01)	21151	2010-22253	A63B 63/04	(2006.01)
20716	2010-22248	B62D 49/02	(2006.01)	21449	2010-22256	B23K 37/04	(2006.01)
20717	2010-22254	B03B 5/68	(2006.01)				

## MK4Q

## Zániky práva ze zapsaných průmyslových vzorů uplynutím doby ochrany

(11)	(21)	Int.Cl/(51)	(11)	(21)	Int.Cl/(51)
25172	1994-27213	6/09-01	34492	2009-37650	9/06-02
28773	1999-31508	7/08-07	34553	2009-37647	9/30-99
32328	2004-35081	8/07-05	34594	2009-37645	9/30-99
32380	2004-35082	8/25-01			

## Zápis licenčních smluv do patentového rejstříku pro nabyvatele

(11) 292247		Druh licence: nevýlučná
(73) YEDA RESEARCH AND DEVELOPMENT CO., LTD., Rehovot, IL		Datum uzavření smlouvy: 24.06.2013
Nabyvatel: Teva Pharmaceutical Industries Ltd., 5 Basel st., Petach Tikva, 49131, IL		Datum zápisu smlouvy: 13.08.2014
Druh licence: výlučná	(11) 303071	
Datum uzavření smlouvy: 11.05.2014	(73) Univerzita Tomáše Bati ve Zlíně, Zlín, CZ	
Datum zápisu smlouvy: 14.08.2014	Nabyvatel: SABO INNOVATION spol. s r.o., Renoty č.p. 81, Uničov, 78391, CZ	
(11) 303070		Druh licence: nevýlučná
(73) Univerzita Tomáše Bati ve Zlíně, Zlín, CZ		Datum uzavření smlouvy: 24.06.2013
Nabyvatel: SABO INNOVATION spol. s r.o., Renoty č.p. 81, Uničov, 78391, CZ		Datum zápisu smlouvy: 13.08.2014

## ND1K

## První prodloužení doby platnosti užitečných vzorů

(51) <b>A63C 7/00</b>	(2006.01)	(51) <b>B42F 23/00</b>	(2006.01)
<b>A63C 5/06</b>	(2006.01)	(11) 22850	
(11) 21478		(21) 2011-24241	
(21) 2010-22212		(22) 21.04.2011	
(22) 10.02.2010		(73) Zweymüller Albert Arch. Dipl. Ing., Wien, AT	
(73) Peterka Dušan Mgr., Lelekovice, CZ		(54) Pořadač	
(54) Lyže		(51) <b>B29C 45/26</b>	(2006.01)
(51) <b>B66B 9/02</b>	(2006.01)	<b>B29C 45/32</b>	(2006.01)
<b>B66B 20/00</b>	(2006.01)	<b>B29C 45/27</b>	(2006.01)
(11) 22746		(11) 22895	
(21) 2010-22937		(21) 2011-24581	
(22) 02.07.2010		(22) 12.07.2011	
(73) VVS - česko-moravské výtahy, s.r.o., Veleň, CZ		(73) KOH-I-NOOR PONAS s.r.o., Polička, CZ	
Vokurka Miroslav, Praha 8 - Troja, CZ		(54) Vstřikovací forma k výrobě vzorků pro zkoušky expandovaných materiálů	
(54) Výtah pro dopravu osob a nákladů			

## ND1K

## Druhé prodloužení doby platnosti užitečných vzorů

(51) <b>A47F 3/11</b>	(2006.01)	(51) <b>F04D 1/00</b>	(2006.01)
(11) 17956		<b>F04D 13/06</b>	(2006.01)
(21) 2007-19137		(11) 18036	
(22) 21.08.2007		(21) 2007-19110	
(73) Hrbáček Kamil, Praha, CZ		(22) 14.08.2007	
(54) Zařízení pro prezentování předmětů z různých úhlů		(73) Smrček Alfons Ing., Olomouc, CZ	
(51) <b>B65G 13/02</b>	(2006.01)	Klíma Jiří Ing., Kolín, CZ	
(11) 18026		(54) Odstředivé čerpadlo, zejména ponorné	
(21) 2007-19245			
(22) 01.10.2007			
(73) Ondříč Pavel, České Budějovice, CZ			
(54) Válečková dráha pro transport přepravních palet			

## ND4Q

## Druhé obnovy doby ochrany průmyslových vzorů

(51) 07-02  
(11) 32660  
(21) 2004-35463  
(22) 16.08.2004  
(54) Kávovar

(51) 07-02  
(11) 32666  
(21) 2004-35462  
(22) 16.08.2004  
(54) Kávovar

(51) 07-02  
(11) 32661  
(21) 2004-35464  
(22) 16.08.2004  
(54) Kávovar

(51) 07-02  
(11) 32667  
(21) 2004-35466  
(22) 16.08.2004  
(54) Kávovar

(51) 07-02  
(11) 32665  
(21) 2004-35461  
(22) 16.08.2004  
(54) Kávovar

## PD4A

## Převod práv a ostatní změny majitelů patentů

(11) 285581  
(21) 1996-1073  
(73) BIOPTRON AG, 8832 Wollerau, CH

(11) 299093  
(21) 2004-1166  
(73) Unilin Beheer B.V., Oisterwijk, 5061 KD, NL

(11) 286556  
(21) 1996-1033  
(73) BIOPTRON AG, 8832 Wollerau, CH

(11) 304599  
(21) 2002-2223  
(73) Carl Zeiss NTS GmbH, Oberkochen, DE

(11) 296232  
(21) 1998-391  
(73) Unilin Beheer B.V., Oisterwijk, 5061 KD, NL

(11) 304633  
(21) 2012-696  
(73) Univerzita J. E. Purkyně v Ústí nad Labem, Ústí nad Labem, CZ

## PD1K

## Převod práv a ostatní změny majitelů užitečných vzorů

(11) 16074  
(21) 2005-17015  
(73) Alca plast, s.r.o., Praha 1, Nové Město, CZ

(11) 23667  
(21) 2012-25678  
(73) Alca plast, s.r.o., Praha 1, Nové Město, CZ

(11) 18036  
(21) 2007-19110  
(73) Smrček Alfons Ing., Olomouc, CZ

(11) 23983  
(21) 2012-25742  
(73) Jihočeská univerzita v Českých Budějovicích Zemědělská fakulta, České Budějovice, CZ  
Masarykova univerzita, Brno, CZ

(11) 18393  
(21) 2008-19614  
(73) Alca plast, s.r.o., Praha 1, Nové Město, CZ

(11) 26507  
(21) 2013-28569  
(73) HEDVIGA GROUP, a.s., Frýdek-Místek, Místek, CZ

(11) 18394  
(21) 2008-19615  
(73) Alca plast, s.r.o., Praha 1, Nové Město, CZ

(11) 26551  
(21) 2013-28885  
(73) 4MEDi - Centrum buněčné terapie a diagnostiky a. s., Ostrava, Moravská Ostrava, CZ  
Fakultní nemocnice Ostrava, Ostrava, Poruba, CZ

(11) 18443  
(21) 2008-19613  
(73) Alca plast, s.r.o., Praha 1, Nové Město, CZ

(11) 26802  
(21) 2013-28917  
(73) 4MEDi - Centrum buněčné terapie a diagnostiky a. s., Ostrava, Moravská Ostrava, CZ  
Fakultní nemocnice Ostrava, Ostrava, Poruba, CZ

(11) 21189  
(21) 2010-23019  
(73) IMFsoft, s.r.o., Ostrava-Mariánské Hory, CZ



**PD4Q**

**Převod práv a ostatní změny vlastníků průmyslových vzorů**

(11) 35267  
(21) 2011-38818  
(73) Car Trade Finance s.r.o., Praha 10, CZ

(11) 35424  
(21) 2010-38427  
(73) České provaznictví s.r.o., Praha 5 - Jinonice, CZ

(11) 35563  
(21) 2011-38875  
(73) Car Trade Finance s.r.o., Praha 10, CZ

### Zamítnuté a částečně zamítnuté přihlášky ochranných známek před zveřejněním

Kapitola obsahuje údaje o rozhodnutích o přihláškách ochranných známek, u kterých byly na základě provedeného věcného průzkumu shledány Úřadem důvody pro zamítnutí přihlášky ochranné známky podle ustanovení § 4 nebo 6 zákona č. 441/2003 Sb. Na základě toho Úřad vydal rozhodnutí o zamítnutí přihlášky podle ustanovení § 22 zákona č. 441/2003 Sb., a to pro celý seznam výrobků a služeb nebo pro jeho část. Údaje o výsledku rozhodnutí (zamítnutí přihlášky, částečně zamítnutí přihlášky) jsou uvedeny za datem právní moci rozhodnutí pod INID kódem (583) s názvem "Datum právní moci rozhodnutí/výsledek rozhodnutí".

(210) **O-497406**

(540)

**Green Essence**

(583) 13.08.2014/NABYTÍ P.M. - ČÁSTEČNÉ ZAMÍTNUTÍ PŘIHLÁŠKY

---

(210) **O-500605**

(540)

**PURSE**

(583) 09.08.2014/NABYTÍ P.M. - ČÁSTEČNÉ ZAMÍTNUTÍ PŘIHLÁŠKY

---

(210) **O-501398**

(540)

**FÉRpůjčka**

(583) 09.08.2014/NABYTÍ P.M. - ZAMÍTNUTÍ PŘIHLÁŠKY

---

(210) **O-501400**

(540)

**FÉRúčet**

(583) 09.08.2014/NABYTÍ P.M. - ZAMÍTNUTÍ PŘIHLÁŠKY

---

(210) **O-501401**

(540)

**FÉRspoření**

(583) 09.08.2014/NABYTÍ P.M. - ZAMÍTNUTÍ PŘIHLÁŠKY

---

(210) **O-501402**

(540)

**FÉRkonto**

(583) 09.08.2014/NABYTÍ P.M. - ZAMÍTNUTÍ PŘIHLÁŠKY

---

(210) **O-501403**

(540)

**FÉRhypotéka**

(583) 08.08.2014/NABYTÍ P.M. - ZAMÍTNUTÍ PŘIHLÁŠKY

---

(210) **O-503400**

(540)

**Zemanovka**

(583) 11.08.2014/NABYTÍ P.M. - ZAMÍTNUTÍ PŘIHLÁŠKY

---

(210) **O-508821**

(540)

**IDEA**  
DOOR

(583) 13.08.2014/NABYTÍ P.M. - ČÁSTEČNÉ ZAMÍTNUTÍ PŘIHLÁŠKY

---

### Přehled zveřejněných přihlášek ochranných známek

Přihlášky ochranných známek, které byly na základě výsledků formálního a věcného průzkumu provedeného Úřadem shledány schopné zápisu do rejstříku ochranných známek, jsou obsaženy v této kapitole. Důležitou právní skutečností je, že zveřejněním přihlášky ochranné známky v této kapitole Věstníku (§ 23 zákona č. 441/2003 Sb.) začíná běžet zákonná tříměsíční lhůta pro podání námitek podle ustanovení § 25 zákona č. 441/2003 Sb.

Číselný přehled											
O-497406	O-499011	O-500605	O-505914	O-506503	O-506504	O-506753	O-506984	O-507453	O-507570	O-508087	O-508217
O-508369	O-508370	O-508371	O-508372	O-508380	O-508403	O-508462	O-508463	O-508506	O-508601	O-508821	O-508877
O-508878	O-508879	O-508880	O-508881	O-508882	O-508883	O-508884	O-508885	O-508887	O-508888	O-508889	O-508965
O-509052	O-509053	O-509095	O-509359	O-509360	O-509361	O-509362	O-509519	O-509520	O-509521	O-509523	O-509524
O-509526	O-509541	O-509570	O-509708	O-509709	O-509710	O-509746	O-509747	O-509822	O-509823	O-509832	O-509834
O-509839	O-509841	O-509875	O-509876	O-509877	O-509882	O-509905	O-509917	O-509944	O-509945	O-509989	O-509990
O-509999	O-510021	O-510022	O-510023	O-510035	O-510044	O-510046	O-510050	O-510089	O-510233	O-510279	O-510328
O-510329	O-510419	O-510435	O-510587	O-510645	O-510646	O-510652	O-510746	O-510916	O-511004	O-511007	O-511032
O-511033	O-511080	O-511093	O-511094	O-511095	O-511096	O-511097	O-511145	O-511209	O-511210	O-511212	O-511213
O-511285	O-511380	O-511497	O-511537	O-511600	O-511657	O-511672	O-511738	O-511740	O-511746	O-511792	O-511905
O-511950	O-511965	O-511968	O-511985	O-511986	O-512119	O-512132	O-512236	O-512237	O-512238	O-512249	O-512250
O-512251	O-512338	O-512361	O-512375	O-512386	O-512390	O-512433	O-512448	O-512540	O-512544	O-512637	O-512674
O-512675	O-512676	O-512686	O-512697	O-512700	O-512701	O-512713	O-512836	O-512990	O-512993	O-513020	O-513411
O-513431	O-513432	O-513433	O-513434	O-513459	O-513462	O-513587	O-513609	O-513667	O-513998	O-514032	O-514042
O-514250	O-514258	O-514264	O-514265	O-514276	O-514286	O-514287	O-514430	O-514431	O-514432	O-514434	O-514442
O-514447	O-514453	O-514454	O-514455	O-514464	O-514571	O-514574	O-514575	O-514585	O-514591	O-514594	O-514595
O-514603	O-514607	O-514608	O-514723	O-514738	O-514805	O-514810	O-514823	O-514827	O-514863	O-514864	O-514865
O-514866	O-514867	O-514868	O-514869	O-514870	O-514871	O-514872	O-514873	O-514874			

## Zveřejněné přihlášky ochranných známek

(210) **O-497406**

(220) 14.08.2012

(320) 14.08.2012

(511) 3, 44

(540)

### Green Essence

(510) (3) kosmetické neceséry, pemza; (44) hygienická péče a péče o krásu, salóny krásy (služby), poradenské služby týkající se zdraví, manikury, provozování wellness zařízení, poradenství v oboru péče o hygienu, tělo a krásu, zejména v oboru dekorativní kosmetiky a proti stárnutí, poradenství v oblasti výživy, aromaterapeutické služby, farmaceutické poradenství, fyzioterapie, implantace vlasů, kadeřnické salóny, kliniky nebo sanatoria (soukromé), lázeňské služby, lékařské služby, manikúra, masáže, plastická chirurgie.

(730) **EcoFuel Laboratories s.r.o.**, Šmilovského 1437/8, Praha 2, 12000, CZ

(210) **O-499011**

(220) 17.10.2012

(320) 17.10.2012

(511) 9, 28, 35, 36, 37, 39, 40, 41, 45

(540)

### TOP APPS

(510) (9) elektronky a svítidla - zářivky (se žhavenou katodou), hasicí přístroje, požárnícké hole, hubice protipožární rozprašovací, automobilové požární stříkačky, ochranné štíty z azbestu pro požárníky, azbestové oděvy na ochranu proti ohni, bleskosvody,bleskojistky, bóje signální, značkovací, čluny a lodi požárnícké, detektory kouře, požární hlásiče, UV testery, přístroje pro měření kvality povrchu výrobků, UV/VIS spektrofotometry, detektory, detektory alkoholu, analyzátoř plynů (přístroje na rozbor plynů), náustky na detektory spadající do třídy 9, promítací žárovky, rozvaděče automatické, dopravní značky světelné nebo mechanické, dozimetry, dráty magnetické, dráty telegrafní, dráty ze slitin kovů (pojistkové), držáky fotografických kazet, dýchací masky, filtry pro dýchací masky, dýchací přístroje pro plavání pod vodou, dýchací přístroje a respirátory, s výjimkou pro umělé dýchání, elektrické dveřní zvonky, elektrické kabely, pláště elektrických kabelů, elektrické spojky, svorky a konektory; (28) společenské, deskové a stolní hry jako dáma, šachy, mah-jong, puzzle, vrhcáby, hra v kostky, domino, dostihy, šachovnice, hrací karty, žetony, koule, kuličky a další příslušenství her, biliardové (kulečnickové) koule, hračky, hračky z papíru (zejména vystřihovačky, skládačky, pexesa, omalovánky), hračky ze dřeva (zejména domečky pro panenky, nábytek, malé dřevěné domečky, puzzle, vkládačky, kostky), látkové hračky pro děti, hračky plyšové, oblečky pro panenky, dřevěná nalepovací zvířátka, cedulky (hračky), písmenka (hračky), bedýnky na hračky, filcové dekorace (hračky), maňásci, marionety, loutková divadla a divadélka, autička na hraní, automobilové modely zmenšené, balónky na hraní, bublifuk, panenky, domečky, šatičky, pokojíčky, postýlky, sací láhve pro panenky, draci létající, houpačky, hračky pohyblivé, chrastítka, káča, vlček, koloběžky, koně houpací, stavebnice a stavebnicové kostky, míče a míčky na hraní, pistole a pistolky jako hračky, hračky pro domácí zvířata, dětské hrněříské kruhy, loutky, výrobky zábavné pyrotechniky jako rachejtla, petardy, rozbušky a kapsle, divadelní a karnevalové masky, kaleidoskopy, kanadské žertíky (atrapy), žertovné předměty, konfety, girlandy, kouzelnické potřeby, sportovní zboží v rámci této třídy, sportovní náčiní a nástroje, jako jsou rukavice pro baseball, šerm, golf, box, a další sporty, lyže, lyže vodní, obaly na lyže, snowboardy, skateboardy, prkna na surfing a windsurfing, brusle lední, kolečkové i in-line, boby, sáně, činky, disky, golfové hole, gymnastické zařízení, hokejky, hráčské pálky, hůlky pro mažoretky, chrániče a ochranné vycpávky jako části sportovní výstroje, kulečnicková tága, kuželky, lukostřelecké náčiní, náboje a pistole na paintball, ploutve na plavání, potápění, puky hokejové, rakety s pružným výpletem a výplety pro tyto rakety, stoly pro stolní tenis a stolní fotbal, šípky, talíře létající, tenisové a podobné sítě, terče, vosky na lyže, horolezecká výstroj, síť na motýly, rybářské náčiní, umělé vánoční stromečky, ozdoby a stojany na vánoční stromečky (s výjimkou osvětlení a cukrovínek); (35) pomoc při podnikání, poradenství týkající se organizace a podnikání v oblasti sázek, podnikatelské informace, předplatné tiskovin pro třetí osoby, účetnictví, obchodní management a podnikové poradenství, obchodní nebo podnikatelské informace, komerční informační kanceláře, obchodní nebo podnikatelský průzkum, hospodářské (ekonomické) prognózy, služby týkající se přemístování provozů nebo podniků, analýzy nákupních a velkoobchodních cen, průzkum veřejného mínění, statistické informace,

stýky s veřejností, účetnictví, revize účtů (audit), analýzy nákladů, oceňování obchodních podniků, provádění výpisů z účtů, dražby, personální poradenství, posuzování efektivnosti provozu a racionalizace práce, nábor zaměstnanců, psychologické testování pro výběr zaměstnanců, příprava a vyhotovení daňových přiznání, příprava mezd a výplatních listin, zprostředkovatelný práce, aranžování výkladů, obchodní vedení uměleckých agentur, správa hotelů, dovozní a vývozní kanceláře, sekretářské služby, vyřizování telefonních vzkazů a dotazů, těsnopis, stenografie, přepisování, psaní na stroji, zpracování textů, kopírování nebo rozmnožování (reprodukce) dokumentů, dokladů, fotokopírování, zajišťování předplatného novin a časopisů, pronájem fotokopírovacích a kancelářských strojů a zařízení, dodavatelské služby pro třetí osoby, nákup výrobků a služeb v oblasti obchodu pro jiné podniky s výše uvedenými výrobky ve tř. 9 a 28, výkup odpadů, odbyt (prodej) druhotných surovin a odpadu, zprostředkovatelská činnost při výkupu, odbytu (prodeji) odpadu; (36) finanční informace, poradenství a řízení, celní služby, úschovní služby a úschova v bezpečnostních schránkách, úschova cenností, informační a poradenské služby ve všech výše uvedených oblastech tř. 36; (37) montáž technologických zařízení, stavebnictví, práce omítkářské a sádrovací, služby ve stavebnictví, provádění investořských staveb, stavebních prací, pronájem stavebních strojů, technologických a provozních zařízení, montáž ocelových konstrukcí, natěračské práce, provádění staveb, jejich změn a odstraňování, služby ve stavebnictví, montáž a údržba konstrukcí, montáž lešení, stavební práce, rekonstrukce, opravy a servisní služby ve stavebnictví, provádění povrchových úprav budov, rekonstrukce fasád, konzultační servis a poradenství ve stavebnictví, provádění zateplování fasád a střeš, spárování a rekonstrukce spár panelových objektů, montáž skládaných a sendvičových obvodových plášťů zateplených i nezateplených, opravy a izolování okenních spár, klempířské práce, zednické práce, kompletace a instalace oken a dveří včetně zárubní a okenních rámu, vrat všech typů, zimních zahrad, zasklených lodžii, prosklených fasád a jiných kovových a nekovových konstrukcí, servisní, údržbářské a opravářské práce, zprostředkování uvedených činností ve tř. 37, pokrývačské služby; (39) služby cestovní kanceláře, jako organizování zájezdů a výletů, turistických prohlídek, rezervace cest, okružních plaveb a podobně, informační služby v cestovním ruchu, doprava pozemní, autobusová, automobilová i železniční, lodní, včetně trajektů, letecká, včetně jejího zprostředkování, přeprava osob, přeprava zavazadel a nákladů, včetně jejich skladování, poskytování průvodcovských služeb, služby týkající se sdělování informací ohledně cestování nebo dopravy osob a zboží, přeprava tuzemských i zahraničních zákazníků a jejich zavazadel, prodej a jejich zavazadel, zprostředkování a organizování výletů, prohlídek, poskytování a zprostředkování cestovních služeb, organizování rekreačních, turistických, tematických a jiných zájezdů a pobytů, zprostředkování přepravy, doprava účastníků zájezdů, brigád, táborů, zprostředkování těchto služeb, doprava cestujících s doprovodem, pronájem (půjčovna) vozidel, autokarů, lodí, rezervování míst pro průjezd při dopravě, zajišťování vyhlídkových a okružních jízd, distribuce a rezervace letenek, jízenek a místenek, distribuce cestovních katalogů a nabídkových listin v tuzemsku i zahraničí, služby, týkající se provozu na letištích - odbavování a vítání klientů při odletu a přiletu letadel, služby, týkající se sdělování informací ohledně cesty, které poskytují turistické kanceláře, služby, týkající se organizování pobytu turistů, zprostředkování dopravy (zasílatelství), poradenská a konzultační činnost v cestovním ruchu, doprava, zprostředkování a průvodcovská činnost v cestovním ruchu, informační služby v cestovním ruchu, pořádání tematických zájezdů, zejména sportovních, studijních, pobytových, poznávacích s komplexním programem, pořádání táborů pro děti a mládež, činnost touroperátora, pronájem koní, poskytování služeb cestovního ruchu, včetně průvodcovských služeb, zajišťování cestovního programu a cestovního servisu při služebních a obchodních cestách, poradenská činnost v oblasti cestovního ruchu, organizování cest, organizace zájezdů, stáží, brigád (doprava); (40) recyklace materiálů, sběr a recyklace odpadů, včetně nebezpečných odpadů a jejich regenerace, shromažďování odpadů, úprava odpadů, spalování odpadů, kompostování odpadů, zpracování druhotných surovin a odpadu, třídění odpadů, včetně nebezpečných odpadů, odstraňování odpadů, konzultační a poradenská činnost v oblasti nakládání s odpady, zprostředkovatelská činnost v oblasti nakládání s odpady, sanace a rekultivace skládek, pronájem zpracovatelských strojů a zařízení pro zpracování odpadů, konzervační práce pro zeminy a horniny, montáž materiálů na objednávkou (pro třetí osoby), zpracování, úprava a oprava plastů a kovových materiálů, jako ohýbání, lepení, leštění, lisování,

tváření za tepla i za studena, dělení, řezání, broušení, spojování, svařování, mechanické opracování plastových hmot, laminování, zpracování a úprava materiálů, malby na stěnu, dámské a pánské krejčovství, lemování nebo obšívání látek a oděvů, úprava a přeshívání oděvů, zhotovování oblečení, protokolová úprava textilií, stříhání látek, úprava a zpracování textilu, barvení látek a obuvi, vyšívání, potisk oblečení, tónování skla, vodovzdorná impregnace látek, vodovzdorná úprava látek, vycpávání a preparování zvířat, vazba tiskovin, zejména knih, zpracování kožešin a srstí, příprava a zušlechťování kožešin a srstí, vyvolávání filmů a zpracování fotografií, zpracování dřeva, zmrázování ovoce, vydělávání, barvení, příprava, zpracování a povrchové zušlechťování kůží, mlynářství, zpracování kovů a jejich povrchová úprava nebo eloxování, emailování, galvanizace, fosfátování, chromování, zinkování, zušlechťování a zpracování nebo apretace textilu, vstrojování, bělení, barvení, Mercerace barvené příze; (41) provoz a organizování sázkových her, loterií, kurzových sázek, číselných sázek, sportovních sázek, provozování sázkových her v kasinu, služby sázkové kanceláře, provozování kasin a heren, provozování sázkových heren a sázkových kanceláří, provozování relaxačních, rekondačních a regeneračních zařízení v rámci této třídy, zprostředkovatelská činnost v oblasti sázek, vývoj sázkových her, vydavatelská činnost, vydávání knih, informace a zprostředkování možností rekreace, rozptýlení, předprodej vstupenek, zpravodajské služby, půjčování a pronájem divadelních a jiných dekorací včetně osvětlení, pronájem rozhlasových a televizních přijímačů, půjčování přenosných videokamer, posunková řeč (tlumočení), překladatelské služby, informace o výchově, pomoc a poradenství pro volbu povolání, pořádání a řízení pracovních setkání, tělesná výchova, provozování a pronájem sportovních zařízení - golfových hřišť, stadiónů, tenisových dvorců, plaveckých bazénů, půjčování sportovního nářadí, s výjimkou dopravních prostředků; (45) bezpečnostní služby na ochranu majetku a osob, ostraha objektů, osob a dopravních prostředků, hlídání noční služby, poradenství v oblasti bezpečnosti, služby detektivní kanceláře, doprovod osob, služby osobních strážců, záchranné služby, hašení požárů, otevírání bezpečnostních zámek, právní služby, pořádková služba, adopční agentury, manželské a předmanželské poradny, sestavování horoskopů, půjčovny oděvů včetně obleků a večerních šatů, doprovod, sestavování horoskopů, doprovod do společnosti, seznamovací služby, pátrání po neznámých osobách, osobní strážce, poradenství v oblasti bezpečnosti, pohřební služby, kremace, zpopelnování, zhotovování věnců, organizace náboženských setkání, osobní a společenské služby poskytované třetími osobami k uspokojení potřeb jednotlivců.

(730) **TOP APPS a.s.**, Křenova 438/7, Praha 6, 16200, CZ

(740) **DANĚK & PARTNERS** Advokátní a patentová kancelář, Ing. Dr. Vilém Daněk, Vinohradská 45/1107, Praha 2, 12000

(210) **O-500605**

(220) 18.12.2012

(320) 18.12.2012

(511) 16, 18, 25

(540)

## PURSE

(510) (16) pouzdra na doklady; (18) batohy; (25) obuv.

(730) **LOTTINI s.r.o.**, Libušská 133, Praha 4, 14200, CZ

(740) **FISCHER & PARTNER** Intellectual Property s.r.o., Na Hrobcí 294/5, Praha 2, 12000

(210) **O-505914**

(220) 10.07.2013

(320) 10.07.2013

(511) 4, 39, 43

(540)

## REGENT OIL

(510) (4) mazadla, paliva, včetně benzínu pro motory a osvětlovací látky; (39) doprava kromě dopravy cestujících loděmi, balení a skladování zboží, organizování cest; (43) služby zajišťující stravování a nápoje, dočasné ubytování.

(730) **Stasek Ferdinand Ing.**, 9. května 700, Suchdol nad Lužnicí, 37806, CZ

(740) Ing. Petr Stasek, 9. května 700, Suchdol nad Lužnicí, 37806

(210) **O-506503**

(220) 02.08.2013

(320) 02.08.2013

(511) 3, 4, 5, 9, 13, 16, 18, 21, 25, 26, 28, 29, 30, 31, 32, 33, 34, 35, 39, 41, 42, 43, 44

(540)

## HOPi Foods

(510) (3) přípravky pro bělení a jiné prostředky na praní, přípravky pro čištění, leštění, odmašťování a broušení, mýdla, parfumerie, vonné oleje, kosmetika, vlasové vody (lotions), zubní pasty; (4) průmyslové oleje a tuky, mazadla, výrobky pro pohlcování, polévání prachu, paliva (včetně benzínu pro motory) a osvětlovací látky, svíčky, knoty; (5) výrobky lékařnické, veterinářské a hygienické, diabetické přípravky pro léčebné účely, potraviny pro batolata, náplasti, materiál pro obvazy, materiály pro plombování zubů a pro zubní otisky, dezinfekční přípravky, výrobky pro hubení škodlivých zvířat, fungicidy, herbicidy; (9) aparáty a přístroje vědecké, námořní, geodetické, fotografické, filmové, optické, spínací a přepínací přístroje, elektrické měřicí a řídicí přístroje, přístroje pro vážení, měření, signalizaci, kontrolu (inspekci), záchranu a přístroje učební, aparáty pro záznam, převod, reprodukci zvuku nebo obrazu, magnetické suporty zvukových záznamů, gramofonové desky, automatické distributory a mechanismy na mince, zapisovací pokladny (záznam), kalkulační stroje, přístroje pro zpracování informací a počítače, hasicí přístroje; (13) střelné zbraně, střelivo (munice) a střely, výbušniny, ohňostroje; (16) papír, lepenka a výrobky z těchto materiálů, které nejsou zařazeny do jiných tříd, tiskárenské výrobky, potřeby pro knižní vazby, fotografie, papírenské zboží, lepidla pro papírenství nebo domácnost, materiál pro umělce, štetce, psací stroje a kancelářské potřeby (vyjímaje nábytek), učební pomůcky (s výjimkou aparátů), plastické obaly (nezařazené do jiných tříd), písma pro tiskárnu, štočky; (18) kůže, imitace kůže, výrobky z těchto materiálů, které nejsou zahrnuty do jiných tříd, kůže ze zvířat, kufry, deštníky, slunečníky a hole, biče a sedlářské výrobky; (21) náčiní a nádoby pro domácnost nebo kuchyň (nikoliv z drahých kovů, ani postříbřených nebo pozlacených kovů), hřebeny a mycí houby, kartáče (s výjimkou štetců), materiály pro výrobu kartáčů, čisticí prostředky, sklo surové nebo opracované (s výjimkou stavebního skla), sklo, porcelán a majolika neobsažené v jiných třídách; (25) oděvy, obuv, kloboučnické zboží; (26) krajky a výšivky, stuhy a tkaničky, knoflíky, háčky a očka (poutka - galanterie, špendlíky a jehly), umělé květiny; (28) hry, hračky, potřeby pro gymnastiku a sport, které nejsou uvedeny v jiných třídách, hrací karty, vánoční ozdoby; (29) maso, ryby, drůbež a zvěřina, masové vřtačky, želé, džemy, kompoty, vejce, mléko a mléčné výrobky, oleje a tuky jedlé; (30) káva, čaj, kakao, cukr, rýže, tapioka, kávové náhražky, med, sirup melasový, droždí pro kynutí, sůl, hořčice, ocet, omáčky (k ochucení), koření, led pro osvětlení; (31) výrobky zemědělské, zahradnické, lesní a zrní neuvedené v jiných třídách, živá zvířata, osivo, rostliny a umělé květiny, krmivo pro zvířata, slad; (32) piva, minerální vody, šumivé nápoje a jiné nápoje nealkoholické, nápoje a šťávy ovocné, sirupy a jiné přípravky k zhotovování nápojů; (33) alkoholické nápoje (s výjimkou pív); (34) tabák, potřeby pro kuřáky, zápalky; (35) propagační činnost, pomoc při řízení obchodní činnosti, obchodní administrativa, kancelářské práce; (39) doprava, balení a skladování zboží, organizování cest; (41) výchova, školení (formace), zábava, sportovní a kulturní aktivity; (42) rešerše vědecké a průmyslové, programování počítačové; (43) restaurace (strava), nocleh dočasný (poskytnutí dočasného noclehu); (44) péče léčebná, hygienická a kosmetická, služby veterinářské a zemědělské.

(730) **HOPi s.r.o.**, Pražská 673, Klášterec nad Ohří, 43151, CZ

(740) Mgr. Jan Křivánek, advokát, sady 5. května 46, Plzeň, 30100

(210) **O-506504**

(220) 02.08.2013

(320) 02.08.2013

(511) 3, 5, 9, 16, 18, 21, 25, 26, 28, 29, 30, 31, 32, 33, 34, 35, 39, 41, 42, 43, 44, 45

(210) **O-506503**

(220) 02.08.2013

(320) 02.08.2013

(540)



(510) (3) přípravky pro bělení a jiné prostředky na praní, přípravky pro čištění, leštění, odmašťování a broušení, mýdla, parfumerie, vonné oleje, kosmetika, vlasové vody (lotions), zubní pasty; (5) diabetické přípravky pro léčebné účely, potraviny pro batolata, náplasti, materiál pro obvazy, materiály pro plombování zubů a pro zubní otisky, dezinfekční přípravky, výrobky pro hubení škodlivých zvířat, fungicidy, herbicidy; (9) aparáty a přístroje pro hubení škodlivých zvířat, fotografické, filmové, optické, spínací a prepínací přístroje, elektrické měřicí a řídicí přístroje, přístroje pro vážení, měření, signalizaci, kontrolu (inspekci), záchranu a přístroje učební, aparáty pro záznam, převod, reprodukci zvuku nebo obrazu, magnetické suporty zvukových záznamů, gramofonové desky, automatické distributory a mechanismy na mince, zapisovací pokladny (záznam), kalkulační stroje, přístroje pro zpracování informací a počítače, hasicí přístroje; (16) tiskárenské výrobky, potřeby pro knižní vazby, fotografie, papírenské zboží, lepidla pro papírenství nebo domácnost, materiál pro umělce, štětce, psací stroje a kancelářské potřeby (vyjímaje nábytek), učební pomůcky (s výjimkou aparátů), plastické obaly (nezařazené do jiných tříd), karty, písmena pro tiskárnu, štočky; (18) kůže ze zvířat, kufrů, deštníky, slunečníky a hole, biče a sedlářské výrobky; (21) náčiní a nádoby pro domácnost nebo kuchyň (nikoliv z drahých kovů, ani postříbřených nebo pozlacených kovů), hřebeny a mycí houby, kartáče (s výjimkou štětců), materiály pro výrobu kartáčů, čisticí prostředky, kartáče a drátěnky ze železných třísek, sklo surové nebo opracované (s výjimkou stavebního skla), sklo, porcelán a majolika neobsažené v jiných třídách; (25) oděvy, obuv, kloboučnické zboží; (26) krajky a výšivky, stuhý a tkaničky, knoflíky, háčky a očka (poutka - galanterie, špendlíky a jehly), umělé květiny; (28) potřeby pro gymnastiku a sport, které nejsou uvedeny v jiných třídách, vánoční ozdoby, hrací karty; (29) masové výtahy, želé, džemy, kompoty, vejce, mléko a mléčné výrobky, oleje a tuky jedlé; (30) káva, čaj, kakao, cukr, rýže, tapioka, kávové náhražky, med, sirup melasový, droždí pro kynutí, sůl, hořčice, ocet, omáčky (k ochucení), kofení, led pro osvěžení; (31) výrobky zemědělské, zahradnické, lesní a zrní neuvedené v jiných třídách, živá zvířata, osivo, rostliny a umělé květiny, krmivo pro zvířata, slad; (32) piva, minerální vody, šumivé nápoje a jiné nápoje nealkoholické, nápoje a šťávy ovocné, sirupy a jiné přípravky k zhotovování nápojů; (33) alkoholické nápoje (s výjimkou pív); (34) tabák, potřeby pro kuřáky, zápalky; (35) pomoc při řízení obchodní činnosti, obchodní administrativa, kancelářské práce; (39) skladování zboží, organizování cest; (41) výchova, školení (formace), zábava, sportovní a kulturní aktivity; (42) rešerše vědecké a průmyslové, programování počítačů; (43) restaurace (strava), nocleh dočasný (poskytnutí dočasného noclehu), služby zajišťující stravování a nápoje; (44) péče léčebná, hygienická a kosmetická, služby veterinářské a zemědělské, zahradnické a lesnické služby; (45) služby právní, bezpečnostní pro ochranu majetku jednotlivců, osobní a sociální služby poskytované ostatním za účelem uspokojování potřeb jednotlivců.

(590) Barevná

(730) HOPI s.r.o., Pražská 673, Klášterec nad Ohří, 43151, CZ

(740) Mgr. Jan Křivánek, advokát, sady 5. května 46, Plzeň, 30100

(210) O-506753

(220) 14.08.2013

(320) 14.08.2013

(511) 35, 36, 38, 39, 41, 42

(540)



(510) (35) propagační, reklamní a inzertní činnost, reklamní materiály (aktualizace), předvádění zboží, reklamní agentura, aktualizování reklamních materiálů, rozšiřování a zasilání reklamních materiálů, především letáků, prospektů, katalogů, periodických a neperiodických publikací, tiskovin a různých vzorků, vydávání reklamních textů, rozhlasová a televizní reklama, organizace a pořádání výstav ke komerčním a reklamním účelům, příprava elektronických pozvánek, prezentace uživatelů na stránkách World Wide Web v počítačové síti Internet, činnost organizačních a ekonomických poradců, ekonomické prognózy, komerční informační kancelář, systemizace informací do počítačové databáze, zprostředkovatelská činnost se službami uvedenými ve třídách 35, 36, 41 a 42 a výrobky uvedenými ve třídách 29, 30, 31, 32, 33, zprostředkovatelská činnost v oblasti marketingu, reklamy a inzerce, pomoc při řízení obchodní činnosti, služby a poradenství v obchodní činnosti, obchodní nebo podnikatelské informace, marketingové studie, organizační poradenství, zprostředkování obchodních kontaktů, provádění obchodních operací, komerční využití Internetu v oblastech komerčních internetových médií a vyhledávacích služeb, on-line inzerce, shromažďování, poskytování a třídění obchodních nebo podnikatelských informací; (36) služby elektronických plateb, finanční a peněžní služby, služby pro zpracování plateb po síti, poradenství a konzultace vtažující se k výše uvedeným službám; (38) komunikace prostřednictvím sítí vláknové optiky, telekomunikační služby, komunikace prostřednictvím počítačových terminálů, komunikace prostřednictvím rádia, komunikace prostřednictvím telefonu, počítačem řízený přenos dat a obrazu, poskytování přístupu do světových počítačových sítí, poskytování interaktivních on-line vývěsek pro přenos vzkazů mezi počítačovými uživateli, informace, elektronická pošta, informační kanceláře, komunikace (telefonní -), počítačová komunikace, poskytování internetových diskusních fór, poskytování přístupu k databázím, přenos digitálních souborů, videokonferenční služby, zprávy (zasílání -), poradenství a konzultace vztahující se k výše uvedeným službám; (39) automobilová doprava, balení zboží, balíky, dodávky zboží, doručovací a kurýrní služby, logistika v dopravě, pronájem mrazicích boxů, pronájem skladů, přeprava a doručování výrobků uvedených ve třídách 30, 31, 32, 33; (41) nakladatelství a vydavatelství periodických a neperiodických publikací v tištěné i elektronické podobě, zprostředkování výchovné a zábavní činnosti, zprostředkování kulturních a uměleckých akcí, setkání, výstav, soutěží a přednášek, činnost knižních klubů, tvorba pořadů pro rozhlasové a televizní vysílání, ediční činnost, publikační činnost, nahrávání nosičů zvukových nebo obrazově zvukových, půjčování nahraných zvukových a/nebo obrazově zvukových záznamů, provozování on-line her, tvorba elektronických časopisů, periodik, knih, informace o výchově a vzdělání, korespondenční kurzy, koučink, organizování a vedení seminářů, organizování sportovních soutěží; (42) tvorba software, programování internetových databázových systémů a internetových aplikací, programování multimediálních aplikací, vytváření a modelování 3D animací, interaktivní a grafické programy (tvorba), tvorba multimediálních dokumentů, prezentací, aplikací, katalogů, konstrukce WWW prezentací a řešení WWW serverů, počítačové animace a vizualizace, programové projekty (tvorba), tvorba informačních databází, digitalizace dokumentů.

(730) Pizzatime s.r.o., Újezd 450/40, Praha 1 - Malá Strana, 11801, CZ

(740) PELIKÁN KROFTA KOHOUTEK advokátní kancelář s.r.o., Mgr. Matěj Vácha, advokát, Újezd 450/40, Praha 1 - Malá Strana, 11801

(210) O-506984

(220) 22.08.2013

(320) 22.08.2013

(511) 6, 7, 8, 9, 35

(540)



(510) (6) obecné kovy a jejich slitiny, kovové stavební materiály, kovové stavební materiály přenosné, kovové materiály pro železnice, kovové kabely a dráty neelektrické, kovové potřeby zámečnické a klempířské, kovové trubky, seřfy, kovové výrobky, které nejsou uvedeny v jiných třídách, rudy, kotvy, fitinky kovové pro potrubí na stlačený vzduch, objímky (kovové), štíty vývěsní (kovové), komínové nástavce (kovové), kouřové roury, kouřovody (kovové), kontejnery (jako obal) (kovové), okapy z kovu, značky dopravní (kovové), s výjimkou světelných a mechanických, značky signalizační, s výjimkou světelných a mechanických (kovové), registrační značky z kovu, lana z kovu, těsnící uzávěry kovové, stožáry z kovu, popruhy (kovové) pro manipulování s nákladem, dláždění (kovové), olovené plomby, plovoucí mola z kovu pro kotvení lodí, dráty (železné), hliníkový drát, dráty z obecných kovů, dráty ze slitin obecných kovů netavitelné, ostatní drát, měděný drát neizolovaný, ocelový drát, podložky z kovu, tyče z kovu pro svařování a pájení, nádrže kovové, kontejnery z kovů, nádoby kovové na tekuté palivo, nádoby kovové na stlačený plyn nebo zkapalněný vzduch, plovoucí nádoby z kovu, kolejnice z kovu, štetovnice z kovu, identifikační štítky z kovu, pletivo, trubky z kovu, okapové roury z kovu, drenážní trubky z kovu, komíny z kovu, vodovodní trubky z kovu, ocelové trubky, potrubí z kovu pro ústřední topení, piloty upevňovací (kovové), stavební nebo nábytkové kování z niklové mosazi, bezpečnostní řetězy kovové, řetězy kovové, dlaždice kovové, značky z kovu pro vozidla, schránky z kovu, poštovní schránky z kovu; (7) stroje a obráběcí stroje, motory (s výjimkou motorů pro pozemní vozidla), spojky a transmisní zařízení mimo ty, které jsou pro pozemní vozidla, zemědělské nástroje, kromě nástrojů poháněných ručně, lůně pro vejce, prodejní automaty, ohříváče vody (části strojů), stlačený vzduch (hnací stroje na -), hnací motory, s výjimkou motorů pro pozemní vozidla, redukční ventily (části strojů), regulátory tlaku (součásti strojů), zvedáky (stroje), brusky, drtiče elektrické pro domácnost, tlakové ventily (části strojů), zpětné klapky, obráběcí kola, brzdové čelisti, jiné než pro vozidla, kompresory (stroje), kohouty (části strojů, motorů a hnacích strojů), jeřáby mostové, jeřáby, maznice (části strojů), stroje pro textilní průmysl, měchy, zatavovací stroje pro průmyslové účely, odpad (zařízení na třídění a zpracování -), zemní práce (stroje na -), exkavátory, brusky, barvicí stroje, stroje na opracování skla, stroje na malování, stroje na lisování odpadů, stroje a přístroje pro leštění [elektrické], děrovací stroje, kompresory (stroje), obrábění (zařízení na -), balicí stroje, odlévání tiskařských písmen (stroje pro -), etiketovací stroje, hydraulická ovládací zařízení pro stroje, motory a hnací stroje, motory pro loď, plnicí dmýchadla, čerpadla (stroje), čerpadla (části strojů, motorů a hnacích strojů), vakuová čerpadla (stroje), čerpadla na stlačený vzduch, čerpadla pro vytápěcí zařízení, mazací čerpadla, odstředivá čerpadla, nápravy pro stroje, sklířidla (části strojů), vrtačková sklířidla (části strojů), vrtačky, lepicí pistole elektrické, pistole na vytlačování tmelů na stlačený vzduch, věšáky-závěsy jako součást strojů, valivá ložiska pro stroje, válečková ložiska, samomazací ložiska, ložiska pro převodové hřídele, kuličková ložiska, ložiskové skříně, výtahy, jiné než lyžařské vleky, převodovky pro stroje, řemeny pro dopravníky, pružiny (části strojů), průbojníky pro děrovací stroje, vysavače, radiátory [chladicí] pro motory a hnací jednotky, klínové řemeny pro motory a hnací jednotky, řemeny pro dynamo, řemeny pro motory a hnací jednotky, lepicí pásy pro řemenice, ucpávky (části strojů), míchačky, převody, jiné než pro pozemní vozidla, turbíny, jiné než pro pozemní vozidla, hydraulické turbíny, turbokompresory, ojnice pro stroje, motory a hnací jednotky, odsávací stroje pro průmyslové účely, odsávače prachu a jiných nečistot, dávkovače lepicí pásy (stroje), manipulační zařízení (na principu vzduchového polštáře), ložiskové čepy (části strojů), odstředivky, řetěz k elevátoru (část stroje), hadice k vysavači; (8) nářadí a nástroje s ručním pohonem, nožičské zboží, příbory, vidličky a lžice, zbraně sečné a bodné, břitvy, kolovrátky truhlářské (vrtací nástroje), perličky, kleště, hustlíky pneumatik (pumpičky ruční), upínací pouzdra pro výstružníky,

výstružníky, pořízky, zaškrabávací nástroje (škrabáky), stahovány (pro tesaře a bednáře); (9) přístroje a nástroje vědecké, námořní, geodetické, fotografické, filmové, optické, přístroje pro vážení, měření, signalizaci, kontrolu (inspekci), záchranu a přístroje pro vyučování, přístroje a nástroje pro vedení, přepínání, přeměnu, akumulaci, regulaci nebo řízení elektrického proudu, přístroje pro záznam, převod, reprodukci zvuku nebo obrazu, nosiče dat magnetické, záznamové disky, kompaktní disky, dvd a ostatní digitální záznamové nosiče, ústrojí pro přístroje na mince, pokladny registrační, kalkulačky, zařízení na zpracování dat, počítače, počítačový software, hasicí přístroje, vysokofrekvenční přístroje, rentgenové přístroje nikoliv pro lékařské účely, radiologické přístroje pro průmyslové účely, majáky světelné, solární baterie, akumulátory elektrické, kódované identifikační náramky magnetické, signalizační bóje, záchrané bóje, signální bóje, elektrolyzéry, váhy, dopisní váhy, mostní váhy, přesné váhy, vlnoměry, voltmetry, vrata na mince na parkovištích, mechanické značky, přístroje na testování plynů, plynoměry, galvanometry, dynamometry, elektronické nástěnky, tlakoměry, manometry, přístroje na měření tlaku, přístroje na měření teploty, teploměry, geodetické přístroje, magnety, ozdobné magnety, helmy vojenské, ochranné masky, detektory kovů k průmyslovým nebo vojenským účelům, zařízení mincová (mechanismy pro -), mikrometry, chrániče kol pro pracovníky, elektrifikované ploty, omezovače (elektřina), signalizační panely světelné nebo mechanické, geodetické přístroje a nástroje, navigační přístroje a nástroje, měřicí přístroje elektrické, přesné měřicí přístroje, relé elektrické, turnikety automatické, ukazatele sklonu, sklonoměry, zabezpečovací zařízení proti krádeži, regulátory tepelné, čtečky čárových kódů, měřiče frekvence, čipy (integrovane obvodů), svařovací elektrody, pájky elektrické, armatury (elektřina); (35) reklama, řízení obchodní činnosti, obchodní administrativy, kancelářské práce, předvádění zboží, propagace prodeje pro druhé, obstaravatelské služby pro třetí osoby (nákup výrobků a služeb pro jiné podniky), agentury vývozu a dovozu, agentury poskytující komerční informace, reklamní agentury, cenové analýzy nákladů, pronájem reklamních ploch, průzkumy veřejného mínění, marketingové studie, obchodní informace, obchodní informace a poradenství pro spotřebitele, obchodní průzkum, průzkum trhu, podnikové poradenství a obchodní management, poradenství v obchodní činnosti, poradenství v oblasti vedení podniků, obchodní nebo podnikatelské poradenství (profesionální -), služby v oblasti grafické úpravy pro reklamní účely, umělci (agentury), aktualizace reklamních materiálů, organizování výstav pro komerční nebo reklamní účely, pořádání veletrhů pro komerční nebo reklamní účely, pomoc při řízení obchodní činnosti, pomoc při řízení obchodních a průmyslových podniků, prezentace výrobků v komunikačních médiích pro účely maloobchodu, vydávání reklamních textů, distribuce vzorků, šíření reklamních předmětů, on-line inzerce na počítačové síti, reklama poštou, televizní reklama, příprava inzertních sloupků, správa (komerční) licencí na výrobky a služby ostatních, administrativní zpracování objednávek.

(590) Barevná

(730) **Obchthestvo s ogranitchennoi otvetstvennostyuu «Signal-Stroi», 14, oul. Stantsionnaya, mkr. Belye Stolby, Domodedovo, r-n Domodedovskyy, RU-142050, RU**

(740) Mgr. Michaela Chytilová, Budečská 2165/35, Praha 2 - Vinohrady, 12000

(210) **O-507453**

(220) 10.09.2013

(320) 10.09.2013

(511) 16, 21, 25, 32, 33, 35, 40, 41, 43

(540)

### Colours of beer

(510) (16) papír a papírenské zboží, lepenka a výrobky z těchto materiálů, tiskárenské výrobky, výrobky z papíru, kartónu a lepenky, reklamní, propagační a informační materiály z papíru a plastických hmot, zejména neperiodické a periodické tiskoviny na papírových nosičích, jídelní listy, papírové ubrusky, stojánky reserve papírové, katalogy, prospekty, plakáty, letáky, prezentační a firemní tiskoviny, ceníky a jiné reklamní, propagační a informační materiály na papírových nosičích, papírové soubory dat, papírové a lepenkové poustače, reklamní tabule a vývěsky, billboardy, pohlednice, fotografie a jiná grafická díla, kartografická díla, etikety na lahve, obtisky, nálepky, papírové a plastové obálky, sáčky, tašky a pytle (z papíru nebo z umělých hmot, vše v rámci této třídy), krabice a balíčky lepenkové nebo papírové, papírové visačky, papírové a plastové obaly a krabice na lahve, balicí papír a plastové fólie na balení, kelímky papírové, papírové a plastové tácky a podložky na stolování, papírové a plastové podložky pod sklenice, lepicí pásy papírové, lepicí

pásky plastové pro kancelářské a balicí účely, papírové utěrky, ubrusky a ubrusy, banketní sukně papírové, kalendáře, diáře, dekorativní, propagační a upomínkové předměty z papíru, papírové hmoty a plastu zahrnuté ve tř. 16, papírový odpad; (21) výrobky ze skla, keramiky a porcelánu spadající do třídy 21, jídelní a nápojové soupravy, sklenice a skleničky, džbány a džbány, půllitry, poháry, trička, košile, svetry, bundy sportovní, čepice, skleněné a keramické nádoby a nádobí, desky na jídelní a nápojové listky, stolní chladicí nádoby náležející do třídy 21, stolní nádoby na led, ohřívačky na pivo neelektrické, otvíračky na pivo, otvíračky na jiné nápoje, vázy, nádobí a náčiní pro domácnost nebo kuchyň (nikoliv z drahých kovů, ani postříbených nebo pozlacených kovů), vše v rámci této třídy, koše na odpadky, smetníky, pohárky z papíru a z umělých hmot, utěrky na čištění, distributory toaletního papíru; (25) oblečení, obuv, opasky, pokrývky hlavy, šály, trička, košile, svetry, bundy sportovní, čepice, čepice s kšiltu, čelenky, zástěry (zástěry číšnícké), vesty (vesty číšnícké), sluneční kšiltu; (32) piva různých druhů a stupňovitostí, světlá i tmavá, sudová i lahvová, piva výčepní, sladová, ležáky a piva příchucovaná, piva speciální, jako piva bylinná a bylinková, zázvorová, ovocná, piva nízkenergetická a s nízkým obsahem alkoholu, piva nealkoholická, dietetická piva a nápoje (vyjma určených k léčebným účelům), sladina a sladové nápoje míchané a lihuprosté, šumivé nápoje na bázi piva s nízkým obsahem alkoholu nebo nealkoholická s obsahem ovocných anebo zeleninových šťáv, výtažků a výluhů, případně bylin, nápoje kvašené nealkoholické, nealkoholické nápoje, zejména limonády, šumivé a jiné nealkoholické nápoje, též z ovocných šťáv a přípravy na jejich výrobu, též s ovocnou šťávou, minerální vody a přípravy na její výrobu, přírodní nebo umělé, zejména trestí (ne, éterické oleje), tablety a prášky, nealkoholické nápoje obsahující kyselinu uhličitou, ovocné a zeleninové šťávy a nápoje, proteinové, vitamínové, multivitaminové, energetické, iontové, izotonické, též obohacené adaptogeny a výživové nápoje, nápoje obohacené vitamíny a/nebo minerály, vše nikoliv pro léčebné účely, šerbetu, sodovky a stolové vody, dietní nápoje, lehká piva a ležáky, též v netekuté formě, nealkoholické aperitivy, přípravky nebo příchutě na výrobu nápojů, zejména koncentráty a sirupy, ovocné nebo zeleninové šťávy a nápoje z ovocných šťáv, džusy a mošty, nealkoholické nápoje obohacené vitamíny nebo minerály, tablety a prášky na přípravu šumivých nealkoholických nápojů, nealkoholické nápoje s příchutí ovoce nebo zeleniny, pramenité vody, stolní vody perlivé i neperlivé, míchané nápoje nealkoholické, nápoje z rajčatové šťávy, aperitivy nealkoholické; (33) alkoholické nápoje (s výjimkou pív), lihoviny včetně nápojů míchaných a mixovaných, likéry a vína (vyjma určených pro lékařské účely), destiláty vinné, ovocné, bylinné a zeleninové včetně macerátů a výluhů, destiláty ušlechtilé a řezané, vína stolní, jakostní, odrůdová včetně přívláskových a ledových, vína šumivá a perlivá, vína likérová a aromatizovaná, alkoholické mošty, alkoholické aperitivy a koktejly, koncentráty k přípravě alkoholických nápojů a esence do lihovin, alkoholické nápoje zahrnuté ve tř. 33; (35) maloobchodní a velkoobchodní služby s výrobky ve třídách 1 až 34, inzerce, organizování a zajišťování obchodních předváděcích akcí výrobků a služeb, obchodní nebo podnikatelské informace, pomoc, poradenství a poskytování konzultací v obchodní činnosti, vytváření obchodních a obchodně-informačních sítí, zprostředkování interaktivního obchodu pomocí globálních komunikačních sítí (Internet) s výrobky tříd 1 - 34, reklamní a propagační činnost, zprostředkování reklamní činnosti, organizování komerčních a reklamních výstav, zprostředkování obchodních záležitostí s výrobky tříd 1 - 34, shromažďování různého zboží pro třetí osoby (kromě jejich přepravy), v rozsahu zboží tříd 1 až 34, za účelem umožnění spotřebitelům, aby si tyto výrobky mohli pohodlně prohlížet a nakupovat, rozšiřování vzorků zboží, obchodní pomoc v oblasti gastronomie, restauračních činností a služeb s tím souvisejících, vše v rámci této třídy, elektronický obchod prostřednictvím Internetu (on-line shop) s výrobky ve třídách 1 - 34, služby exportu a importu; (40) pivovarnictví a sladovnictví, příprava surovin pro výrobu piva, výroba a zpracování sladu, výroba, vaření piva různých druhů a stupňovitostí, zpracování chmele, ječmene, ovoce, zeleniny a bylin včetně koření, výroba sladových nápojů, fermentace, výroba nealkoholických a alkoholických nápojů, výroba přípravků alkoholických a nealkoholických nápojů, odborné informace o zpracování materiálů; (41) organizování a pořádání společenských, kulturních, sportovních a zábavních produkcí, organizování a vedení kongresů, konferencí, seminářů, kolokvií a pracovních setkání, online poskytování počítačových her, vzdělávací, zábavná a sportovní činnost, pořádání a organizování odborných setkání jako jsou kurzy, školení, konference, symposia, přednášky, půjčování a pronájem televizních, rozhlasových a jiných přístrojů pro přenos a reprodukci zvuku a obrazu, půjčování nosičů zvuku a obrazu, pronájem kinosálů a společenských sálů, pořádání a organizování společenských setkání, plesů, večírků a soutěží,

organizování sportovních soutěží a turnajů, pořádání pivních festivalů, výchova, vzdělávání, zábava, sportovní aktivity, organizování klubové činnosti, pořádání odborných a vzdělávacích akcí, včetně lektorské činnosti, organizování kulturních nebo vzdělávacích výstav (autogramiády, galerie, obrazárny), služby k zábavě a pobavení spadající do třídy 41, služby pro odpočinek a rekreaci, informace o možnostech rekreace, informace o výchově a vzdělávání v oblasti cestovního ruchu, služby zajišťování, rezervace a poskytování vstupenek na sportovní, kulturní, společenské a jiné zábavní akce, informace o sportovních, kulturních, zábavných a vzdělávacích akcích, služby tlumočnické a překladatelské, informační služby týkající se organizování kulturních, vzdělávacích, zábavných a sportovních akcí a vystoupení, pořádání nekomerčních výstav, poskytování informací pro neobchodní účely, zejména z oblasti veřejného života, kultury, zábavy a sportu, zpracování koncepcí rozvoje a projektů v oblasti kultury, sportu a vzdělávání, publikační činnost, zpravodajství, publicistika, zprostředkování v oblasti kultury, výchovy, zábavy a sportu, provozování a provádění her a soutěží i veřejných, provozování divadla, provozování kina, výstavní činnost v oblasti kultury nebo zábavy nebo výchovy nebo vzdělávání, poskytování služeb výchovných, vzdělávacích, soutěžních, kulturních a zábavních prostřednictvím Internetu a jiných sítí, provozování tělovýchovných zařízení, pronájem a půjčování sportovních potřeb s výjimkou dopravních prostředků, pronájem stadionů, tenisových dvorců, provozování a/nebo pronájem fitness centra, nadační činnost - dobročinná činnost a charitativní - humanitární činnost v oblasti kulturní, výchovné a vzdělávací, podpora rozvoje a rozšiřování všech forem umění, podpora rozvoje, rozšiřování a zvyšování úrovně vzdělanosti, podpora rozvoje občanské společnosti a ochrana lidských práv v oblasti vzdělání, kultury a výchovy, organizování a pořádání kulturních dobročinných/humanitárních akcí, organizování a pořádání veřejných sbírek nefinančního rázu v rámci této třídy, agenturní činnost v oblasti kultury; (43) služby zajišťující dočasné ubytování, stravování a pitný režim, provozování hostinských činností, restaurací, barů, snack barů, CAFETERIÍ, MOTORESTŮ, HOSTINCŮ, HOSPODEKŮ, PIVNIC, služby rychlého občerstvení, catering (hromadné dodávání hotových jídel, nápojů do restaurací, jídelen, zajištění stravování při společenských akcích) a služby spojené s nákupem a obstaráváním potravin, nápojů a občerstvení spadající do této třídy, příprava jídel, společné stravování, podávání jídel a nápojů, příprava jídel a nápojů ke spotřebě, poskytování a obstarávání jídla a nápojů, provoz automatů pro občerstvení, zásobování, služby gastronomie, poskytování gastronomických služeb, zprostředkovatelská činnost v oblasti gastronomie v rámci služeb restaurací a pivnic, příprava a zhotovování jídel a výrobků teplé a studené kuchyně, pořádání hostin, provozování pizzerie, bufetu, samoobslužné restaurace, kavárny, zásobovací služby a rozvoz jídla, pronajímání společenských a jednacích místností a salónek, ubytovací služby, hotelové služby, služby zajišťující pronájem jednacích místností, provoz kempů, rezervace pobytů, půjčování restauračního zařízení, pořádání pivních a gastronomických festivalů, přehlídek a ochutnávek v rámci této třídy, organizování recepce a koktejlů se zaměřením na pivovarnictví a gastronomii, zásobování restaurací a provozoven potravinářskými výrobky a nápoji, poradenství v oboru gastronomie v rámci této třídy.

(730) **3E PROJEKT, a.s.**, Mjr. Nováka 1490/14, Ostrava, Hrabůvka, 70030, CZ  
(740) Silesia Patent & Trademark s.r.o., Pod Školou 1278, Šenov, 73934

(210) **O-507570**

(220) 16.09.2013

(320) 16.09.2013

(511) 43



(540)

## NAGANO 98

(510) (43) služby zajišťující stravování a nápoje, dočasné ubytování, bary, bufety, hotelové služby, hotely, jídelny, kavárny, motely, penziony, restaurace, samoobslužné restaurace, zásobování - catering.

(730) **Chomátová Barbora Bc.**, Aloisina Výšina 643, Liberec 15, 46015, CZ

(210) **O-508087**

(220) 04.10.2013

(320) 04.10.2013

(511) 17, 19

(540)

## POROFLEX

(510) (17) izolační a těsnicí materiály a výrobky; (19) stavební materiály nekovové, minerální výrobky a materiály pro těžební a stavební průmysl na bázi pojivových materiálů.

(730) **DSI SCHAUM CHEMIE Sp. z o.o.**, ul. Podleska 72, 43-190 Mokolów, PL

(740) Mgr. Jitka Vejražková, patentový zástupce, Podkovářská 6, Praha 9, 19000

(210) **O-508217**

(220) 10.10.2013

(320) 10.10.2013

(511) 36, 37, 45

(540)



(510) (36) vymáhání a správa pohledávek, mimosoudní vymáhání pohledávek, agenturní služby při vymáhání dluhů, peněžní a finanční služby, konzultace při průzkumu úvěrů, finanční analýzy, pojištění proti neplacení dluhu, služby při platebním řízení v rámci této třídy, clearing (zúčtování vzájemných pohledávek a závazků), kanceláře pro inkasování pohledávek (faktoring), služby v oblasti likvidace podniků (finanční záležitosti), úschovny služby a úschova v bezpečnostních schránkách, úschova cenností, finanční služby, bankovní služby, poskytování bankovních služeb on-line, poskytování spořicíh a úvěrových služeb, informační a poradenské služby ve všech výše uvedených oblastech třídy 36, finanční služby, bankovní služby a pojišťovnictví - služby v rámci této třídy, služby finančního trhu, finanční služby - analýzy, transakce, operace, finanční informace, finanční poradenství a finanční řízení, daňové odhady, finanční odhady a oceňování v oblastech pojišťovnictví, bankovníctví, nemovitostí, burzovní makléřství, kurzovní záznamy na burze, finanční sponzorování, financování koupí na splátky, poskytování hypotečních půjček, hypoteční služby, makléřské služby v oblasti hypoték, finanční pronájem - leasing, garance, záruky, kauce, úvěrové banky, bezhotovostní operace, platební převody vykonávané elektronicky, elektronický převod kapitálu, kapitálové investice, domácí bankovní služby, vydávání cenin, vydávání cestovních šeků, vydávání cenných papírů, služby a vydávání kreditních karet, měnové služby a operace, směnárenské služby,

spořitelny, zprostředkování a poradenství v oblasti pojištění, služby pojišťoven - uzavírání pojistek a pojistných smluv životních, úrazových a proti požáru, nemocenské pojištění, vyplácení důchodů, důchodové fondy, pojistné - technické služby (statistika), služby týkající se úvěrových karet rámci této třídy, služby realitní kanceláře - obchodování s nemovitostmi, zprostředkování pronájmu a koupě nemovitostí, pronájem nemovitostí - bytů, domů, kanceláří, pozemků, farem, vedení nájemních a činžovních domů, správa nemovitostí, inkasování nájemného, ubytovací kanceláře (byty, místnosti), oceňování numismatických sbírek, starožitností, uměleckých děl, známek a šperků, celní služby, organizování dobročinných a jiných sbírek, provozování zastaváren; (37) instalace, montáž, opravy a údržba bezpečnostních, poplašných a jiných elektronických a zabezpečovacích zařízení, další opravy a instalační služby v rámci této třídy, montáž technologických zařízení, zřizování poplašných zařízení a instalace monitorování poplašných zařízení, revize a zkoušky vyhrazených elektrických a elektronických zařízení a přístrojů, konzultační servis a poradenství v rámci této třídy, zejména v souvislosti s poplašnými zařízeními, akustickými poplašnými zařízeními, detektory, světelnou signalizací, zabezpečovacími zařízeními proti krádeži, zabezpečovacími zařízeními proti krádeži elektrickými a dalšími výrobky ve třídě 9, stavebnictví, práce omítkářské a sádrovací, služby ve stavebnictví, provádění investorských staveb, stavebních prací, pronájem stavebních strojů, technologických a provozních zařízení, montáž ocelových konstrukcí, natěračské práce, provádění staveb, jejich změn a odstraňování, montáž a údržba konstrukcí, montáž lešení, stavební práce, rekonstrukce, opravy a servisní služby ve stavebnictví, provádění povrchových úprav budov, rekonstrukce fasád, konzultační servis a poradenství ve stavebnictví, provádění zateplování fasád a střeš, spárování a rekonstrukce spár panelových objektů, montáž skládaných a sendvičových obvodových pláštů zateplených i nezateplených, opravy a izolování okenních spár, klempířské práce, zednické práce, kompletace a instalace oken a dveří včetně zárubní a okenních rámců, vrat všech typů, zimních zahrad, zasklených lodžii, prosklených fasád a jiných kovových a nekovových konstrukcí, servisní, údržbářské a opravárenské práce, zprostředkování uvedených činností, zejména v souvislosti s poplašnými zařízeními, akustickými poplašnými zařízeními, detektory, světelnou signalizací, zabezpečovacími zařízeními proti krádeži, zabezpečovacími zařízeními proti krádeži elektrickými a dalšími výrobky ve třídě 9, pokrývačské služby; (45) ostraha majetku a osob, právnícké služby včetně právních služeb na poli vymáhání dluhů, bezpečnostní agentura - komplexní služby v oblasti komerční bezpečnosti, profesionální bezpečnostní služby týkající se administrativních, průmyslových a soukromých objektů, služby - festivalová ostraha, fyzická ostraha osob a majetku, event security (ostraha koncertů, firemních večírků, open air festivalů), sport security (ostraha sportovních akcí a turnajů), ostraha budov a objektů, detektivní služby, vzdálený dohled systémem PCO - elektronická ostraha, patrolovací monitorovací služby, obsluha bezpečnostních a technologických velinů, ostraha dopravních prostředků, hlídací noční služby, doprovod osob, služby osobních strážců, poradenství v oblasti bezpečnosti, monitorování bezpečnostních a poplašných zařízení, záchranné služby, hašení požárů, otevírání bezpečnostních zámků, právní služby, pořádková služba, adopční agentury, manželské a předmanželské poradny, sestavování horoskopů, půjčovny oděvů včetně obleků a večerních šatů, doprovod, doprovod do společnosti, seznamovací služby, pátrání po nezvěstných osobách, pohřební služby, kremace, zpopelňování, organizace náboženských setkání, osobní a společenské služby poskytované třetími osobami k uspokojení potřeb jednotlivců.

(730) **PVDM Trade, s.r.o.**, náměstí 28. dubna 22/27, Brno, 63500, CZ

(740) **DANĚK & PARTNERS** Advokátní a patentová kancelář, Ing. Dr. Vilém Daněk, Vinohradská 45/1107, Praha 2, 12000

(210) **O-508369**

(220) 17.10.2013

(320) 17.10.2013

(511) 9, 12, 16, 35, 37, 45

(540)



(510) (9) zabezpečovací zařízení a jejich součásti v rámci této třídy, vysílače, spouštěcí zařízení v rámci této třídy, řídicí počítače, anténní systémy, zaměřovací přijímače, modulátory, aktivační vysílače, zobrazovací displeje, software; (12) zabezpečovací poplašná zařízení proti odcizení vozidel, zabezpečovací zařízení proti odcizení vozidel, vyhledávací a monitorovací zařízení vozidel po jejich odcizení; (16) tiskoviny; (35) reklama, propagační činnost; (37) montáž, údržba a servis telekomunikačních zařízení; (45) poskytování technických služeb k ochraně majetku a osob (bezpečnostní služby).

(590) Barevná

(730) SECAR BOHEMIA, a.s., Štěpánská 650/23, Praha 1 - Nové Město, 11000, CZ

(740) Rott, Růžička & Guttman Patentové, známkové a advokátní kanceláře, JUDr. Vladimír Rott, Vinohradská 37, Praha 2, 12000

(210) **O-508370**

(220) 17.10.2013

(320) 17.10.2013

(511) 9, 12, 16, 35, 37, 45

(540)



(510) (9) zabezpečovací zařízení a jejich součásti v rámci této třídy, vysílače, spouštěcí zařízení v rámci této třídy, řídicí počítače, anténní systémy, zaměřovací přijímače, modulátory, aktivační vysílače, zobrazovací displeje, software; (12) zabezpečovací poplašná zařízení proti odcizení vozidel, zabezpečovací zařízení proti odcizení vozidel, vyhledávací a monitorovací zařízení vozidel po jejich odcizení; (16) tiskoviny; (35) reklama, propagační činnost; (37) montáž, údržba a servis telekomunikačních zařízení; (45) poskytování technických služeb k ochraně majetku a osob (bezpečnostní služby).

(590) Barevná

(730) SECAR BOHEMIA, a.s., Štěpánská 650/23, Praha 1 - Nové Město, 11000, CZ

(740) Rott, Růžička & Guttman Patentové, známkové a advokátní kanceláře, JUDr. Vladimír Rott, Vinohradská 37, Praha 2, 12000

(210) **O-508371**

(220) 17.10.2013

(320) 17.10.2013

(511) 9, 12, 16, 35, 37, 45

(540)



(510) (9) zabezpečovací zařízení a jejich součásti v rámci této třídy, vysílače, spouštěcí zařízení v rámci této třídy, řídicí počítače, anténní systémy, zaměřovací přijímače, modulátory, aktivační vysílače, zobrazovací displeje, software; (12) zabezpečovací poplašná zařízení proti odcizení vozidel, zabezpečovací zařízení proti odcizení vozidel, vyhledávací a monitorovací zařízení vozidel po jejich odcizení; (16) tiskoviny; (35) reklama, propagační činnost; (37) montáž, údržba a servis telekomunikačních zařízení; (45) poskytování technických služeb k ochraně majetku a osob (bezpečnostní služby).

(590) Barevná

(730) SECAR BOHEMIA, a.s., Štěpánská 650/23, Praha 1 - Nové Město, 11000, CZ

(740) Rott, Růžička & Guttman Patentové, známkové a advokátní kanceláře, JUDr. Vladimír Rott, Vinohradská 37, Praha 2, 12000

(210) **O-508372**

(220) 17.10.2013

(320) 17.10.2013

(511) 9, 12, 16, 35, 37, 45

(540)



(510) (9) zabezpečovací zařízení a jejich součásti v rámci této třídy, vysílače, spouštěcí zařízení v rámci této třídy, řídicí počítače, anténní systémy, zaměřovací přijímače, modulátory, aktivační vysílače, zobrazovací displeje, software; (12) zabezpečovací poplašná zařízení proti odcizení vozidel, zabezpečovací zařízení proti odcizení vozidel, vyhledávací a monitorovací zařízení vozidel po jejich odcizení; (16) tiskoviny; (35) reklama, propagační činnost; (37) montáž, údržba a servis telekomunikačních zařízení; (45) poskytování technických služeb k ochraně majetku a osob (bezpečnostní služby).

(590) Barevná

(730) SECAR BOHEMIA, a.s., Štěpánská 650/23, Praha 1 - Nové Město, 11000, CZ

(740) Rott, Růžička & Guttman Patentové, známkové a advokátní kanceláře, JUDr. Vladimír Rott, Vinohradská 37, Praha 2, 12000

(210) **O-508380**

(220) 17.10.2013

(320) 17.10.2013

(511) 9, 16, 35, 42

(540)



(510) (9) data, databáze a jiné informační produkty na elektronických, magnetických a optických nosičích, spadajících do tř. 9, nosiče dat, zejména diskety, CD romy, magnetické disky, optické disky, DVD, elektronické sítě, multimediální aplikace, multimediální informační katalogy, elektronické časopisy, elektronická periodika a knihy v elektronické podobě, nahaný software (počítačové programy) na CD a DVD discích a magnetických médiích, nahané počítačové programy operačních systémů, software s možností stažení, audiovizuální programy, audio programy, hudební díla na nosičích nebo v elektronické podobě, nahané zvukové a zvukově obrazové záznamy, obaly na zvukové nosiče a videokazety, kancelářská, výpočetní, reprografická a telekomunikační technika všeho druhu včetně doplňků a příslušenství, informační a komunikační technologie, informační systémy, vybavení pro zpracování informací pro počítače, počítačový hardware, informační elektronický portál; (16) pohledy ilustrované se zvukovou nahrávkou; (35) inzertní, reklamní a propagační činnost prostřednictvím jakéhokoliv média, poskytování obchodních nebo podnikatelských informací, pomoc při řízení obchodní činnosti, marketing, průzkum a analýza trhu, odborné obchodní poradenství, systemizace informací do počítačové databáze, vyhledávání, indexování, spojování a uspořádání dat pro Internet, zprostředkování v oblasti provozování sítě obchodů, obchodních středisek, zprostředkování obchodních kontaktů, provádění obchodních operací, informační a poradenská činnost v oblasti obchodu, komerční využití Internetu v oblastech komerčních internetových médií a vyhledávacích služeb, on-line inzerce, propagační, reklamní a inzertní činnost, předvádění zboží, propagace věrnostních karet a platebních karet při prodeji zboží, vyhodnocení obchodu a průzkum trhu, organizace výstav ke komerčním účelům a k reklamním účelům; (42) vývoj software, programování internetových databázových systémů a internetových aplikací, programování multimediálních aplikací, vytváření a modelování 3D animací, tvorba multimediálních dokumentů, prezentací, aplikací, katalogů, konstrukce WWW prezentací a řešení WWW serverů, počítačové animace a vizualizace, programové projekty, tvorba informačních databází, elektronických časopisů, periodik, knih, technické poradenství v oblasti software a výpočetní techniky.

(590) Barevná

(730) **Apatyka servis s.r.o.**, K Pérovně 945/7, Praha 10, 10200, CZ

(740) BOHEMIA PATENT, Ing. Jana Vandělková, Spálená 97/29, Praha 1, 11000

(210) **O-508403**

(220) 17.10.2013

(320) 17.10.2013

(511) 35, 38, 41

(540)

### Koktejl Karla Voříška

(510) (35) prodej reklamního času inzerentům, prezentace her a soutěží pro veřejnost, poskytování informací komerčního nebo reklamního charakteru, multimediálních informací komerčního charakteru, komerční využití Internetu v oblastech komerčních internetových médií a vyhledávacích služeb, on-line inzerce, organizační zabezpečování televizního vysílání, zprostředkování v obchodních vztazích, merchandising, marketing, reklamní, inzertní a propagační činnost prostřednictvím jakéhokoliv média, prostřednictvím telefonní sítě nebo datové sítě nebo informační sítě nebo elektronické sítě nebo komunikační sítě nebo počítačové sítě; (38) televizní vysílání, rozšiřování televizního vysílání, digitální vysílání, přenosy zpráv, přenos zpráv a obrazových informací pomocí počítače, přenášení vysílání pomocí satelitních družic, šíření audiovizuálních děl, technické a organizační zabezpečení televizního vysílání, šíření informací, audio nebo audiovizuálních děl prostřednictvím informační nebo datové

nebo elektronické nebo komunikační nebo telekomunikační nebo počítačové sítě, zejména Internetu, informační služby na Internetu související s televizním vysíláním; (41) nakladatelství a vydavatelství, ediční činnost, publikační činnost, nahrávání nosičů zvukových nebo obrazově zvukových, půjčování nahaných zvukových a zvukově obrazových záznamů, tvorba audiovizuálních děl, zpravodajství, publicistika, televizní zpravodajství, obrazové zpravodajství, televizní produkce, filmová produkce, tvorba programů, tvorba a výroba televizních a audiovizuálních programů, agenturní činnost v oblasti kultury, zprostředkování v oblasti kultury, výchovy, zábavy a sportu, výchovná, vzdělávací, soutěžní a zábavní činnost, zábavní nebo kulturní nebo vzdělávací představení, organizace společenských a kulturních akcí, organizace, provozování a provádění her a soutěží i veřejných, výstavní činnost v oblasti kultury nebo zábavy nebo výchovy nebo vzdělávání, poskytování on-line elektronických publikací a děl (bez možnosti stažení), poskytování služeb výchovných, vzdělávacích, soutěžních, kulturních a zábavních prostřednictvím Internetu a jiných sítí, pronájem a půjčování audio přístrojů, video přístrojů, video rekordérů, videokamer, fotoaparátů, promítaček, rozhlasových a televizních přijímačů, filmů, kulturních a vzdělávacích potřeb a přístrojů.

(730) **FTV Prima, spol. s r.o.**, Na Žertvách 24/132, Praha 8 - Libeň, 18000, CZ

(210) **O-508462**

(220) 21.10.2013

(320) 21.10.2013

(511) 35, 36, 38, 41

(540)



(510) (35) pomoc při řízení podniku a obchodní činnosti, řízení obchodních společností a podniků, zakládání a prodej obchodních společností a podniků, administrativní činnost, zajišťování a poskytování sídla pro podnikání pro třetí osoby, průzkum a vyhodnocování obchodní činnosti, konzultační činnost pro obchodní účely, informační a poradenská činnost v oblasti obchodních služeb, vypracování odborných stanovisek v oblasti řízení podniků a v oblasti obchodní činnosti, podnikatelské poradenství, analýzy nákladů, oceňování obchodních podniků, marketingové studie, hospodářské, ekonomické prognózy, pronájem kancelářských strojů a zařízení, zpracování nákupních objednávek, příprava a zajištění daňových přiznání, poradenství a konzultace v oblasti efektivnosti provozu a vykonávání práce, zajištění účetních služeb, včetně fakturace, vedení mzdové a personální agendy, personální poradenství, poradenství v oblasti vedení obchodních společností a podniků, zajištění registrace k daňovým a jiným povinnostem souvisejícím s podnikatelskou činností (administrativní služby), propagační činnost, marketing, reklama, franchising, poskytování informací o podmínkách a pravidlech podnikání, tvorba a řízení projektů obchodních podnikatelských záměrů; (36) aktivní řízení majetkových účastí (finanční služby), správa majetku třetích osob, odhad nemovitostí, služby v oblasti nemovitostí, kalkulace a sestavení investičních záměrů (finanční služby) a správa nemovitostí, realitní kancelář, zprostředkovatelská činnost v oblasti nemovitostí, finanční zprostředkování a další finanční služby, finanční prognózy, poskytování finančních informací o strukturálních fondech, finanční analýzy a poskytování finančních informací, finanční oceňování a odhady v oblasti pojišťovnictví, bankovníctví a nemovitostí, finanční řízení, poskytování a zajišťování finančních služeb, investice a investování kapitálu, inkasování pohledávek, konzultační činnost v oblasti pojišťovnických a bankovních služeb, likvidace podniků, makléřské služby, jednatelství; (38) telefonní komunikace, počítačová komunikace, poskytování a pronájem telekomunikačních připojení ke globální počítačové síti, služby dálkových konferencí, elektronická pošta, informační kanceláře, pronájem a půjčování přístrojů pro přenos hlasu, zpráv a informací, videokonferenční služby, příjem, přebírání a přeposílání a zasílání poštovních zásilek; (41) školení a vzdělávání, vydavatelská činnost, publikační činnost, pořádání

kulturních, společenských a zábavních akcí, organizace konferencí, seminářů a sympozií.

(590) Barevná

(730) **FIRMIN s.r.o.**, Slavojova 579/9, Praha 2, 12800, CZ

(740) JUDr. Lukáš Jansa, advokát, Sokola Tůmy 743/16, Ostrava - Mariánské Hory, 70900

(210) **O-508463**

(220) 21.10.2013

(320) 21.10.2013

(511) 35, 36, 38, 41

(540)

## FIRMIN

(510) (35) pomoc při řízení podniku a obchodní činnosti, řízení obchodních společností a podniků, zakládání a prodej obchodních společností a podniků, administrativní činnost, zajišťování a poskytování sídla pro podnikání pro třetí osoby, průzkum a vyhodnocování obchodní činnosti, konzultační činnost pro obchodní účely, informační a poradenská činnost v oblasti obchodních služeb, vypracování odborných stanovisek v oblasti řízení podniků a v oblasti obchodní činnosti, podnikatelské poradenství, analýzy nákladů, oceňování obchodních podniků, marketingové studie, hospodářské, ekonomické prognózy, pronájem kancelářských strojů a zařízení, zpracování nákupních objednávek, příprava a zajištění daňových přiznání, poradenství a konzultace v oblasti efektivnosti provozu a vykonávání práce, zajištění účetních služeb, včetně fakturace, vedení mzdové a personální agendy, personální poradenství, poradenství v oblasti vedení obchodních společností a podniků, zajištění registrace k daňovým a jiným povinnostem souvisejícím s podnikatelskou činností (administrativní služby), propagační činnost, marketing, reklama, franchising, poskytování informací o podminekách a pravidlech podnikání, tvorba a řízení projektů obchodních podnikatelských záměrů; (36) aktivní řízení majetkových účastí (finanční služby), správa majetku třetích osob, odhad nemovitostí, služby v oblasti nemovitostí, kalkulace a sestavení investičních záměrů (finanční služby) a správa nemovitostí, realitní kancelář, zprostředkovatelská činnost v oblasti nemovitostí, finanční zprostředkování a další finanční služby, finanční prognózy, poskytování finančních informací o strukturálních fondech, finanční analýzy a poskytování finančních informací, finanční oceňování a odhady v oblasti pojišťovnictví, bankovníctví a nemovitosti, finanční řízení, poskytování a zajišťování finančních služeb, investice a investování kapitálu, inkasování pohledávek, konzultační činnost v oblasti pojišťovnických a bankovních služeb, likvidace podniků, makléřské služby, jednatelství; (38) telefonní komunikace, počítačová komunikace, poskytování a pronájem telekomunikačních připojení ke globální počítačové síti, služby dálkových konferencí, elektronická pošta, informační kanceláře, pronájem a půjčování přístrojů pro přenos hlasu, zpráv a informací, videokonferenční služby, příjem, přebírání a přeposílání a zaslání poštovních zásilek; (41) školení a vzdělávání, vydavatelská činnost, publikační činnost, pořádání kulturních, společenských a zábavních akcí, organizace konferencí, seminářů a sympozií.

(730) **FIRMIN s.r.o.**, Slavojova 579/9, Praha 2, 12800, CZ

(740) JUDr. Lukáš Jansa, advokát, Sokola Tůmy 743/16, Ostrava - Mariánské Hory, 70900

(210) **O-508506**

(220) 22.10.2013

(320) 22.10.2013

(511) 16, 35, 38, 41

(540)

## Blesk pro ženy Vaše skvělá kamarádka

(510) (16) tiskoviny všeho druhu, noviny, časopisy, periodika, propagační materiály v rámci této třídy, knihy, učebnice, učební pomůcky, kromě přístrojů, křížovky, katalogy, papírenské zboží; (35) inzertní činnost, reklamní a propagační činnost, pronájem reklamních ploch na Internetu, marketing, systematizace informací do počítačových databází; (38) přenos zpráv, šíření tištěných a elektronických periodik a knih, vše prostřednictvím počítačů, počítačových, datových a telekomunikačních sítí (zejména prostřednictvím Internetu), poskytování přístupu do počítačových databází, poskytování internetových diskusních fór; (41) výchovná, vzdělávací a zábavná činnost, sportovní a kulturní aktivity, organizování vzdělávacích a zábavných soutěží, vydavatelská činnost, vydávání elektronických knih a časopisů on-line, rozmnožování a nahrávání zvukových a zvukově-obrazových záznamů, poskytování on-line elektronických publikací (bez možnosti stažení).

(730) **CZECH NEWS CENTER a.s.**, Komunardů 1584/42, Praha 7, 17000, CZ

(210) **O-508601**

(220) 24.10.2013

(320) 24.10.2013

(511) 9, 16, 35, 38, 41

(540)

RANÍČEK

(510) (9) antény, audiovizuální zařízení pro výuku, automaty hudební, hrací skříně uváděné do chodu vhozením mince, azimut (nástroje na určování), barometry, brýle, pouzdra na brýle, brýle sluneční, brýle proti slunci, brýlové řetízky, buzoly, směrové kompas, clony na oči, čističe nosičů zvukových záznamů, čočky kontaktní, čočky optické, čtecí zařízení v televizi, dalekohledy, diapositivy, promítací přístroje na diapositivy, diktafony, magnetické disky, kompaktní disky (audio-video), gramofonové desky, gramofonové jehly, disky optické, DVD přehrávače, elektronická pera (vizuální zobrazovací jednotky), elektronické oznamovací tabule, elektronické publikace (s možností stažení), epidiaskopy, filmové kamery, exponované filmy, střihací zařízení na filmy, kreslené filmy, fotoaparáty, hologramy, nosiče záznamů nahrané i nenahrané, audiovizuální programy, filmy, CD disky, DVD disky, obaly na CD disky nebo DVD disky nebo na nosiče záznamů, jezdecké přilby, kalkulačky, kalkulačky kapesní, exponované kinofilmy, klávesnice počítačové, krokoměry, magnetická média, magnetické disky, magnetické nosiče dat, magnetické pásky, magnetofony, magnety, magnety dekorativní, mincové mechanismy pro televizory, monitory, mikrofony, nosiče dat magnetické, nosiče dat optické, nosiče zvukových nahrávek, nosiče zvukových záznamů nahrané i nenahrané, audiovizuální díla na nosičích, audiovizuální díla v digitální podobě, programové vybavení pro počítače, interaktivní software, software, hardware výpočetní techniky, interaktivní databáze, elektronické databáze, multimediální aplikace, elektronické multimediální nebo elektronické multimediální katalogy, elektronická periodika a knihy v elektronické podobě, ochranné brýle pro sport, ochranné helmy pro sport, obrazovky, optické disky kompaktní CD ROM, plátna promítací, počítače, počítačové hry (programy), počítačové tiskárny, podložky pod myš, potápěčské masky, potápěčské oděvy, potápěčské rukavice, pravítka (měřicí přístroje), pravítko logaritmické, přehrávače kompaktních disků, přilby ochranné, přístroje pro reprodukci zvuku, rádia, signalizační pišťalky, sluchátka, snímače obrazu, skenery (zpracování dat), tampóny do uší pro potápěče, televizní přístroje, trojúhelníky výstražné pro vozidla, videokamery, videokazety, videopásky, vyučovací stroje, zápisník elektronický, závaží; (16) alba, atlasy, pouzdra s barvami (školní pomůcky), blahopřání, blahopřání hudební, bloky (papírenské výrobky), brožury, papírové bryndáčky, časopisy, časopisy - komiksy, čínská tuš, desky (papírenské výrobky), psací desky s klipsem na přidržování papíru, desky na dokumenty (šanon, pořadače), dopisní papír, držáky na psací potřeby, figurky (sošky) z papírové hmoty, fólie hliníková na balení potravin, fotografie, stojany na fotografie, zemské globusy, grafické reprodukce, grafiky, gummy na mazání, hlína modelovací, houbičky navlhčovací (kancelářské potřeby), hroty psacích per, chrániče prstů (kancelářské potřeby), inkoust v tyčince, inkousty, kalamáře, kalendáře, kalendáře trhací, kancelářské potřeby, kromě nábytku, kancelářské sponky, papírové kapesníky, výrobky z kartónu, spadající do této třídy, karty, katalogy, kelímky papírové na mléčné výrobky, krabice na klobouky z lepenky, knihy, záložky do knih, knížky brožované, knižní zarážky, vzory na kopírování, papírové kornouty, krabice lepenkové nebo papírové, kružitka, křída na psaní, laminovačky (- na dokumenty) pro použití v kanceláři, výrobky z lepenky spadající do této třídy, malířská plátna, malířské stojany, malířské štetce, štetce, štetce na psaní, mapy, zeměpisné mapy, mašle papírové, materiály na pečeti, pomůcky na mazání, sáčky pro mikrovlnné trouby, misky na vodové barvy, materiály na modelování, nálepky (lepící pásky) pro kancelářské použití nebo pro domácnost, napínáčky, násadky na pera,

noviny, nože na papír, obálky, obaly (papírnické výrobky), obaly na spisy, obtisky, ocelová pera, opěradla na ruce pro malíře, ořezávací stroky na tužky, ořezávátka na tužky, oznámení rodinných událostí (papírnické výrobky), palety pro malíře, papír, dopisní papír, papír kopírovací (pauzovací), pergamenový papír, papír sací, svítilny, toaletní papír, papír voskovaný, papír Xuan, papírenské výrobky spadající do této třídy, papírová prostírání, papírové ubrusy, papírové podložky pod sklenice, podložky pod pивní sklenice, papírové ubrousky, pastelky, pouzdra na pasy, pečetě, penály, pera (kancelářské potřeby), pera plnicí, periodika, plakáty, plány, psací podložky, pomůcky učební, kromě přístrojů, pohlednice, poštovní známky, potřeby na psaní, poutače z papíru nebo lepenky, pouzdra na doklady, pouzdra na pera, pouzdra s psacími potřebami, papírové praporky, pravítka, prospekty, příručky, psací podložky, psací soupravy (sada psacích potřeb), publikace, papírové pytlíky jako obaly, razítka, razítka datovací, pouzdra na razítka, razítkovací podušky, ročenky, papírové ručníky, rýsovací nástroje, samolepky, samolepky pro domácnost a pro kancelářské potřeby, sešity, sešíváčky, skicárky, stírátka na tabule, školní potřeby, tabule školní, těžítka, tikety, tiskopisy, tiskové typy, tiskoviny, tužky, tuhy do tužek, držátka na tužky, patentní tužky, uhly na kreslení, zápisníky, zpěvníky; (35) reklamní, inzertní a propagační činnost, marketing, inzerce poštou, licence na výrobky a služby ostatních (komerční správa), nábor zaměstnanců, pomoc při řízení obchodní činnosti, obchodní nebo podnikatelské informace, obchodní nebo podnikatelský průzkum, organizování výstav (komerčních nebo reklamních), personální poradenství, pořádání veletrhů pro obchodní a reklamní účely, průzkum trhu, průzkum veřejného mínění, zajišťování předplatného telekomunikačních služeb pro ostatní, merchandising, organizační zabezpečování televizního vysílání, předvádění zboží, příprava inzertních sloupků, reklama (propagace), reklama on-line v počítačové síti, aktualizování reklamních materiálů, pronájem reklamních materiálů, zaslání reklamních materiálů zákazníkům, rozšiřování reklamních nebo inzertních materiálů, sekretářské služby, služby v oblasti grafické úpravy pro reklamní účely, styky s veřejností, vydávání reklamních nebo náborových propagačních a inzertních textů, televizní reklama, obchodní vedení uměleckých agentur, zajišťování novinového předplatného (pro předplatitele); (38) telekomunikace, služby umožňující komunikaci jedné osoby s druhou, elektronická pošta, služby elektronických nástěnek (telekomunikační služby), informační kanceláře, vysílání kabelové televize, služby dálkových konferencí, počítačová komunikace, posílání zpráv, poskytování internetových diskusních fór, pronájem přístrojů pro přenos zpráv, pronájem přístupového času ke globálním počítačovým sítím, pronájem zařízení pro přenos informací, přenášení pomocí satelitních družic, přenos zpráv a obrazových informací pomocí počítače, půjčování telekomunikačních zařízení, telekonference (služby dálkových konferencí), teleshoppingové služby (poskytování televizních kanálů pro teleshoppingové služby), televizní vysílání, digitální vysílání, televizní vysílání programů, televizní vysílání zábavných, vzdělávacích, výchovných, soutěžních, diskusních a informačních pořadů, šíření elektronických časopisů, informací, elektronických periodik, knih v elektronické podobě, audio nebo audiovizuálních děl prostřednictvím informační nebo datové nebo elektronické nebo komunikační nebo telekomunikační nebo počítačové sítě, zejména Internetu, pomocí satelitů a jiné, informační služby na Internetu související s televizním vysíláním, služby na Internetu související s televizním vysíláním v rámci této třídy, provozování internetového serveru, provozování internetového portálu, zajištění prostoru pro webové stránky, poskytování portálu na Internetu, poskytování on-line platformy pro nahrávání, zpracování, přenos a aktualizaci dat, obrázků, fotografií, 3D aplikací, telexové služby, rádiové vysílání, výzvy (služby poskytované rádiem, telefonem nebo jinými elektronickými komunikačními prostředky), zaslání zpráv; (41) dabing, nakladatelství a vydavatelství, ediční činnost, publikační činnost, nahrávání nosičů zvukových nebo obrazových zvukových, služby v oblasti digitálního zpracování obrazu, elektronické publikování (DTP), služby v oblasti digitálních estrád, tvorba a šíření audiovizuálních děl, zpravodajství, publicistika, televizní zpravodajství, TV produkce, tvorba programů, tvorba a výroba televizních a audiovizuálních programů, obrazové zpravodajství, filmová produkce, jiná než reklamní, filmová studia, filmová tvorba, filmové projekce, pronájem filmových promítaček a jejich příslušenství, půjčování filmů, fotografování, informace o možnostech zábavy, informace o výchově a vzdělávání, poskytování služeb v oblasti karaoke (hudební doprovod písní dle výběru zpěváka), výchovně zábavné klubové služby, kluby zdraví (služby), knihovny (půjčování knih), vydávání knih, koncertní sítě, sály, organizování a vedení konference, organizování a vedení kongresů, korespondenční kurzy, provozování muzea, služby nahrávacího studia, nahrávání videopásek, organizování

kulturních nebo vzdělávacích výstav, organizace společenských a kulturních akcí, organizace, provozování a provádění her a soutěží i veřejných, provozování kina, organizování plesů, organizování vzdělávacích nebo zábavných soutěží, výstavní činnost v oblasti kultury nebo zábavy nebo výchovy nebo vzdělávání, zábavné parky, plánování a organizování večírků, pořádání soutěží krásy, poskytování on-line elektronických publikací [bez možnosti stažení], pronájem audio nahrávek, pronájem dekorací, pronájem kinematografických filmů, pronájem osvětlovacích zařízení pro divadla nebo televizní studia, pronájem rozhlasových a televizních přijímačů, provozování her on-line (z počítačové sítě), předprodeje vstupenek, výroba divadelních nebo jiných představení, půjčování filmů, půjčování přenosných videokamer, půjčování videokamer, půjčování videopásek, psaní scénářů, pronájem rozhlasových a televizních přijímačů, organizování a vedení seminářů, služby v oblasti grafické úpravy, jiné než pro reklamní účely, studia nahrávací (služby), reportérské služby, školení, vyučování, výroba rozhlasových a televizních programů, televizní zábava, zveřejňování textů, kromě reklamních, tlumočení posunkové řeči, opatřování titulků, výuka, vzdělávací informace, nahrávání videopásek, střih videopásků, vydávání elektronických knih a časopisů on-line, vydávání textů, s výjimkou reklamních nebo náborových, výroba videofilmů, pronájem zvukového nahrávacího zařízení, živé představení, organizování živých vystoupení.

(730) Česká televize, Kavčí Hory 1, Praha 4 - Kavčí Hory, 14070, CZ

(210) **O-508821**

(220) 04.11.2013

(320) 04.11.2013

(511) 6, 19, 35

(540)

**IDEA DOOR**

(510) (6) kovové dveře a okna; (19) nekovová okna; (35) zprostředkovatelská činnost a marketing v oblasti obchodu a obchodních služeb vztahených k uvedeným výrobkům ve tř. 6 a 19.

(730) "J. A. P." spol. s r.o., Nivky 67, Přerov III - Lověšice, 75002, CZ

(740) Ing. Petr Soukup, Vídeňská 8, Olomouc, 77200

(210) **O-508877**

(220) 05.11.2013

(320) 05.11.2013

(511) 9, 35, 37, 41, 42

(540)

### Program POHODA

(510) (9) počítačový software, nahrané počítačové programy, optické nebo magnetické nosiče dat, CD, DVD, blue-ray disky, počítače, notebooky, počítačový hardware, paměťové, mikroprocesorové, zvukové nebo grafické karty do počítačů, rozhraní pro počítače, periferní zařízení k počítačům, modemy, monitory, LCD monitory, optické čítače, skenery, tiskárny k počítačům, zařízení na úpravu a zpracování textu, čítače čárového kódu, elektronické registrační pokladny, elektronické registrační pokladny s fiskálním modulem, elektronické fiskální tiskárny, pokladní tiskárny, elektronické POS terminály, zejména jako elektronická zařízení umožňující realizaci bezhotovostních plateb, čtecí zařízení pro čtení karet všech druhů, elektronické terminály, počítačové tiskárny pro systémy zpracování dat a finančních transakcí, elektronická zařízení pro příjem, kontrolu a zúčtování peněz, bankovek nebo mincí, počítačové terminály a počítačový software pro použití ve finančních, bankovních nebo telekomunikačních službách především na zpřístupnění, zúčtování a úhradu finančních operací, magnetické identifikační karty, zařízení pro přenos, reprodukci, zpracování nebo záznam zvuku, obrazu nebo dat s výjimkou televizních přístrojů a exponovaných filmů a kinofilmů, měřicí přístroje, elektronické publikace stažené z telekomunikační sítě, cloudy; (35) maloobchodní a velkoobchodní služby s výrobky uvedenými ve třídě

9, maloobchodní a velkoobchodní služby s elektronikou a multimédií, shromažďování různých výrobků, především uvedených výrobků pro třetí osoby (kromě dopravy) s cílem umožnit zákazníkům, aby si mohli tyto výrobky pohodlně prohlížet a nakupovat, a to prostřednictvím maloobchodních prodejen, velkoobchodů, prostřednictvím katalogového prodeje nebo elektronickými prostředky, prostřednictvím webových stránek nebo prostřednictvím teleshoppingu, poradenství týkající se maloobchodní a velkoobchodní činnosti s počítačovým softwarem, počítači, počítačovými komponenty, elektronikou a multimédií, sběr údajů do počítačových databází a seřazování údajů v počítačových databázích, vedení kartoték v počítači, účetnictví, vedení účetnictví, revize účtů, fakturace, zprostředkování obchodu se softwarem, poskytování uvedených služeb prostřednictvím komunikačních médií, elektronické pošty, SMS zpráv, počítačových sítí nebo Internetu; (37) montáž, údržba, servis, čištění a opravy elektronických registračních pokladen, POS terminálů, počítačů, počítačových komponent, počítačových sítí, periferních zařízení k počítačům, elektroniky a multimédií, informace o údržbě a opravách, montáž, údržba a opravy kancelářských strojů a zařízení, stavební činnosti, především stavební činnosti související s instalací počítačových a komunikačních systémů a sítí, kladení a instalace elektrických a optických kabelů a vedení, stavební úpravy budov především související s instalací počítačových a komunikačních systémů a sítí, výstavba serverových místností, opravy a instalace elektrických spotřebičů a klimatizačních zařízení, instalace a opravy poplašných systémů proti vloupání, poskytování uvedených služeb prostřednictvím komunikačních médií, elektronické pošty, SMS zpráv, počítačových sítí nebo Internetu; (41) vzdělávání, školení a výcvik, především vzdělávání, školení a výcvik v oblasti počítačového softwaru a hardwaru, elektronických registračních pokladen, POS terminálů a počítačů, vydávání příruček, knih, časopisů a periodik, vydávání textů s výjimkou reklamních nebo náborových, vydávání knih a časopisů v elektronické formě online, informace o vzdělávání a možnostech zábavy, organizování a vedení kongresů, konferencí a seminářů, poskytování uvedených služeb prostřednictvím komunikačních médií, elektronické pošty, SMS zpráv, počítačových sítí nebo Internetu; (42) počítačové programování, tvorba softwaru, návrh softwaru, návrh počítačových systémů, obnovování počítačových databází, poradenství v oblasti počítačového hardwaru a softwaru, odborné poradenství a diagnostika v oblasti počítačových sestav, pokladních systémů, serverů, síťových systémů, tiskáren, kopírovacích strojů, elektroniky a multimédií, výzkum a vývoj v oblasti softwaru, počítačů a počítačových komponentů, servis a aktualizace počítačových programů, zhotovování kopií počítačových programů, instalace počítačových programů, analýza softwaru, diagnostikování a testování softwaru, pronájem počítačů a počítačového softwaru, pronájem počítačových periferních zařízení, hostingové služby, hosting software, webové služby (software), vytváření a udržování počítačových webových stránek pro zákazníky, hostování na počítačových webových stránkách, převod a konverze údajů a dokumentů z fyzických médií na elektronická média, vytváření a udržování počítačových stránek pro zákazníky, hostování na počítačových stránkách, grafický a průmyslový design, navrhování obalů, poskytování uvedených služeb prostřednictvím komunikačních médií, elektronické pošty, SMS zpráv, počítačových sítí nebo Internetu, cloudové služby.

(730) **STORMWARE s.r.o.**, Za Prachárnou 45, Jihlava, 58601, CZ

(740) INPARTNERS GROUP, Ing. Dušan Kendereški, Lidická 51, Brno, 60200

(210) **O-508878**

(220) 05.11.2013

(320) 05.11.2013

(511) 9, 35, 37, 41, 42

(540)

### Účetnictví POHODA

(510) (9) počítačový software, nahrané počítačové programy, optické nebo magnetické nosiče dat, CD, DVD, blue-ray disky, počítače, notebooky, počítačový hardware, paměťové, mikroprocesorové, zvukové nebo grafické karty do počítačů, rozhraní pro počítače, periferní zařízení k počítačům, modemy, monitory, LCD monitory, optické čítače, skenery, tiskárny k počítačům, zařízení na úpravu a zpracování textu, čítače čárového kódu, elektronické registrační pokladny, elektronické registrační pokladny s fiskálním modulem, elektronické fiskální tiskárny, pokladní tiskárny, elektronické POS terminály, zejména jako elektronická zařízení umožňující realizaci bezhotovostních plateb, čtecí zařízení pro čtení karet všech druhů, elektronické terminály, počítačové tiskárny pro systémy zpracování dat a finančních transakcí, elektronická zařízení pro příjem, kontrolu a zúčtování peněz, bankovek nebo mincí, počítačové terminály a

počítačový software pro použití ve finančních, bankovních nebo telekomunikačních službách především na zpřístupnění, zúčtování a úhradu finančních operací, magnetické identifikační karty, zařízení pro přenos, reprodukci, zpracování nebo záznam zvuku, obrazu nebo dat s výjimkou televizních přístrojů a exponovaných filmů a kinofilmů, měřicí přístroje, elektronické publikace stažené z telekomunikačních sítí, cloudy; (35) maloobchodní a velkoobchodní služby s výrobky uvedenými ve třídě 9, maloobchodní a velkoobchodní služby s elektronikou a multimédií, shromažďování různých výrobků, především uvedených výrobků pro třetí osoby (kromě dopravy) s cílem umožnit zákazníkům, aby si mohli tyto výrobky pohodlně prohlížet a nakupovat, a to prostřednictvím maloobchodních prodejen, velkoobchodů, prostřednictvím katalogového prodeje nebo elektronickými prostředky, prostřednictvím webových stránek nebo prostřednictvím teleshoppingu, poradenství týkající se maloobchodní a velkoobchodní činnosti s počítačovým softwarem, počítači, počítačovými komponenty, elektronikou a multimédií, sběr údajů do počítačových databází a seřazování údajů v počítačových databázích, vedení kartoték v počítači, účetnictví, vedení účetnictví, revize účtů, fakturace, zprostředkování obchodu se softwarem, poskytování uvedených služeb prostřednictvím komunikačních médií, elektronické pošty, SMS zpráv, počítačových sítí nebo Internetu; (37) montáž, údržba, servis, čištění a opravy elektronických registračních pokladen, POS terminálů, počítačů, počítačových komponent, počítačových sítí, periferních zařízení k počítačům, elektroniky a multimédií, informace o údržbě a opravách, montáž, údržba a opravy kancelářských strojů a zařízení, stavební činnosti, především stavební činnosti související s instalací počítačových a komunikačních systémů a sítí, kladení a instalace elektrických a optických kabelů a vedení, stavební úpravy budov především související s instalací počítačových a komunikačních systémů a sítí, výstavba serverových místností, opravy a instalace elektrických spotřebičů a klimatizačních zařízení, instalace a opravy poplašných systémů proti vloupání, poskytování uvedených služeb prostřednictvím komunikačních médií, elektronické pošty, SMS zpráv, počítačových sítí nebo Internetu; (41) vzdělávání, školení a výcvik, především vzdělávání, školení a výcvik v oblasti počítačového softwaru a hardwaru, elektronických registračních pokladen, POS terminálů a počítačů, vydávání příruček, knih, časopisů a periodik, vydávání textů s výjimkou reklamních nebo náborových, vydávání knih a časopisů v elektronické formě online, informace o vzdělávání a možnostech zábavy, organizování a vedení kongresů, konferencí a seminářů, poskytování uvedených služeb prostřednictvím komunikačních médií, elektronické pošty, SMS zpráv, počítačových sítí nebo Internetu; (42) počítačové programování, tvorba softwaru, návrh softwaru, návrh počítačových systémů, obnovování počítačových databází, poradenství v oblasti počítačového hardwaru a softwaru, odborné poradenství a diagnostika v oblasti počítačových sestav, pokladních systémů, serverů, síťových systémů, tiskáren, kopírovacích strojů, elektroniky a multimédií, výzkum a vývoj v oblasti softwaru, počítačů a počítačových komponentů, servis a aktualizace počítačových programů, zhotovování kopií počítačových programů, instalace počítačových programů, analýza softwaru, diagnostikování a testování softwaru, pronájem počítačů a počítačového softwaru, pronájem počítačových periferních zařízení, hostingové služby, hosting software, webové služby (software), vytváření a udržování počítačových webových stránek pro zákazníky, hostování na počítačových webových stránkách, převod a konverze údajů a dokumentů z fyzických médií na elektronická média, vytváření a udržování počítačových stránek pro zákazníky, hostování na počítačových stránkách, grafický a průmyslový design, navrhování obalů, poskytování uvedených služeb prostřednictvím komunikačních médií, elektronické pošty, SMS zpráv, počítačových sítí nebo Internetu, cloudové služby.

(730) **STORMWARE s.r.o.**, Za Prachárnou 45, Jihlava, 58601, CZ

(740) INPARTNERS GROUP, Ing. Dušan Kendereški, Lidická 51, Brno, 60200

(210) **O-508879**

(220) 05.11.2013

(320) 05.11.2013

(511) 9, 35, 37, 41, 42

(540)

### Informační systém POHODA

(510) (9) počítačový software, nahrané počítačové programy, optické nebo magnetické nosiče dat, CD, DVD, blue-ray disky, počítače, notebooky, počítačový hardware, paměťové, mikroprocesorové, zvukové nebo grafické karty do počítačů, rozhraní pro počítače, periferní zařízení k počítačům, modemy, monitory, LCD monitory, optické čítače, skenery, tiskárny k počítačům, zařízení na úpravu a zpracování textu, čítače

čárového kódu, elektronické registrační pokladny, elektronické registrační pokladny s fiskálním modulem, elektronické fiskální tiskárny, pokladní tiskárny, elektronické POS terminály, zejména jako elektronická zařízení umožňující realizaci bezhotovostních plateb, čtecí zařízení pro čtení karet všech druhů, elektronické terminály, počítačové tiskárny pro systémy zpracování dat a finančních transakcí, elektronická zařízení pro příjem, kontrolu a zúčtování peněz, bankovek nebo mincí, počítačové terminály a počítačový software pro použití ve finančních, bankovních nebo telekomunikačních službách především na zpřístupnění, zúčtování a úhradu finančních operací, magnetické identifikační karty, zařízení pro přenos, reprodukci, zpracování nebo záznam zvuku, obrazu nebo dat s výjimkou televizních přístrojů a exponovaných filmů a kinofilmů, měřicí přístroje, elektronické publikace stažené z telekomunikační sítě, cloudy; (35) maloobchodní a velkoobchodní služby s výrobky uvedenými ve třídě 9, maloobchodní a velkoobchodní služby s elektronikou a multimédií, shromažďování různých výrobků, především uvedených výrobků pro třetí osoby (kromě dopravy) s cílem umožnit zákazníkům, aby si mohli tyto výrobky pohodlně prohlížet a nakupovat, a to prostřednictvím maloobchodních prodejen, velkoobchodů, prostřednictvím katalogového prodeje nebo elektronickými prostředky, prostřednictvím webových stránek nebo prostřednictvím teleshoppingu, poradenství týkající se maloobchodní a velkoobchodní činnosti s počítačovým softwarem, počítači, počítačovými komponenty, elektronikou a multimédií, sběr údajů do počítačových databází a seřazování údajů v počítačových databázích, vedení kartoték v počítači, účetnictví, vedení účetnictví, revize účtů, fakturace, zprostředkování obchodu se softwarem, poskytování uvedených služeb prostřednictvím komunikačních médií, elektronické pošty, SMS zpráv, počítačových sítí nebo Internetu; (37) montáž, údržba, servis, čištění a opravy elektronických registračních pokladen, POS terminálů, počítačů, počítačových komponent, počítačových sítí, periferních zařízení k počítačům, elektroniky a multimédií, informace o údržbě a opravách, montáž, údržba a opravy kancelářských strojů a zařízení, stavební činnosti, především stavební činnosti související s instalací počítačových a komunikačních systémů a sítí, kladení a instalace elektrických a optických kabelů a vedení, stavební úpravy budov především související s instalací počítačových a komunikačních systémů a sítí, výstavba serverových místností, opravy a instalace elektrických spotřebičů a klimatizačních zařízení, instalace a opravy poplašných systémů proti vloupání, poskytování uvedených služeb prostřednictvím komunikačních médií, elektronické pošty, SMS zpráv, počítačových sítí nebo Internetu; (41) vzdělávání, školení a výcvik, především vzdělávání, školení a výcvik v oblasti počítačového softwaru a hardwaru, elektronických registračních pokladen, POS terminálů a počítačů, vydávání příruček, knih, časopisů a periodik, vydávání textů s výjimkou reklamních nebo náborových, vydávání knih a časopisů v elektronické formě online, informace o vzdělávání a možnostech zábavy, organizování a vedení kongresů, konferencí a seminářů, poskytování uvedených služeb prostřednictvím komunikačních médií, elektronické pošty, SMS zpráv, počítačových sítí nebo Internetu; (42) počítačové programování, tvorba softwaru, návrh softwaru, návrh počítačových systémů, obnovování počítačových databází, poradenství v oblasti počítačového hardwaru a softwaru, odborné poradenství a diagnostika v oblasti počítačových sestav, pokladních systémů, serverů, síťových systémů, tiskáren, kopírovacích strojů, elektroniky a multimédií, výzkum a vývoj v oblasti softwaru, počítačů a počítačových komponentů, servis a aktualizace počítačových programů, zhotovování kopií počítačových programů, instalace počítačových programů, analýza softwaru, diagnostikování a testování softwaru, pronájem počítačů a počítačového softwaru, pronájem počítačových periferních zařízení, hostingové služby, hosting software, webové služby (software), vytváření a udržování počítačových webových stránek pro zákazníky, hostování na počítačových webových stránkách, převod a konverze údajů a dokumentů z fyzických médií na elektronická média, vytváření a udržování počítačových stránek pro zákazníky, hostování na počítačových stránkách, grafický a průmyslový design, navrhování obalů, poskytování uvedených služeb prostřednictvím komunikačních médií, elektronické pošty, SMS zpráv, počítačových sítí nebo Internetu, cloudové služby.

(730) **STORMWARE s.r.o.**, Za Prachárnou 45, Jihlava, 58601, CZ

(740) INPARTNERS GROUP, Ing. Dušan Kendereški, Lidická 51, Brno, 60200

(210) **O-508880**

(220) 05.11.2013

(320) 05.11.2013

(511) 9, 35, 37, 41, 42

(540)

## ERP POHODA

(510) (9) počítačový software, nahané počítačové programy, optické nebo magnetické nosiče dat, CD, DVD, blue-ray disky, počítače, notebooky, počítačový hardware, paměťové, mikroprocesorové, zvukové nebo grafické karty do počítačů, rozhraní pro počítače, periferní zařízení k počítačům, modemy, monitory, LCD monitory, optické čítače, skenery, tiskárny k počítačům, zařízení na úpravu a zpracování textu, čítače čárového kódu, elektronické registrační pokladny, elektronické registrační pokladny s fiskálním modulem, elektronické fiskální tiskárny, pokladní tiskárny, elektronické POS terminály, zejména jako elektronická zařízení umožňující realizaci bezhotovostních plateb, čtecí zařízení pro čtení karet všech druhů, elektronické terminály, počítačové tiskárny pro systémy zpracování dat a finančních transakcí, elektronická zařízení pro příjem, kontrolu a zúčtování peněz, bankovek nebo mincí, počítačové terminály a počítačový software pro použití ve finančních, bankovních nebo telekomunikačních službách především na zpřístupnění, zúčtování a úhradu finančních operací, magnetické identifikační karty, zařízení pro přenos, reprodukci, zpracování nebo záznam zvuku, obrazu nebo dat s výjimkou televizních přístrojů a exponovaných filmů a kinofilmů, měřicí přístroje, elektronické publikace stažené z telekomunikační sítě, cloudy; (35) maloobchodní a velkoobchodní služby s výrobky uvedenými ve třídě 9, maloobchodní a velkoobchodní služby s elektronikou a multimédií, shromažďování různých výrobků, především uvedených výrobků pro třetí osoby (kromě dopravy) s cílem umožnit zákazníkům, aby si mohli tyto výrobky pohodlně prohlížet a nakupovat, a to prostřednictvím maloobchodních prodejen, velkoobchodů, prostřednictvím katalogového prodeje nebo elektronickými prostředky, prostřednictvím webových stránek nebo prostřednictvím teleshoppingu, poradenství týkající se maloobchodní a velkoobchodní činnosti s počítačovým softwarem, počítači, počítačovými komponenty, elektronikou a multimédií, sběr údajů do počítačových databází a seřazování údajů v počítačových databázích, vedení kartoték v počítači, účetnictví, vedení účetnictví, revize účtů, fakturace, zprostředkování obchodu se softwarem, poskytování uvedených služeb prostřednictvím komunikačních médií, elektronické pošty, SMS zpráv, počítačových sítí nebo Internetu; (37) montáž, údržba, servis, čištění a opravy elektronických registračních pokladen, POS terminálů, počítačů, počítačových komponent, počítačových sítí, periferních zařízení k počítačům, elektroniky a multimédií, informace o údržbě a opravách, montáž, údržba a opravy kancelářských strojů a zařízení, stavební činnosti, především stavební činnosti související s instalací počítačových a komunikačních systémů a sítí, kladení a instalace elektrických a optických kabelů a vedení, stavební úpravy budov především související s instalací počítačových a komunikačních systémů a sítí, výstavba serverových místností, opravy a instalace elektrických spotřebičů a klimatizačních zařízení, instalace a opravy poplašných systémů proti vloupání, poskytování uvedených služeb prostřednictvím komunikačních médií, elektronické pošty, SMS zpráv, počítačových sítí nebo Internetu; (41) vzdělávání, školení a výcvik, především vzdělávání, školení a výcvik v oblasti počítačového softwaru a hardwaru, elektronických registračních pokladen, POS terminálů a počítačů, vydávání příruček, knih, časopisů a periodik, vydávání textů s výjimkou reklamních nebo náborových, vydávání knih a časopisů v elektronické formě online, informace o vzdělávání a možnostech zábavy, organizování a vedení kongresů, konferencí a seminářů, poskytování uvedených služeb prostřednictvím komunikačních médií, elektronické pošty, SMS zpráv, počítačových sítí nebo Internetu; (42) počítačové programování, tvorba softwaru, návrh softwaru, návrh počítačových systémů, obnovování počítačových databází, poradenství v oblasti počítačového hardwaru a softwaru, odborné poradenství a diagnostika v oblasti počítačových sestav, pokladních systémů, serverů, síťových systémů, tiskáren, kopírovacích strojů, elektroniky a multimédií, výzkum a vývoj v oblasti softwaru, počítačů a počítačových komponentů, servis a aktualizace počítačových programů, zhotovování kopií počítačových programů, instalace počítačových programů, analýza softwaru, diagnostikování a testování softwaru, pronájem počítačů a počítačového softwaru, pronájem počítačových periferních zařízení, hostingové služby, hosting software, webové služby (software), vytváření a udržování počítačových webových stránek pro zákazníky, hostování na počítačových webových stránkách, převod a konverze údajů a dokumentů z fyzických médií na elektronická média, vytváření a udržování počítačových stránek pro zákazníky, hostování na počítačových stránkách, grafický a průmyslový design, navrhování obalů, poskytování uvedených služeb prostřednictvím komunikačních médií, elektronické pošty, SMS zpráv, počítačových sítí nebo Internetu, cloudové služby.

(730) **STORMWARE s.r.o.**, Za Prachárnou 45, Jihlava, 58601, CZ

(740) INPARTNERS GROUP, Ing. Dušan Kendereški, Lidická 51, Brno, 60200

(210) **O-508881**  
(220) 05.11.2013  
(320) 05.11.2013  
(511) 9, 35, 37, 41, 42  
(540)

### Hosting POHODA

(510) (9) počítačový software, nahrané počítačové programy, optické nebo magnetické nosiče dat, CD, DVD, Blue-ray disky, počítače, notebooky, počítačový hardware, paměťové, mikroprocesorové, zvukové nebo grafické karty do počítačů, rozhraní pro počítače, periferní zařízení k počítačům, modemy, monitory, LCD monitory, optické čítače, skenery, tiskárny k počítačům, zařízení na úpravu a zpracování textu, čítače čárového kódu, elektronické registrační pokladny, elektronické registrační pokladny s fiskálním modulem, elektronické fiskální tiskárny, pokladní tiskárny, elektronické POS terminály, zejména jako elektronická zařízení umožňující realizaci bezhotovostních plateb, čtecí zařízení pro čtení karet všech druhů, elektronické terminály, počítačové tiskárny pro systémy zpracování dat a finančních transakcí, elektronická zařízení pro příjem, kontrolu a zúčtování peněz, bankovek nebo mincí, počítačové terminály a počítačový software pro použití ve finančních, bankovních nebo telekomunikačních službách především na zpřístupnění, zúčtování a úhradu finančních operací, magnetické identifikační karty, zařízení pro přenos, reprodukci, zpracování nebo záznam zvuku, obrazu nebo dat s výjimkou televizních přístrojů a exponovaných filmů a kinofilmů, měřicí přístroje, elektronické publikace stažené z telekomunikační sítě, cloudy; (35) maloobchodní a velkoobchodní služby s výrobky uvedenými ve třídě 9, maloobchodní a velkoobchodní služby s elektronikou a multimédií, shromažďování různých výrobků, především uvedených výrobků pro třetí osoby (kromě dopravy) s cílem umožnit zákazníkům, aby si mohli tyto výrobky pohodlně prohlížet a nakupovat, a to prostřednictvím maloobchodních prodejen, velkoobchodů, prostřednictvím katalogového prodeje nebo elektronickými prostředky, prostřednictvím webových stránek nebo prostřednictvím teleshoppingu, poradenství týkající se maloobchodní a velkoobchodní činnosti s počítačovým softwarem, počítači, počítačovými komponenty, elektronikou a multimédií, sběr údajů do počítačových databází a seřazování údajů v počítačových databázích, vedení kartoték v počítači, účetnictví, vedení účetnictví, revize účtů, fakturace, zprostředkování obchodu se softwarem, poskytování uvedených služeb prostřednictvím komunikačních médií, elektronické pošty, SMS zpráv, počítačových sítí nebo Internetu; (37) montáž, údržba, servis, čištění a opravy elektronických registračních pokladen, POS terminálů, počítačů, počítačových komponent, počítačových sítí, periferních zařízení k počítačům, elektroniky a multimédií, informace o údržbě a opravách, montáž, údržba a opravy kancelářských strojů a zařízení, stavební činnosti, především stavební činnosti související s instalací počítačových a komunikačních systémů a sítí, kladení a instalace elektrických a optických kabelů a vedení, stavební úpravy budov především související s instalací počítačových a komunikačních systémů a sítí, výstavba serverových místností, opravy a instalace elektrických spotřebičů a klimatizačních zařízení, instalace a opravy poplašných systémů proti vloupání, poskytování uvedených služeb prostřednictvím komunikačních médií, elektronické pošty, SMS zpráv, počítačových sítí nebo Internetu; (41) vzdělávání, školení a výcvik, především vzdělávání, školení a výcvik v oblasti počítačového softwaru a hardwaru, elektronických registračních pokladen, POS terminálů a počítačů, vydávání příruček, knih, časopisů a periodik, vydávání textů s výjimkou reklamních nebo náborových, vydávání knih a časopisů v elektronické formě on-line, informace o vzdělávání a možnostech zábavy, organizování a vedení kongresů, konferencí a seminářů, poskytování uvedených služeb prostřednictvím komunikačních médií, elektronické pošty, SMS zpráv, počítačových sítí nebo Internetu; (42) počítačové programování, tvorba softwaru, návrh softwaru, návrh počítačových systémů, obnovování počítačových databází, poradenství v oblasti počítačového hardwaru a softwaru, odborné poradenství a diagnostika v oblasti počítačových sestav, pokladních systémů, serverů, síťových systémů, tiskáren, kopírovacích strojů, elektroniky a multimédií, výzkum a vývoj v oblasti softwaru, počítačů a počítačových komponentů, servis a aktualizace počítačových programů, zhotovování kopií počítačových programů, instalace počítačových programů, analýza softwaru, diagnostikování a testování softwaru, pronájem počítačů a počítačového softwaru, pronájem počítačových periferních zařízení, hostingové služby, hosting software, webové služby (software), vytváření a udržování počítačových webových stránek pro zákazníky, hostování na počítačových webových stránkách, převod a konverze údajů a dokumentů z fyzických médií na elektronická média,

vytváření a udržování počítačových stránek pro zákazníky, hostování na počítačových stránkách, grafický a průmyslový design, navrhování obalů, poskytování uvedených služeb prostřednictvím komunikačních médií, elektronické pošty, SMS zpráv, počítačových sítí nebo Internetu, cloudové služby.

(730) **STORMWARE s.r.o.**, Za Prachárnou 45, Jihlava, 58601, CZ  
(740) INPARTNERS GROUP, Ing. Dušan Kendereški, Lidická 51, Brno, 60200

(210) **O-508882**  
(220) 05.11.2013  
(320) 05.11.2013  
(511) 9, 35, 37, 41, 42  
(540)

### POHODA Online

(510) (9) počítačový software, nahrané počítačové programy, optické nebo magnetické nosiče dat, CD, DVD, blue-ray disky, počítače, notebooky, počítačový hardware, paměťové, mikroprocesorové, zvukové nebo grafické karty do počítačů, rozhraní pro počítače, periferní zařízení k počítačům, modemy, monitory, LCD monitory, optické čítače, skenery, tiskárny k počítačům, zařízení na úpravu a zpracování textu, čítače čárového kódu, elektronické registrační pokladny, elektronické registrační pokladny s fiskálním modulem, elektronické fiskální tiskárny, pokladní tiskárny, elektronické POS terminály, zejména jako elektronická zařízení umožňující realizaci bezhotovostních plateb, čtecí zařízení pro čtení karet všech druhů, elektronické terminály, počítačové tiskárny pro systémy zpracování dat a finančních transakcí, elektronická zařízení pro příjem, kontrolu a zúčtování peněz, bankovek nebo mincí, počítačové terminály a počítačový software pro použití ve finančních, bankovních nebo telekomunikačních službách především na zpřístupnění, zúčtování a úhradu finančních operací, magnetické identifikační karty, zařízení pro přenos, reprodukci, zpracování nebo záznam zvuku, obrazu nebo dat s výjimkou televizních přístrojů a exponovaných filmů a kinofilmů, měřicí přístroje, elektronické publikace stažené z telekomunikační sítě, cloudy; (35) maloobchodní a velkoobchodní služby s výrobky uvedenými ve třídě 9, maloobchodní a velkoobchodní služby s elektronikou a multimédií, shromažďování různých výrobků, především uvedených výrobků pro třetí osoby (kromě dopravy) s cílem umožnit zákazníkům, aby si mohli tyto výrobky pohodlně prohlížet a nakupovat, a to prostřednictvím maloobchodních prodejen, velkoobchodů, prostřednictvím katalogového prodeje nebo elektronickými prostředky, prostřednictvím webových stránek nebo prostřednictvím teleshoppingu, poradenství týkající se maloobchodní a velkoobchodní činnosti s počítačovým softwarem, počítači, počítačovými komponenty, elektronikou a multimédií, sběr údajů do počítačových databází a seřazování údajů v počítačových databázích, vedení kartoték v počítači, účetnictví, vedení účetnictví, revize účtů, fakturace, zprostředkování obchodu se softwarem, poskytování uvedených služeb prostřednictvím komunikačních médií, elektronické pošty, SMS zpráv, počítačových sítí nebo Internetu; (37) montáž, údržba, servis, čištění a opravy elektronických registračních pokladen, POS terminálů, počítačů, počítačových komponent, počítačových sítí, periferních zařízení k počítačům, elektroniky a multimédií, informace o údržbě a opravách, montáž, údržba a opravy kancelářských strojů a zařízení, stavební činnosti, především stavební činnosti související s instalací počítačových a komunikačních systémů a sítí, kladení a instalace elektrických a optických kabelů a vedení, stavební úpravy budov především související s instalací počítačových a komunikačních systémů a sítí, výstavba serverových místností, opravy a instalace elektrických spotřebičů a klimatizačních zařízení, instalace a opravy poplašných systémů proti vloupání, poskytování uvedených služeb prostřednictvím komunikačních médií, elektronické pošty, SMS zpráv, počítačových sítí nebo Internetu; (41) vzdělávání, školení a výcvik, především vzdělávání, školení a výcvik v oblasti počítačového softwaru a hardwaru, elektronických registračních pokladen, POS terminálů a počítačů, vydávání příruček, knih, časopisů a periodik, vydávání textů s výjimkou reklamních nebo náborových, vydávání knih a časopisů v elektronické formě online, informace o vzdělávání a možnostech zábavy, organizování a vedení kongresů, konferencí a seminářů, poskytování uvedených služeb prostřednictvím komunikačních médií, elektronické pošty, SMS zpráv, počítačových sítí nebo Internetu; (42) počítačové programování, tvorba softwaru, návrh softwaru, návrh počítačových systémů, obnovování počítačových databází, poradenství v oblasti počítačového hardwaru a softwaru, odborné poradenství a diagnostika v oblasti počítačových sestav, pokladních systémů, serverů, síťových systémů, tiskáren, kopírovacích strojů, elektroniky a multimédií, výzkum a vývoj v oblasti softwaru, počítačů a počítačových komponentů, servis a aktualizace počítačových programů,



zhotovování kopii počítačových programů, instalace počítačových programů, analýza softwaru, diagnostikování a testování softwaru, pronájem počítačů a počítačového softwaru, pronájem počítačových periferních zařízení, hostingové služby, hosting software, webové služby (software), vytváření a udržování počítačových webových stránek pro zákazníky, hostování na počítačových webových stránkách, převod a konverze údajů a dokumentů z fyzických médií na elektronická média, vytváření a udržování počítačových stránek pro zákazníky, hostování na počítačových stránkách, grafický a průmyslový design, navrhování obalů, poskytování uvedených služeb prostřednictvím komunikačních médií, elektronické pošty, SMS zpráv, počítačových sítí nebo Internetu, cloudové služby.

(730) **STORMWARE s.r.o.**, Za Prachárnou 45, Jihlava, 58601, CZ

(740) INPARTNERS GROUP, Ing. Dušan Kendereški, Lidická 51, Brno, 60200

(210) **O-508883**

(220) 05.11.2013

(320) 05.11.2013

(511) 9, 35, 37, 41, 42

(540)

### Cloud POHODA

(510) (9) počítačový software, nahané počítačové programy, optické nebo magnetické nosiče dat, CD, DVD, blue-ray disky, počítače, notebooky, počítačový hardware, paměťové, mikroprocesorové, zvukové nebo grafické karty do počítačů, rozhraní pro počítače, periferní zařízení k počítačům, modemy, monitory, LCD monitory, optické čítače, skenery, tiskárny k počítačům, zařízení na úpravu a zpracování textu, čítače čárového kódu, elektronické registrační pokladny, elektronické registrační pokladny s fiskálním modulem, elektronické fiskální tiskárny, pokladní tiskárny, elektronické POS terminály, zejména jako elektronická zařízení umožňující realizaci bezhotovostních plateb, čtecí zařízení pro čtení karet všech druhů, elektronické terminály, počítačové tiskárny pro systémy zpracování dat a finančních transakcí, elektronická zařízení pro příjem, kontrolu a zúčtování peněz, bankovek nebo mincí, počítačové terminály a počítačový software pro použití ve finančních, bankovních nebo telekomunikačních službách především na zpřístupnění, zúčtování a úhradu finančních operací, magnetické identifikační karty, zařízení pro přenos, reprodukci, zpracování nebo záznam zvuku, obrazu nebo dat s výjimkou televizních přístrojů a exponovaných filmů a kinofilmů, měřicí přístroje, elektronické publikace stažené z telekomunikační sítě, cloudy; (35) maloobchodní a velkoobchodní služby s výrobky uvedenými ve třídě 9, maloobchodní a velkoobchodní služby s elektronikou a multimédií, shromažďování různých výrobků, především uvedených výrobků pro třetí osoby (kromě dopravy) s cílem umožnit zákazníkům, aby si mohli tyto výrobky pohodlně prohlížet a nakupovat, a to prostřednictvím maloobchodních prodejen, velkoobchodů, prostřednictvím katalogového prodeje nebo elektronickými prostředky, prostřednictvím webových stránek nebo prostřednictvím teleshoppingu, poradenství týkající se maloobchodní a velkoobchodní činnosti s počítačovým softwarem, počítači, počítačovými komponenty, elektronikou a multimédií, sběr údajů do počítačových databází a seřazování údajů v počítačových databázích, vedení kartoték v počítači, účetnictví, vedení účetnictví, revize účtů, fakturace, zprostředkování obchodu se softwarem, poskytování uvedených služeb prostřednictvím komunikačních médií, elektronické pošty, SMS zpráv, počítačových sítí nebo Internetu; (37) montáž, údržba, servis, čištění a opravy elektronických registračních pokladen, POS terminálů, počítačů, počítačových komponent, počítačových sítí, periferních zařízení k počítačům, elektroniky a multimédií, informace o údržbě a opravách, montáž, údržba a opravy kancelářských strojů a zařízení, stavební činnosti, především stavební činnosti související s instalací počítačových a komunikačních systémů a sítí, kladení a instalace elektrických a optických kabelů a vedení, stavební úpravy budov především související s instalací počítačových a komunikačních systémů a sítí, výstavba serverových místností, opravy a instalace elektrických spotřebičů a klimatizačních zařízení, instalace a opravy poplašných systémů proti vloupání, poskytování uvedených služeb prostřednictvím komunikačních médií, elektronické pošty, SMS zpráv, počítačových sítí nebo Internetu; (41) vzdělávání, školení a výcvik, především vzdělávání, školení a výcvik v oblasti počítačového softwaru a hardwaru, elektronických registračních pokladen, POS terminálů a počítačů, vydávání příruček, knih, časopisů a periodik, vydávání textů s výjimkou reklamních nebo náborových, vydávání knih a časopisů v elektronické formě online, informace o vzdělávání a možnostech zábavy, organizování a vedení kongresů, konferencí a seminářů, poskytování uvedených služeb prostřednictvím komunikačních médií, elektronické pošty, SMS zpráv, počítačových sítí

nebo Internetu; (42) počítačové programování, tvorba softwaru, návrh softwaru, návrh počítačových systémů, obnovování počítačových databází, poradenství v oblasti počítačového hardwaru a softwaru, odborné poradenství a diagnostika v oblasti počítačových sestav, pokladních systémů, serverů, síťových systémů, tiskáren, kopírovacích strojů, elektroniky a multimédií, výzkum a vývoj v oblasti softwaru, počítačů a počítačových komponentů, servis a aktualizace počítačových programů, zhotovování kopii počítačových programů, instalace počítačových programů, analýza softwaru, diagnostikování a testování softwaru, pronájem počítačů a počítačového softwaru, pronájem počítačových periferních zařízení, hostingové služby, hosting software, webové služby (software), vytváření a udržování počítačových webových stránek pro zákazníky, hostování na počítačových webových stránkách, převod a konverze údajů a dokumentů z fyzických médií na elektronická média, vytváření a udržování počítačových stránek pro zákazníky, hostování na počítačových stránkách, grafický a průmyslový design, navrhování obalů, poskytování uvedených služeb prostřednictvím komunikačních médií, elektronické pošty, SMS zpráv, počítačových sítí nebo Internetu, cloudové služby.

(730) **STORMWARE s.r.o.**, Za Prachárnou 45, Jihlava, 58601, CZ

(740) INPARTNERS GROUP, Ing. Dušan Kendereški, Lidická 51, Brno, 60200

(210) **O-508884**

(220) 05.11.2013

(320) 05.11.2013

(511) 9, 35, 37, 41, 42

(540)

### iPOHODA

(510) (9) počítačový software, nahané počítačové programy, optické nebo magnetické nosiče dat, CD, DVD, blue-ray disky, počítače, notebooky, počítačový hardware, paměťové, mikroprocesorové, zvukové nebo grafické karty do počítačů, rozhraní pro počítače, periferní zařízení k počítačům, modemy, monitory, LCD monitory, optické čítače, skenery, tiskárny k počítačům, zařízení na úpravu a zpracování textu, čítače čárového kódu, elektronické registrační pokladny, elektronické registrační pokladny s fiskálním modulem, elektronické fiskální tiskárny, pokladní tiskárny, elektronické POS terminály, zejména jako elektronická zařízení umožňující realizaci bezhotovostních plateb, čtecí zařízení pro čtení karet všech druhů, elektronické terminály, počítačové tiskárny pro systémy zpracování dat a finančních transakcí, elektronická zařízení pro příjem, kontrolu a zúčtování peněz, bankovek nebo mincí, počítačové terminály a počítačový software pro použití ve finančních, bankovních nebo telekomunikačních službách především na zpřístupnění, zúčtování a úhradu finančních operací, magnetické identifikační karty, zařízení pro přenos, reprodukci, zpracování nebo záznam zvuku, obrazu nebo dat s výjimkou televizních přístrojů a exponovaných filmů a kinofilmů, měřicí přístroje, elektronické publikace stažené z telekomunikační sítě, cloudy; (35) maloobchodní a velkoobchodní služby s výrobky uvedenými ve třídě 9, maloobchodní a velkoobchodní služby s elektronikou a multimédií, shromažďování různých výrobků, především uvedených výrobků pro třetí osoby (kromě dopravy) s cílem umožnit zákazníkům, aby si mohli tyto výrobky pohodlně prohlížet a nakupovat, a to prostřednictvím maloobchodních prodejen, velkoobchodů, prostřednictvím katalogového prodeje nebo elektronickými prostředky, prostřednictvím webových stránek nebo prostřednictvím teleshoppingu, poradenství týkající se maloobchodní a velkoobchodní činnosti s počítačovým softwarem, počítači, počítačovými komponenty, elektronikou a multimédií, sběr údajů do počítačových databází a seřazování údajů v počítačových databázích, vedení kartoték v počítači, účetnictví, vedení účetnictví, revize účtů, fakturace, zprostředkování obchodu se softwarem, poskytování uvedených služeb prostřednictvím komunikačních médií, elektronické pošty, SMS zpráv, počítačových sítí nebo Internetu; (37) montáž, údržba, servis, čištění a opravy elektronických registračních pokladen, POS terminálů, počítačů, počítačových komponent, počítačových sítí, periferních zařízení k počítačům, elektroniky a multimédií, informace o údržbě a opravách, montáž, údržba a opravy kancelářských strojů a zařízení, stavební činnosti, především stavební činnosti související s instalací počítačových a komunikačních systémů a sítí, kladení a instalace elektrických a optických kabelů a vedení, stavební úpravy budov především související s instalací počítačových a komunikačních systémů a sítí, výstavba serverových místností, opravy a instalace elektrických spotřebičů a klimatizačních zařízení, instalace a opravy poplašných systémů proti vloupání, poskytování uvedených služeb prostřednictvím komunikačních médií, elektronické pošty, SMS zpráv, počítačových sítí nebo Internetu; (41) vzdělávání, školení a výcvik, především vzdělávání, školení a výcvik v

oblasti počítačového softwaru a hardwaru, elektronických registračních pokladen, POS terminálů a počítačů, vydávání příruček, knih, časopisů a periodik, vydávání textů s výjimkou reklamních nebo náborových, vydávání knih a časopisů v elektronické formě online, informace o vzdělávání a možnostech zábavy, organizování a vedení kongresů, konferencí a seminářů, poskytování uvedených služeb prostřednictvím komunikačních médií, elektronické pošty, SMS zpráv, počítačových sítí nebo Internetu; (42) počítačové programování, tvorba softwaru, návrh softwaru, návrh počítačových systémů, obnovování počítačových databází, poradenství v oblasti počítačového hardwaru a softwaru, odborné poradenství a diagnostika v oblasti počítačových sestav, pokladních systémů, serverů, síťových systémů, tiskáren, kopírovacích strojů, elektroniky a multimédií, výzkum a vývoj v oblasti softwaru, počítačů a počítačových komponentů, servis a aktualizace počítačových programů, zhotovování kopií počítačových programů, instalace počítačových programů, analýza softwaru, diagnostikování a testování softwaru, pronájem počítačů a počítačového softwaru, pronájem počítačových periferních zařízení, hostingové služby, hosting software, webové služby (software), vytváření a udržování počítačových webových stránek pro zákazníky, hostování na počítačových webových stránkách, převod a konverze údajů a dokumentů z fyzických médií na elektronická média, vytváření a udržování počítačových stránek pro zákazníky, hostování na počítačových stránkách, grafický a průmyslový design, navrhování obalů, poskytování uvedených služeb prostřednictvím komunikačních médií, elektronické pošty, SMS zpráv, počítačových sítí nebo Internetu, cloudové služby.

(730) **STORMWARE s.r.o.**, Za Prachárnou 45, Jihlava, 58601, CZ

(740) INPARTNERS GROUP, Ing. Dušan Kendereški, Lidická 51, Brno, 60200

(210) **O-508885**

(220) 05.11.2013

(320) 05.11.2013

(511) 9, 35, 37, 41, 42

(540)

## PH

(510) (9) počítačový software, nahané počítačové programy, optické nebo magnetické nosiče dat, CD, DVD, blue-ray disky, počítače, notebooky, počítačový hardware, paměťové, mikroprocesorové, zvukové nebo grafické karty do počítačů, rozhraní pro počítače, periferní zařízení k počítačům, modemy, monitory, LCD monitory, optické čítače, skenery, tiskárny k počítačům, zařízení na úpravu a zpracování textu, čítače čárového kódu, elektronické registrační pokladny, elektronické registrační pokladny s fiskálním modulem, elektronické fiskální tiskárny, pokladní tiskárny, elektronické POS terminály, zejména jako elektronická zařízení umožňující realizaci bezhotovostních plateb, čtecí zařízení pro čtení karet všech druhů, elektronické terminály, počítačové tiskárny pro systémy zpracování dat a finančních transakcí, elektronická zařízení pro příjem, kontrolu a zúčtování peněz, bankovek nebo mincí, počítačové terminály a počítačový software pro použití ve finančních, bankovních nebo telekomunikačních službách především na zpřístupnění, zúčtování a úhradu finančních operací, magnetické identifikační karty, zařízení pro přenos, reprodukci, zpracování nebo záznam zvuku, obrazu nebo dat s výjimkou televizních přístrojů a exponovaných filmů a kinofilmů, měřicí přístroje, elektronické publikace stažené z telekomunikační sítě, cloud; (35) maloobchodní a velkoobchodní služby s výrobky uvedenými ve třídě 9, maloobchodní a velkoobchodní služby s elektronikou a multimédií, shromažďování různých výrobků, především uvedených výrobků pro třetí osoby (kromě dopravy) s cílem umožnit zákazníkům, aby si mohli tyto výrobky pohodlně prohlížet a nakupovat, a to prostřednictvím maloobchodních prodejen, velkoobchodů, prostřednictvím katalogového prodeje nebo elektronickými prostředky, prostřednictvím webových stránek nebo prostřednictvím teleshoppingu, poradenství týkající se maloobchodní a velkoobchodní činnosti s počítačovým softwarem, počítači, počítačovými komponenty, elektronikou a multimédií, sběr údajů do počítačových databází a seřazování údajů v počítačových databázích, vedení kartoték v počítači, účetnictví, vedení účetnictví, revize účtů, fakturace, zprostředkování obchodu se softwarem, poskytování uvedených služeb prostřednictvím komunikačních médií, elektronické pošty, SMS zpráv, počítačových sítí nebo Internetu; (37) montáž, údržba, servis, čištění a opravy elektronických registračních pokladen, POS terminálů, počítačů, počítačových komponent, počítačových sítí, periferních zařízení k počítačům, elektroniky a multimédií, informace o údržbě a opravách, montáž, údržba a opravy kancelářských strojů a zařízení, stavební činnosti, především stavební činnosti související s instalací počítačových a komunikačních systémů a sítí, kladení a instalace elektrických a optických

kabelů a vedení, stavební úpravy budov především související s instalací počítačových a komunikačních systémů a sítí, výstavba serverových místností, opravy a instalace elektrických spotřebičů a klimatizačních zařízení, instalace a opravy poplašných systémů proti vloupání, poskytování uvedených služeb prostřednictvím komunikačních médií, elektronické pošty, SMS zpráv, počítačových sítí nebo Internetu; (41) vzdělávání, školení a výcvik, především vzdělávání, školení a výcvik v oblasti počítačového softwaru a hardwaru, elektronických registračních pokladen, POS terminálů a počítačů, vydávání příruček, knih, časopisů a periodik, vydávání textů s výjimkou reklamních nebo náborových, vydávání knih a časopisů v elektronické formě online, informace o vzdělávání a možnostech zábavy, organizování a vedení kongresů, konferencí a seminářů, poskytování uvedených služeb prostřednictvím komunikačních médií, elektronické pošty, SMS zpráv, počítačových sítí nebo Internetu; (42) počítačové programování, tvorba softwaru, návrh softwaru, návrh počítačových systémů, obnovování počítačových databází, poradenství v oblasti počítačového hardwaru a softwaru, odborné poradenství a diagnostika v oblasti počítačových sestav, pokladních systémů, serverů, síťových systémů, tiskáren, kopírovacích strojů, elektroniky a multimédií, výzkum a vývoj v oblasti softwaru, počítačů a počítačových komponentů, servis a aktualizace počítačových programů, zhotovování kopií počítačových programů, instalace počítačových programů, analýza softwaru, diagnostikování a testování softwaru, pronájem počítačů a počítačového softwaru, pronájem počítačových periferních zařízení, hostingové služby, hosting software, webové služby (software), vytváření a udržování počítačových webových stránek pro zákazníky, hostování na počítačových webových stránkách, převod a konverze údajů a dokumentů z fyzických médií na elektronická média, vytváření a udržování počítačových stránek pro zákazníky, hostování na počítačových stránkách, grafický a průmyslový design, navrhování obalů, poskytování uvedených služeb prostřednictvím komunikačních médií, elektronické pošty, SMS zpráv, počítačových sítí nebo Internetu, cloudové služby.

(730) **STORMWARE s.r.o.**, Za Prachárnou 45, Jihlava, 58601, CZ

(740) INPARTNERS GROUP, Ing. Dušan Kendereški, Lidická 51, Brno, 60200

(210) **O-508887**

(220) 05.11.2013

(320) 05.11.2013

(511) 9, 35, 37, 41, 42

(540)

## STW

(510) (9) počítačový software, nahané počítačové programy, optické nebo magnetické nosiče dat, CD, DVD, blue-ray disky, počítače, notebooky, počítačový hardware, paměťové, mikroprocesorové, zvukové nebo grafické karty do počítačů, rozhraní pro počítače, periferní zařízení k počítačům, modemy, monitory, LCD monitory, optické čítače, skenery, tiskárny k počítačům, zařízení na úpravu a zpracování textu, čítače čárového kódu, elektronické registrační pokladny, elektronické registrační pokladny s fiskálním modulem, elektronické fiskální tiskárny, pokladní tiskárny, elektronické POS terminály, zejména jako elektronická zařízení umožňující realizaci bezhotovostních plateb, čtecí zařízení pro čtení karet všech druhů, elektronické terminály, počítačové tiskárny pro systémy zpracování dat a finančních transakcí, elektronická zařízení pro příjem, kontrolu a zúčtování peněz, bankovek nebo mincí, počítačové terminály a počítačový software pro použití ve finančních, bankovních nebo telekomunikačních službách především na zpřístupnění, zúčtování a úhradu finančních operací, magnetické identifikační karty, zařízení pro přenos, reprodukci, zpracování nebo záznam zvuku, obrazu nebo dat s výjimkou televizních přístrojů a exponovaných filmů a kinofilmů, měřicí přístroje, elektronické publikace stažené z telekomunikační sítě, cloud; (35) maloobchodní a velkoobchodní služby s výrobky uvedenými ve třídě 9, maloobchodní a velkoobchodní služby s elektronikou a multimédií, shromažďování různých výrobků, především uvedených výrobků pro třetí osoby (kromě dopravy) s cílem umožnit zákazníkům, aby si mohli tyto výrobky pohodlně prohlížet a nakupovat, a to prostřednictvím maloobchodních prodejen, velkoobchodů, prostřednictvím katalogového prodeje nebo elektronickými prostředky, prostřednictvím webových stránek nebo prostřednictvím teleshoppingu, poradenství týkající se maloobchodní a velkoobchodní činnosti s počítačovým softwarem, počítači, počítačovými komponenty, elektronikou a multimédií, sběr údajů do počítačových databází a seřazování údajů v počítačových databázích, vedení kartoték v počítači, účetnictví, vedení účetnictví, revize účtů, fakturace, zprostředkování obchodu se softwarem, poskytování uvedených služeb prostřednictvím komunikačních médií, elektronické pošty, SMS

zpráv, počítačových sítí nebo Internetu; (37) montáž, údržba, servis, čištění a opravy elektronických registračních pokladen, POS terminálů, počítačů, počítačových komponent, počítačových sítí, periferních zařízení k počítačům, elektroniky a multimédií, informace o údržbě a opravách, montáž, údržba a opravy kancelářských strojů a zařízení, stavební činnosti, především stavební činnosti související s instalací počítačových a komunikačních systémů a sítí, kladení a instalace elektrických a optických kabelů a vedení, stavební úpravy budov především související s instalací počítačových a komunikačních systémů a sítí, výstavba serverových místností, opravy a instalace elektrických spotřebičů a klimatizačních zařízení, instalace a opravy poplašných systémů proti vloupání, poskytování uvedených služeb prostřednictvím komunikačních médií, elektronické pošty, SMS zpráv, počítačových sítí nebo Internetu; (41) vzdělávání, školení a výcvik, především vzdělávání, školení a výcvik v oblasti počítačového softwaru a hardwaru, elektronických registračních pokladen, POS terminálů a počítačů, vydávání příruček, knih, časopisů a periodik, vydávání textů s výjimkou reklamních nebo náborových, vydávání knih a časopisů v elektronické formě online, informace o vzdělávání a možnostech zábavy, organizování a vedení kongresů, konferencí a seminářů, poskytování uvedených služeb prostřednictvím komunikačních médií, elektronické pošty, SMS zpráv, počítačových sítí nebo Internetu; (42) počítačové programování, tvorba softwaru, návrh softwaru, návrh počítačových systémů, obnovování počítačových databází, poradenství v oblasti počítačového hardwaru a softwaru, odborné poradenství a diagnostika v oblasti počítačových sestav, pokladních systémů, serverů, síťových systémů, tiskáren, kopírovacích strojů, elektroniky a multimédií, výzkum a vývoj v oblasti softwaru, počítačů a počítačových komponentů, servis a aktualizace počítačových programů, zhotovování kopií počítačových programů, instalace počítačových programů, analýza softwaru, diagnostikování a testování softwaru, pronájem počítačů a počítačového softwaru, pronájem počítačových periferních zařízení, hostingové služby, hosting software, webové služby (software), vytváření a udržování počítačových webových stránek pro zákazníky, hostování na počítačových webových stránkách, převod a konverze údajů a dokumentů z fyzických médií na elektronická média, vytváření a udržování počítačových stránek pro zákazníky, hostování na počítačových stránkách, grafický a průmyslový design, navrhování obalů, poskytování uvedených služeb prostřednictvím komunikačních médií, elektronické pošty, SMS zpráv, počítačových sítí nebo Internetu, cloudové služby.

(730) **STORMWARE s.r.o.**, Za Prachárnou 45, Jihlava, 58601, CZ

(740) INPARTNERS GROUP, Ing. Dušan Kendereški, Lidická 51, Brno, 60200

(210) **O-508888**

(220) 05.11.2013

(320) 05.11.2013

(511) 9, 35, 37, 41, 42

(540)

## POHODA

(510) (9) počítačový software, nahrané počítačové programy, optické nebo magnetické nosiče dat, CD, DVD, blue-ray disky, počítače, notebooky, počítačový hardware, paměťové, mikroprocesorové, zvukové nebo grafické karty do počítačů, rozhraní pro počítače, periferní zařízení k počítačům, modemy, monitory, LCD monitory, optické čítače, skenery, tiskárny k počítačům, zařízení na úpravu a zpracování textu, čítače čárového kódu, elektronické registrační pokladny, elektronické registrační pokladny s fiskálním modulem, elektronické fiskální tiskárny, pokladní tiskárny, elektronické POS terminály, zejména jako elektronická zařízení umožňující realizaci bezhotovostních plateb, čtecí zařízení pro čtení karet všech druhů, elektronické terminály, počítačové tiskárny pro systémy zpracování dat a finančních transakcí, elektronická zařízení pro příjem, kontrolu a zúčtování peněz, bankovek nebo mincí, počítačové terminály a počítačový software pro použití ve finančních, bankovních nebo telekomunikačních službách především na zpřístupnění, zúčtování a úhradu finančních operací, magnetické identifikační karty, zařízení pro přenos, reprodukci, zpracování nebo záznam zvuku, obrazu nebo dat s výjimkou televizních přístrojů a exponovaných filmů a kinofilmů, měřicí přístroje, elektronické publikace stažené z telekomunikační sítě, cloudy; (35) maloobchodní a velkoobchodní služby s výrobky uvedenými ve třídě 9, maloobchodní a velkoobchodní služby s elektronikou a multimédií, shromažďování různých výrobků, především uvedených výrobků pro třetí osoby (kromě dopravy) s cílem umožnit zákazníkům, aby si mohli tyto výrobky pohodlně prohlížet a nakupovat, a to prostřednictvím maloobchodních prodejen, velkoobchodů, prostřednictvím katalogového prodeje nebo elektronickými prostředky, prostřednictvím webových

stránek nebo prostřednictvím teleshoppingu, poradenství týkající se maloobchodní a velkoobchodní činnosti s počítačovým softwarem, počítači, počítačovými komponenty, elektronikou a multimédií, sběr údajů do počítačových databází a seřazování údajů v počítačových databázích, vedení kartoték v počítači, účetnictví, vedení účetnictví, revize účtů, fakturace, zprostředkování obchodu se softwarem, poskytování uvedených služeb prostřednictvím komunikačních médií, elektronické pošty, SMS zpráv, počítačových sítí nebo Internetu; (37) montáž, údržba, servis, čištění a opravy elektronických registračních pokladen, POS terminálů, počítačů, počítačových komponent, počítačových sítí, periferních zařízení k počítačům, elektroniky a multimédií, informace o údržbě a opravách, montáž, údržba a opravy kancelářských strojů a zařízení, stavební činnosti, především stavební činnosti související s instalací počítačových a komunikačních systémů a sítí, kladení a instalace elektrických a optických kabelů a vedení, stavební úpravy budov především související s instalací počítačových a komunikačních systémů a sítí, výstavba serverových místností, opravy a instalace elektrických spotřebičů a klimatizačních zařízení, instalace a opravy poplašných systémů proti vloupání, poskytování uvedených služeb prostřednictvím komunikačních médií, elektronické pošty, SMS zpráv, počítačových sítí nebo Internetu; (41) vzdělávání, školení a výcvik, především vzdělávání, školení a výcvik v oblasti počítačového softwaru a hardwaru, elektronických registračních pokladen, POS terminálů a počítačů, vydávání příruček, knih, časopisů a periodik, vydávání textů s výjimkou reklamních nebo náborových, vydávání knih a časopisů v elektronické formě online, informace o vzdělávání a možnostech zábavy, organizování a vedení kongresů, konferencí a seminářů, poskytování uvedených služeb prostřednictvím komunikačních médií, elektronické pošty, SMS zpráv, počítačových sítí nebo Internetu; (42) počítačové programování, tvorba softwaru, návrh softwaru, návrh počítačových systémů, obnovování počítačových databází, poradenství v oblasti počítačového hardwaru a softwaru, odborné poradenství a diagnostika v oblasti počítačových sestav, pokladních systémů, serverů, síťových systémů, tiskáren, kopírovacích strojů, elektroniky a multimédií, výzkum a vývoj v oblasti softwaru, počítačů a počítačových komponentů, servis a aktualizace počítačových programů, zhotovování kopií počítačových programů, instalace počítačových programů, analýza softwaru, diagnostikování a testování softwaru, pronájem počítačů a počítačového softwaru, pronájem počítačových periferních zařízení, hostingové služby, hosting software, webové služby (software), vytváření a udržování počítačových webových stránek pro zákazníky, hostování na počítačových webových stránkách, převod a konverze údajů a dokumentů z fyzických médií na elektronická média, vytváření a udržování počítačových stránek pro zákazníky, hostování na počítačových stránkách, grafický a průmyslový design, navrhování obalů, poskytování uvedených služeb prostřednictvím komunikačních médií, elektronické pošty, SMS zpráv, počítačových sítí nebo Internetu, cloudové služby.

(730) **STORMWARE s.r.o.**, Za Prachárnou 45, Jihlava, 58601, CZ

(740) INPARTNERS GROUP, Ing. Dušan Kendereški, Lidická 51, Brno, 60200

(210) **O-508889**

(220) 05.11.2013

(320) 05.11.2013

(511) 9, 35, 37, 41, 42

(540)

## Účetní program POHODA

(510) (9) počítačový software, nahrané počítačové programy, optické nebo magnetické nosiče dat, CD, DVD, blue-ray disky, počítače, notebooky, počítačový hardware, paměťové, mikroprocesorové, zvukové nebo grafické karty do počítačů, rozhraní pro počítače, periferní zařízení k počítačům, modemy, monitory, LCD monitory, optické čítače, skenery, tiskárny k počítačům, zařízení na úpravu a zpracování textu, čítače čárového kódu, elektronické registrační pokladny, elektronické registrační pokladny s fiskálním modulem, elektronické fiskální tiskárny, pokladní tiskárny, elektronické POS terminály, zejména jako elektronická zařízení umožňující realizaci bezhotovostních plateb, čtecí zařízení pro čtení karet všech druhů, elektronické terminály, počítačové tiskárny pro systémy zpracování dat a finančních transakcí, elektronická zařízení pro příjem, kontrolu a zúčtování peněz, bankovek nebo mincí, počítačové terminály a počítačový software pro použití ve finančních, bankovních nebo telekomunikačních službách především na zpřístupnění, zúčtování a úhradu finančních operací, magnetické identifikační karty, zařízení pro přenos, reprodukci, zpracování nebo záznam zvuku, obrazu nebo dat s výjimkou televizních přístrojů a exponovaných filmů a kinofilmů, měřicí přístroje, elektronické publikace stažené z telekomunikační sítě, cloudy;

(35) maloobchodní a velkoobchodní služby s výrobky uvedenými ve třídě 9, maloobchodní a velkoobchodní služby s elektronikou a multimédií, shromažďování různých výrobků, především uvedených výrobků pro třetí osoby (kromě dopravy) s cílem umožnit zákazníkům, aby si mohli tyto výrobky pohodlně prohlížet a nakupovat, a to prostřednictvím maloobchodních prodejen, velkoobchodů, prostřednictvím katalogového prodeje nebo elektronickými prostředky, prostřednictvím webových stránek nebo prostřednictvím teleshoppingu, poradenství týkající se maloobchodní a velkoobchodní činnosti s počítačovým softwarem, počítači, počítačovými komponenty, elektronikou a multimédií, sběr údajů do počítačových databází a seřazování údajů v počítačových databázích, vedení kartoték v počítači, účetnictví, vedení účetnictví, revize účtů, fakturace, zprostředkování obchodu se softwarem, poskytování uvedených služeb prostřednictvím komunikačních médií, elektronické pošty, SMS zpráv, počítačových sítí nebo Internetu; (37) montáž, údržba, servis, čištění a opravy elektronických registračních pokladen, POS terminálů, počítačů, počítačových komponent, počítačových sítí, periferních zařízení k počítačům, elektroniky a multimédií, informace o údržbě a opravách, montáž, údržba a opravy kancelářských strojů a zařízení, stavební činnosti, především stavební činnosti související s instalací počítačových a komunikačních systémů a sítí, kladení a instalace elektrických a optických kabelů a vedení, stavební úpravy budov především související s instalací počítačových a komunikačních systémů a sítí, výstavba serverových místností, opravy a instalace elektrických spotřebičů a klimatizačních zařízení, instalace a opravy poplašných systémů proti vloupání, poskytování uvedených služeb prostřednictvím komunikačních médií, elektronické pošty, SMS zpráv, počítačových sítí nebo Internetu; (41) vzdělávání, školení a výcvik, především vzdělávání, školení a výcvik v oblasti počítačového softwaru a hardwaru, elektronických registračních pokladen, POS terminálů a počítačů, vydávání příruček, knih, časopisů a periodik, vydávání textů s výjimkou reklamních nebo náborových, vydávání knih a časopisů v elektronické formě online, informace o vzdělávání a možnostech zábavy, organizování a vedení kongresů, konferencí a seminářů, poskytování uvedených služeb prostřednictvím komunikačních médií, elektronické pošty, SMS zpráv, počítačových sítí nebo Internetu; (42) počítačové programování, tvorba softwaru, návrh softwaru, návrh počítačových systémů, obnovování počítačových databází, poradenství v oblasti počítačového hardwaru a softwaru, odborné poradenství a diagnostika v oblasti počítačových sestav, pokladních systémů, serverů, síťových systémů, tiskáren, kopírovacích strojů, elektroniky a multimédií, výzkum a vývoj v oblasti softwaru, počítačů a počítačových komponentů, servis a aktualizace počítačových programů, zhotovování kopií počítačových programů, instalace počítačových programů, analýza softwaru, diagnostikování a testování softwaru, pronájem počítačů a počítačového softwaru, pronájem počítačových periferních zařízení, hostingové služby, hosting software, webové služby (software), vytváření a udržování počítačových webových stránek pro zákazníky, hostování na počítačových webových stránkách, převod a konverze údajů a dokumentů z fyzických médií na elektronická média, vytváření a udržování počítačových stránek pro zákazníky, hostování na počítačových stránkách, grafický a průmyslový design, navrhování obalů, poskytování uvedených služeb prostřednictvím komunikačních médií, elektronické pošty, SMS zpráv, počítačových sítí nebo Internetu, cloudové služby.

(730) **STORMWARE s.r.o.**, Za Prachárnou 45, Jihlava, 58601, CZ  
(740) INPARTNERS GROUP, Ing. Dušan Kendereški, Lidická 51, Brno, 60200

(210) **O-508965**  
(220) 07.11.2013  
(320) 07.11.2013  
(511) 35, 41, 43

(540)

 **RESTAURACE U RADY**

(510) (35) reklamní a propagační činnost, komerční využití pořádaných společenských, kulturních, sportovních, zábavných, soutěžních akcí, služby reklamních agentur a propagace jako je zajišťování reklamy on-line v počítačové síti Internet, organizování komerčních nebo reklamních výstav a veletrhů, aktualizování a pronájem reklamních materiálů a reklamních ploch, shromažďování a předvádění zboží, rozšiřování reklamních materiálů (letáků, prospektů, tisků, vzorků) zákazníkům, venkovní reklama, vydávání reklamních nebo náborových, propagačních a inzertních textů, vylepování plakátů, aranžování výkladů, zprostředkovatelská činnost v oblasti obchodu v oblasti nápojů a potravin, reklamní činnost v oblasti služeb zařazených ve tř. 41 a 43; (41) pořádání a zprostředkování společenských, kulturních, sportovních, zábavných, soutěžních akcí, organizování a vedení kongresů a konferencí, pořádání diskoték, poskytování informací o možnostech rekreace, rozptýlení, zábavy, plánování a organizování večírků, zábava, pobavení, organizování živých představení, zprostředkování služeb spadajících do tř. 41; (43) hostinské služby, restaurace, bary, kavárny, bufety, poskytování občerstvení, stánkový prodej nápojů a potravin, pořádání svatebních a jiných hostin, služby zajišťující stravování a nápoje, catering, bary, pronajímání židlí, stolků, prostírání, nápojového skla, pronajímání salónek a jednacích místností, zásobování (catering), rezervace přechodného ubytování, poradenská, informační a konzultační činnost v oblasti gastronomie, zprostředkování služeb spadajících do tř. 43.  
(730) **Bavlík Marián**, Krestova 1281/12, Ostrava, 70030, CZ  
(740) Mgr. Jiří Kania, Sokolská tř. 21, Ostrava, 70200

(210) **O-509052**  
(220) 08.11.2013  
(320) 08.11.2013  
(511) 29  
(540)

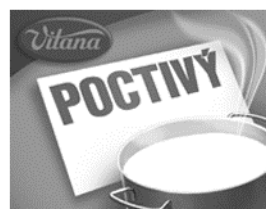

(510) (29) maso, neživé ryby, drůbež a zvěřina, masové výtažky, konzervované, mražené, sušené, vařené, zavařené ovoce a zelenina, želé, džemy, kompoty, vejce, mléko a mléčné výrobky, jedlé oleje a tuky, luštěniny s výjimkou čerstvých, bujóny a vývary všeho druhu, gelové bujóny, polévky, instantní polévky, směsi v prášku a v pastě pro přípravu hotových pokrmů, šťáv k masům připravených na základě živočišných surovin (masné a mléčné suroviny, vejce) a jejich směsí, přísady do polévek jako granulované směsi a zavařky na masovém základu, masné polotovary, masové kuličky, výrobky z ryb.  
(730) **VITANA, a.s.**, Mělnická 133, Byšice, 27732, CZ

(210) **O-509053**  
(220) 08.11.2013  
(320) 08.11.2013

(511) 29  
(540)



(510) (29) maso, neživé ryby, drůbež a zvěřina, masové výtažky, konzervované, mražené, sušené, vařené, zavařené ovoce a zelenina, želé, džemy, kompoty, vejce, mléko a mléčné výrobky, jedlé oleje a tuky, luštěniny s výjimkou čerstvých, bujóny a vývary všeho druhu, gelové bujóny, polévky, instantní polévky, směsi v prášku a v pastě pro přípravu hotových pokrmů, šťáv k masům připravených na základě živočišných surovin (masné a mléčné suroviny, vejce) a jejich směsí, přísady do polévek jako granulované směsi a zavářky na masovém základu, masné polotovary, masové kuličky, výrobky z ryb.

(730) VITANA, a.s., Mělnická 133, Byšice, 27732, CZ

(210) O-509095  
(220) 11.11.2013  
(320) 11.11.2013  
(511) 17, 19, 20  
(540)

**IDEAL**

(510) (17) polotovary z plastických hmot, materiály těsnící, ucpávací a izolační, ohebné trubky nekovové, izolace kabelů, těsnění, zvukově-izolační materiály, izolační prostředky pro udržení tepla, vycpávky (výplně) z pryže nebo z umělých hmot, umělé hmoty jako polotovary, fólie z umělých hmot, kromě fólií na balení, spojky na potrubí (nekovové), izolační tkaniny; (19) stavební materiály nekovové, neohebné trubky nekovové pro stavebnictví, přenosné konstrukce nekovové, dveřní rámy (nekovové), dveřní zárubně (nekovové), okenní rámy (nekovové), dveře nekovové, dveře křídlové kývací (nekovové), komíny a nástavce na komíny (nekovové), parkety, vlasy podlahové, kouřové roury, kouřovody (nekovové), žaluzie (nekovové), okapní žlaby (nekovové), žlaby nekovové, hrazení nekovová, římsy (nekovové), poklapy na komíny nekovové, střechy nekovové, dřevo opracované, dřevo jako polotovar, výztuže pro stavebnictví (nekovové), stavební hmoty (nekovové), hmoty pro stavby nekovové, lemování střech (nekovové), lávky (nekovové), obklady zdi (nekovové), lišty pro římsy (nekovové), lišty (nekovové), obklady stěn (nekovové), ploty (nekovové), ohrady (nekovové), silniční svodidla (nekovová), mříže (nekovové), mřížoví (nekovové), odbočky potrubí (nekovové), obložení (deštění) nekovová, stavební panely nekovové, příčky (nekovové), dlaždice na podlahy (nekovové), dlaždice na stěny pro stavebnictví (nekovové), krytiny střešní (nekovové), pláště budov (nekovové), obložení a obklady ve stavebnictví nekovové, výplně dveří nekovové, podlahy (nekovové), prahy (dveřní) nekovové, stropy (nekovové), obklady vinylové (stavební hmoty), sítě proti hmyzu nekovové, potrubí tlakové (nekovové), trubky vodovodní (nekovové), trubky spádové (nekovové), potrubí nekovová pro ventilační a klimatizační zařízení, trubky drenážní (nekovové), trubky pevné (nekovové), úhelníky (nekovové), licí formy (nekovové); (20) náhražky z plastických hmot, kladky z umělých hmot pro rolety, ramínka na oděvy, věšáky na oděvy, stojany k vystavování zboží, držáky na záclony a závěsy, kromě držáků z textilních materiálů, špalíčky do zdi (nekovové),

hmoždinky do zdi (nekovové), nádoby z umělých hmot (jako obaly), tyče záclonové, záklopky drenážních trubek (z umělých hmot), uzávěry drenážních trubek z umělých hmot, vodovodní ventily z umělých hmot, ventily nekovové (kromě ventilů jako součástí strojů), kroužky na záclony, lišty u nábytku z umělých hmot, háčky na záclony, konzole (garnýže) na záclony a závěsy, válce k roletám, kování na dveře (nekovové), nábytkové kování, úchytky a doplňky (nekovové).

(730) Plastmetall, Limited Liability Company, 235 off, 14 Zvezdnaya St., Balashikha, RU

(740) Inventia s.r.o., Ing. Jana Holpuchová, Na Bělidle 3, Praha 5, 15000

(210) O-509359  
(220) 20.11.2013  
(320) 20.11.2013  
(511) 21, 32, 35  
(540)



(510) (21) sklenice; (32) pivo, nealkoholické nápoje; (35) reklamní propagace.  
(730) Gebauer Lubomír, Husova 24, Poděbrady, 29001, CZ

(210) O-509360  
(220) 20.11.2013  
(320) 20.11.2013  
(511) 21, 32, 33, 35  
(540)



(510) (21) sklenice; (32) pivo, nealkoholické nápoje, minerální vody, šumivé nápoje, sirupy a ovocné šťávy; (33) alkoholické nápoje; (35) reklamní propagace.  
(730) Gebauer Lubomír, Husova 24, Poděbrady, 29001, CZ

(210) O-509361  
(220) 20.11.2013  
(320) 20.11.2013  
(511) 5, 29, 30

(540)



(510) (5) dietetické a diabetické potraviny, polotovary a výrobky obilné, kukuřičné a luštěninové, včetně výrobků z jejich směsi, dietetické a diabetické těstoviny a cereálie, vše upravené pro lékařské účely; (29) potraviny a hotová jídla sušená a konzervovaná spadající do třídy 29, výrobky ze sóji spadající do třídy 29, vaječný bílek, vaječný žloutek, vejce, potravinářská hmota a potravinářské výrobky ze živočišných proteinů a poživatiny z ní vyrobené a zařazené ve třídě 29, masové extrakty, mléčné výrobky a nápoje; (30) pekařské, těstovinové a cukrářské výrobky a polotovary, zejména těstoviny, cereální a sójové výrobky a polotovary, obilné, kukuřičné a luštěninové výrobky a polotovary a jejich směsi, mouka a moučné výrobky, výrobky z upraveného obilí, kukuřice nebo luštěnin a jejich směsi spadající do třídy 30, dehydratovaná hotová jídla a směsi k přípravě hotových jídel rostlinného původu, těsta spadající do třídy 30, výrobky z bramborového těsta, spadající do třídy 30, pochutiny, potravinářské výrobky racionální výživy s převažující složkou vlákniny spadající do třídy 30, makarony, nudle, oplatky, pizzy, ravioli, špagety.

(590) Barevná

(730) **Dobré boty s.r.o.**, Podnádražní 910, Praha 9 - Vysočany, 19000, CZ

(740) Ing. Václav Kratochvíl, Husníkova 2086/22, Praha 13, 15800

(210) **O-509362**

(220) 20.11.2013

(320) 20.11.2013

(511) 35, 39, 41

(540)



(510) (35) marketing; (39) cestování, organizace cestovních zájezdů, rezervace (cestování); (41) pořádání konferencí, zajišťování vstupenek na sportovní a zábavní akce.

(730) **Dohnálek Filip**, Šafaříkova 205/20, Praha 2, 12000, CZ

(740) Mgr. Ing. Tomáš Vítek, Cechovní 214, Jenštejn, 29973

(210) **O-509519**

(220) 27.11.2013

(320) 27.11.2013

(511) 25

(540)



(510) (25) obuv, zejména sandály.

(730) **Moravia plast spol. s r.o.**, areál Svit a.s. budova 44, Zlín, 76001, CZ

(740) Ing. Jarmila Javoříková, Křibý 4904, Zlín, 76005

(210) **O-509520**

(220) 27.11.2013

(320) 27.11.2013

(511) 25

(540)



(510) (25) obuv všeho druhu, zejména obuv pro diabetiky, pracovní obuv, zdravotní obuv, návleky na obuv, součásti obuvi, zejména podešve, oděvy, zejména ochranné oděvy, kombinézy.

(730) **Moravia plast spol. s r.o.**, areál Svit a.s. budova 44, Zlín, 76001, CZ

(740) Ing. Jarmila Javoříková, Křibý 4904, Zlín, 76005

(210) **O-509521**

(220) 27.11.2013

(320) 27.11.2013

(511) 5, 29, 30, 32

(540)



(510) (5) vitamínové přípravky, minerální vody pro léčebné účely, dietetické nápoje upravené pro lékařské účely, doplňky potravy pro lékařské účely, potraviny dietní přizpůsobené pro lékařské účely, potravinové doplňky ne pro lékařské účely obsahující látky živočišného původu, potravinové doplňky ne pro lékařské účely obsahující látky rostlinného původu; (29) mléko, mléčné výrobky, mléčné nápoje s vysokým obsahem mléka, kefir, protein pro lidskou potřebu, syrovátka, tofů, želatina, kumys (mléčný nápoj), jedlé oleje; (30) cukrovinky, pastilky (cukrovinky), mentolové cukroví, čaj, glukóza pro výživu, žvýkací guma ne pro lékařské účely, mšičky, příchutě do potravin (s výjimkou esencí a éterických olejů); (32) nealkoholické nápoje, přípravky nebo příchutě na výrobu nápojů, koncentráty a sirupy k výrobě nápojů, ovocné nebo zeleninové šťávy a džusy a sirupy, nealkoholické nápoje obohacené vitamíny nebo minerály,

iontové a energetické nápoje nealkoholické, proteinové nealkoholické nápoje, dietní nápoje, želatinové nápoje, tablety a prášky na přípravu šumivých nealkoholických nápojů, ovocné nebo zeleninové nealkoholické nápoje, nealkoholické nápoje s příchutí ovoce a zeleniny, minerální vody, pramenité vody, sodová voda, voda, šumivé nealkoholické nápoje, míchané nápoje nealkoholické, rajčatová šťáva jako nápoj, aperitivy nealkoholické, vše v rámci této třídy.

(730) REJ s.r.o., ČSLA 542, Planá nad Lužnicí, 39111, CZ

(740) JUDr. Pavel Moník, Střelecká 672, Hradec Králové, 50002



(210) **O-509523**

(220) 27.11.2013

(320) 27.11.2013

(511) 21, 24, 32

(540)

### Opavský Čert

(510) (21) pomůcky a nádoby pro domácnost a kuchyň, sklo, porcelán a majolika neobsažené v jiných třídách; (24) textil a textilní zboží nezahrnuté v jiných třídách, ubrusy; (32) piva.

(730) Gastronomie Opava s.r.o., Římská 678/26, Praha 2, 12000, CZ

(740) Mgr. Miloš Kravciv, Jankovcova 1193/31, Praha 7, 17000

(210) **O-509524**

(220) 27.11.2013

(320) 27.11.2013

(511) 21, 24, 32

(540)

### Opavský Škopek

(510) (21) pomůcky a nádoby pro domácnost a kuchyň, sklo, porcelán a majolika neobsažené v jiných třídách; (24) textil a textilní zboží nezahrnuté v jiných třídách, ubrusy; (32) piva.

(730) Gastronomie Opava s.r.o., Římská 678/26, Praha 2, 12000, CZ

(740) Mgr. Miloš Kravciv, Jankovcova 1193/31, Praha 7, 17000

(210) **O-509526**

(220) 27.11.2013

(320) 27.11.2013

(511) 29, 30, 33, 35

(540)

(510) (29) konzervovaná zelenina a ovoce, zeleninové saláty, zelenina v pikantním nálevu, žampiony (konzervované), konzervované hříby, konzervované olivy, konzervovaná rajčata a výrobky z nich, rajčatové pyré, lanýže (konzervované), potravinářské výrobky z masa, masné výrobky tepelně neopracované, masové konzervy, uzeniny, slanina, salám, šunka, masové šťávy (omáčky), jedlé oleje a tuky, mléčné výrobky, mléčné nápoje, sýry, tofu, lahůdkářské výrobky zařazené do této třídy; (30) veškeré těstoviny a výrobky obsahující těstoviny, včetně těstovin ochucených nebo neochucených a/nebo plněných, makaróny, nudle, vlasové nudle, špagety, rýže a výrobky z rýže, pšeničná, žitná, sojová, tapioková a kukuřičná mouka, cukr, sůl, kapary, jemné a trvanlivé pečivo, koláče, cukrovinky, oplatky, sušenky, keksy, suchary, koření a chuťové přísady, dresinky, omáčky, kečupy, hořčice, zálivky na ochucení, ocet, vinný ocet, čaj, ledový čaj, nápoje na bázi čaje, čokoláda, kakao, čokoláda, káva, kávové náhražky, kakaové a čokoládové nápoje, potraviny a nápoje připravené zcela nebo převážně ze shora uvedených surovin; (33) alkoholické nápoje, zejména vína, včetně odrůdových révových vín, archivů, vín šumivých, perlivých a sektů, vína a likéry pro trávení, aperitivy; (35) zprostředkovatelská činnost v oblasti obchodu, export a import výrobků uvedených ve tř. 29, 30 a 33.

(590) Barevná

(730) GRANHANA s.r.o., Vápenice 2948/31, Prostějov, 79601, CZ

(740) Ing. Petr Soukup, Vídeňská 8, Olomouc, 77200

(210) **O-509541**

(220) 28.11.2013

(320) 28.11.2013

(511) 35, 38, 41

(540)



(510) (35) obchodní vedení umělecké agentury, aktualizování reklamních materiálů, dodavatelské služby pro třetí osoby, obchodní nebo podnikatelské informace, obchodní management a podnikové poradenství, organizování komerčních nebo reklamních výstav, personální poradenství, pořádání veletrhů pro obchodní a reklamní účely, prezentace výrobků v komunikačních médiích pro účely maloobchodu, psaní reklamních textů, reklama, marketing, marketingové studie, organizace módních přehlídek pro reklamní účely, produkce reklamních filmů, pronájem reklamních materiálů, reklama on-line v počítačové síti, reklamní agentury, zaslání reklamních materiálů zákazníkům, rozšiřování reklamních nebo inzertních materiálů, vydávání, zveřejňování, oznámení, vyhlášení a publikování reklamních textů, služby v oblasti grafické úpravy pro reklamní účely, venkovní reklama, vyhledávání sponzorů, zpracování textů, služby modelů pro reklamní účely a podporu prodeje; (38) agentury tiskové, bezdrátové vysílání, elektronická pošta, počítačová komunikace, telefonní komunikace; (41) umělecké módní agentury, praktické cvičení, organizování plesů, organizování vzdělávacích nebo zábavných soutěží, organizování sportovních soutěží, plánování a organizování večírků,

předprodej vstupenek, školení, zábava, pobavení, organizování živého představení, organizace módních přehlídek pro zábavu.

(590) Barevná

(730) **J&J marketing business s.r.o.**, náměstí Míru 153/5, Krnov, 79401, CZ

(740) Mgr. Roman Klimus, advokát, Dělnická 397/39, Brno, 62400

(210) **O-509570**

(220) 29.11.2013

(320) 29.11.2013

(511) 6, 19, 20, 22, 35, 36, 37, 39, 42, 44, 45

(540)



(510) (6) kovové dveře, kovové dveřní zárubně, kovové konstrukce přenosné, kovové konstrukce stavební, kovové konstrukce, kovové konzoly pro stavebnictví, kovové krovky pro stavby, kovové příslušenství pro stavby, kovové zástěny proti hmyzu (moskytiéry), kovové žáruvzdorné stavební materiály, kovové krovky, kovová střešní krytina, kovové lišty vodící, kovové markýzy, montované domy kovové, kovové nosníky, kovové obklady stěn, ocelové konstrukce, kovové okenní rámy, kovová okna, kovové prefabrikáty stavební, kovové profilové konzoly pro stavebnictví, rolety ocelové, kovové rolety vnější, kovové skleníkové konstrukce, kovové skleníky přenosné, kovové stavební konstrukce, kovové stavební materiály, kovové střechy, kovové vnější žaluzie, kovová vrata, kovové zárubně dveřní, kovové zastřešení teras a balkónů, kovové žaluzie; (19) nekovové altány, bezpečnostní sklo ro stavebnictví, dlažba nekovová, dláždění dřevěné, nekovové dlaždice, nekovové dlaždice na podlahy, dřevěné podlahové desky, nekovové dveře, kámen stavební, kámen umělý, nekovové konstrukce, nekovové konstrukce stavební, nekovové krytiny střešní, nekovové markýzy (ochranné stříšky nad vchodem), nekovové montované domy, nátěrové hmoty pro stavebnictví, nekovové okenice, okna nekovová, nekovové pláště budov, nekovové ploty, nekovové podlahy, prosklené terasy, nekovové rámy na okna, rolety venkovní s výjimkou kovových a textilních, sítě proti hmyzu nekovové, sklo izolační pro stavby, sklo okenní kromě skel pro automobily, sklo tabulové pro stavby, sklo tabulové (stavební materiál), nekovové stavby přenosné, stavební dřevo, stavební sklo, střešní krokve, vrata nekovová, nekovové zárubně dveří, nekovové žaluzie, dřevěné rolety pro venkovní použití; (20) lištové rolety vnitřní (žaluzie), papírové rolety, vnitřní okenní rolety (žaluzie), žaluzie lištové okenní; (22) markýzy z textilních materiálů, markýzy ze syntetických materiálů, rolety ze syntetických materiálů; (35) administrativní zpracování nákupních objednávek, dodavatelské služby pro třetí osoby (nákup výrobků a služeb pro jiné podniky), marketing, marketingové studie, poskytování obchodních nebo podnikatelských informací, obchodní nebo podnikatelský průzkum, předvádění zboží, psaní reklamních textů, rady pro spotřebitele (spotřebitelská poradna), reklama, reklama on-line v počítačové síti, služby a poradenství v obchodní činnosti, subdodavatelské služby (obchodní pomoc), prezentace výrobků v komunikačních médiích pro účely maloobchodu, zprostředkování v oblasti provozování sítí obchodů; (36) pronájem nemovitostí, pronajímání kanceláří (nemovitosti); (37) dozor nad stavbami, instalování a opravy elektrických spotřebičů, instalace dveří a oken, klempířství a instalatérství, konzultace ve stavebnictví, malování a natírání interiérů a exteriérů, pronájem stavebních strojů a zařízení, stavební dozor, poskytování stavebních informací, stavebnictví, stavitelství, zednické služby; (39) automobilová doprava, doprava, doručování zboží, logistika v dopravě, nákladní doprava (kamiónová), pronájem automobilů, pronájem garáží, pronájem skladů, skladování, skladování zboží, stěhování, uskladňování, zprostředkování přepravy; (42) inženýrské práce (expertizy), počítačové animace a vizualizace, projekce (stavební), projektová činnost, projektování, projektové studie technické, studie technických projektů, tvorba multimediálních dokumentů, prezentací, aplikací, katalogů a

podobně, tvorba webových prezentací a aplikací, vytváření a modelování 3D animací, vývoj a tvorba systémů pro elektronické obchodování včetně příslušného software a hardware, zeměměřičství; (44) zahradní architektura, zahradnické služby, zahradnictví; (45) poskytování licencí pro know-how pro oblast elektronického obchodování a služeb, poskytování licencí pro know-how pro oblast informačních technologií.

(730) **Confico Trading s.r.o.**, Evropská 655/116, Praha 6 - Dejvice, 16000, CZ

(210) **O-509708**

(220) 05.12.2013

(320) 05.12.2013

(511) 35, 37, 39, 40, 42

(540)



(510) (35) propagační činnost, reklama, pomoc při řízení obchodní činnosti, obchodní administrativy, kancelářské práce; (37) stavebnictví, opravy, instalační služby; (39) doprava, balení a skladování zboží, organizování cest; (40) zpracování materiálů; (42) vědecké a technologické služby a související výzkum a projektování, analytické a výzkumné služby v průmyslu, navrhování a vývoj počítačového hardwaru a softwaru.

(590) Barevná

(730) **AMULET logistic s.r.o.**, Kladská 112, Náchod - Běloves, 54701, CZ

(210) **O-509709**

(220) 05.12.2013

(320) 05.12.2013

(511) 35, 37, 39, 40, 42

(540)



(510) (35) propagační činnost, reklama, pomoc při řízení obchodní činnosti, obchodní administrativy, kancelářské práce; (37) stavebnictví, opravy, instalační služby; (39) doprava, balení a skladování zboží, organizování cest; (40) zpracování materiálů; (42) vědecké a technologické služby a související výzkum a projektování, analytické a výzkumné služby v průmyslu, navrhování a vývoj počítačového hardwaru a softwaru.

(590) Barevná

(730) **AMULET logistic s.r.o.**, Kladská 112, Náchod - Běloves, 54701, CZ

(210) **O-509710**

(220) 05.12.2013

(320) 05.12.2013

(511) 35, 44



(540)

 Amulet Care

(510) (35) propagační činnost, reklama, pomoc při řízení obchodní činnosti, obchodní administrativa, kancelářské práce; (44) lékařské služby, veterinární služby, péče o hygienu a krásu osob a zvířat, zemědělské, zahradnické a lesnické služby.

(590) Barevná

(730) AMULET Care s.r.o., Nová cesta 1550/17, Praha 4 - Krč, 14000, CZ

(210) **O-509746**

(220) 06.12.2013

(320) 06.12.2013

(511) 18, 24, 26

(540)



(510) (18) kůže a její imitace, zboží vyrobené z těchto materiálů, nezahnuté v jiných třídách, zvířecí kůže, usně, kufrы a cestovní tašky, deštníky a slunečníky, vycházkové hole, biče, jezdecké postroje a sedla, sedlářské výrobky; (24) textilní materiály a textilní zboží, nezařazené do jiných tříd, přehozy přes postele a ubrusy v rámci této třídy, bavlněné látky, textilie; (26) krajky a výšivky v rámci této třídy, stuhy a tkaničky v rámci této třídy, knoflíky v rámci této třídy, háčky a očka v rámci této třídy, poutka - galanterie, špendlíky a jehly v rámci této třídy, přezky na obuv, jehly v rámci této třídy, jehly obuvnické, jehly šicí, jehly látačí, jehly sedlářské, jehlice pletací, oděvy (uzávěry, spony na -), brože (jako oděvní doplňky), galanterie textilní pro vyšívání, přezky na opasky, háčky na obuv, vlásenky, náprstky na šití, háčky pro háčkování, háčky (textilní galanterie), zdrhovadla, galanterie textilní vyjma vláken a přízí, kroužky na oděvy, jehly navlékací, přezky (oděvní doplňky), špendlíky (vyjma šperků).

(590) Barevná

(730) GALANT TRADE s.r.o., Dobšova 194, Kamenice nad Lipou, 39470, CZ

(210) **O-509747**

(220) 05.12.2013

(320) 05.12.2013

(511) 19

(540)

 MASTERDECK

(510) (19) řezivo, dřevo jako polotovary, dřevotřísková deska, překližka, dřevěné trámy, dřevěné desky, dřevěné fošny, řezivo, dřevo (stavební -), dřevo lamináty, dřevěné obložení, dřevěné dílce, dřevo (dýhy ze -), dřevitá lepenka pro stavebnictví, polo opracované dřevo, neopracované řezivo, řezivo pro stavební účely, dřevěné obložení, dřevěné podlahy, dřevěné obklady - podlahové dlaždice, dřevěné profily, panely (stavební, nekovové -).

(730) Pechar s.r.o., Na přesypu 292/6, Praha 8, 18200, CZ

(210) **O-509822**

(220) 09.12.2013

(320) 09.12.2013

(511) 35, 38, 42

(540)

### Volavka

(510) (35) propagace, reklama, inzertní a reklamní agentura, automatické zpracování informací, zprostředkovatelská a obstaravatelská činnost v oblasti obchodu s výrobky potřebnými pro zajištění telekomunikačních služeb a činností telefonního operátora, marketing, činnost ekonomických a organizačních poradců; (38) služby virtuálního telefonního operátora, telekomunikační služby, informační služby na Internetu, služby internetového portálu, poskytování informačního servisu prostřednictvím telefonu, mobilní telekomunikační sítě a Internetu, on-line informační a databázové služby spadající do této třídy, komunikační služby prostřednictvím Internetu, zprostředkovatelská a poradenská činnost v oblasti telekomunikací; (42) analytické a inženýrské práce v oblasti telekomunikací, poradenská činnost v oblasti výpočetní techniky a jejího servisu, provozování počítačových center, zprostředkovatelská a obstaravatelská činnost v oblasti výpočetní techniky, poradenská činnost v oblasti výpočetní techniky a elektrotechniky, hosting pro veškeré oblasti informačních technologií včetně webových stránek v rámci Internetu, extranetu, intranetu, aplikací na systémech a sítí společnosti, klientských systémů, na hardwaru a infrastruktuře společnosti.

(730) GREP design, s.r.o., Vážného 10, Brno, 62100, CZ

(740) Mgr. Lukáš Dlabáček, Bolzanova 5, Brno, 61800

(210) **O-509823**

(220) 09.12.2013

(320) 09.12.2013

(511) 16, 35, 41

(540)



(510) (16) papír, lepenka a výrobky z těchto materiálů, reklamní, propagační a užitkové výrobky z papíru určené pro propagaci vlastní společnosti, periodické i neperiodické publikace, informační, reklamní a propagační materiály určené pro propagaci vlastní společnosti, tiskárenské a kartonážní výrobky, data a databáze na papírových nosičích, psací potřeby

kalendáře, diáře, školní potřeby, losy, sázenky, sázkové tikety, vstupenky; (35) reklamní, inzertní a propagační činnost směřující k propagaci vlastní společnosti nebo kulturních a sportovních akcí, vyhledávání sponzorů, prodej reklamních a upomínkových předmětů, obchodní činnost v oblasti sázkových her, kurzových a jiných sázek a loterií; (41) organizování a pořádání loterií, provozování loterií, heren rulet a kasin, organizování, provozování a pořádání sázkových her, výherních loterií, tombol, soutěží, provozování výherních i nevýherních hracích zařízení, služby vztahující se k hrám, sázení, hazardním hrám (včetně hazardních her na dálku), loteriím, kasinům a ruletám, projekce sportovních přenosů, organizování sportovních sázek a číselných loterií, prodej losů a příjem sázek ve smluvně závazných sběrných právnických a fyzických osob a ve sběrných zřízených společnostech, pořádání a organizování kulturních sportovních a společenských událostí, předprodej a prodej vstupenek, organizování a pořádání vzdělávacích akcí, provozování sportovních zařízení.

(590) Barevná

(730) SAZKA a.s., K Žižkovu 851, Praha 9, 19093, CZ

(740) HALAXOVÁ &amp; HALAXOVÁ, TETRAPAT, RNDr. Zdeňka Halaxová, Jinonická 80, Praha 5, 15800

(210) **O-509832**

(220) 09.12.2013

(320) 09.12.2013

(511) 16, 35, 41

(540)

### Šťastných 10

(510) (16) papír, lepenka a výrobky z těchto materiálů, reklamní, propagační a užitkové výrobky z papíru určené pro propagaci vlastní společnosti, periodické i neperiodické publikace, informační, reklamní a propagační materiály určené pro propagaci vlastní společnosti, tiskárenské a kartonážní výrobky, data a databáze na papírových nosičích, psací potřeby kalendáře, diáře, školní potřeby, losy, sázenky, sázkové tikety, vstupenky; (35) reklamní, inzertní a propagační činnost směřující k propagaci vlastní společnosti nebo kulturních a sportovních akcí, vyhledávání sponzorů, prodej reklamních a upomínkových předmětů, obchodní činnost v oblasti sázkových her, kurzových a jiných sázek a loterií; (41) organizování a pořádání loterií, provozování loterií, heren rulet a kasin, organizování, provozování a pořádání sázkových her, výherních loterií, tombol, soutěží, provozování výherních i nevýherních hracích zařízení, služby vztahující se k hrám, sázení, hazardním hrám (včetně hazardních her na dálku), loteriím, kasinům a ruletám, projekce sportovních přenosů, organizování sportovních sázek a číselných loterií, prodej losů a příjem sázek ve smluvně závazných sběrných právnických a fyzických osob a ve sběrných zřízených společnostech, pořádání a organizování kulturních sportovních a společenských událostí, předprodej a prodej vstupenek, organizování a pořádání vzdělávacích akcí, provozování sportovních zařízení.

(730) SAZKA a.s., K Žižkovu 851, Praha 9, 19093, CZ

(740) Halaxová &amp; Halaxová, TETRAPAT, RNDr. Zdeňka Halaxová, Jinonická 80, Praha 5, 15800

(210) **O-509834**

(220) 09.12.2013

(320) 09.12.2013

(511) 9, 16, 35, 37, 38, 41

(540)

### SAZKA BET

(510) (9) komunikační a telekomunikační přístroje a zařízení, zařízení a přístroje k datové komunikaci, přístroje a nástroje pro zpracování, přenos, ukládání, logování, příjem a vyhledávání dat ve formě kódovaných dat, textu, audia, grafických obrázků nebo videa nebo kombinace těchto formátů, modemy, počítačový software, včetně počítačového softwaru poskytovaného z počítačové databáze, Internetu nebo jiné elektronické sítě, přístroje pro stahování audia, videa a dat z Internetu, elektrická a elektronická příslušenství a periferní zařízení navržená a upravená pro použití s telekomunikačními a komunikačními přístroji a nástroji; (16) papír, lepenka a výrobky z těchto materiálů, reklamní, propagační a užitkové výrobky z papíru určené pro propagaci vlastní společnosti, periodické i neperiodické publikace, informační, reklamní a propagační materiály určené pro propagaci vlastní společnosti, tiskárenské a kartonážní výrobky, data a databáze na papírových nosičích, psací potřeby kalendáře, diáře, školní potřeby, losy, sázenky, sázkové tikety, vstupenky; (35) reklamní, inzertní a propagační činnost směřující k propagaci vlastní společnosti nebo kulturních a sportovních akcí, vyhledávání sponzorů, prodej reklamních a upomínkových předmětů, obchodní činnost v oblasti

sázkových her, kurzových a jiných sázek a loterií; (37) instalace, údržba a aktualizování počítačových sítí; (38) telekomunikační služby, služby mobilní a pevné telekomunikace, příjem a přenos zpráv z telefonu a mobilních telefonů, přeměrování hovorů, služby záznamníků a elektronické pošty pro druhé, přenos, doručování a příjem zvuku, dat a obrazu, zpracování zpráv, jmenovitě posílání, příjem a přeposílání zpráv ve formě textu, audia, grafických obrazů nebo videa nebo kombinace těchto formátů, hlasová pošta, poskytování telekomunikačních připojení k počítačovým databázím, Internetu nebo jiným elektronickým sítím, poskytování přístupu k digitálnímu audio, video a datovým webovým stránkám z databáze, Internetu nebo jiných elektronických sítí, poradenské, informační a konzultační služby spojené se vším výše uvedeným; (41) organizování a pořádání loterií, provozování loterií, heren, rulet a kasin, organizování, provozování a pořádání sázkových her, výherních loterií, tombol, soutěží, provozování výherních i nevýherních hracích zařízení, služby vztahující se k hrám, sázení, hazardním hrám (včetně hazardních her na dálku), loteriím, kasinům a ruletám, projekce sportovních přenosů, organizování sportovních sázek a číselných loterií, prodej losů a příjem sázek ve smluvně závazných sběrných právnických a fyzických osob a ve sběrných zřízených společnostech, pořádání a organizování kulturních, sportovních a společenských událostí, předprodej a prodej vstupenek, organizování a pořádání vzdělávacích akcí, provozování sportovních zařízení.

(730) SAZKA a.s., K Žižkovu 851, Praha 9, 19093, CZ

(740) Halaxová &amp; Halaxová, TETRAPAT, RNDr. Zdeňka Halaxová, Jinonická 80, Praha 5, 15800

(210) **O-509839**

(220) 09.12.2013

(320) 09.12.2013

(511) 9, 16, 35, 37, 38, 41

(540)



(510) (9) komunikační a telekomunikační přístroje a zařízení, zařízení a přístroje k datové komunikaci, přístroje a nástroje pro zpracování, přenos, ukládání, logování, příjem a vyhledávání dat ve formě kódovaných dat, textu, audia, grafických obrázků nebo videa nebo kombinace těchto formátů, modemy, počítačový software, včetně počítačového softwaru poskytovaného z počítačové databáze, Internetu nebo jiné elektronické sítě, přístroje pro stahování audia, videa a dat z Internetu, elektrická a elektronická příslušenství a periferní zařízení navržená a upravená pro použití s telekomunikačními a komunikačními přístroji a nástroji; (16) papír, lepenka a výrobky z těchto materiálů, reklamní, propagační a užitkové výrobky z papíru určené pro propagaci vlastní společnosti, periodické i neperiodické publikace, informační, reklamní a propagační materiály určené pro propagaci vlastní společnosti, tiskárenské a kartonážní výrobky, data a databáze na papírových nosičích, psací potřeby kalendáře, diáře, školní potřeby, losy, sázenky, sázkové tikety, vstupenky; (35) reklamní, inzertní a propagační činnost směřující k propagaci vlastní společnosti nebo kulturních a sportovních akcí, vyhledávání sponzorů, prodej reklamních a upomínkových předmětů, obchodní činnost v oblasti sázkových her, kurzových a jiných sázek a loterií; (37) instalace, údržba a aktualizování počítačových sítí; (38) telekomunikační služby, služby mobilní a pevné telekomunikace, příjem a přenos zpráv z telefonu a mobilních telefonů, přeměrování hovorů, služby záznamníků a elektronické pošty pro druhé, přenos, doručování a příjem zvuku, dat a obrazu, zpracování zpráv, jmenovitě posílání, příjem a přeposílání zpráv ve formě textu, audia, grafických obrazů nebo videa nebo kombinace těchto formátů, hlasová pošta, poskytování telekomunikačních připojení k počítačovým databázím, Internetu nebo jiným elektronickým sítím, poskytování přístupu k digitálnímu audio, video a datovým webovým stránkám z databáze, Internetu nebo jiných elektronických sítí, poradenské, informační a konzultační služby spojené se vším výše

uvedeným; (41) organizování a pořádání loterií, provozování loterií, heren rulet a kasin, organizování, provozování a pořádání sázkových her, výherních loterií, tombol, soutěží, provozování výherních i nevýherních hracích zařízení, služby vztahující se k hrám, sázení, hazardním hrám (včetně hazardních her na dálku), loteriím, kasinům a ruletám, projekce sportovních přenosů, organizování sportovních sázek a číselných loterií, prodej losů a příjem sázek ve smluvně závazných sběrných právnických a fyzických osob a ve sběrných zřízených společnostech, pořádání a organizování kulturních, sportovních a společenských událostí, předprodej a prodej vstupenek, organizování a pořádání vzdělávacích akcí, provozování sportovních zařízení.

(590) Barevná

(730) SAZKA a.s., K Žižkovu 851, Praha 9, 19093, CZ

(740) Halaxová & Halaxová, TETRAPAT, RNDr. Zdeňka Halaxová, Jinonická 80, Praha 5, 15800

(210) **O-509841**

(220) 09.12.2013

(320) 09.12.2013

(511) 9, 16, 35, 37, 38, 41

(540)



(510) (9) komunikační a telekomunikační přístroje a zařízení, zařízení a přístroje k datové komunikaci, přístroje a nástroje pro zpracování, přenos, ukládání, logování, příjem a vyhledávání dat ve formě kódovaných dat, textu, audia, grafických obrázků nebo videa nebo kombinace těchto formátů, modemy, počítačový software, včetně počítačového softwaru poskytovaného z počítačové databáze, Internetu nebo jiné elektronické sítě, přístroje pro stahování audia, videa a dat z Internetu, elektrická a elektronická příslušenství a periferní zařízení navržena a upravená pro použití s telekomunikačními a komunikačními přístroji a nástroji; (16) papír, lepenka a výrobky z těchto materiálů, reklamní, propagační a uživatelské výrobky z papíru určené pro propagaci vlastní společnosti, periodické i neperiodické publikace, informační, reklamní a propagační materiály určené pro propagaci vlastní společnosti, tiskárenské a kartonážní výrobky, data a databáze na papírových nosičích, psací potřeby, kalendáře, diáře, školní potřeby, losy, sázenky, sázkové tikety, vstupenky; (35) reklamní, inzertní a propagační činnost směřující k propagaci vlastní společnosti nebo kulturních a sportovních akcí, vyhledávání sponzorů, prodej reklamních a upomínkových předmětů, obchodní činnost v oblasti sázkových her, kurzových a jiných sázek a loterií; (37) instalace, údržba a aktualizování počítačových sítí; (38) telekomunikační služby, služby mobilní a pevné telekomunikace, příjem a přenos zpráv z telefonu a mobilních telefonů, přeměrování hovorů, služby záznamníků a elektronické pošty pro druhé, přenos, doručování a příjem zvuku, dat a obrazu, zpracování zpráv, jmenovitě posílání, příjem a přeposílání zpráv ve formě textu, audia, grafických obrazů nebo videa nebo kombinace těchto formátů, hlasová pošta, poskytování telekomunikačních připojení k počítačovým databázím, Internetu nebo jiným elektronickým sítím, poskytování přístupu k digitálním audio, video a datovým webovým stránkám z databáze, Internetu nebo jiných elektronických sítí, poradenské, informační a konzultační služby spojené se vším výše uvedeným; (41) organizování a pořádání loterií, provozování loterií, heren, rulet a kasin, organizování, provozování a pořádání sázkových her, výherních loterií, tombol, soutěží, provozování výherních i nevýherních hracích zařízení, služby vztahující se k hrám, sázení, hazardním hrám (včetně hazardních her na dálku), loteriím, kasinům a ruletám, projekce sportovních přenosů, organizování sportovních sázek a číselných loterií, prodej losů a příjem sázek ve smluvně závazných sběrných právnických a fyzických osob a ve sběrných zřízených společnostech, pořádání a organizování kulturních, sportovních a společenských událostí, předprodej a prodej vstupenek, organizování a pořádání vzdělávacích akcí, provozování sportovních zařízení.

(590) Barevná

(730) SAZKA a.s., K Žižkovu 851, Praha 9, 19093, CZ

(740) Halaxová & Halaxová, TETRAPAT, RNDr. Zdeňka Halaxová, Jinonická 80, Praha 5, 15800

(210) **O-509875**

(220) 10.12.2013

(320) 10.12.2013

(511) 35, 36, 37, 38, 39, 40, 41, 42, 43, 44, 45

(540)

**Sněžka Aréna**

(510) (35) propagační činnost, reklama, pomoc při řízení obchodní činnosti, obchodní administrativa, kancelářské práce; (36) pojištění, služby finanční, služby peněžní, služby nemovitostní; (37) stavebnictví, opravy, instalační služby; (38) spoje (komunikace); (39) doprava, balení a skladování zboží, organizování cest; (40) zpracování materiálů; (41) výchova, vzdělávání, zábava, sportovní a kulturní aktivity; (42) vědecké a technologické služby a související výzkum a projektování, analytické a výzkumné služby v průmyslu, navrhování a vývoj počítačového hardwaru a softwaru; (43) služby zajišťující stravování a nápoje, dočasné ubytování;

(44) lékařské služby, veterinární služby, péče o hygienu a krásu osob a zvířat, zemědělské, zahradnické a lesnické služby; (45) právní služby, bezpečnostní služby pro ochranu majetku a jednotlivců, osobní a sociální služby poskytované ostatními za účelem uspokojování potřeb jednotlivců.

(730) **Repaint s.r.o.**, Heinemannova 2695, Praha 6, 16000, CZ

(210) **O-509876**

(220) 10.12.2013

(320) 10.12.2013

(511) 35, 36, 37, 38, 39, 40, 41, 42, 43, 44, 45

(540)

### Sněžka resort

(510) (35) propagační činnost, reklama, pomoc při řízení obchodní činnosti, obchodní administrativa, kancelářské práce; (36) pojištění, služby finanční, služby peněžní, služby nemovitostní; (37) stavebnictví, opravy, instalační služby; (38) spoje (komunikace); (39) doprava, balení a skladování zboží, organizování cest; (40) zpracování materiálů; (41) výchova, vzdělávání, zábava, sportovní a kulturní aktivity; (42) vědecké a technologické služby a související výzkum a projektování, analytické a výzkumné služby v průmyslu, navrhování a vývoj počítačového hardwaru a softwaru; (43) služby zajišťující stravování a nápoje, dočasné ubytování; (44) lékařské služby, veterinární služby, péče o hygienu a krásu osob a zvířat, zemědělské, zahradnické a lesnické služby; (45) právní služby, bezpečnostní služby pro ochranu majetku a jednotlivců, osobní a sociální služby poskytované ostatními za účelem uspokojování potřeb jednotlivců.

(730) **Repaint s.r.o.**, Heinemannova 2695, Praha 6, 16000, CZ

(210) **O-509877**

(220) 10.12.2013

(320) 10.12.2013

(511) 33, 35, 41

(540)



(510) (33) alkoholické nápoje (s výjimkou pív), destiláty, lihoviny, silné alkoholické nápoje, alkoholické energetické nápoje, alkoholové výtažky, extrakty a trestí, punče, alkoholické ovocné extrakty, alkoholické nápoje z ovoce, mošty alkoholizované (cidre), zejména hruškový a jablečný vinný mošt, alkoholické nápoje z rýže, alkoholické výtažky z ovoce, alkoholické nápoje obsahující ovoce, přípravky k výrobě alkoholických nápojů, vína, vína stolní, jakostní, odrůdová včetně přívlastkových a ledových, vína šumivá a perlivá, vína likérová a aromatizovaná, vína a nápoje se sníženým obsahem alkoholu, míchané alkoholické nápoje, exotické a národní alkoholické nápoje zejména baijiu (čínský destilovaný alkoholický nápoj), neera (alkoholický nápoj z cukrové třtiny), mezcal (mexický alkoholický nápoj), cachaca (brazílský alkoholický nápoj), slivovice, borovička a další lokální a exotické alkoholické nápoje; (35) maloobchodní a velkoobchodní služby s výrobky uvedenými ve třídách 1 až 34, zprostředkování obchodních záležitostí, obchodní nebo podnikatelské informace, pomoc, poradenství a poskytování konzultací v obchodní činnosti, zprostředkování interaktivního obchodu s výrobky uvedenými ve třídách 1 až 34 pomocí globálních komunikačních sítí (Internet), referenční servis, marketing, styky s veřejností, služby v oblasti získávání obchodních kontraktčních partnerů, organizování komerčních a reklamních výstav, vytváření obchodních a obchodně-informačních sítí, služby v oblasti administrativní správy a služby organizačně hospodářské povahy, vše v rámci této třídy, shromažďování různého zboží pro třetí osoby (kromě jejich přepravy), v rozsahu zbožíových tříd 1 až 34, za účelem umožnění spotřebitelům, aby si tyto výrobky mohli pohodlně prohlížet a nakupovat, elektronický obchod prostřednictvím Internetu (online-shop) s výrobky ve třídách 1 až 34, dovozní a vývozní agentura, dodavatelské služby pro třetí osoby, zejména dodávání alkoholických nápojů; (41) výchova, vzdělávání, zábava, sportovní a kulturní aktivity,

činnosti společenského, kulturního a sportovního charakteru, organizování klubové činnosti (zábavní, výchovné nebo sportovní), organizace diskoték, plánování a organizování večírků, soutěží a kulturních a společenských aktivit, plánování a organizování různých setkání, vše v rámci této třídy, zprostředkování služeb sloužících k zábavě a pobavení spadajících do této třídy, provozování zařízení sloužícího k zábavě, zejména provozování výherních hracích přístrojů, a to i s hraním o peníze, informace o možnostech zábavy, pořádání festivalů a vinobraní.

(730) **VD Vinotéky s.r.o.**, Křižíkova 2850/6, Ostrava - Moravská Ostrava, 70200, CZ

(740) **Silesia Patent & Trademark s.r.o.**, Pod Školou 1278, Šenov, 73934

(210) **O-509882**

(220) 11.12.2013

(320) 11.12.2013

(511) 41, 43, 44

(540)



(510) (41) výchova, vzdělávání, zábava, sportovní a kulturní aktivity; (43) služby zajišťující stravování a nápoje, dočasné ubytování; (44) lékařské služby, veterinární služby, péče o hygienu a krásu osob a zvířat, zemědělské, zahradnické a lesnické služby.

(730) **Sukup Oldřich**, V Zálomu 767/8, Praha 4 - Nusle, 14000, CZ

(210) **O-509905**

(220) 11.12.2013

(320) 11.12.2013

(511) 3, 16

(540)

### Thálie

(510) (3) mýdla, parfumerie, vonné oleje, kosmetika, vlasové vody, líčidla, odličovací přípravky, krémy (kosmetické), make up, řasenky; (16) obaly (papírové výrobky) a taštičky v rámci této třídy.

(730) **Švarc Jan**, Malostranské nám. 272/1, Praha 1, 11000, CZ

(210) **O-509917**

(220) 11.12.2013

(320) 11.12.2013

(511) 32

(540)

### Minerální voda Ondráš

(510) (32) minerální vody, stolní vody, limonády, nealkoholické šumivé nápoje, šťávy ovocné, sirupy na výrobu nápojů, sirupy pro limonády, minerální vody ochucené a jiné nealkoholické nápoje.

(730) **Karlovarské minerální vody, a.s.**, Horova 3, Karlovy Vary, 36021, CZ

(740) **AK Mrázek - Mrázková, JUDr. Josef Mrázek, DrSc., Pernerova 11, Praha 8, 18600**

(210) **O-509944**

(220) 12.12.2013

(320) 12.12.2013

(511) 3, 5

(540)

### IMUNOMUCOSA

(510) (3) kosmetické přípravky; (5) farmaceutické přípravky, humánní a veterinární, chemické výrobky pro lékařské účely a farmaci, biologické přípravky pro lékařské účely, čípky, tablety pro farmaceutické účely, přípravky baktericidní, fungicidní, insekticidní, dezinfekční přípravky, přípravky proti nákaze, doplňky stravy pro léčebné účely, potraviny pro zvláštní účely pro léčebné účely, diabetické přípravky pro léčebné účely,

dietetické látky a nápoje upravené pro lékařské účely, dietní potraviny upravené pro farmaceutické účely, bylinné čaje pro lékařské účely, prostředky k hubení škůdců a ničení rostlin, bílkovinné přípravky pro lékařské účely, přípravky sílicí a dietetické pro léčebné účely, zubní výplně a porcelán pro zubní protézy, náplasti, obvazový materiál, diagnostické přípravky pro lékařské účely, jedy a strojené vody minerální pro lékařské účely, potravní doplňky pro léčebné účely, potravní doplňky ne pro lékařské účely.

(730) **Hromádka Róbert MUDr.**, Mánesova 562, Hradec Králové, 50002, CZ

(210) **O-509945**

(220) 12.12.2013

(320) 12.12.2013

(511) 5, 16, 35, 42, 44

(540)

### IMUNOCOMPLEXÍK

(510) (5) humánní a veterinární přípravky, chemické výrobky pro lékařské účely a farmacii, biologické přípravky pro lékařské účely, čípky, tablety pro farmaceutické účely, přípravky baktericidní, fungicidní, insekticidní, dezinfekční přípravky, přípravky proti nákaze, doplňky stravy pro léčebné účely, potraviny pro zvláštní účely pro léčebné účely, diabetické přípravky pro léčebné účely, dietetické látky a nápoje upravené pro lékařské účely, dietní potraviny upravené pro farmaceutické účely, bylinné čaje pro lékařské účely, prostředky k hubení škůdců a ničení rostlin, bílkovinné přípravky pro lékařské účely, přípravky sílicí a dietetické pro léčebné účely, zubní výplně a porcelán pro zubní protézy, náplasti, obvazový materiál, diagnostické přípravky pro lékařské účely, jedy a strojené vody minerální pro lékařské účely, doplňky stravy a potraviny pro zvláštní účely (ne pro léčebné účely) na bázi potravin živočišného původu; (16) knihy, časopisy, noviny, periodika, brožury, rukopisy, manuály a návody, prospekty, věstníky, informační bulletiny, publikace, tiskoviny, rejstříky (seznamy), knihařský materiál, papírenské výrobky, instruktážní nebo výukové materiály (s výjimkou přístrojů), instruktážní manuály, tisk (rytina), plakáty, kalendáře, nálepky, kancelářské potřeby (kromě nábytku), pera, psací potřeby, pořadače (kancelářské potřeby), psací podložky, ročenky, atlasy, zápisníky, školní potřeby, obaly (na dopisní potřeby), zarážky na knihy, papírové nebo plastové tašky, pytle a pytlíky k balení spadající do této třídy, fotografie; (35) reklamní, inzertní, propagační a marketingová činnost, zprostředkování obchodu v oblasti farmacie a potravinových doplňků, reklama, pomoc při řízení obchodní činnosti, obchodní administrativní práce, styk s veřejností (public relations), pomoc obchodním či průmyslovým společnostem v řízení jejich podnikatelské činnosti, reklama on-line v počítačové síti, rozhlasová reklama, televizní reklama, služby reklamních agentur, komerční informační agentury, pronájem reklamních a propagačních ploch, šíření reklamních materiálů (letáků, prospektů, tiskovin, CD-ROMů) zdarma pro přístup k databance nebo do telekomunikační celosvětové sítě (Internet), pronájem reklamních ploch, podpora prodeje pro druhé, šíření reklamních inzerátů, tvorba mediaplánů, předvádění zboží, studie a průzkum trhu, obchodní informace a průzkumy, kompilace a statistické studie, obchodní zprávy, kompilace informací, administrativní služby pro organizaci a řízení telekomunikačních a multimediálních sítí, počítačová správa dokumentu, sběr dat do hlavního souboru, předplatné elektronických novin, organizace komerčních nebo reklamních výstav, předplatné denního tisku pro druhé, administrativní správa výstavišť, hotelů, motelů a rekreačních zařízení, vyhledávání informací pro druhé v počítačových souborech, průzkum veřejného mínění - ankety, obchodování s doménovými jmény a internetovými projekty; (42) výzkum a vývoj v oblasti farmacie, potravinových doplňků a kosmetiky, navrhování obalů (obalový design), chemické a farmaceutické analýzy, biologický, farmaceutický a biologický výzkum a vývoj, kontrola kvality; (44) farmaceutické poradenství a poradenství v oblasti potravinových doplňků a zdravého životního stylu, lékařské služby.

(730) **Hromádka Róbert MUDr.**, Mánesova 562, Hradec Králové, 50002, CZ

(210) **O-509989**

(220) 13.12.2013

(320) 13.12.2013

(511) 16, 29, 35



(510) (16) tiskoviny zařazené do této třídy, tištěné reklamní a propagační materiály, katalogy, plakáty, fotografie; (29) mléčné výrobky všeho druhu, zejména výrobky z tvarohu, tvarohy a tvarohové dezerty; (35) reklamní a propagační činnost všemi druhy médií.

(590) Barevná

(730) **POLABSKÉ MLÉKÁRNY, a.s.**, Dr. Kryšpína 510, Poděbrady, 29016, CZ

(740) Rott, Růžička & Guttman Patentové, známkové a advokátní kanceláře, JUDr. Michal Růžička, CSc., Vinohradská 37, Praha 2, 12000

(210) **O-509990**

(220) 13.12.2013

(320) 13.12.2013

(511) 16, 29, 35

(540)



(510) (16) tiskoviny zařazené do této třídy, tištěné reklamní a propagační materiály, katalogy, plakáty, fotografie; (29) mléčné výrobky všeho druhu, zejména výrobky z tvarohu, tvarohy a tvarohové dezerty; (35) reklamní a propagační činnost všemi druhy médií.

(590) Barevná

(730) **POLABSKÉ MLÉKÁRNY, a.s.**, Dr. Kryšpína 510, Poděbrady, 29016, CZ

(740) Rott, Růžička & Guttman Patentové, známkové a advokátní kanceláře, JUDr. Michal Růžička, CSc., Vinohradská 37, Praha 2, 12000

(210) **O-509999**

(220) 16.12.2013

(320) 16.12.2013

(511) 7, 11, 37

(540)

### BASTET

(510) (7) výměníky tepla (části strojů), parní kotle, armatury pro parní kotle, armatury, fitinky pro parní kotle, kouřovody pro parní kotle, napájecí zařízení pro parní kotle, sběrače kotelního kamene pro parní kotle, parní lisy (otočné), pojízdné, pro výrobu tkanin, stroje a obráběcí stroje, motory (s výjimkou motorů pro pozemní vozidla), jeřáby (zvedací a zdvihací zařízení), zejména nákladní jeřáby pro nákladní vozy a autojeřáby, zemědělské nástroje kromě nástrojů poháněných ručně, lihně pro vejce, samohybné jeřáby, mechanická a hydraulická zvedací zařízení, pneumatické a hydraulické zdvihací klapy, stroje a zařízení pro čištění, dřevoobráběcí stroje, drtiče pro průmyslové využití, kliky (jako části strojů), pneumatická kladiva, ložiskové štíty pro stroje, žací a sklízecí stroje, lopaty (mechanické), zdvihací zařízení, mechanické kladkostroje, odsávací prachu pro čistící účely, sací zařízení pro průmyslové využití, sněžné pluhy, radlice, kontrolní zařízení pro stroje, motory a stroje, přístroje a technologická zařízení, včetně mechanických, zejména pro

modernizaci, mechanizaci a automatizaci výroby, nástroje a nářadí kromě ručních, dorovnávací zařízení (jako součásti strojů), dřevozpracující stroje a jejich součásti, mechanická zařízení a nářadí na elektrický pohon, pilové čepele (jako součásti strojů), řezací stroje, stolové cirkulární pily (jako součásti strojů), vrtací hlavy jako součásti strojů, vrtací korunky jako součásti strojů, elektrická ruční vrtací zařízení, vrtáková sklíčidla jako součásti strojů, vrtáky na kov a zdivo, průmyslové odsávače prachu a nečistot, elektrické smykové desky; (11) víceúčelové zařízení pro ohřev média, zejména vody, výhřevné kotle, zařízení na ohřev teplé vody, ohřivače vody, ohřivače vody pro koupele, ohřivače vzduchu, opakovaný ohřivač vzduchu, ohřivač kotle pro prádelny, kotlové trouby do vytápěcích zařízení, ohřivače pro koupel, trubky pro kotle k vytápěcím zařízením, trubky pro vytápěcí kotle, výměníky tepla, s výjimkou výměníků jako součástí strojů, bojlerů (kotle) plynové, bojlerů (kotle), s výjimkou bojlerů (kotelů) jako součástí strojů, přístroje a zařízení pro vaření, chlazení, větrání a ohřívání vzduchu nebo zařízení pro úpravu vzduchu, zařízení pro rozvod vody, topení, výrobu páry, digestoře, přístroje pro topení a větrání sklenic, tepelné výměníky, kompresory jako nedílné součásti topných a klimatizačních zařízení, krby, kamna, pece a sporáky na tuhá, kapalná a plynová paliva a na elektrický proud a jejich součásti a příslušenství, přístroje pro pečení, opékání, grilování a příslušenství, zahradní grily, mikrovlnná zařízení, elektrické topné, chladič a větrací systémy, klimatizace, osvětlení stavebního lešení a výkopů, zařízení na sušení krmiva, solární tepelné akumulátory - kolektory, lampová svítidla a lampióny, zahradní lampy a lampy pro osvětlování rostlin, lampy germicidní - ničící bakterie, kapesní svítilny, přístroje a zařízení pro chlorování bazénů, na úpravu, víření a ohřívání vody, zejména zásobníky a průtokové ohřivače vody, osvětlování a svítidla všeho druhu, vanové a sprchové kabiny, vybavení koupelen, saunová zařízení, solária, sanitární zařízení včetně klimatizačních zařízení, zařízení proti oslnění, lampy, žárovky, reflektory, osvětlovací přístroje a zařízení, ventilační přístroje, zařízení na odmrazování a rozmrazování oken, lednice, mrazáky, noční lampičky, bezpečnostní zařízení pro plynové nebo vodovodní zařízení a potrubí, grily, hořáky, hydranty; (37) instalace, servis, opravy a montáž víceúčelových zařízení pro ohřev média, zejména vody, instalace, servis, opravy a montáž výhřevných kotlů, zařízení na ohřev teplé vody, ohřivačů vody, ohřivačů vzduchu a souvisejících součástí a příslušenství, služby stavebnictví a stavitelství, stavba krbů, izolování staveb proti vlhkosti, tepelné a zvukové izolování staveb, demolice budov, klempířství a instalatérství, kominické služby, malování a natírání interiérů a exteriérů, štukování, sádrování, tapetování, montáže lešení, pokrývačské služby, zednické služby, zámečnictví, stavební dozor, provozování a služby autoopraven a autoservisů, jako jsou údržba a opravy motorových vozidel, antikoroziní nátěry pro vozidla, čištění, leštění a mytí automobilů a jiných dopravních prostředků, obnova použitých nebo částečně zničených motorů a strojů, vulkanizace a protektorování pneumatik, pronájem a půjčování stavebních, dopravních a dalších strojů, jako jsou bagry, rypadla, buldozery, jeřáby, silniční zametací stroje, čisticí stroje, opravy pump a čerpadel, informace o opravách, instalování a opravy elektrických spotřebičů, montáž, údržba a opravy kancelářské stroje a zařízení, instalace a opravy klimatizačních zařízení, montáž kuchyňských zařízení, instalace a opravy poplašných a bezpečnostních systémů proti vloupání, instalace a opravy požárních hlásičů, montáž, údržba a opravy počítačového vybavení, montáž a opravy topných zařízení, montáž a opravy výtahů, instalace a opravy telefonů, čištění fasád, vnějších povrchů a ploch i interiérů budov, čištění kominů, čištění oken, čištění ulic, deratizace, dezinfekce, hubení škůdců (ne pro zemědělské účely), asfaltování, cestářství (dláždění), důlní těžba, hornictví, povrchová těžba, vrtání studní, služby prádelny a mandlů jako je čištění, praní, žehlení a mandlování šatstva, chemické čištění, údržba, čištění a opravy kožešin, kůže a oděvů z nich, opravy šatstva a obuvi, restaurování nábytku, umělecká truhlářská výroba a opravy, čalounění a čalounické opravy, lakování, glazurování, pískování, opravy fotografických přístrojů, opravy hodin, údržba a opravy trezorů, ostření a broušení noží, opravy deštníků, montáž, údržba a opravy veřejného osvětlení, elektrického vytápění v objektech, hromosvodů, domácích telefonů a zvonků, pokládka kabeláže a elektrických rozvodů v zemi i ve vzduchu, rekonstrukce a opravy elektrických rozvodů a důlních dílen, provádění rozvodů a přípojek, koncesované služby PTE a STE, spadající do této třídy, výstavba a rekonstrukce stavebních objektů, údržba, opravy, rekonstrukce a modernizace energetických zařízení, dispečerské řídicí techniky a technických zařízení, k řízení spotřeby elektrické energie, stavební montážní činnost, výstavba energetických děl a zařízení potřebných pro jejich provoz, montáž, opravy, údržba vyhrazených elektrických zařízení, vyhrazených tlakových zařízení, elektrických rozvaděčů, kotlů a tlakových nádob, elektronických zařízení a měřidel,

revize a zkoušky elektrických zařízení, tlakových zařízení a nádob na plyn, stavební činnost - provádění staveb včetně jejich změn, udržovacích prací na nich a jejich odstraňování.

- (730) Smeták Jiří, Svor 117, Svor, 47151, CZ  
(740) VYNÁLEZ, s.r.o., Vinohradská 1107/45, Praha 2, 12000

- (210) O-510021  
(220) 16.12.2013  
(320) 16.12.2013  
(511) 32, 33, 35  
(540)



- (510) (32) nealkoholické nápoje; (33) alkoholické nápoje s výjimkou pív; (35) maloobchod, velkoobchod a zprostředkování obchodu s nápoji zahrnutými ve třídách 32 a 33, propagační činnost, pomoc při řízení obchodní činnosti.  
(730) Vinařství Mutěnice, s.r.o., Údolní 1174, Mutěnice, 69611, CZ  
(740) RETROPATENT s.r.o., Mgr. Kamil Kolátor, Dolní nám. 5/679, Jablonec nad Nisou, 46601

- (210) O-510022  
(220) 16.12.2013  
(320) 16.12.2013  
(511) 32, 33, 35  
(540)



- (510) (32) nealkoholické nápoje; (33) alkoholické nápoje s výjimkou pív; (35) maloobchod, velkoobchod a zprostředkování obchodu s nápoji zahrnutými ve třídách 32 a 33, propagační činnost, pomoc při řízení obchodní činnosti.  
(730) Vinařství Mutěnice, s.r.o., Údolní 1174, Mutěnice, 69611, CZ  
(740) RETROPATENT s.r.o., Mgr. Kamil Kolátor, Dolní nám. 5/679, Jablonec nad Nisou, 46601

- (210) O-510023  
(220) 16.12.2013  
(320) 16.12.2013  
(511) 32, 33, 35

(540)



- (510) (32) nealkoholické nápoje; (33) alkoholické nápoje s výjimkou pív; (35) maloobchod, velkoobchod a zprostředkování obchodu s nápoji zahrnutými ve třídách 32 a 33, propagační činnost, pomoc při řízení obchodní činnosti.  
(730) **Vinařství Mutěnice, s.r.o.**, Údolní 1174, Mutěnice, 69611, CZ  
(740) RETROPATENT s.r.o., Mgr. Kamil Kolátor, Dolní nám. 5/679, Jablonec nad Nisou, 46601

- (210) **O-510035**  
(220) 17.12.2013  
(320) 17.12.2013  
(511) 44  
(540)

**Fine Look**

- (510) (44) péče o hygienu a krásu zvířat.  
(730) **Tommi CZ s.r.o.**, Za Nádražím 2569, Písek, 39701, CZ

- (210) **O-510044**  
(220) 17.12.2013  
(320) 17.12.2013  
(511) 35  
(540)



- (510) (35) obchodní management a poradenství při vedení podniků, správa a provozování hotelů, obchodní informace a průzkum, pomoc při obchodní činnosti, poskytování administrativních služeb, průzkum trhu, hotelový management, organizování výstav a veletrhů pro obchodní a reklamní účely, marketing, propagace, inzertní a reklamní služby, pronájem reklamních/inzertních prostor, maloobchodní služby související s potravinami a nápoji, koupelovými a kosmetickými produkty, tiskovinami a kancelářským potřebami, oblečením a módními doplňky, filmy, textilním zbožím, koženými výrobky a květinářskými produkty, maloobchodní služby v oblasti supermarketů a obchodních domů, informační a poradenské služby související s výše uvedenými službami.  
(730) **Langham Hotels International Limited**, 33 Floor, Great Eagle Centre, 23 Harbour Road, Wanchai Hong Kong, HK  
(740) Společná advokátní kancelář Všecka Zelený Švorčík Kalenský a partneři, JUDr. Otakar Švorčík, Hájkova 2, Praha 2, 12000

- (210) **O-510046**  
(220) 17.12.2013  
(320) 17.12.2013  
(511) 35

(540)



- (510) (35) obchodní management a poradenství při vedení podniků, správa a provozování hotelů, obchodní informace a průzkum, pomoc při obchodní činnosti, poskytování administrativních služeb, průzkum trhu, hotelový management, organizování výstav a veletrhů pro obchodní a reklamní účely, marketing, propagace, inzertní a reklamní služby, pronájem reklamních/inzertních prostor, maloobchodní služby související s potravinami a nápoji, koupelovými a kosmetickými produkty, tiskovinami a kancelářskými potřebami, oblečením a módními doplňky, filmy, textilním zbožím, koženými výrobky a květinářskými produkty, maloobchodní služby v oblasti supermarketů a obchodních domů, informační a poradenské služby související s výše uvedenými službami.  
(730) **Langham Hotels International Limited**, 33 Floor, Great Eagle Centre, 23 Harbour Road, Wanchai Hong Kong, HK  
(740) Společná advokátní kancelář Všecka Zelený Švorčík Kalenský a partneři, JUDr. Otakar Švorčík, Hájkova 2, Praha 2, 12000

- (210) **O-510050**  
(220) 17.12.2013  
(320) 17.12.2013  
(511) 6, 7, 9, 16, 17, 19, 20, 22, 24, 27, 35, 37, 40, 42  
(540)



- (510) (6) obecné kovy a jejich slitiny, kovové stavební materiály, kovové materiály pro železnice, kovové kabely a dráty neelektrické, kovové sloupy, kovové potřeby zámečnické a klempířské, kovové trubky, kovové sejfy, kovové výrobky zařazené v této třídě; (7) stroje, obráběcí stroje a motory, především kryty (jako součásti strojů) a kapotáže strojů a motorů, kabiny jako součást strojů, veliny pro obsluhu a řízení hlučných provozů; (9) přístroje a nástroje vědecké, námořní, geodetické, fotografické, filmové a optické, přístroje pro vážení, měření, signalizaci, kontrolu (inspekci) a záchranu, přístroje a nástroje pro vedení, přepínání, přeměnu, akumulaci, regulaci nebo řízení elektrického proudu, přístroje pro záznam, převod a reprodukci zvuku nebo obrazu, nosiče dat jako magnetické nosiče zvukových záznamů, záznamové disky, CD a DVD, digitální záznamové nosiče informací zařazené v této třídě, ústrojí pro přístroje na mince, registrační pokladny, kalkulačky, zařízení pro zpracování dat, počítačové software, hasicí přístroje, bezpečnostní elektrická a elektronická zařízení zařazená v této třídě, akustická (zvuková) poplašná zařízení, akustické konektory, vazební členy a propojovací jednotky, akustické membrány, trubice a zvukovody; (16) papír, lepenka a výrobky z těchto materiálů zařazené v této třídě, tiskářské typy, štočky, tiskářské výrobky, zejména papírové nosiče informací jako knihy, letáky, plakáty, časopisy, potřeby pro knižní vazby, fotografie, papírenské zboží, lepidla pro papírenství nebo domácnost, materiál pro umělce, štetce, psací stroje a kancelářské potřeby zařazené v této třídě, učební a vyučovací pomůcky s výjimkou přístrojů, plastické obaly zařazené v této třídě, papírové těsnící zateplovací, ucpávací a protihlukové materiály, papírové tapety; (17) materiály těsnící, ucpávací a izolační, polotovary z plastických hmot ke zpracování, zejména plastické hmoty ve fóliích, blocích, tyčích a trubkách,

plastové trubky, kaučuk, guma, azbest, slída a výrobky z těchto materiálů, akustické materiály zařazené v této třídě; (19) stavební materiály nekovové, zejména akustické materiály všeho druhu, zejména zvukoabsorpční prvky určené k obkladu stěn, stropů a podlah, podhledové systémy, protihlukové bariéry, kmitající panely, RPG difusory, transparentní rezonátory protihlukových stěn, přírodní a umělé kámen, tvárnice, cihly, panely, dlaždice, obkládačky, betonové zboží, cement, vápno, sádra, písek, štěrk, asfalt, přenosné domy, stavební části krbů, komíny, výrobky z plastických hmot určené pro stavebnictví v rámci této třídy, plastové profily všeho druhu, plastová okna, plastové dveře, plastové světlíky a jiné plastové výplně stavebních otvorů, dřevěná okna a dveře, minerální akustické materiály, nekovové stavební konstrukce, dřevěné, betonové, skleněné a plastové protihlukové stěny, hliněné protihlukové valy, stavební sklo; (20) nábytek všeho druhu zařazený v této třídě, zejména technologické stoly pro rezie, střížny, teleprojekce, dabingová studia, akustický nábytek, rámy, zrcadla, ložní potřeby jako matrace a podhlavníky; (22) lana, provazy, sítky, stany, plachty, plachtoviny, pytle a materiály na vycpávky zařazené v této třídě, textilní materiály ze surových vláken; (24) tkaniny a textilní výrobky, které nejsou uvedeny v jiných třídách, pokrývky, ložní prádlo z papíru; (27) koberce, rohožky, rohože, linoleum a jiné obklady podlah, netextilní tapety na stěny; (35) propagační, inzertní a reklamní činnost, obstaravatelská a zprostředkovatelská činnost v oblasti akustiky, pomoc při řízení obchodní činnosti, zejména v oblasti akustiky, vystavování a nabízení zboží z oblasti akustiky, obchodní výstavy, marketing, administrativní práce; (37) stavebnictví, opravy a instalační služby, zejména montáže oken, dveří, světlíků a jiných výplní stavebních otvorů, stavební činnosti spojené s prostorovou stavební akustikou, zařízení interiérů, především z hlediska požadavků na akustiku, realizace protihlukových opatření, odhlučňování strojů a přístrojů, ozvučování a odhlučňování vnitřních a venkovních prostorů a prostranství, poradenská činnost v oblasti stavebnictví a stavební akustiky; (40) zpracování a úprava materiálů týkající se akustických vlastností těchto materiálů; (42) vědecké a technologické služby a související výzkum a projektování, analytické a výzkumné služby v průmyslu, projektová a inženýrská činnost v oblasti investiční výstavby a stavebnictví, inženýrská činnost v oblasti akustiky, měření v oblasti akustiky, návrhy a projekty protihlukových opatření v průmyslu a v dopravě, diagnostika dominantních zdrojů hluku, navrhování a vývoj počítačového hardware a software.

(730) **AVETON s.r.o.**, Podlešinská 5, Praha 6, 16900, CZ  
(740) JUDr. Aleš Zábřeh, Na Beránce 2, Praha 6, 16000

(210) **O-510089**  
(220) 18.12.2013  
(320) 18.12.2013  
(511) 25, 30, 32, 35  
(540)

**RITUALE  
CAFFÈ** 

(510) (25) košile, kravaty, šátky, šály, tílka, nátečnický, trička, zástěry; (30) cukr, čaj, čokoláda, čokoládové nápoje, čokoládové nápoje s mlékem, káva, káva nepražená, kávové náhražky, kávové náhražky rostlinného původu, kávové nápoje, kávové nápoje s mlékem, kávové příchutě, nápoje na bázi čaje; (32) mošty, nealkoholické nápoje, nealkoholické šťávy, ovocné šťávy, nealkoholické nápoje z ovocné šťávy, příchutě na výrobu nápojů, sirupy na výrobu nápojů, sirupy pro limonády, zeleninové šťávy (nápoje); (35) aktualizování reklamních materiálů, marketing, reklama, reklama (propagace), aktualizování reklamních materiálů, rozšiřování reklamních materiálů zákazníkům (letáky, prospekty, tisky, vzorky), rozšiřování reklamních nebo inzertních materiálů, poradenství v obchodní činnosti (služby), distribuce vzorků zboží.

(590) Barevná  
(730) **qb s.r.o.**, Březová 621/62, Brno - Jundrov, 63700, CZ

(210) **O-510233**  
(220) 23.12.2013  
(320) 27.12.2013  
(511) 6, 7, 9, 12, 14, 18, 25, 29, 35, 38, 39, 40, 41, 43  
(540)

**PRAHA 2015**   
**EUROPEAN ATHLETICS  
INDOOR  
CHAMPIONSHIPS** 

(510) (6) hutnické výrobky; (7) těžké stroje; (9) fotografie na strojně čitelných nosičích nebo v sítích, přístroje pro přenos zvuku nebo obrazu; (12) automobily; (14) šperky, hodinky; (18) kožené zboží; (25) oblečení, obuv sportovní; (29) mléko a mléčné výrobky; (35) obchodní činnost s uvedenými výrobky ve tř. 6, 7, 9, 12, 14, 18, 25 a 29, reklamní a PR agentury; (38) televizní a rozhlasové vysílání; (39) doprava, balení, distribuce elektrické energie, doručovací služby; (40) výroba energie, zpracování materiálů; (41) sportovní činnosti; (43) poskytování občerstvení (potraviny a nápoje), služby zajišťující stravování a nápoje.  
(730) **Association Européenne d'Athlétisme**, Avenue Louis - Ruchonnet 18, 1003 Lausanne, CH  
(740) KŠD Legal, s.r.o., JUDr. Jan Šťovíček, Ph.D., Hvězdova 1716/2b, Praha 4, 14000

(210) **O-510279**  
(220) 27.12.2013  
(320) 27.12.2013  
(511) 35, 43  
(540)

 **Hotels Group**  
Bohemia Hotels Group

(510) (35) správa hotelů; (43) hotelové služby.  
(590) Barevná  
(730) **FM-Tábor s.r.o.**, Tř. 9. května 2471, Tábor, 39002, CZ  
(740) Mgr. Michal Křížka, Petráská 1136/12, Praha 1, 11000

(210) **O-510328**  
(220) 03.01.2014  
(320) 03.01.2014  
(511) 21  
(540)

**Grandioso**

(510) (21) sklářské výrobky všeho druhu - v rámci této třídy, výrobky užitkového a uměleckého skla hladkého a zušlechťeného.  
(730) **Crystalex CZ, s.r.o.**, Masarykovo nábřeží 236/30, Praha 1 - Nové Město, 11000, CZ  
(740) BOHEMIA PATENT, Ing. Jana Vandělíková, Vodičkova 791/41, Praha 1 - Nové Město, 11000

(210) **O-510329**  
(220) 03.01.2014  
(320) 03.01.2014



(511) 21

(540)

### Amoroso

(510) (21) sklářské výrobky všeho druhu - v rámci této třídy, výrobky užitekového a uměleckého skla hladkého a zušlechťeného.

(730) **Crystalex CZ, s.r.o.**, Masarykovo nábřeží 236/30, Praha 1 - Nové Město, 11000, CZ

(740) BOHEMIA PATENT, Ing. Jana Vanděliková, Vodičkova 791/41, Praha 1 - Nové Město, 11000

(210) **O-510419**

(220) 07.01.2014

(320) 07.01.2014

(511) 3, 5, 32, 33

(540)

### DOCTOR DEER

(510) (3) adstringentní přípravky pro kosmetické účely, toaletní a kosmetické barvy a barviva, odbarvovače a čistící prostředky pro kosmetické účely, osobní deodoranty, éterické oleje a rostlinné silice pro kosmetické účely, masírovací oleje, regenerační krémy a vody k péči o tělo, přípravky pro ošetřování pokožky a vlasů, neléčivé koupelové soli, oleje, pěny a přípravky pro péči o tělo a vlasy, kosmetické tužky, kosmetické krémy, šampóny, laky na vlasy a nehty, odlakovače, lepidla pro kosmetické účely, parfém, pleťové vody a ubrousky pro kosmetické účely, ústní vody a zubní pasty, zubní bělicí gely, spreje do úst a jako deodoranty; (5) farmaceutické přípravky, léčiva, pilulky a kapsle pro lékařské účely, absorpční tampóny a buničina, potraviny pro lékařské účely, potravní doplňky pro lékařské účely, vitamíny pro lékařské účely, alkaloidy pro lékařské účely, analgetika, antikoncepční přípravky (chemické a biochemické), bylinné čaje léčivé, léčivé byliny, čípky, roztoky pro kontaktní čočky, dezinfekční přípravky pro hygienické účely, diagnostické přípravky pro lékařské i veterinární účely, dietetické přípravky pro lékařské účely, drogy pro lékařské účely, enzymy a enzymatické přípravky pro lékařské účely, fungicidy, hormony pro lékařské účely, náplasti, chemické přípravky pro lékařské účely, masážní oleje, masti a mýdla pro lékařské účely, chirurgické roušky, absorpční kalhotky pro inkontinentní pacienty, vložky pro inkontinentní pacienty, kalhotky zdravotní, laxativa, lékárníčky přenosné včetně obsahu, masti pro farmaceutické účely, kosmetika pro léčebné účely, potrava pro kojence, potrava pro batolata spadající do této třídy, obvazový materiál, antiparazitika, farmaceutické přípravky pro péči o pokožku, vlasy a ústní dutinu, antiartrmatika, repelenty proti hmyzu, sedativa, vakcíny, jedlá rostlinná vláknina (ne pro výživu), žvýkáci gumy pro léčebné účely, žvýkačky proti nevolnosti při cestování, osvěžovače vzduchu, přípravky proti zápachu jiné než pro osobní potřebu, potravinové doplňky na bázi vajec; (32) nealkoholické nápoje, pivo, polotovary pro nealkoholické nápoje, jako výluhy, extrakty a koncentráty, prášky pro přípravu nealkoholických nápojů, pivo včetně nealkoholického, míchané nápoje s pivem i nealkoholické, ochucená piva; (33) alkoholické nápoje všeho druhu, s výjimkou pív.

(730) **Cartney - cz s.r.o.**, Pod Valem II, Průhonice, Praha - západ, 25243, CZ

(740) Halaxová & Halaxová TETRAPAT, RNDr. Zdeňka Halaxová, Jionická 80, Praha 5, 15800

(210) **O-510435**

(220) 19.06.2014

(320) 09.01.2014

(511) 7, 8, 14

(540)



(510) (7) nástroje - části strojů, diamantové nástroje; (8) řezné nástroje, brusné nástroje, diamantové nástroje; (14) diamanty.

(590) Barevná

(730) **Dia-Praha s.r.o.**, K Čestlicům 185, Praha 10 - Křeslice, 10400, CZ

(210) **O-510587**

(220) 15.01.2014

(320) 15.01.2014

(511) 31, 35, 39

(540)



(510) (31) květiny živé; (35) prezentace výrobků v komunikačních médiích pro účely maloobchodu; (39) doručování květin.

(730) **Popová Kateřina**, Svatováclavská 893, Uherské Hradiště, 68601, CZ  
**Boček Dušan**, Bečváry 95, Bečváry, 28143, CZ

(210) **O-510645**

(220) 16.01.2014

(320) 16.01.2014

(511) 35, 39, 41

(540)

### CRAFTCON

(510) (35) merchandising, reklamní, inzertní a propagační činnost; (39) doprava, balení a skladování zboží, organizování cest, služby cestovní kanceláře - organizování a pořádání cest, zajištění a prodej jízdů všeho druhu, elektronický prodej zájezdů, služby turistických průvodců, dopravní činnosti - doprava (přeprava) osob a zboží, rezervace a prodej jízdů a letenek, zprostředkování v dopravě a cestovním ruchu, předprodej zájezdů, pronájem dopravních prostředků všeho druhu, logistické činnosti spadající do této třídy, poskytování informací a konzultace v dopravě a cestovním ruchu; (41) výchova, vzdělávání, vyučování, zábava, školení, sportovní a kulturní aktivity v rámci této třídy, festivaly, dětské festivaly, prázdninové tábory, jejich organizování a provozování a veškeré služby s tím spojené, sportovní služby při kempování, školy v přírodě, klubové služby, provozování sportovních zařízení, organizování představení, koncertů a soutěží, organizování kulturních a vzdělávacích akcí, organizování seminářů a konferencí, pořádání a zajišťování odborných tematických seminářů, eventů, workshopů a konferencí, organizace a zajišťování společenských a firemních setkání, firemních party, teambuildingů, roadshow, pořádání společenských plesů, gala večerů, koktejlů a zahradních party, včetně jejich odborné přípravy a doprovodných akcí v rámci této třídy, tvorba programů a scénářů firemních a společenských akcí, elektronické publikování, vzdělávací informace, odborné informační, poradenské a konzultační služby v oblasti služeb zahrnutých ve třídě 41.

(730) **ZR Games, s.r.o.**, Pod Krejčárkem 2, Praha 3 - Žižkov, 13000, CZ

(740) **GATODE Get Trademark & Design, v.o.s.**, Ing. Denisa Dudová, Norská 571/5, Praha 10 - Vršovice, 10100

(540)

(210) **O-510646**

(220) 16.01.2014

(320) 16.01.2014

(511) 35, 39, 41

(540)

### VIDEOCON

(510) (35) merchandising, reklamní, inzertní a propagační činnost; (39) doprava, balení a skladování zboží, organizování cest, služby cestovní kanceláře - organizování a pořádání cest, zajištění a prodej zájezdů všeho druhu, elektronický prodej zájezdů, služby turistických průvodců, dopravní činnosti - doprava (přeprava) osob a zboží, rezervace a prodej jízdenek a letenek, zprostředkování v dopravě a cestovním ruchu, předprodej zájezdů, pronájem dopravních prostředků všeho druhu, logistické činnosti spadající do této třídy, poskytování informací a konzultace v dopravě a cestovním ruchu; (41) výchova, vzdělávání, vyučování, zábava, školení, sportovní a kulturní aktivity v rámci této třídy, festivaly, dětské festivaly, prázdninové tábory, jejich organizování a provozování a veškeré služby s tím spojené, sportovní služby při kempování, školy v přírodě, klubové služby, provozování sportovních zařízení, organizování představení, koncertů a soutěží, organizování kulturních a vzdělávacích akcí, organizování seminářů a konferencí, pořádání a zajišťování odborných tematických seminářů, eventů, workshopů a konferencí, organizace a zajišťování společenských a firemních setkání, firemních party, teambuildingů, roadshow, pořádání společenských plesů, gala večeří, koktejlů a zahradních party, včetně jejich odborné přípravy a doprovodných akcí v rámci této třídy, tvorba programů a scénářů firemních a společenských akcí, elektronické publikování, vzdělávací informace, odborné informační, poradenské a konzultační služby v oblasti služeb zahrnutých ve třídě 41.

(730) **ZR Games, s.r.o.**, Pod Krejčárkem 975/2, Praha 3 - Žižkov, 13000, CZ

(740) **GATODE Get Trademark & Design, v.o.s.**, Ing. Denisa Dudová, Norská 571/5, Praha 10 - Vršovice, 10100



(510) (16) papírové reklamní, inzertní a propagační materiály a tiskoviny všeho druhu; (35) propagační, reklamní a inzertní služby prostřednictvím jakéhokoliv média; (41) organizování vzdělávacích a zábavných soutěží.

(590) Barevná

(730) **Česká spořitelna, a.s.**, Olbrachtova 1929/62, Praha 4 - Krč, 14000, CZ

(210) **O-510916**

(220) 28.01.2014

(320) 28.01.2014

(511) 35, 36, 37, 42

(540)



(210) **O-510652**

(220) 17.01.2014

(320) 17.01.2014

(511) 35

(540)



(510) (35) propagační činnost, reklama.

(730) **Čiháková Adéla Mgr.**, Biskupská 1157/14, Praha 1, 11000, CZ

(210) **O-510746**

(220) 21.01.2014

(320) 21.01.2014

(511) 16, 35, 41

(510) (35) organizační poradenství, poradenské a konzultační služby v oblasti obchodního řízení a organizace obchodních aktivit, nákup výrobků a služeb pro jiné podniky, služby v oblasti srovnávání cen, služby průzkumu, analýz a studií trhu, provádění obchodního průzkumu a expertiz, sestavování obchodních výkazů a komunikačních materiálů, obchodní řešerše, včetně provádění těchto služeb prostřednictvím Internetu, zprostředkování v obchodních vztazích, reklama on-line v počítačové síti, reklamní materiály (zasílání zákazníkům), rozšiřování reklamních nebo inzertních materiálů, vytváření ekonomického poradenství v oblasti výstavby, reklama a marketing, zejména v oblasti nemovitostí; (36) finanční poradenství, získávání úvěrů, zprostředkovatelská činnost s nemovitostmi, obchodování s nemovitostmi, realitní činnost, pojišťovnictví a peněžnictví, finanční služby, zejména poskytování ručení, výkonů věřitelských práv, leasingové služby finanční, zprostředkování finančních operací, investiční činnost, obstaravatelská, zprostředkovatelská a poradenská činnost v oblasti výše uvedených služeb třídy 36; (37) služby stavebnictví, jmenovitě organizační příprava a realizace stavebních projektů, developerská činnost v investiční výstavbě, poradenská a obstaravatelská činnost v investiční výstavbě; (42) odborné poradenství a konzultace v projekci staveb, projektová činnost v investiční výstavbě, projektování pozemkových úprav, projektování inženýrských sítí, projektová a inženýrská činnost ve stavebnictví, projekty energeticky úsporných staveb, konstruktérské práce v oblasti stavebnictví, vypracovávání projektů a technických posudků v oblasti stavebnictví a energetiky, technicko-inženýrská činnost v investiční výstavbě - v rámci této třídy.

(590) Barevná

(730) **Jäger Petr**, Jana Ziky 1948, Ostrava - Poruba, 70800, CZ

(740) **Ing. Pavel Nádvorník s.r.o.**, Sokola Tůmy 1099/1, Ostrava - Mariánské Hory, 70900

(210) **O-511004**

(220) 31.01.2014

(320) 31.01.2014  
(511) 35, 43  
(540)



(510) (35) provozování maloobchodu s potravinami, drogerií, kosmetikou, dětskými hračkami a oblečením, propagační činnost, reklama, pomoc při řízení obchodní činnosti, obchodní administrativa; (43) služby zajišťující stravování a nápoje.  
(730) **Lukáčsová Hana Mgr.**, Pod Větrníkem 60, Pozlovice, 76326, CZ

(210) **O-511007**  
(220) 31.01.2014  
(320) 31.01.2014  
(511) 41, 44  
(540)

### LIFESMILE

(510) (41) výchova, vzdělávání, sportovní a kulturní aktivity, cvičení praktické, informace o výchově a vzdělávání, provozování sportovních zařízení, výcvik (instruktážní), vydávání knih; (44) psychologické služby, fyzioterapie.  
(730) **TOLZA, spol. s r.o.**, Kaštanová 539/64, Brno, 62000, CZ  
(740) Mgr. Petra Hrachy, Cihlářská 643/19, Brno, 60200

(210) **O-511032**  
(220) 03.02.2014  
(320) 03.02.2014  
(511) 41, 43, 45  
(540)

### PRIGO

(510) (41) střední škola, základní škola, mateřská škola, vyučování, vzdělávání, školství, tělesná výchova, vzdělávací informace, zkoušení, přezkoušení, školení, dálkové studium, informace o výchově a vzdělávání; (43) bufety, jídelny a závodní jídelny; (45) hlídání dětí.  
(730) **Kotlán Igor doc. JUDr. Ing.**, 17. listopadu 1110/34, Havířov - Podlesí, 73601, CZ

(210) **O-511033**  
(220) 03.02.2014  
(320) 03.02.2014  
(511) 1, 3, 5  
(540)

### TERESA

(510) (1) chemické výrobky určené pro průmysl, vědy a fotografie, jakož i pro zemědělství, zahradnictví a lesnictví, umělé pryskyřice v surovém stavu, plastické hmoty v surovém stavu, hnojiva pro půdu, hasicí přístroje (složení), prostředky pro kalení a letování kovů, chemické výrobky určené ke konzervování potravin, tříslicí materiály, lepidla pro průmysl; (3) přípravky pro bělení a jiné prací prostředky, přípravky pro čištění, leštění, odmašťování a broušení, mýdla, parfumerie, vonné oleje, kosmetika, vlasové vody (lotions); (5) farmaceutické a veterinářské výrobky, hygienické výrobky pro léčebné účely, dietní potraviny a dietetické přípravky pro léčebné nebo veterinární účely, potraviny pro batolata, potravní doplňky pro lidskou potřebu a pro zvířata, náplastí, obvazový materiál, materiály pro plombování zubů a pro zubní otisky, dezinfekční přípravky, výrobky pro hubení škodlivých zvířat, fungicidy, herbicidy.  
(730) **ARDEZ Pharma, spol. s r.o.**, V Borovičkách 278, Kosoř, 25226, CZ

(210) **O-511080**  
(220) 04.02.2014  
(320) 04.02.2014  
(511) 29, 35  
(540)

### Uzeniny BETA - ŠUNKA S JAHODOVOU PŘÍCHUTÍ

(510) (29) masné výrobky, paštiky, masové krémy, uzeniny; (35) zprostředkování obchodní činnosti s výrobky uvedenými výše ve tř. 29, reklama, propagace, management, export a import výrobků ve tř. 29.  
(730) **Landa Petr**, Řezníčkova 220, Kojetice u Prahy, 25072, CZ  
(740) PROPATENT, Ing. Vlasta Sedláčková, Ke Kateřinkám 1393, Praha 4, 14900

(210) **O-511093**  
(220) 05.02.2014  
(320) 05.02.2014  
(511) 35, 38, 41  
(540)

### Babinec

(510) (35) reklamní, inzertní a propagační činnost, marketing, pronájem informačních míst v rámci této třídy, činnost reklamní agentury, zprostředkování v obchodních vztazích, merchandising, franchising, automatizované zpracování dat, služby, které zahrnují záznam, přepis, vypracování, kompilaci, přenášení nebo systemizaci písemných či datových či elektronických sdělení a záznamů, jakož i využívání nebo kompilaci matematických a statistických údajů, organizační zabezpečování televizního vysílání, podporování a intenzifikace obchodních služeb založené na zvýhodňování klíčových spolupracovníků a klientů, poskytování věrnostních a bonusových systémů, jako například poskytování slev a odměn, přednostní a nadstandardní poskytování služeb, vše zejména v prodeji výrobků zařazených ve tř. 1-34, výstavy komerční nebo reklamní nebo propagační, předvádění zboží prostřednictvím Internetu nebo katalogu nebo výstav za účelem reklamy a (nebo) prodeje, přeskupování a shromažďování (kromě dopravy) různých výrobků pro třetí osoby za účelem umožnění spotřebiteli pohodlně vybrat a prohlížet a kupovat (kromě přepravy) prostřednictvím katalogu a (nebo) Internetu a (nebo) zásilkového prodeje, zásilkový prodej zboží, maloobchodní prodej výrobků zařazených ve třídách 1-34; (38) telekomunikace, služby umožňující komunikaci jedné osoby s druhou, televizní vysílání, rozhlasové vysílání, digitální vysílání, televizní vysílání programů, televizní vysílání zábavných, vzdělávacích, výchovných, soutěžních, diskusních a informačních pořadů, telematika, šíření, výměna nebo získávání zpráv a informací, šíření elektronických časopisů, informací, elektronických periodik, knih v elektronické podobě, audio nebo audiovizuálních děl prostřednictvím informační nebo datové nebo elektronické nebo komunikační nebo telekomunikační nebo počítačové sítě, zejména Internetu, pomocí satelitů a jinými sítěmi, informační služby na Internetu související s televizním vysíláním, služby na Internetu související s televizním vysíláním v rámci této třídy, komunikace, poradenská činnost v oblasti sdělovacích prostředků, telekomunikací, informační služby v oblasti telekomunikací, informační kancelář, poskytování informačních služeb prostřednictvím počítačů, pronájem komunikačních míst; (41) nakladatelství a vydavatelství, ediční činnost, publikační činnost, nahrávání nosičů zvukových nebo obrazové zvukových, půjčování nahraných zvukových a zvukově obrazových záznamů, tvorba a šíření audiovizuálních děl, zpravodajství, publicistika, televizní zpravodajství, rozhlasové zpravodajství, obrazové zpravodajství, TV produkce, filmová produkce, televizní výroba programů, tvorba programů, tvorba a výroba televizních a audiovizuálních programů, agenturní činnost v oblasti kultury, zprostředkování v oblasti kultury, výchovy, zábavy a sportu, výchovná, vzdělávací, soutěžní a zábavní činnost, výroba a organizování zábavných nebo kulturních nebo vzdělávacích představení, organizace společenských a kulturních akcí, organizace, provozování a provádění her a soutěží i veřejných, výstavní činnost v oblasti kultury nebo zábavy nebo výchovy nebo vzdělávání, poskytování on-line audiovizuálních děl bez možnosti stažení, půjčování knih, tiskovin, pronájem a půjčování audiopřístrojů, videopřístrojů, videorekordérů, videokamer, fotoaparátů, promítaček, rozhlasových a televizních přijímačů, filmů, kulturních a vzdělávacích potřeb a přístrojů, půjčování a pronájem obrazů, dekorací.  
(730) **Barrandov Televizní Studio a.s.**, Kříženeckého náměstí 322, Praha 5, 15200, CZ

(210) **O-511094**

(220) 05.02.2014

(320) 05.02.2014

(511) 35, 38, 41

(540)

### Barrandovský babinec

(510) (35) reklamní, inzertní a propagační činnost, marketing, pronájem informačních míst v rámci této třídy, činnost reklamní agentury, zprostředkování v obchodních vztazích, merchandising, franchising, automatizované zpracování dat, služby, které zahrnují záznam, přepis, vypracování, kompilaci, přenášení nebo systemizaci písemných či datových či elektronických sdělení a záznamů, jakož i využívání nebo kompilaci matematických a statistických údajů, organizační zabezpečování televizního vysílání, podporování a intenzifikace obchodních služeb založené na zvýhodňování klíčových spolupracovníků a klientů, poskytování věrnostních a bonusových systémů, jako například poskytování slev a odměn, přednostní a nadstandardní poskytování služeb, vše zejména v prodeji výrobků zařazených ve třídách 1-34, výstavy komerční nebo reklamní nebo propagační, předvádění zboží prostřednictvím Internetu nebo katalogu nebo výstav za účelem reklamy a (nebo) prodeje, přeskupování a shromažďování (kromě dopravy) různých výrobků pro třetí osoby za účelem umožnit spotřebiteli pohodlně vybrat a prohlížet a kupovat (kromě přepravy) prostřednictvím katalogu a (nebo) Internetu a (nebo) zásilkového prodeje, zásilkový prodej zboží, maloobchodní prodej výrobků zařazených ve třídách 1-34; (38) telekomunikace, služby umožňující komunikaci jedné osoby s druhou, televizní vysílání, rozhlasové vysílání, digitální vysílání, televizní vysílání programů, televizní vysílání zábavných, vzdělávacích, výchovných, soutěžních, diskusních a informačních pořadů, telematika, šíření, výměna nebo získávání zpráv a informací, šíření elektronických časopisů, informací, elektronických periodik, knih v elektronické podobě, audio nebo audiovizuálních děl prostřednictvím informační nebo datové nebo elektronické nebo komunikační nebo telekomunikační nebo počítačové sítě, zejména Internetu, pomocí satelitů a jinými sítěmi, informační služby na Internetu související s televizním vysíláním, služby na Internetu související s televizním vysíláním v rámci této třídy, komunikace, poradenská činnost v oblasti sdělovacích prostředků, telekomunikací, informační služby v oblasti telekomunikací, informační kancelář, poskytování informačních služeb prostřednictvím počítačů, pronájem komunikačních míst; (41) nakladatelství a vydavatelství, ediční činnost, publikační činnost, nahrávání nosičů zvukových nebo obrazové zvukových, půjčování nahraných zvukových a zvukově obrazových záznamů, tvorba a šíření audiovizuálních děl, zpravodajství, publicistika, televizní zpravodajství, rozhlasové zpravodajství, obrazové zpravodajství, TV produkce, filmová produkce, televizní výroba programů, tvorba programů, tvorba a výroba televizních a audiovizuálních programů, agenturní činnost v oblasti kultury, zprostředkování v oblasti kultury, výchovy, zábavy a sportu, výchovná, vzdělávací, soutěžní a zábavní činnost, výroba a organizování zábavných nebo kulturních nebo vzdělávacích představení, organizace společenských a kulturních akcí, organizace, provozování a provádění her a soutěží i veřejných, výstavní činnost v oblasti kultury nebo zábavy nebo výchovy nebo vzdělávání, poskytování on-line audiovizuálních děl bez možnosti stažení, půjčování knih, tiskovin, pronájem a půjčování audiopřístrojů, videopřístrojů, videorekordérů, videokamer, fotoaparátů, promítaček, rozhlasových a televizních přijímačů, filmů, kulturních a vzdělávacích potřeb a přístrojů, půjčování a pronájem obrazů, dekorací.

(730) **Barrandov Televizní Studio a.s.**, Kříženeckého náměstí 322, Praha 5, 15200, CZ

(210) **O-511095**

(220) 05.02.2014

(320) 05.02.2014

(511) 9, 16, 25, 28, 35, 38, 41

(540)

### Kašpárku, vař!

(510) (9) aparáty pro záznam, uchování, převod, přenos nebo reprodukci zvuku nebo obrazu, magnetické nebo optické suporty zvukových nebo zvukově obrazových záznamů, přístroje pro zpracování informací a počítače a telefony, včetně jejich jednotlivých součástí a náhradních dílů ze třídy 9, počítačové hry s výstupem na PC nebo na TV, hrací skříně uváděné v činnosti vhozením mince, reklamní světelné přístroje, nosiče záznamů nahrané i nenahrané, videokazety nahrané i nenahrané, audiokazety nahrané i nenahrané, audiovizuální programy, audioprogramy, audiovizuální díla na nosičích, audiovizuální díla v digitální podobě,

filmy, hudební díla na nosičích nebo v elektronické podobě, CD disky, programové vybavení pro počítače, software, hardware výpočetní techniky nebo komunikační nebo informační techniky, elektronické databáze a databázové produkty, informace a data a databáze a záznamy v elektronické podobě, elektronické nebo datové nebo informační nebo komunikační nebo výpočetní sítě, včetně jednotlivých součástí a náhradních dílů obsažených ve třídě 9, multimediální aplikace, elektronické multimediální nebo elektronické informační katalogy, elektronické časopisy, elektronická periodika a knihy v elektronické podobě; (16) výrobky z papíru, plakáty, fotografie, kalendáře, pohlednice, gratulace, dopisní papíry, obálky, samolepky, obtisky, poznámkové bloky, desky na spisy, pořadače, omalovánky, activity books, balicí papír, obaly všeho druhu papírové, listy, pytlíky a sáčky pro obalovou techniku, školní sešity, skicáky, tužky, pastelky, tuhy, gumy, ořezávátka, ořezávátka strojky, penály, papírové tašky, umělohmotné tašky, papírové kapesníky, papírové ubrusy a ubrousky, mikrotenové sáčky, těžítka na papíry, tiskoviny, tiskopisy, časopisy, periodika, knihy, databázové produkty v papírové formě, reklamní a informační výrobky v papírové formě, data a databáze obecně na papírových nosičích, tiskárenské výrobky, učební pomůcky v rámci této třídy, umělecké nebo ozdobné předměty z papíru; (25) obleky, obuv, pokrývky hlavy, kabáty, saka dámská, pánská, kostýmy, halenky, košile, spodní prádlo dámské, pánské, boty dámské, pánské, společenské, sportovní, letní, zimní, speciální, boty do vody, pantofle, trepky, klobouky dámské, pánské, společenské, speciální, čepice, včetně pletených, ušanky, šály, šátky, rukavice, ponožky, podkolenky, punčochy, punčochové kalhoty, šortky, plavky dámské, dětské, pánské; (28) papírové hračky, pexesa, hrací karty, vykládací karty, hlavolamy papírové; (35) reklamní, inzertní a propagační činnost, marketing, pronájem informačních míst v rámci této třídy, činnost reklamní agentury, zprostředkování v obchodních vztazích, merchandising, franchising, automatizované zpracování dat, služby, které zahrnují záznam, přepis, vypracování, kompilaci, přenášení nebo systemizaci písemných či datových či elektronických sdělení a záznamů, jakož i využívání nebo kompilaci matematických a statistických údajů, organizační zabezpečování televizního vysílání, podporování a intenzifikace obchodních služeb založené na zvýhodňování klíčových spolupracovníků a klientů, poskytování věrnostních a bonusových systémů, jako například poskytování slev a odměn, výstavy komerční nebo reklamní nebo propagační, předvádění zboží prostřednictvím Internetu nebo katalogu nebo výstav za účelem reklamy a/nebo prodeje, přeskupování a shromažďování (kromě dopravy) různých výrobků pro třetí osoby za účelem umožnit spotřebiteli pohodlně vybrat, prohlížet a kupovat (kromě přepravy) prostřednictvím katalogu a (nebo) Internetu a (nebo) zásilkového prodeje, zásilkový prodej zboží; (38) telekomunikace, služby umožňující komunikaci jedné osoby s druhou, televizní vysílání, rozhlasové vysílání, digitální vysílání, televizní vysílání programů, televizní vysílání zábavných, vzdělávacích, výchovných, soutěžních, diskusních a informačních pořadů, telematika, šíření, výměna nebo získávání zpráv a informací, šíření elektronických časopisů, informací, elektronických periodik, knih v elektronické podobě, audio nebo audiovizuálních děl prostřednictvím informační, datové, elektronické, komunikační, telekomunikační nebo počítačové sítě, zejména Internetu, pomocí satelitů a jiných sítí, informační služby na Internetu související s televizním vysíláním, služby na Internetu související s televizním vysíláním v rámci této třídy, komunikace, poradenská činnost v oblasti sdělovacích prostředků, telekomunikací a informační služby v oblasti telekomunikací, informační kancelář, poskytování informačních služeb prostřednictvím počítačů, pronájem komunikačních míst; (41) tvorba televizních, audiovizuálních a rozhlasových pořadů, nakladatelství a vydavatelství, ediční činnost, publikační činnost, nahrávání nosičů zvukových nebo obrazové zvukových, půjčování nahraných zvukových a zvukově obrazových záznamů, šíření audiovizuálních děl, filmová produkce, agenturní činnost v oblasti kultury, zprostředkování v oblasti kultury, výchovy, zábavy a sportu, výchovná, vzdělávací, soutěžní a zábavní činnost, organizace, provozování a provádění her a soutěží i veřejných, výstavní činnost v oblasti kultury, zábavy a vzdělávání, výklad karet, astrologický výklad karet, numerologický výklad karet, výklad snů a vizí, kurzy, výuka a školení v daných oborech, živé ukázkové prezentace věštců, vydávání literatury k danému tématu, výstava knih, fejetonů a článků v periodikách, prezentace a výuka s použitím hudebních nástrojů, kurzy autopatie, tvorba audio a videonahrávek s danou tematikou, kurzy a přednášky Feng Shui, kurzy a přednášky magické kuchyně, kurzy vaření pro tělo i duši, přednášky o kartách, runách, astrologii, numerologii, snech, bylinách.

(730) **Barrandov Televizní Studio a.s.**, Kříženeckého náměstí 322, Praha 5, 15200, CZ

(210) **O-511096**  
(220) 05.02.2014  
(320) 05.02.2014  
(511) 7, 17, 40, 43  
(540)



(510) (7) balicí stroje, dávkovače (části strojů), dávkovače lepicí pásky (stroje), nože (části strojů), nosné konzoly pro stroje, etiketovací stroje; (17) elektrické vedení (izolační materiály pro -), filtrační hmoty (umělé hmoty nebo polozpracované pěny), fólie (kovové izolační -), fólie (proti oslnění) na okna (tónované fólie), guma (jako surovina nebo polotovary), guma (kroužky z -), izolace kabelů (materiály na -), kaučuk (jako surovina nebo polotovary), lepicí a samolepicí pásky kromě pásek pro léčebné účely a lepicích pásek pro kancelářské účely a pro použití v domácnosti, materiál na podkládání z gumy nebo z umělých hmot, podložky (těsnící -) z pryže nebo vulkanfibru, těsnění (materiál na -), těsnění, umělé hmoty jako polotovary, vycpávky (materiál na -) z gumy nebo z umělých hmot; (40) řezání pilou, zakázkové řezání lepicích pásek, zakázkové řezání nelepících pásek, zakázkové řezání pěnových materiálů, zakázkové řezání těsnění, zakázkové vysekávání lepicích materiálů, zakázkové vysekávání těsnění, laser (rýsování, kreslení -), ošetrový tisk, sítotisk, tisk vzorů; (43) výzkum v oboru strojírenství, zkoušky materiálů.

(730) **HANAK TRADE s.r.o.**, Podolská 103/126, Praha 4 - Podolí, 14700, CZ

(210) **O-511097**  
(220) 05.02.2014  
(320) 05.02.2014  
(511) 1, 4, 16  
(540)



(510) (1) abraziva (přidavné kapaliny pro použití s -), absorpce oleje (syntetické materiály pro -), acetanhydrid, anhydrid kyseliny octové, acetat celulózy v surovém stavu, acetáty, octany, etanáty (chemikálie), aceton, propanon, dimethylketon, adhezivní přípravky na chirurgické bandážování, acetylen, acetylen tetrachlorid (tetrachloretan), aditiva (chemická) do olejů, aerosoly (hnací plyny pro -), akrylové pryskyřice surové, aktinium, akumulátory (okyselená voda na doplnění -), algináty pro průmyslové účely, algináty pro potravinářský průmysl, alkalické jodidy pro průmyslové účely, alkalické kovy, etylalkohol, amerícium, antidetonační látky pro spalovací motory, antistatické přípravky, s výjimkou přípravků pro domácnost, kyselina antranilová, apretační a natírací kliš, apretace (chemické), arabská guma pro průmyslové účely, arsen, bakteriální přípravky jiné než pro lékařské a zvěrolékařské účely, baktericidní látky (enologické -) (chemické přípravky pro použití při výrobě a ošetřování vína), barvení kovů (soli na -), barvy (chemické přípravky pro výrobu -), barvy (zjasňující chemické přípravky pro -) pro průmyslové účely, bauxit, bělení olejů (chemické přípravky na -), beton (chemické látky na provzdušnění -), beton (pojiva do -), brzdové kapaliny, cementační látky pro metalurgii,

činnidla chemická, s výjimkou činidel pro lékařské a zvěrolékařské účely, dehydratační prostředky pro průmyslové účely, dekarbonizace motorů (chemické přípravky pro -), detergenty průmyslové, diagnostické preparáty mimo preparátů pro lékařské a veterinární účely, diastáza (enzym) pro průmyslové účely, dispergační činidla pro olej, disperzní látky z plastů, disperze plastické hmoty, dolomit pro průmyslové účely, duše pneumatik (směsi na opravu -), emulze pro řezání závitů, enzymatické přípravky pro průmyslové účely, epoxidové pryskyřice v surovém stavu, gluten (lepidlo) jiné než kancelářské a než pro domácnost, chemikálie pro průmysl, impregnační chemické přípravky pro textil, impregnační látky proti vodě pro cement, s výjimkou barev, klovatiny (lepidla) jiné než kancelářské a než pro domácnost, lepidla jiná než kancelářská a než pro domácnost, lepidla na obuv, lepidla na papírové tapety, lepidla na plakáty, lepidla pro průmyslové účely, lepidla škrobová, s výjimkou kancelářských lepidel a lepidel pro domácnost, lepidla, tmely, pojiva pro obkládačky, lepidlo (kliš) pro apretaci a nátěr, lepidlo na kůži, lepidlo, želatina jiná než pro domácnost, kancelářské účely a potravinářské účely, tmel (sklenářský -), tmel na pneumatiky, tmel olejový sklenářský (kýt), tmely na opravu rozbitých předmětů; (4) aditiva nechemická do motorových paliv, alkohol (jako palivo), antracit, barvy (ohnivzdorné -), bednění (oleje pro odstranění -) (stavebnictví), zbraně (mazadla pro -), mastix (pryskyřice přírodní), mastix, tmel na pneumatiky, mazací oleje, mazací tuky, mazadla, mazadla pro řemeny, mazivo pro zbraně; (16) lepicí pásky pro kancelářské účely a použití v domácnosti, lepidla adhezivní pro kancelářské účely a použití v domácnosti, lepidla pro kancelářské účely nebo pro domácnost, lepidla škrobová pro domácnost a kancelářské účely.

(730) **HANAK TRADE s.r.o.**, Podolská 103/126, Praha 4 - Podolí, 14700, CZ

(210) **O-511145**  
(220) 07.02.2014  
(320) 07.02.2014  
(511) 20, 36, 45  
(540)



(510) (20) nábytek ze dřeva a dřevotřískových desek, výrobky ze dřeva, z plastických hmot, pokud nejsou zařazeny v jiných třídách; (36) správa pozemků a budov, nebytových prostor, zprostředkování obchodů s nemovitostmi, správa majetku, nákup, prodej a pronájem pozemků, nebytových prostor, obstaravatelská a poradenská činnost a služby v této oblasti, finanční sponzorování; (45) ochrana pozemků, budov a nebytových prostor (bezpečnostní služby pro nemovitosti).

(590) Barevná  
(730) **PVA a.s.**, Beranových 667, Praha 9, 19900, CZ

(210) **O-511209**  
(220) 10.02.2014  
(320) 10.02.2014  
(511) 16, 33, 35, 41

(540)



(510) (16) periodický i neperiodický tisk, časopisy, publikace, přílohy k časopisům, balicí papír, blahopřání, brožované knihy, brožury, brožurky, bublinkové obaly z plastických materiálů na balení, časopisy, etikety s výjimkou textilních, fotografie, grafické reprodukce, grafiky, kalendáře, karton, lepenka, kávové filtry papírové, knihy, lepenkové nebo papírové krabice, lepenkové nebo papírové obaly na lahve, lepenkové desky (papírenské zboží), lepicí pásky pro kancelářské účely a použití v domácnosti, leporela, mapy, obálky (papírenské zboží), obaly (papírenské zboží), obrazy, papírenské zboží, periodické a neperiodické publikace, plakáty, předměty z lepenky, prospekty, poutače z papíru nebo lepenky, reklamní tabule z papíru, kartonu nebo lepenky, tištěné reklamní materiály, umělohmotné fólie na balení, pytle z papíru nebo plastických materiálů na balení, kapsy z papíru nebo plastických materiálů na balení; (33) alkoholické nápoje kromě piva, likéry, brandy, koktejly alkoholické, víno, destilované nápoje; (35) reklamní a inzertní činnost prostřednictvím telefonní, datové nebo informační sítě, reklama, reklamní a propagační činnost, reklamní činnost na Internetu, reklamní agentury, rozšiřování reklamních sdělení, rozšiřování reklamních materiálů zákazníkům (letáky, prospekty, tiskopisy, vzorky), vydávání a rozšiřování reklamních textů, vydávání reklamních nebo náborových textů, zveřejňování reklamních textů, organizování komerčních nebo reklamních výstav a veletrhů, organizování výstav pro komerční nebo reklamní účely, předvádění (služby modelek) pro reklamní účely a podporu prodeje, průzkum veřejného mínění, vztahy s veřejností (průzkum vztahů mezi podniky, institucemi a společenským prostředím), revize účtů, pronájem reklamních materiálů, analýzy nákupních cen, velkoobchodních cen, automatizované zpracování dat v administrativě, barterové operace, komerční informační kanceláře, marketing, marketingové studie, obchodně administrativní služby, obchodní nebo podnikatelské informace, obchodní nebo podnikatelský průzkum, obchodní management a podnikové poradenství, zásilkové reklamní služby, podpora prodeje (pro třetí osoby), pomoc při řízení komerčních a průmyslových podniků, pomoc při řízení obchodní činnosti, poradenské služby v oblasti obchodního nebo podnikatelského řízení, poradenství pro vedení podniků, poradenství v obchodní činnosti, poskytování obchodních nebo podnikatelských informací, poskytování pomoci při řízení obchodních nebo průmyslových podniků, průzkum trhu, profesionální obchodní nebo podnikatelské poradenství, revize účtů, rozmnožování a kopírování dokumentů, sekretářské služby, zpracování textů, zprostředkování kompenzačních obchodů se zbožím na vnitrostátní a mezinárodní úrovni, účetnictví, zveřejňování reklamních textů, vedení kartoték v počítači, vedení účetních knih, vydávání a aktualizování reklamních materiálů, sběr dat do počítačových databází, zařazování údajů v počítačových databázích, sestavování výpisů z účtů, shromažďování, řazení dat v platebním styku, zprostředkování obchodu s výrobky ve třídách 16 a 33, obchodní zprostředkování služeb uvedených ve třídě 35; (41) organizování vědomostních nebo zábavných soutěží, organizování audiovizuálních představení pro účely kulturní a zábavní, organizování a plánování večírků, organizování kurzů, výcviků a školení (manažerské služby), zveřejňování textů kromě reklamních, vydávání textů s výjimkou reklamních nebo náborových, vydávání časopisů, katalogů, novin a ostatních periodických publikací, tvorba, půjčování, distribuce videofilmů, zprostředkování kulturních a společenských akcí, zprostředkování promítání filmů, provozování kinosálů, provozování zábavních klubů, organizační zajištění kulturních a vzdělávacích výstav, pronájem videopásek, rozmnožování nahraných nosičů zvukových a zvukově-obrazových záznamů, zprostředkování služeb cestovních kanceláří patřících do této třídy, zveřejňování a vydávání knih, revue a magazínů, časopisů, periodických a neperiodických publikací s výjimkou reklamních, umělecké módní agentury, informace o možnostech rozptýlení a zábavy, půjčování nahraných nosičů zvukových a zvukově-obrazových záznamů, pronájem hudebních nástrojů a hudební aparatury, pořádání divadelních, filmových, koncertních a jiných hudebních a tanečních produkcí pro účely

kulturní a zábavní, fotografická reportáž, fotografování, organizování a vedení kolokvií, organizování a vedení konferencí, organizování a vedení kongresů, organizování a vedení seminářů, organizování a vedení sympozií, zprostředkování služeb uvedených ve třídě 41.

(590) Barevná

(730) **GAS Familia, s.r.o. Stará Lubovňa**, Prešovská 8, 06401 Stará Lubovňa, SK

(740) VYNÁLEZ s.r.o., Vinohradská 45, Praha 2 Vinohrady, 12000

(210) **O-511210**

(220) 10.02.2014

(320) 10.02.2014

(511) 16, 33, 35, 41

(540)



(510) (16) periodický i neperiodický tisk, časopisy, publikace, přílohy k časopisům, balicí papír, blahopřání, brožované knihy, brožury, brožurky, bublinkové obaly z plastických materiálů na balení, časopisy, etikety s výjimkou textilních, fotografie, grafické reprodukce, grafiky, kalendáře, karton, lepenka, kávové filtry papírové, knihy, lepenkové nebo papírové krabice, lepenkové nebo papírové obaly na lahve, lepenkové desky (papírenské zboží), lepicí pásky pro kancelářské účely a použití v domácnosti, leporela, mapy, obálky (papírenské zboží), obaly (papírenské zboží), obrazy, papírenské zboží, periodické a neperiodické publikace, plakáty, předměty z lepenky, prospekty, poutače z papíru nebo lepenky, reklamní tabule z papíru, kartonu nebo lepenky, tištěné reklamní materiály, umělohmotné fólie na balení, pytle z papíru nebo plastických materiálů na balení, kapsy z papíru nebo plastických materiálů na balení; (33) alkoholické nápoje kromě piva, likéry, brandy, koktejly alkoholické, víno, destilované nápoje; (35) reklamní a inzertní činnost prostřednictvím telefonní, datové nebo informační sítě, reklama, reklamní a propagační činnost, reklamní činnost na internetu, reklamní agentury, rozšiřování reklamních sdělení, rozšiřování reklamních materiálů zákazníkům (letáky, prospekty, tiskopisy, vzorky), vydávání a rozšiřování reklamních textů, vydávání reklamních nebo náborových textů, zveřejňování reklamních textů, organizování komerčních nebo reklamních výstav a veletrhů, organizování výstav pro komerční nebo reklamní účely, předvádění (služby modelek) pro reklamní účely a podporu prodeje, průzkum veřejného mínění, vztahy s veřejností (průzkum vztahů mezi podniky, institucemi a společenským prostředím), revize účtů, pronájem reklamních materiálů, analýzy nákupních cen, velkoobchodních cen, automatizované zpracování dat v administrativě, barterové operace, komerční informační kanceláře, marketing, marketingové studie, obchodně administrativní služby, obchodní nebo podnikatelské informace, obchodní nebo podnikatelský průzkum, obchodní management a podnikové poradenství, zásilkové reklamní služby, podpora prodeje (pro třetí osoby), pomoc při řízení komerčních a průmyslových podniků, pomoc při řízení obchodní činnosti, poradenské služby v oblasti obchodního nebo podnikatelského řízení, poradenství pro vedení podniků, poradenství v obchodní činnosti, poskytování obchodních nebo podnikatelských informací, poskytování pomoci při řízení obchodních nebo průmyslových podniků, průzkum trhu, profesionální obchodní nebo podnikatelské poradenství, revize účtů, rozmnožování a kopírování dokumentů, sekretářské služby, zpracování textů, zprostředkování kompenzačních obchodů se zbožím na vnitrostátní a mezinárodní úrovni, účetnictví, zveřejňování reklamních textů, vedení kartoték v počítači, vedení účetních knih, vydávání a aktualizování reklamních materiálů, sběr dat do počítačových databází, zařazování údajů v počítačových databázích, sestavování výpisů z účtů, shromažďování, řazení dat v platebním styku, zprostředkování obchodu s výrobky ve třídách 16 a 33, obchodní zprostředkování služeb uvedených ve třídě 35; (41) organizování vědomostních nebo zábavných soutěží, organizování audiovizuálních představení pro účely kulturní a zábavní, organizování a plánování večírků, organizování kurzů, výcviků a školení (manažerské

služby), zveřejňování textů kromě reklamních, vydávání textů s výjimkou reklamních nebo náborových, vydávání časopisů, katalogů, novin a ostatních periodických publikací, tvorba, půjčování, distribuce videofilmů, zprostředkování kulturních a společenských akcí, zprostředkování promítání filmů, provozování kinosálů, provozování zábavních klubů, organizační zajištění kulturních a vzdělávacích výstav, pronájem videopásek, rozmnožování nahraných nosičů zvukových a zvukově-obrazových záznamů, zprostředkování služeb cestovních kanceláří patřících do této třídy, zveřejňování a vydávání knih, revue a magazinů, časopisů, periodických a neperiodických publikací s výjimkou reklamních, umělecké módní agentury, informace o možnostech rozptýlení a zábavy, půjčování nahraných nosičů zvukových a zvukově-obrazových záznamů, pronájem hudebních nástrojů a hudební aparatury, pořádání divadelních, filmových, koncertních a jiných hudebních a tanečních produkcí pro účely kulturní a zábavní, fotografická reportáž, fotografování, organizování a vedení kolokvií, organizování a vedení konferencí, organizování a vedení kongresů, organizování a vedení seminářů, organizování a vedení sympozií, zprostředkování služeb uvedených ve třídě 41.

(590) Barevná

(730) **GAS Familia, s.r.o. Stará Lubovňa**, Prešovská 8, 06401 Stará Lubovňa, SK

(740) VYNÁLEZ, s.r.o., Vinohradská 1107/45, Praha 2 - Vinohrady, 12000

(210) **O-511212**

(220) 10.02.2014

(320) 10.02.2014

(511) 16, 33, 35

(540)



(510) (16) balící papír, blahopřání, brožované knihy, brožury, brožurky, bublinové obaly z plastových materiálů (na balení), časopisy, etikety s výjimkou textilních, fotografie, grafické reprodukce, grafiky, kalendáře, kartón, lepenka, katalogy, papírové dárky, knihy, lepenkové nebo papírové krabice, lepenkové nebo papírové obaly na láhve, lepenkové desky (papírenské zboží), lepicí pásy pro kancelářské účely a použití v domácnosti, leoprela, mapy, obálky (papírenské zboží), obaly (papírenské zboží), obrazy, papírenské zboží, periodické a neperiodické publikace, plakáty, předměty z kartónu, prospekty, poutače z papíru nebo lepenky, reklamní tabule z papíru, kartónu nebo lepenky, grafické reprodukce, tištěné reklamní materiály, umělecké litografie, plastové fólie na balení, sáčky z papíru nebo plastických materiálů; (33) víno, alkoholické nápoje s výjimkou pív, likéry, brandy, koktaily alkoholické, destilované nápoje; (35) zprostředkování obchodu s alkoholickými nápoji a nealkoholickými nápoji, odborné obchodní poradenství týkající se vín a vinařství, reklamní činnost, maloobchodní činnost s alkoholickými nápoji a nealkoholickými nápoji, velkoobchodní činnost s alkoholickými nápoji a nealkoholickými nápoji, organizování audiovizuálních představení pro komerční a reklamní účely, organizování výstav pro komerční nebo reklamní účely, personální poradenství, pomoc při řízení obchodní činnosti, poradenství v obchodní činnosti, poskytování obchodních nebo podnikatelských informací, rozšiřování reklamních oznámení, rozšiřování reklamních materiálů zákazníkům (letáků, prospektů, tiskovin, vzorků), zpracování textů, vydávání a aktualizace reklamních materiálů a zvukově-obrazových záznamů a periodických a neperiodických publikací, vydávání a rozšiřování reklamních textů, vydávání reklamních nebo náborových textů, obchodní nebo podnikatelské informace, komerční informační kanceláře, pronájem kancelářských strojů a zařízení, marketingové studie, nábor zaměstnanců, obchodní nebo podnikatelských průzkumů, obchodní management a podnikové poradenství, pronájem prodejních automatů, předvádění (služby modelek) pro reklamní účely a podporu prodeje, předvádění zboží.

(730) **GAS Familia, s.r.o. Stará Lubovňa**, Prešovská 8, 06401 Stará Lubovňa, SK

(740) VYNÁLEZ, s.r.o., Vinohradská 45, Praha 2 - Vinohrady, 12000

(210) **O-511213**

(220) 10.02.2014

(320) 10.02.2014

(511) 16, 32, 35

(540)



(510) (16) balicí papír, blahopřání, brožované knihy, brožury, brožurky, bublinové obaly z plastických materiálů (na balení), časopisy, etikety s výjimkou textilních, fotografie, grafické reprodukce, grafiky, kalendáře všech druhů, lepenka, kávové filtry papírové, knihy, lepenkové nebo papírové krabice, lepenkové nebo papírové obaly na láhve, lepenkové desky (papírenské zboží), lepicí pásy pro kancelářské účely a použití v domácnosti, leporela, mapy, obálky (papírenské zboží), obaly (papírenské zboží), obrazy, papírenské zboží, periodické a neperiodické publikace, plakáty, předměty z kartonu, prospekty, poutače z papíru nebo lepenky, reklamní tabule z papíru, kartónu nebo lepenky, reprodukce grafické, tištěné reklamní materiály, umělohmotné fólie na balení, pytle z papíru nebo plastických materiálů, sáčky z papíru nebo plastických materiálů, tiskopisy a kancelářské potřeby s výjimkou nábytku; (32) minerální a syčené vody a jiné nealkoholické nápoje, nealkoholické ovocné nápoje a ovocné šťávy, sirupy a jiné přípravky pro výrobu nápojů, stolní vody, vody jako nápoje; (35) maloobchodní a velkoobchodní služby s potravinami, alkoholickými a nealkoholickými nápoji, kosmetikou, drogerií, kancelářskými a papírníckými potřebami, tabákem a potřebami pro kuřáky, marketingové studie, obchodní nebo podnikatelský průzkum, obchodní management a podnikové poradenství, obchodní management v oblasti umění, pořádání audiovizuálních představení pro komerční a reklamní účely, organizování výstav pro komerční nebo reklamní účely, personální poradenství, pomoc při řízení obchodní činnosti, poradenství v obchodní činnosti, poskytování obchodních nebo podnikatelských informací, předvádění (služby modelek) pro reklamní účely a podporu prodeje, předvádění zboží, pronájem reklamních materiálů, průzkum trhu, průzkum veřejného mínění, reklama, reklamní a propagační činnost, reklamní agentury, rozhlasová reklama, rozšiřování reklamních oznámení, rozšiřování reklamních materiálů zákazníkům (letáky, prospekty, tiskopisy, vzorky), zpracování textů, zprostředkování obchodu se zbožím, zprostředkování obchodu s uměleckými díly a starožitnostmi, televizní reklama, vydávám a aktualizace reklamních materiálů a zvukově-obrazových záznamů a periodických a neperiodických publikací, vydávání a rozšiřování reklamních textů, vydávání reklamních nebo náborových textů, vztahy s veřejností (průzkum vztahů mezi podniky, institucemi a společenským prostředím), zásilkové reklamní služby, sběr údajů do počítačových databází, systemizace informací do počítačových databází, obchodní zprostředkování služeb uvedených ve třídě 35.

(590) Barevná

(730) GURMAN, s.r.o., Prešovská 8, 06401 Stará Ľubovňa, SK

(740) VYNÁLEZ s.r.o., Vinohradská 1107/45, Praha 2 - Vinohrady, 12000

(210) O-511285

(220) 12.02.2014

(320) 12.02.2014

(511) 1, 5, 35, 36, 39, 42, 44

(540)

**CHEMAGRA**

(510) (1) zemědělské chemické přípravky, chemikálie pro lesnictví, chemikálie pro průmysl, výrobky anorganické chemie a chemické přísady ve tř. 1, chemická činidla, dusičnany, fosfáty, močovina, hnojiva, kyseliny, rozpouštědla (s výjimkou rozpouštědel na ředění barev a laků), žíraviny, mořidla na kovy, mořidla pro semena; (5) pesticidy, jedy všeho druhu, dezinfekční přípravky, chemické přípravky pro lékařské a zvěrolékařské účely; (35) dovozní a vývozní kancelář, pomoc při řízení obchodní činnosti, obchodní a podnikatelské poradenství, organizování komerčních nebo reklamních výstav, obchodní zastupování zahraničních firem v prodeji agrochemikálií a osiv, vydávání reklamních a propagačních textů, služby obstaravatelské a zprostředkovatelské v oblasti obchodu a obchodních služeb s výrobky ve tř. 1 a 5, marketing, průzkum a analýza trhu, obchodní služby v prodejních a skladovacích provozech s výrobky ve tř. 1 a 5, obchodní management a podnikové poradenství, obchodně zastupitelská činnost, činnost ekonomických poradců, organizační a ekonomické poradenství; (36) garance, záruky, půjčky, hypotéky, kapitálové investice, leasing, správa majetku, odkup pohledávek formou factoringu a forfaitingu, pronájem nemovitostí, kanceláři a farem; (39) skladování paliv a maziv, silniční motorová doprava, distribuce zboží, pronájem garáží, parkovacích ploch a skladišť, skladování a dodávání (doprava) zboží; (42) chemické analýzy, služby v oblasti chemie, odborné poradenství (s výjimkou obchodního), zprostředkovatelská činnost v chemickém průmyslu; (44) poradenská činnost v oblasti zemědělství, odborné poradenství v oblasti zemědělství (s výjimkou obchodního), pronájem zemědělského zařízení, služby týkající se pěstování rostlin, zprostředkovatelská činnost v zemědělství.

(590) Barevná

(730) CHEMAGRA s.r.o., Langrova 38, Lázně Bohdaneč, 53341, CZ

(740) Ing. Václav Kratochvíl, Husnikova 2086/22, Praha 13, 15800

(210) O-511380

(220) 14.02.2014

(320) 14.02.2014

(511) 5

(540)

**BANDUR**

(510) (5) výrobky pro hubení škodlivých zvířat, fungicidy, herbicidy.

(730) Bayer Intellectual Property GmbH, Alfred-Nobel-Strasse 10, Monheim am Rhein, DE

(740) Rott, Růžička & Guttmann Patentové, známkové a advokátní kanceláře, JUDr. Vladimír Rott, Vinohradská 37, Praha 2, 12000

(210) O-511497

(220) 20.02.2014

(320) 20.02.2014

(511) 16, 35, 41



(540)



(510) (16) fotografické a tiskařské výrobky; (35) projekce a vytváření komerčních a reklamních výstav a veletrhů, koordinování účasti podniků a organizací na veletrzích a výstavách a zřizování vzorkoven v zahraničí, reklamní, propagační a inzertní služby, vydávání propagačních a reklamních materiálů, letáků, prospektů, brožur, tisků, vzorků, reklamních textů, jejich vydávání, zveřejňování, oznámení, vyhlášení, publikování; (41) pořádání sportovních a společenských akcí, sportovní soutěže, pořádání kulturních a zábavných akcí, pořádání setkání příznivců historické techniky, organizování kulturních nebo vzdělávacích výstav a veletrhů, vydávání knih, vzdělávací informace, pořádání a řízení pracovních setkání, výměna zkušeností a pomoc při přenosu všech těchto akcí sdělovacími prostředky.

(730) **Toman Miroslav**, Erno Košťála 1002, Pardubice, 53012, CZ

(210) **O-511537**

(220) 21.02.2014

(320) 21.02.2014

(511) 19, 36, 37

(540)



(510) (19) stavební materiály nekovové, dřevo, prkna, trámy, dřevěné panely, překližky, palubky, nekovová okna, nekovové dveře, nekovová schodiště, stavební nekovové obklady a dlaždice, nekovové fasády domů, sádkokartóny, nekovové podlahové krytiny stavebního charakteru, dřevěné domy, montované energeticky úsporné dřevostavby, pasivní domy; (36) činnost realitní kanceláře, zprostředkovatelská činnost v oblasti koupě, prodeje a pronájmu nemovitostí, správa nemovitostí; (37) provádění staveb všeho druhu včetně jejich změn, udržovacích prací na nich a jejich odstraňování, konzultační činnost, odborná pomoc a autorský dozor ve stavebnictví, klempířství, pokrývačství, truhlářství, tesařství, stolařství, podlahářské práce.

(730) **Lacina Břetislav Ing.**, Nový Malín 696, Nový Malín, 78803, CZ

(740) Ing. Michal Jupa, patentový zástupce, Na Baních 1385, Praha 5 - Zbraslav, 15600

(210) **O-511600**

(220) 25.02.2014

(320) 25.02.2014

(511) 35, 38, 41

(540)

### Památkový inspektor

(510) (35) reklamní, inzertní a propagační činnost, marketing, reklamní, inzertní a propagační činnost prostřednictvím jakéhokoliv média, prostřednictvím telefonní sítě nebo datové sítě nebo informační sítě nebo elektronické sítě nebo komunikační sítě nebo počítačové sítě, poskytování informací komerčního nebo reklamního charakteru, multimediálních informací komerčního charakteru, komerční využití Internetu v oblastech

komerčních internetových médií a vyhledávacích služeb, on-line inzerce, pronájem informačních míst v rámci této třídy, činnost reklamní agentury, činnost ekonomických a/nebo organizačních poradců, zprostředkování v obchodních vztazích, merchandising, franchising, pomoc při využívání a řízení obchodního podniku, personální agentura, personální poradenství, automatizované zpracování dat, pomoc při provozování obchodů a obchodních činnostech průmyslového nebo obchodního podniku, služby, které zahrnují záznam, přepis, vypracování, kompilaci, přenášení nebo systematickosti písemných či datových či elektronických sdělení a záznamů, jakož i využívání nebo kompilaci matematických a statistických údajů, organizační zabezpečování televizního vysílání v rámci této třídy, podporování a intenzifikace obchodních služeb založené na zvýhodňování klíčových spolupracovníků a klientů (obchodní služby), věrnostní a bonusové systémy (obchodní služby) jako například poskytování slev a odměn, přednostní a nadstandardní poskytování služeb, vše zejména v prodeji výrobků ze tř. 1-34, výstavy komerční nebo reklamní nebo propagační, předvádění zboží prostřednictvím Internetu nebo katalogu nebo výstav za účelem reklamy a/nebo prodeje, přeskupování a shromažďování (kromě dopravy) různých výrobků pro třetí osoby za účelem umožnit spotřebiteli pohodlně vybrat a prohlížet a kupovat (kromě přepravy) prostřednictvím katalogu a/nebo Internetu a/nebo zásilkového prodeje, zásilkový prodej zboží, maloobchodní prodej výrobků zařazených ve tř. 1-34; (38) telekomunikace, služby umožňující komunikaci jedné osoby s druhou, televizní vysílání, rozhlasové vysílání, digitální vysílání, televizní vysílání programů, televizní vysílání zábavných, vzdělávacích, výchovných, soutěžních, diskusních a informačních pořadů, telematika, šíření, výměna nebo získávání zpráv a informací, šíření elektronických časopisů, informací, elektronických periodik, knih v elektronické podobě, audio nebo audiovizuálních děl prostřednictvím informační nebo datové nebo elektronické nebo komunikační nebo telekomunikační nebo počítačové sítě, zejména Internetu, pomocí satelitů a jinými sítěmi, informační služby na Internetu související s televizním vysíláním, služby na Internetu související s televizním vysíláním v rámci této třídy, provozování internetového serveru, provozování internetového portálu, zajištění prostoru pro webové stránky, poskytování portálu na Internetu, poskytování on-line platformy pro nahrávání, uchovávání, zpracování, přenos a aktualizaci dat, obrázků, fotografií, 3D aplikací, zprostředkovatelská činnost v oblasti informačního servisu, komunikace a přenos dat prostřednictvím veřejné nebo neveřejné telekomunikační sítě, komunikace, poradenská činnost v oblasti sdělovacích prostředků, telekomunikací, informační služby v oblasti telekomunikací, informační kancelář, poskytování informačních služeb prostřednictvím počítačů - v rámci této třídy, pronájem komunikačních míst, telekomunikační služby umožňující on-line v sítích dálkové nahrávání a zpracování obrázků a obrazových dat a tvorbu a zpracování fotografických alb a fotoknih, telekomunikační služby umožňující on-line v sítích dálkově objednávat a dodávat výrobků, na kterých jsou nanesena obrazová data objednatel; (41) nakladatelství a vydavatelství, ediční činnost, publikační činnost, nahrávání nosičů zvukových nebo obrazově zvukových, půjčování nahraných zvukových a zvukově obrazových záznamů, tvorba a šíření audiovizuálních děl, zpravodajství, publicistika, televizní zpravodajství, rozhlasové zpravodajství, obrazové zpravodajství, TV produkce, filmová produkce, tvorba programů, tvorba a výroba televizních a audiovizuálních programů, agenturní činnost v oblasti kultury, modelingová agentura, zprostředkování v oblasti kultury, výchovy, zábavy a sportu, výchovná, vzdělávací, soutěžní a zábavní činnost, zábavní nebo kulturní nebo vzdělávací představení, organizace společenských a kulturních akcí, organizace, provozování a provádění her a soutěží i veřejných, provozování divadla, provozování kina, výstavní činnost v oblasti kultury nebo zábavy nebo výchovy nebo vzdělávání, digitální zpracování obrazu (služby -), elektronické publikování (DTP), nahrávací studia (služby -), poskytování on-line elektronických publikací a děl [bez možnosti stažení], poskytování on-line audiovizuálních děl bez možnosti stažení, poskytování on-line elektronických publikací, vydávání elektronických knih a on-line časopisů, poskytování publikací z celosvětové počítačové sítě nebo Internetu s možností prohledávání, pronájem kinematografických filmů, rozhlasové a televizní programy (výroba -), psaní a zveřejňování textů kromě reklamních, vydávání textů, s výjimkou reklamních nebo náborových, výroba divadelních a/nebo jiných představení, organizování kulturních nebo vzdělávacích výstav, poskytování služeb výchovných, vzdělávacích, soutěžních, kulturních a zábavních prostřednictvím internetu a jiných sítí, provozování tělovýchovných zařízení, pronájem a půjčování sportovních potřeb s výjimkou dopravních prostředků, půjčování knih, tiskovin, pronájem a půjčování audiopřístrojů, videopřístrojů, videorekordérů, videokamer, fotoaparátů, promítaček, rozhlasových a televizních přijímačů, filmů, kulturních a vzdělávacích potřeb a přístrojů,

půjčování a pronájem obrazů, dekorací, pronájem stadiónů, tenisových dvorců, pronájem a půjčování potápěčské výstroje, pronájem a půjčování sportovního nářadí s výjimkou dopravních prostředků, provozování a/nebo pronájem fitness centra.

- (730) **CET 21 spol. s r.o.**, Kříženeckého nám. 1078/5, Praha 5, 15200, CZ  
(740) Advokátní a patentová kancelář Vyskočil, Krošlák a spol., Dana Lukajová, Voršilská 10, Praha 1, 11000

(210) **O-511657**

(220) 26.02.2014

(320) 26.02.2014

(511) 12, 35, 38, 42

(540)

### KOLOMET

(510) (12) jízdní kola, kola pro jízdní kola, ráfky, pneumatiky, řetězy, řídítka a ozubená kola pro jízdní kola; (35) inzerce a prezentace výrobků, prezentace výrobků v komunikačních médiích, reklama, aktualizování reklamních materiálů, reklama on-line v počítačové síti, marketing, marketingové studie, obchodní činnost (pomoc při řízení), poradenství, obchodní nebo podnikatelské informace, obchodní nebo podnikatelský průzkum, obchodní reklama, pronájem obchodní doby v komunikačních médiích, obchodní průzkum, průzkum trhu, překlad informací do počítačových databází, systemizace informací do počítačových databází; (38) telexové služby, telekomunikace, přenos zpráv, obrazových informací a obrázků pomocí počítače, poskytování přístupu k databázím; (42) software jako služba, software tvorba (tvorba počítačových programů), pronájem webových serverů, tvorba a správa webových stránek, vyhledávače pro Internet.

(730) **Ratislav Vít Ing.**, K Starým valům 363/34, Plzeň, 32600, CZ

(740) Ing. Václav Feiferlík, Žlutická 10, Plzeň, 32300

(210) **O-511672**

(220) 27.02.2014

(320) 27.02.2014

(511) 6, 7, 35, 40, 44

(540)



(510) (6) obecné kovy v surovém a polo zpracovaném stavu a jejich slitiny, kovové materiály, polotovary a součásti, odlitky a výkovky, kovové stavební konstrukce, stavební dílce a komponenty, kovové spojovací součásti, vše v rámci této třídy, zámečnické výrobky kovové a železářské zboží, plech a plechové výrobky, kovový šrot, kovové potřeby zámečnické a klempířské, kovové trubky a potrubí, kovové spojky a spojení trubek a potrubí, kovové rychlospojky a svorky, kovové hadice, kovové spojky a spojení hadic, kovové dílce, ventily a příslušenství, vše v rámci této třídy, kovové hadicové koncovky, kovové prýmký na hadice, upínací lisy na hadice; (7) stroje, zařízení, motory, části strojů a náhradní díly spadající do této třídy, zejména dopravní čerpadla, pohony čerpadel, kompresory, stavební stroje a stavební mechanizace, stroje a zařízení pro zemědělství, zařízení a stroje pro zemní práce, strojová zařízení na spojování hadic, hydraulická ovládací zařízení pro stroje, motory a hnací stroje, hadice na přenos hydraulické energie ve strojích, spojky na hydraulické přístroje, hydraulicky ovládané ventily; (35) maloobchodní a velkoobchodní služby s výrobky uvedenými ve třídách 1 až 34, zprostředkování obchodních záležitostí, obchodní nebo podnikatelské informace, pomoc, poradenství a poskytování konzultací v obchodní činnosti, zprostředkování interaktivního obchodu pomocí globálních komunikačních sítí (Internet), referenční servis, marketing, styky s veřejností, služby v oblasti získávání obchodních kontraktčních partnerů, organizování komerčních a reklamních výstav, vytváření obchodních a obchodně-informačních sítí, služby v oblasti administrativní správy a služby organizačně hospodářské povahy, vše v rámci této třídy, shromažďování různého zboží pro třetí

osoby (kromě jejich přepravy), v rozsahu zbožíových tříd 1 až 34, za účelem umožnění spotřebitelům, aby si tyto výrobky mohli pohodlně prohlížet a nakupovat, elektronický obchod prostřednictvím Internetu (online-shop) s výrobky uvedenými ve třídách 1 až 34, dovozní a vývozní agentura; (40) zpracování materiálů mechanickou, tepelnou či chemickou transformací, zpracování dřeva a jeho impregnace, řízení a nakládání s odpady v rámci této třídy; (44) služby zemědělské, zahradnické a lesnické, vše v rámci této třídy, pěstování lesa, lesní hospodářství, provozování zemědělských a ostatních ploch včetně vodních a malých vodních toků, zajišťování a zprostředkování jejich údržby a regenerace, vysazování rostlin a setí semen rostlin, zakládání a provozování rostlinných školek a péče o ně, péče o prvky parkové a zahradní architektury, jiné odborné služby v oboru parkové a zahradní architektury obsažené v této třídě, myslivost, pronájem lesnických strojů a zařízení, likvidace plevelů a škůdců rostlin v zemědělství a lesnictví, léčení stromů, chov zvířat, služby v oblasti chovu zvířat, péče o zvěř, ryby a ptactvo, poradenství v oblasti chovu zvířat a zajištění obchodu se zvířaty, péče o čistotu a krásu zvířat.

(730) **SKOCZ spol. s r.o.**, Rybářská 220, Albrechtice, 73543, CZ

(740) Silesia Patent & Trademark s.r.o., Pod Školou 1278, Šenov, 73934

(210) **O-511738**

(220) 03.03.2014

(320) 03.03.2014

(511) 5

(540)



(510) (5) farmaceutické a veterinářské výrobky, hygienické výrobky pro léčebné účely, dietní potraviny a dietetické přípravky pro léčebné nebo veterinární účely, potraviny pro batolata, potravní doplňky pro lidskou potřebu a pro zvířata, náplasti, obvazový materiál, materiály pro plombování zubů a pro zubní otisky, dezinfekční přípravky, výrobky pro hubení škodlivých zvířat, fungicidy, herbicidy.

(590) Barevná

(730) **ACIGI nature, s.r.o.**, Kytnerova 403/5, Bmo, 62100, CZ

(210) **O-511740**

(220) 03.03.2014

(320) 03.03.2014

(511) 35, 41, 45

(540)

### DPN A.R.X.

(510) (35) vypracovávání hospodářských nebo ekonomických prognóz, informační činnost a poradenské služby v obchodě nebo podnikání, personální poradenství, obchodní nebo podnikatelský průzkum, styk s veřejností; (41) informace o výchově a vzdělávání, organizování a vedení seminářů, poradenství pro volbu povolání, pořádání a řízení pracovních setkání (školení), výchovně vzdělávací činnost, příprava a zveřejňování učebních textů, organizace a zajišťování zkoušení a přezkušování; (45) seznamovací služby.

(730) **Drbohlav Martin**, Havlíčkova 816, Klimkovice, 74283, CZ

(210) **O-511746**

(220) 03.03.2014

(320) 03.03.2014

(511) 9, 16, 41

(540)



(510) (9) strojně čitelné nosiče záznamů zvuku, obrazu, textu nebo jiných dat či informací, data, databáze, databázové produkty, databázové systémy, informace a záznamy v elektronické podobě, elektronické časopisy, elektronická periodika a knihy v elektronické podobě, související software a hardware, elektronické multimediální aplikace pro zpracovávání nebo uchovávání dat v elektronické podobě; (16) nosiče informací všeho druhu v rozsahu třídy 16, tiskoviny, periodický a neperiodický tisk, učební a vyučovací pomůcky pro výuku cizích jazyků s výjimkou přístrojů, časopisy, noviny, knihy, periodika, brožury, učebnice, prospekty, knihařské výrobky, propagační materiály a předměty z papíru, letáky, plakáty, fotografie, pohlednice, dopisnice, dopisní papíry, kalendáře, obtisky, obalový materiál z papíru a plastických hmot, tiskařské typy a štočky, ozdobné a propagační předměty z papíru; (41) výchova, vzdělávání, zábava, sportovní a kulturní aktivity, provozování mateřské školy, výuka cizích jazyků, služby pro rozvoj duševních schopností osob a k upoutání pozornosti, organizování a vedení seminářů, soutěží (vzdělávacích nebo zábavných), korespondenční kurzy, vydávání a půjčování knih a dalších publikací, služby klubové (výchovně zábavné), školení, školy, provozování dětských jeslí, vyučování, vzdělávací informace, živá představení, vydavatelství.

(730) **Slaviček - hudební mateřská škola s angličtinou s.r.o.**, Křída 32, Bechyně, 39165, CZ

(740) PatentCentrum Sedlák a Partners s.r.o., Ing. Jiří Sedlák, Husova 5, České Budějovice, 37001

(210) **O-511792**

(220) 04.03.2014

(320) 04.03.2014

(511) 35, 41, 42

(540)

**IQ»FIRMA**

(510) (35) marketing, pomoc při řízení obchodní činnosti, poradenské služby v obchodní činnosti, poradenství v oblasti marketingových kampaní, PR a zakládání společností, poskytování obchodních nebo podnikatelských informací z vlastních průzkumů, optimalizace pro vyhledávače, optimalizace provozu webových stránek, personální poradenství, poradenství při vedení podniků, prodej po telefonu (telemarketing), provozní audit, pronájem reklamních ploch, průzkum trhu, sjednávání a uzavírání obchodních transakcí pro třetí strany, služby v oblasti srovnávání cen, služby a poradenství v obchodní činnosti, subdodavatelské služby (obchodní pomoc), poradenství při vedení podniků, vyhledávání sponzorů, analýza, hodnocení a racionalizace podnikových procesů, analýzy nákladů a obchodních dat, hodnocení a výběr dodavatelů, hospodářské a ekonomické prognózy a odhady, oceňování podniků, posuzování efektivity provozu; (41) organizování a vedení konferencí a kongresů, pomoc při výběru povolání, poradenství pro volbu povolání, pořádání a řízení pracovních setkání (školení), školení (instruktáž),

pořádání a řízení školení, organizování a plánování večírků, poskytování vzdělávacích informací, vzdělávání; (42) elektronické ukládání dat, energetický audit, instalace počítačových programů, konzultace v oblasti počítačového softwaru, konzultace v oblasti úspor energie, konzultace v oblasti webového designu, konzultační služby v oblasti informačních technologií, počítačové programování, počítačové systémové analýzy, poradenství v oblasti navrhování a vývoje počítačového hardwaru, poskytování vyhledávačů pro Internet, pronájem počítačového serveru (serverhosting), přenos dat nebo dokumentů z fyzických nosičů na elektronické nosiče, tvorba software, software jako služba (SaaS), tvorba a správa webových stránek pro třetí osoby, pronájem webových serverů, odborné poradenství v oblasti efektivního využívání energie, poradenství v oblasti digitalizace dokumentů.

(730) **iq FIRMA s.r.o.**, Haštalská 1072/6, Praha 1, 11000, CZ

(210) **O-511905**

(220) 07.03.2014

(320) 07.03.2014

(511) 34

(540)

**RAISON**

(510) (34) tabák, cigarety, doutníky, šňupací tabák, cigaretové papírky, dýmky s výjimkou dýmek z drahých kovů, cigaretové filtry, cigaretová pouzdra s výjimkou pouzder z drahých kovů, tabatěrky, cigaretové zapalovače s výjimkou zapalovačů z drahých kovů, zápalky, čističe dýmek, popelníky s výjimkou popelníků z drahých kovů, doutníkové ořezávače.

(730) **KT&G Corporation**, 71 Beotkkot-gil, Daedeok-gu, Daejeon, KR

(740) KANIA, SEDLÁK, SMOLA Patentová a známková kancelář, Ing. František Kania, Mendlovo náměstí 1a, Brno, 60300

(210) **O-511950**

(220) 10.03.2014

(320) 10.03.2014

(511) 29, 30, 40

(540)



(510) (29) potraviny živočišného původu, jedlé tuky a oleje všeho druhu, máslo, oříšky zpracované, mák zpracovaný, vejce, mléko a mléčné výrobky, maso, zpracované ryby, drůbež a zvěřina, masové výtahy, výrobky z olejnin, želé, džemy a marmelády, hotová jídla z masa, zeleniny, ovoce a z potravin spadajících do této třídy, masové chlebičky, masové štrůdly a záviny, sójové mléko; (30) potraviny rostlinného původu, káva, čaj, kakao, cukr, kávové náhražky, mouka a přípravky z obilnin, výrobky z mouky, chléb všeho druhu, pekařské pečivo všeho druhu, jemné pečivo a výrobky z listového těsta, plněné i bez náplně, krémové náplně do moučnicků, cukrářské polevy, ostatní pekařské výrobky, trvanlivé pečivo, slané pečivo, chlebičky, bagety, koláče, štrůdly a záviny, perníky, suchary, cukroví a cukrářské výrobky, dorty, zákusky, sušenky, cukrovinky, čokolády a čokoládové výrobky, bonbóny, cukrářské želé (cukrovinky), lízátko, dortová lízátko (cake pops), žvýkačky, zmrzliny, pizzy, těstoviny, rýže, obilné vločky, ocet, sůl, koření, med, cereálie obsahující přírodní vláknin, sójová mouka; (40) pekárenská, lahůdkářská a cukrárenská výroba.

(730) **PINÍTO boutique s.r.o.**, Gorazdova 332/20, Praha 2, 12000, CZ

(740) Ing. Michal Jupa, patentový zástupce, Na Baních 1385, Praha 5 - Zbraslav, 15600

(210) **O-511965**

(220) 10.03.2014

(320) 10.03.2014  
(511) 9, 35, 37, 38  
(540)

**MOLET**

(510) (9) všechny telekomunikační přístroje a zařízení, přístroje umožňující komunikaci jedné osoby s druhou nebo druhými osobami, mobilní telefony, chytré mobilní telefony (smartphone), hands-free sady pro telefony, modemy, vysílače (telekomunikace), antény, telefonní mikrofony, faxy, nabíječky pro elektrické baterie, radiotelefonní zařízení, telekomunikační vysílací zařízení, přístroje pro záznam, převod, reprodukci zvuku nebo obrazu, nosiče dat magnetické, nosiče dat optické, záznamové disky, kompaktní disky, DVD a ostatní digitální záznamové nosiče, veškerá počítačová technika spadající do třídy 9, počítače, počítačový software, aplikace pro tablety, přístroje pro zpracování dat a počítače, minipočítače, notebooky, multimediální aplikace, aplikace pro mobilní telefony, přístroje pro měření, signalizaci a kontrolu, nahrávací disky, elektrická a elektronická zabezpečovací a bezpečnostní zařízení včetně příslušného SW, IP-kamery, IP kamerové monitorovací systémy, síťové kamery, IP kamery pro pořízení, zpracování, přenos a záznam obrazu a zvuku, přístroje optické, snímače obrazu, bezdrátové ovladače napájení, multifunkční ovladače napájení, zásuvky ovládané přes internet, přístroje pro dálkové, automatické, manuální restartování serverů a prvků síťové infrastruktury, PDU jednotky, ochranná pouzdra (kryty, obaly) pro mobilní přístroje, ochranná pouzdra pro Apple iPhone, držáky na mobilní telefony; (35) propagační činnost, reklama, pomoc při řízení obchodní činnosti, obchodní administrativa, kancelářské práce, maloobchodní a velkoobchodní služby s výrobky ve třídě 9, řízení obchodní činnosti týkající se telekomunikačních zařízení a přístrojů a výpočetní techniky; (37) výstavba, montáž, údržba, servis a opravy telekomunikačních zařízení a sítí, instalace, opravy, údržba a servis telefonů, hygienické čištění (mobilních konstrukcí), instalace mobilních komunikačních systémů; (38) spoje (komunikace), telekomunikační služby, mobilní telekomunikační služby, telekomunikační portálové služby, internetové portálové služby, mobilní telekomunikační síťové služby, telekomunikační služby pevných linek, služby vysílání, služby internetového přístupu, služby e-mailových a textových zpráv, monitorovací služby vztahující se k telekomunikačním sítím a přístrojům, informační a poradenské služby týkající se výše uvedených služeb této třídy, elektronická pošta, mobilní telefony (komunikace), počítačová komunikace, komunikace pomocí počítačových terminálů, posílání zpráv, poskytování přístupu k databázím, poskytování telekomunikačních připojení ke globální počítačové síti, pronájem přístrojů pro přenos zpráv, pronájem přístupového času ke globálním počítačovým sítím, pronájem zařízení pro přenos informací, přenos zpráv a obrázků pomocí počítačů, přenos zpráv a obrazových informací pomocí počítačů, přenosy zpráv faxy, půjčování telefonů, půjčování telekomunikačních zařízení, směrovací a spojovací služby pro telekomunikace, telefonické služby, telefony (komunikační služby), poskytování služeb, pomocí nichž osoby požadující informace získají přístup k příslušným počítačovým databázím nebo webovým stránkám, zajištění informací týkajících se nebo identifikujících telefonní a telekomunikační zařízení a přístroje, opatřování informací týkajících se telefonních uživatelů a účastníků.

(730) **MAGNUM projekt spol. s r.o.**, Jaromíra Matuška 23/2, Ostrava Dubina, 70030, CZ

(740) Ing. Pavel Nádvorník s.r.o., Sokola Tůmy 1099/1, Ostrava - Mariánské Hory, 70900

(210) **O-511968**

(220) 10.03.2014  
(320) 10.03.2014  
(511) 14, 35, 40

(540)



(510) (14) šperky ze vzácných kovů a jejich slitin nebo postříbřeného nebo pozlaceného kovu, nejsou-li uvedeny v jiných třídách, klenoty, bižuterie, drahokamy, hodinářské potřeby a chronometrické přístroje; (35) propagační činnost, pomoc při řízení obchodní činnosti, obchodní administrativa, kancelářské práce a služby, marketingové služby, internetový obchod, e-shop, velkoobchod a maloobchod s výrobky uvedenými ve tř. 14, reklamní činnost, inzertní činnost, včetně poskytování uvedených služeb on-line (prostřednictvím počítačových a jiných sítí), distribuce zboží k reklamním účelům, reklamní rozšiřování materiálů zákazníkům (letáky, prospekty, tisky, vzorky), prodej šperků; (40) zlatnictví, stříbřnictví, klenotnictví, šperkařství - výroba klenotů (šperků), zlatnické práce, kovotepectví, hodinářství, rytí, gravírování, zpracování a úprava materiálů - zejména kovů, skla, plastu a dřeva, aranžování šperků, klenotů, hodinek, odborné poradenství v oblasti zlatnictví, stříbřnictví, klenotnictví, šperkařství, pronájem šperků.

(730) **Hanyšová Jaroslava**, Lamačova 827/15, Praha 5, 15200, CZ

(740) JUDr. Tomáš Lejček, Slezská 169/10, Praha 2, 12000

(210) **O-511985**

(220) 11.03.2014  
(320) 11.03.2014  
(511) 9, 16, 41  
(540)



(510) (9) časopisy a periodika, knihy v elektronické podobě; (16) časopisy a noviny, periodické a neperiodické tiskoviny; (41) nakladatelství a vydavatelství.

(590) Barevná

(730) **Burda Praha, spol. s r.o.**, Přemyslovská 2845/43, Praha 3, 13000, CZ

(210) **O-511986**

(220) 11.03.2014  
(320) 11.03.2014  
(511) 9, 16, 35, 38, 41, 42

(540)



(510) (9) data, informace a databáze, nahrané zvukové a zvukově-obrazové záznamy, vše na elektronických, magnetických, optických a jiných nosičích v rámci třídy 9 nebo v elektronických, datových, informačních a telekomunikačních sítích, multimediální aplikace, elektronická periodika a knihy, stahovatelná zvonění pro mobilní telefony, stahovatelné hudební soubory, stahovatelné obrazové soubory, stahovatelné počítačové hry, stahovatelné počítačové programy, počítačové hry, počítačový software; (16) tiskoviny všeho druhu, noviny, časopisy, periodika, knihy, učebnice, učební pomůcky (s výjimkou přístrojů), křížovky, katalogy, papírenské zboží; (35) inzertní činnost, reklamní a propagační činnost, marketing, prezentace výrobků v komunikačních médiích pro účely maloobchodu, pronájem reklamních ploch na Internetu, překlad a systemizace informací do počítačové databáze, prodej po telefonu (telemarketing), zajišťování předplatného novin a časopisů, průzkum trhu, průzkum veřejného mínění, komerční informace a rady pro spotřebitele, služby v oblasti srovnávání cen; (38) přenos dat, zpráv a informací, komunikace, šíření tištěných a elektronických periodik a knih, vše prostřednictvím počítačů, elektronických, počítačových, datových a telekomunikačních sítí (zejména prostřednictvím Internetu), poskytování přístupu k databázím, poskytování internetových diskusních fór, informační služby na Internetu, provozování internetových portálů; (41) výchovná, vzdělávací a zábavná činnost, sportovní a kulturní aktivity, předprodej vstupenek, organizování vzdělávacích a zábavných soutěží, obrazové a textové zpravodajství, vydavatelská činnost, vydávání elektronických knih a časopisů on-line, poskytování on-line elektronických publikací (bez možnosti stažení), provozování her on-line, rozmnožování a nahrávání zvukových a zvukově-obrazových záznamů, poskytování informací o možnostech zábavy, rekreace a rozptýlení; (42) tvorba, instalace, aktualizace a údržba počítačových programů, pronájem počítačových programů.

(730) **CZECH NEWS CENTER a.s.**, Pobřežní 297/14, Praha 8, 18600, CZ

(210) **O-512119**

(220) 14.03.2014

(320) 14.03.2014

(511) 29, 32, 35, 39, 40, 43

(540)



(510) (29) drůbež (neživá), játra, játrová paštika, jedlé tuhy, klobásy, salámy, párky, masové konzervy, koncentrované vývary, rybí konzervy, maso, konzervované maso, nasolené potraviny, polévky, slanina, šunka, uzeniny, zvěřina, hotová jídla v konzervách spadající do této třídy; (32) krmivo pro zvířata; (35) maloobchodní a velkoobchodní služby on-line s potravinami, zejména masen, masnými výrobky a hotovými jídly, pomoc při řízení obchodní činnosti, obchodní konzultace v oblasti distribuce zboží, zaslání katalogů, administrativní zpracování objednávek zboží, dovozní a vývozní kancelář, obchodní nebo podnikatelské poradenství, reklama, administrativní práce, organizování komerčních nebo reklamních výstav, činnost ekonomických poradců, zprostředkovatelská činnost v oblasti obchodu a maloobchodní, velkoobchodní a elektronický prodej potravin,

zejména masa a masných výrobků a hotových jídel, zprostředkování v oblasti nákupu a prodeje potravin a potravinářských surovin, poskytování obchodních informací, průzkumy trhu, předvádění výrobků, organizování a pořádání prodejních a reklamních akcí, automatizované i ruční zpracování dat, zprostředkování služeb ve tř. 35; (39) mrazírenské služby, skladovací služby, vnitrostátní a mezinárodní silniční motorová doprava, zprostředkování služeb ve tř. 39; (40) zpracování masa a masných výrobků, uzení potravin, řeznictví, sušení a mražení potravin, zprostředkování služeb ve tř. 40; (43) stravovací a ubytovací služby, hostinská činnost, provozování stánků s občerstvením, zprostředkování služeb ve tř. 43.

(590) Barevná

(730) **Kostelecké uzeniny a.s.**, Kostelec 60, Kostelec, 58861, CZ

(740) Ing. Václav Kratochvíl, Husnikova 2086/22, Praha 13, 15800

(210) **O-512132**

(220) 17.03.2014

(320) 17.03.2014

(511) 33, 35, 39, 41, 43

(540)



(510) (33) víno; (35) reklama a propagace, venkovní reklama, aktualizování reklamních materiálů, reklamní materiály - rozšiřování reklamních materiálů zákazníkům, umělci (agentury), poskytování obchodních informací prostřednictvím webových stránek, televizní reklama; (39) poskytování internetových diskusních fór; (41) výuka, zábava (služby), plánování a organizování večírků, služby v oblasti prodeje vstupenek, vzdělávání, fotografování, pořádání zábavních a kulturních aktivit, poskytování on-line videí, bez možnosti stažení, předprodej vstupenek, hudební produkce, organizování představení, manažerské služby; (43) provozování vinárny, zásobování, restaurace.

(730) **Moravský vinný dům, s.r.o.**, Okružní 679, Bašť, 25065, CZ

(210) **O-512236**

(220) 20.03.2014

(320) 20.03.2014

(511) 6, 19, 37

(540)



(510) (6) informační poutače pro integrovaný dopravní systém, informační štíty, cedule a panely, zejména pro značení integrovaného dopravního systému, orientační tabule, stojany, veškeré uvedené výrobky z kovu; (19) fólie, desky, štíty, cedule a panely z umělých hmot pro značení integrovaného dopravního systému, informační štíty, cedule a panely pro integrovaný dopravní systém, orientační tabule v rámci této třídy, vše výše uvedené z nekovových materiálů; (37) montáž, servis a údržba značení integrovaného dopravního systému.

(590) Barevná

(730) **NOESIS s.r.o.**, Vaničkova 1594/1, Ústí nad Labem, 40001, CZ

(740) Mgr. Jitka Vejražková, Podkovářská 6, Praha 9, 19000

(210) **O-512237**

(220) 20.03.2014

(320) 20.03.2014

(511) 25, 28, 41

(540)



(510) (25) oděvy, obuv, pokrývky hlavy; (28) sportovní potřeby, vybavení a náčiní; (41) vzdělávací, sportovní a volnočasové aktivity.

(730) **Schröder Patrik**, Náměstí Dobrovského 380/10, Rumburk, 40801, CZ

(210) **O-512238**

(220) 20.03.2014

(320) 20.03.2014

(511) 21, 32, 40, 43

(540)



(510) (21) pohárky a poháry skleněné, sklenice, číše, láhve, poháry keramické, holby keramické, stojany na jídelní listky, keramické a porcelánové tácky, keramické džbány; (32) piva všeho druhu, zejména sladové pivo, sladové nápoje, výtažky z chmele na výrobu piva, přípravky na výrobu nápojů, zázvorové pivo, lehká piva, ležáky, nealkoholická a nízkoalkoholická piva, nealkoholické nápoje všeho druhu, nápoje vyrobené kombinací piva s nealkoholickým nápojem - mix piva s nealkoholickým nápojem,

minerální vody, šumivé a jiné nealkoholické nápoje všeho druhu, sirupy a jiné přípravky k přípravě nápojů; (40) sladovnictví a pivovarnictví, výroba a zpracování sladu, výroba piva všech stupňů a druhů, fermentace; (43) služby spojené s provozováním pohostinství, restaurací a podniků rychlého občerstvení, poskytování ubytovacích služeb.

(730) **Pivovar Popelín s.r.o.**, Popelín 43, Popelín, 37855, CZ

(740) Ing. Petr Soukup, Videňská 8, Olomouc, 77200

(210) **O-512249**

(220) 20.03.2014

(320) 20.03.2014

(511) 5, 44

(540)



(510) (5) farmaceutické výrobky používané v humánní medicíně; (44) lékárnické a lékařské služby.

(730) **Glenmark Pharmaceuticals s.r.o.**, Hvězdova 1716/2b, Praha 4 - Nusle, 14000, CZ

(210) **O-512250**

(220) 20.03.2014

(320) 20.03.2014

(511) 5, 44

(540)

**REVITANERV**

(510) (5) farmaceutické výrobky používané v humánní medicíně; (44) lékárnické a lékařské služby.

(730) **Glenmark Pharmaceuticals s.r.o.**, Hvězdova 1716/2b, Praha 4 - Nusle, 14000, CZ

(210) **O-512251**

(220) 20.03.2014

(320) 20.03.2014

(511) 5, 44

(540)

**IKAMETIN 150**  
acidum ibandronicum

(510) (5) farmaceutické výrobky používané v humánní medicíně; (44) lékárnické a lékařské služby.

(730) **Glenmark Pharmaceuticals s.r.o.**, Hvězdova 1716/2b, Praha 4 - Nusle, 14000, CZ

(210) **O-512338**

(220) 24.03.2014

(320) 24.03.2014

(511) 33, 43

(540)

### Baron Hildprandt

(510) (33) alkoholické nápoje (s výjimkou piv); (43) služby zajišťující stravování a nápoje.

(730) **Premier Wines s.r.o.**, Hlavní 195, Chýně, okres Praha - západ, 25301, CZ

(740) Březina Mařík & partneři advokátní kancelář, s.r.o., Mgr. Jan Rott,

Americká 177/35, Praha 2 - Vinohrady, 12000

(210) **O-512361**

(220) 25.03.2014

(320) 25.03.2014

(511) 3, 5, 10, 30, 32, 35, 38, 39, 44

(540)

### slevo lékárna

(510) (3) kosmetické přípravky, toaletní přípravky, toaletní voda, kosmetické krémy, mýdla, kosmetické necesery, kosmetické barvy, depilační přípravky, deodoranty pro osobní potřebu, dezinfekční mýdla, pleťová voda pro kosmetické účely, přípravky proti pocení (toaletní potřeby), šampóny, zubní pasty; (5) farmaceutické přípravky, léčiva, veterinární přípravky, absorpční tampóny a buničina, potraviny pro lékařské účely, potravní doplňky pro lékařské účely, vitamíny pro lékařské účely, alkaloidy pro lékařské účely, analgetika, antikoncepční přípravky (chemické a biochemické), bylinné čaje pro léčebné účely, léčivé byliny, čípky, dezinfekční přípravky pro hygienické účely, diagnostické přípravky pro lékařské i veterinární účely, dietetické přípravky pro lékařské účely, drogy pro lékařské účely, enzymy, enzymatické přípravky pro lékařské účely, fungicidy, hormony pro lékařské účely, náplasti, chemické přípravky pro lékařské účely, chirurgické roušky, kalhotky pro inkontinentní pacienty, vložky pro inkontinentní pacienty, pleny pro děti, kalhotky zdravotní, laxativa, lékárníčky přenosné včetně obsahu, masti pro farmaceutické účely, potrava pro kojence a batolata, obvazový materiál, antiparazitika, farmaceutické přípravky pro péči o pokožku, antirevmatika, repelenty proti hmyzu, repelenty pro psy, sedativa, vakcíny, jedlá vláknina (ne pro výživu), žvýkáci gummy pro léčebné účely, žvýkačky proti nevolnosti při cestování, léčiva a léčivé přípravky humánní i veterinární, zdravotnický materiál, zubolékařské materiály, radiologicky kontrastní látky pro lékařské účely, dezinfekční a antibakteriální přípravky, bakteriologické kultury a mikroorganismy pro lékařství a zvěrolékařství, roztoky a přípravky pro ochranu kontaktních čoček, diagnostické přípravky pro lékařské účely, těhotenské testy, dietní potraviny pro lékařské účely, kojenecká výživa, minerály, vitamíny a doplňky výživy pro léčebné účely, minerální vody pro lékařské účely, menstruační vložky a tampóny, hygienické vložky a tampóny, sterilizační přípravky, léčebná kosmetika; (10) antikoncepční prostředky s výjimkou chemických, bandáže, berle, boty pro lékařské účely, ortopedická obuv, ortopedické pomůcky, dávkovače pilulek, dětské lahve, dětské dudlíky, chirurgické nůžky, chirurgické přístroje a nástroje, chrániče sluchu, inhalátory, irigátory děložní a vaginální, pomůcky pro kojení, prezervativy a kondomy, přístroje na měření krevního tlaku, dětské kousací kroužky, kapátka pro lékařské účely, nádobky pro podávání a aplikaci léků, podložky pro nemocniční lůžka, podušky pro lékařské účely, polštáře proti

proležením, punčochy na křečové žíly, injekční stříkačky, injekční jehly, teploměry pro lékařské účely, obličejové ochranné roušky pro lékařský personál, vibromasážní přístroje a jiné zdravotnické pomůcky a přístroje spadající do této třídy, přístroje a nástroje chirurgické a zubní, ortopedické potřeby, bandáže, materiál na sešívání ran, výrobky pro inkontinentní osoby spadající do této třídy; (30) čaje, nápoje na bázi čaje, sladový výtažek jako potravina, dětská výživa na bázi obilnin; (32) piva, minerální vody, šumivé nápoje a jiné nápoje nealkoholické, nápoje a šťávy ovocné, sirupy a jiné přípravky k zhotovování nápojů; (35) dodavatelské služby pro třetí osoby v oblasti distribuce léků, průzkum a analýza trhu, obchodní zastoupení, maloobchodní a velkoobchodní činnost v oblasti lékárnictví, zprostředkování obchodu v oblasti lékárnictví, služby zásilkového prodeje v rámci této třídy v oblasti lékárnictví, služby internetového obchodu v rámci této třídy v oblasti lékárnictví, podnikatelské a obchodní informace v oblasti lékárenství, obchodní reklama, předvádění zboží, reklama on-line v počítačové síti, rozšiřování vzorků zboží, reklama, propagace, inzerce, administrativní činnost; (38) shromažďování, zpracování a poskytování informačních služeb na Internetu (informační kancelář), poskytování přístupu k on-line informačním službám; (39) dopravní služby - distribuce léčiv a zdravotnické techniky a potřeb, balení, nakládání, vykládání, skladování a výdej zboží, zprostředkování v dopravě; (44) lékárenství, provozování lékáren, poradenství ve farmácii.

(730) **Medifin a.s.**, Plaňanská 573/1, Praha 10 - Malešice, 10800, CZ

(210) **O-512375**

(220) 25.03.2014

(320) 25.03.2014

(511) 19, 36, 37

(540)

### OVELOS

(510) (19) stavby přenosné - obytné domy, chaty, sruby apod. ze dřeva, dřevěné konstrukce, stavby přenosné - obytné domy, chaty, sruby apod. z cihel, tvárníc, betonu apod., nekovové konstrukce, stavební materiály nekovové spadající do této třídy, včetně polozpracovaného řeziva, například na trámy, prkna, dřevěné panely, překližky, panely betonové, cihly, tvárnice a dlaždice, střešní krytina, střešní tašky, skleněné cihly, přírodní kámen, umělý kámen, cement, vápno, malta, suché maltové a omítkové směsi, sádra, štěrka, drtě, antuka, kameninové a cementové roury, stavební materiál pro stavbu cest, zejména sportovních drah, asfalt, smola, živice, neohebné trubky nekovové pro stavebnictví, přenosné konstrukce nekovové, stavební sklo, skleněné kotelky a dlaždice; (36) provozování realitní kanceláře, prodej a pronájem nemovitostí, odhady nemovitostí, správa nemovitého majetku, zejména budov, bytů, nebytových prostor, výrobních a provozních objektů, rekreačních objektů a pozemků v rámci této třídy, zprostředkování obchodu s nemovitostmi a hypotékami, finanční služby, zejména provádění finančních operací, kapitálové investice, oceňování nemovitého a movitého majetku, informační služby a odborná poradenská, konzultační a posudková činnost v oboru realit, včetně správy a oceňování majetku, zprostředkovatelská činnost výše uvedených služeb v rámci této třídy; (37) práce spojené s realizací staveb, zejména dřevostaveb a jejich údržbou, práce spojené s restaurováním budov a jim podobných objektů, provádění tepelných, hlukových a vlhkostních izolací a opravy těchto izolací, služby spadající do oblasti stavebnictví jako služby malířů, instalatérů, topenářů, elektroinstalatérů a vodoinstalatérů, práce pokrývačské a související služby opravářské, služby pronájmu nářadí a konstrukčního materiálu, služby pronájmu stavebních strojů včetně strojů pro zemní práce, dozor nad stavbami, stavební informace, sanace budov a staveb, klempířství, montáže lešení, štukování, sádrování, povrchové čištění budov, tapetování, utěšňování (tmelení) budov, zednické služby, provádění staveb, jejich změn a odstraňování, truhlářské práce - opravy, stavby pozemních komunikací, mostů a podchodů, provádění demolic, zemní rekultivace a meliorační práce, výstavba vodohospodářských staveb, stavba a obnova rybníků a úprava vodních toků, stavba čistíren odpadních vod, výstavba skládek a úložišť odpadů, stavba vodojemů, výstavba a údržba trubních vedení, rozvodů vody, páry, plynu, ropy a ropných produktů, výstavba a údržba kanalizací, provádění bytových, občanských, průmyslových a inženýrských staveb, provádění protlaků a štol.

(730) **Králíček Petr Ing.**, Štěpánská 20, Praha 1, 11000, CZ

(740) Václav Müller, patentový zástupce, Filipova 2016, Praha 4, 14800

(210) **O-512386**

(220) 26.03.2014

(320) 26.03.2014

(511) 35, 37, 41, 42

(540)

**PENAX**

(510) (35) prodej náhradních dílů pro vozidla, zejména pro nákladní vozidla, prodej výrobků ve třídě 12, prodej kompletního diagnostického vybavení na systémy pro vozidla, prodej bezpečnostních a řídicích systémů pro užitková vozidla, prodej elektronických, mechanických a mechatronických technologií pro brzdění, stabilitu a systémů pro přenos automatizace u nákladních automobilů, přívěsů a autobusů, prodej brzdových systémů pro kolejová a užitková vozidla, dodavatelské služby pro třetí osoby, marketing, pomoc při podnikání, poradenství týkající se organizace podniků a podnikání, vše v rámci této třídy, distribuce prospektů, podnikatelské informace, obchodní administrativa, činnost reklamní a inzertní, průzkum a analýzy trhů, poskytování komerčních informací a informačních produktů reklamního a informačního charakteru ve třídě 35, aranžerství - aranžování www stránek, pronájem reklamních ploch, předvádění pro reklamní účely a podporu prodeje, předvádění zboží, on-line inzerce, organizování výstav ke komerčním a reklamním účelům na Internetu, předplatné tiskovin pro třetí osoby, účetnictví, distribuce propagačních tiskovin, plánování obchodních a propagačních akcí, podtržování uskutečnění obchodních transakcí, reklamní, inzertní a propagační činnost prostřednictvím jakéhokoliv média, prostřednictvím telefonní, datové nebo informační sítě, poradenská činnost v oblasti obchodu a služeb reklamních kanceláří, předávání informací při reklamní činnosti, multimediálních informací obchodního a reklamního charakteru, komerční využití Internetu v oblastech komerčních internetových médií a vyhledávacích služeb, pronájem reklamních ploch, marketing, marketingové studie, obchodní nebo podnikatelské informace, kopírování nebo rozmožňování dokumentů, dokladů, poradenství v obchodní činnosti, obchodní nebo podnikatelský průzkum, obchodní management, obchodní reklama, systematizace informací do počítačové databáze, překlad informací do počítačové databáze, pronájem reklamních materiálů, rozšiřování reklamních materiálů, sekretářské služby, statistické informace, zpracování textů, vedení kartoték v počítači, vydávání reklamních nebo náborových, propagačních a inzertních textů, aktualizování reklamních materiálů, analýzy nákladů, daňové příznání (příprava a vyhotovení), dražby, vedení dražeb, hospodářské (ekonomické) prognózy, inzerce poštou, nákupní ceny a velkoobchodní ceny (analýzy), oceňování obchodních podniků, oceňování a odhady v oblasti podnikání, personální poradenství, posuzování efektivnosti provozu a racionalizace práce, pronájem kancelářských strojů a zařízení, průzkum veřejného mínění, přepisování, styky s veřejností, vzorky zboží (distribuce), zprostředkovatelské práce, automatizované zpracování dat, elektronické zpracování dat pro třetí osoby, vedení a správa databank (zařazené ve třídě 35); (37) servis nákladních vozidel, diagnostika, aplikace výrobků do výroby pro motorová a přípojná vozidla, servis a montáž bezpečnostních a řídicích systémů pro užitková vozidla, servis a montáž elektronických, mechanických a mechatronických technologií pro brzdění, stabilitu a systémů pro přenos automatizace u nákladních automobilů, přívěsů a autobusů, servis a montáž brzdových systémů pro kolejová a užitková vozidla, provozování autoservisu se všemi službami obsaženými ve třídě 37, montáž, servis, údržba pozemních dopravních prostředků, zejména nákladních automobilů a jejich příslušenství, montáž autodoplňků podle přání zákazníka, zprostředkovatelská činnost v oblasti autoservisu, montáže a údržby pozemních vozidel, činnost autoopravy a servisu, spadající do této třídy, zejména opravy, montáž, demontáž, servis dopravních zařízení, zvláště pak pozemních motorových vozidel, zejména nákladních, motocyklů, mopedů, skútrů, tříkolek a čtyřkolek, vodních skútrů, montáž a demontáž jejich doplňků, montáž, demontáž a vyvažování kol dopravních zařízení, opravy a servis k uvedeným činnostem, pneuservis - odborné opravy všech druhů pneu a duší pneumatik, údržba a servis elektrických akumulátorů, ošetřování vozidel antikorozním nátěrem, čištění, mytí, leštění a mazání vozidel, provádění auto-diagnostiky, informace o opravách, zejména nákladních automobilů, stavebnictví, opravy, instalační služby, práce omítkařské a sádrovací, služby ve stavebnictví, provádění investorských staveb, stavebních prací, pronájem stavebních strojů, technologických a provozních zařízení, montáž technologických zařízení a ocelových konstrukcí, natěračské práce, provádění staveb, jejich změn a odstraňování, služby ve stavebnictví, montáž a údržba konstrukcí, montáž lešení, stavební práce, rekonstrukce, opravy a servisní služby ve stavebnictví, provádění povrchových úprav budov, rekonstrukce fasád, konzultační servis a poradenství ve stavebnictví, provádění zateplování fasád a střech, spárování a rekonstrukce spár panelových objektů, montáž skládaných a sendvičových obvodových pláštěů zateplených i nezateplených, opravy a izolování okenních spár, klempířské práce, zednické práce, kompletní

instalace oken a dveří včetně zárubní a okenních rámců, vrat všech typů, zimních zahrad, zasklených lodžií, prosklených fasád a jiných kovových a nekovových konstrukcí, servisní, údržbářské a opravárenské práce, zprostředkování uvedených činností, pokrývačské služby; (41) školení, zejména v oblasti diagnostiky bezpečnostních a řídicích systémů pro užitková vozidla systémů, organizování a vedení kolokvií, konferencí, kongresů, seminářů, symposií, instruktážní výcvik, výuka jazyků, překladatelské služby, tlumočení, školství, výchova, výuka, vzdělávání, zábava, sportovní a kulturní aktivity, organizování vzdělávacích, zábavných, sportovních soutěží nebo soutěží krásy, pořádání sportovních závodů, tělesná výchova, informace o výchově a vzdělávání, školení, praktické cvičení, zkoušení, přezkoušení, dálkové studium, korespondenční kurzy, internální školy, dětské jesle a školky, prázdninové tábory (služby - zábava), provozování a pronájem sportovních zařízení, golfových hřišť, stadiónů, tenisových dvorců, plaveckých bazénů, gymnastický výcvik, půjčování sportovního nářadí, s výjimkou dopravních prostředků, vzdělávací a školící činnosti v rámci této třídy, pořádání festivalů, hudební produkce v rámci této třídy, služby pro oddech a rekreace, informace a zprostředkování možností rekreace, rozptýlení, zábavy, management turistických destinací, organizování kulturních nebo vzdělávacích výstav, organizování živých představení a vystoupení, pořádání divadelních představení, provozování kinosálů, koncertní síně, provozování muzeí, knihovny (půjčovny knih), pořádání diskoték, náboženská výchova, pomoc a poradenství pro volbu povolání, vzdělávací a školící činnosti v rámci této třídy, výstavní a galerijní činnost v rámci této třídy, provozování kasin a heren, provozování her on-line (z počítačové sítě), noční kluby, karaoke, výchovně-zábavné klubové služby, kluby zdraví, cirkusy, drezúra zvířat, provozování zoologických zahrad, půjčování filmů, umělecké a módní agentury, estrády, pořádání loterií, organizování plesů, plánování a organizování večírků a oslav, předprodej vstupenek, filmová tvorba, filmová studia, dabing, digitální zpracování obrazu, nahrávací studia, výroba rozhlasových a televizních programů, zpravodajské služby, obrazové zpravodajství, fotografování, půjčování a pronájem divadelních a jiných dekorací včetně osvětlení, pronájem rozhlasových a televizních přijímačů, půjčování přenosných videokamer, knihovny (půjčovny knih), vydávání knih, elektronické publikování (DTP), poskytování on-line elektronických publikací (bez možnosti stažení), vydávání elektronických knih a časopisů on-line, psaní textů (jiných než reklamních), posunková řeč (tlumočení), pořádání a řízení pracovních setkání, příprava k přijímacím zkouškám na střední a vysoké školy; (42) počítačová diagnostika systémů, zejména bezpečnostních a řídicích systémů pro užitková vozidla, vývoj výrobků pro diagnostiku systémů, zejména bezpečnostních a řídicích systémů pro užitková vozidla, počítačová diagnostika automatizačních a komunikačních funkcí, vývoj elektronických systémů pro diagnostiku systémů, zejména bezpečnostních a řídicích systémů pro užitková vozidla, vědecké a technologické služby a s ním spojený výzkum a návrhy, instalace počítačových programů, související zejména s bezpečnostními a řídicími systémy pro užitková vozidla a dalšími výrobky ve třídách 9 a 12, instalace, kódování a dekódování bezpečnostních a řídicích systémů (tvorba software), výzkum a vývoj nových výrobků, technické studie, související zejména s bezpečnostními a řídicími systémy pro užitková vozidla a dalšími výrobky ve třídách 9 a 12, průmyslové analýzy a výzkum, tvorba designu internetových stránek a prezentací, vypracovávání technických zpráv a expertiz technické kreslení, odborné technické poradenství a vypracovávání technických posudků (v oblasti přírodovědné, architektonické a inženýrské činnosti), expertizy a tvorba technických předpisů pro provoz a údržbu strojů a zařízení, konstruktérská a projekční činnost, návrh a vývoj počítačového hardwaru, analýzy chemické, přírodovědný výzkum, průzkum a projektování, konzultační, asistenční, analytické, designérské, vyhodnocovací služby týkající se firmware, hardware a informačních technologií, konzultace týkající se hodnocení, výběru firmware, hardware, informačních technologií a systému zpracování dat, informačních technologií, webhosting, webdesing, výzkumné služby, poradenská činnost v oblasti aplikace výpočetní techniky, v oblasti informatiky, vytváření virtuálních počítačových 3D animací a modelů, informačních technologií, navrhování a realizace automatizovaných systémů řízení, programátorská činnost, projekce počítačových sítí, pronájem software, instalace, opravy, údržba a servis software, vytváření interaktivních aplikací umožňující předávání a tvorbu grafické podoby prostřednictvím sítě Internet, programování, převod a konverze počítačových programů a údajů (kromě fyzické konverze), převod a konverze údajů a dokumentů z fyzických médií na elektronická média, tvorba a údržba počítačových stránek WEB pro zákazníky, hostování na počítačových stránkách WEB, instalace počítačových programů, návrh počítačových systémů, programování internetových



databázových systémů a internetových aplikací, konstrukce www prezentací a řešení www serverů, aktualizace a údržba počítačových programů, zhotovování kopií počítačových programů, technické studie v oblasti počítačů a programového vybavení, výzkum, vývoj a tvorba systémů pro elektronické obchodování, včetně příslušného hardware, programování multimediálních aplikací, vytváření počítačové animace a vizualizace, grafický design, zavádění, aktualizace, návrhy, strukturování a programování či jiné vytváření databází, jiných datových systémů a aplikací pro jejich zpracování, včetně jejich poskytování, přístupu k nim a jejich instalace, zavádění, aktualizace a údržby, návrhy, strukturování a programování či jiné vytváření internetových či intranetových počítačových stránek a nástěnek (webpages a websites) a internetových či intranetových aplikací, hostování (poskytování volného prostoru) pro internetové či intranetové informace, stránky a nástěnky (webpages a websites), hostování (poskytování volného prostoru) pro internetové či intranetové aplikace, převod (konverze) počítačových programů, dat či jiných údajů v elektronické podobě z různých formátů do jiných formátů, převod (konverze) dokumentů, dat či jiných údajů z fyzických médií na elektronická média, poradenství v oblasti výpočetní a informační techniky.

(730) **Penax - Petr Sýba s.r.o.**, Na Výsluní 344/3, Bílina, 41801, CZ

(740) **DANĚK & PARTNERS** Advokátní a patentová kancelář, Ing. Vilém Daněk, Vinohradská 45, Praha 2, 12000

(540)



(510) (35) pomoc při řízení marketingových a obchodních činností s využitím vlastního software, prodej software pro elektronická zařízení, to je zejména počítače všech druhů, mobilní telefony a další zařízení umožňující zpracování dat.

(590) Barevná

(730) **MarkAs distribution s.r.o.**, Trnkovo nám. 1112/2, Praha 5 - Hlubočepy, 15200, CZ

(210) **O-512390**

(220) 26.03.2014

(320) 26.03.2014

(511) 5, 9, 10, 35, 38, 41, 42, 44

(540)



(510) (5) farmaceutické a veterinářské výrobky, hygienické výrobky pro léčebné účely, potravní doplňky pro lidskou potřebu, farmaceutické výrobky a jiné výrobky pro léčebné účely, pleny pro děti a osoby s inkontinencí, náhražky potravin, dietní potraviny a nápoje určené pro lékařské účely; (9) přístroje pro laboratorní vědecké výzkumy, veškeré počítačové programy a software bez ohledu na záznamová média nebo prostředky šíření, veškeré nosiče textových, obrazových a zvukových dat a informací, data na magnetických a optických nosičích, počítačový software; (10) lékařské přístroje, nástroje a potřeby, speciální nábytek k lékařským účelům, gumové potřeby hygienické - v rámci této třídy; (35) reklama on-line v počítačové síti, poskytování obchodních informací pomocí Internetu, prezentace služeb na Internetu, počítačové databáze (systemizace informací do), vedení kartoték v počítači, obchodní činnost s výrobky uvedenými ve třídách 5, 9, 10, provádění obchodních operací, obchodní reklama (pro třetí osoby), prodej počítačového software; (38) počítačová komunikace, poskytování přístupu k databázím, pronájem přístrojů pro přenos zpráv, pronájem zařízení pro přenos informací, přenos zpráv a obrazových informací, půjčování telekomunikačních zařízení; (41) elektronické publikování, vzdělávání, vzdělávací informace, kluby zdraví (služby), výchovná a zábavní činnost - pořádání anket mezi laickou a odbornou veřejností; (42) pronájem počítačového software, vědecký výzkum (v oblasti urologie), vědecké a technologické služby a související výzkum a projektování; (44) lékařské služby, zdravotnické poradenství.

(590) Barevná

(730) **UROLOG-ONLINE.CZ**, Česčkova 1655, Pardubice, 53002, CZ

(210) **O-512448**

(220) 27.03.2014

(320) 27.03.2014

(511) 7, 12, 37, 42

(540)



(510) (7) čisticí stroje silniční (s vlastním pohonem), zdvihací zařízení (stroje), stavební stroje a zařízení, zařízení a stroje pro zemědělství, pro zemní práce, pro stavebnictví, pro těžbu ropy a plynu, důlní zařízení, stavební stroje (silniční), motory, silniční zametací vozidla (stroje); (12) motorová vozidla, karoserie na motorová vozidla, motory pro pozemní vozidla, nákladní, dodávkové vozy, přívěsy (za vozidla), kropicí vozy, vyklápěcí zařízení (části nákladních vozidel), vozidla s vyklápěcím zařízením; (37) servisní stanice vozidel (doplňování paliva a údržba), opravy strojů, opravy automobilových motorů, údržba a automobilové opravárenství a servis, informační služby v oboru oprav v rámci této třídy, služby autoservisů pro opravy vozidel, zejména havarijní služby, údržba a opravy motorových vozidel, stroje (montáž, údržba a opravy), služby týkající se vozidel, jejich opravy a údržby, tankování paliva, pronájem čisticích zařízení, pronájem silničních strojů, pronájem vybavení na stavbu, pronájem silničních zametacích strojů, pronájem stavebních strojů a zařízení, služby pro pronájem stavebních strojů, pronájem strojů pro zemní práce, pronájem čisticích a mycích strojů a zařízení, čištění ulic; (42) expertní technologické poradenství a technické poradenství vztahující se k výrobkům a službám uvedeným ve třídách 7,12 a 37.

(730) **Řihák Petr Ing.**, Českomoravská 1181/23, Praha 9, 19000, CZ

(210) **O-512540**

(220) 01.04.2014

(320) 01.04.2014

(511) 39

(210) **O-512433**

(220) 27.03.2014

(320) 27.03.2014

(511) 35

(540)



(510) (39) dopravní služby, doprava nebo přeprava osob nebo zboží, realizace spedice, logistika v dopravě, zasilatelství, skladování, kurýrní služby, balení zboží, doručování a skladování zboží.

(730) **B PLUS TRANSPORT s.r.o.**, Kaplická 1141/4, Praha 4 - Podolí, 14000, CZ

(740) Hák Janeček & Švestka, Patentová a známková kancelář, Mgr. Jaroslav Švestka, U Průhonu 5, Praha 7, 17000

(210) **O-512544**

(220) 01.04.2014

(320) 01.04.2014

(511) 19

(540)



(510) (19) dřevěné podlahy v rámci této třídy.

(730) **ESCO CZ PRODUCTION s.r.o.**, Blatenská 267, Radomyšl, 38731, CZ

(740) Mgr. Jitka Vejražková, Podkovářská 6, Praha 9, 19000

(210) **O-512637**

(220) 04.04.2014

(320) 04.04.2014

(511) 3, 5

(540)

### Protecaps

(510) (3) toaletní přípravky, kosmetika, kosmetické přípravky, zejména přípravky pro péči a pěstění pokožky, spadající do této třídy, zvláště pak krémy, gely, mléka, tuky a oleje, tělová kosmetika a kosmetika pro zeštíhlení obsahující vitamíny, masážní přípravky pro odstranění svalové a kloubní bolesti a únavy a na zlepšení kondice, nikoliv pro léčebné účely; (5) farmaceutické přípravky, léčiva pro humánní medicínu, léčiva pro zvěrolékařské účely, doplňky potravy pro léčebné účely, potraviny upravené pro lékařské účely, dietetické přípravky pro léčebné účely, chemicko-farmaceutické přípravky, chemické výrobky pro lékařství, hygienické výrobky pro lékařské účely, vitamínové preparáty.

(730) **Cemio Switzerland AG**, Bellerivestrasse 17, Zurich, CH

(740) Rudolf Darník, Jupiterova 1186/10, Praha 10 - Uhřetěves, 10400

(210) **O-512674**

(220) 04.04.2014

(320) 04.04.2014

(511) 3, 5

(540)



(510) (3) čisticí prostředky, přípravky a látky, vše pro praní, přípravky na udržování tkanin, změkčovačla, bělicí přípravky, přípravky na odstraňování skvrn, osvěžující přípravky (vč. vonných sáčků) pro použití na oděvy a textil, mýdla, mýdla pro rozjasnění textilií, přípravky na praní oděvů a textilu v ruce, škrob na prádlo, čisticí, lešticí, odmašťovací a abrazivní přípravky v rámci této třídy; (5) deodorační přípravky pro použití na oděvy a textil, osvěžující spreje pro textil a oděvy.

(590) Barevná

(730) **Unilever N.V.**, Weena 455, Rotterdam, NL

(740) JUDr. Jiří Čermák, advokát, Klimentská 46/1216, Praha 1, 11002

(210) **O-512675**

(220) 04.04.2014

(320) 04.04.2014

(511) 3, 5

(540)



(510) (3) čisticí prostředky, přípravky a látky, vše pro praní, přípravky na udržování tkanin, změkčovačla, bělicí přípravky, přípravky na odstraňování skvrn, osvěžující přípravky (vč. vonných sáčků) pro použití na oděvy a textil, mýdla, mýdla pro rozjasnění textilií, přípravky na praní oděvů a textilu v ruce, škrob na prádlo, čisticí, lešticí, odmašťovací a abrazivní přípravky v rámci této třídy; (5) deodorační přípravky pro použití na oděvy a textil, osvěžující spreje pro textil a oděvy.

(590) Barevná

(730) **Unilever N.V.**, Weena 455, Rotterdam, NL

(740) JUDr. Jiří Čermák, advokát, Klimentská 46/1216, Praha 1, 11002

(210) **O-512676**

(220) 04.04.2014

(320) 04.04.2014

(511) 3, 5

(540)



(510) (3) čisticí prostředky, přípravky a látky, vše pro praní, přípravky na udržování tkanin, změkčovadla, bělicí přípravky, přípravky na odstraňování skvrn, osvěžující přípravky (vč. vonných sáčků) pro použití na oděvy a textil, mýdla, mýdla pro rozjasnění textilií, přípravky na praní oděvů a textilu v ruce, škrob na prádlo, čisticí, lešticí, odmašťovací a abrazivní přípravky v rámci této třídy; (5) deodoranční přípravky pro použití na oděvy a textil, osvěžující spreje pro textil a oděvy.

(590) Barevná

(730) **Unilever N.V.**, Weena 455, Rotterdam, NL

(740) JUDr. Jiří Čermák, advokát, Klimentská 46/1216, Praha 1, 11002

(210) **O-512686**

(220) 07.04.2014

(320) 07.04.2014

(511) 7, 9, 42

(540)



(510) (7) CNC stroje, CNC stroje pro tvorbu 3D modelů a prototypů; (9) počítače, počítačový hardware, počítačový software, počítačové periferie, počítačové tiskárny, zobrazovací hardware a software, hardware a software pro tisk objektů, modelů a prototyping, trojrozměrné skenery, fotografické, elektrostatische a termické kopírky, 3D tiskárny, 3D skenery, součásti a náhradní díly výše uvedených výrobků, součásti a náhradní díly k 3D tiskárnám; (42) výzkum a vývoj softwaru a hardwaru umožňující 3D tisk.

(730) **Zloch Marek**, Bukovinka 165, Křtiny, 67905, CZ

(740) Ing. Dušan Kendereški, Lidická 51, Brno, 60200

(210) **O-512697**

(220) 08.04.2014

(320) 08.04.2014

(511) 43, 44

(540)



(510) (43) hotelové služby, provozování zařízení hotelového typu, ubytovací a stravovací služby; (44) relaxační služby v rámci této třídy, a to masáže, služby v oblasti sauny, fyzioterapie, termální a vířivé koupele a lázně.

(590) Barevná

(730) **Nový Radhošť, s.r.o.**, Pohraniční stráž 165, Velká Hleďsebe, 35301, CZ

(740) JUDr. Miroslav Bukovjan, advokát, Jánské nám. 266/6, Cheb, 35002

(210) **O-512700**

(220) 08.04.2014

(320) 08.04.2014

(511) 9, 35, 38, 42

(540)

### mySTOCK

(510) (9) přístroje a nástroje vědecké, námořní, geodetické, fotografické, filmové, optické, přístroje pro vážení, měření, signalizaci, kontrolu (inspekci), záchranu a přístroje pro vyučování, přístroje a nástroje pro vedení, přepínání, přeměnu, akumulaci, regulaci nebo řízení elektrického proudu, přístroje pro záznam, převod, reprodukci zvuku nebo obrazu, magnetické nosiče zvukových záznamů, gramofonové desky, automatické distributory a mechanismy pro přístroje a mince, zapisovací pokladny, počítačové stroje, přístroje pro zpracování informací a počítače, zařízení ke zpracování dat, přístroje pro nahrávání zvuku, zasilovače, vysílací zařízení, vysílačky (telekomunikace), vysílače (telekomunikace), telefonní přístroje, přenosné telefony, televizní přístroje, tiskárny pro počítače, satelitní navigační přístroje, sčítací stroje, kalkulačky, snímače obrazu skenery (zpracování dat), nahraný software počítačový, audio a video přijímače, rádia, radiotelefonní zařízení, radiotelegrafická zařízení, procesory (centrální procesorové jednotky), počítačové programy (s možností stažení), nahrané programy operačních systémů, programy počítačových her, propojovací mezičlánky (počítače), přehrávače, pružné disky, diskety, podložky pod myš, počítačové periferie, periferní zařízení počítačů, počítačové paměti, počítačové klávesnice, disky počítačové, optické disky, optické nosiče dat, optické disky kompaktní CD ROM, navigační přístroje a nástroje, nosiče dat magnetické, magnetická média, magnetické páskové jednotky pro počítače, páskové mechaniky, notebooky (počítače), obrazovky, modemy, monitory, monitorovací přístroje elektrické, mikroprocesory, skartovače, magnetofony, mechanismus pro vkládání disků do počítače, laptopy (počítače), kopírovací zařízení a stroje (fotografické, elektrostatische, termické), karty s pamětí nebo mikroprocesorem, fotoaparáty, faxy, faxovací přístroje, antény, audiovizuální zařízení pro výuku, dálkové ovladače, elektrické zařízení pro dálkové ovládání průmyslových procesů, počítačové sítě a přístroje pro bezdrátovou telegrafii, výpočetní technika všeho druhu, včetně periferních zařízení a komunikačních zařízení, telekomunikační technika všeho druhu, včetně interface pro spojení s výpočetní technikou; (35) reklama (propagace), reklama on-line v počítačové síti, aktualizování reklamních materiálů, rozšiřování reklamních nebo inzertních materiálů zákazníkům (letáky, prospekty, tisky, vzorky), zaslání reklamních materiálů zákazníkům, vydávání, zveřejňování, oznámení, vyhlášení, psaní reklamních textů, pronájem reklamní plochy, pronájem reklamních materiálů, rozhlasová reklama, výstavy komerční a reklamní (organizování), pořádání veletrhů pro obchodní a reklamní účely, venkovní reklama, pronájem reklamní doby v komunikačních médiích, vyhledávání dat v počítačových souborech (pro třetí osoby), kopírování nebo rozmnožování (reprodukce) dokumentů, dokladů, překlad informací do počítačových databází, systemizace informací do počítačových databází, vedení kartoték v počítači, obchodní nebo podnikatelské informace, pomoc při řízení obchodní činnosti, pomoc při řízení obchodních a průmyslových podniků, obchodní činnost týkající se

výrobků, uvedených ve tř. 9, poradenství v obchodní činnosti, obchodní management a podnikové poradenství, marketingové studie, marketingové služby v oblasti logistiky, řízení logistiky a skladových procesů, obchodní nebo podnikatelský průzkum, průzkum trhu, oceňování obchodních podniků, posuzování efektivnosti provozu a racionalizace práce, hospodářské (ekonomické) prognózy, prezentace výrobků v komunikačních médiích pro účely maloobchodu, sekretářské služby, účetnictví, personální poradenství, sestavování statistiky, zpracování textů, služby (telefonní vzkazy, dotazy), služby v oblasti grafické úpravy pro reklamní účely, služby v oblasti srovnávání cen, styky s veřejností, inzerce, on-line inzerce, zajišťování prezentací na serverech, personalistika a služby s tím spojené spadající do tř. 35, obchodní rešerše, obchodování se zbožím, uvedeným ve tř. 9, řízení lidí, řízení a dozor v rámci této třídy, dodavatelské služby pro třetí osoby (nákup výrobků a služeb pro jiné podniky), optimalizace a provádění obchodních operací, poskytování obchodních informací a obchodních služeb pomocí Internetu, zprostředkování obchodu s výrobky, uvedenými ve tř. 9, zprostředkovatelská činnost v oblasti obchodu, týkající se výrobků uvedených ve tř. 9, zprostředkování obchodních kontaktů v oblasti výrobků, uvedených ve tř. 9, zprostředkování internetového obchodu v oblasti výrobků, uvedených ve tř. 9, komerční využití Internetu v oblastech komerčních internetových médií a vyhledávacích služeb v oblasti výrobků, uvedených ve tř. 9, prezentace uživatelů na stránkách world wide web v počítačové síti Internet, provozování informačních systémů pro sběr, udržování, zpracování a poskytování informací a dat, zprostředkovatelská činnost s výše uvedenými službami ve tř. 35; (38) elektronická pošta, posílání zpráv, provozování počítačových sítí, poskytování telekomunikačních připojení ke globální počítačové síti, poskytování uživatelského přístupu ke globální počítačové síti, pronájem přístrojů a zařízení pro přenos zpráv a informací, přenášení pomocí satelitních družic, přenášení telegramů, přenos faxem, přenos zpráv a obrázků pomocí počítače, půjčování faxů, modemů, telefonů a telekomunikačních zařízení, směrovací a spojovací služby pro telekomunikace, spojení pomocí sítí optických vláken, telefonické služby, telegrafická komunikace, telegrafní služby, počítačová komunikace, informace o telekomunikaci, komunikace a transakce v síti, telexové služby, telekonferenční služby, služby zabezpečující audiovizuální komunikaci prostřednictvím informačních a telekomunikačních sítí, zejména prostřednictvím počítačové sítě Internet a satelitu, poskytování přístupu k Internetu, rozšiřování, zveřejňování a přenos informací prostřednictvím informačních a telekomunikačních prostředků, sítí, satelitů, výměna a šíření informací a zpráv prostřednictvím telekomunikační sítě, datové sítě, informační nebo komunikační nebo elektronické techniky, komunikace pomocí počítačových terminálů, telegrafu, dálnopisu, telefonu, mobilních telekomunikačních síťových služeb s využitím drátového vedení a/nebo satelitů a/nebo mikrovlnného spojení a/nebo rádiového spojení, zajištění služeb jako je poštovní schránka (e-mail), přístup přes FTP či webové rozhraní, pronájem přístupového času do počítačových databází, zprostředkovatelská činnost s výše uvedenými službami ve tř. 38; (42) tvorba software (počítačových programů), programování počítačové, převod (konverze) dat a počítačových programů (ne fyzické nosiče), přenos dat nebo dokumentů z fyzických nosičů na elektronické nosiče, tvorba a správa webových stránek (pro třetí osoby), hosting webových stránek, instalace počítačových programů, tvorba počítačových systémů, aktualizace počítačových programů, údržba počítačových programů, kopírování počítačových programů, obnova počítačových dat (regenerace), počítačové systémové analýzy, grafický design, pronájem počítačů, pronájem počítačového software, projektování, projektování počítačového software, správa projektů, poradenství v oblasti počítačového hardware, konzultace v oblasti počítačového software, studie technických projektů, inženýrské práce (expertizy), poskytování vyhledávačů pro Internet, služby v oblasti ochrany proti počítačovým virům, umístování webových stránek, technické studie v oblasti počítačů a programového vybavení, výzkum a vývoj a tvorba systémů pro elektronické obchodování a informačních technologií, programování multimediálních aplikací, vytváření a modelování 3D animací, interaktivních a grafických programů, tvorba počítačových animací a vizualizací, grafické práce včetně počítačové grafiky, počítačové navrhování grafické úpravy tiskovin, počítačová úprava fotografie, digitální tvorba obrazů na výstupních zařízeních, poskytování technického know-how, programování internetových databázových systémů a internetových aplikací, konstrukce www prezentací a řešení www serverů, pronájem výpočetní techniky, konzultační a poradenská činnost v oblasti informatiky, spadající do této třídy, odborné porady, odborné konzultace (neobchodní), vše v rámci této

třídy, tvorba webových stránek s využitím PHP a MySQL, zprostředkovatelská činnost s výše uvedenými službami ve tř. 42.

(730) **KVADOS, a.s.**, Pivovarská 4/10, Ostrava, Moravská Ostrava, 70200, CZ

(740) Ing. Pavel Nádvořník s.r.o., Sokola Tůmy 1099/1, Ostrava - Mariánské Hory, 70900

(210) **O-512701**

(220) 08.04.2014

(320) 08.04.2014

(511) 9, 35, 38, 42

(540)

## myTEAM

(510) (9) přístroje a nástroje vědecké, námořní, geodetické, fotografické, filmové, optické, přístroje pro vážení, měření, signalizaci, kontrolu (inspekci), záchranu a přístroje pro vyučování, přístroje a nástroje pro vedení, přepínání, přeměnu, akumulaci, regulaci nebo řízení elektrického proudu, přístroje pro záznam, převod, reprodukci zvuku nebo obrazu, magnetické nosiče zvukových záznamů, gramofonové desky, automatické distributory a mechanismy pro přístroje a mince, zapisovací pokladny, počítačové stroje, přístroje pro zpracování informací a počítače, zařízení ke zpracování dat, přístroje pro nahrávání zvuku, zesilovače, vysílací zařízení, vysílačky (telekomunikace), vysílače (telekomunikace), telefonní přístroje, přenosné telefony, televizní přístroje, tiskárny pro počítače, satelitní navigační přístroje, sčítací stroje, kalkulačky, snímače obrazu skenery (zpracování dat), nahraný software počítačový, audio a video přijímače, rádia, radiotelefonní zařízení, radiotelegrafická zařízení, procesory (centrální procesorové jednotky), počítačové programy (s možností stažení), nahrané programy operačních systémů, programy počítačových her, propojovací mezipřechy (počítače), přehrávače, pružné disky, diskety, podložky pod myš, počítačové periferie, periferní zařízení počítačů, počítačové paměti, počítačové klávesnice, disky počítačů, optické disky, optické nosiče dat, optické disky kompaktní CD ROM, navigační přístroje a nástroje, nosiče dat magnetické, magnetická média, magnetické páskové jednotky pro počítače, páskové mechaniky, notebooky (počítače), obrazovky, modemy, monitory, monitorovací přístroje elektrické, mikroprocesory, skartovače, magnetofony, mechanismus pro vkládání disků do počítače, laptopy (počítače), kopírovací zařízení a stroje (fotografické, elektrostatické, termické), karty s pamětí nebo mikroprocesorem, fotoaparáty, faxy, faxovací přístroje, antény, audiovizuální zařízení pro výuku, dálkové ovladače, elektrické zařízení pro dálkové ovládání průmyslových procesů, počítačové sítě a přístroje pro bezdrátovou telegrafii, výpočetní technika všeho druhu, včetně periferních zařízení a komunikačních zařízení, telekomunikační technika všeho druhu, včetně interface pro spojení s výpočetní technikou; (35) reklama (propagace), reklama on-line v počítačové síti, aktualizování reklamních materiálů, rozšiřování reklamních nebo inzertních materiálů zákazníkům (letáky, prospekty, tisky, vzorky), zaslání reklamních materiálů zákazníkům, vydávání, zveřejňování, oznámení, vyhlášení, psaní reklamních textů, pronájem reklamní plochy, pronájem reklamních materiálů, rozhlasová reklama, výstavy komerční a reklamní (organizování), pořádání veletrhů pro obchodní a reklamní účely, venkovní reklama, pronájem reklamní doby v komunikačních médiích, vyhledávání dat v počítačových souborech (pro třetí osoby), kopírování nebo rozmnožování (reprodukce) dokumentů, dokladů, překlad informací do počítačových databází, systemizace informací do počítačových databází, vedení kartoték v počítači, obchodní nebo podnikatelské informace, pomoc při řízení obchodní činnosti, pomoc při řízení obchodních a průmyslových podniků, obchodní činnost týkající se výrobků, uvedených ve tř. 9, poradenství v obchodní činnosti, obchodní management a podnikové poradenství, marketingové studie, marketingové služby v oblasti logistiky, řízení logistiky a skladových procesů, obchodní nebo podnikatelský průzkum, průzkum trhu, oceňování obchodních podniků, posuzování efektivnosti provozu a racionalizace práce, hospodářské (ekonomické) prognózy, prezentace výrobků v komunikačních médiích pro účely maloobchodu, sekretářské služby, účetnictví, personální poradenství, sestavování statistiky, zpracování textů, služby (telefonní vzkazy, dotazy), služby v oblasti grafické úpravy pro reklamní účely, služby v oblasti srovnávání cen, styky s veřejností, inzerce, on-line inzerce, zajišťování prezentací na serverech, personalistika a služby s tím spojené spadající do tř. 35, obchodní rešerše, obchodování se zbožím, uvedeným ve tř. 9, řízení lidí, řízení a dozor v rámci této třídy, dodavatelské služby pro třetí osoby (nákup výrobků a služeb pro jiné podniky), optimalizace a provádění obchodních operací, poskytování obchodních informací a obchodních služeb pomocí Internetu, zprostředkování obchodu s výrobky, uvedenými ve tř. 9,

zprostředkovatelská činnost v oblasti obchodu, týkající se výrobků uvedených ve tř. 9, zprostředkování obchodních kontaktů v oblasti výrobků, uvedených ve tř. 9, zprostředkování internetového obchodu v oblasti výrobků, uvedených ve tř. 9, komerční využití Internetu v oblastech komerčních internetových médií a vyhledávacích služeb v oblasti výrobků, uvedených ve tř. 9, prezentace uživatelů na stránkách world wide web v počítačové síti Internet, provozování informačních systémů pro sběr, udržování, zpracování a poskytování informací a dat, zprostředkovatelská činnost s výše uvedenými službami ve tř. 35; (38) elektronická pošta, posílání zpráv, provozování počítačových sítí, poskytování telekomunikačních připojení ke globální počítačové síti, poskytování uživatelského přístupu ke globální počítačové síti, pronájem přístrojů a zařízení pro přenos zpráv a informací, přenášení pomocí satelitních družic, přenášení telegramů, přenos faxem, přenos zpráv a obrázků pomocí počítače, půjčování faxů, modemů, telefonů a telekomunikačních zařízení, směrovací a spojovací služby pro telekomunikace, spojení pomocí sítí optických vláken, telefonické služby, telegrafická komunikace, telegrafní služby, počítačová komunikace, informace o telekomunikaci, komunikace a transakce v síti, telexové služby, telekonferenční služby, služby zabezpečující audiovizuální komunikaci prostřednictvím informačních a telekomunikačních sítí, zejména prostřednictvím počítačové sítě Internet a satelitu, poskytování přístupu k Internetu, rozšiřování, zveřejňování a přenos informací prostřednictvím informačních a telekomunikačních prostředků, sítí, satelitů, výměna a šíření informací a zpráv prostřednictvím telekomunikační sítě, datové sítě, informační nebo komunikační nebo elektronické techniky, komunikace pomocí počítačových terminálů, telegrafu, dálnopisu, telefonu, mobilních telekomunikačních sítíových služeb s využitím drátového vedení a/nebo satelitů a/nebo mikrovlnného spojení a/nebo radiového spojení, zajištění služeb jako je poštovní schránka (e-mail), přístup přes FTP či webové rozhraní, pronájem přístupového času do počítačových databází, zprostředkovatelská činnost s výše uvedenými službami ve tř. 38; (42) tvorba software (počítačových programů), programování počítačové, převod (konverze) dat a počítačových programů (ne fyzický), přenos dat nebo dokumentů z fyzických nosičů na elektronické nosiče, tvorba a správa webových stránek (pro třetí osoby), hosting webových stránek, instalace počítačových programů, tvorba počítačových systémů, aktualizace počítačových programů, údržba počítačových programů, kopírování počítačových programů, obnova počítačových dat (regenerace), počítačové systémové analýzy, grafický design, pronájem počítačů, pronájem počítačového software, projektování, projektování počítačového software, správa projektů, poradenství v oblasti počítačového hardware, konzultace v oblasti počítačového software, studie technických projektů, inženýrské práce (expertízy), poskytování vyhledávačů pro Internet, služby v oblasti ochrany proti počítačovým virům, umísťování webových stránek, technické studie v oblasti počítačů a programového vybavení, výzkum a vývoj a tvorba systémů pro elektronické obchodování a informačních technologií, programování multimediálních aplikací, vytváření a modelování 3D animací, interaktivních a grafických programů, tvorba počítačových animací a vizualizací, grafické práce včetně počítačové grafiky, počítačové navrhování grafické úpravy tiskovin, počítačová úprava fotografie, digitální tvorba obrazů na výstupních zařízeních, poskytování technického know-how, programování internetových databázových systémů a internetových aplikací, konstrukce www prezentací a řešení www serverů, pronájem výpočetní techniky, konzultační a poradenská činnost v oblasti informatiky, spadající do této třídy, odborné porady, odborné konzultace (neobchodní), vše v rámci této třídy, tvorba webových stránek s využitím PHP a MySQL, zprostředkovatelská činnost s výše uvedenými službami ve tř. 42.

(730) **KVADOS, a.s.**, Pivovarská 4/10, Ostrava, Moravská Ostrava, 70200, CZ

(740) Ing. Pavel Nádvorník s.r.o., Sokola Tůmy 1099/1, Ostrava - Mariánské Hory, 70900

(210) **O-512713**

(220) 08.04.2014

(320) 08.04.2014

(511) 6, 19

(540) **SOLODOOR, DVEŘE, ZA KTERÝMI JSME DOMA**

(510) (6) kovové dveře, zárubně, okna; (19) dřevěné a plastové dveře, zárubně, okna.

(730) **European Property Group, a.s.**, Cejl 494/25, Brno, 60200, CZ

(740) Mgr. Jana Šuranová Traplová, advokátka, Přístavní 24, Praha 7, 17000

(210) **O-512836**

(220) 14.04.2014

(320) 14.04.2014

(511) 25, 28, 41

(540)

(510) (25) oděvy, obuv, kloboučnické zboží, body (spodní prádlo), boty šněrovací, bundy sportovní, bundy sportovní s kapucí (s kožešinou nebo plyšovou vložkou), čapky (přiléhavé), čelenky, čepice, čepice koupací, čepice se štítkem, kalhotky, kalhotky dětské (oděvy), kalhoty, kapuce, kombinézy (oděvy), konfekce, košile, kůže (oděvy z napodobenin), kůže (oděvy z -), legíny, legíny (kalhoty), oblečení, obuv (okolký pro -), obuv (protiskluzné pomůcky pro -), obuv (svršky), obuv (špičky pro -), obuv, obuv gymnastická, obuv plátěná, obuv plážová, obuv sportovní, obuv sportovní, oděv svrchní, oděvy (potítka pro -), oděvy, oděvy nepromokavé, oděvy tělocvičné, pánské plavky, pantofle, plavky, plavky dámské, plavky pánské, podprsenky, pokrývky hlavy, ponožky, potítka, protiskluzné pomůcky pro obuv, pytle na oděvy, rukavice, rukavice bez prstů, sandály, spodky (trenýrky), spodky pánské, spodní prádlo, spodní prádlo pohlcující pot, sportovní kšilt, sportovní obuv, sportovní tilka, svetry bundy sportovní (dresy), šátky šály, šaty dámské, šerpy, šněrovací obuv, tilka košílky, trepky, trička, uniformy, vaky na oděvy, vesty, župany; (28) hry spadající do této třídy, hračky, potřeby pro gymnastiku a sport, které nejsou uvedeny v jiných třídách, vánoční ozdoby, boxerské rukavice, cvičební prkna, cvičné pytle, činky, disky (sportovní nářadí), gymnastické zařízení, holenní chrániče (sportovní zboží), hrací koule, hrací kuličky, hračky pohyblivé, hrací páčky (sportovní náčiní), hry (zařízení pro -), hry, chrániče kolien - nákolienky (sportovní potřeby), chrániče na holeně (sportovní zboží), chrániče na lokty (jako sportovní potřeby), jízdní kola nehybná určená pro trénink, jízdní kola nehybná trénovací (válce pro -), kola jízdní nehybná cvičná, kolenní chrániče - nákolienky (sportovní potřeby), koule hrací, loketní chrániče (jako sportovní potřeby), míče na hraní, míčky na hraní, můstky odrazové (sportovní nářadí), ochranné vycpávky jako části sportovní výstroje, posilovací stroje, posilovače svalů, prskyřice pro atlety, přístroje na arkádní videohry, přístroje pro tělesná cvičení, přístroje pro videohry, rukavice (pro sportovní hry), rukavice boxerské, siliče svalů, síť (sportovní potřeby), skluzavky (hry), sportovní disky, sportovní senzory pro muže (sportovní vybavení), stroje na házení míčů, šermířské masky, trampolíny, trenažéry v rámci této třídy, tyče pro skok o tyči, vycpávky ochranné jako části sportovní výstroje, zařízení gymnastické, zařízení pro kulturistiku, zdvihací pásy na závaží (sportovní nářadí); (41) výchova, vzdělávání, zábava, sportovní a kulturní aktivity, cvičení (praktické -), dekorace (pronájem -), elektronické publikování (DTP), estrády (služby v oblasti -), filmová produkce jiná než reklamní, informace o možnostech rekreace, informace o možnostech rozptýlení, informace o možnostech zábavy, informace o výchově a vzdělávání, kempinky (služby -), klubové služby (výchovně-zábavné -), kluby zdraví (služby), zdravotní a kondiční cvičení, konference (organizování a vedení -), kongresy (organizování a vedení -), koučink (školení), kurzy fitness, měření času při sportovních disciplínách, módní přehlídky pro zábavu (organizace), organizování a vedení seminářů, organizování kulturních nebo vzdělávacích výstav, organizování představení (manažerské služby), organizování soutěží (vzdělávacích nebo zábavných), organizování sportovních soutěží, parky (zábavné -), plánování a organizování večírků, pořádání a řízení pracovních setkání (školení), pořádání soutěží krásy, poskytování on-line elektronických publikací (bez možnosti stažení), poskytování on-line videí (bez možnosti stažení), praktický výcvik, prázdninové tábory (služby -) (zábava), pronájem dekorací, pronájem herních zařízení, provozování sportovních zařízení, psaní textů (jiných než reklamních), půjčování sportovního nářadí s výjimkou dopravních prostředků, rekreace (informace o možnostech -), rekreace (služby pro

oddech a -), semináře (organizování a vedení -), služby klubové (výchovně - zábavné -), služby osobního trenéra (fitness trénink), služby poskytované školami (vzdělávání), služby v oblasti grafické úpravy jiné než pro reklamní úpravy, soutěže (organizování vzdělávacích a zábavných -), sportovní služby pro kempování, sportovní zařízení (pronájem -) s výjimkou dopravních prostředků, sportovní zařízení (provozování -), školení (instruktáž), školení (pořádání a řízení), školství, tělesná výchova, televizní zábava, texty (zveřejňování -) kromě reklamních, umělecké módní agentury, vydávání elektronických knih a časopisů on-line, vydávání knih, vydávání textů s výjimkou reklamních nebo náborových, výstavy (organizování kulturních nebo vzdělávacích -), vyučování (výuka), vzdělávací informace, vzdělávání, zábava (služby -), zábava pobavení, zábavné parky, zkoušení přezkoušení, zpravodajství (obrazové -), živé představení, živé vystoupení (organizování -).

(730) **Icela Jakub Ing.**, Sportovní 1073, Bystřice pod Hostýnem, 76861, CZ  
(740) Mgr. Milan Fritz, Masarykova 65, Holešov, 76901

(210) **O-512990**

(220) 17.04.2014

(320) 17.04.2014

(511) 45

(540)

**AKKA**

(510) (45) advokátní a právní služby.

(730) **Advokátní kancelář Mgr. Kateřina Astlová**, Skořepka 355/2, Praha 1, 11000, CZ

(740) AK, JUDr. Helena Grout, Jaselská 38, Praha 6, 16000

(210) **O-512993**

(220) 13.06.2012

(320) 04.04.2012

(511) 25, 28

(540)

**GES**

(510) (25) oděvy, zejména bundy, bluzony, sportovní svrchní oděvy, nepromokavé oblečení, sportovní dresy a kalhoty pro sport, boty pro sport; (28) tělocvičné a sportovní potřeby (kromě oblečení, obuvi a žíněnek), zařízení a příslušenství pro atletiku, zejména pro běh, včetně startovacích bloků, štafetových kolíků, klapaček, zařízení a příslušenství pro překážky, skok vysoký o tyči, zejména překážky, tyče, žíněnky a doskočiště, odrazové můstky a trampolíny, skákačí švihadla, tyče na skok vysoký, výškově nastavitelná měřidla pro skok vysoký, odrazová prkna, žíněnky na džudo, tatami žíněnky, boxerské ringy, zařízení a vybava pro vrh koulí, hod oštěpem, hod diskem a kladivem, zejména koule, oštěpy, disky a kladiva, stroje a zařízení pro posilování, zejména konstrukce na lezení, balanční lavice, baletní tyče, stroje a zařízení pro týmové sporty včetně házené, volejbalu, basketbalu, fotbalu, rugby, zejména míče, volejbalové míče, basketbalové míče, fotbalové míče, ragbyové míče, basketbalové koše, nastavitelné a pevné basketbalové obruče, sítě, desky na basketbalové koše, volejbalové sítě, sítě na plážový volejbal, sedadla pro rozhodčí, zařízení a vybavení pro tenis a badminton, zejména tenisové rakety, badmintonové rakety, badmintonové míčky, zařízení a vybavení pro box, zejména nafukovací boxovací pytle, pěnové matrace, plátna do ringu, napínadla, přístroje a zařízení pro atletiku a gymnastiku, zejména lana a přístroje.

(730) **SPORTS ET LOISIRS, RUE BLERIOT - ZONE D'ACTIVITE ACTIVEUM, ALTORF, 67120, FR**

(740) Společná advokátní kancelář Všetěčka Zelený Švorčík Kalenský a partneři, JUDr. Michal Havlík, Hálkova 2, Praha 2, 12000

(210) **O-513020**

(220) 22.04.2014

(320) 22.04.2014

(511) 9, 35, 42

(540)



(510) (9) GPS (navigační přístroje), chytré telefony, jednotka disková pro počítače, monitory (počítače - programy), navigační přístroje, navigační přístroje (satelitní -), navigační přístroje pro vozidla (palubní počítače), notebooky (počítače), počítače (laptopy), počítačové periferie, periferní zařízení počítačů, počítačové programy (nahrané), počítačové softwarové aplikace stahovatelné, počítačový software (nahráný -), programy (počítačové -) (s možností stažení), programy operačních systémů (nahrané -), programy počítačových her, publikace (elektronické -) (s možností stažení); (35) aktualizace a údržba dat v počítačových databázích, aktualizování reklamních materiálů, analýzy nákladů, data (vyhledávání -) v počítačových souborech (pro třetí osoby), dodavatelské služby pro třetí osoby (nákup výrobků a služeb pro jiné podniky), komunikační média (prezentace výrobků v komunikačních médiích) pro účely maloobchodu, marketing, nákupní objednávky (administrativní zpracování), obchodní management a podnikové poradenství, obchodní nebo podnikatelské informace, obchodní nebo podnikatelský průzkum, obchodní reklama (pro třetí osoby -), pronájem reklamní doby v komunikačních médiích, pronájem reklamních ploch, průzkum (obchodní -), průzkum trhu, překlad informací do počítačových databází, reklama (propagace), reklamní agentury, reklamní materiály (pronájem -), reklamní materiály (aktualizování -), sestavování statistiky, sjednávání a uzavírání obchodních transakcí pro třetí strany, služby obchodního zprostředkování s výrobky uvedenými ve třídě 9, služby v oblasti srovnávání cen, studie (marketingové -), subdodavatelské služby (obchodní pomoc), systemizace informací do počítačových databází, venkovní reklama; (42) konzultace (v oblasti počítačového softwaru), počítačové programování, počítačové programy (instalace -), počítačové programy (aktualizace), počítačové systémové analýzy, programy počítačů (údržba -), pronájem počítačového software, převod (konverze) dat a počítačových programů (ne fyzický), software (tvorba -), software jako služba (SaaS), tvorba počítačových systémů.

(730) **NORDEKO, a.s.**, Bělohorská 193/149, Praha 6 - Břevnov, 16900, CZ

(210) **O-513411**

(220) 07.05.2014

(320) 07.05.2014

(511) 6, 7, 8, 9, 21, 22

(540)



(510) (6) kovové potřeby zámečnické a klempířské, kovové výrobky, které jsou určeny pro stavebnictví; (7) nástroje a nářadí (ruční) mechanické, zemědělské nástroje; (8) nářadí a nástroje s ručním pohonem; (9) přístroje pro vážení, měření; (21) pomůcky a nádoby pro domácnost, kartáče, čisticí prostředky; (22) lana, provazy, plachty, plachtoviny, pytle - v rámci této třídy.

(730) **VEN s.r.o.**, K Lichému stromu 167, Tursko, 25265, CZ

(210) **O-513431**  
(220) 09.05.2014  
(320) 09.05.2014  
(511) 29, 30, 31, 35  
(540)



(510) (29) ajvar (konzervované papriky), algináty pro kulinářské účely, aloe vera připravená pro lidskou konzumaci, ančovičky (sarděle), arašídové máslo, arašidy (zpracované -), bílék (vaječný -), bílkovina pro kulinářské účely, bílkovinné mléko, bramborové lupínky, bramborové lupínky s nízkým obsahem tuku, bramborové vločky, brusinkový kompot (kompot), bujón, vývar, bujóny, vývary (přípravky na -), cibule (konzervovaná -), česnek (fermentovaný -), česnek (konzervovaný -), čočka konzervovaná, datle, drůbež (neživá), dřev (ovocná -), džemy, fazole (konzervované -), fermenty (mléčné) pro kulinářské účely, garnát (mořský rak) (neživý), grilované mořské řasy, hlemýždi vejce (na konzumaci), hnízda ptačí jedlá, hrách (konzervovaný -), hranolky (bramborové), hrozinky, hummus (pasta z cizrný), humři (neživí), huspeniny, jablečné pyré, játra, játrová paštika, jedlá želatina, jedlé oleje, jedlé tuky, jelito, jelito, krvavá tlačenka, jogurt, kakaové máslo, kandované ovoce, kaviár, kefir, kefir, kimči (fermentovaný zeleninový pokrm), klobásy, salámy, párky, kobilhy plněné brambory, kokos sušený (kokosová moučka), kokosové máslo, kokosový olej, kokosový tuk, kompoty, zavařenina, koncentrované vývary, kondenzované mléko, konzervy masové, konzervy rybí, konzervy zeleninové, koryši (s výjimkou živých), kostní olej, konzumní, krevety (neživé), krokety, kukly housenek bource morušového k lidské výživě, kukuřičný olej, kumys (mléčný nápoj), kůry ovocné, kysané mléko, kyselé zelí, langusty (neživé), langusty, s výjimkou živých, lanýže (konzervované -), lecitin pro kulinářské účely, lněný olej pro kulinářské účely, losos, lůj (jedlý -), mandle mleté, margarín, marmeláda, maslo, maso, maso (konzervované -), masové extrakty, měkkýši (neživí), mléčné koktejly mléčné nápoje (s vysokým obsahem mléka), mléčné výrobky, mléko, morek jako potrava, moučka rybí pro lidskou spotřebu, mražené ovoce, mražené ovoce - slazené, mušle (neživé), mušle jedlé (neživé), nakládaná zelenina, nakládané okurky, nasolené potraviny, občerstvení na bázi ovoce, olej řepkový jedlý, olivový olej (jedlý -), olivy konzervované, oříškočokoládové máslo, oříšky zpracované, ovoce (kandované -) ovoce (konzervované -), ovoce konzervované, ovoce naložené v alkoholu, ovocná dřev, ovocné kůry, ovocné lupínky, ovocné rosoly, ovocné saláty, palmové ořechy (jedlý olej z -), palmový olej (jedlý), pektin pro kulinářské účely, pěny (rybí -), pěny (zeleninové -), plátky (rybí -), polévky (přípravky na výrobu -), potraviny (solené -), potraviny z ryb, proteinové mléko, příslušené ovoce (naložené v cukru), pyl jako potrava, raci (s výjimkou živých), rajčatová šťáva na vaření, rajčatový protlak, ryazhenka (fermentované pečené mléko), rybí jikry (zpracované -), rybí plátky (filé), ryby (konzervované -), ryby (potravinářské výrobky z -), ryby ve slané nálevu, ryby, s výjimkou živých, sardinky, semena (zpracovaná -), semena (zpracovaná slunečnicová -), sezamový olej, slanečci, sledi, slanina, slunečnicový olej (jedlý -), smetana, smetana, smetana (zakysaná), sójové boby, konzervované jako potrava, sójové mléko (náhražka mléka), sumýši (neživí), sušená vejce, syrovátka, sýry, syřidlo, šlehačka, šunka, tahini (pasta ze sezamových semínek), tofu, tuk (kokosový -), tukové pomazánky na chléb, tukové substance na výrobu jedlých tuků, tuňák, tvaroh, ústřice, s výjimkou živých, uzeniny, uzeniny v těstě, vaječný likér (nealkoholický -), vejce (sušená -), vejce, vepřové maso, vepřové sádlo, vnitřnosti, droby, dršťky, výtažky masové, výtažky z chaluhy jako potrava, vývary (bujóny), polévky, vývary (koncentráty pro -), zázvorový džem, zelenina (konzervovaná -), zelenina (sušená -) zelenina (vařená -), zelenina v pikantním nálevu, zeleninové polévky, zeleninové saláty, zeleninové šťávy na vaření, zvěřina, žampiony, konzervované, želatina, želatina jedlá, žlutek; (30) anýz (semena), arašídové cukrovinky, aromatické přípravky do potravin, badyán, bonbóny, bramborová moučka pro lidskou spotřebu, bylinky zahradní (konzervované -) (koření), cereální tyčinky, cereální tyčinky s vysokým obsahem proteinů, cikorka (čekanka) jako kávové

náhražka, cukr, cukroví, cukroví (mentolové -), cukrovinky, cukrovinky k ozdobení vánočních stromků, čaj (ledový -), čaj (nápoje na bázi -), čaj, čátní (indické směsi) (chuťové přísady), čokoláda, čokoládové nápoje, čokoládové nápoje s mlékem, dorty, droždí, fazole (moučka z -), fondány (cukrovinky), glazura na šunku, glukóza pro kulinářské účely, hořčice, hořčicová moučka, housky, hřebíček (koření), chaluhy (koření), chalva (cukroví), cheesburgry (sendviče), chléb, chuťové přísady, jamí závitky, ječmen (loupáný -), ječmen (mletý -), ječmen (mouka z -), jemné pečivo, jogurtová zmrzlina, kakao, kakaové nápoje, kakaové nápoje s mlékem, kandys, kapary, karamely (bonbóny), kari (koření), kaše ovesná (mléčná -), káva, káva, nepražená, kávové náhražky, kávové náhražky rostlinného původu, kávové nápoje, kávové nápoje s mlékem, kávové příchutě, kečup, kekсы, koláče s náplní, konzervační sůl, koření, kroupy pro lidskou spotřebu, krupice, kuchyňská sůl, kukuřice (mletá -), kukuřice (pražená -), kukuřičná kaše, kukuřičná mouka, kukuřičné vločky, kukuřičný škrob, kukuřičný šrot, kurkuma jako potrava, kvas do těsta (kvasnice), kvasinky, kvasnice, kypřiči prášek, led (přírodní nebo umělý), led na osvěžení, ledový čaj, lékořice, lepek (přidávky pro kulinářské účely), lepek jako potravina, listové těsto, lněné semeno pro lidskou spotřebu, loupáný oves, lupínky, vločky (obilné), majonéza, makaróny (těstoviny), makaróny (cukroví), maltóza (sladový cukr), mandlové cukrovinky, mandlové těsto, marcipán, marinády, marinády (chuťové přísady), máslové, tukové těsto, masové paštiky zapečené v těstě, masové pirožky, masové šťávy (omáčka), med, medovníky, perníky, melasa, melasový sirup, mentol do cukrovinek, mentolové cukrovinky, mořská voda (na vaření), mouka (výrobky z -), mouka, muesli, muškátové ořechy, nápoje (přísady do -) jiné než esence, nápoje na bázi čaje, nekynutý chléb, nové koření, koření směsi, nudle, občerstvení (na bázi cereálií), občerstvení (na bázi rýže), ocet, omáčka na těstoviny, omáčka sójová ostrá, omáčky (chuťové přísady), omáčky (masové -), oplatky, oves (mletý -), ovesná kaše (mléčná -), ovesná mouka, ovesné vločky, palačinky, palmový cukr, paprika (koření), pasta (ze sójových bobů) (přísada), pastilky (cukrovinky), pečivo (příchutě do -), s výjimkou esencí, pečivo jemné, pečivo s masovou náplní, pěny (čokoládové -), pěny (dezerty -) (zákusky), pepř, pesto (omáčka), pirožky s masem, pивní ocet, pivo, pojava do uzenin, pokrmy z nudlí (hotové), polevy, polevy (ovocné -) (omáčky), popcorn (vločky obilní), potravinářská mouka, potraviny (škrobovitě -), potraviny na bázi ovsu, potraviny z mouky, pralinky, prášek do pečiva, prášky (zmrzlinové -), prášky na výrobu zmrzliny, propolis, příchutě (aroma), příchutě do nápojů, s výjimkou éterických olejů, příchutě do pečiva s výjimkou éterických olejů, příchutě do potravin (s výjimkou esencí a éterických olejů), příchutě, s výjimkou éterických olejů, přísady do zmrzlin (pojiva), pšeničná mouka (výrazková -), pšeničné klíčky pro lidskou spotřebu, pudinky, quiche (slaný koláč), rajčatová omáčka, ravioli, rohlíky, rýže, rýžové koláčky, ságo, sedlina vaječná, semolina (pšeničná hrubá mouka), sendviče, skořice (koření), slad pro lidskou spotřebu, sladidla (přírodní -), sladké dřev (cukrovinka), sladový výtažek jako potrava, soda bikarbona pro kuchyňské účely (soda na pečení), sójová mouka, strouhanka, suchary, sůl na konzervování potravin, sůl s přidávkou mletých semen celeru, sušenky, sušenky (máslové), biskvity, suši, šafrán (koření), šerbet (zmrzlinový nápoj), škrob jako potrava, škrobové výrobky jako potrava, šlehačka (přípravky na ztužení -), špagety, šťáva (rajčatová -), tabbouleh (libanonský salát), tabletky (cukrovinky), tacos, tapioka, tapioková mouka jako potrava, těsta, těsto (mandlové -), těsto na koláče, těstoviny, tortily, trestí (do potravin), nikoliv pro lékařské účely, vanilin (vanilková náhražka), vanilka (příchutě), vánoční stromky (cukrovinky na zdobení -), včelí mateří kašička, vermicelli (vlasové nudle, svitky), vinný kámen pro kulinářské účely, vlasové nudle (svitky), vermicelli, výrobky z obilnin, zahušťovací přípravky na kuchyňské použití, zákusky, koláče, zálivky (na ochucení), zálivky na saláty, zázvor, zjemňující látky (na maso -) pro domácí, zmrzliny na vodové bázi a ledové tříště, zmrzlina, zmrzlina (pojiva jako přísady do -), zmrzlinové poháry, želé (ovocné) (cukrovinky), žemle (sladké -), žvýkačky; (31) algarovila (řasa) pro živočišnou spotřebu, aloe vera rostliny, arašídové pokruty pro zvířata, arašidy čerstvé, bobule jalovce, bobule, čerstvé ovoce, boby kakaové syrové, bochnice, borové šišky, bourec morušový, brambory čerstvé, bylinky čerstvé polévkové jako koření, cibule čerstvá (zelenina), cibule květinná, citróny čerstvé, citrusové ovoce, cukrová třtina vylisovaná (surovina), čekanka salátová, čerstvé kaštiny, čerstvé ovoce, čočka (čerstvá), dobytek (potrava pro -), domácí zvířata (vonný písek pro -) (stelivo), droždí pro zvířecí spotřebu, drůbež (živá zvířata), dřevěné třísky na výrobu papírenské buničiny (celulózy), dřev surové, fazole čerstvé, hlávkový salát čerstvý, hospodářská zvířata, hospodářské zvířectvo (přípravky na výkrm -), houby čerstvé, hrách čerstvý, hrozny čerstvé, humři živí, chaluhy pro lidskou konzumaci nebo pro zvířata, chléb svatojánský (lusky rohovníku), chmel, chmelové šišky, chovatelské,

pěstitelské produkty, ječmen, jikry rybí, keře, křoví, klíčky semen pro botanické účely, kmeny stromů, kokosové skořápky, kolové oříšky (plody kolovnicku), kopra, kopřivy, korek surový, korýši živí, kořeny čekankové, kořeny jedlé, krmiva suchá pro zvířata, krmivo pro zvířata (vápno do -), krmivo suché, krmivo, píce, krmné směsi na výkrm hospodářských zvířat, kroupy pro drůbež, křoví, keře, kukuřice, kulatina dřevěná neodkorměná, kultura houbová na výsev (podhoubí), kůra surová, květinové cibulek, květiny (včetně z přírodních -), květiny sušené na ozdobu, květiny živé, langusty (živé), lanýže čerstvé, lihovarnický odpad pro živočišnou spotřebu, listy palmovníku, palmové listy, lněná mouka pro zvířecí spotřebu, lněné semeno pro zvířecí spotřebu, mandle (ovoce), matoliny (výlisky ovoce), měkkýši (živí), mláto, moučka arašidová pro zvířata, moučka lněná (suché krmivo), moučka pro zvířata, moučka rybí pro zvířecí spotřebu, moučka rýžová jako krmivo, mulč slaměný (materiál na překrytí povrchu půdy), nápoje pro domácí zvířata, návnady (živé rybářské -), nosnice (přípravky pro -), drůbež, obilná zrna v nezpracovaném stavu, obilninové zbytkové produkty, pro živočišnou spotřebu, okurky čerstvé, olejná pokrutina, olivy čerstvé, ořechy kokosové, oříšky (ovoce), oříšky lískové, otruby, otruby jako krmná směs pro živočišnou spotřebu, oves setý, palmy, palmovníky, paprika (rostlina), píce, krmivo, pískový papír pro domácí zvířata (stelivo), podestýlka (výrobky pro zvířata), pochoutky a odměny ke žvýkání pro zvířata, pokrutina kukuřičná pro dobytek, pokrutina řepková pro dobytek, pomeranče, pórek čerstvý, potěr (jikry) potrava pro domácí zvířata, potrava pro hovězí dobytek, potrava pro ptactvo, potrava pro zvířata, přípravky posilující pro zvířata, psí suchary, pšenice, pšeničné klíčky pro zvířecí spotřebu, pyl (surovina), raci živí, rašelina jako podestýlka, rebarbora, reveň, réva vinná, rostlinná semena, rostliny, rostliny, sušené pro dekoraci, růže (keře), ryby (živé návnady na -), ryby živé, rýže neopracovaná (natural), řepa jedlá, řepková pokrutina pro dobytek, řezivo neočištěné od kůry, sadba, sazenice, semena rostlin, seno, sépie (kosti pro ptáky), sezam, skořápky kokosového ořechu, slad na výrobu piva a lihovin, sláma jako krmivo, sláma jako podestýlka, slaměnky pro dekoraci, slaměný mulč (materiál na překrytí povrchu půdy), stelivo (výrobky pro zvířata), stromy (jako rostliny), stromy (kmeny -), sůl pro dobytek, sumýši (živí), sušené rostliny (slaměnky) pro dekoraci, špenát, čerstvý, šrot pro zvířata, trávníky (přírodní -), třísky dřevěné na výrobu papírenské buničiny (celulózy), třtina cukrová, tykev, tykev turek, ústřice živé, vajíčka bource morušového, vánoční stromečky, vápno do krmiva pro zvířata, vejce na líhnutí (oploďněná -), větve z přírodních květů, výkrm zvířat (přípravky pro -), výpalky vinné (zbytky od výroby vína), výživa pro domácí zvířata, zelenina čerstvá, zrní (obilniny), zrní (semena), zrní pro živočišnou spotřebu, zvířata (krmivo pro -), žito, živa zvířata; (35) administrativní zpracování nákupních objednávek, agentury umělecké (obchodní vedení -), aktualizování reklamních materiálů, analýzy nákladů, aranžování výkladů, daňové příznání (příprava a vyhotovení -), data (vyhledávání -) v počítačových souborech (pro třetí osoby), dodavatelské služby pro třetí osoby (nákup výrobků a služeb pro jiné podniky), dražby, efektivnost provozu a racionalizace práce (posuzování -), fakturace, fotokopírování, informace (obchodní nebo podnikatelské -), informační kanceláře (komerční -), inzerce poštou, kanceláře dovozní a vývozní, kancelářské stroje a zařízení (pronájem -), komerční informace a rady pro spotřebitele (spotřebitelská poradna), komerční informační kanceláře, komerční správa licencí na výrobky a služby ostatních, kopírování dokumentů, kopírování nebo rozmnožování (reprodukce) dokumentů, dokladů apod., maloobchodní nebo velkoobchodní služby pro farmaceutické, veterinární a sanitární přípravky a zdravotní materiál, marketing, marketingové studie, módní přehlídky pro reklamní účely (organizace -), nábor zaměstnanců, nákupní ceny, velkoobchodní ceny (analýzy -), nákupní objednávky (administrativní zpracování), obchodní a průmyslové podniky (pomoc při řízení -), obchodní činnost (pomoc při řízení -), obchodní management a podnikové poradenství, obchodní management pro sportovce, obchodní nebo podnikatelské informace (poskytování -), obchodní nebo podnikatelské poradenství (profesionální -), obchodní nebo podnikatelský průzkum, obchodní nebo podnikatelské šetření, obchodní reklama (pro třetí osoby -), oceňování obchodních podniků, organizování výstav (komerčních nebo reklamních), personální poradenství, podnikání (oceňování a odhady v oblasti -), podniky (služby poskytované v souvislosti se stěhováním -), pomoc při řízení obchodní činnosti, poradenství (odborné obchodní -), poradenství při vedení podniků, poradenství v obchodní činnosti, pořádání veletrhů pro obchodní a reklamní účely, pracovní úřady (zprostředkovatelské práce), prezentace výrobků v komunikačních médiích pro účely maloobchodu, prodej po telefonu (telemarketing), produkce (výroba) reklamních filmů, prognózy (hospodářské nebo ekonomické -), pronájem foto kopírovacích strojů, pronájem prodejních automatů, pronájem reklamní doby v komunikačních médiích, pronájem reklamních

materiálů, pronájem reklamních ploch, provozní audit, průzkum trhu, průzkum veřejného mínění, předplatné (zajišťování předplatného) telekomunikačních služeb (pro ostatní), předvádění (služby modelek), pro reklamní účely a podporu prodeje, předvádění zboží, překlad informací do počítačových databází, přemísťování (stěhování) provozů, podniků (služby týkající se -), přemísťování (stěhování), přepisování, příprava inzertních sloupků, příprava mezd a výplatních listin, psaní na stroji, psaní reklamních textů, psychologické testování pro výběr zaměstnanců, reklama, reklama on line v počítačové síti, reklamní agentury, reklamní materiály (pronájem -), reklamní materiály, (zasílání zákazníkům -), reklamní materiály (aktualizování -), reklamní texty (vydávání, zveřejňování, oznámení, vyhlášení, publikování -), rozhlasová reklama, rozšiřování reklamních materiálů zákazníkům (letáky, prospekty, tisky, zorky), rozšiřování reklamních nebo inzertních materiálů, rozšiřování vzorků (zboží), řízení (poradenské služby obchodní nebo podnikatelské), řízení obchodních nebo průmyslových podniků (poskytování pomoci při -), sekretářské služby, sestavování statistiky, služby (telefonní vzkazy, dotazy), služby v oblasti grafické úpravy pro reklamní účely, služby v oblasti srovnávání cen, služby, poradenství v obchodní činnosti, správa hotelů, styky s veřejností, subdodavatelské služby, (obchodní pomoc), systemizace informací do počítačových databází, telefonní služby (vzkazy) pro nepřítomné, televizní reklama, těsnopis, stenografie, účetnictví, účty (sestavování výpisů z -), vedení kartoték v počítači, vedení knih (účetních), venkovní reklama, vydávání reklamních nebo náborových, propagačních a inzertních textů, vyhledávání dat v počítačových souborech (pro třetí osoby), vyhledávání sponzorů, vyhledávání umístění nákladních vozů pomocí počítače, vylepování plakátů, výpisy z účtů (provádění -), výstřižková služba na zprávy, vzorky zboží (distribuce -), zajišťování novinového předplatného (pro předplatitele), zpracování textů, zprostředkovatelské práce.

- (730) **Kabakov Ievgen**, U Zvonářky 2536, Praha 2, 12000, CZ  
 (740) Machytková, Sedláček, Vaca & spol., advokátní kancelář, JUDr. Mariana Machytková, Dlouhá 705/16, Praha 1, 11000

- (210) **O-513432**  
 (220) 09.05.2014  
 (320) 09.05.2014  
 (511) 29, 30, 31, 35  
 (540)



- (510) (29) ajvar (konzervované papriky), algináty pro kulinářské účely, aloe vera připravená pro lidskou konzumaci, ančovičky (sardele), arašidové máslo, arašidy (zpracované -), bílek (vaječný -), bílkovina pro kulinářské účely, bílkovinnové mléko, bramborové lupínky, bramborové lupínky s nízkým obsahem tuku, bramborové vločky, brusinkový kompot (kompot), bujón, vývar, bujóny, vývary (přípravky na -), cibule (konzervovaná -), česnek (konzervovaný -), česnek (konzervovaný -), čočka konzervovaná, datle, drůbež (neživá), dřevěná (ovocná -), džemy, fazole (konzervované -), fermenty (mléčné) pro kulinářské účely, garnát (mořský rak) (neživý), grilované mořské řasy, hlemýžďí vejce (na konzumaci), hnízda ptačí jedlá, hrách (konzervovaný -), hranolky (bramborové), hrozinky, hummus (pasta z cizrny), humři (neživí), huspeniny, jablečné pyré, játra, játrová paštika, jedlá želatina, jedlé oleje, jedlé tuky, jelito, jelito, krvavá tlačěnka, jogurt, kakaové máslo, kandované ovoce, kaviár, kefiar, kefir, kefir, kímči (fermentovaný zeleninový pokrm), klobásy, salámy, párky, koblihy plněné brambory, kokos sušený (kokosová moučka), kokosové máslo, kokosový olej, kokosový tuk, kompoty, zavařenina, koncentrované vývary, kondenzované mléko, konzervy masové, konzervy rybí, konzervy zeleninové, korýši (s výjimkou živých), kostní olej, konzumní, krevety (neživé), krokety, kukly housenek bource morušového k lidské výživě, kukuřičný olej, kumys (mléčný nápoj), kůry ovocné, kysané mléko, kyselé zelí, langusty (neživé), langusty, s výjimkou živých, lanýže (konzervované -), lecitin pro kulinářské účely, lněný olej pro kulinářské účely, losos, lůj



(jedlý -), mandle mleté, margarín, marmeláda, máslo, maso, maso (konzervované -), masové extrakty, měkkýši (neživí), mléčné koktejly mléčné nápoje (s vysokým obsahem mléka), mléčné výrobky, mléko, morek jako potrava, moučka rybí pro lidskou spotřebu, mražené ovoce, mražené ovoce - slazené, mušle (neživé), mušle jedlé (neživé), nakládaná zelenina, nakládané okurky, nasolené potraviny, občerstvení na bázi ovoce, olej řepkový jedlý, olivový olej (jedlý -), olivy konzervované, oříškočokoládové máslo, oříšky zpracované, ovoce (kandované -) ovoce (konzervované -), ovoce konzervované, ovoce naložené v alkoholu, ovocná dřev, ovocné kůry, ovocné lupínky, ovocné rosoly, ovocné saláty, palmové ořechy (jedlý olej z -), palmový olej (jedlý), pektin pro kulinářské účely, pěny (rybí -), pěny (zeleninové -), plátky (rybí -), polévky (přípravky na výrobu -), potraviny (solené -), potraviny z ryb, proteinové mléko, příslušené ovoce (naložené v cukru), pyl jako potrava, raci (s výjimkou živých), rajčatová šťáva na vaření, rajčatový protlak, ryazhenka (fermentované pečené mléko), rybí jikry (zpracované -), rybí plátky (filé), ryby (konzervované -), ryby (potravinářské výrobky z -), ryby ve slaném nálevu, ryby, s výjimkou živých, sardinky, semena (zpracovaná -), semena (zpracovaná slunečnicová -), sezamový olej, slanečci, sledi, slanina, slunečnicový olej (jedlý -), smetana, smetana (zakysaná), sójové boby, konzervované jako potrava, sójové mléko (náhražka mléka), sumýši (neživí), sušená vejce, syrovátka, sýry, syřidlo, šlehačka, šunka, tahini (pasta ze sezamových semínek), tofu, tuk (kokosový -), tukové pomazánky na chléb, tukové substance na výrobu jedlých tuků, tuňák, tvaroh, ústřice, s výjimkou živých, uzenniny, uzenniny v těstě, vaječný líkér (nealkoholický -), vejce (sušená -), vejce, vepřové maso, vepřové sádlo, vnitřnosti, droby, dršťky, výtažky masové, výtažky z chaluhy jako potrava, vývary (bujóny), polévky, vývary (koncentráty pro -), zázvorový džem, zelenina (konzervovaná -), zelenina (sušená -) zelenina (vařená -), zelenina v pikantním nálevu, zeleninové polévky, zeleninové saláty, zeleninové šťávy na vaření, zvěřina, žampiony, konzervované, želatina, želatina jedlá, žlutek; (30) anýz (semena), arašidové cukrovinky, aromatické přípravky do potravin, badyán, bonbóny, bramborová moučka pro lidskou spotřebu, bylinky zahradní (konzervované -) (koření), cereální tyčinky, cereální tyčinky s vysokým obsahem proteinů, cikorka (čekanka) jako kávo náhražka, cukr, cukroví, cukroví (mentolové -), cukrovinky, cukrovinky k ozdobení vánočních stromků, čaj (ledový -), čaj (nápoje na bázi -), čaj, čátní (indické směsi) (chuťové přísady), čokoláda, čokoládové nápoje, čokoládové nápoje s mlékem, dorty, droždí, fazole (moučka z -), fondány (cukrovinky), glazura na šunku, glukóza pro kulinářské účely, hořčice, hořčicová moučka, housky, hřebíček (koření), chaluhy (koření), chalva (cukroví), cheesburgry (sendviče), chléb, chuťové přísady, jamí závitky, ječmen (loupáný -), ječmen (mletý -), ječmen (mouka z -), jemné pečivo, jogurtová zmrzlina, kakao, kakaové nápoje, kakaové nápoje s mlékem, kandys, kapary, karamely (bonbóny), kari (koření), kaše ovesná (mléčná -), káva, káva, nepražená, kávové náhražky, kávové náhražky rostlinného původu, kávové nápoje, kávové nápoje s mlékem, kávové příchutě, kečup, kekсы, koláče s náplní, konzervační sůl, koření, kroupy pro lidskou spotřebu, krupice, kuchyňská sůl, kukuřice (mletá -), kukuřice (pražená -), kukuřičná kaše, kukuřičná mouka, kukuřičné vločky, kukuřičný škrob, kukuřičný šrot, kurkuma jako potrava, kvas do těsta (kvasnice), kvasinky, kvasnice, kypřiči prášek, led (přírodní nebo umělý), led na osvětlení, ledový čaj, lékořice, lepek (přidávky pro kulinářské účely), lepek jako potrava, listové těsto, lněné semeno pro lidskou spotřebu, loupáný oves, lupínky, vločky (obilné), majonéza, makaróny (těstoviny), makaróny (cukroví), maltóza (sladový cukr), mandlové cukrovinky, mandlové těsto, marcipán, marinády, marinády (chuťové přísady), máslové, tukové těsto, masové paštiky zapečené v těstě, masové pirožky, masové šťávy (omáčka), med, medovíčky, perníky, melasa, melasový sirup, mentol do cukrovinek, mentolové cukrovinky, mořská voda (na vaření), mouka (výrobky z -), mouka, muesli, muškátové ořechy, nápoje (přísady do -) jiné než esence, nápoje na bázi čaje, nekynutý chléb, nové koření, kořenící směsí, nudle, občerstvení (na bázi cereálií), občerstvení (na bázi rýže), ocet, omáčka na těstoviny, omáčka sójová ostrá, omáčky (chuťové přísady), omáčky (masové -), oplátky, oves (mletý -), ovesná kaše (mléčná -), ovesná mouka, ovesné vločky, palačinky, palmový cukr, paprika (koření), pasta (ze sójových bobů) (přísada), pastilky (cukrovinky), pečivo (příchutě do -), s výjimkou esencí, pečivo jemné, pečivo s masovou náplní, pěny (čokoládové -), pěny (dezerty -) (zákusky), pepř, pesto (omáčka), pirožky s masem, pивní ocet, pizzy, pojiva do uzennin, pokrmů z nudlí (hotové), polevy, polevy (ovocné -) (omáčky), popcorn (vločky obilní), potravinářská mouka, potraviny (škrobové -), potraviny na bázi ovsu, potraviny z mouky, pralinky, prášek do pečiva, prášky (zmrzlinové -), prášky na výrobu zmrzliny, propolis, příchutě (aroma), příchutě do nápojů, s výjimkou éterických olejů, příchutě do pečiva s výjimkou éterických olejů, příchutě do potravin (s výjimkou esencí a éterických olejů),

příchutě, s výjimkou éterických olejů, přísady do zmrzlin (pojiva), pšeničná mouka (výrazková -), pšeničné klíčky pro lidskou spotřebu, pudinky, quiche (slaný koláč), rajčatová omáčka, ravioli, rohlíky, rýže, rýžové koláčky, ságo, sedlina vaječná, semolina (pšeničná hrubá mouka), sendviče, skořice (koření), slad pro lidskou spotřebu, sladidla (přírodní -), sladké dřevo (cukrovinka), sladový výtažek jako potrava, soda, bikarbona pro kuchyňské účely (soda na pečení), sójová mouka, strouhanka, suchary, sůl na konzervování potravin, sůl s přidávkem mletých semen celeru, sušenky, sušenky (máslové), biskvity, suši, šafrán (koření), šerbet (zmrzlinový nápoj), škrob jako potrava, žákusky, omáčky jako potrava, šlehačka (přípravky na ztužení -), špagety, šťáva (rajčatová -), tabbouleh (libanonský salát), tabletky (cukrovinky), tacos, tapioka, tapioková mouka jako potrava, těsta, těsto (mandlové -), těsto na koláče, těstoviny, tortily, trestí (do potravin), nikoliv pro lékařské účely, vanilín (vanilková náhražka), vanilka (příchutě), vánoční stromky (cukrovinky na zdobení -), včelí mateří kašička, vermicelli (vlasové nudle, svitky), vinný kámen pro kulinářské účely, vlasové nudle (svitky), vermicelli, výrobky z obilnin, zahušťovací přípravky na kuchyňské použití, zákusky, koláče, zálivky (na ochucení), zálivky na saláty, zázvor, zjemňující látky (na maso -) pro domácnost, zmrzliny na vodové bázi a ledové tříště, zmrzlina, zmrzlina (pojiva jako přísady do -), zmrzlinové poháry, želé (ovocné) (cukrovinky), žemle (sladké -), žvýkačky; (31) algarovila (řasa) pro živočišnou spotřebu, aloe vera rostliny, arašidové pokrutiny pro zvířata, arašidy čerstvé, bobule jalovce, bobule, čerstvé ovoce, boby kakaové syrové, bochnice, borové šišky, bourec morušový, brambory čerstvé, bylinky čerstvé polévkové jako koření, cibule čerstvá (zelenina), cibule květinové, citróny čerstvé, citrusové ovoce, cukrová třtina vylisovaná (surovina), čekanka salátová, čerstvé kašany, čerstvé ovoce, čočka (čerstvá), dobytek (potrava pro -), domácí zvířata (vonný písek pro -) (stelivo), droždí pro zvířecí spotřebu, drůbež (živá zvířata), dřevěné třísky na výrobu papírenské buničiny (celulózy), dřevo surové, fazole čerstvé, hlávkový salát čerstvý, hospodářská zvířata, hospodářské zvířectvo (přípravky na výkrm -), houby čerstvé, hrách čerstvý, hrozny čerstvé, humří živí, chaluhy pro lidskou konzumaci nebo pro zvířata, chléb svatojánský (lusky rohovníku), chmel, chmelové šišky, chovatelské, čistitelské produkty, ječmen, jikry rybí, keře, křoví, klíčky semen pro botanické účely, kmene stromů, kokosové skořápky, kolové oříšky (plody kolovívníku), kopa, kopřivy, korek surový, korýši živí, kořeny čekankové, kořeny jedlé, krmivo suchá pro zvířata, krmivo pro zvířata (vápno do -), krmivo suché, krmivo, píče, krmné směsi na výkrm hospodářských zvířat, kroupy pro drůbež, křoví, keře, kukuřice, kulatina dřevěná neodkorněná, kultura houbová na výsev (podhoubí), kůra surová, květinové cibulek, květiny (věnce z přírodních -), květiny sušené na ozdobu, květiny živé, langusty (živé), lanýž, lanýž, lihovnický odpad pro živočišnou spotřebu, listy palmovníku, palmové listy, lněná mouka pro zvířecí spotřebu, lněné semeno pro zvířecí spotřebu, mandle (ovoce), matoliny (výlisky ovoce), měkkýši (živí), mláto, moučka arašidová pro zvířata, moučka lněná (suché krmivo), moučka pro zvířata, moučka rybí pro zvířecí spotřebu, moučka rýžová jako krmivo, mulč slaměný (materiál na přikrytí povrchu půdy), nápoje pro domácí zvířata, návnady (živé rybářské -), nosnice (přípravky pro -), drůbež, obilná zrna v nezpracovaném stavu, obilninové zbytkové produkty, pro živočišnou spotřebu, okurky čerstvé, olejnatá pokrutina, olivy čerstvé, ořechy kokosové, oříšky (ovoce), oříšky lískové, otruby, otruby jako krmná směs pro živočišnou spotřebu, oves setý, palmy, palmovníky, paprika (rostlina), píče, krmivo, pískový papír pro domácí zvířata (stelivo), podestýlka (výrobky pro zvířata), pochoutky a odměny ke živčení pro zvířata, pokrutina kukuřičná pro dobytek, pokrutina řepková pro dobytek, pomeranče, pórek čerstvý, potěr (jikry) potrava pro domácí zvířata, potrava pro hovězí dobytek, potrava pro ptactvo, potrava pro zvířata, přípravky posilující pro zvířata, psí suchary, pšenice, pšeničné klíčky pro zvířecí spotřebu, pyl (surovina), raci živí, rašelina jako podestýlka, rebarbora, reveň, réva vinná, rostlinná semena, rostliny, rostliny, sušené pro dekoraci, růže (keře), ryby (živé návnady na -), ryby živé, rýže neopracovaná (natural), řepa jedlá, řepková pokrutina pro dobytek, řezivo neočištěné od kůry, sadba, sazence, semena rostlin, seno, sépie (kosti pro ptáky), sezam, skořápky kokosového ořechu, slad na výrobu piva a lihovin, sláma jako krmivo, sláma jako podestýlka, slaměnky pro dekoraci, slaměný mulč (materiál na přikrytí povrchu půdy), stelivo (výrobky pro zvířata), stromy (jako rostliny), stromy (kmene -), sůl pro dobytek, sumýši (živí), sušené rostliny (slaměnky) pro dekoraci, špenát, čerstvý, šrot pro zvířata, trávníky (přírodní -), třísky dřevěné na výrobu papírenské buničiny (celulózy), třtina cukrová, tykev, tykev turek, ústřice živé, vajíčka bource morušového, vánoční stromečky, vápno do krmiva pro zvířata, vejce na lhnutí (oploďněná -), věnce z přírodních květů, výkrm zvířat (přípravky pro -), výpalky vinné (zbytky od výroby vína), výživa pro domácí zvířata, zelenina čerstvá, zrní (obilniny), zrní

(semena), zrní pro živočišnou spotřebu, zvířata (krmivo pro -), žito, živá zvířata; (35) administrativní zpracování nákupních objednávek, agentury umělecké (obchodní vedení -), aktualizování reklamních materiálů, analýzy nákladů, aranžování výkladů, daňové příznání (příprava a vyhotovení -), data (vyhledávání -) v počítačových souborech (pro třetí osoby), dodavatelské služby pro třetí osoby (nákup výrobků a služeb pro jiné podniky), dražby, efektivnost provozu a racionalizace práce (posuzování -), fakturace, fotokopírování, informace (obchodní nebo podnikatelské -), informační kanceláře (komerční -), inzerce poštu, kanceláře dovozní a vývozní, kancelářské stroje a zařízení (pronájem -), komerční informace a rady pro spotřebitele (spotřebitelská poradna), komerční informační kanceláře, komerční správa licencí na výrobky a služby ostatních, kopírování dokumentů, kopírování nebo rozmnožování (reprodukce) dokumentů, dokladů apod., maloobchodní nebo velkoobchodní služby pro farmaceutické, veterinární a sanitární přípravy a zdravotní materiál, marketing, marketingové studie, módní přehlídky pro reklamní účely (organizace -), nábor zaměstnanců, nákupní ceny, velkoobchodní ceny (analýzy -), nákupní objednávky (administrativní zpracování), obchodní a průmyslové podniky (pomoc při řízení -), obchodní činnost (pomoc při řízení -), obchodní management a podnikové poradenství, obchodní management pro sportovce, obchodní nebo podnikatelské informace (poskytování -), obchodní nebo podnikatelské poradenství (profesionální -), obchodní nebo podnikatelský průzkum, obchodní nebo podnikatelské šetření, obchodní reklama (pro třetí osoby -), oceňování obchodních podniků, organizování výstav (komerčních nebo reklamních), personální poradenství, podnikání (oceňování a odhady v oblasti -), podniky (služby poskytované v souvislosti se stěhováním -), pomoc při řízení obchodní činnosti, poradenství (odborné obchodní -), poradenství při vedení podniků, poradenství v obchodní činnosti, pořádání veletrhů pro obchodní a reklamní účely, pracovní úřady (zprostředkovatelný práce), prezentace výrobků v komunikačních médiích pro účely maloobchodu, prodej po telefonu (telemarketing), produkce (výroba) reklamních filmů, prognózy (hospodářské nebo ekonomické -), pronájem foto kopírovacích strojů, pronájem prodejních automatů, pronájem reklamní doby v komunikačních médiích, pronájem reklamních materiálů, pronájem reklamních ploch, provozní audit, průzkum trhu, průzkum veřejného mínění, předplatné (zajišťování předplatného) telekomunikačních služeb (pro ostatní), předvádění (služby modelek), pro reklamní účely a podporu prodeje, předvádění zboží, překlad informací do počítačových databází, přemísťování (stěhování) provozů, podniků (služby týkající se -), přemísťování (stěhování), přepisování, příprava inzertních sloupků, příprava mezd a výplatních listin, psaní na stroji, psaní reklamních textů, psychologické testování pro výběr zaměstnanců, reklama, reklama on line v počítačové síti, reklamní agentury, reklamní materiály (pronájem -), reklamní materiály, (zasílání zákazníkům -), reklamní materiály (aktualizování -), reklamní texty (vydávání, zveřejňování, oznámení, vyhlášení, publikování -), rozhlasová reklama, rozšiřování reklamních materiálů zákazníkům (letáky, prospekty, tisky, vzorky), rozšiřování reklamních nebo inzertních materiálů, rozšiřování vzorků (zboží), řízení (poradenské služby obchodní nebo podnikatelské), řízení obchodních nebo průmyslových podniků (poskytování pomoci při -), sekretářské služby, sestavování statistik, služby (telefonní vzkazy, dotazy), služby v oblasti grafické úpravy pro reklamní účely, služby v oblasti srovnávání cen, služby, poradenství v obchodní činnosti, správa hotelů, styky s veřejností, subdodatelské služby, (obchodní pomoc), systemizace informací do počítačových databází, telefonní služby (vzkazy) pro nepříjmové, televizní reklama, těsnopis, stenografie, účetnictví, účty (sestavování výpisů z -), vedení kartoték v počítači, vedení knih (účetních), venkovní reklama, vydávání reklamních nebo náborových, propagačních a inzertních textů, vyhledávání dat v počítačových souborech (pro třetí osoby), vyhledávání sponzorů, vyhledávání umístění nákladních vozů pomocí počítače, vylepování plakátů, výpisy z účtů (provádění -), výstřížková služba na zprávy, vzorky zboží (distribuce -), zajišťování novinového předplatného (pro předplatitele), zpracování textů, zprostředkovatelný práce.

(730) **Kabakov Ievgen**, U Zvonářky 2536, Praha 2, 12000, CZ

(740) Machytková, Sedláček, Vaca & spol., advokátní kancelář, JUDr. Mariana Machytková, Dlouhá 705/16, Praha 1, 11000

(210) **O-513433**

(220) 09.05.2014

(320) 09.05.2014

(511) 29, 30, 31, 35

(540)

**Testini**

(510) (29) ajvar (konzervované papriky), algináty pro kulinářské účely, aloe vera připravená pro lidskou konzumaci, ančovičky (sardele), arašídové máslo, arašidy (zpracované -), bílek (vaječný -), bílkovina pro kulinářské účely, bílkovinné mléko, bramborové lupínky, bramborové lupínky s nízkým obsahem tuku, bramborové vločky, brusinkový kompot (kompot), bujón, vývar, bujóny, vývary (přípravky na -), cibule (konzervovaná -), česnek (konzervovaný -), česnek (konzervovaný -), čočka konzervovaná, datle, drůbež (neživá), dřev (ovocná -), džemy, fazole (konzervované -), fermenty (mléčné) pro kulinářské účely, garnát (mořský rak) (neživý), grilované mořské řasy, hlemýžďí vejce (na konzumaci), hnízda ptačí jedlá, hrách (konzervovaný -), hranolky (bramborové), hrozinky, hummus (pasta z cizrny), humři (neživí), huspeniny, jablečné pyré, játra, játrová paštika, jedlá želatina, jedlé oleje, jedlé tuky, jelito, jelito, krvavá tlačěnka, jogurt, kakaové máslo, kandované ovoce, kaviár, kefir, kefir, kimči (fermentovaný zeleninový pokrm), klobásy, salámy, párky, koblihy plněné brambory, kokos sušený (kokosová moučka), kokosové máslo, kokosový olej, kokosový tuk, kompoty, zavařenina, koncentrované vývary, kondenzované mléko, konzervy masové, konzervy rybí, konzervy zeleninové, korýši (s výjimkou živých), kostní olej, konzumní, krevety (neživé), krokety, kukly housenek bource morušového k lidské výživě, kukuřičný olej, kumys (mléčný nápoj), kůry ovocné, kysané mléko, kyselé zelí, langusty (neživé), langusty, s výjimkou živých, lanýže (konzervované -), lecitin pro kulinářské účely, lněný olej pro kulinářské účely, losos, lůj (jedlý -), mandle mleté, margarín, marmeláda, máslo, maso, maso (konzervované -), masové extrakty, měkkýši (neživí), mléčné koktejly mléčné nápoje (s vysokým obsahem mléka), mléčné výrobky, mléko, morek jako potrava, moučka rybí pro lidskou spotřebu, mražené ovoce, mražené ovoce - slazené, mušle (neživé), mušle jedlé (neživé), nakládaná zelenina, nakládané okurky, nasolené potraviny, občerstvení na bázi ovoce, olej řepkový jedlý, olivový olej (jedlý -), olivy konzervované, oříškočokoládové máslo, ořišky zpracované, ovoce (kandované -) ovoce (konzervované -), ovoce konzervované, ovoce naložené v alkoholu, ovocná dřev, ovocné kůry, ovocné lupínky, ovocné rosoly, ovocné saláty, palmové ořechy (jedlý olej z -), palmový olej (jedlý), pektin pro kulinářské účely, pěny (rybí -), pěny (zeleninové -), plátky (rybí -), polévky (přípravky na výrobu -), potraviny (solené -), potraviny z ryb, proteinové mléko, příslušené ovoce (naložené v cukru), pyl jako potrava, raci (s výjimkou živých), rajčatová šťáva na vaření, rajčatový protlak, ryazhenka (fermentované pečené mléko), rybí jikry (zpracované -), rybí plátky (file), ryby (konzervované -), ryby (potravinařské výrobky z -), ryby ve slaném nálevu, ryby, s výjimkou živých, sardinky, semena (zpracovaná -), semena (zpracovaná slunečnicová -), sezamový olej, slanečci, sledí, slanina, slunečnicový olej (jedlý -), smetana, smetana, smetana (zakysaná), sójové boby, konzervované jako potrava, sójové mléko (náhražka mléka), sumýši (neživí), sušená vejce, syrovátka, sýry, syřidlo, šlehačka, šunka, tahini (pasta ze sezamových semínek), tofu, tuk (kokosový -), tukové pomazánky na chléb, tukové substance na výrobu jedlých tuků, tuňák, tvaroh, ústřice, s výjimkou živých, uzeniny, uzeniny v těstě, vaječný likér (nealkoholický -), vejce (sušená -), vejce, vepřové maso, vepřové sádlo, vnitřnosti, droby, dršťky, výtazky masové, výtazky z chaluhy jako potrava, vývary (bujóny), polévky, vývary (koncentráty pro -), zázvorový džem, zelenina (konzervovaná -), zelenina (sušená -) zelenina (vařená -), zelenina v pikantním nálevu, zeleninové polévky, zeleninové saláty, zeleninové šťávy na vaření, zvěřina, žampiony, konzervované, želatina, želatina jedlá, žlutek; (30) anýz (semena), arašídové cukrovinky, aromatické přípravy do potravin, badyán, bonbóny, bramborová moučka pro lidskou spotřebu, bylinky zahradní (konzervované -) (koření), cereální tyčinky, cereální tyčinky s vysokým obsahem proteinů, cikorka (čekanka) jako kávová náhražka, cukr, cukroví, cukroví (mentolové -), cukrovinky, cukrovinky k ozdobení vánočních stromků, čaj (ledový -), čaj (nápoje na bázi -), čaj, čátní (indické směsi) (chuťové přísady), čokoláda, čokoládové nápoje, čokoládové nápoje s mlékem, dorty, droždí, fazole (moučka z -), fondány

(cukrovinky), glazura na šunku, glukóza pro kulinářské účely, hořčice, hořčicová moučka, housky, hřebíček (koření), chaluhy (koření), chalva (cukroví), cheesburgry (sendviče), chléb, chuťové přísady, jamí závitky, ječmen (loupáný -), ječmen (mletý -), ječmen (mouka z -), jemné pečivo, jogurtová zmrzlina, kakao, kakaové nápoje, kakaové nápoje s mlékem, kandys, kapary, karamely (bonbóny), kari (koření), kaše ovesná (mléčná -), káva, káva, nepražená, kávové náhražky, kávové náhražky rostlinného původu, kávové nápoje, kávové nápoje s mlékem, kávové příchutě, kečup, keksy, koláče s náplní, konzervační sůl, koření, kroupy pro lidskou spotřebu, krupice, kuchyňská sůl, kukuřice (mletá -), kukuřice (pražená -), kukuřičná kaše, kukuřičná mouka, kukuřičné vločky, kukuřičný škrob, kukuřičný šrot, kurkuma jako potrava, kvas do těsta (kvasnice), kvasinky, kvasnice, kypřiči prášek, led (přírodní nebo umělý), led na osvěžení, ledový čaj, lékořice, lepek (přidávky pro kulinářské účely), lepek jako potrava, listové těsto, lněné semeno pro lidskou spotřebu, loupáný oves, lupínky, vločky (obilné), majonéza, makaróny (těstoviny), makaróny (cukroví), maltóza (sladový cukr), mandlové cukrovinky, mandlové těsto, marcipán, marinády, marinády (chuťové přísady), máslové, tukové těsto, masové paštiky zapečené v těstě, masové pirožky, masové šňávy (omáčka), med, medovniki, perníky, melasa, melasový sirup, mentol do cukrovinek, mentolové cukrovinky, mořská voda (na vaření), mouka (výrobky z -), mouka, muesli, muškátové ořechy, nápoje (přísady do -) jiné než esence, nápoje na bázi čaje, nekynutý chléb, nové koření, koření směsi, nudle, občerstvení (na bázi cereálií), občerstvení (na bázi rýže), ocet, omáčka na těstoviny, omáčka sójová ostrá, omáčky (chuťové přísady), omáčky (masové -), oplátky, oves (mletý -), ovesná kaše (mléčná -), ovesná mouka, ovesné vločky, palačinky, palmový cukr, paprika (koření), pasta (ze sójových bobů) (přísada), pastilky (cukrovinky), pečivo (přichutě do -), s výjimkou esencí, pečivo jemné, pečivo s masovou náplní, pěny (čokoládové -), pěny (dezerty -) (zákusky), pepř, pesto (omáčka), pirožky s masem, pивní ocet, pizzy, pojiva do uzenin, pokrmý z nudlí (hotové), polevy, polevy (ovocné -) (omáčky), popcorn (vločky obilní), potravinářská mouka, potraviny (škrobovitě -), potraviny na bázi ova, potraviny z mouky, pralinky, prášek do pečiva, prášky (zmrzlinové -), prášky na výrobu zmrzliny, propolis, příchutě (aroma), příchutě do nápojů, s výjimkou éterických olejů, příchutě do pečiva s výjimkou éterických olejů, příchutě do potravin (s výjimkou esencí a éterických olejů), příchutě, s výjimkou éterických olejů, přísady do zmrzlin (pojiva), pšeničná mouka (výrazková -), pšeničné klíčky pro lidskou spotřebu, pudinky, quiche (slaný koláč), rajčatová omáčka, ravioli, rohlíky, rýže, rýžové koláčky, ságo, sedlina vaječná, semolina (pšeničná hrubá mouka), sendviče, skořice (koření), slad pro lidskou spotřebu, sladidla (přírodní -), sladké dřevo (cukrovinka), sladový výtažek jako potrava, soda bikarbóna pro kuchyňské účely (soda na pečeni), sójová mouka, strouhanka, suchary, sůl na konzervování potravin, sůl s přídavkem mletých semen celeru, sušenky, sušenky (máslové), biskvity, suší, šafrán (koření), šerbet (zmrzlinový nápoj), škrob jako potrava, škrobové výrobky jako potrava, šlehačka (přípravky na ztužení -), špagety, šťáva (rajčatová -), tabbouleh (libanonský salát), tabletky (cukrovinky), tacos, tapioka, tapioková mouka jako potrava, těsta, těsto (mandlové -), těsto na koláče, těstoviny, tortily, trestí (do potravin), nikoliv pro lékařské účely, vanilin (vanilková náhražka), vanilka (příchutě), vůňovní stromky (cukrovinky na zdobení -), včelí mateří kašička, vermicelli (vlasové nudle, svitky), vinný kámen pro kulinářské účely, vlasové nudle (svitky), vermicelli, výrobky z obilnin, zahušťovací přípravky na kuchyňské použití, zákusky, koláče, zálivky (na ochucení), zálivky na saláty, zázvor, zjemňující látky (na maso -) pro domácnost, zmrzliny na vodové bázi a ledové tříště, zmrzlina, zmrzlina (pojiva jako přísady do -), zmrzlinové poháry, želé (ovocné) (cukrovinky), žemle (sladké -), žvýkačky; (31) algarovila (řasa) pro živočišnou spotřebu, aloe vera rostliny, arašidové pokruty pro zvířata, arašidy čerstvé, bobule jalovce, bobule, čerstvé ovoce, boby kakaové syrové, bochnice, borové šišky, bourec morušový, brambory čerstvé, bylinky čerstvé polévkové jako koření, cibule čerstvá (zelenina), cibule květinové, citróny čerstvé, citrusové ovoce, cukrová třtina vylisovaná (surovina), čekanka salátová, čerstvé kaštiny, čerstvé ovoce, čocka (čerstvá), dobytek (potrava pro -), domácí zvířata (vonný písek pro -) (stelivo), droždí pro zvířecí spotřebu, drůbež (živá zvířata), dřevěné třísky na výrobu papírenské buničiny (celulózy), dřevo surové, fazole čerstvé, hlávkový salát čerstvý, hospodářská zvířata, hospodářské zvířectvo (přípravky na výkrm -), houby čerstvé, hrách čerstvý, hrozny čerstvé, humři živí, chaluhy pro lidskou konzumaci nebo pro zvířata, chléb svatojánský (lusky rohovníku), chmel, chmelové šišky, chovatelské, pěstitelské produkty, ječmen, jikry rybí, keře, křoví, klíčky semen pro botanické účely, kmety stromů, kokosové skořápky, kolové oříšky (plody kolovníku), kopro, kopřivy, korek surový, korýši živí, kořeny čekankové, kořeny jedlé, krmiva suchá pro zvířata, krmivo pro zvířata (vápno do -),

krmivo suché, krmivo, píce, krmné směsi na výkrm hospodářských zvířat, kroupy pro drůbež, křoví, keře, kukuřice, kulatina dřevěná neodkorněná, kultura houbová na výsev (podhoubí), kůra surová, květinové cibule, květiny (věnce z přírodních -), květiny sušené na ozdobu, květiny živé, langusty (živé), lanýže čerstvé, lihovarnický odpad pro živočišnou spotřebu, listy palmovníku, palmové listy, lněná mouka pro zvířecí spotřebu, lněné semeno pro zvířecí spotřebu, mandle (ovoce), matoliny (výlisky ovoce), měkkýši (živí), mláto, moučka arašidová pro zvířata, moučka lněná (suché krmivo), moučka pro zvířata, moučka rybí pro zvířecí spotřebu, moučka rýžová jako krmivo, mulč slaměný (materiál na přikrytí povrchu půdy), nápoje pro domácí zvířata, návnady (živé rybářské -), nosnice (přípravky pro -), drůbež, obilná zrna v nezpracovaném stavu, obilninové zbytkové produkty, pro živočišnou spotřebu, okurky čerstvé, olejná pokrutina, olivy čerstvé, ořechy kokosové, oříšky (ovoce), oříšky lískové, otruby, otruby jako krmná směs pro živočišnou spotřebu, oves setý, palmy, palmovníky, paprika (rostlina), píce, krmivo, pískový papír pro domácí zvířata (stelivo), podestýlka (výrobky pro zvířata), pochoutky a odměny ke žvýkání pro zvířata, pokrutina kukuřičná pro dobytek, pokrutina řepková pro dobytek, pomeranč, pórek čerstvý, potěr (jikry) potrava pro domácí zvířata, potrava pro hovězí dobytek, potrava pro ptactvo, potrava pro zvířata, přípravky posilující pro zvířata, psí suchary, pšenice, pšeničné klíčky pro zvířecí spotřebu, pyl (surovina), raci živí, rašelina jako podestýlka, rebarbora, reveň, réva vinná, rostlinná semena, rostliny, rostliny, sušené pro dekoraci, růže (keře), ryby (živé návnady na -), ryby živé, rýže neopracovaná (natural), řepa jedlá, řepková pokrutina pro dobytek, řezivo neочиštěné do kůry, sadba, sazenice, semena rostlin, seno, sépie (kosti pro ptáky), sezam, skořápky kokosového ořechu, slad na výrobu piva a lihovin, sláma jako krmivo, sláma jako podestýlka, slaměny pro dekoraci, slaměný mulč (materiál na přikrytí povrchu půdy), stelivo (výrobky pro zvířata), stromy (jako rostliny), stromy (kmety -), sůl pro dobytek, sumýši (živí), sušené rostliny (slaměny) pro dekoraci, špenát, čerstvý, šrot pro zvířata, trávníky (přírodní -), třísky dřevěné na výrobu papírenské buničiny (celulózy), třtina cukrová, tykev, tykev turek, ústřice živé, vajíčka bource morušového, vůňovní stromečky, vápno do krmiva pro zvířata, vejce na luhnutí (opodněná -), věnce z přírodních květů, výkrm zvířat (přípravky pro -), výpalky vinné (zbytky do výroby vína), výživa pro domácí zvířata, zelenina čerstvá, zrní (obilniny), zrní (semena), zrní pro živočišnou spotřebu, zvířata (krmivo pro -), žito, živá zvířata; (35) administrativní zpracování nákupních objednávek, agentury umělecké (obchodní vedení -), aktualizování reklamních materiálů, analýzy nákladů, aranžování výkladů, daňové příznání (příprava a vyhotovení -), data (vyhledávání -) v počítačových souborech (pro třetí osoby), dodavatelské služby pro třetí osoby (nákup výrobků a služeb pro jiné podniky), dražby, efektivnost provozu a racionalizace práce (posuzování -), fakturace, fotokopírování, informace (obchodní nebo podnikatelské -), informační kanceláře (komerční -), inzerce poštou, kanceláře dovozní a vývozní, kancelářské stroje a zařízení (pronájem -), komerční informace a rady pro spotřebitele (spotřebitelská poradna), komerční informační kanceláře, komerční správa licencí na výrobky a služby ostatních, kopírování dokumentů, kopírování nebo rozmnožování (reprodukce) dokumentů, dokladů apod., maloobchodní nebo velkoobchodní služby pro farmaceutické, veterinární a sanitární přípravky a zdravotní materiál, marketing, marketingové studie, módní přehlídky pro reklamní účely (organizace -), nábor zaměstnanců, nákupní ceny, velkoobchodní ceny (analýzy -), nákupní objednávky (administrativní zpracování), obchodní a průmyslové podniky (pomoc při řízení -), obchodní činnost (pomoc při řízení -), obchodní management a podnikové poradenství, obchodní management pro sportovce, obchodní nebo podnikatelské informace (poskytování -), obchodní nebo podnikatelské poradenství (profesionální -), obchodní nebo podnikatelský průzkum, obchodní nebo podnikatelské šetření, obchodní reklama (pro třetí osoby -), oceňování obchodních podniků, organizování výstav (komerčních nebo reklamních), personální poradenství, podnikání (oceňování a odhady v oblasti -), podniky (služby poskytované v souvislosti se stěhováním -), pomoc při řízení obchodní činnosti, poradenství (obdobné obchodní -), poradenství při vedení podniků, poradenství v obchodní činnosti, pořádání veletrhů pro obchodní a reklamní účely, pracovní úřady (zprostředkovatelny práce), prezentace výrobků v komunikačních médiích pro účely maloobchodu, prodej po telefonu (telemarketing), produkce (výroba) reklamních filmů, prognózy (hospodářské nebo ekonomické -), pronájem foto kopírovacích strojů, pronájem prodejních automatů, pronájem reklamní doby v komunikačních médiích, pronájem reklamních materiálů, pronájem reklamních ploch, provozní audit, průzkum trhu, průzkum veřejného mínění, předplatné (zajišťování předplatného) telekomunikačních služeb (pro ostatní), předvádění (služby modelek), pro reklamní účely a podporu prodeje, předvádění zboží, překlad informací do

počítačových databází, přemísťování (stěhování) provozů, podniků (služby týkající se -), přemísťování (stěhování), přepisování, příprava inzertních sloupků, příprava mezd a výplatních listin, psaní na stroji, psaní reklamních textů, psychologické testování pro výběr zaměstnanců, reklama, reklama on line v počítačové síti, reklamní agentury, reklamní materiály (pronájem -), reklamní materiály, (zasílání zákazníkům -), reklamní materiály (aktualizování -), reklamní texty (vydávání, zveřejňování, oznámení, vyhlášení, publikování -), rozhlasová reklama, rozšiřování reklamních materiálů zákazníkům (letáky, prospekty, tisky, vzorky), rozšiřování reklamních nebo inzertních materiálů, rozšiřování vzorků (zboží), řízení (poradenské služby obchodní nebo podnikatelské), řízení obchodních nebo průmyslových podniků (poskytování pomoci při -), sekretářské služby, sestavování statistiky, služby (telefonní vzkazy, dotazy), služby v oblasti grafické úpravy pro reklamní účely, služby v oblasti srovnávání cen, služby, poradenství v obchodní činnosti, správa hotelů, styky s veřejností, subdodavatelské služby, (obchodní pomoc), systemizace informací do počítačových databází, telefonní služby (vzkazy) pro nepřítomné, televizní reklama, těsnopis, stenografie, účetnictví, účty (sestavování výpisů z -), vedení kartoték v počítači, vedení knih (účetních), venkovní reklama, vydávání reklamních nebo náborových, propagačních a inzertních textů, vyhledávání dat v počítačových souborech (pro třetí osoby), vyhledávání sponzorů, vyhledávání umístění nákladních vozů pomocí počítače, vylepování plakátů, výpisy z účtů (provádění -), výstřížková služba na zprávy, vzorky zboží (distribuce -), zajišťování novinového předplatného (pro předplatitele), zpracování textů, zprostředkovatelské práce.

- (730) **Kabakov Ievgen**, U Zvonářky 2536, Praha 2, 12000, CZ  
 (740) Machytková, Sedláček, Vaca & spol., advokátní kancelář, JUDr. Mariana Machytková, Dlouhá 705/16, Praha 1, 11000

(210) **O-513434**

(220) 09.05.2014

(320) 09.05.2014

(511) 29, 30, 31, 32, 33, 35

(540)



- (510) (29) ajvar (konzervované papriky), algináty pro kulinářské účely, aloe vera připravená pro lidskou konzumaci, ančovičky (sardele), arašídové máslo, arašídový (zpracované -), bílék (vaječný -), bílkovina pro kulinářské účely, bílkovinné mléko, bramborové lupínky, bramborové lupínky s nízkým obsahem tuku, bramborové vločky, brusinkový kompot (kompot), bujón, vývar, bujóny, vývary (přípravky na -), cibule (konzervovaná -), česnek (konzervovaný -), česnek (konzervovaný -), čočka konzervovaná, datle, drůbež (neživá), dřev (ovocná -), džemy, fazole (konzervované -), fermenty (mléčné) pro kulinářské účely, garnát (mořský rak) (neživý), grilované mořské řasy, hlemýžď vejce (na konzumaci), hnízda ptačí jedlá, hrách (konzervovaný -), hranolky (bramborové), hrozinky, hummus (pasta z cizrný), humři (neživí), huspeniny, jablečné pyré, játra, játrová paštika, jedlá želatina, jedlé oleje, jedlé tuky, jelito, jelito, krvavá tlačenka, jogurt, kakaové máslo, kandované ovoce, kaviár, kefir, kefir, kimčí (fermentovaný zeleninový pokrm), klobásy, salámy, párky, koblihy plněné brambory, kokos sušený (kokosová moučka), kokosové máslo, kokosový olej, kokosový tuk, kompoty, zavařenina, koncentrované vývary, kondenzované mléko, konzervy masové, konzervy rybí, konzervy zeleninové, koryši (s výjimkou živých), kostní olej, konzumní, krevety (neživé), krokety, kukly housenek bource morušového k lidské výživě, kukuřičný olej, kumys (mléčný nápoj), kůry ovocné, kysané mléko, kyselé zelí, langusty (neživé), langusty, s výjimkou živých, lanýže (konzervované -), lecitin pro kulinářské účely, lněný olej pro kulinářské účely, losos, lůj (jedlý -), mandle mleté, margarín, marmeláda, máslo, maso, maso (konzervované -), masové extrakty, měkčí (neživí), mléčné koktejly mléčné nápoje (s vysokým obsahem mléka), mléčné výrobky, mléko, morek jako potravina, moučka rybí pro lidskou spotřebu, mražené ovoce,

mražené ovoce - slazené, mušle (neživé), mušle jedlé (neživé), nakládaná zelenina, nakládané okurky, nasolené potraviny, občerstvení na bázi ovoce, olej řepkový jedlý, olivový olej (jedlý -), olivy konzervované, oříškočokoládové máslo, oříšky zpracované, ovoce (kandované -) ovoce (konzervované -), ovoce konzervované, ovoce naložené v alkoholu, ovocná dřev, ovocné kůry, ovocné lupínky, ovocné rosoly, ovocné saláty, palmové ořechy (jedlý olej z -), palmový olej (jedlý), pektin pro kulinářské účely, pěny (rybí -), pěny (zeleninové -), plátky (rybí -), polévky (přípravky na výrobu -), potraviny (solené -), potraviny z ryb, proteinové mléko, příslušené ovoce (naložené v cukru), pyl jako potravina, raci (s výjimkou živých), rajčatová šťáva na vaření, rajčatový protlak, ryazhenka (fermentované pečené mléko), rybí jikry (zpracované -), rybí plátky (filé), ryby (konzervované -), ryby (potravinářské výrobky z -), ryby ve slaném nálevu, ryby, s výjimkou živých, sardinky, semena (zpracovaná -), semena (zpracovaná slunečnicová -), sezamový olej, slanečci, sledi, slanina, slunečnicový olej (jedlý -), smetana, smetana, smetana (zakysaná), sójové boby, konzervované jako potravina, sójové mléko (náhražka mléka), sumýši (neživí), sušená vejce, sýrovátka, sýry, syřidlo, šlehačka, šunka, tahini (pasta ze sezamových semínek), tofu, tuk (kokosový -), tukové pomazánky na chléb, tukové substance na výrobu jedlých tuků, tuňák, tvaroh, ústřice, s výjimkou živých, uzeniny, uzeniny v těstě, vaječný likér (nealkoholický -), vejce (sušená -), vejce, vepřové maso, vepřové sádlo, vnitřnosti, droby, dršťky, výtažky masové, výtažky z chaluhy jako potravina, vývary (bujóny), polévky, vývary (koncentráty pro -), závorový džem, zelenina (konzervovaná -), zelenina (sušená -) zelenina (vařená -), zelenina v pikantním nálevu, zeleninové polévky, zeleninové saláty, zeleninové šťávy na vaření, zvěřina, žampiony, konzervované, želatina, želatina jedlá, žlutek; (30) anýz (semena), arašídové cukrovinky, aromatické přípravky do potravin, badyán, bombóny, bramborová moučka pro lidskou spotřebu, bylinky zahradní (konzervované -) (koření), cereální tyčinky, cereální tyčinky s vysokým obsahem proteinů, cikorka (čekanka) jako kávová náhražka, cukr, cukroví, cukroví (mentolové -), cukrovinky, cukrovinky k ozdobení vánočních stromků, čaj (ledový -), čaj (nápoje na bázi -), čaj, čátní (indické směsi) (chuťové přísady), čokoláda, čokoládové nápoje, čokoládové nápoje s mlékem, dorty, droždí, fazole (moučka z -), fondány (cukrovinky), glazura na šunku, glukóza pro kulinářské účely, hořčice, hořčicová moučka, housky, hřebíček (koření), chaluhy (koření), chalva (cukroví), cheesburgry (sendviče), chléb, chuťové přísady, jamí závitky, ječmen (loupáný -), ječmen (mletý -), ječmen (mouka z -), jemné pečivo, jogurtová zmrzlina, kakao, kakaové nápoje, kakaové nápoje s mlékem, kandys, kapary, karamely (bombóny), kari (koření), kaše ovesná (mléčná -), káva, káva, nepražená, kávové náhražky, kávové náhražky rostlinného původu, kávové nápoje, kávové nápoje s mlékem, kávové příchutě, kecup, keksy, koláče s náplní, konzervační sůl, koření, kroupy pro lidskou spotřebu, krupice, kuchyňská sůl, kukuřice (mletá -), kukuřice (pražená -), kukuřičná kaše, kukuřičná mouka, kukuřičné vločky, kukuřičný škrob, kukuřičný šrot, kurkuma jako potravina, kvas do těsta (kvasnice), kvasinky, kvasnice, kypřicí prášek, led (přírodní nebo umělý), led na osvětlení, ledový čaj, lékořice, lepek (přidávky pro kulinářské účely), lepek jako potravina, listové těsto, lněné semeno pro lidskou spotřebu, loupáný oves, lupínky, vločky (obilné), majonéza, makaróny (těstoviny), makaróny (cukroví), maltóza (sladový cukr), mandlové cukrovinky, mandlové těsto, marcipán, marinády, marinády (chuťové přísady), maslové, tukové těsto, masové paštiky zapečené v těstě, masové pirožky, masové šťávy (omáčka), med, medovníky, perníky, melasa, melasový sirup, mentol do cukrovinek, mentolové cukrovinky, mořská voda (na vaření), mouka (výrobky z -), mouka, muesli, muškátové ořechy, nápoje (přísady do -) jiné než esence, nápoje na bázi čaje, nekynutý chléb, nové koření, kořenící směsi, nudle, občerstvení (na bázi cereálií), občerstvení (na bázi rýže), ocet, omáčka na těstoviny, omáčka sójová ostrá, omáčky (chuťové přísady), omáčky (masové -), oplatky, oves (mletý -), ovesná kaše (mléčná -), ovesná mouka, ovesné vločky, palačinky, palmový cukr, paprika (koření), pasta (ze sójových bobů) (přísada), pastilky (cukrovinky), pečivo (příchutě do -), s výjimkou esenci, pečivo jemné, pečivo s masovou náplní, pěny (čokoládové -), pěny (dezerty -) (zákusky), pepř, pesto (omáčka), pirožky s masem, pivní ocet, pizzy, pojiva do uzenin, pokrmy z nudlí (hotové), polevy, polevy (ovocné -) (omáčky), popcorn (vločky obilní), potravinářská mouka, potraviny (škrobovitě -), potraviny na bázi ovsy, potraviny z mouky, pralinky, prášek do pečiva, prášky (zmrzlinové -), prášky na výrobu zmrzliny, propolis, příchutě (aroma), příchutě do nápojů, s výjimkou éterických olejů, příchutě do pečiva s výjimkou éterických olejů, příchutě do potravin (s výjimkou esenci a éterických olejů), příchutě, s výjimkou éterických olejů, přísady do zmrzlin (pojiva), pšeničná mouka (výrazková -), pšeničné klíčky pro lidskou spotřebu, pudinky, quiche (slaný koláč), rajčatová omáčka, ravioli, rohlíky, rýže, rýžové koláčky, ságo, sedlina vaječná, semolina (pšeničná hrubá mouka),

sendviče, skořice (koření), slad pro lidskou spotřebu, sladidla (přírodní -), sladké dřevo (cukrovinka), sladový výtažek jako potravina, soda bikarbóna pro kuchyňské účely (soda na pečení), sójová mouka, strouhanka, suchary, sůl na konzervování potravin, sůl s přidávkem mletých semen celeru, sušenky, sušenky (máslové), biskvity, suši, šafrán (koření), šerbet (zmrzlinový nápoj), škrob jako potrava, škrobové výrobky jako potrava, šlehačka (přípravky na ztužení -), špagety, šťáva (rajčatová -), tabbouleh (libanonský salát), tabletky (cukrovinky), tacos, tapioka, tapioková mouka jako potrava, těsta, těsto (mandlové -), těsto na koláče, těstoviny, tortily, trestí (do potravin), nikoliv pro lékařské účely, vanilin (vanilková náhražka), vanilka (příchut'), vánoční stromky (cukrovinky na zdobení -), včelí mateří kašička, vermicelli (vlasové nudle, svitky), vinný kámen pro kulinářské účely, vlasové nudle (svitky), vermicelli, výrobky z obilnin, zahušťovací přípravky na kuchyňské použití, zákusky, koláče, zálivky (na ochucení), zálivky na saláty, zázvor, zjemňující látky (na maso -) pro domácnost, zmrzliny na vodové bázi a ledové tříště, zmrzlina, zmrzlina (pojiva jako přísady do -), zmrzlinové poháry, želé (ovocné) (cukrovinky), žemle (sladké -), žvýkačky; (31) algarovila (řasa) pro živočišnou spotřebu, aloe vera rostlina, arašídové pokrutiny pro zvířata, arašidy čerstvé, bobule jalovce, bobule, čerstvé ovoce, boby kakaové syrové, bochnice, borové šišky, bourec morušový, brambory čerstvé, bylinky čerstvé polévkové jako koření, cibule čerstvá (zelenina), cibule květinové, citrony čerstvé, citrusové ovoce, cukrová třtina vylisovaná (surovina), čekanka salátová, čerstvé kaštiny, čerstvé ovoce, čočka (čerstvá), dobytek (potrava pro -), domácí zvířata (vonný písek pro -) (stelivo), droždí pro zvířecí spotřebu, drůbež (živá zvířata), dřevěné třísky na výrobu papírenské buničiny (celulózy), dřevo surové, fazole čerstvé, hlávkový salát čerstvý, hospodářská zvířata, hospodářské zvířectvo (přípravky na výkrm -), houby čerstvé, hrách čerstvý, hrozny čerstvé, humří živí, chaluhy pro lidskou konzumaci nebo pro zvířata, chléb svatojánský (lusky rohovníku), chmel, chmelové šišky, chovatelské, pěstitelské produkty, ječmen, jikry rybí, keře, křoví, klíčky semen pro botanické účely, kmeny stromů, kokosové skořápky, kolové oříšky (plody kolovníku), kopra, kopřivy, korek surový, korýši živí, kořeny čekankové, kořeny jedlé, krmiva suchá pro zvířata, krmivo pro zvířata (vápno do -), krmivo suché, krmivo, píce, krmné směsi na výkrm hospodářských zvířat, kroupy pro drůbež, křoví, keře, kukuřice, kulatina dřevěná neodkorněná, kultura houbová na výsev (podhoubi), kůra surová, květinové cibulek, květiny (včetně z přírodních -), květiny sušené na ozdobu, květiny živé, langusty (živé), lanýže čerstvé, lihovarnický odpad pro živočišnou spotřebu, listy palmovníku, palmové listy, lněná mouka pro zvířecí spotřebu, lněné semeno pro zvířecí spotřebu, mandle (ovoce), matoliny (výlisky ovoce), měkkýši (živí), mláto, moučka arašídová pro zvířata, moučka lněná (suché krmivo), moučka pro zvířata, moučka rybí pro zvířecí spotřebu, moučka rýžová jako krmivo, mulč slaměný (materiál na překrytí povrchu půdy), nápoje pro domácí zvířata, návnady (živé rybářské -), nosnice (přípravky pro -), drůbež, obilná zrna v nezpracovaném stavu, obilninové zbytkové produkty, pro živočišnou spotřebu, okurky čerstvé, olejnatá pokrutina, olivy čerstvé, ořechy kokosové, oříšky (ovoce), oříšky lískové, otruby, otruby jako krmná směs pro živočišnou spotřebu, oves setý, palmy, palmovníky, paprika (rostlina), píce, krmivo, pískový papír pro domácí zvířata (stelivo), podestýlka (výrobky pro zvířata), pochoutky a odměny ke žvýkání pro zvířata, pokrutina kukuřičná pro dobytek, pokrutina řepková pro dobytek, pomeranče, pórek čerstvý, potěr (jikry) potrava pro domácí zvířata, potrava pro hovězí dobytek, potrava pro ptactvo, potrava pro zvířata, přípravky posilující pro zvířata, psí suchary, pšenice, pšeničné klíčky pro zvířecí spotřebu, pyl (surovina), raci živí, rašelina jako podestýlka, rebarbora, reveň, réva vinná, rostlinná semena, rostliny, rostliny, sušené pro dekoraci, rýže (keře), ryby (živé návnady na -), ryby živé, rýže neopracovaná (natural), řepa jedlá, řepková pokrutina pro dobytek, řezivo neочиštěné od kůry, sadba, sazenice, semena rostlin, seno, sépie (kosti pro ptáky), sezam, skořápky kokosového ořechu, slad na výrobu piva a lihovin, sláma jako krmivo, sláma jako podestýlka, slaměný mulč (materiál na překrytí povrchu půdy), stelivo (výrobky pro zvířata), stromy (jako rostliny), stromy (kmeny -), sůl pro dobytek, sumýši (živí), sušené rostliny (slaměnky) pro dekoraci, špenát, čerstvý, šrot pro zvířata, travníky (přírodní -), třísky dřevěné na výrobu papírenské buničiny (celulózy), třtina cukrová, tykev, tykev turek, ústřice živé, vajíčka bource morušového, vánoční stromečky, vápno do krmiva pro zvířata, vejce na línutí (oploďná -), větve z přírodních květů, výkrm zvířat (přípravky pro -), výpalky vinné (zbytky od výroby vína), výživa pro domácí zvířata, zelenina čerstvá, zrní (obilniny), zrní (semena), zrní pro živočišnou spotřebu, zvířata (krmivo pro -), žito, živá zvířata; (32) nealkoholické nápoje z aloe vera, aperitivy nealkoholické citronády, hroznový mošt (nekvašený), jablečný mošt (nealkoholický), koktejly nealkoholické, kvas (nealkoholické nápoje), lithná voda,

mandlové mléko (jako nápoj), minerální vody (nápoje), minerální vody (přípravky na výrobu -), mixované ovocné nebo zeleninové nápoje, mléko (arašídové -) (nápoj nealkoholický), mléko (mandlové -) (nápoj), mošty nápoje (nealkoholické na bázi medu), nápoje (nealkoholické -), nápoje (přípravky na výrobu -), nápoje iontové, nápoje na bázi medu (nealkoholické), nealkoholické nápoje, nealkoholické šťávy (nápoje z -), nealkoholické výtažky z ovoce, nektar ovocný (nealkoholický), orgeada (nealkoholický nápoj), ovocné šťávy, ovocné šťávy (nealkoholické nápoje z -), ovocné výtažky (nealkoholické -), pivní mladinka, pivo pražsky na přípravu šumivých nápojů, příchutě na výrobu nápojů, přípravky na výrobu sodovky, přípravky na výrobu (nápojů -), přípravky na výrobu likérů, rajčatová šťáva (nápoj), sarsaparilový nápoj nealkoholický, selterská voda, minerálka, sirupy na výrobu nápojů, sirupy pro limonády, sladové nápoje, sladové pivo, soda, sodovka (přípravky na výrobu -), stolové vody, syrovátkové nápoje, šerbety (nápoje), šumivá voda, šumivé nápoje (pastilky na výrobu -), tablety na přípravu šumivých nápojů, voda (sodová -), voda obsahující lithium, vody (nápoje), vody (stolní -), výtažky z chmele na výrobu piva, zázvorové pivo, zeleninové šťávy (nápoje); (33) alkoholické esence, alkoholické nápoje obsahující ovoce, alkoholické nápoje s výjimkou piv, alkoholické výtažky z ovoce, alkoholové extrakty, anýzový likér, aperitivy, arak (likér), brandy, curacao (pomerančový likér), destilované nápoje, digestiva (likéry a pálenky), digestiva (likéry hořké), esence do lihovin, gin, griotka, hruškový mošt (s alkoholem), jablečné mošty (s alkoholem), koktejly, lihoviny, likér anýzový, likéry, matolinové víno, medovina, mentolový likér, pálenky, neera (alkoholický nápoj na bázi cukrové třtiny), předmíchané alkoholické nápoje jiné než z piva, rum, rýže (lihovina z -), saké, víno, víno rýžové, vodka, whisky; (35) administrativní zpracování nákupních objednávek, agentury umělecké (obchodní vedení -), aktualizování reklamních materiálů, analýzy nákladů, aranžování výkladů, daňové příznání (příprava a vyhotovení -), data (vyhledávání -) v počítačových souborech (pro třetí osoby), dodavatelské služby pro třetí osoby (nákup výrobků a služeb pro jiné podniky), dražby, efektivnost provozu a racionalizace práce (posuzování -), fakturace, fotokopírování, informace (obchodní nebo podnikatelské -), informační kanceláře (komerční -), inzerce poštou, kanceláře dovozní a vývozní, kancelářské stroje a zařízení (pronájem -), komerční informace a rady pro spotřebitele (spotřebitelská poradna), komerční informační kanceláře, komerční správa licencí na výrobky a služby ostatních, kopírování dokumentů, kopírování nebo rozmnožování (reprodukce) dokumentů, doklady apod., maloobchodní nebo velkoobchodní služby pro farmaceutické, veterinární a sanitární přípravky a zdravotní materiál, marketing, marketingové studie, módní přehledky pro reklamní účely (organizace -), nábor zaměstnanců, nákupní ceny, velkoobchodní ceny (analýzy -), nákupní objednávky (administrativní zpracování), obchodní a průmyslové podniky (pomoc při řízení -), obchodní činnost (pomoc při řízení -), obchodní management a podnikové poradenství, obchodní management pro sportovce, obchodní nebo podnikatelské informace (poskytování -), obchodní nebo podnikatelské poradenství (profesionální -), obchodní nebo podnikatelský průzkum, obchodní nebo podnikatelské šetření, obchodní reklama (pro třetí osoby -), oceňování obchodních podniků, organizování výstav (komerčních nebo reklamních), personální poradenství, podnikání (oceňování a odhad v oblasti -), podniky (služby poskytované v souvislosti se stěhováním -), pomoc při řízení obchodní činností, poradenství (odborné obchodní -), poradenství při vedení podniků, poradenství v obchodní činnosti, pořádání veletrhů pro obchodní a reklamní účely, pracovní úřady (zprostředkovatelný práce), prezentace výrobků v komunikačních médiích pro účely maloobchodu, prodej po telefonu (telemarketing), produkce (výroba) reklamních filmů, prognózy (hospodářské nebo ekonomické -), pronájem foto kopírovacích strojů, pronájem prodejních automatů, pronájem reklamní doby v komunikačních médiích, pronájem reklamních materiálů, pronájem reklamních ploch, provozní audit, průzkum trhu, průzkum veřejného mínění, předplatné (zajišťování předplatného) telekomunikačních služeb (pro ostatní), předvádění (služby modelek), pro reklamní účely a podporu prodeje, předvádění zboží, překlad informací do počítačových databází, přemísťování (stěhování) provozů, podniků (služby týkající se -), přemísťování (stěhování), přepisování, příprava inzertních sloupků, příprava mezd a výplatních listin, psaní na stroji, psaní reklamních textů, psychologické testování pro výběr zaměstnanců, reklama, reklama on-line v počítačové síti, reklamní agentury, reklamní materiály (pronájem -), reklamní materiály (zasílání zákazníkům -), reklamní materiály (aktualizování -), reklamní texty (vydávání, zveřejňování, oznámení, vyhlášení, publikování -), rozhlasová reklama, rozšiřování reklamních materiálů zákazníkům (letáky, prospekty, tisky, vzorky), rozšiřování reklamních nebo inzertních materiálů, rozšiřování vzorků (zboží), řízení (poradenské služby obchodní nebo podnikatelské), řízení obchodních nebo

průmyslových podniků (poskytování pomoci při -), sekretářské služby, sestavování statistiky, služby (telefonní vzkazy, dotazy), služby v oblasti grafické úpravy pro reklamní účely, služby v oblasti srovnávání cen, služby, poradenství v obchodní činnosti, správa hotelů, styky s veřejností, subdodavatelské služby, (obchodní pomoc), systemizace informací do počítačových databází, telefonní služby (vzkazy) pro nepřítomné, televizní reklama, těsnopis, stenografie, účetnictví, účty (sestavování výpisů z -), vedení kartoték v počítači, vedení knih (účetních), venkovní reklama, vydávání reklamních nebo náborových, propagačních a inzertních textů, vyhledávání dat v počítačových souborech (pro třetí osoby), vyhledávání sponzorů, vyhledávání umístění nákladních vozů pomocí počítače, vylepování plakátů, výpisy z účtů (provádění -), výstřížková služba na zprávy, vzorky zboží (distribuce -), zajišťování novinového předplatného (pro předplatitele), zpracování textů, zprostředkovatelské práce.

(730) **Kabakov Ievgen**, U Zvonářky 2536, Praha 2, 12000, CZ

(740) Machytková, Sedláček, Vaca & spol., advokátní kancelář, JUDr. Mariana Machytková, Dlouhá 705/16, Praha 1, 11000

(210) **O-513459**

(220) 12.05.2014

(320) 12.05.2014

(511) 16, 20, 28, 35, 38, 41

(540)



(510) (16) atlasy, časopisy, fotografie, katalogy, knihy, noviny, mapy, reprodukce, tiskoviny, papír a výrobky z papíru, alba, bloky, časopisy, inzertní listy, kancelářské potřeby, katalogy, knihy, prospekty, manuály, fotografie, karty, obalový materiál zařazený ve třídě 16, publikace, brožury, periodika, informační produkty, plakáty, gratulace, pohlednice, kalendáře, samolepky, obtisky, omalovánky, mapy, obrazy, skládačky z papíru, tiskařské výrobky, reklamní a ozdobné předměty z papíru nebo lepenky, tapety; (20) busty, sochy, figurky a umělecká díla ze dřeva, vosku, sádry nebo umělých hmot, dekorativní předměty přenosné, kolébky, komody, rámy, zvířecí rohy, jelení parohy, vějíře, zástěny, zrcadla, výrobky ze dřeva, korku, rákosu, proutí, kostí, bambusu, náhražky všech těchto materiálů, nábytek a stavebnicový nábytkový systém, matrace, plastické výrobky, rolety; (28) hlavolamy; (35) inzertní, reklamní a propagační činnost prostřednictvím jakéhokoliv média, poskytování obchodních nebo podnikatelských informací, komerční využití Internetu, on-line inzerce, pomoc při řízení obchodní činnosti, marketing, průzkum a analýza trhu, organizování výstav a veletrhů ke komerčním a obchodním účelům, reprografické práce, odborné obchodní poradenství, zhotovování propagačních fotografií, pořizování kopií dokumentů, pronájem reklamních, informačních a komunikačních míst, administrativní práce, automatizované zpracování dat, vyhledávání dat v počítačových souborech, předvádění zboží; (38) elektronická pošta, počítačová komunikace, přenos zpráv a obrazových informací pomocí počítače, distribuce informací pomocí komunikace mezi sítěmi, zejména využitím Internetu, přenos informací po Internetu, služby přenosu publikací na nosičích přenášených po síti, přenos zpráv a obrazových informací pomocí počítače; (41) nakladatelská a vydavatelská činnost, vydávání knih, publikací, časopisů, a jiných titulů, také v elektronické formě, například na CD-ROM, DVD, korespondenční kurzy, organizování a vedení seminářů, přednášek a soutěží, zábava, vzdělávací informace, informace o možnostech zábavy a rekreace, klubové služby, organizování kulturních výstav.

(590) Barevná

(730) **Blahotová Pavlína**, Lešetínská 24, Praha 4, 14300, CZ

(210) **O-513462**

(220) 12.05.2014

(320) 12.05.2014

(511) 25, 35, 36

(540)



(510) (25) bundy sportovní, bundy sportovní s kapucí, čepice, čepice se štítkem, kalhoty, kombinézy (oděvy), konfekce, košile, oděvy tělocvičné, oděvy z kůže, oděvy z napodobenin kůže, opasky, pásky ke kalhotám, pláště, pokrývky hlavy, ponča, potítka, pyžama, rukavice, saka, spodní prádlo, sportovní tílka, svrchní kabáty, šály, trička, župany; (35) propagace prodeje pro třetí osoby, zprostředkování a uzavírání obchodních transakcí pro třetí osoby, služby obchodního zprostředkování pro třetí osoby v oblasti množstevních slev, marketing, obchodní činnost (pomoc při řízení), obchodní reklama (pro třetí osoby), poradenství v obchodní činnosti, poskytování obchodních informací prostřednictvím webových stránek, prezentace výrobků v komunikačních médiích pro účely maloobchodu, rady pro spotřebitele (komerční informace a rady pro -) (spotřebitelská poradna), reklama, reklama on-line v počítačové síti, reklama placená kliknutím; (36) finanční zprostředkovatelské služby, bankovníctví.

(730) **Cimburek Ludvík Ing.**, Puškinská 569, Kutná Hora, 28401, CZ

(210) **O-513587**

(220) 16.05.2014

(320) 16.05.2014

(511) 29, 31, 44

(540)



(510) (29) čerstvá vejce, vaječná melanž, vaječné směsi v prášku, vaječné bílky, vaječné žloutky, výrobky z vajec, vaječné konzervy, vejce vařená, vejce v nálevu, bílkoviny jako potrava; (31) vejce na líhnutí, drůbež (živá zvířata), nosnice, hospodářská zvířata, krmiva pro zvířata, zrní, zelenina čerstvá, živá zvířata; (44) chov zvířat, chov nosnic, chov brojlerů.

(730) **AGROPODNIK Hodonín a.s.**, Vacenovická 1271, Ratíškovice, 69602, CZ

(740) Ing. Václav Kratochvíl, Husníkova 2086/22, Praha 13, 15800

(210) **O-513609**

(220) 19.05.2014

(320) 19.05.2014

(511) 43

(540)



(510) (43) hostinská činnost, bary, kavárny, restaurace.  
(730) **Faltová Marika**, Žitná 657/13, Praha 1 - Nové Město, 11000, CZ

(210) **O-513667**  
(220) 20.05.2014  
(320) 20.05.2014  
(511) 16, 35, 41, 43  
(540)



(510) (16) tiskoviny všeho druhu spadající do této třídy; (35) propagační, reklamní a inzertní služby prostřednictvím jakéhokoliv média, pomoc při řízení obchodní činnosti, obchodní administrativa, kancelářské práce; (41) kulturní a vzdělávací aktivity, organizování a vedení konferencí, organizování a vedení kongresů, organizování a vedení seminářů, pořádání a řízení školení, pořádání kulturních akcí, organizování sportovních soutěží, nakladatelská a vydavatelská činnost; (43) služby zajišťující stravování a nápoje, dočasné ubytování.  
(730) **ČS MTB Team, s.r.o.**, Bořivojova 1780, Roztoky, 25263, CZ  
(740) **RETROPATENT s.r.o.**, Mgr. Kamil Kolátor, Dolní nám. 679/5, Jablonec nad Nisou, 46601

(210) **O-513998**  
(220) 02.06.2014  
(320) 02.06.2014  
(511) 9, 11, 17, 35  
(540)

**DAISYLED**

(510) (9) přístroje a nástroje vědecké, námořní, geodetické, fotografické, filmové, optické, přístroje pro vážení, měření, signalizaci, kontrolu (inspekci), záchranu a přístroje pro vyučování, přístroje a nástroje pro vedení, přepínání, přeměnu, akumulaci, regulaci nebo řízení elektrického proudu, přístroje pro záznam, převod, reprodukci zvuku nebo obrazu, nosiče dat magnetické, záznamové disky, kompaktní disky, DVD a ostatní

digitální záznamové nosiče, ústrojí pro přístroje na mince, pokladny registrační, kalkulačky, zařízení na zpracování dat, počítače, počítačový software, hasicí přístroje, přístroje, nástroje a kabely pro oblast elektřiny, přístroje a zařízení pro akumulaci a ukládání elektrické energie, přístroje a zařízení pro řízení elektrického proudu, fotovoltaická zařízení, elektrické a elektronické prvky, kabely a dráty, elektrické obvody a deskové obvody, elektroinstalační příslušenství zejména prodlužovací kabely, dráty a přípojovací kabely, rozdvójky, zásuvky, zástrčky, napájecí zdroje, transformátory, zdrojové transformátory, pohybová čidla, domovní zvonky, programátory, svorkovnice, relé, jističe, elektrické přípojky, kolektory, časované spínače aj., elektrické ovládací a rozvodné prvky, elektrické pojistky, spojky, přípojovací svorky, elektrické baterie a cívky akumulátory, nabíječky akumulátorů, pozorovací kamery, vnitřní telefony, domácí videotelefony, elektrické články, elektronky, optické přístroje, zvětšovače a korektory, optické zvětšovače, bezpečnostní, zabezpečovací, ochranná a signalizační zařízení, alarmy, poplašná zařízení a výstražná zařízení, zařízení pro kontrolu vstupu, signalizační přístroje, ochranné a bezpečnostní prostředky, navigační, řídicí, sledovací, zaměřovací a kartografická zařízení, měřicí, detekční a monitorovací přístroje, indikátory a ovladače, čidla a detektory, přístroje na testování a kontrolu kvality, přístroje na měření, počítání, usměrňování a kalibraci, přístroje a zařízení na zaznamenání a registraci dat, přístroje na měření času (nikoliv hodiny a hodinky), přístroje na měření hmotnosti, přístroje na měření vzdálenosti a velikosti, přístroje na měření teploty, přístroje na měření elektřiny, ovladače (regulátory), vědecké výzkumné a laboratorní přístroje, přístroje pro vyučování a simulátory, světelné firemní štíty a reklamy s příslušnými přístroji; (11) přístroje pro osvětlení, topení, výrobu páry, pro vaření, přístroje a zařízení pro chlazení, pro sušení, ventilaci, rozvod vody a sanitární zařízení, osvětlovací zařízení včetně osvětlovacích těles, žárovek všeho druhu ve třídě 11, zářivek, výbojek ve třídě 11, svítících reklam, svítících tlačítek - v rámci této třídy, kapesní svítílny, elektrické a bezpečnostní osvětlení, venkovní a pouliční osvětlení, osvětlení zahrad, nouzové osvětlení a jeho instalace, dekorativní osvětlení, osvětlení jako bezpečnostní systémy, zařízení na pouliční osvětlení, elektrické jednotky pásového osvětlení, osvětlení k vystavovacím účelům, bezpečnostní osvětlení s tepelným senzorem, reflektory do zařízení na osvětlení velkých ploch, světla pro nepřímé osvětlení, přenosná osvětlovací zařízení, solární řetězec světla, spotřebiče a osvětlovací zařízení, příslušenství a doplňky k osvětlení, přístroje a zařízení na osvětlení filmových scén, doplňky elektrického osvětlení k použití na nebezpečných místech, vlákna k osvětlení, topná zařízení, elektrické krby, větrací zařízení, klimatizace, zařízení pro úpravu nebo čištění vzduchu; (17) kaučuk, gutaperča, guma, azbest, slída a výrobky z těchto materiálů, které nejsou zahrnuty do jiných tříd, umělé hmoty v protlačené formě používané při výrobě, ohebné trubky, potrubí, hadice a příslušenství těchto výrobků, včetně ventilů, těsnění, těsnicí materiál a materiál na výplně, vodotěsné a vlhkostí odolné výrobky a materiály, izolační a bariérové výrobky a materiály, výrobky a materiály pro tepelnou izolaci, hotové výrobky nebo polotovary určené k určitému účelu, vyrobené z materiálů zahrnutých v této třídě, materiály určené k tlumení nárazů a elektroizolační pásy a stínění, polotovary z plastických hmot, materiály těsnicí, ucpávací a izolační, izolační rukavice, pásy, tkaniny nebo nátery, zarážky (gumové), vycpávky, výplně a hmoty z pryže nebo z umělých hmot, fólie z umělých hmot, umělé nebo syntetické pryskyřice (polotovary), tašky nebo sáčky (obálky, pouzdra) z kaučuku jako obaly, vlákna nebo vlna skleněná pro izolaci, pěnové izolátory, části a příslušenství pro všechno výše uvedené zboží; (35) maloobchodní a velkoobchodní služby s výrobky uvedenými ve třídách 1 až 34, zprostředkování obchodních záležitostí, obchodní nebo podnikatelské informace, pomoc, poradenství a poskytování konzultací v obchodní činnosti, zprostředkování interaktivního obchodu s výrobky uvedenými ve třídách 1 až 34 pomocí globálních komunikačních sítí (Internet), referenční servis, marketing, styky s veřejností, služby v oblasti získávání obchodních kontrakčních partnerů, organizování komerčních a reklamních výstav, vytváření obchodních a obchodně-informačních sítí, služby v oblasti administrativní správy a služby organizačně-hospodářské povahy, vše v rámci této třídy, shromažďování různého zboží pro třetí osoby (kromě jejich přepravy), v rozsahu zbožíových tříd 1 až 34, za účelem umožnění spotřebitelům, aby si tyto výrobky mohli pohodlně prohlížet a nakupovat, elektronický obchod prostřednictvím Internetu (online-shop) s výrobky ve třídách 1 - 34, dovozní a vývozní agentura.

(590) Barevná  
(730) **Greenlux s.r.o.**, U Hráze 1640, Frýdlant nad Ostravicí, 73911, CZ  
(740) **Silesia Patent & Trademark s.r.o.**, Pod Školou 1278, Šenov, 73934

(210) **O-514032**

(220) 03.06.2014

(320) 03.06.2014

(511) 9, 14, 16, 18, 21, 24, 25, 26, 28, 32, 35, 38, 41, 42

(540)



(510) (9) přístroje a nástroje vědecké, námořní, geodetické, elektrické v rámci této třídy, fotografické, filmové, optické, přístroje pro záznam, zpracování, převod a reprodukci zvuku a obrazu, přístroje pro vážení, měření, signalizaci a kontrolu, vyučovací přístroje, nosiče dat, např. zvukových, vizuálních, videokazety, CD disky, nahrané počítačové programy, nahrané i nenahrané nosiče záznamu, diáře a kalkulačky, reklamní zařízení elektrické, světelné a neonové reklamy; (14) plakety, medaile, odznaky a poháry ze vzácných kovů a jejich slitin, pozlaceného nebo postříbřeného kovu, drahokamů a polodrahokamů, šperky, hodiny a hodinky; (16) knihy, časopisy, plakáty, mapy, atlasy, globusy, turistické příručky, pohlednice, fotografie, reprodukce obrazů a fotografií, kalendáře, propagační tiskoviny, papírové obaly, papírové a plastové sáčky a papírové a plastové sáčky tašky v rámci této třídy; (18) kůže, imitace kůže, aktovky a peněženky z kůže nebo imitace kůže, kůže ze zvířat, kufrы a zavazadla, deštníky, slunečníky a hole; (21) drobné předměty z plastu, skla nebo porcelánu pro domácnost; (24) vlajky a vlaječky pro reklamní účely nepapírové; (25) oděvy, obuv, kloboučnické zboží, sportovní oděv a obuv, plavky, kravaty, šátky, šály; (26) výšivky, nášivky na oděv a zažehlovací obtisky jako etikety vetkané v látce, stuhy, tkaničky, odznaky a ozdobné knoflíky, plastické špendlíky na oblečení; (28) hračky, hry, hrací karty, sportovní nářadí a potřeby; (32) piva, minerální vody, šumivé nápoje a jiné nápoje nealkoholické, nápoje a šťávy ovocné, sirupy a jiné přípravky k zhotovování nápojů; (35) reklamní, inzertní a propagační činnost, reklamní služby a marketing, pořádání anket pro komerční účely, služby reklamní agentury, propagační a inzertní služby, zprostředkování v reklamě, počítačové databáze a systemizace informací získaných při podnikatelské činnosti do počítačových databází, automatizované zpracování dat, obchodní administrativa; (38) spoje (komunikace), služby zabezpečující audiovizuální komunikaci prostřednictvím informačních a telekomunikačních sítí, například počítačové sítě Internet, satelitu a podobně, rozšiřování, zveřejňování a přenos informací prostřednictvím informačních a telekomunikačních prostředků a sítí, satelitů a podobně, provozování internetových stránek, šíření elektronických časopisů, elektronických periodik a knih v elektronické podobě prostřednictvím počítačové sítě, pomocí satelitů; (41) sportovní a kulturní aktivity, výchova, vzdělávání, zábava, pořádání sportovních akcí, organizační zajištění kulturních akcí, tvorba audiovizuálních programů z těchto akcí, vydavatelství a nakladatelství, zakázková tvorba audiovizuálních programů, nahrání těchto programů na nosiče; (42) tvorba www stránek, hosting webových stránek, instalace, zavádění, aktualizace, údržba, návrhy a strukturování počítačových programů, převod (konverze) dat a počítačových programů (ne fyzický), přenos dat nebo dokumentů z fyzických nosičů na elektronické nosiče, elektronická grafická činnost.

(730) **BPA sport marketing a.s.**, Těšnov 1059/1, Praha 1 - Nové Město, 11000, CZ

(740) Advokátní kancelář Jansa, Kostka spol. s r.o., Mgr. Jakub Kotrba, Těšnov 1/1059, Praha 1, 11000

(210) **O-514042**

(220) 03.06.2014

(320) 03.06.2014

(511) 9, 16, 35, 38, 41, 42

(540)



(510) (9) elektronická periodika, databáze a jiné informační produkty na nosičích dat a v elektronických datových, informačních telekomunikačních sítích všeho druhu, nosiče dat všeho druhu spadající do třídy 9, elektronické a datové sítě; (16) periodický a neperiodický tisk, časopisy, fotografie, kalendáře, kancelářské potřeby s výjimkou nábytku, katalogy, knihy, noviny, papírenské výrobky, prospekty, pohlednice, samolepky, tiskoviny, reklamní, propagační a užitkové výrobky z papíru - v rámci této třídy, informační, reklamní a propagační tiskoviny, tašky z papíru a plastu, tužky; (35) reklamní, propagační a marketingová činnost, průzkum trhu, pomoc při řízení obchodní činnosti, obchodní administrativa, kancelářské práce, poskytování obchodních nebo podnikatelských informací, zprostředkovatelská činnost v oblasti výše uvedených služeb, činnost podnikatelských a organizačních poradců, pořádání výstav, veletrhů a propagačních akcí pro obchodní a reklamní účely, rozšiřování a zasilání reklamních materiálů zákazníkům, prezentace služeb na Internetu, public relations; (38) elektronická pošta, přenos zpráv a obrazových informací pomocí počítače, přenos digitálních souborů, šíření elektronických časopisů, periodik a knih v elektronické podobě; (41) organizování politických akcí a konferencí, pořádání besed, vydávání knih, publikací a časopisů, nakladatelská a vydavatelská činnost, vydávání audiovizuálních děl, datových souborů včetně jejich elektronické podoby, zvukových a zvukově obrazových záznamů, organizování a vedení seminářů, přednášek a soutěží, vyučování a vzdělávání, poskytování informací o výchově a vzdělávání, organizování kulturních nebo vzdělávacích akcí, elektronické publikování a vydávání elektronických časopisů, periodik a knih, poskytování on-line videí bez možnosti stažení, výroba pořadů určených pro on-line videa; (42) tvorba prezentací, tvorba informačních databází, tvorba elektronických časopisů, periodik a knih spadající do této třídy.

(590) Barevná

(730) **Pomikal Miroslav**, 28. pluku 907/40, Praha 10, 10000, CZ

(740) **KMVS**, advokátní kancelář, s.r.o., Mgr. Petr Kůta, Hellichova 458/1, Praha 1, 11800

(210) **O-514250**

(220) 12.06.2014

(320) 12.06.2014

(511) 35, 43, 44

(540)



(510) (35) maloobchodní a velkoobchodní prodej zdravotních a kosmetických výrobků, reklama, propagace, marketingové služby, marketingové studie, průzkum trhu, zprostředkování obchodu se službami uvedenými ve třídách 43 a 44, zprostředkování v oblasti reklamy a prodeje zdravotních a kosmetických výrobků na Internetu, předvádění zboží pro reklamní účely a podporu prodeje; (43) ubytovací služby (hotely, penziony), dočasné ubytování, hotely, ubytovny, penziony, prázdninové a turistické ubytování; (44) zdravotnické služby, služby zdravotnického personálu, pronájem zdravotnického zařízení, služby poskytované léčebnými



klinikami, plastická chirurgie, kosmetická chirurgie, kosmetické ošetřování, kosmetické služby, poradenství v oblasti kosmetické péče, lékařské poradenství, služby v oblasti lékařské péče, lékařské lázeňské služby, lázeňské služby, lékařské služby, kliniky (lékařské), lékařské služby poskytované v domácím prostředí, lékařské služby v oblasti péče o pokožku, terapeutické služby, farmaceutické služby, farmaceutické poradenství, masáže, fyzioterapie, sanatoria, zotavovny.

(730) **BEAUTY PRO s.r.o.**, Kožná 473/2, Praha 1 - Staré Město, 11000, CZ

(740) JUDr. Miroslav Svoboda, advokát, Hyberská 1009/24, Praha 1, 11000



(210) **O-514258**

(220) 12.06.2014

(320) 12.06.2014

(511) 37

(540)



(510) (37) montáž a aplikace interiérových materiálů.

(730) **Robert Lazna - AB PARKET**, Pilovská 1511, Praha 9, 19300, CZ

(740) Rott, Růžička & Guttman Patentové, známkové a advokátní kanceláře, JUDr. Vladimír Rott, Vinohradská 37/938, Praha 2, 12000

(510) (35) propagační činnost, reklama, poskytování obchodních informací, organizování výstav komerčních nebo reklamních, průzkum trhu či veřejného mínění, vyhledávání sponzorů, marketingové studie, služby modelek pro reklamní účely a podporu prodeje, předvádění zboží; (39) doprovázení a přeprava turistů, organizování cest a exkurzí, turistické prohlídky; (41) informace o možnostech rekreace a zábavy, informace o výchově a vzdělávání, organizování a vedení konferencí a seminářů, náboženská výchova, organizace a pořádání koncertů, plesů a kulturních vystoupení, organizování soutěží, pořádání soutěží krásy, prázdninové tábory, předprodej vstupenek, školky a dětské jesle, školství, dálkové studium, školení, vydávání textů s výjimkou reklamních nebo náborových, zpravodajské služby, živá vystoupení; (43) rezervace hotelů a penzionů, přechodné ubytování, restaurační služby; (45) doprovod do společnosti, seznamovací služby, půjčování obleků a šatů, zprostředkovatelství (mediace).

(730) **Peroutka Dominik**, Markvartovická 597/14, Ludgeřovice, 74714, CZ

(740) POLÁČEK a kol. patentopravní a známková kancelář, Ing. Jiří Poláček, Dominikánská 6, Plzeň, 30112

(210) **O-514264**

(220) 12.06.2014

(320) 12.06.2014

(511) 12, 35, 36

(540)



(510) (12) vozidla, dopravní prostředky pozemní, vzdušné nebo vodní; (35) propagační činnost, reklama, pomoc při řízení obchodní činnosti, obchodní administrativa, kancelářské práce; (36) pojištění, služby finanční, služby peněžní, služby nemovitostní.

(590) Barevná

(730) **TUKas a.s.**, K Hrušovu 344/6, Praha 10, 10200, CZ

(210) **O-514265**

(220) 13.06.2014

(320) 13.06.2014

(511) 35, 39, 41, 43, 45

(210) **O-514276**

(220) 13.06.2014

(320) 13.06.2014

(511) 9, 11, 37, 39, 40, 42

(540)



(510) (9) vodoměry, hydroměry, vodoznaky, ukazatele výšky hladiny vody, vodováhy, libely (přístroje pro určování horizontu), vlhkoměry, hygrometry, zeměměřičské přístroje a nástroje, stroje a zařízení na zkoušení materiálu, tlakoměry, sledovací přístroje, přístroje dýchací pro plavání pod vodou, přístroje a nástroje na měření objemu, elektrická zařízení pro dálkové ovládání průmyslových procesů, přístroje a nástroje vědecké, námořní, geodetické, elektrické v rámci této třídy, fotografické, filmové, optické, přístroje pro vážení, měření, signalizaci, kontrolu (inspekci), záchranu a přístroje pro vyučování, přístroje pro záznam, převod, reprodukci zvuku nebo obrazu, magnetické nosiče zvukových záznamů, počítačové stroje, přístroje pro zpracování informací a počítače, přístroje a nástroje pro vedení, přepínání, přeměnu, akumulaci, regulaci nebo řízení elektrického proudu; (11) přístroje pro rozvod vody a sanitární přístroje a zařízení, čerpací pumpy (tepelné), čističí zařízení na odpadní vodu, čistírny odpadních vod, zařízení a stroje na čištění a úpravu vody, zařízení na změkčování vody, zařízení na filtrování vody, filtry na pitnou vodu, zařízení na dodávku vody (zásobníky vody), sterilizátory vody, vodovodní potrubní zařízení, vodovodní těsnění (těsnící kroužky), vodovodní zařízení, generátory acetylenové, plynové a generátory parní (s výjimkou generátorů jako součástí strojů), hydranty, chladicí zařízení na chlazení vody, kohoutky a kohouty pro potrubí, koupelnové armatury, potrubí jako části hygienických instalací, regulačně-bezpečnostní zařízení pro vodovodní zařízení, regulační ventily pro kontrolu hladiny v nádržích,

regulátory pro vodní zařízení a potrubí, směšovací (pákové) baterie pro vodovodní potrubí, tlakové vodní zásobníky; (37) čištění, čištění odpadních vod, čištění kanalizací a přípojek, pronájem čistících strojů, dozor nad stavbami, izolace staveb, pronájem stavebních strojů a zařízení, stavebnictví, zednické služby, provádění inženýrských staveb, stavební informace, informace o opravách, instalace a opravy klimatizačního zařízení, odrušování elektrických přístrojů, opravy pump a čerpadel, instalace (montáž), údržba a opravy strojů, vrtání studní, instalace a opravy zavlažovacího zařízení, servisní činnost, vyklízení odpadu, stavby průmyslové, vodohospodářské a ekologické, stavby čistíren odpadních vod, stavby kanalizací, komunikací, vodovodů a plynovodů, provádění vodních a vodotěsných staveb, cestářství, dláždění cest, stavba a údržba lesních cest, provádění silničních staveb, inženýrské stavby a inženýrské práce včetně zničených, instalaci, údržbu a opravy potrubí pro kanalizaci, dozor nad stavbami, provádění stavebních údržbových prací a stavebních oprav, demolice budov, práce se stavebními mechanizačními prostředky, pronájem stavebních strojů, obnova motorů a strojů použitých nebo částečně zničených, oprava automobilů, povrchová těžba, asanační práce v oblasti čistící ekologie, čistící práce průmyslového charakteru v rámci této třídy; (39) rozvod pitné a užitkové vody, zásobování vodou, rozvod elektrické energie, dovoz, doprava, silniční motorová doprava, doprava a skladování odpadu; (40) výroba energie, čištění povrchů, čištění odpadu, likvidace odpadu, třídění a recyklace odpadu a jiného recyklovatelného materiálu, spalování odpadu, zpracování odpadu, nakládání s nebezpečnými odpady v rámci této třídy, úprava vody; (42) kontrola kvality, výzkum bakteriologický, zeměměřičství, technické kreslení, práce a služby měřících vozů pro analýzu vodovodních a kanalizačních sítí, kontrola kanalizací televizní kamerou, zkoušky vodotěsnosti, vyhledávání poruch na vodovodních potrubích pomocí přístrojů, poradenství o ochraně životního prostředí, programování počítačové, údržba programů počítačů, obnova počítačových dat.

- (730) **ENERGIE AG BOHEMIA s.r.o.**, Lazarská 11/6, Praha 2 - Nové Město, 12000, CZ  
(740) PatentCentrum Sedláč & Partners s.r.o., Husova 5, České Budějovice, 37001

- (210) **O-514286**  
(220) 16.06.2014  
(320) 16.06.2014  
(511) 9, 35, 36, 41  
(540)



- (510) (9) počítačové programy, data a informace, elektronické databáze, záznamy dat, nahané soubory dat a elektronicky zaznamenaná data zapsaná na datových nosičích všeho druhu spadajících do třídy 9, audio nebo audiovizuální nebo multimediální díla v elektronické podobě, audio nebo audiovizuální nebo multimediální díla nebo software ke stažení, nosiče záznamu nahané i nenahané (včetně informací na nich), zejména elektronické, digitální, magnetické a optické nosiče dat, strojově čitelné nosiče dat, on-line dostupná data a počítačové programy a software v síti Internet nebo jiné počítačové síti; (35) služby související s reklamní, marketingovou a propagační činností, reklamní a inzerční a propagační činnost prostřednictvím jakéhokoliv média, telefonní nebo datové sítě nebo informační nebo elektronické či komunikační a počítačové sítě, marketingové studie, analýzy a průzkum, pronájem reklamních ploch, předvádění pro reklamní účely a podporu prodeje, reklama on-line v počítačové síti nebo v síti Internet, reklama placená kliknutím, reklama venkovní, aktualizování reklamních materiálů, distribuce a zaslání reklamních materiálů zákazníkům, též ve formě letáků, prospektů, tisků, vzorků pošou, vydávání, zveřejňování a publikování reklamních textů, zajišťování distribuce reklamních materiálů v reakci na telefonní poptávku, distribuce, zajišťování předplatného novin a časopisů, prodej po

telefonu, poskytování informací a informačních a obchodních produktů komerčního charakteru, zejména zprostředkování a uzavírání obchodních transakcí pro třetí osoby, zprostředkování obchodních a komerčních kontaktů, obchodní informace pro spotřebitele jako spotřebitelská poradna nebo pro zákazníky jako zákaznická poradna, správa podnikatelského projektu pro stavební projekty, poskytování multimediálních informací komerčního charakteru, komerční využití Internetu v oblastech komerčních vyhledávacích služeb a on-line inzerce, pomoc při využívání a řízení obchodního podniku, automatizované zpracování dat, zpracování informací do elektronických databází, služby v oblasti srovnávání cen, obchodní poradenství ohledně franchisingu, služby spojené s dražební činností, zejména dražba majetku, pořádání dražeb po Internetu, pořádání a vedení dražebního prodeje, on-line obchodování, kdy prodejce nabídne výrobky ke dražbě a kdy je přihazování prováděno na Internetu a/nebo při němž prodejce vystaví výrobky ke dražbě a nabídky se provádí prostřednictvím Internetu, obchodní služby týkající se poskytování sponzorství a vztahující se k poskytování sponzorství, vyhledávání sponzorů; (36) veškeré služby v oblasti financí a pojišťovnictví, správy portfolia a dalšího movitého a nemovitého majetku, např. v oblasti cenných papírů a jejich derivátů a obchodování s nimi na vlastní i na cizí účet včetně s tím souvisejících služeb, správa a odkup pohledávek, ekonomické, finanční, investiční a daňové poradenství, investiční bankovníctví, správa cenných papírů, správa portfolií cenných papírů, depozitářské služby, zprostředkovatelská, obstaravatelská a poradenská činnost v oblasti financí a investic, konzultační činnost v oblasti správy majetku, banky, spořitelny, pojišťovny, penzijní fondy, investiční společnosti, investiční a podílové fondy, směnárny, vše v rámci této třídy, zprostředkovatelská činnost v oblasti realit, činnost realitní kanceláře, koupě, prodej, pronájem, jejich zprostředkování a sjednání pro nemovitosti všeho druhu včetně rezidenčních a komerčních, správa nemovitostí, správa nemovitostí spojená s transakcemi nemovitostí, leasing nemovitostí a nemovitého majetku, poskytování garancí, záruka kaucí spojených s nemovitostmi, investice do nemovitostí, správa portfolia nemovitostí, konzultace o nemovitostech, vyhledávání a poskytování informací o realitách i prostřednictvím Internetu a mobilních telefonů, zajištění financování stavebních projektů, charitativní sbírky a jejich organizování, získávání prostředků pro charitativní účely, včetně finančních, finanční sponzorování; (41) pořádání odborných kurzů, školení a jiných vzdělávacích akcí, včetně lektorské činnosti, činnost vzdělávací, školicí a výchovná, zkušební a certifikační, organizování odborných zkoušek finančních poradců, organizování doplňkového mimoškolního vzdělávání, informace o výchově a vzdělávání, organizování, vedení a řízení školení, pracovních setkání, seminářů, konferencí a kolokvií, organizování a plánování večírků, organizování vzdělávacích soutěží, klubové služby pro vzdělávání, výchovu a zábavní činnost.

- (730) **Hajdák Aleš**, nábřeží Závodu míru 1835, Pardubice - Zelené Předměstí, 53002, CZ

- (210) **O-514287**  
(220) 16.06.2014  
(320) 16.06.2014  
(511) 29, 30, 43  
(540)

## KAFÉRNA

- (510) (29) maso, ryby, drůbež a zvěřina, masové výtazky, konzervované, mražené, sušené a vařené ovoce a zelenina, želé, džemy, kompoty, vejce, mléko a mléčné výrobky, jedlé oleje a tuky; (30) káva, čaj, kakao a kávové náhražky, rýže, tapioka a ságo, mouka a obilninové přípravky, chléb, pečivo a cukrovinky, polevy, cukr, med, melasa, droždí, prášek do pečiva, sůl, hořčice, ocet, omáčky (chutňové přísady), koření, zmrzlina; (43) služby zajišťující stravování a nápoje, dočasné ubytování.  
(730) **cofé s.r.o.**, Drkolnovská 247, Příbram V-Zdaboh, 26101, CZ

- (210) **O-514430**  
(220) 20.06.2014  
(320) 20.06.2014  
(511) 16, 38, 41  
(540)

## Zpravodaj SBD "Mír" Teplice

- (510) (16) noviny, tiskoviny, časopisy (periodika), periodika; (38) poskytování internetových diskusních fór, poskytování on-line fór; (41) vydávání elektronických knih a časopisů on-line, vydávání knih, vydávání textů, s výjimkou reklamních nebo náborových, zpravodajské služby, obrazové zpravodajství.

(730) **Stavební bytové družstvo "Mír" Teplice**, Gagarinova 1558, Teplice, 41501, CZ

(740) Mgr. Martin Sobek, advokát, Rokycanova 379/5, Teplice, 41501

(210) **O-514431**

(220) 20.06.2014

(320) 20.06.2014

(511) 16, 38, 41

(540) **Zpravodaj stavebního bytového družstva "Mír" Teplice**

(510) (16) noviny, tiskoviny, časopisy (periodika), periodika; (38) poskytování internetových diskusních fór, poskytování on-line fór; (41) vydávání elektronických knih a časopisů on-line, vydávání knih, vydávání textů, s výjimkou reklamních nebo náborových, zpravodajské služby, obrazové zpravodajství.

(730) **Stavební bytové družstvo "Mír" Teplice**, Gagarinova 1558, Teplice, 41501, CZ

(740) Mgr. Martin Sobek, advokát, Rokycanova 379/5, Teplice, 41501

(210) **O-514432**

(220) 20.06.2014

(320) 20.06.2014

(511) 16, 38, 41

(540)



(510) (16) noviny, tiskoviny, časopisy (periodika), periodika; (38) poskytování internetových diskusních fór, poskytování on-line fór; (41) vydávání elektronických knih a časopisů on-line, vydávání knih, vydávání textů, s výjimkou reklamních nebo náborových, zpravodajské služby, obrazové zpravodajství.

(590) Barevná

(730) **Stavební bytové družstvo "Mír" Teplice**, Gagarinova 1558, Teplice, 41501, CZ

(740) Mgr. Martin Sobek, advokát, Rokycanova 379/5, Teplice, 41501

(210) **O-514434**

(220) 20.06.2014

(320) 20.06.2014

(511) 30, 33

(540)



(510) (30) med, propolis; (33) medovina.

(590) Barevná

(730) **Tremel Martin**, Pod Hradem 164, Přimda, 34806, CZ

(210) **O-514442**

(220) 20.06.2014

(320) 20.06.2014

(511) 9, 35, 41

(540)

### Redbloom

(510) (9) přístroje a nástroje vědecké, námořní, geodetické, fotografické, filmové, optické, přístroje pro vážení, měření, signalizaci, kontrolu (inspekci), záchranu a přístroje pro vyučování, přístroje a nástroje pro vedení, přepínání, přeměnu, akumulaci, regulaci nebo řízení elektrického proudu, přístroje pro záznam, převod, reprodukci zvuku nebo obrazu, nosiče dat magnetické, záznamové disky, kompaktní disky, DVD a ostatní digitální záznamové nosiče, ústrojí pro přístroje na mince, pokladny registrační, kalkulačky, zařízení na zpracování dat, počítače, počítačový software, hasicí přístroje; (35) propagační činnost, reklama, pomoc při řízení obchodní činnosti, obchodní administrativa, kancelářské práce; (41) výchova, vzdělávání, zábava, sportovní a kulturní aktivity.

(730) **Redbloom s.r.o.**, U Křížku 1400/10, Praha 4 - Nusle, 14000, CZ

(740) Mgr. Oldřiška Rychtaříková, Hasičská 587, Praha 9 - Běchovice, 19011

(210) **O-514447**

(220) 20.06.2014

(320) 20.06.2014

(511) 9, 35, 38, 41

(540)

### Nejlepší jízda na webu

(510) (9) data, informace a databáze, nahrané zvukové a zvukově-obrazové záznamy, vše na elektronických, magnetických, optických a jiných nosičích v rámci třídy 9, multimediální aplikace, elektronická periodika a knihy, stahovatelná zvonění pro mobilní telefony, stahovatelné hudební soubory, stahovatelné obrazové soubory, stahovatelné počítačové hry, stahovatelné počítačové programy, počítačové hry, počítačový software, stahovatelné audiovizuální díla; (35) inzertní činnost, reklamní a propagační činnost, marketing, prezentace výrobků v komunikačních médiích pro účely maloobchodu, pronájem reklamních ploch na Internetu, překlad a systematizace informací do počítačových databází, zajišťování předplatného novin a časopisů, prezentace výrobků a služeb v komunikačních médiích pro účely maloobchodu; (38) přenos dat, zpráv a informací, komunikace, šíření elektronických periodik a knih, vše prostřednictvím počítačů, počítačových, datových a telekomunikačních sítí (zejména prostřednictvím Internetu), poskytování přístupu k databázím, provozování internetových portálů, poskytování on-line přístupu k informacím a službám, zejména v oblasti motorismu, poskytování internetových diskusních fór; (41) výchovná, vzdělávací a zábavná činnost, sportovní a kulturní aktivity, organizování vzdělávacích a zábavných soutěží, vydavatelská činnost, vydávání elektronických knih a časopisů on-line, vydávání textů (s výjimkou reklamních a náborových textů), poskytování on-line elektronických publikací (bez možnosti stažení), provozování her on-line, rozmnožování a nahrávání zvukových a zvukově-obrazových záznamů.

(730) **CZECH NEWS CENTER a.s.**, Komunardů 1584/42, Praha 7, 17000, CZ

(210) **O-514453**

(220) 20.06.2014

(320) 20.06.2014

(511) 9, 16, 41

(540)



(510) (9) počítačové diskety, CD disky a software z oblasti účetnictví; (16) publikace periodické i neperiodické, tiskoviny, tiskopisy, tištěné propagační materiály, knihy, časopisy; (41) vydavatelská a nakladatelská

činnost, organizace a pořádání odborných výchovně-vzdělávacích kurzů, seminářů, přednášek, symposií a školení.

(730) ANAG, spol. s r.o., Kollárovo nám. 698/7, Olomouc, 77900, CZ

(740) Ing. Petr Soukup, Vídeňská 8, Olomouc, 77200

(210) **O-514454**

(220) 20.06.2014

(320) 20.06.2014

(511) 16, 29, 35

(540)



(510) (16) tiskoviny zařazené do této třídy, tištěné reklamní a propagační materiály, katalogy, plakáty, fotografie; (29) mléčné výrobky všeho druhu; (35) reklamní a propagační činnost všemi druhy médií.

(590) Barevná

(730) POLABSKÉ MLÉKÁRNY a.s., Dr. Kryšpína 510, Poděbrady, 29016, CZ

(740) Rott, Růžička & Guttman Patentové, známkové a advokátní kanceláře, JUDr. Michal Růžička, Vinohradská 37, Praha 2, 12000

(210) **O-514455**

(220) 20.06.2014

(320) 20.06.2014

(511) 16, 29, 35

(540)



(510) (16) tiskoviny zařazené do této třídy, tištěné reklamní a propagační materiály, katalogy, plakáty, fotografie; (29) mléčné výrobky všeho druhu; (35) reklamní a propagační činnost všemi druhy médií.

(590) Barevná

(730) POLABSKÉ MLÉKÁRNY a.s., Dr. Kryšpína 510, Poděbrady, 29016, CZ

(740) Rott, Růžička & Guttman Patentové, známkové a advokátní kanceláře, JUDr. Michal Růžička, Vinohradská 37, Praha 2, 12000

(210) **O-514464**

(220) 23.06.2014

(320) 23.06.2014

(511) 32, 33, 43

(540)

## VÍNOLÁDA

(510) (32) aperitivy nealkoholické, hroznový mošt nekvašený, nápoje iontové, nealkoholické nápoje, stolní vody, limonády, šumivé nápoje, ovocné šťávy, sirupy, nealkoholické nápoje z minerálních vod, příchutě na výrobu nápojů, míchané nápoje s obsahem vína; (33) alkoholické esence, alkoholické nápoje s výjimkou pív, lihoviny, aperitivy, likéry, alkoholické

nápoje obsahující ovoce; (43) hostinská a kavárenská činnost, služby rychlého občerstvení, cukrárna, cateringové služby.

(730) JANÁK BROS, spol. s r.o., Ledecká 19, Plzeň, 32316, CZ

(740) POLÁČEK a kol. patentoprávní a známková kancelář, Ing. Jiří Poláček, patentový zástupce, Dominikánská 6, Plzeň, 30112

(210) **O-514571**

(220) 26.06.2014

(320) 26.06.2014

(511) 35, 41, 42

(540)



(510) (35) zprostředkování dovozu a vývozu, zprostředkování obchodních a komerčních kontaktů, zprostředkování smluv pro třetí osoby, zprostředkování a uzavírání obchodních transakcí pro třetí strany, obchodní zprostředkovatelské služby, služby agentur pro zprostředkování práce a nábor zaměstnanců, velkoobchodní prodej kovového zboží, paliv, alkoholických nápojů s výjimkou piva a uměleckých děl, maloobchodní prodej kovového zboží, paliv, alkoholických nápojů s výjimkou piva a uměleckých děl, efektivnost provozu a racionalizace práce, podnikové poradenství a obchodní management, obchodní nebo podnikatelské poradenství, poradenství při vedení podniků, poradenství v obchodní činnosti, řízení obchodních nebo průmyslových podniků, zpracování odborných studií a posudků, reklamní činnost, marketing a mediální zastoupení, služby v oblasti administrativní správy a služby organizačně hospodářské povahy; (41) překladatelská a tlumočnická činnost, mimoškolní výchova a vzdělávání, pořádání kurzů, školení, včetně lektorské činnosti; (42) vědecké a technologické služby a související výzkum a projektování, analytické a výzkumné služby v průmyslu.

(730) Gavlas Aleš Mgr., Michálkovičká 2031/109A, Ostrava - Slezská Ostrava, 71000, CZ

(210) **O-514574**

(220) 26.06.2014

(320) 26.06.2014

(511) 1, 3, 5, 35, 41

(540)



(510) (1) přípravky chemické pro průmysl, zejména chemické polotovary, suroviny a komponenty určené na výrobu potravin a zvláštní výživu ve formě tablet zařazené v této třídě, stolní umělá sladidla; (3) přípravky chemické pro hygienu, zejména mýdla, šampóny, krémy, masti, toaletní vody, tonika; (5) chemické přípravky pro medicínu a veterinární medicínu, zejména léky a komponenty pro jejich výrobu, výrobky potravinářské pouze pro léčebné účely, dietetické, zejména výrobky potravinářské pro zvláštní výživu k léčebným účelům, vitamínové a minerální přípravky ve formě prášků, tablet, popřípadě v jiné lékové nebo potravinové formě; (35) reklamní činnost, vydavatelská činnost reklamních a inzertních materiálů,

marketingová činnost a vývoj marketingových strategií a koncepcí v oblasti potravin a doplňků stravy; (41) osvětová a edukativní činnost v oblasti zdraví, zdravé výživy, zdravého životního stylu, potravin, kosmetiky.

(730) **Sajvera Lukáš**, Mezivrší 557/52, Praha 4 - Braník, 14700, CZ

(740) Traplová Hakr Kubát, advokátní a patentová kancelář, Mgr. Jana Šuranová Traplová, Přístavní 24, Praha 7, 17000

(210) **O-514575**

(220) 26.06.2014

(320) 26.06.2014

(511) 41, 42, 43

(540)

## Danceport

(510) (41) výuka tance, informace o možnostech rozptýlení, informace o možnostech zábavy, koučink (školení), praktické cvičení, provozování sportovních zařízení, služby osobního trenéra, školení (instruktáž), tělesná výchova, umělecké módní agentury, vyučování (výuka), výchovně-zábavné klubové služby, vzdělávání, zábava, pobavení, organizování živých vystoupení, filmová produkce, jiná než reklamní, fotografování, hudební produkce, organizace módních přehlídek pro zábavu, organizace a pořádání koncertů, organizování plesů, organizování představení, plánování a organizování večírků, předprodej vstupenek, organizování vzdělávacích a zábavných soutěží; (42) oděvní návrhářství; (43) restaurace, kavárny, služby baru, půjčování židlí, stolů, prostírání, nápojového skla.

(730) **Wojdylová Helena**, Mezilesí 2077/16, Praha 9, 19300, CZ

(740) Advokátní kancelář Mašek, Koči, Aujezdský, JUDr. Josef Aujezdský, Opletalova 1535/4, Praha 1, 11000

(210) **O-514585**

(220) 27.06.2014

(320) 27.06.2014

(511) 5, 35, 38

(540)



Celostnimedicina.cz

(510) (5) potravinové doplňky pro lékařské účely spadající do této třídy, cukrovinky s léčivými přísadami, dietetické látky upravené pro lékařské účely, minerální doplňky potravy, doplňky výživové pro lékařské účely, posilující přípravky, léčivé bahno pro koupele, balzámy pro lékařské účely, bylinné čaje pro lékařské účely, léčivé byliny, byliny na kouření pro lékařské účely, cigarety netabákové pro lékařské účely, cukr pro lékařské účely, čaj astmatický, čaje léčivé, čaje odtučňovací pro lékařské účely, drogy pro léčebné účely, přípravky pro péči o dutinu ústní, dřevo cedrové s repelentním účinkem, léčivé přípravky do koupele, mořská voda pro zdravotní koupele, koupelové soli léčebné, koupele okysličené, kurare, kúry pro farmaceutické účely, léčiva pro humánní medicínu, léčivé cukrovinky a pastilky, přenosné lékárníčky (včetně obsahu), leukoplast, masti na popáleniny od slunce, mandlové mléko pro lékařské účely, mateří kasička pro lékařské účely, mentol, soli minerální vody, mléko sušené pro kojence, náplasti, nápoje léčivé, narkotika, náramky pro lékařské účely, přípravky proti pocení nohou, obinadla hygienická, obklady, obvazy tlakové, odvary pro farmaceutické účely, oleje pro lékařské použití, tonika pro léčebné účely, pročišťující přípravky, rebarborové kořeny pro farmaceutické přípravky, jedlá rostlinná vlákna (ne pro výživu), séra, sedativa, sladké dřevo pro lékařské účely, aldehydy pro farmaceutické účely, algicidy, alkaloidy pro lékařské účely, alkohol pro léčebné účely, zubní amalgám, analgetika, anestetika, aminokyseliny pro lékařské účely, antibakteriální a dezinfekční přípravky, antibiotika, chemické antikoncepční přípravky, antipyretika, antiseptika, bakteriální přípravky pro lékařské a zvěrolékařské účely, bakteriologické kultury, bavlna pro lékařské účely, bílkoviny obohacené mléko, bílkovinná

potrava pro lékařské účely, biocidy, prostředky proti bolesti hlavy, zubní brusné přípravky, bronchodilatační přípravky, čichací soli, čípky, přípravky na čištění vzduchu, detergenty pro lékařské účely, dezinfekční přípravky pro hygienické účely, diabetický chléb, diagnostické přípravky pro lékařské účely, digitalin, přípravky na mytí dobytka, enzymy pro lékařské účely, estery pro farmaceutické účely, fenylkl pro lékařské účely, fungicidy, gáza na obvazování, glycerin pro lékařské účely, glycerofosfáty, guma pro lékařské účely, gurjanský balzám pro lékařské účely, hematogen, hemoglobin, přípravky proti hemeroidům, herbicidy, repelenty proti hmyzu, léčivé houby, hormony pro lékařské účely, zořiče pro farmaceutické účely, hygienické kalhotky, hygienické ubrusky, hygienické vložky, absorpční vata, absorpční tampóny, chemická činidla pro lékařské a zvěrolékařské účely, chemické přípravky pro lékařské a zvěrolékařské účely, chirurgická plátna, obvazy a roušky, chloroform, chirurgické implantáty, medicínální infuze, insekticidy, semeno pro umělou inseminaci, jedy, jojoba, jodová tinktura, kafrový olej, kokain, koprový výtažek, opiáty, opodeldok, přípravky pro osvěžení vzduchu, farmaceutické přípravky pro péči o pokožku, polštářek pro kojení, pomády pro lékařské účely, projímadla, sterilizační přípravky, stero idy, strychnin, sulfoamidy (léčiva), tablety vykuřovací, chemické přípravky pro určení těhotenství, mléčný tuk, ubrusky napuštěné farmaceutickými vodičkami, uhlí živočišné pro lékařské účely, utišující prostředky, vaginální výplachy, vitamínové přípravky, vody termální, žvýkáci gummy a žvýkačky pro lékařské účely, doplňky stravy pro odbourávání tuků, snižování hladiny cholesterolu, čištění cév, ochranu a posílení jater a srdce, zvyšující sportovní výkonnost, pomáhající při únavě a při intenzivní zátěži, s antioxidačními účinky, zlepšující paměť a mozkové funkce, zkvalitňující kůži, působící jako prevence proti vypadávání vlasů a ateroskleroze; (35) zprostředkování v oblasti reklamy a prodeje zboží na Internetu, provozování informačního serveru o zdraví, pomoc při řízení obchodní činnosti, zejména týkající se poskytování informací o zdraví, zprostředkování v oblasti informačních serverů o zdraví člověka, léčebných center, meditace, společností, sdružení a klubů v oblasti zdraví, zprostředkování obchodu s výrobky ve třídách 1 - 34, zejména s bylinkami, přírodními léčivými, výživovými a potravinovými doplňky, alternativními léčebnými produkty, zdravotními a léčebnými pomůckami, léčivou hudbou a literaturou týkající se zdraví člověka, maloobchod a maloobchod s výrobky ve třídách 1 - 34, zejména s bylinkami, přírodními léčivými, výživovými a potravinovými doplňky, alternativními léčebnými produkty, zdravotními a léčebnými pomůckami, léčivou hudbou a literaturou týkající se zdraví člověka, prodej těchto výrobků prostřednictvím internetu, pomoc při řízení obchodních a průmyslových podniků, obchodní management a podnikové poradenství, obchodní nebo podnikatelské informace, komerční informační kanceláře, obchodní nebo podnikatelský průzkum, hospodářské (ekonomické) prognózy, služby týkající se přemísťování provozů nebo podniků, marketingové studie, analýzy nákupních a velkoobchodních cen, průzkum trhu, průzkum veřejného mínění, statistické informace, styky s veřejností, účetnictví, revize účtů (audit), analýzy nákladů, oceňování obchodních podniků, provádění výpisů z účtů, dražby, personální poradenství, posuzování efektivnosti provozu a racionalizace práce, nábor zaměstnanců, psychologické testování pro výběr zaměstnanců, příprava a vyhotovení daňových příznání, příprava mezd a výplatních listin, zprostředkovatelské práce, služby reklamních agentur a propagace jako je zajišťování reklamy on-line v počítačové síti Internet, rozhlasové reklamy, televizní reklamy, pronájem reklamní doby v komunikačních médiích, organizování komerčních nebo reklamních výstav a veletrhů, aktualizování a pronájem reklamních materiálů a reklamních ploch, inzerce poštou, předvádění zboží, služby modelek - předvádění pro reklamní účely a podporu prodeje, rozšiřování reklamních materiálů (letáků, prospektů, tisků, vzorků) zákazníkům, venkovní reklama, vydávání reklamních nebo náborových, propagačních a inzertních textů, vylepování plakátů, aranžování výkladů, obchodní vedení uměleckých agentur, správa hotelů, dovozní a vývozní kanceláře, sekretářské služby, vyřizování telefonních vzkazů a dotazů, těsnopis, stenografie, přepisování, psaní na stroji, zpracování textů, překlad a systemizace informací do počítačových databází, vedení kartoték a souborů v počítači, vyhledávání dat v počítačových souborech, kopírování nebo rozmnožování (reprodukce) dokumentů, dokladů a podobně, fotokopírování, zajišťování předplatného novin a časopisů, pronájem fotokopírovacích a kancelářských strojů a zařízení, pronájem prodejních automatů, dodavatelské služby pro třetí osoby, nákup výrobků a služeb pro jiné podniky; (38) provozování informačního serveru o zdraví, zejména z pohledu celostní, přírodní a alternativní medicíny, provozování internetové lékařské poradny specializované na řešení zdravotních problémů a jejich prevenci, internetový portál poskytující komplexní informace v oblasti zdraví člověka, internetový portál

nabízející komplexní zboží a služby týkající se zdraví člověka, telekomunikace, komunikace pomocí terminálů nebo počítačů, telekomunikační služby v oblasti internetových obchodů (e-shop) a internetových portálů, počítačový přenos pošty a obrazu, komunikace a transakce v síti, tisková agentura, dálkový přenos obrazu a video obrazu, provozování datové sítě, provozování veřejné mobilní radiotelefonní sítě, poradenství v oblasti telekomunikační techniky, zprostředkovatelská činnost v oblasti telekomunikací, výměna, získávání a šíření informací a zpráv prostřednictvím telekomunikační sítě nebo datové sítě nebo sítě výpočetní, informační, komunikační nebo elektronické techniky nebo satelitů nebo kabelu, šíření tiskovin a knih prostřednictvím počítačové, datové, elektronické, telekomunikační nebo informační sítě, informační a telekomunikační služby na Internetu uvedené v této třídě, včetně provozování elektronických nástěnek, diskusních skupin a fór a poskytování přístupu k on-line informačním službám a databázím, služby hlasové schránky, telekomunikační služby, včetně přímého propojení lokální zákaznické pevné sítě se sítí mobilních telefonů, služby krátkých textových zpráv, teletext a služby s ním spojené, poskytování informací (informační kancelář), komunikace spočívající ve výměně, šíření, získávání a poskytování informací a zpráv prostřednictvím telekomunikačních sítí, provozování informačních a komunikačních sítí, provozování internetového vyhledávače, pronájem telekomunikačních zařízení a přístrojů včetně telefonů, služby zaslání zpráv, přenos dat a informací, služby přístupu a připojení k datovým a informačním sítím a Internetu, poskytování nebo vyvolávání informací z počítačové databáze v rámci této třídy, komunikační služby prostřednictvím Internetu, vnějších sítí a vnitřních sítí a dalších elektronických prostředků, telekomunikační technologie (Voice over IP, bezdrátové technologie).

(730) **Rozhoň Martin**, Na Valech 394, Chrudim II, 53701, CZ

(740) **DANĚK & PARTNERS** Advokátní a patentová kancelář, Dr. Vilém Daněk, Vinohradská 45, Praha, 12000

(210) **O-514591**

(220) 27.06.2014

(320) 27.06.2014

(511) 7, 8, 40

(540)



(510) (7) obráběcí stroje; (8) nářadí a nástroje s ručním pohonem; (40) zakázková výroba kovových dílců, zakázková výroba zboží uvedeného ve třídě 6.

(590) Barevná

(730) **Miloslav Kaderka - KASTR Kaderka Miloslav**, Rozhraní 172, Rozhraní, 56903, CZ

(210) **O-514594**

(220) 27.06.2014

(320) 27.06.2014

(511) 9, 16, 35, 38, 41

(540)



(510) (9) antény, audiovizuální zařízení pro výuku, automaty hudební, hrací skříně uváděné do chodu vhozením mince, nástroje na určování azimutu, barometry, brýle, pouzdra na brýle, brýle sluneční, brýle proti slunci, brýlové řetízky, buzoly, směrové kompas, clony na oči, čističe nosičů zvukových záznamů, čočky kontaktní, čočky optické, čtecí zařízení v televizi, dalekohledy, diapozitivy, promítací přístroje na diapozitivy, diktafony, magnetické disky, kompaktní disky (audio-video), gramofonové desky, gramofonové jehly, disky optické, DVD přehrávače, elektronická pera (vizuální zobrazovací jednotky), elektronické oznamovací tabule, elektronické publikace (s možností stažení), epidiaskopy, filmové kamery, exponované filmy, stříhací zařízení na filmy, kreslené filmy, fotoaparáty, hologramy, nosiče záznamů nahrané i nenahrané, audiovizuální programy, filmy, CD disky, DVD disky, obaly na CD disky nebo DVD disky nebo na nosiče záznamů, jezdecké přílby, kalkulačky, kalkulačky kapesní, exponované kinofilmy, klávesnice počítačové, krokoměry, magnetická média, magnetické disky, magnetické nosiče dat, magnetické pásky, magnetofony, magnety, magnety dekorativní, mincové mechanismy pro televizory, monitory, mikrofony, nosiče dat magnetické, nosiče dat optické, nosiče zvukových nahrávek, nosiče zvukových záznamů nahrané i nenahrané, audiovizuální díla na nosičích, audiovizuální díla v digitální podobě, programové vybavení pro počítače, interaktivní software, software, hardware výpočetní techniky, interaktivní databáze, elektronické databáze, multimediální aplikace, elektronické multimediální nebo elektronické multimediální katalogy, elektronická periodika a knihy v elektronické podobě, ochranné brýle pro sport, ochranné helmy pro sport, obrazovky, optické disky kompaktní CD ROM, plátna promítací, počítače, počítačové hry (programy), počítačové tiskárny, podložky pod myš, potápěčské masky, potápěčské oděvy, potápěčské rukavice, pravítka (měřicí přístroje), pravítko logaritmické, přehrávače kompaktních disků, přílby ochranné, přístroje pro reprodukci zvuku, rádia, signalizační píšťalky, sluchátka, snímače obrazu, skenery (zpracování dat), tampóny do uší pro potápěče, televizní přístroje, trojúhelníky výstražné pro vozidla, videokamery, videokazety, videopásky, vyučovací stroje, zápisník elektronický, závaží; (16) alba, atlasy, pouzdra s barvami (školní pomůcky), blahopřání, blahopřání hudební, bloky (papířnické výrobky), brožury, papírové bryndáčky, časopisy, časopisy - komiksy, čínská tuš, desky (papířnické výrobky), psací desky s klípsem na přidržování papíru, desky na dokumenty (šanon, pořadače), dopisní papír, držáky na psací potřeby, figurky (sošky) z papírové hmoty, fólie hliníková na balení potravin, fotografie, stojany na fotografie, zemské glóbusy, grafické reprodukce, grafiky, gummy na mazání, hlína modelovací, houbičky navlhčovací (kancelářské potřeby), hroty psacích per, chrániče prstů (kancelářské potřeby), inkoust v tyčince, inkousty, kalamáře, kalendáře, kalendáře trhací, kancelářské potřeby, kromě nábytku, kancelářské sponky, papírové kapesníky, výrobky z kartónu, spadající do této třídy, karty, katalogy, kelímky papírové na mléčné výrobky, krabice na klobouky z lepenky, knihy, záložky do knih, knížky brožované, knižní zarážky, vzory na kopírování, papírové kornouty, krabice lepenkové nebo papírové, kružítka, křída na psaní, laminovačky (- na dokumenty) pro použití v kanceláři, výrobky z lepenky spadající do této třídy, malířská plátna, malířské stojany, malířské štětce, štětce, štětce na psaní, mapy, zeměpisné mapy, mašle papírové, materiály na pečetení, pomůcky na mazání, sáčky pro mikrovlnné trouby, misky na vodové barvy, materiály na modelování, nálepky (lepící pásky) pro kancelářské použití nebo pro domácnost, napínáčky, násadky na pera, noviny, nože na papír, obálky, obaly (papířnické výrobky), obaly na spisy, obtisky, ocelová pera, opěradla na ruce pro malíře, ořezávací strojek na tužky, ořezávací na tužky, oznámení rodinných událostí (papířnické výrobky), palety pro malíře, papír, dopisní papír, papír kopírovací (pauzovací), pergamenový papír, papír sací, svítící papír, toaletní papír, papír voskovaný, papír Xuan, papířenské výrobky spadající do této třídy,

papírová prostrání, papírové ubrusy, papírové podložky pod sklenice, podložky pod pívni sklenice, papírové ubrusky, pastelky, pouzdra na pasy, pečetě, penály, pera (kancelářské potřeby), pera plnicí, periodika, plakáty, plány, psací podložky, pomůcky učební, kromě přístrojů, pohlednice, poštovní známky, potřeby na psaní, poutače z papíru nebo lepenky, pouzdra na doklady, pouzdra na pera, pouzdra s psacími potřebami, papírové praporky, pravítka, prospekty, příručky, psací podložky, psací soupravy (sada psacích potřeb), publikace, papírové pytlíky jako obaly, razítka, razítka datovací, pouzdra na razítka, razítkovací podušky, ročenky, papírové ručníky, rýsovací nástroje, samolepky, samolepky pro domácnost a pro kancelářské potřeby, sešity, sešíváčky, skicáky, stírátka na tabule, školní potřeby, tabule školní, těžítka, tikety, tiskopisy, tiskové typy, tiskoviny, tužky, tuhy do tužek, držátka na tužky, patentní tužky, uhly na kreslení, zápisníky, zpěvníky; (35) reklamní, inzertní a propagační činnost, marketing, inzerce poštou, licence na výrobky a služby ostatních (komerční správa), nábor zaměstnanců, pomoc při řízení obchodní činnosti, obchodní nebo podnikatelské informace, obchodní nebo podnikatelský průzkum, organizování výstav (komerčních nebo reklamních), personální poradenství, pořádání veletrhů pro obchodní a reklamní účely, průzkum trhu, průzkum veřejného mínění, zajišťování předplatného telekomunikačních služeb pro ostatní, merchandising, organizační zabezpečování televizního vysílání, předvádění zboží, příprava inzertních sloupků, reklama (propagace), reklama on-line v počítačové síti, aktualizování reklamních materiálů, pronájem reklamních materiálů, zaslání reklamních materiálů zákazníkům, rozšiřování reklamních nebo inzertních materiálů, sekretářské služby, služby v oblasti grafické úpravy pro reklamní účely, styky s veřejností, vydávání reklamních nebo náborových propagačních a inzertních textů, televizní reklama, obchodní vedení uměleckých agentur, zajišťování novinového předplatného (pro předplatitele); (38) telekomunikace, služby umožňující komunikaci jedné osoby s druhou, elektronická pošta, služby elektronických nástěnek (telekomunikační služby), informační kanceláře, vysílání kabelové televize, služby dálkových konferencí, počítačová komunikace, posílání zpráv, poskytování internetových diskusních fór, pronájem přístrojů pro přenos zpráv, pronájem přístupového času ke globálním počítačovým sítím, pronájem zařízení pro přenos informací, přenášení pomocí satelitních družic, přenos zpráv a obrazových informací pomocí počítače, půjčování telekomunikačních zařízení, telekonference (služby dálkových konferencí), teleshoppingové služby (poskytování televizních kanálů pro teleshoppingové služby), televizní vysílání, digitální vysílání, televizní vysílání programů, televizní vysílání zábavných, vzdělávacích, výchovných, soutěžních, diskusních a informačních pořadů, šíření elektronických časopisů, informací, elektronických periodik, knih v elektronické podobě, audio nebo audiovizuálních děl prostřednictvím informační nebo datové nebo elektronické nebo komunikační nebo telekomunikační nebo počítačové sítě, zejména Internetu, pomocí satelitů a jiné, informační služby na Internetu související s televizním vysíláním, služby na Internetu související s televizním vysíláním, provozování internetového serveru, provozování internetového portálu, zajištění prostoru pro webové stránky, poskytování portálu na Internetu, poskytování on-line platformy pro nahrávání, zpracování, přenos a aktualizaci dat, obrázků, fotografií, 3D aplikací, televizní služby, radiové vysílání, výzvy (služby poskytované rádiem, telefonem nebo jinými elektronickými komunikačními prostředky), zaslání zpráv; (41) dabing, nakladatelství a vydavatelství, ediční činnost, publikační činnost, nahrávání nosičů zvukových nebo obrazově zvukových, služby v oblasti digitálního zpracování obrazu, elektronické publikování (DTP), služby v oblasti estrád, tvorba a šíření audiovizuálních děl, zpravodajství, publicistika, televizní zpravodajství, TV produkce, tvorba programů, tvorba a výroba televizních a audiovizuálních programů, obrazové zpravodajství, filmová produkce, jiná než reklamní, filmová studia, filmová tvorba, filmové projekce, pronájem filmových promítaček a jejich příslušenství, půjčování filmů, fotografování, informace o možnostech zábavy, informace o výchově a vzdělávání, poskytování služeb v oblasti karaoke (hudební doprovod písní dle výběru zpěváka), výchovně zábavné klubové služby, kluby zdraví (služby), knihovny (půjčování knih), vydávání knih, koncertní síně, sály, organizování a vedení konference, organizování a vedení kongresu, korespondenční kurzy, provozování muzea, služby nahrávacího studia, nahrávání videopásek, organizování kulturních nebo vzdělávacích výstav, organizace společenských a kulturních akcí, organizace, provozování a provádění her a soutěží i veřejných, provozování kina, organizování plesů, organizování vzdělávacích nebo zábavných soutěží, výstavní činnost v oblasti kultury nebo zábavy nebo výchovy nebo vzdělávání, zábavné parky, plánování a organizování večírků, pořádání soutěží krásy, poskytování on-line

elektronických publikací [bez možnosti stažení], pronájem audio nahrávek, pronájem dekorací, pronájem kinematografických filmů, pronájem osvětlovacích zařízení pro divadla nebo televizní studia, pronájem rozhlasových a televizních přijímačů, provozování her on-line (z počítačové sítě), předprodej vstupenek, výroba divadelních nebo jiných představení, půjčování filmů, půjčování přenosných videokamer, půjčování videokamer, půjčování videopásek, psaní scénářů, pronájem rozhlasových a televizních přijímačů, organizování a vedení seminářů, služby v oblasti grafické úpravy, jiné než pro reklamní účely, studia nahrávací (služby), reportážské služby, školení, vyučování, výroba rozhlasových a televizních programů, televizní zábava, zveřejňování textů, kromě reklamních, tlumočení posunkové řeči, opatřování titulky, výuka, vzdělávací informace, nahrávání videopásek, střih videopásků, vydávání elektronických knih a časopisů on-line, vydávání textů, s výjimkou reklamních nebo náborových, výroba videofilmů, pronájem zvukového nahrávacího zařízení, živé představení, organizování živých vystoupení.

(730) ČESKÁ TELEVIZE, Kavčí Hory 1, Praha 4, 14070, CZ

(210) O-514595

(220) 27.06.2014

(320) 27.06.2014

(511) 9, 16, 35, 38, 41

(540)



(510) (9) antény, audiovizuální zařízení pro výuku, automaty hudební, hrací skříně uváděné do chodu vhozením mince, nástroje na určování azimutu, barometry, brýle, pouzdra na brýle, brýle sluneční, brýle proti slunci, brýlové řetízky, buzoly, směrové kompas, clony na oči, čističe nosičů zvukových záznamů, čočky kontaktní, čočky optické, čtecí zařízení v televizi, dalekohledy, diapositivy, promítací přístroje na diapositivy, diktafony, magnetické disky, kompaktní disky (audio-video), gramofonové desky, gramofonové jehly, disky optické, DVD přehrávače, elektronická pera (vizuální zobrazovací jednotky), elektronické označovací tabule, elektronické publikace (s možností stažení), epidiaskopy, filmové kamery, exponované filmy, střihací zařízení na filmy, kreslené filmy, fotoaparáty, hologramy, nosiče záznamů nahrané i nenahrané, audiovizuální programy, filmy, CD disky, DVD disky, obaly na CD disky nebo DVD disky nebo na nosiče záznamů, jezdecké přílby, kalkulačky, kalkulačky kapesní, exponované kinofilm, klávesnice počítačové, krokoměry, magnetická média, magnetické disky, magnetické nosiče dat, magnetické pásky, magnetofony, magnety, magnety dekorativní, mincové mechanismy pro televizory, monitory, mikrofony, nosiče dat magnetické, nosiče dat optické, nosiče zvukových nahrávek, nosiče zvukových záznamů nahrané i nenahrané, audiovizuální díla na nosičích, audiovizuální díla v digitální podobě, programové vybavení pro počítače, interaktivní software, software, hardware výpočetní techniky, interaktivní databáze, elektronické databáze, multimediální aplikace, elektronické multimediální nebo elektronické multimediální katalogy, elektronická periodika a knihy v elektronické podobě, ochranné brýle pro sport, ochranné helmy pro sport, obrazovky, optické disky kompaktní CD ROM, plátina promítací, počítače, počítačové hry (programy), počítačové tiskárny, podložky pod myš, potápěčské masky, potápěčské oděvy, potápěčské rukavice, pravítka (měřicí přístroje), pravítka logaritmická, přehrávače kompaktních disků, přílby ochranné, přístroje pro reprodukci zvuku, rádia, signalizační pišťalky, sluchátka, snímače obrazu, skenery (zpracování dat), tampóny do uší pro potápěče, televizní přístroje, trojúhelníky výstražné pro vozidla, videokamery, videokazety, videopásky, vyučovací stroje, zápisník elektronický, závaží; (16) alba, atlasy, pouzdra s barvami (školní pomůcky), blahopřání, blahopřání hudební, bloky (papírnické výrobky), brožury, papírové bryndáčky, časopisy, časopisy - komiksy, čínská tuš, desky (papírnické výrobky),

psací desky s klípsem na přidržování papíru, desky na dokumenty (šanon, pořadače), dopisní papír, držáky na psací potřeby, figurky (sošky) z papírové hmoty, fólie hliníková na balení potravin, fotografie, stojany na fotografie, zemské globusy, grafické reprodukcce, grafiky, gummy na mazání, hlína modelovací, houbičky navlhčovací (kancelářské potřeby), hroty psacích per, chrániče prstů (kancelářské potřeby), inkoust v tyčince, inkousty, kalamáře, kalendáře, kalendáře trhací, kancelářské potřeby, kromě nábytku, kancelářské sponky, papírové kapesníky, výrobky z kartónu, spadající do této třídy, karty, katalogy, kelímky papírové na mléčné výrobky, krabice na klobouky z lepenky, knihy, záložky do knih, knížky brožované, knižní zarážky, vzory na kopírování, papírové kornouty, krabice lepenkové nebo papírové, kružítka, křída na psaní, laminovačky (- na dokumenty) pro použití v kanceláři, výrobky z lepenky spadající do této třídy, malířská plátina, malířské stojany, malířské štětce, štětce, štětce na psaní, mapy, zeměpisné mapy, mašle papírové, materiály na pečetení, pomůcky na mazání, sáčky pro mikrovlnné trouby, misky na vodové barvy, materiály na modelování, nálepky (lepící pásky) pro kancelářské použití nebo pro domácnost, napínáčky, násadky na pera, noviny, nože na papír, obálky, obaly (papírnické výrobky), obaly na spisy, obtisky, ocelová pera, opěradla na ruce pro malíře, ořezávací strojky na tužky, ořezávátka na tužky, oznámení rodinných událostí (papírnické výrobky), palety pro malíře, papír, dopisní papír, papír kopírovací (pauzovací), pergamenový papír, papír sací, svítilný papír, toaletní papír, papír voskovaný, papír Xuan, papírenské výrobky spadající do této třídy, papírová prostírání, papírové ubrusy, papírové podložky pod sklenice, podložky pod pívni sklenice, papírové ubrusy, pastelky, pouzdra na pasy, pečete, penály, pera (kancelářské potřeby), pera plnicí, periodika, plakáty, plány, psací podložky, pomůcky učební, kromě přístrojů, pohlednice, poštovní známky, potřeby na psaní, poutače z papíru nebo lepenky, pouzdra na doklady, pouzdra na pera, pouzdra s psacími potřebami, papírové praporky, pravítka, prospekty, příručky, psací podložky, psací soupravy (sada psacích potřeb), publikace, papírové pytlíky jako obaly, razítka, razítka datovací, pouzdra na razítka, razítkovací podušky, ročenky, papírové ručníky, rýsovací nástroje, samolepky, samolepky pro domácnost a pro kancelářské potřeby, sešity, sešíváčky, skicáky, stírátka na tabule, školní potřeby, tabule školní, těžítka, tikety, tiskopisy, tiskové typy, tiskoviny, tužky, tuhy do tužek, držátka na tužky, patentní tužky, uhly na kreslení, zápisníky, zpěvníky; (35) reklamní, inzertní a propagační činnost, marketing, inzerce poštou, licence na výrobky a služby ostatních (komerční správa), nábor zaměstnanců, pomoc při řízení obchodní činnosti, obchodní nebo podnikatelské informace, obchodní nebo podnikatelský průzkum, organizování výstav (komerčních nebo reklamních), personální poradenství, pořádání veletrhů pro obchodní a reklamní účely, průzkum trhu, průzkum veřejného mínění, zajišťování předplatného telekomunikačních služeb pro ostatní, merchandising, organizační zabezpečování televizního vysílání, předvádění zboží, příprava inzertních sloupků, reklama (propagace), reklama on-line v počítačové síti, aktualizování reklamních materiálů, pronájem reklamních materiálů, zaslání reklamních materiálů zákazníkům, rozšiřování reklamních nebo inzertních materiálů, sekretářské služby, služby v oblasti grafické úpravy pro reklamní účely, styky s veřejností, vydávání reklamních nebo náborových propagačních a inzertních textů, televizní reklama, obchodní vedení uměleckých agentur, zajišťování novinového předplatného (pro předplatitele); (38) telekomunikace, služby umožňující komunikaci jedné osoby s druhou, elektronická pošta, služby elektronických nástěnek (telekomunikační služby), informační kanceláře, vysílání kabelové televize, služby dálkových konferencí, počítačová komunikace, posílání zpráv, poskytování internetových diskusních fór, pronájem přístrojů pro přenos zpráv, pronájem přístupového času ke globálnímu počítačovým sítím, pronájem zařízení pro přenos informací, přenášeni pomocí satelitních družic, přenos zpráv a obrazových informací pomocí počítače, půjčování telekomunikačních zařízení, telekonference (služby dálkových konferencí), teleshoppingové služby (poskytování televizních kanálů pro teleshoppingové služby), televizní vysílání, digitální vysílání, televizní vysílání programů, televizní vysílání zábavných, vzdělávacích, výchovných, soutěžních, diskusních a informačních pořadů, šíření elektronických časopisů, informací, elektronických periodik, knih v elektronické podobě, audio nebo audiovizuálních děl prostřednictvím informační nebo datové nebo elektronické nebo komunikační nebo telekomunikační nebo počítačové sítě, zejména Internetu, pomocí satelitů a jiné, informační služby na Internetu související s televizním vysíláním, služby na Internetu související s televizním vysíláním, provozování internetového serveru, provozování internetového portálu, zajištění prostoru pro webové stránky, poskytování portálu na Internetu, poskytování on-line platformy pro nahrávání, zpracování, přenos a

aktualizaci dat, obrázků, fotografií, 3D aplikací, telexové služby, radiové vysílání, výzvy (služby poskytované rádiem, telefonem nebo jinými elektronickými komunikačními prostředky), zaslání zpráv; (41) dabing, nakladatelství a vydavatelství, ediční činnost, publikační činnost, nahrávání nosičů zvukových nebo obrazové zvukových, služby v oblasti digitálního zpracování obrazu, elektronické publikování (DTP), služby v oblasti estrád, tvorba a šíření audiovizuálních děl, zpravodajství, publicistika, televizní zpravodajství, TV produkce, tvorba programů, tvorba a výroba televizních a audiovizuálních programů, obrazové zpravodajství, filmová produkce, jiná než reklamní, filmová studia, filmová tvorba, filmové projekce, pronájem filmových promítaček a jejich příslušenství, půjčování filmů, fotografování, informace o možnostech zábavy, informace o výchově a vzdělávání, poskytování služeb v oblasti karaoke (hudební doprovod písní dle výběru zpěváka), výchovně zábavné klubové služby, kluby zdraví (služby), knihovny (půjčování knih), vydávání knih, koncertní síně, sály, organizování a vedení konference, organizování a vedení kongresu, korespondenční kurzy, provozování muzea, služby nahrávacího studia, nahrávání videopásek, organizování kulturních nebo vzdělávacích výstav, organizace společenských a kulturních akcí, organizace, provozování a provádění her a soutěží i veřejných, provozování kina, organizování plesů, organizování vzdělávacích nebo zábavných soutěží, výstavní činnost v oblasti kultury nebo zábavy nebo výchovy nebo vzdělávání, zábavné parky, plánování a organizování večírků, pořádání soutěží krásy, poskytování on-line elektronických publikací [bez možnosti stažení], pronájem audio nahrávek, pronájem dekorací, pronájem kinematografických filmů, pronájem osvětlovacích zařízení pro divadla nebo televizní studia, pronájem rozhlasových a televizních přijímačů, provozování her on-line (z počítačové sítě), předprodej vstupenek, výroba divadelních nebo jiných představení, půjčování filmů, půjčování přenosných videokamer, půjčování videokamer, půjčování videopásek, psaní scénářů, pronájem rozhlasových a televizních přijímačů, organizování a vedení seminářů, služby v oblasti grafické úpravy, jiné než pro reklamní účely, studia nahrávací (služby), reportérské služby, školení, vyučování, výroba rozhlasových a televizních programů, televizní zábava, zveřejňování textů, kromě reklamních, tlumočení posunkové řeči, opatřování titulky, výuka, vzdělávací informace, nahrávání videopásek, střih videopásek, vydávání elektronických knih a časopisů on-line, vydávání textů, s výjimkou reklamních nebo náborových, výroba videofilmů, pronájem zvukového nahrávacího zařízení, živé představení, organizování živých vystoupení.

(730) ČESKÁ TELEVIZE, Kavčí Hory 1, Praha 4, 14070, CZ

(210) O-514603

(220) 27.06.2014

(320) 27.06.2014

(511) 16, 35, 42

(540)



(510) (16) papírové nosiče informací, papírová dokumentace staveb, zejména akustické štítky budov, papír, lepenka a výrobky z těchto materiálů zařazené v této třídě, grafické reprodukcce, formuláře, fotografie, katalogy, kartáčovací listy, manuály; (35) obstaravatelská a zprostředkovatelská činnost v oblasti obchodu se stavebními a akustickými materiály, obchodní management a podnikové poradenství, obchodní a podnikatelské



informace, zejména informace z oblasti akustiky, systemizace informací do počítačových databází, poskytování informací, zejména z oblasti akustiky, marketing, obchodní činnost v oblasti akustiky; (42) vědecké a technologické služby a související výzkum a projektování, zejména v oblasti akustiky, analytické a výzkumné služby, zejména v oblasti akustiky, navrhování a vývoj počítačového hardware a software, zejména v oblasti akustiky, architektonické a akustické poradenství, inženýrské práce a expertízy, zejména v oblasti akustiky, projektová činnost a studie technických projektů.

(590) Barevná

(730) **Asociace akustiky Českého stavebnictví o.s.**, Wichterlova 2310/2, Praha 8, 18000, CZ

(740) JUDr. Aleš Zábrš, Na Beránce 2, Praha 6, 16000

(210) **O-514607**

(220) 27.06.2014

(320) 27.06.2014

(511) 16, 35, 41, 43

(540)

### Trojský sklep

(510) (16) papír, výrobky z papíru, periodické a neperiodické publikace, knihy, časopisy, brožury zejména se zaměřením na vinařství, fotografie, plakáty, pohledy, kalendáře, samolepky, obtisky, papírové a umělohmotné tašky, tužky, pera a pastelky, papírové obaly všeho druhu, papírové ubrousky a ubrusy, tácky papírové v rámci této třídy, papírové vlajky, čepice a stínítka z papíru, informační a reklamní produkty v papírové formě, data a databáze na papírových nosičích, umělecké nebo ozdobné předměty z papíru; (35) administrativní zpracování nákupních objednávek, dodavatelské služby pro třetí osoby (nákup výrobků a služeb pro jiné podniky), komerční informace a rady pro spotřebitele (spotřebitelská poradna), organizování výstav (komerčních nebo reklamních), pořádání veletrhů pro obchodní a reklamní účely, předvádění zboží, rozšiřování vzorků (zboží), reklamní, inzertní a propagační činnost prostřednictvím jakéhokoliv média, prostřednictvím telefonní sítě nebo datové sítě nebo informační sítě, poskytování obchodních informací, poskytování informačních produktů k reklamním účelům, obchodní informace z oboru vinařství, on-line inzerce, shromažďování, ve prospěch ostatních, různého zboží (s výjimkou přepravy tohoto zboží) tak, aby si zákazníci mohli toto zboží pohodlně prohlédnout a nakoupit, pomocí objednávkových katalogů nebo elektronických médií, zejména prostřednictvím internetových stránek, komerční využití Internetu, provozování e-shopu, obchodní činnost v oblasti prodeje vín; (41) vzdělávací, výchovná a zábavní činnost, pořádání kulturních a odborných akcí, výstav, seminářů, školení, setkání, soutěží a přednášek, ediční a publikační činnost; (43) provozování restaurace, baru, bufetu, vinotéky, vinného sklepa, vinárny, kavárny, čajovny, stánku s občerstvením, zásobování, ochutnávky vín (zajištění nápojů).

(730) **Kavan Jan**, Pod Havránkou 93/32, Praha 7, 17100, CZ

(740) Mgr. Jiří Slavík, Zborovská 49, Praha 5, 15000

(210) **O-514608**

(220) 28.06.2014

(320) 28.06.2014

(511) 16, 35, 41, 43

(540)

**TROJSKÝ  
SKLEP**

(510) (16) papír, výrobky z papíru, periodické a neperiodické publikace, knihy, časopisy, brožury zejména se zaměřením na vinařství, fotografie, plakáty, pohledy, kalendáře, samolepky, obtisky, papírové a umělohmotné tašky, tužky, pera a pastelky, papírové obaly všeho druhu, papírové ubrousky a ubrusy, tácky papírové v rámci této třídy, papírové vlajky, čepice a stínítka z papíru, informační a reklamní produkty v papírové formě, data a

databáze na papírových nosičích, umělecké nebo ozdobné předměty z papíru; (35) administrativní zpracování nákupních objednávek, dodavatelské služby pro třetí osoby (nákup výrobků a služeb pro jiné podniky), komerční informace a rady pro spotřebitele (spotřebitelská poradna), organizování výstav (komerčních nebo reklamních), pořádání veletrhů pro obchodní a reklamní účely, předvádění zboží, rozšiřování vzorků (zboží), reklamní, inzertní a propagační činnost prostřednictvím jakéhokoliv média, prostřednictvím telefonní sítě nebo datové sítě nebo informační sítě, poskytování obchodních informací, poskytování informačních produktů k reklamním účelům, obchodní informace z oboru vinařství, on-line inzerce, shromažďování, ve prospěch ostatních, různého zboží (s výjimkou přepravy tohoto zboží) tak, aby si zákazníci mohli toto zboží pohodlně prohlédnout a nakoupit, pomocí objednávkových katalogů nebo elektronických médií, zejména prostřednictvím internetových stránek, komerční využití Internetu, provozování e-shopu, obchodní činnost v oblasti prodeje vín; (41) vzdělávací, výchovná a zábavní činnost, pořádání kulturních a odborných akcí, výstav, seminářů, školení, setkání, soutěží a přednášek, ediční a publikační činnost; (43) provozování restaurace, baru, bufetu, vinotéky, vinného sklepa, vinárny, kavárny, čajovny, stánku s občerstvením, zásobování, ochutnávky vín (zajištění nápojů).

(590) Barevná

(730) **Kavan Jan**, Pod Havránkou 93/32, Praha 7, 17100, CZ

(740) Mgr. Jiří Slavík, Zborovská 49, Praha 5, 15000

(210) **O-514723**

(220) 02.07.2014

(320) 02.07.2014

(511) 29, 30

(540)

  
Dela Crème  
Vyladená chuť

(510) (29) maso, ryby, drůbež a zvěřina, masové výtažky, konzervované, sušené a tepelně zpracované ovoce a zelenina, rosoly v rámci této třídy, ovocné džemy, ovocné zavařeniny a omáčky, vejce, mléko a mléčné výrobky, sýr, máslo, jedlé oleje a tuky, zejména margarín a výrobky vytvořené jejich kombinací, ochucený margarín, zejména slaný nebo sladký, omáčky pro namáčení malých kousků jídla (dipy); (30) slané ochucené pomazánky obsahující koření, pepř a bylinky, sladké ochucené pomazánky obsahující čokoládu, med, muškát a koření, majonézy a majonézové krémy, majonézy ochucené kořením, pepřem a bylinkami, tatarské omáčky, ochucené tatarské omáčky, hořčice, kečup, omáčky jako chuťové přísady, dresingy do salátů, rostlinná smetana.

(730) **PALMA a.s.**, Račianska 76, SK-836 04 Bratislava, SK

(740) JUDr. Aleš Zábrš, Na Beránce 2, Praha 6, 16000

(210) **O-514738**

(220) 03.07.2014

(320) 03.07.2014

(511) 1, 5, 31, 35, 39, 40, 42

(540)

**OK Hnojiva**

(510) (1) hnojiva rostlinného nebo živočišného původu, hnojiva - stimulanty růstu rostlin, substráty (bezzeminové rostlinné), zemina pro pěstování, chemické přípravky pro zkvalitnění půdy, půda - humus, přípravky pro hnojení, ledek, kompost, mořidla na ochranu semen v rámci této třídy, vzácné zeminy, chemické přípravky pro zkvalitnění půdy; (5) přípravky na ochranu rostlin, zejména insekticidy, fungicidy, herbicidy, pesticidy, chemické přípravky proti mšicím, chemické přípravky na hubení hmyzu, akaricidy, přípravky pro sterilizaci půdy, přípravky proti parazitům, chemické přípravky na hubení škodlivých zvířat - slimáků, potkanů, myší, krys a škůdců; (31) osiva, travní směsi, kůra mulčovací, krmiva, kultura houbová na výsev, rostlinná semena, slaměný mulč (materiál na pokrytí povrchu půdy), rašelina - v rámci této třídy; (35) obchodní činnost, maloobchod a velkoobchod v oblasti výrobků uvedených ve třídách 1, 5 a 31, zprostředkovatelská činnost v oblasti obchodu s výrobky uvedenými ve třídách 1, 5 a 31, internetový obchod v oblasti obchodu s výrobky uvedenými ve třídách 1, 5 a 31, reklama a propagace; (39) expediční služby, zasilatelství, logistika, zprostředkování dopravy všeho druhu, silniční motorová doprava nákladní a osobní, nákladní doprava námořní, letecká, silniční a železniční, balení zboží, doprava a skladování, pronájem skladů a skladovacích kontejnerů, doprava a skladování odpadu, odborné poradenské a konzultační služby v oblasti dopravy a skladování, odborné poradenské a konzultační služby v oblasti služeb balení a obalových materiálů; (40) úprava a zpracování hnojiv, úprava a zpracování insekticidů, fungicidů, herbicidů a pesticidů, úprava a zpracování osiv, krmiv, úprava a zpracování rašeliny, likvidace odpadu, recyklace odpadu, zpracování odpadu, třídění odpadů a recyklovatelného materiálu, služby v oblasti nakládání s odpady; (42) odborné poradenské a konzultační služby v oblasti hnojiv a přípravků na ochranu rostlin (vědecké a technologické služby), odborné poradenské a konzultační služby v oblasti nakládání s odpady a odpadového hospodářství (vědecké a technologické služby), projektová a inženýrská činnost v oblasti balení a průmyslu obalů, zkoušky materiálů.

(730) **MEIXNER & HANUŠ a.s. Czech republic**, Francouzská 172/30, Praha 2 - Vinohrady, 12000, CZ

(740) Mgr. Ladislav Sudík, Polní 293, Letohrad, 56151

(210) **O-514805**

(220) 04.07.2014

(320) 04.07.2014

(511) 1, 5

(540)

**FIXATOR**

(510) (1) chemikálie používané v zemědělství, zahradnictví a lesnictví; (5) pesticidy, přípravky pro hubení škůdců, fungicidy, herbicidy a insekticidy.

(730) **Dow AgroSciences LLC**, 9330 Zionsville Road, Indianapolis, IN, US

(740) JUDr. Otakar Švorčík, advokát, Hálkova 2, Praha 2, 12000

(210) **O-514810**

(220) 04.07.2014

(320) 04.07.2014

(511) 30

(540)



(510) (30) obilninové přípravky vyrobené pro lidskou konzumaci, především mšičky, cereálie, ovesné vločky a jiné obilné vločky.

(730) **Kaufland Warenhandel GmbH & Co. KG**, Rötzelstrasse 35, Neckarsulm, DE

(740) Traplová Hakr Kubát, advokátní a patentová kancelář, Mgr. Jana Šuranová Traplová, advokátka, Přístavní 24, Praha 7, 17000

(210) **O-514823**

(220) 07.07.2014

(320) 07.07.2014

(511) 21, 32, 43

(540)



(510) (21) zboží skleněné spadající do této třídy, zejména láhve, sklenice na pití, püllitry, poháry keramické, keramické a porcelánové tácky, porcelánové džbány, vázičky, nádoby z plastu, karafy, stolní lahve, podtácky (kromě papírových a určených k prostírání), pohárky z papíru nebo umělých hmot, poháry, tácky papírové, tácky (podnosy), cestovní lahve, otvíráky na lahve, štíty vývěsní, reklamní z porcelánu nebo skla, desky na jídelní lístky, pouzdra na jídelní lístky, tepelně izolační nádoby, termosky na jídlo, termosky na nápoje, krabice na jídlo; (32) aperitivy nealkoholické, nealkoholické nápoje, pivo, sladové pivo, sladové nápoje, výtažky z chmele na výrobu piva, míchané nápoje s obsahem piva, přípravky na výrobu nápojů, zázvorové pivo, prášky na přípravu šumivých nápojů, příchuť na výrobu nápojů, minerální vody, limonády, šumivé nápoje, ovocné šťávy a nápoje, sirupy na výrobu nápojů; (43) barové služby, bufety, hotelové služby, rezervace hotelů, jídelny a závodní jídelny, kavárny, poskytování přechodného ubytování, poskytování gastronomických služeb, provoz hotelového ubytování, půjčování stanů, půjčování židlí, stolů, prostírání, nápojového skla, restaurace, služby spojené s provozováním pohostinství, ubytovací služby (hotely, penziony), zásobování, čepování piva.

(730) **Brněnská pivovarnická společnost s.r.o.**, Sokolská 711, Modřice, 66442, CZ

(740) JUDr. Milan Kyjovský, advokát, Poštovská 8c, Brno, 60200

(210) **O-514827**

(220) 07.07.2014

(320) 07.07.2014

(511) 43

(540)



(510) (43) kavárny.  
(590) Barevná  
(730) **Nykety s.r.o.**, Tolstého 120, Horšovský Týn, 34601, CZ

(210) **O-514863**

(220) 08.07.2014  
(320) 08.07.2014  
(511) 7, 8, 21  
(540)

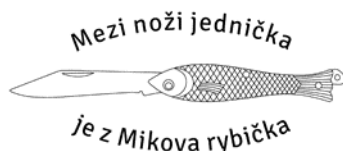

(510) (7) nože (části strojů), strojní nůžky, elektrické, hydraulické a pneumatické stroje, mechanické ruční nástroje a nářadí, zemědělské stroje a nástroje, licí formy (části strojů); (8) nožičské výrobky všeho druhu v rámci této třídy, nůžky, sekery, brousky a brusy, ruční nářadí a nástroje; (21) pomůcky, náčiní a nádoby pro domácnost a kuchyň, ruční nástroje na vaření a čištění, formy (kuchyňské).

(730) **Mikov s.r.o.**, 741, Mikulášovice, 40779, CZ

(210) **O-514864**

(220) 08.07.2014  
(320) 08.07.2014  
(511) 7, 8, 21  
(540)



... váš zlatý poklad  
... your golden treasure 

(510) (7) nože (části strojů), strojní nůžky, elektrické, hydraulické a pneumatické stroje, mechanické ruční nástroje a nářadí, zemědělské stroje a nástroje, licí formy (části strojů); (8) nožičské výrobky všeho druhu v rámci této třídy, nůžky, sekery, brousky a brusy, ruční nářadí a nástroje; (21) pomůcky, náčiní a nádoby pro domácnost a kuchyň, ruční nástroje na vaření a čištění, formy (kuchyňské).

(730) **Mikov s.r.o.**, 741, Mikulášovice, 40779, CZ

(210) **O-514865**

(220) 08.07.2014

(320) 08.07.2014

(511) 7, 8, 21

(540)



(510) (7) nože (části strojů), strojní nůžky, elektrické, hydraulické a pneumatické stroje, mechanické ruční nástroje a nářadí, zemědělské stroje a nástroje, licí formy (části strojů); (8) nožičské výrobky všeho druhu v rámci této třídy, nůžky, sekery, brousky a brusy, ruční nářadí a nástroje; (21) pomůcky, náčiní a nádoby pro domácnost a kuchyň, ruční nástroje na vaření a čištění, formy (kuchyňské).

(730) **Mikov s.r.o.**, 741, Mikulášovice, 40779, CZ

(210) **O-514866**

(220) 08.07.2014  
(320) 08.07.2014  
(511) 7, 8, 21  
(540)



(510) (7) nože (části strojů), strojní nůžky, elektrické, hydraulické a pneumatické stroje, mechanické ruční nástroje a nářadí, zemědělské stroje a nástroje, licí formy (části strojů); (8) nožičské výrobky všeho druhu v rámci této třídy, nůžky, sekery, brousky a brusy, ruční nářadí a nástroje; (21) pomůcky, náčiní a nádoby pro domácnost a kuchyň, ruční nástroje na vaření a čištění, formy (kuchyňské).

(730) **Mikov s.r.o.**, 741, Mikulášovice, 40779, CZ

(210) **O-514867**

(220) 08.07.2014  
(320) 08.07.2014  
(511) 7, 8, 21  
(540)



(510) (7) nože (části strojů), strojní nůžky, elektrické, hydraulické a pneumatické stroje, mechanické ruční nástroje a nářadí, zemědělské stroje a nástroje, licí formy (části strojů); (8) nožičské výrobky všeho druhu v rámci této třídy, nůžky, sekery, brousky a brusy, ruční nářadí a nástroje;

(21) pomůcky, náčiní a nádoby pro domácnost a kuchyň, ruční nástroje na vaření a čištění, formy (kuchyňské) (540)

(730) **Mikov s.r.o.**, 741, Mikulášovice, 40779, CZ

(210) **O-514868**

(220) 08.07.2014

(320) 08.07.2014

(511) 7, 8, 21

(540)

**Crocodile** 

... a výbava je kompletní  
... and the gear is complete



(510) (7) nože (části strojů), strojní nůžky, elektrické, hydraulické a pneumatické stroje, mechanické ruční nástroje a nářadí, zemědělské stroje a nástroje, licí formy (části strojů); (8) nožičské výrobky všeho druhu v rámci této třídy, nůžky, sekery, brousky a brusy, ruční nářadí a nástroje; (21) pomůcky, náčiní a nádoby pro domácnost a kuchyň, ruční nástroje na vaření a čištění, formy (kuchyňské).

(730) **Mikov s.r.o.**, 741, Mikulášovice, 40779, CZ

(210) **O-514869**

(220) 08.07.2014

(320) 08.07.2014

(511) 7, 8, 21

(540)

**HIKER** 

... pomocník na cestách  
... your travelling mate



(510) (7) nože (části strojů), strojní nůžky, elektrické, hydraulické a pneumatické stroje, mechanické ruční nástroje a nářadí, zemědělské stroje a nástroje, licí formy (části strojů); (8) nožičské výrobky všeho druhu v rámci této třídy, nůžky, sekery, brousky a brusy, ruční nářadí a nástroje; (21) pomůcky, náčiní a nádoby pro domácnost a kuchyň, ruční nástroje na vaření a čištění, formy (kuchyňské).

(730) **Mikov s.r.o.**, 741, Mikulášovice, 40779, CZ

(210) **O-514870**

(220) 08.07.2014

(320) 08.07.2014

(511) 7, 8, 21

**Hunter** 

... na velikosti záleží  
... size does matter



(510) (7) nože (části strojů), strojní nůžky, elektrické, hydraulické a pneumatické stroje, mechanické ruční nástroje a nářadí, zemědělské stroje a nástroje, licí formy (části strojů); (8) nožičské výrobky všeho druhu v rámci této třídy, nůžky, sekery, brousky a brusy, ruční nářadí a nástroje; (21) pomůcky, náčiní a nádoby pro domácnost a kuchyň, ruční nástroje na vaření a čištění, formy (kuchyňské).

(730) **Mikov s.r.o.**, 741, Mikulášovice, 40779, CZ

(210) **O-514871**

(220) 08.07.2014

(320) 08.07.2014

(511) 7, 8, 21

(540)

**Hablock** 

... padne do ruky  
... a great grip



(510) (7) nože (části strojů), strojní nůžky, elektrické, hydraulické a pneumatické stroje, mechanické ruční nástroje a nářadí, zemědělské stroje a nástroje, licí formy (části strojů); (8) nožičské výrobky všeho druhu v rámci této třídy, nůžky, sekery, brousky a brusy, ruční nářadí a nástroje; (21) pomůcky, náčiní a nádoby pro domácnost a kuchyň, ruční nástroje na vaření a čištění, formy (kuchyňské).

(730) **Mikov s.r.o.**, 741, Mikulášovice, 40779, CZ

(210) **O-514872**

(220) 08.07.2014

(320) 08.07.2014

(511) 7, 8, 21

(540)



rámcí této třídy, nůžky, sekery, brousky a brusy, ruční nářadí a nástroje;  
(21) pomůcky, náčiní a nádoby pro domácnost a kuchyň, ruční nástroje na  
vaření a čištění, formy (kuchyňské).

(730) **Mikrov s.r.o.**, 741, Mikulášovice, 40779, CZ

(210) **O-514874**

(220) 08.07.2014

(320) 08.07.2014

(511) 7, 8, 21

(540)

(510) (7) nože (části strojů), strojní nůžky, elektrické, hydraulické a  
pneumatické stroje, mechanické ruční nástroje a nářadí, zemědělské stroje  
a nástroje, licí formy (části strojů); (8) nožičské výrobky všeho druhu v  
rámcí této třídy, nůžky, sekery, brousky a brusy, ruční nářadí a nástroje;  
(21) pomůcky, náčiní a nádoby pro domácnost a kuchyň, ruční nástroje na  
vaření a čištění, formy (kuchyňské).

(730) **Mikrov s.r.o.**, 741, Mikulášovice, 40779, CZ



(210) **O-514873**

(220) 08.07.2014

(320) 08.07.2014

(511) 7, 8, 21

(540)

(510) (7) nože (části strojů), strojní nůžky, elektrické, hydraulické a  
pneumatické stroje, mechanické ruční nástroje a nářadí, zemědělské stroje  
a nástroje, licí formy (části strojů); (8) nožičské výrobky všeho druhu v  
rámcí této třídy, nůžky, sekery, brousky a brusy, ruční nářadí a nástroje;  
(21) pomůcky, náčiní a nádoby pro domácnost a kuchyň, ruční nástroje na  
vaření a čištění, formy (kuchyňské).

(730) **Mikrov s.r.o.**, 741, Mikulášovice, 40779, CZ



(510) (7) nože (části strojů), strojní nůžky, elektrické, hydraulické a  
pneumatické stroje, mechanické ruční nástroje a nářadí, zemědělské stroje  
a nástroje, licí formy (části strojů); (8) nožičské výrobky všeho druhu v

### Zamítnuté a částečně zamítnuté přihlášky ochranných známek po zveřejnění

Zjistí-li Úřad v průběhu řízení o námitkách, že přihlašovaná ochranná známka nespĺňuje podmínky pro zápis, přihlášku zamítne. Zjistí-li, že přihlašovaná ochranná známka nespĺňuje podmínky pro zápis jen pro některé výrobky nebo služby, přihlášku zamítne v rozsahu výrobků nebo služeb, pro které přihláška nespĺňuje podmínky zápisu. S ohledem na tuto skutečnost, obsahuje tato kapitola údaje o rozhodnutích o zamítnutí přihlášky ochranné známky v celém nebo částečném rozsahu na základě ustanovení § 26 zákona č. 441/2003 Sb.

Údaje o výsledku rozhodnutí (zamítnutí přihlášky, částečné zamítnutí přihlášky) jsou uvedeny za datem právní moci rozhodnutí pod INID kódem (583) s názvem "Datum právní moci rozhodnutí/výsledek rozhodnutí".

(210) **O-499259**  
(540)



(583) 08.08.2014/NABYTÍ P.M. - ZAMÍTNUTÍ PŘIHLÁŠKY PO  
ZVEŘEJNĚNÍ

---

### Zamítnuté námítky týkající se ochranných známek

V průběhu řízení o námítkách může být Úřadem zjištěno, že přihlašovaná ochranná známka, která byla zveřejněna ve Věstníku, nezasahuje do zákonem chráněných starších práv třetích osob, tzv. namítajících, uvedených v ustanovení § 7 zákona č. 441/2003 Sb., a proto Úřad námítky zamítne. Údaje o rozhodnutích o zamítnutí námítek na základě ustanovení § 26 zákona č. 441/2003 Sb. jsou obsaženy v této kapitole.

(210) **O-497510**  
(540)



(583) 08.08.2014

---

(210) **O-497547**  
(540)



(583) 11.08.2014

---

(210) **O-497714**  
(540)



(583) 11.08.2014

---





### Zápisy ochranných známek bez změny ve vztahu ke zveřejněným přihláškám

(111) **339774**  
(220) 20.05.2011  
(320) 20.05.2011  
(442) 07.05.2014  
(151) 13.08.2014  
(730) **ITS Office Technology, s.r.o.**, Šumbarská 337/45, Havířov-Dolní Suchá,  
73564, CZ  
(210) O-485846

---

(111) **339775**  
(220) 21.05.2011  
(320) 21.05.2011  
(442) 07.05.2014  
(151) 13.08.2014  
(730) **ITS Office Technology, s.r.o.**, Šumbarská 337/45, Havířov-Dolní Suchá,  
73564, CZ  
(210) O-485847

---

(111) **339777**  
(220) 12.03.2012  
(320) 12.03.2012  
(442) 08.08.2012  
(151) 13.08.2014  
(730) **Plzeňský Prazdroj, a.s.**, U Prazdroje 7, Plzeň, 30497, CZ  
(210) O-493378

---

(111) **339779**  
(220) 13.11.2012  
(320) 13.11.2012  
(442) 28.08.2013  
(151) 13.08.2014  
(730) **BURDA Media 2000 s.r.o.**, Na Zátorce 1, Praha 6, 16000, CZ  
(210) O-499702

---

(111) **339780**  
(220) 13.11.2012  
(320) 13.11.2012  
(442) 28.08.2013  
(151) 13.08.2014  
(730) **Burda Media 2000 s.r.o.**, Na Zátorce 1, Praha 6, 16000, CZ  
(210) O-499704

---

(111) **339781**  
(220) 13.11.2012  
(320) 13.11.2012  
(442) 07.05.2014  
(151) 13.08.2014  
(730) **MauMau, s.r.o.**, Heřmanova 1119/9, Praha 7 - Holešovice, 17000, CZ  
(210) O-499721

---

(111) **339782**  
(220) 30.11.2012  
(320) 30.11.2012  
(442) 07.05.2014  
(151) 13.08.2014  
(730) **Tomáš Jan Dipl.-Des., MgA.**, Radhošťská 22, Praha 3, 13000, CZ  
(210) O-500196

---

(111) **339785**  
(220) 08.02.2013  
(320) 08.02.2013  
(442) 07.05.2014  
(151) 13.08.2014  
(730) **Studenta Media s.r.o.**, Rumunská 1798/1, Praha 2- Nové Město, 12000,  
CZ

---

(210) O-501732

---

(111) **339786**  
(220) 18.02.2013  
(320) 18.02.2013  
(442) 07.05.2014  
(151) 13.08.2014  
(730) **Brillant Petr**, Husitská 107/3, Praha 3, 13000, CZ  
(210) O-501941

---

(111) **339787**  
(220) 06.03.2013  
(320) 06.03.2013  
(442) 27.03.2013  
(151) 13.08.2014  
(730) **Zentiva Group, a.s.**, U kabelovny 130, Praha 10 - Dolní Měcholupy,  
10237, CZ  
(210) O-502431

---

(111) **339788**  
(220) 06.03.2013  
(320) 06.03.2013  
(442) 27.03.2013  
(151) 13.08.2014  
(730) **Zentiva Group, a.s.**, U kabelovny 130, Praha 10 - Dolní Měcholupy,  
10237, CZ  
(210) O-502439

---

(111) **339789**  
(220) 25.03.2013  
(320) 25.03.2013  
(442) 07.05.2014  
(151) 13.08.2014  
(730) **Statutární město Jablonec nad Nisou**, Mírové náměstí 19, Jablonec nad  
Nisou, 46751, CZ  
(210) O-502926

---

(111) **339790**  
(220) 25.03.2013  
(320) 25.03.2013  
(442) 07.05.2014  
(151) 13.08.2014  
(730) **Statutární město Jablonec nad Nisou**, Mírové náměstí 19, Jablonec nad  
Nisou, 46751, CZ  
(210) O-502927

---

(111) **339791**  
(220) 27.03.2013  
(320) 27.03.2013  
(442) 07.05.2014  
(151) 13.08.2014  
(730) **Universal Protein Supplements Corporation d/b/a Universal  
Nutrition**, Terminal Road 3, New Brunswick, NJ, US  
(210) O-503017

---

(111) **339792**  
(220) 27.03.2013  
(320) 27.03.2013  
(442) 07.05.2014  
(151) 13.08.2014  
(730) **Universal Protein Supplements Corporation d/b/a Universal  
Nutrition**, Terminal Road 3, New Brunswick, NJ, US  
(210) O-503018

---

(111) **339793**  
(220) 16.04.2013  
(320) 16.04.2013  
(442) 07.05.2014  
(151) 13.08.2014  
(730) **Vaše DEDRA s.r.o.**, Podhradní 69, Česká Skalice, 55203, CZ  
(210) O-503575

---

(111) **339794**  
(220) 18.04.2013  
(320) 18.04.2013  
(442) 07.05.2014  
(151) 13.08.2014  
(730) **AR SPORT SNOWBOARDS, s.r.o.**, Obránců míru 467/5, Třebíč, 67401, CZ  
(210) O-503686

---

(111) **339795**  
(220) 24.04.2013  
(320) 24.04.2013  
(442) 07.05.2014  
(151) 13.08.2014  
(730) **Kostelecké uzeniny a.s.**, Kostelec 60, Kostelec, 58861, CZ  
(210) O-503854

---

(111) **339796**  
(220) 07.05.2013  
(320) 07.05.2013  
(442) 07.05.2014  
(151) 13.08.2014  
(730) **Maddalena CZ s.r.o.**, Pobřežní 370/4, Praha 8, 18600, CZ  
(210) O-504191

---

(111) **339797**  
(220) 06.06.2013  
(320) 06.06.2013  
(442) 07.05.2014  
(151) 13.08.2014  
(730) **PIKE AUTOMATION spol. s r.o.**, Jeseniova 1196/52, Praha 3 - Žižkov, 13000, CZ  
(210) O-505029

---

(111) **339798**  
(220) 06.06.2013  
(320) 06.06.2013  
(442) 07.05.2014  
(151) 13.08.2014  
(730) **PIKE AUTOMATION spol. s r.o.**, Jeseniova 1196/52, Praha 3 - Žižkov, 13000, CZ  
(210) O-505030

---

(111) **339799**  
(220) 19.06.2013  
(320) 19.06.2013  
(442) 07.05.2014  
(151) 13.08.2014  
(730) **PV - Recykling s.r.o.**, Příkop 843/4, Brno, 60200, CZ  
(210) O-505401

---

(111) **339800**  
(220) 19.06.2013  
(320) 19.06.2013  
(442) 07.05.2014  
(151) 13.08.2014  
(730) **Česká televize**, Kavčí Hory 1, Praha 4 - Kavčí Hory, 14070, CZ  
(210) O-505406

---

(111) **339801**  
(220) 21.06.2013  
(320) 21.06.2013  
(442) 07.05.2014  
(151) 13.08.2014  
(730) **OUTDOORHOUSE s.r.o.**, Náměstí Komenského 536, Dobříš, 26301, CZ  
(210) O-505470

---

(111) **339802**  
(220) 21.06.2013  
(320) 21.06.2013  
(442) 07.05.2014  
(151) 13.08.2014  
(730) **ProWine Group s.r.o.**, Na Klášterním 1428/1, Praha 6 - Břevnov, 16200, CZ  
(210) O-505471

---

(111) **339803**  
(220) 28.06.2013  
(320) 28.06.2013  
(442) 07.05.2014  
(151) 13.08.2014  
(730) **monit s.r.o.**, Skorkovského 115, Brno, 60200, CZ  
(210) O-505661

---

(111) **339804**  
(220) 30.06.2013  
(320) 30.06.2013  
(442) 07.05.2014  
(151) 13.08.2014  
(730) **HW group s.r.o.**, Rumunská 26/122, Praha 2, 12000, CZ  
(210) O-505667  
(590) Barevná

---

(111) **339805**  
(220) 01.07.2013  
(320) 01.07.2013  
(442) 07.05.2014  
(151) 13.08.2014  
(730) **Cypra Roman**, Jihlavská 822/76, Praha 4 - Michle, 14000, CZ  
(210) O-505669

---

(111) **339806**  
(220) 09.07.2013  
(320) 09.07.2013  
(442) 07.05.2014  
(151) 13.08.2014  
(730) **Kostelecké uzeniny a.s.**, Kostelec 60, Kostelec, 58861, CZ  
(210) O-505880  
(590) Barevná

---

(111) **339807**  
(220) 10.07.2013  
(320) 10.07.2013  
(442) 07.05.2014  
(151) 13.08.2014  
(730) **AZOR, s.r.o.**, Šmahova 311/113, Brno, 62700, CZ  
(210) O-505894

---

(111) **339808**  
(220) 10.07.2013  
(320) 10.07.2013  
(442) 07.05.2014  
(151) 13.08.2014

(730) **Poradenské centrum pro rodinu a děti - "Úsměv"**, Na Kavčí skále  
1695/18, Říčany u Prahy, 25101, CZ  
(210) O-505895  
(590) Barevná

(111) **339809**  
(220) 24.07.2013  
(320) 24.07.2013  
(442) 07.05.2014  
(151) 13.08.2014  
(730) **Česká pošta, s.p.**, Politických vězňů 909/4, Praha 1, 22599, CZ  
(210) O-506297

(111) **339810**  
(220) 20.08.2013  
(320) 20.08.2013  
(442) 07.05.2014  
(151) 13.08.2014  
(730) **Hірmanová Anna**, Skalsko 1, Skalsko, 29426, CZ  
(210) O-506919

(111) **339811**  
(220) 23.08.2013  
(320) 23.08.2013  
(442) 07.05.2014  
(151) 13.08.2014  
(730) **MEDUSE DESIGN, s.r.o.**, Puškinova 1556/30, Brno, 61600, CZ  
(210) O-507024

(111) **339812**  
(220) 05.09.2013  
(320) 05.09.2013  
(442) 07.05.2014  
(151) 13.08.2014  
(730) **Eyen SE**, Tržiště 366/13, Praha 1, 11800, CZ  
(210) O-507292

(111) **339813**  
(220) 10.09.2013  
(320) 10.09.2013  
(442) 07.05.2014  
(151) 13.08.2014  
(730) **Pechová Martina**, Vaněčkova 2671, Rakovník, 26301, CZ  
(210) O-507431

(111) **339814**  
(220) 10.09.2013  
(320) 10.09.2013  
(442) 07.05.2014  
(151) 13.08.2014  
(730) **Vinařství Mutěnice, s.r.o.**, Údolní 1174, Mutěnice, 69611, CZ  
(210) O-507443

(111) **339815**  
(220) 16.09.2013  
(320) 16.09.2013  
(442) 07.05.2014  
(151) 13.08.2014  
(730) **EXTRIFIT, s.r.o.**, Dolní Újezd 672, Dolní Újezd, 56961, CZ  
(210) O-507554

(111) **339816**  
(220) 23.09.2013  
(320) 23.09.2013  
(442) 07.05.2014  
(151) 13.08.2014

(730) **ENZYCORP GLOBAL s.r.o.**, Pod Markétou 22, Praha 22 - Hájek,  
10400, CZ  
(210) O-507756

(111) **339817**  
(220) 30.09.2013  
(320) 30.09.2013  
(442) 07.05.2014  
(151) 13.08.2014  
(730) **Prokopová Miroslava Ing.**, Pod Kostelem 333, Moravská Nová Ves,  
69155, CZ  
(210) O-507923

(111) **339818**  
(220) 01.10.2013  
(320) 01.10.2013  
(442) 07.05.2014  
(151) 13.08.2014  
(730) **MyBus, s.r.o.**, Gabčíkova 1225/6, Praha 8, 18200, CZ  
(210) O-507971

(111) **339819**  
(220) 01.10.2013  
(320) 01.10.2013  
(442) 07.05.2014  
(151) 13.08.2014  
(730) **Kopáčková Alena Mgr.**, Budějovická 298, Ledenice, 37311, CZ  
(210) O-507991

(111) **339820**  
(220) 04.10.2013  
(320) 04.10.2013  
(442) 07.05.2014  
(151) 13.08.2014  
(730) **DSI SCHAUM CHEMIE Sp. z o.o.**, ul. Podleska 72, 43-190 Mokolów,  
PL  
(210) O-508083

(111) **339821**  
(220) 08.10.2013  
(320) 08.10.2013  
(442) 07.05.2014  
(151) 13.08.2014  
(730) **ROMIX s.r.o.**, Okružní 688, Uherské Hradiště - Mařatice, 68605, CZ  
(210) O-508130

(111) **339822**  
(220) 08.10.2013  
(320) 08.10.2013  
(442) 07.05.2014  
(151) 13.08.2014  
(730) **ROMIX s.r.o.**, Okružní 688, Uherské Hradiště - Mařatice, 68605, CZ  
(210) O-508132  
(590) Barevná

(111) **339823**  
(220) 08.10.2013  
(320) 08.10.2013  
(442) 07.05.2014  
(151) 13.08.2014  
(730) **Necy s.r.o.**, Horní náměstí 839, Slavičín, 76321, CZ  
(210) O-508154

(111) **339824**  
(220) 09.10.2013  
(320) 09.10.2013

(442) 07.05.2014  
(151) 13.08.2014  
(730) **AVAPS s.r.o.**, U Obalovny 488, Klecany, 25067, CZ  
(210) O-508185

---

(111) **339825**  
(220) 09.10.2013  
(320) 09.10.2013  
(442) 07.05.2014  
(151) 13.08.2014  
(730) **Lipno Centrum s.r.o.**, Frymburk 277, Frymburk, 38279, CZ  
(210) O-508186

---

(111) **339826**  
(220) 09.10.2013  
(320) 09.10.2013  
(442) 07.05.2014  
(151) 13.08.2014  
(730) **SOJAPRODUKT, s.r.o.**, Drietoma 85, Drietoma, SK  
(210) O-508188

---

(111) **339827**  
(220) 09.10.2013  
(320) 09.10.2013  
(442) 07.05.2014  
(151) 13.08.2014  
(730) **Klub kultury Uherské Hradiště, p.o.**, Hradební 1198, Uherské Hradiště, 68601, CZ  
(210) O-508191

---

(111) **339828**  
(220) 09.10.2013  
(320) 09.10.2013  
(442) 07.05.2014  
(151) 13.08.2014  
(730) **Klub kultury Uherské Hradiště, p.o.**, Hradební 1198, Uherské Hradiště, 68601, CZ  
(210) O-508193

---

(111) **339829**  
(220) 11.10.2013  
(320) 11.10.2013  
(442) 07.05.2014  
(151) 13.08.2014  
(730) **VIÑA MORANDE S.A.**, Rosario Norte No. 615, Piso 21, Las Condes, Santiago, CL  
(210) O-508239

---

(111) **339830**  
(220) 11.10.2013  
(320) 11.10.2013  
(442) 07.05.2014  
(151) 13.08.2014  
(730) **VIÑA MORANDE S.A.**, Rosario Norte No. 615, Piso 21, Las Condes, Santiago, CL  
(210) O-508240

---

(111) **339831**  
(220) 11.10.2013  
(320) 11.10.2013  
(442) 07.05.2014  
(151) 13.08.2014  
(730) **Národní Realitní Holding a.s.**, Svornosti 985/8, Praha 5, 15000, CZ  
(210) O-508241

---

(111) **339832**  
(220) 11.10.2013  
(320) 11.10.2013  
(442) 07.05.2014  
(151) 13.08.2014  
(730) **Národní Realitní Holding a.s.**, Svornosti 985/8, Praha 5, 15000, CZ  
(210) O-508242

---

(111) **339833**  
(220) 11.10.2013  
(320) 11.10.2013  
(442) 07.05.2014  
(151) 13.08.2014  
(730) **Jen sídlo s.r.o.**, Mánesova 812/6, Praha 2, 12000, CZ  
(210) O-508243

---

(111) **339834**  
(220) 11.10.2013  
(320) 11.10.2013  
(442) 07.05.2014  
(151) 13.08.2014  
(730) **Jak na krizi, s.r.o.**, Brandlova 1639/6, Praha 4 - Chodov, 14900, CZ  
(210) O-508244

---

(111) **339835**  
(220) 16.10.2013  
(320) 16.10.2013  
(442) 07.05.2014  
(151) 13.08.2014  
(730) **BONAMI.CZ, a.s.**, Křížíkova 264/22, Praha 8 - Karlín, 18600, CZ  
(210) O-508334

---

(111) **339836**  
(220) 16.10.2013  
(320) 16.10.2013  
(442) 07.05.2014  
(151) 13.08.2014  
(730) **Kimlova Ekaterina**, Zimmerlova 2938/50, Ostrava - Zábřeh, 70030, CZ  
(210) O-508341

---

(111) **339837**  
(220) 16.10.2013  
(320) 16.10.2013  
(442) 07.05.2014  
(151) 13.08.2014  
(730) **MINT&BERRY s.r.o.**, Na Pankráci 1062/58, Praha 4, 14000, CZ  
(210) O-508343  
(590) Barevná

---

(111) **339838**  
(220) 16.10.2013  
(320) 16.10.2013  
(442) 07.05.2014  
(151) 13.08.2014  
(730) **GRIP Central s.r.o.**, Náměstí Míru 109/18, Praha 2, 12000, CZ  
(210) O-508346

---

(111) **339839**  
(220) 16.10.2013  
(320) 16.10.2013  
(442) 07.05.2014  
(151) 13.08.2014  
(730) **Město Říčany**, Masarykovo náměstí 53/40, Říčany, 25101, CZ  
(210) O-508347

---

(111) **339840**  
(220) 21.10.2013  
(320) 21.10.2013  
(442) 07.05.2014  
(151) 13.08.2014  
(730) **Ursapharm Arzneimittel GmbH**, Industriestraße 35, Saarbrücken, DE  
(210) O-508473

---

(111) **339841**  
(220) 22.10.2013  
(320) 22.10.2013  
(442) 07.05.2014  
(151) 13.08.2014  
(730) **100MEGA Distribution s.r.o.**, Železná 7/681, Brno, 61900, CZ  
(210) O-508499

---

(111) **339842**  
(220) 25.10.2013  
(320) 25.10.2013  
(442) 07.05.2014  
(151) 13.08.2014  
(730) **Revmacentrum MUDr. Mostera, s.r.o.**, Mošnova 8, Brno, 61500, CZ  
(210) O-508637

---

(111) **339843**  
(220) 28.10.2013  
(320) 28.10.2013  
(442) 07.05.2014  
(151) 13.08.2014  
(730) **Zámecké vinařství Bzenec s.r.o.**, Zámecká 1508, Bzenec, 69681, CZ  
(210) O-508672

---

(111) **339844**  
(220) 28.10.2013  
(320) 28.10.2013  
(442) 07.05.2014  
(151) 13.08.2014  
(730) **Zámecké vinařství Bzenec, s.r.o.**, Zámecká 1508, Bzenec, 69681, CZ  
(210) O-508677

---

(111) **339845**  
(220) 29.10.2013  
(320) 29.10.2013  
(442) 07.05.2014  
(151) 13.08.2014  
(730) **Český olympijský výbor**, Benešovská 6, Praha 10, 10100, CZ  
(210) O-508681  
(590) Barevná

---

(111) **339846**  
(220) 29.10.2013  
(320) 29.10.2013  
(442) 07.05.2014  
(151) 13.08.2014  
(730) **Kalikovský mlýn s.r.o.**, Radčická 40, Plzeň, 30100, CZ  
(210) O-508687

---

(111) **339847**  
(220) 29.10.2013  
(320) 29.10.2013  
(442) 07.05.2014  
(151) 13.08.2014  
(730) **Urbanová Irena**, U Trati 575, Horní Bříza, 33012, CZ  
(210) O-508688

---

(111) **339848**  
(220) 31.10.2013  
(320) 31.10.2013  
(442) 07.05.2014  
(151) 13.08.2014  
(730) **Čech Martin**, Viničná 132/55, Ostrava, Stará Bělá, 72400, CZ  
(210) O-508727

---

(111) **339849**  
(220) 31.10.2013  
(320) 31.10.2013  
(442) 07.05.2014  
(151) 13.08.2014  
(730) **SATOS Prostějov a.s.**, Vrahovická 4609, Prostějov, 79601, CZ  
(210) O-508745

---

(111) **339850**  
(220) 31.10.2013  
(320) 31.10.2013  
(442) 07.05.2014  
(151) 13.08.2014  
(730) **Johnson & Johnson**, One Johnson & Johnson Plaza, 08933 New Brunswick, NJ, US  
(210) O-508752

---

(111) **339851**  
(220) 08.11.2013  
(320) 08.11.2013  
(442) 07.05.2014  
(151) 13.08.2014  
(730) **Control System International a.s.**, Papírenská 114/5, Praha 6, 16000, CZ  
(210) O-508984

---

(111) **339852**  
(220) 12.11.2013  
(320) 12.11.2013  
(442) 07.05.2014  
(151) 13.08.2014  
(730) **Dogpark.cz s.r.o.**, Žábová 387, Praha 4 - Šeberov, 14900, CZ  
(210) O-509138

---

(111) **339853**  
(220) 12.11.2013  
(320) 12.11.2013  
(442) 07.05.2014  
(151) 13.08.2014  
(730) **Česká spořitelna, a.s.**, Olbrachtova 1929/62, Praha 4, 14000, CZ  
(210) O-509141

---

(111) **339854**  
(220) 12.11.2013  
(320) 12.11.2013  
(442) 07.05.2014  
(151) 13.08.2014  
(730) **www.scio.cz, s.r.o.**, Pobežní 34, Praha 8, 18000, CZ  
(210) O-509142

---

(111) **339855**  
(220) 12.11.2013  
(320) 12.11.2013  
(442) 07.05.2014  
(151) 13.08.2014  
(730) **www.scio.cz, s.r.o.**, Pobežní 34, Praha 8, 18000, CZ  
(210) O-509143

---

(111) **339856**  
(220) 12.11.2013  
(320) 12.11.2013  
(442) 07.05.2014  
(151) 13.08.2014  
(730) **www.scio.cz, s.r.o.**, Pobřežní 34, Praha 8, 18000, CZ  
(210) O-509144

(111) **339857**  
(220) 13.11.2013  
(320) 13.11.2013  
(442) 07.05.2014  
(151) 13.08.2014  
(730) **LK Slovan Karlovy Vary, Dr. Davida Bechera 18, Karlovy Vary, 36001, CZ**  
(210) O-509147

(111) **339858**  
(220) 13.11.2013  
(320) 13.11.2013  
(442) 07.05.2014  
(151) 13.08.2014  
(730) **CPI CYPRUS LIMITED**, Maximou Michailidi 6, Maximos Plaza, Tower 3, 4 th floor, Fiat/Office 401, Limassol, CY  
(210) O-509151

(111) **339859**  
(220) 13.11.2013  
(320) 13.11.2013  
(442) 07.05.2014  
(151) 13.08.2014  
(730) **CPI CYPRUS LIMITED**, Maximou Michailidi 6, Maximos Plaza, Tower 3, 4 th floor, Fiat/Office 401, Limassol, CY  
(210) O-509153

(111) **339860**  
(220) 13.11.2013  
(320) 13.11.2013  
(442) 07.05.2014  
(151) 13.08.2014  
(730) **CPI CYPRUS LIMITED**, Maximou Michailidi 6, Maximos Plaza, Tower 3, 4 th floor, Fiat/Office 401, Limassol, CY  
(210) O-509154

(111) **339861**  
(220) 18.11.2013  
(320) 18.11.2013  
(442) 07.05.2014  
(151) 13.08.2014  
(730) **VITANA, a.s.**, Mělnická 133, Byšice, 27732, CZ  
(210) O-509309

(111) **339862**  
(220) 18.11.2013  
(320) 18.11.2013  
(442) 07.05.2014  
(151) 13.08.2014  
(730) **VITANA, a.s.**, Mělnická 133, Byšice, 27732, CZ  
(210) O-509310

(111) **339863**  
(220) 19.11.2013  
(320) 19.11.2013  
(442) 07.05.2014  
(151) 13.08.2014  
(730) **TECHKO CZ, spol. s r.o.**, Radvanice 187, Radvanice, 54212, CZ  
(210) O-509323

(111) **339864**  
(220) 19.11.2013  
(320) 19.11.2013  
(442) 07.05.2014  
(151) 13.08.2014  
(730) **TECHKO CZ, spol. s r.o.**, Radvanice 187, Radvanice, 54212, CZ  
(210) O-509324

(111) **339865**  
(220) 22.11.2013  
(320) 22.11.2013  
(442) 07.05.2014  
(151) 13.08.2014  
(730) **ODIEN Asset Management s.r.o.**, Loretánské nám. 109/3, Praha 1, 11800, CZ  
(210) O-509416

(111) **339866**  
(220) 25.11.2013  
(320) 25.11.2013  
(442) 07.05.2014  
(151) 13.08.2014  
(730) **Brabcová Eva**, Zelená 1992/25, Praha 6, 16000, CZ  
(210) O-509450

(111) **339867**  
(220) 25.11.2013  
(320) 25.11.2013  
(442) 07.05.2014  
(151) 13.08.2014  
(730) **Mlékárna Kunín a.s.**, Kunín 291, Kunín, 74253, CZ  
(210) O-509451

(111) **339868**  
(220) 25.11.2013  
(320) 25.11.2013  
(442) 07.05.2014  
(151) 13.08.2014  
(730) **Kubínová Vrbková Markéta M. MUS.**, Růžová 20, Mikulov, 69201, CZ  
(210) O-509454

(111) **339869**  
(220) 25.11.2013  
(320) 25.11.2013  
(442) 07.05.2014  
(151) 13.08.2014  
(730) **Růžičková Hana Ing.**, Borovanského 2220/11, Praha 5, 15500, CZ  
(210) O-509455

(111) **339870**  
(220) 25.11.2013  
(320) 25.11.2013  
(442) 07.05.2014  
(151) 13.08.2014  
(730) **OPI Products, Inc.**, 13034 Saticoy Street, North Hollywood, CA, US  
(210) O-509458

(111) **339871**  
(220) 28.11.2013  
(320) 28.11.2013  
(442) 07.05.2014  
(151) 13.08.2014  
(730) **IVX Czech s.r.o.**, Washingtonova 1624/5, Praha 1 - Nové Město, 11000, CZ  
(210) O-509559

(590) Barevná

(111) **339872**

(220) 03.12.2013  
(320) 03.12.2013  
(442) 07.05.2014  
(151) 13.08.2014  
(730) **Cestovní kancelář Novalja s.r.o.**, Starobrněnská 334/3, Brno, 60200, CZ  
(210) O-509632  
(590) Barevná

(111) **339873**

(220) 04.12.2013  
(320) 04.12.2013  
(442) 07.05.2014  
(151) 13.08.2014  
(730) **Mlékárna Kunín a.s.**, Kunín 291, Kunín, 74253, CZ  
(210) O-509680  
(590) Barevná

(111) **339874**

(220) 04.12.2013  
(320) 04.12.2013  
(442) 07.05.2014  
(151) 13.08.2014  
(730) **Mlékárna Kunín a.s.**, Kunín 291, Kunín, 74253, CZ  
(210) O-509681  
(590) Barevná

(111) **339875**

(220) 04.12.2013  
(320) 04.12.2013  
(442) 07.05.2014  
(151) 13.08.2014  
(730) **Mlékárna Kunín a.s.**, Kunín 291, Kunín, 74253, CZ  
(210) O-509682  
(590) Barevná

(111) **339876**

(220) 04.12.2013  
(320) 04.12.2013  
(442) 07.05.2014  
(151) 13.08.2014  
(730) **Mlékárna Kunín a.s.**, Kunín 291, Kunín, 74253, CZ  
(210) O-509683  
(590) Barevná

(111) **339877**

(220) 04.12.2013  
(320) 04.12.2013  
(442) 07.05.2014  
(151) 13.08.2014  
(730) **Mlékárna Kunín a.s.**, Kunín 291, Kunín, 74253, CZ  
(210) O-509684  
(590) Barevná

(111) **339878**

(220) 04.12.2013  
(320) 04.12.2013  
(442) 07.05.2014  
(151) 13.08.2014  
(730) **Mlékárna Kunín a.s.**, Kunín 291, Kunín, 74253, CZ  
(210) O-509686  
(590) Barevná

(111) **339879**

(220) 04.12.2013  
(320) 04.12.2013  
(442) 07.05.2014  
(151) 13.08.2014  
(730) **Mlékárna Kunín a.s.**, Kunín 291, Kunín, 74253, CZ  
(210) O-509688  
(590) Barevná

(111) **339880**

(220) 16.12.2013  
(320) 16.12.2013  
(442) 07.05.2014  
(151) 13.08.2014  
(730) **Kapoun Tomáš**, Nádražní 291, Nová Role, 36225, CZ  
**Řáda Tomáš**, Masarykova 784, Ostrov, 36301, CZ  
(210) O-510009

(111) **339881**

(220) 16.12.2013  
(320) 16.12.2013  
(442) 07.05.2014  
(151) 13.08.2014  
(730) **Kapoun Tomáš**, Nádražní 291, Nová Role, 36225, CZ  
**Řáda Tomáš**, Masarykova 784, Ostrov, 36301, CZ  
(210) O-510010  
(590) Barevná

(111) **339882**

(220) 16.12.2013  
(320) 16.12.2013  
(442) 07.05.2014  
(151) 13.08.2014  
(730) **SANTÉ MEDICAL s.r.o.**, Videňská 635/8, Olomouc, 77900, CZ  
(210) O-510012

(111) **339883**

(220) 16.12.2013  
(320) 16.12.2013  
(442) 07.05.2014  
(151) 13.08.2014  
(730) **Tommi CZ s.r.o.**, Za Nádražím 2569, Písek, 39701, CZ  
(210) O-510019

(111) **339884**

(220) 20.12.2013  
(320) 20.12.2013  
(442) 07.05.2014  
(151) 13.08.2014  
(730) **Zika Michal**, Kostřínská 583, Praha 8, 18100, CZ  
(210) O-510181

(111) **339885**

(220) 20.12.2013  
(320) 20.12.2013  
(442) 07.05.2014  
(151) 13.08.2014  
(730) **Startujeme, o.p.s.**, Žižkova 288, Kladno, 27201, CZ  
(210) O-510182  
(590) Barevná

(111) **339886**

(220) 20.12.2013  
(320) 20.12.2013  
(442) 07.05.2014  
(151) 13.08.2014  
(730) **Etincelle, o.s.**, Žižkova 288, Kladno, 27201, CZ

(210) O-510183

---

(111) **339887**

(220) 20.12.2013  
(320) 20.12.2013  
(442) 07.05.2014  
(151) 13.08.2014

(730) **Startujeme, o.p.s.**, Žižkova 288, Kladno, 27201, CZ

(210) O-510184  
(590) Barevná

---

(111) **339888**

(220) 20.12.2013  
(320) 20.12.2013  
(442) 07.05.2014  
(151) 13.08.2014

(730) **TIMARU boat s.r.o.**, Horní Hut' 1703, Dubňany, 69603, CZ

(210) O-510186

---

(111) **339889**

(220) 23.12.2013  
(320) 23.12.2013  
(442) 07.05.2014  
(151) 13.08.2014

(730) **ČSOB Pojišťovna, a.s., člen holdingu ČSOB**, Masarykovo náměstí  
1458, Pardubice, 53218, CZ

(210) O-510230

---

(111) **339890**

(220) 23.12.2013  
(320) 23.12.2013  
(442) 07.05.2014  
(151) 13.08.2014

(730) **ČSOB Pojišťovna, a.s., člen holdingu ČSOB**, Masarykovo náměstí  
1458, Pardubice, 53218, CZ

(210) O-510231

---

(111) **339891**

(220) 23.12.2013  
(320) 23.12.2013  
(442) 07.05.2014  
(151) 13.08.2014

(730) **LUKSÍK-PROMEX s.r.o.**, Nad Benzinou 601, Veltrusy, 27746, CZ

(210) O-510232

---

(111) **339892**

(220) 16.01.2014  
(320) 16.01.2014  
(442) 07.05.2014  
(151) 13.08.2014

(730) **Bohemic s.r.o.**, Unhošť 470, Unhošť, 27351, CZ

(210) O-510635

---

(111) **339893**

(220) 20.01.2014  
(320) 20.01.2014  
(442) 07.05.2014  
(151) 13.08.2014

(730) **Osuský Petr**, Seifertova 1704, Brandýs nad Labem, 25001, CZ

(210) O-510708

---

(111) **339894**

(220) 20.01.2014  
(320) 20.01.2014  
(442) 07.05.2014  
(151) 13.08.2014

(730) **Nepraš Radomír Arch.**, Česká 187, Pavlov, 69201, CZ

(210) O-510709

---

(111) **339895**

(220) 20.01.2014  
(320) 20.01.2014  
(442) 07.05.2014  
(151) 13.08.2014

(730) **Cestovní kancelář FISCHER a.s.**, Na Strži 65/1702, Praha 4 - Nusle,  
14062, CZ

(210) O-510733

---

(111) **339896**

(220) 20.01.2014  
(320) 20.01.2014  
(442) 07.05.2014  
(151) 13.08.2014

(730) **Cestovní kancelář FISCHER a.s.**, Na Strži 65/1702, Praha 4 - Nusle,  
14062, CZ

(210) O-510734

---

(111) **339897**

(220) 20.01.2014  
(320) 20.01.2014  
(442) 07.05.2014  
(151) 13.08.2014

(730) **GENERAL RETAIL SERVICE s.r.o.**, U továren 261/27, Praha 10 -  
Hostivař, 10200, CZ

(210) O-510736

---

(111) **339898**

(220) 22.01.2014  
(320) 22.01.2014  
(442) 07.05.2014  
(151) 13.08.2014

(730) **Jan Becher - Karlovarská Becherovka, a.s.**, T. G. Masaryka 282/57,  
Karlovy Vary, 36001, CZ

(210) O-510802

---

(111) **339899**

(220) 22.01.2014  
(320) 22.01.2014  
(442) 07.05.2014  
(151) 13.08.2014

(730) **Jan Becher - Karlovarská Becherovka, a.s.**, T. G. Masaryka 282/57,  
Karlovy Vary, 36001, CZ

(210) O-510803

(590) Barevná

---

(111) **339900**

(220) 27.01.2014  
(320) 27.01.2014  
(442) 07.05.2014  
(151) 13.08.2014

(730) **Starostové pro Liberecký kraj**, Turistická 197, Hrádek nad Nisou,  
46334, CZ

(210) O-510877

(590) Barevná

---

(111) **339901**

(220) 27.01.2014  
(320) 27.01.2014  
(442) 07.05.2014  
(151) 13.08.2014

(730) **Fischerová Eliška Bc.**, V. Majakovského 2151/10, Most, 43401, CZ

(210) O-510881

---



(111) **339902**  
(220) 27.01.2014  
(320) 27.01.2014  
(442) 07.05.2014  
(151) 13.08.2014  
(730) **Univerzita Palackého v Olomouci**, Křížkovského 511/8, Olomouc,  
77146, CZ  
(210) O-510882

(111) **339903**  
(220) 27.01.2014  
(320) 27.01.2014  
(442) 07.05.2014  
(151) 13.08.2014  
(730) **Truhlíkov s.r.o.**, Koperníkova 794/6, Praha 2, 12000, CZ  
(210) O-510900

(111) **339904**  
(220) 27.01.2014  
(320) 27.01.2014  
(442) 07.05.2014  
(151) 13.08.2014  
(730) **DELICATO CENTRUM a.s.**, Koněvova 2660/141, Praha 3 - Žižkov,  
13000, CZ  
(210) O-510901

(111) **339905**  
(220) 27.01.2014  
(320) 27.01.2014  
(442) 07.05.2014  
(151) 13.08.2014  
(730) **DELICATO CENTRUM a.s.**, Koněvova 2660/141, Praha 3 - Žižkov,  
13000, CZ  
(210) O-510902

(111) **339906**  
(220) 27.01.2014  
(320) 27.01.2014  
(442) 07.05.2014  
(151) 13.08.2014  
(730) **FOXEL elektro s.r.o.**, Vratimovská 550/99, Ostrava, Kunčice, 71900, CZ  
(210) O-510903  
(590) Barevná

(111) **339907**  
(220) 28.01.2014  
(320) 28.01.2014  
(442) 07.05.2014  
(151) 13.08.2014  
(730) **RIGHT POWER a.s.**, M. R. Štefánika 3570/129, Žilina, SK  
(210) O-510906  
(590) Barevná

(111) **339908**  
(220) 28.01.2014  
(320) 28.01.2014  
(442) 07.05.2014  
(151) 13.08.2014  
(730) **AUTOIMPORT MACH.CZ a.s.**, Na Vyšehradě 616, Netolice, 38411,  
CZ  
(210) O-510909

(111) **339909**  
(220) 28.01.2014  
(320) 28.01.2014  
(442) 07.05.2014  
(151) 13.08.2014

(730) **MH.billboard s.r.o.**, Rejskova 2168/12, Praha 2, 12000, CZ  
(210) O-510911  
(590) Barevná

(111) **339910**  
(220) 29.01.2014  
(320) 29.01.2014  
(442) 07.05.2014  
(151) 13.08.2014  
(730) **CIGLER SOFTWARE, a.s.**, Drobného 555/49, Brno - Ponava, 60200,  
CZ  
(210) O-510944  
(590) Barevná

(111) **339911**  
(220) 29.01.2014  
(320) 29.01.2014  
(442) 07.05.2014  
(151) 13.08.2014  
(730) **Morello Food s.r.o.**, Úzká 238, Kaznějov, 33151, CZ  
(210) O-510973

(111) **339912**  
(220) 29.01.2014  
(320) 29.01.2014  
(442) 07.05.2014  
(151) 13.08.2014  
(730) **TART, s.r.o.**, Vinohradská 91, Brno, 61800, CZ  
(210) O-510975  
(590) Barevná

(111) **339913**  
(220) 31.01.2014  
(320) 31.01.2014  
(442) 07.05.2014  
(151) 13.08.2014  
(730) **Tekro, spol. s r.o.**, Višňová 2/484, Praha 4, 14000, CZ  
(210) O-511000

(111) **339914**  
(220) 31.01.2014  
(320) 31.01.2014  
(442) 07.05.2014  
(151) 13.08.2014  
(730) **Hansal Franz**, Václava Kulíška 1175, Uherské Hradiště, 68605, CZ  
(210) O-511009

(111) **339915**  
(220) 31.01.2014  
(320) 31.01.2014  
(442) 07.05.2014  
(151) 13.08.2014  
(730) **Hrubý Petr**, Plzeňská cesta 38, Plzeň, 32600, CZ  
(210) O-511010

(111) **339916**  
(220) 31.01.2014  
(320) 31.01.2014  
(442) 07.05.2014  
(151) 13.08.2014  
(730) **Havanera s.r.o.**, Vinohradská 35/25, Praha 2, 12000, CZ  
(210) O-511018

(111) **339917**  
(220) 31.01.2014  
(320) 31.01.2014

(442) 07.05.2014  
(151) 13.08.2014  
(730) **FIT-PRO CZECH s.r.o.**, Jaurisova 515/4, Praha 4, Michle, 14000, CZ  
(210) O-511020

---

(111) **339918**  
(220) 03.02.2014  
(320) 03.02.2014  
(442) 07.05.2014  
(151) 13.08.2014  
(730) **Kotlán Igor doc. JUDr. Ing.**, 17. listopadu 1110/34, Havířov, Podlesí, 73601, CZ  
(210) O-511027

---

(111) **339919**  
(220) 03.02.2014  
(320) 03.02.2014  
(442) 07.05.2014  
(151) 13.08.2014  
(730) **HMG. s.r.o.**, Hyberská 42/1674, Praha 1, 11000, CZ  
(210) O-511029

---

(111) **339920**  
(220) 03.02.2014  
(320) 03.02.2014  
(442) 07.05.2014  
(151) 13.08.2014  
(730) **REXTECH s.r.o.**, Čechova 929/42b, Lišov, 37372, CZ  
(210) O-511030  
(590) Barevná

---

(111) **339921**  
(220) 17.02.2014

(320) 17.02.2014  
(442) 07.05.2014  
(151) 13.08.2014  
(730) **CONSTRUCT CZECH a.s.**, Durdáková 27, Brno, 61300, CZ  
(210) O-511421

---

(111) **339922**  
(220) 04.04.2014  
(320) 04.04.2014  
(442) 07.05.2014  
(151) 13.08.2014  
(730) **EuroCzech Healthcare s.r.o.**, Zelenohorská 499/31, Praha 8 - Bohnice, 18100, CZ  
(210) O-512655

---

(111) **339923**  
(220) 07.04.2014  
(320) 07.04.2014  
(442) 07.05.2014  
(151) 13.08.2014  
(730) **TCCM s.r.o.**, Politických vězňů 21/1272, Praha 1, 11000, CZ  
(210) O-512692

---

(111) **339924**  
(220) 09.04.2014  
(320) 09.04.2014  
(442) 07.05.2014  
(151) 13.08.2014  
(730) **TANVAS s.r.o.**, Třtěnice 142, Třtěnice, 50704, CZ  
(210) O-512734

---

### **Přehled zápisů ochranných známek se změnou ve vztahu ke zveřejněným přihláškám**

Kapitola obsahuje údaje o ochranných známkách zapsaných na základě ustanovení § 28 odst. 1 zákona č. 441/2003 Sb., u kterých došlo ke změně údajů oproti zveřejněné přihlášce ochranné známky.

Číselný přehled			
339776	339778	339783	339784

## Zápisy ochranných známek se změnou ve vztahu ke zveřejněným přihláškám

- (111) **339776**  
(220) 10.01.2012  
(320) 10.01.2012  
(442) 25.07.2012  
(151) 13.08.2014  
(540)



- (730) **MORRIS CZ AIRSOFT s.r.o.**, Ak. Heyrovského 1178, Hradec Králové, 50003, CZ
- (510) (4) mazadla pro zbraně, mazivo pro zbraně, plyn pro střelné zbraně, pohonné látky pro zbraně; (8) kopí, oštěpy (jako bodné zbraně), čepky (zbraně), zbraně sečné a bodné; (9) neprůstřelné vesty ochranné, neprůstřelné vesty, nafukovací vesty pro použití při podvodním plavání, nafukovací vesty pro záchranu života, nafukovací potápěčské vesty, bezpečnostní záchranné vesty, potápěčské záchranné vesty, záchranné vesty pro psy, nafukovací vesty pro použití při potápění, bezpečnostní vesty pro vodní lyžování, plovací vesty, záchranné nafukovací vesty, záchranné vesty, sportovní záchranné vesty, zaměřovací dalekohledy, teleskopy pro střelné zbraně, cílové zaměření pro zbraně (laserové), cílové zaměření pro zbraně (elektronické), zaměřovací zařízení pro střelné zbraně (teleskopická), denní mířidla pro zbraně (teleskopická), teleskopické zaměřovače na palné zbraně; (13) plynové zbraně (slzné), zaměřovače pro zbraně (jiné než elektronické, laserové nebo teleskopické), pásy na zbraně, naváděné zbraně, pouzdra závěrů nábojnic pro automatické střelné zbraně, zaměřovací zařízení (s výjimkou teleskopických) pro palné zbraně, konvenční vzdušné zbraně, lovecké střelné zbraně, pouzdra na střelné zbraně (speciálně přizpůsobená), kuše (zbraně), munice pro střelné zbraně, minomet (zbraně), kryty pro střelné zbraně, ruční zbraně (střelné zbraně), automatické střelné zbraně, závěsné popruhy na střelné zbraně, střelivo pro střelné zbraně, pistole (zbraně), nárameníky na zbraně, zaměřovací přístroje (s výjimkou teleskopických) pro palné zbraně, námořní střelné zbraně, vozidla pro děla (dělostřelecké zbraně), sportovní střelné zbraně, závěry střelných zbraní, zaměřovací zrcadla pro zbraně a pušky, uzávěry pro zbraně, přepravní bedny upravené na střelné zbraně, chrániče hledí pro střelné zbraně, munice pro malé zbraně, pouzdra na střelné zbraně, malé zbraně, oštěpy, kopí (zbraně), tanky (zbraně) s naváděcí soustavou, mušky pro střelné zbraně, tlumiče pro zbraně, balistické zbraně, pouzdra na střelné zbraně a pušky, střelivo pro zbraně, omračující zbraně, střelné zbraně, hledí, s výjimkou teleskopická, pro střelné zbraně, kolébkové čepy pro těžké zbraně, pružinové harpuny (zbraně), infračervené obranné zbraně, ramenní popruhy na zbraně, zbraně pro odpalování raket a střel, nábojnice pro lovecké střelné zbraně, výbušné harpunové střelné zbraně (zbraně, ne sportovní zboží), pěchotní zbraně, zásobníky pro střelné zbraně, zbraně pro odpalování projektilů, bajonety na střelné zbraně, automatické zbraně, samopaly, pistole (střelné zbraně), klamná zařízení (zbraně), mířidla pro střelné zbraně (ne optická, ani teleskopická), zbraně pro odpalování střel, stojany pro střelné zbraně, polohové ruční střelné zbraně, rukojeti pro malé zbraně, slzotvorné zbraně, dělostřelecké zbraně, zařízení osobní ochrany (střelné zbraně), náboje (olověné) pro palné zbraně, obranné zařízení (zbraně), hledáčky, zaměřovače, mířidla pro střelné zbraně (jiná než teleskopická), hlavně střelných zbraní, mířidla, zaměřovače, hledáčky, ne teleskopické, pro střelné zbraně, malé zbraně (střelné zbraně), raketometry (zbraně), vzduchové pušky (zbraně, ne hračky), podstavec střelné zbraně, malorážné zbraně s drážkovanou hlavní, čisticí kartáče pro střelné zbraně, zbraně, slzotvorné zbraně plynové, malorážné palné zbraně, nabíjecí pásy pro malé zbraně, plynové bomby (zbraně), přídavné nábojové komory pro palné zbraně, přístroje pro návnadu (zbraně), úderníky střelných zbraní (pušek), ruční plamenomety (zbraně), zařízení pro střelné zbraně, kryty nábojnic pro střelné zbraně, pistole a jejich části (zbraně, ne hračky), praky (zbraně), vzduchové pistole (zbraně, ne hračky), plamenomety (zbraně), plošiny palebných ramp

(zbraně), čisticí kartáče na střelné zbraně, obranná zařízení (zbraně), vzduchové pistole (zbraně), čisticí nástroje pro střelné zbraně, zásobníky pro zbraně, olovo pro lovecké zbraně, nádoby na střelný prach pro palné zbraně, zásobníky na náboje pro střelné zbraně, čisticí tyče pro střelné zbraně, pouzdra závěrů nábojnic pro poloautomatické střelné zbraně, vytírací tyče pro střelné zbraně, osobní ochranné zbraně s náplní slzného plynu, ochranné kryty pro střelné zbraně, motorizované zbraně, harpuny (střelné zbraně), naplněné zásobníky na náboje pro střelné zbraně, ochranná pouzdra pro střelné zbraně; (18) turistické batohy, batohy (ruksaky), batohy pro horolezce, batohy pro školní děti, školní batohy, pouzdra kožená (ne na zbraně); (28) zařízení pro hraní hry paintball, barevné paintballové kuličky pro použití jako střelivo při taktickém cvičení, paintballové pušky a kuličky, pistole na paintball (sportovní nářadí), vybavení pro paintball (náboje), pneumaticky ovládané paintballové zbraně, paintballové pušky (přístroje pro sport), paintballové pušky, munice pro paintballové pušky, vybavení pro použití při hře bojové hry paintball, vybavení pro paintball, šavle (šermové zbraně) jako hračky, zbraně ninjů na hraní, pneumaticky ovládané paintballové zbraně, zbraně s rozstříkovačem (hračky), fólie (na šermovací zbraně), dětské zbraně (hračky), kordy (šermířské zbraně) jako hračky, šermířské zbraně (hračky), pouzdra na zbraně jako hračky; (35) pořádání soutěží pro reklamní účely, pořádání předváděcích akcí pro komerční účely, pořádání předvádění pro reklamní účely, pořádání předváděcích akcí pro obchodní účely, pořádání soutěží pro komerční účely, organizování a pořádání veletrhů pro komerční nebo reklamní účely, pořádání a provázení marketingových propagačních akcí pro třetí osoby, vedení marketingových propagačních akcí pro třetí osoby, pořádání výstav pro reklamní účely, pořádání prezentací pro podnikové účely, pořádání výstav pro komerční účely, pořádání expozic pro reklamní účely, pořádání expozic pro obchodní účely, pořádání prezentací pro reklamní účely, pořádání veletrhů, pořádání a vedení přehlídek k obchodním účelům, pořádání podnikových prezentací vztahujících se k nákupu a prodeji produktů, pořádání obchodních prezentací, pořádání prezentací pro komerční účely, agenturní služby pro pořádání podnikových prezentací, pořádání soutěží pro obchodní účely, pořádání dražeb na Internetu, pořádání festivalů pro reklamní účely, pořádání veletrhů pro obchodní a reklamní účely, pořádání soutěží pro účely podnikání, pořádání a vedení dražebního prodeje, pořádání dražeb, pořádání výstav pro obchodní účely; (41) pořádání výukových kurzů vztahujících se k řízení osobního času, pořádání konferencí vztahujících se k obchodování, pořádání seminářů vztahujících se ke kulturním aktivitám, pořádání výukových kurzů vztahujících se ke kempování, pořádání seminářů vztahujících se k obchodní činnosti, pořádání výukových kurzů v oboru odstraňování nechtěných chloupků, pořádání seminářů vztahujících se k zábavě, pořádání basketbalových utkání a exhibic, pořádání instruktážních kurzů vztahujících se ke sportu, pořádání sportovních kurzů, pořádání loterií, pořádání vzdělávacích kurzů vztahujících se k počítačům, pořádání a řízení soutěží, pořádání sportovních akcí, organizace a pořádání koncertů, pořádání hudebních vystoupení, pořádání výstav pro kulturní účely, pořádání zábavních setkání pro střílení do asfaltových terčů, pořádání vzdělávacích kurzů vztahujících se k elektronice, pořádání slavností s udělováním cen za úctou uznání za statečnost, pořádání zábavních setkání pro hony na jeleny, pořádání vystoupení zvířat, pořádání prezentací pro zábavní účely, pořádání a organizace sportovních událostí, pořádání vzdělávacích kurzů pro mladé lidi připravující se na zaměstnání, pořádání koňských dostihů, pořádání vzdělávacích kurzů pro mládež připravující se na kariéru, pořádání zkoušek v rámci vzdělávání, pořádání soutěží pro kulturní účely, pořádání vzdělávacích nebo zábavních soutěží, pořádání vzdělávacích služeb vztahujících se k dietám, pořádání (organizování) udílení cen vztahujících se k videím, pořádání kongresů pro kulturní účely, pořádání a řízení slavností s předáváním cen, pořádání prezentací pro kulturní účely, pořádání seminářů v oboru onkologie, pořádání výstav pro vzdělávací účely, pořádání (organizování) udílení televizních cen, pořádání kongresů pro obchodní účely, pořádání soutěží pro vzdělávací účely, pořádání (organizování) udílení cen, pořádání (organizování) udílení cen vztahujících se k filmům, pořádání (organizování) udílení filmových cen, pořádání sportovních soutěží a sportovních akcí, pořádání konferencí vztahujících se k obchodu, pořádání a organizování letecké show, pořádání a vedení vzdělávacích konferencí, pořádání konferencí vztahujících se ke vzdělávání, pořádání výstav pro zábavní účely, pořádání shromáždění pro zábavní účely, pořádání konferencí vztahujících se ke kulturním činnostem, pořádání seminářů vztahujících se k podnikání, pořádání a řízení komerčních a obchodních konferencí, pořádání sjezdů o rekreačních cílech, pořádání hudebních akcí,

pořádání zábavných soutěží, pořádání seminářů pro vzdělávací účely, pořádání seminářů o rekreačních cílech, pořádání hudebních představení (orchestry), pořádání expozic pro kulturní účely, pořádání sportovních akcí a soutěží, pořádání expozic pro vzdělávací účely, pořádání přehlídek pro kulturní účely, pořádání soutěží (vzdělávacích a zábavních), pořádání předvádění pro zábavní účely, pořádání výročních konferencí vztahujících se k telekomunikacím, řízení pracovních setkání (školení), pořádání konferencí o rekreačních cílech, pořádání sportovních aktivit a soutěží, pořádání sjezdů pro obchodní účely, pořádání výcvikových kurzů, pořádání konferencí vztahujících se k zábavě, pořádání instruktážních kurzů pro turisty, pořádání nenáročných zábav, pořádání her, pořádání korespondenčních kurzů, pořádání výročních konferencí vztahujících se ke zprostředkování, pořádání rekreačních akcí, pořádání setkání za účelem lovu zvěře, pořádání skupinových rekreačních činností, pořádání zábavních setkání pro muškaření, pořádání festivalů pro zábavní účely, pořádání zábavních setkání pro chytání pstruhů, pořádání soutěží krásy, pořádání seminářů vztahujících se ke vzdělávání, pořádání atletických soutěží, pořádání zábavních setkání pro lov lososů, pořádání akcí nenáročných zábav, pořádání slavností s udělováním cen za účelem uznání dosažených výsledků, pořádání telefonických soutěží, pořádání slavnostních udílení cen, pořádání zábavních setkání pro střelbu z pistole, pořádání a vedení pracovních setkání (vzdělávání), pořádání soutěží, pořádání sportovních soutěží, pořádání instruktážních kurzů v oboru cizích jazyků, pořádání a vedení atletických soutěží, pořádání seminářů ve vztahu k propagaci, pořádání festivalů pro kulturní účely, pořádání konferencí ve vztahu k propagaci, pořádání výukových kurzů zaměřených na sebeuvědomění, pořádání soutěží pro zábavní účely, pořádání výročních konferencí vztahujících se k logistice, pořádání výukových kurzů v řízení informačních technologií.

(511) 4, 8, 9, 13, 18, 28, 35, 41  
(210) O-491642

(111) **339778**  
(220) 10.10.2012  
(320) 10.10.2012  
(442) 06.02.2013  
(151) 13.08.2014  
(540)

### INSPIRE

(730) **Altrusta s.r.o.**, Bratislavská 1527/17, Praha 10, 10200, CZ  
(740) JUDr. Daniel Musil, Mezibranská 1579/4, Praha 1, 11000  
(510) (34) tabák, potřeby pro kuřáky, zápalky; (35) propagační činnost, reklama, kancelářské práce.  
(511) 34, 35  
(210) O-498818

(111) **339783**  
(220) 09.01.2013  
(320) 09.01.2013  
(442) 29.05.2013  
(151) 13.08.2014  
(540)

### NOVA STORY

(730) **CET 21 spol. s r.o.**, Kříženeckého nám. 1078/5, Praha 5, 15200, CZ

(740) Advokátní a patentová kancelář VYSKOČIL, KROŠLÁK a spol., Dana Lukajová, Voršilská 10/130, Praha 1, 11000  
(510) (9) aparáty a přístroje vědecké, geodetické, fotografické, filmové, optické, přístroje pro vážení, měření, signalizaci, kontrolu, záchranu a přístroje učební, aparáty pro záznam, uchování, převod, přenos nebo reprodukci zvuku nebo obrazu, přístroje a nástroje pro vedení, přepínání, přeměnu, akumulaci, regulaci nebo řízení elektrického proudu, hasící přístroje, zapisovací pokladny, kalkulační stroje, baterie a články elektrické, elektrické akumulátory, pohledy ilustrované se zvukovou nahrávkou, hrací skříně uváděné v činnost vhozením mince, reklamní světelné přístroje, magnety; (35) personální agentura, personální poradenství, organizační zabezpečování televizního vysílání v rámci této třídy, podporování a intenzifikace obchodních služeb založené na zvýhodňování klíčových spolupracovníků a klientů (obchodní služby), věcnostní a bonusové systémy, zejména poskytování slev a odměn, poskytování přednostních a nadstandardních služeb, vše zejména v prodeji výrobků zařazených ve tř. 1 – 34, zásilkový prodej zboží v rámci této třídy, maloobchodní prodej výrobků zařazených ve tř. 1, 2, 4-8, 10-13, 15, 17, 19, 20, 22, 23, 26-34; (41) modelingová agentura, pronájem kinematografických filmů, provozování divadla, provozování kina, výroba divadelních a/nebo jiných představení, provozování tělovýchovných zařízení, pronájem a půjčování sportovních potřeb, s výjimkou dopravních prostředků, půjčování knih, tiskovin, pronájem a půjčování audiopřístrojů, videopřístrojů, videorekordérů, videokamer, fotoaparátů, promítaček, rozhlasových a televizních přijímačů, filmů, kulturních a vzdělávacích potřeb a přístrojů, půjčování a pronájem obrazů, dekorací, pronájem stadiónů, tenisových dvorců, pronájem a půjčování potápěčských výstroje, pronájem a půjčování sportovního nářadí (s výjimkou dopravních prostředků), provozování a/nebo pronájem fitness centra.

(511) 9, 35, 41  
(210) O-500991

(111) **339784**  
(220) 08.02.2013  
(320) 08.02.2013  
(442) 10.04.2013  
(151) 13.08.2014  
(540)

### PETRONAL

(730) **Chládek Milan**, U Nadýmače 346/13, Praha 10 - Uhřetěves, 10400, CZ  
(740) AK SPOLAK s.r.o., Mgr. Martin Vondrouš, 8. března 21/13, Liberec V - Kristiánov, 46005  
(510) (35) obchodní administrativa, kancelářské práce, administrativní zpracování nákupních objednávek, analýzy nákladů, dodavatelské služby pro třetí osoby (nákup výrobků a služeb pro jiné podniky), fakturace, hospodářské (ekonomické) prognózy, informace (obchodní nebo podnikatelské -), marketing, nákupní ceny, velkoobchodní ceny (analýzy -), nákupní objednávky (administrativní zpracování), sekretářské služby, vzorky zboží (distribuce -), zpracování (administrativní) nákupních objednávek; (43) služby zajišťující stravování a nápoje, dočasné ubytování, bufety, jídelny a závodní jídelny, kavárny, restaurace, restaurace (samoobslužné -), samoobslužné restaurace, zásobování.  
(511) 35, 43  
(210) O-501713

### Zápisy licenčních smluv k ochranným známkám

V této kapitole jsou zveřejněny zápisy licenčních smluv podle ustanovení § 18 odst. 1 zákona č. 441/2003 Sb.

Číslo zápisu	Vlastník	Nabyvatel licence	Druh licence	Datum uzavření licenční smlouvy	S účinností od data
273972	KEZ o.p.s., Poděbradova 909, Chrudim, 53701, CZ	Envi Produkt, s.r.o., Na Louži 1510/11a, Praha 10 - Vršovice, 10100, CZ	nevýlučná	19.06.2014	18.08.2014

### Ochranné známky zrušené a prohlášené za neplatné

Tato kapitola obsahuje údaje o rozhodnutích o zrušení ochranné známky na základě ustanovení § 31 zákona č. 441/2003 Sb. nebo o prohlášení ochranné známky za neplatnou na základě ustanovení § 32 zákona č. 441/2003 Sb. Existuje-li důvod zrušení/prohlášení ochranné známky za neplatnou pouze ve vztahu k některým z výrobků nebo služeb, Úřad ochrannou známku zruší/prohlásí za neplatnou pouze pro tyto výrobky nebo služby. Údaje o výsledku rozhodnutí (zrušení ochranné známky, částečné zrušení ochranné známky, prohlášení ochranné známky za neplatnou, prohlášení ochranné známky za částečně neplatnou) jsou uvedeny za datem právní moci rozhodnutí pod INID kódem (583) s názvem "Datum právní moci rozhodnutí/výsledek rozhodnutí".

(111) 333859

(540)

---

#### Obyčejný svět

(583) 12.08.2014 / NABYTÍ P.M. - PROHLÁŠENÍ OZ ZA NEPLATNOU

### Přehled obnov zápisu ochranných známek

Kapitola obsahuje údaje o ochranných známkách, u kterých byl na žádost vlastníka obnoven zápis podle ustanovení § 28 odst. 2 zákona č. 441/2003 Sb.

Číselný přehled											
92150	151683	156552	181929	184042	184044	184159	184973	185205	185752	185753	186235
186236	188030	188347	188355	189852	191182	191341	191342	192060	192938	192967	193579
193580	194268	194276	194277	194278	194279	194280	194281	194282	194340	194452	196112
196174	196278	196279	196674	196675	197232	197716	198235	198236	198297	198399	199138
199168	199326	199385	200251	200859	201599	201600	201601	201602	268361	269202	269501
269904	270139	271181	271212	271213	271249	271300	271333	271414	271946	272311	272312
272750	272757	272875	273224	273225	273226	273227	273228	273229	273230	273248	273273
273348	273584	273640	273852	273853	273854	274546	275196	275794	276129	276699	276977
276996	278895	279046	280154	280157	280164	282961					



## Obnovy zápisu ochranných známek

(111) **92150**  
(220) 14.08.1934  
(151) 14.08.1934  
(540)

# GM

- (730) **General Motors LLC**, 300 Renaissance Center, Detroit, MI, US  
(740) Zeiner & Zeiner v.o.s., Mgr. Karel Šindelka, Maiselova 15, Praha 1, 11000  
(510) Náhradní součásti a součásti pro opravování motorových vozidel, jmenovitě brzdové bubny, brzdové čelisti, brzdové tyče, brzdové klíče, pouzdra pro brzdová lana, nárazné tyče a jejich součásti, nárazníky, přední nápravy, pouzdra pro náboje, pružiny podepírající těleso vozidla, jejich součásti, potrubí, ventilátory, ramena rejdovacích kloubů, hlavní čepy, ramena rejdovacích hřídelů a náboje pro kola, spalovací motory a náhradní součástky, resp. součásti pro dopravování motorů, vačkové hřídele, ojnice, klikové hřídele, hřídele pro hnací nápravy, diferenciální hnací zařízení a jejich součásti, potrubí, ventilátory, ventilátorové řemenice, setrvačníky, písty, pístové čepy, výkyvné ventilové páčky, stojany pro výkyvné ventilové páčky, čerpadla na vodu a jejich součásti, ventily, zdvihátka na ovládání ventilů, ventilové pružiny, spojky a jejich součásti, spojková pouzdra, spojkové desky, náboje pro spojkové desky, páky na ovládání spojek, spojkové pedály, třmeny na ovládání spojek, ozubená kola, převodové mechanismy a jejich součásti, převodové skříně, převodové hřídele, universální klouby a jejich součásti, brzdová obložení, obložení pro brzdové čelisti, obložení pro spojkové desky, řemeny pro ventilátory, těsnění, kovové obaly pro pneumatiky, pístové kroužky a spojovací trubky pro chladiče, ložiska pro klikové hřídele; náhradní součásti a součásti pro opravování motorových vozidel, jmenovitě brzdové bubny, brzdové čelisti, brzdové tyče, brzdové klíče, pouzdra pro brzdová lana, nárazné tyče a jejich součásti, nárazníky, přední nápravy, pouzdra pro náboje, pružiny podepírající těleso vozidla, pružinové listy, rejdovací klouby, ramena rejdovacích kloubů, hlavní čepy, ramena rejdovacích hřídelů a náboje pro kola, spalovací motory a náhradní součástky, resp. součásti pro opravování motorů, vačkové hřídele, ojnice, klikové hřídele, ložiska pro klikové hřídele, hřídele pro hnací nápravy, diferenciální hnací zařízení a jejich součásti, potrubí, ventilátory, ventilátorové řemenice, setrvačníky, písty, pístové čepy, výkyvné ventilové páčky, stojany pro výkyvné ventilové páčky, čerpadla na vodu a jejich součásti, ventily, zdvihátka na ovládání ventilů, ventilové pružiny, spojky a jejich součásti, spojková pouzdra, spojkové desky, náboje pro spojkové desky, páky na ovládání spojek, spojkové pedály, třmeny na ovládání spojek, ozubená kola, převodové mechanismy a jejich součásti, převodové skříně, převodové hřídele, universální klouby a jejich součásti, brzdová obložení, obložení pro brzdové čelisti, obložení pro spojkové desky, řemeny pro ventilátory, těsnění, kovové obaly pro pneumatiky, pístové kroužky a spojovací trubky pro chladiče.  
(511) 6, 7, 12, 17, 22  
(210) O-1753

(111) **151683**  
(220) 23.10.1954  
(151) 25.11.1954  
(540)

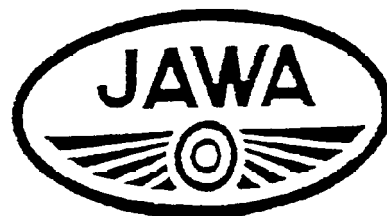

- (730) **JAWAUNION s.r.o.**, Brodce 35, Týnec nad Sázavou, 25741, CZ  
(740) PatentCentrum Sedláč & Partners s.r.o., Husova 5, České Budějovice, 37001  
(510) (12) pozemní motorová vozidla všeho druhu, zejména motocykly, jejich součásti a příslušenství.  
(511) 12  
(210) O-3492

(111) **156552**  
(220) 25.11.1964  
(151) 14.03.1966  
(540)

## ALCOA

- (730) **ALCOA, INC.**, Alcoa Corporate Center, 201 Isabella Street, Pittsburgh, PA, US  
(740) KOREJZOVÁ & SPOL., v.o.s., JUDr. Petra Korejzová, Korunní 810/104 E, Praha 10, 10100  
(510) Chemické a metalurgické výrobky užívané v průmyslu, vědě, fotografii, zemědělství, zahradnictví, lesnictví; kysličník hlinitý, hydroxid hlinitý; bauxid; tavidla; lepidla; pečetidla; barvy; pigmenty; pasty; cement; kovy a jejich slitiny ve tvaru tyčí, odlitků, výtlačků, plátků, folií, výkovků, ingotů, past, kuliček, rour, desek, prášků, prutů, listů, pájek, pásů, trubek, drátů; svařovací elektrody; písty; přenosné stavby, prefabrikované stavby, kolny a přístřeší; stavební materiály včetně zdi, rámoví, trámů, nosníků, krytin, obkladů, výlisků, podlahových hmot, schodů, schodových obkladů, dveří, oken, žlabů, odpadových rour a částí těchto výrobků; architektonické kovové předměty počítající v to mříže, ploty, dveře, zábradlí, kování, požární schodiště a plošiny; izolované a neisolované, elektrické a neelektrické dráty, kabely, vedení; folie; lamináty; železářské zboží; stožáry vedení; telefonní budky; řetězy; spojovací články; spony včetně hřebíků, šroubů, matic, svorníků, nýtů, podložek, špendlíků, jehel, svěrek; schránky včetně beden, sudů, barelů a tanků; uzávěry včetně obalů a krytů; stroje a jejich části; strojní nářadí; spřáhla; armatury; ruční nářadí a nástroje; nožiřské výrobky; kuchyňské nářadí; kuchařské nářadí včetně hrnců, pánví a džbánů; vědecké a elektrické přístroje a nástroje a jejich části; elektrické přípojnice, svěrky, tlumiče kmitů pro elektrické dráty a kabely; chirurgické, lékařské, zubolékařské a zvěrolékařské nástroje a přístroje a jejich části; nástroje a přístroje pro osvětlování, vytápění, výrobu páry, vaření, chlazení, sušení, ventilaci, zásobování vodou a pro zdravotnické účely, jakož i jejich části; vozidla a jejich části a příslušenství; přístroje pro dopravu po zemi, ve vzduchu a po vodě a jejich části a příslušenství; tiskopisy; kancelářské stroje, jejich příslušenství a části; zavazadla; nábytek a jeho části; hry a hrací potřeby; potřeby tělocvičné a sportovní; ozdoby a dekorační prostředky.  
(511) 1, 2, 6, 7, 8, 9, 10, 11, 12, 16, 19, 20, 21, 28  
(210) O-32934

(111) **181929**  
(220) 15.02.1994  
(151) 29.12.1994  
(540)

**KLEEN  
SPRAY-S**

(730) **Inovation Czech, spol. s r.o.**, Sokolovská 84 - 86, Praha 8, 18600, CZ  
(510) (3) odmašťovací prostředek čistící.  
(511) 3  
(210) O-86908

(111) **184042**  
(220) 18.02.1994  
(151) 10.04.1995  
(540)

**NOVALOK**

(730) **Inovation Czech, spol. s r.o.**, Sokolovská 84 - 86, Praha 8, 18600, CZ  
(510) (17) těsnící a zajišťovací prostředek.  
(511) 17  
(210) O-87043

(111) **184044**  
(220) 18.02.1994  
(151) 10.04.1995  
(540)

**NOVALU 100**

(730) **Inovation Czech, spol. s r.o.**, Sokolovská 84-86, Praha 8 Karlín, 18600, CZ  
(510) (2) záruvzdorná ochrana proti korozi na bázi hliníku.  
(511) 2  
(210) O-87047

(111) **184159**  
(220) 18.02.1994  
(151) 12.04.1995  
(540)

**TRIM-FIX**

(730) **Inovation Czech, spol. s r.o.**, Sokolovská 84 - 86, Praha 8, 18600, CZ  
(510) (1) univerzální kontaktní lepidlo ve sprayi.  
(511) 1  
(210) O-87039

(111) **184973**  
(220) 21.11.1994  
(151) 22.05.1995  
(540)

**TELENOR**

(730) **Telenor ASA**, Snaroyveien 30, Fornebu, NO  
(740) Společná advokátní kancelář Všetečka Zelený Švorčík Kalenský a partneři, JUDr. Petr Kalenský, Hálkova 2, Praha 2, 12000  
(510) (38) telekomunikace.  
(511) 38  
(210) O-94393

(111) **185205**  
(220) 24.03.1994  
(151) 26.05.1995  
(540)

**T C T-COM**

(730) **Bohuslav Šolc**, Dobrkovice 3, Český Krumlov, 38101, CZ  
(740) PatentCentrum Sedlák & Partners s.r.o., Husova 5, České Budějovice, 37001  
(510) Výrobky kosmetické, voňavkářské včetně éterických olejů, vodičky na vlasy, maso, ryby včetně měkkýšů a korýšů, drůbež, zvěřina, masové výtahy, konzervovaná, sušená a vařená zelenina a ovoce, rosoly, zavařeniny, vejce, mléko a jiné mlékařenské výrobky včetně mléčných nápojů, jedlé oleje a tuky, konzervované potraviny, zelenina naložená v octě; káva, čaj, kakao, cukr, rýže, tapioka, ságo, kávové náhražky, mouka a obilné výrobky určené k lidské výživě, např. ovesné vločky apod., nápoje z kávy, kakaa nebo čokolády, chléb, suchary a sušenky, koláče, jemné pečivo a cukrovinky, zmrzlina, med, sirup z melasy, kvasnice, pepř, ocet, chuťové omáčky, koření, led; pivo, lehká piva i ležáky, minerální vody, šumivé a jiné nealkoholické nápoje, sirupy a jiné přípravky k přípravě nápojů, ovocné šťávy a nápoje z ovocných šťáv; zprostředkovatelské služby v oblasti obchodu.  
(511) 3, 29, 30, 32, 33, 35  
(210) O-88044

(111) **185752**  
(220) 18.02.1994  
(151) 15.06.1995  
(540)

**TWO WAY TAPE**

(730) **Inovation Czech, spol. s r.o.**, Sokolovská 84 - 86, Praha 8, 18600, CZ  
(510) Dvoustranná lepicí páska.  
(511) 16, 17  
(210) O-87027

(111) **185753**  
(220) 18.02.1994  
(151) 15.06.1995  
(540)

# MULTI FIX

(730) **Inovation Czech, spol. s r.o.**, Sokolovská 84 - 86, Praha 8, 18600, CZ  
(510) (1) lepidlo pro silné, pružné spoje.  
(511) 1  
(210) O-87037

(111) **186235**  
(220) 17.03.1994  
(151) 30.06.1995  
(540)

## COLGATE TOTAL

(730) **Colgate-Palmolive Company**, 300 Park Avenue, New York, NY, US  
(740) JUDr. J. Traplová a partneři Advokátní a patentová kancelář, Mgr. Jana Šuranová Traplová, Přístavní 24, Praha 7, 17000  
(510) Výrobky určené k péči o ústní dutinu včetně pasty na zuby, ústní vody, přípravků k vyplachování úst, zubních kartáčků.  
(511) 3, 5, 21  
(210) O-87861

(111) **186236**  
(220) 17.03.1994  
(151) 30.06.1995  
(540)



(730) **Colgate-Palmolive Company**, 300 Park Avenue, New York, NY, US  
(740) JUDr. J. Traplová a partneři Advokátní a patentová kancelář, Mgr. Jana Šuranová Traplová, Přístavní 24, Praha 7, 17000  
(510) (3) zubní pasty a ústní vody.  
(511) 3  
(210) O-87862

(111) **188030**  
(220) 31.08.1994  
(151) 30.01.1996  
(540)

(730) **KOMIX s.r.o.**, Holubova 1, Praha 5, 15000, CZ  
(740) Langrova, s.r.o., Skřetova 48, Plzeň, 30100  
(510) (9) hardware, software; (35) zprostředkovatelská činnost v oblasti výpočetní techniky; (42) hardware, software, konzultační a poradenská činnost.  
(511) 9, 35, 42  
(210) O-92284

(111) **188347**  
(220) 31.08.1994  
(151) 21.02.1996  
(540)

# SÁRY

(730) **SÁRY s.r.o.**, Pražská 21, Neratovice - Byškovice, 27711, CZ  
(740) Ing. Pavel Nádvořník s.r.o., Sokola Tůmy 1099/1, Ostrava-Mariánské Hory, 70900  
(510) (17) výrobky z plastů, trubky, profily, výstřiky; (40) zpracování plastů.  
(511) 17, 40  
(210) O-92258

(111) **188355**  
(220) 28.09.1994  
(151) 21.02.1996  
(540)

## ARTISTRY

(730) **Alticor Inc.**, 7575 Fulton Street East, Ada, MI, US  
(740) Společná advokátní kancelář Všecka Zelený Švorčík Kalenský a partneři, JUDr. Pavel Zelený, Hálkova 2, Praha 2, 12000  
(510) (18) kůže a náhražky, výrobky z kůže a náhražek pokud nejsou obsaženy v jiných třídách, surové kůže a kožešiny, kufry a cestovní brašny, deštníky, slunečníky a hole, biče, postroje na koně a sedlářské výrobky.  
(511) 18  
(210) O-92853

(111) **189852**  
(220) 11.11.1994  
(151) 29.04.1996  
(540)

## PULMOTIL

(730) **ELI LILLY AND COMPANY**, Lilly Corporate Center, Indianapolis, IN, US  
(740) Společná advokátní kancelář Všecka Zelený Švorčík Kalenský a partneři, JUDr. Otakar Švorčík, Hálkova 2, Praha 2, 12000  
(510) (5) veterinářské přípravky, zvláště přísady do krmiva pro vepře.  
(511) 5  
(210) O-94093

(111) **191182**  
(220) 15.02.1994  
(151) 24.06.1996  
(540)

**SEAL-  
BOND**

(730) **Inovation Czech, spol. s r.o.**, Sokolovská 84-86, Praha 8 Karlín, 18600, CZ  
(510) (1) lepicí a těsnící prostředek ze směsi hybridních polymerů; (17) lepicí a těsnící prostředek ze směsi hybridních polymerů.  
(511) 1, 17  
(210) O-86903

(111) **191341**  
(220) 10.06.1994  
(151) 24.06.1996  
(540)

**SENSORMATIC**

(730) **Tyco Fire & Security GmbH**, Victor von Bruns-Strasse 21, 8212 Neuhausen am Rheinfeld, CH  
(740) Čermák a spol., JUDr. Karel Čermák, Elišky Peškové 15, Praha 5, 15000  
(510) (9) elektronické součásti řídicích a kontrolních zařízení.  
(511) 9  
(210) O-90489

(111) **191342**  
(220) 10.06.1994  
(151) 24.06.1996  
(540)



(730) **Tyco Fire & Security GmbH**, Victor von Bruns-Strasse 21, 8212 Neuhausen am Rheinfeld, CH  
(740) Čermák a spol., JUDr. Karel Čermák, Elišky Peškové 15, Praha 5, 15000  
(510) (9) elektronické součásti řídicích a kontrolních zařízení.  
(511) 9  
(210) O-90490

(111) **192060**  
(220) 17.08.1994  
(151) 24.07.1996  
(540)

**EURMED**

(730) **EUR-MED, a. s.**, Športová 1, Stará Turá, 91601, SK  
(740) INPARTNERS GROUP, Ing. Dušan Kendereški, Lidická 51, Brno, 60200  
(510) (10) stomatologické soupravy, stomatologická křesla, stomatologické kompresory, stomatologické nástroje a nářadí, stomatologické laboratorní přístroje, stomatologické rentgenové přístroje, diagnostické a terapeutické rentgenové přístroje a zařízení, dýchací a anesteziologické přístroje, přístroje pro umělou ventilaci plic, přístroje pro vysokofrekvenční dýzovou ventilaci plic, záchranářské resuscitační přístroje, odsávací zařízení a zdroje podtlaku, vysokofrekvenční chirurgické přístroje a nástroje, elektrokardiografy, defibrilátory, ultrazvukové diagnostické a terapeutické přístroje, dialyzátory, náhradní díly k zdravotnickým přístrojům a nástrojům, světloléčebné, vodoléčebné a teplotoléčebné přístroje, sterilizační a dezinfekční přístroje, vybavení stomatologických ambulancí; (36) finanční operace zejména prodej na splátky, faktoring, forfaiting, faktoring-odkup nebo postoupení diskontovaných pohledávek exportérů ve prospěch finanční instituce krytý například směnkou, bankovní garancí, akreditivem a podobně; (42) pronájem přístrojů a nástrojů zdravotní techniky.  
(511) 10, 36, 42  
(210) O-92011

(111) **192938**  
(220) 17.08.1994  
(151) 22.08.1996  
(540)

**WADAK**

(730) **Vilém Drahovzal**, Masarykova 1597, Teplice-Trnovany, 41501, CZ  
(740) Rott, Růžička & Guttman Patentové, známkové a advokátní kanceláře, JUDr. Vladimír Rott, Vinohradská 37, Praha 2, 12000  
(510) (15) kapodastry (pomůcka pro zvýšení tóniny na strunných pražcových nástrojích), drnkací prstýnky pro hru na strunné nástroje, přeladovače na banjo, elektrické snímače ke snímání zvuku u strunných nástrojů; (18) závěsné řemeny pro strunné nástroje; (37) opravy zvukových aparatur.  
(511) 15, 18, 37  
(210) O-92056

(111) **192967**  
(220) 30.09.1994  
(151) 22.08.1996  
(540)



(730) **CHRIŠTOF, spol. s r.o.**, Sportovní 3, Vyškov, 68201, CZ  
(740) ZÁBRŠ - Advokátní, patentová a známková kancelář, JUDr. Aleš Zábrš, Na Beránce 2, Praha 6, 16000  
(510) (37) čištění textilu, opravy motorových vozidel; (39) veřejná nákladní vnitrostátní silniční motorová doprava, veřejná osobní nehromadná nepravidelná silniční motorová doprava; (40) barvení koží, barvení látek a příze.  
(511) 37, 39, 40  
(210) O-92899

(111) **193579**  
(220) 16.08.1994  
(151) 25.09.1996  
(540)

# ALTIMA

(730) **ISHIHARA SANGYO KAISHA, LTD.**, 3-15, 1-chome, Edobori, Nishiku, Osaka, JP  
(740) Čermák a spol., JUDr. Karel Čermák jr., Ph.D., LL.M., advokát, Elišky Peškové 15/735, Praha 5, 15000  
(510) (5) farmaceutické, veterinární a sanitární přípravky, dietetické látky pro medicínální užití, strava pro děti, náplasti, obvazový materiál, hmoty určené k plombování a na otisky zubů, dezinfekční prostředky, prostředky k hubení rostlinných a živočišných škůdců, antiparazitní látky, zejm. fungicidy, insekticidy a herbicidy.  
(511) 5  
(210) O-91995

(111) **193580**  
(220) 16.08.1994  
(151) 25.09.1996  
(540)

# FROWNCIDE

(730) **ISHIHARA SANGYO KAISHA, LTD.**, 3-15, 1-chome, Edobori, Nishiku, Osaka, JP  
(740) Čermák a spol., JUDr. Karel Čermák jr., Ph.D., LL.M., advokát, Elišky Peškové 15/735, Praha 5, 15000  
(510) (5) farmaceutické, veterinární a sanitární přípravky, dietetické látky pro medicínální užití, strava pro děti, náplasti, obvazový materiál, hmoty určené k plombování a na otisky zubů, dezinfekční prostředky, prostředky k hubení rostlinných a živočišných škůdců, antiparazitní látky, zejm. fungicidy, insekticidy a herbicidy.  
(511) 5  
(210) O-91996

(111) **194268**  
(220) 16.08.1994  
(151) 23.10.1996  
(540)

## JOKA

(730) **Slovan play s.r.o.**, Smetanovy sady 1, Plzeň, 30137, CZ  
(740) Mgr. Petr Vlach, Smetanovy sady 1, Plzeň  
(510) (25) veškeré výrobky pánského prádla.  
(511) 25  
(210) O-92004

(111) **194276**  
(220) 18.08.1994  
(151) 23.10.1996  
(540)

## MOLSIT

(730) **STACHEMA CZ s.r.o.**, Hasičská 1, Kolín, 28002, CZ  
(740) Mgr. Andrea Pacltová, Rubešova 2, Praha 2, 12000  
(510) (1) adsorbent vody pro polyuretanové licí podlahy - aditivum.  
(511) 1  
(210) O-92064

(111) **194277**  
(220) 18.08.1994  
(151) 23.10.1996  
(540)

## REPESIL

(730) **STACHEMA CZ s.r.o.**, Hasičská 1, Kolín, 28002, CZ  
(740) Mgr. Andrea Pacltová, Rubešova 2, Praha 2, 12000  
(510) (1) hydrofobizační prostředek na fasády a přírodní kámen.  
(511) 1  
(210) O-92065

(111) **194278**  
(220) 18.08.1994  
(151) 23.10.1996  
(540)

## FORTESIL

(730) **STACHEMA CZ s.r.o.**, Hasičská 1, Kolín, 28002, CZ  
(740) Mgr. Andrea Pacltová, Rubešova 2, Praha 2, 12000  
(510) (1) injekční prostředek proti vlhkosti zdiva vzlinající vodou.  
(511) 1  
(210) O-92066

(111) **194279**  
(220) 18.08.1994  
(151) 23.10.1996  
(540)

## NIVERYL

(730) **STACHEMA CZ s.r.o.**, Hasičská 1, Kolín, 28002, CZ  
(740) Mgr. Andrea Pacltová, Rubešova 2, Praha 2, 12000  
(510) (1) vyrovnávací tmel akrylátový.  
(511) 1  
(210) O-92067

(111) **194280**  
(220) 18.08.1994  
(151) 23.10.1996  
(540)

## KOREKTIT

(730) **STACHEMA CZ s.r.o.**, Hasičská 1, Kolín, 28002, CZ  
(740) Mgr. Andrea Pacltová, Rubešova 2, Praha 2, 12000  
(510) (1) akrylátová hmota správková.  
(511) 1  
(210) O-92068

(111) **194281**  
(220) 18.08.1994  
(151) 23.10.1996  
(540)

### COLORSIL

(730) **STACHEMA CZ s.r.o.**, Hasičská 1, Kolín, 28002, CZ  
(740) Mgr. Andrea Pacltová, Rubešova 2, Praha 2, 12000  
(510) (2) vodouředitelné fasádní primární a finální nátěry.  
(511) 2  
(210) O-92069

(111) **194282**  
(220) 18.08.1994  
(151) 23.10.1996  
(540)

### ECOLOR

(730) **STACHEMA CZ s.r.o.**, Hasičská 1, Kolín, 28002, CZ  
(740) Mgr. Andrea Pacltová, Rubešova 2, Praha 2, 12000  
(510) (2) vodouředitelné nátěrové systémy na pláště budov a střešní plochy.  
(511) 2  
(210) O-92070

(111) **194340**  
(220) 04.10.1994  
(151) 23.10.1996  
(540)



(730) **COLGATE-PALMOLIVE COMPANY**, 300 Park Avenue, New York, NY, US  
(740) JUDr. J. Traplová a partneři Advokátní a patentová kancelář, Mgr. Jana Šuranová Traplová, Přístavní 24, Praha 7, 17000  
(510) (3) zubní pasty a ústní vody.  
(511) 3  
(210) O-92982

(111) **194452**  
(220) 30.12.1994  
(151) 24.10.1996  
(540)

### PRAMEN ŠUMAVY

(730) **ŠUMAVSKÝ PRAMEN a.s.**, Novohradská 745/21, České Budějovice 6, 37001, CZ  
(740) PatentCentrum Sedlák & Partners s.r.o., Husova 5, České Budějovice, 37001  
(510) (32) nealkoholické nápoje.  
(511) 32  
(210) O-95798

(111) **196112**  
(220) 04.08.1994  
(151) 02.01.1997  
(540)

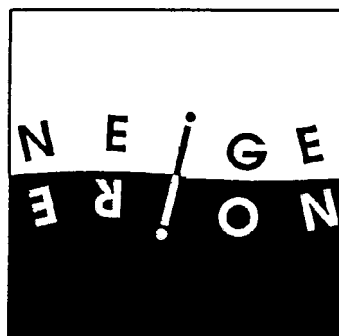

(730) **Ladislav Janků**, Příkop 4, Brno, 60457, CZ  
(740) Ing. František Kania, Mendlovo nám. 1a, Brno, 60300  
(510) (9) nahrané a nenahrané nosiče zvukových a zvukově obrazových záznamů; (25) konfekce, módní oděvní doplňky; (26) módní oděvní doplňky.  
(511) 9, 25, 26  
(210) O-91695

(111) **196174**  
(220) 26.10.1994  
(151) 02.01.1997  
(540)



(730) **Ed. Scharwächter GmbH**, Hohenhagener Strasse 26 - 28, Remscheid, DE  
(740) Čermák a spol., JUDr. Karel Čermák, Elišky Peškové 15, Praha 5, 15000  
(510) (6) veškerá kování pro vozidla, zejména stěžeje a závěsy pro automobily a vagóny, držáky dveří a sklopných částí u automobilů a vagónů, kovové výlisky pro automobily a vagóny; (12) stavební skupiny automobilových karoserií jako např. dveře či sklopné části, včetně vnitřního i vnějšího příslušenství, jako jsou spouštěče oken, zámky a závěsy, případně jejich brzdy, zařízení pro ruční brzdy automobilů, sedadla do automobilů a vagónů, střešové konstrukce a kabinové nástavby pro automobily a zvláště traktory.  
(511) 6, 12  
(210) O-93544

(111) **196278**  
(220) 27.12.1994  
(151) 03.01.1997  
(540)



The logo consists of the letters 'ZPA' in a large, bold, stylized font. Below 'ZPA' is a downward-pointing arrow, and below the arrow is the word 'PEČKY' in a similar bold, sans-serif font.

(730) **ZPA Pečky, a.s.**, tř. 5.května 166, Pečky, 28911, CZ  
(740) PatentCentrum Sedláč & Partners s.r.o., Husova 5, České Budějovice, 37001  
(510) (6) kovové zámečnické výrobky; (7) elektrické stroje a přístroje zařazené do tř. 7, stroje s mechanickým pohonem, servomotory; (9) elektrické rozvaděče, rozvaděčové skříně a velíny, přístroje měřicí a regulační techniky; (37) montáž a opravy vyhrazených plynových zařízení, měřicí a regulační techniky, elektrických strojů a přístrojů; (40) slévání železných a neželezných kovů, kovoobrábění, povrchová úprava kovových výrobků; (42) projektová činnost v investiční výstavbě.  
(511) 6, 7, 9, 37, 40, 42  
(210) O-95722

(111) **196279**  
(220) 27.12.1994  
(151) 03.01.1997  
(540)

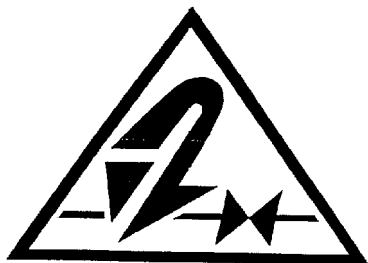

(730) **ZPA Pečky, a.s.**, tř. 5.května 166, Pečky, 28911, CZ  
(740) PatentCentrum Sedláč & Partners s.r.o., Husova 5, České Budějovice, 37001  
(510) (6) kovové zámečnické výrobky; (7) elektrické stroje a přístroje zařazené do tř. 7, stroje s mechanickým pohonem, servomotory; (9) elektrické rozvaděče, rozvaděčové skříně a velíny, přístroje měřicí a regulační techniky; (37) montáž a opravy vyhrazených plynových zařízení, měřicí a regulační techniky, elektrických strojů a přístrojů; (40) slévání železných a neželezných kovů, kovoobrábění, povrchová úprava kovových výrobků; (42) projektová činnost v investiční výstavbě.  
(511) 6, 7, 9, 37, 40, 42  
(210) O-95723

(111) **196674**  
(220) 15.02.1994  
(151) 28.01.1997  
(540)



The logo features the words 'MULTI' and 'SUPER-5' in a bold, italicized, sans-serif font. 'MULTI' is positioned above 'SUPER-5', and both are rendered in a dark, possibly metallic or shadowed, style.

(730) **Inovation Czech, spol. s r.o.**, Sokolovská 84 - 86, Praha 8, 18600, CZ  
(510) (4) mazadlo, ochrana proti korozi, vlhkosti, čisticí prostředky, rozpouštěč rzi.  
(511) 4  
(210) O-86910

(111) **196675**  
(220) 15.02.1994  
(151) 28.01.1997  
(540)



The logo consists of the words 'WHITE', 'SUPREME', and 'GREASE' stacked vertically in a bold, italicized, sans-serif font. The text is dark and has a slightly distressed or metallic appearance.

(730) **Inovation Czech, spol. s r.o.**, Sokolovská 84 - 86, Praha 8, 18600, CZ  
(510) (4) mazadlo odolávající vodě a teplotám.  
(511) 4  
(210) O-86913

(111) **197232**  
(220) 15.02.1994  
(151) 24.02.1997  
(540)

**VULCANOVA**

(730) **Inovation Czech, spol. s r.o.**, Sokolovská 84 - 86, Praha 8, 18600, CZ  
(510) (17) samovulkanizační páska.  
(511) 17  
(210) O-86900

(111) **197716**  
(220) 18.04.1995  
(151) 25.02.1997  
(540)

**MICROSOFT**

(730) **Microsoft Corporation**, One Microsoft Way, Redmond, WA, US  
(740) TRAPLOVÁ-HAKR-KUBÁT Advokátní a patentová kancelář, Mgr. Jana Šuranová Traplová, Přístavní 24, Praha 7, 17000  
(510) (38) telekomunikační služby, zejména příjem a výdej zpráv, doklady a jiná data elektronickým přenosem.  
(511) 38  
(210) O-99395

(111) **198235**  
(220) 15.02.1994  
(151) 26.03.1997  
(540)

**NOVA  
LUBE**

(730) **Inovation Czech, spol. s r.o.**, Sokolovská 84 - 86, Praha 8, 18600, CZ  
(510) (4) mazadlo ochraňující proti korozi a opotřebení.  
(511) 4  
(210) O-86911

(111) **198236**  
(220) 15.02.1994  
(151) 26.03.1997  
(540)

**CLEAR  
LUBE**

(730) **Inovation Czech, spol. s r.o.**, Sokolovská 84 - 86, Praha 8, 18600, CZ  
(510) (4) mazadlo s vysokou viskozitou na bázi teflonu.  
(511) 4  
(210) O-86912

(111) **198297**  
(220) 12.07.1994  
(151) 26.03.1997  
(540)

**LAVKA  
LAVKA  
LAVKA  
LAVKA**  
KLUB LÁVKA

(730) **Aktiva Praha, spol. s r.o.**, Novotného lávka 1, Praha 1, 11000, CZ  
(740) Bohemia patent, Ing. Jana Vandělíková, Vodičkova 791/41, Praha 1 -  
Nové Město, 11000  
(510) (36) reklama a propagace; (41) kulturní a výchovná činnost, výstavy,  
divadelní představení, diskotéky, klubová činnost; (42) pohostinské  
služby, průvodcovské služby.  
(511) 36, 41, 42  
(210) O-91095

(111) **198399**  
(220) 27.12.1994  
(151) 27.03.1997  
(540)

**TAU**

(730) **TAU Brno CZ, s.r.o.**, Stará 55/8, Brno, 60200, CZ  
(740) KANIA, SEDLÁK, SMOLA Patentová a známková kancelář, Ing.  
František Kania, Mendlovo nám. 1a, Brno, 60300  
(510) (9) puškohledy; (13) střelné zbraně, zejména pušky lovecké, sportovní,  
strojní, pistole, střelivo a náboje, výbušniny a ohňostroje, včetně výrobků  
pro pyrotechnické účely, čističe pušek, uzávěry ke střelným zbraním,  
uzávěry hlavní střelných zbraní, vytěrky; (37) opravy a servis; (39)  
přeprava zbraní; (40) kovoobrábění; (41) půjčování zbraní.  
(511) 9, 13, 37, 39, 40, 41  
(210) O-95710

(111) **199138**  
(220) 20.07.1994  
(151) 29.04.1997  
(540)

**ČESKÝ SYMFONICKÝ ORCHESTR**

(730) **Český symfonický orchestr s.r.o.**, Prokopova 4, Chotětov, 29428, CZ  
(740) Mgr. Petra Fialová, V Jámě 1, Praha 1, 11000  
(510) (41) pořádání koncertů, výroba hudebních pořadů.  
(511) 41  
(210) O-91316

(111) **199168**  
(220) 02.11.1994  
(151) 29.04.1997  
(540)

**“TCBY”**  
*The Country's Best Yogurt*

(730) **TCBY Systems, LLC**, 8001 Arista Place, Suite 600, Broomfield, 80021,  
CO, US  
(740) Společná advokátní kancelář Všečetka Zelený Švorčík Kalenský a  
partneři, JUDr. Pavel Zelený, Hálkova 2, Praha 2, 12000  
(510) (29) zmrazený jogurt; (30) zmrazené cukrovinky obsahující jogurt pro  
konzumaci na místě a prodej přes ulici; (42) restaurační služby.  
(511) 29, 30, 42  
(210) O-93724

(111) **199326**  
(220) 03.03.1995  
(151) 29.04.1997  
(540)

 **Centrum a.s.**

(730) **CENTRUM UH s.r.o.**, Pekařská 1457, Kunovice, 68604, CZ  
(740) Rott, Růžička & Guttman Patentové, známkové a advokátní kanceláře,  
JUDr. Vladimír Rott, Vinohradská 37, Praha 2, 12000  
(510) (3) čističí a toaletní potřeby; (6) stavební materiály kovové, kovové  
potřeby zámečnické a klempířské; (7) elektrické přístroje pro domácnost;



(8) ruční nářadí pro domácnost nebo kuchyni; (9) fotografické, filmové a optické přístroje, rozhlasové přijímače, magnetofony, video a TV přístroje, přístroje pro zpracování dat a počítače; (11) přístroje pro osvětlení, svítidla a osvětlovací tělesa; (12) osobní a užitkové automobily, jízdní kola; (16) papírenské zboží, výrobky z papíru, knihy; (18) kůže a kožešiny, výrobky z těchto materiálů mimo oděvy z kožešin; (19) stavební materiály nekovové; (20) nábytek a jeho části; (21) nádoby pro domácnost nebo kuchyni; (24) tkaniny a textilní výrobky neobsažené v jiných třídách; (25) oděvy, obuv, oděvy z kožešin; (26) umělé květiny; (28) hry a hračky, potřeby pro gymnastiku a sport; (29) maso, ryby, drůbež, zvěřina, uzeniny a další masné výrobky; (31) živé květiny; (35) ekonomické poradenství, činnost organizačních a ekonomických poradců; (39) provozování veřejného celního skladu; (42) hostinská činnost, provozování rychlého občerstvení a pohostinství.

(511) 3, 6, 7, 8, 9, 11, 12, 16, 18, 19, 20, 21, 24, 25, 26, 28, 29, 31, 35, 39, 42  
(210) O-97921

(111) **199385**  
(220) 19.04.1995  
(151) 29.04.1997  
(540)



(730) **OPTIMAL CZ, s.r.o.**, Nádražní 114/60, Praha 5, 15000, CZ  
(740) PROPATENT, Ing. Vlasta Sedláčková, Ke Kateřinkám 1393, Praha 4, 14900

(510) (3) čisticí prostředky, zejména na okna, čisticí prostředky na tapety; (21) porcelán malovaný, barvený a porcelánové výrobky, porcelánové bubny, porcelánové džbánky a poháry, porcelánové nádoby a vázy, porcelánové rukojeti, porcelánové štítky, skleněné baňky, skleněné koule, skleněné nádoby, skleněné poháry a číše, skleněné zboží, sklenice na pití, sklo barevné, sklo lité a ostatní výrobky zařazené do této třídy; (27) tapety papírové, tapety na potahy stěn nahrazující nástěnné malby.

(511) 3, 21, 27  
(210) O-99414

(111) **200251**  
(220) 14.07.1995  
(151) 26.05.1997  
(540)

### KOVOTOUR

(730) **KOVOTOUR PLUS s.r.o.**, Přívozká 12, Ostrava, 70200, CZ  
(740) Halaxová & Halaxová, TETRAPAT, RNDr. Zdeňka Halaxová, Jinonická 80, Praha 5, 15000

(510) (6) železné a neželezné kovy; (7) obráběcí stroje; (11) chladničky, mrazničky, mrazící pulty, grily, sporáky všeho druhu a jejich příslušenství, kávovary, mikrovlnné trouby; (32) pivo, sycené i nesycené ovocné šťávy, džusy a jiné nealkoholické nápoje, sirupy; (33) alkoholické nápoje; (35) inzercie, reklama; (39) provozování cestovní a turistické kanceláře.

(511) 6, 7, 11, 32, 33, 35, 39  
(210) O-102010

(111) **200859**  
(220) 15.11.1994  
(151) 26.06.1997  
(540)



(730) **REPRO CO., v.o.s.**, Senovážné nám. 9, České Budějovice, 37001, CZ  
(740) PatentCentrum Sedlák & Partners s.r.o., Husova 5, České Budějovice, 37001

(510) (7) tiskárny, laminovací zařízení, řezačky papíru, skartovací stroje; (9) kopírovací stroje tiskových předloh, kopírky černobílé i barevné, plánografické stroje a ostatní reprografické stroje a zařízení, psací stroje; (16) kroužkové vazače, papír a výrobky z papíru, např. tiskové papíry, kopírovací papíry, samopropisovací papíry, kancelářské papíry, kartony, též pořadače, rychlovazače, desky, zápisníky, bloky, tiskopisy, letáky, reklamní prospekty a katalogy, plakáty, fotografie, vizitky a samolepky, veškeré papírnické zboží, kancelářská lepidla, kancelářské potřeby (kromě nábytku); (35) provozování služeb v oboru reprografické techniky, tj. kopírování, rozmnožování; (40) laminování tiskovin, rychlovazba; (42) tisk a grafická úprava tiskovin, vč. zhotovování grafických předloh tiskovin.

(511) 7, 9, 16, 35, 40, 42  
(210) O-94162

(111) **201599**  
(220) 16.08.1994  
(151) 28.07.1997  
(540)



(730) **Park Praha, spol. s r.o.**, Za elektrárnou 412/3, Praha 7, 17000, CZ  
(740) Advokátní kancelář, Mgr. Jiří Kříž, Polská 1282/16, Praha 2, 12000

(510) (2) barvy, fermeže, laky, barviva, mořidla; (3) přípravky bělicí, čisticí, prací, mýdlo, výrobky voňavkářské, zubní pasty; (8) ruční nářadí a nástroje, nožičské výrobky, sečné zbraně; (9) přístroje a nástroje vědecké, navigační a geodetické, elektrické, fotografické, kinematografické, optické, přístroje pro měření, vážení a signalizování, automatické přístroje uváděné v činnosti vhozením mince nebo známky, stroje pro záznam, přenos a reprodukci zvuku nebo obrazu, počítačové stroje, výpočetní technika; (11) zařízení osvětlovací, topná, pro vaření, sušení, větrání, rozvod vody a zařízení zdravotnická; (12) dopravní prostředky pozemní, letecké a vodní, motory a součásti dopravních prostředků; (14) drahé kovy, drahokamy, šperky, drahé kameny, hodinářské výrobky; (16) papír, tiskoviny, časopisy, periodika, knihy, fotografie, kancelářské potřeby; (18) kůže a výrobky z kůže; (19) stavební materiál nekovový, kámen přírodní a umělý, cement, vápno, malta, sádra, šterk, výrobky pro stavbu cest, přenosné domy, krby, komíny; (20) nábytek; (21) drobné nářadí pro domácnost, zboží skleněné, porcelánové, kameninové, keramické; (25) oděvy, obuv, kloboučnické zboží; (27) podlahové krytiny; (28) hry a hračky; (29) maso, ryby, drůbež, zvěřina, vejce, mléko, mlékařské výrobky, jedlé oleje a tuky; (30) káva, čaj, kakao, cukr, rýže, mouka, chléb, sušenky, pečivo; (31) čerstvé ovoce a zelenina; (32) pivo, lehká piva a ležáky, nealkoholické nápoje; (33) alkoholické nápoje; (34) tabák, tabákové výrobky, kuřácké potřeby; (39) doprava v souvislosti s provozováním cestovní kanceláře; (42) ubytovací služby včetně hostinské činnosti, provozování cestovní kanceláře.

(511) 2, 3, 8, 9, 11, 12, 14, 16, 18, 19, 20, 21, 25, 27, 28, 29, 30, 31, 32, 33, 34,  
39, 42  
(210) O-91990

(111) **201600**  
(220) 16.08.1994  
(151) 28.07.1997  
(540)



(730) **Park Praha, spol. s r.o.**, Za elektrárnou 412/3, Praha 7, 17000, CZ  
(740) Advokátní kancelář, Mgr. Jiří Kříž, Polská 1282/16, Praha 2, 12000  
(510) (2) barvy, fermeže, laky, barviva, mořidla; (3) přípravky bělicí, čistící, prací, mýdlo, výrobky voňavkářské, zubní pasty; (8) ruční nářadí a nástroje, nožičské výrobky, sečné zbraně; (9) přístroje a nástroje vědecké, navigační a geodetické, elektrické, fotografické, kinematografické, optické, přístroje pro měření, vážení a signalizování, automatické přístroje uváděné v činnost vhozením mince nebo známky, stroje pro záznam, přenos a reprodukci zvuku nebo obrazu, počítačící stroje, výpočetní technika; (11) zařízení osvětlovací, topná, pro vaření, sušení, větrání, rozvod vody a zařízení zdravotnická; (12) dopravní prostředky pozemní, letecké a vodní, motory a součásti dopravních prostředků; (14) drahé kovy, drahokamy, šperky, drahé kameny, hodinářské výrobky; (16) papír, tiskoviny, časopisy, periodika, knihy, fotografie, kancelářské potřeby; (18) kůže a výrobky z kůže; (19) stavební materiál nekovový, kámen přírodní a umělý, cement, vápno, malta, sádra, šterk, výrobky pro stavbu cest, přenosné domy, krby, komíny; (20) nábytek; (21) drobné nářadí pro domácnost, zboží skleněné, porcelánové, kameninové, keramické; (25) oděvy, obuv, kloboučnické zboží; (27) podlahové krytiny; (28) hry a hračky; (29) maso, ryby, drůbež, zvěřina, vejce, mléko, mlékárenské výrobky, jedlé oleje a tuky; (30) káva, čaj, kakao, cukr, rýže, mouka, chléb, sušenky, pečivo; (31) čerstvé ovoce a zelenina; (32) pivo, lehká piva a ležáky, nealkoholické nápoje; (33) alkoholické nápoje; (34) tabák, tabákové výrobky, kuřácké potřeby; (39) doprava v souvislosti s provozováním cestovní kanceláře; (42) ubytovací služby včetně hostinské činnosti, provozování cestovní kanceláře.  
(511) 2, 3, 8, 9, 11, 12, 14, 16, 18, 19, 20, 21, 25, 27, 28, 29, 30, 31, 32, 33, 34,  
39, 42  
(210) O-91991

(111) **201601**  
(220) 16.08.1994  
(151) 28.07.1997  
(540)



(730) **Park Praha, spol. s r.o.**, Za elektrárnou 412/3, Praha 7, 17000, CZ  
(740) Advokátní kancelář, Mgr. Jiří Kříž, Polská 1282/16, Praha 2, 12000  
(510) (2) barvy, fermeže, laky, barviva, mořidla; (3) přípravky bělicí, čistící, prací, mýdlo, výrobky voňavkářské, zubní pasty; (8) ruční nářadí a nástroje, nožičské výrobky, sečné zbraně; (9) přístroje a nástroje vědecké, navigační a geodetické, elektrické, fotografické, kinematografické, optické, přístroje pro měření, vážení a signalizování, automatické přístroje uváděné v činnost vhozením mince nebo známky, stroje pro záznam, přenos a reprodukci zvuku nebo obrazu, počítačící stroje, výpočetní

technika; (11) zařízení osvětlovací, topná, pro vaření, sušení, větrání, rozvod vody a zařízení zdravotnická; (12) dopravní prostředky pozemní, letecké a vodní, motory a součásti dopravních prostředků; (14) drahé kovy, drahokamy, šperky, drahé kameny, hodinářské výrobky; (16) papír, tiskoviny, časopisy, periodika, knihy, fotografie, kancelářské potřeby; (18) kůže a výrobky z kůže; (19) stavební materiál nekovový, kámen přírodní a umělý, cement, vápno, malta, sádra, šterk, výrobky pro stavbu cest, přenosné domy, krby, komíny; (20) nábytek; (21) drobné nářadí pro domácnost, zboží skleněné, porcelánové, kameninové, keramické; (25) oděvy, obuv, kloboučnické zboží; (27) podlahové krytiny; (28) hry a hračky; (29) maso, ryby, drůbež, zvěřina, vejce, mléko, mlékárenské výrobky, jedlé oleje a tuky; (30) káva, čaj, kakao, cukr, rýže, mouka, chléb, sušenky, pečivo; (31) čerstvé ovoce a zelenina; (32) pivo, lehká piva a ležáky, nealkoholické nápoje; (33) alkoholické nápoje; (34) tabák, tabákové výrobky, kuřácké potřeby; (39) doprava v souvislosti s provozováním cestovní kanceláře; (42) ubytovací služby včetně hostinské činnosti, provozování cestovní kanceláře.

(511) 2, 3, 8, 9, 11, 12, 14, 16, 18, 19, 20, 21, 25, 27, 28, 29, 30, 31, 32, 33, 34,  
39, 42  
(210) O-91992

(111) **201602**  
(220) 16.08.1994  
(151) 28.07.1997  
(540)



(730) **Park Praha, spol. s r.o.**, Za elektrárnou 412/3, Praha 7, 17000, CZ  
(740) Advokátní kancelář, Mgr. Jiří Kříž, Polská 1282/16, Praha 2, 12000  
(510) (2) barvy, fermeže, laky, barviva, mořidla; (3) přípravky bělicí, čistící, prací, mýdlo, výrobky voňavkářské, zubní pasty; (8) ruční nářadí a nástroje, nožičské výrobky, sečné zbraně; (9) přístroje a nástroje vědecké, navigační a geodetické, elektrické, fotografické, kinematografické, optické, přístroje pro měření, vážení a signalizování, automatické přístroje uváděné v činnost vhozením mince nebo známky, stroje pro záznam, přenos a reprodukci zvuku nebo obrazu, počítačící stroje, výpočetní technika; (11) zařízení osvětlovací, topná, pro vaření, sušení, větrání, rozvod vody a zařízení zdravotnická; (12) dopravní prostředky pozemní, letecké a vodní, motory a součásti dopravních prostředků; (14) drahé kovy, drahokamy, šperky, drahé kameny, hodinářské výrobky; (16) papír, tiskoviny, časopisy, periodika, knihy, fotografie, kancelářské potřeby; (18) kůže a výrobky z kůže; (19) stavební materiál nekovový, kámen přírodní a umělý, cement, vápno, malta, sádra, šterk, výrobky pro stavbu cest, přenosné domy, krby, komíny; (20) nábytek; (21) drobné nářadí pro domácnost, zboží skleněné, porcelánové, kameninové, keramické; (25) oděvy, obuv, kloboučnické zboží; (27) podlahové krytiny; (28) hry a hračky; (29) maso, ryby, drůbež, zvěřina, vejce, mléko, mlékárenské výrobky, jedlé oleje a tuky; (30) káva, čaj, kakao, cukr, rýže, mouka, chléb, sušenky, pečivo; (31) čerstvé ovoce a zelenina; (32) pivo, lehká piva a ležáky, nealkoholické nápoje; (33) alkoholické nápoje; (34) tabák, tabákové výrobky, kuřácké potřeby; (39) doprava v souvislosti s provozováním cestovní kanceláře; (42) ubytovací služby včetně hostinské činnosti, provozování cestovní kanceláře.

(511) 2, 3, 8, 9, 11, 12, 14, 16, 18, 19, 20, 21, 25, 27, 28, 29, 30, 31, 32, 33, 34,  
39, 42  
(210) O-91993

(111) **268361**  
(220) 12.02.2004  
(151) 28.12.2004  
(540)

## MACUVERSE

(730) **Pfizer Products Inc.**, Eastern Point Road, Groton, CT, US  
(740) Čermák a spol., JUDr. Karel Čermák jr., Ph.D., LL.M., advokát, Elišky Peškové 15/735, Praha 5, 15000  
(510) (5) farmaceutické a veterinární přípravky a substance.

(511) 5  
(210) O-343058

(111) **269202**  
(220) 14.04.2004  
(151) 26.01.2005  
(540)



(730) **Kopcová Marcela**, Alšova 1143, Kopřivnice, 74221, CZ  
(740) Ing. Pavel Nádvorník s.r.o., Sokola Tůmy 1099/1, Ostrava - Mariánské Hory, 70900  
(510) (25) oděvy.  
(511) 25  
(210) O-345434

(111) **269501**  
(220) 24.06.2004  
(151) 26.01.2005  
(540)

### B-MINE

(730) **Contact 2 Trade s.r.o.**, Železná 4/485, Praha 1, 11000, CZ  
(740) Ing. Václav Kratochvíl, Husníkova 2086/22, Praha 5, 15800  
(510) (14) vzácné kovy a jejich slitiny a výrobky z těchto materiálů nebo postříbeného nebo pozlaceného kovu, klenoty, bižuterie, drahokamy, hodinářské potřeby a chronometrické přístroje.  
(511) 14  
(210) O-355706

(111) **269904**  
(220) 08.04.2004  
(151) 28.02.2005  
(540)

# KRTEČEK

(730) **Vylít Michal**, Bělehradská 122, Praha 2, 12000, CZ  
(510) (12) autosedačky, kočárky; (20) chodítka, postýlky, nábytek, dětské postýlky přenosné; (25) oděvy, obuv, látkové plenky.  
(511) 12, 20, 25  
(210) O-345324

(111) **270139**  
(220) 31.05.2004  
(151) 28.02.2005  
(540)

### BALSÝR

(730) **Mlékárna Žirovnice spol. s r.o.**, Poděbradova 22, Pelhřimov, 39301, CZ  
(510) (29) maso, ryby, drůbež, zvěřina, ovoce, zelenina, konzervované, sušené a zavařené, želé, džemy, vejce, mléko, mléčné výrobky, sýry, oleje, tuky jedlé.  
(511) 29  
(210) O-346995

(111) **271181**  
(220) 05.08.2004  
(151) 29.03.2005  
(540)

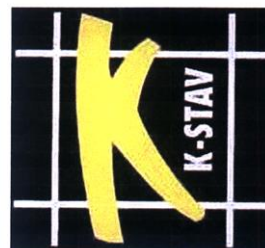

(730) **K - STAV s. r. o.**, Skupova 559/31, Teplice, 41501, CZ  
(740) Petr Zeman, Hradní 301, Lohovice, 35733  
(510) (6) kovové lešení a jeho příslušenství a součásti, kovové lávky, kovové žebříky, kovová zábradlí, kovové plošiny, kovové bednění, jeho součásti a příslušenství, kovová lana, kovové přípravky pro stavebnictví v jiné třídě neobsažené; (35) zprostředkování obchodu, předvádění výrobků, prezentace služeb; (37) přípravné práce pro stavby, zejména stavba a demontáž lešení, kompletace, montáž, instalace a demontáž bednění, půjčování a pronájem věcí movitých, například lešení a bednění, pronájem a půjčování strojů, zařízení a jiných technických prostředků pro stavebnictví, pronájem čistících strojů, práce zemní a výkopové, práce bourací a uklidové, vrtné práce, odvodňování stavenišť, terénní úpravy a technické rekultivace po stavebních činnostech.  
(511) 6, 35, 37  
(210) O-356872

(111) **271212**  
(220) 12.08.2004  
(151) 29.03.2005  
(540)



(730) **EUROTABÁK, spol. s r.o.**, Kotěrova 2037/1c, Brno, Černá Pole, 61300, CZ  
(740) Ing. Libor Markes, Grohova 54, Brno, 60200  
(510) (16) tiskárenské výrobky, knihy, noviny, časopisy, pohlednice; (33) vína a lihoviny; (34) tabák a výrobky z tabáku, potřeby pro kuřáky patřící do třídy 34, zápalky.

(511) 16, 33, 34  
(210) O-358412

(111) **271213**  
(220) 12.08.2004  
(151) 29.03.2005  
(540)



(730) **EURODANĚ, spol. s r.o.**, Kotěrova 2037/1c, Brno, Černá Pole, 61300, CZ  
(740) Ing. Libor Markes, Grohova 54, Brno, 60200  
(510) (35) pomoc při řízení obchodní činnosti, účetnictví, daňové poradenství, obchodní administrativa, obchodní zprostředkovatelství, propagační činnost, reklama; (36) finanční zprostředkovatelství a obstaratelství, pojišťovací služby, úvěrové služby, leasing, služby realitních kanceláří, správa a odhady nemovitostí.  
(511) 35, 36  
(210) O-358413

(111) **271249**  
(220) 23.08.2004  
(151) 29.03.2005  
(540)

**TEAM.CZ**

(730) **TEAM.CZ, s. r. o.**, Za potokem 46, Praha 10, 10600, CZ  
(740) JUDr. David Karabec, Na Stráži 1306/5, Praha, 18000  
(510) (41) školení a vzdělávání, pořádání a organizační zajištění vzdělávacích akcí, seminářů a přednášek, poskytování služeb v oblasti poradenství a vzdělávání v rámci této třídy.  
(511) 41  
(210) O-358663

(111) **271300**  
(220) 01.09.2004  
(151) 29.03.2005  
(540)

**JVS**

(730) **1. Jihočeská vodohospodářská spol. s r.o.**, Severní 8/2264, České Budějovice, 37010, CZ  
(740) JARUŠEK, STRAKOVÁ & PARTNERS advokátní kancelář, JUDr. Olga Straková, Radniční 7a/488, České Budějovice, 37001  
(510) (37) stavebnictví, stavitelství; (39) voda - rozvod, zásobování; (40) úprava vody.  
(511) 37, 39, 40  
(210) O-358905

(111) **271333**  
(220) 06.09.2004  
(151) 29.03.2005  
(540)



(730) **2VV, s. r. o.**, Poděbradská 289, Pardubice, 53009, CZ  
(740) JUDr. Aleš Zábrš, Na Beránce 2, Praha 6, 16000  
(510) (11) zařízení vzduchotechnická, klimatizační, pro topení, osvětlení, ventilaci, chlazení, sušení a pro výrobu páry, zařízení sanitární a součásti a příslušenství uvedených zařízení; (35) inzertní, reklamní a propagační činnost, poskytování pomoci při provozu obchodu, obstaratelská a zprostředkovatelská činnost v oblasti obchodu, zejména obchodu se vzduchotechnickými zařízeními, marketing; (42) činnost techniků v oblasti vzduchotechniky, poradenská činnost v oblasti vzduchotechniky.  
(511) 11, 35, 42  
(210) O-359056

(111) **271414**  
(220) 20.09.2004  
(151) 29.03.2005  
(540)



(730) **Houška Miroslav**, Budovcova 700/14, České Budějovice, 37001, CZ  
**Gvenetadze Timur**, Vodňanská 19/1025, České Budějovice, 37000, CZ  
**Houška Marek**, Národní 1009, Prachovice II, 38301, CZ  
(740) PatentCentrum Sedlák & Partners s.r.o., Husova 5, České Budějovice, 37001  
(510) (18) kůže, imitace kůže, batohy, zavazadla; (25) oděvy, obuv, kloboučnické zboží, opasky; (28) hry, hračky, sportovní potřeby.  
(511) 18, 25, 28  
(210) O-359483

(111) **272311**  
(220) 04.10.2004  
(151) 26.04.2005  
(540)



(730) **CATUS spol. s r.o.**, Kyjovská 1598, Havlíčkův Brod, 58001, CZ  
(740) Mgr. Klára Studená, advokátka, patentová zástupkyně, Na Poříčí 12, Praha 1, 11000  
(510) (30) čajové a kávové nápoje, včetně instantních; (32) nealkoholické nápoje, včetně instantních, energetických a iontových, přípravky pro výrobu nealkoholických nápojů; (35) inzertní, reklamní a propagační činnost.  
(511) 30, 32, 35  
(210) O-359867

(111) **271946**  
(220) 05.08.2004  
(151) 26.04.2005  
(540)



(730) **HIDALGO PARTNERS, s.r.o.**, tř. generála Píky 11, Brno, 61300, CZ  
(740) Kania, Sedlák, Smola patentová a známková kancelář, Ing. František Kania, Mendlovo nám. 1a, Brno, 60300  
(510) (35) ekonomické, organizační, podnikatelské poradenství, služby v oblasti administrativní správy a služby organizačně hospodářské povahy u právnických a fyzických osob, reklamní činnost a marketing; (36) investiční poradenství, zprostředkování investic, finanční poradenství, nákup, správa a prodej pohledávek, správa nemovitostí, realitní činnost.  
(511) 35, 36  
(210) O-356869

(111) **272312**  
(220) 04.10.2004  
(151) 26.04.2005  
(540)



(730) **CATUS spol. s r.o.**, Kyjovská 1598, Havlíčkův Brod, 58001, CZ  
(740) Mgr. Klára Studená, advokátka, patentová zástupkyně, Na Poříčí 12, Praha 1, 11000  
(510) (5) vitamínové a posilující výživné nápoje s léčebnými účinky; (32) nealkoholické nápoje, včetně instantních, energetických a iontových, přípravky pro výrobu nealkoholických nápojů; (35) inzertní, reklamní a propagační činnost.  
(511) 5, 32, 35  
(210) O-359868

(111) **272750**  
(220) 13.09.2004  
(151) 25.05.2005  
(540)

### FINESSE

(730) **2VV, s.r.o.**, Poděbradská 289, Pardubice, 53009, CZ  
(740) JUDr. Aleš Zábrš, Na Beránce 2, Praha 6, 16000  
(510) (6) hadice průmyslové kovové; (11) zařízení vzduchotechnická, klimatizační, pro topení, osvětlení, ventilaci, chlazení, sušení a pro výrobu páry, součásti a příslušenství uvedených zařízení; (17) hadice průmyslové nekovové.  
(511) 6, 11, 17  
(210) O-359251

(111) **272757**  
(220) 20.09.2004  
(151) 25.05.2005  
(540)

### Pejšův mlýn

- (730) **Pejša Jan Ing.**, V jezerách 2064/17, Praha 3, Žižkov, 13000, CZ  
(740) **Vozáb & Co. Law Offices, s.r.o.**, JUDr. Jakub Vozáb, Pod vilami 747/10, Praha 4, 14000
- (510) (5) potraviny dietetické a biologické, vedlejší produkty zpracování obilnin, jedlé rostlinné vlákniny vše určené pro lékařské účely, dietní, výživné, dietetické, bezlepkové a bezcholesterolové pekárenské a cukrářské výrobky, rovněž tyto výrobky obohacené vitamíny, organickými a anorganickými látkami pro humánní využití včetně ostatních potravin, mouky bezlepkové, dietní a výživné, odpad ze zpracovaného obilného zrna, přípravky ze sladu pro dietetické účely, nutriční dietetické doplňky, pekárenské výrobky pro kojence, děti a nemocné - vše určené pro léčebné účely; (29) suroviny a polotovary pro pekárenskou a cukrářskou výrobu tj. zahušťovací a pojící činidla na kuchyňské použití vyrobené z ingrediencí spadajících do této třídy, pekařské tuky, tukové náhražky, mléko a vejce a výrobky z nich, výrobky k utváření želé, výrobky obsahující upravené mandle, ořechy, arašidy, kokos, mák, kandované a sušené ovoce, sušené byliny, jejich výtažky a náhražky, proteiny a směsi z nich pro humánní využití, texturované proteiny a směsi z nich pro humánní využití, ostatní speciální komponenty a výrobky pro zušlechťování poživatin neobsažené v jiných třídách; (30) náplně, polevy a zlepšující přípravky, výrobky pro zušlechťování poživatin, zpracovaná mouka obsahující všechny přísady nutné pro výrobu pekařských a cukrářských výrobků, trvanlivého a jemného pečiva, zlepšující přípravky do chleba, pečiva a cukrářských výrobků zejména ze sladu, mlynářské výrobky jedlé, krmné, pekařské směsi, obilniny ve zpracovaném stavu, mouka potravinářská, mouka kukuřičná a kukuřičné krupice, mouka pšeničná, pšeničná krupice včetně makarónové krupice pšeničné, potravinářské výrobky z obilnin např. chléb (konzumní, celozrnný, vícezrnný, toustový a další druhy chleba), zákusky, perníky, medovíčky, těsta, chuťové přísady, sůl kuchyňská, kvas do těsta, kvasnice, škrob, přísady do pečiva s výjimkou éterických olejů, veškeré pekárenské výrobky zejména chléb, běžné pečivo (jako jsou rohlíky, housky, žemle, bagety, veky), jemné a trvanlivé pečivo (např. koláče, koláčky, buchty, vánočky, mazance, záviny, bábovky a další sladké pečivo), drobné cukroví a cukrářské výrobky, těsta a těstářské výrobky z listového a plundrového těsta (plněné i bez náplně), slané pečivo, sušenky, suchary, oplatky, keksy, (včetně strouhanky a kostek do knedlíků), nezpracovaná a zpracovaná mouka včetně přísad pro výrobu pekařských, cukrářských a těstářských výrobků, zahušťovací a pojící činidla, moučné výrobky všech druhů, výrobky z obilnin, z olejin, z luštěnin, ze semen a z kukuřice, mlynářské výrobky všech druhů, pečivové hmoty, pasty nebo prášky (pekárenské a cukrářské), mražené výrobky z těst a pečivových hmot, škrobovité výrobky, sladové pečivo, cukrovinky nečokoládové i čokoládové, káva, čaj, kakao a jejich extrakty, rýže, cukr, med, kmín, droždí, kypřící prášky a přípravky zlepšující vlastnosti těsta, melasový sirup, koření a jeho směsi, potravinářské dressingy, dehydrovaná hotová jídla a směsi k přípravě hotových jídel z mouky, obilnin, těstovin nebo rýže, cukrovinky, cukrovinky bez cukru, DIA cukrovinky a pečivo, cereální výrobky, müsli tyčinky, oplatky, trvanlivé pečivo, sladidla přírodní, prášky do pečiva, směsi pro účely pekárenské, odpad ze zpracovaného obilného zrna pro průmyslové účely; (31) obilniny v surovém stavu, obilní klíčky; (39) silniční motorová doprava vnitrostátní a mezinárodní, přeprava zboží, spedice, zasilatelské služby, skladování potravin, polotovarů, výrobků; (40) mlynářství, výroba elektrické energie, pekařství; (42) vývoj mlynářských, těstářských a pekárenských výrobků a technologií, poradenské služby ve výše uvedených oblastech výroby včetně sledování reologických vlastností těsta a trvanlivosti pekárenských, těstářských a cukrářských výrobků, poradenství v potravinářském průmyslu.
- (511) 5, 29, 30, 31, 39, 40, 42  
(210) O-359516

(111) **272875**  
(220) 16.11.2004  
(151) 25.05.2005  
(540)

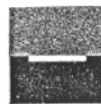

**ESSOX**

**Peníze jsou naše starost.**

- (730) **ESSOX s.r.o.**, Senovážné nám. 231/7, České Budějovice, 37001, CZ  
(740) **PatentCentrum Sedlák & Partners s.r.o.**, Husova 5, České Budějovice, 37001
- (510) (35) reklamní, inzertní a propagační činnost, marketing; (36) služby finanční a peněžní, služby finančních poradců, poskytování revolvingových úvěrů, poskytování úvěrů na nákup spotřebního zboží, splátkový prodej, úvěrové, kreditní karty (služby), leasing; (41) školicí a vzdělávací činnost, výchovná a zábavní činnost, sportovní a kulturní aktivity.
- (511) 35, 36, 41  
(210) O-420500

(111) **273224**  
(220) 17.09.2004  
(151) 27.06.2005  
(540)

### Deník Blanenska ROVNOST

- (730) **VLTAVA-LABE-PRESS, a.s.**, Nám. Přemysla Otakara II. 8/5, České Budějovice, 37021, CZ  
(740) **ROTT, RŮŽIČKA & GUTTMANN Patent.**, znám. a advokát. kancelář, JUDr. Michal Růžička, Nad Štolou 12, Praha 7, 17000
- (510) (16) periodické a neperiodické tiskoviny všeho druhu, tiskářské výrobky, zejména pohledy, obtisky, záložky, fotografie, papírenské zboží všeho druhu, kancelářské potřeby, zejména bloky, kalendáře, fotoalba, dopisní papíry, desky, psací potřeby, drobné kancelářské potřeby z plastů a kovu, učební pomůcky s výjimkou přístrojů, plastické obaly (nezařazené do jiných tříd), štočky, propagační materiály zařazené do třídy 16; (35) reklamní, inzertní a propagační činnosti, včetně reklamní, inzertní a propagační činnosti prostřednictvím elektronických počítačových sítí, zejména prostřednictvím Internetu; (38) šíření elektronických časopisů, informací, elektronických periodik a knih v elektronické podobě prostřednictvím elektronické, telekomunikační nebo počítačové sítě, zejména Internetu; (41) vydavatelská a nakladatelská činnost, vydávání odborných, vzdělávacích a zábavných zpráv a publikací, vydávání statistických zpráv a informací.
- (511) 16, 35, 38, 41  
(210) O-359459

(111) **273225**  
(220) 17.09.2004  
(151) 27.06.2005  
(540)

### Brněnský deník ROVNOST

- (730) **VLTAVA-LABE-PRESS, a.s.**, Nám. Přemysla Otakara II. 8/5, České Budějovice, 37021, CZ  
(740) **ROTT, RŮŽIČKA & GUTTMANN Patent.**, znám. a advokát. kancelář, JUDr. Michal Růžička, Nad Štolou 12, Praha 7, 17000
- (510) (16) periodické a neperiodické tiskoviny všeho druhu, tiskářské výrobky, zejména pohledy, obtisky, záložky, fotografie, papírenské zboží všeho druhu, kancelářské potřeby, zejména bloky, kalendáře, fotoalba, dopisní papíry, desky, psací potřeby, drobné kancelářské potřeby z plastů a kovu, učební pomůcky s výjimkou přístrojů, plastické obaly (nezařazené do jiných tříd), štočky, propagační materiály zařazené do třídy 16; (35) reklamní, inzertní a propagační činnosti, včetně reklamní, inzertní a propagační činnosti prostřednictvím elektronických počítačových sítí,

zejména prostřednictvím Internetu; (38) šíření elektronických časopisů, informací, elektronických periodik a knih v elektronické podobě prostřednictvím elektronické, telekomunikační nebo počítačové sítě, zejména Internetu; (41) vydavatelská a nakladatelská činnost, vydávání odborných, vzdělávacích a zábavných zpráv a publikací, vydávání statistických zpráv a informací.

(511) 16, 35, 38, 41  
(210) O-359460

(111) **273226**  
(220) 17.09.2004  
(151) 27.06.2005

### Deník Znojemska Rovnost

- (730) **VLTAVA-LABE-PRESS, a. s.**, Nám. Přemysla Otakara II. 8/5, České Budějovice, 37021, CZ  
(740) ROTT, RŮŽIČKA & GUTTMANN Patent., známk. a advokát. kancelář, JUDr. Michal Růžička, Nad Štolou 12, Praha 7, 17000  
(510) (16) periodické a neperiodické tiskoviny všeho druhu, tiskárenské výrobky, zejména pohledy, obtisky, záložky, fotografie, papírenské zboží všeho druhu, kancelářské potřeby, zejména bloky, kalendáře, fotoalba, dopisní papíry, desky, psací potřeby, drobné kancelářské potřeby z plastů a kovu, učební pomůcky s výjimkou přístrojů, plastické obaly (nezařazené do jiných tříd), štočky, propagační materiály zařazené do třídy 16; (35) reklamní, inzertní a propagační činnosti, včetně reklamní, inzertní a propagační činnosti prostřednictvím elektronických počítačových sítí, zejména prostřednictvím Internetu; (38) šíření elektronických časopisů, informací, elektronických periodik a knih v elektronické podobě prostřednictvím elektronické, telekomunikační nebo počítačové sítě, zejména Internetu; (41) vydavatelská a nakladatelská činnost, vydávání odborných, vzdělávacích a zábavných zpráv a publikací, vydávání statistických zpráv a informací.

(511) 16, 35, 38, 41  
(210) O-359461

(111) **273227**  
(220) 17.09.2004  
(151) 27.06.2005

### Deník Břeclavska ROVNOST

- (730) **VLTAVA-LABE-PRESS, a. s.**, Nám. Přemysla Otakara II. 8/5, České Budějovice, 37021, CZ  
(740) ROTT, RŮŽIČKA & GUTTMANN Patent., známk. a advokát. kancelář, JUDr. Michal Růžička, Nad Štolou 12, Praha 7, 17000  
(510) (16) periodické a neperiodické tiskoviny všeho druhu, tiskárenské výrobky, zejména pohledy, obtisky, záložky, fotografie, papírenské zboží všeho druhu, kancelářské potřeby, zejména bloky, kalendáře, fotoalba, dopisní papíry, desky, psací potřeby, drobné kancelářské potřeby z plastů a kovu, učební pomůcky s výjimkou přístrojů, plastické obaly (nezařazené do jiných tříd), štočky, propagační materiály zařazené do třídy 16; (35) reklamní, inzertní a propagační činnosti, včetně reklamní, inzertní a propagační činnosti prostřednictvím elektronických počítačových sítí, zejména prostřednictvím Internetu; (38) šíření elektronických časopisů, informací, elektronických periodik a knih v elektronické podobě prostřednictvím elektronické, telekomunikační nebo počítačové sítě, zejména Internetu; (41) vydavatelská a nakladatelská činnost, vydávání odborných, vzdělávacích a zábavných zpráv a publikací, vydávání statistických zpráv a informací.

(511) 16, 35, 38, 41  
(210) O-359462

(111) **273228**  
(220) 17.09.2004  
(151) 27.06.2005

### Deník Slovácka ROVNOST

- (730) **VLTAVA-LABE-PRESS, a. s.**, Nám. Přemysla Otakara II. 8/5, České Budějovice, 37021, CZ  
(740) ROTT, RŮŽIČKA & GUTTMANN Patent., známk. a advokát. kancelář, JUDr. Michal Růžička, Nad Štolou 12, Praha 7, 17000  
(510) (16) periodické a neperiodické tiskoviny všeho druhu, tiskárenské výrobky, zejména pohledy, obtisky, záložky, fotografie, papírenské zboží všeho druhu, kancelářské potřeby, zejména bloky, kalendáře, fotoalba,

dopisní papíry, desky, psací potřeby, drobné kancelářské potřeby z plastů a kovu, učební pomůcky s výjimkou přístrojů, plastické obaly (nezařazené do jiných tříd), štočky, propagační materiály zařazené do třídy 16; (35) reklamní, inzertní a propagační činnosti, včetně reklamní, inzertní a propagační činnosti prostřednictvím elektronických počítačových sítí, zejména prostřednictvím Internetu; (38) šíření elektronických časopisů, informací, elektronických periodik a knih v elektronické podobě prostřednictvím elektronické, telekomunikační nebo počítačové sítě, zejména Internetu; (41) vydavatelská a nakladatelská činnost, vydávání odborných, vzdělávacích a zábavných zpráv a publikací, vydávání statistických zpráv a informací.

(511) 16, 35, 38, 41  
(210) O-359463

(111) **273229**  
(220) 17.09.2004  
(151) 27.06.2005

### Deník Vyškovska ROVNOST

- (730) **VLTAVA-LABE-PRESS, a. s.**, Nám. Přemysla Otakara II. 8/5, České Budějovice, 37021, CZ  
(740) ROTT, RŮŽIČKA & GUTTMANN Patent., známk. a advokát. kancelář, JUDr. Michal Růžička, Nad Štolou 12, Praha 7, 17000  
(510) (16) periodické a neperiodické tiskoviny všeho druhu, tiskárenské výrobky, zejména pohledy, obtisky, záložky, fotografie, papírenské zboží všeho druhu, kancelářské potřeby, zejména bloky, kalendáře, fotoalba, dopisní papíry, desky, psací potřeby, drobné kancelářské potřeby z plastů a kovu, učební pomůcky s výjimkou přístrojů, plastické obaly (nezařazené do jiných tříd), štočky, propagační materiály zařazené do třídy 16; (35) reklamní, inzertní a propagační činnosti, včetně reklamní, inzertní a propagační činnosti prostřednictvím elektronických počítačových sítí, zejména prostřednictvím Internetu; (38) šíření elektronických časopisů, informací, elektronických periodik a knih v elektronické podobě prostřednictvím elektronické, telekomunikační nebo počítačové sítě, zejména Internetu; (41) vydavatelská a nakladatelská činnost, vydávání odborných, vzdělávacích a zábavných zpráv a publikací, vydávání statistických zpráv a informací.

(511) 16, 35, 38, 41  
(210) O-359464

(111) **273230**  
(220) 17.09.2004  
(151) 27.06.2005

### ROVNOST

- (730) **VLTAVA-LABE-PRESS, a. s.**, Nám. Přemysla Otakara II. 8/5, České Budějovice, 37021, CZ  
(740) ROTT, RŮŽIČKA & GUTTMANN Patent., známk. a advokát. kancelář, JUDr. Michal Růžička, Nad Štolou 12, Praha 7, 17000  
(510) (16) periodické a neperiodické tiskoviny všeho druhu, tiskárenské výrobky, zejména pohledy, obtisky, záložky, fotografie, papírenské zboží všeho druhu, kancelářské potřeby, zejména bloky, kalendáře, fotoalba, dopisní papíry, desky, psací potřeby, drobné kancelářské potřeby z plastů a kovu, učební pomůcky s výjimkou přístrojů, plastické obaly (nezařazené do jiných tříd), štočky, propagační materiály zařazené do třídy 16; (35) reklamní, inzertní a propagační činnosti, včetně reklamní, inzertní a propagační činnosti prostřednictvím elektronických počítačových sítí, zejména prostřednictvím Internetu; (38) šíření elektronických časopisů, informací, elektronických periodik a knih v elektronické podobě prostřednictvím elektronické, telekomunikační nebo počítačové sítě, zejména Internetu; (41) vydavatelská a nakladatelská činnost, vydávání odborných, vzdělávacích a zábavných zpráv a publikací, vydávání statistických zpráv a informací.

(511) 16, 35, 38, 41  
(210) O-359466

(111) **273248**  
(220) 24.09.2004  
(151) 27.06.2005  
(540)



**Univerzita  
Pardubice**

(730) **Univerzita Pardubice**, Studentská 95, Pardubice, 53210, CZ  
(510) (41) výchovně-vzdělávací činnost; (42) vědecké a technologické služby a s nimi spojený výzkum a návrhy.  
(511) 41, 42  
(210) O-359670

(111) **273273**  
(220) 05.10.2004  
(151) 27.06.2005  
(540)

### TATRAN POŠTORNÁ

(730) **Omachlík Ivan Ing.**, Čs. armády 1096/82, Břeclav - Poštorná, 69141, CZ  
(510) (16) papír a výrobky z papíru všeho druhu, lepenka a kartonážní výrobky v rámci této třídy, tiskoviny, časopisy, periodika, knihy, výrobky knihařské, fotografie, psací potřeby, kancelářské potřeby kromě nábytku, učební a školní potřeby a pomůcky kromě přístrojů, papírové vlajky a vlaječky, obaly z papíru, tiskopisy, pohlednice, sběratelské kartičky, plakáty, známky, samolepky; (24) vlajky a vlaječky s výjimkou papírových, tkaniny s výjimkou tkanin zařazených do jiných tříd, pokrývky včetně cestovních pokrývek, textilní zboží nezařazené v jiných třídách, například ručníky, utěrky; (25) pánské, dámské a dětské prádlo, pánské, dámské a dětské oděvy a textilní výrobky všeho druhu, ponožky, punčochové zboží, silonové punčocháče a veškeré silonové výrobky, obsažené v této třídě, slippy, trenýrky, boxeršortky, spodky, kalhotky, kalhotky s nohavičkou, stahovací kalhotky, podprsenky, lambády, korzety, živůtky, podvazky, erotické prádlo, noční oblečení, nátělníky, spodní košílky, bavlněná trika, elastické kalhoty, tepláky, teplákové soupravy, mikiny, roláky, svetry, sportovní oblečení, elastická trika, halenky, šaty, kostýmy, sukně, body, kombinézy, saka, košile, pilotky, vesty, kabáty, pláštěnky, noční košile, pyžama, overaly, stejnokroje, oblečení pro volný čas, plavky a plážové oblečení, župany, vázanky, motýlky, šály, šátky, klobouky, čepice zejména baseballové, čelenky, barety, rukavice, opasky, zástěry, obuv všeho druhu, polobotky, domácí a sportovní obuv, vysoké boty, veškeré druhy džínových oděvů a prádla, výrobky z kůže nebo její imitace, jako např. kalhoty, pláště, bundy, vesty, sukně, čelenky, rukavice; (36) kontrola, vedení, ochrana, správa pozemků, budov a bytů, bytových i nebytových prostor, včetně pronájmu kanceláří a nemovitostí; (41) agenturní a organizační činnost v oblasti sportu, pořádání tělovýchovných utkání, zejména v kopané, provozování tělovýchovných zařízení a zařízení sloužících regeneraci a rekondici, provozování veřejných tělovýchovných škol včetně táborů pro děti a mládež, pořádání kurzů, školení a činnost sportovních instruktorů, organizační činnost v oblasti kultury, pronájem stadiónů, tenisových dvorců a jiných sportovních zařízení, výchovná, zábavní, školící, sportovní a kulturní činnost, zaměřená zejména na kopanou, organizace společenských, sportovních, turistických, ekologických a kulturních akcí a slavností, nakladatelská a vydavatelská činnost; (43) hostinská a restaurační činnost, provozování stánků rychlého občerstvení, ubytovací služby, pronajímání restauračních a jednacích místností k pořádání seminářů, konferencí, školení a kulturních a společenských akcí.  
(511) 16, 24, 25, 36, 41, 43  
(210) O-359887

(111) **273348**  
(220) 18.10.2004  
(151) 27.06.2005  
(540)

### BIENSA

(730) **Wyeth LLC**, 235 East 42nd Street, New York, 10017, NY, US  
(740) Čermák a spol., JUDr. Karel Čermák jr., Ph.D., LL.M., advokát, Elišky Peškové 15/735, Praha 5, 15000  
(510) (5) farmaceutické přípravky včetně přípravků pro léčbu menopauzálních a postmenopauzálních stavů a pro prevenci a léčbu osteoporózy.  
(511) 5  
(210) O-360262

(111) **273584**  
(220) 07.12.2004  
(151) 27.06.2005  
(540)



(730) **INTENCE DESIGN s.r.o.**, Francouzská 55/52, Praha 10 - Vinohrady, 10100, CZ  
(740) PROPATENT, Ing. Vlasta Sedláčková, Ke Kateřinkám 1393, Praha 4, 14900  
(510) (19) dřevěné konstrukční prvky staveb a budov, zejména střešní, podlahové a stěnové, dřevěná schodiště; (20) nábytek, zejména bytový, nábytek kancelářský, nábytek pro kulturní, veřejná, sportovní, společenská, rekreační a sakrální zařízení a budovy, nábytek pro zdravotnická zařízení a budovy s výjimkou speciálního nábytku pro lékařské účely, nábytek pro hotely; (37) provádění stavebních činností a staveb, včetně jejich změn, úprav, adaptací, asanací, údržba budov, stavebních objektů, jejich částí, demolice, stavební práce montážní, demontážní, klempířské, pokrývačské, topenářské, dlaždičské, vodoinstalační, elektroinstalační, montáže a demontáže lešení, poskytování stavebních informací, opravy a restaurování nábytku všeho druhu; (40) truhlářské práce všeho druhu; (42) architektonické poradenství, architektonické návrhy řešení interiérů a exteriérů staveb, budov nebo jejich částí, design průmyslový, design nábytkový, projektová činnost a projektové studie v oblasti staveb, budov a jejich přílehlého prostranství.  
(511) 19, 20, 37, 40, 42  
(210) O-421139

(111) **273640**  
(220) 14.12.2004  
(151) 27.06.2005  
(540)

### Lékaři bez hranic

(730) **Médecins Sans Frontieres International**, Rue de Lausanne 78, CP 116, CH-1211 Geneve 21, CH  
(740) Čermák a spol., JUDr. Karel Čermák, Elišky Peškové 15, Praha 5, 15000  
(510) (36) získávání prostředků pro humanitární účely, charitativní sbírky, finanční sponzorství, poskytování finanční podpory pro služby humanitární pomoci a pro pomoc osobám v nebezpečí a jiným potřebným osobám a pro poskytování léků a lékařské péče; (44) zdravotnické služby, paramedikální služby, nemocniční služby, farmaceutické služby, poskytování lékařských služeb osobám v nebezpečí a jiným potřebným osobám, poskytování zdravotnických humanitárních služeb, služby psychologa.  
(511) 36, 44  
(210) O-421406



(111) **273852**  
(220) 17.09.2004  
(151) 25.07.2005  
(540)

### VYŠKOVSKÉ NOVINY

- (730) **VLTAVA-LABE-PRESS, a. s.**, Nám. Přemysla Otakara II. 8/5, České Budějovice, 37021, CZ  
(740) ROTT, RŮŽIČKA & GUTTMANN Patent., znám. a advokát. kancelář, JUDr. Michal Růžička, Nad Štolou 12, Praha 7, 17000  
(510) (16) periodické a neperiodické tiskoviny všeho druhu, tiskárenské výrobky, zejména pohledy, obtisky, záložky, fotografie, papírenské zboží všeho druhu, kancelářské potřeby, zejména bloky, kalendáře, fotoalba, dopisní papíry, desky, psací potřeby, drobné kancelářské potřeby z plastů a kovu, učební pomůcky s výjimkou přístrojů, plastické obaly (nezařazené do jiných tříd), štočky, propagační materiály zařazené do třídy 16; (35) reklamní, inzertní a propagační činnosti, včetně reklamní, inzertní a propagační činnosti prostřednictvím elektronických počítačových sítí, zejména prostřednictvím Internetu; (38) šíření elektronických časopisů, informací, elektronických periodik a knih v elektronické podobě prostřednictvím elektronické, telekomunikační nebo počítačové sítě, zejména Internetu; (41) vydavatelská a nakladatelská činnost, vydávání odborných, vzdělávacích a zábavných zpráv a publikací, vydávání statistických zpráv a informací.  
(511) 16, 35, 38, 41  
(210) O-359465

(111) **273853**  
(220) 17.09.2004  
(151) 25.07.2005  
(540)

### ZNOJEMSKÉ NOVINY

- (730) **VLTAVA-LABE-PRESS, a. s.**, Nám. Přemysla Otakara II. 8/5, České Budějovice, 37021, CZ  
(740) ROTT, RŮŽIČKA & GUTTMANN Patent., znám. a advokát. kancelář, JUDr. Michal Růžička, Nad Štolou 12, Praha 7, 17000  
(510) (16) periodické a neperiodické tiskoviny všeho druhu, tiskárenské výrobky, zejména pohledy, obtisky, záložky, fotografie, papírenské zboží všeho druhu, kancelářské potřeby, zejména bloky, kalendáře, fotoalba, dopisní papíry, desky, psací potřeby, drobné kancelářské potřeby z plastů a kovu, učební pomůcky s výjimkou přístrojů, plastické obaly (nezařazené do jiných tříd), štočky, propagační materiály zařazené do třídy 16; (35) reklamní, inzertní a propagační činnosti, včetně reklamní, inzertní a propagační činnosti prostřednictvím elektronických počítačových sítí, zejména prostřednictvím Internetu; (38) šíření elektronických časopisů, informací, elektronických periodik a knih v elektronické podobě prostřednictvím elektronické, telekomunikační nebo počítačové sítě, zejména Internetu; (41) vydavatelská a nakladatelská činnost, vydávání odborných, vzdělávacích a zábavných zpráv a publikací, vydávání statistických zpráv a informací.  
(511) 16, 35, 38, 41  
(210) O-359467

(111) **273854**  
(220) 17.09.2004  
(151) 25.07.2005  
(540)

### Deník VYSOČINA

- (730) **VLTAVA-LABE-PRESS, a. s.**, Nám. Přemysla Otakara II. 8/5, České Budějovice, 37021, CZ  
(740) ROTT, RŮŽIČKA & GUTTMANN Patent., znám. a advokát. kancelář, JUDr. Michal Růžička, Nad Štolou 12, Praha 7, 17000  
(510) (16) periodické a neperiodické tiskoviny všeho druhu, tiskárenské výrobky, zejména pohledy, obtisky, záložky, fotografie, papírenské zboží všeho druhu, kancelářské potřeby, zejména bloky, kalendáře, fotoalba, dopisní papíry, desky, psací potřeby, drobné kancelářské potřeby z plastů a kovu, učební pomůcky s výjimkou přístrojů, plastické obaly (nezařazené do jiných tříd), štočky, propagační materiály zařazené do třídy 16; (35) reklamní, inzertní a propagační činnosti, včetně reklamní, inzertní a propagační činnosti prostřednictvím elektronických počítačových sítí, zejména prostřednictvím Internetu; (38) šíření elektronických časopisů, informací, elektronických periodik a knih v elektronické podobě prostřednictvím elektronické, telekomunikační nebo počítačové sítě, zejména Internetu; (41) vydavatelská a nakladatelská činnost, vydávání

odborných, vzdělávacích a zábavných zpráv a publikací, vydávání statistických zpráv a informací.

(511) 16, 35, 38, 41  
(210) O-359468

(111) **274546**  
(220) 10.11.2004  
(151) 25.08.2005  
(540)



- (730) **The Cartoon Network, Inc.**, 1050 Techwood Drive, NW, Atlanta, GA, US  
(740) Baker & McKenzie v.o.s., advokátní kancelář, JUDr. Jiří Čermák, advokát, Klimentská 46, Praha 1, 11002  
(510) (35) on-line maloobchodní služby, služby katalogů pro objednávání prostřednictvím emailu, a maloobchodní služby týkající se široké škály spotřebního zboží; (38) komunikační služby, služby televize, kabelové televize, digitální televize, satelitní televize, a služby rozhlasového vysílání, poskytování telekomunikačního přístupu k integrované digitální platformě typu počítačové sítě se zabezpečeným pásmem pro produkci, distribuci, přenos a manipulaci s filmovým, televizním a jiným obsahem média; (41) vzdělávací a zábavní služby, včetně výroby a/nebo distribuce a/nebo prezentace programů pro televizi, kabelovou televizi, digitální televizi, satelitní televizi a rádio, služby typu produkce navazujících komediálních, dramatických, akčních, dobrodružných a/nebo animovaných seriálů a filmů, poskytovaných prostřednictvím kabelové televize, televizního vysílání, rozhlasového vysílání a globální počítačové informační sítě, služby zábavních a tematických parků; (42) počítačové služby, zejména tvorba on-line časopisů, tvorba on-line počítačových databází a interaktivních databází, tvorba www stránek s informacemi o kreslených filmech a zábavě a tvorba on-line odkazů na jiné www stránky, tvorba on-line softwaru.  
(511) 35, 38, 41, 42  
(210) O-420349

(111) **275196**  
(220) 20.10.2004  
(151) 29.09.2005  
(540)



**GINKGO LIFE**

- (730) **Šamanek Jan Ing.**, Vsetičkova 11, Brno, 60200, CZ  
(510) (5) farmaceutické výrobky; (16) tiskárenské výrobky; (25) oděvy; (41) výchova, vzdělávání, zábava, kulturní aktivity; (44) zemědělské, zahradnické, lesnické služby.

(511) 5, 16, 25, 41, 44  
(210) O-360380

(111) **275794**  
(220) 25.08.2004  
(151) 10.10.2005  
(540)



(730) **Fosfa a.s.**, Hraniční 268/120, Břeclav, Poštorná, 69141, CZ  
(740) JUDr. Jiří Bedrna, Puškinovo nám. 14, Praha 6, 16000  
(510) (3) bělicí přípravky na prádlo, přípravky pro namáčení prádla, přípravky avivážní, prací prostředky; (5) antibakteriální dezinfekční přípravky.  
(511) 3, 5  
(210) O-358732

(111) **276129**  
(220) 11.03.2005  
(151) 26.10.2005  
(540)



(730) **ESSOx s. r. o.**, Senovážné náměstí 231/7, České Budějovice, 37001, CZ  
(740) PatentCentrum Sedlák & Partners s.r.o., Husova 5, České Budějovice, 37001  
(510) (16) papírové nosiče informací, zejména tiskoviny, letáky, propagační materiály, plakáty, fotografie, billboardy, psací a kancelářské potřeby (vyjímaje nábytek), papírenské zboží; (35) reklamní, inzertní a propagační činnost, marketing, pronájem reklamní doby v komunikačních médiích; (36) služby finanční a peněžní, služby finančních poradců, poskytování revolvingových úvěrů, poskytování úvěru na nákup spotřebního zboží, splátkový prodej, úvěrové, kreditní karty, leasing a pronájem věcí v rámci této třídy, půjčky – financování; (38) agentury tiskové, elektronická pošta, přenosy zpráv v rámci této třídy, komunikace v rámci této třídy; (41) školicí a vzdělávací činnosti, výchovná a zábavná činnost, sportovní a kulturní aktivity; (42) poradenské služby v oblasti hardware, údržba počítačových programů, aktualizace, instalace počítačových programů, pronájem počítačového software, tvorba software (počítačových programů), webové stránky (tvorba a správa), obnova počítačových dat (regenerace), počítačové programování, projektová činnost.  
(511) 16, 35, 36, 38, 41, 42  
(210) O-424137

(111) **276699**  
(220) 07.03.2005  
(151) 28.11.2005  
(540)



(730) **GENOVA Bohemia s.r.o.**, Jilovská 1152/45, Praha 4, 14200, CZ  
(740) PROPATENT, Ing. Vlasta Sedláčková, Ke Kateřinkám 1393, Praha 4, 14900  
(510) (6) kovové trubky; (11) přístroje pro osvětlení, topení, výrobu páry, pro vaření, přístroje chladicí, pro sušení, ventilaci a sanitární zařízení.  
(511) 6, 11  
(210) O-423958

(111) **276977**  
(220) 22.04.2005  
(151) 28.11.2005  
(540)



(730) **JIHLAVAN airplanes, s.r.o.**, Znojemská 64, Jihlava, 58601, CZ  
(740) Ing. Jiří Střelák, Šumberova 42, Praha 6, 16200  
(510) (12) letadla a ostatní vzdušné dopravní prostředky.  
(511) 12  
(210) O-425596

(111) **276996**  
(220) 26.04.2005  
(151) 28.11.2005  
(540)

**TREBILIFT, s.r.o.**

(730) **TREBILIFT, s.r.o.**, Novodvorská 1110, Třebíč, 67401, CZ  
(510) (7) výtahy (jiné než lyžařské vleky), výtahy nákladní, výtahová zařízení;  
(9) výtahy (zařízení pro ovládání); (37) výtahy (instalace a opravy), výtahy  
(montáž a opravy).  
(511) 7, 9, 37  
(210) O-425706

(111) **278895**  
(220) 19.07.2005  
(151) 23.02.2006  
(540)

**SEND**  
předplatné s.r.o.

(730) **SEND Předplatné spol. s r.o.**, Ve Žlíbku 1800/77, Praha 9, Horní  
Počernice, 19300, CZ  
(740) Ing. Michal Jupa, patentový zástupce, Na Baních 1385, Praha 5 - Zbraslav,  
15600  
(510) (16) tiskoviny všeho druhu jako noviny, periodika, knihy, kalendáře,  
plakáty, fotografie, tiskárenské výrobky; (35) zprostředkovatelská činnost  
v oblasti obchodu, zajišťování předplatného, zejména tiskovin a  
tiskárenských výrobků, obstarávání předplatného pro třetí osoby,  
marketing, propagace, reklama, inzerce všemi druhy médií; (42) tvorba a  
vývoj software.  
(511) 16, 35, 42  
(210) O-428251

(111) **279046**  
(220) 08.08.2005  
(151) 23.02.2006  
(540)

**LC net**

(730) **L.C. SOKOTRANS REALITY a.s.**, Tovární 610, Sokolov, 35601, CZ  
(740) Ing. Jiří Střelák, Šumberova 42, Praha 6, 16200  
(510) (35) reklamní činnost a inzertní činnost všeho druhu, zprostředkování v  
reklamě, marketingová činnost, průzkumy trhu, reklamní monitoring,  
služby public relations, automatizované zpracování dat, poskytování  
informací obchodního a reklamního charakteru, vyhledávání - výběry  
obchodních dat, jejich pronájem, prodej a správa, obchodní poradenské a  
konzultační služby, zprostředkování v obchodní oblasti, obchodní analýzy,  
rozšiřování reklamních materiálů; (37) opravy motorových vozidel a jejich  
součástí, přestavby a úpravy motorových vozidel, čištění vozidel,  
pneuservis, provoz čerpacích stanic s palivy a mazivy, revize a zkoušky  
tlakových nádob, úklidové a čistící služby; (39) vnitrostátní a mezinárodní  
zasílatelství, silniční motorová doprava, přeprava zboží a látek různého  
charakteru, skladovací služby, provoz skladů a skladovacích ploch, provoz  
parkingu, zprostředkování v oblasti dopravy, kurýrní služby, poskytování  
informací ohledně dopravy a skladování zboží.  
(511) 35, 37, 39  
(210) O-428811

(111) **280154**  
(220) 28.07.2005  
(151) 19.04.2006  
(540)

**START III**  
**BUSINESS CENTRUM**

(730) **Národní asociace pro rozvoj podnikání**, Sokolovská 366/84, Praha 8,  
Karlín, 18600, CZ  
(740) PRÓPATENT, Ing. Vlasta Sedláčková, Ke Kateřinkám 1393, Praha 4,  
14900  
(510) (35) propagační činnost, reklama, pomoc při řízení obchodní činnosti,  
obchodní administrativa, kancelářské práce; (41) vzdělávání.  
(511) 35, 41  
(210) O-428537

(111) **280157**  
(220) 01.08.2005  
(151) 19.04.2006  
(540)



(730) **MOTeC spol. s r.o.**, Slunečná 4, Brno, 63400, CZ  
(740) Patentová a známková kancelář, Ing. František Kania, Mendlovo nám. 1a, Brno, 60300  
(510) (11) tlaková zařízení pro použití v plynárenství a topenářství, výměníky tepla s výjimkou výměníků jako součástí strojů; (35) služby a poradenství v obchodní činnosti, obchodní průzkum, marketingové studie; (37) montáž a opravy vyhrazených plynových zařízení, zámečnictví, montáž, opravy a zkoušky vyhrazených elektrických zařízení, vodoinstalatérství, topenářství, montáž, opravy, rekonstrukce, revize a zkoušky vyhrazených tlakových zařízení, zednictví; (39) silniční motorová doprava nákladní vnitrostátní a mezinárodní; (42) projektová činnost ve výstavbě.  
(511) 11, 35, 37, 39, 42  
(210) O-428592

(111) **280164**  
(220) 02.08.2005  
(151) 19.04.2006  
(540)



(730) **Lumius, spol. s r. o.**, Ulice Míru 3267, Frýdek-Místek, 73801, CZ  
(740) DANĚK & PARTNERS Advokátní a patentová kancelář, Dr. Vilém Daněk, Vinohradská 45, Praha, 12000  
(510) (1) elektřina, elektrická energie, tepelná energie, přípravky pro čištění plynu, plyny hnací do aerosolů, plyny ochranné pro sváření, plyny ztužené pro průmyslové účely, voda destilovaná, odpadní teplo, teplá voda, vodní pára; (4) plynná, kapalná a tuhá paliva, maziva, topné plyny, alkohol (jako palivo), palivové brikety, minerální paliva, olej jako palivo, paliva, pohonné látky, olejový plyn, plyn generátorový, plyn pro osvětlení, plyn ztužený (palivo), plynový olej, plyny palivové, pohonné; (7) zařízení, stroje, přístroje a nástroje pro výrobu, rozvod, přenos a akumulaci elektřiny a tepla, dopravníky (stroje), pásy pro dopravníky, dopravníky potrubní pneumatické, elektrické generátory, filtrační stroje, generátory proudu, generátory střídavého proudu, kotlové trubky (části strojů), motory, s výjimkou motorů pro pozemní vozidla, ovládací zařízení a mechanismy pro stroje, motory a hnací stroje, stroje a obráběcí stroje, spojky a transmisní zařízení mimo ty, které jsou pro pozemní vozidla, tlakové regulátory (části strojů), dmychadla pro stlačování, odsávání a dopravu plynu, regulátory (části strojů), regulátory tlaku (části strojů), čerpadla energetická zařízení, výměníky tepla (části strojů), čerpadla pro energetická zařízení; (9) vodiče, kabely nn a vn a jejich soubory, spinací, jističí a ochranná zařízení, transformátory napětí a proudu, elektrická vedení, elektrické přístroje zahrnuté do třídy 9, elektrohydraulické

přístroje, zejména pohony, detektory a požární hlásiče, přístroje pro kontrolu, vážení a signalizaci, přístroje bezpečnostní, zabezpečovací a poplašné, technické prostředky pro měření (měřidla), řídicí zařízení pro provoz energetických děl, rozvaděče nn, trafostanice, rozpojovací a jističí domovní skříně, elektroměry zařízení, stroje, přístroje a nástroje všeho druhu, zejména pro měření elektrických veličin pro účely záchranné a vyučovací, elektrická a elektronická zařízení pro dozor, ověřování a dálkové ovládání průmyslových operací, dynam, generátorů, alternátorů, transformátorů, rozvaděčů, elektrických kabelů a vodičů, bleskojistek, jističů, spínačů, vypínačů, akumulátorů, baterií, dozoren, velinů, elektroměrů, fázovacích zařízení, ochranných jiskřišť, kondenzátorů, zařízení pro kompenzaci účinniku, konvertory, měřírny, odpojovače, přepětíové ochrany, elektroenergetické a rozvodné soustavy, regulátory, relé, tlumivky, izolátory, stožáry pro elektrická vedení, turboalternátory, hydroalternátory, termodynamické generátory, měřicí a regulační zařízení pro rozvod plynu, elektrická zařízení pro měření a rozvod plynu, plynové čerpací stanice, software na nosičích, elektronické publikace, přístroje a nástroje pro vedení, přepínání, přeměnu, akumulaci, regulaci nebo řízení elektrického proudu, vědecké, geodetické, optické, přístroje pro vážení, měření, signalizaci, kontrolu (inspekci), záchranu a přístroje pro vyučování, přístroje a nástroje pro vedení, přepínání, přeměnu, akumulaci, regulaci nebo řízení elektrického proudu, veškerá výpočetní technika, která spadá do této třídy; (16) tiskoviny a papír, výrobky z papíru jako upomínkové předměty, polygrafické výrobky, periodické a neperiodické publikace, knihy, časopisy, brožury, fotografie, informační produkty a reklamní materiály na papírových nosičích, data a databáze na papírových nosičích, tištěné manuály, fotografie, plakáty, pohledy, kalendáře, samolepky, obtisky, papírové a umělohmotné tašky jako upomínkové předměty, tužky, pera a pastelky jako upomínkové předměty, papírové obaly všeho druhu, ubrusy a ubrusy, tácky, papírové vložky, štočky, umělecké nebo ozdobné předměty z papíru, brožury, historické brožury, tiskopisy, pohlednice, známky, prospekty, katalogy, periodika, průvodce, ročenky, papírové informační produkty, tiskárenské výrobky, tiskoviny, propagační publikace, propagační materiály, reklamní materiály, výstavní katalogy, periodické a neperiodické publikace, papír a výrobky z papíru, papírenské zboží, alba, bloky, těžítka, inzertní listy, psací a kancelářské potřeby, plakáty, gratulace, omalovánky, mapy, obrazy, reklamní a ozdobné předměty spadající do této třídy, tiskařský materiál, štočky, lepenkové krabice, zápisníky a záznamníky jako upomínkové předměty, omalovánky, vystřihovánky, památníky, leporela, diplomy, rozvrhy hodin, potištěné papírenské výrobky, potištěný balicí papír všeho druhu, nože na řezání papíru potištěné, pytle a sáčky z plastických hmot pro obalovou techniku, umělecké a upomínkové předměty v rámci této třídy, malby, obrazy, obrazy malované (těž olejomalby), rytiny, rytiny všeho druhu (dřevorytiny, hlubotisky, mědirytiny, lepty, tisky napodobující rytiny) a další upomínkové předměty této třídy; (39) doprava a skladování, zejména distribuce, přenos, prodej, dovoz, vývoz, tranzit a transfer elektřiny a tepla, rozvod elektřiny a tepla (elektrické a tepelné energie), doprava a skladování radioaktivních odpadů, rozvod a prodej tepla, pronájem dopravních prostředků a skladů, silniční motorová doprava a pronájem motorových vozidel, distribuce plynu, rozvod elektřiny, rozvod tepelné energie, rozvod a tranzit topných plynů, doprava ropovodem, distribuce odpadního tepla, dovoz, doprava, silniční motorová doprava osobní, silniční motorová doprava nákladní, pronájem a půjčování dopravních prostředků, organizování cest, dodávka zboží poštou, doručovací služby, kurýrské služby, doručování zboží, skladování elektronicky uložených dat nebo dokumentů, služby v dopravě a přepravě, skladování, uskladňování, zprostředkovatelská činnost v oblasti tranzitu a transferu elektřiny a tepla spadající do této třídy; (40) výroba elektřiny a tepla, výroba plynu, likvidace radioaktivních odpadů, zpracování a úprava zemního plynu a odpadního tepla, úprava topných plynů, výroba teplé vody a páry, výroba chladu, demineralizované vody, zpracování těchto látek, zpracování substrátu, třídění, recyklace, zpracování a likvidace odpadu, spalování odpadu, kovářství, kotlářství, kovoobráběčství, čištění vzduchu, čištění a úprava vody, obstaravatelská a zprostředkovatelská činnost v těchto službách; (42) inženýrská, projekční, zástupčí a obstaravatelská činnost, zejména v odvětví energetiky, pronájem elektrických přístrojů a distribučních strojů, pronájem strojů a přístrojů, sloužících pro přenos elektřiny, výzkumné a vývojové služby pro potřeby plynárenského odvětví, aplikovaný výzkum a vývojové práce v oblasti topných plynů, projektová a technicko - inženýrská činnost ve stavebnictví, projektování elektrických zařízení, odborné poradenské a konzultační služby v plynárenství, tvorba software činnost technických poradců v oblasti měření a regulace, činnost technických poradců v oblasti plynárenství, inženýrské práce (expertizy), technicko-inženýrská činnost v investiční výstavbě, analýzy chemické, kalibrování (měření), kontrola

kvality, zkoušky materiálu, poradenství v oblasti plynárenství, poradenství v oblasti měření a regulace, výzkum a vývoj v oboru strojírenství, stavební projekce, projektování elektrických zařízení, studie technických projektů, poradenství o ochraně životního prostředí, technický průzkum, technické testování a analýzy, grafická digitální tvorba obrazů na výstupních zařízeních, projektová činnost v investiční výstavbě, inženýrská a investorská činnost, projektování tepelných sítí, správa sítí, projektování elektrických zařízení, zkoušení a ověřování kvality výrobků, zkoušení kvality technických prostředků pro měření, ověřování kvality transformátorových olejů, úřední měření, měření emisí, podpora rozvoje centralizovaného zásobování teplem (CZT), zpracovávání analýz rozvoje CZT, řešení otázek konkurence ve vztahu k jiným druhům energií, hospodárnosti a ekologie CZT, rozvoj, provoz, údržba a řízení CZT a racionalizace jeho provozu, poradenská činnost technická a v oblasti hospodárného využívání energie, konzultační, asistenční, analytické, designérské, vyhodnocovací a programovací služby týkající se počítačového software, firmware, hardware a informačních technologií, konzultace týkající se hodnocení, výběru a zavádění počítačového software, firmware, hardware, informačních technologií a systému zpracování dat, právních záležitostí, informačních technologií a duševního vlastnictví, a to i prostřednictvím telekomunikačních sítí, dodávkou on-line, Internetem a sítí World Wide Web, webhosting, webdesing, výzkumné služby, kódování a dekodování zabezpečovacích systémů (tvorba software), poradenská činnost v oblasti aplikace výpočetní techniky, v oblasti informatiky, vytváření virtuálních/počítačových 3 D animací a modelů, informačních technologií, navrhování a realizace automatizovaných systémů řízení, programátorská činnost, projekce počítačových sítí, poskytování práva užití software a pronájem software, instalace, opravy, údržba a servis software, vytváření interaktivních aplikací umožňující předávání a tvorbu grafické podoby prostřednictvím sítě Internet, programování, software - návrhy, převod a konverze počítačových programů a údajů (kromě fyzické konverze), převod a konverze údajů a dokumentů z fyzických médií na elektronická média, tvorba a údržba počítačových stránek WEB pro zákazníky, hostování na počítačových stránkách WEB, instalace počítačových programů, návrh počítačových systémů, programování internetových databázových systémů a internetových aplikací, konstrukce WWW prezentací a řešení WWW serverů, aktualizace a údržba počítačových programů, pronájem času dat a údajů na přístup do počítačových databází, zhotovování kopií počítačových programů, technické studie v oblasti počítačů a programového vybavení, výzkum, vývoj a tvorba systémů pro elektronické obchodování, včetně příslušného software a hardware, poskytování know-how pro oblast elektronického obchodování a informačních technologií, programování multimediálních aplikací, vytváření interaktivních a grafických programů, počítačové animace a vizualizace, grafický design, zavádění, aktualizace, návrhy, strukturování a programování či jiné vytváření databází, jiných datových systémů a aplikací pro jejich zpracování, včetně jejich poskytování přístupu k nim a jejich instalace, zavádění, aktualizace a údržby, návrhy, strukturování a programování či jiné vytváření internetových či intranetových počítačových stránek a nástěnek (webpages a websites) a internetových či

intranetových aplikací, hostování (poskytování volného prostoru) pro internetové či intranetové informace, stránky a nástěnky (webpages a websites), hostování (poskytování volného prostoru) pro internetové či intranetové aplikace, převod (konverze) počítačových programů, dat či jiných údajů v elektronické podobě z různých formátů do jiných formátů, převod (konverze) dokumentů, dat či jiných údajů z fyzických médií na elektronická média, zálohování dat a informací elektronickými a počítačovými prostředky a prostřednictvím elektronické pošty, poradenství v oblasti výpočetní a informační techniky, obstaravatelská a zprostředkovatelská činnost v těchto službách.

(511) 1, 4, 7, 9, 16, 39, 40, 42  
(210) O-428642

(111) **282961**  
(220) 19.05.2004  
(151) 24.08.2006  
(540)



(730) **BEN - technická literatura s.r.o.**, Věšínova 140/5, Praha 10, 10000, CZ  
(510) (9) software počítačový nahraný; (16) knihy, knížky brožované; (35) reklama, reklamní texty (vydávání -, zveřejňování -), obchodní reklama, rozšiřování reklamních materiálů zákazníkům, dodavatelské služby pro třetí osoby (nákup výrobků a služeb pro jiné podniky), přepisování, zpracování textů; (39) doručování zboží, dodávka zboží poštou; (41) elektronické publikování (DTP), vydávání knih, vydávání elektronických knih a časopisů on-line, poskytování on-line elektronických publikací (bez možnosti stažení); (42) grafický design, umístění webových stránek, webové stránky - tvorba a správa, tvorba software (počítačových programů), duševní vlastnictví (licence -, ochrana -), navrhování obalů, obalový design, přenos dat nebo dokumentů z fyzických nosičů na elektronické nosiče.  
(511) 9, 16, 35, 39, 41, 42  
(210) O-346659

### Vzdání se práv k ochranné známce

Vlastník ochranné známky se může podle ustanovení § 30 zákona č. 441/2003 Sb. u Úřadu písemným prohlášením vzdát práv k ochranné známce v rozsahu všech výrobků nebo služeb, pro které byla zapsána, nebo některých z nich. Účinky tohoto prohlášení nastávají dnem doručení prohlášení vlastníka ochranné známky Úřadu a nelze je vzít zpět. V této kapitole je tedy uvedeno datum účinnosti vzdání se práv k ochranné známce. Pokud se vlastník vzdal práv k ochranné známce jen v rozsahu některých výrobků a služeb, je pod příslušným INID kódem zveřejněn rovněž zbývající seznam výrobků a služeb, pro které ochranné známka zůstává zapsána. Tato kapitola dále zahrnuje údaje o ochranných známkách, u kterých vlastník písemným prohlášením omezil rozsah ochrany ve vztahu k prvku ochranné známky.

(111) 329440  
(540)



(trupy), gondoly, speciální nábytek pro letadla, sedadla pro letadla, křesla pro letadla, letecké přístroje, pozemní zařízení pro letecký výcvik; (37) opravy a údržba letadel a součástí letadel, informační a konzultační služby vztahující se k uvedeným službám; (40) zakázková výroba výrobků pro letectví a výrobu letadel, výrobní služby pro letectví a výrobu letadel, informační a konzultační služby vztahující se k uvedeným službám; (42) vědecké a technologické služby a související výzkum a projektování, analytické a výzkumné služby v průmyslu, navrhování a vývoj počítačového hardwaru a softwaru, a to vše ve vztahu k letadlům a letadlovým součástkám.

(511) 12, 37, 40, 42

(210) O-498280

s účinností ode dne 18.08.2014/prohlášení vlastníka o částečném vzdání se práv

---

(510) (12) ultralehká a lehká sportovní letadla, jejich díly a součásti, jmenovitě podvozky, křídla, klapky, zadní části trupu, přední části trupu, kostry

### Změny vlastníků ochranných známek

Kapitola obsahuje údaje o ochranných známkách, které byly převedeny nebo přešly ve smyslu ustanovení § 15 odst. 1, 2 a § 16 zákona č. 441/2003 Sb. na jiného vlastníka v rozsahu všech zapsaných výrobků nebo služeb.

Číslo zápisu	Dřívější vlastník	Nynější vlastník	S účinností od
179567	Skála Milan PhDr., Malá Lada 1908/8, Praha 4 - Modřany, 14300, CZ	CICERO, s.r.o., Podolská 1488/8, Praha 4 - Braník, 14700, CZ	14.08.2014
191341	ADT Services GmbH, Victor von Bruns-Strasse 21, 8212 Neuhausen am Rheinfeld, CH	Tyco Fire & Security GmbH, Victor von Bruns-Strasse 21, 8212 Neuhausen am Rheinfeld, CH	18.08.2014
191341	Sensormatic Electronics, LLC, 4700 Exchange Court, Suite 300, Boca Raton, 33431, FL, US	ADT Services GmbH, Victor von Bruns-Strasse 21, 8212 Neuhausen am Rheinfeld, CH	18.08.2014
191342	ADT Services GmbH, Victor von Bruns-Strasse 21, 8212 Neuhausen am Rheinfeld, CH	Tyco Fire & Security GmbH, Victor von Bruns-Strasse 21, 8212 Neuhausen am Rheinfeld, CH	18.08.2014
191342	Sensormatic Electronics, LLC, 4700 Exchange Court, Suite 300, Boca Raton, 33431, FL, US	ADT Services GmbH, Victor von Bruns-Strasse 21, 8212 Neuhausen am Rheinfeld, CH	18.08.2014
194276	Stavební chemie Slaný a.s., U Ploché dráhy 294, Slaný, 27401, CZ	STACHEMA CZ s.r.o., Hasičská 1, Kolín, 28002, CZ	13.08.2014
194277	Stavební chemie Slaný a.s., U Ploché dráhy 294, Slaný, 27401, CZ	STACHEMA CZ s.r.o., Hasičská 1, Kolín, 28002, CZ	13.08.2014
194278	Stavební chemie Slaný a.s., U Ploché dráhy 294, Slaný, 27401, CZ	STACHEMA CZ s.r.o., Hasičská 1, Kolín, 28002, CZ	13.08.2014
194279	Stavební chemie Slaný a.s., U Ploché dráhy 294, Slaný, 27401, CZ	STACHEMA CZ s.r.o., Hasičská 1, Kolín, 28002, CZ	13.08.2014
194280	Stavební chemie Slaný a.s., U Ploché dráhy 294, Slaný, 27401, CZ	STACHEMA CZ s.r.o., Hasičská 1, Kolín, 28002, CZ	13.08.2014
194281	Stavební chemie Slaný a.s., U Ploché dráhy 294, Slaný, 27401, CZ	STACHEMA CZ s.r.o., Hasičská 1, Kolín, 28002, CZ	13.08.2014
194282	Stavební chemie Slaný a.s., U Ploché dráhy 294, Slaný, 27401, CZ	STACHEMA CZ s.r.o., Hasičská 1, Kolín, 28002, CZ	13.08.2014
207778	TCHAS, spol. s r. o., Novoveská 1139/22, Ostrava, Mariánské Hory, 70906, CZ	qdq real estate s.r.o., Bílovecká 1162/167, Opava - Kylešovice, 74706, CZ	19.08.2014
238814	IZOBITUM s. r. o., Velenice 116, Dymokury, 28901, CZ	Izolstav s.r.o., Ledečská 2512, Havlíčkův Brod, 58001, CZ	15.08.2014
271946	RAAL, spol. s r. o., tř. Generála Píky 9, Brno, 61300, CZ	HIDALGO PARTNERS, s.r.o., tř. generála Píky 11, Brno, 61300, CZ	14.08.2014
280013	INTERTEX CZ spol. s r.o., Písecká 264, Týn nad Vltavou, 37501, CZ	Bílý Milan, Havlíčkova 866, Zdice, 26751, CZ	15.08.2014
303674	Břežný Jaromír, Petřvald 1/78, Petřvald, 74260, CZ	Břežná Dana, Petřvald 78, Petřvald 1 - Petřvald, 74260, CZ	19.08.2014
310171	two bits s.r.o., Bělohorská 89, Brno, 63600, CZ	Mladá fronta a.s., Mezi Vodami 1952/9, Praha 4 - Modřany, 14300, CZ	14.08.2014
326806	Národní Realitní Holding a.s., Svornosti 985/8, Praha 5, 15000, CZ	HOME 4 PEOPLE a.s., Nádražní 47/90, Praha 5 - Smíchov, 15000, CZ	18.08.2014
337377	Národní Realitní Holding a.s., Svornosti 985/8, Praha 5, 15000, CZ	HOME 4 PEOPLE a.s., Nádražní 47/90, Praha 5 - Smíchov, 15000, CZ	18.08.2014

### Změny v údajích o vlastnících ochranných známek

Kapitola obsahuje ochranné známky, u kterých byla v rejstříku ochranných známek vyznačena změna v údajích o vlastnících ve smyslu ustanovení § 27 odst. 2 a 7 zákona č. 441/2003 Sb.

Číslo zápisu	Vlastník	S účinností od
184044	Inovation Czech, spol. s r.o., Sokolovská 84-86, Praha 8 Karlín, 18600, CZ	19.08.2014
191182	Inovation Czech, spol. s r.o., Sokolovská 84-86, Praha 8 Karlín, 18600, CZ	19.08.2014
191341	Sensormatic Electronics, LLC, 1501 Yamato Road, Boca Raton, 33431, FL, US	18.08.2014
191341	Sensormatic Electronics, LLC, 4700 Exchange Court, Suite 300, Boca Raton, 33431, FL, US	18.08.2014
191342	Sensormatic Electronics, LLC, 4700 Exchange Court, Suite 300, Boca Raton, 33431, FL, US	18.08.2014
191342	Sensormatic Electronics, LLC, 1501 Yamato Road, Boca Raton, 33431, FL, US	18.08.2014
199326	CENTRUM UH s.r.o., Pekařská 1457, Kunovice, 68604, CZ	13.08.2014
199593	OPTYS, spol. s r. o., U Sušárny 301, Dolní Životice, 74756, CZ	18.08.2014
199594	OPTYS, spol. s r. o., U Sušárny 301, Dolní Životice, 74756, CZ	18.08.2014
206034A	Altus software s.r.o., Rubeška 215/1, Praha 9, Vysočany, 19000, CZ	18.08.2014
268473	STUDIO AXIS, spol. s r.o., Argentinská 286/38, Praha 7, Holešovice, 17000, CZ	18.08.2014
270139	Mlékárna Žirovnice spol. s r.o., Poděbradova 22, Pelhřimov, 39301, CZ	18.08.2014
271212	EUROTABÁK, spol. s r.o., Kotěrova 2037/1c, Brno, Černá Pole, 61300, CZ	14.08.2014
271213	EURODANĚ, spol. s r.o., Kotěrova 2037/1c, Brno, Černá Pole, 61300, CZ	14.08.2014
272362	Follprecht Daniel Ing., Skautská 1534/21, Plzeň, 32300, CZ	18.08.2014
273348	Wyeth LLC, 235 East 42nd Street, New York, 10017, NY, US	18.08.2014
273640	Médecins Sans Frontieres International, Rue de Lausanne 78, CP 116, CH-1211 Geneve 21, CH	13.08.2014
275794	Fosfa a.s., Hraniční 268/120, Břeclav, Poštorná, 69141, CZ	15.08.2014
276996	TREBILIFT, s.r.o., Novodvorská 1110, Třebíč, 67401, CZ	13.08.2014
280154	Národní asociace pro rozvoj podnikání, Sokolovská 366/84, Praha 8, Karlín, 18600, CZ	15.08.2014
281813	RUSSIAN DIAMOND LIMITED LIABILITY COMPANY, ul. Miklukho-Maklaja 34, office IV, room 37, Moscow, RU-117279, RU	14.08.2014
283933	Altus software s.r.o., Rubeška 215/1, Praha 9, Vysočany, 19000, CZ	18.08.2014
288314	OPTYS, spol. s r. o., U Sušárny 301, Dolní Životice, 74756, CZ	18.08.2014
300130	rt steel s.r.o., Lipská 4696, Chomutov, 43001, CZ	18.08.2014
303991	Altus software s.r.o., Rubeška 215/1, Praha 9, Vysočany, 19000, CZ	18.08.2014
303992	Altus software s.r.o., Rubeška 215/1, Praha 9, Vysočany, 19000, CZ	18.08.2014
303993	Altus software s.r.o., Rubeška 215/1, Praha 9, Vysočany, 19000, CZ	18.08.2014
311752	Skřenkova Petra, Vrbí III. 837/18, Troubky, 75102, CZ	18.08.2014
322050	PROFO MONOLITY, s.r.o., Varšavská 1572/95, Ostrava, Hulváky, 70900, CZ	18.08.2014
322354	PROFO MONOLITY, s.r.o., Varšavská 1572/95, Ostrava, Hulváky, 70900, CZ	18.08.2014
322355	PROFO MONOLITY, s.r.o., Varšavská 1572/95, Ostrava, Hulváky, 70900, CZ	18.08.2014
322489	PROFO MONOLITY, s.r.o., Varšavská 1572/95, Ostrava, Hulváky, 70900, CZ	18.08.2014
331489	Firma 2.0 s.r.o., Krakovská 583/9, Praha 1, Nové Město, 11000, CZ	14.08.2014
339715	ORLING s.r.o., Na Bělisku 1352, Ústí nad Orlicí, 56201, CZ	18.08.2014
339719	creditON.cz, s.r.o., Argentinská 286/38, Praha 7, Holešovice, 17000, CZ	14.08.2014
339820	DSI SCHAUM CHEMIE Sp. z o.o., ul. Podleska 72, 43-190 Mikolów, PL	15.08.2014



### Ostatní rozhodné údaje a úřední opravy

Kapitola zahrnuje zejména přetřídění seznamu výrobků a služeb v návaznosti na mezinárodní zápis, opravu chyb ve formulaci, přepisů a zjevných nesprávností za účelem uvedení do souladu se skutečností. V této kapitole jsou zveřejňovány jen takové údaje, které nemohou být zveřejněny spolu se zveřejněním přihlášky nebo se zápisem ochranné známky. Dále kapitola obsahuje důležitá úřední sdělení.

(97) **EP 2235214**

Datum provedení změny: 13.08.2014

Udělení evr. patentu č. 2235214 ze dne 9.7.2014 bylo Evropským patentovým úřadem zrušeno.

---