

Číselné INID kódy pro označování bibliografických dat technických řešení

INID Codes for the identification of bibliographic data of technical solutions

(Standard WIPO ST. 9 a ST. 80)

(11)	číslo patentu/zápisu/osvědčení	(11)	Number of the patent/registration/certification
(15)	datum zápisu průmyslového vzoru	(15)	Industrial design registration date
(21)	číslo přihlášky/žádosti	(21)	Application number
(22)	datum podání přihlášky/žádosti	(22)	Date of application filing
(23)	údaje o výstavní prioritě	(23)	Exhibition priority data
(28)	počet průmyslových vzorů	(28)	Number of industrial designs included in the application
(31)	číslo prioritní přihlášky	(31)	Number of priority application
(32)	datum podání prioritní přihlášky	(32)	Filing date of priority application
(33)	země priority	(33)	Priority country
(40)	datum zveřejnění přihlášky vynálezu	(40)	Date of publication of patent application
(45)	datum zveřejnění zapsaného průmyslového vzoru	(45)	Publication date of the registered industrial design
(47)	datum zveřejnění udělení patentu a zápisu užitého vzoru, datum zápisu užitého vzoru, datum oznámení udělení evropského patentu v Evropském patentovém věstníku	(47)	Publication date of patent granting and publication date of utility model registration, registration date of utility model, publication date of European patent granting in the European patent bulletin
(51)	mezinárodní patentové třídění/Locarnské třídění průmyslových vzorů	(51)	International Patent Classification/ Locarno Classification for Industrial Designs
(54)	Název	(54)	Title
(55)	vyobrazení průmyslového vzoru	(55)	Reproduction of the industrial design
(57)	Anotace	(57)	Abstract
(68)	číslo základního patentu	(68)	Number of the basic patent
(71)	označení přihlašovatele/žadatele	(71)	Applicant
(72)	označení původce	(72)	Inventor
(73)	označení majitele/vlastníka	(73)	Owner
(74)	označení zástupce	(74)	Attorney's name and address
(86)	číslo mezinárodní přihlášky	(86)	International application number
(87)	číslo mezinárodního zveřejnění	(87)	International publication number
(92)	datum a číslo první registrace přípravku pro Českou republiku	(92)	Date and number(s) of the first authorization to market the product in the CZ
(93)	datum, číslo a země první registrace přípravku v rámci Společenství	(93)	Date, number(s) and country of the first authorization to market the product in the EEC
(94)	doba platnosti osvědčení	(94)	Term of certification validity
(95)	označení a typ přípravku	(95)	Name of the product and product type
(96)	datum podání a číslo evropské patentové přihlášky	(96)	European patent application filing date and number
(97)	datum zveřejnění a číslo zveřejnění evropské patentové přihlášky v Evropském patentovém věstníku	(97)	European patent application publication date and publication number in the European patent bulletin

Číselné INID kódy pro označování bibliografických dat ochranných známek

INID codes and minimum required for the identification of bibliographic data relating to marks

(Standard WIPO ST.60)

(111)	Číslo zápisu ochranné známky (registrace)	(111)	Number of registration
(151)	Datum zápisu ochranné známky	(151)	Date of the registration
(210)	Číslo přihlášky ochranné známky (spisu)	(210)	Number of the application
(220)	Datum podání přihlášky	(220)	Date of filing of the application
(320)	Datum vzniku práva přednosti	(320)	Date of the first application
(442)	Datum zveřejnění přihlášky po průzkumu	(442)	Date of the publication of the examined application
(450)	Datum zveřejnění zápisu ochranné známky ve Věstníku	(450)	Date of publication of the registration
(510)	Seznam výrobků a služeb	(510)	List of goods and/or services
(511)	Číslo třídy výrobků a služeb	(511)	Number of the class of goods and/or services
(526)	Omezení rozsahu ochrany o prvek	(526)	Disclaimer
(540)	Znění nebo vyobrazení ochranné známky	(540)	Reproduction of the mark
(551)	Kolektivní ochranná známka	(551)	Collective mark
(554)	Prostorová ochranná známka	(554)	Three-dimensional mark
(558)	Ochranná známka tvořená pouze barvou nebo kombinací barev	(558)	Mark consisting exclusively of one or several colours
(583)	Datum právní moci rozhodnutí/výsledek rozhodnutí	(583)	Date of the legal force of the decision/ result of the decision
(591)	Údaje o barevnosti ochranné známky	(591)	Information concerning colour
(730)	Přihlašovatel/vlastník ochranné známky	(730)	The applicant or the holder of the mark
(740)	Zástupce	(740)	Name and address of the representative
(811)	Mezinárodní číslo zápisu ochranné známky	(811)	Number of the international registration
(890)	Kód státu ochrany mezinárodní ochranné známky	(890)	INID code of the state of the international mark

Kódy pro kódování záhlaví oznámení publikovaných ve Věstníku

(Standard WIPO ST. 17)

BB9A	zveřejněné přihlášky vynálezů	MK1K	zánik užitého vzoru uplynutím doby platnosti
FG1K	zapsané užité vzory	MK4A	zánik patentů uplynutím doby platnosti
FG4A	udělené patenty	MK4F	zánik autorských osvědčení uplynutím doby platnosti
FG4Q	zapsané průmyslové vzory	MK4Q	zánik průmyslového vzoru uplynutím doby ochrany
LD3K	částečný výmaz užitého vzoru	MM4A	zánik patentů pro nezaplacení ročních poplatků
LD4Q	částečný výmaz průmyslového vzoru	MM4F	zánik autorských osvědčení pro nezaplacení ročních poplatků
MA4A	zánik patentu vzdáním se	ND1K	prodloužení platnosti užitého vzoru
MA4F	zánik autorských osvědčení vzdáním se	ND4Q	obnova doby ochrany průmyslového vzoru
MC3K	výmaz užitého vzoru	PA4A	změna autorského osvědčení na patent
MC4A	zrušení patentu	PC9A	změna dispozičního práva k vynálezu
MC4F	zrušení autorského osvědčení	PD1K	převod práv a ostatní změny majitelů užitého vzoru
MC4Q	výmaz průmyslového vzoru	PD4A	převod práv a ostatní změny majitelů patentů
MH1K	zánik užitého vzoru vzdáním se	PD4Q	převod práv a ostatní změny vlastníků průmyslových vzorů
MH4A	částečné zrušení patentu	QA9A	nabídka licence
MH4F	částečné zrušení autorského osvědčení	SB4A	zapsané patenty do rejstříku po odtajnění
MH4Q	zánik průmyslového vzoru vzdáním se	SB4F	zapsaná autorská osvědčení do rejstříku po odtajnění

Opravy Změny Různé

Opravy u přihlášek vynálezů s žádostí o udělení patentu

HA9A	jmenování vynálezce		
HB9A	oprava jmen	HG9A	oprava chyb v třídění
HC9A	změna jmen	HH9A	oprava nebo změna všeobecně
HD9A	oprava adres	HK9A	tiskové chyby v úředních věstnících
HE9A	změna adres		
HF9A	oprava dat		

Opravy ochranných dokumentů

Patenty	autorská osvědčení	užité vzory	průmyslové vzory	
TA4A	TA4F	TA1K	TA4Q	jmenování vynálezce
TB4A	TB4F	TB1K	TB4Q	oprava jmen
TC4A	TC4F	TC1K	TC4Q	změna jmen
TD4A	TD4F	TD1K	TD4Q	oprava adres
TE4A	TE4F	TE1K	TE4Q	změna adres
TF4A	TF4F	TF1K	TF4Q	oprava dat
TG4A	TG4F	TG1K	TG4Q	oprava chyb v třídění
TH4A	TH4F	TH1K	TH4Q	oprava nebo změna všeobecně
TK9A	TK9F	TK1K	TK4Q	tiskové chyby v úřed. věstnících

Kódy pro označování zemí a mezinárodních organizací použité ve věstníku

AR	Argentina
BE	Belgie
CH	Švýcarsko
CZ	Česká republika
CZ	Česká republika
DE	Spolková republika Německo
FR	Francie
GB	Velká Británie
HU	Maďarsko
IE	Irsko
IL	Izrael
JP	Japonsko
MK	Makedonie
PL	Polsko
SE	Švédsko
SK	Slovensko
TR	Turecko
US	Spojené státy americké

Kódy pro označování států USA použité ve věstníku

TX	Texas
CA	California
DE	Delaware
IL	Illinois
IN	Indiana
MN	Minnesota
NJ	New Jersey
NY	New York
PA	Pennsylvania
TX	Texas
UT	Utah

BB9A

Zveřejněné přihlášky vynálezů - přehled podle čísel přihlášek

Dále uvedené přihlášky vynálezů byly zveřejněny dnem, uvedeným ve Věstníku podle zákona č. 527/1990 Sb., o vynálezech a zlepšovacích návrzích, ve znění pozdějších předpisů, a jsou k dispozici v patentové knihovně Úřadu průmyslového vlastnictví, Antonína Čermáka 2a, 160 68, Praha 6.

2012-604	C 03 B 5/027	(2006.01)	2013-202	E 04 B 1/58	(2006.01)
2012-809	F 04 D 29/26	(2006.01)	2013-409	B 67 D 1/00	(2006.01)
2012-953	E 01 C 1/02	(2006.01)	2013-571	B 65 D 88/06	(2006.01)
2013-131	B 21 B 45/02	(2006.01)	2013-590	C 12 N 1/14	(2006.01)
2013-133	G 01 C 25/00	(2006.01)	2013-591	C 12 P 17/18	(2006.01)
2013-136	G 01 N 3/31	(2006.01)	2013-789	G 01 J 3/44	(2006.01)
2013-148	C 12 Q 1/68	(2006.01)	2013-1060	B 65 H 73/00	(2006.01)
2013-150	G 01 B 11/00	(2006.01)	2013-1061	B 65 H 51/20	(2006.01)

Zveřejněné přihlášky vynálezů - řazené podle MPT

- (51) **B21B 45/02** (2006.01)
(21) **2013-131**
(71) Vysoké učení technické v Brně, Brno, CZ
(72) Raudenský Miroslav prof. Ing., Brno, CZ
Horský Jaroslav prof. Ing., Brno, CZ
(54) **Zařízení k chlazení extrudovaných nebo válcovaných profilů**
(22) 22.02.2013
(57) Zařízení k chlazení extrudovaných nebo válcovaných kovových profilů je opatřeno alespoň jednou tryskou (1), z níž proudí chladivo na povrch profilu (2) posouvajícího se v podélném směru. Zařízení má mezi tryskou (1) a povrch profilu (2) vloženu rovinnou clonu (4), v podstatě rovnoběžnou s chlazenou stěnou profilu (2) a kolmou na proud (3) chladiva, ve které je proveden otvor (5) tvarovaný tak, že v každém místě v příčném směru (Q) je rozměr otvoru (5) v podélném směru (L) úměrný množství chladiva potřebného pro chlazení stěny profilu (2) v odpovídajícím místě.

- (6) tak, že propojení je vedeno vždy od lichého k sudému trubkovému rameni (4, 5) v řadě. Přitom vývrty (2), otvory a světlé průřezy trubkových ramen (4, 5) a propojovacích trubek (6) tvoří kanál pro průchod chladicího media a oba konce hřídele (1) jsou opatřeny prostředky pro připojení přívodu resp. odvodu chladicího media.
(74) Ing. Libor Markes, Grohova 54/145, Brno, 60200

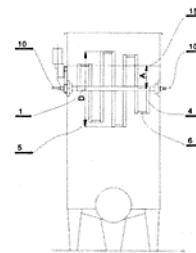

- (74) Ing. Libor Markes, Grohova 54/145, Brno, 60200

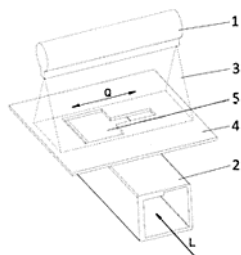

- (51) **B65D 88/06** (2006.01)
C12G 1/026 (2006.01)
B01F 7/18 (2006.01)
(21) **2013-571**
(71) Hrdlička Anton Ing., Bratislava, SK
(72) Hrdlička Anton Ing., Bratislava, SK
(54) **Nakvašovací nádrž**
(22) 17.07.2013
(57) Nakvašovací nádrž má dole vypouštěcí otvor a je opatřena otáčejícími se míchacími elementy tvořenými vodorovným hřídelem (1), který je na obou koncích opatřen vývrty (2) provedenými v ose hřídele (1), z nichž každý je na svém konci otevřen jedním radiálním krajním otvorem (3), mezi krajními otvory (3) je v hřídeli (1) provedena v pravidelných rozstupech řada radiálních průchozích otvorů, přičemž tyto průchozí otvory jsou postupně vzájemně pootočené. Na ústích všech otvorů jsou na hřídeli (1) jedním koncem upevněna radiální trubková ramena (4, 5) vytvářející dvě protilehlé spirálovité řady, přičemž zaslepené druhé konce trubkových ramen (4, 5) jsou vzájemně propojeny průchozími propojovacími trubkami

- (51) **B65H 51/20** (2006.01)
B65H 51/22 (2006.01)
D01H 4/48 (2006.01)
(21) **2013-1061**
(71) Rietter CZ s.r.o., Ústí nad Orlicí, CZ
(72) Pilař Evžen Ing., Litomyšl, CZ
(54) **Bubnový mezizásobník příže pro textilní stroj**
(22) 20.12.2013
(57) Vynález se týká bubnového mezizásobníku příže pro textilní stroj, který obsahuje poháněný otočný buben (10) s pracovním povrchem (1000) a s pohyblivým radiálním rotačním raménkem (11), u kterého je poháněný otočný buben (10) spřažen s prvním pohonem a raménko (11) je spřaženo s druhým pohonem, oba pohony jsou tvořeny motory a oba motory jsou napojeny na řídicí systém textilního stroje. Radiální rotační raménko (11) je opatřeno vodičem (111) příže (0), jehož pracovní část (1110) radiálně vůči ose (A) otáčení bubnu (10) podepírá přízi (0).
(74) Ing. Dobroslav Musil, patentová kancelář, Ing. Dobroslav Musil, Cejl 38, Brno, 60200

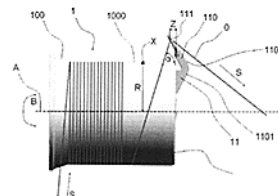

- (51) **B65H 73/00** (2006.01)
B65H 63/06 (2006.01)
(21) **2013-1060**
(71) Rieter CZ s.r.o., Ústí nad Orlicí, CZ
(72) Pilař Evžen Ing., Litomyšl, CZ
(54) **Způsob odstranění přize, zejména vadné přize, z mezizásobníku přize na**

pracovním místě textilního stroje a zařízení k jeho provádění

- (22) 20.12.2013
(57) Vynález se týká způsobu odstranění přize (0), zejména vadné přize, z bubnového mezizásobníku přize na pracovním místě textilního stroje, při kterém se přize (0), která má být z bubnu (1) bubnového mezizásobníku odstraněna, se z bubnu (1) přesune působením síly (F) ve směru podélné osy (A) bubnu (1) ke konci bubnu (1) a/nebo mimo buben (1), kde přize odsaje. Vynález se dále týká zařízení k odstranění přize, zejména vadné přize, z bubnového mezizásobníku přize na pracovním místě textilního stroje, kde bubnový mezizásobník obsahuje buben (1) s pracovní plochou (10), u kterého jsou pracovní plochy bubnu (1) přiřazeny silové prostředky pro přesunutí přize (0) z bubnu (1) působením síly (F) ve směru podélné osy (A) ke konci bubnu (1) a/nebo mimo buben (1), kde je bubnu (1) přiřazeno odsávací potrubí (2) přize.

- (74) Ing. Dobroslav Musil, patentová kancelář, Ing. Dobroslav Musil, Cejl 38, Brno, 60200

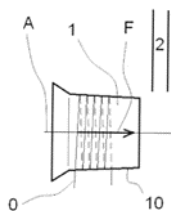

- (51) **B67D 1/00** (2006.01)
B67B 3/28 (2006.01)
(21) **2013-409**
(71) EUROPROFIGLASS, s.r.o., Praha 4, CZ
Laciok František, Ostrava - Zábřeh, CZ
Horčicová Hana, Mladá Boleslav, CZ
(72) Laciok František, Ostrava - Zábřeh, CZ
Horčicová Hana, Mladá Boleslav, CZ
Semerád Jiří, Nový Bor, CZ
(54) **Nádoba s posuvným víkem pro uchování a dávkování kapaliny, zejména vín**

- (22) 31.05.2013
(57) Nádoba (1), a na ni ve společné vertikální ose (6) dosedající posuvné víko (5), mají rotační tvar vzhledem ke společné svislé ose (6). Posuvné víko (5) je vratně suvné ve vertikálním směru po vnitřní stěně tělesa (2) nádoby (1). Posuvné víko (5) je duté a zahrnuje svislý horní úzký tubus (8) situovaný ve vertikální ose (6) posuvného víka (5) a vytvářející centrální otvor (11) pro naplnění a odběr kapaliny, na tubus (8) navazuje kuželovitě se směrem dolů rozšiřující konkávní část (9), přecházející do svislého dolního prstence (10) s vnějším obvodem pro těsné dosednutí prstence (10) na vnitřní stěny tělesa (2) nádoby (1). Na dolním prstenci (10) posuvného víka (5) je upevněno obvodové těsnění (13) pro utěsnění mezi dolním prstencem (10) posuvného víka (5) a vnitřní stěnou tělesa (2) nádoby (1) a pro oddělení kapaliny a vzduchu, přičemž centrální otvor (11) posuvného víka (5) je těsně uzavřen zátkou (12).

- (74) Ing. Marie Smrčková, patentový zástupce, Velflíkova 10, Praha 6, 16000

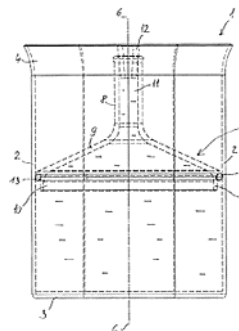

- (51) **C03B 5/027** (2006.01)
(21) **2012-604**
(71) Vysoká škola chemicko - technologická v Praze, Praha 6, CZ
GLASS SERVICE, a.s., Vsetín, CZ
Ústav struktury a mechaniky hornin AV ČR, v.v.i., Praha 8, CZ
(72) Polák Miroslav Ing., Jablonec nad Nisou, CZ
Němec Lubomír prof. Ing., Praha 1, CZ
Cincibusová Petra Ing., Železný Brod, CZ
Jebavá Marcela Ing., Odolná Voda, CZ
Brada Jiří Ing., Vsetín, CZ
Trochta Miroslav Ing., Valašské Meziříčí, CZ
Kloužek Jaroslav doc. Ing., Senohraby, CZ
(54) **Sklářská tavicí pec pro kontinuální tavení skel řízenou konvekcí skloviny**
(22) 05.09.2012
(57) Popisuje se sklářská tavicí pec, kde v tavicím prostoru jsou uspořádány zdroje energie nejméně v jedné řadě v podélné ose tavicího prostoru, nebo paralelně s touto podélnou osou, a to mezi zakládací stěnou (2) a příčnou přehradní zdí (7) ve sklovině (6) případně příčnou řadou (9) zdrojů energie v tavicí části skloviny (6) pro vyvolání spirálovitého proudění skloviny (6) s kruhovým pohybem napříč tavicí částí. Zdroje energie mohou být uspořádány v jedné nebo obou bočních stěnách (4). Zdroje energie jsou uspořádány v pravidelných vzájemných odstupech. Zdroje energie jsou topné elektrody (10) a/nebo průmyslové sklářské hořáky (11). Tavicí část je s výhodou zakončena příčnou řadou (9) topných elektrod (10) instalovaných ve dně (1).

- (74) Ing. Marie Smrčková, Velflíkova 10, Praha 6, 16000

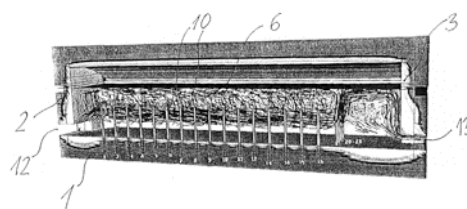

- (51) **C12N 1/14** (2006.01)
C12P 17/18 (2006.01)
(21) **2013-590**
(71) Teva Czech Industries s.r.o., Opava-Komárov, CZ
Valík Josef RNDr., Opava 5, CZ
(72) Boháč Jiří Ing., Opava 6, CZ
Mareček Vlastmíl, Opava 6, CZ
(54) **Izolovaný kmen houby Claviceps purpurea (Fr.) Tul., CCM 8404**
(22) 25.07.2013
(57) Řešení se týká oboru biotechnologie, mikrobiologie, mykologie a farmaceutického průmyslu. Konkrétně se týká nového průmyslového produkčního kmene houby Claviceps purpurea (Fr.) Tul., který byl uložen v České sbírce mikroorganismů Masarykovo Univerzity v Brně pod přírůstkovým číslem CCM 8404. Tento nový kmen tvoří při parazitickém růstu na žitě a jiných obilninách sklerocia s vysokým obsahem námelových alkaloidů, zejména ergokristinu, a umožňuje tak zefektivnit

extrakční a izolační postupy při výrobě ergokristinu podstatným zvýšením výtěžnosti těchto postupů.

- (74) Hák Janeček & Švestka, Patentová a známková kancelář, RNDr. Roman Hák, U Průhonu 5, Praha 7, 17000

(51) **C12P 17/18** (2006.01)
C12N 1/14 (2006.01)

(21) **2013-591**

(71) Teva Czech Industries s.r.o., Opava-Komárov, CZ

(72) Valík Josef RNDr., Opava 5, CZ

Boháč Jiří Ing., Opava 6, CZ

Mareček Vlastmil, Opava 6, CZ

(54) **Izolovaný kmen houby *Claviceps purpurea* (Fr.) Tul., CCM 8405**

(22) 25.07.2013

(57) Řešení se týká oboru biotechnologie, mikrobiologie, mykologie a farmaceutického průmyslu. Konkrétně se týká nového průmyslového produkčního kmene houby *Claviceps purpurea* (Fr.) Tul., který byl uložen v České sbírce mikroorganismů Masarykovy Univerzity v Brně pod přírůstkovým číslem CCM 8405. Nový kmen tvoří při parazitickém růstu na žitě a jiných obilninách sklerocia s vysokým obsahem námelových alkaloidů, zejména ergotaminu. Tento kmen umožňuje zefektivnit extrakční a izolační postupy při výrobě ergotaminu podstatným zvýšením výtěžnosti těchto postupů.

- (74) Hák Janeček & Švestka, Patentová a známková kancelář, RNDr. Roman Hák, U Průhonu 5, Praha 7, 17000

(51) **C12Q 1/68** (2006.01)
C12N 15/11 (2006.01)

(21) **2013-148**

(71) Výzkumný ústav bramborářský Havlíčkův Brod, s.r.o, Havlíčkův Brod, CZ

(72) Fajkus Jiří prof. RNDr., Brno, CZ

Ptáček Jiří RNDr., Havlíčkův Brod, CZ

Domkářová Jaroslava Ing., Havlíčkův Brod, CZ

(54) **Reakční směs pro charakterizaci genotypů bramboru pomocí DNA metodou PCR**

(22) 27.02.2013

(57) Řešení se týká reakční směsi pro charakterizaci genotypů bramboru pomocí DNA metodou PCR, která je charakterizována tím, že obsahuje 1 μ l vzorku testované DNA, což odpovídá 200 ng vzorku, dále činidlo obsahující 1 U DNA polymerázy, směs nukleotidů, kterou tvoří 200 μ M každého nukleotidu dATP, dCTP, dGTP a dTTP, 1x polymerázový reakční pufr o hodnotě pH 8,8 při teplotě 25 °C a dále 10 mM tris(hydroxymetyl)aminometanu, 1,5 mM chloridu hořečnatého, 50 mM chloridu draselného a 0,1% detergentu, dále sterilní destilovanou vodu doplňují reakční směs do konečného objemu 25 μ l s tím, že její podstatnou částí je vždy kombinace dvou 1,5 μ M primerů FIN2UP x FIN2DO nebo STFERIN x FIN2DO nebo FIN2UP x TELPR o specifické nukleotidové sekvenci primerů STFORIN: ACC TCC TTC AAT TGG TAT GA, STREVIN: GAG CCC CTA AGA TGT TCT AT, STFOROUT: TCA TAC CAA TTG AAG GAG GT, STREVOU: ATA GAA CAT CTT AGG GGC TC, FIN2UP: GAACTCCCTCATCACTAACTCA, FIN2DO: GAACTAGAGCCTAACGTATGAAT, TELPR: CCGAATTCAACCCTAACCTAAACCCTAAACCC.

(51) **E01C 1/02** (2006.01)
G08G 1/16 (2006.01)
G08G 1/00 (2006.01)
E01F 9/053 (2006.01)

(21) **2012-953**

(71) Vysoká škola technická a ekonomická v Českých Budějovicích, České Budějovice, CZ

Novotný Petr Ing., Pardubice, CZ

(72) Novotný Petr Ing., Pardubice, CZ

Váchal Jan prof. Ing., České Budějovice, CZ

Vochozka Marek Ing., České Budějovice, CZ

(54) **Středový ostrov kruhového objezdu okružní křižovatky**

(22) 21.12.2012

(57) Středový ostrov (3) kruhového objezdu (2) okružní křižovatky (1), obklopený středovým prstencem (21), obvod klenutého středového ostrova (3) v půdorysu tvoří dva protilehlé konkávní oblouky (23, 23'), přičemž konce prvního oblouku (23) se dotýkají konců druhého oblouku (23'). Oblouky (23, 23') jsou tvořeny alespoň dvěma částmi křivek o různém poloměru křivosti, přičemž část prvního oblouku (23) s menším poloměrem křivosti je uspořádána proti části druhého oblouku (23') s větším poloměrem křivosti a část prvního oblouku (23) s větším poloměrem křivosti je uspořádána proti části druhého oblouku (23') s menším poloměrem křivosti, a na středovém ostrově (3) je vytvořen vizuálně oddělený vrchlík (24), na jehož vrcholu je vytvořena vizuálně oddělená vrcholová oblast (25) kruhového půdorysu, jejíž průměr (d) v půdorysném průmětu je menší než průměr (D) vrchlíku (24), přičemž vrchlík (24) i vrcholová oblast (25) jsou uspořádány koaxiálně.

- (74) PatentCentrum Sedlák & Partners s.r.o., Husova 5, České Budějovice, 37001

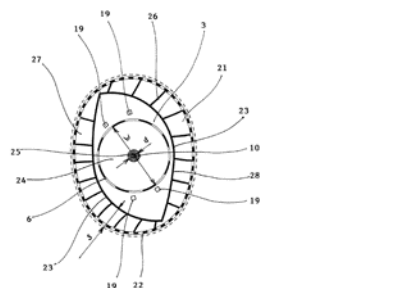

(51) **E04B 1/58** (2006.01)
E04B 1/38 (2006.01)
E04B 1/26 (2006.01)

(21) **2013-202**

(71) Vysoká škola technická a ekonomická v Českých Budějovicích, České Budějovice, CZ

(72) Musílek Josef Ing., Pacov, CZ

(54) **Lineární trámový spoj**

(22) 21.03.2013

(57) Lineární trámový spoj zahrnuje dřevěný nesoucí nosník (1) a dřevěný nesený nosník (2), který je spojený s nesoucím nosníkem (1) kovovou spojkou (3). Podstata vynálezu spočívá v tom, že přilehlé konce nosníků (1, 2) jsou tvořeny na sebe dosedajícími klínovitými plochami (4, 5) svírajícími shodný úhel (α) s horizontální osou nosníků (1, 2). V obou klínovitých plochách (4, 5) je vytvořena alespoň jedna společná vertikální drážka (6). Kovová spojka (3) má tvar písmene „I“ a sestává z horní kotvící desky (7) upevněné k horní ploše konce nesoucího nosníku (1), ze spodní kotvící desky (7') upevněné ke spodní ploše konce neseného nosníku (2), a z alespoň jednoho vertikálního pera (8) zapadajícího do vertikální drážky (6) a upevněného pomocí alespoň jednoho horizontálně uspořádaného svorníku (9) k nesoucímu nosníku (1) a pomocí alespoň jednoho horizontálně uspořádaného svorníku (9) k nesenému nosníku (2).

- (74) PatentCentrum Sedlák a Partners s.r.o., Ing. Jiří Sedlák, Husova 5, České Budějovice, 37001

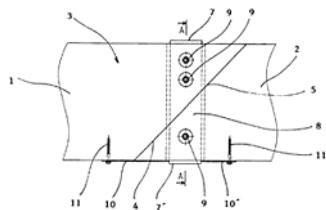

- (51) **F04D 29/26** (2006.01)
F04D 29/30 (2006.01)
F04D 25/08 (2006.01)
- (21) **2012-809**
- (71) SKD TRADE, a.s., Praha 9, CZ
(72) Janda Zdeněk Mgr. Ing., Praha 8, CZ
- (54) **Rotor reverzního ventilátoru**
- (22) 20.11.2012
- (57) Rotor reverzního ventilátoru, pohánějící vzduch stále stejným směrem při obou smyslech otáčení rotoru, obsahující disk (1), jehož střed je opatřen otvorem nebo nábojem (10) pro uložení na hnací hřídel, přičemž z přední strany disku (1) vystupují paprskovitě vzhledem k jeho středu radiální hlavní lopatky (2), vykazující na vstupní straně rotoru náběžné hrany (21), na které navazují levé boky (23) a pravé boky (24) hlavních lopatek (2), které přecházejí na výstupní straně do odtokových hran (22), jehož podstata spočívá v tom, že jak levý bok (23), tak i pravý bok (24) hlavní lopatky (2) jsou v místě přechodu do náběžné hrany (21) vyduté. Přitom v mezikanálovém prostoru mezi sousedními hlavními lopatkami (2) může být uspořádána radiální pomocná lopatka (3), která má nižší výšku než hlavní lopatka (2) a jejíž náběžná hrana (31) je užší než náběžná hrana (21) hlavní lopatky (2), přičemž boky (33, 34) pomocných lopatek (3) jsou alespoň v oblasti napojení na náběžnou hranu (31) vypuklé.

- (74) Patentová kancelář Ing. M. Buršík, Ing. Milan Buršík, Plzeňská 218/1925, Praha 5, 15000

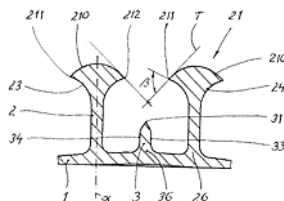

- (51) **G01B 11/00** (2006.01)
- (21) **2013-150**
- (71) ČVUT v Praze, Fakulta strojní, Praha 6, CZ
(72) Valášek Michael prof. Ing., Praha 4, CZ
Nečas Martin Ing., Praha 4, CZ
- (54) **Způsob zvýšení přesnosti optického měření polohy bodu v prostoru redundantním měřením**
- (22) 27.02.2013
- (57) Vynález se týká způsobu zvýšení přesnosti optického měření polohy bodu v prostoru redundantním měřením alespoň jedním laserovým sledovačem pro absolutní způsob měření polohy, skládající se z alespoň z jednoho laserového sledovače a z alespoň jednoho měřeného bodu v prostoru, ve kterém je umístěn odražeč laserového paprsku a jeho podstata spočívá v tom, že měření se provádí ve více krocích, kdy v prvním kroku se laserový sledovač ustanoví do polohy pro vyslání optického laserového paprsku do měřeného bodu a změří se jeho poloha absolutním způsobem měření, následně se v dalším kroku laserový sledovač ustanoví do odlišné polohy a poté se laserový sledovač ustanoví do původní polohy pro vyslání optického paprsku do měřeného bodu pro druhé změření jeho polohy absolutním způsobem měření a tento postup se alespoň třikrát opakuje, přičemž před každým dalším měřením polohy tohoto bodu v prostoru je laserový sledovač ustanoven do odlišné polohy, a z naměřených hodnot

polohy měřeného bodu se stanoví statistickým zpracováním výsledná hodnota polohy měřeného bodu v prostoru. Je dále výhodné, pokud se laserový sledovač střídavě ustanovuje po každém měření na rozdílnou stranu od polohy pro vyslání optického paprsku do měřeného bodu.

- (74) Ing. Karel Novotný, Žufanova 2, Praha 6, 16300

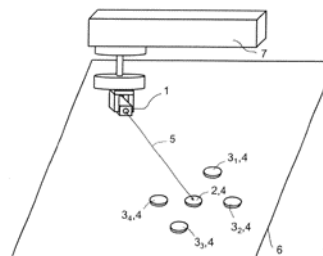

- (51) **G01C 25/00** (2006.01)
G01M 11/00 (2006.01)
G03B 43/00 (2006.01)
G03B 17/12 (2006.01)
- (21) **2013-133**
- (71) České vysoké učení technické v Praze, Fakulta stavební, Katedra mapování a kartografie, Praha 6, CZ
(72) Řezníček Jan Ing., Praha 2 - Nusle, CZ
- (54) **Způsob kalibrace distorze objektivu**
- (22) 22.02.2013
- (57) Při způsobu kalibrace distorze objektivu se využije pomocné kamery (1) a dírkového objektivu (4), který zobrazuje bez distorzí, takže je možné provést komparaci dvou snímků pořízených proměřovaným objektivem (3) a dírkovým objektivem (4) a komparací zjistit distorzi proměřovaného objektivu (3). Způsob kalibrace distorze objektivu (3) je výhodný zejména tím, že neuvažuje parametry vnější orientace kamery (1) vůči kalibračnímu poli a tedy nedochází ke korelacím mezi parametry vnější orientace kamery (1) a parametry funkce aproximující distorzi objektivu (3) a tedy nedochází ke snížení výsledné přesnosti určení těchto parametrů, zejména při kalibraci objektivu (3) s úzkým zorným polem. Další výhodou je, že poloha terčů kalibračního pole se neměří a výsledná chyba parametrů funkce aproximující distorzi objektivu tak není zatížena chybou měření polohy těchto terčů. Způsob kalibrace je velmi jednoduchý, rychlý a dosahuje požadované přesnosti určení parametrů obvyklé pro většinu fotogrammetrických prací s minimálními finančními nároky na vybavení.

- (74) Ing. Václav Kratochvíl, Husníkova 2086/22, Praha 13, 15800

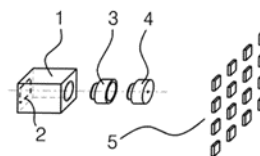

- (51) **G01J 3/44** (2006.01)
G01N 21/00 (2006.01)
A61B 1/012 (2006.01)
- (21) **2013-789**
- (71) Contipro Biotech s.r.o., Dolní Dobruč, CZ
(72) Pokorný Marek Ing., Jablonné nad Orlicí, CZ
Klemeš Jan Mgr., Moravská Třebová, CZ
Suková Lada Ing., Dobruška, CZ
Velebný Vladimír doc. RNDr., Žamberk, CZ
Mojžeš Peter doc. RNDr., Praha 13 - Stodůlky, CZ
Palacký Jan Mgr., Havlíčkův Brod, CZ
Štěpánek Josef prof. RNDr., Praha 5 - Smíchov, CZ

Šašek Ladislav Ing., Velké Popovice, CZ
Demuth Jaroslav Ing., Líbeznice, CZ
Veselý Jaroslav Ing., Praha 4, CZ

- (54) **Kombinovaná optická sonda pro neinvazivní diagnostiku**
(22) 14.10.2013
(57) Kombinovaná optická sonda (1) pro neinvazivní diagnostiku obsahuje k sobě připevněné: optickou kameru (2) pro vytvoření optického obrazu zkoumaného objektu, jejíž řídicí vstup je spojen s řídicím výstupem počítače (8); sondu (3) optické koherenční tomografie pro vytvoření tomografického snímku hloubkové struktury zkoumaného objektu, spojenou optickým vláknem (9) s blokem (11) optického koherenčního tomografu; sondu (4) pro konfokální Ramanovu spektroskopii, spojenou výstupním optickým vláknem (12) se vstupem spektrometru (13) konfokální Ramanovy spektroskopie a jednotku (7) pro rotaci kombinované optické sondy (1) pro posun sondy (3) optické koherenční tomografie a sondy (4) pro konfokální Ramanovu spektroskopii po kružnici a pro vertikální posuv kombinované optické sondy (1) nad zkoumaným objektem pro zaostření excitačního paprsku dopadajícího na zkoumaný objekt a pro sběr rozptýleného Ramanova záření ze zkoumaného objektu, přičemž optické osy sondy (3) optické koherenční tomografie a sondy (4) pro konfokální Ramanovu spektroskopii jsou mimo osu rotace kombinované optické sondy (1) a sonda (4) pro konfokální Ramanovu spektroskopii obsahuje objektiv (5) pro zaostřování excitačního paprsku dopadajícího na zkoumaný objekt a k objektivu (5) připojenou optiku (6) konfokální Ramanovy spektroskopie.

- (74) KANIA, SEDLÁK, SMOLA Patentová a známková kancelář, Ing.
František Kania, Mendlovo nám. 1a, Brno, 60300

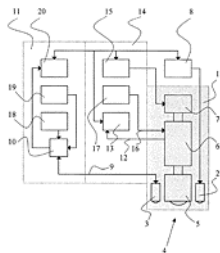

G01N 3/30 (2006.01)

- (21) **2013-136**
(71) České vysoké učení technické v Praze, Fakulta stavební, Experimentální centrum, Praha 6, CZ
(72) Fornůsek Jindřich Ing., Praha 9, CZ
Konvalinka Petr prof. Ing., Praha 10, CZ
Máca Petr Ing., Praha 10, CZ
Maršík Václav Ing., Neveklov, CZ
Sovják Radoslav Ing., Praha 6, CZ
Vavřínek Tomáš Bc., Staré město u Uherského Hradiště, CZ
Zatloukal Jan Ing., Rychnov nad Kněžnou, CZ
(54) **Univerzální zkušební zařízení pro stanovení mechanických parametrů, odezvy a poškození pokročilých kompozitních materiálů za vysokých rychlostí deformace**
(22) 22.02.2013
(57) Univerzální zkušební zařízení pro stanovení mechanických parametrů, odezvy a poškození pokročilých kompozitních materiálů za vysokých rychlostí deformace obsahuje upínací stůl (1), ke kterému je připojena stojka (4) opatřená závěsem (3) s úderníkem (2) pro zatěžování vzorků (20) v horizontální rovině. Stojka (4) je opatřena po své výšce systémem připravených otvorů (11) doplněných výztuhami (12) pro umožnění volně měnit výšku dopadu úderníku (2) a/nebo rozměr vzorku (20).
(74) Ing. Václav Kratochvíl, Husnikova 2086/22, Praha 13, 15800

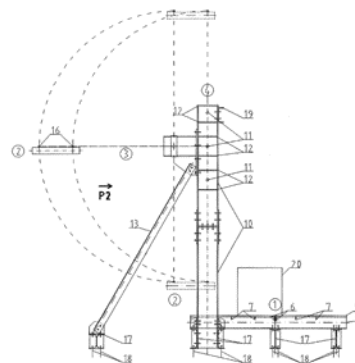

- (51) **G01N 3/31** (2006.01)

Zveřejněné přihlášky vynálezů - přehled podle třídících znaků

A 61 B 1/012	(2006.01)	2013-789	E 04 B 1/26	(2006.01)	2013-202
B 01 F 7/18	(2006.01)	2013-571	E 04 B 1/38	(2006.01)	2013-202
B 65 H 51/22	(2006.01)	2013-1061	F 04 D 25/08	(2006.01)	2012-809
B 65 H 63/06	(2006.01)	2013-1060	F 04 D 29/30	(2006.01)	2012-809
B 67 B 3/28	(2006.01)	2013-409	G 01 M 11/00	(2006.01)	2013-133
C 12 G 1/026	(2006.01)	2013-571	G 01 N 3/30	(2006.01)	2013-136
C 12 N 1/14	(2006.01)	2013-591	G 01 N 21/00	(2006.01)	2013-789
C 12 N 15/11	(2006.01)	2013-148	G 03 B 17/12	(2006.01)	2013-133
C 12 P 17/18	(2006.01)	2013-590	G 03 B 43/00	(2006.01)	2013-133
D 01 H 4/48	(2006.01)	2013-1061	G 08 G 1/00	(2006.01)	2012-953
E 01 F 9/053	(2006.01)	2012-953	G 08 G 1/16	(2006.01)	2012-953

Seznam přihlašovatelů zveřejněných přihlášek vynálezů

(71)	(21)	(51)	(71)	(21)	(51)
Contipro Biotech s.r.o., Dolní Dobruč, CZ	2013-789	G 01 J 3/44 (2006.01)	České vysoké učení technické v Praze, Fakulta stavební, Experimentální centrum, Praha 6, CZ	2013-136	G 01 N 3/31 (2006.01)

(71) České vysoké učení technické v Praze, Fakulta stavební, Katedra mapování a kartografie, Praha 6, CZ	(21) 2013-133	(51) G 01 C 25/00	(2006.01)	(71) Vysoká škola chemicko - technologická v Praze, Praha 6, CZ	(21) 2012-604	(51) C 03 B 5/027	(2006.01)
ČVUT v Praze, Fakulta strojní, Praha 6, CZ	2013-150	G 01 B 11/00	(2006.01)	Vysoká škola technická a ekonomická v Českých Budějovicích, České Budějovice, CZ	2012-953	E 01 C 1/02	(2006.01)
EUROPROFIGLASS, s.r.o., Praha 4, CZ	2013-409	B 67 D 1/00	(2006.01)	Vysoká škola technická a ekonomická v Českých Budějovicích, České Budějovice, CZ	2013-202	E 04 B 1/58	(2006.01)
Rieter CZ s.r.o., Ústí nad Orlicí, CZ	2013- 1060	B 65 H 73/00	(2006.01)	Vysoké učení technické v Brně, Brno, CZ	2013-131	B 21 B 45/02	(2006.01)
Rieter CZ s.r.o., Ústí nad Orlicí, CZ	2013- 1061	B 65 H 51/20	(2006.01)	Výzkumný ústav bramborářský Havlíčkův Brod, s.r.o, Havlíčkův Brod, CZ	2013-148	C 12 Q 1/68	(2006.01)
SKD TRADE, a.s., Praha 9, CZ	2012-809	F 04 D 29/26	(2006.01)	Hrdlička Anton Ing., Bratislava, SK	2013-571	B 65 D 88/06	(2006.01)
Teva Czech Industries s.r.o., Opava-Komárov, CZ	2013-590	C 12 N 1/14	(2006.01)				
Teva Czech Industries s.r.o., Opava-Komárov, CZ	2013-591	C 12 P 17/18	(2006.01)				

FG4A

Udělené patenty - přehled podle čísel patentů

V období uzávěrky tohoto čísla Věstníku udělil Úřad průmyslového vlastnictví tyto patenty.

304688	B 65 D 88/06	(2006.01)	304697	H 01 C 7/12	(2006.01)	304706	G 01 C 25/00	(2006.01)
304689	A 61 K 31/565	(2006.01)	304698	B 09 B 3/00	(2006.01)	304707	E 04 B 1/58	(2006.01)
304690	H 02 K 41/03	(2006.01)	304699	B 22 F 3/12	(2006.01)	304708	B 67 D 1/00	(2006.01)
304691	C 04 B 7/153	(2006.01)	304700	B 01 F 13/00	(2006.01)	304709	C 12 N 1/14	(2006.01)
304692	G 01 S 5/14	(2006.01)	304701	A 62 C 27/00	(2006.01)	304710	C 12 P 17/18	(2006.01)
304693	D 01 H 1/115	(2006.01)	304702	C 07 D 207/267	(2006.01)	304711	G 01 J 3/44	(2006.01)
304694	C 07 D 401/04	(2006.01)	304703	C 03 B 5/027	(2006.01)	304712	B 65 H 51/20	(2006.01)
304695	D 05 B 3/08	(2006.01)	304704	F 04 D 29/26	(2006.01)	304713	B 65 H 73/00	(2006.01)
304696	A 23 K 1/16	(2006.01)	304705	E 01 C 1/02	(2006.01)	304714	C 04 B 35/66	(2006.01)

FG4A

Udělené patenty - přehled podle MPT

(51)	A23K 1/16	(2006.01)	(11)	304701
	A23K 1/175	(2006.01)	(40)	10.10.2012
	A23K 1/18	(2006.01)	(21)	2011-169
	C07F 3/00	(2006.01)	(73)	SLEZSKÝ VÝZKUM s.r.o., Ostrava - Moravská Ostrava, CZ
	C07F 1/00	(2006.01)		Haladová Petra Ing., Horní Bludovice, CZ
	C07F 11/00	(2006.01)	(72)	Mrůzek Pavel Ing., Ostrava - Zábřeh, CZ
	C07F 13/00	(2006.01)		Haladová Petra Ing., Horní Bludovice, CZ
	C07F 15/02	(2006.01)	(54)	Propojovací interface
(11)	304696		(22)	30.03.2011
(40)	14.09.2005			
(21)	2005-397			
(73)	Zinpro Corporation, 53344 Eden Prairie, MN, US		(51)	B01F 13/00
(72)	Abdel-Monem Mahmoud M., 55344 Eden Prairie, MN, US			B01F 3/18
	Anderson Michael D., 55344 Eden Prairie, MN, US			B82B 3/00
(54)	Způsob přípravy stabilního komplexu vodného roztoku s obsahem stopového prvku a jeho použití		(11)	304700
(32)	14.01.2003		(40)	25.04.2012
(31)	2003 341732		(21)	2010-750
(33)	US		(73)	VYSOKÁ ŠKOLA BĀNSKĀ-TECHNICKĀ UNIVERZITA OSTRAVA, Ostrava - Poruba, CZ
(86)	PCT/US2003/034197		(72)	Skácel Kamil Ing., Ostrava - Poruba, CZ
(87)	WO 2004/064536			Sliva Aleš doc. Ing., Václavovice, CZ
(22)	28.10.2003			Procházka Aleš Ing., Ostrava - Zábřeh, CZ
(74)	ROTT, RŮŽIČKA & GUTTMANN Patentová, známková a advokátní kancelář, JUDr. Ing. Michal Guttmann, Nad Štolou 12, Praha 7, 17000			Kubeš Jiří Ing., Klenovice na Hané, CZ
			(54)	Gyromogenizátor nanostrukturovaných systémů a způsob jejich promíchávání
			(22)	13.10.2010
(51)	A61K 31/565	(2006.01)		
	A61K 47/14	(2006.01)	(51)	B09B 3/00
	A61K 47/44	(2006.01)		B09C 1/00
	A61P 35/00	(2006.01)		F23G 7/00
(11)	304689			F23G 5/00
(40)	11.09.2002		(11)	304698
(21)	2002-2384		(40)	02.01.2008
(73)	ASTRAZENECA AB, Södertälje, SE		(21)	2006-414
(72)	Evans John Raymond, Macclesfield, GB		(73)	Kaštánek František, Praha, CZ
	Grundy Rosalind Ursula, Macclesfield, GB			Brázdil Jiří, Praha 4, CZ
(54)	Farmaceutický přípravek obsahující fulvestrant a jeho použití pro výrobu léčiva			Adamík Libor, Praha 6, CZ
(32)	10.01.2000, 12.04.2000			Petr Jiří, Praha 5, CZ
(31)	2000 0000313, 2000 0008837		(72)	Kaštánek František, Praha 6, CZ
(33)	GB, GB			Brázdil Jiří, Praha 4, CZ
(86)	PCT/GB2001/000049			Adamík Libor, Praha 6, CZ
(87)	WO 2001/051056			Petr Jiří, Praha 5, CZ
(22)	08.01.2001		(54)	Způsob jištění proti únikům nebezpečných látek při dekontaminaci a zařízení pro provádění dekontaminace pevných, plynných a kapalných substancí za použití tohoto způsobu
(74)	Ing. Eduard Hakr, Přístavní 24, Praha 7, 17000		(22)	23.06.2006
			(74)	DANĚK & PARTNERS Advokátní a patentová kancelář, Dr. Vilém Daněk, Vinohradská 45, Praha 2, 12000
(51)	A62C 27/00	(2006.01)		
	B60P 1/43	(2006.01)	(51)	B22F 3/12
	B60P 1/48	(2006.01)		C22C 1/05
	B66C 23/18	(2006.01)	(11)	304699
	B66C 23/62	(2006.01)	(40)	29.09.2011
	B66F 11/04	(2006.01)		
	A62C 31/00	(2006.01)		
	A62C 35/00	(2006.01)		

- (21) **2010-189**
 (73) Vysoká škola chemicko-technologická v Praze, Praha 6, CZ
 (72) Novák Pavel Ing., Kladno 4, CZ
 (54) **Příprava in-situ kompozitních materiálů TiAl-Ti5Si3**
 (22) 15.03.2010
 (74) Ing. Květoslava Kubičková, Doubravčická 2201, Praha 10, 10000

- (51) **B65D 88/06** (2006.01)
C12G 1/026 (2006.01)
B01F 7/18 (2006.01)
 (11) 304688
 (40) 03.09.2014
 (21) **2013-571**
 (73) Hrdlička Anton Ing., Bratislava, SK
 (72) Hrdlička Anton Ing., Bratislava, SK
 (54) **Nakvašovací nádrž**
 (32) 06.05.2013
 (31) PP 5015-2013
 (33) SK
 (22) 17.07.2013
 (74) Ing. Libor Markes, Grohova 54/145, Brno, 60200

- (51) **B65H 51/20** (2006.01)
B65H 51/22 (2006.01)
D01H 4/48 (2006.01)
 (11) 304712
 (40) 03.09.2014
 (21) **2013-1061**
 (73) Rieter CZ s.r.o., Ústí nad Orlicí, CZ
 (72) Pilař Evžen Ing., Litomyšl, CZ
 (54) **Bubnový mezizásobník příže pro textilní stroj**
 (22) 20.12.2013
 (74) Ing. Dobroslav Musil, patentová kancelář, Ing. Dobroslav Musil, Cejl 38, Brno, 60200

- (51) **B65H 73/00** (2006.01)
B65H 63/06 (2006.01)
 (11) 304713
 (40) 03.09.2014
 (21) **2013-1060**
 (73) Rieter CZ s.r.o., Ústí nad Orlicí, CZ
 (72) Pilař Evžen Ing., Litomyšl, CZ
 (54) **Způsob odstranění příže, zejména vadné příže, z mezizásobníku příže na pracovním místě textilního stroje a zařízení k jeho provádění**
 (22) 20.12.2013
 (74) Ing. Dobroslav Musil, patentová kancelář, Ing. Dobroslav Musil, Cejl 38, Brno, 60200

- (51) **B67D 1/00** (2006.01)
B67B 3/28 (2006.01)
 (11) 304708
 (40) 03.09.2014
 (21) **2013-409**
 (73) EUROPROFIGLASS, s.r.o., Praha 4, CZ
 Laciok František, Ostrava - Zábřeh, CZ
 Horčicová Hana, Mladá Boleslav, CZ
 (72) Laciok František, Ostrava - Zábřeh, CZ
 Horčicová Hana, Mladá Boleslav, CZ
 Semerád Jiří, Nový Bor, CZ
 (54) **Nádoba s posuvným víkem pro uchování a dávkování kapalin, zejména vín**
 (22) 31.05.2013
 (74) Ing. Marie Smrčková, patentový zástupce, Velflíkova 10, Praha 6, 16000

- (51) **C03B 5/027** (2006.01)
 (11) 304703
 (40) 03.09.2014
 (21) **2012-604**
 (73) Vysoká škola chemicko-technologická v Praze, Praha 6, CZ
 GLASS SERVICE, a.s., Vsetín, CZ

- Ústav struktury a mechaniky hornin AV ČR, v.v.i., Praha 8, CZ
 (72) Polák Miroslav Ing., Jablonec nad Nisou, CZ
 Němec Lubomír prof. Ing., Praha 1, CZ
 Cincibusová Petra Ing., Železný Brod, CZ
 Jebavá Marcela Ing., Odolná Voda, CZ
 Brada Jiří Ing., Vsetín, CZ
 Trochta Miroslav Ing., Valašské Meziříčí, CZ
 Kloužek Jaroslav doc. Ing., Senohraby, CZ
 (54) **Sklářská tavicí pec pro kontinuální tavení skel řízenou konvekcí skloviny**
 (22) 05.09.2012
 (74) Ing. Marie Smrčková, Velflíkova 10, Praha 6, 16000

- (51) **C04B 35/66** (2006.01)
C04B 35/18 (2006.01)
 (11) 304714
 (40) 15.01.2003
 (21) **2002-1689**
 (73) VESUVIUS CRUCIBLE COMPANY, 19803 Wilmington, DE, US
 Desvignes Cécile, 59680 Colleret, FR
 Rancoule Gilbert, 59700 Marcq-en-Baroeul, FR
 (54) **Vodná kompozice pro výrobu izolačního žáruvzdorného materiálu a výrobek, mající těleso ze žáruvzdorného materiálu**
 (32) 18.11.1999
 (31) 1999 99870239
 (33) EP
 (86) PCT/EP2000/013286
 (87) WO 2001/036348
 (22) 16.11.2000
 (74) Dr. Karel Čermák, Národní třída 32, Praha 1, 11000

- (51) **C04B 7/153** (2006.01)
C04B 18/14 (2006.01)
C04B 5/06 (2006.01)
C21C 5/36 (2006.01)
 (11) 304691
 (40) 16.07.2003
 (21) **2002-3873**
 (73) LAFARGE, 75016 Paris, FR
 Sorrentino Francois, 69330 Meyzieu, FR
 Chaperon Guy, 75015 Paris, FR
 Bayoux Jean-Pierre, 69003 Lyon, FR
 (54) **Způsob zpracování ocelářské strusky a zpracovaná ocelářská struska připravená tímto způsobem**
 (32) 24.05.2000
 (31) 2000 0006644
 (33) FR
 (86) PCT/FR2001/001585
 (87) WO 2001/090019
 (22) 22.05.2001
 (74) JUDr. Jan Matějka, Národní 32, Praha, 11000

- (51) **C07D 207/267** (2006.01)
C07D 207/27 (2006.01)
A61K 31/4015 (2006.01)
A61P 25/00 (2006.01)
A61P 25/06 (2006.01)
A61P 25/08 (2006.01)
A61P 25/14 (2006.01)
A61P 25/16 (2006.01)
A61P 25/22 (2006.01)
A61P 25/24 (2006.01)
A61P 25/28 (2006.01)
A61P 25/30 (2006.01)
A61P 9/06 (2006.01)
A61P 9/10 (2006.01)
A61P 11/00 (2006.01)
A61P 11/06 (2006.01)
A61P 21/02 (2006.01)
 (11) 304702
 (40) 12.02.2003
 (21) **2005-763**
 (73) UCB Pharma S.A., B-1070 Bruxelles, BE

- (72) Differding Edmond, Louvain-la-Neuve, BE
Kenda Benoit, Emines, BE
Lallemand Bénédicte, Waimes, BE
Matagne Alain, Gerpennes, BE
Michel Philippe, Beersel, BE
Pasau Patrick, Chastre, BE
Talaga Patrice, Watermael-Boitsfort, BE
- (54) **(4R) a (4S) diastereoizomery (2S)-2-[2-oxo-4-propylpyrrolidinyl]butanamidu, farmaceutická kompozice s jejich obsahem a jejich použití**
- (32) 23.02.2000
(31) 0004297
(33) GB
(86) PCT/2005
(87) WO 2001/062726
(22) 21.02.2001
(74) Společná advokátní kancelář Všetečka Zelený Švorčík Kalenský a partneři, JUDr. Otakar Švorčík, Hálkova 2, Praha 2, 12000
-
- (51) **C07D 401/04** (2006.01)
A61K 31/445 (2006.01)
A61P 37/08 (2006.01)
- (11) 304694
(40) 13.08.2003
(21) **2003-1321**
(73) RICHTER GEDEON VEGYÉSZETI GYÁR RT., 1103 Budapest, HU
(72) Fischer János, 1014 Budapest, HU
Fodor Tamás, 1061 Budapest, HU
Trischler Ferenc, 1171 Budapest, HU
Lévai Sándor, 2051 Biatorbágy, HU
Petényi Endréné, 1138 Budapest, HU
- (54) **Soli desloratadinu, způsob jejich přípravy a farmaceutické přípravky je obsahující**
- (32) 23.11.2000
(31) 2000 0004701
(33) HU
(86) PCT/HU2001/000111
(87) WO 2002/042290
(22) 14.11.2001
(74) Dr. Ing. Michal Guttman, Nad Štolou 12, Praha 7, 17000
-
- (51) **C12N 1/14** (2006.01)
C12P 17/18 (2006.01)
- (11) 304709
(40) 03.09.2014
(21) **2013-590**
(73) Teva Czech Industries s.r.o., Opava-Komárov, CZ
(72) Valík Josef RNDr., Opava 5, CZ
Boháč Jiří Ing., Opava 6, CZ
Mareček Vlastmil, Opava 6, CZ
- (54) **Izolovaný kmen houby Claviceps purpurea (Fr.) Tul., CCM 8404**
- (22) 25.07.2013
(74) Hák Janeček & Švestka, Patentová a známková kancelář, RNDr. Roman Hák, U Průhonu 5, Praha 7, 17000
-
- (51) **C12P 17/18** (2006.01)
C12N 1/14 (2006.01)
- (11) 304710
(40) 03.09.2014
(21) **2013-591**
(73) Teva Czech Industries s.r.o., Opava-Komárov, CZ
(72) Valík Josef RNDr., Opava 5, CZ
Boháč Jiří Ing., Opava 6, CZ
Mareček Vlastmil, Opava 6, CZ
- (54) **Izolovaný kmen houby Claviceps purpurea (Fr.) Tul., CCM 8405**
- (22) 25.07.2013
(74) Hák Janeček & Švestka, Patentová a známková kancelář, RNDr. Roman Hák, U Průhonu 5, Praha 7, 17000
-
- (51) **D01H 1/115** (2006.01)
D01H 4/48 (2006.01)
D01H 4/02 (2006.01)
- (11) 304693
(40) 17.09.2003
(21) **2003-129**
(73) Saurer Germany GmbH & Co. KG, 42897 Remscheid, DE
(72) Feuerlohn Helmut, Mönchengladbach, DE
Weide Thomas, Mönchengladbach, DE
- (54) **Dopřádací zařízení k výrobě předené nitě pomocí cirkulujícího proudu vzduchu**
- (32) 17.01.2002
(31) 10201577
(33) DE
(22) 15.01.2003
(74) Společná advokátní kancelář Všetečka Zelený Švorčík Kalenský a partneři, JUDr. Otakar Švorčík, Hálkova 2, Praha 2, 12000
-
- (51) **D05B 3/08** (2006.01)
D05B 3/06 (2006.01)
D05B 21/00 (2006.01)
- (11) 304695
(40) 17.03.2004
(21) **2003-1979**
(73) DÜRKOPP ADLER AKTIENGESELLSCHAFT, D- 33719 Bielefeld, DE
(72) Filges Karsten, D-33699 Bielefeld, DE
Bohl Horst, D-33739 Bielefeld, DE
Römich Samuel, D-33647 Bielefeld, DE
Panhorst Rainer, D-33739 Bielefeld, DE
- (54) **Stroj na obšívání knoflíkových dírek s očkem**
- (32) 20.07.2002
(31) 2002 10233017
(33) DE
(22) 18.07.2003
(74) Dr. Karel Čermák, Národní třída 32, Praha 1, 11000
-
- (51) **E01C 1/02** (2006.01)
G08G 1/16 (2006.01)
G08G 1/00 (2006.01)
E01F 9/053 (2006.01)
- (11) 304705
(40) 03.09.2014
(21) **2012-953**
(73) Vysoká škola technická a ekonomická v Českých Budějovicích, České Budějovice, CZ
Novotný Petr Ing., Pardubice, CZ
- (72) Novotný Petr Ing., Pardubice, CZ
Váchal Jan prof. Ing., České Budějovice, CZ
Vochozka Marek Ing., České Budějovice, CZ
- (54) **Středový ostrov kruhového objezdu okružní křižovatky**
- (22) 21.12.2012
(74) PatentCentrum Sedlák & Partners s.r.o., Husova 5, České Budějovice, 37001
-
- (51) **E04B 1/58** (2006.01)
E04B 1/38 (2006.01)
E04B 1/26 (2006.01)
- (11) 304707
(40) 03.09.2014
(21) **2013-202**
(73) Vysoká škola technická a ekonomická v Českých Budějovicích, České Budějovice, CZ
(72) Musílek Josef Ing., Pacov, CZ
- (54) **Lineární trámový spoj**
- (22) 21.03.2013
(74) PatentCentrum Sedlák a Partners s.r.o., Ing. Jiří Sedlák, Husova 5, České Budějovice, 37001
-
- (51) **F04D 29/26** (2006.01)
F04D 29/30 (2006.01)
F04D 25/08 (2006.01)
- (11) 304704
(40) 03.09.2014
(21) **2012-809**
(73) SKD TRADE, a.s., Praha 9, CZ

(72) Janda Zdeněk Mgr. Ing., Praha 8, CZ
(54) **Rotor reverzního ventilátoru**
(22) 20.11.2012
(74) Patentová kancelář Ing. M. Buršík, Ing. Milan Buršík, Plzeňská 218/1925, Praha 5, 15000

(51) **G01C 25/00** (2006.01)
G01M 11/00 (2006.01)
G03B 43/00 (2006.01)
G03B 17/12 (2006.01)

(11) 304706
(40) 03.09.2014
(21) **2013-133**
(73) České vysoké učení technické v Praze, Fakulta stavební, Katedra mapování a kartografie, Praha 6, CZ
(72) Řezníček Jan Ing., Praha 2 - Nusle, CZ
(54) **Způsob kalibrace distorze objektivu**
(22) 22.02.2013
(74) Ing. Václav Kratochvíl, Husníkova 2086/22, Praha 13, 15800

(51) **G01J 3/44** (2006.01)
G01N 21/00 (2006.01)
A61B 1/012 (2006.01)

(11) 304711
(40) 03.09.2014
(21) **2013-789**
(73) Contipro Biotech s.r.o., Dolní Dobrouč, CZ
(72) Pokorný Marek Ing., Jablonné nad Orlicí, CZ
Klemeš Jan Mgr., Moravská Třebová, CZ
Suková Lada Ing., Dobruška, CZ
Velebný Vladimír doc. RNDr., Žamberk, CZ
Mojžeš Peter doc. RNDr., Praha 13 - Stodůlky, CZ
Palacký Jan Mgr., Havlíčkův Brod, CZ
Štěpánek Josef prof. RNDr., Praha 5 - Smíchov, CZ
Šásek Ladislav Ing., Velké Popovice, CZ
Demuth Jaroslav Ing., Líbeznice, CZ
Veselý Jaroslav Ing., Praha 4, CZ
(54) **Kombinovaná optická sonda pro neinvazivní diagnostiku**
(22) 14.10.2013
(74) KANIA, SEDLÁK, SMOLA Patentová a známková kancelář, Ing. František Kania, Mendlovo nám. 1a, Brno, 60300

(51) **G01S 5/14** (2006.01)
(11) 304692
(40) 14.05.2003
(21) **2002-3943**
(73) ALSTOM BELGIUM S. A., Charleroi, BE

(72) Franckart Jean-Pierre, Montignies-sur-Sambre, BE
(54) **Způsob stanovení polohy a/nebo umístění polohy objektu, zejména vozidla jako je vlak, pohybujícího se podél známé trasy, a zařízení k provádění tohoto způsobu**

(32) 30.06.2000, 30.06.2000
(31) 00215607, 00870153
(33) US, EP
(86) PCT/BE2001/000114
(87) WO 2002/003094
(22) 29.06.2001
(74) PATENTSERVIS PRAHA a.s., Jivenská 1, Praha 4, 14000

(51) **H01C 7/12** (2006.01)

(11) 304697
(40) 07.03.2007
(21) **2005-498**
(73) KIWA, spol. s r.o. "v reštrukturalizácii", 917 01 Trnava, SK
(72) Černička Jozef Ing., 94901 Nitra, SK
(54) **Přepětová ochrana**
(22) 05.08.2005
(74) Ing. Dobroslav Musil, patentová kancelář, Ing. Dobroslav Musil, Cejl 38, Brno, 60200

(51) **H02K 41/03** (2006.01)
H02K 41/00 (2006.01)
H02K 35/02 (2006.01)
H02K 7/18 (2006.01)
F02B 71/04 (2006.01)

(11) 304690
(40) 15.01.2003
(21) **2002-3306**
(73) Volvo Technology AB, Göteborg, SE
(72) Sadarangani Chandur, Västerås, SE
Gertmar Lars, Västerås, SE
Arshad Waqas, Norsborg, SE
Bäckström Thomas, Arsta, SE
(54) **Elektrický stroj**
(32) 07.04.2000
(31) 2000 00013029
(33) SE
(86) PCT/SE2001/000773
(87) WO 2001/078218
(22) 06.04.2001
(74) TRAPLOVÁ HAKR KUBÁT Advokátní a patentová kancelář, Ing. Eduard Hakr, Přístavní 24, Praha 7, 17000

Seznam majitelů udělených patent

(73)	(11)	(51)	(73)	(11)	(51)
ALSTOM BELGIUM S. A., Charleroi, BE	304692	G 01 S 5/14 (2006.01)	KIWA, spol. s r.o. "v reštrukturalizácii", 917 01 Trnava, SK	304697	H 01 C 7/12 (2006.01)
ASTRAZENECA AB, Södertälje, SE	304689	A 61 K 31/565 (2006.01)	LAFARGE, 75016 Paris, FR	304691	C 04 B 7/153 (2006.01)
Contipro Biotech s.r.o., Dolní Dobrouč, CZ	304711	G 01 J 3/44 (2006.01)	RICHTER GEDEON VEGYÉSZETI GYÁR RT., 1103 Budapest, HU	304694	C 07 D 401/04 (2006.01)
České vysoké učení technické v Praze, Fakulta stavební, Katedra mapování a kartografie, Praha 6, CZ	304706	G 01 C 25/00 (2006.01)	Rieter CZ s.r.o., Ústí nad Orlicí, CZ	304712	B 65 H 51/20 (2006.01)
DÜRKOPP ADLER AKTIENGESELLSCHAFT, D- 33719 Bielefeld, DE	304695	D 05 B 3/08 (2006.01)	Rieter CZ s.r.o., Ústí nad Orlicí, CZ	304713	B 65 H 73/00 (2006.01)
EUROPROFIGLASS, s.r.o., Praha 4, CZ	304708	B 67 D 1/00 (2006.01)	Saurer Germany GmbH & Co. KG, 42897 Remscheid, DE	304693	D 01 H 1/115 (2006.01)
GLASS SERVICE, a.s., Vsetín, CZ	304703	C 03 B 5/027 (2006.01)	SKD TRADE, a.s., Praha 9, CZ	304704	F 04 D 29/26 (2006.01)
			SLEZSKÝ VÝZKUM s.r.o., Ostrava - Moravská Ostrava, CZ	304701	A 62 C 27/00 (2006.01)

(73) Teva Czech Industries s.r.o., Opava-Komárov, CZ	(11) 304709	(51) C 12 N 1/14	(2006.01)	(73) Vysoká škola technická a ekonomická v Českých Budějovicích, České Budějovice, CZ	(11) 304705	(51) E 01 C 1/02	(2006.01)
Teva Czech Industries s.r.o., Opava-Komárov, CZ	304710	C 12 P 17/18	(2006.01)	Vysoká škola technická a ekonomická v Českých Budějovicích, České Budějovice, CZ	304707	E 04 B 1/58	(2006.01)
UCB Pharma S.A., B-1070 Bruxelles, BE	304702	C 07 D 207/267	(2006.01)	Zinpro Corporation, 53344 Eden Prairie, MN, US	304696	A 23 K 1/16	(2006.01)
Ústav struktury a mechaniky hornin AV ČR, v.v.i., Praha 8, CZ	304703	C 03 B 5/027	(2006.01)	Adamík Libor, Praha 6, CZ	304698	B 09 B 3/00	(2006.01)
VESUVIUS CRUCIBLE COMPANY, 19803 Wilmington, DE, US	304714	C 04 B 35/66	(2006.01)	Brázdil Jiří, Praha 4, CZ	304698	B 09 B 3/00	(2006.01)
Volvo Technology AB, Göteborg, SE	304690	H 02 K 41/03	(2006.01)	Haladová Petra Ing., Horní Bludovice, CZ	304701	A 62 C 27/00	(2006.01)
VYSOKÁ ŠKOLA BĀŇSKĀ- TECHNICKĀ UNIVERZITA OSTRAVA, Ostrava - Poruba, CZ	304700	B 01 F 13/00	(2006.01)	Horčicová Hana, Mladá Boleslav, CZ	304708	B 67 D 1/00	(2006.01)
Vysoká škola chemicko - technologická v Praze, Praha 6, CZ	304703	C 03 B 5/027	(2006.01)	Hrdlička Anton Ing., Bratislava, SK	304688	B 65 D 88/06	(2006.01)
Vysoká škola chemicko- technologická v Praze, Praha 6, CZ	304699	B 22 F 3/12	(2006.01)	Kaštánek František, Praha, CZ	304698	B 09 B 3/00	(2006.01)
				Laciok František, Ostrava - Zábřeh, CZ	304708	B 67 D 1/00	(2006.01)
				Novotný Petr Ing., Pardubice, CZ	304705	E 01 C 1/02	(2006.01)
				Petr Jiří, Praha 5, CZ	304698	B 09 B 3/00	(2006.01)

Udělené evropské patenty

Evropský patentový úřad udělil následující evropské patenty s účinkem pro Českou republiku. Tyto patenty mohou být zrušeny nebo zachovány v pozměněném znění Evropským patentovým úřadem v řízení o odporu. K tomu, aby nabyl evropský patent účinnosti na území České republiky, je třeba, aby byl Úřadu předložen ve stanovené lhůtě překlad patentového spisu do českého jazyka (§ 35c odst. 2 až 4 zákona č. 527/1990 Sb., v platném znění).

(97) EP 1365437	(47) 20.08.2014	(97) EP 1759415	(47) 20.08.2014	(97) EP 1942678	(47) 20.08.2014	(97) EP 2049110	(47) 20.08.2014
(97) EP 1408248	(47) 20.08.2014	(97) EP 1768689	(47) 20.08.2014	(97) EP 1943720	(47) 20.08.2014	(97) EP 2053075	(47) 20.08.2014
(97) EP 1418294	(47) 20.08.2014	(97) EP 1770705	(47) 20.08.2014	(97) EP 1945018	(47) 20.08.2014	(97) EP 2054411	(47) 20.08.2014
(97) EP 1419369	(47) 20.08.2014	(97) EP 1771482	(47) 20.08.2014	(97) EP 1948983	(47) 20.08.2014	(97) EP 2056016	(47) 20.08.2014
(97) EP 1432342	(47) 20.08.2014	(97) EP 1771730	(47) 20.08.2014	(97) EP 1949697	(47) 20.08.2014	(97) EP 2057133	(47) 20.08.2014
(97) EP 1432650	(47) 20.08.2014	(97) EP 1774757	(47) 20.08.2014	(97) EP 1950389	(47) 20.08.2014	(97) EP 2057826	(47) 20.08.2014
(97) EP 1455177	(47) 20.08.2014	(97) EP 1776175	(47) 20.08.2014	(97) EP 1951317	(47) 20.08.2014	(97) EP 2058478	(47) 20.08.2014
(97) EP 1463773	(47) 20.08.2014	(97) EP 1776383	(47) 20.08.2014	(97) EP 1957005	(47) 20.08.2014	(97) EP 2059969	(47) 20.08.2014
(97) EP 1473276	(47) 20.08.2014	(97) EP 1781497	(47) 20.08.2014	(97) EP 1957103	(47) 20.08.2014	(97) EP 2066856	(47) 20.08.2014
(97) EP 1474293	(47) 20.08.2014	(97) EP 1805413	(47) 20.08.2014	(97) EP 1957453	(47) 20.08.2014	(97) EP 2070450	(47) 20.08.2014
(97) EP 1475407	(47) 20.08.2014	(97) EP 1810079	(47) 20.08.2014	(97) EP 1965971	(47) 20.08.2014	(97) EP 2072772	(47) 20.08.2014
(97) EP 1487929	(47) 20.08.2014	(97) EP 1815558	(47) 20.08.2014	(97) EP 1968832	(47) 20.08.2014	(97) EP 2074709	(47) 20.08.2014
(97) EP 1487962	(47) 20.08.2014	(97) EP 1820866	(47) 20.08.2014	(97) EP 1969955	(47) 20.08.2014	(97) EP 2078082	(47) 20.08.2014
(97) EP 1497965	(47) 20.08.2014	(97) EP 1824684	(47) 20.08.2014	(97) EP 1970507	(47) 20.08.2014	(97) EP 2078085	(47) 20.08.2014
(97) EP 1498504	(47) 20.08.2014	(97) EP 1825318	(47) 20.08.2014	(97) EP 1971035	(47) 20.08.2014	(97) EP 2079834	(47) 20.08.2014
(97) EP 1515039	(47) 20.08.2014	(97) EP 1828403	(47) 20.08.2014	(97) EP 1971035	(47) 20.08.2014	(97) EP 2079834	(47) 20.08.2014
(97) EP 1517850	(47) 20.08.2014	(97) EP 1829598	(47) 20.08.2014	(97) EP 1975604	(47) 20.08.2014	(97) EP 2079935	(47) 20.08.2014
(97) EP 1521733	(47) 20.08.2014	(97) EP 1830205	(47) 20.08.2014	(97) EP 1977071	(47) 20.08.2014	(97) EP 2080510	(47) 20.08.2014
(97) EP 1531844	(47) 20.08.2014	(97) EP 1838350	(47) 20.08.2014	(97) EP 1979225	(47) 20.08.2014	(97) EP 2082933	(47) 20.08.2014
(97) EP 1545574	(47) 20.08.2014	(97) EP 1838350	(47) 20.08.2014	(97) EP 1984093	(47) 20.08.2014	(97) EP 2084561	(47) 20.08.2014
(97) EP 1545644	(47) 20.08.2014	(97) EP 1845240	(47) 20.08.2014	(97) EP 1986742	(47) 20.08.2014	(97) EP 2085768	(47) 20.08.2014
(97) EP 1549299	(47) 20.08.2014	(97) EP 1849601	(47) 20.08.2014	(97) EP 1991113	(47) 20.08.2014	(97) EP 2085790	(47) 20.08.2014
(97) EP 1553889	(47) 20.08.2014	(97) EP 1850834	(47) 20.08.2014	(97) EP 1991699	(47) 20.08.2014	(97) EP 2086490	(47) 20.08.2014
(97) EP 1556337	(47) 20.08.2014	(97) EP 1853200	(47) 20.08.2014	(97) EP 1993679	(47) 20.08.2014	(97) EP 2087647	(47) 20.08.2014
(97) EP 1564348	(47) 20.08.2014	(97) EP 1853305	(47) 20.08.2014	(97) EP 1994621	(47) 20.08.2014	(97) EP 2088969	(47) 20.08.2014
(97) EP 1565503	(47) 20.08.2014	(97) EP 1856114	(47) 20.08.2014	(97) EP 1998196	(47) 20.08.2014	(97) EP 2089847	(47) 20.08.2014
(97) EP 1565525	(47) 20.08.2014	(97) EP 1856497	(47) 20.08.2014	(97) EP 1998703	(47) 20.08.2014	(97) EP 2090224	(47) 20.08.2014
(97) EP 1574676	(47) 20.08.2014	(97) EP 1856944	(47) 20.08.2014	(97) EP 1999139	(47) 20.08.2014	(97) EP 2090541	(47) 20.08.2014
(97) EP 1575027	(47) 20.08.2014	(97) EP 1859837	(47) 20.08.2014	(97) EP 2001313	(47) 20.08.2014	(97) EP 2091910	(47) 20.08.2014
(97) EP 1578710	(47) 20.08.2014	(97) EP 1861049	(47) 20.08.2014	(97) EP 2002273	(47) 20.08.2014	(97) EP 2092343	(47) 20.08.2014
(97) EP 1581706	(47) 20.08.2014	(97) EP 1863789	(47) 20.08.2014	(97) EP 2003270	(47) 20.08.2014	(97) EP 2094237	(47) 20.08.2014
(97) EP 1583589	(47) 20.08.2014	(97) EP 1869466	(47) 20.08.2014	(97) EP 2003934	(47) 20.08.2014	(97) EP 2094328	(47) 20.08.2014
(97) EP 1586966	(47) 20.08.2014	(97) EP 1878456	(47) 20.08.2014	(97) EP 2004320	(47) 20.08.2014	(97) EP 2095649	(47) 20.08.2014
(97) EP 1593262	(47) 20.08.2014	(97) EP 1886468	(47) 20.08.2014	(97) EP 2005763	(47) 20.08.2014	(97) EP 2097483	(47) 20.08.2014
(97) EP 1597884	(47) 20.08.2014	(97) EP 1886655	(47) 20.08.2014	(97) EP 2008986	(47) 20.08.2014	(97) EP 2099899	(47) 20.08.2014
(97) EP 1615003	(47) 20.08.2014	(97) EP 1890665	(47) 20.08.2014	(97) EP 2009438	(47) 20.08.2014	(97) EP 2100279	(47) 20.08.2014
(97) EP 1617724	(47) 20.08.2014	(97) EP 1891081	(47) 20.08.2014	(97) EP 2010993	(47) 20.08.2014	(97) EP 2102115	(47) 20.08.2014
(97) EP 1620321	(47) 20.08.2014	(97) EP 1891394	(47) 20.08.2014	(97) EP 2012991	(47) 20.08.2014	(97) EP 2102677	(47) 20.08.2014
(97) EP 1626740	(47) 20.08.2014	(97) EP 1895850	(47) 20.08.2014	(97) EP 2014455	(47) 20.08.2014	(97) EP 2103432	(47) 20.08.2014
(97) EP 1632744	(47) 20.08.2014	(97) EP 1896020	(47) 20.08.2014	(97) EP 2015979	(47) 20.08.2014	(97) EP 2104870	(47) 20.08.2014
(97) EP 1633333	(47) 20.08.2014	(97) EP 1900224	(47) 20.08.2014	(97) EP 2017352	(47) 20.08.2014	(97) EP 2104962	(47) 20.08.2014
(97) EP 1640632	(47) 20.08.2014	(97) EP 1900850	(47) 20.08.2014	(97) EP 2020105	(47) 20.08.2014	(97) EP 2106414	(47) 20.08.2014
(97) EP 1646837	(47) 20.08.2014	(97) EP 1902106	(47) 20.08.2014	(97) EP 2021424	(47) 20.08.2014	(97) EP 2106893	(47) 20.08.2014
(97) EP 1647352	(47) 20.08.2014	(97) EP 1907261	(47) 20.08.2014	(97) EP 2021439	(47) 20.08.2014	(97) EP 2107933	(47) 20.08.2014
(97) EP 1649390	(47) 20.08.2014	(97) EP 1907651	(47) 20.08.2014	(97) EP 2021682	(47) 20.08.2014	(97) EP 2107980	(47) 20.08.2014
(97) EP 1661551	(47) 20.08.2014	(97) EP 1909018	(47) 20.08.2014	(97) EP 2023711	(47) 20.08.2014	(97) EP 2108115	(47) 20.08.2014
(97) EP 1667604	(47) 20.08.2014	(97) EP 1909669	(47) 20.08.2014	(97) EP 2025688	(47) 20.08.2014	(97) EP 2108623	(47) 20.08.2014
(97) EP 1674095	(47) 20.08.2014	(97) EP 1910071	(47) 20.08.2014	(97) EP 2026318	(47) 20.08.2014	(97) EP 2112869	(47) 20.08.2014
(97) EP 1677846	(47) 20.08.2014	(97) EP 1913841	(47) 20.08.2014	(97) EP 2027217	(47) 20.08.2014	(97) EP 2115002	(47) 20.08.2014
(97) EP 1680432	(47) 20.08.2014	(97) EP 1915414	(47) 20.08.2014	(97) EP 2027489	(47) 20.08.2014	(97) EP 2116499	(47) 20.08.2014
(97) EP 1689790	(47) 20.08.2014	(97) EP 1917371	(47) 20.08.2014	(97) EP 2028838	(47) 20.08.2014	(97) EP 2116685	(47) 20.08.2014
(97) EP 1694924	(47) 20.08.2014	(97) EP 1917978	(47) 20.08.2014	(97) EP 2029386	(47) 20.08.2014	(97) EP 2118200	(47) 20.08.2014
(97) EP 1697543	(47) 20.08.2014	(97) EP 1917997	(47) 20.08.2014	(97) EP 2031029	(47) 20.08.2014	(97) EP 2118722	(47) 20.08.2014
(97) EP 1703772	(47) 20.08.2014	(97) EP 1918373	(47) 20.08.2014	(97) EP 2032176	(47) 20.08.2014	(97) EP 2119443	(47) 20.08.2014
(97) EP 1705827	(47) 20.08.2014	(97) EP 1919385	(47) 20.08.2014	(97) EP 2032176	(47) 20.08.2014	(97) EP 2119443	(47) 20.08.2014
(97) EP 1714110	(47) 20.08.2014	(97) EP 1919855	(47) 20.08.2014	(97) EP 2034019	(47) 20.08.2014	(97) EP 2119686	(47) 20.08.2014
(97) EP 1714448	(47) 20.08.2014	(97) EP 1921165	(47) 20.08.2014	(97) EP 2039529	(47) 20.08.2014	(97) EP 2120333	(47) 20.08.2014
(97) EP 1718802	(47) 20.08.2014	(97) EP 1921370	(47) 20.08.2014	(97) EP 2041758	(47) 20.08.2014	(97) EP 2121914	(47) 20.08.2014
(97) EP 1719253	(47) 20.08.2014	(97) EP 1921370	(47) 20.08.2014	(97) EP 2041940	(47) 20.08.2014	(97) EP 2123523	(47) 20.08.2014
(97) EP 1727340	(47) 20.08.2014	(97) EP 1924717	(47) 20.08.2014	(97) EP 2043575	(47) 20.08.2014	(97) EP 2123897	(47) 20.08.2014
(97) EP 1730442	(47) 20.08.2014	(97) EP 1926841	(47) 20.08.2014	(97) EP 2043723	(47) 20.08.2014	(97) EP 2126510	(47) 20.08.2014
(97) EP 1741835	(47) 20.08.2014	(97) EP 1926878	(47) 20.08.2014	(97) EP 2044202	(47) 20.08.2014	(97) EP 2127968	(47) 20.08.2014
(97) EP 1745668	(47) 20.08.2014	(97) EP 1927669	(47) 20.08.2014	(97) EP 2044799	(47) 20.08.2014	(97) EP 2128222	(47) 20.08.2014
(97) EP 1750541	(47) 20.08.2014	(97) EP 1928580	(47) 20.08.2014	(97) EP 2044881	(47) 20.08.2014	(97) EP 2129786	(47) 20.08.2014
(97) EP 1753350	(47) 20.08.2014	(97) EP 1928898	(47) 20.08.2014	(97) EP 2045068	(47) 20.08.2014	(97) EP 2129786	(47) 20.08.2014
(97) EP 1753990	(47) 20.08.2014	(97) EP 1930119	(47) 20.08.2014	(97) EP 2045476	(47) 20.08.2014	(97) EP 2131141	(47) 20.08.2014
(97) EP 1754595	(47) 20.08.2014	(97) EP 1931748	(47) 20.08.2014	(97) EP 2046724	(47) 20.08.2014	(97) EP 2131333	(47) 20.08.2014
(97) EP 1757127	(47) 20.08.2014	(97) EP 1936076	(47) 20.08.2014	(97) EP 2048941	(47) 20.08.2014	(97) EP 2133649	(47) 20.08.2014
		(97) EP 1938384	(47) 20.08.2014	(97) EP 2048981	(47) 20.08.2014	(97) EP 2136088	(47) 20.08.2014
		(97) EP 1941027	(47) 20.08.2014	(97) EP 2049031	(47) 20.08.2014	(97) EP 2138528	(47) 20.08.2014
						(97) EP 2139463	(47) 20.08.2014

(97) EP 2556323	(47) 20.08.2014	(97) EP 2589093	(47) 20.08.2014	(97) EP 2612250	(47) 20.08.2014	(97) EP 2633524	(47) 20.08.2014
(97) EP 2557635	(47) 20.08.2014	(97) EP 2589486	(47) 20.08.2014	(97) EP 2613949	(47) 20.08.2014	(97) EP 2633576	(47) 20.08.2014
(97) EP 2558187	(47) 20.08.2014	(97) EP 2589501	(47) 20.08.2014	(97) EP 2614046	(47) 20.08.2014	(97) EP 2635449	(47) 20.08.2014
(97) EP 2558274	(47) 20.08.2014	(97) EP 2589631	(47) 20.08.2014	(97) EP 2614389	(47) 20.08.2014	(97) EP 2637183	(47) 20.08.2014
(97) EP 2558276	(47) 20.08.2014	(97) EP 2590484	(47) 20.08.2014	(97) EP 2614589	(47) 20.08.2014	(97) EP 2638930	(47) 20.08.2014
(97) EP 2558358	(47) 20.08.2014	(97) EP 2590783	(47) 20.08.2014	(97) EP 2614958	(47) 20.08.2014	(97) EP 2639968	(47) 20.08.2014
(97) EP 2559086	(47) 20.08.2014	(97) EP 2591198	(47) 20.08.2014	(97) EP 2615435	(47) 20.08.2014	(97) EP 2640208	(47) 20.08.2014
(97) EP 2560909	(47) 20.08.2014	(97) EP 2591658	(47) 20.08.2014	(97) EP 2616291	(47) 20.08.2014	(97) EP 2640446	(47) 20.08.2014
(97) EP 2560959	(47) 20.08.2014	(97) EP 2591706	(47) 20.08.2014	(97) EP 2616837	(47) 20.08.2014	(97) EP 2640621	(47) 20.08.2014
(97) EP 2561543	(47) 20.08.2014	(97) EP 2592295	(47) 20.08.2014	(97) EP 2617121	(47) 20.08.2014	(97) EP 2640628	(47) 20.08.2014
(97) EP 2561958	(47) 20.08.2014	(97) EP 2593062	(47) 20.08.2014	(97) EP 2617650	(47) 20.08.2014	(97) EP 2640713	(47) 20.08.2014
(97) EP 2561972	(47) 20.08.2014	(97) EP 2593426	(47) 20.08.2014	(97) EP 2617937	(47) 20.08.2014	(97) EP 2641324	(47) 20.08.2014
(97) EP 2563650	(47) 20.08.2014	(97) EP 2593492	(47) 20.08.2014	(97) EP 2618962	(47) 20.08.2014	(97) EP 2643812	(47) 20.08.2014
(97) EP 2564037	(47) 20.08.2014	(97) EP 2593609	(47) 20.08.2014	(97) EP 2619012	(47) 20.08.2014	(97) EP 2644042	(47) 20.08.2014
(97) EP 2564793	(47) 20.08.2014	(97) EP 2593620	(47) 20.08.2014	(97) EP 2619144	(47) 20.08.2014	(97) EP 2644947	(47) 20.08.2014
(97) EP 2565911	(47) 20.08.2014	(97) EP 2594317	(47) 20.08.2014	(97) EP 2619233	(47) 20.08.2014	(97) EP 2645904	(47) 20.08.2014
(97) EP 2566236	(47) 20.08.2014	(97) EP 2594328	(47) 20.08.2014	(97) EP 2620255	(47) 20.08.2014	(97) EP 2645998	(47) 20.08.2014
(97) EP 2566237	(47) 20.08.2014	(97) EP 2595536	(47) 20.08.2014	(97) EP 2620918	(47) 20.08.2014	(97) EP 2646387	(47) 20.08.2014
(97) EP 2566317	(47) 20.08.2014	(97) EP 2595537	(47) 20.08.2014	(97) EP 2621849	(47) 20.08.2014	(97) EP 2647049	(47) 20.08.2014
(97) EP 2566352	(47) 20.08.2014	(97) EP 2595539	(47) 20.08.2014	(97) EP 2621937	(47) 20.08.2014	(97) EP 2647074	(47) 20.08.2014
(97) EP 2566713	(47) 20.08.2014	(97) EP 2595547	(47) 20.08.2014	(97) EP 2622148	(47) 20.08.2014	(97) EP 2647168	(47) 20.08.2014
(97) EP 2566721	(47) 20.08.2014	(97) EP 2595846	(47) 20.08.2014	(97) EP 2622410	(47) 20.08.2014	(97) EP 2648927	(47) 20.08.2014
(97) EP 2566780	(47) 20.08.2014	(97) EP 2595894	(47) 20.08.2014	(97) EP 2622454	(47) 20.08.2014	(97) EP 2649085	(47) 20.08.2014
(97) EP 2567297	(47) 20.08.2014	(97) EP 2596037	(47) 20.08.2014	(97) EP 2622610	(47) 20.08.2014	(97) EP 2649494	(47) 20.08.2014
(97) EP 2567418	(47) 20.08.2014	(97) EP 2596041	(47) 20.08.2014	(97) EP 2622719	(47) 20.08.2014	(97) EP 2649637	(47) 20.08.2014
(97) EP 2567833	(47) 20.08.2014	(97) EP 2596049	(47) 20.08.2014	(97) EP 2623009	(47) 20.08.2014	(97) EP 2649774	(47) 20.08.2014
(97) EP 2569286	(47) 20.08.2014	(97) EP 2596055	(47) 20.08.2014	(97) EP 2623251	(47) 20.08.2014	(97) EP 2651236	(47) 20.08.2014
(97) EP 2569897	(47) 20.08.2014	(97) EP 2596220	(47) 20.08.2014	(97) EP 2623394	(47) 20.08.2014	(97) EP 2652764	(47) 20.08.2014
(97) EP 2570853	(47) 20.08.2014	(97) EP 2597227	(47) 20.08.2014	(97) EP 2623488	(47) 20.08.2014	(97) EP 2653580	(47) 20.08.2014
(97) EP 2571173	(47) 20.08.2014	(97) EP 2597370	(47) 20.08.2014	(97) EP 2623736	(47) 20.08.2014	(97) EP 2653818	(47) 20.08.2014
(97) EP 2571887	(47) 20.08.2014	(97) EP 2598301	(47) 20.08.2014	(97) EP 2623747	(47) 20.08.2014	(97) EP 2654368	(47) 20.08.2014
(97) EP 2572431	(47) 20.08.2014	(97) EP 2598543	(47) 20.08.2014	(97) EP 2624250	(47) 20.08.2014	(97) EP 2655013	(47) 20.08.2014
(97) EP 2572965	(47) 20.08.2014	(97) EP 2599162	(47) 20.08.2014	(97) EP 2624618	(47) 20.08.2014	(97) EP 2656002	(47) 20.08.2014
(97) EP 2573076	(47) 20.08.2014	(97) EP 2599175	(47) 20.08.2014	(97) EP 2624706	(47) 20.08.2014	(97) EP 2658117	(47) 20.08.2014
(97) EP 2573585	(47) 20.08.2014	(97) EP 2599329	(47) 20.08.2014	(97) EP 2625788	(47) 20.08.2014	(97) EP 2658265	(47) 20.08.2014
(97) EP 2573679	(47) 20.08.2014	(97) EP 2599361	(47) 20.08.2014	(97) EP 2625814	(47) 20.08.2014	(97) EP 2659959	(47) 20.08.2014
(97) EP 2577773	(47) 20.08.2014	(97) EP 2599742	(47) 20.08.2014	(97) EP 2625899	(47) 20.08.2014	(97) EP 2660399	(47) 20.08.2014
(97) EP 2578419	(47) 20.08.2014	(97) EP 2599845	(47) 20.08.2014	(97) EP 2627195	(47) 20.08.2014	(97) EP 2661035	(47) 20.08.2014
(97) EP 2578455	(47) 20.08.2014	(97) EP 2599881	(47) 20.08.2014	(97) EP 2627656	(47) 20.08.2014	(97) EP 2661801	(47) 20.08.2014
(97) EP 2579610	(47) 20.08.2014	(97) EP 2599938	(47) 20.08.2014	(97) EP 2628216	(47) 20.08.2014	(97) EP 2662251	(47) 20.08.2014
(97) EP 2580429	(47) 20.08.2014	(97) EP 2599945	(47) 20.08.2014	(97) EP 2629290	(47) 20.08.2014	(97) EP 2663588	(47) 20.08.2014
(97) EP 2580747	(47) 20.08.2014	(97) EP 2601107	(47) 20.08.2014	(97) EP 2629422	(47) 20.08.2014	(97) EP 2665420	(47) 20.08.2014
(97) EP 2581493	(47) 20.08.2014	(97) EP 2605249	(47) 20.08.2014	(97) EP 2629489	(47) 20.08.2014	(97) EP 2665610	(47) 20.08.2014
(97) EP 2581896	(47) 20.08.2014	(97) EP 2605632	(47) 20.08.2014	(97) EP 2629686	(47) 20.08.2014	(97) EP 2666604	(47) 20.08.2014
(97) EP 2583104	(47) 20.08.2014	(97) EP 2606265	(47) 20.08.2014	(97) EP 2629768	(47) 20.08.2014	(97) EP 2668440	(47) 20.08.2014
(97) EP 2584550	(47) 20.08.2014	(97) EP 2607042	(47) 20.08.2014	(97) EP 2630722	(47) 20.08.2014	(97) EP 2670700	(47) 20.08.2014
(97) EP 2584643	(47) 20.08.2014	(97) EP 2607238	(47) 20.08.2014	(97) EP 2631017	(47) 20.08.2014	(97) EP 2671826	(47) 20.08.2014
(97) EP 2585375	(47) 20.08.2014	(97) EP 2607407	(47) 20.08.2014	(97) EP 2632275	(47) 20.08.2014	(97) EP 2672135	(47) 20.08.2014
(97) EP 2585438	(47) 20.08.2014	(97) EP 2609222	(47) 20.08.2014	(97) EP 2632632	(47) 20.08.2014	(97) EP 2672283	(47) 20.08.2014
(97) EP 2585703	(47) 20.08.2014	(97) EP 2609839	(47) 20.08.2014	(97) EP 2632691	(47) 20.08.2014	(97) EP 2674769	(47) 20.08.2014
(97) EP 2586052	(47) 20.08.2014	(97) EP 2610496	(47) 20.08.2014	(97) EP 2632748	(47) 20.08.2014	(97) EP 2679988	(47) 20.08.2014
(97) EP 2586371	(47) 20.08.2014	(97) EP 2611103	(47) 20.08.2014	(97) EP 2632838	(47) 20.08.2014	(97) EP 2680519	(47) 20.08.2014
(97) EP 2586621	(47) 20.08.2014	(97) EP 2611557	(47) 20.08.2014	(97) EP 2632975	(47) 20.08.2014	(97) EP 2699422	(47) 20.08.2014
(97) EP 2587671	(47) 20.08.2014	(97) EP 2611676	(47) 20.08.2014	(97) EP 2633169	(47) 20.08.2014	(97) EP 2704178	(47) 20.08.2014
(97) EP 2587955	(47) 20.08.2014	(97) EP 2611696	(47) 20.08.2014	(97) EP 2633179	(47) 20.08.2014	(97) EP 2711608	(47) 20.08.2014
(97) EP 2588247	(47) 20.08.2014	(97) EP 2612040	(47) 20.08.2014	(97) EP 2633331	(47) 20.08.2014	(97) EP 2715739	(47) 20.08.2014
(97) EP 2588806	(47) 20.08.2014	(97) EP 2612081	(47) 20.08.2014	(97) EP 2633417	(47) 20.08.2014		

Zveřejněné překlady evropských patentových spisů

U následujících udělených evropských patentů s účinkem pro Českou republiku byl majitelem předložen překlad patentového spisu do českého jazyka (§ 35c odst. 2 až 4 zákona č. 527/1990 Sb., v platném znění). Údaje jsou řazeny vzestupně podle čísel evropských patentů.

(97) EP 1492677		(31) 05.04.2002
(47) 14.05.2014		(33) DE
(97) 16.10.2003		(86) PCT/EP2003/003481
(51) B42D 15/00	(2006.01)	(87) WO 2003/084765
(96) 03.04.2003		(74) Čermák a spol., JUDr. Karel Čermák, Elišky Peškové 15/735, Praha 5, 15000
(96) 03720417.9		
(73) OVD Kinigram AG, 6301 Zug, CH		
(72) STAUB, René, CH-6332 Hagendorn, CH		(97) EP 1737485
SCHILLING, Andreas, CH-6332 Hagendorn, CH		(47) 07.05.2014
TOMPKIN, Wayne, Robert, CH-5400 Baden, CH		(97) 01.12.2005
(54) Bezpečnostní prvek k odlišení originálu od fotokopie		(51) A61K 39/00
(32) 10216563		(2006.01)
		A61P 35/00
		(2006.01)

A61K 38/17 (2006.01)
(96) 01.04.2005
(96) 05769609.8
(73) Oncothyreon Inc., Seattle, WA 98121, US
(72) LONGENECKER, B., Michael, Edmonton, Alberta T6R 1C8, CA
(54) **Vakcína mucinózního glykoproteinu (MUC-1)**
(32) 558139 P, 576804 P
(31) 01.04.2004, 04.06.2004
(33) US, US
(86) PCT/IB2005/002479
(87) WO 2005/112546
(74) A. Holas & partner, Patentová a známková kancelář, Ing. Mgr. Hana Holasová, Křížová 4, Brno, 60300

(97) **EP 1794111**
(47) 16.07.2014
(97) 30.03.2006
(51) **C07C 45/28** (2006.01)
C07C 49/395 (2006.01)
(96) 23.09.2005
(96) 05794143.7
(73) BASF SE, 67056 Ludwigshafen, DE
(72) TELES, Joaquim, 67166 Otterstadt, DE
RÖSSLER, Beatrice, 67098 Bad Dürkheim, DE
GENGER, Thomas, 67245 Lamsheim, DE
GLASS, Andreas, 67245 Lamsheim, DE
(54) **Způsob výroby cyklopentanonu**
(32) 102004046171
(31) 23.09.2004
(33) DE
(86) PCT/EP2005/010346
(87) WO 2006/032532
(74) Společná advokátní kancelář Všetečka Zelený Švorčík Kalenský a partneři, JUDr. Petr Kalenský, Hálkova 2, Praha 2, 12000

(97) **EP 1888294**
(47) 07.05.2014
(97) 30.11.2006
(51) **B23K 35/30** (2006.01)
B23K 1/00 (2006.01)
B23K 1/008 (2006.01)
B23K 1/19 (2006.01)
(96) 24.05.2006
(96) 06747812.3
(73) Alfa Laval Corporate AB, 221 00 Lund, SE
(72) SJÖDIN, Per, S-223 61 Lund, SE
RASSMUS, Jens, S-215 67 Malmö, SE
(54) **Způsob pájení výrobků z nerezové oceli**
(32) 0501199, 0501198
(31) 26.05.2005, 26.05.2005
(33) SE, SE
(86) PCT/SE2006/000618
(87) WO 2006/126953
(74) INPARTNERS GROUP, Ing. Ivan Lukšiček, Lidická 51, Brno, 60200

(97) **EP 1931645**
(47) 16.07.2014
(97) 19.04.2007
(51) **C07D 241/44** (2006.01)
C07D 401/12 (2006.01)
C07D 403/12 (2006.01)
C07D 407/12 (2006.01)
C07D 409/12 (2006.01)
C07D 413/12 (2006.01)
C07D 417/12 (2006.01)
A61K 31/498 (2006.01)
A61K 31/4985 (2006.01)
A61P 35/00 (2006.01)
(96) 09.10.2006
(96) 06836252.4
(73) Exelixis, Inc., South San Francisco, CA 94080, US
(72) BAJJALIEH, William, San Francisco, CA 94116, US
CANNE BANNEN, Lynne, 36 Lafayette, California 94549, US
BROWN, S., David, San Carlos, CA 94070, US
KEARNEY, Patrick, San Francisco, CA 94110, US
MAC, Morrison, B., San Francisco, CA 94116, US

MARLOWE, Charles, K., Emerald Hills, CA 94062, US
NUSS, John, M., Danville, CA 94506, US
TESFAI, Zerom, Castro Valley, CA 94552, US
WANG, Yong, Foster City, California 94404, US
XU, Wei, Danville, CA 94526, US
(54) **Inhibitory fosfatidylinositol 3-kinázy a způsoby jejich použití**
(32) 724570 P, 812690 P
(31) 07.10.2005, 08.06.2006
(33) US, US
(86) PCT/US2006/039574
(87) WO 2007/044729
(74) Traplová Hakr Kubát, advokátní a patentová kancelář, Ing. Jan Kubát, Přístavní 24, Praha 7, 17000

(97) **EP 1941026**
(47) 04.06.2014
(97) 03.05.2007
(51) **C12N 5/071** (2010.01)
(96) 24.10.2006
(96) 06844211.0
(73) Wyeth LLC, New York, NY 10017-5755, US
LUAN, Yen-Tung, Chelmsford, MA 01824, US
WANG, Wenge, North Chelmsford, MA 01863, US
THODAY, Paul, Sterling, MA 01564, US
DRAPEAU, Denis, Salem, NH 03079, US
CHOU, Judy, Lexington, MA 02421, US
(54) **Způsoby produkce proteinu použitím sloučenin proti stárnutí**
(32) 729573 P
(31) 24.10.2005
(33) US
(86) PCT/US2006/041256
(87) WO 2007/050498
(74) Společná advokátní kancelář Všetečka Zelený Švorčík Kalenský a partneři, JUDr. Pavel Zelený, Hálkova 2, Praha 2, 12000

(97) **EP 1997809**
(47) 14.05.2014
(97) 03.12.2008
(51) **C07D 231/56** (2006.01)
C07D 261/20 (2006.01)
C07D 413/12 (2006.01)
C07D 471/04 (2006.01)
A61K 31/416 (2006.01)
A61K 31/4162 (2006.01)
A61K 31/42 (2006.01)
(96) 25.02.2004
(96) 08164856.0
(73) Array Biopharma Inc., Boulder, CO 80301, US
(72) Munson, Mark, Louisville, CO 80027, US
Mareska, David, A., Longmont, CO 80503, US
Kim, Youngboo, Boulder, CO 30301, US
Groneberg, Robert, Boulder, CO 80304, US
Rizzi, James, Longmont, CO 80503, US
Rodriguez, Martha, Superior, CO 80027, US
Kim, Ganghyeok, Superior, CO 80027, US
Vigers, Guy, Boulder, CO 80304, US
Rao, Chang, Waltham, MA 02451, US
Balachari, Devan, Boulder, CO 80301, US
Harvey, Darren, Westminster, CO 80031, US
(54) **Inhibitory p38 a způsoby jejich použití**
(32) 378164, 688849
(31) 03.03.2003, 15.10.2003
(33) US, US
(74) Traplová Hakr Kubát, advokátní a patentová kancelář, Ing. Jan Kubát, Přístavní 24, Praha 7, 17000

(97) **EP 2011837**
(47) 07.05.2014
(97) 08.11.2007
(51) **C09D 4/02** (2006.01)
B32B 27/30 (2006.01)
C09D 7/12 (2006.01)
C09D 175/04 (2006.01)
C08G 18/42 (2006.01)
C09D 175/16 (2006.01)
C08G 18/67 (2006.01)

- (96) 09.04.2007
(96) 07741265.8
(73) Mitsubishi Rayon Co., Ltd., Tokyo 100-8253, JP
(72) ODAKA, Kazuyoshi, Toyohashi-shi, Aichi 440-8601, JP
FURUKAWA, Koji, Toyohashi-shi, Aichi 440-8601, JP
SATO, Hiroyuki, Toyohashi-shi, Aichi 440-8601, JP
(54) **Povlaková kompozice vytvrditelná účinnými energetickými paprsky, tvářený výrobek s vytvrzeným povlakovým filmem z kompozice**
(32) 2006120519, 2006123650
(31) 25.04.2006, 27.04.2006
(33) JP, JP
(86) PCT/JP2007/057829
(87) WO 2007/125746
(74) ROTT, RŮŽIČKA & GUTTMANN Patentová, známková a advokátní kancelář, Ing. Jana Fuchsová, Vinohradská 37, Praha 2, 12000
-
- (97) **EP 2024148**
(47) 14.05.2014
(97) 29.11.2007
(51) **B26D 1/08** (2006.01)
B26D 5/18 (2006.01)
B26D 5/12 (2006.01)
(96) 14.05.2007
(96) 07725180.9
(73) P.E. Labellers S.p.A., 46047 Porto Mantovano (MN), IT
(72) BALLAROTTI, Mario, 46045 Marmirolo, IT
(54) **Zařízení pro řezání pásky vyrobené z papíru, plastu nebo podobného materiálu**
(32) MN20060040
(31) 19.05.2006
(33) IT
(86) PCT/EP2007/004261
(87) WO 2007/134745
(74) Rott, Růžička & Guttmann Patentové, známkové a advokátní kanceláře, JUDr. Ing. Miloslav Hainz, Vinohradská 37/938, Praha 2, 12000
-
- (97) **EP 2041138**
(47) 25.06.2014
(97) 10.01.2008
(51) **C07D 487/04** (2006.01)
A61K 31/53 (2006.01)
A61P 35/00 (2006.01)
A61P 25/00 (2006.01)
C07D 519/00 (2006.01)
(96) 03.07.2007
(96) 07799265.9
(73) Bristol-Myers Squibb Company, Princeton, NJ 08543-4000, US
(72) MASTALERZ, Harold, Wallingford, Connecticut 06492, US
WITTMAN, Mark D., Wallingford, Connecticut 06492, US
ZIMMERMANN, Kurt, Wallingford, Connecticut 06492, US
SAULNIER, Mark G., Wallingford, Connecticut 06492, US
VELAPARTHI, Upender, Wallingford, Connecticut 06492, US
VYAS, Dolatrai M., Wallingford, Connecticut 06492, US
ZHANG, Guifen, Wallingford, Connecticut 06492, US
JOHNSON, Walter Lewis, Wallingford, Connecticut 06492, US
FRENNESSON, David B., Wallingford, Connecticut 06492, US
SANG, Xiaopeng, Wallingford, Connecticut 06492, US
LIU, Peiying, Wallingford, Connecticut 06492, US
LANGLEY, David R., Wallingford, Connecticut 06492, US
(54) **Pyrolotriazinové inhibitory kinázy**
(32) 819171 P
(31) 07.07.2006
(33) US
(86) PCT/US2007/072697
(87) WO 2008/005956
(74) PATENTSERVIS Praha a.s., Na Podkovce 281/10, Praha 4, 14700
-
- (97) **EP 2152290**
(47) 04.06.2014
(97) 06.11.2008
(51) **A61K 38/10** (2006.01)
(96) 30.04.2008
(96) 08747188.4
(73) GlaxoSmithKline LLC, Wilmington, Delaware 19808, US
(72) PATEL, Bela, Rajiv, King Of Prussia, PA 19406, US
SMITH, Deborah, Durham, NC 27709, US
-
- TOMPSON, Debra, J., Harlow, Essex CM19 5AW, GB
ZIA-AMIRHOSSEINI, Parnian, Thousand Oaks, CA 91320, US
(54) **Způsob pro podávání anti-IL-5 protilátek**
(32) 914833 P, 990715 P
(31) 30.04.2007, 28.11.2007
(33) US, US
(86) PCT/US2008/062015
(87) WO 2008/134721
(74) KOREJZOVÁ & SPOL., v.o.s., JUDr. Petra Korejzová, Korunní 810/104 E, Praha 10, 10100
-
- (97) **EP 2167421**
(47) 30.04.2014
(97) 22.01.2009
(51) **C01B 11/02** (2006.01)
(96) 11.07.2008
(96) 08786054.0
(73) Akzo Nobel N.V., 6824 BM Arnhem, NL
(72) SOKOL, John, C., Kennesaw, GA 30152, US
BURKE, Michael, Cumming, GA 30040, US
(54) **Způsob výroby oxidu chloričitého**
(32) 929828 P, 07114699
(31) 13.07.2007, 21.08.2007
(33) US, EP
(86) PCT/EP2008/059052
(87) WO 2009/010456
(74) Rott, Růžička & Guttmann Patentová, známková a advokátní kancelář, Ing. Václav Krmenčík, Vinohradská 37, Praha, 12000
-
- (97) **EP 2188085**
(47) 21.05.2014
(97) 05.03.2009
(51) **B23C 5/20** (2006.01)
B23C 5/06 (2006.01)
(96) 30.08.2007
(96) 07793764.7
(73) TaeguTec Ltd., Dalseong-gun, Daegu 711-865, KR
(72) CHOI, Chang Hee, Dalseong-gun Daegu 711-865, KR
PARK, Chang Gyu, Dalseong-gun Daegu 711-865, KR
(54) **Rezná vložka**
(32) 20070087151
(31) 29.08.2007
(33) KR
(86) PCT/KR2007/004182
(87) WO 2009/028748
(74) Čermák a spol., JUDr. Karel Čermák, Elišky Peškové 15/735, Praha 5, 15000
-
- (97) **EP 2205770**
(47) 04.06.2014
(97) 09.04.2009
(51) **B23K 35/00** (2006.01)
C21D 6/00 (2006.01)
C22C 38/00 (2006.01)
C22C 38/44 (2006.01)
C21D 9/04 (2006.01)
(96) 22.09.2008
(96) 08799927.2
(73) voestalpine Weichensysteme GmbH, 8740 Zeltweg, AT
voestalpine VAE GmbH, 1010 Wien, AT
(72) BLUMAUER, Johannes, A-8740 Zeltweg, AT
(54) **Použití mezikusu pro spojování tvarovaného tělesa z manganové oceli s uhlíkatou ocelí, zejména odlitku srdcovky**
(32) 15842007
(31) 05.10.2007
(33) AT
(86) PCT/AT2008/000338
(87) WO 2009/043068
(74) PATENTSERVIS Praha a.s., Na Podkovce 281/10, Praha 4, 14700
-
- (97) **EP 2212396**
(47) 07.05.2014
(97) 14.05.2009
(51) **C09J 171/02** (2006.01)
C09J 175/04 (2006.01)
C09K 3/10 (2006.01)

	<i>C03C 27/10</i>	(2006.01)			
	<i>C08K 3/00</i>	(2006.01)			
	<i>C08K 5/10</i>	(2006.01)			
	<i>C08K 9/04</i>	(2006.01)			
	<i>C08K 5/105</i>	(2006.01)			
(96)	07.11.2008				
(96)	08846227.0				
(73)	Tremco Illbruck International GmbH, 51149 Cologne, DE				
(72)	HUDSON, John, Michael, Bucks HP12 4DD, GB BRAMWELL, Mark, John, Surrey KT15 1NL, GB O'KELLY, Christopher, David, Bucks HP13 7JT, GB BROOKS, Rodney, Ralph, Berkshire RG40 1WF, GB				
(54)	Tmely pro izolační skla				
(32)	0721958				
(31)	08.11.2007				
(33)	GB				
(86)	PCT/GB2008/003747				
(87)	WO 2009/060199				
(74)	Společná advokátní kancelář Vsetečka Zelený Švorčík Kalenský a partneři, JUDr. Michal Havlík, Hálkova 2, Praha 2, 12000				
(97)	EP 2218609				
(47)	07.05.2014				
(97)	18.08.2010				
(51)	<i>B60N 2/07</i>	(2006.01)			
(96)	22.03.2006				
(96)	10163339.4				
(73)	Brose Fahrzeugteile GmbH & Co. KG, Coburg, 96403 Coburg, DE				
(72)	Suck, Wolfgang, 96450 Coburg, DE Rückel, Daniel, 97653 Bischofsheim, DE Klopp, Marcus, 96450 Coburg, DE Macht, Alwin, 96250 Ebensfeld, DE Peitz, Bernward, 96450 Coburg, DE Schrimpl, Bernhard, 96450 Coburg, DE Kröner, Gregor, 96120 Bischberg, DE Hofmann, Jochen, 96257 Marktgraitz, DE				
(54)	Podélné vedení pro sedadlo motorového vozidla				
(32)	102005015650				
(31)	05.04.2005				
(33)	DE				
(74)	Společná advokátní kancelář Vsetečka Zelený Švorčík Kalenský a partneři, JUDr. Michal Havlík, Hálkova 2, Praha 2, 12000				
(97)	EP 2231700				
(47)	07.05.2014				
(97)	23.07.2009				
(51)	<i>C07K 14/44</i>	(2006.01)			
	<i>A61K 39/008</i>	(2006.01)			
	<i>A61K 39/00</i>	(2006.01)			
(96)	14.01.2009				
(96)	09701571.3				
(73)	Laboratorios LETI, S.L. Unipersonal, 08038 Barcelona, ES				
(72)	ÁLVAREZ, Manuel Soto, E-28916 Madrid, ES ABANADES, Daniel Ruiz, E-28006 Madrid, ES BEDATE, Carlos Alonso, E-28015 Madrid, ES				
(54)	Vakcína obsahující ribozomální proteinový extrakt (RPE) a eventuálně Th1 podporující adjuvans				
(32)	08100634, 21928 P				
(31)	18.01.2008, 18.01.2008				
(33)	EP, US				
(86)	PCT/EP2009/050334				
(87)	WO 2009/090175				
(74)	Společná advokátní kancelář Vsetečka Zelený Švorčík Kalenský a partneři, JUDr. Michal Havlík, Hálkova 2, Praha 2, 12000				
(97)	EP 2258871				
(47)	14.05.2014				
(97)	08.12.2010				
(51)	<i>C12Q 1/68</i>	(2006.01)			
(96)	18.01.2008				
(96)	10156846.7				
(73)	Epigenomics AG, 10178 Berlin, DE				
(72)	Liebenberg, Volker, 14050 Berlin, DE Distler, Jürgen, 12163 Berlin, DE Lewin, Jörn, 10115 Berlin, DE Model, Fabian, 12683 Berlin, DE				
(97)	EP 2276429				
(47)	12.03.2014				
(97)	08.10.2009				
(51)	<i>A61F 2/78</i>	(2006.01)			
(96)	19.01.2009				
(96)	09728953.2				
(73)	Orthodynamics GmbH, 23556 Lübeck, DE				
(72)	GRUNDEI, Hans, 23558 Lübeck, DE				
(54)	Přechodový adaptér				
(32)	102008000977				
(31)	03.04.2008				
(33)	DE				
(86)	PCT/EP2009/050552				
(87)	WO 2009/121636				
(74)	Společná advokátní kancelář Vsetečka Zelený Švorčík Kalenský a partneři, JUDr. Michal Havlík, Hálkova 2, Praha 2, 12000				
(97)	EP 2277417				
(47)	21.05.2014				
(97)	26.01.2011				
(51)	<i>A47J 27/09</i>	(2006.01)			
(96)	19.07.2010				
(96)	10305794.9				
(73)	SEB S.A., 69130 Écully, FR				
(72)	Cohade, Guillaume, 21000 Dijon, FR Chameroy, Eric, 21260 Véronnes, FR				
(54)	Člen pro vypouštění páry pro přístroj pro vaření a přístroj pro vaření vybavený takovýmto členem				
(32)	0955131				
(31)	22.07.2009				
(33)	FR				
(74)	Společná advokátní kancelář Vsetečka Zelený Švorčík Kalenský a partneři, JUDr. Michal Havlík, Hálkova 2, Praha 2, 12000				
(97)	EP 2289707				
(47)	07.05.2014				
(97)	02.03.2011				
(51)	<i>B42D 15/00</i>	(2006.01)			
	<i>B42D 25/00</i>	(2014.01)			
	<i>G07D 7/12</i>	(2006.01)			
	<i>G03H 1/02</i>	(2006.01)			
(96)	03.04.2003				
(96)	10175428.1				
(73)	De La Rue International Limited, Basingstoke, Hampshire RG22 4BS, GB				
(72)	Holmes, Brian William, Fleet Hampshire GU51 5HZ, GB				
(54)	Opticky proměnné bezpečnostní zařízení a způsob				
(32)	0207750, 0210787				
(31)	03.04.2002, 10.05.2002				
(33)	GB, GB				
(74)	Společná advokátní kancelář Vsetečka Zelený Švorčík Kalenský a partneři, JUDr. Michal Havlík, Hálkova 2, Praha 2, 12000				
(97)	EP 2291998				
(47)	07.05.2014				
(97)	05.11.2009				
(51)	<i>H04N 5/00</i>	(2011.01)			
	<i>H04N 5/445</i>	(2011.01)			
	<i>H04N 5/765</i>	(2006.01)			
	<i>H04N 5/44</i>	(2011.01)			
	<i>G06F 3/0486</i>	(2013.01)			
	<i>H04N 21/436</i>	(2011.01)			
	<i>H04N 21/431</i>	(2011.01)			
	<i>H04N 21/44</i>	(2011.01)			
	<i>H04N 21/41</i>	(2011.01)			
	<i>H04N 21/472</i>	(2011.01)			
	<i>G06F 3/0488</i>	(2013.01)			
	<i>H04N 21/443</i>	(2011.01)			

- (96) 01.05.2009
(96) 09739226.0
(73) Savant Systems LLC., Osterville, MA 02655, US
(72) BONCZEK, Bryan, S. c/o Savant Systems, LLC, Osterville MA 02655, US
SILVA, Michael, C., East Sandwich MA 02537, US
MADONNA, Robert, P., Osterville MA 02655, US
(54) **Dotykový displej s videosignálem pro programovatelný multimediální ovladač**
(32) 126311 P
(31) 02.05.2008
(33) US
(86) PCT/US2009/002690
(87) WO 2009/134423
(74) FISCHER & PARTNER Intellectual Property s.r.o., Na Hrobcí 294/5, Praha 2, 12800

- (97) **EP 2311510**
(47) 21.05.2014
(97) 20.04.2011
(51) **A61M 5/20** (2006.01)
A61M 5/24 (2006.01)
A61M 5/31 (2006.01)
A61M 5/32 (2006.01)
(96) 04.08.2005
(96) 10194414.8
(73) Meridian Medical Technologies, Inc., Columbia, MD 21046, US
(72) Young, Matthew E., Over Cambs, CB4 5TY, GB
Raven, Sophie R., Swavesey Cambs, CB4 5TT, GB
Hurlstone, Christopher J., Newport, Essex CB11 3TN, GB
Rochford, Craig M., Foxcotte, Andover Hants, SP10 4AB, GB
Mathews, Colin J., Godmanchester Huntingdon, PE29 2WA, GB
Hill, Robert L., Abingdon, MD 21009, US
Wilmot, John G., Mount Airy, MD 21771, US
(54) **Automatický injektor**
(32) 599054 P, 95664
(31) 06.08.2004, 01.04.2005
(33) US, US
(74) Čermák a spol., JUDr. Karel Čermák, Elišky Peškové 735/15, Praha 5, 15000

- (97) **EP 2323775**
(47) 23.04.2014
(97) 25.02.2010
(51) **B29C 47/00** (2006.01)
B29C 47/02 (2006.01)
B05C 5/02 (2006.01)
B29C 47/14 (2006.01)
(96) 14.08.2009
(96) 09781875.1
(73) FMP Technology GmbH Fluid Measurements & Projects, 91058 Erlangen, DE
(72) DURST, Franz, 91094 Langensendelbach, DE
ÜNSAL, Bülent, 06170 Yenimahalle, TR
(54) **Nanášecí zařízení k nanášení povlaku kapalně vrstvy na podklad**
(32) 102008041423
(31) 21.08.2008
(33) DE
(86) PCT/EP2009/060575
(87) WO 2010/020594
(74) Společná advokátní kancelář Všetečka Zelený Švorčík Kalenský a partneři, JUDr. Michal Havlík, Hálkova 2, Praha 2, 12000

- (97) **EP 2324126**
(47) 23.04.2014
(97) 18.02.2010
(51) **C12Q 1/68** (2006.01)
(96) 11.08.2009
(96) 09807152.5
(73) Zinfandel Pharmaceuticals, Inc., Durham, NC 27708, US
(72) ROSES, Allen D., Chapel Hill, NC 27517, US
(54) **Způsob určení rizikových faktorů Alzheimerovy choroby**
(32) 88203 P, 186673 P, 224647 P
(31) 12.08.2008, 12.06.2009, 10.07.2009
(33) US, US, US

- (86) PCT/US2009/053373
(87) WO 2010/019550
(74) RNDr. Naděžda Nowaková, Doninská 2390, Praha 9, 19016
(97) **EP 2334940**
(47) 07.05.2014
(97) 15.04.2010
(51) **F16C 23/06** (2006.01)
F16C 35/073 (2006.01)
F16J 15/43 (2006.01)
(96) 08.10.2009
(96) 09737301.3
(73) Rigaku Innovative Technologies, Inc., Auburn Hills, MI 48326, US
(72) MAHONEY, David, G., Londonderry NH 03053, US
HELGELAND, Walter, Charlton, MA01507, US
(54) **Magnetické tekutinové ucpávky s centrováním ložiska a hřídele stlačitelným prvem**
(32) 104181 P
(31) 09.10.2008
(33) US
(86) PCT/US2009/060000
(87) WO 2010/042718
(74) Rott, Růžička & Guttman Patentové, známkové a advokátní kanceláře, Ing. Ivana Menšíková, Vinohradská 37/938, Praha 2, 12000

- (97) **EP 2338658**
(47) 11.06.2014
(97) 29.06.2011
(51) **B29C 45/16** (2006.01)
F16L 5/02 (2006.01)
(96) 23.12.2009
(96) 09015990.6
(73) Hauff-Technik GmbH & Co. KG, 89568 Hermaringen, DE
(72) Heck, Martin, 89447 Zöschingen, DE
Kurz, Ralf, 89537 Giengen, DE
(54) **Způsob výroby a použití těsnicího obalu**
(74) Pavel Reichel & kol., Pavel Reichel, Záhřebská 30, Praha 2, 12000

- (97) **EP 2345114**
(47) 12.03.2014
(97) 14.05.2010
(51) **H01R 13/637** (2006.01)
(96) 12.10.2009
(96) 09736407.9
(73) Auto-Kabel Management GmbH, 79688 Hausen i.W., DE
(72) MÄCKEL, Rainer, 53639 Königswinter, DE
SCHULZ, Thomas, 72669 Unterensingen, DE
(54) **Zásuvkové spojení**
(32) 102008055904
(31) 05.11.2008
(33) DE
(86) PCT/EP2009/063231
(87) WO 2010/052094
(74) Čermák a spol., JUDr. Karel Čermák, Elišky Peškové 15/735, Praha 5, 15000

- (97) **EP 2357373**
(47) 02.04.2014
(97) 17.08.2011
(51) **F16C 29/02** (2006.01)
F16C 29/08 (2006.01)
(96) 19.06.2008
(96) 11165135.2
(73) Schaeffler Technologies GmbH & Co. KG, 91074 Herzogenaurach, DE
(72) Peschke, Harald, 90587, Veitsbrunn, DE
Bauer, Wolfgang, 66292, Riegelsberg, DE
Gietl, Thomas, 91257, Pegnitz, DE
(54) **Těsnění pro hydrostatické lineární vedení**
(32) 102007030883
(31) 03.07.2007
(33) DE
(74) TRAPLOVÁ HAKR KUBÁT Advokátní a patentová kancelář, Ing. Eduard Hakr, Přístavní 24, Praha 7, 17000

- (97) **EP 2358858**
(47) 07.05.2014

(97) 03.06.2010
(51) **CIID 3/386** (2006.01)
(96) 16.11.2009
(96) 09756715.0
(73) Henkel AG & Co. KGaA, 40589 Düsseldorf, DE
(72) SIEGERT, Petra, 42781 Haan, DE
SPITZ, Astrid, 47441 Moers, DE
MAURER, Karl-Heinz, 40699 Erkrath, DE
(54) **Detergenty a čisticí prostředky obsahující proteázy z *Bacillus pumilus***
(32) 102008059447
(31) 27.11.2008
(33) DE
(86) PCT/EP2009/065200
(87) WO 2010/060821
(74) KOREJZOVÁ & SPOL., v.o.s., JUDr. Petra Korejzová, Korunní 810/104 E, Praha 10, 10100

(97) **EP 2371191**
(47) 07.05.2014
(97) 05.10.2011
(51) **A01B 49/02** (2006.01)
A01B 33/08 (2006.01)
(96) 30.03.2011
(96) 11002604.4
(73) Lemken GmbH & Co. KG, 46519 Alpen, DE
(72) Gebbeken, Martin, 46519 Alpen, DE
Werries, Dieter, 46519 Alpen, DE
Peassens, Christian, 47665 Issum, DE
Lukas, Thomas, 48683 Ahaus Wülfen, DE
Geraats, Marcel, 41334 Nettetel, DE
Berendsen, Mark, 7044 AJ Lengel, NL
(54) **Zařízení pro obdělávání půdy, které je namontované, nebo zavěšené na traktor**
(32) 102010013406
(31) 30.03.2010
(33) DE
(74) Společná advokátní kancelář Všetečka Zelený Švorčík Kalenský a partneři, JUDr. Otakar Švorčík, Hálkova 2, Praha 2, 12000

(97) **EP 2376597**
(47) 05.03.2014
(97) 17.06.2010
(51) **C10G 1/00** (2006.01)
C10G 1/10 (2006.01)
C10J 3/57 (2006.01)
(96) 18.03.2009
(96) 09776448.4
(73) Von Hertzberg, Patrick, 14469 Potsdam, DE
Müller, Thomas, 01129 Dresden, DE
(72) MÜLLER, Thomas, 01129 Dresden, DE
(54) **Způsob zpracování odpadů**
(32) 102008055508
(31) 11.12.2008
(33) DE
(86) PCT/EP2009/001991
(87) WO 2010/066309
(74) KOREJZOVÁ & SPOL., v.o.s., JUDr. Petra Korejzová, Korunní 810/104E, Praha 10 - Vinohrady, 10100

(97) **EP 2378864**
(47) 30.04.2014
(97) 27.05.2010
(51) **A01K 31/20** (2006.01)
(96) 02.10.2009
(96) 09783714.0
(73) Biomass Heating Solutions Limited, Ballagh, County Limerick, IE
(72) O'CONNOR, John, County Limerick, IE
(54) **Způsob chovu drůbeže**
(32) 20080927
(31) 20.11.2008
(33) IE
(86) PCT/EP2009/062863
(87) WO 2010/057715
(74) Společná advokátní kancelář Všetečka Zelený Švorčík Kalenský a partneři, JUDr. Michal Havlík, Hálkova 2, Praha 2, 12000

(97) **EP 2394578**
(47) 07.05.2014
(97) 14.12.2011
(51) **A61B 5/1495** (2006.01)
A61B 5/00 (2006.01)
(96) 09.06.2011
(96) 11169251.3
(73) Biosense Webster (Israel), Ltd., Yokneam 20692, IL
(72) Govari, Assaf, 34400 Haifa, IL
Altmann, Andres Claudio, 34757 Haifa, IL
Ephrath, Yaron, 35170 Karkur, IL
(54) **Váhový kalibrační systém pro katetr citlivý na tlak**
(32) 797693
(31) 10.06.2010
(33) US
(74) Společná advokátní kancelář Všetečka Zelený Švorčík Kalenský a partneři, JUDr. Michal Havlík, Hálkova 2, Praha 2, 12000

(97) **EP 2394783**
(47) 19.03.2014
(97) 14.12.2011
(51) **B24B 5/22** (2006.01)
B24B 5/30 (2006.01)
B24B 5/307 (2006.01)
(96) 14.06.2010
(96) 10405115.6
(73) Tschudin, Urs, 2540 Grenchen, CH
(72) Tschudin, Urs, 2540 Grenchen, CH
Sedlacek, Libor, Dr., 2540 Grenchen, CH
(54) **Bezhrtá bruska na válcové plochy a způsob k bezhrtému broušení s výškově nastavitelným unášecím kotoučem**
(74) Společná advokátní kancelář Všetečka Zelený Švorčík Kalenský a partneři, JUDr. Michal Havlík, Hálkova 2, Praha 2, 12000

(97) **EP 2403845**
(47) 30.04.2014
(97) 10.09.2010
(51) **C07D 401/04** (2006.01)
A61K 31/45 (2006.01)
(96) 01.03.2010
(96) 10707950.1
(73) Generics [UK] Limited, Potters Bar Hertfordshire EN6 1AG, GB
(72) GORE, Vinayak Govind, District Raigad Maharashtra 410208, IN
SHUKLA, Vinay Kumar, District Raigad Maharashtra 410208, IN
BHANDARI, Shreyas Shrikant, District Raigad Maharashtra 410208, IN
HASBE, Suresh, District Raigad Maharashtra 410208, IN
(54) **Zlepšený způsob**
(32) KO03832009, KO04632009
(31) 02.03.2009, 16.03.2009
(33) IN, IN
(86) PCT/GB2010/050352
(87) WO 2010/100476
(74) Společná advokátní kancelář Všetečka Zelený Švorčík Kalenský a partneři, JUDr. Michal Havlík, Hálkova 2, Praha 2, 12000

(97) **EP 2411251**
(47) 05.03.2014
(97) 30.09.2010
(51) **B60S 1/16** (2006.01)
B60S 1/26 (2006.01)
(96) 22.03.2010
(96) 10720530.4
(73) Valeo Systèmes d'Essuyage, 78321 La Verrière, FR
(72) STEFANI, Siegfried, 71739 Oberriexingen, DE
(54) **Elektromotorový pomocný pohon, zejména pohon stěračů**
(32) 102009014312
(31) 25.03.2009
(33) DE
(86) PCT/EP2010/001783
(87) WO 2010/108645
(74) Společná advokátní kancelář Všetečka Zelený Švorčík Kalenský a partneři, JUDr. Michal Havlík, Hálkova 2, Praha 2, 12000

(97) **EP 2421858**
(47) 30.04.2014
(97) 28.10.2010

- (51) **C07D 409/06** (2006.01)
A61K 31/5415 (2006.01)
A61P 31/00 (2006.01)
(96) 20.04.2010
(96) 10713994.1
(73) BKG Pharma ApS, 2920 Charlottenlund, DK
(72) GIWERCAN, Birgit, Kjældgaard, DK-2920 Charlottenlund, DK
(54) **Deriváty thioxanteru pro léčení infekčních chorob**
(32) 09158229, 202918 P
(31) 20.04.2009, 20.04.2009
(33) EP, US
(86) PCT/EP2010/055176
(87) WO 2010/122012
(74) Společná advokátní kancelář Všetečka Zelený Švorčík Kalenský a partneři, JUDr. Michal Havlík, Hálkova 2, Praha 2, 12000
-
- (97) **EP 2422431**
(47) 07.05.2014
(97) 28.10.2010
(51) **H02K 11/00** (2006.01)
(96) 19.04.2010
(96) 10713990.9
(73) ALSTOM Renewable Technologies, 38100 Grenoble, FR
(72) SCHWERY, Alexander, CH-5024 Küttigen, CH
CIFYILDIZ, Serdar, CH-8400 Winterthur, CH
SCHMID, Matthias, CH-5413 Birmenstorf, CH
(54) **Elektrický stroj s rotorem a zařízením pro kontrolu vzduchové mezery mezi rotorem a statorem**
(32) 102009018553, 102009037990
(31) 24.04.2009, 20.08.2009
(33) DE, DE
(86) PCT/EP2010/055132
(87) WO 2010/121992
(74) Traplová Hakr Kubát, advokátní a patentová kancelář, Ing. Eduard Hakr, Přístavní 24, Praha 7, 17000
-
- (97) **EP 2425966**
(47) 07.05.2014
(97) 07.03.2012
(51) **B32B 7/00** (2006.01)
G02B 5/30 (2006.01)
(96) 02.09.2011
(96) 11179963.1
(73) Nitto Denko Corporation, Ibaraki-shi, Osaka 567-8680, JP
(72) Goto, Shusaku, Ibaraki-shi, Osaka 5678680, JP
Miyatake, Minoru, Ibaraki-shi, Osaka 5678680, JP
Mori, Tomohiro, Ibaraki-shi, Osaka 5678680, JP
Kamijo, Takashi, Ibaraki-shi, Osaka 5678680, JP
Nakazono, Takuya, Ibaraki-shi, Osaka 5678680, JP
Kitagawa, Takeharu, Ibaraki-shi, Osaka 5678680, JP
(54) **Role spojitého pásu vrstvené optické fólie a způsob její výroby**
(32) 2010197413, 2011108633
(31) 03.09.2010, 13.05.2011
(33) JP, JP
(74) Společná advokátní kancelář Všetečka Zelený Švorčík Kalenský a partneři, JUDr. Michal Havlík, Hálkova 2, Praha 2, 12000
-
- (97) **EP 2435544**
(47) 30.04.2014
(97) 02.12.2010
(51) **C10M 103/06** (2006.01)
C10N 30/06 (2006.01)
C10N 50/08 (2006.01)
C10N 40/06 (2006.01)
C10N 70/00 (2006.01)
(96) 19.02.2010
(96) 10705810.9
(73) Oerlikon Trading AG, Trübbach, 9477 Trübbach, CH
(72) MOOSBRUGGER, Arno, 6971 Hard, AT
KERSCHBAUMER, Jörg, 6800 Feldkirch, AT
BACHMANN, Theo, 9469 Haag, CH
WALCH, Mario Wolfgang, 9493 Mauren, LI
(54) **Způsob nanášení vysokoteplotního maziva**
(32) 102009022982
(31) 28.05.2009
(33) DE
-
- (86) PCT/EP2010/001061
(87) WO 2010/136088
(74) Čermák a spol., JUDr. Karel Čermák, Elišky Peškové 15/735, Praha 5, 15000
-
- (97) **EP 2438012**
(47) 07.05.2014
(97) 09.12.2010
(51) **C01D 3/26** (2006.01)
C07C 51/367 (2006.01)
C07C 51/487 (2006.01)
(96) 27.05.2010
(96) 10724031.9
(73) Akzo Nobel Chemicals International B.V., 3811 MH Amersfoort, NL
(72) BAKKENES, Hendrikus, Wilhelmus, NL-7328 AP Apeldoorn, NL
BERGEVOET, Roberto, Aloysius, Gerardus, Maria, NL-7037 AP Beek, NL
MEIJER, Johannes, Albertus, Maria, NL-7433 DD Schalkhaar, NL
STEENSMA, Maria, NL-6824 NN Arnhem, NL
(54) **Způsob přípravy kompozice obsahující kyselinu mezovinnou**
(32) 09161723, 183269 P
(31) 02.06.2009, 02.06.2009
(33) EP, US
(86) PCT/EP2010/057287
(87) WO 2010/139588
(74) Rott, Růžička & Guttmann Patentová, známková a advokátní kancelář, Ing. Václav Krmenčík, Vinohradská 37, Praha, 12000
-
- (97) **EP 2440724**
(47) 14.05.2014
(97) 16.12.2010
(51) **E04F 15/02** (2006.01)
F16B 5/00 (2006.01)
(96) 14.06.2010
(96) 10730565.8
(73) Innovations 4 Flooring Holding N.V., Willemstad, CW
(72) PERRA, Antonio, Giuseppe, NL-1861 ES Bergen, NL
(54) **Podlahový panel a podlahová krytina, sestávající z množství těchto podlahových panelů**
(32) 2003019, PCT/NL2009/050540
(31) 12.06.2009, 09.09.2009
(33) NL, NL
(86) PCT/NL2010/050365
(87) WO 2010/143962
(74) Společná advokátní kancelář Všetečka Zelený Švorčík Kalenský a partneři, JUDr. Michal Havlík, Hálkova 2, Praha 2, 12000
-
- (97) **EP 2448940**
(47) 21.05.2014
(97) 06.01.2011
(51) **C07D 487/04** (2006.01)
A61K 31/519 (2006.01)
A61P 35/00 (2006.01)
C07D 239/06 (2006.01)
C07D 239/42 (2006.01)
(96) 01.07.2010
(96) 10742013.5
(73) SANOFI, 75008 Paris, FR
(72) BACQUE, Eric, F-75013 Paris, FR
BROLLO, Maurice, F-75013 Paris, FR
CLAUSS, Annie, F-75013 Paris, FR
EL AHMAD, Youssef, F-75013 Paris, FR
FILOCHE-ROMMÉ, Bruno, F-75013 Paris, FR
HALLEY, Frank, F-75013 Paris, FR
KARLSSON, Karl Andreas, F-75013 Paris, FR
MARCINIÁK, Gilbert, F-75013 Paris, FR
RONAN, Baptiste, F-75013 Paris, FR
SCHIO, Laurent, F-75013 Paris, FR
VIVET, Bertrand, F-75013 Paris, FR
VIVIANI, Fabrice, F-75013 Paris, FR
ZIMMERMANN, André, F-75013 Paris, FR
(54) **Deriváty (6,7,8,9-tetrahydro-pyrimido{1,2-alfa}pyrimidin-4-onu), jejich příprava a farmaceutické použití**
(32) 0903237, 241098 P, 0957069
(31) 02.07.2009, 10.09.2009, 09.10.2009
(33) FR, US, FR

(86) PCT/FR2010/051374
(87) WO 2011/001113
(74) Traplová Hakr Kubát, advokátní a patentová kancelář, Ing. Jan Kubát, Přístavní 24, Praha 7, 17000

(97) **EP 2470526**
(47) 28.05.2014
(97) 03.03.2011
(51) **C07D 401/14** (2006.01)
C07D 403/04 (2006.01)
A61K 31/506 (2006.01)
A61P 35/00 (2006.01)

(96) 27.08.2010
(96) 10748211.9
(73) IRM LLC, Hamilton HM LX, BM
Novartis AG, 4056 Basel, CH
(72) HUANG, Shenlin, San Diego California 92130, US
JIN, Xianming, San Ramon California 94582, US
LIU, Zuosheng, San Diego California 92130, US
POON, Daniel, Piedmont California 94611, US
TELLEW, John, La Jolla California 92037, US
WAN, Yongqin, Irvine California 92606, US
WANG, Xing, San Diego California 92127, US
XIE, Yongping, San Diego California 92129, US
(54) **Sloučeniny a směsi jako inhibitory proteinkinázy**
(32) 238073 P, 313039 P
(31) 28.08.2009, 11.03.2010
(33) US, US
(86) PCT/US2010/046930
(87) WO 2011/025927
(74) KOREJZOVÁ & SPOL., v.o.s., JUDr. Petra Korejzová, Korunní 810/104 E, Praha 10 - Vinohrady, 10100

(97) **EP 2486908**
(47) 21.05.2014
(97) 15.08.2012
(51) **A61G 13/04** (2006.01)
A61G 13/02 (2006.01)
(96) 09.02.2012
(96) 12154695.6
(73) MAQUET GmbH, 76437 Rastatt, DE
(72) Koch, Guido, 76135 Karlsruhe, DE
Revenus, Rolf, 76456 Kuppenheim, DE
(54) **Sloup operačního stolu**
(32) 102011000628
(31) 10.02.2011
(33) DE
(74) KANIA SEDLÁK SMOLA Patentová a známková kancelář, Ing. Veronika Zemanová, Mendlovo nám. 1a, Brno, 60300

(97) **EP 2488420**
(47) 07.05.2014
(97) 21.04.2011
(51) **B65D 71/02** (2006.01)
B65D 71/50 (2006.01)
(96) 18.10.2010
(96) 10768481.3
(73) Kronos AG, 93073 Neutraubling, DE
(72) HARTL, Michael, 83064 Raubling, DE
PERL, Kurt, 83253 Rimsting, DE
(54) **Skupinový přebal několika předmětů nebo nádob a způsob výroby takových přebalů**

(32) 102009044271
(31) 16.10.2009
(33) DE
(86) PCT/EP2010/065638
(87) WO 2011/045440
(74) KOREJZOVÁ & SPOL., v.o.s., JUDr. Petra Korejzová, Korunní 810/104 E, Praha 10, 10100

(97) **EP 2497384**
(47) 30.04.2014
(97) 12.09.2012
(51) **A43B 9/06** (2006.01)

D05B 15/06 (2006.01)
(96) 06.03.2012
(96) 12158280.3
(73) Ciucani Mocassino Machinery S.r.l., 63900 Fermo (FM), IT
(72) Centanni Fiorini, Massimo, 63900 Fermo, IT
(54) **Způsob a šicí stroj pro výrobu polotovaru pro použití při vytváření obuvi**
(32) BO20110113
(31) 09.03.2011
(33) IT
(74) Společná advokátní kancelář Všeťečka Zelený Švorčík Kalenský a partneři, JUDr. Michal Havlík, Hájkova 2, Praha 2, 12000

(97) **EP 2508300**
(47) 21.05.2014
(97) 10.10.2012
(51) **B24B 7/00** (2006.01)
B24B 27/033 (2006.01)
B24B 27/04 (2006.01)
B21B 45/04 (2006.01)
B22D 11/12 (2006.01)
(96) 08.04.2011
(96) 11002956.8
(73) SMS Logistiksysteme GmbH, 57250 Netphen, DE
(72) Hofmann, Karl Robert, 57250 Netphen, DE
(54) **Zařízení k broušení plynule odlévaného výrobku**
(74) Společná advokátní kancelář Všeťečka Zelený Švorčík Kalenský a partneři, JUDr. Michal Havlík, Hájkova 2, Praha 2, 12000

(97) **EP 2508838**
(47) 14.05.2014
(97) 10.10.2012
(51) **F42B 3/103** (2006.01)
F42B 3/195 (2006.01)
F42C 19/06 (2006.01)
H01R 13/20 (2006.01)
(96) 21.02.2012
(96) 12156391.0
(73) Nexter Munitions, 78034 Versailles, FR
(72) Tanguy, Gérard, 18023 Bourges Cedex, FR
Abadie, Jean Luc, 18023 Bourges Cedex, FR
(54) **Rozněcovač, pyrotechnická součástka a způsob výroby takové pyrotechnické součástky**
(32) 1101024
(31) 04.04.2011
(33) FR
(74) Společná advokátní kancelář Všeťečka Zelený Švorčík Kalenský a partneři, JUDr. Michal Havlík, Hájkova 2, Praha 2, 12000

(97) **EP 2516433**
(47) 21.05.2014
(97) 30.06.2011
(51) **C07D 471/04** (2006.01)
C07D 519/00 (2006.01)
A61K 31/437 (2006.01)
A61K 31/4985 (2006.01)
A61P 9/00 (2006.01)
A61P 19/08 (2006.01)
A61P 29/00 (2006.01)
A61P 35/00 (2006.01)
(96) 20.12.2010
(96) 10798683.8
(73) Array Biopharma, Inc., Boulder, CO 80301, US
(72) MARMSATER, Fredrik P., Boulder, Colorado 80305, US
MEDINA, Matthew David, Boulder, Colorado 80301, US
MUNSON, Mark C., Acton, MA 01720, US
BOYS, Mark Laurence, Boulder, Colorado 80301, US
BRADLEY, Michael F., Boulder, Colorado 80301, US
DELISLE, Robert Kirk, Boulder, Colorado 80301, US
HENNING, D. David, Boulder, Colorado 80301, US
KENNEDY, April L., Denver, Colorado 80205, US
RAST, Bryson, Westminster, Colorado 80021, US
RIZZI, James P., Addison, TX 75001, US
RODRIGUEZ, Martha E., Lafayette, Colorado 80026, US
TOPALOV, George T., Pittsburgh, PA 15241, US
ZHAO, Qian, Louisville, Colorado 80027, US

(54) **Substituované N-(1H-indazol-4-yl)imidazo[1,2-A]pyridin-3-karboxamidové sloučeniny jako inhibitory CFMS**
(32) 288729 P
(31) 21.12.2009
(33) US
(86) PCT/US2010/061341
(87) WO 2011/079076
(74) Traplová Hakr Kubát, advokátní a patentová kancelář, Ing. Jan Kubát, Přístavní 24, Praha 7, 17000

(97) **EP 2516765**
(47) 26.03.2014
(97) 21.07.2011
(51) **E04B 9/12** (2006.01)
(96) 20.12.2010
(96) 10799218.2
(73) USG Interiors, LLC, Chicago, IL 60661-3676, US
(72) TEDESCO, Lee M., Shorewood Illinois 60404, US
LEHANE, James J., Jr., McHenry Illinois 60050, US
GULBRANDSEN, Peder J., Aurora Illinois 60503, US

(54) **Seizmická svorka**
(32) 644035
(31) 22.12.2009
(33) US
(86) PCT/US2010/061225
(87) WO 2011/087745
(74) Společná advokátní kancelář Všetěčka Zelený Švorčík Kalenský a partneři, JUDr. Michal Havlík, Hálkova 2, Praha 2, 12000

(97) **EP 2521807**
(47) 26.02.2014
(97) 07.07.2011
(51) **D01F 8/06** (2006.01)
D01F 8/12 (2006.01)
D01F 8/14 (2006.01)
D04H 1/00 (2006.01)
D04H 3/00 (2012.01)
H01M 2/16 (2006.01)

(96) 31.12.2010
(96) 10800897.0
(73) TREVIRA GMBH, 86399 Bobingen, DE
(72) DAHRINGER, Jörg, 86399 Bobingen, DE
BLECH, Bernd, A., 86399 Bobingen, DE
STEFANI, Werner, 86845 Grossaitingen, DE
GRASSER, Werner, 86391 Stadtbergen, DE
DEMIRORS, Mehmet, Pearland TX 77584, US
CLAASEN, Gert, CH-8805 Richterswill, CH

(54) **Nové dvousložkové vlákno**
(32) 651628
(31) 04.01.2010
(33) US
(86) PCT/EP2010/008001
(87) WO 2011/079959
(74) Společná advokátní kancelář Všetěčka Zelený Švorčík Kalenský a partneři, JUDr. Michal Havlík, Hálkova 2, Praha 2, 12000

(97) **EP 2521870**
(47) 14.05.2014
(97) 14.07.2011
(51) **F16H 1/22** (2006.01)
B02C 15/00 (2006.01)
(96) 06.01.2011
(96) 11704254.9
(73) Compagnie Engrenages et Reducteurs-Messian-Durand, 59400 Cambrai, FR
(72) LESSARD, Fabrice, F-59400 Cambrai, FR
(54) **Drtič poskytnutý s hnacím ústrojím pro ozubené kolo**
(32) 1050053
(31) 06.01.2010
(33) FR
(86) PCT/FR2011/050015
(87) WO 2011/083274
(74) A. Holas & partner, Ing. Mgr. Hana Holasová, Křížová 4, Brno, 60300

(97) **EP 2522563**
(47) 14.05.2014

(97) 14.11.2012
(51) **B62D 25/08** (2006.01)
B21D 7/08 (2006.01)
B62D 25/06 (2006.01)
(96) 31.03.2008
(96) 12165398.4
(73) Nippon Steel & Sumitomo Metal Corporation, Tokyo 100-8071, JP
(72) Yoshida, Michitaka, Osaka, 541-0041, JP
Kojima, Nobusato, Osaka, 541-0041, JP
Tomizawa, Atsushi, Osaka, 541-0041, JP
Shimada, Naoaki, Osaka, 541-0041, JP
(54) **Boční konstrukce pro karoserii automobilu**
(32) 2007098730
(31) 04.04.2007
(33) JP
(74) Čermák a spol., JUDr. Karel Čermák, Elišky Peškové 15, Praha 5, 15000

(97) **EP 2527233**
(47) 14.05.2014
(97) 28.11.2012
(51) **B62D 25/08** (2006.01)
B21D 7/08 (2006.01)
B62D 25/06 (2006.01)
(96) 31.03.2008
(96) 12165394.3
(73) Nippon Steel & Sumitomo Metal Corporation, Tokyo 100-8071, JP
(72) Yoshida, Michitaka, Osaka, 541-0041, JP
Kojima, Nobusato, Osaka, 541-0041, JP
Tomizawa, Atsushi, Osaka, 541-0041, JP
Shimada, Naoaki, Osaka, 541-0041, JP
(54) **Výztužný člen pro karoserii automobilu**
(32) 2007098730
(31) 04.04.2007
(33) JP
(74) Čermák a spol., JUDr. Karel Čermák, Elišky Peškové 15, Praha 5, 15000

(97) **EP 2528599**
(47) 21.05.2014
(97) 04.08.2011
(51) **A61K 31/27** (2006.01)
C07C 269/08 (2006.01)
C07C 271/28 (2006.01)
(96) 03.12.2010
(96) 10796492.6
(73) CHEMI S.p.A., 20092 Cinisello Balsamo (Milano), IT
(72) TURCHETTA, Stefano, I-03010 Patrica (FR), IT
ZENONI, Maurizio, I-03010 Patrica (FR), IT
(54) **Nový polymorf hydrochloridu (6-dimethylaminomethyl-2-naftalenyl)esteru kyseliny (4-hydroxykarbamoyl-fenyl)karbamové**
(32) MI20100121
(31) 28.01.2010
(33) IT
(86) PCT/IB2010/055560
(87) WO 2011/092556
(74) KOREJZOVÁ & SPOL., v.o.s., JUDr. Petra Korejzová, Korunní 810/104E, Praha 10 - Vinohrady, 10100

(97) **EP 2528940**
(47) 14.05.2014
(97) 28.07.2011
(51) **C07K 14/33** (2006.01)
C12P 21/02 (2006.01)
C12N 15/62 (2006.01)
C12N 9/50 (2006.01)
C12N 15/70 (2006.01)
C12N 15/866 (2006.01)
C12P 21/06 (2006.01)
(96) 24.01.2011
(96) 11702755.7
(73) Allergan, Inc., Irvine, 92613, CA, US
(72) GHANSHANI, Sanjiv, Irvine California 92603, US
LE, Linh Q., Tustin California 92782, US
LIU, Yi, Irvine California 92612, US
STEWART, Lance E., Irvine California 92614, US
(54) **Způsoby intracelulární konverze jednořetězových proteinů na jejich dvouřetězové formy**

(32) 286963 P
(31) 25.01.2010
(33) US
(86) PCT/US2011/022272
(87) WO 2011/091370
(74) PATENTSERVIS Praha a.s., Na Podkovce 281/10, Praha 4, 14700

(97) **EP 2531320**
(47) 14.05.2014
(97) 11.08.2011
(51) **B23K 10/00** (2006.01)
F23D 14/48 (2006.01)
H05H 1/28 (2006.01)
H05H 1/34 (2006.01)
(96) 01.02.2011
(96) 11704925.4
(73) Hollberg, Manfred, 9403 Goldach, CH
(72) HOLLBERG, Manfred, CH-9403 Goldach, CH
(54) **Tryska pro plazmový řezací hořák s drážkou chlazená kapalinou**
(32) 102010006786
(31) 04.02.2010
(33) DE
(86) PCT/EP2011/000433
(87) WO 2011/095315
(74) Společná advokátní kancelář Všetěčka Zelený Švorčík Kalenský a partneři, JUDr. Michal Havlík, Hálkova 2, Praha 2, 12000

(97) **EP 2534279**
(47) 07.05.2014
(97) 18.08.2011
(51) **C23C 22/60** (2006.01)
C23C 22/73 (2006.01)
C23C 22/34 (2006.01)
C09D 5/08 (2006.01)
(96) 17.01.2011
(96) 11701053.8
(73) Henkel AG & Co. KGaA, 40589 Düsseldorf, DE
(72) BROUWER, Jan-Willem, 47877 Willich, DE
KRÖMER, Jens, 40225 Düsseldorf, DE
FRISTAD, William E., Rochester, Michigan 48306, US
WILLER, Annette, 41462 Neuss, DE
(54) **Směs pro alkalickou pasivaci zinkových povrchů**
(32) 102010001686
(31) 09.02.2010
(33) DE
(86) PCT/EP2011/050526
(87) WO 2011/098322
(74) KOREJZOVÁ & SPOL., v.o.s., JUDr. Petra Korejzová, Korunní 810/104 E, Praha 10, 10100

(97) **EP 2542704**
(47) 07.05.2014
(97) 09.09.2011
(51) **C21B 3/04** (2006.01)
B02C 15/00 (2006.01)
C04B 5/00 (2006.01)
C22B 7/04 (2006.01)
C22B 7/00 (2006.01)
(96) 11.11.2010
(96) 10787006.5
(73) Loesche GmbH, 40549 Düsseldorf, DE
(72) GEROLD, Carsten, 41516 Grevenbroich, DE
DARDEMANN, Frank, 52159 Roetgen, DE
LANGEL, Jörg, 51147 Köln, DE
WULFERT, Holger, 10719 Berlin, DE
(54) **Způsob přípravy strusky z nerezové oceli a ocelářské strusky pro izolaci kovu**
(32) 102010010385
(31) 05.03.2010
(33) DE
(86) PCT/EP2010/006879
(87) WO 2011/107124
(74) Čermák a spol., JUDr. Karel Čermák, Elišky Peškové 15/735, Praha 5, 15000

(97) **EP 2544578**
(47) 07.05.2014
(97) 15.09.2011
(51) **A47L 15/44** (2006.01)
D06F 39/02 (2006.01)
(96) 23.08.2010
(96) 10745623.8
(73) Henkel AG & Co. KGaA, 40589 Düsseldorf, DE
(72) BASTIGKEIT, Thorsten, 42279 Wuppertal, DE
FILECCIA, Salvatore, 46049 Oberhausen, DE
KESSLER, Arnd, 40789 Monheim am Rhein, DE
NITSCH, Christian, 40591 Düsseldorf, DE
EICHHOLZ, Heinz-Dieter, 58642 Iserlohn, DE
KEMPEN, Brigitte, 50767 Köln, DE
HOLDERBAUM, Thomas, 40723 Hilden, DE
JANS, Gerold, 88289 Waldburg, DE
SCHMALZ, Roland, 88289 Waldburg, DE
BENDA, Konstantin, 40217 Düsseldorf, DE
(54) **Způsob řízení dávkovacího systému, polohovatelného uvnitř domácího spotřebiče s rozvodem vody**
(32) 102010002750
(31) 11.03.2010
(33) DE
(86) PCT/EP2010/062238
(87) WO 2011/110246
(74) KOREJZOVÁ & SPOL., v.o.s., JUDr. Petra Korejzová, Korunní 810/104 E, Praha 10, 10100

(97) **EP 2547336**
(47) 14.05.2014
(97) 22.09.2011
(51) **A61K 31/355** (2006.01)
A61K 33/06 (2006.01)
A61K 33/24 (2006.01)
A61K 33/30 (2006.01)
A61K 36/47 (2006.01)
A61K 36/19 (2006.01)
A61K 36/28 (2006.01)
A61K 36/87 (2006.01)
A61K 36/889 (2006.01)
A61K 31/375 (2006.01)
A61K 31/4415 (2006.01)
A61K 31/455 (2006.01)
A61K 31/51 (2006.01)
A61K 31/525 (2006.01)
A61K 31/714 (2006.01)
(96) 01.03.2011
(96) 11715269.4
(73) Jahodar, Ludek, 50302 Predmerice nad Labem, CZ
Unibal S.r.o., 37010 Ceske Budejovice, CZ
(72) JAHODAR, Ludek, 50302 Predmerice nad Labem, CZ
(54) **Antioxidační a chemoprotektivní přípravek na bázi přírodních látek a způsob jeho výroby**
(32) 20100206
(31) 18.03.2010
(33) CZ
(86) PCT/IB2011/050857
(87) WO 2011/114249
(74) Patentová a známková kancelář Novotný, Ing. Jaroslav Novotný, Římská 45/2135, Praha 2, 12000

(97) **EP 2557972**
(47) 14.05.2014
(97) 20.10.2011
(51) **A47J 27/08** (2006.01)
(96) 12.04.2011
(96) 11719351.6
(73) SEB S.A., 69130 Ecully, FR
(72) CHAMEROY, Eric, F-21260 Veronnes, FR
CARTIGNY, Michel, Pierre, F-21310 Mirebeau, FR
RHETAT, Eric, F-21000 Dijon, FR
(54) **Přístroj pro vaření potravin pod tlakem opatřený voličem a prvkem pro regulování tlaku**
(32) 1052801
(31) 13.04.2010
(33) FR

(86) PCT/FR2011/050836
(87) WO 2011/128579
(74) Společná advokátní kancelář Všeťečka Zelený Švorčík Kalenský a partneři, JUDr. Michal Havlík, Hálkova 2, Praha 2, 12000

(97) **EP 2576705**
(47) 14.05.2014
(97) 15.12.2011
(51) **C09C 1/02** (2006.01)
D21H 17/67 (2006.01)
(96) 31.05.2011
(96) 11725031.6
(73) Omya International AG, 4665 Oftringen, CH
(72) BURI, Matthias, CH-4852 Rothrist, CH
RENTSCH, Samuel, CH-4663 Aarburg, CH
GANE, Patrick A.C., CH-4852 Rothrist, CH

(54) **Použití 2-aminoethanolu jako aditiva ve vodných suspenzích materiálů zahrnujících uhlíčitán vápenatý**
(32) 398176 P, 10165053
(31) 22.06.2010, 07.06.2010
(33) US, EP
(86) PCT/EP2011/058940
(87) WO 2011/154289
(74) ROTT, RŮŽIČKA & GUTTMANN Patentová, známková a advokátní kancelář, Ing. Jana Fuchsová, Vinohradská 37, Praha 2, 12000

(97) **EP 2585362**
(47) 14.05.2014
(97) 29.12.2011
(51) **B62K 15/00** (2006.01)
B62K 19/18 (2006.01)
F16B 7/04 (2006.01)
F16L 37/23 (2006.01)
(96) 24.06.2011
(96) 11743631.1
(73) Studio Moderna SA, 6900 Lugano, CH
(72) SAVSEK, Zdenko, 1420 Trbovlje, SI
VOZELJ, Ales, 1420 Trbovlje, SI
(54) **Spojovací a uzamykací systém a způsob jeho sestavení**
(32) 358382 P
(31) 24.06.2010
(33) US
(86) PCT/IB2011/052793
(87) WO 2011/161657
(74) PATENTSERVIS Praha a.s., Na Podkovce 281/10, Praha 4, 14700

(97) **EP 2611457**
(47) 19.03.2014
(97) 08.03.2012
(51) **A61K 38/21** (2006.01)

A61P 25/00 (2006.01)
(96) 30.08.2011
(96) 11805174.7
(73) Testi, Roberto, 00136 Roma, IT
Tomassini, Barbara, 00144 Rome, IT
(72) Testi, Roberto, 00136 Roma, IT
Tomassini, Barbara, 00144 Rome, IT
(54) **Kompozice a způsoby pro léčení Friedreichovy ataxie interferonem gama**
(32) 378284 P
(31) 30.08.2010
(33) US
(86) PCT/IB2011/002710
(87) WO 2012/028961
(74) Společná advokátní kancelář Všeťečka Zelený Švorčík Kalenský a partneři, JUDr. Michal Havlík, Hálkova 2, Praha 2, 12000

(97) **EP 2611785**
(47) 04.06.2014
(97) 08.03.2012
(51) **C07D 249/14** (2006.01)
C07D 257/06 (2006.01)
C07D 401/12 (2006.01)
A01N 43/653 (2006.01)
A01N 43/713 (2006.01)
A01N 43/40 (2006.01)
(96) 29.08.2011
(96) 11757572.0
(73) Bayer Intellectual Property GmbH, 40789 Monheim am Rhein, DE
(72) BRAUN, Ralf, 76857 Ramberg, DE
KÖHN, Arnim, 55270 Klein-Winternheim, DE
VAN ALMSICK, Andreas, 61184 Karben, DE
AHRENS, Hartmut, 63329 Egelsbach, DE
DÖRNER-RIEPING, Simon, 61267 Neu-Anspach, DE
WILLMS, Lothar, 65719 Hofheim, DE
HÄUSER-HAHN, Isolde, 51375 Leverkusen, DE
HEINEMANN, Ines, 65719 Hofheim, DE
GATZWEILER, Elmar, 61231 Bad Nauheim, DE
ROSINGER, Christopher, Hugh, 65719 Hofheim, DE
(54) **N-(tetrazol-5-yl)- a N-(triazol-5-yl)benzamidů a jejich použití jako herbicidy**
(32) 10174893
(31) 01.09.2010
(33) EP
(86) PCT/EP2011/064820
(87) WO 2012/028579
(74) Traplová Hakr Kubát, advokátní a patentová kancelář, Ing. Eduard Hakr, Přístavní 24, Praha 7, 17000

Zveřejněné překlady pozměněného, nebo omezeného znění evropských patentových spisů

U následujících udělených evropských patentů s účinky pro Českou republiku byl majitelem předložen opravený překlad patentového spisu do českého jazyka (§ 35d odst. 2 zákona č. 527/1990 Sb., v platném znění).

Datem zveřejnění opraveného překladu evropského patentového spisu je datum publikace tohoto Věstníku.

(97) **EP 1671942**

Evropské patenty zachované v pozměněném znění, nebo omezení

V této části jsou uvedeny evropské patenty s účinky pro Českou republiku, které byly Evropským úřadem podle článku 102 Úmluvy o udělování evropských patentů zachovány v omezeném znění podle čl. 105a - 105c EPC 2000, nebo v pozměněném znění (§ 35f zákona č. 527/1990 Sb., v platném znění).

(97) Datum oznámení o zachování patentu
EP 1404434 20.08.2014
EP 1438961 20.08.2014

(97) Datum oznámení o zachování patentu
EP 1755801 20.08.2014
EP 2054480 20.08.2014

Evropské patenty zrušené Evropským patentovým úřadem

Následující evropské patenty udělené Evropským patentovým úřadem s účinky pro Českou republiku byly zrušeny Evropským patentovým úřadem podle článku 102 Úmluvy o udělování evropských patentů (§ 35f odst 2 zákona č. 527/1990 Sb., v platném znění).

(97) EP 1894955

MM4A

Zánik evropských patentů nezaplacením poplatků za udržování platnosti patentu

Následující evropské patenty udělené Evropským patentovým úřadem s účinky pro Českou republiku zanikly pro nezaplacení poplatků za udržování platnosti patentu (§ 22 písm. b) zákona č. 527/1990 Sb., v platném znění).

(97) EP 1337029	(97) EP 1597186	(97) EP 1720852	(97) EP 1987260
(97) EP 1338223	(97) EP 1597505	(97) EP 1723095	(97) EP 1991092
(97) EP 1338309	(97) EP 1599442	(97) EP 1737808	(97) EP 1991225
(97) EP 1338364	(97) EP 1599557	(97) EP 1771441	(97) EP 1992622
(97) EP 1347534	(97) EP 1608828	(97) EP 1853588	(97) EP 2093478
(97) EP 1354549	(97) EP 1613522	(97) EP 1853893	(97) EP 2118968
(97) EP 1459871	(97) EP 1648566	(97) EP 1855551	(97) EP 2120826
(97) EP 1476138	(97) EP 1693243	(97) EP 1855716	(97) EP 2125569
(97) EP 1485416	(97) EP 1695775	(97) EP 1855823	(97) EP 2126449
(97) EP 1517955	(97) EP 1695915	(97) EP 1863849	(97) EP 2131813
(97) EP 1556272	(97) EP 1715001	(97) EP 1958882	(97) EP 2194083
(97) EP 1566264	(97) EP 1717483	(97) EP 1961840	(97) EP 2218807
(97) EP 1568619	(97) EP 1718593	(97) EP 1984569	(97) EP 2263246
(97) EP 1596661	(97) EP 1719015	(97) EP 1986979	(97) EP 2403698

PD4A

Převod práv a ostatní změny majitelů evropských patentů

(97) EP 1367154 (73) Oerlikon Textile GmbH & Co. KG, 42897 Remscheid, DE	(97) EP 1682705 (73) Saurer Germany GmbH & Co. KG, 42897 Remscheid, DE
(97) EP 1367154 (73) Saurer Germany GmbH & Co. KG, 42897 Remscheid, DE	(97) EP 1684403 (73) Saurer Germany GmbH & Co. KG, 42897 Remscheid, DE
(97) EP 1486594 (73) Oerlikon Textile GmbH & Co. KG, 42897 Remscheid, DE	(97) EP 1684403 (73) Oerlikon Textile GmbH & Co. KG, 42897 Remscheid, DE
(97) EP 1486594 (73) Saurer Germany GmbH & Co. KG, 42897 Remscheid, DE	(97) EP 1685053 (73) Oerlikon Textile GmbH & Co. KG, 42897 Remscheid, DE
(97) EP 1486594 (73) Oerlikon Textile GmbH & Co. KG, Mönchengladbach, DE	(97) EP 1685053 (73) Oerlikon Textile GmbH & Co. KG, Mönchengladbach, DE
(97) EP 1524228 (73) Oerlikon Textile GmbH & Co. KG, 42897 Remscheid, DE	(97) EP 1685053 (73) Saurer Germany GmbH & Co. KG, 42897 Remscheid, DE
(97) EP 1524228 (73) Saurer Germany GmbH & Co. KG, 42897 Remscheid, DE	(97) EP 1685054 (73) Oerlikon Textile GmbH & Co. KG, 42897 Remscheid, DE
(97) EP 1604053 (73) Saurer Germany GmbH & Co. KG, 42897 Remscheid, DE	(97) EP 1685054 (73) Saurer Germany GmbH & Co. KG, 42897 Remscheid, DE
(97) EP 1612308 (73) Saurer Germany GmbH & Co. KG, 42897 Remscheid, DE	(97) EP 1687470 (73) Saurer Germany GmbH & Co. KG, 42897 Remscheid, DE
(97) EP 1660707 (73) Oerlikon Textile GmbH & Co. KG, 42897 Remscheid, DE	(97) EP 1708947 (73) Saurer Germany GmbH & Co. KG, 42897 Remscheid, DE
(97) EP 1660707 (73) Saurer Germany GmbH & Co. KG, 42897 Remscheid, DE	(97) EP 1708947 (73) Oerlikon Textile GmbH & Co. KG, 42897 Remscheid, DE
(97) EP 1660708 (73) Saurer Germany GmbH & Co. KG, 42897 Remscheid, DE	(97) EP 1709222 (73) Saurer Germany GmbH & Co. KG, 42897 Remscheid, DE
(97) EP 1663183 (73) AbbVie Inc., North Chicago, 60064, IL, US	(97) EP 1713961 (73) Saurer Germany GmbH & Co. KG, 42897 Remscheid, DE
(97) EP 1675978 (73) Saurer Germany GmbH & Co. KG, 42897 Remscheid, DE	(97) EP 1718554 (73) Saurer Germany GmbH & Co. KG, 42897 Remscheid, DE

(97) **EP 1718554**
(73) Oerlikon Textile GmbH & Co. KG, 42897 Remscheid, DE

(97) **EP 1747311**
(73) Saurer Germany GmbH & Co. KG, 42897 Remscheid, DE

(97) **EP 1748094**
(73) Saurer Germany GmbH & Co. KG, 42897 Remscheid, DE

(97) **EP 1765705**
(73) Saurer Germany GmbH & Co. KG, 42897 Remscheid, DE

(97) **EP 1765705**
(73) Oerlikon Textile GmbH & Co. KG, 42897 Remscheid, DE

(97) **EP 1802794**
(73) Saurer Germany GmbH & Co. KG, 42897 Remscheid, DE

(97) **EP 1882058**
(73) Saurer Germany GmbH & Co. KG, 42897 Remscheid, DE

(97) **EP 1899723**
(73) Saurer Germany GmbH & Co. KG, 42897 Remscheid, DE

(97) **EP 1904754**
(73) Saurer Germany GmbH & Co. KG, 42897 Remscheid, DE

(97) **EP 1910593**
(73) Saurer Germany GmbH & Co. KG, 42897 Remscheid, DE

(97) **EP 1911146**
(73) Saurer Germany GmbH & Co. KG, 42897 Remscheid, DE

(97) **EP 1913187**
(73) Saurer Germany GmbH & Co. KG, 42897 Remscheid, DE

(97) **EP 1934391**
(73) Saurer Germany GmbH & Co. KG, 42897 Remscheid, DE

(97) **EP 1937880**
(73) Saurer Germany GmbH & Co. KG, 42897 Remscheid, DE

(97) **EP 1937881**
(73) Saurer Germany GmbH & Co. KG, 42897 Remscheid, DE

(97) **EP 1945550**
(73) Saurer Germany GmbH & Co. KG, 42897 Remscheid, DE

(97) **EP 1959014**
(73) River Vision Development Corp., New York, 10020, NY, US

(97) **EP 1966421**
(73) Saurer Germany GmbH & Co. KG, 42897 Remscheid, DE

(97) **EP 1975290**
(73) Saurer Germany GmbH & Co. KG, 42897 Remscheid, DE

(97) **EP 1979257**
(73) Saurer Germany GmbH & Co. KG, 42897 Remscheid, DE

(97) **EP 2029907**
(73) Saurer Germany GmbH & Co. KG, 42897 Remscheid, DE

(97) **EP 2101318**
(73) Panasonic Intellectual Property Corporation of America, Torrance, 90503, CA, US

(97) **EP 2140406**
(73) Nagravision S.A., 1033 Cheseaux-sur-Lausanne, CH

(97) **EP 2142458**
(73) Saurer Germany GmbH & Co. KG, 42897 Remscheid, DE

(97) **EP 2166805**
(73) Panasonic Intellectual Property Corporation of America, Torrance, 90503, CA, US

(97) **EP 2172409**
(73) Saurer Germany GmbH & Co. KG, 42897 Remscheid, DE

(97) **EP 2172928**
(73) Panasonic Intellectual Property Corporation of America, Torrance, 90503, CA, US

(97) **EP 2180661**
(73) Panasonic Intellectual Property Corporation of America, Torrance, 90503, CA, US

(97) **EP 2187075**
(73) Saurer Germany GmbH & Co. KG, 42897 Remscheid, DE

(97) **EP 2188614**
(73) Saurer Germany GmbH & Co. KG, 42897 Remscheid, DE

(97) **EP 2189556**
(73) Saurer Germany GmbH & Co. KG, 42897 Remscheid, DE

(97) **EP 2192213**
(73) Saurer Germany GmbH & Co. KG, 42897 Remscheid, DE

(97) **EP 2203439**
(73) Janssen Pharmaceuticals, Inc., Titusville, 08560, NJ, US

(97) **EP 2209935**
(73) Saurer Germany GmbH & Co. KG, 42897 Remscheid, DE

(97) **EP 2228469**
(73) Saurer Germany GmbH & Co. KG, 42897 Remscheid, DE

(97) **EP 2230339**
(73) Saurer Germany GmbH & Co. KG, 42897 Remscheid, DE

(97) **EP 2242583**
(73) ThyssenKrupp Industrial Solutions AG, 451 43 Essen, DE

(97) **EP 2242583**
(73) ThyssenKrupp Resource Technologies GmbH, 59269 Beckum, DE

(97) **EP 2242583**
(73) ThyssenKrupp Industrial Solutions GmbH, 451 43 Essen, DE

(97) **EP 2251292**
(73) Saurer Germany GmbH & Co. KG, 42897 Remscheid, DE

(97) **EP 2258344**
(73) AbbVie Inc., North Chicago, 60064, IL, US

(97) **EP 2267200**
(73) Saurer Germany GmbH & Co. KG, 42897 Remscheid, DE

(97) **EP 2271160**
(73) Panasonic Intellectual Property Corporation of America, Torrance, 90503, CA, US

(97) **EP 2273000**
(73) Saurer Germany GmbH & Co. KG, 42897 Remscheid, DE

(97) **EP 2281576**
(73) NanoCarrier Co., Ltd., Kashiwa, Chiba 277-0871, JP

(97) **EP 2304086**
(73) Saurer Germany GmbH & Co. KG, 42897 Remscheid, DE

(97) **EP 2336065**
(73) Saurer Germany GmbH & Co. KG, 42897 Remscheid, DE

(97) **EP 2351446**

(73) Panasonic Intellectual Property Corporation of America, Torrance, 90503, CA, US

(97) **EP 2471373**

(73) Heiploeg International BV, 9974 SL Zoutkamp, NL

(97) **EP 2549817**

(73) Panasonic Intellectual Property Corporation of America, Torrance, 90503, CA, US

FG4Q

Zapsané průmyslové vzory - přehled podle čísel zápisu

V období uzávěrky tohoto čísla Věstníku zapsal Úřad průmyslového vlastnictví tyto průmyslové vzory:

36155	19-08	36158	14-02	36161	08-06
36156	12-11	36159	25-01		
36157	19-07	36160	25-01		

FG4Q

Zapsané průmyslové vzory - přehled podle tříd

- (51) **08-06**
- (11) 36161
- (21) 2014-39946
- (22) 18.06.2014
- (15) 20.08.2014
- (54) **Dveřní závěs**
- (28) 2
- (73) TKZ Polná, spol. s r.o., Polná, CZ
- (72) Horský Petr Ing., Polná, CZ

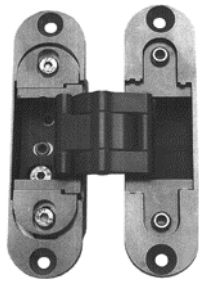

1.1

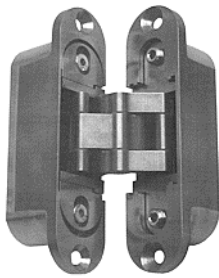

1.2

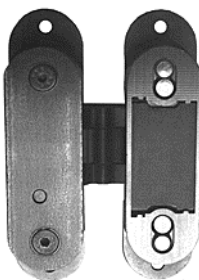

1.3

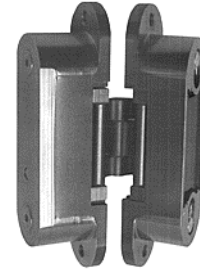

1.4

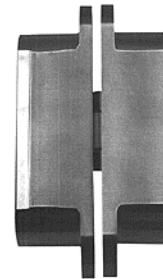

1.5

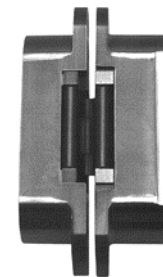

1.6

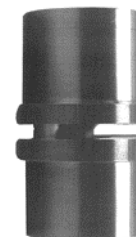

1.7

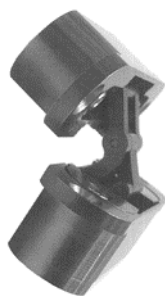

1.8

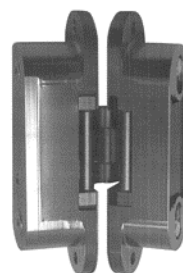

2.4

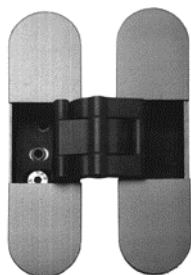

2.1

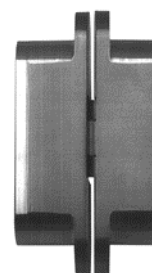

2.5

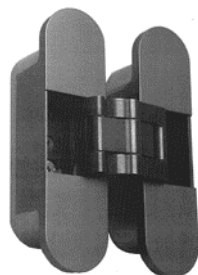

2.2

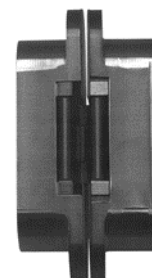

2.6

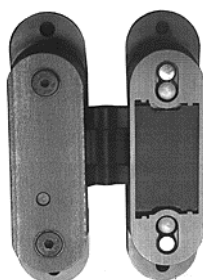

2.3

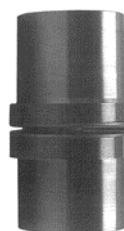

2.7

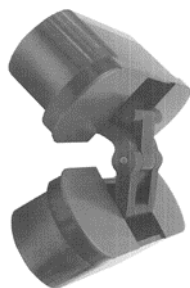

2.8

-
- (51) **12-11**
(11) 36156
(21) 2013-39596
(22) 26.06.2013
(15) 20.08.2014
(54) **Koloběžka s přídatným motorem**
(28) 1
(73) Žemla Radek, Praha 9, CZ
(72) Žemla Radek, Praha 9, CZ



1.1



1.2

-
- (51) **14-02**
(11) 36158
(21) 2013-39633
(22) 25.07.2013
(15) 20.08.2014
(54) **Prostorový skener**
(28) 1
(73) Vysoké učení technické v Brně, Brno, CZ
(72) Koutecký Tomáš Ing., Šumperk, CZ
Paloušek David Ing., Brno - Žabovřesky, CZ
Vítek Jan Bc., Svatka, CZ
Ranuša Matúš Bc., Nové Město nad Váhom, SK

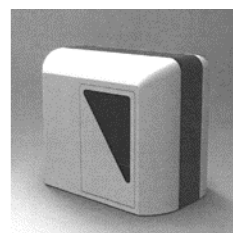

1.1

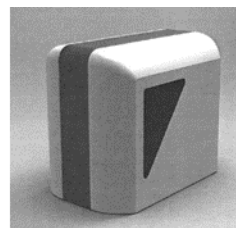

1.2

-
- (51) **19-07**
(11) 36157
(21) 2013-39629
(22) 16.09.2013
(15) 20.08.2014
(54) **Stavebnice tokamaku**
(28) 16
(73) Ústav fyziky plazmatu Akademie věd České republiky, v. v. i., Praha 8, CZ
René Zelniček PRO-MODEL, Průhonice, CZ
(72) Řípa Milan Ing., Praha 5, CZ
Zelniček René, Průhonice, CZ
(74) Ing. Václav Herman, Hlavní 43, Průhonice, 25243

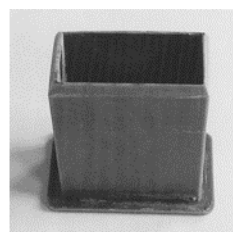

1.1



1.2

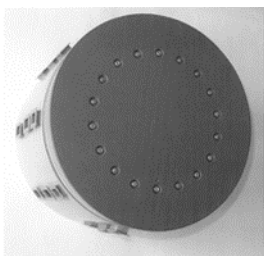

1.3

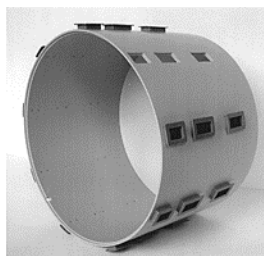

4.1

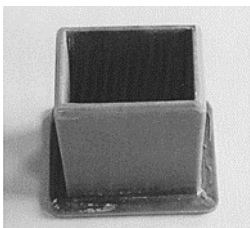

2.1

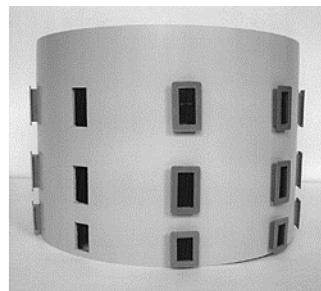

4.2

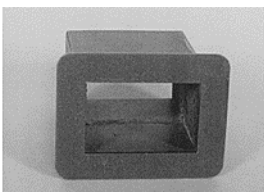

2.2

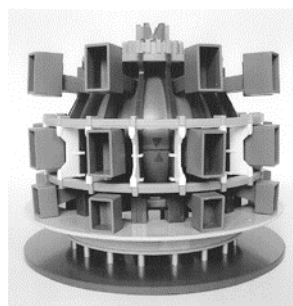

5.1

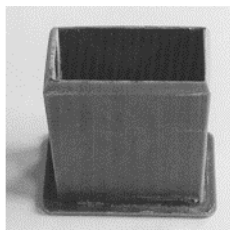

3.1

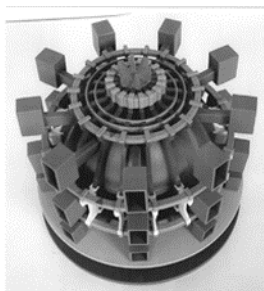

5.2

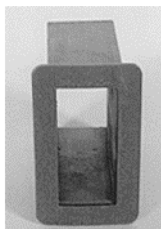

3.2

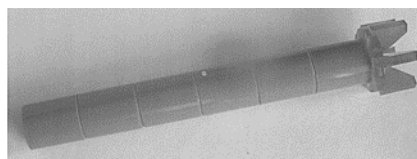

6.1

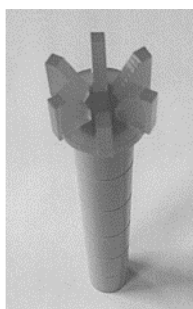

6.2

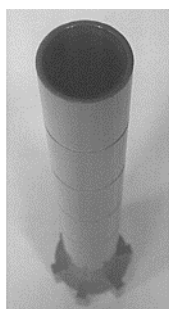

6.3



7.1

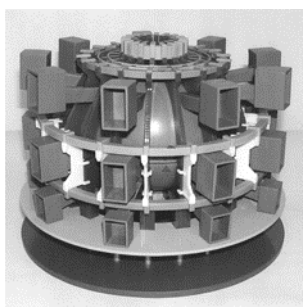

7.2

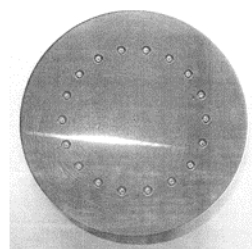

7.3

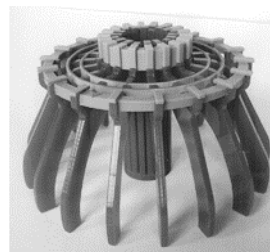

8.1

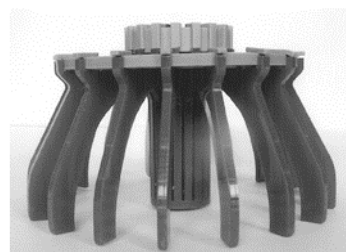

8.2

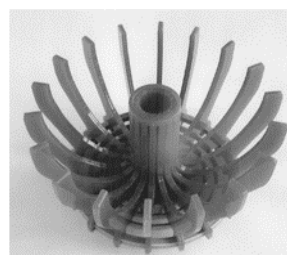

8.3

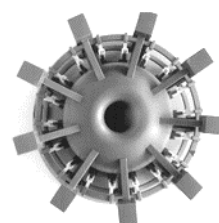

9.1

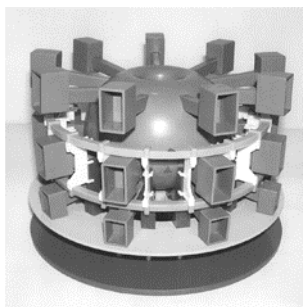

9.2

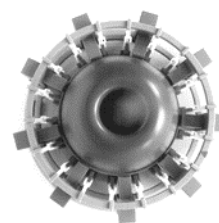

11.1

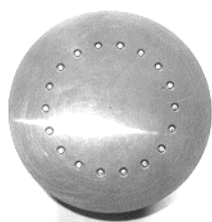

9.3

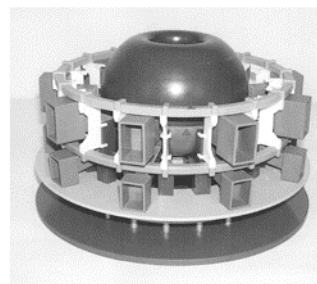

11.2

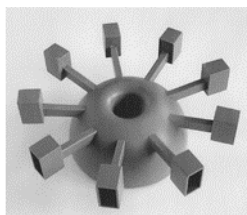

10.1

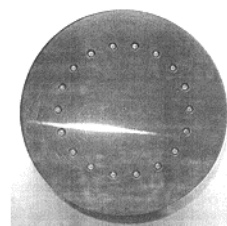

11.3

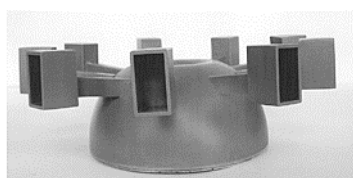

10.2



12.1

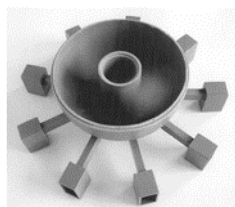

10.3

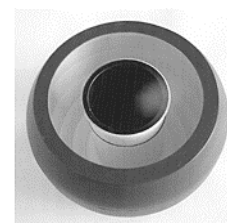

12.2

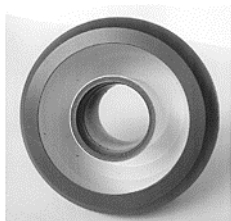

12.3

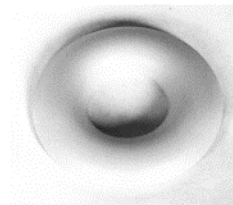

14.2

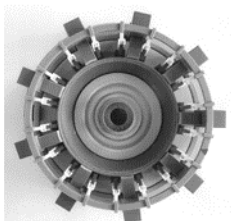

13.1

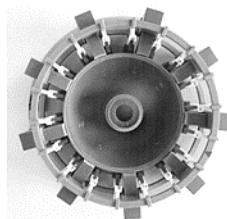

15.1

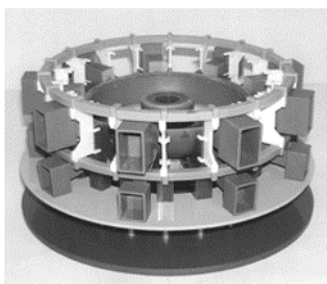

13.2

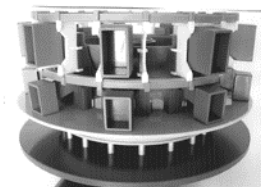

15.2

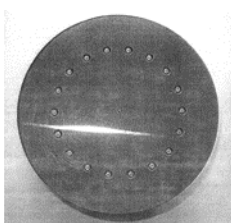

13.3

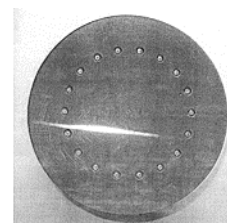

15.3

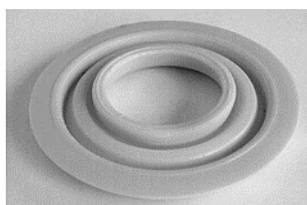

14.1

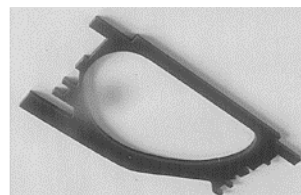

16.1

- (51) **19-08**
 (11) 36155
 (21) 2013-39551
 (22) 21.05.2013
 (15) 20.08.2014
 (54) **Etiketa**
 (28) 2
 (73) SIMSEK BISKŮVI VE GIDA SANAYI ANONIM SIRKETI, Karaman, TR
 (72) Tuna Kurt, Karaman, TR
 (74) TRAPLOVÁ HAKR KUBÁT Advokátní a patentová kancelář, Ing. Eduard Hakr, Přístavní 24, Praha 7, 17000



1.1

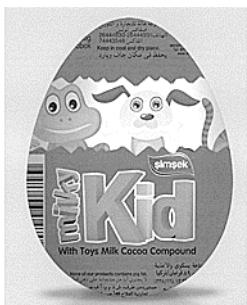

2.1



1.2

- (51) **25-01**
 (11) 36160
 (21) 2013-39658
 (22) 09.08.2013
 (15) 20.08.2014
 (54) **Konstrukční nosník**
 (28) 1
 (73) Adamec Crane Systems, s.r.o., Kosoř, CZ
 (72) Adamec David Ing., Kosoř, CZ

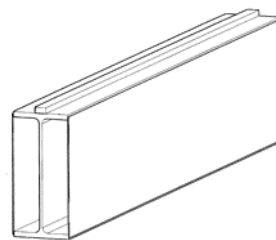

1.1

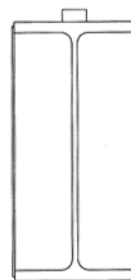

1.2

- (51) **25-01**
 (11) 36159
 (21) 2013-39639
 (22) 26.07.2013
 (15) 20.08.2014
 (54) **Konstrukční nosník**
 (28) 1
 (73) Adamec Crane Systems, s.r.o., Kosoř, CZ
 (72) Adamec David Ing., Kosoř, CZ

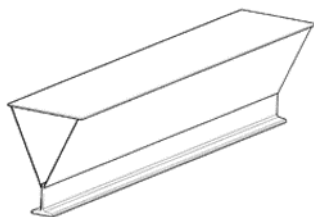

1.1

Seznam vlastníků zapsaných průmyslových vzorů

(73)	(11)	(51)	(73)	(11)	(51)
Adamec Crane Systems, s.r.o., Kosoř, CZ	36159	25-01	SIMSEK BISKŮVI VE GIDA SANAYI ANONIM SIRKETI, Karaman, TR	36155	19-08
Adamec Crane Systems, s.r.o., Kosoř, CZ	36160	25-01	TKZ Polná, spol. s r.o., Polná, CZ	36161	08-06
René Zelníček PRO-MODEL, Průhonice, CZ	36157	19-07	Ústav fyziky plazmatu Akademie věd České republiky, v. v. i., Praha 8, CZ	36157	19-07
Žemla Radek, Praha 9, CZ	36156	12-11	Vysoké učení technické v Brně, Brno, CZ	36158	14-02

Dodatková ochranná osvědčení pro léčiva a pro přípravky na ochranu rostlin

Zánik dodatkového osvědčení na patent

(11) 282384/143

Úřední rozhodnutí a oznámení

MK4A, MK4F

Zánik patentů a autorských osvědčení uplynutím doby platnosti

(11)	(21)	Int.Cl/(51)	(11)	(21)	Int.Cl/(51)
282384	1989-4906	8/C07K 7/18	289976	1996-625	7/F16K 15/04
285082	1996-1279	6/H01H 9/34	290185	1996-542	7/C07F 9/6571
289018	1996-544	7/A61K 9/14	290925	1994-2032	8/C10L 1/02

MM4A, MM4F

Zániky patentů a autorských osvědčení pro nezaplacení udržovacích poplatků

(11)	(21)	Int.Cl/(51)	(11)	(21)	Int.Cl/(51)
289386	1997-2749	7/A61K 9/08	300134	2007-115	8/C04B 12/00
293114	1996-2372	7/G01N 33/49	301222	1999-538	8/H05K 3/34
294741	1997-467	8/A01N 25/30	301517	2000-2994	8/C12P 17/18
297562	1999-3373	8/C07D 333/38	303256	2002-2784	8/C09C 1/00
298770	2002-585	8/F17C 1/16	303688	2012-100	8/C07K 1/28
299992	2002-3063	8/G01N 33/569			

MK1K

Zániky užitných vzorů uplynutím doby platnosti

(11)	(21)	(51)	(11)	(21)	(51)
14769	2004-15747	F04D 25/02 (2006.01)	20911	2010-22272	B60N 2/00 (2006.01)
14917	2004-15744	A47K 3/12 (2006.01)	20931	2010-22300	A61L 15/26 (2006.01)
17398	2007-18554	H03K 5/00 (2006.01)	21009	2010-22270	A61G 7/05 (2006.01)
17621	2007-18525	A61K 33/00 (2006.01)	21046	2010-22305	C08J 9/236 (2006.01)
20686	2010-22274	A61Q 19/00 (2006.01)	21229	2010-22292	B65D 19/31 (2006.01)
20687	2010-22275	F01B 31/26 (2006.01)	21292	2010-22281	F23J 15/08 (2006.01)
20688	2010-22276	F01L 15/08 (2006.01)	21293	2010-22297	A01M 1/02 (2006.01)
20721	2010-22289	A63B 69/36 (2006.01)	21294	2010-22306	F23B 50/06 (2006.01)
20722	2010-22290	H01Q 1/27 (2006.01)	21342	2010-22308	F04B 53/00 (2006.01)
20724	2010-22307	G01C 5/00 (2006.01)	21450	2010-22278	B30B 1/04 (2006.01)
20816	2010-22287	G07F 13/10 (2006.01)	21499	2010-22294	B22C 23/00 (2006.01)
20850	2010-22291	E04F 11/18 (2006.01)	22197	2010-22295	G06F 9/44 (2006.01)

MK4Q

Zániky práva ze zapsaných průmyslových vzorů uplynutím doby ochrany

(11)	(21)	Int.Cl/(51)	(11)	(21)	Int.Cl/(51)
28774	1999-31528	7/24-01	32409	2004-35113	8/09-01
29052	1999-31525	7/15-03	34510	2009-37661	9/30-02
29203	1999-31531	7/08-04	34511	2009-37662	9/30-02
32346	2004-35107	8/21-03	34512	2009-37656	9/09-01

Zápisy licenčních smluv do patentového rejstříku pro nabyvatele

(11) 286069	(73) Glaxo Group Limited, Brentford, Middlessex TW8 9GS, GB	Nabyvatel: GlaxoSmithKline, s.r.o., Hvězdova 1734/2c, Praha 4, Nusle, 14000, CZ
	Nabyvatel: SmithKline Beecham (Cork) Limited, Currabinny, Carrigaline, County Cork, IE	Druh licence: sublicence
	Druh licence: nevýlučná	Datum uzavření smlouvy: 14.08.2014
	Datum uzavření smlouvy: 22.07.2014	Datum zápisu smlouvy: 26.08.2014
	Datum zápisu smlouvy: 26.08.2014	
(11) 286069	(73) Glaxo Group Limited, Brentford, Middlessex TW8 9GS, GB	(11) 291489
		(73) Novák Libor Dr. Ing., Braškov - Valdek, CZ
		Wanner Jiří Prof. Ing., Praha 13, CZ
		Kos Miroslav Ing., Praha 4 - Hrnčíře, CZ
		Nabyvatel: Město Sokolov, Rokycanova 1929, Sokolov, 35601, CZ

Druh licence: nevýlučná
Datum uzavření smlouvy: 03.06.2014
Datum zápisu smlouvy: 20.08.2014

Nabyvatel: ELAREN s.r.o., Slovinská 991/31, Praha 10, Vršovice, 10100, CZ
Druh licence: výlučná
Datum uzavření smlouvy: 30.06.2014
Datum zápisu smlouvy: 21.08.2014

- (11) 304311
(73) Výzkumný ústav pivovarský a sladařský, a.s., Praha 2, CZ

ND1K

První prodloužení doby platnosti užiténých vzorů

- | | |
|--|--|
| (51) B60S 1/48 (2006.01) | (51) D06F 37/02 (2006.01) |
| (11) 21010 | (11) 21685 |
| (21) 2010-22362 | (21) 2010-23329 |
| (22) 02.03.2010 | (22) 12.10.2010 |
| (73) Jakubek Stanislav, Praha, CZ | (73) Primus CE s.r.o., Příbor, CZ |
| (73) Stehno Zdeněk Ing., Pardubice, CZ | (54) Buben pračky |
| (54) Samoobslužné směšovací zařízení, zejména pro přípravu nemrzoucích a čistících směsí do ostříkovačů skel vozidel | (51) E02B 11/00 (2006.01) |
| (51) B29C 45/62 (2006.01) | (11) 21754 |
| (11) 21338 | (21) 2010-23346 |
| (21) 2010-23130 | (22) 15.10.2010 |
| (22) 20.08.2010 | (73) Výzkumný ústav meliorací a ochrany půdy, v.v.i., Praha - Zbraslav, CZ |
| (73) Ökologische Kautschuk Technologie s. r. o., Hostim, CZ | (54) Regulační prvek pro odvodňovací systémy |
| (54) Studený vstříkovací blok | (51) A61C 8/00 (2006.01) |
| (51) B62H 3/00 (2006.01) | (11) 21892 |
| (11) 21361 | (21) 2010-23668 |
| (21) 2010-23157 | (22) 21.12.2010 |
| (22) 26.08.2010 | (73) Masarykova univerzita, Brno, CZ |
| (73) Janatka Kamil Ing., Liběchov, CZ | (73) UJP PRAHA a.s., Praha-Zbraslav, CZ |
| (54) Nástěnný držák pro jízdní kola | (73) HVM PLASMA, spol. s.r.o., Praha, CZ |
| (51) F23R 7/00 (2006.01) | (54) Dentální implantát z β-titanové slitiny |
| (11) 21432 | (51) A61C 8/00 (2006.01) |
| (21) 2010-23162 | (11) 21893 |
| (22) 27.08.2010 | (21) 2010-23669 |
| (73) Ševčík Milan Ing., Sloup v Moravském Krasu, CZ | (22) 21.12.2010 |
| (54) Oddělená spalovací komora motoru | (73) Masarykova univerzita, Brno, CZ |
| (51) C01F 7/68 (2006.01) | (73) UJP PRAHA a.s., Praha-Zbraslav, CZ |
| (11) 21442 | (73) HVM PLASMA, spol. s.r.o., Praha, CZ |
| (21) 2010-23234 | (54) Dentální implantát z β-titanové slitiny |
| (22) 20.09.2010 | (51) B60D 1/00 (2006.01) |
| (73) VYSOKÁ ŠKOLA BĀŇSKÁ - TECHNICKÁ UNIVERZITA OSTRAVA, Ostrava - Poruba, CZ | (11) 21924 |
| (54) Donor hlinitých iontů pro srážení síranů | (21) 2010-23240 |
| (51) G01N 3/08 (2006.01) | (22) 21.09.2010 |
| (11) 21472 | (73) SVC Náchod, s.r.o., Praha, CZ |
| (21) 2010-23199 | (54) Tažné zařízení |
| (22) 09.09.2010 | (51) C04B 38/02 (2006.01) |
| (73) Vysoké učení technické v Brně, Brno, CZ | (11) 22104 |
| (54) Přípravek k dynamickému testování materiálů v tahu | (21) 2010-23223 |
| (51) A61L 17/00 (2006.01) | (22) 16.09.2010 |
| (11) 21682 | (73) VYSOKÁ ŠKOLA BĀŇSKÁ - TECHNICKÁ UNIVERZITA OSTRAVA, Ostrava - Poruba, CZ |
| (21) 2010-23286 | (54) Lehčený materiál na bázi strusky |
| (22) 04.10.2010 | (51) B65D 8/14 (2006.01) |
| (73) Textilní zkušební ústav, s.p., Brno, CZ | (11) 22275 |
| (54) Vlákno pro lékařské účely | (21) 2010-23170 |
| | (22) 30.08.2010 |
| | (73) DAHER KARBOX s.r.o., Hořice, CZ |
| | (54) Kontejner, zvláště kontejner určený pro finální použití jako stavební buňka |

- (51) **B09B 3/00** (2006.01)
C04B 18/04 (2006.01)
(11) 22319
(21) 2010-23598
(22) 09.12.2010
(73) UJP Praha a.s., Praha - Zbraslav, CZ
(54) Jednotka pro uchycení velkoplošného zobrazovacího detektoru fotonového záření k rotačnímu kobaltovému ozařovací nebo k rentgenovému simulátoru
- (51) **A01K 1/015** (2006.01)
(11) 22415
(21) 2010-23219
(22) 15.09.2010
(73) ASAN-CZ s. r. o., Mirovice, CZ
(54) Ekologická podestýlka pro kočky a drobné hlodavce
- (51) **B30B 11/28** (2006.01)
(11) 22493
(21) 2010-23218
(22) 15.09.2010
(73) ASAN-CZ s. r. o., Mirovice, CZ
(54) Matrice pro výrobu ekologické podestýlky

- (51) **B66F 11/00** (2006.01)
(11) 22648
(21) 2010-23147
(22) 24.08.2010
(73) Strojírny Třinec, a. s., Třinec - Staré Město, CZ
FITE, a. s., Ostrava - Mariánské Hory, CZ
(54) Robotické rameno s pěti stupni volnosti
- (51) **B60S 5/02** (2006.01)
(11) 22697
(21) 2010-23611
(22) 13.12.2010
(73) Novák Miroslav Ing., Kostelec nad Labem, CZ
(54) Zapojení pro řízení čerpání pohonných hmot z nádrže spalovacího motoru do palivové soustavy zejména automobilu v závislosti na oprávnění momentálního uživatele spalovacího zařízení

ND1K

Druhé prodloužení doby platnosti užžitných vzorů

- (51) **A61M 15/00** (2006.01)
B65D 83/14 (2006.01)
(11) 17452
(21) 2007-18558
(22) 15.02.2007
(73) Kašpar Martin, Praha, CZ
(54) Kompaktní kyslíkový inhalátor s energetickým nápojem
- (51) **B01D 45/00** (2006.01)
F16L 55/24 (2006.01)
(11) 17875
(21) 2007-19132
(22) 20.08.2007
(73) Havlík Václav, Praha, CZ
Líbal Stanislav Ing., Praha, CZ
Šipler Miroslav Ing., Zvole u Prahy, CZ
(54) Dynamický odlučovač tuhých nečistot a z kondenzované vody z proudící páry

- (51) **B01D 45/00** (2006.01)
F16L 55/24 (2006.01)
(11) 17876
(21) 2007-19133
(22) 20.08.2007
(73) Havlík Václav, Praha, CZ
Líbal Stanislav Ing., Praha, CZ
Šipler Miroslav Ing., Zvole u Prahy, CZ
(54) Dynamický odlučovač tuhých nečistot a z kondenzované vody z proudící páry
- (51) **C12C 12/04** (2006.01)
C12C 5/02 (2006.01)
(11) 18121
(21) 2007-19106
(22) 14.08.2007
(73) PIVO PRAHA, s. r. o., Praha, CZ
(54) Pivní sekt
- (51) **B65G 33/14** (2006.01)
B65G 33/24 (2006.01)
(11) 18128
(21) 2007-19336
(22) 30.10.2007
(73) Steiner GmbH a Co. KG, Simbach, DE
(54) Podávací a dávkovací zařízení pro dopravník malých částic

ND4Q

První obnovy doby ochrany průmyslových vzorů

- (51) 09-01
(11) 34702
(21) 2009-37884
(22) 14.09.2009
(54) Lahev

- (51) 07-01
(11) 34989A
(21) 2012-39184
(22) 30.12.2009
(54) Sklenice

ND4Q

Druhé obnovy doby ochrany průmyslových vzorů

(51) 19-08
(11) 32671
(21) 2004-35479
(22) 23.08.2004
(54) Obtisk

(51) 08-08
(11) 32832
(21) 2004-35644
(22) 20.12.2004
(54) Háček

(51) 09-01
(11) 32808
(21) 2004-35518
(22) 21.09.2004
(54) Lahev

ND4Q

Třetí obnovy doby ochrany průmyslových vzorů

(51) 09-01
(11) 29682
(21) 2000-32295
(22) 17.02.2000
(54) Láhev

PD4A

Převod práv a ostatní změny majitelů patentů

(11) 286069
(21) 1996-745
(73) Glaxo Group Limited, Brentford, Middlessex TW8 9GS, GB

(11) 297547
(21) 1998-663
(73) Oerlikon Textile GmbH & Co. KG, 42897 Remscheid, DE

(11) 286069
(21) 1996-745
(73) GlaxoSmithKline LLC, Wilmington, 19808, DE, US

(11) 297547
(21) 1998-663
(73) Saurer GmbH & Co. KG, Mönchengladbach, DE

(11) 295480
(21) 1999-1254
(73) Signode International IP Holdings LLC, Glenview, 60026, IL, US

(11) 297547
(21) 1998-663
(73) Oerlikon Textile GmbH & Co. KG, Mönchengladbach, DE

(11) 297021
(21) 1998-2035
(73) Oerlikon Textile GmbH & Co. KG, 42897 Remscheid, DE

(11) 297547
(21) 1998-663
(73) Saurer Germany GmbH & Co. KG, 42897 Remscheid, DE

(11) 297021
(21) 1998-2035
(73) Oerlikon Textile GmbH & Co. KG, Mönchengladbach, DE

(11) 297619
(21) 1999-421
(73) Oerlikon Textile GmbH & Co. KG, 42897 Remscheid, DE

(11) 297021
(21) 1998-2035
(73) Saurer Germany GmbH & Co. KG, 42897 Remscheid, DE

(11) 297619
(21) 1999-421
(73) Saurer Germany GmbH & Co. KG, 42897 Remscheid, DE

(11) 297021
(21) 1998-2035
(73) Saurer GmbH & Co. KG, Mönchengladbach, DE

(11) 297619
(21) 1999-421
(73) Oerlikon Textile GmbH & Co. KG, Mönchengladbach, DE

(11) 297421
(21) 1998-924
(73) Oerlikon Textile GmbH & Co. KG, 42897 Remscheid, DE

(11) 297619
(21) 1999-421
(73) Saurer GmbH & Co. KG, Mönchengladbach, DE

(11) 297421
(21) 1998-924
(73) Oerlikon Textile GmbH & Co. KG, Mönchengladbach, DE

(11) 298507
(21) 1999-2164
(73) Oerlikon Textile GmbH & Co. KG, 42897 Remscheid, DE

(11) 297421
(21) 1998-924
(73) Saurer GmbH & Co. KG, Mönchengladbach, DE

(11) 298507
(21) 1999-2164
(73) Saurer Germany GmbH & Co. KG, 42897 Remscheid, DE

(11) 297421
(21) 1998-924
(73) Saurer Germany GmbH & Co. KG, 42897 Remscheid, DE

(11) 298507
(21) 1999-2164
(73) Oerlikon Textile GmbH & Co. KG, Mönchengladbach, DE

- | | |
|---|---|
| (11) 298507
(21) 1999-2164
(73) Saurer GmbH & Co. KG, Mönchengladbach, DE | (11) 300226
(21) 2001-1710
(73) Oerlikon Textile GmbH & Co. KG, 42897 Remscheid, DE |
| (11) 298788
(21) 1999-4544
(73) Saurer GmbH & Co. KG, Mönchengladbach, DE | (11) 300226
(21) 2001-1710
(73) Saurer GmbH & Co. KG, Mönchengladbach, DE |
| (11) 298788
(21) 1999-4544
(73) Oerlikon Textile GmbH & Co. KG, Mönchengladbach, DE | (11) 300226
(21) 2001-1710
(73) Saurer Germany GmbH & Co. KG, 42897 Remscheid, DE |
| (11) 298788
(21) 1999-4544
(73) Oerlikon Textile GmbH & Co. KG, 42897 Remscheid, DE | (11) 300226
(21) 2001-1710
(73) Oerlikon Textile GmbH & Co. KG, Mönchengladbach, DE |
| (11) 298788
(21) 1999-4544
(73) Saurer Germany GmbH & Co. KG, 42897 Remscheid, DE | (11) 300398
(21) 2001-1148
(73) Oerlikon Textile GmbH & Co. KG, 42897 Remscheid, DE |
| (11) 299106
(21) 2000-834
(73) Saurer GmbH & Co. KG, Mönchengladbach, DE | (11) 300398
(21) 2001-1148
(73) Saurer Germany GmbH & Co. KG, 42897 Remscheid, DE |
| (11) 299106
(21) 2000-834
(73) Saurer Germany GmbH & Co. KG, 42897 Remscheid, DE | (11) 300398
(21) 2001-1148
(73) Oerlikon Textile GmbH & Co. KG, Mönchengladbach, DE |
| (11) 299106
(21) 2000-834
(73) Oerlikon Textile GmbH & Co. KG, Mönchengladbach, DE | (11) 300398
(21) 2001-1148
(73) Saurer GmbH & Co. KG, Mönchengladbach, DE |
| (11) 299106
(21) 2000-834
(73) Oerlikon Textile GmbH & Co. KG, 42897 Remscheid, DE | (11) 300399
(21) 2001-1399
(73) Oerlikon Textile GmbH & Co. KG, 42897 Remscheid, DE |
| (11) 299189
(21) 2000-2337
(73) Saurer GmbH & Co. KG, Mönchengladbach, DE | (11) 300399
(21) 2001-1399
(73) Saurer GmbH & Co. KG, Mönchengladbach, DE |
| (11) 299189
(21) 2000-2337
(73) Oerlikon Textile GmbH & Co. KG, 42897 Remscheid, DE | (11) 300399
(21) 2001-1399
(73) Saurer Germany GmbH & Co. KG, 42897 Remscheid, DE |
| (11) 299189
(21) 2000-2337
(73) Oerlikon Textile GmbH & Co. KG, Mönchengladbach, DE | (11) 300399
(21) 2001-1399
(73) Oerlikon Textile GmbH & Co. KG, Mönchengladbach, DE |
| (11) 299189
(21) 2000-2337
(73) Saurer Germany GmbH & Co. KG, 42897 Remscheid, DE | (11) 300534
(21) 2000-1715
(73) Oerlikon Textile GmbH & Co. KG, Mönchengladbach, DE |
| (11) 299303
(21) 2000-1402
(73) Saurer GmbH & Co. KG, Mönchengladbach, DE | (11) 300534
(21) 2000-1715
(73) Oerlikon Textile GmbH & Co. KG, 42897 Remscheid, DE |
| (11) 299303
(21) 2000-1402
(73) Oerlikon Textile GmbH & Co. KG, 42897 Remscheid, DE | (11) 300534
(21) 2000-1715
(73) Saurer GmbH & Co. KG, Mönchengladbach, DE |
| (11) 299303
(21) 2000-1402
(73) Saurer Germany GmbH & Co. KG, 42897 Remscheid, DE | (11) 300534
(21) 2000-1715
(73) Saurer Germany GmbH & Co. KG, 42897 Remscheid, DE |
| (11) 299303
(21) 2000-1402
(73) Oerlikon Textile GmbH & Co. KG, Mönchengladbach, DE | (11) 300645
(21) 2000-4276
(73) Oerlikon Textile GmbH & Co. KG, Mönchengladbach, DE |
| (11) 300103
(21) 2002-3804
(73) Panasonic Intellectual Property Corporation of America, Torrance, 90503, CA, US | (11) 300645
(21) 2000-4276
(73) Saurer GmbH & Co. KG, Mönchengladbach, DE |
| | (11) 300645
(21) 2000-4276
(73) Saurer Germany GmbH & Co. KG, 42897 Remscheid, DE |

(11) 300645	(11) 303928
(21) 2000-4276	(21) 2002-2313
(73) Oerlikon Textile GmbH & Co. KG, 42897 Remscheid, DE	(73) Oerlikon Textile GmbH & Co. KG, 42897 Remscheid, DE
(11) 301105	(11) 303928
(21) 2000-3021	(21) 2002-2313
(73) Oerlikon Textile GmbH & Co. KG, 42897 Remscheid, DE	(73) Saurer GmbH & Co. KG, Mönchengladbach, DE
(11) 301105	(11) 303930
(21) 2000-3021	(21) 2002-2314
(73) Oerlikon Textile GmbH & Co. KG, Mönchengladbach, DE	(73) Oerlikon Textile GmbH & Co. KG, Mönchengladbach, DE
(11) 301105	(11) 303930
(21) 2000-3021	(21) 2002-2314
(73) Saurer GmbH & Co. KG, Mönchengladbach, DE	(73) Saurer Germany GmbH & Co. KG, 42897 Remscheid, DE
(11) 301105	(11) 303930
(21) 2000-3021	(21) 2002-2314
(73) Saurer Germany GmbH & Co. KG, 42897 Remscheid, DE	(73) Oerlikon Textile GmbH & Co. KG, 42897 Remscheid, DE
(11) 303291	(11) 303930
(21) 2003-3244	(21) 2002-2314
(73) Oerlikon Textile GmbH & Co. KG, Mönchengladbach, DE	(73) Saurer GmbH & Co. KG, Mönchengladbach, DE
(11) 303291	(11) 303931
(21) 2003-3244	(21) 2002-3387
(73) Saurer Germany GmbH & Co. KG, 42897 Remscheid, DE	(73) Oerlikon Textile GmbH & Co. KG, Mönchengladbach, DE
(11) 303291	(11) 303931
(21) 2003-3244	(21) 2002-3387
(73) Oerlikon Textile GmbH & Co. KG, 42897 Remscheid, DE	(73) Saurer GmbH & Co. KG, Mönchengladbach, DE
(11) 303881	(11) 303931
(21) 2002-2312	(21) 2002-3387
(73) Oerlikon Textile GmbH & Co. KG, 42897 Remscheid, DE	(73) Saurer Germany GmbH & Co. KG, 42897 Remscheid, DE
(11) 303881	(11) 303931
(21) 2002-2312	(21) 2002-3387
(73) Saurer Germany GmbH & Co. KG, 42897 Remscheid, DE	(73) Oerlikon Textile GmbH & Co. KG, 42897 Remscheid, DE
(11) 303881	(11) 304556
(21) 2002-2312	(21) 2002-1266
(73) Oerlikon Textile GmbH & Co. KG, Mönchengladbach, DE	(73) Oerlikon Textile GmbH & Co. KG, Mönchengladbach, DE
(11) 303881	(11) 304556
(21) 2002-2312	(21) 2002-1266
(73) Saurer GmbH & Co. KG, Mönchengladbach, DE	(73) Saurer GmbH & Co. KG, Mönchengladbach, DE
(11) 303928	(11) 304556
(21) 2002-2313	(21) 2002-1266
(73) Oerlikon Textile GmbH & Co. KG, Mönchengladbach, DE	(73) Oerlikon Textile GmbH & Co. KG, 42897 Remscheid, DE
(11) 303928	(11) 304556
(21) 2002-2313	(21) 2002-1266
(73) Saurer Germany GmbH & Co. KG, 42897 Remscheid, DE	(73) Saurer Germany GmbH & Co. KG, 42897 Remscheid, DE

PD1K

Převod práv a ostatní změny majitelů uživatelských vzorů

(11) 19325	(11) 20589
(21) 2008-20645	(21) 2009-22068
(73) Alca plast, s.r.o., Praha 1, Nové Město, CZ	(73) Alca plast, s.r.o., Praha 1, Nové Město, CZ
(11) 19627	(11) 21100
(21) 2009-21041	(21) 2010-22659
(73) Alca plast, s.r.o., Praha 1, Nové Město, CZ	(73) Alca plast, s.r.o., Praha 1, Nové Město, CZ
(11) 20490	(11) 21451
(21) 2009-22067	(21) 2010-22421
(73) Alca plast, s.r.o., Praha 1, Nové Město, CZ	(73) Alca plast, s.r.o., Praha 1, Nové Město, CZ

(11) 22421
(21) 2011-24095
(73) Berlinger Barbora Mgr., 87509 Immenstadt, DE

(11) 23495
(21) 2012-25577
(73) Alca plast, s.r.o., Praha 1, Nové Město, CZ

(11) 23584
(21) 2011-24497
(73) Alca plast, s.r.o., Praha 1, Nové Město, CZ

(11) 23678
(21) 2012-25480
(73) Alca plast, s.r.o., Praha 1, Nové Město, CZ

(11) 24241
(21) 2011-24496
(73) Alca plast, s.r.o., Praha 1, Nové Město, CZ

(11) 25928
(21) 2013-28319
(73) Alca plast, s.r.o., Praha 1, Nové Město, CZ

Zamítnuté a částečně zamítnuté přihlášky ochranných známek před zveřejněním

Kapitola obsahuje údaje o rozhodnutích o přihláškách ochranných známek, u kterých byly na základě provedeného věcného průzkumu shledány Úřadem důvody pro zamítnutí přihlášky ochranné známky podle ustanovení § 4 nebo 6 zákona č. 441/2003 Sb. Na základě toho Úřad vydal rozhodnutí o zamítnutí přihlášky podle ustanovení § 22 zákona č. 441/2003 Sb., a to pro celý seznam výrobků a služeb nebo pro jeho část. Údaje o výsledku rozhodnutí (zamítnutí přihlášky, částečně zamítnutí přihlášky) jsou uvedeny za datem právní moci rozhodnutí pod INID kódem (583) s názvem "Datum právní moci rozhodnutí/výsledek rozhodnutí".

(210) **O-498916**

(540)

Natrhejte si své květiny

(583) 19.08.2014/NABYTÍ P.M. - ZAMÍTNUTÍ PŘIHLÁŠKY

(210) **O-507342**

(540)

(210) **O-499047**

(540)

KARLSBADER APOTHEKEN SALZ

(583) 19.08.2014/NABYTÍ P.M. - ZAMÍTNUTÍ PŘIHLÁŠKY



(210) **O-499386**

(540)



(583) 01.08.2014/NABYTÍ P.M. - ZAMÍTNUTÍ PŘIHLÁŠKY

(583) 19.08.2014/NABYTÍ P.M. - ZAMÍTNUTÍ PŘIHLÁŠKY

(210) **O-507342**

(540)



(210) **O-502142**

(540)

Karlova Studánka

(583) 05.08.2014/NABYTÍ P.M. - ZAMÍTNUTÍ PŘIHLÁŠKY

(583) 19.08.2014/NABYTÍ P.M. - ZAMÍTNUTÍ PŘIHLÁŠKY

(210) **O-503348**

(540)

Plnírna Rájec

(583) 29.07.2014/NABYTÍ P.M. - ČÁSTEČNÉ ZAMÍTNUTÍ PŘIHLÁŠKY

(210) **O-507471**

(540)

KAMIX

(583) 01.08.2014/NABYTÍ P.M. - ČÁSTEČNÉ ZAMÍTNUTÍ PŘIHLÁŠKY

(210) **O-503986**

(540)

FABRIC

(583) 15.08.2014/NABYTÍ P.M. - ČÁSTEČNÉ ZAMÍTNUTÍ PŘIHLÁŠKY

(210) **O-507703**

(540)



(210) **O-505281**

(540)

FOREMOST CONSULTING

(583) 19.08.2014/NABYTÍ P.M. - ČÁSTEČNÉ ZAMÍTNUTÍ PŘIHLÁŠKY

(583) 19.08.2014/NABYTÍ P.M. - ČÁSTEČNÉ ZAMÍTNUTÍ PŘIHLÁŠKY

(210) **O-505775**

(540)

INSTITUT KONTROLY

(583) 05.08.2014/NABYTÍ P.M. - ZAMÍTNUTÍ PŘIHLÁŠKY

(210) **O-505912**

(540)

Čerstvě, poctivě, s chutí

(583) 19.08.2014/NABYTÍ P.M. - ZAMÍTNUTÍ PŘIHLÁŠKY

(210) **O-507704**
(540)

— ★ ★ ★ ★ — SHOPPING CENTER

(583) 19.08.2014/NABYTÍ P.M. - ČÁSTEČNÉ ZAMÍTNUTÍ PŘIHLÁŠKY

(210) **O-507707**
(540)

— ★ ★ ★ ★ — NÁKUPNÍ CENTRUM

(583) 19.08.2014/NABYTÍ P.M. - ČÁSTEČNÉ ZAMÍTNUTÍ PŘIHLÁŠKY

(210) **O-507708**
(540)

— ★ ★ ★ ★ — SHOPPING CENTER

(583) 19.08.2014/NABYTÍ P.M. - ČÁSTEČNÉ ZAMÍTNUTÍ PŘIHLÁŠKY

(210) **O-508337**
(540)

MORA HEAT

(583) 01.08.2014/NABYTÍ P.M. - ČÁSTEČNÉ ZAMÍTNUTÍ PŘIHLÁŠKY

(210) **O-509878**
(540)

Zdravá kuchyň

(583) 05.08.2014/NABYTÍ P.M. - ZAMÍTNUTÍ PŘIHLÁŠKY

Přehled zveřejněných přihlášek ochranných známek

Přihlášky ochranných známek, které byly na základě výsledků formálního a věcného průzkumu provedeného Úřadem shledány schopné zápisu do rejstříku ochranných známek, jsou obsaženy v této kapitole. Důležitou právní skutečností je, že zveřejněním přihlášky ochranné známky v této kapitole Věstníku (§ 23 zákona č. 441/2003 Sb.) začíná běžet zákonná tříměsíční lhůta pro podání námitek podle ustanovení § 25 zákona č. 441/2003 Sb.

Číselný přehled											
O-497432	O-497912	O-502734	O-504273	O-505128	O-505825	O-506975	O-507525	O-507526	O-507583	O-507669	O-507670
O-507671	O-507672	O-507845	O-507951	O-508416	O-508611	O-508767	O-508858	O-509061	O-509198	O-509470	O-509515
O-509516	O-509700	O-509991	O-510026	O-510216	O-510243	O-510365	O-510426	O-510427	O-510428	O-510429	O-510504
O-510559	O-510575	O-510576	O-510578	O-510666	O-510667	O-510702	O-510846	O-510847	O-510848	O-510849	O-511034
O-511081	O-511156	O-511208	O-511233	O-511264	O-511268	O-511435	O-511571	O-511575	O-511605	O-511913	O-511990
O-511992	O-512018	O-512069	O-512075	O-512082	O-512130	O-512131	O-512239	O-512246	O-512247	O-512248	O-512252
O-512258	O-512265	O-512269	O-512408	O-512412	O-512413	O-512418	O-512420	O-512422	O-512423	O-512425	O-512427
O-512561	O-512569	O-512625	O-512642	O-512702	O-512951	O-513014	O-513090	O-513112	O-513113	O-513125	O-513140
O-513142	O-513143	O-513430	O-513469	O-513559	O-513565	O-513595	O-513613	O-513626	O-513628	O-513633	O-513634
O-513635	O-513636	O-513637	O-513638	O-513639	O-513640	O-513641	O-513642	O-513643	O-513646	O-513647	O-513648
O-513649	O-513650	O-513651	O-513652	O-513653	O-513655	O-513986	O-514035	O-514096	O-514097	O-514098	O-514121
O-514122	O-514125	O-514130	O-514131	O-514271	O-514596	O-514656	O-514661	O-514663	O-514664	O-514665	O-514666
O-514667	O-514671	O-514672	O-514673	O-514674	O-514675	O-514676	O-514682	O-514736	O-514748	O-514765	O-515246

Zveřejněné přihlášky ochranných známek

(210) **O-497432**

(220) 15.08.2012

(320) 15.08.2012

(511) 16, 35

(540)

Cider Cannabis

(510) (16) papír, lepenka a výrobky z těchto materiálů, papírenské zboží, plastické obaly, kancelářské potřeby; (35) propagační činnost, reklama, prezentace výrobků v komunikačních médiích, výstavy k obchodním a reklamním účelům.

(730) **CiderLand s.r.o.**, Kubelíkova 1150/48, Praha 3, 13000, CZ

(210) **O-497912**

(220) 05.09.2012

(320) 05.09.2012

(511) 29, 30, 32, 33, 35

(540)

Pochutnej si!

(510) (29) ajvar, algináty pro kulinářské účely, aloe vera připravená pro lidskou konzumaci, ančovičky (sardele), arašídové máslo, zpracované arašidy, vaječný bílek, bílkovina pro kulinářské účely, bílkovinné mléko, bramborové lupínky, bramborové lupínky s nízkým obsahem tuku, bramborové vločky, brusinkový kompot, bujón, vývar, přípravky na bujóny, vývary, konzervovaná cibule, konzervovaný česnek, čocka konzervovaná, datle, droby, vnitřnosti, dršťky, drůbež (neživá), ovocná dřeň, džemy, extrakty z chaluh jako potrava, konzervované fazole, fermentované potraviny na bázi zeleniny (kimchi), fermenty (mléčné) pro kulinářské účely, garnát (mořský rak) (neživý), grilované mořské řasy, hlemýžďí vejce na konzumaci, konzervovaný hrách, hranolky bramborové, hrozninky, hummus (pasta z cizmy), humří (neživí), huspeniny, extrakty z chaluh jako potrava, jablečné pyré, játra, játrová paštika, jedlá želatina, jedlé oleje, jedlé tuky, jelito, krvavá tlačenka, jogurt, kakaové máslo, kandované ovoce, kaviár, kefir, klobásy, salámy, párky, koblihy plněné brambory, kokos sušený (kokosová moučka), kokosové máslo, kokosový olej, kokosový tuk, bujónové koncentráty, koncentrované vývary, konzervy masové, konzervy rybí, konzervy zeleninové, korýši (s výjimkou živých), krevety (neživé), krokety, kukuřičný olej, kumys (mléčný nápoj), kůry ovocné, kyselé zelí, langusty (neživé), lanýže konzervované, lecitin pro kulinářské účely, lněný olej pro kulinářské účely, losos, lůj jedlý, mandle zpracované, margarín, marmeláda, máslo, maso, maso konzervované, masové extrakty, měkkýši (neživí), mléčné koktejly, mléčné nápoje (s vysokým obsahem mléka), mléčné výrobky, mořské řasy (grilované), moučka rybí pro lidskou spotřebu, mražené ovoce, mušle (neživé), mušle jedlé (neživé), nakládaná zelenina, nakládané okurky, nasolené potraviny, občerstvení na bázi ovoce, olej řepkový jedlý, olivový olej jedlý, olivy konzervované, oříškočokoládové máslo, oříšky zpracované, ovoce (kompoty), ovoce zavažené slazené, ovoce konzervované, ovoce naložené v alkoholu, ovocné rosoly, ovocné saláty, palmový olej jedlý, pektin pro kulinářské účely, rybí pěny, zeleninové pěny, polévky, přípravky na výrobu polévek, potraviny solené, potraviny z ryb, proteinové mléko, přislažené ovoce (naložené v cukru), raci s výjimkou živých, rajčatová šťáva na vaření, rajčatový protlak, rybí jikry zpracované, rybí plátky (filé), ryby konzervované, potravinářské výrobky z ryb, ryby solené, ryby ve slané nálevu, ryby s výjimkou živých, řepkový olej, saláty zeleninové, sardinky, semena zpracovaná, zpracovaná slunečnicová semena, sezamový olej, slanečci, sledí, slanina, slunečnicový olej jedlý, smetana, sójové boby, sójové boby konzervované jako potrava, sójové mléko (náhražka mléka), sumýši (neživí), sušená vejce, sušené ovoce, syrovátka, sýry, šlehačka, šunka, tahini, tofu, tukové pomazánky na chléb, tuky jedlé, tuňák, tvaroh, ústřice, s výjimkou živých, uzenniny,

uzeniny v těstě, vaječný likér nealkoholický, vejce sušená, vejce, vepřové maso, vepřové sádlo, zázvorový džem, zelenina konzervovaná, zelenina sušená, zelenina vařená, zelenina v pikantním nálevu, zeleninové polévky, přípravky na zeleninové polévky, zeleninové šťávy na vaření, zvěřina, žampióny konzervované, žlutek; (30) anýz (semena), arašídové cukrovinky, aromatické přípravky do potravin, badyán, bonbóny, bramborová moučka pro lidskou spotřebu, bylinky zahradní konzervované-koření, cereální tyčinky s vysokým obsahem proteinů, cikorka (čekanka) jako kávová náhražka, cukr, cukroví, cukroví mentolové, cukrovinky k ozdobení vánočních stromků, čaj ledový, nápoje na bázi čaje, čaj, čátní (indické směsi), čokoláda, čokoládové nápoje, čokoládové nápoje s mlékem, dorty, droždí, moučka z fazolí, fondány (cukrovinky), glazura na šunku, glukóza pro kulinářské účely, hořčice, hořčicová moučka, housky, hřebíček (koření), chalva, cheesburgery, chuťové přísady, jamí závitky, ječmen loupáný, ječmen mletý, mouka z ječmene, jemné pečivo, jogurtová zmrzlina, kakaové nápoje, kakaové nápoje s mlékem, kandys, kapary, karamely (bonbóny), kari (koření), kaše ovesná mléčná, káva, káva nepražená, kávové náhražky, kávové náhražky rostlinného původu, kávové nápoje, kávové nápoje s mlékem, kávové příchutě, kečup, keksy, koláče s náplní, koláčky rýžové, konzervační sůl, koření, koření z chaluh (mořských řas), krekry, krupice, kuchyňská sůl, kukuřice mletá, kukuřice pražená, kukuřičná kaše, kukuřičná mouka, kukuřičné vločky, kukuřičný škrob, kukuřičný šrot, kurkuma jako potrava, kvas do těsta (kvasnice), kvasinky, kvasnice, kypřicí prášek, led na osvěžení, lékořice, lepek (přidávky pro kulinářské účely), lepek jako potrava, listové těsto, lněné semeno pro lidskou spotřebu, lupínky-vločky obilné, majonéza, makaróny, maltosa (sladový cukr), mandlové cukrovinky, mandlové těsto, marcipán, marinády (chuťové přísady), maslové a tukové těsto, látky na zjemnění masa pro domácnost, masové paštiky zapečené v těstě, masové pirožky, masové šťávy, med, medovníky, perníky, melasa, melasový sirup, mentol do cukrovinek, mořská voda (na vaření), výrobky z mouky, mouka, muesli, muškátové ořechy, přísady do nápojů jiné než esence, nekynutý chléb, nové koření, nudle, občerstvení na bázi cereálií, občerstvení na bázi rýže, ocet, omáčka sójová ostrá, omáčky (chuťové přísady), omáčky masové, oplatky, oves loupáný, oves mletý, ovesná kaše mléčná, ovesná mouka, ovesné vločky, palačinky, paprika (koření), pasta ze sojových bobů (přísada), pastilky (cukrovinky), příchutě do pečiva s výjimkou esencí, pečivo jemné, pečivo s masovou náplní, čokoládové pěny, pěny (dezerty), pepř, pesto, pirožky s masem, pivní ocet, pizzy, pojava do uzennin, pokrmy z nudlí (hotové), polevy, polevy ovocné, popcorn (vločky obilní), potravinářská mouka, příchutě do potravin s výjimkou esencí a éterických olejů, potraviny škrobovitě, potraviny na bázi ovesa, potraviny z mouky, pralinky, prášek do pečiva, prášky na výrobu zmrzliny, propolis, příchutě (aroma), příchutě s výjimkou éterických olejů, přípravky do potravin aromatické, přísady do zmrzlin (pojava), pšeničná mouka výražková, pšeničné klíčky pro lidskou spotřebu, pudinky a quiche, rajčatová omáčka, ravioli, rohlíky, rostlinné přípravky jako kávové náhražky, rýže, rýžové koláčky, ságo, sendvicha vaječná, semolina pšeničná hrubá mouka, sendviče, sirup melasový, skořice (koření), slad pro lidskou spotřebu, sladidla přírodní, sladké dřevo (cukrovinka), sladké pečivo, sladový výtažek jako potrava, soda na pečení (soda bikarbóna pro kuchyňské účely), sójová mouka, strouhaná, suchary, sůl (kuchyňská, sůl na konzervování potravin, sůl s přidávkem mletých semen celeru, sušenky, sušenky (maslové), suchary, biskvity, suši, šafrán (koření), šerbet (zmrzlinový nápoj), škrob jako potrava, škrobové výrobky jako potrava, přípravky na ztužení šlehačky, špagety, tabbouleh (libanonský salát), tabletky (cukrovinky), tacos, tapioka, tapioková mouka jako potrava, těsta, těsto na koláče, těstoviny, tresty do potravin nikoliv pro lékařské účely, vanilín (vanilková náhražka), vanilka (příchut'), včelí mateří kašička, vinný kámen pro vaření, vlasové nudle (svítky), vermicelli, výrobky z kaka, výrobky z obilnin, zahušťovací přípravky na kuchyňské použití, zákusky, koláče, zálivky na ochucení, zálivky na saláty, zázvor, zmrzlina, zmrzlina jogurtová, zmrzlinové poháry, želé ovocné (cukrovinky), žemle sladké, zvykačky; (32) aloe vera (nealkoholický nápoj), aperitivy nealkoholické, citronády, hrozviny most nekvašený, výtažky z chmele na výrobu piva, jablečný mošt, koktejly nealkoholické, kvas (nealkoholický nápoj), přípravky na výrobu likérů, lithná voda, mandlové mléko (jako nápoj), minerální vody (nápoje), přípravky na výrobu minerálních vod, mixované ovocné nebo zeleninové nealkoholické nápoje, mléko arašídové (nealkoholický nápoj), mošty, nealkoholické nápoje na bázi medu, nealkoholické nápoje, přípravky na výrobu nápojů, syrovátkové nápoje, nealkoholické nápoje iontové, nápoje z nealkoholických šťáv, nealkoholické výtažky z ovoce, nektar ovocný nealkoholický, ovocné šťávy, nealkoholické nápoje z ovocných šťáv,

nealkoholické ovocné výtažky, pивní mladinka, pivo, prášky na přípravu šumivých nápojů, příchutě na výrobu nápojů, přípravky na výrobu sodovky, rajčatová šťáva (nápoj), sarsaparilový nápoj nealkoholický, selterská voda, minerálka, sirupy na výrobu nápojů, sirupy pro limonády, sladové nápoje, sladové pivo, soda, stolní vody, šerbety (nápoje), šťávy zeleninové (nealkoholické nápoje), šumivá voda, pastilky na výrobu šumivých nápojů, vody (nápoje), zázvorové pivo; (33) alkoholické esence, alkoholické nápoje obsahující ovoce, alkoholické nápoje s výjimkou pив, alkoholické výtažky z ovoce, alkoholové extrakty, anýzový likér, aperitivy, arak, brandy, curacao (pomerančový likér), destilované nápoje, digestiva (likéry a pálenky), digestiva (likéry hořké), esence do lihovin, extrakty alkoholové gin, griotka, hruškový mošt (s alkoholem), jablečné mošty (s alkoholem), alkoholické koktejly, lihoviny, likéry, matolinové víno, medovina, mentolový likér, nápoje destilované-pálenky, alkoholické nápoje obsahující ovoce, předmíchané alkoholické nápoje jiné než z pивa, rum, lihovina z rýže, saké, víno, víno rýžové, vodka, whisky; (35) administrativní zpracování nákupních objednávek, administrativní zpracování nákupních objednávek vztahující se k frančize, aktualizované reklamních materiálů, dodavatelské služby pro třetí osoby (nákup výrobků a služeb pro jiné podniky), fakturace, kanceláře dovozní a vývozní, komerční informace a rady pro spotřebitele (spotřebitelská poradna), komerční správa licencí na výrobky a služby ostatních, prezentace výrobků v komunikačních médiích pro účely maloobchodu, marketing, analýzy nákupních cen a velkoobchodních cen, pomoc při řízení obchodních a průmyslových podniků, obchodní nebo podnikatelské informace, profesionální obchodní nebo podnikatelské poradenství, obchodní nebo podnikatelský průzkum, obchodní reklama pro třetí osoby, organizování komerčních nebo reklamních výstav, personální poradenství, oceňování a odhady v oblasti podnikání, podnikové poradenství a obchodní management, pomoc při řízení obchodní činnosti, odborné obchodní poradenství, poradenství při vedení podniků, poradenství v obchodní činnosti, pořádání veletrhů pro obchodní a reklamní účely, produkce (výroba) reklamních filmů, pronájem reklamních materiálů, pronájem reklamních ploch, průzkum trhu, průzkum veřejného mínění, zajišťování předplatného novin a časopisů, předvádění (služby modelek) pro reklamní účely a podporu prodeje, předvádění zboží, příprava inzertních sloupků, příprava mezd a výplatních listin, psaní reklamních textů, reklama, reklama (propagace), reklama on-line v počítačové síti, reklamní agentury, reklamní materiály (pronájem, zaslání zákazníkům, rozšiřování letáků, prospektů, tisků, vzorků), reklamní texty (vydávání, zveřejňování, oznámení, vyhlášení, publikování), rozhlasová reklama, rozšiřování reklamních nebo inzertních materiálů, rozšiřování vzorků (zboží), řízení průmyslových nebo obchodních podniků, sekretářské služby, služby (telefonní vzkazy, dotazy), služby v oblasti grafické úpravy pro reklamní účely, služby v oblasti srovnávání cen, marketingové studie, styky s veřejností, subdodavatelské služby (obchodní pomoc), televizní reklama pro účely maloobchodu, venkovní reklama, vydávání reklamních nebo náborových, propagačních a inzertních textů, aranžování výkladů, vylepování plakátů, zaslání reklamních materiálů zákazníkům, všechny výše uvedené služby rovněž vztahující se k frančize.

(730) **Enaxa s.r.o.**, Lidická 544, Třinec, 73961, CZ

(210) **O-502734**

(220) 18.03.2013

(320) 18.03.2013

(511) 29

(540)

Poctivá Kostecká pečeně

(510) (29) játrová paštika, klobásy, salámy, párky, šunka, uzeniny.

(730) **Kostecké uzeniny a.s.**, Kostelec 60, Kostelec, 58861, CZ

(740) Ing. Václav Kratochvíl, Husníkova 2086/22, Praha 5, 15800

(210) **O-504273**

(220) 09.05.2013

(320) 09.05.2013

(511) 16, 28

(540)

Bartitsu

(510) (16) papír, lepenka a výrobky z těchto materiálů, které nejsou zařazeny do jiných tříd, tiskárenské výrobky, fotografie, papírenské zboží, materiál pro umělce; (28) hry, hračky, potřeby pro gymnastiku a sport, které nejsou uvedeny v jiných třídách.

(730) **Akademie svobodných umění, SE**, Náměstí Svobody 22, Brno, 60200, CZ

(210) **O-505128**

(220) 11.06.2013

(320) 11.06.2013

(511) 29, 30

(540)

DobrySirup

(510) (29) mléko, mléko v prášku, krystalizované, ochucené a šlehané mléko, mléčné výrobky, zejména mléčné dezerty, jogurtové nápoje, pány, krémy a šlehačky, šlehačky a krémy na dezerty, sladká smetana a čerstvá šlehačka, máslo, přírodní nebo ochucené nápoje složené hlavně z mléka a/nebo mléčných výrobků, mléčné nápoje obsahující ovoce, kvašené přírodní či ochucené mléčné výrobky, přesnídávkový, zejména mléčné přesnídávkový, mimo zmrzliny, ledového mléka a mražených jogurtů, sýrové přesnídávkový, sýry, sýrové pomazánky, zrající sýry, zrající sýry s plísní, nezralé čerstvé sýry a sýry naložené v solném láku, tvarohové sýry, čerstvé sýry v tekutém nebo pastovém stavu, jogurtové sýry, jogurty; (30) káva, čaj, kakao, čokoláda, kávové nápoje, kakaové nápoje, čokoládové nápoje, cukr, rýže, burizony, tapioka, mouka, dorty a koláče sladké či slané, pizzy, přírodní či ochucená a/nebo plněná těsta, přípravky vyrobené z obilnin, snída nové obilniny, hotová jídla obsahující převážně těsto, jídla vyrobená převážně z dortového těsta, chléb, suchary, sušenky sladké nebo kořeněné, oplatky, vafle, koláče, cukrářské výrobky, všechny uvedené výrobky buď jako přírodní a/nebo obalované a/nebo plněné a/nebo ochucené, sladké nebo slané předkrmky obsahující chléb, sušenky nebo cukrářské těsto, cukrovinky, jedlé cukrové polevy, jedlé cukrové polevy vyrobené převážně z jogurtu, zmrzliny, ledu do potravin, mražených jogurtů (jedlé cukrové polevy), ochucený led, med, sůl, hořčice, ocet, omáčky (chuťové přísady), sladké omáčky, těstové omáčky.

(730) **Poděbradka, a.s.**, Nymburská 239/VII, Poděbrady, 29001, CZ

(740) AK Mrázek - Mrázková, JUDr. Josef Mrázek, DrSc., Pernerova 11, Praha 8, 18600

(210) **O-505825**

(220) 04.07.2013

(320) 04.07.2013

(511) 5

(540)

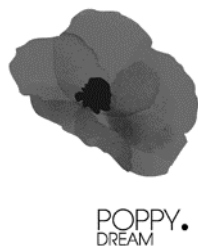

(510) (5) farmaceutické a veterinářské výrobky, hygienické výrobky pro léčebné účely, dietní potraviny a dietetické přípravky pro léčebné nebo veterinární účely, potravní doplňky pro lidskou potřebu a pro zvířata, algináty - potravinové doplňky, balzámy pro lékařské účely, bílkovinné přípravky pro lékařské účely, chemicko-farmaceutické přípravky, doplňky potravy, minerální, doplňky výživové, enzymy - potravinové doplňky, hubnutí (lékařské přípravky pro), kasein - potravinové doplňky, koupel (léčivé přípravky do -), koupel (terapeutické přípravky do -), koupelové soli (léčivé -), kůry pro farmaceutické účely, lecitin (potravinové doplňky), léčivé kořeny, léčivé rostliny, masti pro farmaceutické účely, mořská voda pro zdravotní koupele, nápoje sladové, mléčné pro lékařské účely, potrava pro kojence, potravinové doplňky pro zvířata, potravinové doplňky z droždí, potravinové doplňky z lněného oleje, potravinové doplňky z pšeničných klíčků, přípravky potlačující chuť k jídlu pro lékařské účely, propolisové potravinové doplňky, proteinové doplňky pro zvířata, proteinové potravinové doplňky, sirupy pro farmaceutické účely, sladkosti s léčivými přísadami, soli do minerálních koupelí, soli pro lékařské účely, soli sodné pro lékařské účely, stopové prvky (přípravky obsahující -) pro lidi a zvířata, strychnin, tablety na snížení chuti k jídlu, tablety pro snížení váhy, tuky pro lékařské účely, vitamínové přípravky, vlákniny výživové.

(730) **ADAX, spol. s r.o.**, Mlýnská 22, Praha 6, 16000, CZ

(740) Legalcom advokátní kancelář, s.r.o., Mgr. Libor Zbořil, advokát, Lazarská 11/6, Praha 2 - Nové Město, 12000

(210) **O-506975**

(220) 22.08.2013

(320) 22.08.2013

(511) 1, 16, 29, 30, 31, 32, 33, 35, 39, 40, 41, 43, 44

(540)



(510) (1) hnojiva, kompost, mléčné živočišné kultury pro potravinářský průmysl; (16) nosiče informací všeho druhu v rozsahu třídy 16, například tiskoviny a polygrafické výrobky, katalogy, manuály, plakáty, fotografie, vstupenky, jízdenky, papírové a lepenkové obaly, plastické obaly; (29) maso, ryby, drůbež, zvěřina, maso čerstvé, konzervované, mražené, sušené, masové výrobky všeho druhu, drůbeží výrobky, droby, vnitřnosti, dršťky, veškeré zabijačkové výrobky, huspeniny, jelita, tlačěnka, slanina, šunka, sádlo, uzeniny jako salámy, klobásy, párky, masové pomazánky a paštiky, masové polotovary, masové konzervy, smažené potraviny, smažené řízky, karbanátky, ryby a potraviny z ryb, plody moře, zařazené do této třídy, výtažky a vývary masové, masové šťávy (omáčky), nasolené potraviny, vejce, mléko a mléčné výrobky všeho druhu, výrobky a látky odvozené z mléka spadající do této třídy, mléko ochucené, slazené a neslazené, smetana, zahuštěná smetana, máslo, tvaroh, sýry, sušené mléčné výrobky, mléčné nápoje, mléčné nápoje kysané, jogurty a výrobky

na bázi jogurtu, kefiry, mražené mléčné a smetanové výrobky s výjimkou zmrzlin, konzervované, sušené a vařené ovoce a zelenina, želé, džemy, ovocné omáčky, saláty, oleje a tuky na vaření, nakládaná zelenina, mražené zeleninové výrobky, mražená hotová jídla v rámci této třídy, zeleninové saláty, ovocné saláty, majonézové saláty, v nichž převládají komponenty živočišného původu, marmelády, džemy, povidla, ovocné kompoty, zelenina nakládaná, rajčatové protlaky, jídla hotová konzervovaná v rámci této třídy, instantní jídla hotová v rámci této třídy, polévky, přípravky pro výrobu polévek, polévky instantní, polévky v prášku, omáčky a minutky v prášku, kde převládají potraviny živočišného původu nebo zelenina nebo ovoce, hotové pokrmy, v nichž převládají potraviny živočišného původu nebo zelenina nebo ovoce, bramborové přílohy a výrobky jako krokety, hranolky, chipsy, brambůrky křupavé, brambůrky opékané-křupavé, brambůrky smažené, bramborové lupínky, tyčinky a pokrmy, v nichž brambory převládají, nakládané olivy, kaviár, oleje a tuky jedlé, zpracované oříšky, saláty z masa, zvěřiny, ryb a drůbeže, luštěniny konzervované, sušené a zavařené, ovocné poháry, tvarohové poháry, tvarohové výrobky, smetanové a mléčné pochoutky, dětské výživy zeleninové i masové, vařená kukuřice, zpracovaná cizrna, vaječné výrobky, vaječný bílek; (30) potraviny rostlinného původu připravené pro konzumaci nebo konzervování, stimulanty pro zlepšení chutě potravin, pečivo plněné masem a zeleninou, obložené chlebičky, masové sendviče, vepřové včetně sendviče, rybí sendviče, kuřecí sendviče, zeleninové sendviče, pizzy, sendviče, popcorn, pražená kukuřice, aromatické přípravky do potravin, ochucovadla, omáčky, koření, koření směsí a přísady, pekárenské výrobky, trvanlivé pečivo, mouka a přípravky z obilnin, pochutiny a pokruty na bázi obilovin, cereálie, cereální tyčinky, kukuřičné vločky, ovesné a pšeničné vločky, müsli, ovesné kaše, rýže a výrobky z rýže, rýžové koláčky, rýžové saláty, seitan, obilniny připravené pro osobní konzumaci, těsta, těstoviny, těstovinové saláty, vlasové nudle, chléb, pečivo včetně jemného pečiva, pečivo s příchutí, pečivo s náplní, sušenky, koláče, medovníky, perníky, cukroví, výrobky z listového a lineckého těsta, dorty, jedlé ozdoby na dorty, palačinky, fondázy, slané pečivo, slané tyčinky, křupky, extrudované výrobky, bonbony, karamely, cukrovinky, cukrovinky k ozdobení vánočních stromků, čokoláda, čokoládové nápoje, čokoládové nápoje s mlékem, zmrzlina, led pro osvěžení, káva, čaj, ovocné čaje, nápoje na bázi čaje, kakao, cukr, kávové náhražky, kávoviny a kávové výtažky, kávové nápoje, kávové výrobky a nápoje s mlékem, kakaové nápoje, med, včelí kasička pro lidskou spotřebu ne pro lékařské účely, droždí, prášky do pečiva, pudinky, škrobové výrobky jako potrava, ztužovače šlehačky, sirup melasový, majonézy, tatarské omáčky, ochucené omáčky, remulády, majonézové saláty, salátové zálivky, salátové dresinky, kečupy, rajčatové šťávy a omáčky, šťávy s výjimkou dresinků, hořčice, sůl, oacet, nálevy (k ochucení), mořská voda na vaření, instantní jídla hotová v rámci této třídy, polévkové koření, omáčky a minutky v prášku, kde převládají potraviny rostlinného původu, hotové pokrmy, v nichž převládají potraviny rostlinného původu, tapioka, ságo, sušené bylinky; (31) výrobky zemědělské, zahradnické a lesní, živá zvířata, živé ryby tržní, násadové generační, živé rybí plůdky, ryby živé i jako návnady, rybí jikry pro líhnutí, korýši živí, krmiva pro zvířata i ryby, langusty živé, měkkýši živí, raci živí, nezpracované řasy pro lidskou nebo živočišnou potřebu, zvířata hospodářská, oplodněná vejce na líhnutí, čerstvé ovoce a zelenina, čerstvé zahradní bylinky, houby čerstvé, čerstvé ořechy a jejich směsi, osivo a sazenice, rostliny a přírodní květiny, rostliny sušené pro dekoraci, sláma jako krmivo, sláma jako materiál na přikrytí půdy, obilninové zbytkové produkty pro živočišnou spotřebu, krmivo pro zvířata, posilující přípravky do krmiv pro zvířata, přísady do krmiv nikoliv pro lékařské účely, sůl pro dobytek, slad, chmel, čerstvá pohanka a jáhly; (32) minerální vody, šumivé nápoje a jiné nápoje nealkoholické, nealkoholické nápoje a šťávy ovocné, šerbet (nápoje), sirupy a jiné přípravky ke zhotovování nápojů, piva; (33) vína všech druhů, destiláty, alkoholické nápoje (s výjimkou pív), alkoholické nápoje míchané; (35) inzertní, reklamní a propagační činnost, vystavování, nabízení zboží a obchodování se zbožím, zejména s nápoji a pokrmy, obchodně - poradenské a zprostředkovatelské služby spadající do této třídy, obchodní administrativa, organizování obchodních výstav, kancelářské práce, marketing, provoz vlastních firemních prodejen s potravinami; (39) balení zboží, doprava a doručování zboží, služby v dopravě a přepravě, zprostředkování přepravy, organizace cest, skladování zboží, pronájem skladů, pronájem chladicího zařízení, organizování exkurzí, prohlídek a zájezdů; (40) zabíjení zvířat na jatkách, řeznictví, zpracování masa a masných výrobků, sladkovodních i mořských ryb a drůbeže, včetně následných konzervačních úprav jako např. uzení, marinování, nasolování apod., konzervování potravin a nápojů, služby pekařství a cukrářství, spadající do této třídy, lisování ovoce, mlynářství, zmrazování potravin,

uzení potravin, barvení kůže, zpracování kůže, opracování kožešin, leštění kůže, satinování, leštění kožešin, likvidace odpadu, výroba kompostů; (41) výchova, vzdělávání, lektorská a publikační činnost, zábava, sportovní a kulturní aktivity, pořádání a zprostředkovávání kulturních, sportovních, společenských a jiných zábavních akcí, jezdecký sport (koně), jezdecký výcvik, příprava koní na výkonnost, pořádání a organizování setkání všeho druhu pro nekomerční účely, organizování, provozování a vedení konferencí, kongresů, organizování vzdělávacích výstav, organizace soutěží, pořádání a řízení pracovních setkání, školení, táborů, praktických a ozdravných pobytů, provozování klubových výchovných služeb; (43) provoz restaurace, bufetu, jídelny či jiného druhu stravovacího zařízení, restaurace samoobslužné, restaurace podávající pokrmy přes ulici, příprava lahůdek, služby poskytované v restauracích a jiných zařízeních podávající pokrmy a nápoje připravené ke konzumaci, jakož i při prodeji nabízení pokrmových specialit, hostinská činnost, služby zajišťující stravování a nápoje, dočasné ubytování v penzionech a jiných zařízeních, zahrnující rezervaci ubytování pro cestující, stravování pro cestující i pro zvířata, ekoagroturistické ubytování, provozování automatů rychlého občerstvení, provozování a zásobování bufetů, restaurací, hotelů, jídelen a jiných stravovacích zařízení, provoz vlastních firemních prodejen s potravinami; (44) zemědělské služby, rostlinná produkce, poradenská činnost v zemědělství, služby zemědělské, zahradnické a lesnické, chov hospodářských zvířat, chov živých zvířat a poskytování ošetrovatelských služeb, inseminace, úprava (česání) zvířat, zarybnování vodních nádrží násadovými rybami a provádění hospodářské těžby v těchto nádržích, využívání rybníků, speciálních rybochovných zařízení a jiných vodních ploch k produkci plůdků, násadových tržních a generačních ryb, letecké a povrchové rozmetávání hnojiv a jiných zemědělských chemických výrobků, léčba stromů, ničení plevele, hubení škůdců v zemědělství, zahradnictví a lesnictví, pronájem zemědělských nástrojů a zařízení, rostlinné školky, údržba trávníků, letecké a pozemní rozprašování hnojiv a jiných zemědělských chemických látek, výroba kompostu.

- (730) **Šich Pavel Mga.**, Žišov 11, Vavřinec, 28504, CZ
Coubal Libor, Okružní 729, Kolín V, 28002, CZ
Pokorný Jan Ing., Vojanova 762, Kladno - Kročehlavy, 27201, CZ

- (210) **O-507525**
(220) 12.09.2013
(320) 12.09.2013
(511) 6, 7, 11, 35, 37, 40, 42
(540)

pacovske

- (510) (6) obecné kovy a jejich slitiny, kovové stavební materiály, kovové stavební materiály přenosné, kovové kabely a dráty neelektrické, kovové potřeby zámečnické a klempířské, kovové trubky, ocelové konstrukce pecí, ocelové konstrukce technologické, podpěrné a nosné, odlitky železné, odlitky z barevných kovů a jejich slitin, kovové tlakové nádoby, kovové zásobníky kapalin a sypkých hmot a jejich uzávěry, dráty svařovací a pájecí (kovové), nádoby (kovové) na stlačený plyn a zkpalněný vzduch, kovové zásobníky, síla, kontejnery, vany a nádrže, stavby, kovové konstrukce a haly, zámečnické výrobky z kovu; (7) stroje, strojní zařízení, obráběcí stroje, elektromotory - v rámci této třídy, elektrické stroje, zařízení na obrábění, dokončovací obráběcí stroje, obráběcí stroje, kovoobráběcí stroje, soustruhy (obráběcí stroje), svářecí přístroje elektrické, elektrické svářecí zařízení, frézky (stroje), tvářecí stroje, palivová čerpadla samoregulační, potravinářská strojní zařízení a jejich součásti, stroje užívané v zemědělství; (11) přístroje pro osvětlení, topení, výrobu páry, pro vaření, chladicí komory, chladicí nádoby, chladicí přístroje a zařízení, chladicí zařízení na kapaliny, chladicí zařízení a stroje - v rámci této třídy; (35) automatizované zpracování dat; (37) instalace (montáže), demontáže, opravy a údržba strojů, ocelových a jiných kovových konstrukcí, technologických celků, vyhrazených elektrických zařízení, vyhrazených tlakových nádob, elektrických spotřebičů, chladicích zařízení, klimatizačních zařízení, topných zařízení, opravy, instalační služby, služby zámečnické, elektroinstalátorské, revize elektrických zařízení, revize tlakových nádob a plynových zařízení; (40) zpracování, opracování a úprava materiálů, zejména kovů a kovových součástí a polotovarů - kovoobrábění, svařování, obrábění a tváření materiálů, pokovování, zušlechťování a chemicko-tepelné zpracování kovů, zpracování materiálů, povrchové úpravy, nástrojářské práce, lisování, zámečnické práce v rámci této třídy, zprostředkování v oblasti zpracování materiálů, likvidace chemických látek, chladicích a nemrznoucích směsí, výroba kovových konstrukcí na zakázku, zpracování plechu, výroba kovových komponentů pro stavební a zemědělské stroje na zakázku; (42) vědecké a technologické služby a související výzkum a

projektování, analytické a výzkumné služby v průmyslu, projektování elektrických zařízení, služby defektoskopické, výzkum v oboru strojírenství, vývoj a návrhy svařovaných a montovaných konstrukcí, posuzování technického stavu, bezpečnosti a spolehlivosti provozních zařízení, vyráběných prvků a konstrukčních uzlů, hodnocení i technologické úrovně, rozvoje techniky, uplatňování nových metod ve výrobě, provádění materiálových zkoušek, technických expertiz, kontrola jakosti a spolehlivosti strojírenské výroby a svarů.

- (730) **Pacovské strojírný, akciová společnost**, Nádražní 697, Pacov, 39501, CZ
(740) **HÁJEK ZRZAVECKÝ** advokátní kancelář, s.r.o., JUDr. Tadeáš Petr, advokát, Revoluční 1003/3, Praha 1, 11000

- (210) **O-507526**
(220) 12.09.2013
(320) 12.09.2013
(511) 6, 7, 11, 35, 37, 40, 42
(540)

PACOVSKÉ STROJÍRNY

- (510) (6) obecné kovy a jejich slitiny, kovové stavební materiály, kovové stavební materiály přenosné, kovové kabely a dráty neelektrické, kovové potřeby zámečnické a klempířské, kovové trubky, ocelové konstrukce pecí, ocelové konstrukce technologické, podpěrné a nosné, odlitky železné, odlitky z barevných kovů a jejich slitin, kovové tlakové nádoby, kovové zásobníky kapalin a sypkých hmot a jejich uzávěry, dráty svařovací a pájecí (kovové), nádoby (kovové) na stlačený plyn a zkpalněný vzduch, kovové zásobníky, síla, kontejnery, vany a nádrže, stavby, kovové konstrukce a haly, zámečnické výrobky z kovu; (7) stroje, strojní zařízení, obráběcí stroje, elektromotory - v rámci této třídy, elektrické stroje, zařízení na obrábění, dokončovací obráběcí stroje, obráběcí stroje, kovoobráběcí stroje, soustruhy (obráběcí stroje), svářecí přístroje elektrické, elektrické svářecí zařízení, frézky (stroje), tvářecí stroje, palivová čerpadla samoregulační, potravinářská strojní zařízení a jejich součásti, stroje užívané v zemědělství; (11) přístroje pro osvětlení, topení, výrobu páry, pro vaření, chladicí komory, chladicí nádoby, chladicí přístroje a zařízení, chladicí zařízení na kapaliny, chladicí zařízení a stroje - v rámci této třídy; (35) automatizované zpracování dat; (37) instalace (montáže), demontáže, opravy a údržba strojů, ocelových a jiných kovových konstrukcí, technologických celků, vyhrazených elektrických zařízení, vyhrazených tlakových nádob, elektrických spotřebičů, chladicích zařízení, klimatizačních zařízení, topných zařízení, opravy, instalační služby, služby zámečnické, elektroinstalátorské, revize elektrických zařízení, revize tlakových nádob a plynových zařízení; (40) zpracování, opracování a úprava materiálů, zejména kovů a kovových součástí a polotovarů - kovoobrábění, svařování, obrábění a tváření materiálů, pokovování, zušlechťování a chemicko-tepelné zpracování kovů, zpracování materiálů, povrchové úpravy, nástrojářské práce, lisování, zámečnické práce v rámci této třídy, zprostředkování v oblasti zpracování materiálů, likvidace chemických látek, chladicích a nemrznoucích směsí, výroba kovových konstrukcí na zakázku, zpracování plechu, výroba kovových komponentů pro stavební a zemědělské stroje na zakázku; (42) vědecké a technologické služby a související výzkum a projektování, analytické a výzkumné služby v průmyslu, projektování elektrických zařízení, služby defektoskopické, výzkum v oboru strojírenství, vývoj a návrhy svařovaných a montovaných konstrukcí, posuzování technického stavu, bezpečnosti a spolehlivosti provozních zařízení, vyráběných prvků a konstrukčních uzlů, hodnocení i technologické úrovně, rozvoje techniky, uplatňování nových metod ve výrobě, provádění materiálových zkoušek, technických expertiz, kontrola jakosti a spolehlivosti strojírenské výroby a svarů.
- (730) **Pacovské strojírný, akciová společnost**, Nádražní 697, Pacov, 39501, CZ
(740) **HÁJEK ZRZAVECKÝ** advokátní kancelář, s.r.o., JUDr. Tadeáš Petr, advokát, Revoluční 1003/3, Praha 1, 11000

- (210) **O-507583**
(220) 16.09.2013
(320) 16.09.2013
(511) 30, 31
(540)

MACARONS-PRVNÍ VÝROBNA MAKRONEK V ČECHÁCH

- (510) (30) kakao, mouka a přípravky z obilnin; (31) ořechy.
(730) **RIBRETTO, s.r.o.**, Strojirenská 259, Praha 5 - Zličín, 15521, CZ

(210) **O-507669**
(220) 19.09.2013
(320) 19.09.2013
(511) 35, 36, 37, 39, 40, 41, 42, 43
(540)



(510) (35) zprostředkovatelská činnost v oblasti obchodu v oblasti vodního hospodářství a provozování vodovodů a kanalizací, pomoc při provozování obchodu, služby v oblasti administrativní správy a služby organizačně hospodářské povahy, zpracování dat, služby databank v rámci této třídy, činnost účetních poradců, vedení účetnictví, vedení daňové evidence, reklama, propagace, reklama on-line, podnikání v oblasti nakládání s odpady; (36) obstaravatelská činnost při správě nemovitostí; (37) pronájem a půjčování instalovaných nebo osazených vodoměrů, opravy a instalace zařízení pro vodárny a kanalizace (čerpadel, potrubí, objektů vodáren a kanalizací, strojů, zařízení a vybavení), údržba spojená s provozem vodáren a kanalizací, speciální ochranná dezinfekce, dezinfekce a deratizace bez použití toxických nebo vysoce toxických látek a chemických přípravků s výjimkou speciální ochranné dezinfekce prováděné zdravotnickým zařízením v jeho objektech, speciální ochranné dezinfekce, dezinfekce a deratizace v potravinářských a zemědělských provozech a odborných činnostech na úseku rostlinolékařské péče, provádění inženýrských staveb, služby spadající do stavebnictví jako lakýrnictví, vodoinstalátérství, topenářství, zámečnictví, zemní práce, oprava a montáž měřidel, ověřování, opravy, repase, ocejchování a montáž vodoměrů, popřípadě jiných měřidel, prohlídka a proplach kanalizací jiných subjektů, provádění staveb, jejich změn a odstraňování, montáž, opravy, revize a zkoušky vyhrazených elektrických zařízení, montáž, instalace, opravy, údržba elektrických a elektronických strojů a přístrojů, montáž, údržba a servis telekomunikačních zařízení, opravy vozidel, provozování čerpacích stanic s palivy a mazivy, pronájem a půjčování zemních strojů, štěpkovačů, hydrantových nástavců s vodoměry; (39) provozování vodovodů a kanalizací pro veřejnou potřebu, dodávání, dopravování, rozvádění a přívod vody, odvod splaškových vod, odvod odpadních vod, silniční motorová doprava nákladní a osobní, přeprava a uskladnění odpadu, pronájem a půjčování osobních a nákladních vozů, tlakových a fekálních vozů, cisteren, traktorů, kamerových inspekčních vozů, mobilních van a kontejnerů; (40) úprava vody, výroba pitné a užitkové vody, svařování; (41) provozování muzea, pořádání výchovně vzdělávacích akcí; (42) provádění fyzikálních, chemických, mikrobiologických a biologických rozborů vod a chemikálií, provozování laboratoří, projektová, poradenská činnost v oboru hornictví a vodního hospodářství, inženýrsko-technická činnost v investiční výstavbě, projektová činnost ve výstavbě, provádění posudkové činnosti ve vodním hospodářství, úřední měření, poskytování software a poradenství v oblasti hardware a software, výkon zeměměřičských činností, správa počítačových sítí; (43) ubytovací služby.

(590) Barevná
(730) **Pražské vodovody a kanalizace a.s.**, Pařížská 11, Praha 1, 11000, CZ
(740) Ing. Pavel Nádvořík s.r.o., Sokola Tůmy 1099/1, Ostrava-Mariánské Hory, 70900

(210) **O-507670**
(220) 19.09.2013
(320) 19.09.2013
(511) 35, 36, 37, 39, 40, 41, 42, 43

(540)



(510) (35) zprostředkovatelská činnost v oblasti obchodu v oblasti vodního hospodářství a provozování vodovodů a kanalizací, pomoc při provozování obchodu, služby v oblasti administrativní správy a služby organizačně hospodářské povahy, zpracování dat, služby databank v rámci této třídy, činnost účetních poradců, vedení účetnictví, vedení daňové evidence, reklama, propagace, reklama on-line, podnikání v oblasti nakládání s odpady; (36) obstaravatelská činnost při správě nemovitostí; (37) pronájem a půjčování instalovaných nebo osazených vodoměrů, opravy a instalace zařízení pro vodárny a kanalizace (čerpadel, potrubí, objektů vodáren a kanalizací, strojů, zařízení a vybavení), údržba spojená s provozem vodáren a kanalizací, speciální ochranná dezinfekce, dezinfekce a deratizace bez použití toxických nebo vysoce toxických látek a chemických přípravků s výjimkou speciální ochranné dezinfekce prováděné zdravotnickým zařízením v jeho objektech, speciální ochranné dezinfekce, dezinfekce a deratizace v potravinářských a zemědělských provozech a odborných činnostech na úseku rostlinolékařské péče, provádění inženýrských staveb, služby spadající do stavebnictví jako lakýrnictví, vodoinstalátérství, topenářství, zámečnictví, zemní práce, oprava a montáž měřidel, ověřování, opravy, repase, ocejchování a montáž vodoměrů, popřípadě jiných měřidel, prohlídka a proplach kanalizací jiných subjektů, provádění staveb, jejich změn a odstraňování, montáž, opravy, revize a zkoušky vyhrazených elektrických zařízení, montáž, instalace, opravy, údržba elektrických a elektronických strojů a přístrojů, montáž, údržba a servis telekomunikačních zařízení, opravy vozidel, provozování čerpacích stanic s palivy a mazivy, pronájem a půjčování zemních strojů, štěpkovačů, hydrantových nástavců s vodoměry; (39) provozování vodovodů a kanalizací pro veřejnou potřebu, dodávání, dopravování, rozvádění a přívod vody, odvod splaškových vod, odvod odpadních vod, silniční motorová doprava nákladní a osobní, přeprava a uskladnění odpadu, pronájem a půjčování osobních a nákladních vozů, tlakových a fekálních vozů, cisteren, traktorů, kamerových inspekčních vozů, mobilních van a kontejnerů; (40) úprava vody, výroba pitné a užitkové vody, svařování; (41) provozování muzea, pořádání výchovně vzdělávacích akcí; (42) provádění fyzikálních, chemických, mikrobiologických a biologických rozborů vod a chemikálií, provozování laboratoří, projektová, poradenská činnost v oboru hornictví a vodního hospodářství, inženýrsko-technická činnost v investiční výstavbě, projektová činnost ve výstavbě, provádění posudkové činnosti ve vodním hospodářství, úřední měření, poskytování software a poradenství v oblasti hardware a software, výkon zeměměřičských činností, správa počítačových sítí; (43) ubytovací služby.

(730) **Pražské vodovody a kanalizace a.s.**, Pařížská 11, Praha 1, 11000, CZ
(740) Ing. Pavel Nádvořík s.r.o., Sokola Tůmy 1099/1, Ostrava-Mariánské Hory, 70900

(210) **O-507671**
(220) 19.09.2013
(320) 19.09.2013
(511) 35, 36, 37, 39, 40, 41, 42, 43

(540)



**Pražské vodovody
a kanalizace**

(510) (35) zprostředkovatelská činnost v oblasti obchodu v oblasti vodního hospodářství a provozování vodovodů a kanalizací, pomoc při provozování obchodu, služby v oblasti administrativní správy a služby organizačně hospodářské povahy, zpracování dat, služby databank v rámci této třídy, činnost účetních poradců, vedení účetnictví, vedení daňové evidence, reklama, propagace, reklama on-line, podnikání v oblasti nakládání s odpady; (36) obstaravatelská činnost při správě nemovitostí; (37) pronájem a půjčování instalovaných nebo osazených vodoměrů, opravy a instalace zařízení pro vodárny a kanalizace (čerpadel, potrubí, objektů vodáren a kanalizací, strojů, zařízení a vybavení), údržba spojená s provozem vodáren a kanalizací, speciální ochranná dezinfekce, dezinfekce a deratizace bez použití toxických nebo vysoce toxických látek a chemických přípravků s výjimkou speciální ochranné dezinfekce prováděné zdravotnickým zařízením v jeho objektech, speciální ochranná dezinfekce, dezinfekce a deratizace v potravinářských a zemědělských provozech a odborných činnostech na úseku rostlinolékařské péče, provádění inženýrských staveb, služby spadající do stavebnictví jako lakýrnictví, vodoinstalatérství, topenářství, zámečnictví, zemní práce, oprava a montáž měřidel, ověřování, opravy, repase, oceňování a montáž vodoměrů, popřípadě jiných měřidel, prohlídka a proplach kanalizací jiných subjektů, provádění staveb, jejich změn a odstraňování, montáž, opravy, revize a zkoušky vyhrazených elektrických zařízení, montáž, instalace, opravy, údržba elektrických a elektronických strojů a přístrojů, montáž, údržba a servis telekomunikačních zařízení, opravy vozidel, provozování čerpacích stanic s palivy a mazivy, pronájem a půjčování zemních strojů, štěpkovačů, hydrantových nástavců s vodoměry; (39) provozování vodovodů a kanalizací pro veřejnou potřebu, dodávání, dopravování, rozvádění a přívod vody, odvod splaškových vod, odvod odpadních vod, silniční motorová doprava nákladní a osobní, přeprava a uskladnění odpadu, pronájem a půjčování osobních a nákladních vozů, tlakových a fekálních vozů, cisteren, traktorů, kamerových inspekčních vozů, mobilních van a kontejnerů; (40) úprava vody, výroba pitné a užitkové vody, svařování; (41) provozování muzea, pořádání výchovně vzdělávacích akcí; (42) provádění fyzikálních, chemických, mikrobiologických a biologických rozborů vod a chemikálií, provozování laboratoří, projektová, poradenská činnost v oboru hornictví a vodního hospodářství, inženýrsko-technická činnost v investiční výstavbě, projektová činnost ve výstavbě, provádění posudkové činnosti ve vodním hospodářství, úřední měření, poskytování software a poradenství v oblasti hardware a software, výkon zeměměřičských činností, správa počítačových sítí; (43) ubytovací služby.

(590) Barevná

(730) **Pražské vodovody a kanalizace a.s.**, Pařížská 11, Praha 1, 11000, CZ

(740) Ing. Pavel Nádvorník s.r.o., Sokola Tůmy 1099/1, Ostrava-Mariánské Hory, 70900

(210) **O-507672**

(220) 19.09.2013

(320) 19.09.2013

(511) 35, 36, 37, 39, 40, 41, 42, 43

(540)



**Pražské vodovody
a kanalizace**

(510) (35) zprostředkovatelská činnost v oblasti obchodu v oblasti vodního hospodářství a provozování vodovodů a kanalizací, pomoc při provozování obchodu, služby v oblasti administrativní správy a služby organizačně hospodářské povahy, zpracování dat, služby databank v rámci této třídy, činnost účetních poradců, vedení účetnictví, vedení daňové evidence, reklama, propagace, reklama on-line, podnikání v oblasti nakládání s odpady; (36) obstaravatelská činnost při správě nemovitostí; (37) pronájem a půjčování instalovaných nebo osazených vodoměrů, opravy a instalace zařízení pro vodárny a kanalizace (čerpadel, potrubí, objektů vodáren a kanalizací, strojů, zařízení a vybavení), údržba spojená s provozem vodáren a kanalizací, speciální ochranná dezinfekce, dezinfekce a deratizace bez použití toxických nebo vysoce toxických látek a chemických přípravků s výjimkou speciální ochranné dezinfekce prováděné zdravotnickým zařízením v jeho objektech, speciální ochranná dezinfekce, dezinfekce a deratizace v potravinářských a zemědělských provozech a odborných činnostech na úseku rostlinolékařské péče, provádění inženýrských staveb, služby spadající do stavebnictví jako lakýrnictví, vodoinstalatérství, topenářství, zámečnictví, zemní práce, oprava a montáž měřidel, ověřování, opravy, repase, oceňování a montáž vodoměrů, popřípadě jiných měřidel, prohlídka a proplach kanalizací jiných subjektů, provádění staveb, jejich změn a odstraňování, montáž, opravy, revize a zkoušky vyhrazených elektrických zařízení, montáž, instalace, opravy, údržba elektrických a elektronických strojů a přístrojů, montáž, údržba a servis telekomunikačních zařízení, opravy vozidel, provozování čerpacích stanic s palivy a mazivy, pronájem a půjčování zemních strojů, štěpkovačů, hydrantových nástavců s vodoměry; (39) provozování vodovodů a kanalizací pro veřejnou potřebu, dodávání, dopravování, rozvádění a přívod vody, odvod splaškových vod, odvod odpadních vod, silniční motorová doprava nákladní a osobní, přeprava a uskladnění odpadu, pronájem a půjčování osobních a nákladních vozů, tlakových a fekálních vozů, cisteren, traktorů, kamerových inspekčních vozů, mobilních van a kontejnerů; (40) úprava vody, výroba pitné a užitkové vody, svařování; (41) provozování muzea, pořádání výchovně vzdělávacích akcí; (42) provádění fyzikálních, chemických, mikrobiologických a biologických rozborů vod a chemikálií, provozování laboratoří, projektová, poradenská činnost v oboru hornictví a vodního hospodářství, inženýrsko-technická činnost v investiční výstavbě, projektová činnost ve výstavbě, provádění posudkové činnosti ve vodním hospodářství, úřední měření, poskytování software a poradenství v oblasti hardware a software, výkon zeměměřičských činností, správa počítačových sítí; (43) ubytovací služby.

(730) **Pražské vodovody a kanalizace, a.s.**, Pařížská 11, Praha 1, 11000, CZ

(740) Ing. Pavel Nádvorník s.r.o., Sokola Tůmy 1099/1, Ostrava-Mariánské Hory, 70900

(210) **O-507845**

(220) 25.09.2013

(320) 25.09.2013

(511) 3

(540)

**FACE YOGA ZACVIČTE S
VRÁSKAMI**

(510) (3) kosmetické přípravky pro osoby, mýdla, parfémy, vonné oleje.

(730) **Pecháčková Iveta**, Ostrovní 2059/4, Praha 1, 11000, CZ

(740) Svoboda, Chlumská, Chrůma a partneři, JUDr. Karla Chlumská, advokátka, Hybernská 1009/24, Praha 1, 11000

(210) **O-507951**

(220) 30.09.2013

(320) 30.09.2013
(511) 16, 30, 40
(540)

Morávka

- (510) (16) inzertní, reklamní a propagační materiály zařazené do třídy 16, výrobky z papíru zařazené do třídy 16, obaly z papíru a z plastů v rámci této třídy, papírenské zboží, papír a výrobky z papíru, lepenka a kartonážní výrobky, lepicí pásy, papírové odstrižky, papírové ochranné obaly, papírové ozdoby, papírová hmota a výrobky z ní (neobsažené v jiných třídách); (30) chléb, pekařské výrobky, mouka a obilné přípravky, výrobky z mouky; (40) služby pekařství spadající do této třídy, zejména zpracování a úprava surovin pro pekařskou výrobu, zpracování obilnin a jejich směsí, zpracování těsta, zhotovování pekařských polotovarů a jejich pečení, opatřování pekařských výrobků identifikačními znaky pomocí potravinářských materiálů.
- (590) Barevná
(730) **Rybář Dalibor**, Horní Domaslavice 227, Horní Domaslavice, 73851, CZ
(740) Ing. Pavel Nádvořík s.r.o., Sokola Tůmy 1099/1, Ostrava-Mariánské Hory, 70900

(210) **O-508416**
(220) 18.10.2013
(320) 18.10.2013
(511) 35, 39, 43
(540)

JK TOUR

- (510) (35) propagační činnost, reklama, pomoc při řízení obchodní činnosti, obchodní administrativa, kancelářské práce; (39) doprava, balení a skladování zboží, organizování cest; (43) služby zajišťující stravování a nápoje, dočasné ubytování.
- (730) **Kellner Jiří**, Lázně Libverda 197, Lázně Libverda, 46362, CZ

(210) **O-508611**
(220) 24.10.2013
(320) 24.10.2013
(511) 38
(540)

Světluška

- (510) (38) provozování rozhlasového vysílání, rozhlasové pořady (vysílání), komunikace pomocí webových stránek.
- (730) **Český rozhlas**, Vinohradská 12, Praha 2, 12099, CZ
(740) JUDr. Filip Winter, advokát, Mostecká 21, Praha 1 - Malá Strana, 11800

(210) **O-508767**
(220) 31.10.2013
(320) 31.10.2013
(511) 9, 16, 21, 32, 33, 35, 36, 37, 38, 40, 41, 42, 43
(540)

Koras

- (510) (9) vědecké, záchranné a vyučovací přístroje a nástroje, přístroje a nástroje pro vedení, přepínání, přeměnu, akumulaci, regulaci nebo řízení elektrického proudu, přístroje pro záznam, převod a reprodukci zvuku a obrazu, telekomunikační přístroje a zařízení, zejména pro telefonní, mobilní rádiové, mobilní telefonní, datové a počítačové sítě, magnetické nosiče dat, disky k nahrávání, automatické distributory a mechanismy pro přístroje na mince, zejména automaty pro placení a kontrolu mýtného, parkovného a poplatků, registrační pokladny, počítací stroje (kalkulačky), zařízení pro zpracování dat a počítače, počítačové programy a software, lokalizátory a navigační přístroje pozemní nebo podporované satelitem, elektronické systémy dopravní telematiky a systémy řízení dopravy, elektronicky řízené uzávěry přístupu, elektronické videosystémy pro

identifikaci objektů a značek a sledování objektů, vysílače s přijímačem, transpondéry, nosiče dat, identifikační přístroje a karty pro identifikaci objektů a datovou komunikaci s transpondéry, vysílače, přijímače, antény, základní procesorové jednotky a komunikační jednotky, elektronické mýtné a zpoplatňovací systémy a zařízení, elektronické komunikační a zúčtovací přístroje pro provozování na palubách vozidel ("palubní jednotky") pro komunikaci s elektronickými mýtnými a zpoplatňovacími systémy a zařízeními, součástí a kombinace všeho výše uvedeného zboží v rámci této třídy; (16) papír a papírenské zboží, lepenka a výrobky z těchto materiálů, tiskárenské výrobky, výrobky z papíru, kartóny a lepenky, papírové zboží pro telekomunikační zařízení a zařízení pro zpracování dat, brožury, manuály, katalogy, příručky, formuláře, výukový a učební materiál (kromě přístrojů), reklamní, propagační a informační materiály z papíru a plastických hmot, zejména neperiodické a periodické tiskoviny na papírových nosičích, jídelní lístky, papírové ubrousky, stojánky reserve papírové, katalogy, prospekty, plakáty, letáky, prezentační a firemní tiskoviny, ceníky a jiné reklamní, propagační a informační materiály na papírových nosičích, papírové soubory dat, papírové a lepenkové poustače, reklamní tabule a vývěsky, billboardy - v rámci této třídy, pohlednice, fotografie a jiná grafická díla, kartografická díla, etikety na lahve, obtisky, nálepky, papírové a plastové obálky, sáčky, tašky a pytle (z papíru nebo z umělých hmot, vše v rámci této třídy), krabice a krabičky lepenkové nebo papírové, papírové visačky, papírové a plastové obaly a krabice na lahve, balicí papír a plastové fólie na balení, kelímky papírové, papírové a plastové tácky a podložky na stolování, papírové a plastové podložky pod sklenice, lepicí pásy papírové, lepicí pásy plastové pro kancelářské a balicí účely, papírové utěrky, ubrousky a ubrusy, banketní sukně papírové, kalendáře, diáře, dekorativní, propagační a upomínkové předměty z papíru, papírové hmoty a plastu zahrnuté ve třídě 16, papírový odpad; (21) výrobky ze skla, keramiky a porcelánu spadající do třídy 21, jídelní a nápojové soupravy, sklenice a skleničky, džbány a džbánky, půllitry, poháry, pohárky a číše, korbele, lahve, nápojové sklo, skleněné a keramické nádoby a nádobí, desky na jídelní a nápojové lístky, stolní chladicí nádoby náležející do třídy 21, stolní nádoby na led, ohřívačky na pivo, neelektrické, otvíračky na pivo, otvíračky na jiné nápoje, vázy, nádobí a náčiní pro domácnost nebo kuchyně (nikoliv z drahých kovů, ani postříbřených nebo pozlacených kovů), vše v rámci této třídy, koše na odpadky, smetníky, pohárky z papíru a z umělých hmot, utěrky na čištění, distributory toaletního papíru; (32) piva různých druhů a stupňovitostí, světlá i tmavá, sudová i lahvová, piva výčepní, sladová, ležáky a piva přichucovaná, piva speciální, jako piva bylinná a bylinková, závorová, ovocná, piva nízkoenergetická a s nízkým obsahem alkoholu, piva nealkoholická, dietetická piva a nápoje (vyjma určených k léčebným účelům), sladina a sladové nápoje míchané a lihuprosté, šumivé nápoje na bázi piva s nízkým obsahem alkoholu nebo nealkoholická s obsahem ovocných anebo zeleninových šťáv, výtažků a výluhů, případně bylin, nápoje kvašené nealkoholické, nealkoholické nápoje, zejména limonády, šumivé a jiné nealkoholické nápoje, též z ovocných šťáv a přípravky na jejich výrobu, též s ovocnou šťávou, minerální vody a přípravky na její výrobu, přírodní nebo umělé, zejména trestí (ne, éterické oleje), tablety a prášky, nealkoholické nápoje obsahující kyselinu uhličitou, ovocné a zeleninové šťávy a nápoje, proteinové, vitaminové, multivitaminové, energetické, iontové, izotonické, též obohacené adaptogeny a výživové nápoje, nápoje obohacené vitamíny a/nebo minerály, vše nikoliv pro léčebné účely, šerbety (nápoje), sodovky a stolové vody, dietní nápoje, pivo, lehká piva a ležáky, též v netekuté formě, nealkoholické aperitivy, přípravky nebo příchutě na výrobu nápojů, zejména koncentráty a sirupy, ovocné nebo zeleninové šťávy a nápoje z ovocných šťáv, džusy a mošty, nealkoholické nápoje obohacené vitamíny nebo minerály, tablety a prášky na přípravu šumivých nealkoholických nápojů, nealkoholické nápoje s příchutí ovoce nebo zeleniny, pramenité vody, stolní vody perlivé i neperlivé, míchané nápoje nealkoholické, nápoje z rajčatové šťávy, aperitivy nealkoholické; (33) alkoholické nápoje (s výjimkou pív), lihoviny včetně nápojů míchaných a mixovaných, likéry a vína (vyjma určených pro lékařské účely), destiláty vinné, ovocné, bylinné a zeleninové včetně macerátů a výluhů, destiláty ušlechtilé a řezané, vína stolní, jakostní, odrůdová včetně přívlastkových a ledových, vína šumivá a perlivá, vína likérová a aromatizovaná, alkoholické mošty, alkoholické aperitivy a koktejly, koncentráty k přípravě alkoholických nápojů a esence do lihovin, alkoholické nápoje zahrnuté ve třídě 33; (35) maloobchodní a velkoobchodní služby s výrobky ve třídách 1 až 34, inzerce, organizování a zajišťování obchodních předváděcích akcí výrobků a služeb, obchodní nebo podnikatelské informace, pomoc, poradenství a poskytování konzultací v obchodní činnosti, vytváření obchodních a obchodně-informačních sítí, zprostředkování interaktivního obchodu pomocí globálních komunikačních sítí (Internet) s výrobky tříd 1 - 34, reklamní a

propagační činnost, zprostředkování reklamní činnosti, organizování komerčních a reklamních výstav, zprostředkování obchodních záležitostí s výrobky tříd 1 - 34, shromažďování různého zboží pro třetí osoby (kromě jejich přepravy), v rozsahu zboží tříd 1 až 34, za účelem umožnění spotřebitelům, aby si tyto výrobky mohli pohodlně prohlížet a nakupovat, rozšiřování vzorků zboží, obchodní pomoc v oblasti gastronomie, restauračních činností a služeb s tím souvisejících, vše v rámci této třídy, služby exportu a importu, elektronický obchod prostřednictvím internetu (on-line shop) s výrobky ve třídách 1 - 34; (36) pojišťovací a finanční služby, služby peněžní a clearing (zúčtovací styk), a to pro vybírání sliničního mýta a vyřízení silničního mýta pro třetí strany - v rámci této třídy, činnosti související s nemovitostmi, činnost realitní kanceláře; (37) pozemní stavitelství, stavby a opravy, zejména opravy, údržba a servis telekomunikačních přístrojů a zařízení a zařízení pro zpracování dat, stavební, stavebně-vybavovací a údržbářsko-opravárenská činnost, instalační služby, instalace, opravy a údržba mýtných bran a zpoplatňovacích systémů a zařízení, montáž, demontáž, údržba a opravy elektrospotřebičů, chladicích zařízení, kancelářských strojů, klimatizací, pecí, telefonů, trezorů, výtahů, informace o opravách, obnova strojů (použitých nebo částečně zničených), odrušování elektrických přístrojů a zařízení, zámečnictví - v rámci této třídy, pronájem strojů v rámci této třídy; (38) telekomunikace, pronájem a provozování telekomunikačních přístrojů a zařízení, poskytování přístupu k webovým serverům, pronájem času přístupu do počítačové databáze, půjčování a pronájem telekomunikačních zařízení a zprostředkování této činnosti; (40) pivovarnictví a sladovnictví, příprava surovin pro výrobu piva, výroba a zpracování sladu, výroba, vaření piva různých druhů a stupňovitostí, zpracování chmele, ječmene, ovoce, zeleniny a bylin včetně koření, výroba sladových nápojů, fermentace, výroba nealkoholických a alkoholických nápojů, výroba přípravků alkoholických a nealkoholických nápojů, odborné informace o zpracování materiálů; (41) vzdělávání, školení, zábava, sportovní a kulturní činnosti, pořádání školení a seminářů, zejména v oboru telekomunikace, techniky mýtného, správy parkovacích prostor, telematiky, navigačních systémů a zpracování dat, činnosti společenského, kulturního a sportovního charakteru, organizování klubové činnosti, organizace diskoték, plánování a organizování večírků, soutěží, kulturních a společenských aktivit, plánování a organizování různých setkání, vše v rámci této třídy, pořádání soutěží krásy, zprostředkování služeb sloužících k zábavě a pobavení spadajících do této třídy, provozování zařízení sloužícího k zábavě, zejména provozování výherních hracích přístrojů, a to i s hraním o peníze, informace o možnostech zábavy, zprostředkování provozu nočních klubů, zprostředkování provozu her on-line z počítačové sítě, zprostředkování demonstrace a výuky pravidel her pro pobavení, též hazardních her kasina, pronájem her, pořádání pivních festivalů; (42) návrh a vývoj počítačového softwaru, tvorba a instalace softwaru a tvorba počítačových systémů, poradenství v oboru počítačů (s výjimkou podnikového poradenství), poskytované v souvislosti se zaváděním softwaru, počítačové programování, aktualizace a pronájem počítačového softwaru, stavební projektování, inženýrská činnost v rámci této třídy, technické projektové studie; (43) služby zajišťující dočasné ubytování, stravování a pitný režim, provozování hostinských činností, restaurací, barů, snack barů, кафетерии, motorestů, hostinců, hospůdek, pivnic, služby rychlého občerstvení, catering (hromadné dodávání hotových jídel, nápojů do restaurací, jídelen, zajištění stravování při společenských akcích) a služby spojené s nákupem a obstaráváním potravin spadajících do této třídy, nápojů a občerstvení, příprava jídel, společné stravování, podávání jídel a nápojů, příprava jídel a nápojů ke spotřebě, poskytování a obstarávání jídla a nápojů, provoz automatů pro občerstvení, zásobování, služby gastronomie, poskytování gastronomických služeb, zprostředkovatelská činnost v oblasti gastronomie v rámci služeb restaurací a pivnic, příprava a zhotovování jídel a výrobků teplé a studené kuchyně, pořádání hostin, provozování pizzerie, bufetu, samoobslužné restaurace, kavárny, zásobovací služby a rozvoz jídla, pronajímání společenských a jednacích místností a salónek, ubytovací služby, hotelové služby, služby zajišťující pronájem jednacích místností, provoz kempů, rezervace pobytů, půjčování restauračního zařízení, pořádání pivních a gastronomických festivalů, přehlídek a ochutnávek v rámci této třídy, organizování recepcí a koktejlů se zaměřením na pivovarnictví a gastronomii, zásobování restaurací a provozoven potravinářskými výrobky a nápoji, poradenství v oboru gastronomie v rámci této třídy.

(730) **Držkovič Robert**, U Parku 2646/12, Ostrava - Moravská Ostrava, 70200, CZ

(740) Mgr. Václav Pacl, Pod Školou 1278, Šenov, 73934

(210) **O-508858**

(220) 05.11.2013

(320) 05.11.2013

(511) 29, 30

(540)

*Majolka
Exclusive*

(510) (29) vejce, oleje a tuky jedlé, pomazánky; (30) hořčice, kečup, nálevy (k ochucení), koření, zálivky na saláty, salátové dressingsy, majonézy a majonézové krémy, majonézové saláty.

(730) **BONECO a.s.**, Lopatecká 223/13, Praha 4, 14700, CZ

(740) Mgr. Klára Studená, advokátní a patentová kancelář, Na Poříčí 12, Praha 1, 11000

(210) **O-509061**

(220) 11.11.2013

(320) 11.11.2013

(511) 35, 38

(540)

Filmový týdeník

(510) (35) pomoc při řízení obchodní činnosti, obchodní administrativa, kancelářské práce; (38) spoje (komunikace).

(730) **Bio Art Production s.r.o.**, Korunní 810/104, Praha 10, 10100, CZ

(210) **O-509198**

(220) 13.11.2013

(320) 13.11.2013

(511) 30

(540)



(510) (30) koření, kořenici směsi, směsi koření a bylin, tekuté koření přípravky, chilli omáčky, sojové omáčky, marinády, zálivky na ochucení, tekutá ochucovadla, chuťové přísady, zlepšující a přídatné látky na kuchyňské použití (zahušťovadla, aroma).

(730) **VITANA, a.s.**, Mělnická 133, Byšice, 27714, CZ

(210) **O-509470**

(220) 25.11.2013

(320) 25.11.2013

(511) 16, 28, 41

(540)



(510) (16) papír, lepenka a výrobky z těchto materiálů, které nejsou zařazeny do jiných tříd, tiskárenské výrobky, potřeby pro knižní vazby, fotografie, papírenské zboží, lepidla pro papírenství nebo domácnost, materiál pro umělce, štetce, psací stroje a kancelářské potřeby (vyjímaje nábytek), učební a vyučovací pomůcky s výjimkou přístrojů, plastické obaly (nezařazené do jiných tříd), tiskařské typy, štočky, akvarely, alba, architektonické makety, archy papíru, aritmetické tabulky, atlasy, balící papír, blahopřání, blahopřání hudební, blány (rozmnožovací -), bloky (papírnické výrobky), brožury, bryndáčky (papírové -), bublinové obaly (z umělých hmot), časopisy (periodika), desky (papírnické výrobky), desky (psací -) s klipsem (na přidržování papíru), desky rytecké, diagramy, dopisní papír, držáky na psací potřeby, etikety, kromě textilních, falce (papírové pásy pro vlepování příloh v knihařství), figurky (sošky) z papírové hmoty, formy na modelovací hlíny (umělecké materiály), fotografie (přístroje na lepení), fotografie (tištěné), grafické reprodukcce, grafické znaky (pro kopírování), grafiky, grafiky, gumičky (kancelářské potřeby), guma na mazání, hlína modelovací, hmota papírová (papírmaše), houbičky navlhčovací (kancelářské potřeby), kalendáře, kameny (litografické -), kamínky k psaní na břidlici, kancelářské potřeby, kromě nábytku, kancelářské sponky, kancelářské sponky, kapesníky (papírové -), kartón, kartón (výrobky z -), katalogy, kelímky papírové na mléčné výrobky, knihy, knížky (brožované), knižní zarážky, komiksy, kopírovací zařízení (cyklostyly), krabice lepenkové nebo papírové, křída na psaní, křída na značení, krůtka, kružítko, kryty papírové pro květináče, lepidla pro kancelářské účely, letáky, listky, malby (obrazy) zarámované či nezarámované, malířská plátna, malířské misky, malířské štetce, malířské stojany, malířské válečky pro interiéry, manuály, mapy, mašle papírové, modelovací pasty, modelovací vosky, kromě dentálních, modelování (materiály na -), modelování (umělé hmoty na), noviny, nože na papír (kancelářské potřeby), obálky (papírnické výrobky), obaly na lahve lepenkové nebo papírové, obaly na lahve (lepenkové nebo papírové), obaly na spisy, obchodní karty jiné než pro hry, oběžníky, obrazy, obtisky, olejtisky, opěradla na ruce pro malíře, ořezávací stročky na tužky, ořezávkata na tužky, oznámení (rodinné události) papírnické výrobky, palety pro malíře, papír, papír kopírovací (pauzovací), papír (kornouty z -), papír voskovaný, papír xuan (pro čínskou malbu a kaligrafii), papírenské výrobky, papírová prostírání, papírové pásy, papírové podložky pod sklenice, papírové ubrusy, papírové ubrusy, papírovina, paragony, pastelky, patrony (malířské -), pauzovací plátno, pečetě, pečetní oplatky, pečetní vosk, penály, pera (kancelářské potřeby), periodika, plakáty, plány, podložky na stůl papírové, podložky pod pivní sklenice, pohlednice, pomůcky učební, kromě přístrojů, pořadače (kancelářské potřeby), pořadače (šanonny), pořadače (šanonny) na dokumenty, pořadače (spisové obaly), pořadače spisů (papírnictví), portréty, poštovní známky, potahy tiskařské, kromě textilních, poutače z papíru nebo z lepenky, pouzdra na pasy, pouzdra na psací potřeby (papírnictví), pravítka, prospekty, prostírání stolní z papíru, pruhy lepicí pro kancelářské účely nebo použití v domácnosti, průsvitky (papírnické výrobky), psací podložky, psací potřeby, psací soupravy, psací soupravy (sada psacích potřeb), publikace, razítka, razítka, ročenky, rozmnožování (přístroje a stroje na -), ručníky papírové, rytiny, šablony (papírnické výrobky), sáčky jako obaly (z papíru nebo umělých hmot), sáčky na odpadky z papíru nebo umělých hmot, samolepky (papírnické výrobky), samolepky pro domácnost a pro kancelářské účely, sešity, skicáky, školní potřeby, skříňky na kancelářské potřeby, sponky kancelářské, štetce na psaní, stíratka na tabule, štítky (papírové nálepky), štítky pro adresy, štíty vývěsní z papíru nebo z lepenky, tabule reklamní z papíru nebo lepenky, tabule školní, těžítka, tiskoviny, tisky (rytina), ubrusy (papírové -) na odličování, ubrusy papírové toaletní, účetní knihy, vlajky (papírové -), záložky do knih, zápisníky (notesy), zeměpisné mapy, zemské glóbusy, zpěvníky, zvyrazňovače (papírnictví); (28) hry, hračky, potřeby pro gymnastiku a sport, které nejsou uvedeny v jiných třídách, vánoční ozdoby, autička na

hraní, automobilové modely zmenšené, bublifuk (hračka), chrástítka, dáma, divadelní masky, domečky pro panenky, domino (stolní hra), dostihy (hra), draci létající, houpačky, hra v kostky, hrací karty, hrací koule, hrací kuličky, hrací žetony, hračky, hračky plyšové, hračky pohyblivé, hračky pro domácí zvířata, hry, hry společenské, hry stolní, hry (zařízení pro -), káča, vlček (hračky), karnevalové masky, karty na bingo, koloběžky, koně houpací, kostky stavebnicové (hračky), kouzelnické potřeby, kroužky (hra, při které se kroužky házejí na kolíky), loutky, medvídci plyšovi, míče hrací, míčky badmintonové, míčky na hraní, ozdoby na vánoční stromečky (s výjimkou osvětlení a cukrovinek), panenky, papírové party čepice, pistole (hračky), pistolky vzduchové (hračky), pohárky na hrací kostky, pokoje pro panenky, postýlky pro panenky, puzzles, šachovnice, šachovnice, šachy, šipky (hra), soupravy zmenšených modelů (hračky), stavebnice (hračky), stírací losy pro hraní loterijních her, talíře létající (hračky), vycpané hračky, zábavné stroje, automatické a automaty, žertovné předměty pro oklamání; (41) výchova, vzdělávání, zábava, sportovní a kulturní aktivity, cirkusy, dětské jesle a školky, diskotéky (služby), divadelní představení, filmová produkce, jiná než reklamní, filmová studia, filmové projekce, fotografování, fotografování na mikrofilm, hudební produkce, informace o možnostech rekreace, informace o možnostech zábavy, karaoke (poskytování služeb -) (hudební doprovod písní dle výběru zpěváka), klubové služby (výchovně-zábavné -), kluby zdraví (služby) (zdravotní a kondiční cvičení), knihovny (půjčovny knih), knižní servis (pojízdny -), organizace a pořádání koncertů, organizování a vedení kolokvií, organizování a vedení konferencí, organizování a vedení kongresů, organizování a vedení seminářů, organizování a vedení symposií, organizování kulturních nebo vzdělávacích výstav, organizování plesů, organizování představení (manažerské služby), organizování sportovních soutěží, plánování a organizování večírků, pořádání loterií, prázdninové tábory (služby -) zábava, předprodej vstupenek, pronájem herních zařízení, pronájem hraček, rekreace (služby pro oddech a -), školení, školení (pořádání a řízení), školství, služby diskžokejů, vydávání elektronických knih a časopisů on-line, vydávání knih, vydávání textů, s výjimkou reklamních nebo náborových, výroba divadelních nebo jiných představení, vzdělávací informace, zábava, pobavení, zábavné parky, živé představení, zkoušení, přezkoušení.

(590) Barevná

(730) Mužátko Jan, U Bažantnice 550/45, Praha 5 - Velká Chuchle, 15900, CZ

(740) Advokátní kancelář Pajerová s.r.o., JUDr. Vladimíra Pajerová, Fügnerovo nám. 1808/3, Praha 2, 12000

(210) O-509515

(220) 18.12.2013

(320) 18.12.2013

(511) 3, 5, 30, 32, 44

(540)



(510) (3) přípravky pro bělení a jiné prací prostředky, přípravky pro čištění, leštění, odmašťování a broušení, mýdla, parfumerie, vonné oleje, kosmetika, vlasové vody (lotions), zubní pasty; (5) farmaceutické a veterinářské výrobky, hygienické výrobky pro léčebné účely, dietní potraviny a dietetické přípravky pro léčebné nebo veterinární účely, potravní doplňky pro lidskou potřebu a pro zvířata; (30) káva, čaj, kakao a kávové náhražky, rýže, tapioka a ságo, koření, zmrzlina; (32) piva, minerální vody, šumivé nápoje a jiné nápoje nealkoholické, nápoje a šťávy ovocné, sirupy a jiné přípravky k zhotovování nápojů; (44) lékařské služby, péče o hygienu a krásu osob a zvířat.

(730) Dermacur Laboratories s.r.o., Jarošova 1345, Sokolov, 35601, CZ

(210) **O-509516**

(220) 18.12.2013

(320) 18.12.2013

(511) 3, 5, 44

(540)

Carlsbad Complexium

(510) (3) přípravky pro bělení a jiné práci prostředky, přípravky pro čištění, leštění, odmašťování a broušení, mýdla, parfumerie, vonné oleje, kosmetika, vlasové vody (lotions), zubní pasty; (5) farmaceutické a veterinářské výrobky, hygienické výrobky pro léčebné účely, dietní potraviny a dietetické přípravky pro léčebné nebo veterinární účely, potravní doplňky pro lidskou potřebu a pro zvířata; (44) lékařské služby, péče o hygienu a krásu osob a zvířat.

(730) **Dermacur Laboratories s.r.o.**, Jarošova 1345, Sokolov, 35601, CZ

(210) **O-509700**

(220) 04.12.2013

(320) 04.12.2013

(511) 25, 26, 28

(540)



LITTLE NIGHTMARE

(510) (25) oděvy, obuv, kloboučnické zboží; (26) krajky a výšivky, stuhy a tkaničky, knoflíky, háčky a očka, poutka - galanterie, špendlíky a jehly, umělé květiny; (28) hry, hračky, potřeby pro gymnastiku a sport, které nejsou uvedeny v jiných třídách, vánoční ozdoby.

(730) **Růžička Tomáš**, Bezručova 3/849, Ústí nad Labem, 40001, CZ

(210) **O-509991**

(220) 13.12.2013

(320) 13.12.2013

(511) 3

(540)

SEPHORA COLORFUL

(510) (3) mýdla, parfumerie, éterické oleje, kosmetika, vlasové vody a jiné toaletní potřeby zejména depilační přípravky, mýdla na holení, krémy na holení, vody po holení, zubní pasty, šampóny, sprchový gel, koupelový gel, koupelové oleje, koupelové soli, pěny do koupele, koupelové kuličky, toaletní maskový prášek, tělový pudr pro toaletní účely, toaletní mléka, oleje pro batolata, pudry pro kojence.

(730) **SEPHORA**, 65, avenue Edouard Vaillant, F-92100 BOULOGNE BILLANCOURT, FR

(740) **TRAPLOVÁ-HAKR-KUBÁT** Advokátní a patentová kancelář, Mgr. Jana Šuranová Traplová, Přístavní 24, Praha 7, 17000

(210) **O-510026**

(220) 13.12.2013

(320) 13.12.2013

(511) 18, 40

(540)



(510) (18) kůže a její imitace, zboží vyrobené z těchto materiálů, nezahrnuté v jiných třídách, kabely, kabelky, tašky, aktovky, brašny, kufrы, pásky z kůže, klíčenky, peněženky, kožené řemínky, jezdecké postroje, sedla; (40) zpracování kůže, barvení kůže, leštění kůže, vydělávání kůží, sedlářství.

(730) **Šima Ondřej**, U zátiší 545/1, Praha 4 - Hodkovičky, 14700, CZ

(740) **Rott, Růžička & Guttman Patentové, známkové a advokátní kanceláře**, JUDr. Vladimír Rott, Vinohradská 37, Praha 2, 12000

(210) **O-510216**

(220) 20.12.2013

(320) 20.12.2013

(511) 41, 44

(540)

JANA BURDOVÁ

the art of hair

(510) (41) školení, profesní rekvalifikace; (44) salóny kadeřnické, salóny krásy, služby vizážistů.

(730) **Burdová Jana**, Kollárova 1561/17, Teplice, 41501, CZ

(740) **Dana Kocandová**, Petrovice 30, Petrovice, 40337

(210) **O-510243**

(220) 25.12.2013

(320) 25.12.2013

(511) 7, 41, 42

(540)

cersum

(510) (7) stroje, zařízení, přístroje, prodejní automaty, strojní dílce a funkční celky, vše spadající do této třídy; (41) výchova, vzdělávání, zábava, sportovní a kulturní aktivity, služby, jejichž hlavním cílem je rozptýlení nebo rekreace osob, školení, rekvalifikace, pořádání odborných kurzů, služby poskytující rozvoj duševních schopností osob, jakož i služby určené k zábavě a k upoutání pozornosti; (42) vědecké a technologické služby a související výzkum a projektování, analytické a výzkumné služby v průmyslu, výzkum a vývoj nových výrobků, průmyslový design, architektura, projekční činnost, provádění expertiz.

(730) **Tůma Jiří Ing.**, Luková 153, Luková, 56123, CZ

(210) **O-510365**

(220) 06.01.2014

(320) 06.01.2014

(511) 16, 35, 41

(210) **O-510026**

(220) 13.12.2013

(320) 13.12.2013

(540)

Viktoria Newspaper a.s.

- (510) (16) tiskoviny všeho druhu zařazené do této třídy jako noviny, časopisy, periodika, knihy, knihařské výrobky, mapy, plakáty, fotografie dárkové předměty z papíru; (35) zprostředkovatelská činnost v oblasti obchodu, velkoobchod-maloobchod, export-import a internetový obchod s výše uvedenými výrobky ve třídě 16, propagační, reklamní a inzertní činnost všemi druhy médií, šíření propagačních materiálů, marketing, průzkum trhu, průzkum veřejného mínění, organizování anket a výstav pro komerční účely, zprostředkovatelská činnost v uvedených oborech; (41) vydavatelská a nakladatelská činnost, organizování, pořádání a zprostředkování soutěží, zábavních, sportovních a výstavních akcí kulturního a vzdělávacího charakteru, klubová činnost, tvorba a šíření audiovizuálních děl, zprostředkovatelská činnost v uvedených oblastech.
- (730) **Viktoria Newspaper a.s.**, Ječná 243/39a, Praha 2 - Nové Město, 12000, CZ
- (740) Ing. Michal Jupa, Na Baních 3289/1385, Praha 5 - Zbraslav, 15600

- (210) **O-510426**
(220) 08.01.2014
(320) 08.01.2014
(511) 16, 35, 41
(540)

Cash

- (510) (16) papír, lepenka a výrobky z těchto materiálů spadající do této třídy, reklamní, propagační a užitkové výrobky z papíru určené pro propagaci vlastní společnosti, informační, reklamní a propagační materiály z papíru určené pro propagaci vlastní společnosti, tiskárenské a kartonážní výrobky s výjimkou časopisů, data a databáze na papírových nosičích, psací potřeby, kalendáře, diáře, školní potřeby, losy, sázenky, sázkové tikety, vstupenky; (35) reklamní, inzertní a propagační činnost směřující k propagaci vlastní společnosti nebo kulturních a sportovních akcí, vyhledávání sponzorů, prodej reklamních a upomínkových předmětů, obchodní činnost v oblasti sázkových her; (41) organizování a pořádání loterií, provozování loterií, heren, rulet a kasin, organizování, provozování a pořádání sázkových her, výherních loterií, tombol, soutěží, provozování výherních i nevýherních hracích zařízení, služby vztahující se k hrám, sázení, hazardním hrám (včetně hazardních her na dálku), loteriím, kasinům a ruletám spadající do této třídy, projekce sportovních přenosů, organizování sportovních sázek a číselných loterií, prodej losů a příjem sázek ve smluvně závazných sběrnách právnických a fyzických osob a ve sběrnách zřízených společnostmi, pořádání a organizování kulturních, sportovních a společenských událostí, předprodej a prodej vstupenek, organizování a pořádání vzdělávacích akcí, provozování sportovních zařízení, organizování a pořádání kurzových a jiných sázek a loterií.
- (730) **SAZKA a.s.**, K Žižkovu 851, Praha 9, 19093, CZ
- (740) Halaxová & Halaxová TETRAPAT, RNDr. Zdeňka Halaxová, Jinonická 80, Praha 5, 15800

- (210) **O-510427**
(220) 08.01.2014
(320) 08.01.2014
(511) 16, 35, 41
(540)

Super Cash

- (510) (16) papír, lepenka a výrobky z těchto materiálů spadající do této třídy, reklamní, propagační a užitkové výrobky z papíru určené pro propagaci vlastní společnosti, informační, reklamní a propagační materiály z papíru určené pro propagaci vlastní společnosti, tiskárenské a kartonážní výrobky s výjimkou časopisů, data a databáze na papírových nosičích, psací potřeby, kalendáře, diáře, školní potřeby, losy, sázenky, sázkové tikety, vstupenky; (35) reklamní, inzertní a propagační činnost směřující k

propagaci vlastní společnosti nebo kulturních a sportovních akcí, vyhledávání sponzorů, prodej reklamních a upomínkových předmětů, obchodní činnost v oblasti sázkových her; (41) organizování a pořádání loterií, provozování loterií, heren, rulet a kasin, organizování, provozování a pořádání sázkových her, výherních loterií, tombol, soutěží, provozování výherních i nevýherních hracích zařízení, služby vztahující se k hrám, sázení, hazardním hrám (včetně hazardních her na dálku), loteriím, kasinům a ruletám spadající do této třídy, projekce sportovních přenosů, organizování sportovních sázek a číselných loterií, prodej losů a příjem sázek ve smluvně závazných sběrnách právnických a fyzických osob a ve sběrnách zřízených společnostmi, pořádání a organizování kulturních, sportovních a společenských událostí, předprodej a prodej vstupenek, organizování a pořádání vzdělávacích akcí, provozování sportovních zařízení, organizování a pořádání kurzových a jiných sázek a loterií.

- (730) **SAZKA a.s.**, K Žižkovu 851, Praha 9, 19093, CZ
- (740) Halaxová & Halaxová TETRAPAT, RNDr. Zdeňka Halaxová, Jinonická 80, Praha 5, 15800

- (210) **O-510428**
(220) 08.01.2014
(320) 08.01.2014
(511) 16, 35, 41
(540)

Maxi Cash

- (510) (16) papír, lepenka a výrobky z těchto materiálů spadající do této třídy, reklamní, propagační a užitkové výrobky z papíru určené pro propagaci vlastní společnosti, informační, reklamní a propagační materiály z papíru určené pro propagaci vlastní společnosti, tiskárenské a kartonážní výrobky s výjimkou časopisů, data a databáze na papírových nosičích, psací potřeby, kalendáře, diáře, školní potřeby, losy, sázenky, sázkové tikety, vstupenky; (35) reklamní, inzertní a propagační činnost směřující k propagaci vlastní společnosti nebo kulturních a sportovních akcí, vyhledávání sponzorů, prodej reklamních a upomínkových předmětů, obchodní činnost v oblasti sázkových her; (41) organizování a pořádání loterií, provozování loterií, heren, rulet a kasin, organizování, provozování a pořádání sázkových her, výherních loterií, tombol, soutěží, provozování výherních i nevýherních hracích zařízení, služby vztahující se k hrám, sázení, hazardním hrám (včetně hazardních her na dálku), loteriím, kasinům a ruletám spadající do této třídy, projekce sportovních přenosů, organizování sportovních sázek a číselných loterií, prodej losů a příjem sázek ve smluvně závazných sběrnách právnických a fyzických osob a ve sběrnách zřízených společnostmi, pořádání a organizování kulturních, sportovních a společenských událostí, předprodej a prodej vstupenek, organizování a pořádání vzdělávacích akcí, provozování sportovních zařízení, organizování a pořádání kurzových a jiných sázek a loterií.
- (730) **SAZKA a.s.**, K Žižkovu 851, Praha 9, 19093, CZ
- (740) Halaxová & Halaxová TETRAPAT, RNDr. Zdeňka Halaxová, Jinonická 80, Praha 5, 15800

- (210) **O-510429**
(220) 08.01.2014
(320) 08.01.2014
(511) 16, 35, 41
(540)

Mega Cash

- (510) (16) papír, lepenka a výrobky z těchto materiálů spadající do této třídy, reklamní, propagační a užitkové výrobky z papíru určené pro propagaci vlastní společnosti, informační, reklamní a propagační materiály z papíru určené pro propagaci vlastní společnosti, tiskárenské a kartonážní výrobky s výjimkou časopisů, data a databáze na papírových nosičích, psací potřeby, kalendáře, diáře, školní potřeby, losy, sázenky, sázkové tikety, vstupenky; (35) reklamní, inzertní a propagační činnost směřující k propagaci vlastní společnosti nebo kulturních a sportovních akcí, vyhledávání sponzorů, prodej reklamních a upomínkových předmětů, obchodní činnost v oblasti sázkových her; (41) organizování a pořádání loterií, provozování loterií, heren, rulet a kasin, organizování, provozování a pořádání sázkových her, výherních loterií, tombol, soutěží, provozování výherních i nevýherních hracích zařízení, služby vztahující se k hrám, sázení, hazardním hrám (včetně hazardních her na dálku), loteriím, kasinům a ruletám spadající do této třídy, projekce sportovních přenosů, organizování sportovních sázek a číselných loterií, prodej losů a příjem sázek ve smluvně závazných sběrnách právnických a fyzických osob a ve sběrnách zřízených společnostmi, pořádání a organizování kulturních, sportovních a společenských událostí, předprodej a prodej vstupenek,

- organizování a pořádání vzdělávacích akcí, provozování sportovních zařízení, organizování a pořádání kurzových a jiných sázek a loterií. (540)
(730) **SAZKA a.s.**, K Žižkovu 851, Praha 9, 19093, CZ
(740) Halaxová & Halaxová TETRAPAT, RNDr. Zdeňka Halaxová, Jinonická 80, Praha 5, 15800

- (210) **O-510504**
(220) 13.01.2014
(320) 13.01.2014
(511) 35, 36, 41, 42
(540)

Laboratoř experimentální ekonomie



- (510) (35) analýzy nákladů, hospodářské (ekonomické) prognózy, dodavatelské služby pro třetí osoby, vypracování ekonomických projektů; (36) konzultační služby (finanční), analýzy (finanční); (41) organizování a vedení (kolokvia, konference, kongresy, semináře, diskusní fóra, přednášky), soutěže (organizování vzdělávacích a zábavných), vydávání textů s výjimkou reklamních nebo náborových, vydávání knih, vydávání elektronických knih a časopisů on-line; (42) expertízy, vědecký výzkum.
(730) **Liberální institut, o.s.**, Spálená 108/51, Praha 1 - Nové Město, 11000, CZ

- (210) **O-510559**
(220) 14.01.2014
(320) 14.01.2014
(511) 7, 40, 42
(540)



- (510) (7) turbíny, zvláště parní protitlakové turbíny, parní kondenzační turbíny, expanzní plynové turbíny, nízkotlakové turbíny, pohonné turbíny, výměníky tepla, kondenzátory, turbosoustrojí; (40) zpracování materiálů, zvláště kovů, zvláště obráběním, svařováním, broušením; (42) výzkum a vývoj v oblasti energetických zařízení, vybavení bioelektráren, tepelných elektráren, spaloven a jiných zpracovatelských podniků, jako jsou cukrovary, papírny, dřevozpracující závody, komunální podniky, petrochemické podniky.
(590) Barevná
(730) **PBS ENERGO a.s.**, Vlkovská 279, Velká Bíteš, CZ
(740) Ing. Jiří Malůšek, Mendlovo nám. 1a, Brno, 60300

- (210) **O-510575**
(220) 14.01.2014
(320) 14.01.2014
(511) 41, 43, 44



- (510) (41) cvičení (praktické -), elektronické publikování (DTP), informace o možnostech rekreace, informace o možnostech rozptýlení, informace o možnostech zábavy, kempinky (služby -), klubové služby (výchovně-zábavné -), kluby zdraví (služby) (zdravotní a kondiční cvičení), koučink (školení), kurzy fitness, měření času při sportovních disciplínách, organizování a vedení seminářů, organizování soutěží (vzdělávacích nebo zábavných), organizování sportovních soutěží, poskytování on-line elektronických publikací (bez možnosti stažení), praktický výcvik, prázdninové tábory (služby -) (zábava), provozování sportovních zařízení, půjčování sportovního nářadí, s výjimkou dopravních prostředků, rekreace (služby pro oddech a -), služby osobního trenéra (fitness trénink), sportovní služby pro kempování, sportovní zařízení (pronájem -), s výjimkou dopravních prostředků, školení (pořádání a řízení), tělesná výchova, výcvik (instruktážní), vydávání elektronických knih a časopisů on-line, vydávání knih, vydávání textů, s výjimkou reklamních nebo náborových, vyučování (instruktážní služby); (43) automaty (rychlé občerstvení), bary (služby -), bufety, kavárny, Kempy (provozování -); (44) fyzioterapie, masáže, služby v oblasti sauny.

- (590) Barevná
(730) **Macek Pavel Bc.**, Imrychova 883/9, Praha 4, 14300, CZ
Macková Justyna, Imrychova 883/9, Praha 4, 14300, CZ
(740) Justyna Macková, Imrychova 883/9, Praha 4, 143 00

- (210) **O-510576**
(220) 14.01.2014
(320) 14.01.2014
(511) 41, 43, 44

(540)



(510) (41) cvičení (praktické -), elektronické publikování (DTP), informace o možnostech rekreace, informace o možnostech rozptýlení, informace o možnostech zábavy, kempinky (služby -), klubové služby (výchovně-zábavné -), kluby zdraví (služby) (zdravotní a kondiční cvičení), koučink (školení), kurzy fitness, měření času při sportovních disciplínách, organizování a vedení seminářů, organizování soutěží (vzdělávacích nebo zábavných), organizování sportovních soutěží, poskytování on-line elektronických publikací (bez možnosti stažení), praktický výcvik, prázdninové tábory (služby -) (zábava), provozování sportovních zařízení, půjčování sportovního nářadí, s výjimkou dopravních prostředků, rekreace (služby pro oddech a -), služby osobního trenéra (fitness trénink), sportovní služby pro kempování, sportovní zařízení (pronájem -), s výjimkou dopravních prostředků, školení (pořádání a řízení), tělesná výchova, výcvik (instruktážní), vydávání elektronických knih a časopisů on-line, vydávání knih, vydávání textů, s výjimkou reklamních nebo náborových, vyučování (instruktážní služby); (43) automaty (rychlé občerstvení), bary (služby -), bufety, kavárny, Kempy (provozování -); (44) fyzioterapie, masáže, služby v oblasti sauny.

(590) Barevná

(730) **Macek Pavel Bc.**, Imrychova 883/9, Praha 4, 14300, CZ

Macková Justyna, Imrychova 883/9, Praha 4, 14300, CZ

(740) Justyna Macková, Imrychova 883/9, Praha 4, 143 00

(210) **O-510578**

(220) 14.01.2014

(320) 14.01.2014

(511) 30, 35, 36, 39

(540)



(510) (30) chléb, více zrné a celozrné pečivo, výrobky obsahující obiloviny nebo luštěniny a směsi z nich, jemné a trvanlivé pečivo, pekárenské výrobky k dopečení, polotovary těstářských, pekárenských a cukrářských výrobků, výrobky z mouky, výrobky z obilovin, z olejnin, ze semen a kukuřice, pekárenské výrobky plněné, pekárenské, těstářské a cukrářské výrobky včetně těchto výrobků mražených; (35) prodej potravin, velkoobchodní a maloobchodní služby v oboru potravin, alkoholických a nealkoholických nápojů, stavebnin, stavebního zboží a domácího zboží, dále v oboru dekorativního zboží a dekorativního materiálu, drogistického zboží, kempinkového zboží, elektrického zboží, hraček, oděvů, papírenského zboží, prezentace výrobků v komunikačních médiích pro účely maloobchodu a velkoobchodu, zprostředkování obchodu s výrobky zařazenými ve třídách 1 až 34; (36) pronájem nemovitosti, pronajímání prostor (nemovitosti), pronajímání kanceláří (nemovitosti), finanční služby, správa nemovitostí; (39) pronájem garáží, skladovacích prostor a ploch, parkovacích a odstavných ploch, balení a skladování zboží, distribuce zboží, doručování zboží, doprava, uskladňování.

(590) Barevná

(730) **COOP Beskydy, spotřební družstvo**, Tovární 13, Český Těšín, 73701, CZ

(740) GATODE Get Trademark & Design, v.o.s., Ing. Denisa Dudová, Norská 571/5, Praha 10 - Vršovice, 10100

(210) **O-510666**

(220) 17.01.2014

(320) 17.01.2014

(511) 9

(540)

e-pad

(510) (9) tablet, smartphone.

(730) **PARTIS a.s.**, Suchovršice 110, Úpice, 54232, CZ

(210) **O-510667**

(220) 17.01.2014

(320) 17.01.2014

(511) 9

(540)



(510) (9) tablet, smartphone.

(590) Barevná

(730) **PARTIS a.s.**, Suchovršice 110, Úpice, 54232, CZ

(210) **O-510702**

(220) 20.01.2014

(320) 20.01.2014

(511) 9, 20
(540)

FIXER

(510) (9) součásti a příslušenství pro mobilní telefony a jiná mobilní elektronická zařízení; (20) drobné výrobky z plastických hmot spadající do této třídy.

(730) **RECALL s.r.o.**, U Stromovky 1468/25, České Budějovice 2, 37005, CZ

(740) Advokátní kancelář JUDr. Nádravský & syn, JUDr. Jan Nádravský, Husova tř. 1633/40, České Budějovice, 37001

(210) **O-510846**

(220) 24.01.2014

(320) 25.11.2013

(511) 33

(540)



(510) (33) lihoviny z brusinek, lihoviny s brusinkovou příchutí.

(590) Barevná

(730) **ST. NICOLAUS a.s.**, Ul. 1. mája 113, 03128 Liptovský Mikuláš, SK

(740) JUDr. Jindřiška Šulcová, Na Radouči 1052, Mladá Boleslav, 29301

(210) **O-510847**

(220) 24.01.2014

(320) 25.11.2013

(511) 33

(540)



(510) (33) lihoviny.

(590) Barevná

(730) **ST. NICOLAUS a.s.**, Ul. 1. mája 113, 03128 Liptovský Mikuláš, SK

(740) JUDr. Jindřiška Šulcová, Na Radouči 1052, Mladá Boleslav, 29301

(210) **O-510848**

(220) 24.01.2014

(320) 25.11.2013

(511) 33

(540)



(510) (33) lihoviny.

(590) Barevná

(730) **ST. NICOLAUS a.s.**, Ul. 1. mája 113, 03128 Liptovský Mikuláš, SK

(740) JUDr. Jindřiška Šulcová, Na Radouči 1052, Mladá Boleslav, 29301

(210) **O-510849**

(220) 24.01.2014

(320) 25.11.2013

(511) 33

(540)



(510) (33) lihoviny.

(730) ST. NICOLAUS a.s. Ul. 1. mája 113, 03128 Liptovský Mikuláš, SK

(740) JUDr. Jindřiška Šulcová, Na Radouči 1052, Mladá Boleslav, 29301

(210) **O-511034**

(220) 03.02.2014

(320) 03.02.2014

(511) 30, 35, 40, 41

(540)



(510) (30) pečivo a cukrovinky, zmrzlina, čokoládové cukrovinky; (35) propagační činnost, reklama; (40) ruční výroba cukrovinek z čokolády; (41) výchova, vzdělávání, zábava, sportovní a kulturní aktivity.

(730) Martin Pokorný Chocolatier s.r.o., Malinová 1661/9, Praha 10 - Záběhlice, 106 00, CZ

(740) Mgr. Pavel Čvančara, Vrázova 2243/7, Praha 5 - Smíchov, 15000

(210) **O-511081**

(220) 04.02.2014

(320) 09.08.2013

(511) 3, 8, 16, 35

(540)

PAPILIO

(510) (3) mýdla, krémy pro lidské použití, kosmetické krémy, bělicí přípravky pro kosmetické účely, voňavkářské výrobky, éterické oleje, kosmetické přípravky, kosmetické tužky, čisticí mléka pro toaletní účely, čisticí přípravky, depilační přípravky, deodoranty pro osobní použití, přípravky proti pocení, přípravky na holení, vody po holení, kolínské vody, toaletní vody, opalovací kosmetické přípravky, kosmetické přípravky na zeštíhlení, kosmetické přípravky proti celulitidě, kosmetické přípravky do koupele, koupelové soli s výjimkou solí pro léčebné účely, lak na vlasy, parfumerie, lesky na rty, balzámy na rty, ne pro lékařské účely, přípravky na líčení, líčidla, mandlové mléko na kosmetické účely, mandlové mýdlo, mandlový olej, zkrášlovací masky, make-up, tampóny z vaty na kosmetické použití, vata a vatové tyčinky pro kosmetické účely, vlasové vodičky, přípravky na ošetřování, čištění a dezinfekci zubů a ústní dutiny, lešticí přípravky na zubní protězy, gely na bělení zubů, zubní pasty a vody včetně medicínálních, čisticí a lešticí přípravky včetně šumivých tablet na umělý chrup, voňavkářské výrobky, ubrousky napuštěné pleťovými vodami, pleťová mléka a vody pro kosmetické účely, sprchovací gely, tělové šampóny, toaletní přípravky, esenciální oleje, šampóny a laky na vlasy, tužidla na vlasy, balzámy na vlasy, ne pro lékařské účely, vlasová tonika, krémy a vosky na vlasy, vlasové vodičky, výrobky na barvení, odbarvování a úpravu vlasů, kosmetické barvy, ústní vody, ne pro lékařské účely, kosmetické přípravky určené pro péči o nehty, laky na nehty pro kosmetické účely, podkladové laky na nehty, vrchní laky na nehty,

balzámy na nehty, nehtové kondicionéry, lešticí výrobky na nehty, nehtové přípravky, pemza, toaletní potřeby spadající do této třídy, parafinové zábaly na nehty, gázové polštářky na nehty, podložky na ruce při modelaci a úpravě nehtů, uv gely na nehty, stavební, modelovací uv gely na nehty, vrchní, lesklé uv gely na nehty, podkladové uv gely na nehty, jednofázové uv gely na nehty, barevné a bílé uv gely na nehty, uv gely na přírodní nehty, gelové laky na nehty, uv gely na nohy, ošetřovací přípravky na nehty, odlakovače na nehty, oleje na nehty, oleje na nehtovou kůžičku, ozdobné nálepky a jiné ozdoby na nehty, přípravky na leštění nehtů, lepidla na připevňování umělých nehtů, umělé nehty pro kosmetické účely, lepidla na zpevňování nehtů, kosmetická mléka na zpevňování nehtů, přípravky na základní vrstvu na nehty (kosmetické přípravky), krémy na nehty, gely na nehty, třpytky na nehty, zpevňovače nehtů, kosmetické přípravky pro odstraňování laku na nehty, špičky na nehty, prášky na tvarování nehtových špiček, přípravky na zpevňování nehtů, lepidla na gelové nehty, materiál na gelové nehty, odmašťovací a abrazivní přípravky spadající do této třídy, přípravky pro péči o ruce, revitalizér nehtové kůžičky, základní nátěr na nehty, štetce na nehty, změkčovač nehtové kůžičky, gely, olejčky a vodičky pro péči o nehty, lepidla pro nalepení umělých nehtů nebo ozdob na přírodní nehet, kosmetické sady; (8) elektrické přístroje pro manikúru a pedikúru, ruční nářadí a nástroje (na ruční pohon) na manikúru a pedikúru včetně pilniček na nehty, nůžek a kleštěček na nehty, nástrojů na ošetření záděrů okolo nehtů, nožíků, bloky na nehty, nůžky na nehty, tabulové nůžky na nehty, elektrické a neelektrické nůžičky na nehty, manikúrní nůžičky na nehty, pilníky na nehty, skleněné pilníky na nehty, brusné soubory na nehty, elektrické pilníky na nehty, elektrické a neelektrické lešticí na nehty, lešticí na nehty pro použití při manikúře, olejové lešticí na nehty, kleště na nehty (ruční nástroje), elektrické a/nebo neelektrické kleště na nehty, gilotiny na nehty, hroty na míchání uv gelu, hroty na nehty, hroty na zdobené nehtů, pinzety, pinzety na ornamenty, kopýtko na ořezávání a zatlačování kůžičky v okolí nehtů, zatlačovadla na kůžičku v okolí nehtů, dlátka na zatlačování kůžičky v okolí nehtů, průbojníky (ruční nástroje), manikúrové soupravy; (16) alba, balicí papír, balicí plastové fólie, blahopřejné pohlednice, brožované knihy, brožury, brožurky, bublinové obaly z plastických materiálů (na balení), časopisy, etikety s výjimkou textilních, fotografie, grafiky, kalendáře všech druhů, kartón, lepenka, knihy, lepenkové a/nebo papírové krabice, lepenkové nebo papírové obaly na kosmetiku a drogistické zboží, lepenkové desky (papírenské zboží), nálepky na kancelářské použití anebo pro domácnost, leporela, mapy, obálky (papírenské zboží), obaly (papírenské zboží), obrazy, papírenské zboží, periodické a neperiodické publikace, plakáty, předměty z kartónu, prospekty, poutače z papíru anebo lepenky, reklamní tabule z papíru, kartónu a/nebo lepenky, grafické reprodukcce, tištěné reklamní materiály, umělohmotné fólie na balení, pytle z papíru anebo plastických materiálů (jako obaly), propagační předměty z papíru a/nebo z plastických hmot v rámci této třídy, kalendáře, letáky, návody na použití, tužky, pera, kancelářské svorky, štetce, kresby, výkresy, papírové knihy; (35) reklamní služby, obchodní management a podnikové poradenství, obchodní správa, obchodní administrativa, obchodní činnost, obchodní anebo podnikatelský průzkum, podpora prodeje pro třetí osoby, public relations, prezentace zboží a služeb v komunikačních médiích pro maloobchod a velkoobchod, rozšiřování reklamních materiálů, maloobchodní a velkoobchodní činnost s uvedenými výrobky poskytovaná také prostřednictvím Internetu, on-line reklama na počítačové komunikační síti, reklamní a propagační činnost, marketing, vydávání a aktualizování reklamních a/nebo inzertních sdělení, analýzy nákladů, distribuce vzorků zboží, rozšiřování vzorků zboží, maloobchodní a velkoobchodní služby s uv gely na nehty, laky na nehty, balzámy na nehty, nehtovými kondicionéry, lešticími výrobky na nehty, nehtovými přípravky, pemzou, toaletními potřebami, kapalinami pro péči o nehty, parafinovými zábaly na nehty, umělými nehty, ošetřovacími přípravky na nehty, odlakovači na nehty, oleji na nehty, oleji na nehtovou kůžičku, ozdobnými nálepkami a jinými ozdobami na nehty, přípravky na leštění nehtů, lepidly na připevňování umělých nehtů, lepidly na zpevňování nehtů, kosmetickými mléky na zpevňování nehtů, přípravky na základní vrstvu na nehty, krémy na nehty, třpytkami na nehty, zpevňovači nehtů, kosmetickými přípravky na odstraňování laku na nehty, špičkami na nehty, prášky na tvarování nehtových špiček, přípravky na zpevňování nehtů, lepidly na gelové nehty, lepidly na nalepení typu na přírodní nehty, materiály na gelové nehty, odmašťovacími a abrazivními přípravky, přípravky pro péči o ruce, revitalizéry nehtové kůžičky, maloobchodní služby s uvedenými výrobky ve tř. 3, 5, 8, 16, 18 a 21 poskytované i prostřednictvím Internetu (e-shop), zprostředkování nákupu a prodeje uvedených výrobků ve tř. 3, 5, 8, 16, 18 a 21, nabídka, zprostředkování a výběr výrobků prostřednictvím katalogu.

(730) Jaga Shop s.r.o., Čiernovodská 11, Bratislava, SK

(740) advokátní a patentová kancelář, Mgr. Klára Studená, Na Poříčí 12, Praha 1, 11000

(210) **O-511156**
(220) 07.02.2014
(320) 07.02.2014
(511) 16, 35, 42
(540)

AŽ JE TO VIDĚT!

(510) (16) reklamní předměty z papíru, billboardy; (35) propagační činnost a marketing, reklama, rozšiřování propagačních materiálů, pomoc při řízení obchodní činnosti, obchodní administrativa, kancelářské práce, internetová reklama; (42) webové stránky (tvorba a správa -), informační služby v oblasti internetových portálů.

(730) **JAPAPROGRES s.r.o.**, Trojická 437/20, Praha 2, 12800, CZ

(210) **O-511208**
(220) 10.02.2014
(320) 10.02.2014
(511) 16, 33, 35
(540)



(510) (16) balicí papír, blahopřání, brožované knihy, brožury, brožurky, bublinové obaly z plastových materiálů (na balení), časopisy, etikety s výjimkou textilních, fotografie, grafická zobrazení, grafiky, kalendáře, karton, lepenka, katalogy, papírové dárky, knihy, lepenkové nebo papírové krabice, lepenkové nebo papírové obaly na láhve, lepenkové desky (papírenské zboží), lepicí pásy pro kancelářské účely a použití v domácnosti, leporela, mapy, obálky (papírenské zboží), obaly (papírenské zboží), obrazy, papírenské zboží, periodické a neperiodické publikace, plakáty, předměty z kartónu, prospekty, poutače z papíru nebo lepenky, reklamní tabule z papíru, kartónu nebo lepenky, grafické reprodukce, tištěné reklamní materiály, umělecké litografie, plastové fólie na balení, sáčky z papíru nebo plastických materiálů; (33) alkoholické nápoje s výjimkou pív, likéry, brandy, koktaily alkoholické, víno, destilované nápoje, pocházející z oblasti Florencie; (35) zprostředkování obchodu se zbožím tříd 16 a 33, odborné obchodní poradenství týkající se vín a vinařství, reklamní činnost, maloobchodní činnost s alkoholickými nápoji a nealkoholickými nápoji, velkoobchodní činnost s alkoholickými nápoji a nealkoholickými nápoji, organizování audiovizuálních představení pro komerční a reklamní účely, organizování výstav pro komerční nebo reklamní účely, personální poradenství, pomoc při řízení obchodní činnosti, poradenství v obchodní činnosti, poskytování obchodních nebo podnikatelských informací, rozšiřování reklamních oznámení, rozšiřování reklamních materiálů zákazníkům (letáků, prospektů, tiskovin, vzorků), zpracování textů, vydávání a aktualizace reklamních materiálů a reklamních zvukově-obrazových záznamů a reklamních periodických a neperiodických publikací, vydávání a rozšiřování reklamních textů, vydávání náborových textů, komerční informační kanceláře, pronájem kancelářských strojů a zařízení, marketingové studie, nábor zaměstnanců, obchodní nebo podnikatelský průzkum, obchodní management a podnikové poradenství, pronájem prodejních automatů, předvádění (služby modelek) pro reklamní účely a podporu prodeje, předvádění zboží.

(590) Barevná

(730) **GAS Familia, s.r.o.**, Prešovská 8, 06401 Stará L'ubovňa, SK

(740) **VYNÁLEZ s.r.o.**, Vinohradská 1107/45, Praha 2 - Vinohrady, 12000

(210) **O-511233**
(220) 11.02.2014
(320) 11.02.2014
(511) 9, 41, 42
(540)

AVIATIONEXAM

(510) (9) počítačové programy (s možností stažení), počítačové programy nahrané, počítačový software nahraný, elektronické publikace (s možností stažení); (41) poskytování on-line elektronických publikací (bez možnosti stažení), vyučování, školení, vyučování - instruktážní služby (vzdělávání), vyučování - výchovné služby, výuka; (42) aktualizace počítačových programů, instalace počítačových programů, konzultace v oblasti počítačového softwaru, kopírování počítačových programů, počítačové systémové analýzy, pronájem počítačového softwaru.

(730) **Aviationexam s.r.o.**, Petržilkova 2583/13, Praha 13 - Stodůlky, 15800, CZ

(740) Václav Müller, patentový zástupce, Filipova 2016, Praha 4, 14800

(210) **O-511264**
(220) 12.02.2014
(320) 12.02.2014
(511) 25
(540)



(510) (25) ponožky, trička, čepice, punčocháče, šály.

(730) **Lošák Radek**, Vefovice 301, Vefovice, 74273, CZ

(210) **O-511268**
(220) 12.02.2014
(320) 12.02.2014
(511) 35, 41
(540)

Ensemble 18+

(510) (35) obchodní vedení uměleckých agentur, umělci (agentury); (41) organizace a pořádání koncertů, hudební produkce.

(730) **Ensemble 18+, s.r.o.**, Kaprova 42/14, Praha 1, 11000, CZ

(210) **O-511435**
(220) 17.02.2014
(320) 17.02.2014
(511) 35, 36, 38, 39, 41, 43, 44
(540)

Askiburgion

(510) (35) maloobchodní a velkoobchodní služby s výrobky uvedenými ve třídách 1 až 34, shromažďování různého zboží pro třetí osoby (kromě jejich přepravy), v rozsahu zboží tříd 1 až 34, za účelem umožnění spotřebitelům, aby si tyto výrobky mohli pohodlně prohlížet a nakupovat, zprostředkovatelská činnost v oblasti obchodu s výrobky uvedenými ve třídách 1 až 34, export a import výrobků ve tř. 1 až 34, elektronický obchod prostřednictvím Internetu (online-shop) s výrobky ve třídách 1 až 34, reklamní, propagační a inzertní činnost, reklamní, inzertní a propagační činnost prostřednictvím jakéhokoliv média, prostřednictvím telefonní sítě nebo datové sítě nebo informační sítě nebo elektronické sítě nebo komunikační sítě nebo počítačové sítě, obstarávání plošné reklamy, poskytování informací a jiných informačních produktů komerčního nebo reklamního charakteru, multimediálních informací komerčního charakteru, komerční využití Internetu v oblastech komerčních internetových médií a vyhledávacích služeb, on-line inzerce, činnost reklamní agentury, zprostředkování obchodních služeb v obchodních vztazích pro třetí osoby, zprostředkování a výroba mediálních spotů v oblasti sportu a reklamy,

pořádání a organizování komerčních výstav, veletrhů a jiných přehlídek zboží a služeb, propagace služeb, marketing, vydávání reklamních nebo náborových, propagačních a inzertních textů, administrativní činnost, grafická úprava tiskovin a reklamních materiálů, průzkum trhu, marketingové studie, tvorba, správa a vedení databází, poradenství organizační, podnikatelské, ekonomické a obchodní, kancelářské práce, public relations, vyhledávání sponzorů, výstřížková služba (monitorování zpráv), pronájem a půjčování kancelářské techniky, zprostředkování obchodních záležitostí, sekretářské a asistentké služby, pronájem obchodních a reklamních ploch, reklamní služby vztahující se k průmyslu cestovního ruchu, vše v rámci této třídy; (36) služby finanční, peněžní, pojišťovací a nemovitostní, vše v rámci této třídy, obstaravatelská činnost v oblasti finančnictví a pojišťovnictví, zprostředkování finančních a peněžních služeb, organizování veřejných sbírek při zajišťování finančních prostředků na humanitární a dobročinné účely, na podporu projektů v oblasti kultury, vzdělávání, vědy, veřejných a sociálních záležitostí, zdravotní péče, charity, komunálních aktivit, sportu a ekologie, zřízení nadačního fondu, finanční služby spojené se zřízením nadace, zřízení účtu na podporu činnosti, poskytování vzdělávacích stipendií, služby zahrnující pronájem bytových a nebytových prostor, pronájem nemovitostí, správa nemovitostí, zřízení peněžního fondu, správa peněžního fondu, správa nadačního fondu, zřízení finanční sbírky, vedení finanční sbírky, služby agentů, zabývajících se nemovitostmi a cennými papíry, služby správců nemovitostí, pronájem a odhad nemovitostí, služby tichého společníka, správa, obchodování s nemovitostmi, pronájem nemovitostí, domů, bytů, obchodních prostor, kanceláří, obchodních ploch, farem a obchodů, kanceláře realitní, kanceláře ubytovací (byty, místnosti), inkasování nájemného, oceňování a odhady nemovitostí, garance, záruky, kauce, finanční analýzy a informace, hypotéky, investování kapitálu, leasing, developerké činnosti v oblasti realit, investorská činnost v oblasti realit, zprostředkování, informování, konzultace, poradenství a zprostředkování v oblasti služeb finančních, bankovních, peněžních, pojišťovacích a nemovitostních, správa majetku, pronájem nemovitostí, finanční poradenství, poradenství při čerpání dotací z evropských strukturálních fondů či v rámci vnitrostátní dotační politiky; (38) šíření audiovizuálních děl; (39) doprava, přeprava osob a zboží, služby cestovních kanceláří v oblasti dopravy, organizování a pořádání cest, poznávací a prohlídková turistika (turistika), zprostředkování dopravních informací, zprostředkovatelské služby automobilové a autobusové dopravy, zprostředkovatelské služby železniční dopravy, zprostředkovatelské služby lodní a trajektové přepravy, řídičské služby, pronájem pozemních vozidel včetně aut, autokarů, autobusů a nákladních automobilů, pronájem vozíků a invalidních vozíků, pronájem lodí, balení a skladování zboží, fyzické skladování elektronicky uložených dat nebo dokumentů, pronájem skladovacích prostor, doručovací služby, stěhovací služby, přepravní služby, služby v oblasti cestování a turistiky, organizování a zprostředkování exkurzí, cest, zájezdů a prohlídek, doprovázení turistů, pořádání tematických zájezdů kulturních, sportovních a vzdělávacích, organizování prohlídek pamětihodností, muzeí, zámků, služby spojené s regionálním rozvojem cestovního ruchu v oblasti dopravy, konzultační a poradenská činnost v oblasti cestovního ruchu, organizování zájezdů a plaveb všeho druhu, rezervace cestovních pobytů, zájezdů a plaveb, zprostředkování zájezdů a plaveb, zprostředkování přepravy turistů a jejich zavazadel, poskytování informací týkající se plaveb, zajištění a zprostředkování pronájmu houseboatů, organizování a zprostředkování výletů, okružních výletů a plaveb, zprostředkování turistických prohlídek a exkurzí, služby parkování automobilů, zajišťování transferu turistů, pronájem parkovacích ploch, pronájem parkovacích míst, pronájem automobilů, činnost cestovní kanceláře, cestovní agentury a touroperátora v rámci této třídy, zprostředkovatelská, poradenská a konzultační činnost v cestovním ruchu spadající do této třídy, zprostředkování a průvodcovská činnost v cestovním ruchu, pronájem automobilů; (41) organizování a pořádání společenských, kulturních, sportovních a zábavních produkcí, organizování a vedení kongresů, konferencí, seminářů a kolokvií, zajišťování vstupenek na sportovní, kulturní, společenské a jiné zábavní akce, vydavatelská činnost, vydávání publikací a nosičů informací, filmová tvorba, vydávání knih, časopisů a map v elektronické formě, online poskytování elektronických publikací, výchovná, vzdělávací a zábavná činnost, sportovní činnost, pořádání a organizování odborných setkání jako jsou kurzy, školení, konference, sympozia a přednášky, půjčování knih a časopisů, půjčování a pronájem televizních, rozhlasových a jiných přístrojů pro přenos a reprodukci zvuku a obrazu, půjčování nosičů zvuku a obrazu, pronájem kinosálů a společenských sálů, reportérské služby, poskytování informací o možnostech rozptýlení a zábavy, pořádání a organizování společenských setkání, plesů, večírků, soutěží a pracovních setkání, organizování

sportovních, vzdělávacích, zábavných soutěží a turnajů, výchova, vzdělávání, zábava, sportovní aktivity, organizování klubové činnosti, pořádání odborných a vzdělávacích akcí, včetně lektorské činnosti, organizování, vedení a řízení školení, pracovních setkání, seminářů, konferencí a kolokvií, organizování kulturních akcí v rámci této třídy, organizování večírků, kulturních nebo vzdělávacích výstav (autogramiády, galerie, obrazárny), organizování vzdělávacích a zábavných soutěží, výchovně zábavné klubové služby, služby k zábavě a pobavení spadající do třídy 41, služby pro odpočinek a rekreaci, poskytování informací o možnostech rekreace, výchově a vzdělávání v oblasti cestovního ruchu, služby zajišťování, rezervace a poskytování vstupenek na sportovní, kulturní, společenské a jiné zábavní akce, poskytování informací o sportovních, kulturních, zábavných a vzdělávacích akcích, služby tlumočnické a překladatelské, organizování vzdělávacích, zábavných a sportovních akcí a vystoupení, informační služby týkající se organizování kulturních, vzdělávacích, zábavných a sportovních akcí a vystoupení, pořádání nekomerčních výstav, organizování a pořádání odborných setkání se zaměřením na cestovní ruch, poskytování informací pro neobchodní účely z oblasti veřejného života, kultury, zábavy a sportu, zpracování koncepcí rozvoje a projektů v oblasti kultury, sportu a vzdělávání, kulturní aktivity, nakladatelství a vydavatelství, ediční činnost, publikační činnost, nahrávání nosičů zvukových nebo obrazových zvukových, půjčování nahraných zvukových a zvukově obrazových záznamů, tvorba audiovizuálních děl, zpravodajství, publicistika, zprostředkování v oblasti kultury, výchovy, zábavy a sportu, soutěžní činnost, zábavní nebo kulturní nebo vzdělávací představení, organizace společenských akcí, organizace, provozování a provádění her a soutěží i veřejných, provozování divadla, provozování kina, výstavní činnost v oblasti kultury nebo zábavy nebo výchovy nebo vzdělávání, provozování tělovýchovných zařízení, pronájem a půjčování sportovních potřeb s výjimkou dopravních prostředků, půjčování knih, tiskovin, pronájem a půjčování audiopřístrojů, videopřístrojů, videorekordérů, videokamer, fotoaparátů, promítaček, rozhlasových a televizních přijímačů, filmů, kulturních a vzdělávacích potřeb a přístrojů spadajících do této třídy, půjčování a pronájem obrazů, dekorací, pronájem stadiónů, tenisových dvorců, pronájem a půjčování potápěčské výstroje, pronájem a půjčování sportovního nářadí s výjimkou dopravních prostředků, provozování a/nebo pronájem fitness centra, nadační činnost - dobročinná činnost a charitativní - humanitární činnost v oblasti kulturní, výchovné a vzdělávací, podpora rozvoje a rozšiřování všech forem umění, podpora rozvoje, rozšiřování a zvyšování úrovně vzdělanosti, podpora rozvoje občanské společnosti a ochrana lidských práv v oblasti vzdělání, kultury a výchovy, organizování a pořádání kulturních dobročinných/humanitárních akcí, organizování a pořádání veřejných sbírek nefinančního rázu v rámci této třídy, agenturní činnost v oblasti kultury, provozování posilovny, plánování recepce (zábava); (43) služby zajišťující dočasné ubytování, stravování a pitný režim, provozování hostinských činností, restaurací, barů, snack barů, caferterií, motorestů, hostinců, hospůdek, pivnic, služby rychlého občerstvení, catering (hromadné dodávání hotových jídel, nápojů do restaurací, jídelen, zajištění stravování při společenských akcích) a služby spojené s nákupem a obstaráváním potravin spadající do této třídy, nápoji a občerstvení, příprava jídel, zajišťování společného stravování, podávání jídel a nápojů, příprava jídel a nápojů ke spotřebě, poskytování a obstarávání jídla a nápojů, provoz automatů pro občerstvení, zásobování (catering), služby gastronomie, poskytování gastronomických služeb, zprostředkovatelská činnost v oblasti gastronomie v rámci služeb restaurací a pivnic, příprava a zhotovení jídel a výrobků teplé a studené kuchyně, pořádání hostin, provozování pizzerie, bufetu, samoobslužné restaurace, kavárny, zásobovací služby a rozvoz jídla, zajištění stravování při společenských akcích, půjčování restauračního zařízení, pořádání pivních a gastronomických festivalů, přehlídek a ochutnávek, organizování recepce a koktejlů se zaměřením na pivovnictví a gastronomii, zásobování restaurací a provozoven potravinářskými výrobky a nápoji, poradenství v oboru gastronomie v rámci této třídy, hotelové a ubytovací služby, rezervace a zajištění dočasného ubytování, rezervace ubytování pro cestující, zejména prostřednictvím cestovních kanceláří a zprostředkovatelů, rezervace jednacích místností, pronájem a rezervace apartmánů, sálů, salónek a jiných nebytových prostor obsažených v ubytovací činnosti, včetně hostinské a ubytovací činnosti v rámci cestovního ruchu, činnost cestovní kanceláře spadající do této třídy, provoz kempů (ubytovací a stravovací služby), zprostředkování cestovních služeb spadajících do této třídy, pronájem jednacích místností, organizování udílení literárních a uměleckých cen a cen v oblasti kultury; (44) péče o hygienu a krásu osob, zprostředkování ošetrovatelských a lékařských služeb, pronajímání zdravotnických zařízení, péče ošetrovatelská, diagnostická, preventivní, rehabilitační, lázeňská a léčebná

ambulantní, terapeutické služby, fyzioterapie, rehabilitace, služby soukromých klinik, sanatorií a zotavoven, zdravotní péče, činnost zdravotnického střediska, veřejné lázně pro hygienické účely, provoz sauny, solária a tepidaria, pronajímání zdravotnických zařízení, provoz parních lázní, ošetrovatelské služby, balneoterapie, provádění rašelinných zábalů, masáže klasické a reflexní, manikúra a pedikúra, lázeňské služby, aromaterapeutické služby, vodoléčba, provoz bazénu k vodoléčbě, též k masáži krční páteře, k masáži zad, pánve, trupu a končetin, provozování výřivky (whirlpool), masáž pod vodou proudem vody nebo proudem vzduchu, masáže pomocí perličkových lehátek a lavic pod vodní hladinou, masáže pomocí dnových vřidel a dnových šampaňských perliček, plavání v protiproudu pro rehabilitační účely, provádění uhlíčitých, perličkových, vířivých, parních, šlapacích, sírných, přírodních plynových uhlíčitých (suchých) koupelí, hydromasážní a skotských stříků, zdravotní péče v oblasti relaxační terapie v suchém i vlhkém teple, poskytování ochlazovacích procesů v rámci této třídy, provoz solné jeskyně, užívání wellnes techniky (služby), vakuwell a vibrosauny, inhalační léčba, provozování rehabilitačních technik (individuální rehabilitace, skupinová cvičení, rehabilitace s prvky jógy, rehabilitace páteře, cvičení na míčích, výkony mobilizace a měkké techniky, provozování lymfodrenáže, provádění brüggerovy fyzioterapie), provozování elektroléčby (diatermie, čtyřkomorová galvanizace, diadynamické proudy, ultrazvuk, léčba pomocí přístroje vas - 07, provozování bioptronové lampy, horského slunce, soluxu), provádění parafinových zábalů a insulface oxidu uhlíčitého (plynové injekce), zprostředkování a rezervace ošetrovatelských, rekondičních a lázeňských služeb a léčebných pobytů, odborné lékařské služby a služby lázeňské, rehabilitační a rekondiční, také s využitím přírodních minerálních vod, zajišťování léčebných pobytů a odborných služeb.

(730) **M.B.A. Finance s.r.o.**, Opletalova 1603/57, Praha 1 - Nové Město, 11000, CZ

(210) **O-511571**

(220) 25.02.2014

(320) 25.02.2014

(511) 41, 42, 45

(540)



(510) (41) informace o možnostech zábavy, organizování a vedení seminářů, organizování soutěží (vzdělávacích nebo zábavných), televizní programy (výroba rozhlasových a -), vyučování, vzdělávací informace, vzdělávání, zábava (služby); (42) konzultace v oblasti počítačového softwaru, konzultační služby v oblasti informačních technologií, poskytování vyhledávačů pro Internet (pro třetí osoby), webové stránky (tvorba a správa -); (45) autorská práva (správa -), duševní vlastnictví (licence -), duševní vlastnictví (konzultační a poradenské služby v oblasti-), licence k duševním právům, názvy domén (registrace) (právní služby).

(590) Barevná

(730) **Česká národní skupina Mezinárodní federace hudebního průmyslu (ČNS IFPI)**, Slavíkova 15, Praha 2, 12000, CZ

(740) Pavel Bodiš, Zázvorkova 2004, Praha 5, 150 00

(210) **O-511575**

(220) 24.02.2014

(320) 24.02.2014

(511) 5, 30, 32, 33, 38, 41, 44

(540)

KERBET

(510) (5) farmaceutické výrobky, dietní potraviny a dietetické přípravky pro léčebné účely, potraviny pro léčebné účely, vitamínové a minerální přípravky, potravinové doplňky; (30) cukrovinky, sladidla na bázi přírodních látek; (32) nealkoholické nápoje, limonády, instantní nápoje,

energetické a čajové nápoje se zvýšeným účinkem na regeneraci a osvěžení organismu, tabletované a práškové přípravky a tekuté koncentráty pro přípravu nealkoholických nápojů, dietetické přípravky určené k rozpuštění v nápojích nebo určené pro přípravu nápojů v rámci této třídy, ovocné koncentráty a koktejly (nealkoholické), sirupy na výrobu nápojů, pivo, ochucené pivo; (33) alkoholické nápoje, míchané alkoholické nápoje; (38) informační střediska a kanceláře, provoz internetového zpravodajského serveru, šíření a zpřístupnění dat na Internetu, zejména z oblasti zdravé výživy, elektronická pošta, šíření informací, zejména reklamy a inzerce přes Internet, poskytování služeb přes Internet, provoz internetového rádia, provoz internetové televize, provoz internetové fotogalerie, poskytování www aplikací, poskytování internetových diskuzních fór, poskytování přístupu k databázím, přenos zpráv a obrazových informací pomocí počítače, tiskové agentury a kanceláře, zaslání zpráv, šíření, výměna nebo získávání zpráv a informací, šíření elektronických časopisů, informací, elektronických periodik, knih v elektronické podobě, audio nebo audiovizuálních děl prostřednictvím informací nebo datové nebo elektronické nebo komunikační nebo telekomunikační nebo počítačové sítě, zejména Internetu, pomocí satelitů, služby na Internetu související s televizním vysíláním, služby na Internetu související se sociálními sítěmi, pronájem komunikačních míst, provoz internetové domény, veškeré služby ve třídě 38 výše uvedené zejména v souvislosti se šířením a popularizací zdravého životního stylu a zdravé výživy; (41) organizování, pořádání a zprostředkování kulturních, zábavných, společenských, sportovních, výchovných a vzdělávacích akcí, vydavatelská a nakladatelská činnost, lektorská činnost, výchova a vzdělání v oblasti zdravého životního stylu, kurzy, semináře, školení včetně poradenství v oblasti hubnutí a péče o tělo; (44) péče o zdraví, hygienu a krásu osob, lékařské analýzy týkající se léčení osob, osobní plán výživy, tělesné aktivity a poradenství v oblasti zdravé výživy (lékařské služby).

(730) **Gebauer Karel RNDr.**, Třebešné - Dubec 24, Přimda, 34806, CZ

(740) Ing. Zdeněk Kučera, Dlouhá 207 (P.O.BOX 92), Slušovice, 76315

(210) **O-511605**

(220) 25.02.2014

(320) 25.02.2014

(511) 6, 19, 20, 35, 37, 40

(540)

stylish
rooms

(510) (6) kovové stavební materiály, různé kovové výrobky spadající do této třídy; (19) stavební materiály nekovové, různé skleněné výrobky spadající do této třídy, konstrukce nekovové, dřevo polozpracované; (20) nábytek, různé výrobky ze dřeva nebo obsahující části či částice dřeva, korku, rákosu, vrbového proutí, rohu, kosti, slonoviny, kostic, želvoviny, jantaru, perleti, mořské pěny či z náhražek všech těchto materiálů nebo náhražek z plastických hmot, zrcadla jako součást bytového i nebytového zařízení a zrcadla samostatná, nábytek kovový, ložní potřeby; (35) propagační činnost, shromažďování, ve prospěch ostatních, různého zboží tak, aby si zákazníci mohli toto zboží pohodlně prohlédnout a nakoupit (takové služby mohou být poskytovány maloobchodně i velkoobchodně pomocí katalogů, elektronických medií a sdělovacích medií), to vše s výrobky uvedenými ve tř. 6, 19 a 20, služby, které zahrnují záznam, přepis, vypracování, kompilaci, přenášení nebo systematizaci písemných a grafických údajů; (37) montáž kovových stavebních materiálů, montáž kovových výrobků, montáž tabulového skla, montáž skleněných výrobků, montáž konstrukcí nekovových, montáž dřeva polozpracovaného, montáž nábytku, montáž výrobků uvedených ve tř. 20; (40) zpracování kovů, povrchová úprava kovů, zpracování tabulového skla, povrchové úpravy skla, povrchová úprava dřeva, korku, rákosu, vrbového proutí, rohu, kosti, slonoviny, kostic, želvoviny, jantaru, perleti, mořské pěny či náhražek všech těchto materiálů nebo náhražek z plastických hmot.

(730) **Vytiska Lukáš**, K Učilišti 43/22, Praha 10, 10200, CZ
Váňa Jaroslav, Bílinská 495/5, Praha 9, 19000, CZ

(210) **O-511913**

(220) 07.03.2014

(320) 17.02.2014

(511) 12, 25

(540)

DARK HORSE

(510) (12) motocykly a jejich konstrukční díly v rámci této třídy; (25) oděvy, a to košile, bundy, kalhoty, rukavice, klobouky, lacláče a obuv.

(730) **Indian Motorcycle International, LLC**, 2100 Highway 55, Minnesota, MN, US

(740) Čermák a spol., JUDr. Karel Čermák jr., Ph.D., LL.M., advokát, Elišky Peškové 15/735, Praha 5, 15000

(210) **O-511990**

(220) 11.03.2014

(320) 11.03.2014

(511) 32

(540)

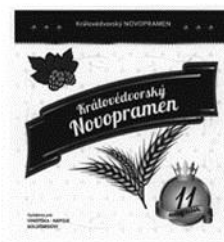

(510) (32) pivo.

(730) **Goldšmíd Jiří**, Horní Nemojov 375, Nemojov, 54401, CZ

(210) **O-511992**

(220) 11.03.2014

(320) 11.03.2014

(511) 16, 33, 43

(540)



(510) (16) etikety, kromě textilních, obaly na lahve lepenkové a papírové, reklamní a propagační materiály papírové, tiskoviny; (33) alkoholické nápoje obsahující ovoce, alkoholické nápoje s výjimkou pív, matolinová vína, sekty, šumivá vína, vína; (43) penziony, restaurace, ubytovací služby.

(730) **Skoupil Petr**, Čejkovská 450, Velké Bílovice, 69102, CZ

(740) **Mgr. Petr Houžvička**, Jana Palacha 121/8, Břeclav, 69002

(210) **O-512018**

(220) 12.03.2014

(320) 12.03.2014

(511) 3, 5, 10, 35

(540)

EQUILIBRIA

(510) (3) antiperspirační mýdlo, kosmetické barvy, čistící mléko pro toaletní účely, přípravky pro čištění umělého chrupu, deodoranty pro lidskou potřebu nebo pro zvířata, depilační přípravky, dezodorizační mýdlo, dezinfekční mýdla, zubní bělicí gely, přípravky na holení a po holení, antiseptický kamenec, kosmetické přípravky, koupelové soli, nikoliv pro medicínální účely, kosmetické krémy, lak na vlasy, laky na nehty, lesky na rty, mandlové mléko pro kosmetické účely, medicínální mýdla, mycí přípravky pro intimní hygienu a deodorizační přípravky, odlakovače, oleje pro toaletní účely, parfémy, pemza, pleťová voda pro kosmetické účely, přípravky proti pocení (toaletní potřeby), přípravky pro čištění zubní protéz, rtěnky, suché šampóny, šampóny, šampóny pro domácí zvířata, toaletní přípravky, ubrousky kosmetické napuštěné pleťovou vodou, ústní vody, nikoliv pro lékařské účely, vata na voňavkářské výrobky, vatové tyčinky pro kosmetické účely, vata pro kosmetické účely, vazelína z ropy pro kosmetické účely, kosmetické přípravky pro zeštíhlení, zubní pasty; (5) farmaceutické výrobky a jiné výrobky pro léčebné humánní nebo veterinární účely, zejména absorpční tampóny, absorpční vata, algináty - potravinové doplňky, alkaloidy pro lékařské účely, alkohol pro farmaceutické potřeby, aminokyseliny pro lékařské účely, analgetika, anestetika, anthelmintika (léky na vypuzení červů z těla), antibakteriální, dezinfekční přípravky, antibiotika, antikoncepční přípravky (chemické), antipyretika, antiseptika, antiurika, léčivé bahno, bakteriální přípravky pro lékařské a zvěrolékařské účely, balzámy pro lékařské účely, bikarbonát

sodný pro farmaceutické účely, bílkovinné přípravky pro lékařské účely, biologické přípravky pro lékařské účely, biologické přípravky pro zvěrolékařské účely, vizmutové přípravky pro farmaceutické účely, bronchodilatační přípravky, brusné prostředky (na zuby), bylinné čaje pro lékařské účely, léčivé byliny, netabákové cigarety pro lékařské účely, cupanina pro farmaceutické účely, číhací soli, čípky, čističí přípravky pro kontaktní čočky, deodoranty jiné než pro lidskou potřebu nebo pro zvířata, detergenty pro lékařské účely, dětské plenkové kalhotky, dezinfekční přípravky pro hygienické účely, diagnostické přípravky pro lékařské účely, chemické přípravky pro diagnostikování těhotenství, dietetické látky upravené pro lékařské účely, dietní potraviny upravené pro lékařské účely, digestiva pro farmaceutické účely, doplňky potravy, minerální, doplňky výživové, drogy pro léčebné účely, enzymatické přípravky pro lékařské účely, enzymatické přípravky pro zvěrolékařské účely, eukalyptol pro farmaceutické účely, farmaceutické přípravky, fenyl pro lékařské účely, fermenty pro farmaceutické účely, formaldehyd pro farmaceutické účely, fungicidy, gáza na obvazování, glukóza, potravinové doplňky, glycerin pro lékařské účely, guajakol pro farmaceutické účely, gumiguta pro lékařské účely, přípravky proti hemeroidům, hemostatické tyčinky, hojivé (léčivé) houby (ne potraviny), hormony pro lékařské účely, hořčičné náplasti, hygienické kalhotky, hygienické ubrousky, hygienické vložky, chemické přípravky pro farmaceutické účely, chinin pro lékařské účely, chirurgické obvazy, chirurgické roušky, chloralhydrát pro farmaceutické účely, infuze (medicinální -), jodidy a jod pro farmaceutické účely, jodová tinktura, jojoba, absorpční kalhotky pro inkontinentní pacienty, kámen vinný pro farmaceutické účely, kapsle pro léky, karbol (přípravek na hubení parazitů), kokain pro léčebné účely, kolodium pro farmaceutické účely, léčivé kořeny, léčivé koupelové soli, kreozeol (olejovitá směs fenolických látek) pro farmaceutické účely, kurare, léčiva na kuří oka, laktóza pro farmaceutické účely, zubní laky, laxativa, lecitin pro lékařské účely, léčiva na zuby, léčiva pro humánní medicínu, léčiva pro zvěrolékařské účely, lékárníčky včetně obsahu, lékařské přípravky pro podporu růstu vlasů, lepidla pro umělé chrupy, leptací tyčinky, leukoplast, linimenty (tekuté masti), magnezie (oxid hořečnatý) pro farmaceutické účely, masti na popáleniny od slunce, masti pro farmaceutické účely, materiál kašička pro lékařské účely, medicinální infuze, menstruační tampóny, mentol pro léčebné účely, mikroorganismy pro použití v lékařství a zvěrolékařství, minerální vody pro lékařské účely, mléko sušené (pro kojence), přípravky na mozoly, náplasti, nápoje dietetické upravené pro lékařské účely, náramky protirevmatické, narkotika pro léčebné účely, obklady, obvazy tlakové, octany pro farmaceutické účely, oleje pro lékařské použití, opalovací tablety, opiáty pro léčebné účely, oplátkové kapsle pro farmaceutické účely, opodeldok, osobní sexuální lubrikanty, pásky přilnavé pro lékařské účely, pastilky pro farmaceutické účely, pásy pro hygienické vložky, pektin pro farmaceutické účely, peptony pro farmaceutické účely, peroxid vodíku pro lékařské účely, plenky, plenky pro domácí mazlíčky, chemické přípravky pro ošetřování plísně, polštářek pro kojení, potravinové doplňky, projímadla, propolis pro farmaceutické účely, protiparazitické obojky pro zvířata, protiparazitické přípravky, protirevmatické náramky a prsteny, přípravky na hubení roztočů, přípravky potlačující chuť k jídlu pro lékařské účely, reagenční papír pro lékařské nebo veterinární účely, repelenty proti hmyzu, ricinový olej pro lékařské účely, roztoky pro kontaktní čočky, sedativa, sirupy pro farmaceutické účely, soli do minerálních koupelí, soli minerálních vod, steroidy, sulfonamidy (léčiva), stypatika (přípravky pro zastavení krvácení), škrob pro dietetické nebo farmaceutické účely, tinktury (farmaceutické přípravky), tyčinky proti bradavicím, uhlí živočišné pro farmaceutické účely, uspávací přípravky, vata pro lékařské účely, vitamínové přípravky, dietetické vlákniny, vložky a tampony dámské, minerální vody pro lékařské účely, zvěrolékařské přípravky, žvýkací gumy i pro lékařské účely, homeopatické výrobky, zubolékařské výrobky; (10) lékařské přístroje, nástroje a potřeby, materiál pro lékařské použití, zejména aerosolové dávkovače pro lékařské účely, anesteziologické masky, anesteziologické přístroje, antikoncepční prostředky, s výjimkou chemických, ortopedické bandáže, bandáže (suspensory), baňky lékařské, berle pro tělesně postižené, dávkovače pilulek, defibrilátory, diagnostické přístroje pro lékařské účely, chirurgické dlahy, drenáže pro lékařské účely, dudlíky na dětské lahve, elastické punčochy pro chirurgické účely, elektrokardiografy, hematimetry, chirurgické přístroje a nástroje, chirurgické nitě, svorky a jehly, chrániče sluchu, inhalátory, injekční stříkačky pro lékařské účely, irigátory pro lékařské účely, kanyly, kapátka pro lékařské účely, katétrů, kondomy, prezervativy, kýlní pásy, lahve pro kojence, lékařské přístroje a nástroje, masážní přístroje, misky pro lékařské účely, nádoby pro podávání léků, nádoby na moč, elastické obvazy, odsávačky mateřského mléka, ochranné podušky proti proležením, ortopedické pomůcky a

obuv, pesary, podušky vyhříváné elektricky pro léčebné účely, prostředadla pro pomočující se osoby, pulzometry, punčochy na křečové žíly, resuscitační přístroje, roušky chirurgické, rukavice pro lékařské účely, stříkačky injekční pro lékařské účely, špachtle krční, těhotenské pásy, teploměry pro lékařské účely, tlakoměry na měření krevního tlaku, ušní ucpávky, zábaly ohřívací pro první pomoc; (35) velkoobchodní, maloobchodní a zprostředkovatelská obchodní činnost s výrobky výše uvedenými ve tř. 3, 5, 10, s výrobky ze tř. 8 - nástroje s ručním pohonem, zejména břitvy, strojky na stříhání (ruční strojky), nůžky a kleštičky na nehty a pedikúru, žiletky a s výrobky spadajícími do tř. 16, propagace, zprostředkovatelská a poradenská činnost v uvedených oblastech, nabízení uvedeného zboží na Internetu, komerční správa licencí na výrobky a služby ostatních, pronájem reklamních materiálů, pronájem reklamních ploch, průzkum trhu, průzkum veřejného mínění, rozšiřování reklamních materiálů zákazníkům (letáky, prospekty, tisky, vzorky), zaslání reklamních materiálů zákazníkům, rozšiřování inzertních materiálů, vydávání, zveřejňování, oznámení, vyhlášení, publikování reklamních textů, rozhlasová a televizní reklama, subdavatelské služby (obchodní pomoc).

(730) **Dr. Max Pharma Limited**, King Street 1, London EC2V BAU, GB

(740) Jiří Effmert, Družstevní 1424/12 C, Říčany, 25101

(210) **O-512069**

(220) 13.03.2014

(320) 13.03.2014

(511) 35, 41, 45

(540)

SINO CZECH AVIATION AND AEROSPACE ASSOCIATION

(510) (35) obchodní nebo podnikatelské informace, komerční informace a rady pro spotřebitele, komerční správa licencí na výrobky a služby ostatních, marketing, pomoc při řízení obchodní činnosti, organizování komerčních nebo obchodních výstav, předvádění zboží, reklama, marketingové studie, pořádání obchodních a reklamních veletrhů; (41) organizování a vedení konferencí, organizování a vedení kongresů, organizování a vedení seminářů, organizování a vedení symposií, pořádání a řízení pracovních setkání (školení), organizování kulturních nebo vzdělávacích výstav, vyučování, vzdělávání; (45) licence k duševnímu vlastnictví (právní služby).

(730) **Kohout Jan PhDr.**, Bachova 1589, Praha 4, 14900, CZ

(210) **O-512075**

(220) 13.03.2014

(320) 13.03.2014

(511) 2, 16, 35

(540)



(510) (2) nátěrové hmoty, barvy, laky, barviva; (16) lepidla pro papírenství, knihaře nebo domácnost, malířské potřeby a válečky, materiál a potřeby pro umělec; (35) zprostředkovatelská činnost v oblasti obchodu s nátěrovými hmotami, barvami, laky a barvivy, propagační činnost, reklama, pomoc při řízení obchodní činnosti, obchodní administrativa, kancelářské práce.

(590) Barevná

(730) **PPG Deco Czech a.s.**, Břasy 223, Břasy, 33824, CZ

(740) Čermák a spol., Mgr. Ondřej Čerych, Elišky Peškové 15/735, Praha 5, 15000

(210) **O-512082**

(220) 13.03.2014

(320) 13.03.2014

(511) 7, 12, 35

(540)

ALFICAR

(510) (7) silniční stroje, zemědělské stroje; (12) auta, automobily, automobilové podvozky, karosérie automobilů, karosérie vozidel, nákladní auta, nákladní vozidla, nákladní dodávková vozidla, vozidla (podvozky), vozidla vojenská transportní; (35) obchodní činnost ve spojení s výrobky a službami uvedenými ve třídách 7, 12 a 35, licence na výrobky a služby (uvedené ve třídách 7, 12 a 35) ostatních (komerční správa), propagační činnost, reklama, pomoc při řízení obchodní činnosti.

(730) SAP s.r.o., Snět 24, Dolní Kralovice, 25768, CZ

(210) O-512130

(220) 15.03.2014

(320) 15.03.2014

(511) 1, 17, 19

(540)

PANZER

(510) (1) chemické výrobky určené pro použití ve stavebnictví, stavební chemie, lepidla, pojiva, tmely a silikony pro stavebnictví uvedené v této třídě, protipožární tmely a silikony, spárovací hmoty, chemické výrobky pro impregnování fasád, ochranné přípravky pro zdivo, ochranné přípravky pro beton, chemické přípravky pro čištění vody v bazénech, chladicí kapaliny určené pro chladicí systém motorových vozidel, chladicí kapaliny pro všechny typy topných a chladicích systémů včetně solárních kolektorů a tepelných čerpadel, brzdové kapaliny, kapaliny do ostřikovačů, rozpouštědla pro fermeže, laky, povrchově aktivní chemická činidla, nemrzoucí a rozmrazovací přípravky, chemické přípravky pro rozmrazování, rozmrazovače oken, rozmrazovače dveřních zámků, pájecí pasty, silikony, silikáty, umělé pryskyřice v surovém stavu, plastické hmoty v surovém stavu, disperzní látky z plastů; (17) materiály pro izolaci zvuku, tepla, vlhkosti a na ochranu proti jiným fyzikálním a chemickým vlivům, včetně izolačních laků, olejů, nátěrů, omítek, tkanin, plstí a vlny pro izolační účely, hydroizolační hmoty a materiály, izolační materiály na bázi papírových a umělých hmot, na bázi kovových, zejména hliníkových fólií nasycených nebo pokrytých bitumenem a/nebo umělými materiály, izolační materiály na bázi skelných, čedičových nebo jiných minerálních plstí nebo vláken, izolační hmoty na bázi vypěněného polystyrenu a/nebo polyuretanu, tmely a těsnící tmely, polystyren, polystyrenová pěna a polystyrenové desky pro izolační účely, pěnové materiály z gumy a plastů, plošné a tvarované díly z izolačních materiálů, plastické hmoty polozpracované, polotovary z plastických hmot spadající do této třídy, hydroizolační nátěry, tmely na bázi polyuretanů, arkylátu a silikonu, polyuretanové pěny, sklovláknité armovací tkaniny pro stavebnictví, větrací profily z umělých hmot pro odvětrávání budov, vše s výjimkou ohnivzdorných izolačních materiálů pro tepelně náročné nádoby a části těchto nádob; (19) omítky, stavební materiály a hmoty (nekovové), příměsí do stavebních hmot a směsí, cementové lepicí a stěrkové hmoty pro stavebnictví, nekovové materiály v rámci této třídy pro krytí střeš, střešní krytiny (nekovové), obklady a obložení nekovové, stavební plastové profily, spojovací materiály nekovové, jiné stavební materiály nekovové, stavební materiál pro podlahářské práce jako vyrovnávací samonivelační hmoty, ukončovací lišty nekovové, tvárnice a cihly, beton, cement, kámen, žula, umělý kámen, štěrka, štuk, malta, suché maltové směsi, písek, asfalt, dehet, lepenka, směla, sádra, sádrokarton, keramické obklady všeho druhu, dlaždice a dlažby nekovové, kamenické stavební výrobky, suroviny pro keramiku, stavební dřevo, řezivo, užitkové dřevo, dýhy, lišty, prkna, hranoly, pracovní desky, lamino desky, bednění, dřevěné podlahy, parkety, umělé podlahy z napodobenin dřeva, nekovová madla a úchyty, stavební prvky nekovové spadající do této třídy - podlahy, stropy, podhledy, schody, geotextilie, vše s výjimkou ohnivzdorných stavebních materiálů (nekovových) a šamotů pro výrobu a opravu a servis tepelně náročných stavebních dílů a nádob a jejich součástí.

(730) Insolvent Agency a.s., Kubelíkova 1224/42, Praha 3 - Žižkov, 13000, CZ

(740) Mgr. Michaela Chytilová, Budečská 2165/35, Praha 2 - Vinohrady, 12000

(210) O-512131

(220) 16.03.2014

(320) 16.03.2014

(511) 5, 30

(540)

NEKADEX

(510) (5) přípravky a produkty farmaceutické, léčiva, minerální doplňky potravy, výživové a vitamínové přípravky, přípravky pro hubnutí a přípravky obsahující stopové prvky, vše upravené pro léčebné účely, nosič farmak ve spojení s antibiotiky, nebo chemoterapeutiky, potravinové doplňky rostlinného původu; (30) příchutě a přísady do potravin a nápojů s výjimkou esenci a éterických olejů, glukóza pro výživu.

(730) S & D Pharma CZ, spol. s r.o., Písnická 22/546, Praha 4, 14200, CZ

(740) Ing. Václav Kratochvíl, Husnikova 2086/22, Praha 13, 15800

(210) O-512239

(220) 20.03.2014

(320) 20.03.2014

(511) 16, 35

(540)



(510) (16) výrobky z papíru, lepenky a z plastických hmot zařazené ve třídě 16 pro reklamní, marketingové a propagační účely, inzertní, propagační a reklamní tiskoviny, prospekty, billboardy, kancelářské potřeby pro reklamní, marketingové a propagační účely, kalendáře, samolepky, obtisky, obaly z papíru a z plastických hmot, balicí papír, pytlíky a sáčky pro obalovou techniku, papírové tašky, umělohmotné tašky, informační produkty v papírové formě, papírenské zboží, psací potřeby, umělecké nebo ozdobné předměty z papíru; (35) velkoobchod a maloobchod s potravinářskými a nepotravinářskými výrobky ve třídách 1 - 34, propagační a reklamní činnost, poskytování obchodních informačních produktů, inzertní a propagační činnost, vydávání reklamních textů, propagačních a inzertních tiskovin, rozšiřování reklamních a (nebo) inzertních materiálů, reklamní texty (vydávání, zveřejňování, oznámení, vyhlášení, publikování), obchodní průzkum a analýza trhu, marketing, organizace reklamních a obchodních předváděcích akcí výrobků a služeb, distribuce výrobků a tiskovin k reklamním účelům, obchodní a podnikatelský informační servis, odborné obchodní poradenství, obchodní konzultační a zprostředkovatelské služby v rámci služeb uvedených ve třídě 35, prezentace pro reklamní účely.

(590) Barevná

(730) BILLA, spol. s r.o., Modletice 67, Říčany u Prahy, 25101, CZ

(740) ČERVENKA, KLEINTOVÁ, TURKOVÁ Patentová, známková a advokátní kancelář, Jana Turková, Budečská 974/6, Praha 2 - Vinohrady, 12000

(210) O-512246

(220) 20.03.2014

(320) 20.03.2014

(511) 5, 30

(540)



(510) (5) farmaceutické výrobky, léčiva, dietetické přípravky pro léčebné účely, dietetické potraviny pro léčebné účely, výživové doplňky pro léčebné účely, vitamínové přípravky, přípravky se stopovými prvky, minerální doplňky stravy, bakteriální přípravky pro léčebné účely; (30) bonbóny, žvýkačky, nikoli pro léčebné účely.

(590) Barevná

(730) **Teva Operations Poland Sp. zoo.**, ul. Emilii plater 53, 00-113 Warszawa, PL

(740) Rott, Růžička & Guttman Patentové, známkové a advokátní kanceláře, JUDr. Vladimír Rott, JUDr. Michal Růžička, Ing. Ludmila Kavínková, Ing. Michal Smíšek, Vinohradská 37/938, Praha 2, 12000

(210) **O-512247**

(220) 20.03.2014

(320) 20.03.2014

(511) 9, 16, 35, 40, 41, 42

(540)



(510) (9) elektronický informační portál, elektronický informační portál umožňující záznam, zpracování, uložení, vyhledávání, přenos nebo reprodukci dat, zvuku, obrazu, přenos, šíření a reprodukce fotografií a souborů se statickým obrazem prostřednictvím elektronického portálu, elektronické a datové sítě, multimediální aplikace, multimediální informační katalogy, časopisy, periodika, knihy a příručky, vše v elektronické podobě, programové vybavení umožňující elektronické obchodování, internetová doména, data, databáze a jiné informační produkty na magnetických a optických nosičích, nosiče dat všeho druhu spadající do třídy 9, zvukové a obrazové záznamy na optických, magnetických a magneticko optických nosičích; (16) papírenské výrobky, zejména papírové tašky a papírové obaly na víno, umělecké nebo ozdobné předměty z papíru, veškerý papír a papírenské výrobky, zejména alba, blahopřání, bloky, desky papírové s klipskem i bez, šanony, pořadače, papírové, figurky z papírové hmoty, formuláře, stojany na fotografie, grafické reprodukce, hmota papírová (papírmašé), kalendáře i trhací, krabice na klobouky papírové, knihy i brožované, tužky, pečetní vosk, plastové tašky, plastový obalový; (35) reklamní, inzertní a propagační činnost prostřednictvím počítačové sítě, využití Internetu ke komerčním účelům, informace (obchodní nebo podnikatelské -), informační kanceláře (komerční -), komerční informace a rady pro spotřebitele (spotřebitelská poradna), marketing, marketingové studie, obchodní reklama (pro třetí osoby -), prezentace výrobků v komunikačních médiích pro účely maloobchodu, pronájem reklamní doby v komunikačních médiích, pronájem reklamních materiálů, pronájem reklamních ploch, předvádění zboží, reklama, reklama (propagace), reklama on-line v počítačové síti,

reklamní nebo inzertní materiály (rozšiřování -), reklamní texty (psaní), reklamní texty (vydávání, zveřejňování, oznámení, vyhlášení, publikování -), vyhledávání sponzorů, výstavy komerční a reklamní (organizování -), zaslání reklamních materiálů zákazníkům, zpracování textů; (40) polygrafické práce všeho druhu, provoz tiskárny, zejména fotosazba, hlubotisk, litografické tisky, ofsetový tisk, sitotisk, tisk vzorů, vazby publikací, úprava a zpracování papíru, výsek papírových tašek a obalů z papíru, laminování, informace o zpracování a úpravě materiálů, předtisková příprava (pre-press); (41) korektury a technická redakce textů, fotografické služby; (42) grafická činnost a design, služby grafického studia, výzkum a vývoj reklamních produktů v oblasti polygrafie, obalového a papírenského průmyslu.

(590) Barevná

(730) **SVĚT TAŠEK spol. s r.o.**, Křižíkova 2158, Benešov, 25601, CZ

(740) Bohemia Patent, Ing. Jana Vandělíková, Vodičkova 791/41, Praha 1, 11000

(210) **O-512248**

(220) 20.03.2014

(320) 20.03.2014

(511) 9, 16, 35, 40, 41, 42

(540)

SVĚT TAŠEK

(510) (9) elektronický informační portál, elektronický informační portál umožňující záznam, zpracování, uložení, vyhledávání, přenos nebo reprodukci dat, zvuku, obrazu, přenos, šíření a reprodukce fotografií a souborů se statickým obrazem prostřednictvím elektronického portálu, elektronické a datové sítě, multimediální aplikace, multimediální informační katalogy, časopisy, periodika, knihy a příručky, vše v elektronické podobě, programové vybavení umožňující elektronické obchodování, internetová doména, data, databáze a jiné informační produkty na magnetických a optických nosičích, nosiče dat všeho druhu spadající do třídy 9, zvukové a obrazové záznamy na optických, magnetických a magneticko optických nosičích; (16) papírenské výrobky, zejména papírové tašky a papírové obaly na víno, umělecké nebo ozdobné předměty z papíru, veškerý papír a papírenské výrobky, zejména alba, blahopřání, bloky, desky papírové s klipskem i bez, šanony, pořadače, papírové, figurky z papírové hmoty, formuláře, stojany na fotografie, grafické reprodukce, hmota papírová (papírmašé), kalendáře i trhací, krabice na klobouky papírové, knihy i brožované, tužky, pečetní vosk, plastové tašky, plastový obalový; (35) reklamní, inzertní a propagační činnost prostřednictvím počítačové sítě, využití Internetu ke komerčním účelům, informace (obchodní nebo podnikatelské -), informační kanceláře (komerční -), komerční informace a rady pro spotřebitele (spotřebitelská poradna), marketing, marketingové studie, obchodní reklama (pro třetí osoby -), prezentace výrobků v komunikačních médiích pro účely maloobchodu, pronájem reklamní doby v komunikačních médiích, pronájem reklamních materiálů, pronájem reklamních ploch, předvádění zboží, reklama, reklama (propagace), reklama on-line v počítačové síti, reklamní nebo inzertní materiály (rozšiřování -), reklamní texty (psaní), reklamní texty (vydávání, zveřejňování, oznámení, vyhlášení, publikování -), vyhledávání sponzorů, výstavy komerční a reklamní (organizování -), zaslání reklamních materiálů zákazníkům, zpracování textů; (40) polygrafické práce všeho druhu, provoz tiskárny, zejména fotosazba, hlubotisk, litografické tisky, ofsetový tisk, sitotisk, tisk vzorů, vazby publikací, úprava a zpracování papíru, výsek papírových tašek a obalů z papíru, laminování, informace o zpracování a úpravě materiálů, předtisková příprava (pre-press); (41) korektury a technická redakce textů, fotografické služby; (42) grafická činnost a design, služby grafického studia, výzkum a vývoj reklamních produktů v oblasti polygrafie, obalového a papírenského průmyslu.

(730) **SVĚT TAŠEK spol. s r.o.**, Křižíkova 2158, Benešov, 25601, CZ

(740) Bohemia Patent, Ing. Jana Vandělíková, Vodičkova 791/41, Praha 1, 11000

(210) **O-512252**

(220) 20.03.2014

(320) 20.03.2014

(511) 5

(540)

GastroGuard

(510) (5) léky na onemocnění spojená s poruchou acidity.

(730) **Pharmaceutical chemical cosmetic industry ALKALOID AD Skopje**, Blvd. Aleksandar Makedonski 12, 1000 Skopje, MK

(740) ZIVKO MIJATOVIC & PARTNERS s.r.o., Jugoslávských partyzánů
639/26, Praha 6, 16000

(540)

(210) **O-512258**

(220) 20.03.2014

(320) 20.03.2014

(511) 9, 38, 41

(540)

Komorní orchestr České filharmonie

(510) (9) paměťová média - audiovizuální díla, nenahrané i nahrané nosiče audio, video nebo audiovizuálních záznamů na magnetických, optických nebo kombinovaných nosičích; (38) přenos sdělení počítačem a telefonem, telekomunikační služby, elektronický přenos dat a dokumentů prostřednictvím počítače a poskytování dat a zpráv, elektronický přenos, komunikační služby pro přenos, zachycení, přístup, příjem, stahování, streaming, vysílání, sdílení, zobrazování, formátování, zrcadlení a přesun textu, obrazu, audia, videa a dat prostřednictvím telekomunikačních sítí, bezdrátových komunikačních sítí a Internetu, poskytování přístupu k on-line adresářům, databázím, webovým stránkám a blogům s aktuálními událostmi a on-line referenčním materiálům, poskytování přístupu k pomocným zařízením nebo elektronickým zařízením ve formě poskytování telekomunikačního připojení pro přenos obrazu, zpráv, audio, vizuálních, audiovizuálních a multimediálních děl mezi čtenáři elektronických děl, mobilními telefony, smartphony, přenosnými elektronickými zařízeními, přenosnými digitálními zařízeními, tablety nebo počítači, poskytování on-line sítí, která umožňuje uživatelům přístup a sdílení obsahu, textu, vizuálních děl, zvukových děl, audiovizuálních děl, literárních děl, dat, souborů, dokumentů a elektronických děl, poskytování on-line síťových služeb, které umožňují uživatelům sdílet obsah, fotografie, videa, text, data, obrazy a jiná elektronická díla vztahující se k zábavě, včetně filmů, televize, audiovizuálních děl, hudby, audio děl, knih, divadla, literárních děl, poskytování webové stránky umožňující počítačovým uživatelům přenos, zachycování, přijímání, stahování, streaming, vysílání, zobrazování, formátování, přenos a sdílení obsahu, textu, vizuálních děl, audio děl, audiovizuálních děl, literárních děl, dat, souborů, dokumentů a elektronických děl, poskytování webové stránky umožňující počítačovým uživatelům přenos, zachycování, přijímání, stahování, streaming, vysílání, zobrazování, formátování, přenos a sdílení fotografií, videí, textu, dat, obrazu a jiných elektronických děl; (41) služby kulturní, vzdělávací, výchovné, zábavní, pořádání veřejných koncertů a uměleckých soutěží, včetně zajišťování účasti umělců, služby nahrávacího studia, zprostředkovatelské služby v oblasti vzdělávání a umění, výstavy ke kulturním a vzdělávacím účelům, lektorská a edukativní činnost, služby v oblasti kulturně-společenských akcí, jejich organizování i pořádání, redakční, vydavatelské a nakladatelské služby, vydávání časopisů, grafických i uměleckých děl a reprodukcí výtvarných uměleckých děl, agentážní činnost v oblasti výstavnictví, umění a kultury, výroba audiovizuálních pořadů včetně jejich půjčování, pořádání a zajišťování odborných kolokvií, přednášek, kurzů, seminářů a besed, činnosti k propagaci umění, ostatní služby v oblasti vzdělávání, tvorba rádiových a televizních spotů, překladatelské a tlumočnické služby.

(730) **Česká filharmonie**, Alšovo nábřeží 79/12, Praha 1 - Staré Město, 11000, CZ

(740) Mgr. Lukáš Dlabáček, Bolzanova 5/461, Brno, 61800

(210) **O-512265**

(220) 21.03.2014

(320) 21.03.2014

(511) 41, 43, 44



(510) (41) pořádání společenských, kulturních, vzdělávacích a sportovních akcí; (43) ubytovací služby v hotelech a penzionech, pronájem jednacích místností, provozování jídelen, barů a bufetů, rezervace hotelů; (44) wellness centra, salóny krásy, solária.

(590) Barevná

(730) **KONSALT Marienbad s.r.o.**, Třebízského 205, Mariánské Lázně, 35301, CZ

(740) Ing. Libor Markes, Grohova 54, Brno, 60200

(210) **O-512269**

(220) 21.03.2014

(320) 21.03.2014

(511) 3, 5, 25

(540)

Amigdala



(510) (3) kosmetické přípravky, pokožka (kosmetické přípravky pro pěstění -) a kosmetické výrobky, toaletní přípravky a potřeby; (5) výrobky farmaceutické, zdravotnické, chemické pro účely lékařské, náplasti, obvazový materiál, léčebná kosmetika na bázi přírodních látek, léčebné výrobky lázeňské, léčebné přípravky pro lázně, léčivé rostliny a výrobky z nich; (25) punčochy, ponožky a jiné stávkové zboží a zboží textilní.

(590) Barevná

(730) **AMYGDALA SOCIAL s.r.o.**, Soběšická 196/42, Husovice, 61400, CZ

(740) Nikola Fritsová, Vodní 690, Hrušovany u Brna, 66462

(210) **O-512408**

(220) 26.03.2014

(320) 26.03.2014

(511) 19, 27, 35, 37

(540)



(510) (19) stavební materiály nekovové všeho druhu, stavební dřevo, pilařské výrobky všeho druhu, prkna, hranoly, lišty, nekovové obklady podlah, stěn a stropů, parkety, venkovní kompozitní obklady ze dřeva a polymerů, stavební plasty, stavební nekovové kompozitní materiály, stavební sklo,

stavební keramika, nekovové stavební prvky - okna, dveře, zárubně, příčky, vrata, brány, schody, zábradlí, nekovové stavební konstrukce, recyklované nekovové stavební materiály, recyklované odpadní dřevo; (27) podlahové krytiny všeho druhu spadající do této třídy - koberce, linoleum, umělé trávníky, umělé sportovní povrchy, protiskluzové a čisticí povrchy - rohože, ostatní obklady podlah a stěn spadající do této třídy; (35) velkoobchodní, maloobchodní a elektronický prodej stavebních materiálů a podlahových krytin všeho druhu, obchodní zastoupení jiných podnikatelských subjektů, předvádění výrobků, zasílání reklamních materiálů, reklamní a marketingové činnosti, organizování a pořádání reklamních a prodejních akcí, průzkumy trhu, podnikatelský průzkum, obchodní poradenství, pomoc při řízení firmy nebo obchodu, automatizované i ruční zpracování obchodních dat, správa obchodních dat, administrativní a kancelářské práce, činnost podnikatelských, organizačních a ekonomických poradců, informační servis-sloužby databank, poskytování obchodních a podnikatelských informací, poskytování obchodních slev, obchodní zprostředkování uvedených služeb; (37) stavební činnost - provádění staveb včetně jejich změn, údržbových prací na nich a jejich odstraňování, údržba nemovitostí, stavebně-montážní služby, podlahářství - pokládka a údržba podlah, montáže stavebních prvků, montáže bytového zařízení, instalace - voda, plyn a elektro, poskytování informací a konzultace v oblasti stavebnictví a stavebně-montážních prací.

(730) **KARSIS s.r.o.**, Čechova 2148, Benešov, 25601, CZ
(740) Ing. Jiří Stěhlák, Šumberova 42, Praha 6, 16200

(210) **O-512412**
(220) 26.03.2014
(320) 26.03.2014
(511) 32, 35
(540)

Lajt

(510) (32) nealkoholické nápoje, nealkoholické ovocné nápoje, ovocné výtažky (nealkoholické), ovocné nektary, ovocné šťávy, minerální vody, šumivé nápoje nealkoholické, příchutě na výrobu nápojů, sirupy na výrobu nápojů; (35) propagační činnost, reklama, pomoc při řízení obchodní činnosti, obchodní administrativa, kancelářské práce.

(730) **Kofola a.s.**, Rajecká Lesná 1, Rajecká Lesná, SK
(740) Čermák a spol., Mgr. Lukáš Lorenc, advokát, Elišky Peškové 15/735, Praha 5, 15000

(210) **O-512413**
(220) 26.03.2014
(320) 26.03.2014
(511) 7, 11, 37
(540)



(510) (7) elektricko-mechanické stroje na přípravu pokrmů; (11) destilační zařízení; (37) montáž, údržba a opravy strojů.

(730) **KOVODĚL Janča s.r.o.**, Kučerovo náměstí 2032, Uherský Brod, 68801, CZ

(210) **O-512418**
(220) 26.03.2014
(320) 26.03.2014
(511) 7, 39, 42

(540)

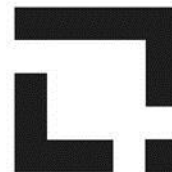

(510) (7) příslušenství k obráběcím strojům nebo CNC technologiím; (39) kolejová doprava; (42) návrh a vývoj softwaru a hardwaru.

(730) **Lemfeld Jan**, Brtnická 57, Velký Šenov, 40778, CZ

(740) Patentová a známková kancelář Novotný, Ing. Jaroslav Novotný, Římská 45/2135, Praha 2, 12000

(210) **O-512420**
(220) 26.03.2014
(320) 26.03.2014
(511) 29, 30, 43
(540)



(510) (29) konzervované a vařené ovoce a zelenina, želé, džemy, kompoty, hotová jídla obsahující převážně maso, hotová jídla obsahující drůbež, hotová jídla obsahující (převážně) vejce, hotová jídla obsahující převážně zeleninu, hotová jídla obsahující převážně mořské plody, polévky, vývary, nápoje vyrobené převážně z mléka, hotové saláty; (30) chléb, pečivo a cukrovinky, omáčky (chutňové přísady), koření, hotová jídla z rýže, hotová jídla obsahující hlavně těstoviny, hotová jídla ve formě pizzy, zmrzlina, zálivky na saláty; (43) služby zajišťující stravování a nápoje, bufety, bary, salátové bary, jídelny, restaurace, lahůdkářství, restaurace s odnosem jídel s sebou, restaurace rychlého občerstvení, cateringové služby zaměřené na poskytování jídel, catering jídel a nápojů, catering týkající se rozvozu jídel a nápojů, catering (zásobování) pro poskytování jídel a pití.

(590) Barevná
(730) **Patrovská Hana**, Bílková 10, Praha 1, 11000, CZ
(740) Daniela Toningerová, Kamenická 3, Praha 7, 17000

(210) **O-512422**
(220) 26.03.2014
(320) 26.03.2014
(511) 24
(540)

Giovannelli Design

(510) (24) textilní materiály (tkaniny), metrový textil, ložní pokrývky a příkrývky (ložní prádlo) všeho druhu z různých textilních materiálů, textilní prostěradla, textilní příkrývky a pokrývky, textilie na nábytek - přehozy, potahy, povlaky na matrace, textilie do koupelny - osušky, ručníky, žínky, textilie do domácnosti - utěrky, ubrusy, ubrousky, deky, záclony, závěsy, vlaječky, textilie nástěnné, textilní tapety, textilie ozdobné pro vyšívání, textilie pro potisk, textilie imitující kůži či jiné materiály, textilní podšívky, textilie pro čalouníky, textilní značky a nášivky, elastické textilie, textilie lněné, textilie jutové, textilie bavlněné, textilie konopné.

(730) **Matěna Roman**, Kramolna 169, Náchod, 54701, CZ

(210) **O-512423**

(220) 26.03.2014

(320) 26.03.2014

(511) 5, 31, 44

(540)

ifeed

(510) (5) vitamíny a minerály jako přísady a doplňky do krmných směsí pro zvířata; (31) výrobky zemědělské, zahradnické a lesnické neuvedené v jiných třídách, živá zvířata, čerstvé ovoce a zelenina, osivo, rostliny a přírodní květiny, krmivo pro zvířata, krmné směsi pro zvířata, potrava pro dobytek, přísady do krmiva pro zvířata pro neléčebné účely; (44) veterinární služby, péče o hygienu a krásu zvířat, zemědělské, zahradnické a lesnické služby, poradenství spojené s výživou domácích zvířat, zemědělský poradenský servis.

(730) **Kovařík Eduard Ing.**, Suchá Loz 37, Suchá Loz, 68753, CZ

(740) Ing. Zdeněk Kučera, Dlouhá 207 (P.O.BOX 92), Slušovice, 76315

(210) **O-512425**

(220) 27.03.2014

(320) 27.03.2014

(511) 36, 37, 42

(540)

Ponavia

(510) (36) realitní kanceláře, správa nemovitostí, pronájem nemovitostí, pronájem bytů, pronájem kanceláří, zajištění financování stavebních projektů; (37) provádění staveb, jejich změn a jejich odstraňování, údržba nemovitostí; (42) inženýrské práce, projektová činnost, studie technických projektů, stavební projekce.

(730) **Trikaya Czech Republic a.s.**, Příkop 4, Brno, 60200, CZ

(210) **O-512427**

(220) 27.03.2014

(320) 27.03.2014

(511) 9, 35, 41, 42, 44

(540)



(510) (9) výrobky oční optiky všeho druhu zařazené do třídy 9, oftalmologické přístroje; (35) marketing, reklama, propagační činnosti a inzerce všemi druhy médií, zprostředkovatelská činnost v oblasti obchodu, export-import, velkoobchod- maloobchod, internetový obchod, vše se zdravotnickými výrobky; (41) výchovná, školicí a vzdělávací činnost ve zdravotnictví, pořádání a organizace odborných kurzů, seminářů, konferencí a sympozií v oblasti lékařské a ošetrovatelské, výuka oční mikrochirurgie, publikační činnost, informace o výchově a vzdělávání, zejména v oblasti očních optiků a optometristů, nakladatelská a vydavatelská činnost, tvorba a šíření audiovizuálních záznamů; (42) výzkum inovačních výrobků a chirurgických postupů pro zlepšení zraku, vědecké a technologické služby a související výzkum a vývoj, konzultační a poradenská činnost v oboru měřicí, přístrojové, laboratorní a instrumentační techniky; (44) lékařské a léčebné služby, zejména v oblasti očního lékařství (oftalmologie), refrakční zkoušky, optické práce a služby oční optiky, služby optika, zprostředkovatelství optických služeb, činnost refrakčního centra, aplikace kontaktních čoček na základě odpovídajících vyšetření, veškeré služby oftalmologické, oftalmoskopické a optometrické, provozování zdravotních zařízení, poskytování lůžkové a ambulantní zdravotní péče, základní a specializovaná, diagnostická a léčebná péče, preventivní péče a lékárenská činnost, operace šedého zákalu, předpisy brýlí na základě refrakční zkoušky, refrakční oční operace, specializovaná oční vyšetření a předpisy brýlí, poskytování veškeré lázeňské péče, včetně preventivní, léčebné, rehabilitační a rekondiční péče, poskytování odborných zdravotnických služeb, masérské služby, psychologické

poradenství a diagnostika, zprostředkovatelská a poradenská činnost v uvedených oblastech.

(730) **Duovize s.r.o.**, Na Truhlárce 2067/6, Praha 8 - Libeň, 18000, CZ

(740) ČERVENKA, KLEINTOVÁ, TURKOVÁ Patentová, známková a advokátní kancelář, Mgr. Jana Turková, Anny Letenské 34/7, Praha 2, 12000

(210) **O-512561**

(220) 02.04.2014

(320) 02.04.2014

(511) 41, 43, 44

(540)

Grand Hotel Pawlik

(510) (41) pořádání seminářů, kongresů a společenských akcí, kulturní a sportovní činnost, zpravodajství; (43) hotelové služby, gastronomické služby, ubytovací služby, cateringové služby; (44) služby lázeňské, kosmetické služby, alternativní medicína.

(730) **Doucha Jan**, Písečná 82, Cheb, 35002, CZ

(740) Langrova, s.r.o., Skrétova 48, Plzeň, 30100

(210) **O-512569**

(220) 02.04.2014

(320) 02.04.2014

(511) 9, 37, 42

(540)

ZlínComp

(510) (9) počítačový software, přístroje pro měření; (37) opravy, instalační služby; (42) navrhování a vývoj počítačového hardwaru a softwaru.

(730) **Halcin Jakub Bc.**, Školní 442, Holešov, 76901, CZ

(210) **O-512625**

(220) 04.04.2014

(320) 04.04.2014

(511) 36, 37, 42

(540)



(510) (36) služby realitní kanceláře, rozpočtové expertizy v investiční výstavbě, odhady cen stavebních nákladů, investorská činnost; (37) provádění staveb včetně jejich změn, udržovacích prací a jejich odstraňování, veškeré služby spojené se stavební činností (zajišťování územních rozhodnutí a stavebních povolení), kontrolní a dozorové služby ve stavebnictví (autorský, technický a stavební dozor), provádění pozemních, inženýrských a technologických staveb, zprostředkovatelská činnost ve stavebnictví; (42) projektová činnost v investiční výstavbě a urbanismu, architektonické služby, inženýrsko-technická činnost ve stavebnictví, stavební rozpočty, statické studie včetně expertiz, znalecké posudky v oblasti stavebnictví a stavební ekonomie, rešeršní služby v oblasti stavebnictví, technicko-poradenské a konzultační služby v investiční výstavbě.

(590) Barevná

(730) **Trejbal Pavel Ing.**, Ke Hřišti 453, Zbiroh, 33808, CZ

(210) **O-512642**

(220) 04.04.2014

(320) 04.04.2014

(511) 14, 40, 42

(540)



- (510) (14) vzácné kovy a jejich slitiny a výrobky z těchto látek nebo postříbřeného nebo pozlaceného kovu, nejsou-li uvedeny v jiných třídách, mince - numismatické sbírky, medaile, plakety, žetony a odznaky z drahých kovů, drahé kameny, polodrahokamy, ingoty z drahých kovů, kovy drahé jako surovina nebo polotovar, medailony (šperky), figurky z drahých kovů, šperky, umělecká díla z drahých kovů, vlákna z drahých kovů; (40) slévání drahých kovů, pozlacování a postříbřování šperků, klenotnictví a kovotepectví (zakázková výroba zlatých a stříbrných šperků); (42) zprostředkovatelské a poradenské služby v oblasti numismatiky, jako jsou expertizy a ověřování numismatických sbírek.
- (730) **Česká mincovna, a.s.**, U Přehrady 3204/61, Jablonec nad Nisou, 46602, CZ
- (740) RETROPATENT s.r.o., Mgr. Kamil Kolátor, Dolní nám. 679/5, Jablonec nad Nisou, 46601

(210) **O-512702**

(220) 08.04.2014

(320) 08.04.2014

(511) 41

(540)

Performance Power Center

- (510) (41) kurzy fitness, organizování a vedení seminářů, organizování sportovních soutěží, provozování sportovních zařízení, gymnastický výcvik, praktický výcvik, služby osobního trenéra (fitness trénink).
- (730) **Krásný Michal Bc.**, Hrabákova 1780/5, Ostrava, 70200, CZ
Hošek Adam, Zelená 41, Ostrava, 70200, CZ
Česlík Adam, Tyršova 145/26, Ostrava, 70200, CZ

(210) **O-512951**

(220) 17.04.2014

(320) 17.04.2014

(511) 35

(540)



- (510) (35) obchodní činnost s výrobky oděvního průmyslu.

(730) **Ondřej Hynek Mgr.**, Slavičkova 27, Ústí nad Labem, 40001, CZ

(210) **O-513014**

(220) 18.04.2014

(320) 18.04.2014

(511) 16, 31, 35, 44

(540)



- (510) (16) tiskoviny, časopisy, periodika, tištěné publikace v oblasti zahradnictví; (31) výrobky zemědělské a zahradnické nezařazené do jiných tříd, rostlinná semena, sadba, sazenice, výpěstky, keře, křoví, stromy (jako rostliny), živé rostliny a přírodní květiny; (35) zprostředkovatelská činnost v oblasti obchodu s rostlinami všeho druhu, i prostřednictvím Internetu, reklama, obchodní management, obchodní administrativy; (44) služby v oblasti zahradnictví, zahradní poradenství.
- (730) **Holzbecherová Jana**, Podemlín 286/47, Lelekovice, 66431, CZ
- (740) VELEBA, MILICHOVSKÝ a spol., JUDr. Igor Veleba, Koliště 55, Brno, 60200

(210) **O-513090**

(220) 23.04.2014

(320) 23.04.2014

(511) 7, 12, 17, 35, 37, 40

(540)



- (510) (7) stroje na drážkování pneumatik, stroje na opětovně vyřezávání a vyražení pneumatik, upínače čepelí (části strojů), čepele strojů na opětovně vyřezávání pneumatik; (12) pneumatiky, pásy na protektorování pneumatik, soupravy pro opravu pneumatik, stojany a manipulační vozíky pro pneumatiky, protismykové pláště na pneumatiky vozidel, lepicí kaučukové záplaty na opravy pneumatik, hroty do pneumatik, opravářské nářadí na opravu pneumatik; (17) suroviny a směsi pro výrobu pneumatik, protektorů a výrobků z kaučuku nebo technické pryže, výrobky z přírodních a syntetických kaučuků; (35) zprostředkování obchodu v oblasti opravárenství pneumatik, merchandising, franchising, pomoc při využívání a řízení opravárenského podniku; (37) pneuservis, autoservis (služby), protektorování pneumatik, vulkanizace pneumatik a duší (opravy), opravy, instalace a montáže protektorů a pneumatik, opravy gumárenského zboží (člunů, nafukovacích lehátek, výrobků z technické pryže a podobných materiálů), opravy plastových výrobků, lehátek, člunů a jiných plastových výrobků, zprostředkování v oblasti výše uvedených služeb, provozování centrální dílny a poboček pro opravu pneumatik, gumárenského zboží a plastových výrobků (formou franchisingu); (40) opravy pneumatik všech druhů v rámci této třídy, drážkování a ražení ojetých pneumatik, vulkanizace (zpracování materiálu), informace o zpracování materiálů, jmenovitě drážkování a ražení povrchu dezénu běhounu na pneumatikách, zpracování předvulkanizovaných směsí a surových pryží při protektorování běhounu pneumatiky procesem za studena.

(590) Barevná

(730) **REMA TIP TOP INCO - CZ spol. s r.o.**, Vídeňská 110, Brno, 61900, CZ

(740) Patentový zástupce, Doc. Ing. Jindřich Špaček, Svatopluka Čecha 106A, Brno, 61200

(210) **O-513112**
(220) 24.04.2014
(320) 24.04.2014
(511) 32, 33, 34
(540)



(510) (32) piva, minerální vody, šumivé nápoje a jiné nápoje nealkoholické, nápoje a šťávy ovocné, sirupy a jiné přípravky k zhotovování nápojů; (33) alkoholické nápoje (s výjimkou pív); (34) tabák, potřeby pro kuřáky, zápalky.
(590) Barevná
(730) **Ultra Premium Brands - Central Europe s.r.o.**, Nad Vodovodem 32, Praha 10, 10000, CZ

(210) **O-513113**
(220) 24.04.2014
(320) 24.04.2014
(511) 14, 35, 40, 41
(540)



(510) (14) klenoty (pravé i nepravé), bižuterie, šperky, drahé kovy jako surovina nebo polotovary, náhrdelníky, náušnice, prsteny, kazety na šperky, umělecká díla z drahých kovů, hodinářské potřeby; (35) propagační činnost, reklama, marketing, reklama on-line v počítačové síti, prezentace výrobků v komunikačních médiích pro účely maloobchodu, pořádání trhů a veletrhů pro obchodní a reklamní účely, organizování výstav (komerčních nebo reklamních), odborné poradenství, vztahující se k organizování komerčních výstav a veletrhů, průzkum trhu, předvádění zboží, správa (komerční) licencí na výrobky a služby ostatních, činnost ekonomických a/nebo organizačních poradců, zprostředkování v obchodních vztazích, poskytování pomoci při provozu obchodu, včetně zprostředkování obchodních a obchodně personálních záležitostí; (40) zpracování materiálů, dřevo (zpracování), foukání skla, galvanizace, keramika (pálení), kovářství, kožešiny (zpracování), kůže (zpracování), látky (barvení), papír (zpracování), úprava a zpracování kovů, pokovování, pozlacování, plátování zlatem, rytí, gravitování, sítotisk, textil (úprava a zpracování), vyšívání; (41) zprostředkování v oblasti kultury, výchovy, zábavy a sportu, výchovná, vzdělávací, soutěžní a zábavní činnost, zábavní nebo kulturní nebo vzdělávací představení, organizace společenských a kulturních akcí, organizace, provozování a provádění her a soutěží i veřejných, vyhlašování soutěží a vyhlašování jejich výsledků, výstavní činnost v oblasti kultury nebo zábavy nebo výchovy nebo vzdělávání, organizace turistických, ekologických a kulturních akcí a slavností, fotografování, hudební produkce, organizování a vedení seminářů.

(730) **Michalisko Jan Mgr.art.**, 27.dubna 127/1, Dobruška, 74792, CZ
(740) Ing. Pavel Nádvorník s.r.o., Sokola Tůmy 1099/1, Ostrava - Mariánské Hory, 70900

(210) **O-513125**
(220) 24.04.2014
(320) 24.04.2014
(511) 30
(540)

MADISON MARIENNA

(510) (30) pečivo a cukrovinky s čokoládou a bez čokolády, sušenky s čokoládou a bez čokolády, cookies s čokoládou a bez čokolády, oplatky a oplatkové sušenky s čokoládou a bez čokolády, mouka a obilninové přípravky.
(730) **Kaufland Warenhandel GmbH & Co. KG**, Rötelstrasse 35, 74172 Neckarsulm, DE
(740) TRAPLOVÁ-HAKR-KUBÁT Advokátní a patentová kancelář, Mgr. Jana Šuranová Traplová, Přístavní 24, Praha 7, 17000

(210) **O-513140**
(220) 25.04.2014
(320) 25.04.2014
(511) 16, 32, 33
(540)

AMBROZIA

(510) (16) propagační předměty z papíru a plastických hmot, zejména kalendáře, letáky, karty, tužky, pera, tácky, obaly papírové a z plastů jinde neuvedené, tašky z papíru a plastů; (32) nealkoholické nápoje všeho druhu, ovocné nápoje, nápoje s přísadou ovoce, nealkoholické nápoje s přísadou medu; (33) medovina, vína všeho druhu, medová vína, lihoviny, likéry, medové likéry.
(730) **Ing. Peter Kudláč - APIMED**, Dolná Krupá 645, Dolná Krupá, SK
(740) Ing. Radmila Baumová, nám. Republiky 75/2, Žďár nad Sázavou, 59101

(210) **O-513142**
(220) 25.04.2014
(320) 25.04.2014
(511) 3, 29, 30, 31, 32, 33, 34, 35, 43
(540)

BALA

(510) (3) kosmetika, kosmetické přípravky, parfémy, mýdla, drogistické zboží náležící do třídy 3, barvy, bělicí přípravky, čisticí prostředky, prací prostředky, zubní pasty; (29) ovocná dřev, džemy, jádrová, drůbeží a rybí paštika, masové a rybí konzervy, mražené ovoce, konzervované, sušené a nakládané ovoce a zelenina, polévky, potraviny z ryb, ryby, ovocné a zeleninové saláty, slanina, uzeniny, maso, drůbež a zvěřina, želé, marmelády, vejce, mléko a mléčné výrobky, jedlé tuky a oleje, bramborové lupinky; (30) káva, čaj, kakao, cukr, ságo, rýže, droždí, náhražky kávy, mouky a výrobky z obilnin, chléb, pekařské a cukrářské výrobky, zmrzlina, med, sirup z melasy, kvasnice, kypřicí prášek, sůl, hořčice, ocet, omáčky, salátové zálivky, koření, led, pudinky, těsto, těstoviny, kečup; (31) zemědělské, zahradnické a lesní produkty a zrní, nezahrnuté do jiných tříd, živá zvířata, čerstvá zelenina a ovoce, osivo, rostliny a živé květiny, potrava pro zvířata, slad; (32) piva, nealkoholické nápoje, nealkoholické výtažky z ovoce, ovocné šťávy, mošty, přípravky na výrobu nápojů, sirupy, šumivé nápoje, multivitaminové nápoje; (33) alkoholické nápoje s výjimkou pív, medovina, alkoholické výtažky z ovoce; (34) cigarety, doutníky, dýmky, potřeby pro kuřáky, popelníky, tabák, zápalky; (35) reklamní, inzertní, propagační a marketingová činnost, průzkum a vyhodnocování trhu, zprostředkovatelská činnost v oblasti obchodu s výrobky ve třídách 3, 29, 30, 31, 32, 33 a 34, provozování informačního systému, obchodní nebo podnikatelské informace, překlad informací do počítačové databáze, zprostředkovatelská činnost v oblasti výše uvedených služeb, činnost podnikatelských a

organizačních poradců, dodavatelské služby pro třetí osoby, dovozní a vývozní kancelář; (43) pronájem jednacích místností, zásobování.

- (730) **Maloobchodní síť BALA s.r.o.**, Žukovského 888/2, Praha 6 - Ruzyně, 16100, CZ
(740) HSP & Partners advokátní kancelář v.o.s., JUDr. Lenka Příkazská, Čechova 1184/2, Píerov, 75002

- (210) **O-513143**
(220) 25.04.2014
(320) 25.04.2014
(511) 9, 10, 41, 42, 44
(540)



- (510) (9) přístroje a nástroje vědecké, přístroje pro záchranu, přístroje pro vyučování, přístroje pro záznam, převod, reprodukci zvuku nebo obrazu, přístroje pro vědecké laboratorní výzkumy, počítačové programy a software; (10) lékařské přístroje, nástroje a potřeby; (41) výchova, vzdělávání; (42) vědecký výzkum pro lékařské účely, navrhování a vývoj počítačového softwaru; (44) lékařské služby, diagnostická, léčebná a ošetrovatelská péče, lékárenské poradenství.
(730) **Fakultní nemocnice u sv. Anny v Brně**, Pekařská 664/53, Brno - Staré Brno, 65691, CZ

- (210) **O-513430**
(220) 09.05.2014
(320) 09.05.2014
(511) 9, 16, 35, 38, 41
(540)

Zblízka ČT24

- (510) (9) antény, audiovizuální zařízení pro výuku, automaty hudební, hrací skříně uváděné do chodu vhozením mince, nástroje na určování azimutu, barometry, brýle, pouzdra na brýle, brýle sluneční, brýle proti slunci, brýlové řetízky, buzoly, směrové kompas, clony na oči, čističe nosičů zvukových záznamů, čočky kontaktní, čočky optické, čtecí zařízení v televizi, dalekohledy, diapozitivy, promítací přístroje na diapozitivy, diktafony, magnetické disky, kompaktní disky (audio-video), gramofonové desky, gramofonové jehly, disky optické, DVD přehrávače, elektronická pera (vizuální zobrazovací jednotky), elektronické oznamovací tabule, elektronické publikace (s možností stažení), epidiascopy, filmové kamery, exponované filmy, stříhací zařízení na filmy, kreslené filmy, fotoaparáty, hologramy, nosiče záznamů nahrané i nenahrané, audiovizuální programy, filmy, CD disky, DVD disky, obaly na CD disky nebo DVD disky nebo na nosiče záznamů, jezdecké přílby, kalkulačky, kalkulačky kapesní, exponované kinofilmy, klávesnice počítačové, kromoměry, magnetická média, magnetické disky, magnetické nosiče dat, magnetické pásky, magnetofony, magnety, magnety dekorativní, mincové mechanismy pro televizory, monitory, mikrofony, nosiče dat magnetické, nosiče dat optické, nosiče zvukových nahrávek, nosiče zvukových záznamů nahrané i nenahrané, audiovizuální díla na nosičích,

audiovizuální díla v digitální podobě, programové vybavení pro počítače, interaktivní software, software, hardware výpočetní techniky, interaktivní databáze, elektronické databáze, multimediální aplikace, elektronické multimediální nebo elektronické multimediální katalogy, elektronická periodika a knihy v elektronické podobě, ochranné brýle pro sport, ochranné helmy pro sport, obrazovky, optické disky kompaktní CD ROM, plátna promítací, počítače, počítačové hry (programy), počítačové tiskárny, podložky pod myš, potápěčské masky, potápěčské oděvy, potápěčské rukavice, pravítka (měřicí přístroje), pravítko logaritmické, přehrávače kompaktních disků, přílby ochranné, přístroje pro reprodukci zvuku, rádia, signalizační pišťalky, sluchátka, snímače obrazu, skenery (zpracování dat), tampóny do uší pro potápěče, televizní přístroje, trojúhelníky výstražné pro vozidla, videokamery, videokazety, videopásky, vyučovací stroje, zápisník elektronický, závaží; (16) alba, atlasy, pouzdra s barvami (školní pomůcky), blahopřání, blahopřání hudební, bloky (papírnické výrobky), brožury, papírové bryndáčky, časopisy, časopisy - komiksy, čínská tuš, desky (papírnické výrobky), psací desky s klipsem na přidržování papíru, desky na dokumenty (šanonny, pořadače), dopisní papír, držáky na psací potřeby, figurky (sošky) z papírové hmoty, fólie hliníková na balení potravin, fotografie, stojany na fotografie, zemské globusy, grafické reprodukce, grafiky, gummy na mazání, hlína modelovací, houbičky navlhčovací (kancelářské potřeby), hroty psacích per, chrániče prstů (kancelářské potřeby), inkoust v tyčince, inkousty, kalamáře, kalendáře, kalendáře trhací, kancelářské potřeby, kromě nábytku, kancelářské sponky, papírové kapesníky, karty, katalogy, kelímky papírové na mléčné výrobky, krabice na klobouky z lepenky, knihy, záložky do knih, knížky brožované, knižní zarážky, vzory na kopírování, papírové komouty, krabice lepenkové nebo papírové, kružítka, křída na psaní, laminovačky (- na dokumenty) pro použití v kanceláři, malířská plátna, malířské stojany, malířské štětce, štětce, štětce na psaní, mapy, zeměpisné mapy, mašle papírové, materiály na pečetení, pomůcky na mazání, sáčky pro mikrovlnné trouby, misky na vodové barvy, materiály na modelování, nálepky (lepicí pásky) pro kancelářské použití nebo pro domácnost, napínáčky, násadky na pera, noviny, nože na papír, obálky, obaly (papírnické výrobky), obaly na spisy, obtisky, ocelová pera, opěradla na ruce pro malíře, ořezávací stroje na tužky, ořezávátka na tužky, oznámení rodinných událostí (papírnické výrobky), palety pro malíře, papír, dopisní papír, papír kopírovací (pauzovací), pergamenový papír, papír sací, svítilný papír, toaletní papír, papír voskovaný, papír Xuan, papírenské výrobky spadající do této třídy, papírová prostírání, papírové ubrusy, papírové podložky pod sklenice, podložky pod pивní sklenice, papírové ubrusy, pastelky, pouzdra na pasy, pečeti, penály, pera (kancelářské potřeby), pera plnicí, periodika, plakáty, plány, psací podložky, pomůcky učební, kromě přístrojů, pohlednice, poštovní známky, potřeby na psaní, poutače z papíru nebo lepenky, pouzdra na doklady, pouzdra na pera, pouzdra s psacími potřebami, papírové praporky, pravítka, prospekty, příručky, psací podložky, psací soupřavy (sada psacích potřeb), publikace, papírové pytlíky jako obaly, razítka, razítka datovací, pouzdra na razítka, razítkovací podušky, ročenky, papírové ručníky, rýsovací nástroje, samolepky, samolepky pro domácnost a pro kancelářské potřeby, sešity, sešivačky, skicáky, stírátko na tabule, školní potřeby, tabule školní, těžítka, tikety, tiskopisy, tiskové typy, tiskoviny, tužky, tuhy do tužek, držátka na tužky, patentní tužky, uhly na kreslení, zápisníky, zpěvníky; (35) reklamní, inzertní a propagační činnost, marketing, inzerce poštou, licence na výrobky a služby ostatních (komerční správa), nábor zaměstnanců, pomoc při řízení obchodní činnosti, obchodní nebo podnikatelské informace, obchodní nebo podnikatelský průzkum, organizování výstav (komerčních nebo reklamních), personální poradenství, pořádání veletrhů pro obchodní a reklamní účely, průzkum trhu, průzkum veřejného mínění, zajišťování předplatného telekomunikačních služeb pro ostatní, merchandising, organizační zabezpečování televizního vysílání, předvádění zboží, příprava inzertních sloupků, reklama (propagace), reklama on-line v počítačové síti, aktualizování reklamních materiálů, pronájem reklamních materiálů, zasílání reklamních materiálů zákazníkům, rozšiřování reklamních nebo inzertních materiálů, sekretářské služby, služby v oblasti grafické úpravy pro reklamní účely, styky s veřejností, vydávání reklamních nebo náborových propagačních a inzertních textů, televizní reklama, obchodní vedení uměleckých agentur, zajišťování novinového předplatného (pro předplatitele); (38) telekomunikace, služby umožňující komunikaci jedné osoby s druhou, elektronická pošta, služby elektronických nástěnek (telekomunikační služby), informační kanceláře, vysílání kabelové televize, služby dálkových konferencí, počítačová komunikace, posílání zpráv, poskytování internetových diskusních fór, pronájem přístrojů pro přenos zpráv, pronájem přístupového času ke globálním počítačovým sítím, pronájem zařízení pro přenos informací,

přenašení pomocí satelitních družic, přenos zpráv a obrazových informací pomocí počítače, půjčování telekomunikačních zařízení, telekonference (služby dálkových konferencí), teleshoppingové služby (poskytování televizních kanálů pro teleshoppingové služby), televizní vysílání, digitální vysílání, televizní vysílání programů, televizní vysílání zábavných, vzdělávacích, výchovných, soutěžních, diskusních a informačních pořadů, šíření elektronických časopisů, informací, elektronických periodik, knih v elektronické podobě, audio nebo audiovizuálních děl prostřednictvím informační nebo datové nebo elektronické nebo komunikační nebo telekomunikační nebo počítačové sítě, zejména Internetu, pomocí satelitů a jiné, informační služby na Internetu související s televizním vysíláním, služby na Internetu související s televizním vysíláním, provozování internetového serveru, provozování internetového portálu, zajištění prostoru pro webové stránky, poskytování portálu na Internetu, poskytování on-line platformy pro nahrávání, zpracování, přenos a aktualizaci dat, obrázků, fotografií, 3D aplikací, telexové služby, radiové vysílání, výzvy (služby poskytované rádiem, telefonem nebo jinými elektronickými komunikačními prostředky), zaslání zpráv; (41) dabing, nakladatelství a vydavatelství, ediční činnost, publikační činnost, nahrávání nosičů zvukových nebo obrazově zvukových, služby v oblasti digitálního zpracování obrazu, elektronické publikování (DTP), služby v oblasti estrád, tvorba a šíření audiovizuálních děl, zpravodajství, publicistika, televizní zpravodajství, TV produkce, tvorba programů, tvorba a výroba televizních a audiovizuálních programů, obrazové zpravodajství, filmová produkce, jiná než reklamní, filmová studia, filmová tvorba, filmové projekce, pronájem filmových promítaček a jejich příslušenství, půjčování filmů, fotografování, informace o možnostech zábavy, informace o výchově a vzdělávání, poskytování služeb v oblasti karaoke (hudební doprovod písní dle výběru zpěváka), výchovně zábavné klubové služby, kluby zdraví (služby), knihovny (půjčování knih), vydávání knih, koncertní síně, sály, organizování a vedení konference, organizování a vedení kongresu, korespondenční kurzy, provozování muzea, služby nahrávacího studia, nahrávání videopásek, organizování kulturních nebo vzdělávacích výstav, organizace společenských a kulturních akcí, organizace, provozování a provádění her a soutěží i veřejných, provozování kina, organizování plesů, organizování vzdělávacích nebo zábavných soutěží, výstavní činnost v oblasti kultury nebo zábavy nebo výchovy nebo vzdělávání, zábavné parky, plánování a organizování večírků, pořádání soutěží krásy, poskytování online elektronických publikací (bez možnosti stažení), pronájem audio nahrávek, pronájem dekorací, pronájem kinematografických filmů, pronájem osvětlovacích zařízení pro divadla nebo televizní studia, pronájem rozhlasových a televizních přijímačů, provozování her on-line (z počítačové sítě), předprodej vstupenek, výroba divadelních nebo jiných představení, půjčování filmů, půjčování přenosných videokamer, půjčování videokamer, půjčování videopásek, psaní scénářů, pronájem rozhlasových a televizních přijímačů, organizování a vedení seminářů, služby v oblasti grafické úpravy, jiné než pro reklamní účely, studia nahrávací (služby), reportéřské služby, školení, vyučování, výroba rozhlasových a televizních programů, televizní zábava, zveřejňování textů, kromě reklamních, tlumočení posunkové řeči, opatřování titulky, výuka, vzdělávací informace, nahrávání videopásek, střih videopásek, vydávání elektronických knih a časopisů on-line, vydávání textů, s výjimkou reklamních nebo náborových, výroba videofilmů, pronájem zvukového nahrávacího zařízení, živé představení, organizování živých vystoupení.

(730) ČESKÁ TELEVIZE, Kavčí Hory 1, Praha 4, 14070, CZ

(210) O-513469

(220) 12.05.2014

(320) 12.05.2014

(511) 6, 9, 11, 17, 35, 37, 39, 42

(540)



(510) (6) kovové stavební materiály, jako je stavební a armovací železo, překlady, traverzy, litinové odpadní trubky, odbočky a tvarovky, kovové plynovodní, topenářské a vodovodní trubky, trubková šroubení a trubkové fitinky, plotové pletivo a drátěné stavební a omítkové pletivo; (9) elektroinstalační materiál, jako jsou izolované dráty, kabely a vodiče, jističe, pojistky, vypínače, spínače, rozváděcí plastové i oceloplechové, rozvodné krabice, elektroinstalační a vkládací lišty, světelné zdroje v rámci této třídy; (11) světelná technika (včetně veřejného osvětlení), sanitární keramika, zejména umyvadla, vany, klosetní mísy, bidety; (17) plastové plynovodní, topenářské a vodovodní trubky a nekovové trubkové fitinky, drenážní trubky z plastických hmot, elektroinstalační ohebné plastové průchody; (35) profesionální obchodní poradenství; (37) elektroinstalační a elektromontážní práce, půjčovna stavebního nářadí, ručního nářadí a nástrojů, zejména pro stavební účely; (39) dovoz, doprava; (42) odborné poradenství v oblasti osvětlení, navrhování a projektování osvětlení s elektrického zařízení (návrh a výběr rozvaděčů).

(590) Barevná

(730) VaP Bransouze, spol. s r.o., Heroltická 15/5449, Jihlava, 58601, CZ

(740) Havel, Kuchař, Ryšavá a partneři, advokátní kancelář, s.r.o., Mgr. Petr Kuchař, advokát, Na Pankráci 30a/404, Praha 4, 14000

(210) O-513559

(220) 15.05.2014

(320) 15.05.2014

(511) 9, 16, 35, 41, 42

(540)

Chlebařka

(510) (9) elektronické reklamní, inzertní, propagační, uživatelské a instruktážní materiály i tiskoviny zařazené v této třídě, tiskoviny všeho druhu a ostatní polygrafické výrobky v elektronické podobě a na nosičích v rámci této třídy; (16) výrobky z papíru spadající do této třídy, knihy, sborníky, tiskoviny a veškeré polygrafické výrobky, billboardy (z papíru), veškeré propagační, reklamní, inzertní a informační a instruktážní materiály spadající do této třídy, obaly a výrobky z plastů spadající do této třídy, upomínkové předměty nezař. do jiných tříd; (35) marketing, propagační, reklamní a inzertní služby prostřednictvím jakéhokoliv média - prostřednictvím telefonní, datové nebo informační sítě a jejich distribuce, venkovní reklama, televizní a rozhlasová reklama, merchandising, činnost organizačně-ekonomických poradců, administrativní služby, automatizované zpracování dat a informací, shromažďování, poskytování, třídění, překlad nebo jiné zpracování obchodních nebo podnikatelských informací a obchodní průzkum, spadající do této třídy, komunikační média (prezentace výrobků v komunikačních médiích pro účely maloobchodu), služby v oblasti organizování komerčních anket, soutěží k prezentace zboží, koncipování prezentací a jiných informačních nabídek k reklamním i prodejním účelům, reklamní prezentace na výstavách a veletrzích, licence na výrobky a služby ostatních (komerční správa), služby v oblasti vydávání reklamních, inzertních, propagačních a uživatelských tiskovin a zajištění jejich distribuce, dodavatelské služby pro třetí osoby v oblasti výrobků a služeb zařazených ve třídách 9, 16, 35, 41, 42, internetový obchod s výrobky zařazenými ve třídách 9, 16; (41) výchova a vzdělávání, vydavatelská a nakladatelská činnost, elektronická ediční činnost a publikování (DTP), organizování a vedení konferencí, kongresů, symposií a seminářů, školicí činnost; (42) služby v oblasti kódování a dekódování zabezpečovacích systémů (tvorba software), počítačové programování, služby v oblasti vývoje a výzkumu nových technologií, nových výrobků v oblasti potravin a zdravé výživy, tvorba, správa, šíření a aktualizace webových stránek pro třetí osoby, pronájem webových serverů, umístění webových stránek.

(730) IREKS ENZYMA s.r.o., Kširova 668/257, Brno jih, Horní Heršpice, 61900, CZ

(740) MIRA Patentová a známková kancelář, Blanka Fišerová, V Kapslovně 11,
Praha 3 - Žižkov, 13000

(210) **O-513565**

(220) 15.05.2014

(320) 15.05.2014

(511) 43

(540)

RESTAURACE U BUČKA

(510) (43) služby zajišťující stravování a nápoje.

(730) **BetterNet a.s.**, Holečkova 789/49, Praha 5, 15000, CZ

(210) **O-513595**

(220) 16.05.2014

(320) 16.05.2014

(511) 35, 38, 39

(540)



(510) (35) propagační činnost, reklama, inzertní a marketingová činnost, on-line inzertní činnost, vydávání a rozšiřování reklamních materiálů a textů na všech dostupných nosičích, zvláště vydávání brožur, katalogů, umístování reklamních nálepek na zboží, venkovní reklama na billboardech, včetně reklamy ve sdělovacích prostředcích (inzeráty i prohlášení), distribuce reklamních a dárkových předmětů k reklamním účelům, zasilání a rozšiřování reklamních materiálů zákazníkům (letáky, prospekty, tisky, vzorky), aktualizování reklamních materiálů, rozšiřování inzertních materiálů, psaní, vydávání, zveřejňování, oznámení, vyhlášení, publikování reklamních textů, vydávání reklamních nebo náborových, propagačních a inzertních textů; (38) komunikace - předávání vzkazů či věcí jedné strany druhé straně, přenášení písemných sdělení; (39) provozování poštovních balíkových služeb, doprava, balení a skladování zboží (dodání balíkových zásilek, zasilání, zpracování, skladování balíkových zásilek, doprava zboží z jednoho místa na druhé (doprava železniční, silniční, vodní, vzdušná nebo potrubím), kurýrní služby, logistika v dopravě, pronájem skladů, pronájem skladovacích kontejnerů, sledování informací ohledně cesty nebo dopravy zboží, přenášení (přeprava) fyzických věcí.

(590) Barevná

(730) **První novinová společnost a.s.**, Papeřická 2773/1, Praha 9 - Horní Počernice, 19300, CZ

(740) Mgr. Marek Doleček, Ostrovní 126/30, Praha 1 - Nové Město, 11000

(210) **O-513613**

(220) 19.05.2014

(320) 19.05.2014

(511) 35, 42

(540)



(510) (35) prezentace výrobků v komunikačních médiích pro účely maloobchodu, reklamní materiály (rozšiřování -) zákazníkům (letáky, prospekty, tisky, vzorky), reklamní texty (vydávání, zveřejňování, oznámení, vyhlášení, publikování -), rozšiřování vzorků (zboží), zboží (předvádění -); (42) design (umělecký -), navrhování (průmyslový design -).

(590) Barevná

(730) **Blahotová Pavlína**, Lešetínská 24, Praha 4, 14300, CZ

(210) **O-513626**

(220) 19.05.2014

(320) 19.05.2014

(511) 11, 29, 30, 35, 43

(540)

STEJKY BEJKY

(510) (11) přístroje pro vaření, grily, grily na opékání, grily pro použití na pečení; (29) maso, ryby, drůbež a zvěřina; (30) koření, omáčky; (35) obchodní činnost (nákup a prodej masa, koření, grilovacího náčiní, grilů, piva a vína); (43) služby zajišťující stravování a nápoje, restaurace.

(730) **Kadleček Michal Ing.**, Na Chodovci 2544/34, Praha 4, 14100, CZ

(210) **O-513628**

(220) 19.05.2014

(320) 19.05.2014

(511) 5

(540)

STAREXON

(510) (5) farmaceutické výrobky.

(730) **Zentiva Group, a.s.**, U Kabelovny 130, Praha 10 - Dolní Měcholupy, 10237, CZ

(740) Rott, Růžička & Guttman Patentové, známkové a advokátní kanceláře, JUDr. Vladimír Rott, Vinohradská 37, Praha 2, 12000

(210) **O-513633**

(220) 19.05.2014

(320) 19.05.2014

(511) 5, 32, 40

(540)

GesFIT

(510) (5) výrobky farmaceutické, výrobky dietetické k lékařským účelům, potraviny pro lékařské účely pro děti a dospělé, dietetické potravinářské výrobky a nápoje pro léčebné účely, určené k ochraně kloubů, vazivového aparátu, kůže, vlasů, případně jiných částí pohybového aparátu a lidského organismu, dietetické potraviny s kloubní bílkovinou pro lékařské použití, nápoje dietetického charakteru pro léčebné účely, přípravky pro humánní a veterinární aplikaci pro léčebné účely, bylinné výrobky pro léčebné účely, léčivé nápoje, želatinové výrobky pro lékařské účely, výrobky veterinární, výživové doplňky pro zvířata, dietetické přípravky pro ochranu kloubů, kůže, pohybového aparátu a jiných částí zvířat, želatinové potravinářské doplňky ve formě prášku; (32) nealkoholické nápoje a jiné přípravky k přípravě nealkoholických nápojů; (40) výroba farmaceutických a dietetických výrobků (zakázková).

(730) **Jansa Luděk Bc.**, Popradská 1291, Ústí nad Orlicí, 56206, CZ

(740) Ing. Milan Škoda, Nahofánská 308, Nové Město nad metují, 54901

(210) **O-513634**

(220) 19.05.2014

(320) 19.05.2014

(511) 9, 37, 42

(540)

EVSELECT

(510) (9) elektrické vodiče a kabely, elektronické obvodové prvky, polovodičové prvky jako diody, transistory a tyristory, procesory, integrované obvody, měřidla, regulační prvky, měřicí okruhy, elektrotechnické součástky, konstrukční prvky pro elektroniku, dálkové ovládání průmyslových procesů, měřicí přístroje, měřicí zařízení, přístroje na automatickou regulaci a řízení, počítačový software, relé elektrická, spínače časové, svorkovnice, vysílače elektrických signálů, nabíjecí agregáty pro elektrické baterie, nabíjecí agregáty pro elektromobily, nabíjecí stanice, nabíjecí kabely pro elektromobily a baterie s příslušenstvím, kabely startovací pro motory, akumulátorové skříně, elektrické zařízení pro dálkové ovládání průmyslových procesů, elektrodynamické zařízení pro dálkové řízení signalizace, karty s pamětí a/nebo mikroprocesorem, operační systémy (nahrané programy), periferní zařízení počítačů, počítačové programy, přepínače a řadiče článků pro elektrotechniku, elektrické regulátory, automatické rozvaděče, automatické distribuční stroje, elektrické rozvodné panely a pulty, rozvodné elektrické skříně, spínací skříně, elektrické řídicí a kontrolní panely, elektrické vedení, elektroinstalační potrubí, zařízení ke zpracování dat, přístroje a materiál pro železniční signálová zařízení, elektrická stavěcí zařízení a příslušenství k nim, zařízení dopravní signalizace a telematiky; (37) seřizování a uvádění do provozu měřicí a regulační techniky, opravy a údržba měřicí a regulační techniky, montáže a opravy měřicí a regulační techniky; (42) expertizy v oblasti inženýrských služeb, inženýrské práce, měření chemických a fyzikálních průmyslových veličin, projektová technická činnost, technické kreslení v oblasti inženýrských služeb, počítačové programování, tvorba software, údržba a aktualizace počítačových programů, obnova počítačových dat, počítačové systémové analýzy, expertizy v oblasti hardware a software, poradenské služby v oblasti hardware a software, pronájem počítačového hardware a software, pronájem času na přístup do počítačových databází, pronájem vybavení času pro počítačová data, pronájem počítačového zařízení, konzultační a expertizní činnost pro měření a regulaci.

(730) **VFT, s.r.o.**, Bosonožské náměstí 1/2, Brno, 64200, CZ

(740) INPARTNERS GROUP, Ing. Dušan Kendereški, Lidická 51, Brno, 60200

(210) **O-513635**

(220) 19.05.2014

(320) 19.05.2014

(511) 35, 38, 41

(540)

VINAŘI

(510) (35) reklamní, inzertní a propagační činnost prostřednictvím jakéhokoliv média, prostřednictvím telefonní sítě nebo datové sítě nebo informační sítě nebo elektronické sítě nebo komunikační sítě nebo počítačové sítě, marketing, merchandising, inzerce poštou, licence na výrobky a služby ostatních (komerční správa), pomoc při řízení obchodní činnosti, obchodní nebo podnikatelské informace, obchodní nebo podnikatelský průzkum, organizování výstav (komerčních nebo reklamních), pořádání veletrhů pro obchodní a reklamní účely, průzkum trhu, průzkum veřejného mínění, zajišťování předplatného telekomunikačních služeb pro ostatní, merchandising, organizační zabezpečování televizního vysílání v rámci této třídy, předvádění zboží, příprava inzertních sloupků, reklama (propagace), reklama on-line v počítačové síti, aktualizování reklamních materiálů, pronájem reklamních materiálů, zaslání reklamních materiálů zákazníkům, rozšiřování reklamních nebo inzertních materiálů, sekretářské služby, služby v oblasti grafické úpravy pro reklamní účely, styky s veřejností, vydávání reklamních nebo náborových propagačních a inzertních textů, televizní reklama, obchodní vedení uměleckých agentur, zajišťování novinového předplatného (pro předplatitele); (38) telekomunikace, služby umožňující komunikaci jedné osoby s druhou,

elektronická pošta, služby elektronických nástěnek (telekomunikační služby), informační kanceláře, vysílání kabelové televize, služby dálkových konferencí, počítačová komunikace, posílání zpráv, poskytování internetových diskusních fór, pronájem přístrojů pro přenos zpráv, pronájem přístupového času ke globálnímu počítačovým sítím, pronájem zařízení pro přenos informací, přenášení pomocí satelitních družic, přenos zpráv a obrazových informací pomocí počítače, půjčování telekomunikačních zařízení, telekonference (služby dálkových konferencí), teleshoppingové služby (poskytování televizních kanálů pro teleshoppingové služby), televizní vysílání, digitální vysílání, televizní vysílání programů, televizní vysílání zábavných, vzdělávacích, výchovných, soutěžních, diskusních a informačních pořadů, šíření elektronických časopisů, informací, elektronických periodik, knih v elektronické podobě, audio nebo audiovizuálních děl prostřednictvím informační nebo datové nebo elektronické nebo komunikační nebo telekomunikační nebo počítačové sítě, zejména Internetu, pomocí satelitů, informační služby na Internetu související s televizním vysíláním, služby na Internetu související s televizním vysíláním, provozování internetového serveru, provozování internetového portálu, zajištění prostoru pro webové stránky, poskytování portálu na Internetu, poskytování on-line platformy pro nahrávání, zpracování, přenos a aktualizaci dat, obrázků, fotografií, 3d aplikací, radiové vysílání; (41) nakladatelství a vydavatelství, editiční činnost, publikační činnost, nahrávání nosičů zvukových nebo obrazových zvukových, služby v oblasti digitálního zpracování obrazu, elektronické publikování (dtp), služby v oblasti estrád, tv produkce, tvorba a výroba televizních a audiovizuálních programů, obrazové zpravodajství, filmová produkce, jiná než reklamní, filmová studia, filmová tvorba, filmové projekce, půjčování filmů, fotografování, informace o možnostech zábavy, informace o výchově a vzdělávání, výchovně zábavné klubové služby, vydávání knih, služby nahrávacího studia, nahrávání videopásek, organizace společenských a kulturních akcí, organizace, provozování a provádění her a soutěží i veřejných, organizování vzdělávacích nebo zábavných soutěží, výstavní činnost v oblasti kultury nebo zábavy nebo výchovy nebo vzdělávání, plánování a organizování večírků, poskytování online elektronických publikací (bez možnosti stažení), pronájem audio nahrávek, pronájem dekorací, pronájem kinematografických filmů, provozování her on-line (z počítačové sítě), výroba divadelních nebo jiných představení, půjčování filmů, půjčování videopásek, psaní scénářů, organizování a vedení seminářů, reportérské služby, televizní zábava, opatřování titulků, výuka, vzdělávací informace, vydávání elektronických knih a časopisů on-line, zveřejňování a vydávání textů, s výjimkou reklamních nebo náborových, výroba videofilmů, pronájem zvukového nahrávacího zařízení, živé představení, organizování živých vystoupení.

(730) **FTV Prima, spol. s r.o.**, Na Žertvách 132/24, Praha 8 - Libeň, 18000, CZ

(210) **O-513636**

(220) 19.05.2014

(320) 19.05.2014

(511) 25

(540)



(510) (25) běžecké boty.

(730) **Icon Health & Fitness, Inc.**, 1500 South 1000 West, Logan, UT 84321, UT, US

(740) Kania, Sedlák, Smola, Ing. Jiří Malůšek, Mendlovo nám. 1a, Brno, 60300

(210) **O-513637**

(220) 19.05.2014

(320) 19.05.2014

(511) 29, 30, 32, 33, 34, 35

(540)



(510) (29) ovoce a zelenina konzervované, sušené a zavařené, masové konzervy, želé, džemy; (30) káva, čaj, čokoláda, cukr, rýže, mouka, cukrovinky, chléb, pečivo, zmrzlina, sušenky, přípravky z obilnin, sůl, koření; (32) nealkoholické nápoje a sirupy, pivo; (33) alkoholické nápoje; (34) potřeby pro kuřáky, tabák, cigarety, doutníky, zápalky; (35) zprostředkování obchodu s výše uvedenými výrobky tříd 29, 30, 32, 33 a 34.

(590) Barevná

(730) QANTO CZ s.r.o., Bubenská 943/8a, Praha 7 - Holešovice, 17000, CZ

(740) PROPATENT, Ing. Vlasta Sedláčková, Ke Kateřinkám 1393, Praha 4, 14900

(210) O-513641

(220) 19.05.2014

(320) 19.05.2014

(511) 2

(540)

Lazurít FORTE

(510) (2) barvy a laky.

(730) BUILDING PLAST, spol. s r.o., Nádražní 786, Chlumec nad Cidlinou IV, 50351, CZ

(740) PROPATENT, JUDr. Matěj Sedláček, Ke Kateřinkám 1393, Praha 4, 14900

(210) O-513638

(220) 19.05.2014

(320) 19.05.2014

(511) 2

(540)

LAZURIT

(510) (2) barvy a laky.

(730) BUILDING PLAST, spol. s r.o., Nádražní 786, Chlumec nad Cidlinou IV, 50351, CZ

(740) PROPATENT, JUDr. Matěj Sedláček, Ke Kateřinkám 1393, Praha 4, 14900

(210) O-513639

(220) 19.05.2014

(320) 19.05.2014

(511) 2

(540)

TANGO

(510) (2) barvy a laky.

(730) BUILDING PLAST, spol. s r.o., Nádražní 786, Chlumec nad Cidlinou IV, 50351, CZ

(740) Propatent, JUDr. Matěj Sedláček, Ke Kateřinkám 1393, Praha 4, 14900

(210) O-513640

(220) 19.05.2014

(320) 19.05.2014

(511) 2

(540)

Lazurít PLUS

(510) (2) barvy a laky.

(730) BUILDING PLAST, spol. s r.o., Nádražní 786, Chlumec nad Cidlinou IV, 50351, CZ

(740) PROPATENT, JUDr. Matěj Sedláček, Ke Kateřinkám 1393, Praha 4, 14900

(210) O-513642

(220) 19.05.2014

(320) 19.05.2014

(511) 16, 35, 41

(540)



(510) (16) publikace a tiskoviny, zejména se sportovní a taneční tematikou, vstupenky, pozvánky a průkazy, průkazy tanečních týmů, tištěné programy a programové brožury, letáky, razítka, pohlednice, diplomy, děkovné a pamětní listy, katalogy, nabídkové listy, ceníky, firemní a hlavičkové papíry, fotografie, učební a vyučovací pomůcky, kromě přístrojů, plastické obaly (sáčky, tašky), obaly na potřeby pro tanec - v rámci této třídy, reklamní předměty z papíru; (35) reklamní a propagační činnost - propagace výuky tance, společenské výchovy a společenské zábavy, propagace národních a mezinárodních tanečních soutěží, propagace tanečního sportu (rekreačního i výkonnostního), rozesílání propagačního materiálu (letáků, prospektů, tiskovin, vzorků), rozmnožování dokladů (písemností, propagačního materiálu), reklama pomocí fotografií a videozáznamů propagující zejména taneční sport, pomoc při řízení podnikatelských subjektů souvisejících se sportovní a taneční činností, obchodování (obchodní činnost) s výrobky ve třídě 16 a službami ve třídě 41; (41) taneční škola, výuka tance, organizování uměleckých a sportovních vystoupení a soutěží, zejména tanečních, vytváření choreografie, taneční produkce, taneční vystoupení, přednášková činnost v oblasti tanečního umění, výchovná a zábavní činnost, organizování a pořádání kulturních akcí, pořádání odborných kurzů, školení a jiných vzdělávacích akcí, činnost umělecké agentury, zřizování a provoz zařízení pro tyto účely, nahrávání video a audiopásek, publikační činnost, reprodukce hudby, vzdělávání v oblasti tance a pohybového divadla včetně seminářů a videoprezentací, informace o možnostech zábavy, prodej míst (vstupenek), zveřejňování textů kromě reklamních, zábava, pobavení, vydávání kulturních akcí na strojově čitelných nosičích, zejména magnetických a optických, vydávání audiovizuálních děl, knih, katalogů, časopisů.

(730) Dolanský Tomáš, Vodárenská 459, Velká Dobrá, 27361, CZ

(210) **O-513643**
(220) 20.05.2014
(320) 20.05.2014
(511) 12, 24, 25
(540)

Papili

(510) (12) dětské kočárky, dětské sedačky, dětské autosedačky, pláštěnky, příkrývka a moskytiéry na kočárky, tašky a další zavazadla jako vybavení dětských kočárků; (24) tkaniny a textilní výrobky, které nejsou uvedeny v jiných třídách, deky a příkrývky, ložní prádlo, ložní pokrývky a příkrývky, lůžkoviny, prostěradla, povlaky na matrace, záclony, ručníky, osušky, závěsy, sprchové závěsy, ubrusy, spací pytle, ložní vybavení pro kočárky, postýlky a kolíčky, textil pro dětské pleny; (25) obuv, dětská obuv, oděvy, dětské a kojenecké prádlo a oblečení, dětské pleny z textilu.

(590) Barevná
(730) **ECODAYS s.r.o.**, Zámecká 508, Zlín - Štípa, 76314, CZ
(740) Ing. Zdeněk Kučera, Dlouhá 207 (P.O.BOX 92), Slušovice, 76315

(210) **O-513646**
(220) 20.05.2014
(320) 20.05.2014
(511) 20, 35, 41
(540)



(510) (20) reklamní předměty v rámci této třídy; (35) obchodní reklama (pro třetí osoby -), pronájem reklamních ploch, reklama, reklama on-line v počítačové síti, studie (marketingové -), subdavatelské služby (obchodní pomoc), televizní reklama, rozhlasová reklama, veletrhy (pořádání -) pro obchodní a reklamní účely, venkovní reklama, vyhledávání sponzorů; (41) provozování sportovních zařízení, půjčování sportovního nářadí s výjimkou dopravních prostředků, služby klubové (výchovně zábavné -), služby osobního trenéra, organizování sportovních soutěží, vydávání elektronických knih a časopisů on-line, vzdělávání.

(730) **Česká fotbalgolfová asociace**, Náměstí Lužické 211/15, Rumburk, 40801, CZ

(210) **O-513647**
(220) 20.05.2014
(320) 20.05.2014
(511) 45
(540)

DEBRA ČR

(510) (45) odborné sociální poradenství a sociální služby lidem s nemocí epidermolysis bullosa congenita - tzv. nemoc motýlích křídel.

(730) **DEBRA ČR**, Černopolní 212/9, Brno, 61300, CZ

(210) **O-513648**
(220) 20.05.2014

(320) 20.05.2014
(511) 5, 31, 35, 43, 44
(540)

Vyvet

(510) (5) farmaceutické výrobky a výrobky veterinární medicíny a přípravky pro péči o zdraví zvířat včetně hygienických přípravků, dezinfekční přípravky (pro hygienické účely), prostředky k hubení škodlivých zvířat, dietetické výrobky pro lékařské účely; (31) potrava a krmivo pro zvířata včetně pamlsků a doplňkové potraviny i steliva pro zvířata; (35) velkoobchod a maloobchod s potravou a potřebami pro zvířata včetně propagační činnosti, řízení obchodní činnosti, obchodní administrativy a podpory a on-line obchodních služeb; (43) stravování pro zvířata, ubytování a hotel pro zvířata; (44) veterinární služby a služby veterinární farmacie, péče o hygienu a krásu zvířat, fyzioterapie a masáže zvířat, hydroterapie, aquaterapie, úprava zvířat, poradenství v oblasti veterinárních služeb, veterinární pohotovostní služba, lékařské veterinární analýzy, služby veterinární kliniky a nemocnice, především veterinární anestezie, chirurgie, ortopedie, neurologie, gastroenterologie, urologie, endokrinologie, oftalmologie, dermatologie, gynekologie, onkologie a zubní lékařství.

(730) **Hylák Ivo MVDr.**, Dědická 27a, Vyškov, 68201, CZ

(210) **O-513649**
(220) 20.05.2014
(320) 20.05.2014
(511) 9, 35, 36
(540)



(510) (9) počítačové programy s možností stažení; (35) propagační, reklamní a inzertní služby prostřednictvím jakéhokoliv média; (36) bankovní obchody a bankovní a finanční služby s těmito službami související.

(590) Barevná
(730) **Česká spořitelna, a.s.**, Olbrachtova 1929/62, Praha 4 - Krč, 14000, CZ

(210) **O-513650**
(220) 20.05.2014
(320) 20.05.2014
(511) 35, 41, 42
(540)

A Books.eu

(510) (35) propagační činnost, reklama, pomoc při řízení obchodní činnosti, obchodní administrativa, kancelářské práce; (41) výchova, vzdělávání, zábava, sportovní a kulturní aktivity; (42) vědecké a technologické služby a související výzkum a projektování, analytické a výzkumné služby v průmyslu, navrhování a vývoj počítačového hardwaru a softwaru.

(730) **Zuziak Petr Ing.**, Zahradní 213, Malé Žernoseky, 41002, CZ

(210) **O-513651**
(220) 20.05.2014
(320) 20.05.2014
(511) 35, 41, 44
(540)



(510) (35) administrativní zpracování nákupních objednávek, umělecké agentury (obchodní vedení), aktualizace a údržba obchodních dat v počítačových databázích, dodavatelské služby pro třetí osoby, obchodní nebo podnikatelské informace, informace o obchodních kontaktech, inzerce poštou, kanceláře dovozní a vývozní, komerční informační kanceláře, prezentace výrobků v komunikačních médiích pro účely maloobchodu, maloobchodní nebo velkoobchodní služby pro farmaceutické, veterinární a sanitární přípravky a zdravotní materiál, marketing, obchodní nebo podnikatelský průzkum, obchodní reklama pro třetí osoby, organizování komerčních nebo reklamních výstav, personální poradenství, pořádání veletrhů pro obchodní a reklamní účely, poskytování obchodních informací prostřednictvím webových stránek, prodej po telefonu, telemarketing, průzkum trhu, překládání informací do počítačových databází, psychologické testování pro výběr zaměstnanců, reklama on-line v počítačové síti, reklamní agentury (služby), aktualizování reklamních materiálů a rozšiřování reklamních materiálů zákazníkům, rozšiřování inzertních materiálů, psaní reklamních textů, rozšiřování vzorků zboží, styky s veřejností, subdodavatelské služby, předvádění zboží; (41) umělecké a módní agentury, praktické cvičení, dálkové studium, doučování, elektronické publikování, gymnastický výcvik, informace o možnostech rekreace, informace o možnostech rozptýlení, informace o možnostech zábavy, informace o výchově a vzdělávání, kluby zdraví (služby), zdravotní a kondiční cvičení, půjčovny knih, služby pojízdných knihoven, vydávání knih, knižní servis, korespondenční kurzy, koučink, kurzy fitness, náboženská výchova, organizování a vedení seminářů, organizování kulturních nebo vzdělávacích výstav, organizování vzdělávacích nebo zábavných soutěží, pomoc při výběru povolání, poradenství pro volbu povolání, pořádání a řízení pracovních setkání, poskytování on-line elektronických publikací, praktický výcvik, prázdninové tábory (služby, zábava), profesní rekvalifikace, provozování sportovních zařízení, pořádání a řízení školení, tělesná výchova, psaní textů jiných než reklamních, zveřejňování textů kromě reklamních, vydávání elektronických knih a časopisů on-line, vydávání textů s výjimkou reklamních nebo náborových, vyučování, vzdělávací informace, vzdělávání, zábavní služby, zábava, pobavení; (44) aromaterapeutické služby, lázeňské služby, masáže, terapeutické služby, služby v oblasti alternativní medicíny.

(730) **Policar Robert**, Heřmanova 1120/7, Praha 7, 17000, CZ

(210) **O-513652**
(220) 20.05.2014
(320) 01.02.2014
(511) 29

(540)



(510) (29) mléko, sýry, mléčné výrobky.
(730) **Bongrain S.A., a French Société Anonyme**, 42 rue Rieusesec, 78220 Viroflay, FR
(740) Ing. František Kania, Mendlovo nám. 1a, Brno, 60300

(210) **O-513653**
(220) 20.05.2014
(320) 20.05.2014
(511) 42
(540)

Air-lab

(510) (42) měření fyzikálních veličin týkajících se zejména tlaku, průtoku, elektrických parametrů, akustiky a těsnosti.
(730) **Air-lab s.r.o.**, V Aleji 1482/20, Jablonec nad Nisou, 46601, CZ

(210) **O-513655**
(220) 20.05.2014
(320) 20.05.2014
(511) 9, 16, 35, 41
(540)



(510) (9) časopisy a jiné tiskoviny v elektronické podobě, nosiče záznamů nahrané, nenahrané, software, přístroje pro záznam, převod, přenos nebo reprodukci zvuku nebo obrazu, elektronické databáze, audiovizuální díla na nosičích, hudební díla na nosičích, elektronické multimediální aplikace; (16) tiskoviny, tiskárenské výrobky, tiskopisy, periodika, knihy, publikace neperiodické, periodické, fotografie, kalendáře, plakáty, letáky, nosiče informací v papírové formě, informace v papírové formě, databázové produkty v papírové formě, databáze v papírové formě, informační produkty obecně v papírové formě, drobné reklamní předměty z papíru, tašky papírové nebo umělohmotné; (35) propagační činnost, reklamní činnost, inzertní činnost, reklama na Internetu, prezentace uživatelů na stránkách www v počítačové síti Internet; (41) nakladatelská a vydavatelská činnost, publikační činnost, organizace soutěží a her, organizace spotřebitelských soutěží, vyhlášení soutěží a vyhlášení jejich výsledků, čtenářská anketa, výchovná, vzdělávací a zábavní činnost, soutěže, výstavní činnost.

(730) **Jaga Media, s.r.o.**, Pražská 1279/18, Praha 10 - Hostivař, 10200, CZ

(210) **O-513986**
(220) 02.06.2014
(320) 02.06.2014
(511) 35, 41, 42

(540)



(510) (35) reklamní agentura, propagační činnost, pomoc při řízení obchodní činnosti, obchodní administrativa, kancelářské práce, propagační publikace - rozšiřování, obchodní informace, inzercie reklamní, reklamní texty - rozšiřování, reklama on-line, aktualizace reklamních materiálů, výstavy - organizování výstav na pomoc obchodu a výstav reklamních, překlad informací do počítačových databází, systematizace informací do počítačových databází, obchodní informace prostřednictvím Internetu, kompilace dat, analyzování a zpracování dat a informačních materiálů, přeskupování různých výrobků (kromě jejich přepravy) pro třetí osoby za účelem umožnit spotřebiteli, aby si tyto výrobky mohl pohodlně prohlížet a nakupovat, maloobchod, velkoobchod, internetový obchod, obchod provozovaný mimo řádné provozovny, zprostředkování obchodu, a to vše s výrobky ve třídách 1 až 34; (41) služby týkající se výchovy osob, služby, jejichž hlavním cílem jsou vzdělávání, zábavy, rozptýlení nebo rekreace osob, prezentace vizuálního umění nebo literatury veřejnosti pro kulturní a vzdělávací účely, organizování výstav, konferencí, přednášek, festivalů a setkání všeho druhu v rozsahu třídy 41, provozování muzeí a galerií; (42) služby techniků, kteří provádějí vyhodnocení, odhady, výzkum a posudky v oblasti vědy a techniky.

(730) **Spolek technické muzeum Liberec - z.s.**, Vrchlického 238/24, Liberec XIII-Nové Pavlovice, 46014, CZ

(740) RETROPATENT s.r.o., Mgr Kamil Kolátor, Dolní nám. 679/5, Jablonec nad Nisou, 46601

(210) **O-514035**

(220) 03.06.2014

(320) 03.06.2014

(511) 9, 35, 41

(540)

eventaro

(510) (9) počítačový software ke stažení, jmenovitě mobilní aplikace, sloužící k vyhledávání, vytváření, organizaci a ke správě událostí pro soukromé i komerční účely a umožňující registraci účastníků na události, kupování a tisk vstupenek; (35) prezentace komerčních i soukromých událostí na web stránkách, za účelem poskytování obchodních informací, propagace, reklamy a marketingu, umožňujících rovněž vyhledávání, vytváření, organizaci a správu dat a registraci účastníků, kupování a tisk vstupenek na události a komunikaci mezi účastníky událostí na těchto webových stránkách; (41) poskytování informací v oblasti zábavy, rekreace, rozptýlení.

(730) **ARDIX spol. s r.o.**, Hrazanská 366, Luhačovice, 76326, CZ

(740) Ing. Petr Soukup, Vídeňská 8, Olomouc, 77200

(210) **O-514096**

(220) 04.06.2014

(320) 04.06.2014

(511) 35, 36, 42, 43

(540)

OREA HOTELS

(510) (35) správa hotelů, obchodní nebo podnikatelský průzkum, obchodní management a podnikové poradenství, pomoc při řízení obchodního nebo průmyslového podniku, pomoc při řízení obchodní činnosti, personální poradenství, služby organizačních poradců, franchising, merchandising, činnost účetních poradců, vedení účetnictví, pronájem reklamních ploch, rozšiřování reklamních nebo inzertních materiálů (letáků, prospektů, tisku, vzorků) zákazníkům, dodavatelské služby pro třetí osoby (nákup výrobků a služeb pro jiné podniky); (36) realitní činnost - pronájem nemovitostí, kanceláří, bytů, vybírání nájemného, správa majetku, zprostředkování

finančních nebo peněžních služeb, finanční poradenství, finanční analýzy, směnárská činnost, správa daní (finanční služby); (42) konzultace v oblasti počítačového softwaru, poradenství v oblasti navrhování a vývoje počítačového hardwaru a softwaru; (43) ubytovací služby - hotely, kempy, ubytovací zařízení, pronájem ubytovacích zařízení, stravovací služby, pronajímání jednacích místností, provozování zařízení pro regeneraci a rekondici v rámci třídy.

(730) **CIMEX INVEST s.r.o.**, Na Pankráci 1062/58, Praha 4 - Nusle, 14000, CZ

(210) **O-514097**

(220) 04.06.2014

(320) 04.06.2014

(511) 43

(540)

OREA HOTELS - My se staráme, vy odpočíváte...

(510) (43) ubytovací služby - hotely, kempy, ubytovací zařízení, pronájem ubytovacích zařízení, stravovací služby, pronajímání jednacích místností, provozování zařízení pro regeneraci a rekondici v rámci třídy.

(730) **CIMEX INVEST s.r.o.**, Na Pankráci 1062/58, Praha 4 - Nusle, 14000, CZ

(210) **O-514098**

(220) 04.06.2014

(320) 04.06.2014

(511) 43

(540)

Léto v OREA HOTELS - léto jako malované!

(510) (43) ubytovací služby - hotely, kempy, ubytovací zařízení, pronájem ubytovacích zařízení, stravovací služby, pronajímání jednacích místností, provozování zařízení pro regeneraci a rekondici v rámci třídy.

(730) **CIMEX INVEST s.r.o.**, Na Pankráci 1062/58, Praha 4 - Nusle, 14000, CZ

(210) **O-514121**

(220) 05.06.2014

(320) 05.06.2014

(511) 12, 28, 35

(540)

WindRunner

(510) (12) jízdní kola, dvoukolky a tříkolky, jejich součásti, příslušenství a náhradní díly zařazené do třídy 12, včetně elektrokol, elektrodvoukolek a elektrotříkolek a motorů pro elektrokola, vozíků, motorizované, samopoháněné prostředky opatřené koly určené pro pohyb osob; (28) potřeby pro gymnastiku a sport, sportovní náčiní a pomůcky, vše spadající do této třídy; (35) propagační činnost, reklama, pomoc při řízení obchodní činnosti, účetnictví, obchodní administrativa, kancelářské práce, maloobchod, velkoobchod, internetový obchod a zprostředkování obchodu s výrobky tříd 1 až 34, především se sportovními potřebami.

(730) **inSPORTline s.r.o.**, Dělnická 957, Vítkov, 74901, CZ

(740) RETROPATENT s.r.o., Mgr Kamil Kolátor, Dolní nám. 679/5, Jablonec nad Nisou, 46601

(210) **O-514122**

(220) 05.06.2014

(320) 05.06.2014

(511) 12, 28, 35

(540)

Ninebot

(510) (12) jízdní kola, dvoukolky a tříkolky, jejich součásti, příslušenství a náhradní díly zařazené do třídy 12, včetně elektrokol, elektrodvoukolek a elektrotříkolek a motorů pro elektrokola, vozíků, motorizované, samopoháněné prostředky opatřené koly určené pro pohyb osob; (28) potřeby pro gymnastiku a sport, sportovní náčiní a pomůcky, vše spadající do této třídy; (35) propagační činnost, reklama, pomoc při řízení obchodní činnosti, účetnictví, obchodní administrativa, kancelářské práce, maloobchod, velkoobchod, internetový obchod a zprostředkování obchodu s výrobky tříd 1 až 34, především se sportovními potřebami.

(730) **inSPORTline s.r.o.**, Dělnická 957, Vítkov, 74901, CZ
(740) RETROPATENT s.r.o., Mgr Kamil Kolátor, Dolní nám. 679/5, Jablonec nad Nisou, 46601

(540)

(210) **O-514125**
(220) 05.06.2014
(320) 05.06.2014
(511) 25, 35, 40
(540)

HVNS

(510) (25) bundy, mikiny, trička, pásky ke kalhotám, kalhoty, šortky, spodní prádlo, čepice, kšiltovky, textilní doplňky v rámci této třídy, sportovní oděvy, konfekce svrchní, šátky, košile, obuv, potítka, ponožky, sukně, tílka; (35) prezentace výrobků v médiích pro účely maloobchodu, služby - grafické úpravy pro reklamní účely, distribuce vzorků zboží; (40) úpravy textilu, potisk textilu, barvení textilu, tisk ofsetový, zpracování kůže, úpravy oděvů, sitotisk, tisk vzorů.

(730) **Vaňura Václav Mgr.**, Vostrovská 483/44, Praha 6, 16000, CZ

(210) **O-514130**
(220) 05.06.2014
(320) 05.06.2014
(511) 20, 21
(540)

 **KRINGLOOP**

(510) (20) nábytek, zrcadla, rámy; (21) pomůcky a nádoby pro domácnost a kuchyň, sklo, porcelán a majolika neobsažené v jiných třídách.

(590) Barevná

(730) **Havaš Martin**, Prešovská 337/6, Plzeň, 30100, CZ

(210) **O-514131**
(220) 05.06.2014
(320) 05.06.2014
(511) 20, 21
(540)

KRINGLOOP

(510) (20) nábytek, zrcadla, rámy; (21) pomůcky a nádoby pro domácnost a kuchyň, sklo, porcelán a majolika neobsažené v jiných třídách.

(730) **Havaš Martin**, Prešovská 337/6, Plzeň, 30100, CZ

(210) **O-514271**
(220) 13.06.2014
(320) 13.06.2014
(511) 41

dominotheater

(510) (41) divadelní představení, psaní scénářů, výroba divadelních a jiných představení, výuka a vzdělávání.

(590) Barevná

(730) **Štěpánková Nika Mgr.**, Hliníky 264, Telnice, 66459, CZ

(210) **O-514596**
(220) 27.06.2014
(320) 27.06.2014
(511) 9, 16, 35, 38, 40, 41, 42
(540)

**VISION
PRESS**

(510) (9) elektronické publikace (s možností stažení), časopisy a noviny na elektronických nosičích, zařízení na zpracování dat, elektronická data nebo databáze nebo informační produkty v elektronických, datových, informačních a telekomunikačních sítích, zařízení na nahrávání, přenos a reprodukci zvuku či obrazu, software, veškeré elektronické nosiče v rámci této třídy, zvukové a zvukově-obrazové záznamy na nosičích všeho druhu, CD, CD-ROM, veškerá výpočetní technika spadající do této třídy; (16) papírenské výrobky všeho druhu, periodické a neperiodické tiskoviny všeho druhu, zejména časopisy, brožury, knihy, noviny, publikace, papír, lepenka, filtrační materiály z papíru, tiskárenské výrobky, potřeby pro knižní vazby, fotografie, lepidla pro papírenství, kancelářské potřeby (vyjímaje nábytek), učební a vyučovací pomůcky s výjimkou přístrojů, plastické obaly (nezařazené do jiných tříd), tiskařské typy, stočky mající souvislost s výrobou a distribucí novin a časopisů; (35) inzertní, informační a propagační služby všeho druhu, včetně inzerce, propagace a poskytování informací v počítačových a obdobných sítích, reklama, rozhlasová, televizní a venkovní reklama, reklama on-line v počítačové síti, aktualizování, pronájem, rozšiřování reklamních a inzertních materiálů, zaslání reklamních materiálů zákazníkům, publikování reklamních textů, zpracování textů, zajišťování předplatného periodických tiskovin, zajišťování předplatného tiskovin pro třetí osoby, marketingové studie a průzkum trhu, pomoc při řízení obchodní činnosti, obchodní administrativa, kancelářské práce, vydávání inzertních a reklamních textů, včetně zajišťování distribuce, poskytování obchodních a podnikatelských informací, organizování komerčních a reklamních výstav, kopírování nebo rozmnožování (reprodukce) dokumentů a dokladů, vyhledávání dat v počítačových souborech (pro třetí osoby), fotokopírování, obchodní služby s výrobky ve tř. 9 a 16 a poradenství v obchodní činnosti, obchodní nebo podnikatelský průzkum, překlad informací do počítačové databáze, systemizace informací do počítačových databází, styky s veřejností, poskytování obchodních informací a služeb pomocí Internetu, komerční využití Internetu v oblastech komerčních internetových médií a vyhledávacích služeb, on-line inzerce, zprostředkování internetového obchodu s výrobky uvedenými ve tř. 9 a 16, automatické zpracování dat a informací, informační služby na Internetu týkající se obchodních nebo podnikatelských informací; (38) spoje (komunikace), elektronická pošta,

šíření novin a časopisů prostřednictvím Internetu a jiných sítí, šíření elektronických časopisů, informací, elektronických periodik a knih v elektronické podobě, šíření tiskovin pomocí počítačových a obdobných sítí, WAP (služba umožňující zobrazování vybraných informací z Internetu na displeji telefonu), komunikace pomocí počítačů a mobilních telefonů, počítačových terminálů a mobilních telefonů, zaslání zpráv; (40) informační služby na Internetu o zpracování materiálů; (41) nakladatelská a vydavatelská činnost, vydavatelství multimediálních magazínů, elektronické publikování (DTP), obrazové zpravodajství, nahrávání zvukových a obrazově zvukových nosičů záznamu, vydávání elektronických knih a časopisů on-line, školení, zábava, sportovní a kulturní aktivity, provozování zařízení sloužící k zábavě, diskotéky (služby), organizování živých vystoupení, plánování a organizování večírků, informační služby na Internetu týkající se výchovy a vzdělávání, možností zábavy, rozptýlení, informační služby na Internetu týkající se nakladatelské a vydavatelské činnosti a elektronického publikování; (42) tvorba a správa webových stránek (pro třetí osoby), umístění webových stránek, tvorba software, tvorba počítačové animace a vizualizace, vytváření a modelování 3D animací, tvorba interaktivních a grafických programů, grafický design, převod (konverze) dat a počítačových programů (ne fyzický), přenos dat nebo dokumentů z fyzických nosičů na elektronické nosiče, navrhování a vývoj počítačového hardwaru a softwaru, převod a konverze údajů a dokumentů z fyzických médií na elektronická média.

(590) Barevná

(730) Komenda Kamil Mgr., Opavská 463, Horní Benešov, 79312, CZ

(740) Ing. Pavel Nádvorník s.r.o., Sokola Tůmy 1099/1, Ostrava-Mariánské Hory, 70900

(210) **O-514656**

(220) 01.07.2014

(320) 01.07.2014

(511) 32, 33, 43

(540)



(510) (32) piva všeho druhu, sladové nápoje a nealkoholické nápoje; (33) vína, destiláty a jiné alkoholické nápoje; (43) restaurace, hostinská činnost, pohostinství a ubytovací služby.

(730) Michalovič Jiří, U Červených domků 281/33, Hodonín, 69501, CZ

(210) **O-514661**

(220) 01.07.2014

(320) 01.07.2014

(511) 6, 16, 17, 21

(540)



(510) (6) alobal (hliníková fólie), hliník; (16) kelímky papírové na mléčné výrobky, obaly (papírové výrobky), obaly bublinové (z umělých hmot),

obaly škrabové, odpadky (sáčky na -) z papíru nebo umělých hmot, papír balící, papír kopírovací (pauzovací), papír toaletní, papírenské zboží, papírové ubrusy, sáčky jako obaly (z papíru nebo umělých hmot), sáčky na odpadky z papíru nebo umělých hmot; (17) obaly (pytle na -) gumové, obaly (sáčky na -) gumové; (21) mísy na zeleninu, mísy polévkové, mísy salátové, mísy, misky (nádoby), nádoby, nádoby na pití, pohárky z papíru nebo umělých hmot, talíře na jedno použití, talíře papírové, toaletní papír (dávkovače -).

(590) Barevná

(730) DEKOS R, s.r.o., Voděradská 2152, Říčany, 25101, CZ

(210) **O-514663**

(220) 01.07.2014

(320) 01.07.2014

(511) 9, 16, 41

(540)

Vzdělaný Blboun

(510) (9) zvukové nosiče; (16) tištěné publikace; (41) prezentace vizuálního umění nebo literatury veřejnosti pro kulturní a vzdělávací účely.

(730) NADACE T - SOFT ETERNITY, Novodvorská 1010/14, Praha 4 - Lhotka, 14200, CZ

(210) **O-514664**

(220) 01.07.2014

(320) 01.07.2014

(511) 36, 43, 45

(540)

DO POSLEDNÍHO CENTU

(510) (36) organizování finančních sbírek na dobročinné účely, finanční operace, finanční sbírky; (43) charitativní služby a služby sociální péče na podporu osob v nouzi, jako je poskytování jídla a přechodného ubytování; (45) osobní a sociální služby poskytované třetími osobami na uspokojování potřeb jednotlivců v oblasti humanitární a rozvojové pomoci, charitativní služby a služby sociální péče na podporu osob v nouzi, jako je poskytování oblečení.

(730) DOBRÝ ANDĚL nadační fond, Švédská 1010/15, Praha 5 - Smíchov, 15000, CZ

(740) White & Case, advokátní kancelář, Mgr. Jakub Menčl, Na Příkopě 850/8, Praha 1, 11000

(210) **O-514665**

(220) 01.07.2014

(320) 01.07.2014

(511) 36, 43, 45

(540)

DO POSLEDNÍHO HALÉŘE

(510) (36) organizování finančních sbírek na dobročinné účely, finanční operace, finanční sbírky; (43) charitativní služby a služby sociální péče na podporu osob v nouzi, jako je poskytování jídla a přechodného ubytování; (45) osobní a sociální služby poskytované třetími osobami na uspokojování potřeb jednotlivců v oblasti humanitární a rozvojové pomoci, charitativní služby a služby sociální péče na podporu osob v nouzi, jako je poskytování oblečení.

(730) DOBRÝ ANDĚL nadační fond, Švédská 1010/15, Praha 5 - Smíchov, 15000, CZ

(740) White & Case, advokátní kancelář, Mgr. Jakub Menčl, Na Příkopě 850/8, Praha 1, 11000

(210) **O-514666**

(220) 01.07.2014

(320) 01.07.2014

(511) 9, 16, 35, 36, 38, 39, 41, 42

(540)

ČSOB Bankopjištění

(510) (9) systémy dálkového přenosu dat, programy na zpracování dat, dešifrovací systémy, platební karty, čipy, informační produkty v elektronické podobě, bezpečnostní zařízení pro úschovu svěřených peněz, cenných listin, dokumentů i ostatních cenností spadající do této třídy, přístroje a zařízení pro směnu a výměnu peněz spadající do této třídy; (16) tiskoviny všeho druhu, včetně cenných papírů, šeků, smenek, burzovních listů, informační produkty na papírových nosičích; (35) inzertní, reklamní a propagační činnost, uskutečňovaná prostřednictvím jakýchkoliv médií,

marketing, informační servis a poradenské služby v oblasti obchodu, obchodní management a obchodní administrativa, automatizované zpracování dat v oblasti bankovníctví, prezentace akcí pro reklamní a obchodní účely; (36) služby finanční, peněžní, nemovitostní a pojišťovací, včetně příslušných on-line služeb spadajících do této třídy; (38) telekomunikace, systém dálkového přenosu dat prostřednictvím všech dostupných médií; (39) přeprava peněz, cenných papírů a jiných ceností; (41) výchova a vzdělávání, pořádání společenských, kulturních, zábavních i sportovních akcí; (42) tvorba, zavádění, adaptace, aktualizace a údržba softwaru, kódování a dekodování zabezpečovacích systémů, tvorba www stránek.

- (730) **Československá obchodní banka, a.s.**, Radlická 333/150, Praha 5 - Radlice, 15000, CZ
(740) Baker & McKenzie v.o.s., advokátní kancelář, JUDr. Jiří Čermák, Klimentská 46/1216, Praha 1, 11002

(210) **O-514667**

- (220) 01.07.2014
(320) 01.07.2014
(511) 9, 16, 35, 36, 38, 39, 41, 42
(540)

ČSOB bankopojištění

(510) (9) systémy dálkového přenosu dat, programy na zpracování dat, dešifrovací systémy, platební karty, čipy, informační produkty v elektronické podobě, bezpečnostní zařízení pro úschovu svěřených peněz, cenných listin, dokumentů i ostatních ceností spadajících do této třídy, přístroje a zařízení pro směnu a výměnu peněz spadajících do této třídy; (16) tiskoviny všeho druhu, včetně cenných papírů, šeků, směnec, burzovních listů, informační produkty na papírových nosičích; (35) inzertní, reklamní a propagační činnost, uskutečňovaná prostřednictvím jakýchkoliv médií, marketing, informační servis a poradenské služby v oblasti obchodu, obchodní management a obchodní administrativa, automatizované zpracování dat v oblasti bankovníctví, prezentace akcí pro reklamní a obchodní účely; (36) služby finanční, peněžní, nemovitostní a pojišťovací, včetně příslušných on-line služeb spadajících do této třídy; (38) telekomunikace, systém dálkového přenosu dat prostřednictvím všech dostupných médií; (39) přeprava peněz, cenných papírů a jiných ceností; (41) výchova a vzdělávání, pořádání společenských, kulturních, zábavních i sportovních akcí; (42) tvorba, zavádění, adaptace, aktualizace a údržba softwaru, kódování a dekodování zabezpečovacích systémů, tvorba www stránek.

- (730) **Československá obchodní banka, a.s.**, Radlická 333/150, Praha 5 Radlice, 15000, CZ
(740) Baker & McKenzie v.o.s., advokátní kancelář, JUDr. Jiří Čermák, Klimentská 46/1216, Praha 1, 11002

(210) **O-514671**

- (220) 01.07.2014
(320) 01.07.2014
(511) 16, 32, 33
(540)

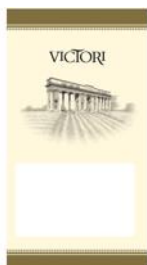

(510) (16) papírové obaly, etikety, kromě textilních; (32) nealkoholické nápoje, piva, přípravky k výrobě nealkoholických nápojů, šumivé nealkoholické nápoje; (33) alkoholické nápoje s výjimkou piva.

- (590) Barevná
(730) **Soare sekt a.s.**, U vily 480, Zaječí, 69105, CZ
(740) RETROPATENT s.r.o., Mgr. Kamil Kolátor, Dolní náměstí 679/5, Jablonec nad Nisou, 46601

(210) **O-514672**

- (220) 01.07.2014
(320) 01.07.2014
(511) 19, 20, 37, 42
(540)

DELISO

(510) (19) stavební materiály nekovové všeho druhu uvedené v této třídě, stavební dřevo, stavební plasty, stavební sklo, stavební nekovové prvky - okna, dveře, zárubně, schody, podlahy, parkety, zábradlí, brány, vrata, žaluzie, střešní krytiny, dřevěné konstrukce, polozpracované dřevo, dřevotřískové deskové materiály, stavební keramika, keramické obklady, umělecká díla z kamene, betonu a mramoru; (20) nábytek všeho druhu v rámci této třídy, kancelářský nábytek, bytový nábytek, sedací nábytek, dětský nábytek, školní (učební) nábytek, kuchyňský nábytek, kovový nábytek, campingový nábytek, ratanový nábytek, designový nábytek, židle, stoly, stolní desky, postele a matrace, postelové rošty, zrcadla a rámy, nábytkové a dekorativní doplňky v rámci této třídy, bedny, boxy, palety a přepravky jako nábytek, kontejnery nekovové, umělecká díla ze dřeva, vosku, sádry nebo umělých hmot; (37) stavba (montáž) a demontáž nábytku, servis a opravy nábytku, montážní služby, stavba a úpravy interiérů a exteriérů, stavební činnosti, dokončovací stavební práce, zámečnické a truhlářské opravy, čističí a úklidové práce, poskytování informací a poradenství ve stavebních, montážních a opravárenských činnostech; (42) inženýrská a projektová činnost, architektonická činnost, návrhy interiérů a exteriérů, služby bytových architektů, nábytkový design, průmyslový design, počítačové grafické služby, testovací a kontrolní činnosti, provádění měření, zkoušky materiálů, poskytování informací a poradenství v architektuře, designu a projektování.

- (730) **DELISO s.r.o.**, Milady Horákové 387/56, Praha 7 - Holešovice, 17000, CZ
(740) Ing. Jiří Štřelák, Šumberova 42, Praha 6, 16200

(210) **O-514673**

- (220) 01.07.2014
(320) 01.07.2014
(511) 29, 30, 31, 35, 39, 43
(540)



(510) (29) maso a masné výrobky, uzeniny, maso a masné výrobky konzervované, sušené, zavařené, zmrazené či jinak potravinářsky upravené, vejce a vaječné výrobky, mléko a mléčné výrobky, sýry, ovoce a zelenina konzervovaná, sušená, zavařená, zmrazená či jinak potravinářsky upravená, houby konzervované, sušené, zavařené, zmrazené či jinak potravinářsky upravené, zpracované ořechy, semena, mandle a jiné suché plody, hmyz jako potrava potravinářsky upravený, hotová jídla z uvedených produktů; (30) káva a výrobky z kávy všeho druhu spadající do této třídy, kakao a výrobky z něj, čaj a výrobky z něj, med a výrobky z něj, čokoláda a čokoládové výrobky, nápoje kávové, kakaové, čokoládové a čajové všeho druhu, cukr a výrobky z něj - cukrářské výrobky, cukroví a cukrovinky všeho druhu, dorty, mouka, těsto, droždí a výrobky z nich, pečivo sladké i slané, chléb, koláče, trvanlivé pečivo, těstoviny, obilniny pro osobní konzumaci, müsli, rýže a výrobky z ní, hotová jídla z uvedených potravin; (31) výrobky zemědělské, zahradnické a lesní, čerstvé ovoce a zelenina, čerstvé (živé) plodiny, rostliny a květiny, živá zvířata, živý hmyz, potraviny pro zvířata, krmivo; (35) maloobchodní, velkoobchodní a elektronický prodej potravin, hotového jídla a potravinových doplňků, reklamní a marketingová činnost, reklamní a prodejní akce, předvádění výrobků, automatizované zpracování obchodních dat, služby databank, administrativní práce, průzkumy trhu, ekonomické poradenství, analýzy nákladů a řešení úspory, činnost podnikatelských, ekonomických a organizačních poradců, obchodní poradenství, manažerské služby, pomoc při řízení podniku a podnikání, obchodní zastoupení jiných podnikatelských subjektů - výrobci,

poskytování obchodních a prodejních informací, poskytování obchodních slev; (39) dopravní činnosti všeho druhu, přeprava zboží a osob, kurýrní služby, rozvoz (donáška) zboží, zejména potravin a hotového jídla, skladovací a balicí služby, zprostředkování v dopravě, rezervace dopravy, dopravní služby zásilkového velkoobchodu, poskytování informací a konzultace v dopravě; (43) vaření a příprava jídla na zakázku, catering, služby hostinské - provoz restaurací, kaváren, vináren, barů, cukráren, zařízení rychlého stravování a samoobslužných stravovacích zařízení, služby ubytovací - provoz hotelů, penzionů a jiných ubytovacích zařízení, poskytování informací a konzultace o stravování, pohostinství či ubytování.

(730) **Novák David**, Jilemnického 2217, Pardubice - Zelené Předměstí, 53002, CZ

(740) Ing. Jiří Střelák, Šumberova 42, Praha 6, 16200

(210) **O-514674**

(220) 01.07.2014

(320) 01.07.2014

(511) 5

(540)

TANIELLE

(510) (5) farmaceutické přípravky pro humánní užití.

(730) **Novartis AG**, 4002 Basel, CH

(740) Společná advokátní kancelář Vsetečka Zelený Švorčík Kalenský a partneři, JUDr. Michal Havlík, Hálkova 2, Praha 2, 12000

(210) **O-514675**

(220) 01.07.2014

(320) 01.07.2014

(511) 5

(540)

ACTOLETON

(510) (5) farmaceutické přípravky pro humánní užití, zejména ústní antikoncepční prostředky.

(730) **Novartis AG**, 4002 Basel, CH

(740) Společná advokátní kancelář Vsetečka Zelený Švorčík Kalenský a partneři, JUDr. Michal Havlík, Hálkova 2, Praha 2, 12000

(210) **O-514676**

(220) 01.07.2014

(320) 01.07.2014

(511) 5

(540)

GESTONETTE

(510) (5) farmaceutické přípravky pro humánní užití.

(730) **Novartis AG**, 4002 Basel, CH

(740) Společná advokátní kancelář Vsetečka Zelený Švorčík Kalenský a partneři, JUDr. Michal Havlík, Hálkova 2, Praha 2, 12000

(210) **O-514682**

(220) 01.07.2014

(320) 01.07.2014

(511) 5

(540)

POLSART

(510) (5) farmaceutické a veterinářské výrobky, hygienické výrobky pro léčebné účely, dietní potraviny a dietetické přípravky pro léčebné nebo veterinární účely, potravní doplňky pro lidskou potřebu, výrobky pro hubení škodlivých zvířat, fungicidy.

(730) **Swiss Pharma International AG**, Waldmannstrasse 8, Zurich, CH

(740) Rott, Růžička & Guttman Patentové, známkové a advokátní kanceláře, JUDr. Vladimír Rott, Vinohradská 37, Praha 2, 12000

(210) **O-514736**

(220) 03.07.2014

(320) 03.07.2014

(511) 1, 31, 35, 44

(540)



(510) (1) hnojiva a chemické výrobky určené pro zahradnictví, zejména hnojiva k použití na trávu a trávnický, krycí hnojiva na trávnický, hnojivo na půdu a půdní substráty, organická i anorganická hnojiva umělá i přírodní ve formě pevné i tekuté, mulč na obohacení půdy v zahradnickém prostředí, hnojivo na rostliny v květináčích, rašelinové hnojivo a rašelinové květináče pro zahradnické účely, přípravky na ochranu rostlin (jiné než fungicidy), herbicidy a insekticidy a přípravky na hubení plevelů a parazitů), zahradnické směsi na sázení, zahradnické prostředky k pěstování, stopové prvky používané v zahradnictví, látky na ochranu semen, přípravky na úpravu půdy určené k regulaci růstu a na podporu růstu zahradních a zahradnických produktů, substráty pro rostliny, zemina pro pěstování, vosk a/nebo tmel na štěpení a/nebo roubování stromů; (31) rostliny a květiny živé, keře, křoví, větve z přírodních květů, dřeviny, stromy, ovocné rostliny, květiny a rostliny sušené na ozdobu a dekoraci, semena a cibulky a sazenice k pěstování rostlin, sadba, trávnický přírodní, zahradnické mulče, mulče z přírodních materiálů k potlačování plevelů v zahradnictví; (35) zprostředkovatelská činnost v oblasti obchodu se zemědělskými a zahradnickými produkty a agrochemikáliemi, propagace, reklama, zprostředkovatelská činnost v oblasti obchodu a služeb k obchodním účelům týkající se výrobků, uvedených ve třídách 1 a 31 a služeb uvedených ve třídě 44, zprostředkování obchodních kontaktů v oblasti výrobků, uvedených ve třídách 1 a 31 a služeb uvedených ve třídě 44, rozšiřování reklamních nebo inzertních materiálů, reklama on-line v počítačové síti, komerční využití Internetu v oblastech komerčních internetových médií a vyhledávacích služeb, poskytování obchodních informací a obchodních služeb pomocí Internetu, zprostředkování internetového obchodu v oblasti výrobků ve třídách 1 a 31 a služeb uvedených ve třídě 44, internetový obchod s květinami a výrobky v oblasti zahradnictví, obchodování s květinami a výrobky v oblasti zahradnictví; (44) zahradnické služby, zahradnictví, aranžování květin, odborné poradenství týkající se pěstování a aranžování květin a květinových dekorací, poskytování služeb v oblasti zahradní architektury, zahradní design, výzdoba interiérů květinami k různým společenským událostem, květinová vazba, dekorace květinové určené pro interiéry, poradenství v oblasti návrhů a realizace zahrad, sadů, hřišť, okrasných jezírek a zahradnických služeb.

(730) **Robinia s.r.o.**, Živanice 212, Živanice, 53342, CZ

(210) **O-514748**

(220) 06.08.2014

(320) 07.08.2014

(511) 1

(540)



(510) (1) chlor, chlorové tablety, stabilizátor chloru, čisticí chemikálie (na vodu), čistič vody (bazénová chemie), čističe bazénu a bazénového filtru (bazénová chemie), vložkovač, zjiskřovač, zazimovač (bazénová chemie), algicid (bazénová chemie).

(590) Barevná

(730) **VIA-REK, a.s.**, Ol. Blažka 145, Rájec - Jestřebí, 67902, CZ

(210) **O-514765**

(220) 03.07.2014

(320) 03.07.2014

(511) 32

(540)



(510) (32) piva všeho druhu.

(730) **Woodmin, s.r.o.**, Národních hrdinů 3, Praha 9 - Dolní Počernice, 19012, CZ

(740) Mgr. Jitka Vejražková, Podkovářská 6, Praha 9, 19000

(210) **O-515246**

(220) 24.07.2014

(320) 24.07.2014

(511) 5

(540)

Sinulan

(510) (5) výrobky farmaceutické a parafarmaceutické, vitamíny a minerály a stopové prvky, dietní a nutriční přípravky a léčiva, medicínální sirupy, výtažky z léčivých bylin, kombinované přípravky vitamínů, minerálů, stopových prvků a bylinných výtažků, potravinové doplňky obohacené vitamíny nebo minerály nebo stopovými prvky, vitamínové přípravky, vitamíny a multivitaminové preparáty, minerály a multiminerálové preparáty, bylinné čaje, léčivé byliny, cukrovinky nebo pastilky nebo tablety nebo tobolky nebo kapsle nebo žvýkačky s léčivými přísadami, dietetické látky upravené pro lékařské účely, minerální vody a dietetické nápoje upravené pro lékařské účely, dietní potraviny upravené pro lékařské účely, doplňky výživové pro lékařské účely, bílkovinné přípravky nebo potrava pro lékařské účely, balzámy a krémy a masti pro lékařské účely, chemické přípravky pro lékařské účely, léčivé oleje, oleje pro lékařské účely, tuky pro lékařské účely, náplasti, náplasti pro lékařské účely, léčivé soli, tinktury pro lékařské účely, bylinné výtažky nebo sirupy, vitamínová a minerální výživa ve formě koncentrátů, proteinové koncentráty jako výživné přísady k potravinám, droždí pro farmaceutické účely, potravinové doplňky s léčebnými účinky, výživné nebo dietetické přípravky pro lékařské účely pro denní doplnění stravy jako instantní strava nebo samostatná směs, která se skládá hlavně z mléka v prášku nebo ze živočišných nebo zeleninových proteinů, také s přísadkou vitamínů nebo minerálů nebo stopových prvků nebo cukru, potravinové doplňky ne pro lékařské účely a obsahující látky živočišného původu, potravinové doplňky ne pro lékařské účely a obsahující látky rostlinného původu, potravní doplňky pro lidskou potřebu a pro zvířata, doplňky výživové.

(730) **WALMARK, a.s.**, Oldřichovice 44, Třinec, 73961, CZ

(740) Advokátní a patentová kancelář Vyskočik, Krošlák a spol., Dana Lukajová, Voršilská 10/130, Praha 1 - Nové Město, 11000

Zamítnuté a částečně zamítnuté přihlášky ochranných známek po zveřejnění

Zjistí-li Úřad v průběhu řízení o námitkách, že přihlašovaná ochranná známka nespĺňuje podmínky pro zápis, přihlášku zamítne. Zjistí-li, že přihlašovaná ochranná známka nespĺňuje podmínky pro zápis jen pro některé výrobky nebo služby, přihlášku zamítne v rozsahu výrobků nebo služeb, pro které přihláška nespĺňuje podmínky zápisu. S ohledem na tuto skutečnost, obsahuje tato kapitola údaje o rozhodnutích o zamítnutí přihlášky ochranné známky v celém nebo částečném rozsahu na základě ustanovení § 26 zákona č. 441/2003 Sb.

Údaje o výsledku rozhodnutí (zamítnutí přihlášky, částečné zamítnutí přihlášky) jsou uvedeny za datem právní moci rozhodnutí pod INID kódem (583) s názvem "Datum právní moci rozhodnutí/výsledek rozhodnutí".

(210) **O-488999**

(540)

RED WOLF

(583) 19.08.2014/NABYTÍ P.M. - ČÁSTEČNÉ ZAMÍTNUTÍ PŘIHL. PO ZVEŘ.

(210) **O-499759**

(540)

UOMO

(583) 14.08.2014/NABYTÍ P.M. - ZAMÍTNUTÍ PŘIHLÁŠKY PO ZVEŘEJNĚNÍ

Zamítnuté námítky týkající se ochranných známek

V průběhu řízení o námítkách může být Úřadem zjištěno, že přihlašovaná ochranná známka, která byla zveřejněna ve Věstníku, nezasahuje do zákonem chráněných starších práv třetích osob, tzv. namítajících, uvedených v ustanovení § 7 zákona č. 441/2003 Sb., a proto Úřad námítky zamítne. Údaje o rozhodnutích o zamítnutí námítek na základě ustanovení § 26 zákona č. 441/2003 Sb. jsou obsaženy v této kapitole.

(210) **O-500553**
(540)



(583) 19.08.2014

(210) **O-500553**
(540)



(583) 19.08.2014

Přehled zápisů ochranných známek bez změny ve vztahu ke zveřejněným přihláškám

Kapitola obsahuje údaje o ochranných známkách zapsaných na základě ustanovení § 28 odst. 1 zákona č. 441/2003 Sb., u kterých nedošlo ke změně údajů oproti zveřejněné přihlášce ochranné známky.

Číselný přehled											
339925	339927	339928	339929	339930	339931	339932	339933	339934	339935	339936	339937
339938	339939	339940	339941	339942	339943	339944	339945	339946	339947	339948	339949
339950	339951	339952	339953	339954	339955	339956	339957	339958	339959	339960	339961
339962	339963	339964	339965	339966	339967	339968	339969	339970	339971	339972	339973
339974	339975	339976	339977	339978	339979	339980	339981	339982	339983	339984	339985
339986	339987	339988	339989	339990	339991	339992	339993	339994	339995	339996	339997
339998	339999	340000	340001	340002	340003	340004	340005	340006	340007	340008	340009
340010	340011	340012	340013	340014	340015	340016	340017	340018	340019	340020	340021
340022	340023	340024	340025	340026	340027	340028	340029	340030	340031	340032	340033
340034	340035	340036	340037	340038	340039	340040	340041	340042	340043	340044	340045

Zápisy ochranných známek bez změny ve vztahu ke zveřejněným přihláškám

(111) **339925**
(220) 02.02.2012
(320) 02.02.2012
(442) 14.05.2014
(151) 20.08.2014
(730) **Instores s.r.o.**, Papírenská 1113/1b, Praha 6, 16000, CZ
(210) O-492282

(111) **339927**
(220) 14.08.2012
(320) 14.08.2012
(442) 14.05.2014
(151) 20.08.2014
(730) **Česká televize**, Kavčí Hory 1, Praha 4 - Kavčí Hory, 14070, CZ
(210) O-497409

(111) **339928**
(220) 17.08.2012
(320) 17.08.2012
(442) 06.03.2013
(151) 20.08.2014
(730) **RKF & partner, s.r.o.**, Těrlicko - Horní Těrlicko 728, Těrlicko - Horní Těrlicko, 73542, CZ
(210) O-497510

(111) **339929**
(220) 20.08.2012
(320) 20.08.2012
(442) 24.10.2012
(151) 20.08.2014
(730) **OK Group, a.s.**, Mánesova 3014/16, Brno, 61200, CZ
(210) O-497547
(590) Barevná

(111) **339930**
(220) 27.08.2012
(320) 27.08.2012
(442) 13.02.2013
(151) 20.08.2014
(730) **AQE advisors, a.s.**, Třída Kpt. Jaroše 1944/31, Brno, 60200, CZ
(210) O-497714

(111) **339931**
(220) 30.08.2012
(320) 30.08.2012
(442) 14.05.2014
(151) 20.08.2014
(730) **Kotlínek Roman**, Pod Nádražím 1684/8, Kraslice, 35801, CZ
(210) O-497807

(111) **339932**
(220) 21.12.2012
(320) 21.12.2012
(442) 14.05.2014
(151) 20.08.2014
(730) **SKI Karlov s.r.o.**, Hradecká 1766/48, Opava, 74601, CZ
(210) O-500705
(590) Barevná

(111) **339933**
(220) 19.02.2013
(320) 19.02.2013
(442) 14.05.2014
(151) 20.08.2014
(730) **Obchody 24 s.r.o.**, Spartakovců 6014/3, Ostrava - Poruba, 70800, CZ

(210) O-501946

(111) **339934**
(220) 16.04.2013
(320) 16.04.2013
(442) 14.05.2014
(151) 20.08.2014
(730) **Hemelík Ctirad**, Za Kovárnou 19, Praha 10, 10900, CZ
(210) O-503573

(111) **339935**
(220) 18.04.2013
(320) 18.04.2013
(442) 14.05.2014
(151) 20.08.2014
(730) **NET and GAMES a.s.**, Bednářova 621/29, Brno, 61900, CZ
(210) O-503705

(111) **339936**
(220) 15.05.2013
(320) 15.05.2013
(442) 14.05.2014
(151) 20.08.2014
(730) **KNAUF Praha, spol. s r.o.**, Mladoboleslavská 949, Praha 9, 19000, CZ
(210) O-504428

(111) **339937**
(220) 10.06.2013
(320) 10.06.2013
(442) 14.05.2014
(151) 20.08.2014
(730) **TCM Herbs s.r.o.**, U Černé věže 315/6, České Budějovice, 37001, CZ
(210) O-505116

(111) **339938**
(220) 28.06.2013
(320) 28.06.2013
(442) 14.05.2014
(151) 20.08.2014
(730) **Mgr. Klára Studená, advokátka, patentová zástupkyně**, Na Pořiči 12, Praha 1, 11000, CZ
(210) O-505664

(111) **339939**
(220) 01.07.2013
(320) 01.07.2013
(442) 14.05.2014
(151) 20.08.2014
(730) **IMPERATOR s.r.o.**, Trnavská cesta 50, 82102 Bratislava, 0, SK
(210) O-505704

(111) **339940**
(220) 01.07.2013
(320) 01.07.2013
(442) 14.05.2014
(151) 20.08.2014
(730) **Národní Realitní Holding a.s.**, Svornosti 985/8, Praha 5, 15000, CZ
(210) O-505711

(111) **339941**
(220) 01.07.2013
(320) 01.07.2013
(442) 14.05.2014
(151) 20.08.2014

(730) **Národní Realitní Holding a.s.**, Svornosti 985/8, Praha 5, 15000, CZ
(210) O-505712

(111) **339942**
(220) 10.07.2013
(320) 10.07.2013
(442) 14.05.2014
(151) 20.08.2014
(730) **SALVEA s.r.o.**, Hrdlořežská 30, Praha 9, 19021, CZ
(210) O-505917

(111) **339943**
(220) 10.07.2013
(320) 10.07.2013
(442) 14.05.2014
(151) 20.08.2014
(730) **SALVEA s.r.o.**, Hrdlořežská 30, Praha 9, 19021, CZ
(210) O-505919

(111) **339944**
(220) 10.07.2013
(320) 10.07.2013
(442) 14.05.2014
(151) 20.08.2014
(730) **SALVEA s.r.o.**, Hrdlořežská 30, Praha 9, 19021, CZ
(210) O-505920

(111) **339945**
(220) 10.07.2013
(320) 10.07.2013
(442) 14.05.2014
(151) 20.08.2014
(730) **INDUSTRING, spol. s r.o.**, Denkova 3602, Kroměříž, 76701, CZ
(210) O-505921

(111) **339946**
(220) 16.07.2013
(320) 16.07.2013
(442) 14.05.2014
(151) 20.08.2014
(730) **Williams Hotel, s.r.o.**, Jankovcova 2c, Praha 7, 17000, CZ
(210) O-506053

(111) **339947**
(220) 16.07.2013
(320) 16.07.2013
(442) 14.05.2014
(151) 20.08.2014
(730) **STRATOS 07 s.r.o.**, Na Folimance 13, Praha 2, 12000, CZ
(210) O-506056

(111) **339948**
(220) 16.07.2013
(320) 16.07.2013
(442) 14.05.2014
(151) 20.08.2014
(730) **Česká televize**, Kavčí Hory 1, Praha 4 - Kavčí Hory, 14070, CZ
(210) O-506057

(111) **339949**
(220) 16.07.2013
(320) 16.07.2013
(442) 14.05.2014
(151) 20.08.2014
(730) **Česká televize**, Kavčí Hory 1, Praha 4 - Kavčí Hory, 14070, CZ
(210) O-506058

(111) **339950**
(220) 16.07.2013
(320) 16.07.2013
(442) 14.05.2014
(151) 20.08.2014
(730) **Česká televize**, Kavčí Hory 1, Praha 4 - Kavčí Hory, 14070, CZ
(210) O-506059

(111) **339951**
(220) 16.07.2013
(320) 16.07.2013
(442) 14.05.2014
(151) 20.08.2014
(730) **SAFETY 112 SE**, Högerova 686/6, Praha 5, 15200, CZ
(210) O-506063

(111) **339952**
(220) 13.08.2013
(320) 13.08.2013
(442) 14.05.2014
(151) 20.08.2014
(730) **T-Mobile Czech Republic a.s.**, Tomičkova 2144/1, Praha 4, 14900, CZ
(210) O-506741

(111) **339953**
(220) 21.08.2013
(320) 21.08.2013
(442) 14.05.2014
(151) 20.08.2014
(730) **Veselý Marian**, Pávov 152, Jihlava, 58601, CZ
(210) O-506937

(111) **339954**
(220) 06.09.2013
(320) 06.09.2013
(442) 14.05.2014
(151) 20.08.2014
(730) **Kántor Robert**, Ambrožova 311/13, Brno, 63500, CZ
(210) O-507346

(111) **339955**
(220) 10.09.2013
(320) 10.09.2013
(442) 14.05.2014
(151) 20.08.2014
(730) **Autonapil, družstvo**, Údolní 567/33, Brno, 60222, CZ
(210) O-507413
(590) Barevná

(111) **339956**
(220) 10.09.2013
(320) 10.09.2013
(442) 14.05.2014
(151) 20.08.2014
(730) **SČS - Unie nezávislých petrolejářů ČR, z.s.**, Riedlova 919, Desná, Desná III, 46861, CZ
(210) O-507440

(111) **339957**
(220) 20.09.2013
(320) 20.09.2013
(442) 14.05.2014
(151) 20.08.2014
(730) **BARCO, s.r.o.**, Okružní 741, Uherské Hradiště, 68601, CZ
(210) O-507713

(111) **339958**
(220) 25.09.2013
(320) 25.09.2013
(442) 14.05.2014
(151) 20.08.2014
(730) **Botanicus, spol. s r.o.**, Ostrá 8, Lysá nad Labem, 28922, CZ
(210) O-507819

(111) **339959**
(220) 01.10.2013
(320) 04.07.2013
(442) 14.05.2014
(151) 20.08.2014
(730) **JT International S.A.**, 1, rue de la Gabelle, 1211 Geneva 26, CH
(210) O-507977

(111) **339960**
(220) 02.10.2013
(320) 02.10.2013
(442) 14.05.2014
(151) 20.08.2014
(730) **Pharmia a.s.**, Žerotínova 1133/32, Praha 3 - Žižkov, 13000, CZ
(210) O-508011

(111) **339961**
(220) 02.10.2013
(320) 02.10.2013
(442) 14.05.2014
(151) 20.08.2014
(730) **Bejdák Jan**, Malá Bělá 76, Bakov nad Jizerou, 29401, CZ
(210) O-508015

(111) **339962**
(220) 02.10.2013
(320) 02.10.2013
(442) 14.05.2014
(151) 20.08.2014
(730) **EVROPA 2, spol. s r.o.**, Wenzigova 4/1872, Praha 2, 12000, CZ
(210) O-508016

(111) **339963**
(220) 02.10.2013
(320) 02.10.2013
(442) 14.05.2014
(151) 20.08.2014
(730) **JIP INDUSTRIES s.r.o.**, U Habrovky 247/11, Praha 4, 14000, CZ
(210) O-508018

(111) **339964**
(220) 02.10.2013
(320) 02.10.2013
(442) 14.05.2014
(151) 20.08.2014
(730) **Herbadent s.r.o.**, K Verneráku 1193/4, Praha 4 - Kunratice, 14800, CZ
(210) O-508020

(111) **339965**
(220) 02.10.2013
(320) 02.10.2013
(442) 14.05.2014
(151) 20.08.2014
(730) **Herbadent s.r.o.**, K Verneráku 1193/4, Praha 4 - Kunratice, 14800, CZ
(210) O-508021
(590) Barevná

(111) **339966**
(220) 08.10.2013
(320) 08.10.2013
(442) 14.05.2014
(151) 20.08.2014
(730) **ROMIX s.r.o.**, Okružní 688, Uherské Hradiště - Mařatice, 68605, CZ
(210) O-508133

(111) **339967**
(220) 08.10.2013
(320) 08.10.2013
(442) 14.05.2014
(151) 20.08.2014
(730) **Trans Team s.r.o.**, Proutěná 402/5, Praha 4 - Újezd, 14900, CZ
(210) O-508136

(111) **339968**
(220) 08.10.2013
(320) 08.10.2013
(442) 14.05.2014
(151) 20.08.2014
(730) **LITEN s.r.o.**, Rosická 358, Tetčice, 66417, CZ
(210) O-508141

(111) **339969**
(220) 09.10.2013
(320) 09.10.2013
(442) 14.05.2014
(151) 20.08.2014
(730) **Arcor S.A.I.C.**, Av. Fulvio Pagani 487 (2434), Arroyito, Cordoba, AR
(210) O-508180

(111) **339970**
(220) 09.10.2013
(320) 09.10.2013
(442) 14.05.2014
(151) 20.08.2014
(730) **Gastro Kafe CB s.r.o.**, Litvinovice 26, České Budějovice, 37001, CZ
(210) O-508187

(111) **339971**
(220) 10.10.2013
(320) 10.10.2013
(442) 14.05.2014
(151) 20.08.2014
(730) **Svaz českých a moravských spotřebních družstev**, U Rajské zahrady 3/1912, Praha 3, 13000, CZ
(210) O-508202
(590) Barevná

(111) **339972**
(220) 15.10.2013
(320) 15.10.2013
(442) 14.05.2014
(151) 20.08.2014
(730) **SAS Capital Hedge Derivative, uzavřený investiční fond a.s.**, Türkova 2319/5b, Praha 4 - Chodov, 14900, CZ
(210) O-508295

(111) **339973**
(220) 15.10.2013
(320) 15.10.2013
(442) 14.05.2014
(151) 20.08.2014
(730) **SAS Capital Hedge Derivative, uzavřený investiční fond a.s.**, Türkova 2319/5b, Praha 4 - Chodov, 14900, CZ

(210) O-508296

(111) **339974**

(220) 16.10.2013
(320) 16.10.2013
(442) 14.05.2014
(151) 20.08.2014
(730) **VLČEK SOLUTION s.r.o.**, Emilova 1228/9, Plzeň, 30100, CZ
(210) O-508320

(111) **339975**

(220) 16.10.2013
(320) 16.10.2013
(442) 14.05.2014
(151) 20.08.2014
(730) **Kohutka Jiří Ing.**, Sokolská 27/464, Praha 2, 12000, CZ
(210) O-508339

(111) **339976**

(220) 22.10.2013
(320) 22.10.2013
(442) 14.05.2014
(151) 20.08.2014
(730) **M-COM LAN solution, spol. s r.o.**, Pod Viaduktem 51/647, Praha 5, 15500, CZ
(210) O-508531
(590) Barevná

(111) **339977**

(220) 24.10.2013
(320) 24.10.2013
(442) 14.05.2014
(151) 20.08.2014
(730) **STAZ s.r.o.**, Mlýnská 21, Opava, 74601, CZ
(210) O-508603

(111) **339978**

(220) 24.10.2013
(320) 24.10.2013
(442) 14.05.2014
(151) 20.08.2014
(730) **STAZ s.r.o.**, Mlýnská 21, Opava, 74601, CZ
(210) O-508604

(111) **339979**

(220) 29.10.2013
(320) 29.10.2013
(442) 07.05.2014
(151) 20.08.2014
(730) **HOBBY CAR, spol. s r.o.**, Záběhlická 84/2533, Praha 10, 10600, CZ
(210) O-508682

(111) **339980**

(220) 30.10.2013
(320) 30.10.2013
(442) 14.05.2014
(151) 20.08.2014
(730) **Dynamica Development s.r.o.**, Na Florenci 2116/15, Praha 1, Nové Město, 11000, CZ
(210) O-508695

(111) **339981**

(220) 30.10.2013
(320) 30.10.2013
(442) 14.05.2014
(151) 20.08.2014

(730) **Mechanica s.r.o.**, Na Florenci 2116/15, Praha 1, 11000, CZ
(210) O-508699

(111) **339982**

(220) 31.10.2013
(320) 31.10.2013
(442) 14.05.2014
(151) 20.08.2014
(730) **Lang Jiří**, Puchmajerova 1002, Beroun, 26601, CZ
(210) O-508740

(111) **339983**

(220) 04.11.2013
(320) 04.11.2013
(442) 14.05.2014
(151) 20.08.2014
(730) **ESTRELLA ES - PRESS, spol. s r.o.**, Nitranská 415/1, Liberec, 46001, CZ
(210) O-508826
(590) Barevná

(111) **339984**

(220) 07.11.2013
(320) 07.11.2013
(442) 14.05.2014
(151) 20.08.2014
(730) **Clevermat Solution s.r.o.**, 8. listopadu 449/38, Praha 6 - Břevnov, 16900, CZ
(210) O-508957

(111) **339985**

(220) 08.11.2013
(320) 08.11.2013
(442) 14.05.2014
(151) 20.08.2014
(730) **Prague International Marathon, spol. s r.o.**, Františka Křížka 461/11, Praha 7 - Holešovice, 17000, CZ
(210) O-509015
(590) Barevná

(111) **339986**

(220) 12.11.2013
(320) 12.11.2013
(442) 14.05.2014
(151) 20.08.2014
(730) **Iřtoková Jitka Ing.**, Tyršova 510/9, Liberec V., 46005, CZ
(210) O-509109

(111) **339987**

(220) 12.11.2013
(320) 12.11.2013
(442) 14.05.2014
(151) 20.08.2014
(730) **CABINET BERNADET s.r.o., advokátní kancelář**, Ovocný trh 572/11, Praha 1, 11000, CZ
(210) O-509112
(590) Barevná

(111) **339988**

(220) 12.11.2013
(320) 12.11.2013
(442) 14.05.2014
(151) 20.08.2014
(730) **REsolar s.r.o.**, Drtinova 557/10, Praha 5 - Smíchov, 15000, CZ
(210) O-509140
(590) Barevná

(111) **339989**
(220) 18.11.2013
(320) 18.11.2013
(442) 14.05.2014
(151) 20.08.2014
(730) **Česká televize**, Kavčí Hory, Praha 4 - Kavčí Hory, 14070, CZ
(210) O-509290

(111) **339990**
(220) 18.11.2013
(320) 18.11.2013
(442) 14.05.2014
(151) 20.08.2014
(730) **MEDIAN s.r.o.**, Národních hrdinů 73, Praha 9, 19012, CZ
(210) O-509298
(590) Barevná

(111) **339991**
(220) 19.11.2013
(320) 19.11.2013
(442) 14.05.2014
(151) 20.08.2014
(730) **Loška Pavel**, Jeseniova 33/1045, Praha 3, 13000, CZ
(210) O-509336

(111) **339992**
(220) 22.11.2013
(320) 22.11.2013
(442) 14.05.2014
(151) 20.08.2014
(730) **FORTUNA GAME a.s.**, Vodičkova 699/30, Praha 1, 11000, CZ
(210) O-509406
(590) Barevná

(111) **339993**
(220) 22.11.2013
(320) 22.11.2013
(442) 14.05.2014
(151) 20.08.2014
(730) **FORTUNA GAME a.s.**, Vodičkova 699/30, Praha 1, 11000, CZ
(210) O-509407
(590) Barevná

(111) **339994**
(220) 26.11.2013
(320) 26.11.2013
(442) 14.05.2014
(151) 20.08.2014
(730) **ProCeram a.s.**, Jateční 862/32, Plzeň, 30152, CZ
(210) O-509475

(111) **339995**
(220) 26.11.2013
(320) 26.11.2013
(442) 14.05.2014
(151) 20.08.2014
(730) **ProCeram a.s.**, Jateční 862/32, Plzeň, 30152, CZ
(210) O-509476

(111) **339996**
(220) 03.12.2013
(320) 03.12.2013
(442) 14.05.2014
(151) 20.08.2014
(730) **EUROCERA spol. s r.o.**, U Nádraží 955, Bechyně, 39165, CZ
(210) O-509646

(111) **339997**
(220) 03.12.2013
(320) 03.12.2013
(442) 14.05.2014
(151) 20.08.2014
(730) **EUROCERA spol. s r.o.**, U Nádraží 955, Bechyně, 39165, CZ
(210) O-509647

(111) **339998**
(220) 09.12.2013
(320) 09.12.2013
(442) 14.05.2014
(151) 20.08.2014
(730) **Kotlán Igor doc. JUDr. Ing.**, 17. listopadu 1110/34, Havířov - Podlesí, 73601, CZ
(210) O-509806

(111) **339999**
(220) 09.12.2013
(320) 09.12.2013
(442) 14.05.2014
(151) 20.08.2014
(730) **Kotlán Igor doc. JUDr. Ing.**, 17. listopadu 1110/34, Havířov, 73601, CZ
(210) O-509807

(111) **340000**
(220) 09.12.2013
(320) 09.12.2013
(442) 14.05.2014
(151) 20.08.2014
(730) **Immoplace, s.r.o.**, Prvního pluku 347/12a, Praha 8, 18600, CZ
(210) O-509809

(111) **340001**
(220) 09.12.2013
(320) 09.12.2013
(442) 14.05.2014
(151) 20.08.2014
(730) **FEE Transport s.r.o.**, Plzeňská 1270/97, Praha 5, 15000, CZ
(210) O-509814
(590) Barevná

(111) **340002**
(220) 09.12.2013
(320) 09.12.2013
(442) 14.05.2014
(151) 20.08.2014
(730) **Nguyen Dinh Thinh**, Borová 5159, Chomutov, 43004, CZ
(210) O-509820
(590) Barevná

(111) **340003**
(220) 12.12.2013
(320) 12.12.2013
(442) 14.05.2014
(151) 20.08.2014
(730) **Barrandov Televizní Studio a.s.**, Kříženeckého nám. 322, Praha 5, 15200, CZ
(210) O-509959

(111) **340004**
(220) 13.12.2013
(320) 13.12.2013
(442) 14.05.2014
(151) 20.08.2014
(730) **NOHEL GARDEN a.s.**, Budínek 86, Dobříš, 26301, CZ

(210) O-509973

(111) **340005**

(220) 13.12.2013

(320) 13.12.2013

(442) 14.05.2014

(151) 20.08.2014

(730) **Kupec Olga Mgr.**, V Lukách 234/4, Františkovy Lázně - Horní Lomany, 35301, CZ

(210) O-509977

(111) **340006**

(220) 13.12.2013

(320) 13.12.2013

(442) 14.05.2014

(151) 20.08.2014

(730) **ŠAMPION a.s.**, Na Šedivé 743/5, Praha 8, 18000, CZ

(210) O-509979

(111) **340007**

(220) 13.12.2013

(320) 13.12.2013

(442) 14.05.2014

(151) 20.08.2014

(730) **Kofola ČeskoSlovensko a.s.**, Nad Porubkou 2278/31a, Ostrava, 70800, CZ

(210) O-509982

(111) **340008**

(220) 13.12.2013

(320) 13.12.2013

(442) 14.05.2014

(151) 20.08.2014

(730) **Kofola ČeskoSlovensko a.s.**, Nad Porubkou 2278/31a, Ostrava, 70800, CZ

(210) O-509983

(111) **340009**

(220) 16.12.2013

(320) 16.12.2013

(442) 14.05.2014

(151) 20.08.2014

(730) **NOVY s.r.o.**, Staré Čivice 226, Pardubice, 53006, CZ

(210) O-510011

(111) **340010**

(220) 16.12.2013

(320) 16.12.2013

(442) 14.05.2014

(151) 20.08.2014

(730) **NOVY s.r.o.**, Staré Čivice 226, Pardubice, 53006, CZ

(210) O-510013

(111) **340011**

(220) 19.12.2013

(320) 19.12.2013

(442) 14.05.2014

(151) 20.08.2014

(730) **Mladá fronta a.s.**, Mezi Vodami 1952/9, Praha 4 - Modřany, 14300, CZ

(210) O-510150

(590) Barevná

(111) **340012**

(220) 19.12.2013

(320) 19.12.2013

(442) 14.05.2014

(151) 20.08.2014

(730) **Mladá fronta a.s.**, Mezi Vodami 1952/9, Praha 4 - Modřany, 14300, CZ

(210) O-510159

(111) **340013**

(220) 20.12.2013

(320) 20.12.2013

(442) 14.05.2014

(151) 20.08.2014

(730) **Euro Mall FM a.s.**, Karolínská 650/1, Praha 8, 18600, CZ

(210) O-510204

(590) Barevná

(111) **340014**

(220) 20.12.2013

(320) 20.12.2013

(442) 14.05.2014

(151) 20.08.2014

(730) **Euro Mall FM a.s.**, Karolínská 650/1, Praha 8, 18600, CZ

(210) O-510205

(111) **340015**

(220) 27.12.2013

(320) 27.12.2013

(442) 14.05.2014

(151) 20.08.2014

(730) **Unie vydavatelů, o.s.**, Sokolovská 84/366, Praha 8, 18600, CZ

(210) O-510262

(590) Barevná

(111) **340016**

(220) 30.12.2013

(320) 30.12.2013

(442) 14.05.2014

(151) 20.08.2014

(730) **Moucha Radovan**, Husovo náměstí 125, Rakovník I., 26901, CZ

(210) O-510292

(111) **340017**

(220) 30.12.2013

(320) 30.12.2013

(442) 14.05.2014

(151) 20.08.2014

(730) **Fakultní nemocnice v Motole**, V Úvalu 84, Praha 5 - Motol, 15006, CZ

(210) O-510300

(111) **340018**

(220) 30.12.2013

(320) 30.12.2013

(442) 14.05.2014

(151) 20.08.2014

(730) **Fakultní nemocnice v Motole**, V Úvalu 84, Praha 5 - Motol, 15006, CZ

(210) O-510301

(111) **340019**

(220) 30.12.2013

(320) 30.12.2013

(442) 14.05.2014

(151) 20.08.2014

(730) **Fakultní nemocnice v Motole**, V Úvalu 84, Praha 5 - Motol, 15006, CZ

(210) O-510302

(111) **340020**

(220) 30.12.2013

(320) 30.12.2013

(442) 14.05.2014

(151) 20.08.2014
(730) **Fakultní nemocnice v Motole**, V Úvalu 84, Praha 5 - Motol, 15006, CZ
(210) O-510305
(590) Barevná

(111) **340021**
(220) 30.12.2013
(320) 30.12.2013
(442) 14.05.2014
(151) 20.08.2014
(730) **Fakultní nemocnice v Motole**, V Úvalu 84, Praha 5 - Motol, 15006, CZ
(210) O-510306
(590) Barevná

(111) **340022**
(220) 24.01.2014
(320) 24.01.2014
(442) 14.05.2014
(151) 20.08.2014
(730) **Beran Pavel Mgr.**, Navigátorů 618, Praha 6, 16100, CZ
Beran Pavel, Navigátorů 618, Praha 6, 16100, CZ
(210) O-510864

(111) **340023**
(220) 28.01.2014
(320) 28.01.2014
(442) 14.05.2014
(151) 20.08.2014
(730) **OCHOA TORCAL Luis**, Doudova 23, Praha 4, 14700, CZ
(210) O-510907

(111) **340024**
(220) 28.01.2014
(320) 28.01.2014
(442) 14.05.2014
(151) 20.08.2014
(730) **Kozmon Alojz Ing.**, Plzeňská 721, Mariánské Lázně, 35301, CZ
(210) O-510912

(111) **340025**
(220) 29.01.2014
(320) 29.01.2014
(442) 14.05.2014
(151) 20.08.2014
(730) **Bioptická laboratoř s.r.o.**, Mikulášské nám. 628/4, Plzeň, 32600, CZ
(210) O-510974

(111) **340026**
(220) 31.01.2014
(320) 31.01.2014
(442) 14.05.2014
(151) 20.08.2014
(730) **CITGO PETROLEUM CORPORATION**, 1293 Eldridge Parkway, Houston, TX, US
(210) O-511014

(111) **340027**
(220) 31.01.2014
(320) 31.01.2014
(442) 14.05.2014
(151) 20.08.2014
(730) **CITGO PETROLEUM CORPORATION**, 1293 Eldridge Parkway, Houston, TX, US
(210) O-511015

(111) **340028**
(220) 31.01.2014
(320) 31.01.2014
(442) 14.05.2014
(151) 20.08.2014
(730) **CITGO PETROLEUM CORPORATION**, 1293 Eldridge Parkway, Houston, TX, CZ
(210) O-511016

(111) **340029**
(220) 03.02.2014
(320) 03.02.2014
(442) 14.05.2014
(151) 20.08.2014
(730) **COLGATE-PALMOLIVE COMPANY, a Delaware corporation**, 300 Park Avenue, New York, NY, US
(210) O-511039

(111) **340030**
(220) 03.02.2014
(320) 03.02.2014
(442) 14.05.2014
(151) 20.08.2014
(730) **Česká pojišťovna a.s.**, Spálená 75/16, Praha 1 Nové Město, 11000, CZ
(210) O-511046

(111) **340031**
(220) 03.02.2014
(320) 03.02.2014
(442) 14.05.2014
(151) 20.08.2014
(730) **ST. NICOLAUS a.s.**, Ul. 1. mája 113, 03128 Liptovský Mikuláš, SK
(210) O-511048

(111) **340032**
(220) 04.02.2014
(320) 04.02.2014
(442) 14.05.2014
(151) 20.08.2014
(730) **BAZALSNUZ o.s.**, Krmelínská 646/22, Ostrava - Hrabová, 72000, CZ
(210) O-511060

(111) **340033**
(220) 04.02.2014
(320) 04.02.2014
(442) 14.05.2014
(151) 20.08.2014
(730) **BAZALSNUZ o.s.**, Krmelínská 646/22, Ostrava - Hrabová, 72000, CZ
(210) O-511061

(111) **340034**
(220) 04.02.2014
(320) 04.02.2014
(442) 14.05.2014
(151) 20.08.2014
(730) **Maxivitalis s.r.o.**, Denisova 277/16, Olomouc, 77900, CZ
(210) O-511064
(590) Barevná

(111) **340035**
(220) 04.02.2014
(320) 04.02.2014
(442) 14.05.2014
(151) 20.08.2014
(730) **MAGNUM Wines, s.r.o.**, Jakubská 121/1, Brno - město, 60200, CZ
(210) O-511066

(111) **340036**
(220) 04.02.2014
(320) 04.02.2014
(442) 14.05.2014
(151) 20.08.2014
(730) **Karvinský pivovar, s.r.o.**, Polská 117/8, Karviná - Ráj, 73401, CZ
(210) O-511069

(111) **340037**
(220) 04.02.2014
(320) 04.02.2014
(442) 14.05.2014
(151) 20.08.2014
(730) **ASANTE KENYA nadační fond**, Šmolíkova 908, Praha 6 - Ruzyně, 16000, CZ
(210) O-511070

(111) **340038**
(220) 04.02.2014
(320) 04.02.2014
(442) 14.05.2014
(151) 20.08.2014
(730) **Czech Cookies s.r.o.**, Stará Lysá 223, okres Nymburk, 28926, CZ
(210) O-511074

(111) **340039**
(220) 05.02.2014
(320) 05.02.2014
(442) 14.05.2014
(151) 20.08.2014
(730) **AMY Trio s.r.o.**, Jahodová 1328/81, Praha 10, 10600, CZ
(210) O-511105
(590) Barevná

(111) **340040**
(220) 05.02.2014
(320) 05.02.2014
(442) 14.05.2014
(151) 20.08.2014
(730) **Pešta Radek**, Kamenný Most 24, 27326, CZ
(210) O-511111

(111) **340041**
(220) 27.01.2010
(320) 27.01.2010
(442) 14.05.2014
(151) 20.08.2014
(730) **MHCS**, 9, avenue de Champagne, Epernay, FR
(210) O-511578

(111) **340042**
(220) 25.02.2014
(320) 25.02.2014
(442) 14.05.2014
(151) 20.08.2014
(730) **Paukertová Hana**, Šárecká 2145/63, Praha 6, 16000, CZ
(210) O-511631

(111) **340043**
(220) 16.04.2014
(320) 16.04.2014
(442) 14.05.2014
(151) 20.08.2014
(730) **Zentiva Group, a.s.**, U Kabelovny 130, Praha 10 - Dolní Měcholupy, 10237, CZ
(210) O-512945

(111) **340044**
(220) 18.04.2014
(320) 18.04.2014
(442) 14.05.2014
(151) 20.08.2014
(730) **Borkovec Petr**, Krasová 600/12, Brno, 61400, CZ
(210) O-513004

(111) **340045**
(220) 05.11.2013
(320) 05.11.2013
(442) 14.05.2014
(151) 20.08.2014
(730) **SURVIVAL Company s.r.o.**, Voroněžská 172/24, Praha 10, 101 00, CZ
(210) O-508876

Přehled zápisů ochranných známek se změnou ve vztahu ke zveřejněným přihláškám

Kapitola obsahuje údaje o ochranných známkách zapsaných na základě ustanovení § 28 odst. 1 zákona č. 441/2003 Sb., u kterých došlo ke změně údajů oproti zveřejněné přihlášce ochranné známky.

Číselný přehled
339926

Zápisy ochranných známek se změnou ve vztahu ke zveřejněným přihláškám

(111) **339926**
(220) 24.05.2012
(320) 24.05.2012
(442) 12.12.2012
(151) 20.08.2014
(540)

SVATÝ PRAMEN

(730) **Bohemia Beverage Industry Group s.r.o.**, Janáčkova 1, Hodonín,
69501, CZ

(740) Ing. Michal Jupa, patentový zástupce, Na Baních 1385, Praha 5 - Zbraslav,
15600
(510) (40) stáčení a úprava vod; (43) ubytovací služby všeho druhu.
(511) 40, 43
(210) O-495427

Obnovy zápisu ochranných známek

(111) **95608**
(220) 08.01.1935
(151) 08.01.1935
(540)

PEROSPIR

(730) **FYTOPHARMA, a. s.**, Dukelských hrdinů 651, Malacky, 90127, SK
(740) KANIA, SEDLÁK, SMOLA Patentová a známková kancelář, Ing. František Kania, Mendlovo nám. 1a, Brno, 60300
(510) (5) farmaceutické přípravky všeho druhu.
(511) 5
(210) O-1299

(111) **117861**
(220) 03.09.1934
(151) 03.09.1934
(540)

TATRA

(730) **TATRA TRUCKS a.s.**, Areál Tatry 1450/1, Kopřivnice, 74221, CZ
(510) (12) vozidla všeho druhu pro dopravu pozemní, motorová vozidla všeho druhu a jejich součástí, chassis, karoserie, motory a jejich součástí.
(511) 12
(210) O-2447

(111) **151636**
(220) 15.09.1954
(151) 11.10.1954
(540)



(730) **ALLTOYS, spol. s r.o.**, Na rybníčku 1364/12, Praha 2 - Nové Město, 12000, CZ
(740) JUDr. Ing. Ivan Rott, advokát, Křížová 18, Brno, 60300
(510) (28) hračky.
(511) 28
(210) O-3226

(111) **151740**
(220) 23.10.1954
(151) 13.12.1954
(540)

ZKL

(730) **ZKL, a.s.**, Jedovnická 8, Brno, 62800, CZ
(740) KANIA, SEDLÁK, SMOLA Patentová a známková kancelář, Ing. Jiří Malůšek, Mendlovo nám. 1a, Brno, 60300
(510) (7) valivá ložiska.
(511) 7
(210) O-3490

(111) **155959**
(220) 08.09.1964
(151) 28.09.1964
(540)



(730) **TATRA TRUCKS a.s.**, Areál Tatry 1450/1, Kopřivnice, 74221, CZ
(510) (12) vozidla všeho druhu pro dopravu pozemní, vodní i vzdušnou, motorová vozidla všeho druhu a jejich součástí, chassis, karoserie, motory a jejich součástí, železniční vozy, přívěsné vozy, jejich díly a součásti, motorové vozy, autobusy, trolejbusy a jejich součásti.
(511) 12
(210) O-32361

(111) **155960**
(220) 08.09.1964
(151) 28.10.1964
(540)

TATRA

(730) **TATRA TRUCKS a.s.**, Areál Tatry 1450/1, Kopřivnice, 74221, CZ
(510) (12) vozidla všeho druhu pro dopravu pozemní, vodní i vzdušnou, motorová vozidla všeho druhu a jejich součástí, chassis, karoserie, motory a jejich součástí, železniční vozy, přívěsné vozy, jejich díly a součásti, motorové vozy, autobusy, trolejbusy a jejich součásti.
(511) 12
(210) O-32363

(111) **156075**
(220) 23.09.1964
(151) 26.01.1965
(540)

Angel
Skin

(730) **Clarins Fragrance Group**, 9 rue du Commandant Pilot, 92200 Neuilly sur Seine, FR
(740) PATENTSERVIS Praha a.s., Na Podkovce 281/10, Praha 4, 14700
(510) (3) toaletní voda pro péči rukou a těla.
(511) 3
(210) O-32383

(111) **166045**
(220) 15.11.1984
(151) 12.09.1985
(540)

BRIGADE

(730) **FMC Corporation**, 1735 Market Street, Philadelphia, PA, US
(740) KANIA, SEDLÁK, SMOLA Patentová a známková kancelář, Ing.
František Kania, Mendlovo nám. 1a, Brno, 60300
(510) (5) pesticidy pro použití v zemědělství.
(511) 5
(210) O-53937

(111) **166112**
(220) 06.09.1984
(151) 05.12.1985
(540)

CELOLESK

(730) **COLORLAK, a. s.**, Tovární 1076, Staré Město, 68602, CZ
(740) Ing. Zdeněk Kučera, Padělky 548 (P.O.Box 92), Slušovice, 76315
(510) (2) laky nitrocelulózové lesklé pro nátěry dřeva a podobných materiálů určených pro vnitřní prostředí.
(511) 2
(210) O-53802

(111) **166114**
(220) 06.09.1984
(151) 05.12.1985
(540)

CELOMAT

(730) **COLORLAK, a. s.**, Tovární 1076, Staré Město, 68602, CZ
(740) Ing. Zdeněk Kučera, Padělky 548 (P.O.Box 92), Slušovice, 76315
(510) (2) laky nitrocelulózové matné pro nátěry dřeva, zejména nábytku v interiérech.
(511) 2
(210) O-53815

(111) **181517**
(220) 01.06.1994
(151) 07.12.1994
(540)

TOPFLUX

(730) **Inovation Czech, spol. s r.o.**, Sokolovská 84 - 86, Praha 8, 18600, CZ
(510) (9) teplosmrštitelná koncovka pro elektroinstalace obsahující pájku.
(511) 9
(210) O-90259

(111) **181520**
(220) 01.06.1994
(151) 07.12.1994
(540)

NOVAKLEEN

(730) **Inovation Czech, spol. s r.o.**, Sokolovská 84 - 86, Praha 8, 18600, CZ
(510) (3) ekologické čisticidlo.
(511) 3
(210) O-90253

(111) **181523**
(220) 01.06.1994
(151) 07.12.1994
(540)

DUOFIX

(730) **Inovation Czech, spol. s r.o.**, Sokolovská 84 - 86, Praha 8, 18600, CZ
(510) (1) epoxydové lepidlo.
(511) 1
(210) O-90256

(111) **181524**
(220) 01.06.1994
(151) 07.12.1994
(540)

DUOFLUX

(730) **Inovation Czech, spol. s r.o.**, Sokolovská 84 - 86, Praha 8, 18600, CZ
(510) (9) teplosmrštitelná spojka pro elektroinstalace obsahující pájku.
(511) 9
(210) O-90258

(111) **181552**
(220) 13.09.1994
(151) 07.12.1994
(540)



(730) **BCS Engineering, a.s.**, Purkyňova 2836/79a, Brno, Královo Pole, 61200, CZ
(740) Ing. Jiří Dohnal, Nedbalova 29, Brno, 62300
(510) Stroje s mechanickým pohonem; stroje a zařízení pro biotechnologický, chemický, farmaceutický a energetický průmysl, zejména tlakosměnné aparáty, nádobovité aparáty pro všechny tlaky a teploty, stojaté aparáty patrové, zejména kolony, dále filtry beztlakové, tlakové i vakuové, extrakční aparáty, odstředivé oddělovací aparáty, různé speciální aparáty, např. vakuové sublimátory apod.; zařízení výroben organických a

anorganických chemikálií a umělých hnojiv, zejména kyseliny citronové, mléčné, glukonové, fumarové, jablečné a vinné a dále síry, čpavku, vodíku a močoviny; zařízení na výrobu syntetického plynu a technických plynů, kyslíkárny, zejména na výrobu dřevoplynu z dřevního odpadu a bioplynu; petrochemické zařízení, zejména pro výrobu plastů, syntetických vláken, organických kyselin; zařízení na výrobu organických a anorganických barviv; kotle, kotelní balené jednotky, včetně zařízení na úpravu napájecí vody, odsiřování spalin a dopravu sypkých látek včetně jejich skladování; trubkové pece; plynová zařízení včetně plynových potrubních rozvodů a spotřebičů; elektrotechnická zařízení zejména elektrické stroje, přístroje a rozvaděče nízkého napětí; výrobky a zařízení měřicí a regulační techniky; stroje a zařízení pro zpracování pryže, pryžových směsí a plastických hmot; zařízení na úpravu vod a čištění vod a pro kalové hospodářství, kafilérie; stroje a zařízení pro potravinářský průmysl; sladovny, pivovary, lihovary průmyslové, hospodářské, ovocné a sušitové; stroje a zařízení na výrobu kvasnic a plísní, torulárny, krmivárny, škrobárny a sušárny brambor; stroje a zařízení pro mlýny, obilná síla, krmivářský průmysl, mlékárny a chladnice mléka, pekární a pečivárny, zejména samočinné linky na výrobu pečiva; stroje a zařízení na zpracování mouky a masa, pro konzervování potravin, pro nápojový průmysl a linek na mytí, plnění, zátkování a etiketování lahví, pro přípravu poživatin, pokrmů a nápojů; chladicí a mrazicí zařízení; nádoby, nádrže a tanky stabilní všech velikostí na kapaliny a plyny, tlakové i beztlakové, kovové i nekovové; stroje a zařízení pro dřevoprůmysl, zejména roztrískovače, štěpkovače, pily, kráječky, loupáčky, děličky, ohýbačky, lisy, dýchárny, překlízkárny, zařízení pro linky na dřevovláknité a dřevotřískové desky; potrubní rozvody kovové i nekovové a kovové konstrukce, haly a mosty, jeřáby a jeřábové dráhy, dopravníky, zvedací mechanismy jako vrátky a navijáky; projektová činnost v investiční výstavbě, zejména pro biotechnologické, chemické, potravinářské, farmaceutické, petrochemické, energetické, gumárenské a plastikářské výrobní jednotky, pro biotechnologická, chemická, potravinářská, farmaceutická, petrochemická, energetická a ekologická zařízení a stavby; provádění a rekonstrukce průmyslových staveb včetně skladového hospodářství, příslušejících strojírenských výrobních provozů, montáž strojně technologických zařízení a vybavení, související inženýrská, investorská a poradenská činnost; zpracování kovů a jejich povrchová úprava, zejména plasmové nanášení ochranných vrstev; projekční, servisní, zkušební a opravárenská činnost v oblasti strojů s mechanickým pohonem, jejich součástí a příslušenství, elektrotechnických zařízení, zejména elektrických strojů, přístrojů, rozvaděčů nízkého napětí a výrobků a zařízení v oblasti měřicí a regulační techniky; inženýrsko-technické, organizační a ekonomické poradenské činnosti v oblasti strojírenství a v oblasti proměňování a vyhodnocování životního prostředí; inženýrsko-technické, organizační a ekonomické poradenské činnosti v oblasti zkušebnictví včetně provádění technických dobrozdání a posudků; inženýrsko-technické a poradenské činnosti v oblasti tvorby a poskytování software; obstaravatelská a zprostředkovatelská činnost ve výše uvedených oborech včetně v oblasti marketingu, v oblasti souvisejících finančních operací a úvěrů a včetně v oblasti nákupu a prodeje zboží.

(511) 6, 7, 9, 11, 17, 19, 20, 35, 36, 37, 40, 42

(210) O-92597

(111) **181553**
(220) 13.09.1994
(151) 07.12.1994
(540)



- (730) **BCS Engineering, a.s.**, Purkyňova 2836/79a, Bmo, Královo Pole, 61200, CZ
- (740) Ing. Jiří Dohnal, Nedbalova 29, Brno, 62300
- (510) Stroje s mechanickým pohonem; stroje a zařízení pro biotechnologický, chemický, farmaceutický a energetický průmysl, zejména tlakosměnné aparáty, nádobovité aparáty pro všechny tlaky a teploty, stojaté aparáty patrové, zejména kolony, dále filtry beztlakové, tlakové i vakuové, extrakční aparáty, odstředivé oddělovací aparáty, různé speciální aparáty, např. vakuové sublimátory apod.; zařízení výroben organických a anorganických chemikálií a umělých hnojiv, zejména kyseliny citronové, mléčné, glukonové, fumarové, jablečné a vinné a dále síry, čpavku, vodíku a močoviny; zařízení na výrobu dřevoplynu z dřevního odpadu a bioplynu; petrochemické zařízení, zejména pro výrobu plastů, syntetických vláken, organických kyselin; zařízení na výrobu organických a anorganických barviv; kotle, kotelní balené jednotky, včetně zařízení na úpravu napájecí vody, odsiřování spalin a dopravu sypkých látek včetně jejich skladování; trubkové pece; plynová zařízení včetně plynových potrubních rozvodů a spotřebičů; elektrotechnická zařízení, zejména elektrické stroje, přístroje a rozvaděče nízkého napětí; výrobky a zařízení měřicí a regulační techniky; stroje a zařízení pro zpracování pryže, pryžových směsí a plastických hmot; zařízení na úpravu vod a čištění vod a pro kalové hospodářství, kafilérie; stroje a zařízení pro potravinářský průmysl; sladovny, pivovary, lihovary průmyslové, hospodářské, ovocné a sušitové; stroje a zařízení na výrobu kvasnic a plísní, torulárny, krmivárny, škrobárny a sušárny brambor; stroje a zařízení pro mlýny, obilná síla, krmivářský průmysl, mlékárny a chladnice mléka, pekární a pečivárny, zejména samočinné linky na výrobu pečiva; stroje a zařízení na zpracování mouky a masa, pro konzervování potravin, pro nápojový průmysl a linek na mytí, plnění, zátkování a etiketování lahví, pro přípravu poživatin, pokrmů a nápojů; chladicí a mrazicí zařízení; nádoby, nádrže a tanky stabilní všech velikostí na kapaliny a plyny, tlakové i beztlakové, kovové i nekovové; stroje a zařízení pro dřevoprůmysl, zejména roztrískovače, štěpkovače, pily, kráječky, loupáčky, děličky, ohýbačky, lisy, dýchárny, překlízkárny, zařízení pro linky na dřevovláknité a dřevotřískové desky; potrubní rozvody kovové i nekovové a kovové konstrukce, haly a mosty, jeřáby a jeřábové dráhy, dopravníky, zvedací mechanismy jako vrátky a navijáky; projektová činnost v investiční výstavbě, zejména pro biotechnologické, chemické, potravinářské, farmaceutické, petrochemické, energetické, gumárenské a plastikářské výrobní jednotky, pro biotechnologická, chemická, potravinářská, farmaceutická, petrochemická, energetická a ekologická zařízení a stavby; provádění a rekonstrukce průmyslových staveb včetně skladového hospodářství, příslušejících strojírenských výrobních provozů, montáž strojně technologických zařízení a vybavení, související inženýrská, investorská a poradenská činnost; zpracování kovů a jejich povrchová úprava, zejména plasmové nanášení ochranných vrstev; projekční, servisní, zkušební a opravárenská činnost v oblasti strojů s mechanickým pohonem, jejich součástí a příslušenství, elektrotechnických zařízení, zejména elektrických strojů, přístrojů, rozvaděčů nízkého napětí a výrobků a zařízení v oblasti měřicí a regulační techniky; inženýrsko-technické, organizační a ekonomické poradenské činnosti v oblasti strojírenství a v oblasti proměňování a vyhodnocování životního prostředí; inženýrsko-technické, organizační a ekonomické poradenské činnosti v oblasti zkušebnictví včetně provádění technických dobrozdání a posudků; inženýrsko-technické a poradenské činnosti v oblasti tvorby a poskytování software; obstaravatelská a zprostředkovatelská činnost ve výše

uvedených oborech včetně v oblasti marketingu, v oblasti souvisejících finančních operací a úvěrů a včetně v oblasti nákupu a prodeje zboží.
(511) 6, 7, 9, 11, 17, 19, 20, 35, 36, 37, 40, 42
(210) O-92598

(111) **181560**
(220) 13.09.1994
(151) 08.12.1994

(540) **BCS ENGINEERING, A.S.**

(730) **BCS Engineering, a.s.**, Purkyňova 2836/79a, Brno, Královo Pole, 61200, CZ

(740) Ing. Jiří Dohnal, Nedbalova 29, Brno, 62300

(510) Stroje s mechanickým pohonem; stroje a zařízení pro biotechnologický, chemický, farmaceutický a energetický průmysl, zejména tlakosměnné aparáty, nádobovité aparáty pro všechny tlaky a teploty, stojaté aparáty patrové, zejména kolony, dále filtry beztlakové, tlakové i vakuové, extrakční aparáty, odstředivé oddělovací aparáty, různé speciální aparáty, např. vakuové sublimátory apod.; zařízení výroben organických a anorganických chemikálií a umělých hnojiv, zejména kyseliny citronové, mléčné, glukonové, fumarové, jablečné a vinné a dále síry, čpavku, vodíku a močoviny; zařízení na výrobu syntetického plynu a technických plynů, kyslíkárny, zejména na výrobu dřevoplynu z dřevního odpadu a bioplynu; petrochemické zařízení, zejména pro výrobu plastů, syntetických vláken, organických kyselin; zařízení na výrobu organických a anorganických barviv; kotle, kotelní balené jednotky, včetně zařízení na úpravu napájecí vody, odsiřování spalin a dopravu sypkých látek včetně jejich skladování; trubkové pece; plynová zařízení včetně plynových potrubních rozvodů a spotřebičů; elektronická zařízení, zejména elektrické stroje, přístroje a rozvaděče nízkého napětí; výrobky a zařízení měřicí a regulační techniky; stroje a zařízení pro zpracování pryže, pryžových směsí a plastických hmot; zařízení na úpravu vod a čištění vod a pro kalové hospodářství, kafilerie; stroje a zařízení pro potravinářský průmysl; sladovny, pivovary, lihovary průmyslové, hospodářské, ovocné a sulfítové; stroje a zařízení na výrobu kvasnic a plísní, torulárny, krmivárny, škrobárny a sušárny brambor; stroje a zařízení pro mlýny, obilná síla, krmivářský průmysl, mlékárny a chladnice mléka, pekárný a pečivárny, zejména samočinné linky na výrobu pečiva; stroje a zařízení na zpracování mouky a masa, pro konzervování potravin, pro nápojový průmysl a linek na mytí, plnění, zátkování a etiketování lahví, pro přípravu poživatin, pokrmů a nápojů; chladič a mrazicí zařízení; nádoby, nádrže a tanky stabilní všech velikostí na kapaliny a plyny, tlakové i beztlakové, kovové i nekovové; stroje a zařízení pro dřevopřůmysl, zejména rozfrískovače, štěpkovače, pily, kráječky, loupáčky, děličky, ohýbačky, lisy, dýhárný, překližkárny, zařízení pro linky na dřevoláknité a dřevotřískové desky; potrubní rozvody kovové i nekovové a kovové konstrukce, haly a mosty, jeřáby a jeřábové dráhy, dopravníky, zvedací mechanismy jako vrátky a navijáky; projektová činnost v investiční výstavbě, zejména pro biotechnologické, chemické, potravinářské, farmaceutické, petrochemické, energetické, gumárenské a plastikařské výrobní jednotky, pro biotechnologická, chemická, potravinářská, farmaceutická, petrochemická, energetická a ekologická zařízení a stavby; provádění a rekonstrukce průmyslových staveb včetně skladového hospodářství, příslušejících strojírenských výrobních provozů, montáž strojně technologických zařízení a vybavení, související inženýrská, investorská a poradenská činnost; zpracování kovů a jejich povrchová úprava, zejména plasmové nanášení ochranných vrstev; projekční, servisní, zkušební a opravárenská činnost v oblasti strojů s mechanickým pohonem, jejich součástí a příslušenství, elektrotechnických zařízení, zejména elektrických strojů, přístrojů, rozvaděčů nízkého napětí a výrobků a zařízení v oblasti měřicí a regulační techniky; inženýrsko-technické, organizační a ekonomické poradenské činnosti v oblasti strojírenství a v oblasti proměňování a vyhodnocování životního prostředí; inženýrsko-technické, organizační a ekonomické poradenské činnosti v oblasti zkušebnictví včetně provádění technických dobrozdání a posudků; inženýrsko-technické a poradenské činnosti v oblasti tvorby a poskytování software; obstaravatelská a zprostředkovatelská činnost ve výše uvedených oborech včetně v oblasti marketingu, v oblasti souvisejících finančních operací a úvěrů a včetně v oblasti nákupu a prodeje zboží.

(511) 6, 7, 9, 11, 17, 19, 20, 35, 36, 37, 40, 42
(210) O-92592

(111) **183079**
(220) 11.08.1994
(151) 24.02.1995
(540)



(730) **perma-tec GmbH & Co. KG**, Hammelburger Strasse 21, Euerdorf, DE
(740) Čermák a spol., JUDr. Karel Čermák jr., Ph.D., LL.M., advokát, Elišky Peškové 15/735, Praha 5, 15000

(510) Automatický dávkovač maziva; spojovací materiál kovový a z umělých hmot, např. šrouby, matice, podložky, trubičky, hadičky.
(511) 6, 7, 17
(210) O-91902

(111) **183478**
(220) 18.10.1994
(151) 16.03.1995
(540)

HUSQVARNA

(730) **Husqvarna Aktiebolag**, Drottninggatan 1, Huskvarna, SE

(740) ČERMÁK HOŘEJŠ MYSLIL advokátní a patentová kancelář, JUDr. Jan Matějka, Národní 32, Praha 1, 11000

(510) Motorové pily, řetězové pily, motorové pily prořezávající načisto a prořezávací pily, rotační kultivátory, sekačky na trávníky a šicí stroje. Ruční nástroje a nářadí zahnuté ve tř. 8, vše pro použití v lese a zahradnictví. Ochranné oděvy protiúrazové, ochranné helmy, měřicí přístroje. Ochranné oděvy a jejich součásti (ne proti úrazu nebo poranění) pro práci v lese, nepromokavé oděvy a jejich součásti, spodní prádlo a jeho součásti, boty, ponožky a rukavice.

(511) 7, 8, 9, 25
(210) O-93329

(111) **183730**
(220) 11.11.1994
(151) 28.03.1995
(540)



(730) **Česká námořní plavba a.s.**, Počernická 168, Praha 10-Strašnice, 10099, CZ

(740) Rott, Růžička & Guttman Patentové, známkové a advokátní kanceláře, JUDr. Michal Růžička, CSc., Vinohradská 37, Praha 2, 12000

(510) Lodě včetně jejich vybavení zejména motory a lodní stroje, shipmanagment, údržba a opravy lodí, provozování obchodní námořní plavby včetně činnosti s tím souvisejících, zejména nájem a pronájem lodí, přeprava zboží, zásobování lodí.

(511) 7, 12, 35, 37, 39, 42
(210) O-94110

(111) **183743**
(220) 27.09.1994
(151) 28.03.1995
(540)



(730) **PRECIOSA ORNELA, a.s.**, Zásada 317, Zásada, 46825, CZ
(740) Preciosa a.s., Mgr. Marcela Kleinová, Opletalova 3197, Jablonec nad Nisou, 46667

(510) Jednoúčelové sklářské stroje a jejich součásti, kapiláry, mikroskla, mikrodózy s vložkou, kondenzory, programy, bižuterie a bižuterní polotovary, skleněné perličkové polotovary zejména rokajl čípky, dvoukrátky, tříkrátky, skleněná perličková bižuterie zejména náhrdelníky, náušnice, náramky, brože, pásky, vlasové spony, sponky, kabelky zdobené perličkami, vyšívané, háčkované, dárkové předměty zdobené či vytvářené z perliček zejména přívěsky s náboženským motivem, čípkové borty pro opasky, technické kuličky, balotina, silniční směs, sklářské výrobky zejména skleněné misky, sklenice, svícny, dózy, vázy, popelníky, struhadla, tácy, žardiniéry, menážky, cukřenky, karafy, prsteníky, hřebeníky, těžítka, plakety, květinové bloky, skleněné části svítidel, světelná stínidla, lustrové misky, surové lustrové ověsy, lustrové ověsy, tyčinky, skleněné frity, šatonové výlisky, přetahové šišky, skleněné zboží duté, válce, trubice, trubičky, světlovody, skleněné tyče, tyčinky, mozaika, figurální sklo, dentální sklo, signální sklo, průzory a stavoznaky, vánoční ozdoby, skleněné perličkové vánoční ozdoby, broušení skla, programování, hostinská činnost, laboratorní rozborů.

(511) 7, 9, 14, 19, 21, 28, 40, 42
(210) O-92833

(111) **183744**
(220) 27.09.1994
(151) 28.03.1995
(540)



(730) **PRECIOSA ORNELA, a.s.**, Zásada 317, Zásada, 46825, CZ
(740) Preciosa a.s., Mgr. Marcela Kleinová, Opletalova 3197, Jablonec nad Nisou, 46667

(510) Jednoúčelové sklářské stroje a jejich součásti, kapiláry, mikroskla, mikrodózy s vložkou, kondenzory, programy, bižuterie a bižuterní polotovary, skleněné perličkové polotovary zejména rokajl čípky, dvoukrátky, tříkrátky, skleněná perličková bižuterie zejména náhrdelníky, náušnice, náramky, brože, pásky, vlasové spony, sponky, kabelky zdobené perličkami, vyšívané, háčkované, dárkové předměty zdobené či vytvářené z perliček zejména přívěsky s náboženským motivem, čípkové borty pro opasky, technické kuličky, balotina, silniční směs, sklářské výrobky zejména skleněné misky, sklenice, svícny, dózy, vázy, popelníky, struhadla, tácy, žardiniéry, menážky, cukřenky, karafy, prsteníky, hřebeníky, těžítka, plakety, květinové bloky, skleněné části svítidel, světelná stínidla, lustrové misky, surové lustrové ověsy, lustrové ověsy, tyčinky, skleněné frity, šatonové výlisky, přetahové šišky, skleněné zboží duté, válce, trubice, trubičky, světlovody, skleněné tyče, tyčinky, mozaika, figurální sklo, dentální sklo, signální sklo, průzory a stavoznaky, vánoční ozdoby, skleněné perličkové vánoční ozdoby, broušení skla, programování, hostinská činnost, laboratorní rozborů.

(511) 7, 9, 14, 19, 21, 28, 40, 42
(210) O-92834

(111) **187152**
(220) 22.05.1995
(151) 01.09.1995
(540)

BRILLANT

(730) **Continental Barum s.r.o.**, Objízdná 1628, Otrokovice, 76502, CZ
(740) PATENTSERVIS Praha a.s., Na Podkovce 281/10, Praha 4, 14700
(510) (12) pneumatiky, duše a vložky do pneumatik.
(511) 12
(210) O-100412

(111) **188035**
(220) 07.09.1994
(151) 30.01.1996
(540)

Jihočeská lahůdka

(730) **MADETA a. s.**, Rudolfovská 246/83, České Budějovice, 37050, CZ
(740) PatentCentrum Sedlák & Partners s.r.o., Husova 5, České Budějovice, 37001
(510) (29) zakysaná smetana.
(511) 29
(210) O-92403

(111) **188356**
(220) 28.09.1994
(151) 21.02.1996
(540)

SYBASE

(730) **SYBASE INC.**, One Sybase Drive, Dublin, CA, US
(740) Baker & McKenzie v.o.s., advokátní kancelář, JUDr. Jiří Čermák, Klimentská 46/1216, Praha 1, 11002
(510) (9) počítače, vědecké, elektrické a elektronické přístroje a nástroje, vše pro příjem, zpracování, vysílání, ukládání a předávání vstupů a výstupů dat, slovní procesory, vizuální jednotky pro displeje, tiskací přístroje, paměti, monitorovací a editační přístroje, vše pro použití s výše uvedeným zbožím, elektronické přístroje a nástroje vesměs používající počítačové programy a pro řízení počítačů, strojů nebo obráběcích strojů, instruktážní a vyučovací přístroje a nástroje, vizuální telegrafické přístroje, paměti pro záznam zvuku nebo videoinformací, tiskárny, součásti a doplňky obsažené ve třídě 9 pro všechno výše uvedené zboží, pásky, disky, karty a dráty, vše magnetické a pro nebo s počítačovými programy, elektronické paměťové jednotky nebo optické disky pro nebo s počítačovými programy, cívky a kazety, vše uzpůsobené pro použití s výše uvedenými disky, pásky a kartami a dráty, vyděrované (kódované) karty a vyděrované (kódované) pásky, magnetické pásky nesoucí zvukové nebo video záznamy, počítačové programy; (16) papír, papírové pásky, karty, tiskoviny, formuláře, tištěné publikace, knihy, noviny, periodické publikace, brožury, vazače volných listů, letáky, prospekty, obchodní formuláře, datové listy, manuály pro obsluhu, programovací manuály pro počítače, počítačové výpisy, počítačové seznamy a počítačové operační dokumentace a programové vybavení počítačů obsažené ve třídě 16; (37) údržba, instalace a opravy počítačů a programového vybavení počítačů; (41) výcvikové a výchovné služby týkající se počítačů; (42) konzultační služby týkající se počítačů, projekty počítačových systémů, služby týkající se výběru technického vybavení a programového vybavení počítačů.
(511) 9, 16, 37, 41, 42
(210) O-92854

(111) **189960**
(220) 16.01.1995
(151) 29.04.1996
(540)

Z-MEX

(730) **Velvana, a. s.**, Velvary 732, Velvary, 27324, CZ
(740) PROPATENT, Ing. Vlasta Sedláčková, Ke Kateřinkám 1393, Praha 4, 14900
(510) (1) nemrznoucí kapalina do chladicího systému automobilů.
(511) 1
(210) O-96201

(111) **190714**
(220) 16.11.1994
(151) 21.05.1996
(540)

REGATA, spol. s r.o.

(730) **REGATA ČECHY, a.s.**, Číllova 304/9, Praha 6, 16200, CZ
(740) Šachta, Zmeškal a partneři patentový zástupce, Ing. Václav Kratochvíl, Radlická 28/663, Praha 5, 15000
(510) (3) drogistické zboží; (5) hygienické zboží; (12) automobily; (16) papírenské zboží; (19) nemovitosti; (21) sklo a porcelán; (26) umělé květiny; (29) ovoce a zelenina konzervovaná, sušená a zavařená, maso, ryby, drůbež a zvířina a výrobky z nich, vejce, mléko a mléčné výrobky; (30) káva, čaj, kakao, led pro osvěžení, sůl, koření, hořčice; (31) ovoce a zelenina čerstvá, rostliny; (32) pivo, minerální vody, šumivé nápoje a jiné nealkoholické nápoje; (33) alkoholické nápoje; (34) tabák a potřeby pro kuřáky; (35) pronájem faxů, kopírek, počítačů, kancelářských potřeb; (36) realitní kancelář - zprostředkování prodeje a nákupu nemovitostí, správa nemovitostí a vedení ekonomicko-administrativní agendy, kontrola placení nájemného, depositum nájemného; (37) odklizení sněhu a náledí, úklid pozemků a komunikací, úklid nebytových prostor a skladů, úklid hotelových pokojů a ostatních hotelových prostor; (39) skladové hospodářství - skladování zboží ve skladech, vedení skladové evidence zboží, doprava a manipulace se zbožím ve skladech; (41) pronájem lyží, lyžařských bot, saní, sportovních potřeb, pronájem kulečnických stolů a příslušenství; (42) zajišťování a zprostředkování ubytování, zprostředkování hostinských služeb, provozování hotelů, restaurací, barů a klubů v hotelu, poskytování souvisejících služeb (pokojový servis aj.).
(511) 3, 5, 12, 16, 19, 21, 26, 29, 30, 31, 32, 33, 36, 37, 39, 41, 42
(210) O-94240

(111) **191441**
(220) 25.11.1994
(151) 25.06.1996
(540)



(730) **Mediaprint & Kapa Pressegrasso, spol. s r.o.**, Náchodská 2396/21, Praha 9 Horní Počernice, 19300, CZ
(740) FISCHER & PARTNER, Ing. Michael Fischer, Na Hrobci 5, Praha 2, 12800
(510) (16) tisk; (41) nakladatelská a vydavatelská činnost, distribuční činnost.
(511) 16, 41
(210) O-94671

(111) **192094**
(220) 06.09.1994
(151) 24.07.1996
(540)



(730) **TWENTIETH CENTURY FOX FILM CORPORATION**, 10201 West Pico Boulevard, Los Angeles, CA, US
(740) Rott, Růžička & Guttman Patentové, známkové a advokátní kanceláře, JUDr. Vladimír Rott, Vinohradská 37, Praha 2, 12000
(510) (9) přístroje a nástroje k vědeckým a laboratorním účelům, přístroje a nástroje navigační, tj. přístroje a nástroje určené k přenášení rozkazů, k měření a přístroje všeobecně užívané při řízení lodí a letadel, přístroje a nástroje geodetické a elektrické, nezačleněné do jiných tříd, přístroje a nástroje pro bezdrátovou telegrafii, přístroje fotografické, kinematografické, optické vč. promítačů obrazů a zvětšovacích přístrojů, přístroje a nástroje k vážení a měření, přístroje a nástroje signalizační, vč. píšťalek (signálních), přístroje a nástroje určené ke kontrolním účelům, přístroje a nástroje pro účely záchranné a učební, automaty uváděné v činnost vhozením mince nebo známky, přístroje pro záznam a reprodukci mluveného slova, nahrané filmy, televizní programy, nahrané video pásy, videokazety, videodisky, zapisovací pokladny a počítačové stroje, včetně kancelářských a děrovacích strojů, hasicí přístroje, speciální pouzdra pro přístroje a nástroje, které jsou zařazeny do této třídy; (41) činnost vyučovací, vzdělávací a zábavná.
(511) 9, 41
(210) O-92386

(111) **192117**
(220) 16.09.1994
(151) 24.07.1996
(540)

NIBCO

(730) **NIBCO, Inc.**, 1516 Middlebury Street, Elkhart, IN, US
(740) Rott, Růžička & Guttman Patentové, známkové a advokátní kanceláře, JUDr. Vladimír Rott, Vinohradská 37, Praha 2, 12000
(510) (6) výrobky z obecných kovů a jejich slitin, kovové roury, trubky, potrubí, ventily, kovové spojnice a tvarovky, díly a armatury; (11) zařízení pro vytápění, zařízení na výrobu páry, chlazení, sušení, větrání, klimatizaci, pro zásobování vodou a sanitární účely, díly a součásti těchto zařízení; (17) nekovové trubky a spojovací součásti potrubí, spojky a ventily, díly a armatury; (19) nekovové trubky a spojovací součásti potrubí, spojky a ventily, díly a armatury.
(511) 6, 11, 17, 19
(210) O-92681

(111) **192178**
(220) 09.12.1994
(151) 24.07.1996
(540)

KREINER

(730) **KREINER, spol. s r.o.**, Tylova 49, Plzeň, 30100, CZ
(740) LANGROVA, s.r.o., Skrétova 48, Plzeň, 30100
(510) (6) kovový vodoinstalační materiál, topenářský materiál, železářské zboží včetně stavebního kování, kovové stavební materiály i přenosné, kabely a kovové dráty neelektrické, kovové potřeby zámečnické a klempířské, kovové trubky, sejfy; (7) elektrické nástroje, nářadí a stroje náležící do této třídy; (8) ruční nářadí a nástroje; (11) kuchyňské elektrické a plynové spotřebiče zařazené v této třídě, zdravotní a sanitární keramika, vodoinstalační materiál; (17) izolační materiály, vodovodní potrubí nekovové; (19) trubky kameninové; (20) vybavení koupelen včetně nábytku, kuchyňský nábytek; (21) domácí potřeby kovové, skleněné, dřevěné a umělohmotné; (24) koupelnový textil; (36) služby agentů zabývajících se nemovitostmi, služby správců nemovitostí, pronájem nemovitostí; (37) služby malířů, instalatérů, topenářů a pokrývačů včetně pronájmu nářadí a konstrukčního materiálu, služby opravářské.
(511) 6, 7, 8, 11, 17, 19, 20, 21, 24, 36, 37
(210) O-95194

(111) **193724**
(220) 06.12.1994
(151) 26.09.1996
(540)

HOTEL HORIZONT

(730) **REGATA ČECHY, a.s.**, Čilova 304/9, Praha 6, 16200, CZ
(740) Šachta, Zmeškal a partneři patentový zástupce, Ing. Václav Kratochvíl, Radlická 28/663, Praha 5, 15000
(510) (39) taxislužba; (42) ubytování v hotelovém zařízení, restaurační stravování, rehabilitační služby, půjčování fotografických a filmových aparátů, lan, provazů, stanů a sportovních potřeb.
(511) 39, 42
(210) O-95058

(111) **194332**
(220) 23.09.1994
(151) 23.10.1996
(540)



(730) **GAS s.r.o.**, U plynárny 223, Praha 4 - Michle, 14000, CZ
(510) (9) databáze adregas a datagas, videofilmy; (16) technická pravidla, bezpečnostní předpisy, technické normy, technické podmínky, technické informace, informace gas, informační systém gas, odborná literatura, technická dokumentace, osvědčení o odborné způsobilosti, protokol o registraci výrobku, učební texty, označení výrobku z hlediska použití, odborná periodika; (41) nakladatelská a školicí činnost; (42) odborné posudky.
(511) 9, 16, 41, 42
(210) O-92775

(111) **196766**
(220) 16.09.1994
(151) 30.01.1997
(540)



(730) **NIBCO, Inc.**, 1516 Middlebury Street, Elkhart, IN, US
(740) Rott, Růžička & Guttman Patentové, známkové a advokátní kanceláře, JUDr. Vladimír Rott, Vinohradská 37, Praha 2, 12000
(510) (6) výrobky z obecných kovů a jejich slitin, kovové roury, trubky, potrubí, ventily, kovové spojnice a tvarovky, díly a armatury; (11) zařízení pro vytápění, zařízení na výrobu páry, chlazení, sušení, větrání, klimatizaci, pro zásobování vodou a sanitární účely, díly a součásti těchto zařízení; (17) nekovové trubky a spojovací součásti potrubí, spojky a ventily, díly a armatury; (19) nekovové trubky a spojovací součásti potrubí, spojky a ventily, díly a armatury.
(511) 6, 11, 17, 19
(210) O-92680

(111) **197356**
(220) 17.08.1994
(151) 24.02.1997
(540)

SLUŽEBNÍK

(730) **ELTISK s.r.o.**, Mariánské náměstí čp. 63, Uherské Hradiště, 68801, CZ
(740) UNIPATENT, Ing. Jiří Chlustina, Jana Masaryka 43-47, Praha 2, 12000
(510) (16) papír a výrobky z papíru, lepenky a kartonážní výrobky, tiskoviny, časopisy, periodika, knihy, výrobky knihařské, fotografie, psací potřeby, kancelářská lepidla, potřeby pro umělce, štetce, psací stroje, kancelářské potřeby kromě nábytku, učební a školní potřeby a pomůcky, hrací karty,

tiskací písma, razítka, štočky, pojidla pro papírenský průmysl; (41) vydavatelství; (42) konzultantská činnost.

(511) 16, 41, 42
(210) O-92040

(111) **197357**
(220) 17.08.1994
(151) 24.02.1997
(540)

ELTISK

(730) **Ing. Radomil Urbánek**, Mariánské nám. 63, Uherský Brod, 68801, CZ
(740) UNIPATENT, Ing. Chludina Jiří, J.Masaryka 43-47, Praha 2-Vinohrady, 12000

(510) (16) papír a výrobky z papíru, lepenky a kartonážní výrobky, tiskoviny, časopisy, periodika, knihy, výrobky knihařské, fotografie, psací potřeby, kancelářská lepidla, potřeby pro umělce, štětce, psací stroje, kancelářské potřeby kromě nábytku, učební a školní potřeby a pomůcky, hrací karty, tiskací písma, razítka, štočky, pojidla pro papírenský průmysl; (27) koberce, rohože, linoleum a jiné podlahové krytiny, čalouny včetně barevných papírových tapet, paravány, voskové potahové plátno; (41) vydavatelství; (42) konzultantská činnost.
(511) 16, 27, 41, 42
(210) O-92041

(111) **208124**
(220) 31.05.1995
(151) 25.03.1998
(540)

ART-STYLE

(730) **Ing. Jan Bílý**, Nové Dvory 22, 28531, CZ
(740) PROPATENT, Ing. Vlasta Sedláčková, Ke Kateřinkám 1393, Praha 4, 14900

(510) (20) výroba nábytku.
(511) 20
(210) O-100724

(111) **264851**
(220) 30.12.2003
(151) 23.07.2004
(540)

BXN

(730) **Petr Hrabánek**, Bínova 528/4, Praha 8, 18200, CZ
(510) (13) střelné zbraně všeho druhu, střelivo a munice všech druhů, vojenské zbraně, vojenské střelivo, vojenská munice, znehodnocené zbraně, znehodnocené střelivo, řezy zbraní, řezy střeliva, signální zbraně a střelivo, nábojnice a střely do střelných zbraní, náhradní díly pro zbraně a střelivo; (39) přeprava a skladování zbraní, střeliva a munice všeho druhu; (42) výzkum a vývoj zbraní, střeliva a munice.
(511) 13, 39, 42
(210) O-199509

(111) **264852**
(220) 30.12.2003
(151) 23.07.2004
(540)

IRV

(730) **Petr Hrabánek**, Bínova 528/4, Praha 8, 18200, CZ
(510) (13) střelné zbraně všeho druhu, střelivo a munice všech druhů, vojenské zbraně, vojenské střelivo, vojenská munice, znehodnocené zbraně, znehodnocené střelivo, řezy zbraní, řezy střeliva, signální zbraně a střelivo, nábojnice a střely do střelných zbraní, náhradní díly pro zbraně a střelivo; (39) přeprava a skladování zbraní, střeliva a munice všeho druhu; (42) výzkum a vývoj zbraní, střeliva a munice.
(511) 13, 39, 42
(210) O-199510

(111) **264853**
(220) 30.12.2003
(151) 23.07.2004
(540)

SHE

(730) **Petr Hrabánek**, Bínova 528/4, Praha 8, 18200, CZ
(510) (13) střelné zbraně všeho druhu, střelivo a munice všech druhů, vojenské zbraně, vojenské střelivo, vojenská munice, znehodnocené zbraně, znehodnocené střelivo, řezy zbraní, řezy střeliva, signální zbraně a střelivo; (39) přeprava a skladování zbraní, střeliva a munice všeho druhu; (42) výzkum a vývoj zbraní, střeliva a munice.
(511) 13, 39, 42
(210) O-199511

(111) **266941**
(220) 22.12.2003
(151) 26.10.2004
(540)



(730) **TV PRODUCTS CZ s. r. o.**, Rybná 669/4, Praha 2, 12000, CZ
(740) AK Štros & Kusák, JUDr. David Štros, advokát, Národní 32, Praha 1, 11000

(510) (28) dálkové ovládání pro dálkově řízené modely a hračky, části a příslušenství těchto zařízení, vánoční stromečky umělé, ozdoby na vánoční stromečky, jako vánoční řetězy, věnce, svícinky na svíčky pro vánoční stromečky, hry, hračky mechanické, jako vrtulníky, zejména dálkově řízené, hudební, fyzikální, včetně hraček pro domácí zvířata, míče hrací fotbalové, volejbalové, basketbalové, tenisové, míčky na stolní tenis, squash, badmintonové, rakety a páčky tenisové, na stolní tenis, badmintonové, squashové, rybářské potřeby včetně návnad, s výjimkou sportovních trenážerů, posilovacích přístrojů a nářadí; (35) pořádání výstav k obchodním a reklamním účelům, činnost reklamní a inzertní, průzkum a analýzy trhů, kopírování dokumentů, distribuce zboží k reklamním účelům, aranžérství - aranžování výkladů, marketing.
(511) 28, 35
(210) O-199414

(111) **267906**
(220) 17.03.2004
(151) 29.11.2004
(540)



(730) **H-COLOR, s.r.o.**, Libušská 213, Praha 4, 14200, CZ
(510) (2) barvy, barvy (ředidla pro-), barvy pro emaily, barvy (pojiva pro-); (37) stavebnictví, stavitelství, antikoroziní úprava, tapetování, malování a

natírání (interiérů a exteriérů), lakování, glazurování; (42) architektura, služby v oblasti chemie, chemický výzkum, projekce (stavební), interiérová výzdoba.
(511) 2, 37, 42
(210) O-344497

(111) **268473**
(220) 05.03.2004
(151) 28.12.2004
(540)

(111) **267912**
(220) 18.03.2004
(151) 29.11.2004
(540)

Mladá fronta - Standard

(730) **Mladá fronta a.s.**, Mezi Vodami 1952/9, Praha 4 - Modřany, 14300, CZ
(510) (9) nosiče informací, zejména se záznamem obrazu a zvuku, data, databáze a jiné informační produkty na magnetických nosičích a v elektronických, datových, informačních a telekomunikačních sítích, multimediální aplikace, zejména elektronické časopisy, elektronická periodika a knihy v elektronické podobě, software pro počítače; (16) tiskoviny, periodický a neperiodický tisk, zejména časopisy, noviny, knihy, prospekty, plakáty, fotografie, pohlednice, dopisnice, dopisní papíry, kalendáře, knihařské výrobky, propagační materiály a předměty z papíru, zejména letáky, brožury, obtisky, obalový materiál z papíru a plastických hmot, tiskařské typy a štočky, ozdobné a propagační předměty z papíru; (35) reklamní, inzertní a propagační činnost, informační servis a poradenské služby v obchodě, pořádání reklamních a obchodních výstav a předváděcích akcí zboží a služeb, včetně distribuce zboží k reklamním účelům, zprostředkovatelské služby v oblasti obchodu, obchodní služby v oboru polygrafie, průzkum trhu a marketing, obchodní zastoupení tuzemských a zahraničních firem, rozmnožovací služby; (41) nakladatelská a vydavatelská činnost v oboru zábavních, odborných, zpravodajských a vzdělávacích tiskovin, publikací, zpráv a informací, zvukových, textových a audiovizuálních nosičů, včetně multimediálních aplikací, produkční a agenturní činnost v oblasti zábavy, kultury a výchovy, pořádání zábavních soutěží, zájmových klubů a společenských akcí, pořádání společenských módních přehlídek, informační, konzultační, obstaravatelské a zprostředkovatelské služby v oboru nakladatelské a vydavatelské činnosti a produkční a agenturní činnosti v oblasti zábavy, kultury a výchovy.
(511) 9, 16, 35, 41
(210) O-344550

(111) **267919**
(220) 19.03.2004
(151) 29.11.2004
(540)

7 x 7

(730) **Mul-T-Lock Technologies Ltd.**, Mul-T-Lock Park, Ha Atzmaut Blvd., P. O. Box 637, Yavne, IL
(740) PATENTSERVIS PRAHA a.s., Jivenská 1273/1, Praha 4, 14021
(510) (6) šrouby, svorníky, zástrčky, západky zámků, zámky, uzávěry, zářezky, závory, závlačky, petlice, zámkové (cylindrické) vložky, bezpečnostní pojistné (ochranné) řetězy, klíče do zámků a polotovary (hrubé výlisky) pro klíče do zámků, kroužky na klíče, kruhová pera, skříňky, schránky, sejfy, trezory, identifikační štítky a desky, všechny výše uvedené výrobky neelektrické, vyrobené z kovu a zařazené ve tř. 6.
(511) 6
(210) O-344591



OBNOVA PAMÁTEK – konference s výstavou a exkurzí
RESTORATION OF HISTORICAL MONUMENTS – Conference with
Exhibition and Excursion

(730) **STUDIO AXIS, spol. s r.o.**, Argentinská 286/38, Praha 7, Holešovice, 17000, CZ
(510) (35) propagační činnost, reklama; (41) vzdělávání; (42) vědecké a technologické služby.
(511) 35, 41, 42
(210) O-343851

(111) **269088**
(220) 10.03.2004
(151) 26.01.2005
(540)

Maxxx

(730) **TV PRODUCTS CZ s.r.o.**, Rybná 669/4, Praha 1, 11000, CZ
(740) AK Štros & Kusák, JUDr. David Štros, advokát, Národní 32, Praha 1, 11000
(510) (21) drobné nářadí a přenosné nádoby k domácím a kuchyňským účelům, jako kuchyňské nádobí, vědra, plechové misky a nádoby, misky a nádoby z plastických a jiných hmot, ručně poháněné strojky na mletí, sekání, lisování, pomůcky k odstraňování prachu a nečistot, tlakové hrnce s výjimkou elektrických, hřebeny a mycí houby, toaletní kufříky, kartáče, kartáčnický materiál, pomůcky k úklidu, zboží skleněné, výrobky z porcelánu a kameniny nezařazené v jiných třídách; (28) vánoční stromečky umělé, ozdoby na vánoční stromečky, jako vánoční řetězy, věnce, svícníky na svíčky pro vánoční stromečky, hry, hračky mechanické, hudební, fyzikální, včetně hraček pro domácí zvířata, tělocvičné a sportovní nářadí, jako míče hrací fotbalové, volejbalové, basketbalové, tenisové, míčky na stolní tenis, squash, badmintonové, rakety a páčky tenisové, na stolní tenis, badmintonové, squashové, chrániče loketní, kolenní a holenní (jako sportovní potřeby), míčky na hraní, rybářské náčiní zařazené v této třídě, návnady pro rybáře, nářadí pro zimní sporty, nářadí pro sportovní hry, výrobky plážové a koupací, jako plavecké a potápěčské ploutve, šermířské sečné a bodné zbraně; (35) pořádání výstav k obchodním a reklamním účelům, činnost reklamní a inzertní, průzkum a analýzy trhů, kopírování dokumentů, distribuce zboží k reklamním účelům, aranžérství - aranžování výkladů, marketing, automatizované zpracování dat
(511) 21, 28, 35
(210) O-344005

(730) **Mul-T-Lock Technologies Ltd.**, Mul-T-Lock Park, Ha Atzmaut Blvd., P. O. Box 637, Yavne, IL
(740) PATENTSERVIS PRAHA a.s., Jivenská 1273/1, Praha 4, 14021
(510) (6) šrouby, svorníky, zástrčky, západky zámků, zámky, uzávěry, zářezky, závory, závlačky, petlice, zámkové (cylindrické) vložky, bezpečnostní pojistné (ochranné) řetězy, klíče do zámků a polotovary (hrubé výlisky) pro klíče do zámků, kroužky na klíče, kruhová pera, skříňky, schránky, sejfy, trezory, identifikační štítky a desky, všechny výše uvedené výrobky neelektrické, vyrobené z kovu a zařazené ve tř. 6.
(511) 6
(210) O-344591

(111) **270320**
(220) 28.06.2004
(151) 28.02.2005
(540)

SUPER CHOPPER 

- (730) **TV PRODUCTS CZ, s.r.o.**, Rybná 669/4, Praha 1, 11000, CZ
(740) AK Štros & Kusák, JUDr. David Štros, advokát, Národní 32, Praha 1, 11000
- (510) (7) elektromechanické spotřebiče pro domácnosti, elektrické přístroje pro sekání, drcení, míšení, míchání, hnětení, rozmačkování, mletí, strouhání, šlehání, krájení, vymačkávání, rozměňování, emulgování potravin, pochutin, ovoce a zeleniny, jako kráječe, hnětače, šlehače, roboty, mixery - vše v rámci této třídy; (8) nářadí a nástroje s ručním pohonem; (21) drobné náčiní a přenosné nádoby k domácím a kuchyňským účelům, jako kuchyňské nádobí, vědra, plechové misky a nádoby, misky a nádoby z plastických a jiných hmot, ručně poháněné přístroje na sekání, drcení, míšení, míchání, hnětení, rozmačkování, mletí, strouhání, šlehání, krájení, vymačkávání, rozměňování, emulgování, patřící do této třídy, hřebeny a mycí houby, toaletní kufříky, kartáče, kartáčnický materiál, pomůcky k úklidu - v rámci této třídy, zboží skleněné, zařazené v této třídě, výrobky z porcelánu a kameniny nezařazené v jiných třídách; (35) pořádání výstav k obchodním a reklamním účelům, činnost reklamní a inzertní, průzkum a analýzy trhů, pomoc při řízení obchodní činnosti, distribuce zboží k reklamním účelům, aranžérství - aranžování výkladů, marketing; (39) doprava, přeprava a skladování, balení výrobků a zboží a rozesílání zásilek.
- (511) 7, 8, 21, 35, 39
(210) O-355787

(111) **270437**
(220) 24.08.2004
(151) 28.02.2005
(540)



- (730) **Bernard Pavel**, Úterý 2, Úterý, 33040, CZ
(740) Irena Langrová, Skřetova 48, Plzeň, 30100
- (510) (1) lepidla a tmely spadající do této třídy; (3) čisticí prostředky, odmašťovací přípravky; (6) kovová těsnění, těsnící kroužky do čerpadel nebo armatur, vytahovávky ucpávek, samotěsy, hadice kompozitní a pancéřové; (7) klínové řemeny; (11) těsnění a těsnící materiály pro teplárenský průmysl; (17) těsnící materiály pro strojírenský průmysl, bezazbestové desky, výseková těsnění, průmyslové nehořlavé textilie, těsnící a izolační šňůry, spirálová těsnění, hadice z PVC, pryžové a polyuretanové, gufera a těsnící kroužky; (40) sestavování materiálů pro třetí osoby - výroba těsnění z materiálů: pryž, klingerit a bezazbestový klingerit, termoizolační desky, papír, kůže, korek, teflon, polyuretan.

(511) 1, 3, 6, 7, 11, 17, 40
(210) O-358691

(111) **270580**
(220) 26.02.2004
(151) 29.03.2005
(540)

Bare and Beautiful

- (730) **TV PRODUCTS CZ s. r. o.**, Rybná 669/4, Praha 1, 11000, CZ
(740) AK Štros & Kusák, JUDr. David Štros, advokát, Národní 32, Praha 1, 11000
- (510) (3) kosmetické výrobky, čističe skvrn, přípravky na čištění textilií a jiných předmětů, hygienické potřeby, jako mýdla, mýdla tekutá, šampony vlasové i tělové, pěny a sole do koupelí, čisticí prostředky pro pleť, depilační přípravky, opalovací krémy, pleťové masky, balzámy na rty, krémy, zubní pasty, prací prostředky, vody po holení, přípravky k čištění, leštění a odmašťování, brusné přípravky, voňavkářské výrobky, parfémy, éterické oleje, dekorativní kosmetika jako rtěnky, umělé řasy, make-upy a pod; (8) holicí stroje dámské i pánské, včetně dílů k holicím strojům, jako čepelky do holicích přístrojů apod., depilační přístroje elektrické i neelektrické, epilační pinzety, soupravy na pedikúru a manikúru, přístroje na úpravu vousů, na stříhání chloupků v nose, kleště na natáčení očních řas, zařízení na propichování ušních boltců, pilničky na nehty, ruční nářadí a nástroje s ručním pohonem, nožičské výrobky všeho druhu, vidličky a lžice včetně z drahých kovů, sečné zbraně, kulmy na ondulování vlasů; (35) pořádání výstav k obchodním a reklamním účelům, činnost reklamní a inzertní, průzkum a analýzy trhů, distribuce zboží k reklamním účelům, aranžérství-aranžování výkladů, marketing.
- (511) 3, 8, 35
(210) O-343574

(111) **270841**
(220) 07.06.2004
(151) 29.03.2005
(540)

ROBOVAC

- (730) **TV PRODUCTS CZ, s.r.o.**, Rybná 669/4, Praha 1, 11000, CZ
(740) AK Štros & Kusák, JUDr. David Štros, advokát, Národní 32, Praha 1, 11000
- (510) (7) elektromechanické spotřebiče pro domácnosti, stroje, přístroje a nástroje k suchému, mokrému i parnímu čištění textilií včetně bytových, podlahovin, podlah všeho druhu a čalounění, vysavače, centrální vysavače, šamponovače, elektrické klepače podlahovin a textilií, stroje, přístroje a nástroje k suchému i mokrému odstraňování prachu, stroje, přístroje a nástroje určené k leštění, pastování a jiné impregnaci podlah všeho druhu, včetně příslušenství jako jsou zásobníky nečistot, zásobníky čisticích prostředků, hadice a přídavné hubice různého tvaru a účelu, rozprašovače vůní a dezinfekčních prostředků, prachové a antibakteriální filtry a podobně, vše v rámci této třídy; (11) klimatizační zařízení, stroje a přístroje na čištění vzduchu odsavače par, ohříváče vzduchu, stroje a přístroje na chlazení vzduchu, ventilátory včetně příslušenství jako jsou zásobníky nečistot, zásobníky čisticích prostředků, rozprašovače vůní a dezinfekčních prostředků, prachové a antibakteriální filtry a podobně, vše spadající do této třídy; (21) drobné přenosné nástroje, nářadí a přípravky pro kuchyni a domácnost z plechu, hliníku a plastických a jiných hmot patřící do této třídy, přístroje a nástroje čisticí ve třídě 21, ruční klepače textilií a podlahovin, ruční šamponovače a vysavače, mechanické metly, mechanické odstraňovače nečistot, smetáky, lopatky, kartáčky a kartáče včetně elektrických, vše v rámci této třídy.
- (511) 7, 11, 21
(210) O-347196

(111) **271297**
(220) 31.08.2004
(151) 29.03.2005
(540)

SUMIGRA

- (730) **NOVARTIS AG**, Basel, 4002, CH
(740) PATENTSERVIS Praha a.s., Na Podkovce 281/10, Praha 4, 14700
- (510) (5) farmaceutické přípravky.
- (511) 5
(210) O-358895

(111) **271323**
(220) 06.09.2004
(151) 29.03.2005
(540)



(730) **CHODOVAR spol. s r. o.**, Pivovarská 107, Chodová Planá, 34813, CZ
(740) Langrova, s.r.o., Skřetova 48, Plzeň, 30100
(510) (32) pivo; (43) restaurační a hotelové služby.
(511) 32, 43
(210) O-359034

(111) **271395**
(220) 16.09.2004
(151) 29.03.2005
(540)



(730) **Plzeňský Prazdroj, a. s.**, U Prazdroje 7, Plzeň, 30497, CZ
(510) (32) piva, minerální vody, šumivé nápoje a jiné nealkoholické nápoje a šťávy ovocné, sirupy a jiné přípravky k zhotovení nápojů; (33) alkoholické nápoje (s výjimkou pív).
(511) 32, 33
(210) O-359375

(111) **271396**
(220) 16.09.2004
(151) 29.03.2005
(540)

Gambrinus (CHUŤ, KTERÁ DĚLÁ PŘÁTELE)

(730) **Plzeňský Prazdroj, a. s.**, U Prazdroje 7, Plzeň, 30497, CZ
(510) (32) piva, minerální vody, šumivé nápoje a jiné nápoje nealkoholické, nápoje a šťávy ovocné, sirupy a jiné přípravky k zhotovení nápojů; (33) alkoholické nápoje (s výjimkou pív).
(511) 32, 33
(210) O-359376

(111) **272106**
(220) 31.08.2004
(151) 26.04.2005
(540)

OLMA NEXT ACTION

(730) **OLMA, a.s.**, Pavelkova 597/18, Olomouc - Holice, 77900, CZ
(740) HSP & Partners advokátní kancelář v.o.s., JUDr. Lenka Příkazská, Čechova 1184/2, Přerov, 75002
(510) (29) mléko a mlékárenské výrobky, zejména všechny druhy mléka a mléčných nápojů; (32) nealkoholické nápoje, zejména ovocné nápoje, ovocné nápoje s mlékem, kde mléko nepřevládá.
(511) 29, 32
(210) O-358865

(111) **272169**
(220) 10.09.2004
(151) 26.04.2005
(540)

HONEYWELL

(730) **Honeywell International, Inc. A Delaware Corporation**, 101 Columbia Road, Morristown, NJ, US
(740) Kania, Sedlák, Smola patentová a známková kancelář, Ing. Josef Smola, Mendlovo nám. 1a, Brno, 60300
(510) (11) přístroje a zařízení ke svícení, topení, výrobě páry, vaření, chlazení a zmrazování, sušení, ventilaci, dodávání vody a k sanitárním účelům, elektrické ventilátory a fěny, topidla, zvlhčovače, odvlhčovače, odpařovače, elektrické čističe vzduchu, zařízení na klimatizaci vzduchu a odpařovací chladiče.
(511) 11
(210) O-359162

(111) **272266**
(220) 24.09.2004
(151) 26.04.2005
(540)



(730) **Hypoteční banka, a. s.**, Radlická 333/150, Praha 5, 15057, CZ
(740) MIRA - patentová a známková kancelář, Blanka Fišerová, V Kapslovně 11, Praha 3, 13000
(510) (9) multifunkční magnetické a čipové karty pro oblast peněžních, finančních a pojišťovacích služeb i pro obchodní síť, elektronické peněženky, magnetické karty a karty s pamětí nebo s mikroprocesorem, počítačové programy, operační a expertní systémy včetně speciálních programů k ukládání, přenosu, výběru a kontrole dat i informací, nosiče informací a edice uživatelských i odborných informací šířených na veškerých paměťových médiích zařazených do této třídy, nosiče digitálních podpisů k identifikaci odesílatele, elektronické reklamní, inzertní, propagační, uživatelské a instruktážní materiály i tiskoviny na nosičích zařazených do této třídy, databázové produkty, tiskoviny všeho druhu a ostatní polygrafické výrobky v elektronické podobě a na nosičích; (14) drahé kovy, jejich slitiny a výrobky z těchto materiálů nebo z postříbeného a/nebo pozlaceného kovu nejsou-li uvedeny v jiných třídách, mince, reklamní a upomínkové předměty ze vzácných kovů a jejich slitin; (16) papír a výrobky z papíru, psací potřeby, tiskoviny a veškeré polygrafické výrobky reklamní, propagační a inzertní materiály, katalogy a periodika v celé oblasti finančních služeb, úvěrů, nemovitostí, bydlení a pojištění, obaly a obalový materiál spadající do této třídy; (35) marketing, propagační, reklamní a inzertní služby prostřednictvím jakéhokoliv média prostřednictvím telefonní, datové nebo informační sítě, pomoc při řízení zahraničně obchodní činnosti, obchodní informační servis

a provozování nepřetržité infolinky, merchandising, administrativní služby, automatizované zpracování dat a informací v bankovníctví, peněžnictví i v oblasti finančních prostředků k nemovitostem a k bydlení, zprostředkovatelské služby v oblasti vydávání uživatelských a reklamních tiskovin; (36) bankovní a peněžní služby v EURU spolu s poskytnutím nadstandardních investičních instrumentů a finančních produktů, on-line bankovní, finanční a makléřské služby, peněžní služby a obchodování s cizími měnami, přijímání peněžních prostředků od třetích osob do správy ve formě vkladů, vkladové operace včetně poskytování záruk, operace a služby v oblasti bezhotovostního platebního styku, uzavírání úvěrových smluv a úvěrový obrat, finanční sponzorování a leasing, vydávání zástavních listů i dluhopisů a související zástavní operace, finanční operace a služby finančního managementu, úvěrové obchody a produkty včetně souvisejících služeb, poskytování speciálních úvěrů využívající zástavu nemovitosti, kombinací se stavebním spořením, s kapitálovým životním pojištěním, s odloženou splátkou jistiny a s investicí do hypotečních zástavních listů, finanční analýzy, veškeré služby poskytované v souvislosti s vyhledáváním vhodných úvěrových zdrojů a poskytováním úvěrů, výkon funkce depozitáře majetku firem, kapitálové investice a obchody, správa kapitálových vkladů, zprostředkovatelské služby v oblasti nemovitostí, v pojištění, v oblasti úvěrů, při poskytování státního příspěvku, spoření a při pojištění finančních prostředků, finanční expertízy, zprostředkovatelské služby v oblasti výstavby bytů a nebytového fondu, nemovitostí, v oblasti odhadů cen nemovitostí, bytů a nebytového fondu, konzultační a poradenské služby v celé oblasti financí, bydlení, úvěrů a pojištění, komplexní služby bankovních a finančních produktů, poskytování finančních služeb na výstavách a veletrzích v oblasti bankovníctví i nemovitostí, finanční sponzorování, leasing a půjčky na bydlení, nepřetržitý peněžní informační servis; (38) on-line informační a databázové služby šířené po komunikačních sítích v oblasti nemovitostí, bydlení, spoření, poskytování úvěrů a státního příspěvku, šíření finančních a bankovních informací i záznamů v elektronické podobě prostřednictvím počítačové sítě, satelitů, Internetu a jiných telekomunikačních sítí, šíření elektronických tiskovin, provozování nepřetržité infolinky a www stránek; (41) prezentace na společenských, kulturních a zábavně-společenských akcích, zprostředkovatelské služby v oblasti vydávání uživatelských a reklamních tiskovin.

(511) 9, 14, 16, 35, 36, 38, 41
(210) O-359693

(111) **272269**
(220) 27.09.2004
(151) 26.04.2005
(540)

Gambrinus - CHUŤ FANDIT S PŘÁTELI

(730) **Plzeňský Prazdroj, a. s.**, U Prazdroje 7, Plzeň, 30497, CZ
(510) (32) piva, minerální vody, šumivé nápoje a jiné nápoje nealkoholické, nápoje a šťávy ovocné, sirupy a jiné přípravky k zhotovení nápojů; (33) alkoholické nápoje (s výjimkou pív).

(511) 32, 33
(210) O-359705

(111) **272362**
(220) 12.10.2004
(151) 26.04.2005
(540)



(730) **Follprecht Daniel Ing.**, Skautská 1534/21, Plzeň, 32300, CZ
(740) Irena Langrová, Skřetova 48, Plzeň, 30100

(510) (19) řezivo, dřevo neopracované, polozpracované i opracované vč. stavebního, dřevostavby, konstrukce dřevěné, dřevěné plotové prvky, prvky parkové a zahradní architektury, protihlukové stěny, produkty lesnické včetně nezpracovaného dřeva; (35) lesnické a zemědělské odhady, ekonomické posudky a ekonomické poradenství v oboru lesnictví, zemědělství a vodohospodářství, obchodní informace v těchto oborech, organizační a manažerské služby v těchto oborech; (37) provádění dopravních staveb, inženýrských staveb včetně technické vybavenosti, provádění průmyslových, bytových a občanských staveb, včetně jejich úprav, demolice a odstranění; (39) terénní a silniční motorová doprava, zajištění a zprostředkování přepravy osob a nákladů, jiné zprostředkování dopravy, skladování materiálu na skládkách a deponiích (s výjimkou nebezpečných odpadů); (40) kácení a zpracování dřeva, práce truhlářské a tesařské, zpracování, opracování a úpravy dřeva, štěpkování dřeva; (44) zpracování lesních hospodářských plánů a lesních hospodářských osnov, expertízy technické a ochrannářské, odborné poradenství, lesní školky, výsadba zeleně, zakládání lesních porostů, podsadby, pěstování lesní, luční a vodní flóry, myslivost, lov a odchyt zvěře pro obchod a chovatelství, zprostředkovatelská a poradenská činnost v oboru lesního hospodářství.

(511) 19, 35, 37, 39, 40, 44
(210) O-360057

(111) **272716**
(220) 26.08.2004
(151) 25.05.2005
(540)



(730) **Sklenář Josef**, Tlustice 186, Hořovice, 26801, CZ
(510) (39) doprovázení turistů, okružní výlety, organizování zájezdů, rezervace místenek, zprostředkování dopravy, rezervace dopravy, rezervace v cestovním ruchu; (41) informace o možnostech rekreace, předprodeji vstupenek; (43) rezervace hotelů, rezervace penzionů.

(511) 39, 41, 43
(210) O-358774

(111) **272736**
(220) 09.09.2004
(151) 25.05.2005
(540)

KAVALIR

(730) **Kavalír Jaroslav Ing.**, Nechvílova 1845, Praha, 14900, CZ
(510) (7) stroje a přístroje, zejména obráběcí, včetně pohonů, nástrojů a příslušenství; (9) stroje a přístroje elektronické, zejména měřicí a regulační technika, řídicí systémy obráběcích strojů a výrobních linek, software; (14) vzácné kovy a jejich slitiny a výrobky z těchto látek, hodinářské potřeby, nástěnné hodiny, chronometrické přístroje.
(511) 7, 9, 14
(210) O-359130

(111) **272760**
(220) 22.09.2004
(151) 25.05.2005
(540)

TANGO

(730) **ABB s.r.o.**, Štětka 1638/18, Praha 4, 14000, CZ
(740) Mgr. Kamil Kolátor, Dolní nám. 5, Jablonec nad Nisou, 46601
(510) (9) elektrické kontakty, zásuvky elektrického proudu, spínací elektrická zařízení, zástrčky kuličkové pro elektřinu, elektrická relé, elektrická kontaktní zařízení, elektrické ovládací a rozvodné desky, elektrické pojistky, přípojky, spínače, elektrické ukazovací přístroje, elektrické vypínače, svorky drátů k napojení elektrického kontaktu (z plastu), svorky odbočkové, časové spínače, zvonky elektrické, elektroměry; (17) izolační plastické hmoty a výrobky polozpracované, izolační rámečky z plastu, izolační kryty plastové, izolační pouzdra z plastů, vše určeno k izolaci elektrického proudu.
(511) 9, 17
(210) O-359567

(111) **272768**
(220) 24.09.2004
(151) 25.05.2005
(540)

(730) **My.cz, s.r.o.**, Ovinecká 380/9, Praha 7 - Holešovice, 17000, CZ
(740) JUDr. Aleš Zábrš, Na Beránce 2, Praha 6, 16000
(510) (16) papírové nosiče informací, zejména tiskoviny všeho druhu, papírové reklamní předměty, plakáty, letáky, fotografie; (35) inzertní, reklamní a propagační činnost, obstaravatelská a zprostředkovatelská činnost v oblasti obchodu, poskytování pomoci při provozu obchodu, obchodní výstavy, marketing, administrativní práce; (36) pojišťovací, finanční, bankovní, peněžní a nemovitostní služby, zejména služby bankovních ústavů, směnářské činnosti, služby poskytované při emisi cestovních šeků a akreditivů, služby spojené s nakládáním s cennými papíry, služby správců nemovitostí, činnost realitních agentur.
(511) 16, 35, 36
(210) O-359683

(111) **273166**
(220) 16.08.2004
(151) 27.06.2005
(540)

euro B.A.CH

(730) **euroB.A.CH, s.r.o.**, Březová 36, Šenov, 73934, CZ
(740) Silesia Patent, s.r.o., Ing. Petra Bárová, Soukromá 261, Václavovice, 73934
(510) (6) kovové materiály a výrobky - v rámci této třídy, zejména kovové potrubí a trubky, kovové kabely, kovová lana a dráty, drobné kování pro stavební účely, plechové zboží spadající do této třídy, kovový spojovací materiál, kovový šrot, zámečnické potřeby a výrobky kovové, železářské zboží, spadající do této třídy, trezory a bezpečnostní schránky, kovové a ocelové výrobky, neobsažené v jiných třídách, např. lisovací spojky kovové, opravné manžety s kovovým zipem, kovové lisovací dutinky pro vodiče, lisovací oka všeho druhu, též pro kabely kovová; (7) stroje, zařízení, motory - v rámci této třídy, též hydraulické a náhradní díly k nim, spadající do této třídy, vysoušecí zařízení, zařízení na výrobu a úpravu smršťovacích hadic a bužirek, zejména smršťovací tunely, hydraulické a elektrické lisovací kleště, lisovací hydraulické hlavice, hydraulické pumpy, hydraulické a elektrické stříhací kleště a hlavy, elektrické svařovací stroje, svářečky pro obaly z plastických hmot, dávkovače lepicí pásky (stroje), hydraulické ovládací zařízení pro stroje, motory a hnací stroje, kompresory, lisy pro průmyslové účely, smršťovací tunely pro výrobu hadic, zvedací technika; (8) ruční nářadí a nástroje spadající do této třídy, zejména lisovací kleště na kontakty, na dutinky, na koncovky a spojky kabelů, nářadí na odizolování vodičů; (9) elektrické svařovací přístroje, elektroinstalační materiál a prvky, elektrické vodiče, zejména kabely, přípojky, spojky, objímky, svorky, kontakty, koncovky, zásuvky, zástrčky, pojistky a konektory pro elektrické vedení, též opatřené smršťovacími bužirkami, hadicemi a trubkami, pláště elektrických kabelů, identifikační obaly na elektrické dráty, trubková vedení elektrických kabelů, sestavy smršťovacích hadic ke spojování kabelů, elektronické etikety pro zboží, prodlužovací přívody, vícenásobná zásuvková pole, vypínače a zásuvky, rozbočovače, vidlice, flexošňůry, jističe a pojistky, nástroje a zařízení pro vedení, přepínání, přeměnu, akumulaci, regulaci a řízení elektrického proudu, hasicí přístroje, osobní ochranné prostředky, požární hlásiče a detektory kouře; (17) polotovary z umělých, (plastických) hmot, materiály a prostředky těsnící, ucpávací, izolační a lepicí, spadající do této třídy, izolační nátěry, materiál na podkládání z umělých hmot, polotovary ze syntetických pryskyřic, ohebné trubky nekovové, teplem smršťitelné materiály a polotovary, spadající do této třídy, zejména hadice, též opatřené lepidlem, trubky, bužírky, pásky, manžety, rozdělovací hlavy, ukončovací kloboučky.
(511) 6, 7, 8, 9, 17
(210) O-358487

(111) **273292**
(220) 07.10.2004
(151) 27.06.2005
(540)

EPOCHA

(730) **RF HOBBY, s. r. o.**, Bohdalecká 6/1420, Praha 10, 10100, CZ
(740) Šachta, Zmeškal & partneři, Ing. Václav Kratochvíl, patentový zástupce, Radlická 28/663, Praha 5, 15000
(510) (9) videokazety, nosiče dat, zvuku a obrazu, prodejní automaty, brýle, diapozitivy, exponované filmy, kreslené filmy, nahrané počítačové programy; (16) periodický a neperiodický tisk, atlasy, časopisy, fotografie, kalendáře, kancelářské potřeby, katalogy, knihy, noviny, papírenské výrobky, prospekty, mapy, obtisky, pohlednice, reprodukce, samolepky, tiskoviny; (38) elektronická pošta, počítačová komunikace, přenos zpráv a obrazových informací pomocí počítače, distribuce informací pomocí komunikace mezi sítěmi, přenos informací po Internetu, služby přenosu informací na nosičích přenášených po síti, přenos zpráv a obrazových informací pomocí počítače.
(511) 9, 16, 38
(210) O-359979

(111) **273296**
(220) 07.10.2004
(151) 27.06.2005
(540)

Celsius

- (730) **Bosch Thermotechnik GmbH**, Sophienstrasse 30-32, D-35576 Wetzlar, DE
(740) Čermák Hořejš Matějka a spol., JUDr. Jan Matějka, advokát, Národní 32, Praha 1, 11000
(510) (9) kontrolní, řídicí a regulační přístroje pro výrobky ve tř. 9, s výjimkou ovládacích panelů, fotovoltaické kolektory; (11) elektrinou, naftou, plynem, zemním teplem, sluneční energií, teplem okolního ovzduší nebo dorůstajícími palivy provozovaná vytápěcí a teplovodní zařízení, s výjimkou radiátorů, kombinovaná vytápěcí a teplovodní zařízení a ventilační přístroje, sluneční kolektory a pumpy, jakož díly uvedených výrobků, obzvláště díly příslušenství a náhradní díly, zvláště prostorové vytápění, vytápění budov, průtokové ohřivače vody, zásobníkové vodní ohřivače, oběhové vodní ohřivače, ohřivače vzduchu, teplovodní zásobníky, solární teplovodní zásobníky, průtokové teplovodní přípravovače, oběhové teplovodní přípravovače, zásobníkové teplovodní přípravovače, vodní a vzduchové vytápěče, vytápěče vody pro koupelny a pitnou vodu, na zdi upevněné boilery, teplovodní vytápěcí zařízení bez zásobníku, vytápěče pitné vody bez zásobníku, jednotlivé stavebníkové skupiny z uvedených zařízení, obzvláště výměníky vody, výtopné kotle, hořáky, tepelné zásobníky; (37) instalace a opravy všech shora uvedených výrobků v rámci servisu a zákaznické služby; (42) technické poradenství tepelně-technických zařízení, projektování tepelně-technických zařízení.
(511) 9, 11, 37, 42
(210) O-359984

(111) **273380**
(220) 22.10.2004
(151) 27.06.2005
(540)

PRAGOIMEX

- (730) **PRAGOIMEX a.s.**, Pod náspem 795/12, Praha 9, 19005, CZ
(740) Ing. Pavel Reichel, Lopatecká 14, Praha 4, 14700
(510) (9) nosiče informací, obrazu a zvuku všeho druhu v rozsahu třídy 9, elektronické publikace, software, elektrické stroje a přístroje v rozsahu třídy 9, zahrnující trakční motory stejnosměrné i střídavé a jejich části a příslušenství, rozvaděče, měniče, odpojovače, pantografy, řadiče, spínače, jističe, přístroje pro měření elektrických a neelektrických veličin; (12) dopravní prostředky, zejména kolejová a motorová vozidla, jejich díly a příslušenství, spadající do této třídy; (16) nosiče informací všeho druhu v rozsahu třídy 16, tiskoviny, manuály, letáky, prospekty; (35) pomoc při provozu a řízení podniku; (37) stavebnictví, zejména dopravní stavby pro kolejová vozidla, drážní hnací vozidla a drážní vozidla na dráze tramvajové, trolejbusové a lanové, železniční vozidla, včetně oprav, údržby a instalačních služeb, opravy a servis dopravních prostředků, jejich dílů a příslušenství, technologické služby zahrnující opravy a údržbu vozidel včetně jejich částí, zprostředkování v oblasti montážních a servisních prací; (38) šíření informací pomocí komunikačních sítí, například internetu, kabelových, bezdrátových a satelitních sítí; (39) zprostředkovatelské služby v dopravě; (42) projektování elektrických zařízení, vědecké služby a s nimi spojený výzkum a návrhy, průmyslové analýzy a výzkum, technologické služby zahrnující diagnostiku vozidel a jejich částí, zkoušení vozidel a jejich částí, poradenská činnost v oblasti technologického zpracování projektů v oblasti dopravních prostředků, zprostředkování v oblasti inženýrských a projektových prací.
(511) 9, 12, 16, 35, 37, 38, 39, 42
(210) O-419823

(111) **273437**
(220) 10.11.2004
(151) 27.06.2005
(540)

KOOL-AID

- (730) **Kraft Foods Group Brands LLC**, Three Lakes Drive, Northfield, IL, US
(510) (32) minerální a sodové vody a jiné nealkoholické nápoje, ovocné nápoje a ovocné džusy, sirupy, práškové směsi a jiné přípravky pro přípravu nápojů.
(511) 32
(210) O-420348

(111) **273580**
(220) 06.12.2004
(151) 27.06.2005
(540)



- (730) **Fincentrum a.s.**, Pobežní 620/3, Praha 8, 18600, CZ
(740) Ing. Václav Kratochvíl, Husníkova 2086/22, Praha 5, 15800
(510) (9) elektronické sítě, multimediální informační katalogy, elektronické časopisy, elektronická periodika a knihy v elektronické podobě, data na magnetických a optických nosičích, počítačový software; (16) knihy, časopisy, tiskoviny všeho druhu periodické i neperiodické, tiskopisy, letáky, manuály, příručky, brožury, fotografie, data a databáze tištěné, tiskárenské výrobky, např. publikace, brožury, periodika, výrobky z papíru pro reklamní účely zahrnuté v této třídě; (35) reklamní, inzertní, propagační a marketingová činnost, on-line inzertní činnost, vydávání a rozšiřování reklamních materiálů a textů na všech dostupných nosičích, vydávání brožur, katalogů, umístování reklamních nálepek na zboží, venkovní reklama na billboardech, reklamní inzerce v tisku, v rozhlasových a televizních spotech, v síti Internet, aktualizování reklamních materiálů, vše vztahující se k reklamě v oblasti bankovníctví, vyhledávání obchodních informací, obchodní poradenské a konzultační služby, poskytování informací a informačních produktů reklamního charakteru, vedení databází a jiných záznamů o obchodních kontaktech, konzultace v oblasti obchodu a ekonomiky, organizační zajištění a pořádání výstav a prezentací pro komerční účely, poskytování pomoci při řízení obchodní činnosti a obchodní administrativa s tím spojená, zvláště podnikové poradenství a obchodní management včetně marketingových studií, průzkumu trhu, organizování a účast na výstavách a předvádění zboží, shromažďování obchodních a statistických informací pro obchodní účely, vše vztahující se k obchodní a reklamní činnosti v oblasti bankovníctví; (41) školicí a vzdělávací činnost, nakladatelská a vydavatelská činnost, vydávání elektronických knih a časopisů on-line, elektronické publikování (DTP), výchovná a zábavní činnost - pořádání anket mezi laickou a odbornou veřejností, služby spojené s pořádáním zábavy, jako je pořádání oslav, provozování programu při udílení cen a obdobných jednorázových událostí, organizování, inscenování a poskytování příležitostí k soutěžím, organizace spotřebitelských soutěží, vyhlašování soutěží a vyhlašování jejich výsledků, čtenářská anketa, spotřebitelská anketa, organizování a vedení konferencí, sympózií a kongresů v oblasti bankovníctví.
(511) 9, 16, 35, 41
(210) O-421113

(111) 273657
(220) 17.12.2004
(151) 27.06.2005
(540)



- (730) ENTO SPHINX s.r.o., Hostovická 201, Pardubice - Černá za Bory, 53301, CZ
(740) Ing. Škoda Milan, Nahořanská 308, Nové Město nad Metují, 54901
(510) (5) prostředky k hubení hmyzu; (8) pomůcky a nástroje pro vědeckou i sběratelskou činnost v oboru biologie a geologie jako např. pinzety, napínadla na motýly, výškáčky pro umístění preparátu na špendlík apod., zařízení pro úpravu a chytání hmyzu jako např. fotoelektrory, xeroelektrory, lapáky na hmyz, sklepvádlá na hmyz, prosívadla na hmyz; (16) papírové nalepovací štítky, školní krabice s ukázkou vývojových stádií; (20) krabice na uspořádání sbírek, lovecké zátky korkové nebo gumové, chovná zařízení, dekorativní předměty s použitím přírodnin jako např. zarámovaný hmyz k dekorativním účelům; (21) exhautory, kalíšky na látky pro ochranu sbírek; (22) lovecké sítě, vodní sítě; (26) špendlíky na preparaci hmyzu.
(511) 5, 8, 16, 20, 21, 22, 26
(210) O-421516

(111) 273845
(220) 07.09.2004
(151) 25.07.2005
(540)

Allfrost

- (730) LARIS TRADING COMPANY spol. s r.o., Příkop 843/4, Brno - Zábřovice, 60200, CZ
(740) Ing. Petr Soukup, patentový a známkový zástupce, Vídeňská 8, Olomouc, 77200
(510) (29) vejce čerstvá a vejce sušená, konzervovaná, mražená, sušená a sterilizovaná výrobky ze zeleniny, ovoce, lesních a zahradních plodů, hub, bylin a jejich směsi, ovocné a zeleninové saláty, masové, masozeleninové, drůbeží, rybí a zvěřinové konzervy, masové výtažky a masové a rybí speciality, maso, ryby, drůbež a zvěřina mražená, sušená, nasolená a uzená, želé, džemy, kompoty, mléko a mlékařenské výrobky, zejména máslo včetně pomazánkového, kombinované tuky rostlinného a živočišného původu, sýry, mléčné kysané výrobky včetně jogurtů, mléčné krémy, sušené mléko a sušené výrobky na bázi mléka, tvarohu, smetany, mražené krémy na bázi mléka, oleje, jedlé tuky a margariny, polévky, polévkové směsi, polotovary a hotová jídla (včetně mražených a chlazených) vyráběná z potravin uvedených v této třídě; (30) káva, čaj, kakao, cukr, rýže, kávové náhražky, mouka a obilní přípravky, chléb, pečivo, sušenky, suchary, koláče, jemné pečivo a cukrovinky, perníky, zmrzlina, med, kvasnice, prášky do pečiva, sůl, hořčice, ocet, chuťové omáčky a zálivky, kečupy, koření, čokoláda, dorty a žvýkačky, bombóny, obilné vločky, muesli, listové těsto, těsta a těstoviny, nudle, špagety, popcorn, polotovary a hotová jídla (včetně mražených a chlazených) vyráběná z potravin uvedených v této třídě; (39) přeprava, rozvoz, dovoz, doručování a dodávání zboží a výrobků, provozování a pronájem skladů, včetně chladicích boxů, balení a skladování zboží, vše zejména ve vztahu k výrobkům uvedeným ve tř.29 a 30; (42) výzkum, vývoj a poradenská činnost v oblasti potravin a potravinářských výrobků - v rámci této třídy
(511) 29, 30, 39, 42
(210) O-359067

(111) 273960
(220) 04.11.2004
(151) 25.07.2005
(540)

MINERALFIT

- (730) ONDRÁŠOVKA a.s., Doudlebská 1699/5, Praha 4 - Nusle, 14000, CZ
(740) Langrova, s.r.o., Skrétova 48, Plzeň, 30100
(510) (32) minerální vody, šumivé a jiné nealkoholické nápoje, ovocné šťávy, nápoje z nich, sirupy, koncentráty k přípravě nealkoholických nápojů a ochucených minerálních vod.
(511) 32
(210) O-420199

(111) 274038
(220) 19.11.2004
(151) 25.07.2005
(540)



- (730) DYAS.EU, a.s., tř. Dukelských hrdinů 3653/1, Hodonín, 69501, CZ
(510) (19) stavební materiály nekovové, neohebné trubky pro stavebnictví, asfalt, směla, přenosné konstrukce nekovové, nekovové pomníky, dřevo polorozpracované, překližky, dýhy, laťovky, nekovové plošné stavební části a materiály.
(511) 19
(210) O-420614

(111) 274103
(220) 01.12.2004
(151) 25.07.2005
(540)



- (730) TV PRODUCTS CZ s.r.o., Rybná 669/4, Praha 1, 11000, CZ
(740) AK Štros & Kusák, JUDr. David Štros, advokát, Národní 32, Praha 1, 11000
(510) (3) kosmetické výrobky, čističe skvrn, přípravky na čištění textilií a jiných předmětů, hygienické přípravky, jako mýdla, mýdla tekutá, šampóny vlasové i tělové, pěny a soli do koupelí, čistící prostředky pro pleť, opalovací krémy, pleťové masky, balzámy na rty, krémy, zubní pasty, přípravky pro bělení a jiné prací prostředky, vody po holení, přípravky k čištění, leštění a odmašťování, brusné přípravky, voňavkářské výrobky, parfémy, vonné a éterické oleje, dekorativní kosmetika, jako rtěnky, umělé řasy, makeupy apod., dezodorační přípravky pro osobní potřebu (parfumerie), hygienické přípravky, pokud jde o toaletní přípravky; (7) elektrotechnická zařízení a přístroje pro domácnost, jako kráječe, hnětače, šlehače, roboty, mixéry, vysavače prachu, leštičky parket, dynamo pro jízdní kola, motory, s výjimkou motorů pro pozemní vozidla,

elektrotermické nástroje a přístroje, jako elektrické svářečky, elektromechanická zařízení pro domácí účely určená k čištění, jako vysavače prachu, odsávače prachu, leštiče parket apod.; (8) nářadí a nástroje s ručním pohonem, holicí strojky dámské i pánské, včetně dílů k holicím strojkům, jako čepelky do holicích přístrojů apod., ruční nářadí a nástroje, nožířské výrobky všeho druhu, vidličky a lžice, včetně z drahých kovů, sečné zbraně, nářadí a nástroje pro lesní a dřevařskou výrobu, kulmy na ondulování vlasů, břitvy, strojky na stříhání (ruční strojky), nůžky na nehty, elektrické nebo neelektrické holicí strojky; (11) přístroje pro osvětlení, topení, výrobu páry, pro vaření, přístroje chladící, pro sušení, ventilaci, rozvod vody a sanitární zařízení, zejména pak zařízení pro klimatizaci, žárovky, výbojky elektrické na osvětlení, objímky na elektrická světla, osvětlovací lampy, osvětlovací tělesa s reflektory, sporáky všeho druhu, jako plynové sporáky, kombinované sporáky, elektrické sporáky, sporáky se sklokeramickou deskou a jejich příslušenství, horkovzdušné trouby, mikrovlnné trouby, sendvičovače, toustovače, topinkovače, kávovary a espresa, rychlovarné konvice, fritovací hrnce, chladničky, ledničky, mrazáky, sušičky prádla, čističky a osvěžovače vzduchu, bojler, sušičky vlasů, odsavače par, ohřívadla, ohřívací lahve, elektrické nebo neelektrické, polštáře a pokrývky elektricky vyhřívané, elektrické hrnce, varné náčiní elektrické; (21) drobné nářadí a přenosné nádoby k domácím a kuchyňským účelům, jako kuchyňské nádoby, vědra, plechové misky a nádoby, misky a nádoby z plastických a jiných hmot, ručně poháněné strojky na mletí, sekání, lisování, odstraňování prachu a nečistot, tlakové hrnce, s výjimkou elektrických, hřebeny a mycí houby, toaletní kufříky, kartáče, kartáčnický materiál, pomůcky k úklidu, zboží skleněné, výrobky z porcelánu a kameniny, nezařazené v jiných třídách, zubní kartáčky i elektrické; (25) oděvy, saka, kalhoty, svetry, košile, obleky, sukně, pláště, kostýmy, cvičební úbory, oděvní doplňky, spadající do tř. 25, jako pásy ke kamašim, klapky na uši, kravaty, motýlky, šály, rukavice, klobouky, čepice, ponožky, šle, spodní prádlo, kožešinové ozdoby oděvní, blůzy, barety, šátky, podkolenky, boty, turistické oděvy, opasky, pracovní oděvy, oděvy pro volný čas, zejména pro sport, spadající do této třídy; (28) vánoční stromečky umělé, ozdoby na vánoční stromečky, jako vánoční řetězy, věnce, svíčky na svíčky pro vánoční stromečky, hry, hračky mechanické, hudební, fyzikální, včetně hraček pro domácí zvířata, tělocvičné a sportovní nářadí, jako míče hrací fotbalové, volejbalové, basketbalové, tenisové, míčky na stolní tenis, squash, badmintonové, rakety a páčky tenisové, na stolní tenis, badmintonové, squashové, chrániče loketní, kolenní a holenní (jako sportovní potřeby), míčky na hraní, rybářské náčiní, návnady pro rybáře, nářadí pro zimní sporty, nářadí pro sportovní hry, výrobky plážové a koupací, jako plavecké a potápěčské ploutve, šermířské sečné a bodné zbraně, vábníčky, potřeby pro gymnastiku a sport, zejména pak přístroje, zařízení a potřeby pro tělesnou kulturu, léčebnou gymnastiku, regeneraci a rekondici, potřeby, přístroje a nástroje pro gymnastiku, cvičení a sport; (35) pořádání výstav k obchodním a reklamním účelům, činnost reklamní a inzertní, televizní reklama - teleshopping, zprostředkovatelská činnost v oblasti velkoobchodu a zásilkového obchodu, zprostředkovatelské obchodní služby, průzkum a analýzy trhů, kopírování dokumentů, distribuce zboží k reklamním účelům, aranžérství - aranžování výkladů, marketing, automatizované zpracování dat, pomoc při řízení obchodní činnosti, obchodní administrativní, kancelářské práce.

(511) 3, 7, 8, 11, 21, 25, 28, 35

(210) O-420985

(111) 274104

(220) 01.12.2004

(151) 25.07.2005

(540)



(730) TV PRODUCTS CZ s.r.o., Rybná 669/4, Praha 1, 11000, CZ

(740) AK Štros & Kusák, JUDr. David Štros, advokát, Národní 32, Praha 1, 11000

(510) (3) kosmetické výrobky, čističe skvrn, přípravky na čištění textilií a jiných předmětů, hygienické přípravky, jako mýdla, mýdla tekutá, šampóny vlasové i tělové, pěny a soli do koupelí, čisticí prostředky pro pleť, opalovací krémy, pleťové masky, balzámy na rty, krémy, zubní pasty, přípravky pro bělení a jiné prací prostředky, vody po holení, přípravky k čištění, leštění a odmašťování, brusné přípravky, voňavkářské výrobky, parfém, vonné a éterické oleje, dekorativní kosmetika, jako rtěnky, umělé řasy, makeupy apod., dezodorační přípravky pro osobní potřebu (parfumerie), hygienické přípravky, pokud jde o toaletní přípravky; (7) elektrotechnická zařízení a přístroje pro domácnost, jako kráječe, hnětače, šlehače, roboty, mixéry, vysavače prachu, leštičky parket, dynamo pro jízdní kola, motory, s výjimkou motorů pro pozemní vozidla, elektrotermické nástroje a přístroje, jako elektrické svářečky, elektromechanická zařízení pro domácí účely určená k čištění, jako vysavače prachu, odsávače prachu, leštiče parket apod.; (8) nářadí a nástroje s ručním pohonem, holicí strojky dámské i pánské, včetně dílů k holicím strojkům, jako čepelky do holicích přístrojů apod., ruční nářadí a nástroje, nožířské výrobky všeho druhu, vidličky a lžice, včetně z drahých kovů, sečné zbraně, nářadí a nástroje pro lesní a dřevařskou výrobu, kulmy na ondulování vlasů, břitvy, strojky na stříhání (ruční strojky), nůžky na nehty, elektrické nebo neelektrické holicí strojky; (11) přístroje pro osvětlení, topení, výrobu páry, pro vaření, přístroje chladící, pro sušení, ventilaci, rozvod vody a sanitární zařízení, zejména pak zařízení pro klimatizaci, žárovky, výbojky elektrické na osvětlení, objímky na elektrická světla, osvětlovací lampy, osvětlovací tělesa s reflektory, sporáky všeho druhu, jako plynové sporáky, kombinované sporáky, elektrické sporáky, sporáky se sklokeramickou deskou a jejich příslušenství, horkovzdušné trouby, mikrovlnné trouby, sendvičovače, toustovače, topinkovače, kávovary a espresa, rychlovarné konvice, fritovací hrnce, chladničky, ledničky, mrazáky, sušičky prádla, čističky a osvěžovače vzduchu, bojler, sušičky vlasů, odsavače par, ohřívadla, ohřívací lahve, elektrické nebo neelektrické, polštáře a pokrývky elektricky vyhřívané, elektrické hrnce, varné náčiní elektrické; (21) drobné nářadí a přenosné nádoby k domácím a kuchyňským účelům, jako kuchyňské nádoby, vědra, plechové misky a nádoby, misky a nádoby z plastických a jiných hmot, ručně poháněné strojky na mletí, sekání, lisování, odstraňování prachu a nečistot, tlakové hrnce, s výjimkou elektrických, hřebeny a mycí houby, toaletní kufříky, kartáče, kartáčnický materiál, pomůcky k úklidu, zboží skleněné, výrobky z porcelánu a kameniny, nezařazené v jiných třídách, zubní kartáčky, i elektrické; (25) oděvy, saka, kalhoty, svetry, košile, obleky, sukně, pláště, kostýmy, cvičební úbory, oděvní doplňky, spadající do tř. 25, jako pásy ke kamašim, klapky na uši, kravaty, motýlky, šály, rukavice, klobouky, čepice, ponožky, šle, spodní prádlo, kožešinové ozdoby oděvní, blůzy, barety, šátky, podkolenky, boty, turistické oděvy, opasky, pracovní oděvy, oděvy pro volný čas, zejména pro sport, spadající do této třídy; (28) vánoční stromečky umělé, ozdoby na vánoční stromečky, jako vánoční řetězy, věnce, svíčky na svíčky pro vánoční stromečky, hry, hračky mechanické, hudební, fyzikální, včetně hraček pro domácí zvířata, tělocvičné a sportovní nářadí, jako míče hrací fotbalové, volejbalové, basketbalové, tenisové, míčky na stolní tenis, squash, badmintonové, rakety a páčky tenisové, na stolní tenis, badmintonové, squashové, chrániče loketní, kolenní a holenní (jako sportovní potřeby), míčky na hraní, rybářské náčiní, návnady pro rybáře, nářadí pro zimní sporty, nářadí

pro sportovní hry, výrobky plážové a koupací, jako plavecké a potápěčské ploutve, šermířské sečné a bodné zbraně, vábníčky, potřeby pro gymnastiku a sport, zejména pak přístroje, zařízení a potřeby pro tělesnou kulturu, léčebnou gymnastiku, regeneraci a rekondici, potřeby, přístroje a nástroje pro gymnastiku, cvičení a sport; (35) pořádání výstav k obchodním a reklamním účelům, činnost reklamní a inzertní, televizní reklama - teleshopping, zprostředkovatelská činnost v oblasti velkoobchodu a zásilkového obchodu, zprostředkovatelské obchodní služby, průzkum a analýzy trhů, kopírování dokumentů, distribuce zboží k reklamním účelům, aranžérství - aranžování výkladů, marketing, automatizované zpracování dat, pomoc při řízení obchodní činnosti, obchodní administrativa, kancelářské práce.

(511) 3, 7, 8, 11, 21, 25, 28, 35
(210) O-420986

(111) **274518**
(220) 12.10.2004
(151) 25.08.2005
(540)



(730) **ASTELLAS PHARMA Inc.**, 3-11, Nihonbashi-Honcho 2-chome 3-11, Tokyo, JP
(740) Čermák Hořejš Myslíl a spol., JUDr. Jan Matějka, Národní 32, Praha 1, 11000
(510) (1) chemické výrobky, lepidla (ne pro papírenství a domácnost), přípravky na regulaci růstu rostlin, umělá hnojiva, keramické glazury, vyšší mastné kyseliny, neželezné kovy, nekovové minerály, chemické přípravky pro použití ve fotografii, chemické indikátorové papírky, umělá sladidla, mouka a škrob pro průmyslové účely, nezpracované plasty (plasty v základní formě), celulóza; (5) farmaceutické výrobky, veterinářské a hygienické přípravky, papír napuštěný olejem pro léčebné účely, lékařské roušky, farmaceutické membrány, gáza na obvazování, prázdné kapsle na léčiva, pásky na oko, bandáže na uši, menstruační vložky, menstruační tampóny, hygienické vložky, menstruační kalhotky, absorpční vata, náplasti, obvazy na obvazování, kolodium, absorpční vložky do podprsenek pro kojící ženy, dentální materiály, náramky pro lékařské účely, inkontinenční pleny, mucholapky, papír proti molům, laktóza (mléčný cukr), sušené mléko pro kojence, spermie na umělé oplodnění; (10) dudlíky pro děti, polštáře plněné sáčky s ledem (pro léčebné účely), trojúhelníkové bandáže, podpůrné bandáže, chirurgické nitě, hrnky na krmení (pro léčebné účely), kapací pipety (pro léčebné účely), dudlíky na dětské lahve, lékařské sáčky s ledem, držáky na lékařské sáčky s ledem, dětské lahve, termosky na kojení, lékařské bavlněné tampóny, chrániče prstů (pro lékařské účely), antikoncepční prostředky, umělé bubínkové membrány, protetické nebo výplňové materiály (ne pro stomatologické užití), estetické masážní přístroje pro průmyslové účely, lékařské přístroje a nástroje, elektrické masážní přístroje pro domácí použití, rukavice pro lékařské účely, nádoby na moč (pro lékařské účely), hygienické misky, ušní kyrety; (44) salóny krásy, kadeřnické salóny, zařízení poskytující koupele, péče o zahradu nebo květinové záhony, vysazování zahradních stromů, hnojení, odplevelování, hubení škůdců (v zemědělství, zahradnictví nebo lesnictví), masáže a akupresurní terapeutické masáže, chiropraxe, moxibustion (terapie), léčba vykloubení, akupunktura, lékařské služby, poskytování lékařských informací, tělesné vyšetření, zubní lékařství, příprava a vydávání léků, poradenství v péči o zdraví, poradenství v oblasti zdraví matek a dětí, poradenství v oblasti diet a výživy, chov zvířat, veterinární služby, pronájem rostlin v květináčích, pronájem zemědělských nástrojů a zařízení, pronájem lékařských přístrojů a nástrojů, pronájem rybářských strojů a nástrojů, pronájem přístrojů a nástrojů pro užití v salónech krásy a pánských kadeřnických salónech, pronájem sekaček na trávu.

(511) 1, 5, 10, 44
(210) O-360083

(111) **275270**
(220) 15.12.2004
(151) 29.09.2005
(540)



(730) **Bílý Jan Ing.**, Nové Dvory 22, 28531, CZ
(740) PROPATENT, Ing. Vlasta Sedláčková, Ke Kateřinkám 1393, Praha 4, 14900
(510) (20) nábytek; (37) údržba a restaurování nábytku; (40) montáž nábytku z jednotlivých komponentů.
(511) 20, 37, 40
(210) O-421416

(111) **275570**
(220) 21.02.2005
(151) 29.09.2005
(540)

MARY KAY MINT BLISS

(730) **Mary Kay Inc.**, 16251 Dallas Parkway, Dallas, TX, US
(740) KOREJZOVÁ & SPOL., v.o.s., JUDr. Petra Korejzová, Korunní 810/104 E, Praha 10, 10100
(510) (3) tělová mléka, pleťové čisticí přípravky a peelingy, tělové peelingy.
(511) 3
(210) O-423522

(111) **275706**
(220) 10.03.2005
(151) 29.09.2005
(540)



(730) **Bienzin CZ, s.r.o.**, Žatecká 41/4, Praha 1 - Staré Město, 11000, CZ
(740) Advokátní kancelář Pitra Pýcha, JUDr. Petr Pýcha, Žatecká 41/4, Praha 1, 11000
(510) (16) papírenské zboží, papír, lepenka a výrobky z těchto materiálů, psací a kancelářské potřeby (vyjma nábytku), učební a vyučovací pomůcky (vyjma přístrojů), plastické obaly, to vše spadající do této třídy; (18) kufr, zavazadla, deštníky, slunečníky a hole; (25) oděvy, obuv, kloboučnické zboží; (28) hry, hračky, potřeby pro sport a gymnastiku, spadající do této třídy; (35) propagační činnost, reklama, pomoc při řízení obchodní činnosti; (41) zábava, sportovní a kulturní aktivity.

(511) 16, 18, 25, 28, 35, 41
(210) O-424080

(111) **275828**
(220) 24.06.2004
(151) 26.10.2005
(540)



(730) **SK Tabák, s.r.o.**, Športová 20, Veľký Biel, SK
(740) JUDr. Jiří Vaníček, Šaldova 34/466, Praha 8, 18600
(510) (32) minerální vody jako nápoje, šumivé nápoje, mošty, nealkoholické nápoje z ovoce, nektary nealkoholické ovocné, hroznový mošt, jablečný mošt, ovocné šťávy a nápoje, iontové nápoje, nealkoholické nápoje i aperitivy, sirupy a jiné přípravky ke zhotovení nápojů, pivo; (33) alkoholické nápoje s výjimkou piv, lihoviny, destilované nápoje, alkoholické nápoje obsahující ovoce, likéry, pálenky, víno, vodka, whisky; (34) cigarety, cigarety s filtrem, cigarillos, doutníky, dýmkový tabák, šňupací tabák.
(511) 32, 33, 34
(210) O-355715

(111) **275879**
(220) 18.11.2004
(151) 26.10.2005
(540)



(730) **TV PRODUCTS CZ s. r. o.**, Rybná 669/4, Praha 1, 11000, CZ
(740) AK Štros & Kusák, JUDr. David Štros, advokát, Národní 32, Praha 1, 11000
(510) (2) barvy, nátěry, laky, ochranné prostředky proti korozi a proti bakteriozaci dřeva, barviva, barviva, mořidla, přírodní pryskyřice v surovém stavu, kovy listkové a práškové pro malíře, dekoratéry a umělce, přípravky k barvení potravin a nápojů; (3) kosmetické výrobky, čističe skvrn, přípravky na čištění textilií a jiných předmětů, hygienické přípravky, jako mýdla, mýdla tekutá, šampóny vlasové i tělové, pěny a soli do koupelí, čisticí prostředky pro pleť, opalovací krémy, pleťové masky, balzámy na rty, krémy, zubní pasty, přípravky pro bělení a jiné prací prostředky, vody po holení, přípravky k čištění, leštění a odmašťování, brusné přípravky, voňavkářské výrobky, parfémy, vonné a éterické oleje, dekorativní kosmetika jako rtěnky, umělé řasy, makeupy apod., dezodorační přípravky pro osobní potřebu (parfumerie), hygienické přípravky, pokud jde o toaletní přípravky; (5) výrobky dietetické pro léčebné účely, potraviny pro děti, batolata a nemocné, potravinové přípravky a doplňky všeho druhu jako posilující přípravky, tonika, vitamínové přípravky, poživatiny pro doplnění redukčních diet nebo přípravků pro hubnutí - vše s léčebnými účinky, přípravky s léčebnými účinky, obsahující biochemické

katalyzátory, zejména pro fyzicky aktivní osoby, rekonvalescenty a nemocné, vše výše uvedené určené k léčebným účelům, dezinfekční prostředky, WC deodoranty, WC osvěžovače, WC gely, přípravky pro dezinfekci bytu, prostředky k ničení plevele a k hubnutí živočišných škůdců a škodlivých zvířat, přípravky zvěrolékařské, diabetické přípravky pro léčebné účely, farmaceutické a veterinářské výrobky, hygienické výrobky pro léčebné účely, náplasti a obvazový materiál; (7) elektrotechnická zařízení a přístroje pro domácnost jako kráječe chleba (stroje), hnětače, šlehače elektrické pro domácnost, roboty elektrické kuchyňské, mixery (stroje), vysavače prachu, leštičky parket (stroje) apod., dynamo pro jízdní kola, motory, s výjimkou motorů pro pozemní vozidla; (8) nářadí a nástroje s ručním pohonem, holicí strojky dámské i pánské, včetně dílů k holicím strojkům, jako čepelky do holicích přístrojů apod., ruční nářadí a nástroje, nožířské výrobky všeho druhu, vidličky a lžíce včetně z drahých kovů, sečné zbraně, nářadí a nástroje pro lesní a dřevařskou výrobu v rámci této třídy, kulmy na ondulování vlasů, břitvy, strojky na stříhání (ruční strojky), nůžky na nehty; (9) přístroje a nástroje navigační, fotografické, kinematografické, měřicí, optické, elektrické, vše spadající do této třídy, jako mikrometrické přístroje, přístroje pro bezdrátový přenos informací, zařízení pro záznam, přenos a reprodukci zvuku nebo obrazu, jako radia, radiomagnetofony, autoradia, autoreprodukční, televizory s teletextem i bez teletextu, auto kazety a video kazety, sluchátka, hrací skříně v rámci této třídy, přístroje a nástroje pro účely učební, jako např. nástroje a přístroje na měření objemu, elektrotermické nástroje a přístroje, jako žehličky klasické i napařovací apod., svářečské přístroje (elektrické), počítače a jejich součásti, programy a softwarové produkty, elektronický katalog zboží a výrobků; (10) pokrývky vytápěné elektricky, přístroje a nástroje chirurgické, lékařské, zubolékařské, zvěrolékařské, včetně speciálního nábytku pro tyto obory, erotické vibromasážní přístroje, jako vibrátory, umělé údy, kuličky apod.; (11) přístroje pro osvětlení, topení, výrobu páry, pro vaření, přístroje chladicí, pro sušení, ventilaci, rozvod vody a sanitární zařízení, zejména pak zařízení pro klimatizaci, odsavače par, žárovky, výbojky elektrické na osvětlení, objímky na elektrická světla, osvětlovací lampy, osvětlovací tělesa s reflektory, sporáky všeho druhu, jako plynové sporáky, kombinované sporáky, elektrické sporáky, sporáky se sklokeramickou deskou a jejich příslušenství, horkovzdušné trouby, mikrovlnné trouby, sendvičovače, toustovače, topinkovače, kávovary a expresy, rychlovarné konvice, fritovací hmce, chladničky, ledničky, mrazáky, sušičky prádla, čističky a osvěžovače vzduchu, boilery, sušičky vlasů, odsavače par, ohřívadla, ohřívací lahve elektrické nebo neelektrické, polštáře a pokrývky elektricky vyhřívané, elektrické hmce, varné náčiní elektrické; (12) pozemní vozidla všeho druhu, jejich součásti a příslušenství a náhradních dílů spadající do této třídy; (14) vzácné kovy a jejich slitiny a výrobky z těchto látek nebo postříbřeného nebo pozlaceného kovu, klenoty, bižuterie, drahokamy, hodinářské potřeby a chronometrické přístroje, zejména pak drahé kovy a výrobky z nich zhotovené, klenoty pravé nebo nepravé, bižuterie; (15) hudební nástroje, včetně mechanických klavírů a jejich příslušenství, struny pro hudební nástroje, pouzdra na hudební nástroje, hudební skříně, mechanická píana a jejich příslušenství; (16) papír a lepenka a výrobky z papíru všeho druhu spadající do této třídy, jako papír balicí, listy, pytle, sáčky, papírové podložky pod sklenice, lepenka a kartonážní výrobky, tiskoviny, časopisy, periodika, knihy, výrobky knihařské, fotografie, psací potřeby, kancelářské potřeby kromě nábytku, učební a školní potřeby a pomůcky, karty, štočky, obaly z papíru, tiskopisy, pohlednice, známky, samolepky, potřeby pro umělce, štětce, pytle a sáčky z plastických hmot pro obalovou techniku; (17) plastové výlisky, plastové výrobky a součástky pro různé druhy průmyslu spadající do této třídy, výrobky z gumy, kaučuku, jako např. těsnící kroužky z pryže, gumové zátky a jiné pryžové výlisky; (18) pracovní brašny, kožené výrobky pro průmyslové užití, výrobky z kůže a náhražek, surové kůže a kožešiny, jako kufrы, deštníky, slunečníky, sedlářské výrobky, kabelky, příruční kabely, cestovní tašky, školní tašky, sportovní pytle, necesy cestovní (kožená galanterie), nákupní tašky, plážové tašky, ruksaky, klíčenky (kožená galanterie), náprsní tašky, peněženky; (19) nekovové stavební materiály, asfalt, azbestocement, bazény nekovové, beton, střešní krytiny, cement, cihly, dehet, desky cementové, dlažba, dlaždice na podlahu, drenáže, dřevěné obložení, dřevo stavební, dveře, dýhy dřevěné, kámen stavební, komíny, konstrukce stavební nekovové, korek lisovaný, krovky, lepenka, lešení nekovové, malta stavební, mozaikové sklo, mramor, mříže nekovové, nátěrové hmoty pro stavebnictví, obkládačky, ohnivzdorné cementové desky, okenice, okna, opuka, panely stavební nekovové, papír pro stavebnictví, pisek, ploty nekovové, podlahy nekovové, poklopy nekovové, potrubí spádové, překlíčky, rámy okení, roury kameninové, rákos pro stavební účely, řezivo, sádra, sklo, stavby přenosné nekovové, stavební hmoty, střechy, šamot, šterk, trámy, trubky

kameninové, vápenc, vápno, vlysy podlahové, zárubně dveří, žlaby okapní, žula; (20) nábytek, včetně kovového a kempinkového nábytku, broušená skla a zrcadla, rámy, výrobky ze dřeva, korku, rákosu, třtiny, vrbového proutí, rohoviny, kostí, slonoviny, jantaru, perleti, buničiny, náhražky z plastických hmot, ložní potřeby jako matrace, žíněnky, podhlavníky apod., spací pytle na Kempování, poštovní schránky kromě kovových a zděných; (21) drobné nářadí a přenosné nádoby k domácím a kuchyňským účelům, jako kuchyňské nádoby, vědra, plechové misky a nádoby, misky a nádoby z plastických a jiných hmot, ručně poháněné strojky na mletí, sekání, lisování, odstraňování prachu a nečistot, tlakové hrnce s výjimkou elektrických, hřebeny a mycí houby, toaletní kuřítka, kartáče, kartáčnický materiál, pomůcky k úklidu, zboží skleněné a výrobky z porcelánu a kameniny nezařazené v jiných třídách, zubní kartáčky i elektrické; (22) provazy a struny k technickým účelům, lana a motouzy z přírodních, umělých nebo plastických látek, sítě houpací a sítě na maskování, stany včetně stanů pro táboření, lodní plachty, pytle na přepravu a uskladňování volně loženého nebo sypaného zboží, čalounický materiál; (24) tkaniny s výjimkou tkanin zařazených do jiných tříd, pokrývky včetně cestovních pokrývek, spací pytle, ložní prádlo, textilní zboží nezařazené v jiných třídách; (25) oděvy, saka, kalhoty, svetry, košile, obleky, sukně, pláště, kostýmy, cvičební úbory, oděvní doplňky spadající do tř. 25, jako pásky ke kamašim, klapky na uši, kravaty, motýlky, šály, rukavice, klobouky, čepice, ponožky, šle, spodní prádlo, kožehřivá ozdobná oděvní, blůzy, barety, šátky, podkolenky, boty, turistické oděvy, opasky, pracovní oděvy, oděvy pro volný čas, zejména pro sport, spadající do této třídy; (26) oděvní doplňky neobsahující drahé kovy, jako knoflíky, spony do kravat, opasková spínadla, pouzdra na jehly, brože, jehlice, medaile nebo monogramy (značky na prádlo), náramky oděvní, nárameníky, náhrdelníky oděvní, náušnice oděvní, odznaky, ozdoby textilních výrobků, zejména na klobouky apod.; (27) koberce, rohožky, rohože, linoleum a jiné podlahové krytiny; (28) vánoční stromečky umělé, ozdoby na vánoční stromečky, jako vánoční řetězy, věnce, svíčky na svíčky pro vánoční stromečky, hry, hračky mechanické, hudební, fyzikální, včetně hraček pro domácí zvířata, tělocvičné a sportovní nářadí, jako míče hrací fotbalové, volejbalové, basketbalové, tenisové, míčky na stolní tenis, squash, badmintonové, rakety a páčky tenisové, na stolní tenis, badmintonové, squashové, chrániče loketní, kolenní a holenní (jako sportovní potřeby), míčky na hraní, rybářské náčiní, návnady pro rybáře, nářadí pro zimní sporty, nářadí pro sportovní hry, výrobky plážové a koupací, jako plavecké a potápěčské ploutve, šermířské sečné a bodné zbraně, vábníčky, potřeby pro gymnastiku a sport, zejména pak přístroje, zařízení a potřeby pro tělesnou kulturu, léčebnou gymnastiku, regeneraci a rekondici, potřeby, přístroje a nástroje pro gymnastiku, cvičení a sport; (31) výrobky zemědělské, zahradnické a lesní, čerstvé ovoce a zelenina, osivo, rostliny a přírodní květiny, krmivo pro zvířata; (32) piva všeho druhu, vody minerální a šumivé a jiné nealkoholické nápoje, sirupy a jiné přípravky k přípravě nápojů, ovocné šťávy a nápoje z ovocných šťáv, šťávy zeleninové na pití jako šťáva rajčatová, energetické nápoje, iontové nápoje; (33) alkoholické nápoje všeho druhu, jako destiláty, lihoviny, likéry, vína, vína perlivá, šumivá; (34) tabák, tabákové výrobky, potřeby pro kuřáky, zápalky; (35) pořádání výstav k obchodním a reklamním účelům, činnost reklamní a inzertní, televizní reklama - teleshopping, zprostředkovatelská činnost v oblasti velkoobchodu a zásilkového obchodu, zprostředkovatelské obchodní služby, průzkum a analýza trhu, kopírování dokumentů, distribuce zboží k reklamním účelům, aranžérství, aranžování výkladů, marketing, automatizované zpracování dat, pomoc při řízení obchodní činnosti, obchodní administrativní, kancelářské práce; (36) pojišťovnictví a peněžní služby, včetně poskytování ručení, leasingové služby finanční, úvěrování zboží, nákupů, poradenství v oblasti úvěrové politiky, kontrola, vedení, ochrana, správa pozemků, budov a bytů, bytových i nebytových prostor; (37) stavebnictví a opravárenství, instalační služby; (38) rozhlasové a televizní vysílání, provozování spojových sítí, telegrafní služby, přenos zvuku a obrazu pomocí satelitu, výměna, šíření a nebo získávání zpráv a informací, včetně doprovodného zvuku, šíření elektronických časopisů, informací, elektronických periodik, knih v elektronické podobě, audio nebo audiovizuálních děl prostřednictvím informační nebo datové nebo elektronické nebo komunikační nebo telekomunikační nebo počítačové sítě, zejména Internetu, pomocí satelitů aj., služby na Internetu, vysílání, shromažďování a předávání dat a informací elektronicky, počítačovými, kabelovými, rozhlasovými a dálkopisnými prostředky, elektronickou poštou, prostředky satelitní komunikace; (39) doprava, balení, přeprava a skladování, doručování dopisů, poskytování průvodcovských služeb, organizování cest; (41) výchovná, zábavní, školicí, sportovní a kulturní činnost, jako organizace společenských, sportovních, turistických, ekologických a kulturních akcí a

slavností, pořádání školení, předškolní vzdělávání a doškolování, půjčování a rozšiřování knih, novin a časopisů, nakladatelská a vydavatelská činnost, prázdninové tábory (zábava).

- (511) 2, 3, 5, 7, 8, 9, 10, 11, 12, 14, 15, 16, 17, 18, 19, 20, 21, 22, 24, 25, 26, 27, 28, 31, 32, 33, 34, 35, 36, 37, 38, 39, 41
(210) O-420598

- (111) **276150**
(220) 15.03.2005
(151) 26.10.2005
(540)

CHOVATEL

- (730) Český svaz chovatelů, Maškova 3, Praha 8, 18253, CZ
(740) Mgr. Dana Holíková, Mirovická 1101, Praha 8, 18200
(510) (16) časopis.
(511) 16
(210) O-424226

- (111) **276596**
(220) 19.11.2004
(151) 28.11.2005
(540)

AB REVO

- (730) TV PRODUCTS CZ s. r. o., Rybná 669/4, Praha 1, 11000, CZ
(740) AK Štros & Kusák, JUDr. David Štros, advokát, Národní 32, Praha 1, 11000
(510) (28) přístroje, zařízení a potřeby spadající do této třídy pro tělesnou kulturu, léčebnou gymnastiku, regeneraci a rekondici, potřeby, přístroje a nástroje spadající do této třídy pro gymnastiku, cvičení a sport; (35) pořádání výstav k obchodním a reklamním účelům, činnost reklamní, propagační a inzertní, průzkum a analýza trhů, kopírování dokumentů, distribuce zboží k reklamním účelům, aranžérství - aranžování výkladů, marketing.
(511) 28, 35
(210) O-420612

- (111) **277023**
(220) 30.04.2005
(151) 28.11.2005
(540)

REITENBERGER

- (730) EXTOL a.s., Michelská 300/60, Praha 4, 14100, CZ
(740) ZEMAN - podkrušnohorská patentová a známková kancelář, Petr Zeman, Hradní 301, Loket, 35733
(510) (9) strojně čitelné nosiče informací včetně nosičů zvuku a obrazu, informace na strojně čitelných nosičích, počítačové programy (software) na nosičích záznamu, zvukové a obrazové záznamy na nosičích záznamu, elektronické katalogy a jiné informace na nosičích k šíření elektronickou cestou, např. prostřednictvím webových stránek; (16) periodické a neperiodické tiskoviny, jako například noviny, časopisy, katalogy, prospekty, plakáty, letáky a jiné propagační, reklamní a informační materiály, kartografické výrobky, tiskopisy, vstupenky, šatní lístky, jídelní a nápojové lístky včetně obalů, mapy, pohlednice, fotografie a grafická díla, grafické reprodukcce a jiná vyobrazení, databázové produkty v papírové formě, figurky a jiné dekorativní předměty z papírové hmoty, tašky a sáčky z papíru a plastů v jiné třídě neobsažené, papírové a plastové obaly všeho druhu včetně obalů na nápoje a potraviny v jiné třídě neobsažené, jiné výrobky z papíru, jako například utěrky, ubrusy, ubrusky, ručníky, kapesníky, záclony a záclonky, banketní sukně, toaletní papír, svačिनové sáčky a jiné obaly na potraviny, notové záznamy na papírovém nosiči, psací a kancelářské potřeby, diáře, poznámkové bloky, zápisníky, kalendáře, dopisní papír, dopisní obálky, kancelářský papír všeho druhu, pouzdra na psací reklamy, držáky a stojánky na psací potřeby, stojánky na fotografie, různé stojánky na kancelářské potřeby, knihy, sešity, obaly na knihy a sešity, jiné papírenské a polygrafické výrobky, pořadače, upomínkové předměty z papíru; (35) reklamní, propagační a inzertní činnost včetně reklamy, propagace a inzerce šířené rozhlasem, televizí a elektronickými médii, informace (obchodní) šířené elektronickou cestou, např. prostřednictvím webových stránek, vydávání a šíření reklamních, propagačních a informačních materiálů, zprostředkování obchodu, pořádání komerčních výstav a jiných přehlídek zboží a služeb komerčního charakteru, správa hotelů, správa lázeňských a léčebných zařízení v rámci této třídy, marketingové a manažerské

poradenství v oboru provozování hotelů, gastronomických provozů, provozu léčebných a rekondičních zařízení, včetně ekonomiky těchto provozů, pronajímání reklamních ploch a jiných ploch pro komerční využití, pronájem a půjčování kancelářské techniky, zprostředkování obchodních záležitostí, sekretářské a asistentské služby, vedení účetnictví; (39) služby cestovní kanceláře, pořádání poznávacích a vzdělávacích zájezdů včetně zájezdů s kulturní a sportovní tematikou, průvodcovské služby, doprovázení turistů, zajišťování jízdenek, místenek, letenek a lodních lístků, poradenství v oboru cestovního ruchu, zajištění a zprostředkování přepravy osob, zavazadel a nákladů, půjčování automobilů, motocyklů a jízdních kol, taxislužba, provozování autodopravy, posilkové služby, donáška novin a časopisů, donášky nákupů, provozování parkovišť a garáží, provozování skladů, pronajímání garáží, skladových prostor, parkovacích ploch a skladových ploch; (41) organizování a pořádání společenských, kulturních, sportovních a jiných zábavních produkcí, pořádání uměleckých a jiných předhlídek nekomerčního charakteru, zajišťování vstupenek na sportovní, kulturní, společenské a jiné zábavní akce, vydavatelská činnost, půjčování knih a časopisů, půjčování a pronájem televizních, rozhlasových a jiných přístrojů pro přenos a reprodukci zvuku a obrazu, půjčování nosičů zvuku a obrazu, půjčování přístrojů pro pořizování zvukových, obrazových a audiovizuálních záznamů, pořádání výstav, uměleckých a jiných předhlídek nekomerčního charakteru, provozování kinosálů a společenských sálů, pronájem dekorací, provozování fitness centra, provozování sauny, termária, tělocvičny, bazénů, areálu miniatur, golfru, tenisových kurtů a jiných sportovišť, vedení kondičního tělocviku, půjčování sportovního nářadí a sportovních potřeb, služby tlumočnické a překladatelské, pořádání a organizační zabezpečování vzdělávacích akcí; (43) služby spojené s ubytováním, stravováním a občerstvením, provozování penzionů, hotelů, motelů, restaurací, hostinců, kaváren, vináren, cukráren, barů, bufetů apod., poradenství v oboru hotelnictví, zajišťování, hotelových pobytů, pronájem apartmánů, sálů, salónek, jednacích místností a jiných nebytových prostor v rámci této třídy; (44) zprostředkování zdravotnických a lázeňských služeb, poradenství v oboru lázeňských služeb, provozování služby lázeňské, léčebné a rehabilitační, rovněž s využitím přírodních léčivých zdrojů minerálních vod, kysličníků, solí a výrobků z nich, zajišťování léčebných pobytů, odborné služby - salóny krásy, kadeřnictví, kosmetické služby, manikúra a pedikúra, masáže, doprovod lázeňských hostů v rámci léčebné činnosti.

(511) 9, 16, 35, 39, 41, 43, 44

(210) O-425890

(111) **277024**

(220) 30.04.2005

(151) 28.11.2005

(540)

HOTEL REITENBERGER

(730) **EXTOL a.s.**, Michelská 300/60, Praha 4, 14100, CZ

(740) ZEMAN - podkrušnohorská patentová a známková kancelář, Petr Zeman, Hradní 301, Loket, 35733

(510) (9) strojně čitelné nosiče informací včetně nosičů zvuku a obrazu, informace na strojně čitelných nosičích, počítačové programy (software) na nosičích záznamu, zvukové a obrazové záznamy na nosičích záznamu, elektronické katalogy a jiné informace na nosičích k šíření elektronickou cestou, např. prostřednictvím webových stránek; (16) periodické a neperiodické tiskoviny, jako například noviny, časopisy, katalogy, prospekty, plakáty, letáky a jiné propagační, reklamní a informační materiály, kartografické výrobky, tiskopisy, vstupenky, šatní listy, jídelní a nápojové lístky včetně obalů, mapy, pohlednice, fotografie a grafická díla, grafické reprodukcce a jiná vyobrazení, databázové produkty v papírové formě, figurky a jiné dekorační předměty z papírové hmoty, tašky a sáčky z papíru a plastů v jiné třídě neobsažené, papírové a plastové obaly všeho druhu včetně obalů na nápoje a potraviny v jiné třídě neobsažené, jiné výrobky z papíru, jako například utěrky, ubrusy, ubrusky, ručníky, kapesníky, záclony a záclonky, banketní sukně, toaletní papír, svačिनové sáčky a jiné obaly na potraviny, notové záznamy na papírovém nosiči, psací a kancelářské potřeby, diáře, poznámkové bloky, zápisníky, kalendáře, dopisní papír, dopisní obálky, kancelářský papír všeho druhu, pouzdra na psací potřeby, držáky a stojánky na psací potřeby, stojánky na fotografie, různé stojánky na kancelářské potřeby, knihy, sešity, obaly na knihy a sešity, jiné papírenské a polygrafické výrobky, pořadače, upomínkové předměty z papíru; (35) reklamní, propagační a inzertní činnost včetně reklamy, propagace a inzerce šířené rozhlasem, televizí a elektronickými médii, informace (obchodní) šířené elektronickou cestou, např. prostřednictvím webových stránek, vydávání a

šíření reklamních, propagačních a informačních materiálů, zprostředkování obchodu, pořádání komerčních výstav a jiných předhlídek zboží a služeb komerčního charakteru, správa hotelů, správa lázeňských a léčebných zařízení v rámci této třídy, marketingové a manažerské poradenství v oboru provozování hotelů, gastronomických provozů, provozu léčebných a rekondičních zařízení, včetně ekonomiky těchto provozů, pronajímání reklamních ploch a jiných ploch pro komerční využití, pronájem a půjčování kancelářské techniky, zprostředkování obchodních záležitostí, sekretářské a asistentské služby, vedení účetnictví; (39) služby cestovní kanceláře, pořádání poznávacích a vzdělávacích zájezdů včetně zájezdů s kulturní a sportovní tematikou, průvodcovské služby, doprovázení turistů, zajišťování jízdenek, místenek, letenek a lodních lístků, poradenství v oboru cestovního ruchu, zajištění a zprostředkování přepravy osob, zavazadel a nákladů, půjčování automobilů, motocyklů a jízdních kol, taxislužba, provozování autodopravy, posilkové služby, donáška novin a časopisů, donášky nákupů, provozování parkovišť a garáží, provozování skladů, pronajímání garáží, skladových prostor, parkovacích ploch a skladových ploch; (41) organizování a pořádání společenských, kulturních, sportovních a jiných zábavních produkcí, pořádání uměleckých a jiných předhlídek nekomerčního charakteru, zajišťování vstupenek na sportovní, kulturní, společenské a jiné zábavní akce, vydavatelská činnost, půjčování knih a časopisů, půjčování a pronájem televizních, rozhlasových a jiných přístrojů pro přenos a reprodukci zvuku a obrazu, půjčování nosičů zvuku a obrazu, půjčování přístrojů pro pořizování zvukových, obrazových a audiovizuálních záznamů, pořádání výstav, uměleckých a jiných předhlídek nekomerčního charakteru, provozování kinosálů a společenských sálů, pronájem dekorací, provozování fitness centra, provozování sauny, termária, tělocvičny, bazénů, areálu miniatur, golfru, tenisových kurtů a jiných sportovišť, vedení kondičního tělocviku, půjčování sportovního nářadí a sportovních potřeb, služby tlumočnické a překladatelské, pořádání a organizační zabezpečování vzdělávacích akcí; (43) služby spojené s ubytováním, stravováním a občerstvením, provozování penzionů, hotelů, motelů, restaurací, hostinců, kaváren, vináren, cukráren, barů, bufetů apod., poradenství v oboru hotelnictví, zajišťování, hotelových pobytů, pronájem apartmánů, sálů, salónek, jednacích místností a jiných nebytových prostor v rámci této třídy; (44) zprostředkování zdravotnických a lázeňských služeb, poradenství v oboru lázeňských služeb, provozování služby lázeňské, léčebné a rehabilitační, rovněž s využitím přírodních léčivých zdrojů minerálních vod, kysličníků, solí a výrobků z nich, zajišťování léčebných pobytů, odborné služby - salóny krásy, kadeřnictví, kosmetické služby, manikúra a pedikúra, masáže, doprovod lázeňských hostů v rámci léčebné činnosti.

(511) 9, 16, 35, 39, 41, 43, 44

(210) O-425891

(111) **278414**

(220) 06.10.2004

(151) 13.02.2006

(540)

PLATINIUM

(730) **TV PRODUCTS CZ s.r.o.**, Rybná 669/4, Praha 1, 11000, CZ

(740) AK Štros & Kusák, JUDr. David Štros, advokát, Národní 32, Praha 1, 11000

(510) (7) elektrotechnická zařízení a přístroje pro domácnost jako kráječe, hnětače, šlehače, roboty, mixery, vysavače prachu, leštičky parket, pro jízdní kola, jako např. dynamo, motory s výjimkou motorů pro pozemní vozidla, elektrotermické nástroje a přístroje, jako elektrické svářečky, elektromechanické zařízení pro domácí účely určené k čištění, jako vysavače prachu, odsavače par, leštiny parket, apod.; (8) nářadí a nástroje s ručním pohonem, holicí strojky dámské i pánské, včetně dílů k holicím

strojkům, jako čepelky do holicích přístrojů apod., nožičské výrobky všeho druhu, vidličky a lžice včetně z drahých kovů, sečné zbraně, nářadí a nástroje pro lesní a dřevařskou výrobu zařazené v této třídě, kulmy na ondulování vlasů; (9) radia, radiomagnetofony, přehrávače, autorádia, televizory s teletextem i bez teletextu; (11) žárovky, výbojky elektrické na osvětlení, objímky na elektrická světla, osvětlovací lampy, osvětlovací tělesa s reflektory, sporáky všeho druhu, jako plynové sporáky, kombinované sporáky, elektrické sporáky, sporáky se sklokeramickou deskou a jejich příslušenství, horkovzdušné trouby, mikrovlnné trouby, sendvičovače, toustovače, topinkovače, kávovary a expresa, rychlovarné konvice, fritovací hmce, chladničky, ledničky, mrazáky, sušičky prádla, čističky a osvěžovače vzduchu, boilers, sušičky vlasů, odsavače par; (21) drobné nářadí a přenosné nádoby k domácím a kuchyňským účelům, jako kuchyňské nádoby, vědra, plechové misky a nádoby, misky a nádoby z plastických a jiných hmot, ručně poháněné strojky na mletí, sekání, lisování, pomůcky k odstraňování prachu a nečistot, tlakové hrnce s výjimkou elektrických, hřebeny a mycí houby, toaletní kufříky, kartáče, kartáčnický materiál, pomůcky k úklidu, zboží skleněné, výrobky z porcelánu a kameniny nezařazené v jiných třídách; (28) vánoční stromečky umělé, ozdoby na vánoční stromečky, jako vánoční řetězy, věnce, svíčky na svíčky pro vánoční stromečky, hry, hračky mechanické, hudební, fyzikální, včetně hraček pro domácí zvířata, tělocvičné a sportovní nářadí, jako míče hrací fotbalové, volejbalové, basketbalové, tenisové, míčky na stolní tenis, squash, badmintonové, rakety a pátky tenisové, na stolní tenis, badmintonové, squashové, chrániče loketní, kolenní a holenní (jako sportovní potřeby), míčky na hraní, rybářské náčiní zařazené v této třídě, návadny pro rybáře, nářadí pro zimní sporty, nářadí pro sportovní hry, výrobky plážové a koupací, jako plavecké a potápěčské ploutve, šermířské sečné a bodné zbraně, lovecké vábničky; (35) pořádání výstav k obchodním a reklamním účelům, činnost reklamní a inzertní, průzkum a analýzy trhů, kopírování dokumentů, distribuce zboží k reklamním účelům, aranžérství - aranžování výkladů, marketing, automatizované zpracování dat.

(511) 7, 8, 9, 11, 21, 28, 35
(210) O-359949

(111) **278497**
(220) 15.12.2004
(151) 23.02.2006
(540)

21. STOLETÍ

(730) **RF HOBBY, s. r. o.**, Bohdalecká 6/1420, Praha 10, 10100, CZ
(740) Šachta, Zmeškal & partneři, Ing. Václav Kratochvíl, patentový zástupce, Radlická 28/663, Praha 5, 15000
(510) (16) časopisy; (38) služby přenosu časopisů na nosičích přenášených po síti; (41) nakladatelská a vydavatelská činnost - vydávání časopisů.
(511) 16, 38, 41
(210) O-421443

(111) **278909**
(220) 21.07.2005
(151) 23.02.2006
(540)



(730) **Arcibiskupské zámecké víno Kroměříž, s.r.o.**, Na Kopečku 1487, Kroměříž, 76701, CZ
(740) Mgr. Petr Knap, Mrštíkova 15, Hustopeče, 69301
(510) (43) hostinská činnost.

(511) 43
(210) O-428326

(111) **279612**
(220) 23.08.2005
(151) 22.03.2006
(540)



(730) **Suleymanov Yunus**, Břežánecká 832/5, Praha 5 - Jinonice, 15800, CZ
(510) (25) ponožky, punčochy, punčocháče.
(511) 25
(210) O-429183

(111) **281086**
(220) 10.08.2005
(151) 24.05.2006
(540)

DOLOGRAN

(730) **Jana Jiříčková**, Kalvárie 1473, Vrchlabí, 54301, CZ
(740) Mgr. Jitka Vejražková, patentový zástupce, Podkovářská 6, Praha 9, 19000
(510) (5) výrobky farmaceutické, potravní doplňky pro léčebné účely, potravní doplňky se zvýšeným obsahem vitamínů, minerálů a stopových prvků, multivitaminové přípravky, vitamíny, minerály a přípravky se zvýšeným obsahem stopových prvků, doplňky výživy pro lékařské účely, výživné nebo dietetické přípravky pro lékařské účely vhodné pro denní doplnění stravy, potravní doplňky ve formě pevné i tekuté, zejména ve formě granulí, tablet, tablet šumivých, sirupů, želé, pastilek, dražé a tobolek rámci této třídy, vše pro lékařské účely; (29) potravinové doplňky ne pro lékařské účely zahrnuté v této třídě obsahem látek živočišného původu, a to ve formě tekuté i pevné, zejména ve formě granulí, tablet, tablet šumivých, sirupů, želé, pastilek, dražé a tobolek rámci této třídy, nikoli pro lékařské užití; (30) potravinové doplňky ne pro lékařské účely zahrnuté v této třídě s obsahem látek rostlinného původu pro posílení imunitního systému ve formě pevné i tekuté, zejména ve formě granulí, tablet, tablet šumivých, sirupů, želé, pastilek, dražé a tobolek v rámci této třídy, nikoli pro lékařské užití.
(511) 5, 29, 30
(210) O-428877

(111) **281791**
(220) 25.08.2005
(151) 26.06.2006
(540)

cena
inovace
roku

(730) **ASOCIACE INOVAČNÍHO PODNIKÁNÍ ČR**, Novotného lávka 5,
Praha 1, 11668, CZ

(510) (35) poradenství v oblasti inovačního podnikání v ČR a rozvoj Systému inovačního podnikání v ČR - v ekonomické a obchodní oblasti, věcný průzkum v oblasti inovačních firem ČR - v ekonomické a obchodní oblasti, studie a projekty pro mezinárodní spolupráci v rámci inovačního rozvoje v ekonomické a obchodní oblasti na multilaterální a bilaterální úrovni, vedení databáze projektů programů průmyslového výzkumu a vývoje v ČR, služby public relations pro oblast inovačního podnikání v ČR; (41) školicí služby v rámci přípravy odborníků pro oblast inovačního podnikání v ČR; (42) poradenství v oblasti inovačního podnikání v ČR a rozvoj Systému inovačního podnikání v ČR - v technické oblasti, věcný průzkum v oblasti inovačních firem ČR - v technické oblasti, návrhy a poradenství v oblasti směrnic pro výzkum a vývoj a inovační podnikání, technické služby v projektech mobility výzkumných pracovníků, poradenské služby v oblasti programů výzkumu, vývoje a inovací v ČR, posuzovací a hodnotící služby k projektům výzkumu, vývoje a inovací v ČR, studie a projekty pro mezinárodní spolupráci v rámci inovačního rozvoje v technické oblasti na multilaterální a bilaterální úrovni, hodnocení a oceňování nejlepších inovačních produktů.

(511) 35, 41, 42
(210) O-429295

(111) **281792**
(220) 25.08.2005
(151) 26.06.2006
(540)

GALERIE
inovací

(730) **ASOCIACE INOVAČNÍHO PODNIKÁNÍ ČR**, Novotného lávka 5,
Praha 1, 11668, CZ

(510) (35) poradenství v oblasti inovačního podnikání v ČR a rozvoj Systému inovačního podnikání v ČR - v ekonomické a obchodní oblasti, věcný průzkum v oblasti inovačních firem ČR - v ekonomické a obchodní oblasti, studie a projekty pro mezinárodní spolupráci v rámci inovačního rozvoje v ekonomické a obchodní oblasti na multilaterální a bilaterální úrovni, vedení databáze projektů programů průmyslového výzkumu a vývoje v ČR, služby public relations pro oblast inovačního podnikání v ČR; (41) školicí služby v rámci přípravy odborníků pro oblast inovačního podnikání v ČR; (42) poradenství v oblasti inovačního podnikání v ČR a rozvoj Systému inovačního podnikání v ČR - v technické oblasti, věcný průzkum v oblasti inovačních firem ČR - v technické oblasti, návrhy a

poradenství v oblasti směrnic pro výzkum a vývoj a inovační podnikání, technické služby v projektech mobility výzkumných pracovníků, poradenské služby v oblasti programů výzkumu, vývoje a inovací v ČR, posuzovací a hodnotící služby k projektům výzkumu, vývoje a inovací v ČR, posuzovací a hodnotící služby k projektům výzkumu, vývoje a inovací v ČR, studie a projekty pro mezinárodní spolupráci v rámci inovačního rozvoje v technické oblasti na multilaterální a bilaterální úrovni, hodnocení a oceňování nejlepších inovačních produktů.

(511) 35, 41, 42
(210) O-429296

(111) **283003**
(220) 02.05.2005
(151) 24.08.2006
(540)

extol

(730) **EXTOL a.s.**, Michelská 300/60, Praha 4, 14100, CZ

(740) **ZEMAN** - podkrušnohorská patentová a známková kancelář, Petr Zeman,
Hradní 301, Loket, 35733

(510) (9) elektronické katalogy, jiné informace šířené elektronickou cestou; (16) polygrafické výrobky - periodické a neperiodické tiskoviny, jako například noviny, časopisy, katalogy, prospekty a jiné propagační, reklamní a informační materiály s výjimkou papírenského zboží, kartografické výrobky, mapy, fotografie a grafická díla, obaly na jídelní a nápojové lístky, tašky a sáčky z plastů v jiné třídě neobsažené; (35) reklamní, propagační a inzertní činnost včetně reklamy, propagace a inzerce šířené rozhlasem, televizí a elektronickými médii, vydávání a šíření reklamních, propagačních a informačních materiálů, zprostředkování obchodu, pořádání komerčních výstav a jiných přehlídek zboží a služeb komerčního charakteru, správa hotelů, správa lázeňských a léčebných zařízení, poradenství v oboru ekonomiky provozu hotelů a gastronomických provozů a ekonomiky provozu léčebných a rekondičních zařízení, pronajímání reklamních ploch a jiných ploch pro komerční využití, pronájem a půjčování kancelářské techniky, zprostředkování obchodních záležitostí, sekretářské a asistentské služby, vedení účetnictví; (39) služby cestovní kanceláře v rámci této třídy, pořádání poznávacích a vzdělávacích zájezdů včetně zájezdů s kulturní a sportovní tematikou, průvodcovské služby, doprovázení turistů, zajišťování jízdenek, mistenek, letenek a lodních lístků, poradenství v oboru cestovního ruchu, zajištění a zprostředkování přepravy osob, zavazadel a nákladů, půjčování automobilů, motocyklů a jízdních kol, taxislužba, provozování autodopravy, posilkové služby, donáška novin a časopisů, donášky nákupů, provozování parkovišť a garáží, provozování skladů, pronajímání garáží, skladových prostor, parkovacích ploch a skladových ploch; (41) organizování a pořádání společenských, kulturních, sportovních a jiných zábavních produkcí, pořádání uměleckých a jiných přehlídek nekomerčního charakteru, zajišťování vstupenek na sportovní, kulturní, společenské a jiné zábavní akce, vydavatelská činnost, půjčování knih a časopisů, půjčování a pronájem televizních, rozhlasových a jiných přístrojů pro přenos a reprodukci zvuku a obrazu, půjčování nosičů zvuku a obrazu, půjčování přístrojů pro pořizování zvukových, obrazových a audiovizuálních záznamů, pořádání výstav, uměleckých a jiných přehlídek nekomerčního charakteru, provozování kinosálů a společenských sálů, pronájem dekorací, provozování fitness centra, provozování sauny, termária, tělocvičny, bazénů, areálu miniatur, golfu, půjčování kurtů a jiných sportovišť, vedení kondičního tělocviku, půjčování sportovního nářadí a sportovních potřeb, služby tlumočnické a překladatelské, pořádání a organizování vzdělávacích akcí; (43) služby spojené s ubytováním, stravováním a občerstvením, provozování hotelů, penzionů, motelů, restaurací, hostinců, kaváren, vináren, cukráren, barů, bufetů apod., poradenství v oboru hotelnictví, zajišťování hotelových pobytů, pronájem

apartmánů, sálů, salónek, jednacích místností a jiných nebytových prostor obsažených v této třídě, poradenství v oboru provozování hotelů a gastronomických provozů; (44) zprostředkování zdravotnických a lázeňských služeb, poradenství v oboru lázeňských služeb, provozování služby lázeňské, léčebné a rehabilitační, rovněž s využitím přírodních léčivých zdrojů minerálních vod, kyslíčků, solí a výrobků z nich, zajišťování léčebných pobytů, odborné služby - salóny krásy, kadeřnictví, kosmetické služby, manikúra a pedikúra, masáže, poradenství v oboru provozu léčebných a rekondičních zařízení v rámci této třídy.

(511) 9, 16, 35, 39, 41, 43, 44
(210) O-425948

(111) **285332**
(220) 20.05.2004
(151) 27.11.2006
(540)

BUN & THIGH MAX

(730) **TV PRODUCTS CZ s.r.o.**, Rybná 669/4, Praha 1, 11000, CZ
(740) AK Štros & Kusák, JUDr. David Štros, advokát, Národní 32, Praha 1, 11000
(510) (3) kosmetika, parfumerie, krémy, gely, emulze, oleje, mléka, roztoky a kosmetické přípravky určené k masáží těla a obličeje, k zetřihlení postavy, ke zpevnění těla; (35) propagační činnost a reklama s výjimkou propagační činnosti a reklamy týkající se přístrojů, zařízení, nástrojů a potřeb pro tělesnou kulturu, cvičení a sport.

(511) 3, 35
(210) O-346701

(111) **286093**
(220) 19.08.2005
(151) 21.12.2006
(540)

Mlékárna Pragolaktos, a. s.

(730) **Mlékárna Pragolaktos, a. s.**, Českobrodská 1174, Praha 9, 19800, CZ
(740) Mgr. Helena Hose, Českobrodská 1174, Praha 9, 19800
(510) (16) tiskoviny, brožury, fotografie, výrobky z kartonu a lepenky, lepenkové nebo papírové obaly na lahve, balící folie z umělých hmot, obtisky, psací podložky, papírové ubrousky; (29) vejce, potraviny z masa, ryb, drůbeže a zvěřiny, paštiky, jedlé oleje a tuky, tukové pomazánky, kaviár, žampiony konzervované, zelenina konzervovaná, nakládaná, sušená a vařená, ovoce konzervované, mražené a zavařené, ovocné saláty, kompoty a džemy, sušené nebo vařené potraviny z masa, ryb, drůbeže, zvěřiny; (30) kávovinové, kakaové a čokoládové příchuťi, obilniny připravené pro osobní konzumaci, těstoviny, dorty, cukroví, müsli, pudinky, sušenky, omáčky k ochucení, koření, zmrzlina, led na chlazení; (32) nealkoholické nápoje, stolní vody; (35) obchodní reklama, pomoc při řízení obchodní činnosti, podnikové poradenství, pořádání výstav pro obchodní účely; (39) silniční motorová doprava osobní i nákladní, nakládání a vykládání dopravních prostředků, pronájem dopravních vozidel, kontrola vozidel a zboží před zahájením dopravy, zasilatelství, provozování skladů, parkovišť, balení zboží před expedicí, doručování balíků a tiskovin, dopravní informace, kurýrní služby, skladování elektronicky uložených dat a dokumentů, zásobování vodou, skladování a výkup lahví; (41) organizování vzdělávacích, sportovních a zábavních soutěží a kurzů, organizování společenských setkání, pronájem společenských prostor, vydavatelství; (42) laboratoře v oblasti potravin; (43) restaurace, kavárny, jídelny, ubytovací služby.

(511) 16, 29, 30, 32, 35, 39, 41, 42, 43
(210) O-429092

(111) **286722**
(220) 25.08.2004
(151) 08.01.2007
(540)

YOGO

(730) **Société des Produits Nestlé S.A.**, Vevey, CH
(740) Zeiner & Zeiner v.o.s., Karel Šindelka, Maiselova 15, Praha 1, 11000
(510) (5) farmaceutické a veterinářské přípravky, hygienické přípravky pro lékařské účely, dietní potrava a látky přizpůsobené pro lékařské a klinické použití, potrava a látky potravy pro děti, kojence a invalidy, potrava a látky potravy pro kojící matky přizpůsobené pro lékařské použití, nutriční a dietní náhražky pro lékařské účely, vitamínové přípravky, minerální potravinové přípravky, cukrovinky s léčivými účinky; (29) zelenina a

brambory (konzervované, sušené nebo vařené), ovoce (konzervované, sušené nebo vařené), houby (konzervované, sušené nebo vařené), maso, drůbež, zvěřina, ryby nebo mořské ryby, všechny tyto výrobky také ve formě extraktů, polévek, želé, konzerv, hotových jídel, zmražených nebo dehydrovaných, marmelády, vejce, přípravky na základě sóji zařazené v této třídě, jedlé oleje a tuky, proteinové přípravky pro lidskou spotřebu, párky, uzeniny, polévky, koncentráty pro vývary, bujón, masox, vývar, vývary; (30) káva, kávové výtažky, kávové přípravky a nápoje, ledová káva, kávové náhražky, výtažky kávových náhražek, přípravky a nápoje na základě kávových náhražek, cikorka, čaj, čajové náhražky, čajové přípravky a nápoje, ledový čaj, přípravky na základě sladu, kakao a kakaové přípravky a nápoje, čokoládové přípravky a nápoje, cukr, žvýkačky, přírodní sladidla, pekařské výrobky, chleba, droždí, dřevěné zmrzliny, jemné prášky, a/nebo dřevěné zmrzliny a/nebo jemné prášky, med a medové náhražky, snídaně cereálie, muesli, kukuřičné vločky, tyčinky z cereálií, cereálie k přímé spotřebě, výrobky z cereálií, rýže, těstoviny, nudle, potraviny se základem rýže, těstovin, mouky nebo cereálií, také ve formě hotových jídel, pizzy, sendviče, směsi potravinových těst a polotovary připravených těst, zálivky, sojová omáčka, kečup, aromatické přípravky do jídla nebo koření, jedlá koření, chuťové přísady, salátové zálivky, majonéza, hořčice, ocet.

(511) 5, 29, 30
(210) O-358741

(111) **290255**
(220) 29.07.2005
(151) 21.05.2007
(540)

QALT BATOLE

(730) **QALT Rakovník spol. s r.o.**, Zavidov 72, Petrovice, 27035, CZ
(740) Mgr. Jitka Vejražková, patentový zástupce, Podkovářská 6, Praha 9, 19000
(510) (1) chemické výrobky určené pro průmysl; (3) přípravky pro bělení a jiné prací prostředky, přípravky pro čištění, leštění, odmašťování a broušení, mýdla, parfumerie, vonné oleje, kosmetika, vlasové vody; (5) dezinfekční přísady.

(511) 1, 3, 5
(210) O-428562

(111) **290721**
(220) 16.12.2004
(151) 13.06.2007
(540)

ORBITRAC

(730) **TV PRODUCTS CZ s. r. o.**, Rybná 669/4, Praha 1, 11000, CZ
(740) AK Štros & Kusák, JUDr. David Štros, advokát, Národní 32, Praha 1, 11000
(510) (3) kosmetika, parfumerie, krémy, gely, emulze, oleje, mléka, roztoky a kosmetické přípravky určené k masáží těla a obličeje, k zetřihlení postavy, ke zpevnění těla; (28) přístroje, zařízení a potřeby pro tělesnou kulturu, léčebnou gymnastiku, regeneraci a rekondici, potřeby, přístroje a nástroje pro gymnastiku, cvičení a sport; (35) propagační činnost a reklama.

(511) 3, 28, 35
(210) O-421480

(111) **295075**
(220) 22.09.2004
(151) 09.01.2008
(540)

POWER MAX

(730) **TV PRODUCTS CZ s.r.o.**, Rybná 669/4, Praha 1, 11000, CZ
(740) AK Štros & Kusák, JUDr. David Štros, advokát, Národní 32, Praha 1, 11000
(510) (7) elektrotechnická zařízení a přístroje pro domácnost jako kráječe, hnětače, šlehače, roboty, mixery, vysavače prachu, leštičky parket, pro jízdní kola, jako např. dynamo, motory s výjimkou motorů pro pozemní vozidla, elektrotermické nástroje a přístroje, jako elektrické svářečky, elektromechanické zařízení pro domácí účely určené k čištění, jako vysavače prachu, odsavače par, leštiče parket apod.; (8) nářadí a nástroje s ručním pohonem, holicí strojky dámské i pánské, včetně dílů k holicím strojkům, jako čepelky do holicích přístrojů apod., nožířské výrobky všeho druhu, vidličky a lžice včetně z drahých kovů, sečné zbraně, nářadí a

nástroje pro lesní a dřevařskou výrobu, kulmy na ondulování vlasů, vábníčky; (11) žárovky, výbojky elektrické na osvětlení, objímky na elektrická světla, osvětlovací lampy, osvětlovací tělesa s reflektory, sporáky všeho druhu, jako plynové sporáky, kombinované sporáky, elektrické sporáky, sporáky se sklokeramickou deskou a jejich příslušenství, horkovzdušné trouby, mikrovlnné trouby, sendvičovače, toustovače, topinkovače, kávovary a expresa, rychlovarné konvice, fritovací hrnce, chladničky, ledničky, mrazáky, sušičky prádla, čističky a osvěžovače vzduchu, boilers, sušičky vlasů, odsavače par; (21) drobné nářadí a přenosné nádoby k domácím a kuchyňským účelům, jako kuchyňské nádobí, vědra, plechové misky a nádoby, misky a nádoby z plastických a jiných hmot, ručně poháněné strojky na mletí, sekání, lisování, pomůcky k odstraňování prachu a nečistot, tlakové hrnce s výjimkou elektrických, hřebeny a mycí houby, toaletní kufříky, kartáče, kartáčnický materiál, pomůcky k úklidu, zboží skleněné, výrobky z porcelánu a kameniny nezařazené v jiných třídách; (28) vánoční stromečky umělé, ozdoby na vánoční stromečky, jako vánoční řetězy,

věnce, svícínky na svíčky pro vánoční stromečky, hry, hračky mechanické, hudební, fyzikální, včetně hraček pro domácí zvířata, tělocvičné a sportovní nářadí, jako míče hrací fotbalové, volejbalové, basketbalové, tenisové, míčky na stolní tenis, squash, badmintonové, rakety a pálky tenisové, na stolní tenis, badmintonové, squashové, chrániče loketní, kolenní a holenní (jako sportovní potřeby), míčky na hraní, rybářské náčiní zařazené v této třídě, návnady pro rybáře, nářadí pro zimní sporty, nářadí pro sportovní hry, výrobky plážové a koupací, jako plavecké a potápěčské ploutve, šermířské sečné a bodné zbraně; (35) pořádání výstav k obchodním a reklamním účelům, činnost reklamní a inzertní, průzkum a analýzy trhů, kopírování dokumentů, distribuce zboží k reklamním účelům, aranžérství - aranžování výkladů, marketing, automatizované zpracování dat.

(511) 7, 8, 11, 21, 28, 35

(210) O-359591

Úpravy znění/vyobrazení ochranných známek a seznamu výrobků a služeb

Kapitola obsahuje údaje o ochranných známkách, u kterých na žádost vlastníka ochranné známky došlo v souladu s ustanovením § 27 zákona č.441/2003 Sb. k úpravě ve znění, vyobrazení nebo seznamu výrobků a služeb, pokud tato změna uvádí údaje v ochranné známce do souladu se skutečností, aniž by se tím ochranná známka zásadně změnila. Kapitola dále obsahuje údaje o ochranných známkách, jejichž zápis byl obnoven pouze pro některé z výrobků a služeb v souladu s ustanovením §29 zákona č. 441/2003 Sb.

(111) 313356

(540)

DUDA SVD a.s.

Změny vlastníků ochranných známek

Kapitola obsahuje údaje o ochranných známkách, které byly převedeny nebo přešly ve smyslu ustanovení § 15 odst. 1, 2 a § 16 zákona č. 441/2003 Sb. na jiného vlastníka v rozsahu všech zapsaných výrobků nebo služeb.

Číslo zápisu	Dřívější vlastník	Nynější vlastník	S účinností od
181213	E.I. du Pont de Nemours and Company, společnost zřízená podle zákonů státu Delaware, 1007 Market Street, Wilmington, DE, US	Kuraray America, Inc. 2625 Bay Area Blvd., Suite 600, Houston, TX, US	22.08.2014
247999	LTC Vysoké Mýto, a.s., Masarykovo náměstí 180/IV, Vysoké Mýto, 56601, CZ	Novák Martin Ing., Jabloňová 308, Litomyšl Zahájí, 57001, CZ	26.08.2014
338830	MAXMILIANA Vörösmarty, s.r.o., Na Hřebenkách 3157/4a, Praha 5, 15000, CZ	Krejčí Zuzana, Exnerova 25, Bratislava, SK	26.08.2014

Změny v údajích o vlastnících ochranných známek

Kapitola obsahuje ochranné známky, u kterých byla v rejstříku ochranných známek vyznačena změna v údajích o vlastnících ve smyslu ustanovení § 27 odst. 2 a 7 zákona č. 441/2003 Sb.

Číslo zápisu	Vlastník	S účinností od
156075	Clarins Fragrance Group, 4 rue Berteaux Dumas, 92200 Neuilly-sur-Seine, FR	25.08.2014
156075	Clarins Fragrance Group, 9 rue du Commandant Pilot, 92200 Neuilly sur Seine, FR	25.08.2014
166346	Elektromont Brno, akciová společnost, Žarošická 4315/17, Brno, Židenice, 62800, CZ	21.08.2014
166717	Elektromont Brno, akciová společnost, Žarošická 4315/17, Brno, Židenice, 62800, CZ	21.08.2014
181552	BCS Engineering, a.s., Purkyňova 2836/79a, Brno, Královo Pole, 61200, CZ	25.08.2014
181553	BCS Engineering, a.s., Purkyňova 2836/79a, Brno, Královo Pole, 61200, CZ	25.08.2014
181560	BCS Engineering, a.s., Purkyňova 2836/79a, Brno, Královo Pole, 61200, CZ	25.08.2014
191060	Elektromont Brno, akciová společnost, Žarošická 4315/17, Brno, Židenice, 62800, CZ	21.08.2014
191441	Mediaprint & Kapa Pressegross, spol. s r.o., Náchodská 2396/21, Praha 9 Horní Počernice, 19300, CZ	21.08.2014
198462	Elektromont Brno, akciová společnost, Žarošická 4315/17, Brno, Židenice, 62800, CZ	21.08.2014
201880	Rakoncaj Josef, Granátová 1900, Turnov, 51101, CZ	21.08.2014
207063	AVAST Software s.r.o., Budějovická 1518/13A, Praha 4 - Michle, 14000, CZ	26.08.2014
207107	BARTOŇ - textil a.s., Odboje 32, Náchod, 54701, CZ	25.08.2014
207108	BARTOŇ - textil a.s., Odboje 32, Náchod, 54701, CZ	25.08.2014
214693	AVAST Software s.r.o., Budějovická 1518/13A, Praha 4 - Michle, 14000, CZ	26.08.2014
232710	MINIB, a.s., Sřešovic 465/49, Praha 6 - Veveřská, 16200, CZ	26.08.2014
236412	O2 Czech Republic a.s., Za Brumlovkou 266/2, Praha 4 - Michle, 14022, CZ	20.08.2014
236413	O2 Czech Republic a.s., Za Brumlovkou 266/2, Praha 4 - Michle, 14022, CZ	20.08.2014
236421	O2 Czech Republic a.s., Za Brumlovkou 266/2, Praha 4 - Michle, 14022, CZ	20.08.2014
236422	O2 Czech Republic a.s., Za Brumlovkou 266/2, Praha 4 - Michle, 14022, CZ	20.08.2014
236423	O2 Czech Republic a.s., Za Brumlovkou 266/2, Praha 4 - Michle, 14022, CZ	20.08.2014
236424	O2 Czech Republic a.s., Za Brumlovkou 266/2, Praha 4 - Michle, 14022, CZ	20.08.2014
236425	O2 Czech Republic a.s., Za Brumlovkou 266/2, Praha 4 - Michle, 14022, CZ	20.08.2014
236426	O2 Czech Republic a.s., Za Brumlovkou 266/2, Praha 4 - Michle, 14022, CZ	20.08.2014
236427	O2 Czech Republic a.s., Za Brumlovkou 266/2, Praha 4 - Michle, 14022, CZ	20.08.2014
236428	O2 Czech Republic a.s., Za Brumlovkou 266/2, Praha 4 - Michle, 14022, CZ	20.08.2014
237077	O2 Czech Republic a.s., Za Brumlovkou 266/2, Praha 4 - Michle, 14022, CZ	20.08.2014
241173	O2 Czech Republic a.s., Za Brumlovkou 266/2, Praha 4 - Michle, 14022, CZ	20.08.2014
241391	O2 Czech Republic a.s., Za Brumlovkou 266/2, Praha 4 - Michle, 14022, CZ	20.08.2014
241543	O2 Czech Republic a.s., Za Brumlovkou 266/2, Praha 4 - Michle, 14022, CZ	20.08.2014
241626	O2 Czech Republic a.s., Za Brumlovkou 266/2, Praha 4 - Michle, 14022, CZ	20.08.2014
242264	O2 Czech Republic a.s., Za Brumlovkou 266/2, Praha 4 - Michle, 14022, CZ	20.08.2014
243565	O2 Czech Republic a.s., Za Brumlovkou 266/2, Praha 4 - Michle, 14022, CZ	20.08.2014
245570	O2 Czech Republic a.s., Za Brumlovkou 266/2, Praha 4 - Michle, 14022, CZ	20.08.2014
245571	O2 Czech Republic a.s., Za Brumlovkou 266/2, Praha 4 - Michle, 14022, CZ	20.08.2014
247153	O2 Czech Republic a.s., Za Brumlovkou 266/2, Praha 4 - Michle, 14022, CZ	20.08.2014
257510	Kuraray Europe Moravia s.r.o., Palackého 516, Holešov, Všetuly, 76901, CZ	21.08.2014
270439	Kovářík Zdeněk Ing., Jarov 55, 33151, CZ	21.08.2014
272106	OLMA, a.s., Pavelkova 597/18, Olomouc - Holice, 77900, CZ	21.08.2014
272760	ABB s.r.o., Štětkova 1638/18, Praha 4, 14000, CZ	21.08.2014
272768	My.cz, s.r.o., Ověnecká 380/9, Praha 7 - Holešovice, 17000, CZ	26.08.2014
273657	ENTO SPHINX s.r.o., Hostovická 201, Pardubice - Černá za Bory, 53301, CZ	21.08.2014
273845	LARIS TRADING COMPANY spol. s r.o., Příkop 843/4, Brno - Zábřovice, 60200, CZ	25.08.2014
274038	DYAS.EU, a.s., tř. Dukelských hrdinů 3653/1, Hodonín, 69501, CZ	25.08.2014
274181	MÁSER, spol. s r.o., Za Mlýnem 1117, Liberec XXX-Vratislavice nad Nisou, 46311, CZ	26.08.2014
274792	DUDA SVD a.s., Wuchterlova 337/20, Praha 6 - Dejvice, 16000, CZ	22.08.2014
275706	Bienzin CZ, s.r.o., Žatecká 41/4, Praha 1 - Staré Město, 11000, CZ	25.08.2014
278873	BIOCEN Laboratories s.r.o., Ocelářská 392/9, Praha 9, Libeň, 19000, CZ	25.08.2014
279010	BIOCEN Laboratories s.r.o., Ocelářská 392/9, Praha 9, Libeň, 19000, CZ	25.08.2014

Číslo zápisu	Vlastník	S účinností od
279011	BIOCEN Laboratories s.r.o., Ocelářská 392/9, Praha 9, Libeň, 19000, CZ	25.08.2014
279612	Suleymanov Yunus, Břežánecká 832/5, Praha 5 - Jinonice, 15800, CZ	26.08.2014
281057	BIOCEN Laboratories s.r.o., Ocelářská 392/9, Praha 9, Libeň, 19000, CZ	25.08.2014
281967	BIOCEN Laboratories s.r.o., Ocelářská 392/9, Praha 9, Libeň, 19000, CZ	25.08.2014
286311	Holánková Lucie MgA., Janského 2251/39, Praha 5, 15500, CZ	25.08.2014
294988	AVAST Software s.r.o., Budějovická 1518/13A, Praha 4 - Michle, 14000, CZ	26.08.2014
313356	DUDA SVD a.s., Wuchterlova 337/20, Praha 6 - Dejvice, 16000, CZ	22.08.2014
316654	Deutsche SiSi - Werke Betriebs GmbH, Rudolf-Wild-Strasse 86-98, 69214 Eppelheim, DE	26.08.2014
333464	Česká podologická společnost, z. s., Svatoslavova 259/16, Praha 4, Nusle, 14000, CZ	26.08.2014
338302	AVAST Software s.r.o., Budějovická 1518/13A, Praha 4 - Michle, 14000, CZ	26.08.2014
338303	AVAST Software s.r.o., Budějovická 1518/13A, Praha 4 - Michle, 14000, CZ	26.08.2014