

### Číselné INID kódy pro označování bibliografických dat technických řešení

### INID Codes for the identification of bibliographic data of technical solutions

(Standard WIPO ST. 9 a ST. 80)

(11)	číslo patentu/zápisu/osvědčení	(11)	Number of the patent/registration/certification
(15)	datum zápisu průmyslového vzoru	(15)	Industrial design registration date
(21)	číslo přihlášky/žádosti	(21)	Application number
(22)	datum podání přihlášky/žádosti	(22)	Date of application filing
(23)	údaje o výstavní prioritě	(23)	Exhibition priority data
(28)	počet průmyslových vzorů	(28)	Number of industrial designs included in the application
(31)	číslo prioritní přihlášky	(31)	Number of priority application
(32)	datum podání prioritní přihlášky	(32)	Filing date of priority application
(33)	země priority	(33)	Priority country
(40)	datum zveřejnění přihlášky vynálezu	(40)	Date of publication of patent application
(45)	datum zveřejnění zapsaného průmyslového vzoru	(45)	Publication date of the registered industrial design
(47)	datum zveřejnění udělení patentu a zápisu užitého vzoru, datum zápisu užitého vzoru, datum oznámení udělení evropského patentu v Evropském patentovém věstníku	(47)	Publication date of patent granting and publication date of utility model registration, registration date of utility model, publication date of European patent granting in the European patent bulletin
(51)	mezinárodní patentové třídění/Locarnské třídění průmyslových vzorů	(51)	International Patent Classification/ Locarno Classification for Industrial Designs
(54)	Název	(54)	Title
(55)	vyobrazení průmyslového vzoru	(55)	Reproduction of the industrial design
(57)	Anotace	(57)	Abstract
(68)	číslo základního patentu	(68)	Number of the basic patent
(71)	označení přihlašovatele/žadatele	(71)	Applicant
(72)	označení původce	(72)	Inventor
(73)	označení majitele/vlastníka	(73)	Owner
(74)	označení zástupce	(74)	Attorney's name and address
(86)	číslo mezinárodní přihlášky	(86)	International application number
(87)	číslo mezinárodního zveřejnění	(87)	International publication number
(92)	datum a číslo první registrace přípravku pro Českou republiku	(92)	Date and number(s) of the first authorization to market the product in the CZ
(93)	datum, číslo a země první registrace přípravku v rámci Společenství	(93)	Date, number(s) and country of the first authorization to market the product in the EEC
(94)	doba platnosti osvědčení	(94)	Term of certification validity
(95)	označení a typ přípravku	(95)	Name of the product and product type
(96)	datum podání a číslo evropské patentové přihlášky	(96)	European patent application filing date and number
(97)	datum zveřejnění a číslo zveřejnění evropské patentové přihlášky v Evropském patentovém věstníku	(97)	European patent application publication date and publication number in the European patent bulletin

### Číselné INID kódy pro označování bibliografických dat ochranných známek

### INID codes and minimum required for the identification of bibliographic data relating to marks

(Standard WIPO ST.60)

(111)	Číslo zápisu ochranné známky (registrace)	(111)	Number of registration
(151)	Datum zápisu ochranné známky	(151)	Date of the registration
(210)	Číslo přihlášky ochranné známky (spisu)	(210)	Number of the application
(220)	Datum podání přihlášky	(220)	Date of filing of the application
(320)	Datum vzniku práva přednosti	(320)	Date of the first application
(442)	Datum zveřejnění přihlášky po průzkumu	(442)	Date of the publication of the examined application
(450)	Datum zveřejnění zápisu ochranné známky ve Věstníku	(450)	Date of publication of the registration
(510)	Seznam výrobků a služeb	(510)	List of goods and/or services
(511)	Číslo třídy výrobků a služeb	(511)	Number of the class of goods and/or services
(526)	Omezení rozsahu ochrany o prvek	(526)	Disclaimer
(540)	Znění nebo vyobrazení ochranné známky	(540)	Reproduction of the mark
(551)	Kolektivní ochranná známka	(551)	Collective mark
(554)	Prostorová ochranná známka	(554)	Three-dimensional mark
(558)	Ochranná známka tvořená pouze barvou nebo kombinací barev	(558)	Mark consisting exclusively of one or several colours
(583)	Datum právní moci rozhodnutí/výsledek rozhodnutí	(583)	Date of the legal force of the decision/ result of the decision
(591)	Údaje o barevnosti ochranné známky	(591)	Information concerning colour
(730)	Přihlašovatel/vlastník ochranné známky	(730)	The applicant or the holder of the mark
(740)	Zástupce	(740)	Name and address of the representative
(811)	Mezinárodní číslo zápisu ochranné známky	(811)	Number of the international registration
(890)	Kód státu ochrany mezinárodní ochranné známky	(890)	INID code of the state of the international mark

# Kódy pro kódování záhlaví oznámení publikovaných ve Věstníku

(Standard WIPO ST. 17)

BB9A	zveřejněné přihlášky vynálezů	MK1K	zánik užitého vzoru uplynutím doby platnosti
FG1K	zapsané užité vzory	MK4A	zánik patentů uplynutím doby platnosti
FG4A	udělené patenty	MK4F	zánik autorských osvědčení uplynutím doby platnosti
FG4Q	zapsané průmyslové vzory	MK4Q	zánik průmyslového vzoru uplynutím doby ochrany
LD3K	částečný výmaz užitého vzoru	MM4A	zánik patentů pro nezaplacení ročních poplatků
LD4Q	částečný výmaz průmyslového vzoru	MM4F	zánik autorských osvědčení pro nezaplacení ročních poplatků
MA4A	zánik patentu vzdáním se	ND1K	prodloužení platnosti užitého vzoru
MA4F	zánik autorských osvědčení vzdáním se	ND4Q	obnova doby ochrany průmyslového vzoru
MC3K	výmaz užitého vzoru	PA4A	změna autorského osvědčení na patent
MC4A	zrušení patentu	PC9A	změna dispozičního práva k vynálezu
MC4F	zrušení autorského osvědčení	PD1K	převod práv a ostatní změny majitelů užitého vzoru
MC4Q	výmaz průmyslového vzoru	PD4A	převod práv a ostatní změny majitelů patentů
MH1K	zánik užitého vzoru vzdáním se	PD4Q	převod práv a ostatní změny vlastníků průmyslových vzorů
MH4A	částečné zrušení patentu	QA9A	nabídka licence
MH4F	částečné zrušení autorského osvědčení	SB4A	zapsané patenty do rejstříku po odtajnění
MH4Q	zánik průmyslového vzoru vzdáním se	SB4F	zapsaná autorská osvědčení do rejstříku po odtajnění

## Opravy Změny Různé

### Opravy u přihlášek vynálezů s žádostí o udělení patentu

HA9A	jmenování vynálezce		
HB9A	oprava jmen	HG9A	oprava chyb v třídění
HC9A	změna jmen	HH9A	oprava nebo změna všeobecně
HD9A	oprava adres	HK9A	tiskové chyby v úředních věstnících
HE9A	změna adres		
HF9A	oprava dat		

### Opravy ochranných dokumentů

Patenty	autorská osvědčení	užité vzory	průmyslové vzory	
TA4A	TA4F	TA1K	TA4Q	jmenování vynálezce
TB4A	TB4F	TB1K	TB4Q	oprava jmen
TC4A	TC4F	TC1K	TC4Q	změna jmen
TD4A	TD4F	TD1K	TD4Q	oprava adres
TE4A	TE4F	TE1K	TE4Q	změna adres
TF4A	TF4F	TF1K	TF4Q	oprava dat
TG4A	TG4F	TG1K	TG4Q	oprava chyb v třídění
TH4A	TH4F	TH1K	TH4Q	oprava nebo změna všeobecně
TK9A	TK9F	TK1K	TK4Q	tiskové chyby v úřed. věstnících

### **Kódy pro označování zemí a mezinárodních organizací použité ve věstníku**

AT	Rakousko
AZ	Azerbajdžán
CH	Švýcarsko
CN	Čína
CY	Kypr
CZ	Česká republika
DE	Spolková republika Německo
DO	Dominikánská republika
FI	Finsko
FR	Francie
GB	Velká Británie
HU	Maďarsko
IN	Indie
IS	Island
IT	Itálie
JP	Japonsko
KR	Korejská republika
LU	Lucembursko
MY	Malajsie
NL	Nizozemí
PL	Polsko
SK	Slovensko
TH	Thajsko
US	Spojené státy americké

### **Kódy pro označování států USA použité ve věstníku**

AZ	Arizona
CA	California
CT	Connecticut
DE	Delaware
MN	Minnesota
NJ	New Jersey
NY	New York
OH	Ohio

**BB9A**

**Zveřejněné přihlášky vynálezů - přehled podle čísel přihlášek**

Dále uvedené přihlášky vynálezů byly zveřejněny dnem, uvedeným ve Věstníku podle zákona č. 527/1990 Sb., o vynálezech a zlepšovacích návrzích, ve znění pozdějších předpisů, a jsou k dispozici v patentové knihovně Úřadu průmyslového vlastnictví, Antonína Čermáka 2a, 160 68, Praha 6.

2012-858	<b>G 06 K 9/62</b>	(2006.01)	2013-277	<b>F 25 B 29/00</b>	(2006.01)
2012-943	<b>G 01 N 21/64</b>	(2006.01)	2013-278	<b>F 28 D 20/02</b>	(2006.01)
2012-956	<b>B 82 B 3/00</b>	(2006.01)	2013-539	<b>C 12 N 1/20</b>	(2006.01)
2012-980	<b>G 01 N 21/64</b>	(2006.01)	2013-672	<b>G 01 F 1/68</b>	(2006.01)
2013-144	<b>B 82 B 1/00</b>	(2006.01)	2013-849	<b>C 12 N 1/20</b>	(2006.01)
2013-205	<b>H 02 P 23/00</b>	(2006.01)	2013-959	<b>G 01 N 21/62</b>	(2006.01)
2013-273	<b>G 01 N 1/10</b>	(2006.01)	2013-1017	<b>H 02 P 7/00</b>	(2006.01)
2013-275	<b>D 01 H 4/00</b>	(2006.01)			

**Zveřejněné přihlášky vynálezů - řazené podle MPT**

- (51) **B82B 1/00** (2006.01)  
**B82Y 5/00** (2011.01)  
**C08L 5/08** (2006.01)  
**C08L 1/14** (2006.01)  
**A61K 9/51** (2006.01)
- (21) **2013-144**
- (71) ELMARCO s.r.o., Liberec XI, CZ  
(72) Stránská Denisa Ing., Liberec, CZ  
Doležal Pavel doc. RNDr., Hradec Králové 11, CZ  
Berka Pavel Mgr., Praha 3 - Žižkov, CZ  
Vrbata Petr Mgr., Studénka, CZ  
Honegr Jan Mgr., Ostrava, CZ  
Musilová Marie RNDr., Hradec Králové 2, CZ
- (54) **Přípravek pro aplikaci alespoň jedné biologicky a/nebo farmaceuticky aktivní látky**
- (22) 26.02.2013
- (57) Vynález se týká přípravku pro aplikaci alespoň jedné biologicky a/nebo farmaceuticky aktivní látky, u kterého je alespoň jedna biologicky a/nebo farmaceuticky aktivní látka uložena v a/nebo na alespoň jedné aktivní vrstvě nanovláken z biologicky kompatibilního materiálu.
- (74) Ing. Dobroslav Musil, patentová kancelář, Ing. Dobroslav Musil, Cejl 38, Brno, 60200

- (22) 21.12.2012
- (57) Vynález se týká nanočástic se zvýšeným množstvím doxorubicinu v apoferritinu a nanočástic ellipticinu v apoferritinu a způsobu jejich přípravy. Povrch těchto nanočástic apoferritinu je možné modifikovat, případně navázat na magnetické částice a využít pro detekovaný transport léčiv na potřebné místo v organismu.
- (74) INPROCHES, Mgr. Alžběta Jurtíková, Mezírka 1, Brno, 60200

- (51) **C12N 1/20** (2006.01)  
**C12R 1/01** (2006.01)  
**A61K 35/74** (2006.01)  
**A61P 37/02** (2006.01)  
**A61P 37/08** (2006.01)
- (21) **2013-539**
- (71) MASARYKOVA UNIVERZITA, Brno, CZ  
Mikrobiologický ústav AV ČR, v.v.i., Praha 4- Krč, CZ  
MILCOM a.s., Praha 6, CZ  
Výzkumný ústav mlékárenský s.r.o., Praha 6, CZ
- (72) Španová Alena doc. RNDr., Brno, CZ  
Rittich Bohuslav doc. Ing., Brno, CZ  
Schwarzer Martin Mgr., Jičín, CZ  
Šrůtková Dagmar Mgr., Náchod, CZ  
Dráb Vladimír Ing., Sedlčany, CZ  
Kunová Gabriela MVDr., Košice, SK
- (54) **Kmen bakterie Bifidobacterium longum CCM 7952 a jeho využití v lidské výživě**

- (22) 09.07.2013
- (57) Průmyslový kmen bakterie Bifidobacterium longum uloženy v České sbírce mikroorganismů, Tvrdeho 14, Brno pod číslem CCM 7952 a prostředek obsahující tento kmen pro modulaci imunitní odpovědi. Prostředek může obsahovat i další probiotické kmeny, případně různá prebiotika, bílkoviny, vitamíny nebo minerální látky a může být ve formě kapsle, tablety nebo prášku nebo potraviny jako jsou mléčné výrobky, dresinky nebo nápoje. Výhodně je kmen obsažen v koncentraci vyšší než 10<sup>6</sup>KTJ/g. Prostředek lze použít pro snížení hladiny prozánětlivých cytokinů při prevenci a/nebo ošetření nežádoucí prozánětlivé aktivity a pro prevenci a/nebo ošetření nežádoucí alergické odpovědi na pyl.
- (74) Patentová a známková kancelář Novotný, Ing. Jaroslav Novotný, Římská 45, Praha 2, 12000

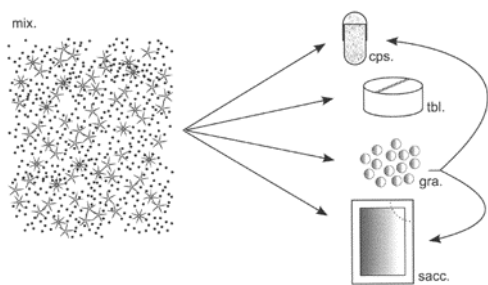

- (51) **B82B 3/00** (2006.01)  
**B82Y 40/00** (2011.01)  
**A61K 49/04** (2006.01)  
**A61K 38/10** (2006.01)  
**A61K 47/48** (2006.01)  
**G01N 33/543** (2006.01)
- (21) **2012-956**
- (71) Mendelova univerzita v Brně, Brno, CZ  
(72) Kopel Pavel doc. RNDr., Prostějov, CZ  
Adam Vojtěch doc. RNDr., Brno, CZ  
Hubálek Jaromír doc. Ing., Brno, CZ  
Kížek René prof. Ing., Černá Hora, CZ
- (54) **Způsob přípravy nanočástic apoferritinu s uzavřeným protinádorovým léčivem**

- (51) **C12N 1/20** (2006.01)  
**C12R 1/01** (2006.01)  
**C02F 3/34** (2006.01)
- (21) **2013-849**
- (71) DEKONTA, a.s., Stehelčevy, CZ  
(72) Najmanová Petra Ing., Kladno, CZ  
Hudcová Tereza Ing., Praha 6 - Ruzyně, CZ  
Zidková Ljuba Ing., Praha 9, CZ

Cajthaml Tomáš doc. RNDr., Kostelec u Křížků, CZ

- (54) **Halofilní kmen bakterie Shewanella haliotis F1 a použití tohoto kmene pro biodegradaci ropných uhlovlků**

(22) 05.11.2013

(57) Řešení popisuje halofilní kmen bakterie Shewanella haliotis F1 a použití tohoto kmene pro čištění kontaminovaných zemin, vod a usazenin při sanaci ropných kontaminantů v prostředí s vyšší salinitou. Halofilní bakteriální kmen Shewanella haliotis F1 je uložen v CCM – České sbírce mikroorganismů Přírodovědecké fakulty Masarykovy univerzity, Tvrďého 14, 602 00 Brno pod depozitním číslem vzorku CCM 8486: Shewanella haliotis (F1).

- (74) PatentCentrum Sedláč a Partners s.r.o., Ing. Jiří Sedláč, Husova 5, České Budějovice, 37001

- (51) **D01H 4/00** (2006.01)  
**D01H 4/08** (2006.01)  
**D01H 4/44** (2006.01)  
**D01H 4/50** (2006.01)  
**D01H 1/20** (2006.01)

(21) **2013-275**

(71) Rieter CZ s.r.o., Ústí nad Orlicí, CZ

(72) Štancl Jiří Ing., Ústí nad Orlicí, CZ

(72) Skřivánek Vladimír Ing., Ústí nad Orlicí, CZ

(72) Hájek Ladislav Ing., Brandýs nad Orlicí, CZ

- (54) **Způsob zahájení předání na spřádacím stroji, zejména vzduchovým dopřádacím stroji nebo rotorovým dopřádacím stroji**

(22) 09.04.2013

(57) Spřádací stroj obsahuje v řadě vedle sebe uspořádané množství spřádacích jednotek (11 až 34) opatřených individuálními pohony, které jsou rozděleny do skupin (1 až 3). Spřádací stroj je opatřen alespoň jedním obslužným zařízením (5) schopným pohybu podél řady spřádacích jednotek (11 až 34) a zapřádání každé z nich. Spřádací jednotky (11 až 34) každé skupiny (1 až 3) jsou napájeny ze společného napájecího zdroje (10 až 30). U napájecích zdrojů (10 až 30) jednotlivých skupin (1 až 3) spřádacích jednotek (11 až 34) se během postupného zapřádání spřádacích jednotek (11 až 34) příslušné obsluhované skupiny (1 až 3) sleduje aktuální zatížení napájecího zdroje (10 až 30). Po dosažení nebo překročení předem nastavené hodnoty jeho zatížení se zapřádání příslušné skupiny (1 až 3) přeruší a zahájí se zapřádání jiné skupiny (1 až 3) spřádacích jednotek (11 až 34), u níž je aktuální zatížení napájecího zdroje (10 až 30) nižší než předem nastavená hodnota.

- (74) Ing. Dobroslav Musil, patentová kancelář, Ing. Dobroslav Musil, Cejl 38, Brno, 60200

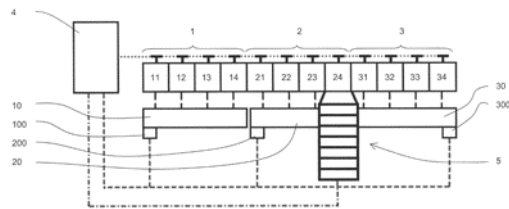

- (51) **F25B 29/00** (2006.01)

(21) **2013-277**

(71) Petrák Miroslav Ing., Praha 6, CZ

(72) Petrák Miroslav Ing., Praha 6, CZ

- (54) **Chladicí zařízení pro chlazení i ohřev s interním dochlazením chladiva**

(22) 11.04.2013

(57) Chladicí zařízení pro chlazení i ohřev s interním dochlazením chladiva má v jeho uzavřeném chladivovém okruhu zapojeny výparník (6), hlavní kompresor (1) odsávající páry chladiva z výparníku (6), výměník (11) pro ohřev, chladič (3) pro odvod tepla do okolí a škrtkový ventil (61) pro nástřik chladiva do výparníku (6). Do oběhu chladiva je vložen interní

dochlazovač (4) o tlaku větším, než je vypařovací tlak, z něhož odsává páry pomocný kompresor (2) spojený větví (201) s chladičem (3) pro odvod tepla do okolí a větví (202) obsahující redukční ventil (22) s tímto interním dochlazovačem (4). Mezi pomocným kompresorem (2) a redukčním ventilem (22) je ohřivací výměník (21). Interní dochlazovač (4) může být propojovací větví (101) propojen přímo s hlavním kompresorem (1).

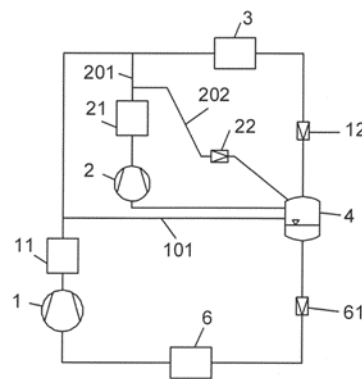

- (51) **F28D 20/02** (2006.01)

**F02B 29/04** (2006.01)

(21) **2013-278**

(71) HALLA VISTEON CLIMATE CONTROL CORPORATION, Daejeon-si, KR

(72) Hebert Guillaume, Staré Město, CZ

(72) Straňák Zbyněk, Nivnice, CZ

(72) Bazala Jiří, Korytná, CZ

- (54) **Výměník tepla**

(22) 11.04.2013

(57) Výměník tepla je určený zejména pro vozidla se spalovacím motorem a sestává z izolované nádrže (1), zapojené do chladicího okruhu vozidla, uvnitř které je uspořádána tepelná akumuláční jednotka (HSU) naplněná materiálem (4) s fázovou přeměnou (PCM). Tepelná akumuláční jednotka (HSU) je tvořena soustavou vedle sebe uspořádaných hliníkových protlačovaných profilů (2), jejichž konce, opatřené koncovými čepečkami pro umožnění jejich plnění materiálem (4) s fázovou přeměnou, jsou ukotveny v čelních stěnách (5) nádrže (1). Hliníkový protlačovaný profil (2) je opatřený nejméně jedním vnitřním žebrem (3) a má tvar čtverce, obdélníku, kruhové výseče, nebo jiný známý tvar.

- (74) PATENTSERVIS Praha a.s., Na Podkovce 281/10, Praha 4, 14700

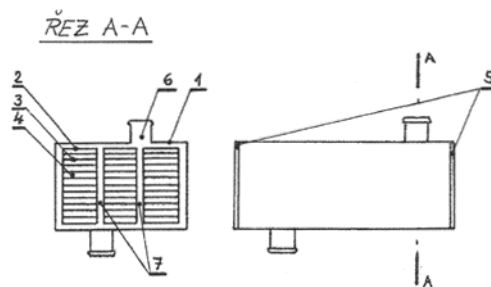

- (51) **G01F 1/68** (2006.01)

**G01F 1/69** (2006.01)

(21) **2013-672**

(71) České vysoké učení technické v Praze, Fakulta strojní, Ústav mechaniky tekutin a termodynamiky, Praha 6, CZ

(72) Čížek Jan Ing., Praha 6, CZ  
Filipský Jakub Bc., Praha 6, CZ  
Nožička Jiří prof. Ing., Praha 4, CZ

(54) **Průtokoměr**

(22) 03.09.2013

(57) Průtokoměr je tvořen sítí žhavených drátů (1) vypletených v rámu (2) obdélníkového průřezu, přičemž dráty (1) jsou připojeny ke zdroji (3) konstantního proudu pro jejich žhavení a na každém z nich je připojen snímač pro měření úbytku elektrického napětí. Dráty (1) jsou s výhodou zapojeny sériově pro průchod shodného proudu celou sítí a konce každého z drátů jsou opatřeny snímačem úbytku napětí při průchodu proudu.

(74) Ing. Václav Kratochvíl, Husníkova 2086/22, Praha 13, 15800

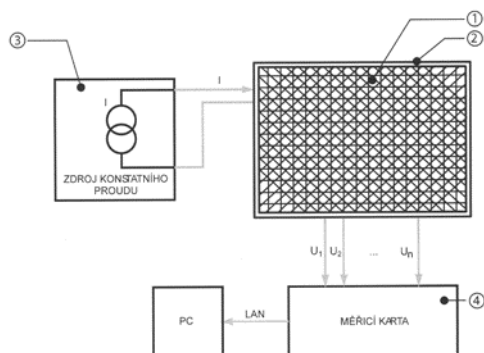

(51) **G01N 1/10** (2006.01)

**G01N 1/22** (2006.01)

**G01N 1/00** (2006.01)

(21) **2013-273**

(71) Kubeš Jan Ing., Kyjov u H.Brodu, CZ

(72) Kubeš Jan Ing., Kyjov u Havlíčkova Brodu, CZ

(54) **Komůrka pro měření vlastností plynů a kapalin v obalech**

(22) 09.04.2013

(57) Komůrka pro věření vlastností plynů a kapalin v obalech, vyznačená tím, že se skládá z komůrky přístroje (1) s odběrovou trubicí (2), s oplachovatelným čidlem (3) s těsněním (4), oplachovací tryskou (5) a alespoň jedním výstupním kapilárním výstupem (6) opatřeným uzavíracím prvkem (7) a výtokovou trubicí (8). Po změření koncentrace měřeného plynu v plynné fázi obalu se do komůrky (1) přivede kapalná fáze a opět změní koncentrace rozpuštěného plynu. Pro uvedení čidla (3) do původního stavu se zbývající kapalina v komůrce (1) odstraní proudem plynu z oplachovací trysky (5) postupným otvíráním kapilárního výstupu (6), přičemž se uplatní vliv kapilárních sil a podtlaku vlivem změny směru a rychlosti proudícího plynu.

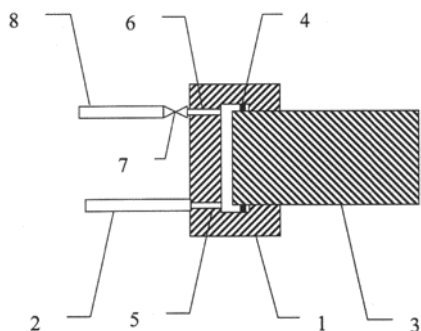

(51) **G01N 21/62** (2006.01)

**G01N 21/63** (2006.01)

**G01N 21/68** (2006.01)

**G01N 23/22** (2006.01)

(21) **2013-959**

(71) Technická univerzita v Liberci, Liberec, CZ

(72) Vík Michal doc. Ing., Liberec, CZ

Viková Martina Ing., Liberec, CZ

(54) **Způsob únavového testování fotochromního, fluorescenčního nebo fosforescenčního barviva/barviv, nebo směsi alespoň dvou z nich, a zařízení k jeho provádění**

(22) 03.12.2013

(57) Vynález se týká způsobu únavového testování fotochromního, fluorescenčního nebo fosforescenčního barviva/barviv, nebo směsi alespoň dvou z nich, u kterého se vzorek (3) obsahující fotochromní, fluorescenční nebo fosforescenční barvivo/barviva, nebo směs alespoň dvou z nich, vystaví předem danému počtu cyklů osvitů excitačním světelným paprskem (81), který vyvolává barevnou odezvu fotochromního, fluorescenčního nebo fosforescenčního barviva/barviv, nebo směsi alespoň dvou z nich vzorku (3). Před a/nebo během a/nebo po každém předem zvoleném osvitů excitačním světelným paprskem (81) se vzorek (3) obsahující fotochromní, fluorescenční nebo fosforescenční barvivo/barviva, nebo směs alespoň dvou z nich, vystaví alespoň jednou osvitů expozičním světelným paprskem (71), který jeho barvivo/barviva únavově namáhá, přičemž se ke vzorku (3) současně přivádí měřicí světelný paprsek (41), který se od něj odrazí, a spektrometrem (94) se sleduje změna a/nebo průběh změny charakteristiky měřicího světelného paprsku (41) odraženého od vzorku (3), a z této změny a/nebo průběhu změny se usuzuje na průběh barevné odezvy a/nebo změnu barevné odezvy daného fotochromního, fluorescenčního nebo fosforescenčního barviva/barviv, nebo směsi alespoň dvou z nich, vzorku (3) na osvit excitačním světelným paprskem (81), a tím na únavu tohoto fotochromního, fluorescenčního nebo fosforescenčního barviva/barviv, nebo směsi alespoň dvou z nich. Vynález se týká také zařízení k provádění tohoto způsobu.

(74) Ing. Dobroslav Musil, patentová kancelář, Ing. Dobroslav Musil, Cejl 38, Brno, 60200

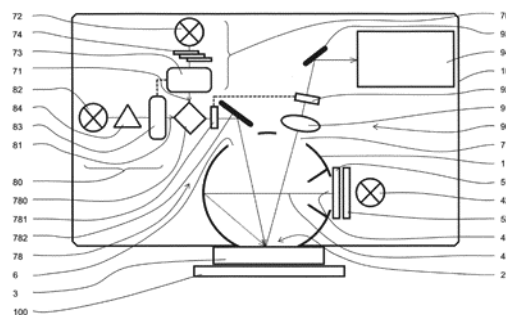

(51) **G01N 21/64** (2006.01)

**G01N 21/88** (2006.01)

**G01N 21/91** (2006.01)

**G01N 21/956** (2006.01)

(21) **2012-943**

(71) Vysoké učení technické v Brně, Brno, CZ

(72) Řezníček Michal Ing., Nedachlebice, CZ

Jankovský Jaroslav Ing., Brno, CZ

Buršík Martin Ing., Zlín, CZ

(54) **Měřicí metoda a měřicí zařízení pro pořizování kontrolních snímků povrchů testovacích desek znečištěných tavidly**

(22) 20.12.2012

(57) Měřicí zařízení pro pořizování kontrolních snímků povrchů testovacích desek znečištěných tavidly, kde sestává z rámu (3), tvořeného spodní rámovou deskou (4) a horní rámovou deskou (5) vzájemně spojených nosnými rámovými tyčemi (7), kde v prostoru rámu (3) je umístěn alespoň

jeden ultrafialový zářič (8), a k horní rámové desce (5) je připevněno záznamové zařízení (6).

(74) Ing. Jiří Malůšek, Mendlovo nám. 1a, Brno, 60300

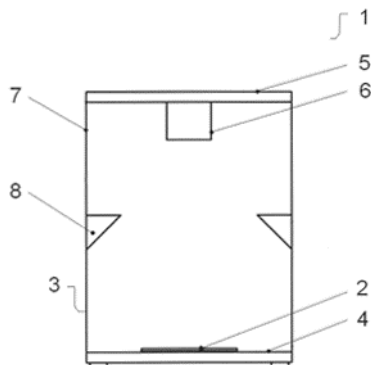

- (51) **G01N 21/64** (2006.01)
- G01N 21/17** (2006.01)
- G01N 21/27** (2006.01)
- G01N 21/25** (2006.01)
- G01N 21/78** (2006.01)
- G01N 21/77** (2006.01)
- G01N 30/74** (2006.01)

(21) **2012-980**

(71) Univerzita Karlova v Praze, Matematicko-fyzikální fakulta, Katedra chemické fyziky a optiky, Praha 2, CZ

Výzkumný ústav pivovarský a sladařský, a.s., Praha 2, CZ

(72) Dian Juraj doc. RNDr., Praha 4 - Modřany, CZ

Dienstbier Miroslav RNDr., Praha 2, CZ

(54) **Způsob detekce přítomnosti vybraných chemických látek v plynné fázi**

(22) 31.12.2012

(57) Způsob detekce složek v plynné směsi využívající rozdílnou fotoluminiscenční sensorovou odezvu jednotlivých prvků sensorového pole, jejichž povrch je různě chemicky nebo elektrochemicky modifikován, se u tohoto řešení vyznačuje tím, že se současně sleduje časový průběh fotoluminiscenční sensorové odezvy a z naměřeného rozdílu intenzity fotoluminiscence se odvodí koncentrace sledovaných složek v plynné směsi. Vhodná povrchová modifikace jednotlivých prvků sensorového pole způsobuje interakci detekovaných složek v plynné fázi s povrchovou rozpoznávací vrstvou sensorového prvku a tím mění měřený fotoluminiscenční signál. Z naměřených fotoluminiscenčních změn lze určit zastoupení sledovaných složek v plynné směsi.

(74) Ing. Václav Kratochvíl, Husníkova 2086/22, Praha 13, 15800

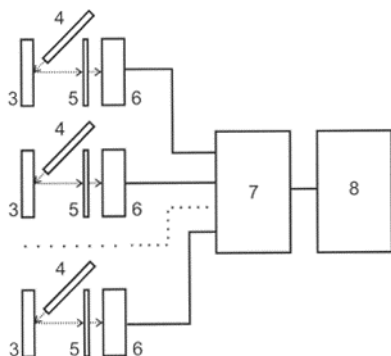

- (51) **G06K 9/62** (2006.01)
- G08C 19/36** (2006.01)
- G01D 5/26** (2006.01)
- G01F 15/06** (2006.01)
- G06K 9/20** (2006.01)
- G08C 23/04** (2006.01)
- G08C 17/00** (2006.01)
- G01D 5/39** (2006.01)

(21) **2012-858**

(71) Vysoká škola báňská-Technická univerzita Ostrava, Ostrava-Poruba, CZ  
CODEA spol. s.r.o., Ostrava-Mariánské Hory, CZ

(72) Macháček Zdeněk Ing., Ostrava-Zábřeh, CZ

Masný Zdeněk Ing., Ostrava-Dubina, CZ

Hercík Radim Ing., Ostrava-Proskovice, CZ

Slabý Roman Ing., Horní Moštěnice, CZ

Koziorek Jiří doc. Ing., Frýdek-Místek, CZ

(54) **Autonomní systém pro bezkontaktní analýzu stavu měřiče spotřeby, distribuovaná architektura tvořená minimálně dvěma autonomními systémy a způsob provádění analýzy měřiče spotřeby**

(22) 29.11.2012

(57) Předmětem vynálezu je autonomní systém (1) pro bezkontaktní analýzu stavu měřiče (2) spotřeby, který je umístěn v pouzdře s průhledem a je složen z několika základních hardwarových součástí. Mezi snímací část systému patří optická soustava (13) a kamerový modul (15), které zajišťují snímání obrazu číselníku (3) měřiče spotřeby. Dále je součástí systému analyzující systém (7), který je složen z paměti (12), mikroprocesoru (11), napájecího modulu (8) a komunikačního modulu (16). V analyzujícím systému dochází pomocí sekvence algoritmů úpravy obrazu, korelační analýzy a prvky umělé inteligence k vyhodnocení snímaného obrazu. Po této analýze jsou její výsledky, spolu s konfiguračními daty a informačními údaji zaslány do klientského zařízení. Součástí klientského zařízení je uživatelské rozhraní, které komunikuje přímo s analyzujícím systémem (7) prostřednictvím komunikačního modulu (16). Zasilání dat je možné uskutečnit specifickým zabezpečeným komunikačním protokolem s infra-červenou nebo GSM bezdrátovým propojením anebo jiným komunikačním standardem.

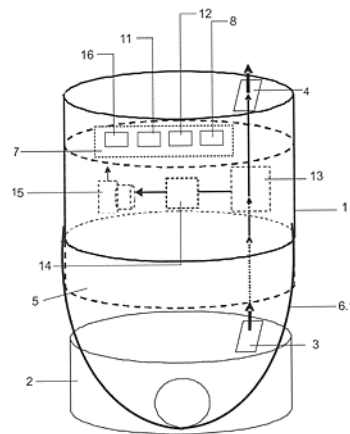

- (51) **H02P 7/00** (2006.01)
- H02K 23/00** (2006.01)

(21) **2013-1017**

(71) Červenka Vladimír, Sereď, SK

(72) Červenka Vladimír, Sereď, SK

(54) **Bezkartáčový, úsporný DC motor**

(22) 17.12.2013

(57) Elektromotor s vyšší účinností sestává, ze statora (ST) v tvaru kotouče s vinutím (V), ze dvou rotorů (R1), (R2) v tvaru kotouče, mezi kterými je situovaný stator (ST) s vinutím (V).

(74) A. Holas & partner Patentová a známková kancelář, Ing. Mgr. Hana Holasová, Křížová 4, Brno, 60300

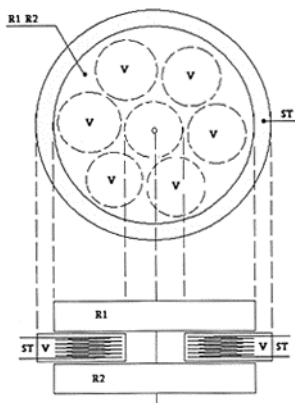

(51) **H02P 23/00** (2006.01)  
**G01B 7/30** (2006.01)  
**H02K 29/06** (2006.01)  
**G01B 7/00** (2006.01)  
**F16C 32/04** (2006.01)  
**H02K 29/08** (2006.01)  
**G01D 5/12** (2006.01)  
**G01D 5/244** (2006.01)  
**G01D 5/14** (2006.01)

(21) **2013-205**

(71) Rieter CZ s.r.o., Ústí nad Orlicí, CZ  
(72) Štusák Miroslav Ing., Choceň, CZ

(54) **Zařízení pro snímání polohy otáčejícího se pracovního prostředku v aktivním magnetickém ložisku**

(22) 22.03.2013

(57) Vynález se týká zařízení pro snímání polohy otáčejícího se pracovního prostředku v aktivním magnetickém ložisku, které obsahuje snímače (A, B) polohy otáčejícího se pracovního prostředku, detektory (D) výstupního signálu řečených snímačů a vyhodnocovací obvody napojené na řídicí systém aktivního magnetického ložiska. Snímače (A, B) polohy jsou tvořeny vysokofrekvenčními transformátory, z nichž každý je přímo napojen na detektor (D) svého výstupního signálu, a detektory (D) jsou tvořeny elektrickým čtyřpólem s nelineární převodní charakteristikou.

(74) Ing. Dobroslav Musil, patentová kancelář, Ing. Dobroslav Musil, Cejl 38, Brno, 60200

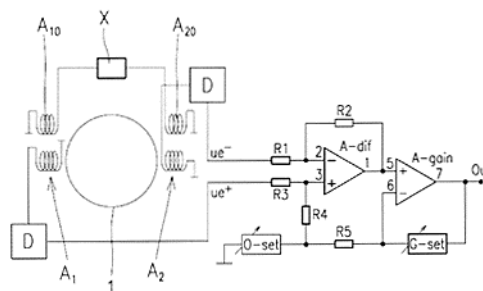

### Zveřejněné přihlášky vynálezů - přehled podle třídících znaků

A 61 K 9/51 (2006.01) 2013-144  
A 61 K 35/74 (2006.01) 2013-539  
A 61 K 38/10 (2006.01) 2012-956  
A 61 K 47/48 (2006.01) 2012-956  
A 61 K 49/04 (2006.01) 2012-956  
A 61 P 37/02 (2006.01) 2013-539  
A 61 P 37/08 (2006.01) 2013-539  
B 82 Y 5/00 (2011.01) 2013-144  
B 82 Y 40/00 (2011.01) 2012-956  
C 02 F 3/34 (2006.01) 2013-849  
C 08 L 1/14 (2006.01) 2013-144  
C 08 L 5/08 (2006.01) 2013-144  
C 12 R 1/01 (2006.01) 2013-539  
C 12 R 1/01 (2006.01) 2013-849  
D 01 H 1/20 (2006.01) 2013-275  
D 01 H 4/08 (2006.01) 2013-275  
D 01 H 4/44 (2006.01) 2013-275  
D 01 H 4/50 (2006.01) 2013-275  
F 02 B 29/04 (2006.01) 2013-278  
F 16 C 32/04 (2006.01) 2013-205  
G 01 B 7/00 (2006.01) 2013-205  
G 01 B 7/30 (2006.01) 2013-205  
G 01 D 5/12 (2006.01) 2013-205  
G 01 D 5/14 (2006.01) 2013-205  
G 01 D 5/244 (2006.01) 2013-205  
G 01 D 5/26 (2006.01) 2012-858

G 01 D 5/39 (2006.01) 2012-858  
G 01 F 1/69 (2006.01) 2013-672  
G 01 F 15/06 (2006.01) 2012-858  
G 01 N 1/00 (2006.01) 2013-273  
G 01 N 1/22 (2006.01) 2013-273  
G 01 N 21/17 (2006.01) 2012-980  
G 01 N 21/25 (2006.01) 2012-980  
G 01 N 21/27 (2006.01) 2012-980  
G 01 N 21/63 (2006.01) 2013-959  
G 01 N 21/68 (2006.01) 2013-959  
G 01 N 21/77 (2006.01) 2012-980  
G 01 N 21/78 (2006.01) 2012-980  
G 01 N 21/88 (2006.01) 2012-943  
G 01 N 21/91 (2006.01) 2012-943  
G 01 N 21/956 (2006.01) 2012-943  
G 01 N 23/22 (2006.01) 2013-959  
G 01 N 30/74 (2006.01) 2012-980  
G 01 N 33/543 (2006.01) 2012-956  
G 06 K 9/20 (2006.01) 2012-858  
G 08 C 17/00 (2006.01) 2012-858  
G 08 C 19/36 (2006.01) 2012-858  
G 08 C 23/04 (2006.01) 2012-858  
H 02 K 23/00 (2006.01) 2013-1017  
H 02 K 29/06 (2006.01) 2013-205  
H 02 K 29/08 (2006.01) 2013-205



**Seznam přihlašovatelů zveřejněných přihlášek vynálezů**

(71)	(21)	(51)	(71)	(21)	(51)
České vysoké učení technické v Praze, Fakulta strojní, Ústav mechaniky tekutin a termodynamiky, Praha 6, CZ	2013-672	<b>G 01 F 1/68</b>	Rieter CZ s.r.o., Ústí nad Orlicí, CZ	2013-275	<b>D 01 H 4/00</b>
DEKONTA, a.s., Stehelčevy, CZ	2013-849	<b>C 12 N 1/20</b>	Technická univerzita v Liberci, Liberec, CZ	2013-959	<b>G 01 N 21/62</b>
ELMARCO s.r.o., Liberec XI, CZ	2013-144	<b>B 82 B 1/00</b>	Univerzita Karlova v Praze, Matematicko-fyzikální fakulta, Katedra chemické fyziky a optiky, Praha 2, CZ	2012-980	<b>G 01 N 21/64</b>
HALLA VISTEON CLIMATE CONTROL CORPORATION, Daejeon-si, KR	2013-278	<b>F 28 D 20/02</b>	Vysoká škola báňská-Technická univerzita Ostrava, Ostrava-Poruba, CZ	2012-858	<b>G 06 K 9/62</b>
Kubeš Jan Ing., Kyjov u H.Brodu, CZ	2013-273	<b>G 01 N 1/10</b>	Vysoké učení technické v Brně, Brno, CZ	2012-943	<b>G 01 N 21/64</b>
MASARYKOVA UNIVERZITA, Brno, CZ	2013-539	<b>C 12 N 1/20</b>	Červenka Vladimír, Sereď, SK	2013-1017	<b>H 02 P 7/00</b>
Mendelova univerzita v Brně, Brno, CZ	2012-956	<b>B 82 B 3/00</b>	Petrák Miroslav Ing., Praha 6, CZ	2013-277	<b>F 25 B 29/00</b>
Rieter CZ s.r.o., Ústí nad Orlicí, CZ	2013-205	<b>H 02 P 23/00</b>			

## FG4A

## Udělené patenty - přehled podle čísel patentů

V období uzávěrky tohoto čísla Věstníku udělil Úřad průmyslového vlastnictví tyto patenty.

304787	<b>B 24 B 45/00</b>	(2006.01)	304790	<b>G 06 K 9/62</b>	(2006.01)	304793	<b>G 01 N 21/62</b>	(2006.01)
304788	<b>G 01 N 17/00</b>	(2006.01)	304791	<b>C 12 N 1/20</b>	(2006.01)	304794	<b>G 01 F 1/68</b>	(2006.01)
304789	<b>H 04 R 9/00</b>	(2006.01)	304792	<b>C 12 N 1/20</b>	(2006.01)			

## FG4A

## Udělené patenty - přehled podle MPT

(51)	<b>B24B 45/00</b>	(2006.01)	(74)	PatentCentrum Sedlák a Partners s.r.o., Ing. Jirí Sedlák, Husova 5, České Budějovice, 37001
(11)	304787			
(40)	14.01.2004			
(21)	<b>2003-851</b>		(51)	<b>G01F 1/68</b>
(73)	ROBERT BOSCH GMBH, 70442 Stuttgart, DE		(11)	304794
	TYROLIT SCHLEIFMITTEL SWAROVSKI K. G., 6130 Schwaz, AT		(40)	22.10.2014
(72)	Krondorfer Harald, 71638 Ludwigsburg, DE		(21)	<b>2013-672</b>
	Heckmann Markus, 70794 Filderstadt, DE		(73)	České vysoké učení technické v Praze, Fakulta strojní, Ústav mechaniky tekutin a termodynamiky, Praha 6, CZ
	Schomisch Thomas, 70771 Leinfelden-Echterdingen, DE		(72)	Čížek Jan Ing., Praha 6, CZ
	Huber Johann, 6233 Karmasach, AT			Filipický Jakub Bc., Praha 6, CZ
(54)	<b>Systém s upínačem nástroje</b>			Nožička Jirí prof. Ing., Praha 4, CZ
(32)	26.07.2001		(54)	<b>Průtokoměr</b>
(31)	2001 10136459		(22)	03.09.2013
(33)	DE		(74)	Ing. Václav Kratochvíl, Husnikova 2086/22, Praha 13, 15800
(86)	PCT/DE2002/002400			
(87)	WO 2003/011527			
(22)	02.07.2002			
(74)	JUDr. Jan Matějka, Národní 32, Praha, 11000			
(51)	<b>C12N 1/20</b>	(2006.01)	(51)	<b>G01N 17/00</b>
	<b>C12R 1/01</b>	(2006.01)		<b>G01N 33/38</b>
	<b>A61K 35/74</b>	(2006.01)		<b>G01N 27/26</b>
	<b>A61P 37/02</b>	(2006.01)		<b>C12Q 1/02</b>
	<b>A61P 37/08</b>	(2006.01)	(11)	304788
(11)	304791		(40)	16.06.2010
(40)	22.10.2014		(21)	<b>2008-791</b>
(21)	<b>2013-539</b>		(73)	České vysoké učení technické v Praze Fakulta stavební, Praha 6, CZ
(73)	MASARYKOVA UNIVERZITA, Brno, CZ		(72)	Wasserbauer Richard prof. Ing., Praha - Libeň, CZ
	Mikrobiologický ústav AV ČR, v.v.i., Praha 4- Krč, CZ			Loušová Ivana, Praha 4 - Krč, CZ
	MILCOM a.s., Praha 6, CZ		(54)	<b>Způsob stanovení biodegradace anorganického stavebního materiálu chemoorganotrofními mikroorganismy</b>
	Výzkumný ústav mlékárenský s.r.o., Praha 6, CZ		(22)	08.12.2008
(72)	Španová Alena doc. RNDr., Brno, CZ			
	Rittich Bohuslav doc. Ing., Brno, CZ		(51)	<b>G01N 21/62</b>
	Schwarzer Martin Mgr., Jičín, CZ			<b>G01N 21/63</b>
	Šrůtková Dagmar Mgr., Náchod, CZ			<b>G01N 21/68</b>
	Dráb Vladimír Ing., Sedlčany, CZ			<b>G01N 23/22</b>
	Kunová Gabriela MVDr., Košice, SK		(11)	304793
(54)	<b>Kmen bakterie Bifidobacterium longum CCM 7952 a jeho využití v lidské výživě</b>		(40)	22.10.2014
(22)	09.07.2013		(21)	<b>2013-959</b>
(74)	Patentová a známková kancelář Novotný, Ing. Jaroslav Novotný, Římská 45, Praha 2, 12000		(73)	Technická univerzita v Liberci, Liberec, CZ
			(72)	Vik Michal doc. Ing., Liberec, CZ
				Viková Martina Ing., Liberec, CZ
			(54)	<b>Způsob únavového testování fotochromního, fluorescenčního nebo fosforescenčního barviva/barviv, nebo směsi alespoň dvou z nich, a zařízení k jeho provádění</b>
			(22)	03.12.2013
(51)	<b>C12N 1/20</b>	(2006.01)	(74)	Ing. Dobroslav Musil, patentová kancelář, Ing. Dobroslav Musil, Cejl 38, Brno, 60200
	<b>C12R 1/01</b>	(2006.01)		
	<b>C02F 3/34</b>	(2006.01)		
(11)	304792			
(40)	22.10.2014			
(21)	<b>2013-849</b>		(51)	<b>G06K 9/62</b>
(73)	DEKONTA, a.s., Stehelčevy, CZ			<b>G08C 19/36</b>
(72)	Najmanová Petra Ing., Kladno, CZ			<b>G01D 5/26</b>
	Hudcová Tereza Ing., Praha 6 - Ruzyně, CZ			<b>G01F 15/06</b>
	Zídková Ljuba Ing., Praha 9, CZ			<b>G06K 9/20</b>
	Cajthaml Tomáš doc. RNDr., Kostelec u Křížků, CZ			<b>G08C 23/04</b>
(54)	<b>Halofilní kmen bakterie Shevanelia haliotis F1 a použití tohoto kmene pro biodegradaci ropných uhlovodíků</b>			<b>G08C 17/00</b>
(22)	05.11.2013			<b>G01D 5/39</b>
			(11)	304790

(40)	22.10.2014				
(21)	<b>2012-858</b>			(51)	<b>H04R 9/00</b> (2006.01)
(73)	Vysoká škola báňská-Technická univerzita Ostrava, Ostrava-Poruba, CZ CODEA spol. s.r.o., Ostrava-Mariánské Hory, CZ				<b>G01H 13/00</b> (2006.01)
(72)	Macháček Zdeněk Ing., Ostrava-Zábřeh, CZ Masný Zdeněk Ing., Ostrava-Dubina, CZ Hercík Radim Ing., Ostrava-Proskovice, CZ Slabý Roman Ing., Horní Moštěnice, CZ Koziorek Jiří doc. Ing., Frýdek-Místek, CZ				<b>G01H 11/00</b> (2006.01)
(54)	<b>Autonomní systém pro bezkontaktní analýzu stavu měřiče spotřeby, distribuovaná architektura tvořená minimálně dvěma autonomními systémy a způsob provádění analýzy měřiče spotřeby</b>			(11)	304789
(22)	29.11.2012			(40)	06.04.2011
				(21)	<b>2009-509</b>
				(73)	Akademie múzických umění v Praze-Zvukové studio, Praha 1, CZ
				(72)	Otčenášek Zdeněk Ing., Praha 6, CZ
				(54)	<b>Budič pro měření strunných hudebních nástrojů s kobylkou</b>
				(22)	31.07.2009

### Seznam majitelů udělených patent

(73)	(11)	(51)		(73)	(11)	(51)	
Akademie múzických umění v Praze-Zvukové studio, Praha 1, CZ	304789	<b>H 04 R 9/00</b>	(2006.01)	Mikrobiologický ústav AV ČR, v.v.i., Praha 4- Krč, CZ	304791	<b>C 12 N 1/20</b>	(2006.01)
CODEA spol. s.r.o., Ostrava-Mariánské Hory, CZ	304790	<b>G 06 K 9/62</b>	(2006.01)	MILCOM a.s., Praha 6, CZ	304791	<b>C 12 N 1/20</b>	(2006.01)
České vysoké učení technické v Praze Fakulta stavební, Praha 6, CZ	304788	<b>G 01 N 17/00</b>	(2006.01)	ROBERT BOSCH GMBH, 70442 Stuttgart, DE	304787	<b>B 24 B 45/00</b>	(2006.01)
České vysoké učení technické v Praze, Fakulta strojní, Ústav mechaniky tekutin a termodynamiky, Praha 6, CZ	304794	<b>G 01 F 1/68</b>	(2006.01)	Technická univerzita v Liberci, Liberec, CZ	304793	<b>G 01 N 21/62</b>	(2006.01)
DEKONTA, a.s., Stehelčevy, CZ	304792	<b>C 12 N 1/20</b>	(2006.01)	TYROLIT SCHLEIFMITTEL SWAROVSKI K. G., 6130 Schwaz, AT	304787	<b>B 24 B 45/00</b>	(2006.01)
MASARYKOVA UNIVERZITA, Brno, CZ	304791	<b>C 12 N 1/20</b>	(2006.01)	Vysoká škola báňská-Technická univerzita Ostrava, Ostrava-Poruba, CZ	304790	<b>G 06 K 9/62</b>	(2006.01)
				Výzkumný ústav mlékárenský s.r.o., Praha 6, CZ	304791	<b>C 12 N 1/20</b>	(2006.01)







(97) EP 2584944	(47) 08.10.2014	(97) EP 2607130	(47) 08.10.2014	(97) EP 2635637	(47) 08.10.2014	(97) EP 2658132	(47) 08.10.2014
(97) EP 2586316	(47) 08.10.2014	(97) EP 2607968	(47) 08.10.2014	(97) EP 2636294	(47) 08.10.2014	(97) EP 2658194	(47) 08.10.2014
(97) EP 2586393	(47) 08.10.2014	(97) EP 2608652	(47) 08.10.2014	(97) EP 2636480	(47) 08.10.2014	(97) EP 2658493	(47) 08.10.2014
(97) EP 2586454	(47) 08.10.2014	(97) EP 2608658	(47) 08.10.2014	(97) EP 2636519	(47) 08.10.2014	(97) EP 2659165	(47) 08.10.2014
(97) EP 2586876	(47) 08.10.2014	(97) EP 2608844	(47) 08.10.2014	(97) EP 2636843	(47) 08.10.2014	(97) EP 2659189	(47) 08.10.2014
(97) EP 2587644	(47) 08.10.2014	(97) EP 2608907	(47) 08.10.2014	(97) EP 2637339	(47) 08.10.2014	(97) EP 2659657	(47) 08.10.2014
(97) EP 2587941	(47) 08.10.2014	(97) EP 2608941	(47) 08.10.2014	(97) EP 2637883	(47) 08.10.2014	(97) EP 2661208	(47) 08.10.2014
(97) EP 2588657	(47) 08.10.2014	(97) EP 2609049	(47) 08.10.2014	(97) EP 2637917	(47) 08.10.2014	(97) EP 2661353	(47) 08.10.2014
(97) EP 2588800	(47) 08.10.2014	(97) EP 2609139	(47) 08.10.2014	(97) EP 2638084	(47) 08.10.2014	(97) EP 2661618	(47) 08.10.2014
(97) EP 2589036	(47) 08.10.2014	(97) EP 2609545	(47) 08.10.2014	(97) EP 2639698	(47) 08.10.2014	(97) EP 2662312	(47) 08.10.2014
(97) EP 2592179	(47) 08.10.2014	(97) EP 2610323	(47) 08.10.2014	(97) EP 2640562	(47) 08.10.2014	(97) EP 2662319	(47) 08.10.2014
(97) EP 2592196	(47) 08.10.2014	(97) EP 2610352	(47) 08.10.2014	(97) EP 2641005	(47) 08.10.2014	(97) EP 2664167	(47) 08.10.2014
(97) EP 2592242	(47) 08.10.2014	(97) EP 2610572	(47) 08.10.2014	(97) EP 2641362	(47) 08.10.2014	(97) EP 2664233	(47) 08.10.2014
(97) EP 2592872	(47) 08.10.2014	(97) EP 2612242	(47) 08.10.2014	(97) EP 2641377	(47) 08.10.2014	(97) EP 2664501	(47) 08.10.2014
(97) EP 2594605	(47) 08.10.2014	(97) EP 2612607	(47) 08.10.2014	(97) EP 2641553	(47) 08.10.2014	(97) EP 2664678	(47) 08.10.2014
(97) EP 2594862	(47) 08.10.2014	(97) EP 2612685	(47) 08.10.2014	(97) EP 2642092	(47) 08.10.2014	(97) EP 2664716	(47) 08.10.2014
(97) EP 2595426	(47) 08.10.2014	(97) EP 2614044	(47) 08.10.2014	(97) EP 2643081	(47) 08.10.2014	(97) EP 2665366	(47) 08.10.2014
(97) EP 2595672	(47) 08.10.2014	(97) EP 2615183	(47) 08.10.2014	(97) EP 2643378	(47) 08.10.2014	(97) EP 2665611	(47) 08.10.2014
(97) EP 2595819	(47) 08.10.2014	(97) EP 2615199	(47) 08.10.2014	(97) EP 2643655	(47) 08.10.2014	(97) EP 2665798	(47) 08.10.2014
(97) EP 2596120	(47) 08.10.2014	(97) EP 2616109	(47) 08.10.2014	(97) EP 2643893	(47) 08.10.2014	(97) EP 2666179	(47) 08.10.2014
(97) EP 2596540	(47) 08.10.2014	(97) EP 2617321	(47) 08.10.2014	(97) EP 2644193	(47) 08.10.2014	(97) EP 2666704	(47) 08.10.2014
(97) EP 2596610	(47) 08.10.2014	(97) EP 2617452	(47) 08.10.2014	(97) EP 2644240	(47) 08.10.2014	(97) EP 2667070	(47) 08.10.2014
(97) EP 2597131	(47) 08.10.2014	(97) EP 2619180	(47) 08.10.2014	(97) EP 2644299	(47) 08.10.2014	(97) EP 2667832	(47) 08.10.2014
(97) EP 2597937	(47) 08.10.2014	(97) EP 2619393	(47) 08.10.2014	(97) EP 2644809	(47) 08.10.2014	(97) EP 2667964	(47) 08.10.2014
(97) EP 2598555	(47) 08.10.2014	(97) EP 2619757	(47) 08.10.2014	(97) EP 2645378	(47) 08.10.2014	(97) EP 2668804	(47) 08.10.2014
(97) EP 2598765	(47) 08.10.2014	(97) EP 2620295	(47) 08.10.2014	(97) EP 2645772	(47) 08.10.2014	(97) EP 2669129	(47) 08.10.2014
(97) EP 2598854	(47) 08.10.2014	(97) EP 2620296	(47) 08.10.2014	(97) EP 2645830	(47) 08.10.2014	(97) EP 2669393	(47) 08.10.2014
(97) EP 2599180	(47) 08.10.2014	(97) EP 2620347	(47) 08.10.2014	(97) EP 2645927	(47) 08.10.2014	(97) EP 2670873	(47) 08.10.2014
(97) EP 2599389	(47) 08.10.2014	(97) EP 2620358	(47) 08.10.2014	(97) EP 2646734	(47) 08.10.2014	(97) EP 2671090	(47) 08.10.2014
(97) EP 2599463	(47) 08.10.2014	(97) EP 2620765	(47) 08.10.2014	(97) EP 2647114	(47) 08.10.2014	(97) EP 2671963	(47) 08.10.2014
(97) EP 2599684	(47) 08.10.2014	(97) EP 2621429	(47) 08.10.2014	(97) EP 2647397	(47) 08.10.2014	(97) EP 2672278	(47) 08.10.2014
(97) EP 2599714	(47) 08.10.2014	(97) EP 2622058	(47) 08.10.2014	(97) EP 2648250	(47) 08.10.2014	(97) EP 2673589	(47) 08.10.2014
(97) EP 2600377	(47) 08.10.2014	(97) EP 2622364	(47) 08.10.2014	(97) EP 2649230	(47) 08.10.2014	(97) EP 2674277	(47) 08.10.2014
(97) EP 2600388	(47) 08.10.2014	(97) EP 2622669	(47) 08.10.2014	(97) EP 2649236	(47) 08.10.2014	(97) EP 2674954	(47) 08.10.2014
(97) EP 2600571	(47) 08.10.2014	(97) EP 2622872	(47) 08.10.2014	(97) EP 2649374	(47) 08.10.2014	(97) EP 2676576	(47) 08.10.2014
(97) EP 2600719	(47) 08.10.2014	(97) EP 2623596	(47) 08.10.2014	(97) EP 2650302	(47) 08.10.2014	(97) EP 2677123	(47) 08.10.2014
(97) EP 2600989	(47) 08.10.2014	(97) EP 2624507	(47) 08.10.2014	(97) EP 2650423	(47) 08.10.2014	(97) EP 2677779	(47) 08.10.2014
(97) EP 2601111	(47) 08.10.2014	(97) EP 2624516	(47) 08.10.2014	(97) EP 2650820	(47) 08.10.2014	(97) EP 2683102	(47) 08.10.2014
(97) EP 2601280	(47) 08.10.2014	(97) EP 2625420	(47) 08.10.2014	(97) EP 2651274	(47) 08.10.2014	(97) EP 2683967	(47) 08.10.2014
(97) EP 2601322	(47) 08.10.2014	(97) EP 2625811	(47) 08.10.2014	(97) EP 2651503	(47) 08.10.2014	(97) EP 2684798	(47) 08.10.2014
(97) EP 2601394	(47) 08.10.2014	(97) EP 2626633	(47) 08.10.2014	(97) EP 2652192	(47) 08.10.2014	(97) EP 2686926	(47) 08.10.2014
(97) EP 2601809	(47) 08.10.2014	(97) EP 2627075	(47) 08.10.2014	(97) EP 2652199	(47) 08.10.2014	(97) EP 2689086	(47) 08.10.2014
(97) EP 2602164	(47) 08.10.2014	(97) EP 2627193	(47) 08.10.2014	(97) EP 2652219	(47) 08.10.2014	(97) EP 2690232	(47) 08.10.2014
(97) EP 2602348	(47) 08.10.2014	(97) EP 2627790	(47) 08.10.2014	(97) EP 2652382	(47) 08.10.2014	(97) EP 2692524	(47) 08.10.2014
(97) EP 2602865	(47) 08.10.2014	(97) EP 2627889	(47) 08.10.2014	(97) EP 2652478	(47) 08.10.2014	(97) EP 2693015	(47) 08.10.2014
(97) EP 2603461	(47) 08.10.2014	(97) EP 2628397	(47) 08.10.2014	(97) EP 2652517	(47) 08.10.2014	(97) EP 2693769	(47) 08.10.2014
(97) EP 2603470	(47) 08.10.2014	(97) EP 2628695	(47) 08.10.2014	(97) EP 2652844	(47) 08.10.2014	(97) EP 2695879	(47) 08.10.2014
(97) EP 2603567	(47) 08.10.2014	(97) EP 2628758	(47) 08.10.2014	(97) EP 2652978	(47) 08.10.2014	(97) EP 2695996	(47) 08.10.2014
(97) EP 2603687	(47) 08.10.2014	(97) EP 2629378	(47) 08.10.2014	(97) EP 2653094	(47) 08.10.2014	(97) EP 2696388	(47) 08.10.2014
(97) EP 2604052	(47) 08.10.2014	(97) EP 2629848	(47) 08.10.2014	(97) EP 2653121	(47) 08.10.2014	(97) EP 2698800	(47) 08.10.2014
(97) EP 2604273	(47) 08.10.2014	(97) EP 2630424	(47) 08.10.2014	(97) EP 2653328	(47) 08.10.2014	(97) EP 2702969	(47) 08.10.2014
(97) EP 2604592	(47) 08.10.2014	(97) EP 2630856	(47) 08.10.2014	(97) EP 2653330	(47) 08.10.2014	(97) EP 2703268	(47) 08.10.2014
(97) EP 2604606	(47) 08.10.2014	(97) EP 2632526	(47) 08.10.2014	(97) EP 2653926	(47) 08.10.2014	(97) EP 2711107	(47) 08.10.2014
(97) EP 2604749	(47) 08.10.2014	(97) EP 2632576	(47) 08.10.2014	(97) EP 2654141	(47) 08.10.2014	(97) EP 2713140	(47) 08.10.2014
(97) EP 2604948	(47) 08.10.2014	(97) EP 2632619	(47) 08.10.2014	(97) EP 2654642	(47) 08.10.2014	(97) EP 2716886	(47) 08.10.2014
(97) EP 2605707	(47) 08.10.2014	(97) EP 2632859	(47) 08.10.2014	(97) EP 2654938	(47) 08.10.2014	(97) EP 2719506	(47) 08.10.2014
(97) EP 2605810	(47) 08.10.2014	(97) EP 2632988	(47) 08.10.2014	(97) EP 2655474	(47) 08.10.2014	(97) EP 2724895	(47) 08.10.2014
(97) EP 2605900	(47) 08.10.2014	(97) EP 2634277	(47) 08.10.2014	(97) EP 2655952	(47) 08.10.2014	(97) EP 2727552	(47) 08.10.2014
(97) EP 2606036	(47) 08.10.2014	(97) EP 2634614	(47) 08.10.2014	(97) EP 2656149	(47) 08.10.2014	(97) EP 2729618	(47) 08.10.2014
(97) EP 2606176	(47) 08.10.2014	(97) EP 2635059	(47) 08.10.2014	(97) EP 2656375	(47) 08.10.2014	(97) EP 2729794	(47) 08.10.2014
(97) EP 2606710	(47) 08.10.2014	(97) EP 2635208	(47) 08.10.2014	(97) EP 2657646	(47) 08.10.2014	(97) EP 2748904	(47) 08.10.2014

### Zveřejněné překlady evropských patentových spisů

U následujících udělených evropských patentů s účinky pro Českou republiku byl majitelem předložen překlad patentového spisu do českého jazyka (§ 35c odst. 2 až 4 zákona č. 527/1990 Sb., v platném znění). Údaje jsou řazeny vzestupně podle čísel evropských patentů.

(97) <b>EP 1418294</b>		Hagl, Alfred, 3141, Kapelln, AT
(47) 20.08.2014		(54) <b>Uzamykací cylindrická vložka</b>
(97) 12.05.2004		(32) 74702 U
(51) <b>E05B 27/00</b>	(2006.01)	(31) 05.11.2002
(96) 05.11.2003		(33) AT
(96) 03104084.3		(74) Ing. Petr Soukup, Videňská 635/8, Olomouc, 77200
(73) Kaba GmbH, 3130 Herzogenburg, AT		
(72) Kornhofer, Markus, 3451, Atzelsdorf, AT		

(97) **EP 1519928**  
(47) 30.04.2014  
(97) 15.01.2004  
(51) **C07D 277/36** (2006.01)  
(96) 20.06.2003  
(96) 03738072.2  
(73) ADAMA MAKHTESHIM LTD., 84100 Beer Sheva, IL  
(72) STRAUB, Alexander, 42117 Wuppertal, DE  
(54) **Způsob přípravy heterocyklických fluoralkenylsulfonů**  
(32) 10229776  
(31) 03.07.2002  
(33) DE  
(86) PCT/EP2003/006511  
(87) WO 2004/005268  
(74) Rott, Růžička & Guttmann Patentová, známková a advokátní kancelář, Ing. Jana Fuchsová, Vinohradská 37, Praha 2, 12000

(97) **EP 1528395**  
(47) 23.04.2014  
(97) 04.05.2005  
(51) **G01N 33/564** (2006.01)  
**G01N 33/68** (2006.01)  
(96) 21.10.2004  
(96) 04025025.0  
(73) Autoimmun Diagnostika GmbH, 72479 Strassberg, DE  
(72) Schöllhorn, Volkmar, Dr., 72458 Albstadt, DE  
(54) **Provádění diagnózy a prognózy onemocnění a jejich průběhů**  
(32) 10352678  
(31) 03.11.2003  
(33) DE  
(74) Čermák a spol., JUDr. Karel Čermák, Elišky Peškové 15/735, Praha 5, 15000

(97) **EP 1556337**  
(47) 20.08.2014  
(97) 29.04.2004  
(51) **C07C 253/24** (2006.01)  
**B01J 23/00** (2006.01)  
**B01J 23/20** (2006.01)  
**C07C 51/215** (2006.01)  
(96) 14.10.2003  
(96) 03753552.3  
(73) BASF SE, 67056 Ludwigshafen, DE  
(72) BORGMEIER, Frieder, 68163 Mannheim, DE  
MÜLLER-ENGEL, Klaus, Joachim, 76297 Stutensee, DE  
HIBST, Hartmut, 69198 Schriesheim, DE  
DIETERLE, Martin, 68167 Mannheim, DE  
(54) **Způsob výroby hmoty z oxidu z více kovů**  
(32) 10248584, 10254278, 10254279  
(31) 17.10.2002, 20.11.2002, 20.11.2002  
(33) DE, DE, DE  
(86) PCT/EP2003/011367  
(87) WO 2004/035528  
(74) Společná advokátní kancelář Všetečka Zelený Švorčík Kalenský a partneři, JUDr. Petr Kalenský, Hálkova 2, Praha 2, 12000

(97) **EP 1575951**  
(47) 25.06.2014  
(97) 24.06.2004  
(51) **C07D 471/04** (2006.01)  
**C07D 405/12** (2006.01)  
**C07D 409/12** (2006.01)  
**C07D 213/73** (2006.01)  
**C07D 401/12** (2006.01)  
**C07D 495/04** (2006.01)  
**A61K 31/4427** (2006.01)  
**A61P 31/04** (2006.01)  
(96) 05.12.2003  
(96) 03796699.1  
(73) Debiopharm International SA, 1006 Lausanne, CH  
(72) BERMAN, Judd, Toronto, Ontario M6B 1X8, CA  
SAMPSON, Peter, Toronto, Ontario M4S 2J9, CA  
PAULS, Heinz, W., Oakville, Ontario L6L 5A4, CA  
RAMNAUTH, Jailall, Toronto, Ontario M6B 2G9, CA  
MANNING, David, Douglas, Duanesburg, NY 12056, US  
SURMAN, Matthew, David, Albany, NY 12203, US

XIE, Dejian, Glenmount, NY 12077, US  
DECORNEZ, Helene, Yvonne, Clifton Park, NY 12065, US  
(54) **Heterocyklické sloučeniny, způsoby jejich výroby a jejich použití v léčbě**  
(32) 431406 P, 465583 P  
(31) 06.12.2002, 25.04.2003  
(33) US, US  
(86) PCT/US2003/038706  
(87) WO 2004/052890  
(74) FAJNOR IP s.r.o., Mgr. Karol Fajnor, Hostivitova 124/5, Praha 2, 12800

(97) **EP 1655095**  
(47) 16.07.2014  
(97) 10.05.2006  
(51) **B23K 9/16** (2006.01)  
(96) 31.10.2005  
(96) 05023749.4  
(73) THE ESAB GROUP, INC., Florence, South Carolina 29501-0545, US  
(72) Higgins, Philip K., Florence, South Carolina 29501, US  
Severance, Wayne Stanley, Jr., Darlington, South Carolina 29532, US  
(54) **Systém pro měření a způsob pro dodávání plynu do hořáku**  
(32) 980374  
(31) 03.11.2004  
(33) US  
(74) Společná advokátní kancelář Všetečka Zelený Švorčík Kalenský a partneři, JUDr. Michal Havlík, Hálkova 2, Praha 2, 12000

(97) **EP 1674407**  
(47) 25.06.2014  
(97) 28.06.2006  
(51) **B65D 77/20** (2006.01)  
**B65D 81/34** (2006.01)  
**B65D 77/22** (2006.01)  
(96) 22.12.2004  
(96) 04030448.7  
(73) Nestec S.A., 1800 Vevey, CH  
(72) Dutaut, Vincent, 60000 Beauvais, FR  
Boniface, Marc, 60120 Bacouel, FR  
Nortier, Marie-Thérèse, 60112 Milly s/Therain, FR  
(54) **Potravinářská nádobka a způsob jejího ohřevu**  
(74) KOREJZOVÁ & SPOL., v.o.s., JUDr. Petra Korejzová, Korunní 810/104E, Praha 10, 10100

(97) **EP 1682351**  
(47) 09.07.2014  
(97) 02.06.2005  
(51) **B41F 19/06** (2006.01)  
**B41F 11/00** (2006.01)  
**B44C 1/17** (2006.01)  
**B44C 1/24** (2006.01)  
(96) 10.11.2004  
(96) 04797748.3  
(73) Kurt, Lappe, 41470 Neuss, DE  
(72) Kurt, Lappe, 41470 Neuss, DE  
(54) **Způsob a zařízení pro kombinovaný tisk**  
(32) 03026230  
(31) 14.11.2003  
(33) EP  
(86) PCT/EP2004/012676  
(87) WO 2005/049322  
(74) Čermák a spol., JUDr. Karel Čermák, Elišky Peškové 15, Praha 5, 15000

(97) **EP 1708722**  
(47) 21.05.2014  
(97) 11.08.2005  
(51) **A61K 9/00** (2006.01)  
**A61K 31/24** (2006.01)  
**A61K 31/728** (2006.01)  
**A61K 31/737** (2006.01)  
**A61K 45/06** (2006.01)  
**A61K 9/08** (2006.01)  
**A61K 31/167** (2006.01)  
**A61K 31/445** (2006.01)  
**A61K 31/727** (2006.01)  
(96) 27.01.2005  
(96) 05712839.9



- (73) The Regents of The University of California, Oakland, California 94607-5200, US  
(72) PARSONS, C., Lowell, Henderson, NV 89011, US  
(54) **Nová intersticiální léčba pro okamžitou úlevu od symptomů a dlouhodobou terapii u intersticiální cystitidy**  
(32) 540186 P  
(31) 28.01.2004  
(33) US  
(86) PCT/US2005/003542  
(87) WO 2005/072751  
(74) PATENTSERVIS Praha a.s., Na Podkovce 281/10, Praha 4, 14700

- (97) **EP 1731518**  
(47) 25.06.2014  
(97) 13.10.2005  
(51) **C07D 401/04** (2006.01)  
**A01N 43/40** (2006.01)  
**A01N 43/46** (2006.01)  
**C07D 405/14** (2006.01)  
**C07D 413/14** (2006.01)  
**C07D 451/06** (2006.01)  
(96) 30.03.2005  
(96) 05728646.0  
(73) NIPPON SODA CO., LTD., Chiyoda-ku, Tokyo 100-8165, JP  
(72) HAMAMOTO, Isami, Odawara-shi, Kanagawa 250-0280, JP  
TAKAHASHI, Jun, Odawara-shi, Kanagawa 250-0280, JP  
YANO, Makio, Odawara-shi, Kanagawa 250-0280, JP  
HANAI, Daisuke, Odawara-shi, Kanagawa 250-0280, JP  
IWASA, Takao, Odawara-shi, Kanagawa 250-0280, JP  
(54) **Cyklická aminová sloučenina a prostředek pro omezení škůdců**  
(32) 2004106668, 2004374007  
(31) 31.03.2004, 24.12.2004  
(33) JP, JP  
(86) PCT/JP2005/006887  
(87) WO 2005/095380  
(74) KOREJZOVÁ & SPOL., v.o.s., JUDr. Petra Korejzová, Korunní 810/104E, Praha 10, 10100

- (97) **EP 1745090**  
(47) 25.06.2014  
(97) 24.11.2005  
(51) **C08J 3/14** (2006.01)  
**C08L 77/02** (2006.01)  
**B29C 67/00** (2006.01)  
(96) 21.03.2005  
(96) 05717111.8  
(73) Evonik Degussa GmbH, 45128 Essen, DE  
(72) MONSHEIMER, Sylvia, 45721 Haltern am See, DE  
BAUMANN, Franz-Erich, 48249 Dülmen, DE  
GREBE, Maik, 44805 Bochum, DE  
(54) **Polymerní prášek s polyamidem, jeho použití při tvářecím způsobu a tvarovaná tělesa vyrobená z tohoto polymerního prášku**  
(32) 102004024440  
(31) 14.05.2004  
(33) DE  
(86) PCT/EP2005/051289  
(87) WO 2005/111119  
(74) Traplová Hakr Kubát, advokátní a patentová kancelář, Ing. Eduard Hakr, Přístavní 24, Praha 7, 17000

- (97) **EP 1745233**  
(47) 09.04.2014  
(97) 01.12.2005  
(51) **F16L 15/00** (2006.01)  
**F16L 13/16** (2006.01)  
**E21B 17/042** (2006.01)  
**E21B 43/10** (2006.01)  
**F16J 15/08** (2006.01)  
(96) 03.05.2005  
(96) 05744644.5  
(73) VAM USA, LLC, Houston, TX 77060, US  
(72) DELANGE, Richard, W., Kingwood, TX 77345, US  
(54) **Kovové objímkové těsnění pro závitové spoje**  
(32) 840996  
(31) 07.05.2004  
(33) US

- (86) PCT/US2005/015146  
(87) WO 2005/114029  
(74) Společná advokátní kancelář Všecka Zelený Švorčík Kalenský a partneři, JUDr. Michal Havlík, Hálkova 2, Praha 2, 12000

- (97) **EP 1747075**  
(47) 09.07.2014  
(97) 24.11.2005  
(51) **B21D 51/26** (2006.01)  
**B21D 26/033** (2011.01)  
**B21D 26/041** (2011.01)  
**B21D 26/047** (2011.01)  
**B21D 26/049** (2011.01)  
(96) 12.05.2005  
(96) 05742599.3  
(73) Novelis, Inc., Atlanta, GA 30326, US  
(72) MACEWEN, Stuart R., Toronto, ON M4W 2E6, CA  
SHI, Yihai, Kingston, Ontario K7P 3J7, CA  
HAMSTRA, Peter, Kingston, Ontario K7M 5V3, CA  
MALLORY, Robert, William, Gananoque, Ontario K7G 1L7, CA  
MOULTON, James, D., Kingston, Ontario K7P 2J9, CA  
(54) **Způsob a zařízení pro formování dutých kovových výrobků**  
(32) 571472 P  
(31) 14.05.2004  
(33) US  
(86) PCT/CA2005/000730  
(87) WO 2005/110640  
(74) Čermák a spol., JUDr. Karel Čermák, Elišky Peškové 15, Praha 5, 15000

- (97) **EP 1757666**  
(47) 18.06.2014  
(97) 28.02.2007  
(51) **C09J 5/00** (2006.01)  
(96) 24.08.2006  
(96) 06300894.0  
(73) COMPAGNIE PLASTIC OMNIUM, 69007 Lyon, FR  
(72) Virelizier, François, 38080 Saint Marcel Bel Accueil, FR  
(54) **Způsob spojení dvou termoplastických součástí pomocí pojícího materiálu**  
(32) 0508790  
(31) 26.08.2005  
(33) FR  
(74) Rott, Růžička & Guttman Patentové, známkové a advokátní kanceláře, Ing. Ivana Menšíková, Vinohradská 37/938, Praha 2, 12000

- (97) **EP 1766634**  
(47) 18.06.2014  
(97) 19.01.2006  
(51) **G21C 19/06** (2006.01)  
**G21F 5/012** (2006.01)  
(96) 07.07.2005  
(96) 05789957.7  
(73) TN International, 78182 Montigny Le Bretonneux, FR  
(72) BAUDOIN, Joël, F-91600 SAVIGNY SUR ORGE, FR  
SICARD, Damien, 92100 BOULOGNE BILLANCOURT, FR  
OTTON, Camille, F-78990 ELANCOURT, FR  
(54) **Úložné zařízení pro uskladnění a přepravu souboru nukleárního paliva**  
(32) 0407625  
(31) 08.07.2004  
(33) FR  
(86) PCT/FR2005/050552  
(87) WO 2006/005891  
(74) Čermák a spol., JUDr. Karel Čermák, Elišky Peškové 15/735, Praha 5, 15000

- (97) **EP 1817343**  
(47) 25.06.2014  
(97) 09.02.2006  
(51) **C07K 16/24** (2006.01)  
(96) 02.08.2005  
(96) 05769838.3  
(73) Novartis AG, 4056 Basel, CH  
(72) CARBALLIDO HERRERA, José, M., 2380 Perchtoldsdorf, AT  
DE VRIES, Jan, E., 1130 Wien, AT  
SCHWAERZLER, Christoph, 1120 Wien, AT

(54) **Lidské monoklonální protilátky proti IL-4**  
(32) 0417301, 0417302, 0417303, 0417304, 0417305, 0417306  
(31) 03.08.2004, 03.08.2004, 03.08.2004, 03.08.2004, 03.08.2004, 03.08.2004  
(33) GB, GB, GB, GB, GB, GB  
(86) PCT/EP2005/008361  
(87) WO 2006/013087  
(74) Traplová Hakr Kubát, advokátní a patentová kancelář, Ing. Jan Kubát, Přístavní 24, Praha 7, 17000

(97) **EP 1820751**  
(47) 19.03.2014  
(97) 22.08.2007  
(51) **B65F 1/06** (2006.01)  
B65F 1/14 (2006.01)  
(96) 25.01.2007  
(96) 07001632.4  
(73) ESE World B.V., 6199 AC Maastricht-Airport, NL  
(72) Solbach, Peter, 57482 Wenden-Ottfingen, DE  
Hoffmann, Günter, 57223 Kreuztal, DE

(54) **Zařízení pro jímání odpadu**  
(32) 202006002549 U  
(31) 17.02.2006  
(33) DE  
(74) Čermák a spol., JUDr. Karel Čermák, Elišky Peškové 15/735, Praha 5, 15000

(97) **EP 1833670**  
(47) 02.07.2014  
(97) 26.05.2006  
(51) **B32B 27/32** (2006.01)  
(96) 16.11.2005  
(96) 05823665.4  
(73) Schur Flexibles Dixie GmbH, 87437 Kempten, DE  
(72) FACKLER, Tobias, D-87764 Legau, DE  
SCHWEITZER, Christoph, D-87634 Obergünzburg, DE  
BERNIG, Walter, 87471 Durach, DE  
DUJARDIN, Bernard, B-1180 Brüssel, BE

(54) **Tepelně tvarovatelné vícevrstvé fólie**  
(32) 102004055323, 102004056225  
(31) 16.11.2004, 22.11.2004  
(33) DE, DE  
(86) PCT/EP2005/056025  
(87) WO 2006/053886  
(74) Společná advokátní kancelář Všetečka Zelený Švorčík Kalenský a partneři, JUDr. Petr Kalenský, Hájkova 2, Praha 2, 12000

(97) **EP 1865744**  
(47) 13.08.2014  
(97) 12.12.2007  
(51) **H04L 29/06** (2006.01)  
**H04W 12/12** (2009.01)  
H04W 8/26 (2009.01)  
(96) 05.06.2007  
(96) 07394015.7  
(73) Markport Limited, Dublin 2, IE  
(72) Wollersheim. Maurice, 6224LH Maastricht, NL  
Wijbrans, Klaas, 5121MV Rien, NL

(54) **Detekce zařízení v mobilních sítích**  
(32) 811792 P  
(31) 08.06.2006  
(33) US  
(74) Rott, Růžička & Guttman Patentové, známkové a advokátní kanceláře, Ing. Ivana Menšíková, Vinohradská 37/938, Praha 2, 12000

(97) **EP 1876236**  
(47) 13.08.2014  
(97) 19.10.2006  
(51) **C12N 15/09** (2006.01)  
**A61K 39/395** (2006.01)  
**A61P 7/04** (2006.01)  
**C07K 16/40** (2006.01)  
**C07K 16/46** (2006.01)  
(96) 31.03.2006  
(96) 06730769.4  
(73) CHUGAI SEIYAKU KABUSHIKI KAISHA, Tokyo, 115-8543, JP

(72) KOJIMA, Tetsuo CHUGAI SEIYAKU KABUSHIKI KAISHA, Shizuoka 4128513, JP  
HATTORI, Kunihiko CHUGAI SEIYAKU KABUSHIKI KAISHA, Shizuoka 4128513, JP  
SOEDA, Tetsuhiro CHUGAI SEIYAKU KABUSHIKI KAISHA, Shizuoka 4128513, JP  
MIYAZAKI, Taro c/o CHUGAI SEIYAKU KABUSHIKI KAISHA, Shizuoka 4128513, JP  
SAITO, Hiroyuki CHUGAI SEIYAKU KABUSHIKI KAISHA, Shizuoka 4128513, JP

(54) **Protilátka nahrazující funkci krevního koagulačního faktoru**  
(32) 2005112514  
(31) 08.04.2005  
(33) JP  
(86) PCT/JP2006/306821  
(87) WO 2006/109592  
(74) Společná advokátní kancelář Všetečka Zelený Švorčík Kalenský a partneři, JUDr. Michal Havlík, Hájkova 2, Praha 2, 12000

(97) **EP 1900351**  
(47) 23.04.2014  
(97) 21.12.2006  
(51) **A61G 7/02** (2006.01)  
**A61G 7/00** (2006.01)  
(96) 21.04.2006  
(96) 06743454.8  
(73) Fuertes Fernández, Marcial, 33011 Oviedo Asturias, ES  
(72) SÁNCHEZ AMIEVA, Pedro, 33584 Piloña, Asturias, ES  
VIGUERA JOGLAR, Humberto Alejandro, 33584 Piloña, Asturias, ES  
(54) **Lůžko pro nemocné a zdravotně postižené osoby**  
(32) 200501455  
(31) 16.06.2005  
(33) ES  
(86) PCT/ES2006/000197  
(87) WO 2006/134183  
(74) A. Holas & partner, Patentová a známková kancelář, Ing. Mgr. Hana Holasová, Křížová 4, Brno, 60300

(97) **EP 1911339**  
(47) 04.06.2014  
(97) 16.04.2008  
(51) **A01C 7/20** (2006.01)  
**A01C 5/06** (2006.01)  
(96) 12.10.2007  
(96) 07020004.3  
(73) Lemken GmbH & Co. KG, 46519 Alpen, DE  
(72) Werries, Dieter, 46519 Alpen, DE  
Gebbeken, Martin, 46519 Alpen, DE  
Meurs, Wilhelm, 46519 Alpen, DE  
(54) **Zdvojená kotoučová radlice s hloubkovou vodící kladkou a akumulátorem energie**  
(32) 102006048672  
(31) 14.10.2006  
(33) DE  
(74) Společná advokátní kancelář Všetečka Zelený Švorčík Kalenský a partneři, JUDr. Otakar Švorčík, Hájkova 2, Praha 2, 12000

(97) **EP 1919450**  
(47) 11.06.2014  
(97) 08.03.2007  
(51) **A61K 9/127** (2006.01)  
**A61K 45/06** (2006.01)  
**A61K 9/00** (2006.01)  
(96) 31.08.2006  
(96) 06779244.0  
(73) Meda AB, 170 09 Solna, SE  
(72) PERESWETOFF-MORATH, Lena, S-171 65 Solna, SE  
CARLSSON, Anders, S-112 38 Stockholm, SE  
BJERKE, Torbjørn, S-171 65 Solna, SE  
(54) **Lipozomová kompozice obsahující antihistamin a kortikosteroid a její užití pro výrobu léčiva pro léčení rýmy a souvisejících onemocnění**  
(32) 712822 P  
(31) 01.09.2005  
(33) US

(86) PCT/GB2006/003222  
(87) WO 2007/026151  
(74) ROTT, RŮŽIČKA & GUTTMANN Patentová, známková a advokátní kancelář, Ing. Jana Fuchsová, Vinohradská 37, Praha 2, 12000

(97) **EP 1926794**  
(47) 23.07.2014  
(97) 29.03.2007  
(51) **C09K 5/18** (2006.01)  
(96) 22.09.2006  
(96) 06821134.1  
(73) Wyeth LLC, New York, NY 10017-5755, US  
(72) WONG, Vincent, York-Leung, Hamilton, Ohio 45011, US  
(54) **Ohřívací buňky obsahující exotermní směsi obsahující absorpční gelující materiál**

(32) 233916  
(31) 23.09.2005  
(33) US  
(86) PCT/IB2006/053443  
(87) WO 2007/034443  
(74) Společná advokátní kancelář Všetěčka Zelený Švorčík Kalenský a partneři, JUDr. Pavel Zelený, Hálkova 2, Praha 2, 12000

(97) **EP 1944823**  
(47) 19.03.2014  
(97) 16.07.2008  
(51) **H01M 8/04** (2006.01)  
**H01M 8/06** (2006.01)  
(96) 28.12.2007  
(96) 07124113.7  
(73) Eberspächer Climate Control Systems GmbH & Co. KG, 73730 Esslingen, DE

(72) Kienzle, Birgit, 89073, Ulm, DE  
Reiners, Karsten, 73732, Esslingen, DE  
(54) **Systém palivových článků a příslušný provozní způsob**  
(32) 102007002653  
(31) 12.01.2007  
(33) DE  
(74) KOREJZOVÁ & SPOL., v.o.s., JUDr. Petra Korejzová, Korunní 810/104 E, Praha 10, 10900

(97) **EP 1948690**  
(47) 11.06.2014  
(97) 24.05.2007  
(51) **C12N 9/64** (2006.01)  
**C12N 15/57** (2006.01)  
**A61K 38/48** (2006.01)  
**A61P 7/04** (2006.01)

(96) 15.11.2006  
(96) 06846312.4  
(73) The Children's Hospital of Philadelphia, Philadelphia, PA 19104, US  
(72) CAMIRE, Rodney, M., Sicklerville, NJ 08081, US  
(54) **Prostředky a postupy pro modulaci hemostázy**  
(32) 736680 P  
(31) 15.11.2005  
(33) US  
(86) PCT/US2006/060927  
(87) WO 2007/059513  
(74) KOREJZOVÁ & SPOL., v.o.s., JUDr. Petra Korejzová, Korunní 810/104E, Praha 10 - Vinohrady, 10100

(97) **EP 1957692**  
(47) 11.06.2014  
(97) 14.06.2007  
(51) **C23C 22/34** (2006.01)  
**C23C 22/44** (2006.01)  
**C23C 22/83** (2006.01)  
**B05D 7/00** (2006.01)  
**B05D 7/14** (2006.01)  
**C09D 5/12** (2006.01)  
**C09D 5/44** (2006.01)  
**C25D 13/20** (2006.01)  
(96) 06.12.2006  
(96) 06829330.7  
(73) Henkel AG & Co. KGaA, 40589 Düsseldorf, DE  
(72) FREY, Stefan, 67146 Deidesheim, DE

CORNEN, Sophie, 40591 Düsseldorf, DE  
CZIKA, Franz-Adolf, 41470 Neuss, DE  
DRONIOU, Patrick, F-92700 Colombes, FR  
HOHAGEN, Silvia, 42115 Wuppertal, DE  
KUHM, Peter, 40724 Hilden, DE  
KRÖMER, Jens, 40225 Düsseldorf, DE

(54) **Způsob bez sušení, a bezchromový kyselý roztok, pro úpravu ocelových povrchů na ochranu proti korozi**

(32) 102005059314  
(31) 09.12.2005  
(33) DE  
(86) PCT/EP2006/011696  
(87) WO 2007/065645  
(74) KOREJZOVÁ & SPOL., v.o.s., JUDr. Petra Korejzová, Korunní 810/104E, Praha 10, 10100

(97) **EP 1988793**  
(47) 09.07.2014  
(97) 30.08.2007  
(51) **A44B 18/00** (2006.01)  
**A61F 13/62** (2006.01)  
**D04H 11/08** (2006.01)

(96) 22.02.2007  
(96) 07715076.1  
(73) Mitsui Chemicals, Inc., Tokyo 105-7117, JP  
(72) MASUDA, Kazuhiko, Chiba 2990265, JP  
MORIMOTO, Hisashi, Chiba 2990265, JP  
KLINE, Mark, James, Okeana, Ohio 45053, US  
HORN, Thomas, Alexander, Hofheim 65719, DE  
(54) **Netkaná textilie pro samičí spojovací prvek**  
(32) 2006048776, 776455 P  
(31) 24.02.2006, 24.02.2006  
(33) JP, US  
(86) PCT/JP2007/053851  
(87) WO 2007/097467  
(74) PATENTSERVIS Praha a.s., Na Podkovce 281/10, Praha 4, 14700

(97) **EP 1999259**  
(47) 25.06.2014  
(97) 13.09.2007  
(51) **C12N 15/09** (2006.01)  
(96) 05.03.2007  
(96) 07752295.1  
(73) California Institute of Technology, Pasadena CA 91125, US  
(72) WANG, Pin, Pasadena, CA 91106, US  
KWON, Inchan, Albany, CA 94706, US  
SON, Soojin, Jersey City, NJ 07302, US  
TANG, Yi, San Gabriel, CA 91175, US  
TIRRELL, David A., Pasadena, CA 91106, US

(54) **Místně specifická inkorporace aminokyselin do molekul**  
(32) 779375 P, 779376 P  
(31) 03.03.2006, 03.03.2006  
(33) US, US  
(86) PCT/US2007/005581  
(87) WO 2007/103307  
(74) Traplová Hakr Kubát, advokátní a patentová kancelář, Ing. Eduard Hakr, Přístavní 24, Praha 7, 17000

(97) **EP 2001312**  
(47) 21.05.2014  
(97) 20.09.2007  
(51) **A23C 9/156** (2006.01)  
**A23C 11/10** (2006.01)  
**A23L 2/68** (2006.01)  
(96) 09.03.2007  
(96) 07758226.0  
(73) Next Proteins, Inc., Carlsbad CA 92009, US  
(72) SHERWOOD, Shawn, Carlsbad, California 92009, US  
JENKINS, David A., Carlsbad, California 92008, US  
RITTMANIC, Steven Anthony, Chandler, Arizona 85248, US  
(54) **Způsob výroby proteinového nápoje**  
(32) 373412, 683338, 683380, 683375  
(31) 10.03.2006, 07.03.2007, 07.03.2007, 07.03.2007  
(33) US, US, US, US

(86) PCT/US2007/063653  
(87) WO 2007/106731  
(74) INPARTNERS GROUP, Ing. Ivan Lukšiček, Lidická 51, Brno, 60200

(97) **EP 2007990**  
(47) 02.07.2014  
(97) 25.10.2007  
(51) **F16B 25/00** (2006.01)  
(96) 03.04.2007  
(96) 07759995.9  
(73) Acument Intellectual Properties, LLC., Troy, Michigan 48098, US  
(72) PRICE, David, R., Rockford, IL 61114, US  
SHATTUCK, Gary, Poplar Grove, IL 61065, US  
(54) **Způsob výroby vysoce výkonného šroubu pro vytváření závitu**  
(32) 744974 P, 695341  
(31) 17.04.2006, 02.04.2007  
(33) US, US  
(86) PCT/US2007/065828  
(87) WO 2007/121081  
(74) Společná advokátní kancelář Všeťečka Zelený Švorčík Kalenský a partneři, JUDr. Petr Kalenský, Hálkova 2, Praha 2, 12000

(97) **EP 2011813**  
(47) 09.07.2014  
(97) 07.01.2009  
(51) **C08G 77/46** (2006.01)  
**CI0L 1/12** (2006.01)  
(96) 06.05.2008  
(96) 08155667.2  
(73) Evonik Degussa GmbH, 45128 Essen, DE  
(72) Hänsel, Rene, 46282, Dorsten, DE  
Vetter, Andreas, 45355, Essen, DE  
Herrwerth, Sascha, 45134, Essen, DE  
Lohse, Andrea, 46236, Bottrop, DE  
Venzmer, Joachim, 45239, Essen, DE  
Seidensticker, Peter, 42697 Solingen, DE  
(54) **Organicky modifikované polysiloxany a jejich využití pro odpěnění kapalných paliv s příměsí biologických paliv**  
(32) 102007031287  
(31) 05.07.2007  
(33) DE  
(74) Traplová Hakr Kubát, advokátní a patentová kancelář, Ing. Eduard Hakr, Přístavní 24, Praha 7, 17000

(97) **EP 2017206**  
(47) 25.06.2014  
(97) 21.01.2009  
(51) **B65H 27/00** (2006.01)  
**D04H 3/00** (2012.01)  
(96) 29.06.2007  
(96) 07012794.9  
(73) Reifenhäuser GmbH & Co. KG Maschinenfabrik, 53839 Troisdorf, DE  
(72) Kühn, Walter, 53757 St. Augustin, DE  
(54) **Zařízení pro výrobu pásu rouna vyrobeného pod tlakem**  
(74) Čermák a spol., JUDr. Karel Čermák, Elišky Peškové 15/735, Praha 5, 15000

(97) **EP 2021476**  
(47) 09.07.2014  
(97) 06.12.2007  
(51) **CI2N 15/29** (2006.01)  
**CI2N 15/09** (2006.01)  
**CI2N 15/82** (2006.01)  
(96) 24.05.2007  
(96) 07797736.1  
(73) Monsanto Technology, LLC, St Louis MO 63167, US  
(72) RICE, James, St Louis, Missouri 63167, US  
ANDERSON, Heather, St Louis, Missouri 63167, US  
DOUGLAS, Jennifer, St Louis, MO 63167, US  
GROAT, Jeanna, St Louis, Missouri 63167, US  
JOHNSON, Scott, St Louis, Missouri 63167, US  
KELLY, Rebecca, St Louis, Missouri 63167, US  
KORTE, John, St Louis, Missouri 63167, US  
(54) **Rostlina a semeno kukuřice odpovídající transgenní události**  
**MON89034 a způsoby jejich detekce a použití**  
(32) 808834 P

(31) 26.05.2006  
(33) US  
(86) PCT/US2007/069662  
(87) WO 2007/140256  
(74) KANIA\*SEDLÁK\*SMOLA, Mgr. Martina Dvořáková, Mendlovo nám. 1a, Brno, 60300

(97) **EP 2032882**  
(47) 13.08.2014  
(97) 29.11.2007  
(51) **F16K 17/18** (2006.01)  
**F04C 2/00** (2006.01)  
**F16H 61/4043** (2010.01)  
**F16H 61/4017** (2010.01)  
(96) 09.05.2007  
(96) 07797390.7  
(73) White Drive Products Inc., Hopkinsville, KY 42240, US  
(72) DAIGRE, Richard, Hopkinsville, KY 42240, US  
(54) **Rázový ventil pro hydraulické zařízení**  
(32) 747639 P, 742969  
(31) 18.05.2006, 01.05.2007  
(33) US, US  
(86) PCT/US2007/068572  
(87) WO 2007/136998  
(74) KANIA SEDLÁK SMOLA Patentová a známková kancelář, Ing. Veronika Zemanová, Mendlovo nám. 1a, Brno, 60300

(97) **EP 2035220**  
(47) 25.06.2014  
(97) 06.12.2007  
(51) **D21H 17/24** (2006.01)  
**D21H 17/52** (2006.01)  
**D21H 17/55** (2006.01)  
**D21H 21/20** (2006.01)  
**B31F 1/12** (2006.01)  
**B31F 1/07** (2006.01)  
(96) 16.05.2007  
(96) 07795053.3  
(73) Georgia-Pacific Consumer Products LP, Atlanta GA 30303, US  
(72) EDWARDS, Steven, L., Fremont, Wisconsin 54940, US  
SUPER, Guy, H., Menasha, Wisconsin 54952, US  
MCCULLOUGH, Stephen, J., Mount Calvary, Wisconsin 53057, US  
REEB, Ronald, R., De Pere, Wisconsin 54115, US  
CHOU, Hung, Liang, Neenah, Wisconsin 54956, US  
YEH, Kang, Chang, Neenah, Wisconsin 54956, US  
DWIGGINS, John, H., Neenah, Wisconsin 54956, US  
HARPER, Frank, D., Neenah, Wisconsin 54956, US  
(54) **Materiálem krepovaný absorpční arch s variabilní plošnou hmotností**  
(32) 808863 P, 451111  
(31) 26.05.2006, 12.06.2006  
(33) US, US  
(86) PCT/US2007/011967  
(87) WO 2007/139726  
(74) Společná advokátní kancelář Všeťečka Zelený Švorčík Kalenský a partneři, JUDr. Michal Havlík, Hálkova 2, Praha 2, 12000

(97) **EP 2035369**  
(47) 25.06.2014  
(97) 10.01.2008  
(51) **C07C 235/38** (2006.01)  
**A61P 13/12** (2006.01)  
**C07D 213/643** (2006.01)  
**A61K 31/435** (2006.01)  
**A61P 35/00** (2006.01)  
**A61P 11/00** (2006.01)  
**C07D 213/16** (2006.01)  
**A61K 31/426** (2006.01)  
**A61P 29/00** (2006.01)  
**C07D 295/03** (2006.01)  
**C07C 231/02** (2006.01)  
**A61K 31/4192** (2006.01)  
**C07D 261/08** (2006.01)  
**A61P 9/10** (2006.01)  
**A61K 31/196** (2006.01)  
**A61P 17/02** (2006.01)  
**C07D 253/04** (2006.01)

	<b>A6IK 31/5375</b>	(2006.01)	(96)	07810102.9
	<b>A6IP 43/00</b>	(2006.01)	(73)	Kinex Pharmaceuticals, LLC, Buffalo, NY 14203, US
(96)	05.07.2007		(72)	HANGAUER, David, G., Jr., East Amherst, NY 14051, US
(96)	07763756.9		(54)	<b>Biarylové sloučeniny a způsoby modulace kinázové kaskády</b>
(73)	Fibrotech Therapeutics PTY LTD, Melbourne, VIC 3000, AU		(32)	480174, 923496 P
(72)	WILLIAMS, Spencer John, Kensington, Victoria 3031, AU		(31)	29.06.2006, 13.04.2007
	STAPLETON, David, Wantirna, Victoria 3152, AU		(33)	US, US
	ZAMMIT, Steven, Templestowe, Victoria 3106, AU		(86)	PCT/US2007/015273
	KELLY, Darren James, Wonga Park, Victoria 3115, AU		(87)	WO 2008/002676
	GILBERT, Richard Ernest, Toronto, Ontario M5R 1L9, CA		(74)	KANIA*SEDLÁK*SMOLA, Mgr. Martina Dvořáková, Mendlovo náměstí 1a, Brno, 60300
	KRUM, Henry, Melbourne, Victoria 3004, AU			
(54)	<b>Léčivé sloučeniny</b>			
(32)	2006903625		(97)	<b>EP 2078614</b>
(31)	05.07.2006		(47)	04.06.2014
(33)	AU		(97)	15.07.2009
(86)	PCT/AU2007/000934		(51)	<b>B41M 5/26</b> (2006.01)
(87)	WO 2008/003141			<b>C03C 17/22</b> (2006.01)
(74)	Traplová Hakr Kubát, advokátní a patentová kancelář, Ing. Eduard Hakr, Přístavní 24, Praha 7, 17000			<b>C03C 23/00</b> (2006.01)
			(96)	06.01.2009
			(96)	09150095.9
(97)	<b>EP 2036726</b>		(73)	TESA SE, 20253 Hamburg, DE
(47)	11.06.2014		(72)	Koops, Arne, 23881, Neu-Lankau, DE
(97)	18.03.2009			Reiter, Sven, 22049, Hamburg, DE
(51)	<b>B41F 13/004</b> (2006.01)			Stähr, Jochen, 25524, Itzehoe, DE
	<b>B41F 13/008</b> (2006.01)		(54)	<b>Pigmentová vrstva a způsob trvalého popisu substrátu pomocí vysokoenergetického záření</b>
	<b>B41F 33/06</b> (2006.01)		(32)	102008004130, 102008025583
(96)	09.09.2008		(31)	11.01.2008, 28.05.2008
(96)	08163954.4		(33)	DE, DE
(73)	manroland sheetfed GmbH, 63075 Offenbach, DE		(74)	KOREJZOVÁ & SPOL., v.o.s., JUDr. Petra Korejzová, Korunní 810/104 E, Praha 10, 10100
(72)	Beitel, Ulrich, 63834, Sulzbach, DE			
	Vorbrücker, Tobias, 14467 Potsdam, DE		(97)	<b>EP 2078834</b>
	Dr. Wiese, Holger, 63179, Obertshausen, DE		(47)	04.06.2014
(54)	<b>Způsob provozování archového tiskového stroje</b>		(97)	15.07.2009
(32)	102007044157		(51)	<b>F01N 3/023</b> (2006.01)
(31)	15.09.2007			<b>F01N 3/20</b> (2006.01)
(33)	DE		(96)	12.12.2008
(74)	Společná advokátní kancelář Všetečka Zelený Švorčík Kalenský a partneři, JUDr. Otakar Švorčík, Hálkova 2, Praha 2, 12000		(96)	08021588.2
			(73)	Haldor Topsøe A/S, 2800 Kgs. Lyngby, DK
(97)	<b>EP 2041002</b>		(72)	Norsk, Jesper, 3050 Humlebæk, DK
(47)	18.06.2014			Johansen, Keld, 3600 Frederikssund, DK
(97)	10.01.2008			Gekas, Ioannis, 215 74 Malmö, SE
(51)	<b>B65D 85/76</b> (2006.01)		(54)	<b>Způsob a systém pro čištění výfukových plynů z naftových motorů</b>
	<b>B65D 77/24</b> (2006.01)		(32)	200800039
	<b>B65B 3/02</b> (2006.01)		(31)	10.01.2008
(96)	22.06.2007		(33)	DK
(96)	07788916.0		(74)	Společná advokátní kancelář Všetečka Zelený Švorčík Kalenský a partneři, JUDr. Pavel Zelený, Hálkova 2, Praha 2, 12000
(73)	BONGRAIN S.A., 78220 Viroflay, FR			
(72)	BONNIN, Yves, 78580 Maule, FR		(97)	<b>EP 2091775</b>
	BOYER, Jacky, 24000 Perigueux, FR		(47)	18.06.2014
	PORTE, Joël, 24660 Coulounieix, FR		(97)	22.05.2008
	GENTON, Florian, 911 01 Trencin, SK		(51)	<b>B60N 2/06</b> (2006.01)
(54)	<b>Zařízení na balení potravinářského výrobku jako jsou individuální porce sýra, a způsob jeho výroby</b>			<b>B60N 2/07</b> (2006.01)
(32)	0606116		(96)	16.10.2007
(31)	05.07.2006		(96)	07819034.5
(33)	FR		(73)	Johnson Controls GmbH, 51399 Burscheid, DE
(86)	PCT/FR2007/001036		(72)	SCHMALE, Uwe, 42499 Hückeswagen, DE
(87)	WO 2008/003842			FRANK, Paul, 50769 Köln, DE
(74)	KOREJZOVÁ & SPOL., v.o.s., JUDr. Petra Korejzová, Korunní 810/104E, Praha 10, 10100			SORGENFREI, Allen, 130033 Changchun, Jilin, CN
			(54)	<b>Systém kolejniček a vozidlové sedadlo</b>
(97)	<b>EP 2041071</b>		(32)	102006054129
(47)	18.06.2014		(31)	15.11.2006
(97)	03.01.2008		(33)	DE
(51)	<b>C07C 233/00</b> (2006.01)		(86)	PCT/EP2007/008965
	<b>C07D 401/12</b> (2006.01)		(87)	WO 2008/058603
	<b>C07D 213/56</b> (2006.01)		(74)	Traplová Hakr Kubát, advokátní a patentová kancelář, Ing. Eduard Hakr, Přístavní 24, Praha 7, 17000
	<b>C07D 401/14</b> (2006.01)			
	<b>C07D 213/52</b> (2006.01)		(97)	<b>EP 2101000</b>
	<b>C07D 403/12</b> (2006.01)		(47)	23.07.2014
	<b>C07D 213/89</b> (2006.01)		(97)	16.09.2009
	<b>A6IK 31/444</b> (2006.01)		(51)	<b>E03B 9/08</b> (2006.01)
	<b>C07D 401/04</b> (2006.01)			<b>F16K 3/24</b> (2006.01)
	<b>A6IP 35/00</b> (2006.01)			<b>F16K 27/00</b> (2006.01)
(96)	29.06.2007			

(96) 11.03.2009  
(96) 09003526.2  
(73) AVK Holding A/S, 8464 Galten, DK  
(72) Künstler, Wolfgang, 42329 Wuppertal, DE  
(54) **Hydrant**  
(32) 102008014423  
(31) 14.03.2008  
(33) DE  
(74) ROTT, RŮŽIČKA & GUTTMANN Patentová, známková a právní kancelář, Ing. Jiří Andera, Vinohradská 37/938, Praha 2, 12000

(97) **EP 2114498**  
(47) 30.07.2014  
(97) 04.09.2008  
(51) **A61M 11/00** (2006.01)  
**A61M 15/00** (2006.01)  
(96) 28.02.2008  
(96) 08743607.7  
(73) MicroDose Therapeutx, Inc., Monmouth Junction, NJ 08852, US  
(72) KRIKSUNOV, Leo, B., Ithaca, NY 14850, US  
GUMASTE, Anand, V., West Windsor, New Jersey 08550, US  
(54) **Inhalátor**  
(32) 680084  
(31) 28.02.2007  
(33) US  
(86) PCT/US2008/055354  
(87) WO 2008/106616  
(74) Společná advokátní kancelář Vsetečka Zelený Švorčík Kalenský a partneři, JUDr. Michal Havlík, Hálkova 2, Praha 2, 12000

(97) **EP 2129924**  
(47) 07.05.2014  
(97) 09.10.2008  
(51) **F16C 17/02** (2006.01)  
**F16C 27/02** (2006.01)  
**F16C 33/20** (2006.01)  
(96) 28.03.2008  
(96) 08735570.7  
(73) Saint-Gobain Performance Plastics Pampus GmbH, 47877 Willich, DE  
(72) JÄGER, Hans-Jürgen, 50354 Hürth, DE  
HELDMANN, Jörg, 52080 Aachen, DE  
PAVSEK, Vojko, 47877 Willich, DE  
(54) **Kalibrovatelný materiál kluzných ložisek**  
(32) 07105250  
(31) 29.03.2007  
(33) EP  
(86) PCT/EP2008/053739  
(87) WO 2008/119761  
(74) INPARTNERS GROUP, Ing. Ivan Lukšiček, Lidická 51, Brno, 60200

(97) **EP 2133568**  
(47) 30.04.2014  
(97) 16.12.2009  
(51) **F04B 25/00** (2006.01)  
**F04B 25/02** (2006.01)  
(96) 13.06.2008  
(96) 08010771.7  
(73) J.P. Sauer & Sohn Maschinenbau GmbH, 24159 Kiel, DE  
(72) Schulz, Harald, 24159 Kiel, DE  
Tittel, Roland, 24214 Gettorf, DE  
(54) **Vícestupňový pístový kompresor**  
(74) Čermák a spol., JUDr. Karel Čermák, Elišky Peškové 15/735, Praha 5, 15000

(97) **EP 2133645**  
(47) 01.10.2014  
(97) 16.12.2009  
(51) **F41A 3/42** (2006.01)  
(96) 06.05.2009  
(96) 09159523.1  
(73) Blaser Finanzholding GmbH, 88316 Isny im Allgäu, DE  
(72) Kneppler, Mathias, 87545, Burgberg, DE  
Rauch, Josef, 88260, Argenbühl, DE  
Schwartzler, Hans-Peter, 88171, Weiler, DE  
Rothärmel, Jürgen, 87452, Altusried, DE  
Scherpf, Christian, 97776, Obersfeld, DE

(54) **Závěr pro opakovací pušku a skříňka systému pro takový závěr**  
(32) 102008027709  
(31) 11.06.2008  
(33) DE  
(74) ROTT, RŮŽIČKA & GUTTMANN Patentová, známková a advokátní kancelář, Ing. Jiří Andera, Vinohradská 37/938, Praha 2, 12000

(97) **EP 2146961**  
(47) 29.01.2014  
(97) 23.10.2008  
(51) **C07D 211/94** (2006.01)  
**A61K 31/451** (2006.01)  
**A61P 25/06** (2006.01)  
**A61P 25/14** (2006.01)  
**A61P 25/18** (2006.01)  
**A61P 25/22** (2006.01)  
**A61P 25/24** (2006.01)  
**A61P 25/28** (2006.01)  
**A61P 25/30** (2006.01)  
(96) 11.04.2008  
(96) 08741904.0  
(73) IVAX International GmbH, 8640 Rapperswil, CH  
(72) WIKSTRÖM, Håkan, V., S-450 70 Hamburgsund, SE  
(54) **N-oxidové a/nebo di-N-oxidové deriváty stabilizátorů/modulátorů receptoru dopaminu vykazující zlepšený profil kardiiovaskulárních vedlejších účinků**  
(32) 0700893  
(31) 12.04.2007  
(33) SE  
(86) PCT/SE2008/050414  
(87) WO 2008/127188  
(74) Čermák a spol., JUDr. Karel Čermák, Elišky Peškové 15/735, Praha 5, 15000

(97) **EP 2158989**  
(47) 18.06.2014  
(97) 03.03.2010  
(51) **B22D 41/50** (2006.01)  
(96) 14.07.2006  
(96) 09170218.3  
(73) VESUVIUS CRUCIBLE COMPANY, Wilmington, DE 19803, US  
(72) Simoes, José, 7330 Saint-Ghislain, BE  
Guillo, Philippe, 75009 Paris, FR  
Janssen, Dominique, Mc Kees Rock, PA 15136, US  
(54) **Prvek pro využívání u mezipánve pro kontinuální lití**  
(32) 05076628  
(31) 15.07.2005  
(33) EP  
(74) Čermák a spol., JUDr. Karel Čermák, Elišky Peškové 15/735, Praha 5, 15000

(97) **EP 2165817**  
(47) 10.09.2014  
(97) 24.03.2010  
(51) **B29C 39/02** (2006.01)  
**A47L 17/02** (2006.01)  
**B29C 70/64** (2006.01)  
**B29C 59/00** (2006.01)  
(96) 07.08.2009  
(96) 09010207.0  
(73) Schock GmbH, 94209 Regen, DE  
(72) Paternoster, Rudolf, 94269 Rinchnach, DE  
Pledl, Xaver, 94227 Zwiesel, DE  
Janke, Gudrun, Dr., 38640 Goslar, DE  
Geier, Josef, 94209 Regen, DE  
(54) **Tvarovka, jako například kuchyňský dřez, umývadlo nebo podobné, a způsob zhotovení takové tvarovky**  
(32) 102008047758  
(31) 17.09.2008  
(33) DE  
(74) KANIA, SEDLÁK, SMOLA Patentová a známková kancelář, Ing. František Kania, Mendlovo náměstí 1a, Brno, 60300

(97) **EP 2170926**  
(47) 23.07.2014  
(97) 31.12.2008

(51) **C07J 53/00** (2006.01)  
(96) 27.06.2008  
(96) 08774458.7  
(73) Bayer Intellectual Property GmbH, 40789 Monheim, DE  
(72) HAESSELHOFF, Claus-Christian, 45968 Gladbeck, DE  
PETERSEN, Mike, 59073 Hamm, DE  
(54) **Způsob přípravy 17-(3-hydroxypropyl)-17-hydroxysteroidů**  
(32) 102007030596  
(31) 28.06.2007  
(33) DE  
(86) PCT/EP2008/058296  
(87) WO 2009/000923  
(74) Traplová Hakr Kubát, advokátní a patentová kancelář, Ing. Eduard Hakr, Přístavní 24, Praha 7, 17000

(97) **EP 2172205**  
(47) 18.06.2014  
(97) 07.04.2010  
(51) **A61K 9/00** (2006.01)  
**A61K 33/24** (2006.01)  
**A61K 33/00** (2006.01)  
**A61K 9/68** (2006.01)  
**A61K 9/20** (2006.01)  
**A61K 47/26** (2006.01)  
**A61K 47/36** (2006.01)  
**A61J 3/10** (2006.01)  
**A61P 13/12** (2006.01)  
(96) 26.08.2004  
(96) 10151270.5  
(73) Shire Biopharmaceuticals Holdings Ireland Limited, St Helier JE4 8PX, Jersey, GB  
(72) Ferdinando, Josephine Christine, Tadley, RG 26 5AX, GB  
Haslam, Robert Paul, Pewsey, Wiltshire SN9 5BN, GB  
Trespidi, Laura Anna, 26026, Pizzighettone (Cremone), IT  
(54) **Farmaceutický přípravek obsahující sloučeniny lanthanu**  
(32) 497560 P, 517078 P  
(31) 26.08.2003, 05.11.2003  
(33) US, US  
(74) A. Holas & partner, Ing. Mgr. Hana Holasová, Křížová 4, Brno, 60300

(97) **EP 2173337**  
(47) 30.07.2014  
(97) 12.02.2009  
(51) **A61K 31/282** (2006.01)  
**A61K 33/24** (2006.01)  
**A61P 35/00** (2006.01)  
(96) 06.08.2008  
(96) 08797320.2  
(73) OHIO UNIVERSITY, Athens, Ohio 45701, US  
(72) BOSE, Rathindra, N., Athens, OH 45701, US  
(54) **Fosfaplatiny a jejich použití v léčbě rakovin rezistentních vůči cisplatině a karboplatině**  
(32) 954126 P, 973926 P  
(31) 06.08.2007, 20.09.2007  
(33) US, US  
(86) PCT/US2008/072398  
(87) WO 2009/021082  
(74) INPARTNERS GROUP, Ing. Ivan Lukšiček, Lidická 51, Brno, 60200

(97) **EP 2180128**  
(47) 30.04.2014  
(97) 28.04.2010  
(51) **E06B 3/30** (2006.01)  
(96) 07.09.2009  
(96) 09011431.5  
(73) GUTMANN AG, 91781 Weißenburg, DE  
(72) Tober, Werner, 91799 Langenaltheim, DE  
(54) **Ochranná kolejnice proti dešti**  
(32) 202008014277 U  
(31) 27.10.2008  
(33) DE  
(74) Čermák a spol., JUDr. Karel Čermák, Elišky Peškové 735/15, Praha 5, 15000

(97) **EP 2191137**  
(47) 18.06.2014

(97) 19.03.2009  
(51) **F04C 18/344** (2006.01)  
**F04C 18/16** (2006.01)  
(96) 02.09.2008  
(96) 08803546.4  
(73) Oerlikon Leybold Vacuum GmbH, 50968 Köln, DE  
(72) ABRAHAM, Jean-Luc, 26120 Malissard, FR  
(54) **Vakuové čerpadlo a způsob řízení přívodu plynového balastu do vakuového čerpadla**  
(32) 102007043350  
(31) 12.09.2007  
(33) DE  
(86) PCT/EP2008/061575  
(87) WO 2009/033986  
(74) Čermák a spol., JUDr. Karel Čermák, Elišky Peškové 15/735, Praha 5, 15000

(97) **EP 2192117**  
(47) 04.06.2014  
(97) 02.04.2009  
(51) **C07D 241/24** (2006.01)  
(96) 25.09.2008  
(96) 08832816.6  
(73) Toyama Chemical Co., Ltd., Shinjuku-ku Tokyo 160-0023, JP  
(72) TAKAMATSU, Tamotsu, Toyama-shi Toyama 930-8508, JP  
YONEZAWA, Kenji, Toyama-shi Toyama 930-8508, JP  
(54) **Sůl 6-fluor-3-hydroxy-2-pyrazinkarbonitrilu s organickým aminem a způsob její výroby**  
(32) 2007251191  
(31) 27.09.2007  
(33) JP  
(86) PCT/JP2008/067251  
(87) WO 2009/041473  
(74) Čermák a spol., JUDr. Karel Čermák, Elišky Peškové 735/15, Praha 5, 15000

(97) **EP 2194210**  
(47) 25.06.2014  
(97) 09.06.2010  
(51) **E04F 15/02** (2006.01)  
**E04F 15/04** (2006.01)  
**F16B 5/00** (2006.01)  
(96) 04.07.2002  
(96) 10157450.7  
(73) Akzenta Paneele + Profile GmbH, 56759 Kaisersesch, DE  
(72) Dr. Hannig, Hans-Jürgen, 51427 Bergisch Gladbach, DE  
(54) **Panel, jakož i připevňovací systém pro panely**  
(32) 10138285  
(31) 10.08.2001  
(33) DE  
(74) Traplová Hakr Kubát, advokátní a patentová kancelář, Ing. Eduard Hakr, Přístavní 24, Praha 7, 17000

(97) **EP 2211851**  
(47) 11.06.2014  
(97) 16.04.2009  
(51) **A61K 31/195** (2006.01)  
**A61K 38/39** (2006.01)  
**A61P 43/00** (2006.01)  
(96) 01.10.2008  
(96) 08836948.3  
(73) Board Of Regents Of The Nevada System Of Higher Education, On Behalf Of The University Of Nevada, Reno, Reno, US  
(72) BURKIN, Dean, J., Sparks Nevada 89436, US  
ROONEY, Jachinta, E., Reno Nevada 89503, US  
(54) **Laminin-1 pro použití na zlepšování regenerace svalů po zranění nebo na vylepšování hojení ran při systémovém podávání**  
(32) 998320 P  
(31) 09.10.2007  
(33) US  
(86) PCT/US2008/078459  
(87) WO 2009/048778  
(74) A. Holas & partner, Ing. Mgr. Hana Holasová, Křížová 4, Brno, 60300

(97) **EP 2212424**  
(47) 11.06.2014

(97) 09.04.2009  
(51) **C12N 15/864** (2006.01)  
**A61K 48/00** (2006.01)  
(96) 03.10.2008  
(96) 08836776.8  
(73) GENETHON, 91000 Evry, FR  
Centre National de la Recherche Scientifique, 75016 Paris, FR  
(72) BARKATS, Martine, F-94220 Charenton Le Pont, FR  
(54) **Rozsáhlý přenos genů do motorických neuronů s použitím periferní injeckce AAV vektorů**  
(32) 07301435  
(31) 05.10.2007  
(33) EP  
(86) PCT/EP2008/063297  
(87) WO 2009/043936  
(74) Společná advokátní kancelář Vsetečka Zelený Švorčík Kalenský a partneři, JUDr. Michal Havlík, Hálkova 2, Praha 2, 12000

(97) **EP 2215472**  
(47) 18.06.2014  
(97) 14.05.2009  
(51) **G01N 33/50** (2006.01)  
(96) 06.11.2008  
(96) 08847813.6  
(73) Genzyme Corporation, Cambridge, MA 02142, US  
(72) WANG, Yongzhong, Melrose, MA 02176, US  
(54) **Způsoby měření životaschopnosti buněk bez použití kontrolních buněk**  
(32) 986751 P  
(31) 09.11.2007  
(33) US  
(86) PCT/US2008/082612  
(87) WO 2009/061905  
(74) Traplová Hakr Kubát, advokátní a patentová kancelář, Ing. Eduard Hakr, Přístavní 24, Praha 7, 17000

(97) **EP 2217352**  
(47) 14.05.2014  
(97) 16.04.2009  
(51) **B01D 53/14** (2006.01)  
**C01B 3/52** (2006.01)  
**B01D 19/00** (2006.01)  
(96) 13.10.2008  
(96) 08801393.3  
(73) Union Engineering A/S, 7000 Fredericia, DK  
(72) FIND, Rasmus, DK-7100 Vejle, DK  
(54) **Odstraňování oxidu uhličitého z napájecího plynu**  
(32) 200701474  
(31) 12.10.2007  
(33) DK  
(86) PCT/DK2008/000359  
(87) WO 2009/046721  
(74) Společná advokátní kancelář Vsetečka Zelený Švorčík Kalenský a partneři, JUDr. Michal Havlík, Hálkova 2, Praha 2, 12000

(97) **EP 2217577**  
(47) 06.08.2014  
(97) 04.06.2009  
(51) **C07D 249/12** (2006.01)  
**C07D 235/28** (2006.01)  
(96) 26.11.2008  
(96) 08853900.2  
(73) Ardea Biosciences, Inc., San Diego, CA 92121, US  
(72) QUART, Barry D., Encinitas, California 92024, US  
GIRARDET, Jean-Luc, San Diego, California 92127, US  
GUNIC, Esmir, San Diego, California 92129, US  
YEH, Li-Tain, Irvine, California 92602, US  
(54) **Nové sloučeniny a kompozice a způsoby použití**  
(32) 990574 P, 94388 P  
(31) 27.11.2007, 04.09.2008  
(33) US, US  
(86) PCT/US2008/084988  
(87) WO 2009/070740  
(74) Traplová Hakr Kubát, advokátní a patentová kancelář, Ing. Eduard Hakr, Přístavní 24, Praha 7, 17000

(97) **EP 2230139**  
(47) 07.05.2014  
(97) 22.09.2010  
(51) **B60S 1/38** (2006.01)  
(96) 17.03.2009  
(96) 09155335.4  
(73) Scan Top Enterprise Co. Ltd., Taipei, TW  
(72) Yang, Chih-Ming, 220, Banqiao City, TW  
Chang, Chuan-Chih, 220, Banqiao City, TW  
Chao, Chin-Chen, Taipei, Taiwan R.O.C, TW  
(54) **Stěrač čelního skla**  
(74) Společná advokátní kancelář Vsetečka Zelený Švorčík Kalenský a partneři, JUDr. Pavel Zelený, Hálkova 2, Praha 2, 12000

(97) **EP 2238168**  
(47) 11.06.2014  
(97) 02.07.2009  
(51) **C07K 16/28** (2006.01)  
**C07K 16/30** (2006.01)  
**A61P 35/00** (2006.01)  
(96) 23.12.2008  
(96) 08863602.2  
(73) Biotest AG, 63303 Dreieich, DE  
(72) KRAUS, Elmar, 61118 Bad Vilbel, DE  
BRUECHER, Christoph, 65760 Eschborn, DE  
DAELKEN, Benjamin, 60433 Frankfurt am Main, DE  
GERMER, Matthias, 63225 Langen, DE  
ZENG, Steffen, 64839 Muenster, DE  
OSTERROTH, Frank, 63128 Dietzenbach, DE  
UHEREK, Christoph, 63500 Seligenstadt, DE  
AIGNER, Silke, 67227 Frankenthal, DE  
(54) **Látky cílené na CD138 a jejich použití**  
(32) 16630 P  
(31) 26.12.2007  
(33) US  
(86) PCT/EP2008/068266  
(87) WO 2009/080829  
(74) Společná advokátní kancelář Vsetečka Zelený Švorčík Kalenský a partneři, JUDr. Otakar Švorčík, Hálkova 2, Praha 2, 12000

(97) **EP 2239024**  
(47) 25.06.2014  
(97) 13.10.2010  
(51) **A63C 19/04** (2006.01)  
**E01C 13/04** (2006.01)  
**E04F 15/10** (2006.01)  
(96) 08.03.2010  
(96) 10155756.9  
(73) KRAIBURG Relastec GmbH & Co. KG, 29410 Salzwedel, DE  
(72) Stockhammer, Georg, 83417, Kirchanschöring, DE  
(54) **Podlahová krytina absorbující nárazy, zejména pro dětská hřiště a sportovní zařízení**  
(32) 09157632  
(31) 08.04.2009  
(33) EP  
(74) Čermák a spol., JUDr. Karel Čermák, Elišky Peškové 15, Praha 5, 15000

(97) **EP 2241697**  
(47) 21.05.2014  
(97) 20.10.2010  
(51) **E04B 9/18** (2006.01)  
**E04B 9/20** (2006.01)  
(96) 23.03.2010  
(96) 10003055.0  
(73) Richter-System GmbH & Co. KG, 64347 Griesheim, DE  
(72) Huwer, Thomas, 55758 Oberreidenbach, DE  
(54) **Stropní závěs**  
(32) 202009005341 U  
(31) 07.04.2009  
(33) DE  
(74) Společná advokátní kancelář Vsetečka Zelený Švorčík Kalenský a partneři, JUDr. Michal Havlík, Hálkova 2, Praha 2, 12000

(97) **EP 2242991**  
(47) 30.04.2014  
(97) 20.08.2009



(51) **G01B 13/02** (2006.01)  
(96) 29.01.2009  
(96) 09710945.8  
(73) MARPOSS GMBH, 71384 Weinstadt, DE  
(72) BASAR, Ivan, 70469 Stuttgart, DE  
(54) **Zařízení a způsob měření geometrie na obrobku**  
(32) 102008010337  
(31) 14.02.2008  
(33) DE  
(86) PCT/EP2009/050989  
(87) WO 2009/100987  
(74) Čermák a spol., JUDr. Karel Čermák, Elišky Peškové 735/15, Praha 5, 15000

(97) **EP 2243540**  
(47) 02.07.2014  
(97) 27.10.2010  
(51) **B01D 53/46** (2006.01)  
**B01D 53/86** (2006.01)  
(96) 21.04.2010  
(96) 10160624.2  
(73) Babcock & Wilcox Power Generation Group, Inc., Barberton, OH 44203, US  
(72) Gadgil, Mandar R., Akron, OH 44313, US  
Ghorishi, S. Behrooz, Uniontown, OH 44685, US  
Tonn, Donald P., Copley, OH 44321, US  
(54) **Systém a způsob ochrany katalyzátoru SCR a potlačování různých emisí**  
(32) 171619 P, 691527  
(31) 22.04.2009, 21.01.2010  
(33) US, US  
(74) TRAPLOVÁ HAKR KUBÁT Advokátní a patentová kancelář, Ing. Eduard Hakr, Přístavní 24, Praha 7, 17000

(97) **EP 2244846**  
(47) 25.06.2014  
(97) 27.08.2009  
(51) **B08B 7/00** (2006.01)  
(96) 18.02.2009  
(96) 09713637.8  
(73) Eisenmann AG, 71032 Böblingen, DE  
(72) WEIN, Frank, 71229 Leonberg, DE  
HANF, Jürgen, 72070 Tübingen, DE  
HALBARTSCHLAGER, Johann, 71088 Holzgerlingen, DE  
(54) **Způsob a zařízení k nejméně částečnému odstanění povlaku a povrchové zpracovací zařízení**  
(32) 102008009704  
(31) 18.02.2008  
(33) DE  
(86) PCT/EP2009/001156  
(87) WO 2009/103512  
(74) Čermák a spol., JUDr. Karel Čermák, Elišky Peškové 15, Praha 5, 15000

(97) **EP 2247824**  
(47) 02.07.2014  
(97) 27.08.2009  
(51) **E21C 35/14** (2006.01)  
**E21C 35/24** (2006.01)  
**E21C 41/16** (2006.01)  
**E21D 23/00** (2006.01)  
**E21D 23/12** (2006.01)  
(96) 19.02.2008  
(96) 08707765.7  
(73) Rag Aktiengesellschaft, 44623 Herne, DE  
(72) JUNKER, Martin, 45133 Essen, DE  
MOZAR, Armin, 59073 Hamm, DE  
(54) **Postup k automatickému vytvoření definovaného stěnového otvoru u porubu v podzemní těžbě černého uhlí**  
(86) PCT/EP2008/001266  
(87) WO 2009/103307  
(74) KANIA, SEDLÁK, SMOLA Patentová a známková kancelář, Ing. Jiří Malůšek, Mendlovo nám. 1a, Brno, 60300

(97) **EP 2247826**  
(47) 13.08.2014  
(97) 27.08.2009

(51) **E21C 35/24** (2006.01)  
**E21C 41/16** (2006.01)  
**E21D 23/00** (2006.01)  
**E21D 23/03** (2006.01)  
(96) 19.02.2008  
(96) 08715852.3  
(73) Rag Aktiengesellschaft, 44623 Herne, DE  
(72) JUNKER, Martin, 45133 Essen, DE  
MOZAR, Armin, 59073 Hamm, DE  
(54) **Postup k řízenému udržování odstupu krytu nadloží při podzemní těžbě uhlí**  
(86) PCT/EP2008/001263  
(87) WO 2009/103304  
(74) Kania, Sedlák, Smola Patentová a známková kancelář, Ing. Jiří Malůšek, Mendlovo nám. 1a, Brno, 60300

(97) **EP 2249637**  
(47) 11.06.2014  
(97) 13.08.2009  
(51) **A01M 1/14** (2006.01)  
**C09J 133/00** (2006.01)  
(96) 02.02.2009  
(96) 09707184.9  
(73) MUGUE S.R.L., 20862 Arcore (MB), IT  
(72) VILLANOVA, Maria Angela, I-20052 Monza, IT  
(54) **Adhezivní kompozice schopné zcela odstranit roztoče, bakterie, moly, klíšťata, blechy z tkanin a srsti zvířete**  
(32) MI20080162  
(31) 04.02.2008  
(33) IT  
(86) PCT/EP2009/051124  
(87) WO 2009/098175  
(74) Společná advokátní kancelář Všeťečka Zelený Švorčík Kalenský a partneři, JUDr. Michal Havlík, Hálkova 2, Praha 2, 12000

(97) **EP 2250095**  
(47) 28.05.2014  
(97) 27.08.2009  
(51) **B65B 61/12** (2006.01)  
**B65D 75/44** (2006.01)  
**B65B 9/20** (2012.01)  
**B65B 61/02** (2006.01)  
**B65D 75/58** (2006.01)  
(96) 20.02.2009  
(96) 09713000.9  
(73) Beanstalk ApS, 8000 Århus C, DK  
(72) HOFMAN, Torkild, 8330 Beder, DK  
(54) **Snadno otevíratelné balení**  
(32) 200800247, 200801386  
(31) 22.02.2008, 03.10.2008  
(33) DK, DK  
(86) PCT/DK2009/000045  
(87) WO 2009/103296  
(74) Společná advokátní kancelář Všeťečka Zelený Švorčík Kalenský a partneři, JUDr. Michal Havlík, Hálkova 2, Praha 2, 12000

(97) **EP 2252890**  
(47) 02.07.2014  
(97) 27.08.2009  
(51) **G01N 33/52** (2006.01)  
**G01N 33/543** (2006.01)  
(96) 20.02.2009  
(96) 09713393.8  
(73) Orion Diagnostica Oy, 02200 Espoo, FI  
(72) LUOTOLA, Juhani, FIN-02270 Espoo, FI  
SUNNARI, Antti, FIN-90830 Haukipudas, FI  
KOLOLUOMA, Terho, FIN-90650 Oulu, FI  
KERÄNEN, Mikko, FIN-91800 Tynävä, FI  
(54) **Způsob a zařízení pro detekci sacharidů**  
(32) 30747 P  
(31) 22.02.2008  
(33) US

(86) PCT/FI2009/000028  
(87) WO 2009/103843  
(74) A. Holas & partner, Patentová a známková kancelář, Ing. Mgr. Hana Holasová, Křížová 4/105, Brno, 60300

(97) **EP 2256500**  
(47) 23.04.2014  
(97) 01.12.2010  
(51) **A61K 31/51** (2006.01)  
(96) 03.03.2006  
(96) 10009323.6  
(73) Coy, Dr., Johannes F., 64853 Oetzberg, DE  
(72) Coy, Dr., Johannes F., 64853 Oetzberg, DE  
(54) **Použití inhibitorů enzymu TKTL1**  
(32) 05004930, 05013170  
(31) 07.03.2005, 17.06.2005  
(33) EP, EP  
(74) Čermák a spol., JUDr. Karel Čermák, Elišky Peškové 15, Praha 5, 15000

(97) **EP 2258219**  
(47) 07.05.2014  
(97) 08.12.2010  
(51) **A23L 1/30** (2006.01)  
**A23L 1/308** (2006.01)  
**A23L 1/29** (2006.01)  
**A61K 31/202** (2006.01)  
**A61K 31/20** (2006.01)  
(96) 21.04.2006  
(96) 10181362.4  
(73) N.V. Nutricia, 2712 HM Zoetermeer, NL  
(72) Speelmans, Gelske, 6708 LW, Wageningen, NL  
Alles, Martine Sandra, 7328 NH, Apeldoorn, NL  
Knol, Jan, 6708 SM, Wageningen, NL  
(54) **Výživa lipidy a nestravitelnými sacharidy**  
(32) 05103432  
(31) 27.04.2005  
(33) EP  
(74) Společná advokátní kancelář Vsetečka Zelený Švorčík Kalenský a partneři, JUDr. Michal Havlík, Hálkova 2, Praha 2, 12000

(97) **EP 2259781**  
(47) 07.05.2014  
(97) 11.09.2009  
(51) **A61K 9/70** (2006.01)  
**A61K 31/196** (2006.01)  
(96) 03.03.2008  
(96) 08709274.8  
(73) ALTERGON S.A., CH-6901 Lugano, CH  
(72) TROIANO, Angelo, CH-6987 Caslano, CH  
ZOPPETTI, Giorgio, I-20155 Milano, IT  
(54) **Postup přípravy farmaceutické kompozice s protizánětlivými a analgetickými účinky pro vnější použití formou náplasti a taktó získaná kompozice**  
(86) PCT/EP2008/052547  
(87) WO 2009/109214  
(74) Ing. Dobroslav Musil, patentová kancelář, Ing. Dobroslav Musil, Cejl 38, Brno, 60200

(97) **EP 2260619**  
(47) 09.07.2014  
(97) 08.10.2009  
(51) **H04L 12/721** (2013.01)  
**H04L 29/06** (2006.01)  
**H04L 29/08** (2006.01)  
(96) 01.04.2008  
(96) 08735634.1  
(73) Siemens Aktiengesellschaft, 80333 München, DE  
(72) KUSSYK, Jaroslav, A-1170 Wien, AT  
(54) **Způsob a zařízení pro přenos datové jednotky a systém obsahující takové zařízení**  
(86) PCT/EP2008/053858  
(87) WO 2009/121398  
(74) Čermák a spol., JUDr. Karel Čermák, Elišky Peškové 15, Praha 5, 15000

(97) **EP 2266739**  
(47) 11.06.2014

(97) 29.12.2010  
(51) **B23B 51/06** (2006.01)  
**B23C 5/10** (2006.01)  
**B23C 5/28** (2006.01)  
(96) 24.06.2010  
(96) 10006585.3  
(73) Jakob Lach GmbH & Co. KG, 63452 Hanau, DE  
(72) Maurer, Eugen, 61239 Ober-Mörlen, DE  
(54) **Obráběcí nástroj, zejména frézovací nebo vrtací nástroj**  
(32) 102009030587  
(31) 26.06.2009  
(33) DE  
(74) Čermák a spol., JUDr. Karel Čermák, Elišky Peškové 15/735, Praha 5, 15000

(97) **EP 2269349**  
(47) 23.07.2014  
(97) 08.10.2009  
(51) **H04L 12/58** (2006.01)  
**H04M 3/537** (2006.01)  
**H04M 3/533** (2006.01)  
(96) 01.04.2009  
(96) 09726749.6  
(73) Markport Limited, Dublin 2, IE  
(72) BROUWER, Sander, NL-4207 Gorinchem ZH, NL  
GEEN, David, Beverdam VA 23015, US  
WIJBRANS, Klaas, NL-5121 MV Rijen, NL  
(54) **Zpracování hlasové pošty**  
(32) 64905  
(31) 02.04.2008  
(33) US  
(86) PCT/IE2009/000013  
(87) WO 2009/122389  
(74) Rott, Růžička & Guttman Patentové, známkové a advokátní kanceláře, Ing. Ivana Menšíková, Vinohradská 37/938, Praha 2, 12000

(97) **EP 2271107**  
(47) 28.05.2014  
(97) 05.01.2011  
(51) **H04N 19/50** (2014.01)  
(96) 26.02.2003  
(96) 10182775.6  
(73) Panasonic Intellectual Property Corporation of America, Torrance, 90503, CA, US  
(72) Kondo, Satoshi, Osaka-shi, Osaka 540-6207, JP  
Kadono, Shinya, Osaka-shi, Osaka 540-6207, JP  
Hagai, Makoto, Osaka-shi, Osaka 540-6207, JP  
Abe, Kiyofumi, Osaka-shi, Osaka 540-6207, JP  
(54) **Způsob kódování pohyblivého obrazu a způsob dekódování pohyblivého obrazu**  
(32) 2002056919, 2002118598, 2002193027  
(31) 04.03.2002, 19.04.2002, 02.07.2002  
(33) JP, JP, JP  
(74) Rott, Růžička & Guttman Patentové, známkové a advokátní kanceláře, Ing. Ivana Menšíková, Vinohradská 37/938, Praha 2, 12000

(97) **EP 2272676**  
(47) 11.06.2014  
(97) 12.01.2011  
(51) **B41J 2/175** (2006.01)  
(96) 22.12.2004  
(96) 10177369.5  
(73) Canon Kabushiki Kaisha, Tokyo 146-8501, JP  
(72) Matsumoto, Haruyuki, Tokyo 146-8501, JP  
Watanabe, Kenjiro, Tokyo 146-8501, JP  
(54) **Kapalný zásobník a systém pro dodávání kapaliny**  
(32) 2003435942  
(31) 26.12.2003  
(33) JP  
(74) Traplová Hakr Kubát, advokátní a patentová kancelář, Ing. Jan Kubát, Přístavní 24, Praha 7, 17000

(97) **EP 2274994**  
(47) 11.06.2014  
(97) 19.01.2011  
(51) **A43B 5/00** (2006.01)

**A43B 11/00** (2006.01)  
**A43C 11/00** (2006.01)  
(96) 15.07.2010  
(96) 10169749.8  
(73) Calzaturificio S.C.A.R.P.A. S.p.A., 31011 Asolo, IT  
(72) Mariacher, Heinz, 39056, Carezza, IT  
(54) **Horolezecká bota**  
(32) TV20090146  
(31) 15.07.2009  
(33) IT  
(74) Rott, Růžička & Guttman Patentové, známkové a advokátní kanceláře, Ing. Ivana Menšíková, Vinohradská 37/938, Praha 2, 12000

(97) **EP 2278607**  
(47) 18.06.2014  
(97) 26.01.2011  
(51) **H01J 37/09** (2006.01)  
**H01J 37/28** (2006.01)  
**H01J 37/15** (2006.01)  
(96) 22.07.2010  
(96) 10170421.1  
(73) Carl Zeiss Microscopy GmbH, 07745 Jena, DE  
(72) Preikszas, Dirk, 73447 Oberkochen, DE  
Albiez, Michael, 73431 Aalen, DE  
(54) **Přístroj s korpuskulárním paprskem s clonovou jednotkou a způsob nastavení proudu paprsku v přístroji s korpuskulárním paprskem**  
(32) 102009028013  
(31) 24.07.2009  
(33) DE  
(74) KANIA SEDLÁK SMOLA Patentová a známková kancelář, Ing. Veronika Zemanová, Mendlovo nám. 1a, Brno, 60300

(97) **EP 2279940**  
(47) 18.06.2014  
(97) 02.02.2011  
(51) **B63H 25/38** (2006.01)  
(96) 23.07.2010  
(96) 10170650.5  
(73) becker marine systems GmbH & Co. KG, 21079 Hamburg, DE  
(72) Nagel, Manfred, 24558, Henstedt-Ulzburg, DE  
Hiesener, Jörg, 22303, Hamburg, DE  
(54) **Připojovací zařízení pro kormidlo s ocasní ploutví pro plavidla, zejména lodě**  
(32) 202009010424 U  
(31) 31.07.2009  
(33) DE  
(74) PATENTSERVIS Praha a.s., Na Podkovce 281/10, Praha 4, 14700

(97) **EP 2280607**  
(47) 02.07.2014  
(97) 17.09.2009  
(51) **A01N 43/80** (2006.01)  
**A01N 37/40** (2006.01)  
**A01N 47/34** (2006.01)  
**A01P 13/02** (2006.01)  
(96) 13.03.2009  
(96) 09720891.2  
(73) BASF SE, 67056 Ludwigshafen, DE  
(72) Sievernich, Bernd, 67454 Hassloch, DE  
Simon, Anja, 69469 Weinheim, DE  
Moberg, William, Karl, 67454 Hassloch, DE  
Evans, Richard, R., Raleigh North Carolina 27613, US  
(54) **Herbicidní kompozice, které obsahují pyroxasulfon**  
(32) 36580  
(31) 14.03.2008  
(33) US  
(86) PCT/EP2009/052989  
(87) WO 2009/112572  
(74) TRAPLOVÁ HAKR KUBÁT Advokátní a patentová kancelář, Ing. Jan Kubát, Přístavní 24, Praha 7, 17000

(97) **EP 2293810**  
(47) 11.06.2014  
(97) 29.10.2009  
(51) **C07K 14/005** (2006.01)  
**A61K 38/16** (2006.01)

**A61K 39/21** (2006.01)  
**A61P 31/18** (2006.01)  
(96) 22.04.2009  
(96) 09733706.7  
(73) Université d'Aix-Marseille, 13007 Marseille 7, FR  
Centre National de la Recherche Scientifique, 75016 Paris, FR  
(72) LORET, Erwann, F-13009 Marseille, FR  
(54) **Kompozice a způsoby k prevenci či léčbě AIDS**  
(32) 46856 P, 53790 P  
(31) 22.04.2008, 16.05.2008  
(33) US, US  
(86) PCT/EP2009/054846  
(87) WO 2009/130256  
(74) Traplová Hakr Kubát, advokátní a patentová kancelář, Ing. Eduard Hakr, Přístavní 24, Praha 7, 17000

(97) **EP 2297054**  
(47) 04.06.2014  
(97) 26.11.2009  
(51) **C03B 19/08** (2006.01)  
(96) 25.05.2009  
(96) 09749946.1  
(73) Pittsburgh Corning Europe Nv, 3980 Tessenderlo, BE  
(72) STRAUVEN, Hans, B-3560 Lummen, BE  
(54) **Způsob výroby porézních keramických desek s asymetrickou strukturou pórů**  
(32) 0809441, 55733  
(31) 23.05.2008, 23.05.2008  
(33) GB, US  
(86) PCT/EP2009/056329  
(87) WO 2009/141456  
(74) Společná advokátní kancelář Všeťečka Zelený Švorčík Kalenský a partneři, JUDr. Michal Havlík, Hálkova 2, Praha 2, 12000

(97) **EP 2297106**  
(47) 16.07.2014  
(97) 03.12.2009  
(51) **C07D 213/82** (2006.01)  
**C07D 401/12** (2006.01)  
**C07D 401/14** (2006.01)  
**C07D 413/12** (2006.01)  
**C07D 413/14** (2006.01)  
**C07D 417/12** (2006.01)  
**C07D 417/14** (2006.01)  
**C07D 471/04** (2006.01)  
**C07D 487/04** (2006.01)  
**C07D 498/04** (2006.01)  
**A61K 31/455** (2006.01)  
**A61P 25/00** (2006.01)  
**A61P 9/00** (2006.01)  
**A61P 37/00** (2006.01)  
**A61P 35/00** (2006.01)  
(96) 26.05.2009  
(96) 09754139.5  
(73) AstraZeneca AB, 151 85 Södertälje, SE  
(72) ANDREWS, Glen, Macclesfield, Cheshire, SK10 4TG, GB  
COX, Rhona, Jane, 431 83 Mölndal, SE  
DE SAVI, Christopher, Waltham, MA 02451, US  
MEGHANI, Premji, Macclesfield Cheshire SK10 4TG, GB  
SANGANEE, Hitesh, Jayantilal, Macclesfield, Cheshire SK10 4TG, GB  
WARNER, Daniel, Jon, Waltham, MA 02451, US  
(54) **Fenoxypyridinylamidové deriváty a jejich použití při léčbě PDE4 zprostředkovaných chorobných stavů**  
(32) 128939  
(31) 27.05.2008  
(33) US  
(86) PCT/GB2009/050566  
(87) WO 2009/144494  
(74) A. Holas & partner Patentová a známková kancelář, Ing. Mgr. Hana Holasová, Křížová 4, Brno, 60300

(97) **EP 2297468**  
(47) 04.06.2014  
(97) 04.11.2010  
(51) **F15B 3/00** (2006.01)  
(96) 27.07.2009

(96) 09777458.2  
(73) Oilgear Towler S.A.S., 77183 Croissy Beaubourg, FR  
(72) JAMET, Frédéric, F-94170 Le Perreux sur Marne, FR  
(54) **Zařízení pro hydraulické ovládání výrobních strojů jako jsou obráběcí stroje a způsob ovládání takového zařízení**  
(86) PCT/EP2009/005424  
(87) WO 2010/124708  
(74) UNIPATENT, Ing. Jiří Chlustina, Jana Masaryka 241/43-47, Praha 2, 12000

(97) **EP 2299009**  
(47) 10.09.2014  
(97) 23.03.2011  
(51) **E03B 7/07** (2006.01)  
(96) 11.07.2008  
(96) 10015623.1  
(73) Gebr. Kemper GmbH + Co. KG Metallwerke, 57462 Olpe, DE  
(72) Blumenthal, Roland Dr., 50374 Erftstadt, DE  
(54) **Přípojná armatura**  
(32) 202007009832 U  
(31) 12.07.2007  
(33) DE  
(74) Traplová Hakr Kubát, advokátní a patentová kancelář, Ing. Eduard Hakr, Přístavní 24, Praha 7, 17000

(97) **EP 2307652**  
(47) 04.06.2014  
(97) 17.12.2009  
(51) **E06B 9/307** (2006.01)  
(96) 10.06.2008  
(96) 08758221.9  
(73) VKR Holding A/S, 2970 Hørsholm, DK  
(72) BIRKKJÆR, Martin, DK-6731 Tjæreborg, DK  
KOLD, Ove, DK-6900 Skjern, DK  
(54) **Stínící zařízení s aretovacím mechanismem pro náklonné zařízení**  
(86) PCT/DK2008/000212  
(87) WO 2009/149708  
(74) ŠTROS & KUSÁK advokátní a patentová kancelář, JUDr. David Štros, Národní 32, Praha 1, 11000

(97) **EP 2310672**  
(47) 18.06.2014  
(97) 28.01.2010  
(51) **F03D 9/00** (2006.01)  
**F03D 11/00** (2006.01)  
**H02K 7/18** (2006.01)  
(96) 24.07.2009  
(96) 09736678.5  
(73) Sõnajalg, Andres, 10140 Tallinn, EE  
Sõnajalg, Oleg, 10148 Tallinn, EE  
(72) Sõnajalg, Andres, 10140 Tallinn, EE  
Sõnajalg, Oleg, 10148 Tallinn, EE  
(54) **Generátor větrné elektrárny**  
(32) 200800049  
(31) 24.07.2008  
(33) EE  
(86) PCT/IB2009/053564  
(87) WO 2010/010544  
(74) Rott, Růžička & Guttmann Patentové, známkové a advokátní kanceláře, Ing. Ivana Menšíková, Vinohradská 37/938, Praha 2, 12000

(97) **EP 2316312**  
(47) 11.06.2014  
(97) 04.05.2011  
(51) **A47J 31/40** (2006.01)  
(96) 06.10.2010  
(96) 10186713.3  
(73) Research, Investment & Development S.A.L. (Holding), Beirut, LB  
(72) Al Najjar, George Michel, Beirut, LB  
(54) **Kávovar**  
(32) 880309  
(31) 29.10.2009  
(33) LB  
(74) Rott, Růžička & Guttmann Patentové, známkové a advokátní kanceláře, JUDr. Ing. Miloslav Hainz, Vinohradská 37/938, Praha 2, 12000

(97) **EP 2321367**  
(47) 11.06.2014  
(97) 25.02.2010  
(51) **C08K 3/00** (2006.01)  
**C08K 3/26** (2006.01)  
**C08J 5/00** (2006.01)  
(96) 19.08.2009  
(96) 09791661.3  
(73) Masonite Corporation, Tampa, Florida 33602, US  
(72) DEL MUNDO, Bonifacio, South Elgin Illinois 60177, US  
PFAU, James, Kirkland Illinois 60146, US  
COGHLAN, Henry, Elburn Illinois 60119, US  
(54) **Leptání polyvinylchloridu laserem**  
(32) 90798 P  
(31) 21.08.2008  
(33) US  
(86) PCT/US2009/054283  
(87) WO 2010/022134  
(74) Společná advokátní kancelář Vsetečka Zelený Švorčík Kalenský a partneři, JUDr. Otakar Švorčík, Hálkova 2, Praha 2, 12000

(97) **EP 2328417**  
(47) 13.08.2014  
(97) 08.04.2010  
(51) **C07D 249/08** (2006.01)  
**A61K 31/4196** (2006.01)  
(96) 26.06.2009  
(96) 09818145.6  
(73) Proteotech Inc., Kirkland, WA 98034-6931, US  
(72) ESPOSITO, Luke, A., Seattle WA 98102, US  
HUDSON, F., Michael, Seattle WA 98102, US  
LAKE, Thomas, Snohomish WA 98296, US  
CUMMINGS, Joel, Seattle WA 98115, US  
WEIGELE, Manfred, Cambridge MA 02141, US  
SNOW, Alan, D., Lynnwood WA 98037, US  
LARSEN, Lesley, Dunedin 9001, NZ  
(54) **Sloučeniny, kompozice a způsoby léčení  $\beta$ -amyloidních onemocnění a synukleinopatií**  
(32) 244968  
(31) 03.10.2008  
(33) US  
(86) PCT/US2009/048855  
(87) WO 2010/039308  
(74) Traplová Hakr Kubát, advokátní a patentová kancelář, Ing. Eduard Hakr, Přístavní 24, Praha 7, 17000

(97) **EP 2332305**  
(47) 07.05.2014  
(97) 01.04.2010  
(51) **H04L 27/24** (2006.01)  
**H04B 3/54** (2006.01)  
(96) 25.08.2009  
(96) 09807497.4  
(73) Sirti S.p.A., 20127 Milano, IT  
(72) MORELLI, Maurizio, I-16138 Genova, IT  
TRENTINI, Daniele, I-16149 Genova, IT  
(54) **Způsob a zařízení pro exkluzivní identifikaci kontrolních signálů v železničním elektrickém vedení**  
(32) MI20081549  
(31) 28.08.2008  
(33) IT  
(86) PCT/IB2009/006644  
(87) WO 2010/035088  
(74) Čermák a spol., JUDr. Karel Čermák, Elišky Peškové 735/15, Praha 5, 15000

(97) **EP 2333354**  
(47) 02.07.2014  
(97) 15.06.2011  
(51) **F16B 5/02** (2006.01)  
**F16B 5/04** (2006.01)  
(96) 08.12.2010  
(96) 10466032.9  
(73) Skoda Auto A.S., 293 60 Mladá Boleslav, CZ  
(72) Radoslav Sagl, CZ-19000 Praha 9, CZ  
(54) **Šroubový nebo nýtový spoj**

- (32) 20090817  
(31) 08.12.2009  
(33) CZ
- 
- (97) **EP 2342286**  
(47) 25.06.2014  
(97) 14.05.2010  
(51) **C09D 5/03** (2006.01)  
**C09D 4/00** (2006.01)  
**C08K 5/00** (2006.01)  
**C09D 167/00** (2006.01)  
(96) 06.11.2009  
(96) 09748334.1  
(73) DSM IP Assets B.V., 6411 TE Heerlen, NL  
(72) JANSEN, Johan, Franz, Gradus, Antonius, NL-6165 AP Geleen, NL  
(54) **Prášková potahovací kompozice vytvrditelná teplem**  
(32) 112390 P, 112384 P, 08172327  
(31) 07.11.2008, 07.11.2008, 19.12.2008  
(33) US, US, EP  
(86) PCT/EP2009/064731  
(87) WO 2010/052294  
(74) Traplová Hakr Kubát, advokátní a patentová kancelář, Ing. Eduard Hakr, Přístavní 24, Praha 7, 17000
- 
- (97) **EP 2347013**  
(47) 18.06.2014  
(97) 20.05.2010  
(51) **C12Q 1/68** (2006.01)  
(96) 12.11.2009  
(96) 09764180.7  
(73) Baxter International Inc., Deerfield, IL 60015, US  
Baxter Healthcare S.A., 8152 Glattpark (Opfikon), CH  
(72) HAEMMERLE, Thomas, 1190 Vienna, AT  
URBAN, Carsten, 1220 Vienna, AT  
GRUBER, Franz, 1220 Vienna, AT  
(54) **Způsob specifické detekce molekul RNA s malou četností výskytu v biologickém vzorku**  
(32) 114858 P  
(31) 14.11.2008  
(33) US  
(86) PCT/EP2009/008071  
(87) WO 2010/054819  
(74) Rott, Růžička & Guttman Patentová, známková a advokátní kancelář, Ing. Jana Fuchsová, Vinohradská 37, Praha 2, 12000
- 
- (97) **EP 2347430**  
(47) 25.06.2014  
(97) 20.05.2010  
(51) **H01J 61/12** (2006.01)  
**H01J 61/34** (2006.01)  
**H01J 61/82** (2006.01)  
(96) 10.09.2009  
(96) 09782856.0  
(73) OSRAM GmbH, 80807 München, DE  
(72) WERNER, Frank, 13591 Berlin, DE  
BRUCHHAUSEN, Matthias, 1816 Alkmaar, NL  
TSILIMIS, Grigorios, 22769 Hamburg, DE  
BEDYNEK, Florian, 14089 Berlin, DE  
(54) **Bezrtuťová výbojka**  
(32) 102008057703  
(31) 17.11.2008  
(33) DE  
(86) PCT/EP2009/061736  
(87) WO 2010/054872  
(74) Čermák a spol., JUDr. Karel Čermák, Elišky Peškové 15, Praha 5, 15000
- 
- (97) **EP 2355760**  
(47) 23.07.2014  
(97) 22.04.2010  
(51) **A61F 9/007** (2006.01)  
**A61B 18/08** (2006.01)  
(96) 22.09.2009  
(96) 09792844.4  
(73) Alcon Research, Ltd., Fort Worth, Texas 76134, US  
(72) JIA, Guangyao, Irvine, California 92612, US  
SUSSMAN, Glenn Robert, Laguna Niguel, California 92677, US
- 
- (54) **Přístroj pro provádění kapsulorexie s pružným vyhřívaným prvkem**  
(32) 249982  
(31) 13.10.2008  
(33) US  
(86) PCT/US2009/057836  
(87) WO 2010/044988  
(74) PATENTSERVIS Praha a.s., Na Podkovce 281/10, Praha 4, 14700
- 
- (97) **EP 2358641**  
(47) 07.05.2014  
(97) 14.05.2010  
(51) **C01G 23/00** (2006.01)  
(96) 04.11.2008  
(96) 08875598.8  
(73) Sachtleben Pigments Oy, 28840 Pori, FI  
(72) LAMMINMÄKI, Ralf-Johan, FI-28450 Ulvila, FI  
KALLIOINEN, Jani, FI-28610 Pori, FI  
RUOHONEN, Arja-Leena, FI-28800 Pori, FI  
(54) **Způsob přípravy titaničitanů**  
(86) PCT/FI2008/050629  
(87) WO 2010/052363  
(74) Rott, Růžička & Guttman Patentová, známková a advokátní kancelář, Ing. Václav Krmenčík, Vinohradská 37, Praha 2, 12000
- 
- (97) **EP 2377767**  
(47) 25.06.2014  
(97) 19.10.2011  
(51) **B65D 5/00** (2006.01)  
**B65D 5/02** (2006.01)  
(96) 15.04.2011  
(96) 11162736.0  
(73) Intercontinental Great Brands LLC, East Hanover, NJ 07936, US  
(72) Craft, Rachel Lyn, Glen Rock, NJ 07452, US  
Sierra-Gomez, Gladys Odette, Woodbridge, NJ 07095, US  
(54) **Roztažitelná krabice na potraviny**  
(32) 761758  
(31) 16.04.2010  
(33) US  
(74) INPARTNERS GROUP, Ing. Ivan Lukšiček, Lidická 51, Brno, 60200
- 
- (97) **EP 2384961**  
(47) 14.05.2014  
(97) 09.11.2011  
(51) **B62M 6/55** (2010.01)  
**B62M 6/50** (2010.01)  
(96) 02.08.2010  
(96) 10171660.3  
(73) Chen, Geping, Guangdong 528226, CN  
Zhao, Yingquan, Guangdong 528226, CN  
(72) Chen, Geping, Guangdong 528226, CN  
Zhao, Yingquan, Guangdong 528226, CN  
Liao, Xinjun, Guangdong 528226, CN  
(54) **Mechanismus přenosu energie pro kola s pomocným elektrickým pohonem**  
(32) 201010162007  
(31) 04.05.2010  
(33) CN  
(74) INPARTNERS GROUP, Ing. Ivan Lukšiček, Lidická 51, Brno, 60200
- 
- (97) **EP 2387893**  
(47) 18.06.2014  
(97) 22.07.2010  
(51) **A41D 1/08** (2006.01)  
**A41D 7/00** (2006.01)  
**A41D 13/00** (2006.01)  
**A61F 13/08** (2006.01)  
(96) 14.01.2010  
(96) 10731346.2  
(73) Goldwin Inc., Toyama 932-0112, JP  
Goldwin Technical Center Inc., Oyabe-shi, Toyama 932-0193, JP  
(72) KANADA, Tsuguhiro, Oyabe-shi Toyama 932-0193, JP  
ITO, Ryota, Oyabe-shi Toyama 932-0193, JP  
ARAI, Gen, Tokyo 150-8517, JP  
(54) **Zdravotní a sportovní oděv**  
(32) 2009007037  
(31) 15.01.2009

- (33) JP  
(86) PCT/JP2010/050657  
(87) WO 2010/082677  
(74) Ing. Milan Buršík, Plzeňská 220/1924, Praha 5, 15000
- 
- (97) **EP 2391699**  
(47) 25.06.2014  
(97) 05.08.2010  
(51) *C11D 3/20* (2006.01)  
*C11D 3/22* (2006.01)  
*C11D 1/66* (2006.01)  
*C11D 3/37* (2006.01)  
*C11D 11/00* (2006.01)  
*C11D 3/00* (2006.01)  
(96) 25.01.2010  
(96) 10701305.4  
(73) The Procter & Gamble Company, Cincinnati, OH 45202, US  
(72) BARNABAS, Freddy, Arthur, West Chester OH 45069, US  
ORTIZ, Rafael, Milford OH 45150, US  
GEHRING, Theresa, Anne, Cincinnati OH 45215, US  
KOYUNCU, Bahar, B-1853 Strombeek-Bever, BE  
DECRAENE, Katrien, B-9051 Gent, BE  
KEULEERS, Robby, Renilde, François, B-2890 Lippelo (Sint Amands), BE  
MADDOX, Tania, Patricia, B-1180 Uccle, BE  
BETTIOL, Jean-Luc, Philippe, B-1040 Brussel, BE  
(54) **Kapalná detergentní směs k ručnímu mytí nádobí**  
(32) 149072 P  
(31) 02.02.2009  
(33) US  
(86) PCT/US2010/021914  
(87) WO 2010/088165  
(74) Společná advokátní kancelář Všetěčka Zelený Švorčík Kalenský a partneři, JUDr. Otakar Švorčík, Hálkova 2, Praha 2, 12000
- 
- (97) **EP 2391811**  
(47) 25.06.2014  
(97) 05.08.2010  
(51) *F02K 1/82* (2006.01)  
(96) 14.01.2010  
(96) 10706020.4  
(73) Turbomeca, 64510 Bordes, FR  
(72) ARILLA, Jean-Baptiste, F-64570 Lanne, FR  
BAUDE, Pierre, Michel, F-64800 Nay, FR  
DURAND, Stéphane, Didier, F-64800 Saint Vincent, FR  
LADEVEZE, Isabelle, Germaine, Claude, F-64420 Nousty, FR  
(54) **Odhlučňný výstupní trubní dílec pro turbínový motor**  
(32) 0950480  
(31) 27.01.2009  
(33) FR  
(86) PCT/FR2010/050054  
(87) WO 2010/086536  
(74) Společná advokátní kancelář Všetěčka Zelený Švorčík Kalenský a partneři, JUDr. Michal Havlík, Hálkova 2, Praha 2, 12000
- 
- (97) **EP 2395002**  
(47) 18.06.2014  
(97) 14.12.2011  
(51) *C07D 405/12* (2006.01)  
*A61P 11/00* (2006.01)  
*A61K 31/443* (2006.01)  
(96) 08.11.2006  
(96) 10192912.3  
(73) Vertex Pharmaceuticals Incorporated, Boston, MA 02210, US  
(72) Hadida Ruah, Sara, La Jolla, CA 92037, US  
Hamilton, Matthew, Hackettstown, NJ 07840, US  
Miller, Mark, San Diego, CA 92109, US  
Grootenhuis, Peter, D., J., San Diego, CA 92130, US  
Bear, Brian, Oceanside, CA 92057, US  
McCarthy, Jason, Cardiff By The Sea, CA 92007, US  
Zhou, Jinglan, San Diego, CA 92130, US  
(54) **Farmaceutická kompozice obsahující heterocyklický modulátor transportérů kazety vázající ATP**  
(32) 734506 P, 754086 P, 802458 P  
(31) 08.11.2005, 27.12.2005, 22.05.2006  
(33) US, US, US
- 
- (74) Čermák a spol., JUDr. Karel Čermák, Elišky Peškové 735/15, Praha 5, 15000
- 
- (97) **EP 2403820**  
(47) 13.08.2014  
(97) 10.09.2010  
(51) *C07C 45/45* (2006.01)  
*C07C 45/65* (2006.01)  
*C07C 45/00* (2006.01)  
*C07C 49/255* (2006.01)  
*C07C 49/00* (2006.01)  
(96) 02.03.2010  
(96) 10707829.7  
(73) Syngenta Participations AG, 4058 Basel, CH  
(72) JACKSON, David, Anthony, CH-4333 Muenchwilten, CH  
SCHLETH, Florian, CH-4333 Muenchwilten, CH  
NEGI, Devender, Singh, CH-4333 Muenchwilten, CH  
PFAFF, Werner, CH-4333 Muenchwilten, CH  
(54) **Chemický proces pro výrobu halogenalkenonéterů**  
(32) 0903749  
(31) 04.03.2009  
(33) GB  
(86) PCT/EP2010/001267  
(87) WO 2010/099922  
(74) Traplová Hakr Kubát, advokátní a patentová kancelář, Ing. Eduard Hakr, Přístavní 24, Praha 7, 17000
- 
- (97) **EP 2411428**  
(47) 02.07.2014  
(97) 30.09.2010  
(51) *C08F 230/08* (2006.01)  
*C08G 65/336* (2006.01)  
*C09J 143/04* (2006.01)  
*C09J 171/02* (2006.01)  
(96) 29.01.2010  
(96) 10701684.2  
(73) Henkel AG & Co. KGaA, 40589 Düsseldorf, DE  
(72) KOHL, Matthias, 69469 Weinheim, DE  
PRÖBSTER, Manfred, 69226 Nußloch, DE  
FONCILLAS, Sandra, 69207 Sandhausen, DE  
(54) **Vytvrzující lepidla se silanovým zesílením**  
(32) 102009001771  
(31) 24.03.2009  
(33) DE  
(86) PCT/EP2010/051096  
(87) WO 2010/108716  
(74) KOREJZOVÁ & SPOL., v.o.s., JUDr. Petra Korejzová, Korunní 810/104 E, Praha 10 - Vinohrady, 10100
- 
- (97) **EP 2419338**  
(47) 07.05.2014  
(97) 21.10.2010  
(51) *B65B 21/18* (2006.01)  
*B65G 47/90* (2006.01)  
*B66C 1/46* (2006.01)  
(96) 15.04.2010  
(96) 10718852.6  
(73) Zimmer, Günther, 77866 Rheinau, DE  
Zimmer, Martin, 77866 Rheinau, DE  
(72) Zimmer, Günther, 77866 Rheinau, DE  
Zimmer, Martin, 77866 Rheinau, DE  
(54) **Zařízení k vnitřnímu zachycování dutých těles**  
(32) 102009017683  
(31) 16.04.2009  
(33) DE  
(86) PCT/DE2010/000422  
(87) WO 2010/118734  
(74) KANIA SEDLÁK SMOLA patentová kancelář, Ing. Veronika Zemanová, Mendlovo nám. 1a, Brno, 60300
- 
- (97) **EP 2420219**  
(47) 04.06.2014  
(97) 22.02.2012  
(51) *A61J 1/14* (2006.01)  
*A61J 1/10* (2006.01)  
*B65D 51/00* (2006.01)

- (96) 12.07.2011  
(96) 11250656.3  
(73) Baxter International Inc., Deerfield, IL 60015, US  
Baxter Healthcare SA, 8152 Glattpark (Opfikon), CH  
(72) Di Stefani, Gianni, 108-7800 Ath, BE  
Spataro, Stephane, 1495, BE  
Terreur, Valérie, 1401, BE  
Pardo, Giacomino, 7170 Manage, BE  
(54) **Administrační port**  
(32) 201013899  
(31) 19.08.2010  
(33) GB  
(74) Společná advokátní kancelář Vsetečka Zelený Švorčík Kalenský a partneři, JUDr. Michal Havlík, Hálkova 2, Praha 2, 12000
- 
- (97) **EP 2421864**  
(47) 06.08.2014  
(97) 28.10.2010  
(51) **C07D 471/04** (2006.01)  
**A61K 31/4745** (2006.01)  
**A61P 35/00** (2006.01)  
(96) 22.04.2010  
(96) 10723723.2  
(73) SANOFI, 75008 Paris, FR  
(72) DELETTRE, Georges, F-75013 Paris, FR  
DEPRETS, Stéphanie, F-75013 Paris, FR  
HALLEY, Frank, F-75013 Paris, FR  
SCHIO, Laurent, F-75013 Paris, FR  
THOMPSON, Fabienne, F-75013 Paris, FR  
(54) **1H-pyrazolo[4,3-c]isochinolinové deriváty, jejich příprava a jejich použití v terapii**  
(32) 0901995  
(31) 24.04.2009  
(33) FR  
(86) PCT/FR2010/050773  
(87) WO 2010/122272  
(74) Traplová Hakr Kubát, advokátní a patentová kancelář, Ing. Jan Kubát, Přístavní 24, Praha 7, 17000
- 
- (97) **EP 2425730**  
(47) 12.03.2014  
(97) 07.03.2012  
(51) **A42B 3/32** (2006.01)  
**A42B 3/08** (2006.01)  
(96) 03.09.2010  
(96) 10175274.9  
(73) Bauer Hockey Corp., St-Jérôme, QC J7Y 5G2, CA  
(72) Durocher, Jacques, St-Jérôme Québec J7Z 6T9, CA  
(54) **Přilba, obsahující týlní nastavovací mechanismus**  
(74) Čermák a spol., JUDr. Karel Čermák, Elišky Peškové 15/735, Praha 5, 15000
- 
- (97) **EP 2430076**  
(47) 11.06.2014  
(97) 28.10.2010  
(51) **C08H 8/00** (2010.01)  
**C08B 1/00** (2006.01)  
**C13K 1/02** (2006.01)  
**C12P 7/10** (2006.01)  
**C12P 19/14** (2006.01)  
**D21B 1/36** (2006.01)  
(96) 07.04.2010  
(96) 10766534.1  
(73) Greenfield Ethanol Inc., Toronto, Ontario M5C 2B8, CA  
(72) DOTTORI, Frank, A., Temiscaming Québec J0Z 3R0, CA  
BENSON, Robert, Ashley Cooper, North Bay Ontario P1A 3Y1, CA  
BENECH, Régis-Olivier, Chatham Ontario N7M 5J5, CA  
(54) **Předběžné zpracování lignocelulóзовé biomasy prostřednictvím odstranění inhibičních sloučenin**  
(32) 170805 P  
(31) 20.04.2009  
(33) US

- (86) PCT/CA2010/000483  
(87) WO 2010/121348  
(74) A. Holas & partner Patentová a známková kancelář, Ing. Mgr. Hana Holasová, Křížová 4, Brno, 603 00
- 
- (97) **EP 2432338**  
(47) 16.07.2014  
(97) 25.11.2010  
(51) **A24D 3/04** (2006.01)  
(96) 17.05.2010  
(96) 10725969.9  
(73) Philip Morris Products S.A., 2000 Neuchâtel, CH  
(72) SLASLI, Mohammed, 1008 Prilly, CH  
JORDIL, Yves, 74500 Lugrin, FR  
KUERSTEINER, Charles, 1008 Jouxens-Mézery, CH  
RYTER, Blaise, Walter, 1305 Penthalaz, CH  
(54) **Kuřácký výrobek se zlepšenou proudění omezující součástí**  
(32) 09251336  
(31) 18.05.2009  
(33) EP  
(86) PCT/EP2010/003016  
(87) WO 2010/133334  
(74) PATENTSERVIS Praha a.s., Na Podkovce 281/10, Praha 4, 14700
- 
- (97) **EP 2433637**  
(47) 11.06.2014  
(97) 25.11.2010  
(51) **A61K 31/517** (2006.01)  
(96) 20.05.2010  
(96) 10732398.2  
(73) Consejo Superior de Investigaciones Científicas (CSIC), 28006 Madrid, ES  
(72) MARTÍNEZ GIL, Ana, E-28006 Madrid, ES  
GIL AYUSO-GONTAN, Carmen, E-28006 Madrid, ES  
PÉREZ MARTÍN, Concepción, E-28006 Madrid, ES  
PÉREZ CASTILLO, Ana, E-28029 Madrid, ES  
MORALES GARCÍA, José, E-28029 Madrid, ES  
REDONDO SANCHO, Miriam, E-28006 Madrid, ES  
SANZ SAN CRISTÓBAL, Marina, E-28029 Madrid, ES  
(54) **Použití chinazolinových derivátů pro neurodegenerativní onemocnění**  
(32) 200930189  
(31) 20.05.2009  
(33) ES  
(86) PCT/ES2010/070338  
(87) WO 2010/133742  
(74) ROTT, RŮŽIČKA & GUTTMANN Patentová, známková a advokátní kancelář, Ing. Jana Fuchsová, Vinohradská 37, Praha 2, 12000
- 
- (97) **EP 2433722**  
(47) 02.07.2014  
(97) 25.11.2010  
(51) **B21D 7/16** (2006.01)  
(96) 17.05.2010  
(96) 10777728.6  
(73) Nippon Steel & Sumitomo Metal Corporation, Tokyo 100-8071, JP  
(72) KUWAYAMA Shinjiro, Osaka-shi Osaka 541-0041, JP  
TOMIZAWA Atsushi, Osaka-shi Osaka 541-0041, JP  
INOUE Saburo, Kashima-shi Ibaraki 314-0014, JP  
(54) **Ohýbací zařízení**  
(32) 2009120844  
(31) 19.05.2009  
(33) JP  
(86) PCT/JP2010/058300  
(87) WO 2010/134495  
(74) Čermák a spol., JUDr. Karel Čermák, Elišky Peškové 15, Praha 5, 15000
- 
- (97) **EP 2435568**  
(47) 02.07.2014  
(97) 02.12.2010  
(51) **C12N 15/10** (2006.01)  
**C07K 16/00** (2006.01)  
**C07K 16/32** (2006.01)  
**C40B 40/08** (2006.01)  
**C40B 50/06** (2006.01)  
(96) 29.05.2010  
(96) 10722101.2

(73) MorphoSys AG, 82152 Planegg-Martinsried, DE  
(72) ENZELBERGER, Markus, 82152 Planegg-Martinsried, DE  
PRASSLER, Josef, 82110 Germering, DE  
URLINGER, Stefanie, 80689 München, DE  
HERRMANN, Tanja, 81369 München, DE  
TILLER, Thomas, München 81377, DE  
(54) **Soubor syntetických protilátek pro léčbu onemocnění**  
(32) 182350 P, 09162724, 299401 P  
(31) 29.05.2009, 15.06.2009, 29.01.2010  
(33) US, EP, US  
(86) PCT/EP2010/057507  
(87) WO 2010/136598  
(74) Společná advokátní kancelář Vsetečka Zelený Švorčík Kalenský a partneři, JUDr. Michal Havlík, Hálkova 2, Praha 2, 12000

(97) **EP 2438352**  
(47) 18.06.2014  
(97) 16.09.2010  
(51) **F22B 33/00** (2006.01)  
**F01K 23/10** (2006.01)  
**F22B 21/02** (2006.01)  
**F22B 29/06** (2006.01)  
**F22B 37/74** (2006.01)  
**F22B 1/18** (2006.01)  
(96) 04.02.2010  
(96) 10704530.4  
(73) Siemens Aktiengesellschaft, 80333 München, DE  
(72) BRÜCKNER, Jan, 91080 Uttenreuth, DE  
FRANKE, Joachim, 90403 Nürnberg, DE  
SCHLUND, Gerhard, 90425 Nürnberg, DE  
(54) **Průběžný výparník**  
(32) 102009012320  
(31) 09.03.2009  
(33) DE  
(86) PCT/EP2010/051361  
(87) WO 2010/102864  
(74) Čermák a spol., JUDr. Karel Čermák, Elišky Peškové 15/735, Praha 5, 15000

(97) **EP 2443089**  
(47) 05.03.2014  
(97) 23.12.2010  
(51) **C07D 209/46** (2006.01)  
**C07D 209/48** (2006.01)  
**C07D 405/12** (2006.01)  
**A61K 31/4035** (2006.01)  
**A61P 17/06** (2006.01)  
(96) 15.06.2010  
(96) 10727607.3  
(73) Concert Pharmaceuticals Inc., Lexington, MA 02421, US  
(72) LIU, Julie, F., Lexington MA 02420, US  
(54) **Deuterované deriváty izoindolin-1,3-dionu jako inhibitory PDE4 a TNF-alfa**  
(32) 268953 P  
(31) 18.06.2009  
(33) US  
(86) PCT/US2010/038577  
(87) WO 2010/147922  
(74) INPARTNERS GROUP, Ing. Ivan Lukšiček, Lidická 51, Brno, 60200

(97) **EP 2452665**  
(47) 02.04.2014  
(97) 16.05.2012  
(51) **A61G 13/12** (2006.01)  
(96) 15.11.2011  
(96) 11189204.8  
(73) Merivaara Oy, 15150 Lahti, FI  
(72) Nurminen, Ari, FI-15700 Lahti, FI  
(54) **Chirurgický operační stůl**  
(32) 20106206  
(31) 16.11.2010  
(33) FI  
(74) Rott, Růžička & Guttman Patentové, známkové a advokátní kanceláře, JUDr. Ing. Miloslav Hainz, Vinohradská 37, Praha 2, 12000

(97) **EP 2456583**  
(47) 09.07.2014  
(97) 27.01.2011  
(51) **B23B 27/12** (2006.01)  
**B23B 27/16** (2006.01)  
**B23B 27/22** (2006.01)  
(96) 23.06.2010  
(96) 10737103.1  
(73) Iscar Ltd., 24959 Tefen, IL  
(72) HECHT, Gil, 22443 Nahariya, IL  
(54) **Rotační řezný nástroj a příslušná řezná vložka**  
(32) 19993609  
(31) 19.07.2009  
(33) IL  
(86) PCT/IL2010/000502  
(87) WO 2011/010301  
(74) Čermák a spol., JUDr. Karel Čermák, Elišky Peškové 15, Praha 5, 15000

(97) **EP 2464628**  
(47) 23.07.2014  
(97) 17.02.2011  
(51) **C07D 211/94** (2006.01)  
**C08K 5/3435** (2006.01)  
**C08K 5/353** (2006.01)  
**C07D 471/08** (2006.01)  
**C07D 491/04** (2006.01)  
**C07D 209/52** (2006.01)  
(96) 03.08.2010  
(96) 10739363.9  
(73) BASF SE, 67056 Ludwigshafen, DE  
(72) HAUCK, Stefan, 68623 Lampertheim, DE  
FISCHER, Walter, CH-4153 Reinach, CH  
SCHÖNING, Kai-Uwe, CH-4104 Oberwil, CH  
(54) **Bi - nebo tricyklické stericky bržděné alkoxyaminy a způsob jejich přípravy**  
(32) 09167625  
(31) 11.08.2009  
(33) EP  
(86) PCT/EP2010/061242  
(87) WO 2011/018384  
(74) Společná advokátní kancelář Vsetečka Zelený Švorčík Kalenský a partneři, JUDr. Petr Kalenský, Hálkova 2, Praha 2, 12000

(97) **EP 2467136**  
(47) 07.05.2014  
(97) 16.06.2011  
(51) **A61K 31/415** (2006.01)  
**A61P 25/32** (2006.01)  
**A61K 9/48** (2006.01)  
(96) 06.12.2010  
(96) 10836472.0  
(73) Raptor Therapeutics Inc., Novato, 94949, CA, US  
(72) JARZEBINSKI, Olga, Loveland OH 45140, US  
DALEY, Thomas, E., San Mateo CA 94403, US  
POWELL, Kathy, Cary NC 27519, US  
(54) **4-methylpyrazolové přípravky**  
(32) 267389 P  
(31) 07.12.2009  
(33) US  
(86) PCT/US2010/059065  
(87) WO 2011/071805  
(74) Traplová Hakr Kubát, advokátní a patentová kancelář, Ing. Jan Kubát, Přístavní 24, Praha 7, 17000

(97) **EP 2473510**  
(47) 23.07.2014  
(97) 10.03.2011  
(51) **C07D 471/14** (2006.01)  
**A61K 31/437** (2006.01)  
**A61P 35/00** (2006.01)  
(96) 02.09.2010  
(96) 10757878.3  
(73) Bristol-Myers Squibb Company, Princeton, NJ 08543, US  
(72) PURANDARE, Ashok V., Princeton, New Jersey 08543, US  
GREBINSKI, James W., Princeton, New Jersey 08543, US  
HART, Amy, Princeton, New Jersey 08543, US



INGHRIM, Jennifer, Princeton, New Jersey 08543, US  
SCHROEDER, Gretchen, Princeton, New Jersey 08543, US  
WAN, Honghe, Princeton, New Jersey 08543, US  
(54) **JAK2 inhibitory a jejich použití pro léčbu myeloproliferativních onemocnění a rakoviny**  
(32) 239501 P  
(31) 03.09.2009  
(33) US  
(86) PCT/US2010/047621  
(87) WO 2011/028864  
(74) PATENTSERVIS Praha a.s., Na Podkovce 281/10, Praha 4, 14700

(97) **EP 2481400**  
(47) 18.06.2014  
(97) 01.08.2012  
(51) **A61K 9/48** (2006.01)  
**A61K 31/593** (2006.01)  
**A61K 47/06** (2006.01)  
**A61K 47/14** (2006.01)  
**A61K 47/44** (2006.01)  
(96) 25.04.2008  
(96) 12154573.5  
(73) Opko IP Holdings II, Inc., Grand Cayman, KY1-1104, KY  
Opko Renal, LLC, Miami, 33137, FL, US  
(72) Bishop, Charles W., Mount Horeb, Wisconsin 53572, US  
Tabash, Samir P., Whitby, Ontario L1R 2Z9, CA  
Agudoawu, Sammy A., Mississauga, Ontario L5M 0C5, CA  
White, Jay A., Newmarket, Ontario L3X 1T3, CA  
Crawford, Keith H., Highlands Ranch, CO 80129, US  
Messner, Eric J., Lake Forest, Illinois 60045, US  
Petkovich, P. Martin, Kingston, Ontario K7M 4E8, CA  
(54) **Perorální kompozice s řízeným uvolňováním obsahující sloučeninu vitamínu D a voskový nosič**  
(32) 913853 P  
(31) 25.04.2007  
(33) US  
(74) Společná advokátní kancelář Všetečka Zelený Švorčík Kalenský a partneři, JUDr. Michal Havlík, Hálkova 2, Praha 2, 12000

(97) **EP 2489638**  
(47) 23.07.2014  
(97) 31.03.2011  
(51) **G03F 7/30** (2006.01)  
**G03F 7/00** (2006.01)  
**C02F 1/04** (2006.01)  
**B01D 1/02** (2006.01)  
**B01D 5/00** (2006.01)  
**B01D 19/04** (2006.01)  
**B01D 19/02** (2006.01)  
(96) 17.09.2010  
(96) 10818753.5  
(73) Fujifilm Global Graphic Systems Co. Ltd., Tokyo 106-0031, JP  
(72) GOI, Hiroshi, Tokyo 101-8452, JP  
NISHIYAMA, Mikio, Tokyo 101-8452, JP  
YANAGIDA, Takayuki, Soka-shi Saitama 340-8567, JP  
SASAKI, Daisuke, Soka-shi Saitama 340-8567, JP  
KAKUGAWA, Kikuji, Soka-shi Saitama 340-8567, JP  
KOUKAWA, Hisatsune, Itami-shi Hyogo 664-0842, JP  
(54) **Zařízení pro snížení množství vývojkové odpadní kapaliny pro litografickou tiskovou desku**  
(32) 2009219151, 2010049571, 2010137372  
(31) 24.09.2009, 05.03.2010, 16.06.2010  
(33) JP, JP, JP  
(86) PCT/JP2010/066157  
(87) WO 2011/037080  
(74) Traplová Hakr Kubát, advokátní a patentová kancelář, Ing. Eduard Hakr, Přístavní 24, Praha 7, 17000

(97) **EP 2493523**  
(47) 18.06.2014  
(97) 05.05.2011  
(51) **A61L 31/02** (2006.01)  
**A61L 31/14** (2006.01)  
**A61L 27/04** (2006.01)  
**A61L 27/58** (2006.01)  
(96) 29.10.2010

(96) 10779734.2  
(73) Acrostak Corp BVI, Tortola, 8409 Winterthur, CH  
(72) PAPIROV, Igor Isakovich, Kharkov 61108, UA  
PIKALOV, Anatolij Ivanovich, Kharkov 61108, UA  
SIVTSOV, Sergey Vladimirovich, Kharkov 61034, UA  
SHOKUROV, Vladimir Sergeevich, Kharkov 61004, UA  
POPOWSKI, Youri, CH-1206 Geneva, CH  
(54) **Biologicky odbouratelná implantovatelná lékařská zařízení vytvořená z materiálu obsahujícího superčistý hořčík**  
(32) 09174604, 256496 P  
(31) 30.10.2009, 30.10.2009  
(33) EP, US  
(86) PCT/EP2010/066431  
(87) WO 2011/051424  
(74) A. Holas & partner, Patentová a známková kancelář, Ing. Mgr. Hana Holasová, Křížová 4, Brno, 60300

(97) **EP 2499333**  
(47) 23.04.2014  
(97) 19.05.2011  
(51) **E21C 27/24** (2006.01)  
**E21C 35/24** (2006.01)  
**E21D 20/00** (2006.01)  
(96) 04.11.2010  
(96) 10801112.3  
(73) DH Mining System GmbH, 44319 Dortmund, DE  
WILMER, Detlef, 59510 Lippetal, DE  
WEST, Markus, 44532 Lünen, DE  
REICH, Jürgen, 44629 Herne, DE  
(54) **Kompaktně konstruovaný frézovací stroj**  
(32) 102009052504, 102010022115  
(31) 11.11.2009, 20.05.2010  
(33) DE, DE  
(86) PCT/DE2010/001291  
(87) WO 2011/057603  
(74) Společná advokátní kancelář Všetečka Zelený Švorčík Kalenský a partneři, JUDr. Otakar Švorčík, Hálkova 2, Praha 2, 12000

(97) **EP 2499336**  
(47) 13.08.2014  
(97) 19.05.2011  
(51) **E21F 13/06** (2006.01)  
(96) 05.11.2010  
(96) 10784349.2  
(73) Caterpillar Global Mining Europe GmbH, 44534 Lünen, DE  
(72) KLABISCH, Adam, 44319 Dortmund, DE  
SIEPENKORT, Gerhard, 44534 Lünen, DE  
HESSE, Norbert, 44795 Bochum, DE  
DUHNKE, Klaus, 59368 Werne, DE  
BETTERMANN, Diedrich, 59427 Unna, DE  
(54) **Předváděcí stanice**  
(32) 202009013727 U  
(31) 13.11.2009  
(33) DE  
(86) PCT/IB2010/055026  
(87) WO 2011/058485  
(74) ROTT, RŮŽIČKA & GUTTMANN Patentová, známková a právní kancelář, Ing. Jiří Andera, Vinohradská 37/938, Praha 2, 12000

(97) **EP 2499439**  
(47) 28.05.2014  
(97) 19.05.2011  
(51) **F24J 2/48** (2006.01)  
(96) 05.11.2010  
(96) 10778620.4  
(73) Almeco GmbH, 06406 Bernburg, DE  
(72) DASBACH, Reinhard, 06406 Bernburg, DE  
(54) **Opticky aktivní vícevrstvý systém pro solární absorpci**  
(32) 202009015334 U  
(31) 11.11.2009  
(33) DE  
(86) PCT/EP2010/066958  
(87) WO 2011/057972  
(74) Rott, Růžička & Guttmann Patentová, známková a advokátní kancelář, Ing. Jana Fuchsová, Vinohradská 37, Praha 2, 12000

- (97) **EP 2509944**  
(47) 18.06.2014  
(97) 16.06.2011  
(51) **C07C 409/34** (2006.01)  
**A61K 8/38** (2006.01)  
**A61Q 19/00** (2006.01)  
**C07C 409/40** (2006.01)  
**A61K 8/42** (2006.01)  
(96) 10.12.2010  
(96) 10790945.9  
(73) Galderma Research & Development, 06410 Biot, FR  
(72) BOUIX-PETER, Claire, F-06220 Vallauris, FR  
PASCAL, Jean-Claude, F-06100 Nice, FR  
RODEVILLE, Nicolas, F-06410 Biot, FR  
(54) **Nové deriváty peroxidu, postup jejich přípravy a jejich použití v humánní medicíně a v kosmetice k léčbě nebo prevenci akné**  
(32) 0958846  
(31) 10.12.2009  
(33) FR  
(86) PCT/EP2010/069418  
(87) WO 2011/070170  
(74) PATENTSERVIS Praha a.s., Na Podkovce 281/10, Praha 4, 14700
- 
- (97) **EP 2515928**  
(47) 18.06.2014  
(97) 21.07.2011  
(51) **A61K 38/17** (2006.01)  
**A61K 38/26** (2006.01)  
**C07K 14/605** (2006.01)  
**A61P 3/04** (2006.01)  
**A61P 3/10** (2006.01)  
(96) 15.12.2010  
(96) 10801033.1  
(73) Eli Lilly and Company, Indianapolis, IN 46285, US  
(72) ALSINA-FERNANDEZ, Jorge, Indianapolis, IN 46285, US  
KOHN, Wayne, David, Indianapolis, IN 46285, US  
(54) **Peptidový analog oxymotomulinu**  
(32) 352576 P, 288888 P  
(31) 08.06.2010, 22.12.2009  
(33) US, US  
(86) PCT/US2010/060390  
(87) WO 2011/087672  
(74) Společná advokátní kancelář Vsetečka Zelený Švorčík Kalenský a partneři, JUDr. Otakar Švorčík, Hálkova 2, Praha 2, 12000
- 
- (97) **EP 2516435**  
(47) 06.08.2014  
(97) 30.06.2011  
(51) **C07D 471/04** (2006.01)  
**C07D 498/04** (2006.01)  
**C07D 498/14** (2006.01)  
**A61K 31/4741** (2006.01)  
**A61P 35/00** (2006.01)  
(96) 23.12.2010  
(96) 10800980.4  
(73) Almac Discovery Limited, Craigavon BT63 5QD, GB  
(72) ZHANG, Lixin, Craigavon BT63 5QD Northern Ireland, GB  
TREVITT, Graham, Peter, Craigavon BT63 5QD Northern Ireland, GB  
MIEL, Hugues, Craigavon BT63 5QD Northern Ireland, GB  
BURKAMP, Frank, Craigavon BT63 5QD Northern Ireland, GB  
HARRISON, Timothy, Craigavon BT63 5QD Northern Ireland, GB  
WILKINSON, Andrew, John, Craigavon BT63 5QD Northern Ireland, GB  
FABRITIUS, Charles-Henry, Craigavon BT63 5QD Northern Ireland, GB  
(54) **Inhibitory aktivity AKT**  
(32) 0922589  
(31) 23.12.2009  
(33) GB  
(86) PCT/GB2010/002329  
(87) WO 2011/077098  
(74) TRAPLOVÁ HAKR KUBÁT Advokátní a patentová kancelář, Ing. Jan Kubát, Přístavní 24, Praha 7, 17000
- 
- (97) **EP 2516835**  
(47) 02.07.2014  
(97) 30.06.2011  
(51) **F02M 25/07** (2006.01)

- F02D 41/00** (2006.01)  
(96) 22.12.2010  
(96) 10795728.4  
(73) Valeo Systèmes de Contrôle Moteur, 95800 Cergy Saint-Christophe, FR  
(72) HODEBOURG, Grégory, F-78500 Sartrouville, FR  
ADENOT, Sébastien, F-95300 Pontoise, FR  
(54) **Způsob řízení obvodu EGR motoru motorového vozidla**  
(32) 0906248  
(31) 22.12.2009  
(33) FR  
(86) PCT/EP2010/070595  
(87) WO 2011/076901  
(74) Traplová Hakr Kubát, advokátní a patentová kancelář, Ing. Eduard Hakr, Přístavní 24, Praha 7, 17000
- 
- (97) **EP 2521940**  
(47) 02.04.2014  
(97) 01.03.2012  
(51) **G03B 21/20** (2006.01)  
**G03B 27/09** (2006.01)  
**G03B 21/14** (2006.01)  
F21V 21/28 (2006.01)  
G02B 6/00 (2006.01)  
(96) 01.08.2011  
(96) 11740636.3  
(73) OSRAM GmbH, 80807 München, DE  
(72) MORGENBROD, Nico, 10585 Berlin, DE  
REHN, Henning, 13407 Berlin, DE  
(54) **Projekční zařízení s pohyblivou projekční hlavou a změnou vlnové délky**  
(32) 102010039683  
(31) 24.08.2010  
(33) DE  
(86) PCT/EP2011/063242  
(87) WO 2012/025339  
(74) Čermák a spol., JUDr. Karel Čermák, Elišky Peškové 15/735, Praha 5, 15000
- 
- (97) **EP 2522881**  
(47) 02.07.2014  
(97) 14.11.2012  
(51) **F16H 25/06** (2006.01)  
(96) 02.05.2012  
(96) 12003042.4  
(73) SMS Meer GmbH, 41069 Mönchengladbach, DE  
(72) Wengenroth, Volker, 40723 Hilden, DE  
(54) **Převodovka k přenášení točivého momentu**  
(32) 102011101131  
(31) 11.05.2011  
(33) DE  
(74) Společná advokátní kancelář Vsetečka Zelený Švorčík Kalenský a partneři, JUDr. Michal Havlík, Hálkova 2, Praha 2, 12000
- 
- (97) **EP 2523114**  
(47) 11.06.2014  
(97) 14.11.2012  
(51) **G06F 11/22** (2006.01)  
**G01R 31/3185** (2006.01)  
**G06F 11/267** (2006.01)  
(96) 08.05.2012  
(96) 12167164.8  
(73) JTAG Technologies B.V., 5612 AN Eindhoven, NL  
(72) Van Den Eijnden, Petrus Marinus Cornelis Maria, 5629 GZ EINDHOVEN, NL  
(54) **Způsob a uspořádání pro automatické měření elektrických spojení uspořádání elektronických obvodů upravených na destičkách s tištěnými spoji**  
(32) 2006759  
(31) 10.05.2011  
(33) NL  
(74) Rott, Růžička & Guttmann Patentové, známkové a advokátní kanceláře, Ing. Ivana Menšíková, Vinohradská 37/938, Praha 2, 12000
- 
- (97) **EP 2526033**  
(47) 16.07.2014  
(97) 09.08.2012

(51) **B65G 21/06** (2006.01)  
**A47F 9/04** (2006.01)  
B64F 1/36 (2006.01)  
(96) 02.02.2012  
(96) 12705787.5  
(73) Interroll Holding AG, 6592 Sant' Antonino, CH  
(72) HENRIKSEN, Flemming, Sperling, DK-8382 Hinnerup, DK  
(54) **Dopravníkový systém**  
(32) 201170058  
(31) 02.02.2011  
(33) DK  
(86) PCT/EP2012/000480  
(87) WO 2012/104092  
(74) Čermák a spol., JUDr. Karel Čermák, Elišky Peškové 15/735, Praha 5, 15000

(97) **EP 2530336**  
(47) 25.06.2014  
(97) 05.12.2012  
(51) **F16B 5/02** (2006.01)  
(96) 01.06.2011  
(96) 11004480.7  
(73) SMP Deutschland GmbH, 79268 Bötzingen, DE  
(72) Steininger, Johannes, 85088 Vohburg, DE  
Vollet, Heinz, 90469 Nürnberg, DE  
Otto, Peter, 22869 Schenefeld, DE  
Gut, Dieter, 79235 Oberbergen, DE  
Werner, Martin, 85116 Egweil, DE  
Hanschick, Heinz, 91757 Treuchtlingen, DE  
(54) **Zařízení pro podepření konstrukčních dílů**  
(74) Čermák a spol., JUDr. Karel Čermák, Elišky Peškové 15, Praha 5, 15000

(97) **EP 2530797**  
(47) 18.06.2014  
(97) 05.12.2012  
(51) **H02B 11/127** (2006.01)  
H02B 13/025 (2006.01)  
(96) 01.06.2011  
(96) 11168512.9  
(73) ABB Technology AG, 8050 Zürich, CH  
(72) Capelli, Fabio, I-24030 Capizzone (BG), IT  
(54) **Středonapěťové spínací zařízení**  
(74) KANIA, SEDLÁK, SMOLA Patentová a známková kancelář, Ing. František Kania, Mendlovo nám. 1a, Brno, 60300

(97) **EP 2531189**  
(47) 11.06.2014  
(97) 11.08.2011  
(51) **A61K 31/205** (2006.01)  
**A61K 31/7048** (2006.01)  
**A61P 9/14** (2006.01)  
(96) 07.02.2011  
(96) 11709464.9  
(73) Sigma-Tau Industrie Farmaceutiche Riunite S.P.A., 00144 Rome, IT  
(72) VIRMANI, Mohamed, Ashraf, I-00144 Rome, IT  
KOVERECH, Aleardo, I-00144 Rome, IT  
(54) **Kombinovaná kompozice, zahrnující aktivní složku L-karnitin nebo propionyl**

**L-karnitin, pro prevenci nebo léčbu chronické žilní nedostatečnosti**

(32) 10152363, 322532 P  
(31) 02.02.2010, 09.04.2010  
(33) EP, US  
(86) PCT/IB2011/000200  
(87) WO 2011/095882  
(74) INPARTNERS GROUP, Ing. Ivan Lukšiček, Lidická 51, Brno, 60200

(97) **EP 2535621**  
(47) 25.06.2014  
(97) 19.12.2012  
(51) **F16J 15/40** (2006.01)  
**F16J 15/44** (2006.01)  
(96) 26.05.2011  
(96) 11167707.6  
(73) Siemens Aktiengesellschaft, 80333 München, DE  
(72) Cordiner, Christopher, North NE63 9EH Ashington, GB  
Günther, Thomas, Dr., 40668 Meerbusch, DE

Lehmann, Christoph, Dr., 47506 Neukirchen-Vluyn, DE  
Majchrzak, Oliver, 46049 Oberhausen, DE  
(54) **Hřídlový těsnící kroužek pro těsnící systém s blokovacím olejem generátoru chlazeného vodíkem**  
(74) Čermák a spol., JUDr. Karel Čermák, Elišky Peškové 15, Praha 5, 15000

(97) **EP 2537787**  
(47) 04.06.2014  
(97) 26.12.2012  
(51) **B65H 57/24** (2006.01)  
**B65H 54/28** (2006.01)  
**B65H 57/00** (2006.01)  
(96) 09.06.2012  
(96) 12004379.9  
(73) Saurer Germany GmbH & Co. KG, 42897 Remscheid, DE  
(72) Marx, Alexander, 41379 Brüggen, DE  
Kohlen, Helmut, 50181 Bedburg, DE  
(54) **Prstový vodič nitě**  
(32) 102011105553  
(31) 25.06.2011  
(33) DE  
(74) Společná advokátní kancelář Vsetečka Zelený Švorčík Kalenský a partneři, JUDr. Otakar Švorčík, Hálkova 2, Praha 2, 12000

(97) **EP 2546183**  
(47) 30.04.2014  
(97) 16.01.2013  
(51) **B66B 23/12** (2006.01)  
**B66B 23/02** (2006.01)  
(96) 12.06.2012  
(96) 12382238.9  
(73) ThyssenKrupp Elevator Innovation Center S.A., 33203 Gijón, ES  
(72) Gonzalez Alemany, Miguel Angel, 33007 Oviedo, ES  
Pello Garcia, Alberto, 33450 Piedras Blancas, ES  
(54) **Pohyblivý chodník**  
(32) 201131168  
(31) 11.07.2011  
(33) ES  
(74) Společná advokátní kancelář Vsetečka Zelený Švorčík Kalenský a partneři, JUDr. Michal Havlík, Hálkova 2, Praha 2, 12000

(97) **EP 2547470**  
(47) 25.06.2014  
(97) 22.09.2011  
(51) **B23D 25/06** (2006.01)  
(96) 18.11.2010  
(96) 10784980.4  
(73) WAFIOS Aktiengesellschaft, 72764 Reutlingen, DE  
(72) GÖDTNER, Werner, 42897 Remscheid, DE  
DÖDERLEIN, Frank, 72793 Pfullingen, DE  
(54) **Uspořádání pro odřezávání hřebíkových polotovarů z přerušované příváděného drátu**  
(32) 102010011735  
(31) 17.03.2010  
(33) DE  
(86) PCT/EP2010/007004  
(87) WO 2011/113455  
(74) Čermák a spol., JUDr. Karel Čermák, Elišky Peškové 15/735, Praha 5, 15000

(97) **EP 2550209**  
(47) 09.07.2014  
(97) 29.09.2011  
(51) **B65D 50/04** (2006.01)  
(96) 11.03.2011  
(96) 11713363.7  
(73) Wyeth LLC, New York, NY 10017-5755, US  
(72) ADLER, Ari Tao, Cambridge, Massachusetts 02140, US  
MCCAFFREY, Robert John, Hillsborough, New Hampshire 03244, US  
(54) **Množstevní dávkovací jednotka s ochranou před dětmi**  
(32) 728482  
(31) 22.03.2010  
(33) US

(86) PCT/IB2011/051033  
(87) WO 2011/117769  
(74) Společná advokátní kancelář Všecka Zelený Švorčík Kalenský a partneři, JUDr. Pavel Zelený, Hálkova 2, Praha 2, 12000

(97) **EP 2550462**  
(47) 13.08.2014  
(97) 29.09.2011  
(51) **F16C 13/04** (2006.01)  
**F16C 17/02** (2006.01)  
**F16C 27/02** (2006.01)

(96) 24.03.2011  
(96) 11720129.3  
(73) Fives FCB, 59650 Villeneuve d'Ascq, FR  
(72) ROMERO, Eric, F-59195 Herin, FR  
(54) **Hydrodynamické ložisko určené k usazení válce poháněného do rotace kolem své osy**

(32) 1001194  
(31) 25.03.2010  
(33) FR  
(86) PCT/FR2011/000169  
(87) WO 2011/117482  
(74) KOREJZOVÁ & SPOL., v.o.s., JUDr. Petra Korejzová, Korunní 810/104E, Praha 10, 10100

(97) **EP 2557180**  
(47) 09.07.2014  
(97) 13.02.2013  
(51) **C12Q 1/68** (2006.01)  
(96) 24.04.2007  
(96) 12179717.9  
(73) Genentech, Inc., South San Francisco CA 94080-4990, US  
(72) Abbas, Alexander, San Carlos, CA 94070, US  
Modrek, Barmak, Durham, NC 27707, US  
Townsend, Michael J., San Jose, CA 95136, US  
(54) **Způsoby detekce autoimunitních poruch**  
(32) 794393 P  
(31) 24.04.2006  
(33) US  
(74) KOREJZOVÁ & SPOL., v.o.s., JUDr. Petra Korejzová, Korunní 810/104 E, Praha 10 - Vinohrady, 10100

(97) **EP 2557258**  
(47) 30.04.2014  
(97) 13.02.2013  
(51) **E05D 7/00** (2006.01)  
(96) 07.08.2012  
(96) 12179517.3  
(73) MasterLAB S.r.l. - Unipersonale, 70014 Conversano (BA), IT  
(72) Loperfido, Michele, 70013 Castellana Grotte (BA), IT  
(54) **Nastavitelný závěs pro okenní nebo dveřní rámy**  
(32) MI20111515  
(31) 08.08.2011  
(33) IT  
(74) Čermák a spol., JUDr. Karel Čermák, Elišky Peškové 735/15, Praha 5, 15000

(97) **EP 2557295**  
(47) 25.06.2014  
(97) 13.02.2013  
(51) **F02B 67/06** (2006.01)  
**F16H 7/12** (2006.01)  
(96) 31.07.2012  
(96) 12178578.6  
(73) Schaeffler Technologies GmbH & Co. KG, 91074 Herzogenaurach, DE  
(72) Wolf, Benjamin, 91088 Bubenreuth, DE  
Rauch, Martin, 96049 Bamberg, DE  
Hauck, Christian, 90518 Altdorf, DE  
Hartmann, Bernd, 91085 Weisendorf, DE  
(54) **Napínací zařízení řemenového pohonu a elektrický stroj s takovýmto napínacím zařízením**  
(32) 102011080909, 102011082330  
(31) 12.08.2011, 08.09.2011  
(33) DE, DE

(74) TRAPLOVÁ HAKR KUBÁT Advokátní a patentová kancelář, Ing. Eduard Hakr, Přístavní 24, Praha 7, 17000

(97) **EP 2557914**  
(47) 19.03.2014  
(97) 20.10.2011  
(51) **A01K 1/02** (2006.01)  
(96) 12.04.2011  
(96) 11719607.1  
(73) Midland Pig Producers Limited, Burton on Trent, Derbyshire DE13 7AB, GB

(72) BARKER, Martin, Burton-on-Trent, Derbyshire DE13 7AB, GB  
(54) **Porodní kotec pro prasnice**  
(32) 201006107  
(31) 13.04.2010  
(33) GB  
(86) PCT/GB2011/050722  
(87) WO 2011/128679  
(74) Čermák a spol., JUDr. Karel Čermák, Elišky Peškové 15/735, Praha 5, 15000

(97) **EP 2559043**  
(47) 16.07.2014  
(97) 20.10.2011  
(51) **H01H 9/36** (2006.01)  
**H01H 9/34** (2006.01)  
(96) 13.04.2011  
(96) 11714285.1  
(73) ABB Technology AG, 8050 Zürich, CH  
(72) NOISETTE, Philippe, F-01630 Sergy, FR  
ALPHAND, Yoann, F-67640 Fegersheim, FR  
BLANC, Marc, CH-1006 Lausanne, CH  
(54) **Zhášecí komora pro přerušovač obvodu, přerušovač obvodu a způsob sestavení záššecí komory**  
(32) 10160114  
(31) 16.04.2010  
(33) EP  
(86) PCT/EP2011/055837  
(87) WO 2011/128379  
(74) Čermák a spol., JUDr. Karel Čermák, Elišky Peškové 15, Praha 5, 15000

(97) **EP 2561103**  
(47) 27.08.2014  
(97) 03.01.2013  
(51) **G06F 19/18** (2011.01)  
**C12Q 1/68** (2006.01)  
G06F 19/22 (2011.01)  
(96) 29.06.2011  
(96) 11863253.8  
(73) BGI Diagnosis Co., Ltd., Guangdong 518083, CN  
(72) JIANG, Fuman, Yantian District, Shenzhen, Guangdong 518083, CN  
CHEN, Huifei, Yantian District, Shenzhen, Guangdong 518083, CN  
CHAI, Xianghua, Yantian District, Shenzhen, Guangdong 518083, CN  
YUAN, Yuying, Yantian District, Shenzhen, Guangdong 518083, CN  
ZHANG, Xiuqing, Yantian District, Shenzhen, Guangdong 518083, CN  
CHEN, Fang, Yantian District, Shenzhen, Guangdong 518083, CN  
(54) **Neinvazivní detekce fetální genetické abnormality**  
(86) PCT/CN2011/001070  
(87) WO 2013/000100  
(74) A. Holas & partner Patentová a známková kancelář, Ing. Mgr. Hana Holasová, Křížová 4/105, Brno, 60300

(97) **EP 2563823**  
(47) 11.06.2014  
(97) 03.11.2011  
(51) **C08F 10/00** (2006.01)  
**C08F 2/00** (2006.01)  
(96) 13.04.2011  
(96) 11715684.4  
(73) Ineos Sales (UK) Limited, Lyndhurst Hampshire SO43 7FG, GB  
(72) CHAMAYOU, Jean-Louis, F-13620 Carry le Rouet, FR  
SIBOURD, Benoit, F-13860 Peyrolles en Provence, FR  
(54) **Polymerační způsob**  
(32) 10161590  
(31) 30.04.2010  
(33) EP

- (86) PCT/EP2011/055856  
(87) WO 2011/134797  
(74) Čermák a spol., JUDr. Karel Čermák, Elišky Peškové 15/735, Praha 5, 15000
- 
- (97) **EP 2565850**  
(47) 04.06.2014  
(97) 06.03.2013  
(51) **E05B 47/06** (2006.01)  
**E05B 47/00** (2006.01)  
**E05B 49/00** (2006.01)  
**G07C 9/00** (2006.01)  
(96) 29.08.2011  
(96) 11179158.8  
(73) ASSA ABLOY (Schweiz) AG, 8805 Richterswil, CH  
(72) Vonlanthen, Bruno, 8718 Schänis, CH  
Münger, Andreas, 8645 Jona, CH  
(54) **Mechatronické zamykací ústrojí**  
(74) KOREJZOVÁ & SPOL., v.o.s., JUDr. Petra Korejzová, Korunní 810/104 E, Praha 10, 10100
- 
- (97) **EP 2571785**  
(47) 09.07.2014  
(97) 24.11.2011  
(51) **B65D 83/14** (2006.01)  
**B65D 83/16** (2006.01)  
(96) 06.07.2010  
(96) 10731710.9  
(73) As Enko, 74001 Viimsi alevik, EE  
(72) ENGEL, Heino, Viimsi township 74016, Harju county, EE  
FEDEIKO, Nikolai, EE13812 Tallinn, EE  
KONENKO, Sergei, EE11312 Tallinn, EE  
TIMOFEJEV, Valentin, EE10321 Tallinn, EE  
(54) **Ruční aplikátor k připevnění k ventilovému spojení lahve s nástavcem pistolového aplikátoru**  
(32) 201000062 U  
(31) 19.05.2010  
(33) EE  
(86) PCT/EE2010/000012  
(87) WO 2011/144217  
(74) JUDr. Tomáš Lejček, Slezská 169/10, Praha 2, 12000
- 
- (97) **EP 2571922**  
(47) 25.06.2014  
(97) 24.11.2011  
(51) **C08G 65/26** (2006.01)  
**C08G 65/00** (2006.01)  
(96) 13.05.2011  
(96) 11719029.8  
(73) Bayer Intellectual Property GmbH, 40789 Monheim, DE  
(72) GÜRTLER, Christoph, 50676 Köln, DE  
HOFMANN, Jörg, 47800 Krefeld, DE  
WOLF, Aurel, 42489 Wülfrath, DE  
GRASSER, Stefan, 51377 Leverkusen, DE  
(54) **Postup výroby polyetherkarbonátpolyolů**  
(32) 10163170  
(31) 18.05.2010  
(33) EP  
(86) PCT/EP2011/057739  
(87) WO 2011/144523  
(74) Traplová Hakr Kubát, advokátní a patentová kancelář, Ing. Eduard Hakr, Přístavní 24, Praha 7, 17000
- 
- (97) **EP 2572996**  
(47) 03.09.2014  
(97) 27.03.2013  
(51) **B65B 9/087** (2012.01)  
**B65B 43/46** (2006.01)  
**B65B 43/62** (2006.01)  
(96) 26.09.2011  
(96) 11007810.2  
(73) TEEPACK SPEZIALMASCHINEN GMBH & CO. KG, D-40667 Meerbusch, DE  
(72) Lambertz, Stefan, 50354 Hürth, DE  
(54) **Způsob a zařízení pro výrobu sáčků**
- 
- (74) Traplová Hakr Kubát, advokátní a patentová kancelář, Ing. Eduard Hakr, Přístavní 24, Praha 7, 17000
- 
- (97) **EP 2575312**  
(47) 30.07.2014  
(97) 03.04.2013  
(51) **H04L 27/26** (2006.01)  
**H04J 11/00** (2006.01)  
(96) 05.09.2008  
(96) 12197487.7  
(73) LG Electronics, Inc., Seoul, 150-721, KR  
(72) Ko, Woo Suk, 137-724 Seoul, KR  
Moon, Sang Chul, 137-724 Seoul, KR  
(54) **Způsob a systém pro vysílání a příjem signálů**  
(32) 970523 P  
(31) 06.09.2007  
(33) US  
(74) KOREJZOVÁ & SPOL., v.o.s., JUDr. Petra Korejzová, Korunní 810/104E, Praha 10, 10100
- 
- (97) **EP 2579714**  
(47) 25.06.2014  
(97) 15.12.2011  
(51) **A01N 25/28** (2006.01)  
**A01N 25/06** (2006.01)  
**A01N 37/40** (2006.01)  
**A01N 57/20** (2006.01)  
**B01J 13/16** (2006.01)  
**A01N 25/04** (2006.01)  
(96) 07.06.2011  
(96) 11727066.0  
(73) Dow AgroSciences LLC, Indianapolis, IN 46268, US  
(72) WILSON, Stephen, Zionsville IN 46077, US  
DOWNER, Brandon, Greenfield IN 46140, US  
QIN, Kuide, Westfield IN 46074, US  
LIU, Lei, Carmel IN 46032, US  
TANK, Holger, Zionsville IN 46077, US  
LI, Mei, Westfield IN 46074, US  
OUSE, David, Indianapolis IN 46256, US  
ZHANG, Hong, Carmel IN 46032, US  
(54) **Mikrozapouzdřené oleje pro kontrolu unášení pesticidů při postřiku**  
(32) 352505 P  
(31) 08.06.2010  
(33) US  
(86) PCT/US2011/039376  
(87) WO 2011/156320  
(74) PATENTSERVIS Praha a.s., Na Podkovce 281/10, Praha 4, 14700
- 
- (97) **EP 2580970**  
(47) 23.07.2014  
(97) 17.04.2013  
(51) **A24F 47/00** (2006.01)  
(96) 07.11.2003  
(96) 12198728.3  
(73) Philip Morris Products S.A., 2000 Neuchâtel, CH  
(72) Felter, John Louis, Chester, VA Virginia 23836, US  
Lee, Robert E., Richmond, VA Virginia 23233, US  
Solanky, Ashok, Mechanicsville, VA Virginia 23116, US  
Blake, Clint, Mechanicsville, VA Virginia 23116, US  
Davis, Pamela, Glen Allen, VA Virginia 23060, US  
Sharpe, David E., Chesterfield, VA Virginia 23838, US  
Watson, Mark E., Mechanicsville, VA Virginia 23116, US  
Ripley, Robert L., Midlothian, VA Virginia 23113, US  
Stevenson, Brett W., Richmond, VA Virginia 23234, US  
Crowe, William J., Chester, VA Virginia 23831, US  
(54) **Elektricky ohříváné cigaretové kuřácké zařízení**  
(32) 290402  
(31) 08.11.2002  
(33) US  
(74) PATENTSERVIS Praha a.s., Na Podkovce 281/10, Praha 4, 14700
- 
- (97) **EP 2585088**  
(47) 18.06.2014  
(97) 29.12.2011  
(51) **A61K 31/198** (2006.01)  
**A61K 31/353** (2006.01)

	<i>A61P 15/00</i>	(2006.01)	(86)	PCT/IB2012/052558	
	<i>A61K 36/738</i>	(2006.01)	(87)	WO 2012/168811	
	<i>A61K 36/49</i>	(2006.01)	(74)	Společná advokátní kancelář Všeťečka Zelený Švorčík Kalenský a partneři, JUDr. Michal Havlík, Hálkova 2, Praha 2, 12000	
(96)	24.06.2011				
(96)	11745577.4				
(73)	Horphag Research (IP) Pre Ltd, 3032 Limassol, CY		(97)	<b>EP 2603395</b>	
(72)	FERRARI, Victor, CH-1216 Cointrin, CH		(47)	11.06.2014	
	SCHÖNLAU, Frank, 48161 Münster, DE		(97)	16.02.2012	
	BURKI, Carolina, CH-1216 Cointrin, CH		(51)	<i>B60N 2/58</i>	(2006.01)
(54)	<b>Prostředek pro zlepšení sexuálního zdraví</b>			<i>B60N 2/60</i>	(2006.01)
(32)	470112011, 344301 P			<i>B60N 2/28</i>	(2006.01)
(31)	21.03.2011, 25.06.2010		(96)	12.08.2011	
(33)	CH, US		(96)	11744010.7	
(86)	PCT/IB2011/052788		(73)	Johnson Controls GmbH, 51399 Burscheid, DE	
(87)	WO 2011/161655		(72)	MANTKE, Jörg, 51381 Leverkusen, DE	
(74)	Společná advokátní kancelář Všeťečka Zelený Švorčík Kalenský a partneři, JUDr. Michal Havlík, Hálkova 2, Praha 2, 12000			DUBEC, Peter, 91305 Melice-Lieskove, SK	
			(54)	<b>Vložka pro polštářové vybrání a autosedačka</b>	
(97)	<b>EP 2591979</b>		(32)	102011002045, 102010034273	
(47)	25.06.2014		(31)	14.04.2011, 13.08.2010	
(97)	15.05.2013		(33)	DE, DE	
(51)	<i>B62D 5/083</i>	(2006.01)	(86)	PCT/EP2011/063935	
	<i>B62D 5/09</i>	(2006.01)	(87)	WO 2012/020125	
	<i>B62D 5/07</i>	(2006.01)	(74)	Traplová Hakr Kubát, advokátní a patentová kancelář, Ing. Eduard Hakr, Přístavní 24, Praha 7, 17000	
(96)	31.10.2012				
(96)	12190863.6		(97)	<b>EP 2605643</b>	
(73)	Jtekt Europe, 69540 Irigny, FR		(47)	14.05.2014	
(72)	Ray, Jean, 69110 Sainte Foy Les Lyon, FR		(97)	23.02.2012	
(54)	<b>Servoventil pro hydraulické servořízení motorového vozidla</b>		(51)	<i>A01M 7/00</i>	(2006.01)
(32)	1160148		(96)	29.07.2011	
(31)	08.11.2011		(96)	11755385.9	
(33)	FR		(73)	EXEL INDUSTRIES, 51200 Epernay, FR	
(74)	Čermák a spol., JUDr. Karel Čermák, Elišky Peškové 15, Praha 5, 15000		(72)	BALLU, Patrick Jean Marie, F-51100 Reims, FR	
			(54)	<b>Zařízení a způsob pro distribuci kapalného produktu rozprašováním na plochu</b>	
(97)	<b>EP 2594054</b>		(32)	1057215, 1056644	
(47)	04.06.2014		(31)	10.09.2010, 18.08.2010	
(97)	19.01.2012		(33)	FR, FR	
(51)	<i>B61L 15/00</i>	(2006.01)	(86)	PCT/FR2011/051842	
	<i>H04L 29/14</i>	(2006.01)	(87)	WO 2012/022903	
	<i>H04L 12/46</i>	(2006.01)	(74)	Čermák a spol., JUDr. Karel Čermák, Elišky Peškové 15/735, Praha 5, 15000	
(96)	12.07.2011				
(96)	11733664.4		(97)	<b>EP 2605785</b>	
(73)	Siemens Aktiengesellschaft, 80333 München, DE		(47)	04.06.2014	
(72)	KARL, Harald, 90765 Fürth, DE		(97)	14.06.2012	
	KERN, Karl-Heinz, 90480 Nürnberg, DE		(51)	<i>A61P 31/00</i>	(2006.01)
(54)	<b>Dopravní prostředek</b>			<i>A61P 11/10</i>	(2006.01)
(32)	102010027283			<i>A61P 11/12</i>	(2006.01)
(31)	16.07.2010			<i>A61K 36/185</i>	(2006.01)
(33)	DE			<i>A61K 36/53</i>	(2006.01)
(86)	PCT/EP2011/061841		(96)	11.10.2011	
(87)	WO 2012/007454		(96)	11773998.7	
(74)	Čermák a spol., JUDr. Karel Čermák, Elišky Peškové 735/15, Praha 5, 15000		(73)	Maria Clementine Martin Klosterfrau Vertriebsgesellschaft mbH, 50670 Köln, DE	
			(72)	NAUERT, Christian, 41542 Dormagen, DE	
(97)	<b>EP 2601582</b>			GREVE, Harald, 40545 Düsseldorf, DE	
(47)	27.08.2014		(54)	<b>Způsob výroby bezalkoholových směsí na bázi rostlin a směsí získané tímto způsobem a jejich použití</b>	
(97)	13.12.2012		(32)	102010054128	
(51)	<i>G06F 12/08</i>	(2006.01)	(31)	10.12.2010	
(96)	22.05.2012		(33)	DE	
(96)	12796711.5		(86)	PCT/EP2011/005075	
(73)	International Business Machines Corporation, Armonk, NY 10504, US		(87)	WO 2012/076068	
(72)	GAINES, Jr, Charles, Winchester, Hampshire SO21 2 JN, GB		(74)	KOREJZOVÁ & SPOL., v.o.s., JUDr. Petra Korejzová, Korunní 810/104 E, Praha 10, 10100	
	OAKES, Kenneth, James, Winchester, Hampshire SO21 2JN, GB				
	MATHIAS, Thomas, Brian, Winchester, Hampshire SO21 2JN, GB		(97)	<b>EP 2607243</b>	
	SZWED, Peter, Kenneth, Poughkeepsie, New York 12601-5400, US		(47)	04.06.2014	
	DRIEVER, Peter, Dana, Poughkeepsie, New York 12601-5400, US		(97)	26.06.2013	
	SUTTON, Peter, Grimm, Poughkeepsie, New York 12601-5400, US		(51)	<i>B65B 9/213</i>	(2012.01)
	YUDENFRIEND, Harry, Poughkeepsie, New York 12601-5400, US			<i>B65B 9/207</i>	(2012.01)
	TZORTZATOS, Elpida, Poughkeepsie, New York 12601-5400, US			<i>B65B 9/20</i>	(2012.01)
	GLASSEN, Steven, Gardner, Poughkeepsie, New York 12601-5400, US		(96)	22.12.2011	
(54)	<b>Příkaz Configure storage class memory</b>		(96)	11195078.8	
(32)	201113157704		(73)	Boato Pack S.r.L. a Socio Unico, 34079 Staranzano (GO), IT	
(31)	10.06.2011				
(33)	US				

(72) Di Fede, Adriano, 34079 Staranzano (Gorizia), IT  
Prodan, Roberto, 34074 Monfalcone (Gorizia), IT  
Bertogna, Valentino, 34075 San Canzian d'Isonzo (Gorizia), IT  
(54) **Podávací stroj**  
(74) PATENTSERVIS Praha a.s., Na Podkovce 281/10, Praha 4, 14700

(97) **EP 2607247**  
(47) 18.06.2014  
(97) 26.06.2013  
(51) **B65B 29/04** (2006.01)  
**B65D 85/808** (2006.01)  
(96) 20.12.2011  
(96) 11194537.4  
(73) Häussler & Sauter KG, 88079 Kressbronn, DE  
(72) König, Matthias, 88131 Bodolz, DE  
(54) **Způsob a zařízení ke strojovému připevňování vlákna na tělese, zejména na etiketě**  
(74) UNIPATENT, Ing. Jiří Chlustina, Jana Masaryka 241/43-47, Praha 2, 12000

(97) **EP 2611704**  
(47) 04.06.2014  
(97) 08.03.2012  
(51) **B65D 5/50** (2006.01)  
**B65D 5/10** (2006.01)  
**B65B 35/58** (2006.01)  
(96) 05.08.2011  
(96) 11755133.3  
(73) Guala Pack S.p.A., 15073 Castellazzo Bormida (AL), IT  
(72) ROSSELLI, Lorenzo, I-15010 Pontic Alessandria, IT  
(54) **Zařízení a způsob pro balení tenkostěnných kontejnerů a úložná sestava těchto kontejnerů**  
(32) BS20100148  
(31) 01.09.2010  
(33) IT  
(86) PCT/IB2011/053501  
(87) WO 2012/028980  
(74) KOREJZOVÁ & SPOL., v.o.s., JUDr. Petra Korejzová, Korunní 810/104 E, Praha 10 - Vinohrady, 10100

(97) **EP 2616352**  
(47) 18.06.2014  
(97) 02.02.2012  
(51) **B65D 47/18** (2006.01)  
**B65D 49/04** (2006.01)  
**B65D 81/26** (2006.01)  
**B65D 47/32** (2006.01)  
**B65D 51/16** (2006.01)  
(96) 28.07.2011  
(96) 11755118.4  
(73) Laboratoires Théa, 63100 Clermont-Ferrand, FR  
(72) DEFEMME, Alain, 63400 Chamalières, FR  
MERCIER, Fabrice, 63000 Clermont-Ferrand, FR  
(54) **Hlava pro dávkování kapaliny po kapkách a odpovídající lahvička**  
(32) 1003233

(31) 30.07.2010  
(33) FR  
(86) PCT/IB2011/001741  
(87) WO 2012/014050  
(74) Společná advokátní kancelář Vsetečka Zelený Švorčík Kalenský a partneři, JUDr. Michal Havlík, Hálkova 2, Praha 2, 12000

(97) **EP 2631189**  
(47) 13.08.2014  
(97) 28.08.2013  
(51) **B65D 5/72** (2006.01)  
(96) 24.02.2012  
(96) 12156913.1  
(73) Carl Edelmann GmbH, 89518 Heidenheim, DE  
(72) Sieber, Helmut, 89518 Heidenheim, DE  
(54) **Skládací krabice**  
(74) ROTT, RŮŽIČKA & GUTTMANN Patentová, známková a advokátní kancelář, Ing. Jiří Andera, Vinohradská 37/938, Praha 2, 12000

(97) **EP 2635412**  
(47) 09.07.2014  
(97) 10.05.2012  
(51) **B26D 1/00** (2006.01)  
**B26D 1/36** (2006.01)  
**A24B 7/04** (2006.01)  
(96) 03.11.2011  
(96) 11791068.7  
(73) International Tobacco Machinery Poland Sp. z o.o., 26-600 Radom, PL  
(72) SIEREDZINSKI, Marek, PL-26-600 Radom, PL  
(54) **Posuvné ostří pro připevňování na řezací buben tabáku**  
(32) 39283410  
(31) 03.11.2010  
(33) PL  
(86) PCT/PL2011/050045  
(87) WO 2012/060725  
(74) PATENTSERVIS Praha a.s., Na Podkovce 281/10, Praha 4, 14700

(97) **EP 2640621**  
(47) 20.08.2014  
(97) 27.12.2012  
(51) **B62D 1/06** (2006.01)  
**B62D 1/04** (2006.01)  
(96) 14.06.2012  
(96) 12753060.8  
(73) Schipek GmbH, 72160 Horb, DE  
(72) PEKARI, Christoph, 72184 Eutingen, DE  
(54) **Volant pro motorové vozidlo a způsob zhotovení volantu**  
(32) 102011104994  
(31) 22.06.2011  
(33) DE  
(86) PCT/DE2012/100178  
(87) WO 2012/175075  
(74) ROTT, RŮŽIČKA & GUTTMANN Patentová, známková a právní kancelář, Ing. Jiří Andera, Vinohradská 37/938, Praha 2, 12000

## Zveřejněné opravené překlady evropských patentových spisů

U následujících udělených evropských patentů s účinky pro Českou republiku byl majitelem předložen opravený překlad patentového spisu do českého jazyka (§35d odst. 2 zákona č. 527/1990 Sb., v platném znění).

Dattem zveřejnění opraveného překladu evropského patentového spisu je datum publikace tohoto Věstníku.

(97) EP 2533868

### Evropské patenty zachované v pozměněném znění, nebo omezení

V této části jsou uvedeny evropské patenty s účinky pro Českou republiku, které byly Evropským úřadem podle článku 102 Úmluvy o udělování evropských patentů zachovány v omezeném znění podle čl. 105a - 105c EPC 2000, nebo v pozměněném znění (§ 35f zákona č. 527/1990 Sb., v platném znění).

(97)	Datum oznámení o zachování patentu	(97)	Datum oznámení o zachování patentu
EP 1631293	08.10.2014	EP 1789021	08.10.2014
EP 1655442	08.10.2014	EP 1931215	08.10.2014

### Evropské patenty zrušené Evropským patentovým úřadem

Následující evropské patenty udělené Evropským patentovým úřadem s účinky pro Českou republiku byly zrušeny Evropským patentovým úřadem podle článku 102 Úmluvy o udělování evropských patentů (§ 35f odst 2 zákona č. 527/1990 Sb., v platném znění).

(97) EP 1909830	(97) EP 1988986	(97) EP 2114007
-----------------	-----------------	-----------------

### MM4A Zánik evropských patentů nezaplacením poplatků za udržování platnosti patentu

Následující evropské patenty udělené Evropským patentovým úřadem s účinky pro Českou republiku zanikly pro nezaplacení poplatků za udržování platnosti patentu (§ 22 písm. b) zákona č. 527/1990 Sb., v platném znění).

(97) EP 1352901	(97) EP 1511734	(97) EP 1842512	(97) EP 2010303
(97) EP 1354750	(97) EP 1511761	(97) EP 1844664	(97) EP 2025046
(97) EP 1355215	(97) EP 1527197	(97) EP 1844667	(97) EP 2032534
(97) EP 1415699	(97) EP 1584869	(97) EP 1845231	(97) EP 2040860
(97) EP 1427292	(97) EP 1586847	(97) EP 1851017	(97) EP 2069205
(97) EP 1464471	(97) EP 1588967	(97) EP 1864694	(97) EP 2108473
(97) EP 1467587	(97) EP 1613839	(97) EP 1866945	(97) EP 2110420
(97) EP 1469095	(97) EP 1615699	(97) EP 1869038	(97) EP 2112301
(97) EP 1473485	(97) EP 1618319	(97) EP 1871368	(97) EP 2141365
(97) EP 1490355	(97) EP 1710871	(97) EP 1893651	(97) EP 2155569
(97) EP 1492792	(97) EP 1717459	(97) EP 1977962	(97) EP 2239180
(97) EP 1494564	(97) EP 1719507	(97) EP 1978042	(97) EP 2266990
(97) EP 1495076	(97) EP 1719911	(97) EP 1978043	(97) EP 2268702
(97) EP 1496745	(97) EP 1722255	(97) EP 1978044	(97) EP 2268881
(97) EP 1501215	(97) EP 1724619	(97) EP 1978187	(97) EP 2268972
(97) EP 1501216	(97) EP 1725348	(97) EP 1990255	(97) EP 2388064
(97) EP 1502481	(97) EP 1737660	(97) EP 2004509	

### PD4A Převod práv a ostatní změny majitelů evropských patentů

(97) <b>EP 1615536</b> (73) Better All Round Limited, London NW8 0EG, GB	(97) <b>EP 2449880</b> (73) Nihon Nohyaku Co., Ltd., Tokyo, JP
(97) <b>EP 1843953</b> (73) Better All Round Limited, London NW8 0EG, GB	(97) <b>EP 2449881</b> (73) Nihon Nohyaku Co., Ltd., Tokyo, JP
(97) <b>EP 1905443</b> (73) HAYASHIBARA CO., LTD, Okayama-shi, Okayama, JP	(97) <b>EP 2449882</b> (73) Nihon Nohyaku Co., Ltd., Tokyo, JP
(97) <b>EP 1951729</b> (73) CTI BIOPHARMA CORP., Seattle, 98121, WA, US	(97) <b>EP 2449883</b> (73) Nihon Nohyaku Co., Ltd., Tokyo, JP
(97) <b>EP 2203430</b> (73) AbbVie Bahamas Ltd., New Providence, Nassau, BS	(97) <b>EP 2456880</b> (73) Betatec Hopfenprodukte GmbH, 91126 Schwabach, DE
(97) <b>EP 2203431</b> (73) AbbVie Bahamas Ltd., New Providence, Nassau, BS	(97) <b>EP 2467136</b> (73) Raptor Therapeutics Inc., Novato, 94949, CA, US
(97) <b>EP 2249637</b> (73) MUGUE S.R.L., 20862 Arcore (MB), IT	(97) <b>EP 2481400</b> (73) Opko IP Holdings II, Inc., Grand Cayman, KY1-1104, KY Opko Renal, LLC, Miami, 33137, FL, US
(97) <b>EP 2333083</b> (73) PFIZER INC., New York, 10017, NY, US	(97) <b>EP 2493147</b> (73) Zerogroup Holding OÜ, 11316 Tallinn, EE
(97) <b>EP 2420234</b> (73) AbbVie Bahamas Ltd., New Providence, Nassau, BS	(97) <b>EP 2539788</b> (73) ThyssenKrupp Industrial Solutions AG, 45143 Essen, DE



(97) **EP 2542224**  
(73) ratiopharm GmbH, 89079 Ulm, DE

---

**FG1K**

**Zapsané užité vzory - přehled podle čísel zápisu**

V období uzávěrky tohoto čísla Věstníku zapsal Úřad průmyslového vlastnictví tyto užité vzory.

27407	<b>A 47 J 27/00</b>	(2006.01)	27411	<b>B 65 D 5/36</b>	(2006.01)	27415	<b>A 41 D 13/06</b>	(2006.01)
27408	<b>F 24 J 2/48</b>	(2006.01)	27412	<b>C 22 B 7/00</b>	(2006.01)	27416	<b>G 01 M 17/08</b>	(2006.01)
27409	<b>F 24 J 2/04</b>	(2006.01)	27413	<b>C 22 C 38/18</b>	(2006.01)	27417	<b>B 62 J 11/00</b>	(2006.01)
27410	<b>A 01 B 15/06</b>	(2006.01)	27414	<b>E 05 G 1/024</b>	(2006.01)			

**FG1K**

**Zapsané užité vzory - řazené podle MPT**

(51) <b>A01B 15/06</b>	(2006.01)	(51) <b>C22B 19/16</b>	(2006.01)
(11) 27410		(11) 27412	
(21) <b>2014-29551</b>		(21) <b>2014-29624</b>	
(22) 28.05.2010		(22) 02.06.2014	
(47) 09.10.2014		(47) 09.10.2014	
(32) 23.06.2009		(73) MORAVSKÝ VÝZKUM, s.r.o., Ostrava- Moravská Ostrava, CZ	
(31) 2009 029894		(72) Polák Daniel Ing., Ostrava- Heřmanice, CZ	
(33) DE		Mrůzek Pavel Ing., Horní Bludovice, CZ	
(73) BETEK Bergbau- und Hartmetalltechnik Karl- Heinz Simon GmbH & Co. KG, 78733 Aichhalden, DE		(54) <b>Zařízení na separaci zinku</b>	
(72) KRAEMER Ulrich, 77709 Wolfach, DE		(51) <b>C22C 38/18</b>	(2006.01)
SMEETS Florian, 72270 Baiersbronn, DE		<b>C22C 38/32</b>	(2006.01)
(54) <b>Nástroj na zpracování půdy</b>		<b>C22C 38/02</b>	(2006.01)
(74) Traplová Hakr Kubát, advokátní a patentová kancelář, Ing. Eduard Hakr, Přístavní 24, Praha 7, 17000		(11) 27413	
		(21) <b>2014-29728</b>	
(51) <b>A41D 13/06</b>	(2006.01)	(22) 03.07.2014	
(11) 27415		(47) 09.10.2014	
(21) <b>2014-29902</b>		(73) Česká zemědělská univerzita v Praze, Praha 6- Suchbát, CZ	
(22) 25.08.2014		Farmet, a.s., Česká Skalice, CZ	
(47) 09.10.2014		(72) Chotěborský Rostislav Doc. Ing., Praha 6, CZ	
(73) Ocelka Vojtěch, Zlín, CZ		Müller Michal Doc. Ing., Praha 6, CZ	
(72) Ocelka Vojtěch, Zlín, CZ		Nýč Michal Ing., Červený Kostelec, CZ	
(54) <b>Ochrana kotníků</b>		(54) <b>Vysokobórová ořezávací ocel pro součásti a nástroje</b>	
(74) Ing. Jarmila Javořiková, Křiby 4904, Zlín, 76005		(51) <b>E05G 1/024</b>	(2006.01)
(51) <b>A47J 27/00</b>	(2006.01)	<b>E05G 1/026</b>	(2006.01)
(11) 27407		<b>E05G 1/00</b>	(2006.01)
(21) <b>2014-29361</b>		<b>F42B 39/14</b>	(2006.01)
(22) 24.03.2014		<b>F42D 5/00</b>	(2006.01)
(47) 09.10.2014		<b>F16J 12/00</b>	(2006.01)
(73) Padalík Vladislav, Praha 9, CZ		(11) 27414	
(72) Padalík Vladislav, Praha 9, CZ		(21) <b>2014-29845</b>	
(54) <b>Varná nádoba</b>		(22) 04.08.2014	
(51) <b>B62J 11/00</b>	(2006.01)	(47) 09.10.2014	
<b>B60R 13/00</b>	(2006.01)	(73) Composite components, a.s., Čepí, CZ	
(11) 27417		Vojenský výzkumný ústav, s. p., Brno, CZ	
(21) <b>2014-29952</b>		Výzkumný ústav stavebních hmot, a.s., Brno, CZ	
(22) 09.09.2014		SVS FEM, s.r.o., Brno, CZ	
(47) 09.10.2014		(72) Lavička Vladimír Ing., Ústí nad Orlicí, CZ	
(73) Konrád Daniel, Kamenec u Radnic, CZ		Šíma David Ing., Pardubice, CZ	
(72) Konrád Daniel, Kamenec u Radnic, CZ		Rolec Stanislav Doc. Ing., Brno, CZ	
(54) <b>Štítek s vyměnitelným označením k upevnění na jízdní kolo</b>		Křest'án Jan Ing., Ždírec nad Doubravkou, CZ	
(74) Karel Čálek, Nad Palatou 12/2657, Praha 5, 15000		Drdlová Martina Ing., Bílovice nad Svitavou, CZ	
(51) <b>B65D 5/36</b>	(2006.01)	Staněk Ladislav Bc., Brno, CZ	
<b>B65D 5/46</b>	(2006.01)	Schwangmaier Jarmil, Omice, CZ	
<b>B65D 33/06</b>	(2006.01)	Řídký Radek Ing., Viničné Šumice, CZ	
(11) 27411		(54) <b>Bezpečnostní schránka pro izolaci a transport podezřelých objektů</b>	
(21) <b>2014-29593</b>		(74) Ing. Libor Markes, Grohova 54, Brno, 60200	
(22) 27.05.2014		(51) <b>F24J 2/04</b>	(2006.01)
(47) 09.10.2014		<b>F24J 2/36</b>	(2006.01)
(73) Kelárek Jaromír, Ratiboř, CZ		(11) 27409	
(72) Kelárek Jaromír, Ratiboř, CZ		(21) <b>2014-29455</b>	
(54) <b>Univerzální odnosná taška</b>		(22) 11.04.2014	
(74) Václav Müller, Filipova 2016, Praha 4, 14800		(47) 09.10.2014	
(51) <b>C22B 7/00</b>	(2006.01)	(73) Pyszko Roman, Těrlicko, CZ	
<b>C22B 19/04</b>	(2006.01)	(72) Pyszko Roman, Těrlicko, CZ	
		(54) <b>Mobilní solární kolektor</b>	
		(74) Ing. Jan Chwistek, Náměstí ČSA 5/3, Český Těšín, 73701	

(51) **F24J 2/48** (2006.01)

(11) 27408

(21) **2014-29452**

(22) 10.04.2014

(47) 09.10.2014

(73) Štefan Jan, Praha 8- Bohnice, CZ

(72) Štefan Jan, Praha 8- Bohnice, CZ

(54) **Filtrační absorbér otevřeného solárního teplovzdušného kolektoru**

(74) Ing. Ludvík Koldovský, Horáčkova 9, Praha 4, 14000

(51) **G01M 17/08** (2006.01)

**G01M 17/00** (2006.01)

(11) 27416

(21) **2014-29904**

(22) 25.08.2014

(47) 09.10.2014

(73) Technická univerzita v Liberci, Liberec, CZ

(72) Černohorský Josef Ing., Bratříkov, CZ

Richter Aleš Prof. Ing., Liberec 15, CZ

Kolář Josef Ing., Jablonec nad Nisou, CZ

(54) **Zařízení pro testování tramvajového podvozku**

(74) Ing. Dobroslav Musil, patentová kancelář, Ing. Dobroslav Musil, Cejl 38, Brno, 60200

### Seznam majitelů zapsaných užitéch vzorů

(73)	(11)	(51)	(2006.01)	(73)	(11)	(51)	(2006.01)
BETEK Bergbau- und Hartmetalltechnik Karl- Heinz Simon GmbH & Co. KG, 78733 Aichhalden, DE	27410	<b>A 01 B 15/06</b>	(2006.01)	Technická univerzita v Liberci, Liberec, CZ	27416	<b>G 01 M 17/08</b>	(2006.01)
Composite components, a.s., Čepí, CZ	27414	<b>E 05 G 1/024</b>	(2006.01)	Vojenský výzkumný ústav, s. p., Brno, CZ	27414	<b>E 05 G 1/024</b>	(2006.01)
Česká zemědělská univerzita v Praze, Praha 6- Suchbátka, CZ	27413	<b>C 22 C 38/18</b>	(2006.01)	Výzkumný ústav stavebních hmot, a.s., Brno, CZ	27414	<b>E 05 G 1/024</b>	(2006.01)
Farmet, a.s., Česká Skalice, CZ	27413	<b>C 22 C 38/18</b>	(2006.01)	Kelárek Jaromír, Ratiboř, CZ	27411	<b>B 65 D 5/36</b>	(2006.01)
MORAVSKÝ VÝZKUM, s.r.o., Ostrava- Moravská Ostrava, CZ	27412	<b>C 22 B 7/00</b>	(2006.01)	Konrád Daniel, Kamenec u Radnic, CZ	27417	<b>B 62 J 11/00</b>	(2006.01)
SVS FEM, s.r.o., Brno, CZ	27414	<b>E 05 G 1/024</b>	(2006.01)	Ocelka Vojtěch, Zlín, CZ	27415	<b>A 41 D 13/06</b>	(2006.01)
				Padalík Vladislav, Praha 9, CZ	27407	<b>A 47 J 27/00</b>	(2006.01)
				Pyszko Roman, Těrlicko, CZ	27409	<b>F 24 J 2/04</b>	(2006.01)
				Štefan Jan, Praha 8- Bohnice, CZ	27408	<b>F 24 J 2/48</b>	(2006.01)

**FG4Q**

**Zapsané průmyslové vzory - přehled podle čísel zápisu**

V období uzávěrky tohoto čísla Věstníku zapsal Úřad průmyslového vlastnictví tyto průmyslové vzory:

36207	14-02	36210	22-01	36213	10-04
36208	15-09	36211	06-07	36214	19-04
36209	15-09	36212	06-07	36215	26-04

**FG4Q**

**Zapsané průmyslové vzory - přehled podle tříd**

- (51) **06-07**  
(11) 36211  
(21) 2013-39713  
(22) 16.10.2013  
(15) 10.10.2014  
(54) **Pasparta s podpěrou**  
(28) 0  
(73) Škropek Daniel, Opava, CZ  
(72) Škropek Daniel, Opava, CZ



1.2

- (51) **06-07**  
(11) 36212  
(21) 2013-39714  
(22) 16.10.2013  
(15) 10.10.2014  
(54) **Pasparty se stojánkem**  
(28) 1  
(73) Škropek Daniel, Opava, CZ  
(72) Škropek Daniel, Opava, CZ

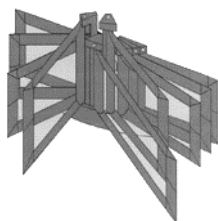

1.1



1.3

- (51) **10-04**  
(11) 36213  
(21) 2013-39754  
(22) 03.12.2013  
(15) 10.10.2014  
(54) **Měřicí zařízení syného úhlu**  
(28) 1  
(73) Vysoká škola báňská - Technická univerzita Ostrava, Ostrava-Poruba, CZ  
(72) Gelnar Daniel Ing., Ostrava-Poruba, CZ  
Zegzulka Jiří Prof. Ing., Ludgeřovice, CZ  
Vyletělek Jan Ing., Darkovice, CZ  
Nečas Jan Ing., Ostrava-Hrabová, CZ



1.1



1.4



1.5

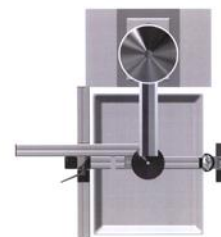

1.6

(51) **14-02**

(11) 36207

(21) 2013-39679

(22) 12.09.2013

(15) 10.10.2014

(54) **Prostorový skener**

(28) 1

(73) Vysoké učení technické v Brně, Brno, CZ

(72) Koutecký Tomáš Ing., Šumperk, CZ

Paloušek David Ing., Brno - Žabovřesky, CZ

Koukal Ondřej Bc., Vyškov - Křečkovice, CZ

Sovják Richard Bc., Brno - Slatina, CZ



1.1



1.2



1.3



1.4



1.5



1.6

(51) **15-09**

(11) 36208

(21) 2013-39685

(22) 18.09.2013

(15) 10.10.2014

(54) **Podúrovňové soustružnické centrum s kolejištěm**

(28) 1

(73) HALÍŘ a DIVIŠ - opravy strojů s.r.o., Dýšina, CZ

(72) Kosnar Martin Ing., Plzeň-jih, CZ

Janda Petr Ing., Klatovy, CZ

Lašová Václava Doc. Ing., Plzeň, CZ

Zíka Martin Ing., Plzeň 9, CZ

Hříděl Jan Ing., Plzeň 1, CZ

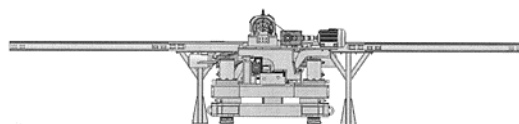

1.1

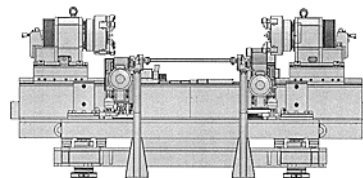

1.2

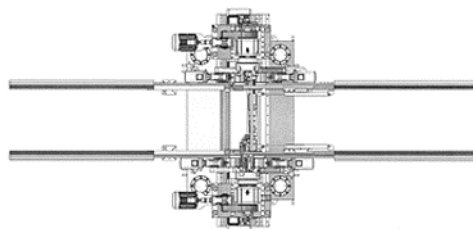

1.3

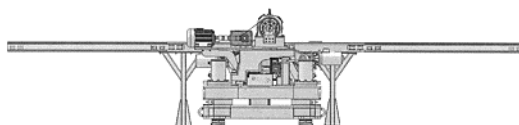

1.4

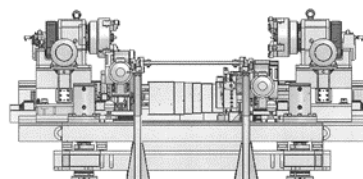

1.5

- (51) **15-09**  
(11) 36209  
(21) 2013-39686  
(22) 18.09.2013  
(15) 10.10.2014  
(54) **Podúrovňové soustružnické centrum**  
(28) 1  
(73) HALÍŘ a DIVIŠ - opravy strojů s.r.o., Dýšina, CZ  
(72) Kosnar Martin Ing., Plzeň-jih, CZ  
Janda Petr Ing., Klatovy, CZ  
Lašová Václava Doc. Ing., Plzeň, CZ  
Zíka Martin Ing., Plzeň 9, CZ  
Hřídel Jan Ing., Plzeň 1, CZ

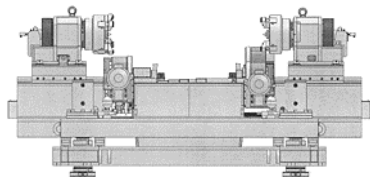

1.1

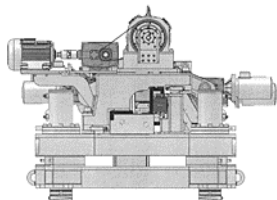

1.2

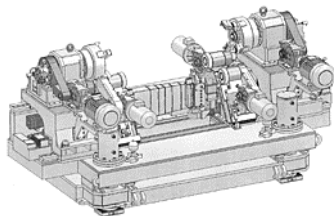

1.3

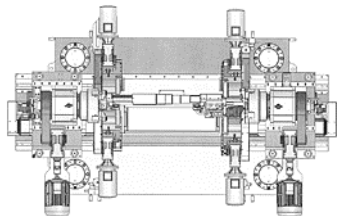

1.4

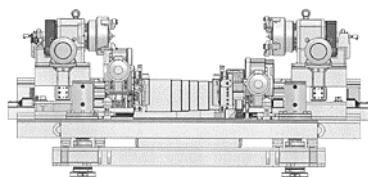

1.5

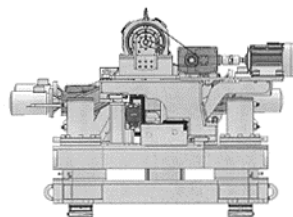

1.6

- (51) **19-04**  
(11) 36214  
(21) 2013-39773  
(22) 09.12.2013  
(15) 10.10.2014  
(54) **Notýsek**  
(28) 1  
(73) Vyoralová Hana, Praha 6, CZ  
(72) Vyoralová Hana, Praha 6, CZ

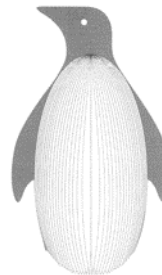

1.1



1.2

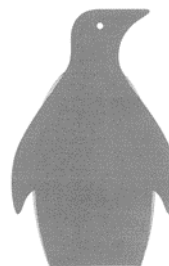

1.3

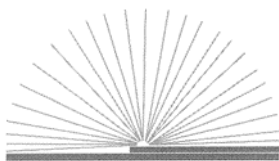

1.4



1.5

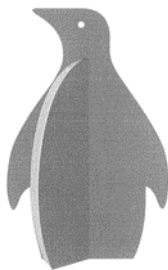

1.6

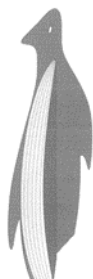

1.7

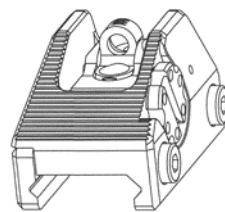

1.1

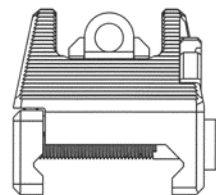

1.2

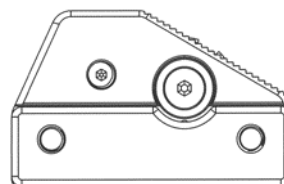

1.3

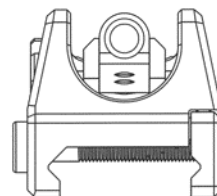

1.4

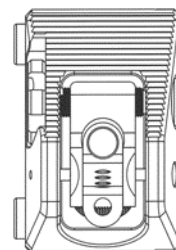

1.5

- 
- (51) **22-01**  
(11) 36210  
(21) 2013-39704  
(22) 09.10.2013  
(15) 10.10.2014  
(54) **Hledí**  
(28) 1  
(73) KUMMER s.r.o., Uherský Brod, CZ  
(72) Rezek Jaroslav, Uherský Brod, CZ  
(74) Patentová a známková kancelář, ing. Jaromír Píkrýl, Včelín 1161, Hulín,  
76824



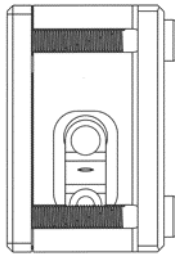

1.6

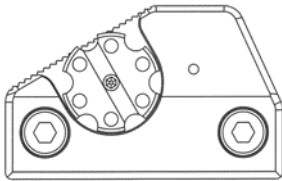

1.7



1.2



1.3



1.4

- 
- (51) **26-04**  
(11) 36215  
(21) 2014-39943  
(22) 12.06.2014  
(15) 10.10.2014  
(54) **Svička**  
(28) 1  
(73) Hýblová Olga, Loštice, CZ  
(72) Hýblová Olga, Loštice, CZ



1.1

---

**Seznam vlastníků zapsaných průmyslových vzorů**

(73)	(11)	(51)	(73)	(11)	(51)
HALÍŘ a DIVIŠ - opravy strojů s.r.o., Dýšina, CZ	36208	15-09	Škropek Daniel, Opava, CZ	36211	06-07
HALÍŘ a DIVIŠ - opravy strojů s.r.o., Dýšina, CZ	36209	15-09	Škropek Daniel, Opava, CZ	36212	06-07
Hýblová Olga, Loštice, CZ	36215	26-04	Vyoralová Hana, Praha 6, CZ	36214	19-04
KUMMER s.r.o., Uherský Brod, CZ	36210	22-01	Vysoká škola báňská - Technická univerzita Ostrava, Ostrava-Poruba, CZ	36213	10-04
Vysoké učení technické v Brně, Brno, CZ	36207	14-02			

## Dodatková ochranná osvědčení pro léčiva a pro přípravky na ochranu rostlin

### Podání žádosti o udělení osvědčení

- (22) 25.09.2014  
(21) SPC/CZ2014/378  
(71) Glaxo Group Limited Glaxo Group Limited, Brentford, Middlesex TW8 9GS  
, GB  
(68) 1740177  
(54) **Antagonisté muskarinového acetylcholinového receptoru**  
(92) EU/1/14/922/001-003, 28.04.2014  
(93) EU/1/14/922/001-003, 28.04.2014  
(95) **INCRUSE - umeklidinium bromid, léčivý přípravek**
- 

- (73) IPSEN PHARMA S.A.S., 92100 Boulogne-Billancourt, FR  
(68) 1499331  
(11) 1499331/292  
(54) **Solný roztok na vyprázdnění tlustho střeva**  
(92) EU/1/14/922/001-003, 27.02.2013  
(93) BE434323, 20.02.2013, BE  
(95) **EZICLEN-heptahydrát síranu hořečnatého/síran draselný/síran sodný, léčivý přípravek**  
(94) 20.02.2028
- 

- (73) NIPPON SODA CO., LTD., Tokyo, JP  
(68) 288723  
(11) 288723/299  
(54) **Derivát benzamidoximu, způsob jeho přípravy a zemědělsko-zahradnický fungicidní prostředek, který ho obsahuje**  
(92) EU/1/14/922/001-003, 12.04.2013  
(93) 12403, 27.04.2005, GB  
(95) **DYNALI- cyflufenamid, přípravek na ochranu rostlin**  
(94) 27.04.2020
- 

- (68) 1519731  
(11) 1519731/305  
(54) **Kombinace azelastinu a flutikasonu**  
(92) EU/1/14/922/001-003, 28.08.2013  
(93) 24/0055/13-S, 15.02.2013, SK  
(95) **DYMISTIN - azelastin, jeho farmaceuticky přijatelná sůl/farmaceuticky přijatelný ester flutikasonu, léčivý přípravek**  
(94) 15.02.2028
- 

- (68) 1564210

### Udělení osvědčení

- (11) 1564210/308  
(54) **4-oxochinolinová sloučenina a její použití jako inhibitoru HIV integrasy**  
(92) EU/1/14/922/001-003, 24.05.2013  
(93) EU/1/13/830/001-002, 24.05.2013, EU  
(95) **STRIBILD - elvitegravir ve všech formách, jak je chráněn základním patentem, léčivý přípravek**  
(94) 24.05.2028
- 

- (68) 1425001  
(11) 1425001/340  
(54) **Deriváty fenetanolaminu pro léčbu respiračních nemocí**  
(92) EU/1/14/922/001-003, 13.11.2013  
(93) EU/1/13/886/001-6, 13.11.2013, EU  
(95) **Relvar Ellipta - flutikason-furoát/vilanterol trifenatát a jejich soli a solváty, léčivý přípravek**  
(94) 11.09.2027
- 

- (73) BASF Agrochemical Products B.V., 6835 EA Arnhem, NL  
(68) 1734823  
(11) 1734823/343  
(54) **Herbicidní směs se synergickým účinkem**  
(92) EU/1/14/922/001-003, 30.10.2013  
(93) 3093, 14.12.2010, FI  
(95) **Směs imazamoxu / metazachloru, včetně jejich environmentálně kompatibilních solí, esterů, amidů a dalších derivátů, přípravek na ochranu rostlin**  
(94) 14.12.2025
-

## Úřední rozhodnutí a oznámení

### MK4A, MK4F

### Zánik patentů a autorských osvědčení uplynutím doby platnosti

(11)	(21)	Int.Cl/(51)	(11)	(21)	Int.Cl/(51)
283561	1994-2547	8/C07D 491/06	287534	1994-2516	8/G11C 27/04
283731	1994-2545	8/C07D 491/06	289323	1996-1065	7/C12N 15/57
287071	1994-2546	8/C07D 491/048	289450	1996-1016	7/C07D 251/16
287104	1996-1081	7/A61K 31/58	290929	1996-1083	7/C07D 239/54

### MM4A, MM4F

### Zániky patentů a autorských osvědčení pro nezaplacení udržovacích poplatků

(11)	(21)	Int.Cl/(51)	(11)	(21)	Int.Cl/(51)
282539	1995-852	8/E01B 27/04	298523	2000-727	8/B60R 16/02
289693	1995-866	8/F01N 3/28	301683	2002-3285	8/F16K 11/16
290589	1996-2829	7/C05G 3/02	301946	2002-3522	8/C10J 3/00
292699	1995-3368	7/F28F 19/04	303935	2009-198	8/B60B 39/10
292926	1997-3609	7/B61D 3/18			

### MK1K

### Zániky užitných vzorů uplynutím doby platnosti

(11)	(21)	(51)	(11)	(21)	(51)
14943	2004-15893	B60N 2/48	20919	2010-22519	A61H 33/14
15072	2004-15895	B60R 13/10	20963	2010-22520	F01N 3/021
17558	2007-18700	E21C 35/12	21015	2010-22502	A47K 7/02
17586	2007-18691	B65D 1/12	21016	2010-22506	A47F 5/12
17623	2007-18693	G01N 33/52	21017	2010-22507	A47F 5/10
17780	2007-18694	B65D 85/50	21067	2010-22497	B01D 24/12
20859	2010-22504	G08B 21/06	21114	2010-22505	A47F 5/12
20879	2010-22487	A23L 1/06	21176	2010-22515	A61M 16/22
20880	2010-22489	A23L 1/182	21237	2010-22513	G01N 1/08
20881	2010-22494	C09D 5/14	21260	2010-22514	A47D 13/02
20884	2010-22521	A44B 99/00	21835	2010-22493	H04R 23/00
20893	2010-22485	F24H 3/00	22870	2010-22491	B65F 3/04

### MK4Q

### Zániky práva ze zapsaných průmyslových vzorů uplynutím doby ochrany

(11)	(21)	Int.Cl/(51)	(11)	(21)	Int.Cl/(51)
29240	1999-31645	7/15-05	34561	2009-37726	9/26-01
32453	2004-35218	8/09-03	34562	2009-37732	9/07-01
34530	2009-37722	9/04-02	34608	2009-37727	9/19-08
34531	2009-37723	9/21-01			

### MC3K

### Výmazy užitných vzorů

(11) 18174	(54) Mezerníkový kruh
(21) 2007-19269	11.10.2007
(22) 11.10.2007	

### Zápisy licenčních smluv do patentového rejstříku pro nabyvatele

- |  |  |                                    |
|--|--|------------------------------------|
| (11) 304733  |  | Druh licence: výlučná              |
| (73) Výzkumné centrum SELTON, s.r.o., Sibřina - Stupice, CZ                    |  | Datum uzavření smlouvy: 30.09.2014 |
| Nabyvatel: CIFERA s.r.o., Českomoravská 1602/11, Praha 9 - Libeň,<br>19000, CZ |  | Datum zápisu smlouvy: 08.10.2014   |

#### ND1K

#### První prodloužení doby platnosti užitečných vzorů

- |  |  |
|--|--|
| (51) <b>A61K 36/355</b> (2006.01)  | (51) <b>D21H 11/12</b> (2006.01)   |
| <b>A61K 8/97</b> (2006.01)   | (11) 21930   |
| <b>A61P 1/02</b> (2006.01)   | (21) 2010-23551  |
| <b>A61K 131/00</b> (2006.01)   | (22) 01.12.2010  |
| (11) 21604   | (73) Výzkumný ústav vodohospodářský T.G.Masaryka, v.v.i., Praha, CZ  |
| (21) 2010-23377  | (54) Papír z chladnomilných prameništních chromist   |
| (22) 25.10.2010  |  |
| (73) WALMARK, a.s., Třinec, CZ   | (51) <b>B44F 1/08</b> (2006.01)  |
| Univerzita Palackého v Olomouci, Olomouc, CZ   | (11) 22124   |
| (54) Přípravek ústní hygieny pro snížení rizika vzniku zánětlivého onemocnění<br>dásní | (21) 2011-23832  |
|  | (22) 24.01.2011  |
| (51) <b>E04D 13/10</b> (2006.01)   | (73) MK-mont illuminations s. r. o., Klášterec nad Ohří, CZ  |
| (11) 21622   | (54) Světelný dekor  |
| (21) 2010-23390  |  |
| (22) 26.10.2010  | (51) <b>C04B 28/04</b> (2006.01)   |
| (73) IZOL 94, spol. s r. o., Rychnov nad Kněžnou, CZ                                   | <b>C04B 38/08</b> (2006.01)  |
| (54) Sněhová zábrana z poplastovaného plechu   | <b>C04B 14/22</b> (2006.01)  |
|  | (11) 22476   |
| (51) <b>H01R 9/24</b> (2006.01)  | (21) 2011-24258  |
| <b>H01R 13/703</b> (2006.01)   | (22) 27.04.2011  |
| (11) 21690   | (73) Franken Maxit s.r.o., Cheb, CZ  |
| (21) 2010-23446  | (54) Suchá maltová směs pro přípravu tenkovrstvé celoplošné zdicí malty pro<br>broušené tepelně-izolační cihelné bloky |
| (22) 10.11.2010  |  |
| (73) ZPA Smart Energy a.s., Trutnov, CZ  | (51) <b>E04H 6/06</b> (2006.01)  |
| (54) Zkušební svorkovnice  | <b>E04H 6/02</b> (2006.01)   |
|  | (11) 22987   |
| (51) <b>E04D 15/06</b> (2006.01)   | (21) 2011-24824  |
| <b>E01C 19/46</b> (2006.01)  | (22) 09.09.2011  |
| <b>E01C 3/06</b> (2006.01)   | (73) SYSTEMATICA s.r.o., Hradec Králové, CZ  |
| (11) 21773   | (54) Plně automatizovaná parkovací věž pro jízdní kola   |
| (21) 2010-23559  |  |
| (22) 02.12.2010  | (51) <b>G01N 3/08</b> (2006.01)  |
| (73) ASEI spol. s r. o., Brno, CZ  | <b>G01N 3/10</b> (2006.01)   |
| (54) Stroj pro pokládání izolačních pásů   | <b>G01N 3/56</b> (2006.01)   |
|  | (11) 23266   |
| (51) <b>A61K 36/45</b> (2006.01)   | (21) 2011-24870  |
| <b>A23L 1/30</b> (2006.01)   | (22) 22.09.2011  |
| <b>A61P 13/02</b> (2006.01)  | (73) Univerzita J.E.Purkyně v Ústí nad Labem, Ústí nad Labem, CZ   |
| (11) 21886   | (54) Zařízení pro zatěžování povrchové vrstvy materiálu  |
| (21) 2010-23412  |  |
| (22) 02.11.2010  |  |
| (73) WALMARK, a.s., Třinec, CZ   |  |
| Univerzita Palackého v Olomouci, Olomouc, CZ   |  |
| (54) Doplněk stravy s účinkem na bakteriální infekce dolních cest močových             |  |

#### ND1K

#### Druhé prodloužení doby platnosti užitečných vzorů

- |  |  |
|--|--|
| (51) <b>G06F 17/00</b> (2006.01)                               | (51) <b>G08G 1/095</b> (2006.01)                             |
| <b>G06F 19/00</b> (2006.01)                                    | <b>G08G 1/00</b> (2006.01)                                   |
| <b>G06Q 99/00</b> (2006.01)                                    | <b>B61L 9/04</b> (2006.01)                                   |
| (11) 18009   | <b>B61L 9/00</b> (2006.01)                                   |
| (21) 2007-19254  | <b>B61L 5/18</b> (2006.01)                                   |
| (22) 05.10.2007  | (11) 23547   |
| (73) AMF Reece CR, s.r.o., Prostějov – Vrahovice, CZ           | (21) 2011-23885  |
| (54) Zařízení pro výrobu oděvů na míru metodou hromadné výroby | (22) 12.05.2008  |
|  | (73) PDSsystems, s. r. o., Praha, Radotín, CZ                |
|  | (54) Zařízení pro zvýšení bezpečnosti systému řízení dopravy |

## ND4Q

### První obnovy doby ochrany průmyslových vzorů

(51) 01-01  
(11) 34770  
(21) 2009-37902  
(22) 06.10.2009  
(54) Perníček

(51) 15-05  
(11) 34831  
(21) 2009-37910  
(22) 13.10.2009  
(54) Zařízení pro čištění podrážek obuvi

## ND4Q

### Třetí obnovy doby ochrany průmyslových vzorů

(51) 04-02  
(11) 29447  
(21) 1999-32032  
(22) 29.10.1999  
(54) Zubní kartáček

(51) 09-01  
(11) 29521  
(21) 1999-31982  
(22) 04.10.1999  
(54) Láhev

(51) 03-01  
(11) 29448  
(21) 1999-32033  
(22) 29.10.1999  
(54) Cestovní kryt na zubní kartáček

## PD4A

### Převod práv a ostatní změny majitelů patentů

(11) 298912  
(21) 2006-721  
(73) TESCAN ORSAY HOLDING, a.s., Brno, Kohoutovice, CZ

(11) 302296  
(21) 2009-540  
(73) Hypro s.r.o., Komárov, CZ

(11) 300775  
(21) 2007-798  
(73) Hypro s.r.o., Komárov, CZ

(11) 302828  
(21) 2006-409  
(73) Hypro s.r.o., Komárov, CZ

## PD1K

### Převod práv a ostatní změny majitelů užitných vzorů

(11) 17634  
(21) 2006-18401  
(73) Imperial Chemical Industries Limited, London SW1E 5BG, GB

(11) 19248  
(21) 2008-20550  
(73) Hypro s.r.o., Komárov č.p. 137, CZ

## PD4Q

### Převod práv a ostatní změny vlastníků průmyslových vzorů

(11) 29415  
(21) 1999-31989  
(73) BONITREAL s.r.o., Olomouc - Hodolany, CZ

(11) 32771  
(21) 2004-35590  
(73) Kobrová Jitka, Semily, CZ

(11) 35149  
(21) 2010-38391  
(73) FIRESTA-Fišer, rekonstrukce, stavby a.s., Brno, CZ

### Zamítnuté a částečně zamítnuté přihlášky ochranných známek před zveřejněním

Kapitola obsahuje údaje o rozhodnutích o přihláškách ochranných známek, u kterých byly na základě provedeného věcného průzkumu shledány Úřadem důvody pro zamítnutí přihlášky ochranné známky podle ustanovení § 4 nebo 6 zákona č. 441/2003 Sb. Na základě toho Úřad vydal rozhodnutí o zamítnutí přihlášky podle ustanovení § 22 zákona č. 441/2003 Sb., a to pro celý seznam výrobků a služeb nebo pro jeho část. Údaje o výsledku rozhodnutí (zamítnutí přihlášky, částečné zamítnutí přihlášky) jsou uvedeny za datem právní moci rozhodnutí pod INID kódem (583) s názvem "Datum právní moci rozhodnutí/výsledek rozhodnutí".

(210) **O-492571**

(540)

**Česká plynárenská asociace**

(583) 26.09.2014/NABYTÍ P.M. - ZAMÍTNUTÍ PŘIHLÁŠKY

(210) **O-495289**

(540)

**SENIOR**  
Magazín

(583) 22.09.2014/NABYTÍ P.M. - ČÁSTEČNÉ ZAMÍTNUTÍ PŘIHLÁŠKY

(210) **O-493034**

(540)



(210) **O-497306**

(540)

**E-LIQUID**

(583) 03.10.2014/NABYTÍ P.M. - ČÁSTEČNÉ ZAMÍTNUTÍ PŘIHLÁŠKY

(583) 02.09.2014/NABYTÍ P.M. - ČÁSTEČNÉ ZAMÍTNUTÍ PŘIHLÁŠKY

(210) **O-493117**

(540)

**RESTAURACE**  
pod šostýnem  
steak house

(210) **O-500731**

(540)

**LUNCHTIME**

(583) 08.10.2014/NABYTÍ P.M. - ČÁSTEČNÉ ZAMÍTNUTÍ PŘIHLÁŠKY

(583) 03.10.2014/NABYTÍ P.M. - ČÁSTEČNÉ ZAMÍTNUTÍ PŘIHLÁŠKY

(210) **O-493410**

(540)

**ŠKOLA STARÉHO TANCE**

(583) 03.10.2014/NABYTÍ P.M. - ČÁSTEČNÉ ZAMÍTNUTÍ PŘIHLÁŠKY

(210) **O-501864**

(540)

**PRAGUE MUSIC AWARDS**

(583) 08.07.2014/NABYTÍ P.M. - ZAMÍTNUTÍ PŘIHLÁŠKY

(210) **O-493674**

(540)

**aaa autobazar**

(583) 30.09.2014/NABYTÍ P.M. - ČÁSTEČNÉ ZAMÍTNUTÍ PŘIHLÁŠKY

(210) **O-504896**

(540)

**NÁRODNÍ ŠAMPIONÁT  
MAŽORETEK A TWIRLINGU ČESKÉ  
REPUBLIKY**

(583) 07.10.2014/NABYTÍ P.M. - ČÁSTEČNÉ ZAMÍTNUTÍ PŘIHLÁŠKY

(210) **O-504897**

(540)

**SVAZ MAŽORETEK A TWIRLINGU  
ČESKÉ REPUBLIKY, ČLEN NBTA**

(583) 07.10.2014/NABYTÍ P.M. - ČÁSTEČNÉ ZAMÍTNUTÍ PŘIHLÁŠKY

(210) **O-505820**  
(540)

**POPPY.**  
CARLSBAD HOTEL SINCE 1969

(583) 02.10.2014/NABYTÍ P.M. - ČÁSTEČNÉ ZAMÍTNUTÍ PŘIHLÁŠKY

(210) **O-505823**  
(540)

**RESORT  
POPPY.**  
CARLSBAD HOTEL SINCE 1969

(583) 02.10.2014/NABYTÍ P.M. - ČÁSTEČNÉ ZAMÍTNUTÍ PŘIHLÁŠKY

(210) **O-506901**  
(540)

**NUDNÝ OTAKAR**

(583) 02.10.2014/NABYTÍ P.M. - ČÁSTEČNÉ ZAMÍTNUTÍ PŘIHLÁŠKY

(210) **O-507014**  
(540)

**ok BANKA**

(583) 02.10.2014/NABYTÍ P.M. - ČÁSTEČNÉ ZAMÍTNUTÍ PŘIHLÁŠKY

(210) **O-507041**  
(540)

**MamutNet**

(583) 09.10.2014/NABYTÍ P.M. - ČÁSTEČNÉ ZAMÍTNUTÍ PŘIHLÁŠKY

(210) **O-507107**  
(540)

**Shyby**

(583) 06.10.2014/NABYTÍ P.M. - ZAMÍTNUTÍ PŘIHLÁŠKY

(210) **O-508926**  
(540)

**Klub kritického myšlení**

(583) 03.10.2014/NABYTÍ P.M. - ZAMÍTNUTÍ PŘIHLÁŠKY

(210) **O-509589**  
(540)

**EMO**

(583) 01.10.2014/NABYTÍ P.M. - ČÁSTEČNÉ ZAMÍTNUTÍ PŘIHLÁŠKY

(210) **O-510226**  
(540)

**Skořicová limonáda**

(583) 10.10.2014/NABYTÍ P.M. - ZAMÍTNUTÍ PŘIHLÁŠKY

(210) **O-511044**  
(540)

**Jihlavanka Special**

(583) 30.09.2014/NABYTÍ P.M. - ZAMÍTNUTÍ PŘIHLÁŠKY

(210) **O-511776**  
(540)

**FANOUŠEK FOTBALU**

(583) 30.09.2014/NABYTÍ P.M. - ZAMÍTNUTÍ PŘIHLÁŠKY

(210) **O-512451**  
(540)



**Hofi studio, s.r.o.**

(583) 09.10.2014/NABYTÍ P.M. - ZAMÍTNUTÍ PŘIHLÁŠKY

(210) **O-512953**  
(540)



**HD Tec**

(583) 02.10.2014/NABYTÍ P.M. - ZAMÍTNUTÍ PŘIHLÁŠKY





## Zveřejněné přihlášky ochranných známek

(210) **O-493034**  
(220) 28.02.2012  
(320) 28.02.2012  
(511) 30, 35  
(540)



(510) (30) kakaové a čokoládové nápoje, kakaové a čokoládové nápoje s mlékem; (35) inzertní, reklamní a propagační činnost.  
(590) Barevná  
(730) **ICE invest spol. s r.o.**, V Újezdech 590/8, Brno - Medlánky, 62100, CZ

(210) **O-493104**  
(220) 29.02.2012  
(320) 29.02.2012  
(511) 35, 38, 39, 41  
(540)

**SPORT.CZ**

(510) (35) tvorba reklamy, shromažďování, poskytování a třídění obchodních nebo podnikatelských informací, překlad informací do počítačových databází nebo jiné zpracování obchodních nebo podnikatelských informací, včetně vytváření, zpracování a třídění dat v rámci databází, pomoc při řízení obchodní činnosti, průzkum trhu, šíření propagačních informací, zejména systemizace informací do počítačových databází, zpracování specializovaných podnikových evidencí, reklamní a propagační činnost, rozšiřování a poskytování reklamních a inzertních materiálů, periodických a neperiodických tiskovin, zejména novin, časopisů určených pro reklamu a propagaci, prospektů, letáků, katalogů, reklamní literatury, brožur v tištěné podobě, na jiných nosných médiích prostřednictvím sítě Internet nebo jiné, reklama on-line v počítačové síti; (38) komunikace a přenos dat prostřednictvím veřejné nebo neveřejné telekomunikační sítě včetně Internetu, pomocí telefonů, mobilních telefonů, telefaxů, satelitů, počítačů či terminálů nebo jakýmkoliv jinými prostředky, včetně přenosu elektronické pošty a přenosu dat v reálném čase (přenosu zvuku, obrazu, textu nebo jiných dat či informací) a poskytování a zprostředkovávání služeb s tím spojených včetně poskytování přístupu a připojení k těmto telekomunikačním sítím včetně Internetu, provozování veřejné nebo neveřejné telekomunikační sítě, šíření a zpřístupňování elektronických tiskovin, časopisů, periodik, knih a jiných dat prostřednictvím veřejné nebo neveřejné telekomunikační sítě včetně Internetu, informační služby na Internetu včetně provozování elektronických nástěnek, diskusních skupin a fór a poskytování přístupu k on-line informačním službám a databázím, tisková agentura; (39) skladování údajů a dokumentů uložených na hmotných nosičích nebo v elektronické podobě; (41) služby v oblasti vzdělávání, zábavy a sportu, elektronické publikování (DTP), služby digitálního zpracování obrazu, vydávání elektronických knih a časopisů on-line, vydávání knih, vydávání a zveřejňování textů (s výjimkou reklamních a náborových), provozování

her on-line, organizování a vedení konferencí a seminářů, organizování kulturních a vzdělávacích akcí.

(590) Barevná  
(730) **Seznam.cz, a.s.**, Radlická 3294/10, Praha 5 - Smíchov, 15000, CZ  
(740) JUDr. Miroslav Kupka, Levého 1532, Rakovník, 26901

(210) **O-493410**  
(220) 12.03.2012  
(320) 12.03.2012  
(511) 16, 35, 39, 40, 41, 42, 45  
(540)

## ŠKOLA STARÉHO TANCE

(510) (16) tiskoviny a polygrafické výrobky, reprodukce, brožury, katalogy, rejstříky, formuláře, fotografie, fotografická alba, grafické reprodukce, grafiky, kalendáře, kancelářské potřeby, psací potřeby, razítka, stříhy na šití, vzory pro výšivky, papírové záložky do knih, vstupenky, pozvánky a průkazy, tištěné programy a programové brožury, prospekty, letáky, plakáty, diplomy, děkovné a pamětní listy, pohlednice; (35) obchodní vedení uměleckých agentur, zprostředkování obchodu a služeb v oblasti obchodu s výrobky ve tř. 9 a 16, služby v oblasti obchodu s výrobky ve tř. 9 a 16, poradenství v obchodní činnosti, reklamní, inzertní a propagační činnost, rozšiřování a zaslání reklamních nebo inzertních materiálů (letáky, prospekty, tiskoviny), reklamní texty (vydávání, zveřejňování, oznámení, vyhlášení, publikování), zpracování textů, venkovní reklama, vylepování plakátů, organizování výstav k obchodním a reklamním účelům, vyhledávání dat v počítačových souborech pro třetí osoby (rešerše), fotokopírování, kopírování, rozmnožování, reprodukce dokumentů, předvádění tance a choreografií pro reklamní účely; (39) organizování cest, zájezdů, výletů, revitalizujících pobytů, vědecké a výzkumné cesty; (40) výroba (šití) historických kostýmů, rekvizit a dekorací pro tanec, divadlo a film; (41) výchova, vzdělávání, zábava, kulturní a umělecké aktivity, sportovní a jiné volnočasové aktivity, vyučování v oboru umění - hudba, tanec a divadlo, lektorská činnost, školení, přednášky, rekvalifikace, kurzy, semináře, letní školy, praktické cvičení, pohybová výchova, pořádání a organizace kulturních produkcí, koncertů, tanečních vystoupení, plesů, divadelních představení, historických (tematických) slavností a jiných hudebních a dramatických projektů, pořádání přehlídek (vzdělávacích, zábavných, tanečních a módních), elektronické publikování (DTP), dokumentační činnost, choreografická tvorba, hudební tvorba, divadelní tvorba, dramaturgie, scénáře a režie, půjčování filmů, půjčování divadelních rekvizit a dekorací, informace o možnostech zábavy, informace o výchově a vzdělávání, nahrávání video (filmových) záznamů s tancem a choreografiemi, nahrávání hudebních záznamů, půjčování audio a video záznamů, organizování a vedení seminářů a kurzů, prázdninové tábory tance a pohybu, rekreace s tancem a pohybem, organizování a vedení seminářů (kurzů) hudebních, tanečních, choreografických a pohybových, organizování a vedení dramatických a scénografických seminářů (kurzů), organizování a vedení vzdělávacích a zábavných akcí v oblasti tance, pořádání a řízení školení v oblasti tance, pohybu a choreografií, metodické školení a přednášky, vzdělávací a výukové programy, instruktážní výcvik tanečních technik a tanečních stylů, výchovný výcvik, společenská výchova, organizování a vedení společenských setkání a večírků, texty (psaní textů) jiné než reklamní, překladatelské činnosti, výroba divadelních anebo jiných představení, vyučování tance, tanečních stylů, choreografií a jevištního pohybu, vzdělávání v oblasti hudby, tance a pohybu, služby v oblasti zábavy, vizuální zábava, pobavení, organizování a plánování společenských akcí, pořádání a organizace přehlídek tanečních skupin, klubů a tanečních škol, pořádání a organizování tanečních a sportovních vystoupení, pořádání a organizování vzdělávacích akcí v oblasti pohybu, tance a kultury, poradenská činnost v oblasti kulturně-umělecké, umělecké a organizační vedení tvůrčích souborů a skupin, poradenství v oboru tance, taneční pedagogiky a pohybové výchovy, poradenství v oblasti tanečních stylů, choreografické tvorby a jevištního pohybu, poradenství v oblasti scénografie, agenturní činnost v oblasti kultury a umění, organizace a vedení výuky tance, taneční zábavy a dalších tanečně-sportovních aktivit, pořadatelské (organizační) aktivity, vytváření, metodické vedení v oblasti tance a jevištního pohybu, taneční pedagogika, poskytování tanečních a jiných pohybových ukázek, provozování taneční školy, odborné (vědecké) knihovny, shromažďování a zpracování knihovního fondu, zejména literárních, vědeckých a uměleckých děl, vytváření specializovaných fondů v rámci univerzálního knihovního fondu, zejména hudebních, výtvarných, divadelních a

filmových fondů, provozování tanečního studia, provozování půjčovny rekvizit a dekorací (divadelních, filmových), organizace a realizace sportovních akcí, spolupráce se zájmovými nebo tvůrčími skupinami a organizacemi v oblasti hudby, tance, kultury a umění, pořádání a organizování vzdělávacích akcí (školení, rekvalifikací) pro tanečníky a taneční pedagogy, zřizování a provozování kulturních, kulturně-vzdělávacích a zábavních zařízení, recenze (psaní textů jiných než reklamních), umělecká tvorba (služby zábavy); (42) vědecká a výzkumná činnost, vědecké studie, grafický design, návrhářství (oděvní), módní návrhářství, navrhování historických kostýmů pro tanec, divadlo a film, navrhování historických rekvizit a dekorací pro tanec, divadlo a film, výzdoba interiérů a exteriérů, umělecký design, tvorba počítačových programů, tvorba databází, tvorba multimediálních dokumentů, prezentací, katalogů, počítačová animace a vizualizace, přenos dat nebo dokumentů z fyzických nosičů na elektronické nosiče, tvorba a správa webových stránek; (45) půjčování kostýmů, provozování půjčovny historických kostýmů.

(730) **Smaha Miroslav Mgr.**, Za Roudnickou branou 326, Velvary, 27324, CZ

(210) **O-495289**  
(220) 18.05.2012  
(320) 18.05.2012  
(511) 16, 35, 38  
(540)

**SENIOR**  
*Magazin*

(510) (16) papír, lepenka a výrobky z těchto materiálů, které nejsou zařazeny do jiných tříd, tiskárenské výrobky, tiskoviny všeho druhu, časopisy, periodika, knihy, potřeby pro knižní vazby, tištěné propagační materiály, papírenské zboží, fotografie, kalendáře, katalogy, prospekty, plakáty, pohlednice, obálky, desky na dokumenty, dopisní papír, držáky na psací potřeby, etikety kromě textilních, samolepky, vlajky papírové, papír balicí, papírové ubrousky, psací potřeby, psací podložky, psací soupravy, kancelářské pořadače, učební a školní potřeby a pomůcky s výjimkou přístrojů, plastické obaly, které nejsou zařazeny do jiných tříd, billboardy; (35) poskytování pomoci při provozu obchodu včetně zprostředkování obchodních a souvisejících obchodně personálních záležitostí (i pomocí elektronických sítí), organizování výstav a veletrhů k reklamním a obchodním účelům, organizování doprovodných programů a společenských akcí k obchodním účelům, správa obchodních zájmů třetích osob, vypracování statistických přehledů, poradenství v oblasti organizace a ekonomiky podnikání, marketing, průzkum a analýzy trhů, distribuce zboží k reklamním účelům, rozmnožování dokumentů, obstaravatelská a zprostředkovatelská činnost v této oblasti, direct mailing, poskytování obchodních nebo podnikatelských informací, zajištění a realizace reklamních kampaní, výstavy komerční a reklamní, předváděcí činnost, vedení databáze účastníků, automatizované zpracování dat, vedení databáze, vyhledávání, indexování, spojování a uspořádání dat pro internet a pro internet, kompilace, uspořádání a třídění informací, poradenská a konzultační služba v oblasti reklamy v médiích a na internetu, informační komerční kancelář; (38) šíření informací, zejména prostřednictvím webových stránek, počítačové komunikace, elektronická pošta, přenos zpráv a obrazových informací pomocí počítačů, přenos power-pointových prezentací, komunikace pomocí terminálů, služby přenosu v oblasti poskytování informačních služeb prostřednictvím spojových počítačových sítí v podobě elektronických informačních katalogů, elektronických novin a časopisů, knih v elektronické podobě, provozování serverů, zejména poskytování sever, poskytování internetových diskusních fór, informační kanceláře, posílání zpráv, poskytování přístupu k databázím, telekomunikačních připojení a uživatelského přístupu ke globální počítačové síti, pronájem zařízení pro přenos informací, rozhlasové vysílání, služby hlasové pošty, provozování konferenčních linek a fór, provoz vyhledávacích zařízení pro internet, zprostředkování a pronájem přístupových časů k databázím.

(730) **Sun Drive Communications s.r.o.**, Haraštova 370/22, Brno, 60200, CZ

(740) Advokátní kancelář Svojanovská, Mgr. Jiřina Svojanovská, Šilingrovo nám. 257/3, Brno, 60200

(210) **O-495309**  
(220) 21.05.2012  
(320) 21.05.2012  
(511) 35, 41  
(540)

**TRITON**

(510) (35) poradenství odborné obchodní, poradenství personální, poradenství podnikové, obchodní management, poradenství při vedení podniků, poradenství v obchodní činnosti, interim management; (41) vzdělávání osob.

(730) **M.C. TRITON, spol. s r.o.**, Evropská 846/176a/178, Praha 6, 16000, CZ

(210) **O-497306**  
(220) 09.08.2012  
(320) 09.08.2012  
(511) 5  
(540)

**E-LIQUID**

(510) (5) farmaceutické a veterinářské výrobky, hygienické výrobky pro léčebné účely, dietní potraviny upravené pro lékařské účely a dietetické přípravky pro léčebné nebo veterinářské účely, potravinové doplňky pro lidskou potřebu a pro zvířata, dezinfekční přípravky pro hygienické účely.

(730) **Vu Minh Cong**, Ke Kašně 137/41, Praha 4, 14000, CZ

(740) Bc. Jana Kučerová, Velká Hraštica 90, Malá Hraštica, 26203

(210) **O-501144**  
(220) 15.01.2013  
(320) 15.01.2013  
(511) 20, 24, 35  
(540)

**BEANBAG**

(510) (20) nábytek a bytové doplňky, zejména sedací pytle, vaky a polštáře, lenošky, pohovky, pohovky čalouněné s podnožkou, polštáře, polštáře pro domácí zvířata, přenosné pelechky pro domácí zvířata, šuplíky, komody, police, věšáky, drobné úložné prostory (bedýnky, krabičky), drobný dětský nábytek (stolečky, židličky), zrcadla, dřevěné krabičky na kapesníky, stojánky na pohlednice, fotografie nebo vzkazy, lišty na rámy obrazů, sedadla, lůžka, lehátka, stoly, křesla, židle, postele, výrobky ze dřeva, korku, rákosu, třtiny, vrbového proutě, rohoviny, kosti, slonoviny, kostic, želvoviny, jantaru, perleti, mořské pěny, buničiny, pokud nejsou zařazeny v jiných třídách, kování na okna (nekovové), křesla, stoly na květiny, lišty u nábytku z umělých hmot, školní nábytek, nábytkové police, police do registračních skříní, bambusové závěsy, barely (nekovové), bečky (nekovové), bedny (nekovové), bidla nekovová, boudy, pelechky, hnízda pro domácí zvířata, stojany na časopisy, části nábytku ze dřeva, čepy (nekovové), čísla domovní kromě kovových a svíticích, upevněné dávkovače ručníků (nekovové), dekorativní předměty (přenosné), desky (stolní), desky k vystavování zboží, desky pod psací stroje, stojany na deštníky, držáky na kartáče, držáky na noviny, držáky na záclony a závěsy, kromě držáků z textilních materiálů, dřevěné rolety, dvířka k nábytku, fitinky na rakve (nekovové), gauče, háčky na oděvy (nekovové), háčky na záclony, háčky k věšákům (nekovové), skříňky na hračky, chodítka dětská, věšáky na kabáty, kádě, kancelářský nábytek, kartotéky (nábytek), tabule s háčky na zavěšení klíčů, stojany na klobouky, sloupky na drápání pro kočky, kolébky, kolečka k nábytku nekovová, komody, kontejnery (nekovové), kontejnery přepravní (nekovové), konzole na záclony a závěsy, ozdobné závěsy z korálků, koše, košíky (nekovové), krabice ze dřeva nebo z umělých hmot, kryty ochranné proti žáru pro domácnost, křesla kadeřnická, podstavce na květináče, stojany na lahve, lavičky (nábytek), lávky (nekovové), lehátka skládací, lékárníčky, lištové rolety vnitřní, žaluzie, lůžka vodní, lůžkoviny (s výjimkou ložního prádla), stoly na masáže, matrace, matrace nafukovací, kromě matrací k léčebným účelům, stojany na odkapávání nádobí, obaly ochranné na oděvy, obložení nábytku (nekovové), ramínka na oděvy, ohrádky pro děti, opěrky na hlavu (u nábytku), ošatky, ozdoby nástěnné (bytové zařízení), ozdoby pohyblivé (ozdobné pohyblivé předměty vydávající zvuky, zpravidla zvonečky nebo tyčinky), ozdoby z umělých hmot pro potraviny, palety (nakládací, nekovové), palety na manipulaci se zbožím (nekovové), paravány (nábytek), pelesti postelí dřevěné, stoly pojízdné pro počítače, podhlavníky, podnožky, podušky, podušky nafukovací, kromě podušek k léčebným účelům, police, police na knihy, poštovní schránky, kromě zděných a kovových, poustače ze dřeva nebo z umělých hmot, prádelníky

(se zásuvkami), prkénka na krájení a sekání masa, proutěné zboží, přiborníky, psací stoly, pultíky (pro zpěváky), pupty, rakve, zrcadla, obrazové rámy ze dřeva, korku, ratanu, rákosu, vrbového proutě, z rohu, kosti, slonoviny, z kostic, želvoviny, jantaru, perleti, mořské pěny, náhražek všech těchto materiálů nebo náhražky z umělých hmot, nezařazené do jiných tříd, rámy na vyšívání, ratan, regály, registratury, reklamní předměty nafukovací, sekretáře, servírovací stoly pojízdné, schody (stupně) (nekovové), schůdky pohyblivé pro nastupování cestujících (nekovové), stříbřené sklo (pro výrobu zrcadel), skříňe, skříňky na jídlo (spížíky) (nekovové), sláma pletená (s výjimkou rohoží), sofa, spací pytle na kempování, stojany na střelné zbraně, stolky odkládací, stolky toaletní, stoly rýsovací, stoly pracovní, stoly zámečnické (nekovové), šoupátka nekovová (kromě šoupátek jako součástí strojů), špalky na krájení a sekání masa (pro řezníky), štítky (identifikační) (nekovové), štíty (vývěsní) ze dřeva nebo umělých hmot, tabule vývěsní, truhlářské umělecké výrobky, truhly (nekovové), tyčky k rostlinám, umělecká díla ze dřeva, vosku, sádry nebo umělých hmot, umělecké truhlářské výrobky, urny pohřební, váhy na nošení břemen, vějíře, vitríny (nábytek), vycpaná zvířata, zámky (kromě kovových a elektrických), zástěny, zástěny ochranné u topenišť pro domácnost, zásuvky, desky skleněné pro zrcadla, žebříky ze dřeva nebo z umělých hmot, žerdě (vlajkové), židle vysoké pro děti; (24) látky, tkaniny, textilní výrobky v rámci této třídy, potahový materiál pro sedací pytle, váky a polštáře, pro lenošky a pohovky, textilní a plastové materiály jako potahový materiál pro podušky, postele, pohovky, křesla a židle, polštářové ozdobné pokrývky, ubrusy kromě papírových, závěsy textilní nebo lastové, okenní záclony, prostírání kromě papírového, bytový textil, pokrývky, přehozy a potahy spadající do této třídy, povlaky na pokrývky, prádlo ložní a stolní (pro domácnost), přikrývky prošívané prachové a péřové, přikrývky z dutého vlákna, filcové dekorace, barchet, brokát, cestovní přikrývky, ručníky textilní, damašek, drožet, držáky na záclony a závěsy z textilních materiálů, esparto (textilie), etamín (záclonovina), frýz, gáza jako tkanina, hedvábí, látkové kapesníky, jutové textilie, kanava na vyšívání a tapiserie, kartoun, korouhve, praporec, koupelnové textilie (s výjimkou oblečení), krep, manšestry, povlaky na matrace, matracovina, moleskin (textilie), moskytiéry, potahy na nábytek z textilních materiálů, textilie pro obuv, hrubé ztužené plátno, voskované ubrusy, plědy, plst, textilní podšívky, pogumované textilie, portiéry (závěsy), potahy na nábytek ze syntetických materiálů, potahy na postele, povlaky na sklápěcí kryty toalet, ochranné povlaky na polštáře, povlečení z papíru, prádlo pro domácnost, stolní prádlo, vyšívání prádlo stolní a ložní, prapory s výjimkou papírových, pytlovina, rajón (umělé viskozové hedvábí), textilie z ramie, rubáše, mycí rukavice, spací pytle, sprchové závěsy z textilu nebo umělé hmoty, stolní ubrusy látkové, sypkovina, taft, textilní tapety, netkané textilie, textilie z juty, textilie zinylkové, textilní podšívky, tkaniny k textilnímu použití, konopné tkaniny, tkaniny napodobující kůži, tkaniny pro čalouníky, tkaniny přílnavé za tepla, tkaniny sisalové, tkaniny ze skleněných vláken pro textilní užití, úplet, utěrky textilní, utěrky na sklo, závěsy textilní nebo plastové, zefír, textilní značky, žerzej, hygienické žinky; (35) zprostředkování v oblasti obchodu a obchodních služeb se sedacími pytlí, vaky, polštáři, lenoškami, pohovkami, látkami, dekoracemi, hračkami, doplňky, šperky, bižuterii, textilním materiálem, oblečením, nábytkem, hračkami, nádobím, zprostředkování aranžérských služeb, velkoobchod, maloobchod a internetový obchod se sedacími pytlí, vaky, polštáři, lenoškami, pohovkami, látkami, dekoracemi, hračkami, doplňky, šperky, bižuterii, textilním materiálem, oblečením, nábytkem, hračkami, nádobím, aranžérství výkladů, předvádění (služby modelek) pro reklamní účely a podporu prodeje, zejména oděvů a módních doplňků, služby v oblasti grafické úpravy pro reklamní účely, nákup oděvů, módních doplňků, dekoračního, aranžérského a textilního materiálu za účelem dalšího prodej, marketing, obstaravatelská a zprostředkovatelská služba v rámci propagace, reklamy, obchodní činnosti a kancelářských prací, účetnictví, zpracování počítačových dat a spravování databází, marketingové služby v oblasti správy nemovitostí, logistiky, obchodní administrativy a kancelářské práce, průzkum trhu v souvislosti s uvedenými službami pro jiné firmy a zákazníky, rozesílání prospektů, tisk informačních tiskovin pro reklamní účely, účetní služby, poradenské komerční služby, inzertní činnost, poskytování pomoci při provozu obchodu, včetně zprostředkování obchodních a souvisejících obchodně personálních záležitostí, kontrola, vedení, vypracování statistických přehledů, poradenství v oblasti organizace a ekonomiky podnikání, poradenské služby při výběru zaměstnání, organizování výstav a veletrhů k reklamním a obchodním účelům, provádění aukcí a dražeb, pronájem kancelářských strojů a zařízení, distribuce zboží k reklamním účelům, vykonávání administrativních prací pomocí výpočetní techniky, zprostředkování nákupu a prodeje výpočetní techniky (hardware i software), kopírování

nebo rozmnožování dokumentů, dokladů apod., příprava a vyhotovení daňových přiznání, pronájem reklamních ploch, půjčování fotokopírovacích strojů, revize účtů (audit), zajištění reklamy za účelem prezentace podnikatelů v oblasti vnitrostátní a mezinárodní dopravy, přepravy, zasilatelství a skladističnických zařízení, pronájem prodejních automatů.

(730) **Kosinka Luboš**, Maloskalická 280, Česká Skalice, 55203, CZ  
(740) VYNÁLEZ, s.r.o., Vinohradská 45, Praha 2, 12000

(210) **O-504523**

(220) 20.05.2013

(320) 20.05.2013

(511) 5, 33

(540)

### Babičino víno

(510) (5) bylinné čaje pro léčebné účely, léčivé bylinné čaje, bylinné extrakty (tinktury) s léčebným účinkem, léčivé bylinné sirupy, léčivé bylinné kapky, bylinné výtažky nebo sirupy pro léčebné účely; (33) vína, vína s přísadkou bylin.

(730) **MEDIABOX, spol. s r.o.**, Na Vavřinci 358, Slaný, 27401, CZ

(740) BOHEMIA PATENT, Ing. Jana Vandělková, Vodičkova 791/41, Praha 1 - Nové Město, 11000

(210) **O-504896**

(220) 31.05.2013

(320) 31.05.2013

(511) 9, 16, 41

(540)

### NÁRODNÍ ŠAMPIONÁT MAŽORETEK A TWIRLINGU ČESKÉ REPUBLIKY

(510) (9) přístroje a nástroje vědecké, námořní, geodetické, fotografické, filmové, optické, přístroje pro vedení, přepínání, přeměnu, akumulaci, regulaci nebo řízení elektrického proudu, přístroje pro vážení, měření, signalizaci, kontrolu (inspekci), záchranu a přístroje pro vyučování, pouzdra na tyto nástroje a přístroje spadající do třídy 9, přístroje pro záznam, převod, reprodukci zvuku nebo obrazu, magnetické nosiče zvukových záznamů, software, gramofonové desky, automatické distributory a mechanismy pro přístroje na mince, zapisovací pokladny, počítače, stroje, přístroje pro zpracování informací, počítače, hasicí přístroje, speciální záchranné oděvy, ochranné oděvy proti úrazům, sportovní dýchací přístroje, sluneční brýle, brýle, monokly, zvětšovací skla a čočky, divadelní kukátka, magnetofonové pásky a kazety, CD, CD-ROM, videopásky, exponované filmy hrané i kreslené, kopírovací stroje; (16) papír a výrobky z papíru, lepenka a kartonážní výrobky, tiskoviny, časopisy, periodika, knihy, výrobky knihařské, kalendáře, pohlednice, fotografie, psací potřeby, lepidla kancelářská a pro domácnost, tužky, pastely, uhly, štětce, psací stroje, kancelářské potřeby kromě nábytku, školní sešity, skicáky, pastelky, tuhy, guma na mazání, ořezávátka, ořezávátka-strojky, penály, papírové ubrusy, kapesníky a pleny, pytle a sáčky z plastických hmot pro obalovou techniku, papírové obaly, papírové sáčky a tašky, obrazy, omalovánky, obtisky, karty, razítka, typy tiskařské (písmena), tiskařské štočky, kopírovací zařízení (cyklostyly); (41) vydavatelství a nakladatelství.

(730) **Svaz mažoretek České republiky**, Letohradská 26, Praha 7, 17000, CZ

(740) UNIPATENT, Ing. Jiří Chludina, Jana Masaryka 43-47, Praha 2, 12000

(210) **O-504897**

(220) 31.05.2013

(320) 31.05.2013

(511) 9, 16, 41

(540)

### SVAZ MAŽORETEK A TWIRLINGU ČESKÉ REPUBLIKY, ČLEN NBTA

(510) (9) přístroje a nástroje vědecké, námořní, geodetické, fotografické, filmové, optické, přístroje pro vedení, přepínání, přeměnu, akumulaci, regulaci nebo řízení elektrického proudu, přístroje pro vážení, měření, signalizaci, kontrolu (inspekci), záchranu a přístroje pro vyučování, pouzdra na tyto nástroje a přístroje spadající do třídy 9, přístroje pro záznam, převod, reprodukci zvuku nebo obrazu, magnetické nosiče zvukových záznamů, software, gramofonové desky, automatické distributory a mechanismy pro přístroje na mince, zapisovací pokladny,

počítací stroje, přístroje pro zpracování informací, počítače, hasicí přístroje, speciální záchranné oděvy, ochranné oděvy proti úrazům, sportovní dýchací přístroje, sluneční brýle, brýle, monokly, zvětšovací skla a čočky, divadelní kukátka, magnetofonové pásky a kazety, CD, CD-ROM, videopásky, exponované filmy hrané i kreslené, kopírovací stroje; (16) papír a výrobky z papíru, lepenka a kartonážní výrobky, tiskoviny, časopisy, periodika, knihy, výrobky knihařské, kalendáře, pohlednice, fotografie, psací potřeby, lepidla kancelářská a pro domácnost, tužky, pastely, uhly, štětce, psací stroje, kancelářské potřeby kromě nábytku, školní sešity, skicáky, pastelky, tuhy, guma na mazání, ořezávátka, ořezávátka-strojky, penály, papírové ubrousky, kapesníky a pleny, pytle a sáčky z plastických hmot pro obalovou techniku, papírové obaly, papírové sáčky a tašky, obrazy, omalovánky, obtisky, karty, razítka, typy tiskařské (písmena), tiskařské štočky, kopírovací zařízení (cyklostyly); (41) vydavatelství a nakladatelství.

(730) **Svaz mažorettek České republiky**, Letohradská 26, Praha 7, 17000, CZ  
(740) UNIPATENT, Ing. Jiří Chludina, Jana Masaryka 43-47, Praha 2, 12000

(210) **O-505820**  
(220) 04.07.2013  
(320) 04.07.2013  
(511) 35, 41, 43, 44  
(540)

**POPPY.**  
CARLSBAD HOTEL SINCE 1969

(510) (35) propagační činnost, reklama, pomoc při řízení obchodní činnosti, obchodní administrativa, kancelářské práce, módní přehlídky pro reklamní účely (organizace -), pořádání veletrhů pro obchodní a reklamní účely, průzkum trhu, průzkum veřejného mínění, reklama, reklamní agentury, správa hotelů, styky s veřejností, subdodavatelské služby (obchodní pomoc), výstavy komerční a reklamní (organizování -); (41) klubové služby (výchovně-zábavné -), kluby zdraví (služby), rekreace (služby pro oddech a -), dětské jesle a školky, golfová hřiště (provozování -), hudební produkce, informace o možnostech rekreace, kluby zdraví (služby) (zdravotní a kondiční cvičení), pronájem sportovních zařízení, pronajímání tenisových dvorců, provozování sportovních zařízení, půjčování sportovního nářadí, s výjimkou dopravních prostředků, rekreace (služby pro oddech a -), služby osobního trenéra (fitness trénink), zábavné parky, živé představení; (43) pronajímání jednacích místností, restaurace, dětské jesle; (44) veterinární služby, péče o krásu osob a zvířat, zemědělské, zahradnické a lesnické služby, aromaterapeutické služby, farmaceutické poradenství, fyzioterapie, kadeřnické salóny, lázeňské služby, manikúra, masáže, parní lázně, péče o čistotu domácích zvířat, psycholog (služby -), salóny krásy, služby solárií, služby v oblasti sauny, služby vizážistů, terapeutické služby, veřejné lázně pro hygienické účely, veterinární pomoc.

(730) **ADAX, spol. s r.o.**, Mlýnská 22, Praha 6, 16000, CZ  
(740) Legalcom advokátní kancelář, s.r.o., Mgr. Libor Zbořil, Lazarská 6/11, Praha 2 - Nové Město, 12000

(210) **O-505823**  
(220) 04.07.2013  
(320) 04.07.2013  
(511) 35, 41, 43, 44

(540)

**RESORT  
POPPY.**  
CARLSBAD HOTEL SINCE 1969

(510) (35) propagační činnost, reklama, pomoc při řízení obchodní činnosti, obchodní administrativa, kancelářské práce, módní přehlídky pro reklamní účely (organizace -), pořádání veletrhů pro obchodní a reklamní účely, průzkum trhu, průzkum veřejného mínění, reklama, reklamní agentury, správa hotelů, styky s veřejností, subdodavatelské služby (obchodní pomoc), výstavy komerční a reklamní (organizování -); (41) klubové služby (výchovně-zábavné -), kluby zdraví (služby), rekreace (služby pro oddech a -), dětské jesle a školky, golfová hřiště (provozování -), hudební produkce, informace o možnostech rekreace, kluby zdraví (služby) (zdravotní a kondiční cvičení), pronájem sportovních zařízení, pronajímání tenisových dvorců, provozování sportovních zařízení, půjčování sportovního nářadí, s výjimkou dopravních prostředků, rekreace (služby pro oddech a -), služby osobního trenéra (fitness trénink), zábavné parky, živé představení; (43) pronajímání jednacích místností, restaurace, dětské jesle; (44) veterinární služby, péče o krásu osob a zvířat, zemědělské, zahradnické a lesnické služby, aromaterapeutické služby, farmaceutické poradenství, fyzioterapie, kadeřnické salóny, lázeňské služby, manikúra, masáže, parní lázně, péče o čistotu domácích zvířat, psycholog (služby -), salóny krásy, služby solárií, služby v oblasti sauny, služby vizážistů, terapeutické služby, veřejné lázně pro hygienické účely, veterinární pomoc.

(730) **ADAX, spol. s r.o.**, Mlýnská 22, Praha 6, 16000, CZ  
(740) Legalcom advokátní kancelář, s.r.o., Mgr. Libor Zbořil, Lazarská 6/11, Praha 2 - Nové Město, 12000

(210) **O-506060**  
(220) 16.07.2013  
(320) 16.07.2013  
(511) 1, 5, 9, 11  
(540)

## PYROCOM

(510) (1) hnací plyny pro aerosoly, detergenty průmyslové, hasicí směsi, chemikálie pro průmysl, chladiva, prostředky na hašení ohně, ohnivzdorné přípravky, povrchově aktivní chemická činidla, protipožární přípravky, průmyslové chemikálie, chemické přípravky pro čištění vody; (5) lékárníčky přenosné včetně obsahu, lékárníčky včetně obsahu; (9) analyzátoři plynů - přístroje na rozbor plynů, automobilové výstražné trojúhelníky, čluny a lodě požární, detektory, detektory kouře, požární hlásiče, filtry pro dýchací masky, dýchací přístroje pro plavání pod vodou, dýchací přístroje - respirátory s výjimkou pro umělé dýchání, hadice požární, hasicí přístroje, hasičská čerpadla, hasičské pumpy, hubice rozprašovací protipožární, hubice - trysky požárních hadic, interkomy (zařízení pro vnitřní spojení), zařízení pro přenos kyslíku, masky ochranné, obuv ochranná proti úrazům, radiaci a ohni, oděvy azbestové na ochranu proti ohni, oděvy protipožární, ochranné obleky proti úrazům, radiaci a ohni, ochranné oděvy proti ohni, ochranné přilby, ochranné rukavice, osobní ochranné prostředky proti nehodám, požární schodiště nebo žebříky (nouzové východy), požární hole, protipožární ochranné oděvy, pyrometry, přístroje pro rozbor vzduchu, signalizační zařízení v případě požáru, zabezpečovací zařízení proti krádeži, zabezpečovací zařízení proti krádeži elektrická, záchranné přístroje a vybavení; (11) hydranty, zařízení na dodávku vody, zásobníky vody, zařízení na odvádění kouře a par, zařízení vodovodní, zásobníky vodní tlakové.

(730) **SAFETY 112 SE**, Högerova 686/6, Praha 5, 15200, CZ  
(740) Bohemia Patent, Ing. Jana Vandělíková, Vodičkova 791/41, Praha 1 - Nové Město, 11000

(210) **O-506195**  
(220) 22.07.2013  
(320) 22.07.2013

(511) 3, 24  
(540)

**TEREZIA.CZ**

(510) (3) přípravky pro bělení a jiné prací prostředky, přípravky pro čištění, leštění, odmašťování a broušení, mýdla, parfumerie, vonné oleje, kosmetika, vlasové vody (lotions), zubní pasty; (24) textil a textilní zboží nezahrnuté v jiných třídách, povlečení, ubrusy.

(590) Barevná

(730) **Ondráček Ladislav**, Na Bidě 567/2, Liberec, 46001, CZ

(210) **O-506901**

(220) 19.08.2013

(320) 19.08.2013

(511) 25, 28, 35, 39, 41, 43, 45

(540)

**NUDNÝ OTAKAR**

(510) (25) bačkory, barety, body, boty šněrovací, bryndáčky, bundy sportovní, bundy sportovní s kapucí, cylindry, čapky, čelenky, čepce jeptišek, čepice, čepice (sprchovací), čepice koupací, čepice se štítkem, fotbalová obuv, galoše, holínky polovysoké, holínky vysoké, chrániče uší, kabátky krátké, kabátky (svrchní), kalhotky dětské, kalhoty, kamaše, kapesníčky do vrchní kapsy saka, kapesníky, kapuce, klapky na uši, klobouky, klobouky (papírové) (oděvy), kombiné, kombinézy, kombinézy pracovní, konfekce, korzety, kostýmy, obleky, košile, koupací pláště, kožešiny, kravaty, kšilty (čepice s-), kšilty (sluneční-), kůže (oděvy z napodobenin-), kůže (oděvy z-), legíny, límečky, livrej, lyžařská obuv, manipuly (části mešních rouch), mantily, manžety, masky na spaní, maškarní kostýmy, mitry, nánožníky, náprsenky, noční kabátky, oblečení, obuv, oděv svrchní, oděv pro muže, oděv pro ženy, oděv pro děti, opasky, plavky, plavky pánské, plavky dámské, plavky dětské, pantofle, pláště, pláštěnky, podprsenky, podvazkové pásy, podvazky, pokrývky hlavy, ponožky, potítka, prádlo (osobní), prádlo (spodní), přehozy (přes ramena), převlečníky, přezůvky přes boty, psí dečky, pulovry, punčochy, pytle na oděvy, pyžama, rukavice, rukávniky, saka, sandály koupací, slintáčky (ne z papíru), spodky, spodní prádlo, pletené zboží, sukně, svetry, svrchníky, šály, šátky, šaty, dámské šle, tílka, košílky, trepky, trička, turbany, úbor koupací, uniformy, vaky na oděvy, vesty, výbavička pro novorozence, zástěry, závoje, zimníky, živůtky, župany; (28) autíčka (rádiem řízená), autíčka na hraní, automobilové modely, zmenšené stolní a deskové hry, karty, sportovní vybavení a náčiní, hrací míče, hračky, hry (zařízení pro -), chrastítka, chřestítka, kaleidoskopy, kanadské žertíky (atrapy), koloběžky, koně houpací, konfety, kostky stavebnicové, stavebnice, kruhy plovací, kuličky hrací, stolní fotbaly, stolní hokej, shuffleboard, strategické hry, kulečníky a příslušenství, loutky, lukostřelba, lyže, masky divadelní a karnevalové, míčky, pouštěcí draci a křídla, panenky, pistole (hračky), plavecké bazény, pokojíčky pro panenky, přenosné hry s displejí, přístroje pro videohry, puzzles, míče sportovní, sportovní rukavice, různé skluzavky (hry), společenské hry, stavebnice, stoly na stolní tenis, stoly na hry, šachovnice, šachy, dáma, šipky, terče, vánoční ozdoby na stromček, zvonky na vánoční stromčeky, žertovné předměty pro oklamání, žetony, hrací bazény a bazény; (35) agentury umělecké (obchodní vedení), inzerce poštou, marketingové studie, obchodní činnost, obchodní nebo podnikatelský průzkum, obchodní reklama (pro třetí osoby), organizování výstav (komerčních nebo reklamních), personální poradenství, pořádání veletrhů pro obchodní a reklamní účely, prezentace výrobků v komunikačních médiích pro účely maloobchodu, pronájem reklamní doby (či plochy) v komunikačních médiích, pronájem reklamních materiálů, pronájem reklamních ploch, předvádění zboží, psaní reklamních textů, reklama, reklama on line v počítačové síti reklamní agentury, reklamní materiály (pronájem, zaslání zákazníkům), rozhlasová reklama, služby v oblasti grafické, úpravy pro reklamní účely, televizní reklama; (39) doprovázení turistů, organizování cest, organizování exkurzí, organizování okružních výletů, organizování prohlídek, organizování zájezdů,

zprostředkování (doprava -); (41) agentury (umělecké módní), cvičení (praktické -), dětské jesle a školky, diskotéky (služby), divadla (představení -), estrády (služby v oblasti -), filmová produkce, jiná než reklamní, fotografování, gymnastický výcvik, informace o možnostech rekreace, informace o možnostech rozptýlení, informace o možnostech zábavy, informace o výchově a vzdělání, kempinky (služby -), klubové služby (výchovně-zábavné -), kluby zdraví (služby - zdravotní a kondiční cvičení), knihy (vydávání), organizace a pořádání koncertů, organizace a vedení seminářů, organizování kulturních nebo vzdělávacích výstav, organizování plesů, parky (zábavné -), plánování a organizování večírků, psaní scénářů, psaní textů (jiných než reklamních), služby v oblasti grafické, jiné než pro reklamní účely, soutěže (organizování vzdělávacích a zábavných -), sportovní služby pro kempování, sportovní zařízení (provozování), školení, večírky (organizování a plánování) vzdělávací informace; (43) dětské jesle, kempy (provozování -), tábory prázdninové (ubytovací služby -); (45) doprovod, hlídání dětí, oděvy (půjčování), seznamovací služby, zprostředkovatelství (mediace).

(730) **Svoboda Otakar**, Závěrka 551/1, Praha 6, 16900, CZ

(210) **O-507014**

(220) 23.08.2013

(320) 23.08.2013

(511) 35, 41

(540)

**ok BANKA**

(510) (35) marketing, zprostředkování služeb spadajících do třídy 35, zprostředkování obchodu se šanony, propisovacími tužkami, hmičky s potiskem, flash paměťmi s potiskem, deštníky a bloky; (41) výchova a vzdělávání.

(590) Barevná

(730) **Broker Consulting, a.s.**, Jiráskovo náměstí 2, Plzeň, 32600, CZ

(740) Langrova, s.r.o., Skřetova 48, Plzeň, 30100

(210) **O-507041**

(220) 23.08.2013

(320) 23.08.2013

(511) 38

(540)

**MamutNet**

(510) (38) služby v oblasti komunikace, jako je provozování elektronických komunikačních sítí, šíření rozhlasového a televizního signálu, služby přenosu dat a služby poskytování přístupu k síti Internet.

(730) **MamutNet s.r.o.**, Komenského 628, Blučina, 66456, CZ

(740) JUDr. Zdeněk Ryšánek, notář, Rooseveltova 11, Brno, 60200

(210) **O-508203**

(220) 10.10.2013

(320) 10.10.2013

(511) 9, 16, 35, 36, 38, 39, 41

(540)



(510) (9) aparáty a přístroje vědecké, elektronické, fotografické, filmové, optické, aparáty pro záznam, uchování, převod, přenos nebo reprodukci zvuku nebo obrazu, telefony, záznamníky, faxy, magnetické nebo optické suporty zvukových nebo zvukově obrazových záznamů, přístroje pro zpracování informací a počítače, včetně jejich jednotlivých součástí a náhradních dílů ze třídy 9, počítačové hry, pohledy ilustrované se zvukovou nahrávkou, hlavolamy elektrické nebo elektronické, reklamní přístroje na střídavé obrazy, reklama světelná, reklamní světelné přístroje, nosiče záznamů nahrané i nenahrané, videokazety nahrané i nenahrané, audiokazety nahrané i nenahrané, audiovizuální programy, audioprogramy, audiovizuální díla, audiovizuální díla v digitální podobě, filmy, hudební díla, CD disky, programové vybavení pro počítače, software, hardware výpočetní techniky nebo komunikační nebo informační techniky, elektronické databáze a databázové produkty, informace a záznamy v elektronické podobě, informace a záznamy na nosiči s výjimkou nosičů papírových ze třídy 16, informace a data a databáze a informační produkty na nosičích nebo i v elektronických, datových, informačních, počítačových a komunikačních sítích, související software a hardware, elektronické nebo datové nebo informační nebo komunikační nebo výpočetní síť, včetně jednotlivých součástí a náhradních dílů obsažených ve třídě 9, multimediální aplikace, multimediální nebo informační katalogy, elektronické časopisy, elektronická periodika a knihy v elektronické podobě; (16) periodické a neperiodické publikace, knihy, učebnice a učební pomůcky, časopisy, brožury, fotografie, informační a výukové produkty na papírových nosičích, letáky, plakáty, data a databáze na papírových nosičích, tištěné manuály, reklamní, propagační, uživatelské, umělecké nebo ozdobné předměty z papíru, výrobky z papíru, např. pohlednice, dopisní papíry, obálky, přání, kalendáře, samolepky, obtisky, vystřihovánky, kartičky, tašky - v rámci této třídy, sešity, skicáky, pastelky, penály, pera, nože na papír, těžítka; (35) obchodní poradenské a konzultační služby, reklamní, inzertní a propagační činnost, marketing, reklamní, inzertní a propagační činnost prostřednictvím jakéhokoliv média, prostřednictvím telefonní sítě nebo datové sítě nebo informační sítě nebo elektronické sítě nebo komunikační sítě nebo počítačové sítě, poskytování informací a jiných informačních produktů komerčního nebo reklamního charakteru, informačních produktů reklamního charakteru, multimediálních informací komerčního charakteru, komerční využití Internetu v oblastech komerčních internetových médií a vyhledávacích služeb, on-line inzerce, činnost reklamní agentury, zprostředkování v obchodních vztazích, zprostředkovatelská činnost ve vztahu k výrobkům a službám, uvedeným ve třídách 9, 16, 35, 36, 38 a 41, merchandising, franchising, pomoc při využívání a řízení obchodního podniku, automatizované zpracování dat, pomoc při provozování obchodů a obchodních činností průmyslového nebo obchodního podniku, služby, které zahrnují záznam, přepis, vypracování, kompilaci, přenášení nebo systematickosti písemných či datových či elektronických sdělení a záznamů, jakož i využívání nebo kompilaci matematických a statistických údajů, pronájem reklamních ploch, předvádění pro reklamní účely a podporu prodeje, předvádění zboží, rozšiřování reklamních materiálů a vzorků zboží, veletrhy a výstavy jako komerční a reklamní; systemizace informací do počítačových databází, služby v oblasti srovnávání cen, rady pro spotřebitele; (36) finanční a bankovní služby v podobě konzultací a poradenství, expertní služby v oblasti pojištění a garancí v investiční oblasti pro tuzemské a zahraniční subjekty, finanční analýzy, finanční informace v oblasti bankovníctví, zprostředkování pojištění, zprostředkovatelská činnost v oblasti realit, činnost realitní kanceláře, koupě, prodej, pronájem nemovitostí, poskytování informací o realitách i prostřednictvím Internetu a mobilních telefonů, služby pojišťovacích makléřů - pojišťování nemovitostí, finanční sponzorování; (38) výměna zpráv, šíření, výměna nebo získávání zpráv a informací, šíření elektronických časopisů, informací, elektronických periodik, knih v elektronické podobě, audio

nebo audiovizuálních děl prostřednictvím informační nebo datové nebo elektronické nebo komunikační nebo telekomunikační nebo počítačové sítě, zejména Internetu, pomocí satelitů, komunikace, poradenská činnost v oblasti sdělovacích prostředků, informační služby v oblasti Internetu, rozhlasového a televizního vysílání, služby zabezpečující audiovizuální komunikaci prostřednictvím informačních a telekomunikačních sítí, např. počítačové sítě Internet, satelitu, poskytování přístupu k internetu; (39) služby distribuční, zejména distribuce knih, novin a časopisů; (41) nakladatelství a vydavatelství, ediční činnost, publikační činnost, nahrávání nosičů zvukových nebo obrazově zvukových, půjčování nahraných zvukových a zvukově obrazových záznamů, TV produkce, filmová produkce, televizní výroba programů, tvorba a výroba televizních a audiovizuálních programů, agenturní činnost v oblasti kultury, zprostředkování v oblasti kultury, výchovy, zábavy a sportu, výchovná, vzdělávací, soutěžní a zábavní činnost, zábavní nebo kulturní nebo vzdělávací představení, organizace společenských a kulturních akcí, organizace, provozování a provádění her a soutěží i veřejných, pořádání a organizační zajištění kurzů, školení, přednášek, konferencí, organizování sportovních soutěží, pořádání loterií, veletrhy a výstavy jako organizování kulturních a vzdělávacích akcí, informační služby v oboru periodického tisku, zpravodajské služby v oblasti nemovitostí, financí a investic.

(730) **Fincentrum Reality s.r.o.**, Pobežní 620/3, Praha 8 - Karlín, 18600, CZ  
(740) Havel, Holásek & Partners s.r.o., Mgr. Robert Nešpůrek, Týn 1049/3, Praha 1, 11000

(210) **O-508352**

(220) 17.10.2013

(320) 17.10.2013

(511) 16, 35, 41

(540)

### Český svaz žen

(510) (16) papír, lepenka a výrobky z těchto materiálů, které nejsou zařazeny do jiných tříd, tiskárenské výrobky, potřeby pro knižní vazby, fotografie, papírenské zboží, lepidla pro papírenství nebo domácnost, materiál pro umělce, štetce, psací stroje a kancelářské potřeby (vyjímaje nábytek), učební a vyučovací pomůcky (s výjimkou přístrojů), plastické obaly (nezahrnuté do jiných tříd), tiskárenské typy, štočky; (35) propagační činnost, reklama, pomoc při řízení obchodní činnosti, obchodní administrativa, kancelářské práce; (41) výchova, vzdělávání, zábava, sportovní a kulturní aktivity.

(730) **Český svaz žen o.s.**, Panská 7, Praha 1, 11153, CZ

(740) Mgr. Miroslav Krutina, advokát, Vyšehradská 27, Praha 2, 12800

(210) **O-508365**

(220) 17.10.2013

(320) 17.10.2013

(511) 25, 28, 41, 43

(540)



(510) (25) oděvy, obuv, kloboučnické zboží, trička, mikiny a jiné oblečení určené především na sportovní účely; (28) hry, hračky, potřeby pro gymnastiku a sport, které nejsou uvedeny v jiných třídách, vánoční ozdoby; (41) výchova, vzdělávání, zábava, sportovní a kulturní aktivity, skupinový intervalový trénink, individuální trénink, zdravotně rehabilitační cvičení, pořádání sportovních soustředění, kondiční příprava sportovců-profesionálních a rekreačních, vzdělávací činnost v oblasti sportu a zdravé výživy, pořádání kurzů a seminářů v oblasti sportovních aktivit, pořádání sportovních a sociálně interaktivních aktivit; (43) ubytovací služby spojené se sportovní rekreací.

(590) Barevná

(730) **Dlouhý Michal Bc.**, Doudlevecká 27, Plzeň, 30400, CZ

(210) **O-508909**

(220) 05.11.2013

(320) 05.11.2013

(511) 9, 16, 18, 21, 24, 25, 28, 41, 43

(540)

### Pomíkové pohádky

(510) (9) zvukové a zvukově obrazové záznamy a jejich rozmnoženiny na nosičích CD, CD-ROM, MC, MD, DVD, SACD a videokazety, software na nosičích, software s možností stažení, elektronické publikace, stahovatelná zvonění pro mobilní telefony, stahovatelné hudební soubory, stahovatelné obrazové soubory, filmy, sluneční brýle, magnety, bezdrátové vybavení a příslušenství pro mobilní telefony, čelní kryty pro mobilní telefony, vyzváněcí tóny ve formě vyzváněcích tónů ke stažení, hudby, MP3, grafiky, video obrázky pro bezdrátová mobilní komunikační zařízení; (16) papír, lepenka, kartonážní výrobky a výrobky z těchto materiálů, které nejsou zařazeny do jiných tříd, knihy, časopisy, periodika, publikace, noviny a jiné tiskoviny, knihařské výrobky, tiskárenské výrobky, potřeby pro knižní vazby, fotografie, papírenské zboží, nástěnné kalendáře, obrazové reprodukce, drobné papírové výrobky, zejména obtisky, omalovánky, vystřihovánky, obalové materiály v rámci tř. 16, učební hry (vyučovací pomůcky), řady beletristických knih, komiksů, komiksových knih, obtisky, nálepky, sběratelské karty (pohlednice, záložky), poznámkové kartičky, plakáty, desky, tužky, pera, pastelky, kalendáře; (18) deštníky, cestovní brašny, batohy, ledvinky, brašny pro kurýry, kabelky, náprsní tašky a peněženky, sportovní tašky, cestovní obaly na oděvy, torny, peněženky na drobné, vaky, plážové tašky; (21) pomůcky a nádoby pro domácnost a kuchyň, hřebeny a mycí houby, kartáče (s výjimkou štětců), čisticí potřeby, sklo, porcelán a majolika neobsažené v jiných třídách, šálky, hrnky, sklenice na pití, talíře, krabice na jídlo, přesnídávkou, schránky na pečivo, solničky a pepřenky, plastové nádoby a lahve na vodu prodávané prázdné, zubní kartáčky; (24) běhouny na stůl, cestovní příkrývky, deky, kapesníky látkové, textilní korouhve, textilní praporec, textilní prapory, koupelnové textilie (s výjimkou oblečení), ložní pokrývky a příkrývky, ložní prádlo, lůžkové přehozy, lůžkoviny, povlaky na matrace, potahy na nábytek z textilních materiálů, osušky, podložky na stůl pod sklenice a talíře (prostírání), pokrývky polštářové ozdobné a ochranné, portiéry (závěsy), potahy na postele, ručníky látkové, rukavice na umývání, sprchové závěsy z textilu nebo umělé hmoty, ubrusy stolní látkové, závěsy textilní nebo plastové, žinky hygienické; (25) oděvy, obuv, kloboučnické zboží, plavky, koupací pláště, plážové oděvy, oděvní pásky, krátké kalhoty, saka, pláště, ponožky, pestré velké šátky, svetry, kostýmy na svátek Halloween, maškarní kostýmy, kostýmy pro postavy, pódiové kostýmy, šaty, rukavice, cvičební šortky, klapky na uši, čepice, kravaty a šátky, pyžama, spodky, košile, mikiny, oděvy pro lyžování, kalhoty, sluneční kšiltly, šle, roláky, spodní prádlo, vesty, teplákové soupravy, pokrývky hlavy; (28) hry, hračky, výukové učební hry, sběratelské karty (hry), potřeby pro gymnastiku a sport,

vánoční ozdoby, hry a věci na hraní, zejména karetní hry, šipky, panenky, nafukovací hračky, plyšové panenky, plyšové hračky, figurky na hraní a jejich příslušenství, samostatné videohry používající CD-ROM, samostatné videohry, samostatné herní stroje s audio výstupem a stolní hry, sportovní potřeby, zejména golfové hole, baseballové míče, fotbalové míče, měkké míče, míče rozvíjející další činnosti, baseballové pálky, ozdoby na vánoční stroměčky; (41) vydavatelská činnost, vydavatelství a nakladatelství pro knihy, noviny a časopisy a elektronické nosiče zvukových a zvukově obrazových záznamů a jejich rozmnoženiny, výchova, vzdělávání, zábava, sportovní a kulturní aktivity, zábavní služby ve formě atrakcí zábavních parků a atrakcí, zábavní, sportovní a kulturní služby, včetně produkce rozhlasových a televizních programů, výroba filmů a zábavních pořadů vysílaných přímým přenosem, výroba animovaných filmů a televizních pořadů, zábavní služby filmových a televizních studií (nikoli vysílání), zábava ve formě promítání filmů, služby související s televizními zábavními pořady, včetně živých zábavních vystoupení a představení distribuovaných i prostřednictvím globální počítačové sítě, vydávání knih, časopisů a periodik, poskytování informací o zábavních službách více uživatelům prostřednictvím celosvětové počítačové sítě nebo Internetu nebo jiných on-line databází, produkce tanečních show, hudebních show a přehlídek ocenění videa, komediální show, soutěžní pořady a sportovní události před živým publikem, které jsou vysílány živě nebo nahrány k pozdějšímu vysílání, živé hudební koncerty, televizní programy zaměřené na zprávy, organizování talentových soutěží a událostí k udělování hudebních a televizních cen, organizování a moderování zábavních přehlídek spojených se stylem a módou, poskytování informací v oboru zábavy prostřednictvím globální počítačové sítě; (43) jídelny (kantýny).

(730) **MEDIAPLEX s.r.o.**, Holečkova 789/49, Praha 5, 15000, CZ

(210) **O-509199**

(220) 13.11.2013

(320) 13.11.2013

(511) 29, 30, 32

(540)



(510) (29) maso, neživé ryby, drůbež a zvěřina, masové výtazky, konzervované, mražené, sušené, vařené, zavařené ovoce a zelenina, želé, džemy, kompoty, vejce, mléko a mléčné výrobky, jedlé oleje a tuky, luštěniny s výjimkou čerstvých, bujóny a vývary všeho druhu, gelové bujóny, polévky, instantní polévky, směsi v prášku a v pastě pro přípravu hotových pokrmů, šťáv k masům připravených na základě živočišných surovin (masné a mléčné suroviny, vejce) a jejich směsi, přísady do polévek jako granulované směsi a zavařky na masovém základu, masné polotovary, masové kuličky, výrobky z ryb, instantní bramborová kaše; (30) káva, čaj, kakao a kávové náhražky, rýže, tapioka a ságo, mouka a obilninové přípravky, chléb, pečivo a cukrovinky, zmrzlina, cukr, med, melasa, droždí, prášek do pečiva, sůl, hořčice, ocet, led, koření, kořenící směsi, směsi koření a bylin, sezam zpracovaný, knedlíky v prášku, moučnický v prášku, pudinky v prášku, směs na polevy, instantní obilninové kaše, mléčná rýže, tekuté koření přípravky, chilli omáčky, sojové omáčky, marinády, zálivky na ochucení, tekutá ochucovadla, studené omáčky spadající do této třídy, kuskus, těstoviny, tortellini, škrob jako potrava, omáčky spadající do této třídy, chuťové přísady, sladké omáčky toppingy, cukrářské výrobky, směsi v prášku a v pastě pro přípravu hotových pokrmů, omáček a šťáv k masům připravených především na základě rostlinných surovin (především zeleniny, mouky obilovin, luštěnin, koření a bylin) a jejich směsi, přísady do polévek jako granulované směsi a zavařky na rostlinném základu (směs mouky, strouhanky, zeleniny a koření), krutonky (kousky osmaženého chleba nebo housky), zlepšující a přídavné látky na kuchyňské použití (zahušťovadla, aroma); (32) piva,



minerální vody, šumivé nápoje a jiné nápoje nealkoholické, nápoje a šťávy ovocné, sirupy a jiné přípravky ke zhotovování nápojů, nápoje v prášku.

(590) Barevná

(730) **VITANA, a.s.**, Mělnická 133, Byšice, 27732, CZ

(210) **O-509304**

(220) 18.11.2013

(320) 18.11.2013

(511) 9, 14, 16, 20, 21, 41, 42

(540)

### WILHELM VON STAHPENBERG

(510) (9) elektronické publikace s možností stažení, hologramy a multimediální výtvarná díla, exponované filmy - negativy i diapositivy, fotografie v elektronické podobě; (14) výtvarná a umělecká díla z drahých kovů; (16) fotografie ve fyzické podobě, grafické reprodukcce, plakáty, pohlednice, kalendáře, malby, grafiky, obrazy, vše zarámované i nezarámované, časopisy, publikace, prospekty, katalogy, ročenky, komiksy, stříhy na oděvy; (20) výtvarná a umělecká díla z plastů; (21) výtvarná a umělecká díla ze skla a porcelánu; (41) vydávání publikací včetně elektronických, poskytování on-line elektronických publikací bez možnosti stažení, filmová tvorba, psaní scénářů, fotografování, organizování kulturních nebo vzdělávacích výstav, organizování a vedení konferencí, seminářů, kongresů, sympozií, vzdělávání, vyučování, psaní textů, vydávání publikací, umělecké a módní agentury, pronájem dekorací; (42) design, zejména průmyslový, grafický, umělecký, obalový, oděvní včetně obuvi, kloboučnického zboží a doplňků, design módních doplňků a zavazadel - navrhování a realizace, tvorba a správa webových stránek, vývoj a výzkum nových výrobků.

(730) **Bodlák Daniel Ing.**, Ovčí Hájek 2170/38, Praha 13, 15800, CZ

(210) **O-509432**

(220) 22.11.2013

(320) 22.11.2013

(511) 5, 32

(540)



(510) (5) minerální vody pro lékařské účely z oblasti Stará L'ubovňa - Slovensko; (32) minerální vody, šumivé a jiné nealkoholické nápoje, ovocné šťávy a nápoje z nich, sirupy, koncentráty k přípravě nealkoholických nápojů a ochucených minerálních vod z oblasti Stará L'ubovňa - Slovensko.

(590) Barevná

(730) **ONDRÁŠOVKA a.s.**, Doudlebská 1699/5, Praha 4 - Nusle, 14000, CZ

(740) Langrova, s.r.o., Skrétova 48, Plzeň, 30100

(210) **O-509858**

(220) 10.12.2013

(320) 12.06.2013

(511) 41

(540)

### BASIS.ED

(510) (41) konzultační služby v oblasti vzdělávání, vzdělávací konzultační služby v oblasti vedení školy, vedení a provozování škol pro jiné, rozvoj a rozšiřování vzdělávacích materiálů pro pedagogy v oblasti vzdělávání základních škol, středních škol a gymnázií, vzdělávací služby, zejména příprava studijních materiálů pro pedagogy v oblasti vzdělávání základních škol, středních škol a gymnázií, rozvoj a šíření efektivity vyučování a materiálů pro hodnocení kvality připravenosti studentů pro jiné v oblasti vzdělávání základních škol, středních škol a gymnázií, konzultační služby ve vzdělávání, poskytované jiným v oblastech vzdělávání základních škol, středních škol a gymnázií a zlepšování

efektivitu učení studentů, rozvoj a šíření výukových materiálů povahy výzkumných diagnostických nástrojů dosažených kroků v oblasti vzdělávání základních škol, středních škol a gymnázií.

(730) **BASIS Educational Group, Inc.**, 1715 E.Skyline Drive, Suite 121, Tucson, AZ, US

(740) JUDr. Pavel Zelený, advokát, Hálkova 2, Praha 2, 12000

(210) **O-510030**

(220) 17.12.2013

(320) 17.12.2013

(511) 13, 19, 40

(540)



(510) (13) střelivo, náboje, výbušniny, zbrojní výrobky z technické keramiky, vč. střel a částí střel; (19) výrobky z technické keramiky, a to odlévací a tvářecí formy pro kovy při výrobě střel; (40) zpracování a úprava materiálu.

(730) **Libra Vlastimil**, Jarošova 1230/10b, Znojmo, 66902, CZ

(740) Ing. Jiří Langhans, Krajínova 805/7, Třebíč, 67401

(210) **O-510031**

(220) 17.12.2013

(320) 17.12.2013

(511) 13, 19, 40

(540)



(510) (13) střelivo, náboje, výbušniny, zbrojní výrobky z technické keramiky, vč. střel a částí střel; (19) výrobky z technické keramiky, a to odlévací a tvářecí formy pro kovy při výrobě střel; (40) zpracování a úprava materiálu.

(730) **Libra Vlastimil**, Jarošova 1230/10b, Znojmo, 66902, CZ

(740) Ing. Jiří Langhans, Krajínova 805/7, Třebíč, 67401

(210) **O-510043**

(220) 17.12.2013

(320) 17.12.2013

(511) 29, 32, 33

(540)

**cocofuel**

- (510) (29) ovocné džemy, marmelády a kompoty, dřevň ovocná, kandované ovoce, mražené ovoce a zelenina, nakládaná zelenina, ovoce a zelenina konzervovaná, sušená a zavařená, mléko, mléčné nápoje; (32) nealkoholické nápoje, nápoje iontové a energetické, nápoje proteinové, nápoje dietní, ovocné a zeleninové šťávy, džusy a sirupy, nápoje obohacené o vitamíny a minerály, želatinové nápoje, koncentráty a sirupy na výrobu nápojů, tablety a prášky pro přípravu šumivých nápojů, rajčatová šťáva (nápoj), příchutě na výrobu nápojů, nealkoholické nápoje s příchutí ovoce a zeleniny, minerální vody, pramenité vody, voda, kokosová voda, šumivé a míchané nealkoholické nápoje, aperitivy nealkoholické, nealkoholické pivo; (33) alkoholické nápoje (kromě pív), aperitivy, alkoholické nápoje obsahující ovoce, koktejly, brandy, lihoviny, likéry, vína.

(730) Šroubková Jarmila, Bobkova 702, Praha 9, 19800, CZ

(210) O-510536

(220) 13.01.2014

(320) 13.01.2014

(511) 5, 31, 44

(540)

**CARNEEVAL**

- (510) (5) přípravky z aloe vera pro léčebné účely, potravinové doplňky pro zvířata, potravinové doplňky z lněného oleje, proteinové doplňky pro zvířata, přípravky na mytí psů, repelenty pro psy, tresčí játra (olej), vitamínové přípravky, vlákniny (dietetické), zvěrolékařské přípravky, přípravky pro mytí zvířat; (31) krmiva suchá pro zvířata, krmivo suché, lněné semeno pro zvířecí spotřebu, moučka pro zvířata, moučka rybí pro zvířecí spotřebu, nápoje pro domácí zvířata, potrava pro domácí zvířata, potrava pro zvířata, přípravky posilující pro zvířata, psí suchary, přípravky pro výkrm zvířat, výživa pro domácí zvířata, krmivo pro zvířata, pochoutky a odměny ke žvýkání pro zvířata; (44) chov zvířat, péče o čistotu domácích zvířat.

(730) Těšina Petr Ing., Štrampouch 138, Čáslav, 28601, CZ

(210) O-511089

(220) 04.02.2014

(320) 04.02.2014

(511) 9, 16, 35, 38, 41

(540)

**CLONA**

- (510) (9) antény, audiovizuální zařízení pro výuku, automaty hudební, hrací skříně uváděné do chodu vhozením mince, nástroje na určování azimutu, barometry, brýle, pouzdra na brýle, brýle sluneční, brýle proti slunci, brýlové řetízky, buzoly, směrové kompasy, čističe nosičů zvukových záznamů, čočky kontaktní, čočky optické, čtecí zařízení v televizi, dalekohledy, diapositivy, promítací přístroje na diapositivy, diktafony, magnetické disky, kompaktní disky (audio-video), gramofonové desky,

gramofonové jehly, disky optické, DVD přehrávače, elektronická pera (vizuální zobrazovací jednotky), elektronické oznamovací tabule, elektronické publikace (s možností stažení), epidiaskopy, filmové kamery, exponované filmy, stříhací zařízení na filmy, kreslené filmy, hologramy, nosiče záznamů nahrané i nenahrané, audiovizuální programy, filmy, CD disky, DVD disky, obaly na CD disky nebo DVD disky nebo na nosiče záznamů, jezdecké přilby, kalkulačky, kalkulačky kapesní, exponované kinofilmové, klávesnice počítačové, krokoměry, magnetická média, magnetické disky, magnetické nosiče dat, magnetické pásky, magnetofony, magnety, magnety dekorační, mincové mechanismy pro televizory, monitory, mikrofony, nosiče dat magnetické, nosiče dat optické, nosiče zvukových nahrávek, nosiče zvukových záznamů nahrané i nenahrané, audiovizuální díla na nosičích, audiovizuální díla v digitální podobě, programové vybavení pro počítače, interaktivní software, software, hardware výpočetní techniky, interaktivní databáze, elektronické databáze, multimediální aplikace, elektronické multimediální nebo elektronické multimediální katalogy, elektronická periodika a knihy v elektronické podobě, ochranné brýle pro sport, ochranné helmy pro sport, obrazovky, optické disky kompaktní CD ROM, plátna promítací, počítače, počítačové hry (programy), počítačové tiskárny, podložky pod myš, potápěčské masky, potápěčské oděvy, potápěčské rukavice, pravítka (měřicí přístroje), pravítka logaritmická, přehrávače kompaktních disků, přilby ochranné, přístroje pro reprodukci zvuku, rádia, signalizační píšťalky, sluchátka, snímače obrazu, skenery (zpracování dat), tampóny do uší pro potápěče, televizní přístroje, trojúhelníky výstražné pro vozidla, videokamery, videokazety, videopásky, vyučovací stroje, zápisník elektronický, závaží; (16) alba, atlasy, pouzdra s barvami (školní pomůcky), blahopřání, blahopřání hudební, bloky (papírnické výrobky), brožury, papírové bryndáčky, časopisy, časopisy - komiksy, čínská tuš, desky (papírnické výrobky), psací desky s klipsem na přidržování papíru, desky na dokumenty (šanonny, pořadače), dopisní papír, držáky na psací potřeby, figurky (sošky) z papírové hmoty, fotografie, stojany na fotografie, zemské glóbusy, grafické reprodukce, grafiky, gummy na mazání, hlína modelovací, houbičky navlhčovací (kancelářské potřeby), hroty psacích per, chrániče prstů (kancelářské potřeby), inkoust v tyčince, inkousty, kalamáře, kalendáře, kalendáře trhací, kancelářské potřeby, kromě nábytku, kancelářské sponky, papírové kapesníky, výrobky z kartónu, spadající do této třídy, karty, katalogy, kelímky papírové na mléčné výrobky, krabice na klobouky z lepenky, knihy, záložky do knih, knížky brožované, knižní zarážky, vzory na kopírování, papírové kornouty, krabice lepenkové nebo papírové, kružítko, křída na psaní, laminovačky na dokumenty pro použití v kanceláři, výrobky z lepenky spadající do této třídy, malířská plátna, malířské stojany, malířské štetce, štetce, štetce na psaní, mapy, zeměpisné mapy, mašle papírové, materiály na pečeti, pomůcky na mazání, sáčky pro mikrovlnné trouby, misky na vodové barvy, materiály na modelování, nálepky (lepící pásky) pro kancelářské použití nebo pro domácnost, napínáčky, násadky na pera, noviny, nože na papír (kancelářské potřeby), obálky, obaly (papírnické výrobky), obaly na spisy, obtisky, ocelová pera, opěradla na ruce pro malíře, ořezávací strojky na tužky, ořezávací na tužky, oznámení rodinných událostí (papírnické výrobky), palety pro malíře, papír, dopisní papír, papír kopírovací (pauzovací), pergamenový papír, papír sací, svítící papír, toaletní papír, papír voskovaný, papír Xuan pro čínskou kaligrafii, papírenské výrobky spadající do této třídy, papírová prostírání, papírové ubrusy, papírové podložky pod sklenice, podložky pod pivní sklenice, papírové ubrusy, pastelky, pouzdra na pasy, pečeti, penály, pera (kancelářské potřeby), pera plnicí, periodika, plakáty, plány, psací podložky, pomůcky učební, kromě přístrojů, pohlednice, poštovní známky, potřeby na psaní, poutače z papíru nebo lepenky, pouzdra na doklady, pouzdra na pera, pouzdra s psacími potřebami, papírové praporky, pravítka, prospekty, příručky, psací podložky, psací soupravy (sada psacích potřeb), publikace, papírové pytlíky jako obaly, razítka, razítka datovací, pouzdra na razítka, razítkovací podušky, ročenky, papírové ručníky, rýsovací nástroje, samolepky, samolepky pro domácnost a pro kancelářské potřeby, sešity, sešivačky (kancelářské potřeby), skicáky, stírátko na tabule, školní potřeby, tabule školní, těžítka, tikety, tiskopisy, tiskové typy, tiskoviny, tužky, tuhy do tužek, držátko na tužky, patentní tužky, uhly na kreslení, zápisníky, zpěvníky; (35) reklamní, inzertní a propagační činnost, marketing, inzere poštu, licence na výrobky a služby ostatních (komerční správa), nábor zaměstnanců, pomoc při řízení obchodní činnosti, poskytování obchodních nebo podnikatelských informací, obchodní nebo podnikatelský průzkum, organizování výstav (komerčních nebo reklamních), personální poradenství, pořádání veletrhů pro obchodní a reklamní účely, průzkum trhu, průzkum veřejného mínění, zajišťování předplatného telekomunikačních služeb pro ostatní, merchandising, organizační

zabezpečování televizního vysílání, předvádění zboží, příprava inzertních sloupků, reklama (propagace), reklama on-line v počítačové síti, aktualizování reklamních materiálů, pronájem reklamních materiálů, zasílání reklamních materiálů zákazníkům, rozšiřování reklamních nebo inzertních materiálů, sekretářské služby, služby v oblasti grafické úpravy pro reklamní účely, styky s veřejností, vydávání reklamních nebo náborových propagačních a inzertních textů, televizní reklama, obchodní vedení uměleckých agentur, zajišťování novinového předplatného (pro předplatitele); (38) telekomunikace, služby umožňující komunikaci jedné osoby s druhou, elektronická pošta, služby elektronických nástěnek (telekomunikační služby), informační kanceláře, vysílání kabelové televize, služby dálkových konferencí, počítačová komunikace, posílání zpráv, poskytování internetových diskusních fór, pronájem přístrojů pro přenos zpráv, pronájem přístupového času ke globálním počítačovým sítím, pronájem zařízení pro přenos informací, přenášení pomocí satelitních družic, přenos zpráv a obrazových informací pomocí počítače, půjčování telekomunikačních zařízení, telekonference (služby dálkových konferencí), teleshoppingové služby (poskytování televizních kanálů pro teleshoppingové služby), televizní vysílání, digitální vysílání, televizní vysílání programů, televizní vysílání zábavných, vzdělávacích, výchovných, soutěžních, diskusních a informačních pořadů, šíření elektronických časopisů, informací, elektronických periodik, knih v elektronické podobě, audio nebo audiovizuálních děl prostřednictvím informační nebo datové nebo elektronické nebo komunikační nebo telekomunikační nebo počítačové sítě, zejména Internetu, pomocí satelitů a jiné, informační služby na Internetu související s televizním vysíláním, služby na Internetu související s televizním vysíláním, provozování internetového serveru, provozování internetového portálu, zajištění prostoru pro webové stránky, poskytování portálu na Internetu, poskytování on-line platformy pro nahrávání, zpracování, přenos a aktualizaci dat, obrázků, fotografií, 3D aplikací, telexové služby, rádiové vysílání, výzvy (služby poskytované rádiem, telefonem nebo jinými elektronickými komunikačními prostředky), zasílání zpráv, šíření audiovizuálních děl; (41) dabing, nakladatelství a vydavatelství, ediční činnost, publikační činnost, nahrávání nosičů zvukových nebo obrazových zvukových, služby v oblasti digitálního zpracování obrazu, elektronické publikování (DTP), služby v oblasti estrád, tvorba audiovizuálních děl, zpravodajství, publicistika, televizní zpravodajství, TV produkce, tvorba kulturních a vzdělávacích programů, tvorba a výroba televizních a audiovizuálních programů, obrazové zpravodajství, filmová produkce, jiná než reklamní, filmová studia, filmová tvorba, filmové projekce, pronájem filmových promítaček a jejich příslušenství, půjčování filmů, fotografování, poskytování informací o možnostech zábavy, o výchově a vzdělávání, poskytování služeb v oblasti karaoke (hudební doprovod písní dle výběru zpěváka), výchovně zábavné klubové služby, služby klubů zdraví (zdravotní a kondiční cvičení), knihovny (půjčování knih), vydávání knih, koncertní síně, sály, organizování a vedení konference, organizování a vedení kongresu, korespondenční kurzy, provozování muzea, služby nahrávacího studia, nahrávání videopásek, organizování kulturních nebo vzdělávacích výstav, organizace společenských a kulturních akcí, organizace, provozování a provádění her a soutěží i veřejných, provozování kina, organizování plesů, organizování vzdělávacích nebo zábavných soutěží, výstavní činnost v oblasti kultury nebo zábavy nebo výchovy nebo vzdělávání, zábavné parky, plánování a organizování večírků, pořádání soutěží krásy, poskytování online elektronických publikací [bez možnosti stažení], pronájem audio nahrávek, pronájem dekorací, pronájem kinematografických filmů, pronájem osvětlovacích zařízení pro divadla nebo televizní studia, pronájem rozhlasových a televizních přijímačů, provozování her on-line (z počítačové sítě), předprodej vstupenek, výroba divadelních nebo jiných představení, půjčování filmů, půjčování přenosných videokamer, půjčování videokamer, půjčování videopásek, psaní scénářů, pronájem rozhlasových a televizních přijímačů, organizování a vedení seminářů, služby v oblasti grafické úpravy, jiné než pro reklamní účely, studia nahrávací (služby), reportážské služby, školení, vyučování, výroba rozhlasových a televizních programů, televizní zábava, zveřejňování textů, kromě reklamních, tlumočení posunkové řeči, opatřování titulky, výuka, vzdělávací informace, nahrávání videopásek, střih videopásků, vydávání elektronických knih a časopisů on-line, vydávání textů, s výjimkou reklamních nebo náborových, výroba videofilmů, pronájem zvukového nahrávacího zařízení, živé představení, organizování živých vystoupení.

(730) **Česká televize**, Kavčí hory, Praha 4 - Kavčí hory, 14070, CZ

(210) **O-511549**  
(220) 24.02.2014

(320) 24.02.2014  
(511) 25, 45  
(540)



(510) (25) svatební šaty, společenské šaty, šaty dámské, dámské slavnostní šaty; (45) půjčovna šatů.  
(730) **SASAREU s.r.o.**, J. Glazarové 605/37, Most, 43401, CZ

(210) **O-511676**  
(220) 27.02.2014  
(320) 27.02.2014  
(511) 16, 35, 41, 43  
(540)



(510) (16) papír, lepenka a výrobky z těchto materiálů, které nejsou zařazeny do jiných tříd, tiskárenské výrobky, potřeby pro knižní vazby, fotografie, papírenské zboží, lepidla pro papírenství nebo domácnost, materiál pro umělce, štetce, psací stroje a kancelářské potřeby (vyjímaje nábytek), učební a vyučovací pomůcky s výjimkou přístrojů, plastické obaly (nezařazené do jiných tříd), tiskařské typy, štočky; (35) agentury umělecké (obchodní vedení), obchodní informační kanceláře, marketing, marketingové studie, organizování výstav (komerčních nebo reklamních), produkce (výroba) reklamních filmů, reklama; (41) divadelní představení, filmová produkce, jiná než reklamní, filmové projekce, hudební projekce, klubové služby (výchovně-zábavné), vydávání knih, provozování muzea, organizování a pořádání koncertů, organizování a vedení konferencí, organizování a vedení kongresů, organizování a vedení seminářů, organizování a vedení symposií, organizování kulturních nebo vzdělávacích výstav, organizování soutěží (vzdělávacích nebo zábavných), pořádání a řízení pracovních setkání (školení), školení, vyučování, vzdělávací informace, zábava, pobavení; (43) služby zajišťující stravování a nápoje, dočasné ubytování.  
(730) **OTT PROPERTIES SA**, avenue Guillaume 11, L-1651 Luxembourg, LU

(210) **O-511734**  
(220) 28.02.2014  
(320) 28.02.2014  
(511) 35, 38, 39, 42  
(540)

### Bazarobot

(510) (35) propagační činnost, reklama, pomoc při řízení obchodní činnosti, obchodní administrativa, kancelářské práce, nákup a prodej zboží patřícího do tříd 2, 3, 4, 5, 6, 8, 9, 11, 12, 13, 14, 15, 16, 18, 20, 21, 22, 24, 25, 26, 27, 28, 30, 31, 33, 34, zprostředkování nákupu a prodeje zboží zboží patřícího do tříd 2, 3, 4, 5, 6, 8, 9, 11, 12, 13, 14, 15, 16, 18, 20, 21, 22, 24, 25, 26, 27, 28, 30, 31, 33, 34 prostřednictvím Internetu, poskytování reklamního prostoru pro třetí osoby, provozování on-line databázi; (38) provozování internetového portálu, který slouží k realizaci svozu, nákupu,

prodeje a zprostředkování prodeje zboží; (39) doprava, balení a skladování zboží, svoz zboží; (42) vědecké a technologické služby a související výzkum a projektování, analytické a výzkumné služby v průmyslu, navrhování a vývoj počítačového hardwaru a softwaru, tvorba a správa webových stránek a souvisejících rozhraní, poradenství v oblasti navrhování a vývoje počítačového softwaru, webových stránek a databází.

(730) **Bazarobot s.r.o.**, Na Brně 1972, Hradec Králové, 50006, CZ

(740) Kruták & Partners, advokátní kancelář s.r.o., Mgr. Jan Pechman, Politických vězňů 1272/21, Praha 1, 11000

(210) **O-511872**

(220) 06.03.2014

(320) 06.03.2014

(511) 5, 29, 30

(540)

### UROHERBAL

(510) (5) farmaceutické a veterinářské výrobky, para farmaceutické přípravky, hygienické výrobky pro léčebné účely, dietní potraviny a dietetické přípravky pro léčebné nebo veterinární účely, potraviny pro batolata, potravní doplňky pro lidskou potřebu a pro zvířata, doplňky stravy, léčivé byliny, léčivé masti a oleje, léčebná kosmetika, náplasti, obvazový materiál, materiály pro plombování zubů a pro zubní otisky, dezinfekční přípravky; (29) maso, ryby, drůbež a zvěřina, masové výtažky, konzervované, mražené, sušené a vařené ovoce a zelenina, želé, džemy, kompoty, vejce, mléko a mléčné výrobky, jedlé oleje a tuky; (30) káva, čaj, kakao a kávové náhražky, rýže, tapioka a ságo, mouka a obilninové přípravky, chléb, pečivo a cukrovinky, polevy, cukr, med, melasa, droždí, prášek do pečiva, sůl, hořčice, ocet, omáčky (chuťové přísady), koření, zmrzlina.

(730) **Onapharm, s.r.o.**, Nová cesta 1550/17, Praha 4, 14000, CZ

(740) Advokátní a patentová kancelář Vyskočil, Krošlák a spol., Dana Lukajová, Voršilská 10, Praha 1, 11000

(210) **O-512111**

(220) 14.03.2014

(320) 14.03.2014

(511) 12, 39

(540)

**VB  
TAXI**

(510) (12) karosérie motorových vozidel, pohyblivé části karosérií; (39) přeprava taxi, veřejná doprava nákladní a osobní, automobilová přeprava, přeprava osob, přeprava zboží na objednávku, doručovací služby, doručování balíků, zboží, novin a časopisů, kurýrní služby, zprostředkování dopravy a přepravy.

(730) **Wagner Boris**, Pátrčíkova 5, 821 08 Bratislava, SK

(740) Ing. Libor Markes, Grohova 54, Brno, 60200

(210) **O-512124**

(220) 14.03.2014

(320) 14.03.2014

(511) 3, 5, 29, 30, 31, 32, 33

(540)

*Bach*

(510) (3) nemedicinské toaletní přípravky a prostředky, zkrášlovací přípravky a prostředky, kosmetika, make-up, rtěnka a lesk na rty, zubní pasty, vůně, voňavky a parfumerie, toaletní vody a kolínské vody, kolínské vody, esenciální oleje, masážní oleje, aromaterapeutické výrobky, deodoranty pro osobní použití, antiperspiranty, přípravky a prostředky na opalování a ochranu proti slunci, depilační přípravky a prostředky, pudry, kosmetické krémy a vodičky, lak na nehty, odlakovače, mýdla a šampóny, holicí přípravky a přípravky po holení, přípravky pro úpravu, péči a vzhled pleti, těla, obličej, očí, vlasů, zubů, rtů a nehtů a péči o ně, přípravky do sprchy a koupelny, neléčivé koupelové oleje a koupelové soli, tělový pudr, pot pourri (nádobu obsahující směs sušených vonných rostlin a koření), kadidla, vonné tyčinky, vůně do místností a pro nábytek a přípravky a prostředky pro parfémování pokojů a nábytku, nemedicinské dětské oleje a dětské krémy, nemedicinské utěrky a utěrky napuštěné kosmetickými produkty, vata pro kosmetické účely, hydratační krémy (zvlhčovače), přípravky a kosmetické výrobky pro úpravu, péči a vzhled pleti, těla, obličej, očí, vlasů, zubů, rtů a nehtů a péči o ně, vše v rámci této třídy; (5) farmaceutické, medicínální, veterinární, homeopatické, alopatické a hojivé přípravky a prostředky, dietní a hygienické přípravky a prostředky k léčebným účelům, vitamíny, živiny (potravinové doplňky), výživové a minerální potravinové doplňky, zdravotní nápoje, cukrovinky, gelové kapsle, žvýkačky, pastilky a potraviny, medicínální balzámy, dezinfekce, antiseptika, byliny a květiny pro léčebné účely, medicínální nápoje obsahující květinová léčiva, dietní doplňky připravené z rostlin a květin k léčebným účelům, výživově posílené potraviny obsahující květinová léčiva k léčebným účelům, diagnostické přípravky pro medicínské účely, květinová léčiva a květinové léčivé esence ve formě léků, květinové léčivé esence ve formě doplňků stravy, přípravky a prostředky získané z rostlin a květin pro použití při léčbě emočních a psychických poruch a stavů, přípravky pro medicínální a léčebné účely získané z rostlin a květin, potravinové doplňky pro volně žijící a domácí zvířata; (29) mléčné výrobky, mléčné nápoje, nápoje na bázi mléka, jídla a nápoje zařazené do této třídy; (30) čaj, bylinný čaj, bylinné nálevy nikoliv k léčebným účelům, neléčivé bylinné nápoje a odvary, aromatické přípravky na výrobu nálevů a nemedicinských odvarů, sušené a konzervované byliny, přípravky vyrobené z cereálií, čokoláda, pastilky (neléčivé cukrovinky), sladkosti, neléčivé žvýkačky, cukrovinky, svačinky a jídla zhotovené převážně z potravin rostlinného původu a nápoje zahrnuté v této třídě, esence pro potraviny, přípravky přírodního původu pro použití při výrobě nápojů, přísady, příchutě a příměsi do nápojů, jídla a nápoje připravené ze shora uvedeného zboží nezahrnuté v jiných třídách, přípravky z rostlin, květin a dalších přírodních ingrediencí používaných ve výrobě čaje a kávy; (31) byliny, semena, potrava, nápoje, odvary a nálevy pro volně žijící a domácí zvířata, potravinové příměsi a doplňky pro volně žijící a domácí zvířata, potrava a nápoje zahrnuté v této třídě, potrava a nápoje připravené ze shora uvedeného zboží nezahrnuté v jiných třídách; (32) minerální a syčené vody, nealkoholické nápoje, sirupy a jiné přípravky pro výrobu nápojů, přípravky přírodního původu pro použití při výrobě nápojů, přísady, příchutě a příměsi do nápojů, vše výše uvedené zboží vyrobeno z květin, přípravky z rostlin, květin a dalších přírodních ingrediencí používaných ve výrobě nápojů, a to ovocných nebo zeleninových nápojů, energetických nápojů, limonád, zázvorových pív, ovocných nebo zeleninových šťáv, ovocných nebo zeleninových nektarů, sodovky, minerálních a pramenitých vod; (33) alkoholické nápoje obsahující rostliny, květiny a byliny pro spotřebu v minimálním množství ve formě kapek, vyrobeny z květin, všechny shora uvedené výrobky s výjimkou vín.

(730) **Bach Flower Remedies Limited**, NelsonS House, 83 Parkside, Wimbledon, London SW19 5LP, GB

(740) Čermák a spol., JUDr. Karel Čermák jr., Elišky Peškové 15/735, Praha 5, 15000

(210) **O-512256**

(220) 20.03.2014

(320) 20.03.2014

(511) 45

(540)

### LW Legal

(510) (45) právní služby, arbitrážní služby, mimosoudní řešení sporů, komerční právní služby, služby poskytované právníky jednotlivcům, skupinám jednotlivců, organizacím a podnikům, zprostředkovatelství (mediace), konzultační služby v oblasti duševního vlastnictví, monitorování práv duševního vlastnictví pro právní poradenské účely, poradenství v oblasti duševního vlastnictví.

(730) **LYDON WELLS Legal, advokátní kancelář, s.r.o.**, Žitná 1575/49, Praha 1, 11000, CZ

(210) **O-512556**

(220) 02.04.2014

(320) 02.04.2014

(511) 5, 16, 35, 42, 44

(540)



(510) (5) léky, léčiva, bakteriologické, biologické a chemicko-farmaceutické přípravky pro lékařské účely, dietetické látky pro lékařské účely, mikroorganismy pro lékařské účely, radioaktivní látky pro lékařské účely, výrobky farmaceutické, veterinární a hygienické ve tř. 5; (16) tiskoviny, brožury, periodika, knihy, papírové sáčky; (35) reklamní a inzertní činnost, systemizace informací do počítačových databází, pomoc při řízení obchodní činnosti, statistické informace, vyhledávání dat v počítačových souborech; (42) chemický, fyzikální, bakteriologický, biologický a genetický výzkum, výzkum pro lékařské účely, tvorba počítačového software, poradenství v oblasti software; (44) lékařské služby a léčebná péče, zdravotnické služby v oboru mikrobiologie, biochemie a genetiky, lékařská diagnostika, preventivní lékařská péče, laboratorní diagnostika, testy a analýzy, farmaceutické poradenství, služby nemocniční, provoz a pronajímání zdravotnických zařízení, poradenství v oblasti zdravotnictví a léčebných metod.

(730) **Mráček Ilja Ing.**, Na Hřebenkách 3157/4, Praha 5, 15000, CZ

(210) **O-512559**

(220) 02.04.2014

(320) 02.04.2014

(511) 41, 44

(540)

body balance

...víme, jak Vaše tělo funguje.

(510) (41) kurzy fitness, organizování a vedení seminářů, pořádání a řízení pracovních setkání (školení), služby osobního trenéra (fitness trénink), školení (instruktáž), pořádání a řízení školení; (44) salóny krásy, masáže, fyzioterapie, manikúra, farmaceutické poradenství, služby v oblasti sauny,

služby solárií, služby vizážistů, služby v oblasti alternativní medicíny, zdravotní poradenství.

(590) Barevná

(730) **Tancošová Miroslava Mgr.**, Mikoláše Alše 2245/22, Most, 43401, CZ

(210) **O-512560**

(220) 28.04.2014

(320) 28.04.2014

(511) 36, 37, 39

(540)



(510) (36) nemovitosti (pronájem), kanceláře realitní, nemovitosti (obchodování, zprostředkování), nemovitosti (správa); (37) čištění budov (interiérů), čištění budov (fasád, vnějších povrchů a ploch), čištění oken, stavitelství a stavebnictví, opravy a vedení elektrického proudu, kuchyňská zařízení (montáž); (39) dovoz, doprava.

(590) Barevná

(730) **CROESI s.r.o.**, Zámecká 351, Sokolnice, 66452, CZ

(210) **O-512591**

(220) 02.04.2014

(320) 02.04.2014

(511) 16, 25, 28, 35, 38, 41, 42

(540)



(510) (16) periodické a neperiodické tiskoviny, jako noviny, časopisy, katalogy, prospekty, plakáty, letáky, cestovní brožury a jiné propagační, reklamní a informační materiály, tiskopisy, vstupenky, kalendáře, poznámkové bloky, zápisníky, dopisní obálky, kancelářský papír, upomínkové předměty z papíru; (25) sportovní oblečení, oděvy pro volný čas a sport, zejména bundy, vesty, kabáty, mikiny, kalhoty, šortky, košile, svetry, trička, spodní prádlo, ponožky, obuv, kloboučnické zboží, oděvní pásy, rukavice; (28) sportovní vybavení pro golf, zejména golfové hole, golfové míčky, nástroje pro úpravu golfových drů, golfové vaky na kolečkách nebo bez koleček, hry automatické - golfové trenažéry a simulátory, míče hrací - golfové, týčka, startovací - odpalové bloky pro golf; (35) marketingové a prodejní služby, zprostředkovatelská činnost v oblasti obchodu, vše s výrobky ve tř. 25 a 28, reklamní a propagační činnost, pořádání veletrhů pro obchodní a reklamní účely, reklama, propagace, vyhledávání sponzorů, zaslání reklamních materiálů zákazníkům, veškerá propagační činnost prostřednictvím všech druhů komunikačních prostředků a prostřednictvím všech druhů nosičů informací, obchodní administrativa, kancelářské služby, inzertní služby, poradenské a konzultační služby v oblasti reklamy a obchodu, tvorba reklamních a propagačních materiálů, průzkumové a informační služby týkající se obchodu, reklamy a marketingu, zajišťování informací týkajících se shora uvedených služeb; (38) šíření propagačních informací, rozšiřování reklamních a inzertních materiálů, periodických a neperiodických tiskovin, zejména novin, časopisů určených pro reklamu a propagaci, prospektů, letáků, katalogů,

reklamní literatury a jiných elektronických médií prostřednictvím sítě Internet, sdílení (poskytování prostřednictvím sítě Internet) fotografií, videí a filmů; (41) provozování golfových hřišť, sportovní aktivity, zajišťování hry klasického golfu, včetně rekreace osob, zajišťování a provozování sportovní činnosti, výuka golfu, pořádání sportovních turnajů, soutěží, pronájem sportovních potřeb - golfových holí, golfových míčků, počítačových simulátorů, golfových vozíků a tělocvičných zařízení (vše spojeno s golfem), klubové sportovní služby, natáčení instruktážních videopásků, CD a DVD, organizování a vedení sympozií, kolokvií, seminářů, konferencí a kongresů, pronájem hracích ploch, trenérská činnost, pronájem a organizování všech sportovních podniků, předprodej vstupenek na sportovní akce, organizování výstav a veletrhů ke sportovním účelům, organizování plesů, plánování a organizování večírků a oslav, provoz country klubu, zprostředkování a výroba mediálních spotů v oblasti sportu; (42) provozování (tvorba a správa) webových stránek s informacemi o golfu.

(590) Barevná

(730) Český golfový klub, o.s., Dělnická 213/12, Praha 7, 17000, CZ

(740) KMVS, advokátní kancelář, s.r.o., Mgr. Petr Kůta, Hellichova 1, Praha 1, 11800

(210) **O-512796**

(220) 11.04.2014

(320) 11.04.2014

(511) 35, 39, 41

(540)

### fly OK

(510) (35) propagační činnost, reklama, reklama (propagace), reklama on-line v počítačové síti, psaní, publikování, zveřejňování reklamních textů, reklamních nebo inzertních materiálů, reklamní plochy (pronájem), rozšiřování reklamních nebo inzertních materiálů, venkovní reklama, služby, poradenství v obchodní činnosti, obchodní nebo podnikatelské informace; (39) doprava, organizování cest, cestování, dopravní informace, letecká doprava, doprava (rezervace), služby v oblasti cestování a dopravy, služby zajišťování dopravy, dopravci (přeprava zboží); (41) kulturní a sportovní aktivity, zábava (služby), zábava, pobavení, rekreace (informace o možnostech), rekreace (služby pro oddech), organizování soutěží, organizování kulturních a vzdělávacích výstav.

(730) České aerolinie a.s., Jana Kašpara 1069/1, Praha 6, 16008, CZ

(740) Advokátní kancelář Pokorný, Wagner & partneři, s.r.o., JUDr. Richard Wagner, Karolíny Světlé 301/8, Praha 1, 11000

(210) **O-512798**

(220) 11.04.2014

(320) 11.04.2014

(511) 9, 16, 25, 35, 38, 41

(540)

### Guru Františka

(510) (9) data, informace a databáze, nahrané zvukové a zvukově-obrazové záznamy, vše na elektronických, magnetických, optických a jiných nosičích v rámci třídy 9 nebo v elektronických, datových, informačních a telekomunikačních sítích, multimediální aplikace, elektronická periodika a knihy, stahovatelná zvonění pro mobilní telefony, stahovatelné hudební soubory, stahovatelné obrazové soubory, stahovatelné počítačové hry, stahovatelné počítačové programy, počítačové hry, počítačový software; (16) tiskoviny všeho druhu, noviny, časopisy, periodika, knihy, učebnice, učební pomůcky, papírenské zboží, křížovky, katalogy; (25) oděvy, konfekce, obuv a doplňky obsažené v této třídě, prádlo, pokrývky hlavy; (35) inzertní činnost, reklamní a propagační činnost, marketing, prezentace výrobků v komunikačních médiích pro účely maloobchodu, pronájem reklamních ploch na Internetu, překlad a systemizace informací do počítačové databáze, prodej po telefonu (telemarketing), zajišťování předplatného novin a časopisů, průzkum trhu, průzkum veřejného mínění, komerční informace a rady pro spotřebitele, služby v oblasti srovnávání cen; (38) přenos zpráv, šíření tištěných a elektronických periodik a knih, vše prostřednictvím počítačů, počítačových, datových a telekomunikačních sítí (zejména prostřednictvím Internetu), poskytování přístupu k databázím, poskytování internetových diskusních fór; (41) výchovná, vzdělávací a zábavná činnost, sportovní a kulturní aktivity, organizování vzdělávacích a zábavných soutěží, soutěží krásy, obrazové a textové zpravodajství, vydavatelská činnost, vydávání elektronických knih a časopisů on-line, poskytování on-line elektronických publikací (bez možnosti stažení), provozování her on-line, rozmnožování a nahrávání

zvukových a zvukově-obrazových záznamů, poskytování informací o možnostech zábavy, rekreace a rozptýlení.

(730) CZECH NEWS CENTER a.s., Komunardů 1584/42, Praha 7, 17000, CZ

(210) **O-512800**

(220) 11.04.2014

(320) 11.04.2014

(511) 9, 41, 42

(540)



(510) (9) kancelářská a reprodukční elektronika, zejména počítače, počítačové sítě včetně kabeláže, části, periferní vybavení, příslušenství a doplňky počítačů jako klávesnice, monitory, tiskárny, plotry, modemy, paměti, disky tvrdé i kompaktní, nosiče dat, řadiče, disketové jednotky, diskety, software, hardware, kopírovací stroje, faxy, data, databáze a jiné informační produkty na nosičích dat a v elektronických datových, informačních telekomunikačních sítích všeho druhu, nosiče magnetických, optických a kombinovaných audio, video a audiovizuálních záznamů, multimediálních aplikací, elektronické sítě, multimediální informační katalogy, elektronické časopisy, elektronická periodika a knihy v elektronické podobě, audio, video a audiovizuální technika včetně doplňků a příslušenství patřících do tř. 9, měřidla, přístroje a nástroje vědecké a optické, přístroje pro vážení, měření, signalizaci, kontrolu, přístroje pro vyučování, elektrické a elektronické stroje a přístroje, integrované obvody, wifi, zařízení na rádiové spojení a internetový přenos dat, čidla, pohybová čidla, termostaty, tepelné regulátory, tlakoměry, vlhkoměry, magnetické a čipové karty; (41) pořádání kurzů, školicí a poradenská činnost v oblasti kancelářské a reprodukční elektroniky a jejího využívání v rámci třídy, organizace kulturních, vzdělávacích, zábavních a odborných akcí, kongresy, kurzy pro osobnostní rozvoj, vzdělávání, konference, semináře, kulturní a vzdělávací výstavy a veletrhy, prezentace na veletrhu, rekvalifikační kurzy, publikační činnost, psaní odborných článků, textů, návodů; (42) tvorba software, konzultace v oblasti počítačového software, vývoj a výzkum nových výrobků, programování, aktualizace a údržba programového vybavení, programování internetových databázových systémů a internetových aplikací, tvorba multimediálních dokumentů, prezentací, aplikací, katalogů, konstrukce www prezentací, tvorba informačních databází, hosting webových stránek, převádění médií do elektronické podoby, technické poradenství, vypracování technologických postupů, technický průzkum, poradenská činnost ve výše uvedených oblastech spadající do této třídy, průmyslový design.

(590) Barevná

(730) APEX Computer, s r.o., Nerudova 600, Mladá Boleslav, 29301, CZ

(740) Ing. Václav Kratochvíl, Husníkova 2086/22, Praha 13, 15800

(210) **O-512814**

(220) 13.04.2014

(320) 13.04.2014

(511) 35, 38, 42

(540)



(510) (35) personální poradenství, podnikové poradenství a obchodní management, nábor zaměstnanců, počítačové databáze (správa -), komunikační média (prezentace výrobků v komunikačních médiích pro účely maloobchodu), poradenství pro volbu povolání, psychologické testování pro výběr zaměstnanců, propagační činnost, reklama, obchodní poradenství vztahující se k franšíze, marketing, marketingové studie, pomoc při řízení obchodní činnosti; (38) sběr, zpracování a šíření informací prostřednictvím Internetu; (42) návrh a vývoj počítačového hardwaru a softwaru.

(730) **Hloušková Adéla**, Radimovice 11, Sychrov, 46344, CZ

(740) WTS net, s.r.o., Mgr. Štěpánka Červenková, Přístavní 1423/33, Praha 7, 17000

(210) **O-512822**

(220) 14.04.2014

(320) 14.04.2014

(511) 16, 35, 36, 38, 41

(540)



(510) (16) tiskoviny, knihy, časopisy, katalogy, billboardy, reklamní, inzertní, propagační a uživatelské tiskoviny i materiály, prospekty, mapy, modely, plakáty, periodické a neperiodické publikace, fotografie, obalové materiály z papíru nebo umělých hmot, pohlednice, propagační materiály a předměty z papíru, zejména letáky, brožury, vše v rámci této třídy; (35) inzertní, reklamní a propagační činnost, organizování společenských akcí k reklamním a propagačním účelům, aranžérství v oblasti reklamní a propagační, distribuce zboží k reklamním a propagačním účelům, rozmnožování dokumentů, obstaravatelská a zprostředkovatelská činnost v této oblasti, obchodní administrativa, kancelářské práce; (36) organizování sbírek a shromažďování prostředků na dobročinné účely; (38) spoje (komunikace), šíření informací prostřednictvím veřejných datových sítí, např. po Internetu; (41) organizování školení k reklamním a propagačním účelům, pořádání kulturních, společenských, vzdělávacích a politických akcí, symposií a konferencí, nakladatelská a vydavatelská činnost, provozování pracovního diskusního a zájmového klubu, nakladatelství a vydavatelství, ediční činnost, publikační činnost.

(590) Barevná

(730) **STRANA PRÁV OBČANŮ**, Loretánská 179/13, Praha 1, 11800, CZ

(740) Václav Müller, patentový zástupce, Filipova 2016, Praha 4, 14800

(210) **O-512824**

(220) 06.05.2014

(320) 06.05.2014

(511) 31, 44, 45

(540)



(510) (31) hospodářská zvířata - koně, zvířata živá - koně; (44) chov zvířat, chov koní; (45) názvy domén (registrace) - právní služby.

(730) **Filip Marcela**, Nový Brázdím 107, Nový Brázdím, 25063, CZ

(210) **O-512840**

(220) 14.04.2014

(320) 14.04.2014

(511) 37, 39, 41, 42, 45

(540)



(510) (37) poskytování technických služeb k ochraně majetku, osob a objektů, zejména montáž, údržba a servis zařízení, technické zabezpečení ochrany majetku a osob; (39) převoz finančních hotovostí, drahých kovů nebo cenin bezpečnostními vozidly, doručování cenností s ostrahou; (41) vzdělávací činnost, organizování a vedení seminářů, pořádání a řízení školení, instruktážní výcvik v oblasti zabezpečovací techniky, objektů, převoz cenin, výcviku ostrahy, poradenská a zprostředkovatelská činnost v oblasti výcviku ostrahy, sportovní výcvik zabezpečovací služby pro ochranu a ostrahu; (42) projektové práce i jejich revize v oblasti zabezpečovacích systémů; (45) poradenství v oblasti bezpečnosti, monitorování bezpečnostních a poplašných zařízení, zajištění doprovodu (bezpečnostní služby), zajišťování ochrany a ostrahy majetku a osob, detektivní služby, poskytování osobní ochrany a doprovodu, kontrola objektů na odposlechové zařízení, jejich dohledání a odstraňování (bezpečnostní služby), poradenská a zprostředkovatelská činnost v oblasti zabezpečovací techniky, objektů, převozu cenin, ochrana a ostraha majetku a osob individuální formou pultů centralizované ochrany (zabezpečovací služby), komplexní bezpečnostní služby.

(730) **VSDK, a.s.**, Hvožd'anská 5, Praha 4 - Chodov, 14800, CZ

(210) **O-512860**

(220) 14.04.2014

(320) 14.04.2014

(511) 5, 29, 30

(540)

### MAGNECOM solueffect

(510) (5) farmaceutické a veterinářské výrobky, para farmaceutické přípravky, hygienické výrobky pro léčebné účely, dietní potraviny a dietetické přípravky pro léčebné nebo veterinární účely, potraviny pro batolata, potravní doplňky pro lidskou potřebu a pro zvířata, doplňky stravy, léčivé byliny, léčivé masti a oleje, léčebná kosmetika, náplasti, obvazový materiál, materiály pro plombování zubů a pro zubní otisky, dezinfekční přípravky; (29) maso, ryby, drůbež a zvěřina, masové výtažky, konzervované, mražené, sušené a vařené ovoce a zelenina, želé, džemy, kompoty, vejce, mléko a mléčné výrobky, jedlé oleje a tuky; (30) káva, čaj, kakao a kávové náhražky, rýže, tapioka a ságo, mouka a obilninové

přípravky, chléb, pečivo a cukrovinky, polevy, cukr, med, melasa, droždí, prášek do pečiva, sůl, hořčice, ocet, omáčky (chut'ové přísady), koření, zmrzlina.

- (730) **Onapharm, s.r.o.**, Nová cesta 1550/17, Praha 4, 14000, CZ  
(740) Advokátní a patentová kancelář Vyskočil, Krošlák a spol., Dana Lukajová, Voršilská 10, Praha 1, 11000

- (210) **O-512903**  
(220) 15.04.2014  
(320) 15.04.2014  
(511) 16, 39, 41, 43  
(540)



- (510) (16) tiskoviny, fotografie, kalendáře, katalogy, letáky, jízdenky, vstupenky; (39) služby cestovní kanceláře a služby cestovní agentury, zahrnující služby v oblastech dopravy, putování v neobydlených oblastech, průvodcovské činnosti, služby kongresové turistiky v oblastech dopravy, organizování zájezdů se vztahem k poznávání, kultuře, vzdělávání a sportu, poradenská a konzultační činnost v oblasti služeb cestovní kanceláře spadajících do této třídy; (41) vzdělávání, výchova, zábava, sportovní výcvik, sportovní a kulturní aktivity, teambuilding, školení, lektorské činnosti; (43) služby cestovní kanceláře a služby cestovní agentury, zahrnující služby v oblastech ubytování, služby kongresové turistiky v oblastech ubytování.

- (590) Barevná  
(730) **INSPIRA, s.r.o.**, Hvožd'anská 2053/3, Praha 4, 14000, CZ  
(740) Pavel Reichel & kol., Ing. Pavel Reichel, Lopatecká 14, Praha 4, 14700

- (210) **O-512904**  
(220) 15.04.2014  
(320) 15.04.2014  
(511) 16, 39, 41, 43  
(540)



- (510) (16) tiskoviny, fotografie, kalendáře, katalogy, letáky, jízdenky, vstupenky; (39) služby cestovní kanceláře a služby cestovní agentury, zahrnující služby v oblastech dopravy, putování v neobydlených oblastech, průvodcovské činnosti, služby kongresové turistiky v oblastech dopravy, organizování zájezdů se vztahem k poznávání, kultuře, vzdělávání a sportu, poradenská a konzultační činnost v oblasti služeb cestovní kanceláře spadajících do této třídy; (41) vzdělávání, výchova, zábava, sportovní výcvik, sportovní a kulturní aktivity, teambuilding, školení, lektorské činnosti; (43) služby cestovní kanceláře a služby cestovní agentury, zahrnující služby v oblastech ubytování, služby kongresové turistiky v oblastech ubytování.

- (590) Barevná  
(730) **INSPIRA, s.r.o.**, Hvožd'anská 2053/3, Praha 4, 14000, CZ  
(740) Pavel Reichel & kol., Ing. Pavel Reichel, Lopatecká 14, Praha 4, 14700

- (210) **O-512972**  
(220) 17.04.2014  
(320) 17.04.2014  
(511) 8, 18, 35  
(540)

### bunnywalker

- (510) (8) manikúrové soupravy; (18) kůže a její imitace, zboží vyrobené z těchto materiálů, nezahmuté v jiných třídách, zvířecí kůže, usně, cestovní kufry a cestovní tašky, deštníky a slunečníky, vycházkové hole, biče jezdecké postroje a sedla, sedlářské a brašnářské výrobky z kůže a imitací kůže, kožené zboží, kožené doplňky, kufříky, kabelky, opasky, kožené náprsní tašky na dopisy, aktovky, školní a sportovní batohy a klíčenky, náprsní tašky, kožené peněženky, kožené klíčenky, pouzdra na listiny, sportovní tašky, aktovky, pouzdra na řidičský průkaz, pouzdra na průkazky, peněženky, pouzdra na karty, náprsní tašky, peněženky, kabelky, náprsní tašky, ochranné desky na dokumenty, ochranné desky na dokumenty se zdrhovadlem, tašky, kufříky, biče jezdecké postroje a sedla, tašky (zařazené do třídy 18), kožené tašky, tašky z imitace kůže, tašky z umělé hmoty, kufry, kabelky na líčidla, neceséry, sáčky, nákupní tašky z kůže, brašny přes rameno, tašky jako suvenýr, sportovní tašky, cestovní vaky, textilní nákupní tašky, brašny na nářadí (prodávané prázdné), tašky z ručnickové tkaniny, cestovní brašny, pouzdra na deštníky, víkendové tašky, univerzální přepravní pytle, batohy, tašky plážové, náprsní tašky, diplomatky, peněženky na drobné, oblečky pro domácí zvířata, dámské kabelky, peněženky na mince, obojky pro domácí zvířata, kosmetické taštičky prodávané jako prázdné, kufříky na kosmetiku prodávané prázdné, kožené pytle jako obaly, obaly na oděvy (cestovní), gymnastické tašky, kabelky, pouzdra na klíče, zavazadla, visačky na zavazadla, neceséry, peněženky, brašny přes rameno, řemínky ke kabelkám, zavazadlové popruhy, dámské kabely, obaly na deštníky, deštníky, ledvinky, náprsní tašky; (35) zprostředkování prodeje výrobků výše uvedených ve třídách 8 a 18, propagační činnost, pomoc při řízení obchodní činnosti.

- (730) **Vysloužil Robert**, Mánesova 13, Šumperk, 78701, CZ

- (210) **O-513048**  
(220) 22.04.2014  
(320) 22.04.2014  
(511) 35, 41, 44  
(540)



- (510) (35) činnost podnikatelských, ekonomických a organizačních poradců, automatizované zpracování obchodních dat, služby databank, správa a prodej obchodních dat, administrativní práce, průzkumy trhu, podnikatelský průzkum, obchodní statistiky, reklamní a marketingová činnost, reklamní a prodejní akce, předvádění výrobků, distribuce zboží a šíření tiskovin k reklamním účelům, obchodní poradenství, manažerské služby, pomoc při řízení podniku a podnikání, obchodní zastoupení jiných podnikatelských subjektů - výrobců nebo prodejců, poskytování obchodních a prodejních informací, poskytování obchodních slev na zboží, zprostředkování uvedených služeb ve tř. 35, maloobchodní, velkoobchodní a elektronický prodej tiskovin, odborných publikací, doplňků stravy, potravin, léčiv, audio-vizuálních záznamů, počítačových programů a dále sportovních, zdravotních a rehabilitačních pomůcek; (41) vzdělávací, školicí a lektorské činnosti, pořádání kurzů a školení, výchovné činnosti, výchova dětí a mládeže, vydavatelské a nakladatelské činnosti, elektronické publikování, audio-vizuální produkce, fotografování, překladatelství a tlumočení, jazykové kurzy, sportovní činnosti, tělovýchova, fitness centra, wellness centra se zaměřením na plavání a cvičení, sportovní kluby, sportovní výuka, provoz a pronájem vzdělávacích, kulturních, společenských, zábavních nebo sportovních zařízení, provoz sportovních zařízení pro rekondici a regeneraci, služby



redukce váhy formou cvičení, organizování a pořádání vzdělávacích, výchovných, společenských, kulturních, zábavních nebo sportovních akcí, poradenství a poskytování informací v oblasti vzdělávání, výchovy, kultury, zábavy a sportu, zprostředkování uvedených služeb ve tř. 41; (44) naturopatické poradenství, zdravotní a lékařská péče, zdravotnická vyšetření a testy, služby alternativní medicíny, medicínální a léčebné poradenství, medicínální termografie, iridologie, elektroherbalismus, detoxikační zdravotní poradenství, imunologie, výživové (nutriční) poradenství, dietetické poradenství, dietologické a výživové služby zaměřené na redukci váhy, fyzioterapie, rehabilitace, masážní (masérské) služby, pronájem zdravotních a lékařských přístrojů a zařízení, lázeňské služby, relaxační a regenerační služby, jako sauna a lázně, péče o hygienu a krásu, zkrášlovací služby, služby vizážistů, kadeřnické a kosmetické služby, poradenství a konzultace v oblasti naturopatie, alternativní medicíny, zdraví, lékařství, hygieny a krásy, poskytování informací a zprostředkování v oblasti naturopatie, alternativní medicíny, zdraví, lékařství, hygieny a krásy, wellness centra se zaměřením na lázeňské služby.

(590) Barevná

(730) **Konrádová Kateřina Mgr.**, Kunětická 100, Pardubice - Cihelna, 53009, CZ

(740) Ing. Jiří Střelák, Šumberova 42, Praha 6, 16200

(210) **O-513051**

(220) 22.04.2014

(320) 22.04.2014

(511) 35, 36, 38

(540)



(510) (35) reklamní, inzertní a propagační činnost, marketing, reklamní, inzertní a propagační činnost prostřednictvím jakéhokoliv média, prostřednictvím telefonní sítě nebo datové sítě nebo informační sítě nebo elektronické sítě nebo komunikační sítě nebo počítačové sítě, poskytování informací komerčního nebo reklamního charakteru, multimediálních informací komerčního charakteru, komerční využití Internetu v oblastech komerčních internetových médií a vyhledávacích služeb, on-line inzerce, pronájem informačních míst v rámci této třídy, činnost reklamní agentury, činnost ekonomických a/nebo organizačních poradců, obchodní služby týkající se výrobků ve tř. 1 - 34 a poskytování informací pro spotřebitele, služby v oblasti srovnávání cen, zprostředkování a uzavírání obchodních transakcí pro třetí osoby, zprostředkování dohod týkajících se prodeje a nákupu zboží, zprostředkování v obchodních vztazích, merchandising, franchising, pomoc při využívání a řízení obchodního podniku, personální agentura, personální poradenství, automatizované zpracování dat, pomoc při provozování obchodů a obchodních činností průmyslového nebo obchodního podniku, služby, které zahrnují záznam, přepis, vypracování, kompilaci, přenášení nebo systematickosti písemných či datových či elektronických sdělení a záznamů, jakož i využívání nebo kompilaci matematických a statistických údajů, organizační zabezpečování televizního vysílání v rámci této třídy, podporování a intenzifikace obchodních služeb založené na zvýhodňování klíčových spolupracovníků a klientů (obchodní služby), věrnostní a bonusové systémy (obchodní služby) zejména poskytování slev a odměn, poskytování přednostních a nadstandardních služeb, vše zejména v prodeji výrobků ze tř. 1 - 34, výstavy komerční nebo reklamní nebo propagační, předvádění zboží prostřednictvím Internetu nebo katalogu nebo výstav za účelem reklamy a/nebo prodeje, přeskupování a shromažďování (kromě dopravy) různých výrobků pro třetí osoby za účelem umožnit spotřebiteli pohodlně vybrat a prohlížet a kupovat (kromě přepravy) prostřednictvím katalogu a/nebo Internetu a/nebo zásilkového prodeje, zásilkový prodej zboží v rámci této třídy, maloobchodní prodej výrobků zařazených ve tř. 1 - 34; (36) pojištění, služby finanční, služby peněžní, služby nemovitostní, Informační, zprostředkovatelské a konzultační služby v oblasti pojištění,

financí a nemovitostí; (38) telekomunikace, služby umožňující komunikaci jedné osoby s druhou, televizní vysílání, rozhlasové vysílání, digitální vysílání, televizní vysílání programů, televizní vysílání zábavných, vzdělávacích, výchovných, soutěžních, diskusních a informačních pořadů, telematika, šíření, výměna nebo získávání zpráv a informací, šíření elektronických časopisů, informací, elektronických periodik, knih v elektronické podobě, audio nebo audiovizuálních děl prostřednictvím informační nebo datové nebo elektronické nebo komunikační nebo telekomunikační nebo počítačové sítě, zejména Internetu, pomocí satelitů a jinými sítěmi, informační služby na Internetu související s televizním vysíláním, služby na Internetu související s televizním vysíláním, provozování internetového serveru, provozování internetového portálu, poskytování portálu na Internetu, poskytování on-line platformy pro nahrávání, uchování, zpracování, přenos a aktualizaci dat, obrázků, fotografií, 3D aplikací, zprostředkovatelská činnost v oblasti informačního servisu, komunikace a přenos dat prostřednictvím veřejné nebo neveřejné telekomunikační sítě, komunikace, poradenská činnost v oblasti sdělovacích prostředků, telekomunikací, informační služby v oblasti telekomunikací, informační kancelář, poskytování informačních služeb prostřednictvím počítačů - v rámci této třídy, pronájem komunikačních míst, telekomunikační služby umožňující on-line v sítích dálkové nahrávání a přenos obrazových dat, telekomunikační služby umožňující on-line v sítích dálkové objednávání výrobků, na kterých jsou nanesená obrazová data objednatel.

(590) Barevná

(730) **CET 21 spol. s r.o.**, Kříženeckého nám. 1078/5, Praha 5, 15200, CZ

(740) Dana Lukajová, Voršilská 10, Praha 1, 11000

(210) **O-513054**

(220) 22.04.2014

(320) 22.04.2014

(511) 35, 36, 38

(540)

## Finanční rádce TN.cz

(510) (35) reklamní, inzertní a propagační činnost, marketing, reklamní, inzertní a propagační činnost prostřednictvím jakéhokoliv média, prostřednictvím telefonní sítě nebo datové sítě nebo informační sítě nebo elektronické sítě nebo komunikační sítě nebo počítačové sítě, poskytování informací komerčního nebo reklamního charakteru, multimediálních informací komerčního charakteru, komerční využití Internetu v oblastech komerčních internetových médií a vyhledávacích služeb, on-line inzerce, pronájem informačních míst v rámci této třídy, činnost reklamní agentury, činnost ekonomických a/nebo organizačních poradců, obchodní služby týkající se výrobků ve tř. 1 - 34 a poskytování informací pro spotřebitele, služby v oblasti srovnávání cen, zprostředkování a uzavírání obchodních transakcí pro třetí osoby, zprostředkování dohod týkajících se prodeje a nákupu zboží, zprostředkování v obchodních vztazích, merchandising, franchising, pomoc při využívání a řízení obchodního podniku, personální agentura, personální poradenství, automatizované zpracování dat, pomoc při provozování obchodů a obchodních činností průmyslového nebo obchodního podniku, služby, které zahrnují záznam, přepis, vypracování, kompilaci, přenášení nebo systematickosti písemných či datových či elektronických sdělení a záznamů, jakož i využívání nebo kompilaci matematických a statistických údajů, organizační zabezpečování televizního vysílání v rámci této třídy, podporování a intenzifikace obchodních služeb založené na zvýhodňování klíčových spolupracovníků a klientů (obchodní služby), věrnostní a bonusové systémy (obchodní služby) zejména poskytování slev a odměn, poskytování přednostních a nadstandardních služeb, vše zejména v prodeji výrobků ze tř. 1 - 34, výstavy komerční nebo reklamní nebo propagační, předvádění zboží prostřednictvím Internetu nebo katalogu nebo výstav za účelem reklamy a/nebo prodeje, přeskupování a shromažďování (kromě dopravy) různých výrobků pro třetí osoby za účelem umožnit spotřebiteli pohodlně vybrat a prohlížet a kupovat (kromě přepravy) prostřednictvím katalogu a/nebo Internetu a/nebo zásilkového prodeje, zásilkový prodej zboží v rámci této třídy, maloobchodní prodej výrobků zařazených ve tř. 1 - 34; (36) pojištění, služby finanční, služby peněžní, služby nemovitostní, Informační, zprostředkovatelské a konzultační služby v oblasti pojištění,

prostřednictvím informační nebo datové nebo elektronické nebo komunikační nebo telekomunikační nebo počítačové sítě, zejména Internetu, pomocí satelitů a jinými sítěmi, informační služby na Internetu související s televizním vysíláním, služby na Internetu související s televizním vysíláním, provozování internetového serveru, provozování internetového portálu, poskytování portálu na Internetu, poskytování on-line platformy pro nahrávání, uchovávání, zpracování, přenos a aktualizaci dat, obrázků, fotografií, 3D aplikací, zprostředkovatelská činnost v oblasti informačního servisu, komunikace a přenos dat prostřednictvím veřejné nebo neveřejné telekomunikační sítě, komunikace, poradenská činnost v oblasti sdělovacích prostředků, telekomunikací, informační služby v oblasti telekomunikací, informační kancelář, poskytování informačních služeb prostřednictvím počítačů - v rámci této třídy, pronájem komunikačních míst, telekomunikační služby umožňující on-line v sítích dálkové nahrávání a přenos obrazových dat, telekomunikační služby umožňující on-line v sítích dálkové objednávání výrobků, na kterých jsou nanesená obrazová data objednatele.

(730) **CET 21 spol. s r.o.**, Kříženeckého nám. 1078/5, Praha 5, 15200, CZ

(740) Dana Lukajová, Voršílská 10, Praha 1, 11000

(210) **O-513249**

(220) 30.04.2014

(320) 30.04.2014

(511) 4, 35, 36, 37, 39, 40, 41, 42, 43

(540)

### DATAFISH

(510) (4) paliva; (35) zprostředkování obchodu s palivou, zprostředkování obchodu s odpady, zprostředkování obchodu s nákladními vozidly, bagry, rypadly, nakladači a stavebními stroji, zprostředkování obchodu s elektrocentrálami a záložními zdroji energie, pronájem kancelářských strojů a zařízení, pronájem reklamních ploch a materiálů, poskytování obchodních nebo podnikatelských informací, účetnictví, marketing, dodavatelské služby pro třetí osoby v oblasti paliv, odpadů, elektrické energie a tepla, pomoc při řízení obchodní činnosti, obchodní management pro nezávislé poskytovatele služeb, organizace a pořádání výstav obchodních a komerčních, prezentace výrobků v komunikačních médiích pro účely maloobchodu, řízení průmyslových nebo obchodních podniků, zprostředkování služeb v oblasti grafické úpravy pro reklamní účely, správa podnikatelského projektu (pro stavební projekty); (36) pronájem nemovitostí, pronájem bytů, pronájem kanceláří, pronájem výrobních prostor, pronájem stavebních objektů typu plynojemů a jiných zásobníků paliv, správa nemovitostí, oceňování a odhady nemovitostí, finanční poradenství, investiční poradenství, finanční analýzy, finanční řízení, investování kapitálu, likvidace podniků (finanční záležitosti), správa majetku; (37) instalace, opravy a údržba strojů a elektrických zařízení, pronájem stavebních strojů a zařízení, pronájem bagrů a rypadel, pronájem stavebních strojů a zařízení, výstavba budov, výstavba skladů, výstavba skladovacích ploch, parkovišť a garáží, pronájem elektrocentrál, služby elektrocentrál; (39) distribuce elektrické energie, rozvod energie, rozvod tepla, skladování, skladování paliv, skladování odpadů, pronájem skladů a skladovacích ploch, pronájem skladovacích kontejnerů, přeprava a uskladnění odpadů, pronájem parkovišť a parkovacích ploch, pronájem garáží, pronájem osobních a nákladních automobilů, pronájem vagónů, zprostředkování výše uvedených služeb, zprostředkování dopravy; (40) výroba energie, třídění odpadů a recyklovatelného materiálu, recyklace odpadů, spalování odpadů, likvidace odpadů, zprostředkování likvidace odpadů; (41) školení, organizace a pořádání školení; (42) pronájem počítačů, dálkové sledování počítačových systémů, energetický audit, konzultace v oblasti úspor energie, výzkum v oblasti ochrany životního prostředí, projektování, studie technických projektů, technický průzkum, expertízy (inženýrské práce) v oblasti paliv a nakládání s odpady, technické posudky, zkoušky materiálů, vývoj a výzkum nových výrobků (pro jiné); (43) pronajímání jednacích místností, pronájem dočasného ubytování.

(730) **Cuber Petr Ing.**, Na Osinách 247/8, Havířov, Životice, 73601, CZ

(740) Ing. Iva Rylková, patentový zástupce, Polská 1525, Ostrava - Poruba, 70800

(210) **O-513258**

(220) 30.04.2014

(320) 30.04.2014

(511) 6, 7, 9, 21, 37, 42

(540)



(510) (6) kontejnery v rámci této třídy, kontejnerové rámy pro užitkové nástavby; (7) jednoramenné a dvouramenné nosiče kontejnerů, mechanismy pro manipulaci s kontejnery spojené s nákladními automobily, překladače palet, zařízení pro manipulaci se zemědělskými produkty a jejich balení, výsuvné plošiny; (9) vážicí a dávkovací zařízení pro zemědělské produkty; (21) nádoby na tříděný odpad; (37) údržba a opravy kontejnerů, kontejnerových rámu, nosičů kontejnerů, mechanismů pro manipulaci s kontejnery, překladačů palet, zařízení pro manipulaci se zemědělskými produkty, vážicích a dávkovacích zařízení pro zemědělské produkty, konzultační činnost v oblasti manipulace, údržby a opravy kontejnerů; (42) činnost v oblasti technického vývoje zařízení.

(730) **CHARVÁT CTS a.s.**, Poděbrady - Okřínek 53, Poděbrady - Okřínek, 29001, CZ

(740) JUDr. Tomáš Lejček, Slezská 169/10, Praha 2, 12000

(210) **O-513259**

(220) 30.04.2014

(320) 30.04.2014

(511) 6, 7, 9, 21, 37, 42

(540)



(510) (6) kontejnery v rámci této třídy, kontejnerové rámy pro užitkové nástavby; (7) jednoramenné a dvouramenné nosiče kontejnerů, mechanismy pro manipulaci s kontejnery spojené s nákladními automobily, překladače palet, zařízení pro manipulaci se zemědělskými produkty a jejich balení, výsuvné plošiny; (9) vážicí a dávkovací zařízení pro zemědělské produkty; (21) nádoby na tříděný odpad; (37) údržba a opravy kontejnerů, kontejnerových rámu, nosičů kontejnerů, mechanismů pro manipulaci s kontejnery, překladačů palet, zařízení pro manipulaci se zemědělskými produkty, vážicích a dávkovacích zařízení pro zemědělské produkty, konzultační činnost v oblasti manipulace, údržby a opravy kontejnerů; (42) činnost v oblasti technického vývoje zařízení.

(730) **CHARVÁT CTS a.s.**, Poděbrady - Okřínek 53, Poděbrady - Okřínek, 29001, CZ

(740) JUDr. Tomáš Lejček, Slezská 169/10, Praha 2, 12000

(210) **O-513276**

(220) 30.04.2014

(320) 30.04.2014

(511) 35, 36, 37, 38, 41, 42

(540)



(510) (35) účetní poradenství, ekonomické analýzy a poradenství, pomoc při řízení obchodní činnosti a administrativa, kancelářské práce, reklama, propagace, vedení účetnictví; (36) finanční analýzy, finanční poradenství, finanční řízení, správa nemovitostí; (37) konzultace ve stavebnictví, dozor nad stavbami, montáž, údržba a opravy elektrických spotřebičů; (38) poskytování přístupu k databázím, poskytování telekomunikačních připojení ke globální počítačové síti, poskytování uživatelského přístupu ke globální počítačové síti; (41) vzdělávání, výuka jazyků, překladatelské a tlumočnické služby, školení; (42) vědecké a technologické služby a související výzkum a projektování, analytické a výzkumné služby v průmyslu, implementace informačních systémů, vedení projektů, optimalizace firemních procesů (počítačové služby), informační technologie (služby v oblasti -).

(730) **3ok s.r.o.**, Pražská 49, Loděnice, 26712, CZ

(740) Ing. Vlasta Sedláčková, Ke Kateřinkám 1393, Praha 4, 14900

(210) **O-513436**

(220) 09.05.2014

(320) 09.05.2014

(511) 16, 32, 35

(540)



ZLATOVAR PORUBSKÁ JEDENÁCTKA 11

(510) (16) papírenské zboží a papír, prezentační a firemní publikace, periodika, soubory dat v papírové formě, pohlednice, ubrousky umělohmotné, tabulky tištěné, periodické a neperiodické tiskoviny a publikace všeho druhu, zejména noviny, časopisy, knihy, brožury, plakáty, letáky, kalendáře všeho druhu (nástěnné, stolní), samolepky, vizitky, fotografie, tužky a pera všeho druhu v rámci této třídy, pastelky, papírové obaly všeho druhu, papírové vlajky a vlaječky, informační, propagační a reklamní produkty a materiály v papírové formě, data a databáze obecně na papírových nosičích, písma pro tiskárny, štočky, umělecké a ozdobné předměty z papíru, tiskárenské výrobky, reklamní tabule z papíru nebo lepenky, reklamní katalogy, pozvánky, jídelní lístky, papírové reklamní vývěsky, účtenky, papírové visačky, klubové nebo prezentační karty, přání, obálky, inzertní noviny, obaly z papíru a plastických hmot, stínítka (papírenské výrobky), tašky z papíru a plastických hmot náležející do této třídy, etikety kromě textilních, pivní tácky (papírové podložky pod pivní sklenice a láhve), obtisky, ubrusy a ubrousky papírové všeho druhu, obrazy, lepenka a kartonážní výrobky, lepicí pásy, obaly na spisy, obaly ochranné na knihy, potřeby pro knižní vazby, knihařské výrobky, suvenýry z papíru, mapy, lepidla (kancelářská a pro domácnost), potřeby pro umělce, štetce, psací stroje a kancelářské potřeby (kromě nábytku), učební a školní potřeby a pomůcky (kromě přístrojů), tiskařské typy, štočky, obalové materiály z plastických hmot; (32) piva všeho druhu, včetně piva nealkoholického, lehká piva, nízkoalkoholická piva, nízkoalkoholická piva, ochucená piva, piva obohacená minerály, výčepní piva, světlé a tmavé pivo, ležáky, světlý ležák, tmavý ležák, polotmavý ležák, černé pivo, pšeničné pivo, sladové nápoje, chmelové výtažky pro výrobu piva; (35) studie a průzkum trhu, marketing, obchodní nebo

podnikatelský průzkum, reklama, propagace, inzerce poštou, rozšiřování reklamních a propagačních materiálů zákazníkům (prospekty, letáky, vzorky, tiskoviny), poskytování vyhledávání počítačových obchodních informací, ukládání a zpracování dat a informací, obchodní administrativa, zprostředkovatelská a obstaravatelská činnost v oblasti obchodu s výše uvedenými výrobky tř. 16 a 32, informace obchodní a podnikatelské, rozhlasová, rádiová a televizní reklama, reklamní, propagační a inzertní činnost prostřednictvím jakéhokoliv sdělovacího média, poskytování informačních produktů komerčního nebo reklamního charakteru, pomoc při využívání a řízení obchodního podniku a činnosti, plánování obchodních a propagačních akcí, ověřování obchodních transakcí, pronájem reklamních ploch, multimediálních informací komerčního nebo reklamního charakteru, vydávání a rozšiřování reklamních, náborových, propagačních a inzertních textů, sekretářské služby, kancelářské práce, reklama on-line v počítačové síti, předvádění zboží a výrobků pro reklamní účely a podporu prodeje, pronájem reklamní doby v komunikačních médiích, poskytování on-line inzerce, zprostředkování obchodních kontaktů, zprostředkování v oblasti výše uvedených služeb, reklamní materiály (aktualizování), obchodní reklama pro třetí osoby, reklama v rádiu, televizi, novinách a časopisech, pořádání soutěží a akcí pro komerční a reklamní účely, vydávání, zveřejňování a rozšiřování reklamních textů, rozšiřování reklamních nebo inzertních materiálů zákazníkům, organizování komerčních a reklamních výstav a veletrhů, zajištění, realizace a organizování reklamních kampaní, poradenské a konzultační služby v oblasti reklamy, příprava inzertních sloupků, zpracování informací v oblasti reklamy, public relation, poskytování informací, informačních produktů a multimediálních informací k obchodním účelům, uspořádání a řízení obchodních informací ze vzdálených zdrojů, vše prostřednictvím elektronických komunikačních sítí, obchodní prezentace uživatelů na stránkách world wide web v počítačové síti Internet, obchodní nebo podnikatelské informace, informační kancelář komerční, marketing, marketingové studie, pomoc a poradenství při řízení obchodní činnosti, obchodní management, obchodní průzkum, průzkum a analýza trhu, průzkum veřejného mínění, služby, které zahrnují záznam, přepis, vypracování, kompilaci, přenášení nebo systematickosti písemných či datových či elektronických sdělení a záznamů, jakož i využívání nebo kompilaci matematických a statistických údajů.

(590) Barevná

(730) **Věžička s.r.o.**, náměstí Republiky 369, Opava - Město, 74601, CZ

**Kolek Tomáš**, Dolní Moravice 117, Opava, 79501, CZ

(210) **O-513437**

(220) 09.05.2014

(320) 09.05.2014

(511) 16, 32, 35

(540)

## ZLATOVAR OPAVA 11

(510) (16) papírenské zboží a papír, prezentační a firemní publikace, periodika, soubory dat v papírové formě, pohlednice, ubrousky umělohmotné, tabulky tištěné, periodické a neperiodické tiskoviny a publikace všeho druhu, zejména noviny, časopisy, knihy, brožury, plakáty, letáky, kalendáře všeho druhu (nástěnné, stolní), samolepky, vizitky, fotografie, tužky a pera všeho druhu v rámci této třídy, pastelky, papírové obaly všeho druhu, papírové vlajky a vlaječky, informační, propagační a reklamní produkty a materiály v papírové formě, data a databáze obecně na papírových nosičích, písma pro tiskárny, štočky, umělecké a ozdobné předměty z papíru, tiskárenské výrobky, reklamní tabule z papíru nebo lepenky, reklamní katalogy, pozvánky, jídelní lístky, papírové reklamní vývěsky, účtenky, papírové visačky, klubové nebo prezentační karty, přání, obálky, inzertní noviny, obaly z papíru a plastických hmot, stínítka (papírenské výrobky), tašky z papíru a plastických hmot náležející do této třídy, etikety kromě textilních, pivní tácky (papírové podložky pod pivní sklenice a láhve), obtisky, ubrusy a ubrousky papírové všeho druhu, obrazy, lepenka a kartonážní výrobky, lepicí pásy, obaly na spisy, obaly ochranné na knihy, potřeby pro knižní vazby, knihařské výrobky, suvenýry z papíru, mapy, lepidla (kancelářská a pro domácnost), potřeby pro umělce, štetce, psací stroje a kancelářské potřeby (kromě nábytku), učební a školní potřeby a pomůcky (kromě přístrojů), tiskařské typy, štočky, obalové materiály z plastických hmot; (32) piva všeho druhu, včetně piva nealkoholického, lehká piva, nízkoalkoholická piva, nízkoalkoholická piva, ochucená piva, piva obohacená minerály, výčepní piva, světlé a tmavé pivo, ležáky, světlý ležák, tmavý ležák, polotmavý ležák, černé pivo, pšeničné pivo, sladové nápoje, chmelové výtažky pro výrobu piva; (35) studie a průzkum trhu, marketing, obchodní nebo

podnikatelský průzkum, reklama, propagace, inzerce poštou, rozšiřování reklamních a propagačních materiálů zákazníkům (prospekty, letáky, vzorky, tiskoviny), poskytování vyhledávání počítačových obchodních informací, ukládání a zpracování dat a informací, obchodní administrativa, zprostředkovatelská a obstaravatelská činnost v oblasti obchodu s výše uvedenými výrobky tříd 16 a 32, informace obchodní a podnikatelské, rozhlasová, rádiová a televizní reklama, reklamní, propagační a inzertní činnost prostřednictvím jakéhokoliv sdělovacího média, poskytování informačních produktů komerčního nebo reklamního charakteru, pomoc při využívání a řízení obchodního podniku a činnosti, plánování obchodních a propagačních akcí, ověřování obchodních transakcí, pronájem reklamních ploch, multimediálních informací komerčního nebo reklamního charakteru, vydávání a rozšiřování reklamních, náborových, propagačních a inzertních textů, sekretářské služby, kancelářské práce, reklama on-line v počítačové síti, předvádění zboží a výrobků pro reklamní účely a podporu prodeje, pronájem reklamní doby v komunikačních médiích, poskytování on-line inzerce, zprostředkování obchodních kontaktů, zprostředkování v oblasti výše uvedených služeb, reklamní materiály (aktualizování), obchodní reklama pro třetí osoby, reklama v rádiu, televizi, novinách a časopisech, pořádání soutěží a akcí pro komerční a reklamní účely, vydávání, zveřejňování a rozšiřování reklamních textů, rozšiřování reklamních nebo inzertních materiálů zákazníkům, organizování komerčních a reklamních výstav a veletrhů, zajištění, realizace a organizování reklamních kampaní, poradenské a konzultační služby v oblasti reklamy, příprava inzertních sloupků, zpracování informací v oblasti reklamy, public relation, poskytování informací, informačních produktů a multimediálních informací k obchodním účelům, uspořádání a řízení obchodních informací ze vzdálených zdrojů, vše prostřednictvím elektronických komunikačních sítí, obchodní prezentace uživatelů na stránkách world wide web v počítačové síti Internet, obchodní nebo podnikatelské informace, informační kancelář komerční, marketing, marketingové studie, pomoc a poradenství při řízení obchodní činnosti, obchodní management, obchodní průzkum, průzkum a analýza trhu, průzkum veřejného mínění, služby, které zahrnují záznam, přepis, vypracování, kompilaci, přenášení nebo systematickosti písemných či datových či elektronických sdělení a záznamů, jakož i využívání nebo kompilaci matematických a statistických údajů.

(730) **Věžička s.r.o.**, náměstí Republiky 369, Opava - Město, 74601, CZ  
**Kolek Tomáš**, Dolní Moravice 117, Opava, 79501, CZ

(210) **O-513438**

(220) 09.05.2014

(320) 09.05.2014

(511) 16, 32, 35

(540)



(510) (16) papírenské zboží a papír, prezentační a firemní publikace, periodika, soubory dat v papírové formě, pohlednice, ubrousky umělohmotné, tabulky tištěné, periodické a neperiodické tiskoviny a publikace všeho druhu, zejména noviny, časopisy, knihy, brožury, plakáty, letáky, kalendáře všeho druhu (nástěnné, stolní), samolepky, vizitky, fotografie, tužky a pera všeho druhu v rámci této třídy, pastelky, papírové obaly všeho druhu, papírové vlajky a vlaječky, informační, propagační a reklamní produkty a materiály v papírové formě, data a databáze obecně na papírových nosičích, písma pro tiskárny, štočky, umělecké a ozdobné předměty z papíru, tiskárenské výrobky, reklamní tabule z papíru nebo lepenky, reklamní katalogy, pozvánky, jídelní listky, papírové reklamní vývěsky, účtenky, papírové visačky, klubové nebo prezentační karty, přání, obálky, inzertní noviny, obaly z papíru a plastických hmot, stínítka (papírenské výrobky), tašky z papíru a plastických hmot náležející do této třídy, etikety kromě textilních, pivní tácky (papírové podložky pod pivní

sklenice a láhve), obtisky, ubrusy a ubrousky papírové všeho druhu, obrazy, lepenka a kartonážní výrobky, lepicí pásy, obaly na spisy, obaly ochranné na knihy, potřeby pro knižní vazby, knihařské výrobky, suvenýry z papíru, mapy, lepidla (kancelářská a pro domácnost), potřeby pro umělce, štetce, psací stroje a kancelářské potřeby (kromě nábytku), učební a školní potřeby a pomůcky (kromě přístrojů), tiskařské typy, štočky, obalové materiály z plastických hmot; (32) piva všeho druhu, včetně piva nealkoholického, lehká piva, nízkoalkoholická piva, nízkokalorická piva, ochucená piva, piva obohacená minerály, výčepní piva, světlé a tmavé pivo, ležáky, světlý ležák, tmavý ležák, polotmavý ležák, černé pivo, pšeničné pivo, sladové nápoje, chmelové výtažky pro výrobu piva; (35) studie a průzkum trhu, marketing, obchodní nebo podnikatelský průzkum, reklama, propagace, inzerce poštou, rozšiřování reklamních a propagačních materiálů zákazníkům (prospekty, letáky, vzorky, tiskoviny), poskytování vyhledávání počítačových obchodních informací, ukládání a zpracování dat a informací, obchodní administrativa, zprostředkovatelská a obstaravatelská činnost v oblasti obchodu s výše uvedenými výrobky tříd 16 a 32, informace obchodní a podnikatelské, rozhlasová, rádiová a televizní reklama, reklamní, propagační a inzertní činnost prostřednictvím jakéhokoliv sdělovacího média, poskytování informačních produktů komerčního nebo reklamního charakteru, pomoc při využívání a řízení obchodního podniku a činnosti, plánování obchodních a propagačních akcí, ověřování obchodních transakcí, pronájem reklamních ploch, multimediálních informací komerčního nebo reklamního charakteru, vydávání a rozšiřování reklamních, náborových, propagačních a inzertních textů, sekretářské služby, kancelářské práce, reklama on-line v počítačové síti, předvádění zboží a výrobků pro reklamní účely a podporu prodeje, pronájem reklamní doby v komunikačních médiích, poskytování on-line inzerce, zprostředkování obchodních kontaktů, zprostředkování v oblasti výše uvedených služeb, reklamní materiály (aktualizování), obchodní reklama pro třetí osoby, reklama v rádiu, televizi, novinách a časopisech, pořádání soutěží a akcí pro komerční a reklamní účely, vydávání, zveřejňování a rozšiřování reklamních textů, rozšiřování reklamních nebo inzertních materiálů zákazníkům, organizování komerčních a reklamních výstav a veletrhů, zajištění, realizace a organizování reklamních kampaní, poradenské a konzultační služby v oblasti reklamy, příprava inzertních sloupků, zpracování informací v oblasti reklamy, public relation, poskytování informací, informačních produktů a multimediálních informací k obchodním účelům, uspořádání a řízení obchodních informací ze vzdálených zdrojů, vše prostřednictvím elektronických komunikačních sítí, obchodní prezentace uživatelů na stránkách world wide web v počítačové síti Internet, obchodní nebo podnikatelské informace, informační kancelář komerční, marketing, marketingové studie, pomoc a poradenství při řízení obchodní činnosti, obchodní management, obchodní průzkum, průzkum a analýza trhu, průzkum veřejného mínění, služby, které zahrnují záznam, přepis, vypracování, kompilaci, přenášení nebo systematickosti písemných či datových či elektronických sdělení a záznamů, jakož i využívání nebo kompilaci matematických a statistických údajů.

(590) Barevná

(730) **Věžička s.r.o.**, náměstí Republiky 369, Opava - Město, 74601, CZ  
**Kolek Tomáš**, Dolní Moravice 117, Opava, 79501, CZ

(210) **O-513520**

(220) 13.05.2014

(320) 13.05.2014

(511) 28, 35

(540)

## BRAMOS

(510) (28) modelová železnice a její příslušenství včetně stavebnice, dílů a komponentů, modelová železnice z plastových, kovových a přírodních materiálů ovládaná mechanicky či elektronicky, její příslušenství včetně stavebnice, dílů a komponentů; (35) zprostředkovatelská činnost v oblasti obchodu s výrobky ve tř. 28, zprostředkovatelská činnost k reklamním účelům, pomoc při řízení obchodní činnosti, poradenství v obchodní činnosti, služby v obchodní činnosti s výrobky ve tř. 28, zejména pak dodavatelské služby pro třetí osoby, řízení obchodních nebo průmyslových podniků, obchodní nebo podnikatelský průzkum, podnikatelské informace, zprostředkování v oblasti provozování sítí obchodů, obchodních středisek, zprostředkování obchodních kontaktů, provádění obchodních operací, informační a poradenská činnost, zejména pak poskytování obchodních a podnikatelských informací, odborné obchodní poradenství, poradenství při vedení podniků.

- (730) **BRAMOS společnost s ručením omezeným**, Jiřího Macháčka 1781,  
Brandýs nad Labem, 25001, CZ  
(740) **KOREJZOVÁ & SPOL.**, v.o.s., JUDr. Petra Korejzová, Korunní 810/104  
E, Praha 10, 10100

- (210) **O-513657**  
(220) 20.05.2014  
(320) 20.05.2014  
(511) 16, 35, 41  
(540)

**dobré**noviny

- (510) (16) tiskoviny; (35) reklama, reklama on-line v počítačové síti; (41) elektronické publikování.  
(590) Barevná  
(730) **Nearby smart communication s.r.o.**, Primátorská 296/38, Praha 8 -  
Libeň, 18000, CZ

- (210) **O-513673**  
(220) 20.05.2014  
(320) 20.05.2014  
(511) 2, 16, 35, 37  
(540)

**MIRO  
LUK**

- (510) (2) tonery pro kopírovací, faxové a psací stroje, tonery pro laserové a inkoustové tiskárny, tonerové kazety (cartridge) pro kopírovací, faxové a psací stroje, tonerové kazety pro laserové a inkoustové tiskárny, doplňovací sady inkoustu pro tiskárny (tonery); (16) kancelářské potřeby s výjimkou nábytku, barvicí pásy pro počítačové tiskárny a psací stroje, papír pro kopírky a registrační zařízení, psací stroje, kopírovací zařízení všeho druhu; (35) marketing, maloobchod-velkoobchod, export-import a internetový obchod (e-shop) s výše uvedenými výrobky ve tř. 2 a 16, reklama, propagace, inzerce všemi druhy médií, administrativní práce spadající do této třídy, kopírování a rozmnožování dokumentů, zprostředkovatelská a poradenská činnost v uvedených oborech ve tř. 35; (37) renovace tonerových kazet a psacích pásek pro tiskárny, kopírky, faxy a psací stroje.  
(730) **MIROLUK s.r.o.**, Klatovská třída 403/16, Plzeň, 30100, CZ  
(740) Ing. Michal Jupa, patentový zástupce, Na Baních 1385, Praha 5 - Zbraslav, 15600

- (210) **O-513674**  
(220) 20.05.2014  
(320) 20.05.2014  
(511) 2, 16, 35, 37  
(540)

**MIROLUK**

- (510) (2) tonery pro kopírovací, faxové a psací stroje, tonery pro laserové a inkoustové tiskárny, tonerové kazety (cartridge) pro kopírovací, faxové a

psací stroje, tonerové kazety pro laserové a inkoustové tiskárny, doplňovací sady inkoustu pro tiskárny (tonery); (16) kancelářské potřeby s výjimkou nábytku, barvicí pásy pro počítačové tiskárny a psací stroje, papír pro kopírky a registrační zařízení, psací stroje, kopírovací zařízení všeho druhu; (35) marketing, maloobchod-velkoobchod, export-import a internetový obchod (e-shop) s výše uvedenými výrobky ve tř. 2 a 16, reklama, propagace, inzerce všemi druhy médií, administrativní práce spadající do této třídy, kopírování a rozmnožování dokumentů, zprostředkovatelská a poradenská činnost v uvedených oborech ve tř. 35; (37) renovace tonerových kazet a psacích pásek pro tiskárny, kopírky, faxy a psací stroje.

- (730) **MIROLUK s.r.o.**, Klatovská třída 403/16, Plzeň, 30100, CZ  
(740) Ing. Michal Jupa, patentový zástupce, Na Baních 1385, Praha 5 - Zbraslav, 15600

- (210) **O-513681**  
(220) 20.05.2014  
(320) 20.05.2014  
(511) 35, 45  
(540)

**FLIGHT - HELP**

- (510) (35) vydávání reklamních nebo náborových, propagačních a inzertních textů; (45) odborné právní konzultace, odborné právní poradenství v oblasti vymáhání náhrad škod poškozeným v letecké dopravě, silniční dopravě, železniční dopravě a námořní dopravě.  
(590) Barevná  
(730) **TEVA XT s.r.o.**, Dlouhá 714/36, Praha 1 - Staré Město, 11000, CZ  
(740) Advokátní kancelář, JUDr. Zdenka Pokorná, Fráni Šrámka 36, Praha 5, 15000

- (210) **O-513684**  
(220) 20.05.2014  
(320) 20.05.2014  
(511) 36, 37, 41, 42, 43, 44, 45  
(540)

**ERBES**

- (510) (36) služby nemovitostní; (37) stavebnictví, opravy vodoinstalačerské, topenářské, elektrotechnické, zednické, obkladačské a truhlářské, instalační služby vodoinstalačerské, topenářské a elektrotechnické, instalace hasicích přístrojů, požárních vodovodů, nouzových světel, springlerů, kouřových klapek, požárních dveří, ucpávek a prostupů, elektrické požární signalizace, praní ložního prádla a zajišťování úklidu; (41) zprostředkování kontaktu se společenským prostředím, předčítání denního tisku, zajímavostí, životopisů, beletrie, půjčování knih, organizování společenských her, umělecké a tvůrčí práce, organizování promítání filmů, společenských akcí, živých hudebních vystoupení, recitačních pásem a přenášek, organizování zábavy na oslavách narozenin a svátků; (42) vědecké a technologické služby a související výzkum a projektování; (43) zajišťování celodenního stravování, zajištění občerstvení na oslavách narozenin a svátků, organizování kroužku vaření; (44) zdravotní péče, fyzická rehabilitace, pomoc při zvládnutí běžných úkonů péče o vlastní hygienu a pomoc při osobní hygieně nebo poskytnutí podmínek pro osobní hygienu (služby pečovatelské), služby pedikérky a kadeřnice, sociálně terapeutické, aktivizační a motivační činnosti v rámci zájmové, kulturní a společenské nabídky, rehabilitační činnost, trénink paměti pro psychologický rozvoj klienta, např. reminiscenční terapie (doplňování, hádání, vymyšlení, společné povídání o zážitcích z minulosti a diskuse na různá témata); (45) bezpečnostní služby pro ochranu majetku a jednotlivců, základní sociální poradenství - pomoc a rada při řešení složitých situací, zmírnění negativních jevů provázejících stáří, organizování bohoslužeb, doprovodné služby (doprovod na procházky).  
(730) **ERBES s.r.o.**, Tvrdého 641, Praha 9, 19900, CZ

(540)

(210) **O-513765**

(220) 22.05.2014

(320) 22.05.2014

(511) 28, 35, 41

(540)



(510) (28) potřeby pro gymnastiku a sport, které nejsou uvedeny v jiných třídách; (35) propagační činnost, reklama, pomoc při řízení obchodní činnosti, obchodní administrativa, kancelářské práce; (41) výchova, vzdělávání, zábava, sportovní a kulturní aktivity v oblasti jógy spadající do třídy 41.

(730) **Nehasilová Helena Ing.**, Květnového vítězství 775, Praha 4, 14900, CZ

(210) **O-513947**

(220) 30.05.2014

(320) 30.05.2014

(511) 5, 35, 40, 41, 44

(540)



(510) (5) léčivé byliny; (35) veletrhy a výstavy k obchodně propagačním účelům, inzerce, reklamní a propagační činnost, prodej bylinných produktů; (40) zpracování léčivých bylin, výroba bylinných produktů; (41) výchovná, vzdělávací a zábavná činnost, pořádání odborných setkání, školení, kurzů, kulturních a vzdělávacích výstav, sportovní a kulturní aktivity, fitness a wellness centra (sportovní aktivity); (44) lázeňské, rehabilitační a léčebné služby.

(730) **Obecně prospěšná společnost při společnosti PEGISAN s.r.o.**, Rooseveltova 15, Plzeň, 30100, CZ

(210) **O-513954**

(220) 30.05.2014

(320) 30.05.2014

(511) 9, 16, 35, 38, 41, 42

Czech News Center <sup>7</sup>

(510) (9) data, informace a databáze, nahrané zvukové a zvukově-obrazové záznamy, vše na elektronických, magnetických, optických a jiných nosičích v rámci třídy 9 nebo v elektronických, datových, informačních a telekomunikačních sítích, multimediální aplikace, elektronická periodika a knihy, stahovatelná zvonění pro mobilní telefony, stahovatelné hudební soubory, stahovatelné obrazové soubory, stahovatelné počítačové hry, stahovatelné počítačové programy, počítačové hry, počítačový software; (16) tiskoviny všeho druhu, noviny, časopisy, periodika, knihy, učebnice, učební pomůcky kromě přístrojů, křížovky, katalogy, papírenské zboží; (35) inzertní činnost, reklamní a propagační činnost, marketing, prezentace výrobků v komunikačních médiích pro účely maloobchodu, pronájem reklamních ploch na Internetu, překlad a systemizace informací do počítačové databáze, prodej po telefonu (telemarketing), zajišťování předplatného novin a časopisů, průzkum trhu, průzkum veřejného mínění, komerční informace a rady pro spotřebitele, služby v oblasti srovnávání cen; (38) přenos dat, zpráv a informací, komunikace, šíření tištěných a elektronických periodik a knih, vše prostřednictvím počítačů, elektronických, počítačových, datových a telekomunikačních sítí (zejména prostřednictvím Internetu), poskytování přístupu do počítačových databází, poskytování internetových diskusních fór, informační služby na Internetu (informační kancelář), provozování internetových portálů; (41) výchovná, vzdělávací a zábavná činnost, sportovní a kulturní aktivity, předprodej vstupenek, organizování vzdělávacích a zábavných soutěží, obrazové a textové zpravodajství, vydavatelská činnost, vydávání elektronických knih a časopisů on-line, poskytování on-line elektronických publikací (bez možnosti stažení), provozování her on-line, rozmnožování a nahrávání zvukových a zvukově-obrazových záznamů, poskytování informací o možnostech zábavy, rekreace a rozptýlení; (42) tvorba, instalace, aktualizace a údržba počítačových programů, pronájem počítačových programů.

(590) Barevná

(730) **CZECH NEWS CENTER a.s.**, Komunardů 1584/42, Praha 7, 17000, CZ

(210) **O-513999**

(220) 02.06.2014

(320) 02.06.2014

(511) 14, 16, 24, 25

(540)



(510) (14) bižuterie, bižuterie a ozdoby, čelenky, brože, dámské šperky, dekorativní šperky, dekorativní brože, medailonky, náušnice, ozdobné špendlíky do klop, ozdobné předměty (bižuterie), přívěšky, prstýnky, šperky jako ozdoba hlavy; (16) adresáře, alba na fotky, diáře, diáře (tiskoviny), dopisní papír, kalendář, krabice z lepenky, z papíru, kartóny, krabičky s barvami, obálky, oznámení (papírové výrobky), papírové jmenovky, přání, gratulace, pozvánky, sešity na psaní či kreslení, vizitky, zápisníky; (24) bavlněné látky a textilie, textilní zboží jako lůžkoviny, deky, drobné textilní zboží v rámci této třídy, lisovaná psát, ložní prádlo a příkrývky, plážové osušky, utěrky, ručníky; (25) pánské oděvy, ponožky,

pokrývky hlavy, prádlo spodní, pyžama, šátky, šaty, trička, trička s krátkým i dlouhým rukávem, bundy, čepice, dámské a pánské spodní prádlo, dámské kalhotky, dámské svrchní oděvy, dámské venkovní oděvy, dětské oblečení, fotbalová trička.

- (730) **Vostřáková Simona**, Koněvova 159, Praha 3, 13000, CZ  
**Slezáková Kateřina Bc.**, Soví 295, Louňovice, 25162, CZ

- (210) **O-514004**  
(220) 02.06.2014  
(320) 02.06.2014  
(511) 9, 35, 38, 41, 42  
(540)



- (510) (9) aparáty a přístroje elektronické, fotografické, filmové, optické, aparáty pro záznam, převod, reprodukci zvuku nebo obrazu, magnetické supporty zvukových záznamů, audiovizuální díla na jakémkoliv nosiči, filmové kamery, filmové přístroje, obaly na zvukové nosiče, gramofonové desky, přístroje pro zpracování informací, zařízení výpočetní techniky, programové vybavení pro počítače na nosičích, nosiče magnetických záznamů nahrané i nenahrané, audiovizuální díla na nosičích, audiokazety a videokazety nahrané i nenahrané, CD disky; (35) reklamní, inzertní a propagační činnost prostřednictvím jakéhokoliv média, prostřednictvím telefonní sítě nebo datové sítě nebo informační sítě nebo elektronické sítě nebo komunikační sítě nebo počítačové sítě, marketing, merchandising, inzerce poštou, licence na výrobky a služby ostatních (komerční správa), pomoc při řízení obchodní činnosti, obchodní nebo podnikatelské informace, obchodní nebo podnikatelský průzkum, organizování výstav (komerčních nebo reklamních), pořádání veletrhů pro obchodní a reklamní účely, průzkum trhu, průzkum veřejného mínění, zajišťování předplatného telekomunikačních služeb pro ostatní, organizační zabezpečování televizního vysílání v rámci této třídy, předvádění zboží, příprava inzertních sloupeků, reklama (propagace), reklama on-line v počítačové síti, aktualizování reklamních materiálů, pronájem reklamních materiálů, zaslání reklamních materiálů zákazníkům, rozšiřování reklamních nebo inzertních materiálů, sekretářské služby, služby v oblasti grafické úpravy pro reklamní účely, styky s veřejností, vydávání reklamních nebo náborových propagačních a inzertních textů, televizní reklama, obchodní vedení uměleckých agentur, zajišťování novinového předplatného (pro předplatitele); (38) telekomunikace, služby umožňující komunikaci jedné osoby s druhou, elektronická pošta, služby elektronických nástěnek (telekomunikační služby), informační kanceláře, vysílání kabelové televize, služby dálkových konferencí, počítačová komunikace, posílání zpráv, poskytování internetových diskusních fór, pronájem přístrojů pro přenos zpráv, pronájem přístupového času ke globálním počítačovým sítím, pronájem zařízení pro přenos informací, přenášení pomocí satelitních družic, přenos zpráv a obrazových informací pomocí počítače, půjčování telekomunikačních zařízení, teleshoppingové služby (poskytování televizních kanálů pro teleshoppingové služby), televizní vysílání, digitální vysílání, televizní vysílání programů, televizní vysílání zábavných, vzdělávacích, výchovných, soutěžních, diskusních a informačních pořadů, šíření elektronických časopisů, informací, elektronických periodik, knih v elektronické podobě, audio nebo audiovizuálních děl prostřednictvím informační nebo datové nebo elektronické nebo komunikační nebo telekomunikační nebo počítačové sítě, zejména Internetu, pomocí satelitů a jiné, informační služby na Internetu související s televizním vysíláním, služby na Internetu související s televizním vysíláním, provozování internetového serveru, provozování internetového portálu, zajištění prostoru pro webové stránky, poskytování portálu na Internetu, poskytování on-line platformy pro nahrávání, zpracování, přenos a aktualizaci dat, obrázků, fotografií, 3D aplikací, radiové vysílání; (41) nakladatelství a vydavatelství, ediční činnost, publikační činnost, nahrávání nosičů zvukových nebo obrazových zvukových, služby v oblasti digitálního zpracování obrazu, elektronické

publikování (DTP), služby v oblasti estrád, tvorba a šíření audiovizuálních děl, zpravodajství, publicistika, televizní zpravodajství, TV produkce, tvorba programů, tvorba a výroba televizních a audiovizuálních programů, obrazové zpravodajství, filmová produkce, jiná než reklamní, filmová studia, filmová tvorba, filmové projekce, půjčování filmů, fotografování, informace o možnostech zábavy, informace o výchově a vzdělávání, výchovně zábavné klubové služby, vydávání knih, služby nahrávacího studia, nahrávání videopásek, organizování kulturních nebo vzdělávacích výstav, organizace společenských a kulturních akcí, organizace, provozování a provádění her a soutěží i veřejných, organizování vzdělávacích nebo zábavných soutěží, výstavní činnost v oblasti kultury nebo zábavy nebo výchovy nebo vzdělávání, zábavné parky, plánování a organizování večírků, pořádání soutěží krásy, poskytování online elektronických publikací (bez možnosti stažení), pronájem audio nahrávek, pronájem dekorací, pronájem kinematografických filmů, provozování her on-line (z počítačové sítě), výroba divadelních nebo jiných představení, půjčování přenosných videokamer, půjčování videokamer, půjčování videopásek, psaní scénářů, organizování a vedení seminářů, reportérské služby, školení, vyučování, výroba rozhlasových a televizních programů, televizní zábava, zveřejňování textů, kromě reklamních, opatřování titulky, výuka, vydávání elektronických knih a časopisů on-line, vydávání textů, s výjimkou reklamních nebo náborových, výroba videofilmů, pronájem zvukového nahrávacího zařízení, organizování živých vystoupení; (42) poskytování dočasného užívání softwaru bez možnosti stažení umožňujícího nahrávání, shromažďování, aktualizaci, předvádění, editování, přehrávání, streamování, prohlížení, předběžné prohlížení, zobrazování, označování, blogování, sdílení, manipulování, rozšiřování, publikování, reprodukování a další způsoby poskytování elektronických médií, zvukového, vizuálního a multimediálního obsahu, videí, filmů, obrazů, obrázků, textu, fotografií, obsahu generovaného uživateli a informací přes Internet a ostatní komunikační sítě, poskytování dočasného užívání softwaru bez možnosti stažení umožňujícího sdílení zvukového, vizuálního a multimediálního obsahu a komentářů mezi uživateli, poskytování dočasného užívání softwaru bez možnosti stažení umožňujícího poskytovatelům obsahu sledování zvukového, vizuálního a multimediálního obsahu, poskytování dočasného užívání analytického softwaru bez možnosti stažení, zejména softwaru, který poskytuje statistiky o chování diváků on-line videí, filmů, obrazů, obrázků, textu, fotografií, her a ostatního uživateli generovaného obsahu, hostování na webových stránkách zaměřené na zvukový, vizuální a multimediální obsah pro ostatní, poskytování webových stránek, které dávají uživatelům počítačů možnost nahrávat a sdílet uživateli generovaná videa, písemné práce a články s širokým výběrem témat a předmětů, poskytování vyhledávačů pro lokalizaci, předběžné prohlížení a nahrávání zvukového, vizuálního a multimediálního obsahu, počítačové služby, a to vytváření informačních indexů, stránek, mediálních souborů a ostatních možností zábavy k dispozici na počítačových sítích.

- (730) **FTV Prima, spol. s r.o.**, Na žertvách 132/24, Praha 8 Libeň, 18000, CZ

- (210) **O-514093**  
(220) 04.06.2014  
(320) 04.06.2014  
(511) 35, 39, 41, 45  
(540)

### Zálesáček

- (510) (35) reklamní, propagační a inzertní činnost, vydávání reklamních a propagačních materiálů v oblasti zdravotní péče, prevence nemocí a zdravotní osvěty, šíření informačních a reklamních materiálů v oblasti zdravotní péče a prodeje dětského a kojeneckého zboží, velkoobchod, maloobchod s dětským a kojeneckým zbožím a hračkami; (39) služby v oblasti cestovního ruchu a rekreace zajišťující dopravu a organizování cest, organizování zájezdů, doprovázení turistů (průvodcovské služby); (41) výchova, vzdělávání, zábava, sportovní a kulturní aktivity, vydavatelská a publikační činnost, cvičení pro těhotné, předporodní kursy, předporodní příprava, laktační poradna, informace o možnostech rekreace, prázdninové tábory (zábava), rekreace (služby pro oddech), služby kempinků v rámci této třídy; (45) hlídání dětí.
- (730) **Barešová Eva**, Bečvářská 1384, Praha 21 – Újezd nad Lesy, 19016, CZ  
(740) **Halaxová & Halaxová TETRAPAT, RNDr.** Zdeňka Halaxová, Jinonická 80, Praha 5, 15800

- (210) **O-514139**  
(220) 06.06.2014  
(320) 06.06.2014

(511) 11  
(540)



- (510) (11) osvětlovací zařízení včetně osvětlovacích těles, žárovek všeho druhu ve třídě 11, zářivek, výbojek ve třídě 11, LED elektroluminiscenční diody (svítidla) ve třídě 11.  
(730) **HONG FANG CZ GROUP s.r.o.**, Breitcetlova 883, Praha 9, 19800, CZ

(210) **O-514409**  
(220) 19.06.2014  
(320) 19.06.2014  
(511) 12, 35, 42  
(540)

### KOSATKA

- (510) (12) vozidla, dopravní prostředky pozemní, vzdušné nebo vodní, automobily, hasičská technika, bezpečnostní a záchranářská technika, speciální nástavby na automobily, nástavby na hasičské vozy; (35) propagační činnost, reklama, kancelářské práce, inzerce, prodej hasičské techniky, automobilů a nástaveb na hasičské vozy; (42) vědecké a technologické služby a související výzkum a projektování, analytické a výzkumné služby v průmyslu, vývoj a návrhy výroby nástaveb pro hasičské vozy a hasičské techniky.  
(730) **fireTITAL s.r.o.**, Florkyova 556, Olomouc - Lazce, 77900, CZ  
(740) Halaxová & Halaxová TETRAPAT, RNDr. Zdeňka Halaxová, Jionická 80, Praha 5, 15800

(210) **O-514416**  
(220) 19.06.2014  
(320) 19.06.2014  
(511) 5  
(540)

### AIRFLUSAN

- (510) (5) farmaceutické přípravky, zejména broncholytika a antiastmatika.  
(730) **NOVARTIS AG**, 4002 Basel, CH  
(740) Společná advokátní kancelář Všečeka Zelený Švorčík Kalenský a partneři, JUDr. Michal Havlík, Hálkova 2, Praha 2, 12000

(210) **O-514546**  
(220) 26.06.2014  
(320) 26.06.2014  
(511) 9, 12, 15, 16, 18, 24, 25, 26, 27, 28, 32, 33, 34, 35, 41  
(540)



- (554) Prostorová  
(510) (9) automaty hudební, hrací skříně uváděné do chodu vhozením mince, kompaktní optické disky, CD ROM, přístroje pro záznam, převod, reprodukci zvuku nebo obrazu, magnetické nosiče zvukových záznamů,

gramofonové desky, automatické distributory a mechanismy pro přístroje na mince, zapisovací pokladny, počítačí stroje, přístroje pro zpracování informací a počítače; (12) vozidla, dopravní prostředky pozemní, vzdušné nebo vodní; (15) hudební nástroje; (16) papír, lepenka - v rámci této třídy, tiskárenské výrobky, potřeby pro knižní vazby, fotografie, papírenské zboží, lepidla pro papírenství nebo domácnost, materiál pro umělce, štětce, psací stroje a kancelářské potřeby (vyjímaje nábytek), učební a vyučovací pomůcky s výjimkou přístrojů, plastické obaly (nezařazené do jiných tříd), tiskařské typy, štočky; (18) batohy, kufry, diplomatky, kabelky, klíčenky, peněženky, sportovní tašky, slunečníky; (24) vlajky, kusové textilní zboží - ručníky, utěrky, etikety textilní, tkaniny a textilní výrobky, které nejsou uvedeny v jiných třídách, pokrývky ložní a ubrusy; (25) sportovní bundy, sportovní bundy s kapucí, čelenky, čepice, čepice s kšiltu, čepice se štítkem, pokrývky hlavy, opasky, šály, šátky, trička, svetry, košile, kravaty, saka, obleky, spodní prádlo, dresy, obuv, kloboučnické zboží; (26) krajky a výšivky, stuhy a tkaničky, knoflíky, háčky a očka, poutka - galanterie, špendlíky a jehly, umělé květiny; (27) koberce, rohožky, rohože, linoleum a jiné obklady podlah, tapety na stěny nikoliv textilní; (28) hokejky, lední brusle, hokejové puky, chrániče kolen - nákoleníky, chrániče na holeně, chrániče na lokty, hry, hračky a jiné sportovní potřeby a náčiní spadající do této třídy; (32) piva, minerální vody, šumivé nápoje a jiné nápoje nealkoholické, nápoje a šťávy ovocné, sirupy a jiné přípravky k zhotovování nápojů; (33) víno, lihoviny, další alkoholické nápoje (s výjimkou pív); (34) tabák, potřeby pro kuřáky, zápalky; (35) reklamní a marketingová činnost, inzertní činnost, zprostředkování v oblasti obchodu s výše uvedenými výrobky ve třídách 9, 12, 15, 16, 18, 24, 25, 26, 27, 32, 33 a 34, kancelářské práce; (41) sportovní, kulturní, výchovná a zábavní činnost, vyvíjení sportovní a tělovýchovné činnosti, sportovní výuka, organizační činnost v oblasti sportu, pořádání a organizování sportovních akcí, provoz sportovních zařízení, zprostředkování výše uvedených služeb ve třídě 41.

- (730) **HOCKEY CLUB OCELÁŘI TŘINEC, a.s.**, Lesní 60, Třinec - Staré Město, 73961, CZ  
**HC OCELÁŘI TŘINEC o.s.**, Lesní 60, Třinec - Staré Město, 73961, CZ  
(740) **ADVOKÁTNÍ KANCELÁŘ SVATOŠ, SVATOŠOVÁ & PARTNEŘI**, s.r.o., JUDr. Renata Svatošová, Sadová 1585/7, Ostrava - Moravská Ostrava, 70200

(210) **O-514557**  
(220) 26.06.2014  
(320) 26.06.2014  
(511) 28, 35, 41  
(540)



- (510) (28) hry, hračky, stavebnice, sportovní potřeby a vybavení; (35) maloobchod s hračkami, velkoobchodní prodej hraček, maloobchodní prodej her, maloobchodní prodej stavebnic, maloobchodní prodej dárků, maloobchodní služby zaměřené na hračky, dětská interaktivní prodejna s hračkami, prodej prostřednictvím internetového obchodu, služby v oblasti reklamy, marketingu, propagace a podpory prodeje, inzerce a inzertní služby, organizování obchodních nebo reklamních akcí, pořádání obchodních prezentací, prezentace zboží, předvádění zboží pro reklamní účely, příprava, výroba, vydávání, rozšiřování nebo distribuce propagačních, reklamních, marketingových nebo inzertních materiálů, kancelářské a administrativní služby, obchodní konzultační a poradenské služby, obchodní zprostředkovatelské služby, služby v oblasti dovozu a vývozu, dovoz hraček; (41) provozování dětského koutku, služby v oblasti zábavy pro děti, poskytování zábavních služeb pro děti, poskytování herních prostor pro děti, pořádání kulturních, zábavních a sportovních akcí, služby v oblasti výchovy a vzdělávání, zábava prostřednictvím webových stránek, provozování webových stránek pro děti.  
(730) **EP Line SE**, Kodaňská 46, Praha 10, 10100, CZ



(210) **O-514560**  
(220) 26.06.2014  
(320) 26.06.2014  
(511) 16, 35, 40, 42  
(540)

### REKLAMIX

(510) (16) reklamní a propagační tiskoviny a papír, propagační dokumentace, tištěný propagační materiál a tiskárenské výrobky (letáky, tiskopisy, prospekty), propagační publikace, propagační dokumentace, tištěné reklamní materiály, tištěné materiály vícebarevné, tiskařské typy, štočky, grafické reprodukce, tiskoviny, kalendáře, katalogy, knihy, knížky brožované, pohlednice, příručky, publikace; (35) reklamní agentura, propagační a reklamní služby, bannerová reklama, maloobchodní a velkoobchodní prodej a zprostředkovatelské služby v oblasti nákupu a prodeje výrobků smíšeného zboží, reklamní, inzertní a propagační činnost, administrativa, obchodní činnost v oblasti smíšeného zboží, průzkumy obchodní, konzultační činnost v oblasti obchodu, reprografie, rozšiřování a distribuce reklamních a propagačních produktů, vydávání reklamních, propagačních a inzertních textů, zpracování textů propagačních, reklamních a inzertních; (40) polygrafické služby, tiskařské služby, poradenská činnost v oblasti tiskárenství; (42) grafické práce, včetně grafického designu, tvorba software, průzkum technický, poradenská činnost v oblasti grafických prací, včetně grafického designu.

(730) **REKLAMIX s.r.o.**, Hrubínova 190, Netvořice, 25744, CZ

(210) **O-514635**  
(220) 30.06.2014  
(320) 30.06.2014  
(511) 28, 35, 41  
(540)

K o s t i č k a

(510) (28) hry, hračky, stavebnice, sportovní potřeby a vybavení; (35) maloobchod s hračkami, velkoobchodní prodej hraček, maloobchodní prodej her, maloobchodní prodej stavebnic, maloobchodní prodej dárků, maloobchodní služby zaměřené na hračky, dětská interaktivní prodejna s hračkami, prodej prostřednictvím internetového obchodu, služby v oblasti reklamy, marketingu, propagace a podpory prodeje, inzerce a inzertní služby, organizování obchodních nebo reklamních akcí, pořádání obchodních prezentací, prezentace zboží, předvádění zboží pro reklamní účely, příprava, výroba, vydávání, rozšiřování nebo distribuce propagačních, reklamních, marketingových nebo inzertních materiálů, kancelářské a administrativní služby, obchodní konzultační a poradenské služby, obchodní zprostředkovatelské služby, služby v oblasti dovozu a vývozu, dovoz hraček; (41) provozování dětského koutku, služby v oblasti zábavy pro děti, poskytování zábavních služeb pro děti, poskytování herních prostor pro děti, pořádání kulturních, zábavních a sportovních akcí, služby v oblasti výchovy a vzdělávání, zábava prostřednictvím webových stránek, provozování webových stránek pro děti.

(730) **EP Line SE**, Kodaňská 1441/46, Praha 10 Vršovice, 10100, CZ

(210) **O-514686**  
(220) 01.07.2014  
(320) 01.07.2014  
(511) 29, 30, 31, 35  
(540)

### Frutiko

(510) (29) ovocné saláty; (30) cukrovinky z čerstvého ovoce a čokolády, čokoláda s čerstvým a sušeným ovocem, sušené ovoce v čokoládě, čerstvé ovoce v čokoládě zdobené karamellem, ořechy a dalšími cukrářskými přísadami, čerstvé ovoce obalené v čokoládě, čokoláda v podobě květin, ovocné dorty, ovocné zákusky, ovocná zmrzlina; (31) květiny z čerstvého

ovoce, ovocné kytice z čerstvého ovoce, čerstvé ovoce naaranžované do kytice, kytice z čerstvého ovoce; (35) maloobchodní služby spojené s výrobky z čerstvého ovoce a čokolády.

(730) **FRUTIKO international s.r.o.**, Mladých Běchovic 2, Praha 9, 19011, CZ

(210) **O-514716**  
(220) 02.07.2014  
(320) 02.07.2014  
(511) 1, 5, 35, 44  
(540)

### ALGASOL

(510) (1) chemické výrobky určené pro průmysl, vědy a fotografii, jakož i zemědělství, zahradnictví a lesnictví, hnojiva pro půdu; (5) farmaceutické a veterinární výrobky, potravní doplňky pro lidskou potřebu a pro zvířata; (35) maloobchod a velkoobchod s růstovými stimulatory a stimulatory biologických procesů; (44) veterinární služby, zemědělské, zahradnické a lesnické služby.

(730) **Gjurov Vasil**, Klokočná 89, Klokočná, 25164, CZ

(210) **O-514724**  
(220) 02.07.2014  
(320) 02.07.2014  
(511) 9, 16, 35, 38, 41  
(540)

V T I P N Ā D Ě Č K A

(510) (9) nosiče zvukových nebo zvukově obrazových záznamů, zejména kompaktní disky, diskety, kazety, videokazety, CD, CD - ROM; (16) papír a výrobky z papíru všeho druhu, lepenka a kartonážní výrobky, tiskoviny, časopisy, periodika a neperiodika (tištěné), knihy, kalendáře, výrobky knihařské, fotografie, psací potřeby, obaly z papíru, pohlednice, samolepky; (35) inzerce poštou, licence na výrobky a služby ostatních (komerční správa), nábor zaměstnanců, pomoc při řízení obchodní činnosti, obchodní nebo podnikatelské informace, obchodní nebo podnikatelský průzkum, organizování výstav (komerčních nebo reklamních), personální poradenství, pořádání veletrhů pro obchodní a reklamní účely, průzkum trhu, průzkum veřejného mínění, zajišťování předplatného telekomunikačních služeb, předvádění zboží, příprava inzertních sloupků, reklama (propagace), reklama on-line v počítačové síti, aktualizování reklamních materiálů, pronájem reklamních materiálů, zaslání reklamních materiálů zákazníkům, rozšiřování reklamních nebo inzertních materiálů, sekretářské služby, služby v oblasti grafické úpravy pro reklamní účely, styky s veřejností, vydávání reklamních nebo náborových propagačních a inzertních textů, televizní reklama, obchodní vedení uměleckých agentur, zajišťování novinového předplatného (pro předplatitele); (38) elektronická pošta, služby elektronických nástěnek (telekomunikační služby), informační kanceláře, vysílání kabelové televize, služby dálkových konferencí, počítačová komunikace, posílání zpráv, poskytování internetových diskusních fór, pronájem přístrojů pro přenos zpráv, pronájem přístupového času ke globálním počítačovým sítím, pronájem zařízení pro přenos informací, přenášení dat pomocí satelitních družic, přenos zpráv a obrazových informací pomocí počítače, půjčování telekomunikačních zařízení, telekonference (služby dálkových konferencí), teleshoppingové služby (poskytování televizních kanálů pro teleshoppingové služby), televizní vysílání, telexové služby, zaslání zpráv; (41) dabing, pronájem dekorací, služby v oblasti digitálního zpracování obrazu, elektronické publikování (DTP), služby v oblasti estrád, filmová studia, filmová tvorba, filmové projekce, pronájem filmových promítaček a jejich příslušenství, půjčování filmů, fotografování, informace o možnostech zábavy, informace o výchově a vzdělávání, poskytování služeb v oblasti karaoke (hudební doprovod písní dle výběru zpěváka), výchovné zábavné klubové služby, kluby zdraví (služby), knihovny (půjčování knih), vydávání knih, koncertní síně, sály,

organizování a vedení konference, organizování a vedení kongresů, korespondenční kurzy, provozování muzea, služby nahrávacího studia, nahrávání videopásek, obrazové zpravodajství, organizování kulturních nebo vzdělávacích výstav, organizování plesů, organizování vzdělávacích nebo zábavných soutěží, zábavné parky, plánování a organizování večírků, pořádání soutěží krásy, pronájem audio nahrávek, pronájem dekorací, pronájem kinematografických filmů, pronájem osvětlovacích zařízení pro divadla nebo televizní studia, provozování her on-line (z počítačové sítě), předprodej vstupenek, výroba divadelních nebo jiných představení, psaní scénářů, reportérské služby, školení, vyučování, výroba rozhlasových a televizních programů, televizní zábava, výuka, vzdělávací informace, organizování živých vystoupení.

- (590) Barevná  
(730) **Náročná Jaroslava**, U Železné lávky 557/6, Praha 1 - Malá Strana, 11800, CZ  
(740) Ing. Vladimír Čmejla, Pavlická 160/1, Praha 5 - Sobín, 15521

- (210) **O-514877**  
(220) 08.07.2014  
(320) 08.07.2014  
(511) 9, 35, 38, 42  
(540)



- (510) (9) elektronický informační portál, data, databáze a jiné informační produkty v elektronických, datových, informačních a telekomunikačních sítích všeho druhu s výjimkou magnetických; (35) reklamní, inzertní a propagační činnost prostřednictvím počítačové sítě, služby inzertního elektronického portálu, on-line inzerce, systemizace informací do počítačových databází, zprostředkování obchodních příležitostí na Internetu pro sjednávání obchodních transakcí mezi třetími stranami při prodeji; (38) provozování uzlu sítě Internet, poskytování prostoru na Internetu pro reklamu pro třetí osoby, zveřejňování dat, informací nebo obrázků a přenos zpráv a obrazových informací pomocí Internetu, poskytování on-line přístupu k elektronickým informacím; (42) návrhy, strukturování a programování či jiné vytváření počítačových programů a počítačových systémů, zejména programového vybavení internetových, intranetových či jiných síťových serverů, serverových stanic a systémů, včetně jeho instalace, zavádění, aktualizace a údržby, návrhy, strukturování a programování či jiné vytváření databází, jiných datových systémů a aplikací pro jejich zpracování, včetně jejich poskytování přístupu k nim a jejich instalace, zavádění, aktualizace a údržby, návrhy, strukturování a programování či jiné vytváření internetových či intranetových počítačových stránek a nástěnek (webpages a websites) a internetových či intranetových aplikací, včetně jejich instalace, zavádění, aktualizace a údržby, hostování (poskytování volného prostoru) pro internetové či intranetové počítačové stránky a nástěnky (webpages a websites).

- (590) Barevná  
(730) **Baran Pavel Mgr.**, U Vodojemu 563, Slušovice, 76315, CZ  
(740) Komunikační agentura 24, s.r.o., Antala Staška 1859/34, Praha 4 - Krč, 14000

- (210) **O-514878**  
(220) 08.07.2014  
(320) 08.07.2014  
(511) 5, 29, 30, 32

(540)



- (510) (5) farmaceutické a veterinární výrobky, hygienické výrobky pro léčebné účely, dietetické potraviny a dietetické přípravky pro léčebné a veterinární účely, potraviny pro batolata, potravní doplňky pro lidskou potřebu a zvířata, náplasti, obvazový materiál, materiály pro plombování zubů a pro zubní otisky, dezinfekční přípravky, výrobky pro hubení škodlivých zvířat, fungicidy, herbicidy; (29) maso, ryby, drůbež a zvěřina, masové výtažky, konzervované, mražení, sušené a vařené ovoce a zelenina, želé, džemy, kompoty, vejce, mléko a mléčné výrobky, jedlé oleje a tuky; (30) káva, čaj, kakao a kávové náhražky, rýže, tapioka a ságo, mouka a obilninové přípravky, chléb, pečivo a cukrovinky, zmrzlina, cukr, med melasa, droždí, prášek do pečiva, sůl, hořčice, ocet omáčky (chuťové přísady), koření, led potravinářský; (32) piva, minerální vody, šumivé nápoje a jiné nápoje nealkoholické, nápoje a šťávy ovocné, sirupy a jiné přípravky k zhotovování nápojů.

- (590) Barevná  
(730) **Kühn Company s.r.o.**, Křenova 438/7, Praha 6 - Veveslavín, 16200, CZ  
(740) JUDr. Roman Nováček, Sokolská třída 1758/4, Ostrava Moravská a Přívoz, 70200

- (210) **O-514918**  
(220) 09.07.2014  
(320) 09.07.2014  
(511) 35, 41, 44  
(540)

## HERBÁŘ OSOBNOSTÍ

- (510) (35) propagační činnost, reklama, aktualizování reklamních materiálů, aranžování výkladů, organizování výstav (komerčních nebo reklamních), příprava inzertních sloupků, psaní reklamních textů, reklama (propagace), reklama on-line na Internetu, reklamní materiály - rozšiřování, televizní, rozhlasová a internetová reklama, venkovní reklama, vydávání reklamních nebo náborových propagačních a inzertních textů, zpracování textů; (41) výchova, vzdělávání, zábava, sportovní a kulturní aktivity, agentury (umělecké a módní), elektronické publikování, filmová produkce, filmové projekce, fotografování, knihy (vydávání), nahrávání videopásek a digitálních snímků, obrazová zpravodajství, organizace a pořádání koncertů, konferencí, seminářů, symposií, organizování kulturních nebo vzdělávacích výstav, prodej vstupenek, představení (výroba divadelních nebo jiných), psaní textů, rekreace (služby pro oddech), rozhlasové a televizní programy (výroba), služby grafické úpravy ve tř. 41, vydávání knih a elektronických publikací (on-line); (44) zemědělské, zahradnické a lesnické služby, aranžování květin, architektura zahradní, léčení stromů, návrhy pro tvorbu krajiny, rostlinné školky, zahradnické služby a zahradnictví.

- (730) **Botanická zahrada hl. města Prahy**, Nádvoří 134, Praha 7 - Troja, 17100, CZ

- (210) **O-514922**  
(220) 09.07.2014  
(320) 09.07.2014  
(511) 1, 19, 40

(540)



FLUID COMPOSITE CEMENT | W

(510) (1) chemické výrobky pro průmysl, zejména na použití do cementu a při výrobě betonu, přísady do cementových a maltových směsí, spojovací činidla do malty, cementu; (19) nekovové stavební materiály, zejména cement, balený cement, suché cementové a maltové směsi, cementové nátěry; (40) nakládání s odpadem, jeho likvidace a recyklace, zprostředkování služeb v oblasti odpadového hospodářství, poskytování odborných informací o odpadech, zpracování a úprava materiálů pro průmysl, zejména na použití do cementu a při výrobě betonu, zpracování a úprava přísad do cementových a maltových směsí, cementových nátěrů, zpracování a úprava kovu, kovoobrábění, zpracování a úprava paliv a maziv.

(730) **EKO cement s.r.o.**, Na příkopě 859/22, Praha 1 - Nové Město, 11000, CZ

(740) **VYNÁLEZ s.r.o.**, Vinohradská 45, Praha 2, 12000

(210) **O-514946**

(220) 10.07.2014

(320) 10.07.2014

(511) 35, 36, 41

(540)



(510) (35) dražby, efektivnost provozu a racionalizace práce (posuzování -), nábor zaměstnanců, obchodní činnost (pomoc při řízení), obchodní činnost (služby, poradenství v -), obchodní a podnikatelské informace, personální poradenství, psychologické testování pro výběr zaměstnanců, řízení (poradenské služby obchodní nebo podnikatelské), sjednávání a uzavírání obchodních transakcí pro třetí strany, služby v oblasti srovnávání cen, služby, poradenství v obchodní činnosti, zaslání reklamních materiálů zákazníkům; (36) bankovníctví, byty (pronájem -), důchodové fondy, finanční analýzy, finanční informace, finanční odhady a oceňování (pojišťovnictví, bankovníctví, nemovitosti), finanční poradenství, finanční řízení, finanční služby, hypotéky (poskytování půjček), informace o pojištění, kapitálové investice, konzultační služby (finanční -), konzultační služby v oblasti pojišťovnictví, leasing, makléřské služby, nájemné (inkasování -), nájemné, činžovní domy (vedení -), nemovitosti (obchodování s -), nemovitosti (zprostředkování -), nemovitosti (pronájem -), nemovitosti (správa -), oceňování (finanční -) (pojištění, bankovníctví, nemovitosti), oceňování nemovitostí, penzijní fondy, pojistky (uzavírání -), pojistky životní (životní pojištění), pojištění (zprostředkování -), pojištění (nemocenské -), poradenství v oblasti pojištění, pronájem bytů, pronájem nájemních, činžovních domů, pronájem nemovitostí, půjčky (financování), realitní kanceláře, správa, správa majetku, správa nemovitostí, bytovací kanceláře (byty, místnosti), úrazové pojištění (uzavírání smluv), úvěrové karty (služby týkající se -), uzavírání pojistek proti požáru, vybírání nájemného, zajištění financování stavebních projektů, zprostředkování pojištění; (41) informace o výchově a vzdělávání, konference (organizování a vedení -), kongresy (organizování a vedení -), koučink (školení), pořádání a řízení pracovních setkání (školení), školení (pořádání a řízení).

(730) **Atle Business s.r.o.**, Rybná 716, Praha 1, 11000, CZ

(210) **O-515004**

(220) 11.07.2014

(320) 11.07.2014

(511) 9, 16

(540)

**PARROT**

(510) (9) brýle, pouzdra na brýle, helmy ochranné; (16) psací potřeby.

(730) **BLACKEAGLE s.r.o.**, U Libušské sokolovny 973/29, Praha 4, 14200, CZ

(210) **O-515014**

(220) 14.07.2014

(320) 14.07.2014

(511) 6, 7, 37

(540)



(510) (6) kovové potřeby zámečnické a klempířské; (7) motory (s výjimkou motorů pro pozemní vozidla); (37) instalační služby - různé služby opravářské, jako služby v oblastech elektřiny.

(590) Barevná

(730) **POHON SERVIS s.r.o.**, Vinohradská 76, Brno, 61800, CZ

(210) **O-515052**

(220) 16.07.2014

(320) 16.07.2014

(511) 16, 35, 41

(540)



(510) (16) blahopřání, brožury, etikety (kromě textilních), katalogy, letáky, samolepky (papírové výrobky), tiskopisy, tiskoviny, tištěné publikace; (35) aktualizování reklamních materiálů, dodavatelské služby pro třetí osoby, licence na výrobky a služby ostatních (komerční správa), obchodní management pro sportovce, obchodní reklama (pro třetí osoby), reklama (propagace), reklamní agentury, reklamní plochy (pronájem), reklamní texty (vydávání, zveřejňování, oznámení, vyhlášení, publikování -), rozhlasová reklama, rozšiřování reklamních materiálů zákazníkům (letáky, prospekty, tisky, vzorky), rozšiřování reklamních nebo inzertních materiálů, televizní reklama, umělci (agentury), vylepování plakátů, venkovní reklama, vzorky zboží (distribuce); (41) elektronické publikování, fotografování, hudební produkce, kempinky (služby), koučink (školení), měření času při sportovních disciplínách, obrazové zpravodajství, organizování soutěží (vzdělávacích nebo zábavních), organizování sportovních soutěží, praktický výcvik, provozování sportovních zařízení, půjčování sportovního nářadí, s výjimkou dopravních prostředků, školení (pořádání a řízení), výcvik (instruktážní), výroba videofilmů, zábava (služby), zábava (pobavení), živé vystoupení (organizování), organizování, pořádání a produkce show a exhibice extrémních sportů na mobilních překážkách (minirampách, vertikálních rampách, U-rampách), organizování, pořádání a produkce sportovních akcí a sportovních soutěží, organizování, pořádání a produkce zábavních akcí a zábavních soutěží, organizování, pořádání a produkce workshops, doprovodný program letních extrémních sportů (organizování, pořádání, produkce) v rámci této třídy.

(730) **Valenta Jan**, Stěblová 110, Stěblová, 53345, CZ

(210) **O-515183**

(220) 22.07.2014

(320) 22.07.2014

(511) 29, 30, 35

(540)



(510) (29) mléčné výrobky; (30) bonbóny, cukrovinky, čokoláda, čokoládové nápoje, čokoládové nápoje s mlékem, kakao, kakaové nápoje s mlékem, tabletky (cukrovinky); (35) zprostředkovatelská činnost v oblasti obchodu s výrobky ve třídách 29 a 30, reklama, průzkum trhu.

(590) Barevná

(730) **CARLA spol. s r.o.**, Krkonošská 2850, Dvůr Králové nad Labem, 54401, CZ

(740) JUDr. Miroslav Kupka, Levého 1532, Rakovník, 26901

(210) **O-515202**

(220) 23.07.2014

(320) 23.07.2014

(511) 6, 9, 12

(540)



(510) (6) kovové parkovací obrubníky, poznávací značky (kovové); (9) dálkové ovladače, mechanické značky, dopravní značky světelné nebo mechanické, poplašná zařízení, poplašná zařízení zvuková, panely poplašných zařízení, senzory poplašných zařízení, automatické bezpečnostní zábrany, hodiny parkovací, parkovací automaty pro vozidla, zabezpečovací poplašná zařízení, bezpečnostní, zabezpečovací, ochranná a signalizační zařízení; (12) poplašná zabezpečovací zařízení pro vozidla, automobilové poplašné systémy.

(590) Barevná

(730) **Značky Morava, a.s.**, Čsl. armády 1112/27a, Krnov, Pod Cvilinem, 79401, CZ

(210) **O-515203**

(220) 23.07.2014

(320) 23.07.2014

(511) 30, 35, 41

(540)



(510) (30) pekařské výrobky, jemné pečivo, trvanlivé pečivo sladké i slané, cukrářské výrobky, oplatky, kakaové, čokoládové, kávové náplně, krémy a polevy, cukrovinky, výrobky z obilovin, cereální výrobky; (35) akviziční, marketingová, propagační, reklamní, informačně-obchodní a inzertní činnost, distribuce zboží k reklamním účelům, zejména v oblasti výrobků trvanlivého pečiva; (41) organizování a pořádání soutěží pro veřejnost.

(590) Barevná

(730) **Opavia - LU, s.r.o.**, Karolinská 661, Praha 8, 18600, CZ

(740) Advokátní kancelář Kučírek Legal, JUDr. Tomáš Kučírek, Petřská 29, Praha 1, 11000

(540)



(510) (30) pekařské výrobky, jemné pečivo, trvanlivé pečivo sladké i slané, cukrářské výrobky, oplatky, kakaové, čokoládové, kávové náplně, krémy a polevy, cukrovinky, výrobky z obilovin, cereální výrobky; (35) akviziční, marketingová, propagační, reklamní, informačně-obchodní a inzertní činnost, distribuce zboží k reklamním účelům, zejména v oblasti výrobků trvanlivého pečiva; (41) organizování a pořádání soutěží pro veřejnost.

(590) Barevná

(730) **Opavia - LU, s.r.o.**, Karolinská 661, Praha 8, 18600, CZ

(740) Advokátní kancelář Kučírek Legal, JUDr. Tomáš Kučírek, Petřská 29, Praha 1, 11000

(210) **O-515204**

(220) 23.07.2014

(320) 23.07.2014

(511) 39, 40

(540)



(510) (39) přeprava a uskladnění odpadu; (40) likvidace odpadu, recyklace odpadu, třídění odpadů a recyklovatelného materiálu, úprava a zpracování kovů, zpracování odpadu.

(590) Barevná

(730) **Českomoravská recyklační společnost, s.r.o.**, Karolinská 661, Praha 8, 18600, CZ

(210) **O-515205**

(220) 23.07.2014

(320) 23.07.2014

(511) 30, 35, 41

(210) **O-515206**

(220) 23.07.2014

(320) 23.07.2014

(511) 30, 35, 41

(540)



(510) (30) pekařské výrobky, jemné pečivo, trvanlivé pečivo sladké i slané, cukrářské výrobky, oplatky, kakaové, čokoládové, kávové náplně, krémy a polevy, cukrovinky, výrobky z obilovin, cereální výrobky; (35) akviziční, marketingová, propagační, reklamní, informačně-obchodní a inzertní činnost, distribuce zboží k reklamním účelům, zejména v oblasti výrobků trvanlivého pečiva; (41) organizování a pořádání soutěží pro veřejnost.

(590) Barevná

(730) **Opavia - LU, s.r.o.**, Karolinská 661, Praha 8, 18600, CZ

(740) Advokátní kancelář Kučírek Legal, JUDr. Tomáš Kučírek, Petřská 29, Praha 1, 11000

(210) **O-515208**

(220) 23.07.2014

(320) 23.07.2014

(511) 5, 32, 33

(540)

### Dědkovice

(510) (5) výrobky z léčivých rostlin, sušené bylinné směsi, oleje, masti a extrakty s léčivým účinkem, léčivé bylinné sirupy, léčivé čaje, dietní, výživné, bezcholesterolové a bezlepkové výrobky, dietetické potraviny, potravní doplňky, klíčky z obilí, ze semen a z luštěnin, přípravky ze sladu, vše pro léčebné účely; (32) bylinné čaje, ovocné nápoje, minerální vody, šumivé a jiné nealkoholické nápoje všeho druhu, zeleninové šťávy, piva všeho druhu, nealkoholické nápoje obohacené vitamíny nebo minerály,

iontové a energetické nápoje nealkoholické, proteinové nealkoholické nápoje, dietní nápoje, želatinové nápoje, míchané nealkoholické nápoje; (33) nápoje s alkoholickým základem a/nebo na bylinné bázi v rámci této třídy, zejména likéry, destiláty, lihoviny, víno - všechny druhy, především jakostní víno, víno přívlastkové, archivní víno, šumivé víno, sekty, též stolní víno, alkoholické výtažky, extrakty a esence z ovoce, hroznů a bylin, mošty s alkoholem, koktejly s alkoholem, alkoholické nápoje obsahující ovoce a/nebo byliny.

- (730) **NOVY s.r.o.**, Přeloučská 226, Pardubice VI, Staré Čivice, 53006, CZ  
(740) Bohemia Patent, Ing. Jana Vandělková, Vodičkova 791/41, Praha 1, 11000

- (210) **O-515209**  
(220) 23.07.2014  
(320) 23.07.2014  
(511) 5, 32, 33  
(540)

### Blaninka

(510) (5) výrobky z léčivých rostlin, sušené bylinné směsi, oleje, masti a extrakty s léčivým účinkem, léčivé bylinné sirupy, léčivé čaje, dietní, výživné, bezcholesterolové a bezlepkové výrobky, dietetické potraviny, potravní doplňky, klíčky z obilí, ze semen a z luštěnin, přípravky ze sladu, vše pro léčebné účely; (32) bylinné čaje, ovocné nápoje, minerální vody, šumivé a jiné nealkoholické nápoje všeho druhu, zeleninové šťávy, piva všeho druhu, nealkoholické nápoje obohacené vitamíny nebo minerály, iontové a energetické nápoje nealkoholické, proteinové nealkoholické nápoje, dietní nápoje, želatinové nápoje, míchané nealkoholické nápoje; (33) nápoje s alkoholickým základem a/nebo na bylinné bázi v rámci této třídy, zejména likéry, destiláty, lihoviny, víno - všechny druhy, především jakostní víno, víno přívlastkové, archivní víno, šumivé víno, sekty, též stolní víno, alkoholické výtažky, extrakty a esence z ovoce, hroznů a bylin, mošty s alkoholem, koktejly s alkoholem, alkoholické nápoje obsahující ovoce a/nebo byliny.

- (730) **NOVY s.r.o.**, Přeloučská 226, Pardubice VI, Staré Čivice, 53006, CZ  
(740) Bohemia Patent, Ing. Jana Vandělková, Vodičkova 791/41, Praha 1, 11000

- (210) **O-515210**  
(220) 23.07.2014  
(320) 23.07.2014  
(511) 5, 32, 33  
(540)

### Dědkova bylinkovice

(510) (5) výrobky z léčivých rostlin, sušené bylinné směsi, oleje, masti a extrakty s léčivým účinkem, léčivé bylinné sirupy, léčivé čaje, dietní, výživné, bezcholesterolové a bezlepkové výrobky, dietetické potraviny, potravní doplňky, klíčky z obilí, ze semen a z luštěnin, přípravky ze sladu, vše pro léčebné účely; (32) bylinné čaje, ovocné nápoje, minerální vody, šumivé a jiné nealkoholické nápoje všeho druhu, zeleninové šťávy, piva všeho druhu, nealkoholické nápoje obohacené vitamíny nebo minerály, iontové a energetické nápoje nealkoholické, proteinové nealkoholické nápoje, dietní nápoje, želatinové nápoje, míchané nealkoholické nápoje; (33) nápoje s alkoholickým základem a/nebo na bylinné bázi v rámci této třídy, zejména likéry, destiláty, lihoviny, víno - všechny druhy, především jakostní víno, víno přívlastkové, archivní víno, šumivé víno, sekty, též stolní víno, alkoholické výtažky, extrakty a esence z ovoce, hroznů a bylin, mošty s alkoholem, koktejly s alkoholem, alkoholické nápoje obsahující ovoce a/nebo byliny.

- (730) **NOVY s.r.o.**, Staré Čivice 226, Pardubice, 53006, CZ  
(740) Bohemia patent, Ing. Jana Vandělková, Vodičkova 791/41, Praha 1 - Nové Město, 11000

- (210) **O-515211**  
(220) 23.07.2014  
(320) 23.07.2014  
(511) 5, 32, 33  
(540)

### Břetislavův pramen

(510) (5) výrobky z léčivých rostlin, sušené bylinné směsi, oleje, masti a extrakty s léčivým účinkem, léčivé bylinné sirupy, léčivé čaje, dietní, výživné, bezcholesterolové a bezlepkové výrobky, dietetické potraviny, potravní doplňky, klíčky z obilí, ze semen a z luštěnin, přípravky ze sladu, vše pro léčebné účely; (32) bylinné čaje, ovocné nápoje, minerální vody,

šumivé a jiné nealkoholické nápoje všeho druhu, zeleninové šťávy, piva všeho druhu, nealkoholické nápoje obohacené vitamíny nebo minerály, iontové a energetické nápoje nealkoholické, proteinové nealkoholické nápoje, dietní nápoje, želatinové nápoje, míchané nealkoholické nápoje; (33) nápoje s alkoholickým základem a/nebo na bylinné bázi v rámci této třídy, zejména likéry, destiláty, lihoviny, víno - všechny druhy, především jakostní víno, víno přívlastkové, archivní víno, šumivé víno, sekty, též stolní víno, alkoholické výtažky, extrakty a esence z ovoce, hroznů a bylin, mošty s alkoholem, koktejly s alkoholem, alkoholické nápoje obsahující ovoce a/nebo byliny.

- (730) **NOVY s.r.o.**, Staré Čivice 226, Pardubice, 53006, CZ  
(740) Bohemia patent, Ing. Jana Vandělková, Vodičkova 791/41, Praha 1 - Nové Město, 11000

- (210) **O-515214**  
(220) 23.07.2014  
(320) 23.07.2014  
(511) 30  
(540)

### HERBALIS

(510) (30) čaj, instantní čaj, nápoje na bázi čaje, náhražky čaje, čajové extrakty, čajové esence, čajová aromata, ledový čaj, bylinkové čaje, nálevy a odvary, jiné než pro léčebné účely, nálevy a odvary sestávající z čaje, bylinek, ovoce, koření nebo aromata nebo kombinace těchto produktů, jiné než pro léčebné účely.

- (730) **Koninklijke Douwe Egberts B.V.**, Oosterdoksstraat 80, NL-1011 DK Amsterdam, NL  
(740) TRAPLOVÁ-HAKR-KUBÁT Advokátní a patentová kancelář, Mgr. Jana Šuranová Traplová, Přístavní 24, Praha 7, 17000

- (210) **O-515440**  
(220) 31.07.2014  
(320) 31.07.2014  
(511) 25, 35, 41, 44  
(540)



(510) (25) body (spodní prádlo), bundy sportovní, čapky (přiléhavé sportovní), čelenky sportovní, čepice sportovní, kalhoty sportovní, krátké kalhoty sportovní, trička sportovní; (35) podnikové poradenství a obchodní management, pomoc při řízení obchodní činnosti, poradenství při vedení podniků, marketing, vše ve spojení s třídou 41, zejména v oblasti provozování sportovních zařízení a fitness center; (41) provozování sportovních zařízení a zařízení sloužících k regeneraci a rekondici, včetně fitness center, služby klubů zdraví (zdravotní a kondiční cvičení), organizování zdravotního a kondičního cvičení a kurzů fitness, služby osobního trenéra, fitness trénink, pořádání sportovních a výchovných akcí, sportovní poradenství v oblasti zdravého životního stylu, elektronické publikování se zaměřením na fitness a zdravý životní styl, lektorská činnost, vzdělávací akce, pořádání soutěží, pořádání výchovných, vzdělávacích, zábavních, sportovních a kulturních kurzů, školení, seminářů a prezentací; (44) provozování wellness center v rámci této třídy, výživové poradenství.

- (590) Barevná  
(730) **T-BODY fitness s.r.o.**, Jaurisova 515/4, Praha 4, 14000, CZ

- (210) **O-515463**  
(220) 01.08.2014  
(320) 01.08.2014  
(511) 16, 35, 41, 44

(540)

**S Y M E R**   
Systém Měření Rozvoje

- (510) (16) brožury, časopisy, fotografie, kancelářské potřeby, knihy, letáky, manuály, plakáty, publikace; (35) efektivnost provozu a racionalizace práce, marketing, marketingové studie, obchodní management a podnikové poradenství, nábor zaměstnanců, obchodní a průmyslové podniky (pomoc při řízení), obchodní činnost (pomoc při řízení), obchodní management a podnikové poradenství, personální poradenství, poradenství v oblasti lidských zdrojů, poradenství při vedení podniků, řízení (poradenské služby obchodní nebo podnikatelské), poradenství v oblasti systému výběru, motivace a hodnocení zaměstnanců, poradenství v oblasti personálního auditu, průzkum trhu, služby v oblasti odborného posouzení potenciálu osobnosti (personální poradenství); (41) konference, koučink (školení), lektorská činnost, mentoring, organizování a vedení seminářů, organizování a vedení konferencí, praktický výcvik, přednášky, školení (pořádání a řízení), vydavatelská a publikační činnost, vzdělávání, poradenská činnost v oblasti rozvoje osobnosti a koučování; (44) služby psychologa, sociologie, psychologická diagnostika a poradenství, psychologické koučování, služby v oblasti odborného posouzení potenciálu osobnosti (psychologické poradenství).
- (730) **MgC Group s.r.o.**, Pod Děvinem 2894/26, Praha 5 - Smíchov, 15000, CZ  
(740) Advokátní kancelář Hruška & Co., JUDr. Filip Hruška, Tábořská 619/46, Praha 4, 14000

(210) **O-515473**  
(220) 04.08.2014  
(320) 04.08.2014  
(511) 16, 32, 33, 35, 40  
(540)



- (510) (16) tiskoviny, reklamní, propagační a informační materiály na papírovém nosiči, etikety, jiné tiskárenské výrobky, počítačové výstupy na papírovém nosiči, papírenské zboží, obaly papírové a z plastů v jiné třídě neobsažené, obálky a tašky z papíru a plastů v jiné třídě neobsažené; (32) mošty, hroznové a ovocné šťávy a jiné nealkoholické a nízkoalkoholické nápoje, stolní a minerální vody včetně ochucených, přípravky k výrobě nápojů všeho druhu v jiné třídě neobsažené, pivo; (33) víno, vinné stříky a jiné nápoje z vína, destiláty, lihoviny a jiné alkoholické nápoje včetně nápojů míchaných a mixovaných; (35) zprostředkování obchodu výrobky uvedenými u tříd 16, 32, 33, zprostředkování obchodu reklamními předměty a suvenýry, reklama a propagace, předvádění a nabízení výrobků zejména uvedených u tříd 32 a 33, obchodní administrativa, účetní činnosti; (40) úprava surovin pro výrobu nápojů, výroba moštů a jiných poloproduktů pro výrobu vína.
- (730) **Vinné sklepy Chomutov s.r.o.**, Lipská 2023, Chomutov, 43003, CZ  
(740) ZEMAN - podkrušnohorská patentová a známková kancelář, Petr Zeman, patentový zástupce, Hradní 301, Loket, 35733

(210) **O-515481**  
(220) 04.08.2014  
(320) 04.08.2014  
(511) 41, 42  
(540)



- (510) (41) výchova, vzdělávání; (42) vědecké a technologické služby a související výzkum a projektování.  
(730) **Univerzita Pardubice**, Studentská 95, Pardubice, 53210, CZ

(210) **O-515518**  
(220) 05.08.2014  
(320) 05.08.2014  
(511) 32  
(540)

**PRIMISSIMA**

- (510) (32) minerální vody a jiné nealkoholické nápoje.  
(730) **Karlovarské minerální vody, a.s.**, Horova 3, Karlovy Vary, 36021, CZ  
(740) AK Mrázek - Mrázková, JUDr. Josef Mrázek, Pernerova 11, Praha 8, 18600

(210) **O-515619**  
(220) 08.08.2014  
(320) 08.08.2014  
(511) 1, 35, 42  
(540)

**ALGIVA**

- (510) (1) přírodní pomocné půdní látky, prostředky a látky pro absorpci, neutralizaci a dekontaminaci půd, výrobky pro rekultivace a pro sanace půd, přípravky pro hnojení, zemědělská hnojiva, přípravky pro regulaci růstu rostlin, pomocné přípravky se stimulačními a protistresovými účinky pro regulaci růstu rostlin, chemické přípravky pro zlepšení půd, ekologické pomocné přípravky pro regulaci růstu rostlin, vše v rámci této třídy; (35) reklama, inzerce, maloobchodní a velkoobchodní prodej včetně prodeje přes Internet a zprostředkovatelské služby v oblasti prodeje přírodních pomocných půdních látek, hnojiv a přípravků pro regulaci růstu rostlin podle třídy 1; (42) poradenství pro zkoumání a dekontaminaci půd, poradenství k systémům ochrany životního prostředí, ekologický výzkum a poradenství, návrh plánů využití ploch a jejich strukturalizace, terénní měření, laboratorní služby, zpracování zpráv k působení na životní prostředí, odborné technické poradenství k využívání pozemkových ploch, informační služby v oblasti geotechniky, geoekologie a hydrologie, v rámci této třídy, služby v oblasti chemie, chemický výzkum, chemické analýzy, biologický výzkum, výzkum a vývoj nových výrobků (pro zákazníky) v oblasti zemědělství.
- (730) **CHOVSERVIS a.s.**, Zemědělská 897, Hradec Králové, 50003, CZ  
(740) Ing. Radmila Baumová, nám. Republiky 75/2, Žďár nad Sázavou, 59101

(210) **O-515635**  
(220) 11.08.2014  
(320) 11.08.2014  
(511) 16, 35, 41

(540)



(510) (16) papír, lepenka a výrobky z těchto materiálů jako noviny, časopisy - periodika; (35) propagační činnost, reklama; (41) výchova, vzdělávání, zábava, kulturní a sportovní aktivity.

(590) Barevná

(730) **Vašíček Tomáš**, Bratří Čapků 328, Příbram, 26101, CZ

(210) **O-515654**

(220) 12.08.2014

(320) 12.08.2014

(511) 18, 24, 25

(540)

**west4us**

(510) (18) deky pro koně, řemínky na ostruhy, uzdy, poprsáky, otěže, ohlávky, vodítka, obaly na sedlo, podsedlové deky, chrániče na nohy pro koně; (24) ložní prádlo a povlečení, polštáře; (25) sportovní oděvy zejména pro jezdecký sport, bundy, mikiny, trička, čepice, ponožky, termoprádlo, obuv, rukavice, košile, opasky.

(730) **L+P WEST s.r.o.**, Kanice 242, Kanice, 66401, CZ

(210) **O-515664**

(220) 12.08.2014

(320) 12.08.2014

(511) 25

(540)



(510) (25) oděvy, obuv, kloboučnické zboží.

(730) **Lin Chen Gyu**, Uherská 621, Praha 9, 19017, CZ

(210) **O-515665**

(220) 12.08.2014

(320) 12.08.2014

(511) 12, 37, 42

(540)



(510) (12) letadla, letouny, sportovní létající zařízení, jejich částí, přístroje, nástroje, náhradní díly, komponenty a zařízení pro leteckou dopravu, vše výše uvedené zařazené do této třídy; (37) údržba a opravy letadel (letounů, sportovních létajících zařízení) a jejich příslušenství; (42) vědecký, technický a průmyslový výzkum a vývoj v leteckém průmyslu, odborné poradenství v leteckém průmyslu.

(590) Barevná

(730) **Kočař Antonín PhDr.**, Krakovská 1346/15, Praha 1, 11000, CZ

(210) **O-515670**

(220) 12.08.2014

(320) 12.08.2014

(511) 6, 7, 9, 12, 20, 37, 42

(540)



(510) (6) kovové výrobky, zejména mechanická zabezpečovací zařízení, kovové zámky s výjimkou elektrických, kovové zámky pro vozidla, západky zámků, kovové vložky, klíče, kovové bezpečnostní řetězy; (7) servomotory jiné než pro pozemní vozidla; (9) elektrické, elektronické a elektromechanické zabezpečovací systémy, zabezpečovací zařízení proti krádeži, elektrické zámky, imobilizéry, lokátory, satelitní a mobilní komunikační zařízení k zabezpečení dopravních prostředků, radiotelefonní zařízení, mobilní radiotelefonní zařízení, přístroje pro záznam, přenos a reprodukci zvuku nebo obrazu; (12) zabezpečovací zařízení proti zcizení vozidel, zabezpečovací poplašné zařízení do vozidel, zámky na řadicí páku převodovky vozidla, zámky na pedály a volant vozidla, servomotory do pozemních vozidel; (20) zámky pro vozidla nekovové; (37) zabudovávání a opravy zabezpečovací techniky, zejména zámků; (42) vývoj a výzkum v oblasti zabezpečovací techniky, zejména zámků.

(590) Barevná

(730) **CONSTRUCT CZECH a.s.**, Durdáková 27, Brno, 61300, CZ

(740) **Rott, Růžička & Guttman Patentové, známkové a advokátní kanceláře**, JUDr. Vladimír Rott, Vinohradská 37, Praha 2, 12000

(210) **O-515671**

(220) 12.08.2014

(320) 12.08.2014

(511) 29, 30, 32



(540)



(510) (29) mléko a mléčné výrobky, syrovátka, máslo, sýr, čerstvý smetanový sýr, smetana, zakysaná smetana, kondenzované mléko, jogurt, podmásli, zakysaný mléčný výrobek (creme fraiche), tvaroh, zakysané mléko, kefir, pěna (mousse), želé, sušené mléko pro potraviny, nealkoholické mléčné a míchané mléčné nápoje (s převládajícím obsahem mléka), mléko a míchané mléčné nápoje obsahující kofein (s převládajícím obsahem mléka), směsi obsahující tuk k natírání na chléb, kasein a sušené mléko, vše pro potraviny, ro-permeáty (výrobky ze syrovátky), mlsli přípravky, sestávající převážně ze zakysané smetany, podmásli, zakysaného mléka, jogurtu, kefiru, tvarohu, včetně s přidavkem ovoce a/nebo obilovin, hotové dezerty, skládající se z mléka, podmásli, jogurtu, tvarohu a smetany, včetně přidaných bylin a/nebo ovoce a/nebo obilovin; (30) káva, nápoje na bázi kávy, kakao, nápoje na bázi kakaa, nápoje na bázi čokolády, nápoje na bázi kakaa s mlékem, nápoje na bázi kávy s mlékem, mléčná čokoláda (nápoj), čokoládová pěna (mousse au chocolat), rýžový pudink (chlazený), krupicový pudink, pudink, zmrzlina a jedlý led, včetně sorbetů (zmrzlina) a mražených jogurtů (zmrzlina); (32) vody (nápoje), minerální vody (nápoje), stolní vody, sodovky, syčené vody, nealkoholické nápoje, limonády, izotonické nápoje, energetické nápoje, nápoje ze syrovátky, sorbety (nápoje), ovocné nápoje a ovocné šťávy, ovocné nektary (nealkoholické), zeleninové šťávy (nápoje).

(590) Barevná

(730) **Molkerei Alois Müller GmbH & Co. KG**, Zollerstrasse 7, 86850 Aretsried, DE

(740) Zeiner & Zeiner v.o.s., Mgr. Karel Šindelka, Maiselova 15, Praha 1, 11000

(210) **O-515822**

(220) 20.08.2014

(320) 20.08.2014

(511) 9, 35, 42

(540)



Lion-Tech

(510) (9) přístroje a nástroje vědecké, geodetické, optické, přístroje pro vážení, měření, signalizaci, kontrolu, záchranu a přístroje pro vyučování, přístroje pro záznam, převod, reprodukci zvuku nebo obrazu, nosiče dat magnetické, záznamové disky, kompaktní disky, DVD a ostatní digitální záznamové nosiče, zařízení na zpracování dat, počítače, počítačový software; (35) propagační činnost, reklama, poradenství, konzultační a organizační služby při řízení obchodní a podnikatelské činnosti včetně technického zabezpečení těchto činností v rámci této třídy, záznam, přepis, vypracování, shromažďování, přenášení a systematizace dat, kompilace matematických a statistických údajů, včetně zpracování textu a správy počítačových souborů; (42) vědecké a technologické služby a související výzkum a projektování v oblasti informačních technologií, analytické a výzkumné služby v oblasti informačních technologií, navrhování a vývoj počítačového hardwaru a softwaru.

(730) **Lion-Tech s.r.o.**, Okružová 1135/44, Praha 5, 15000, CZ

(740) POLEDNE ROTTA ADVOKÁTI, Mgr. Martin Rotta, Maiselova 38/15, Praha 1, 11000

(210) **O-515823**

(220) 20.08.2014

(320) 20.08.2014

(511) 9, 35, 42

(540)

**Lion-Tech**

(510) (9) přístroje a nástroje vědecké, geodetické, optické, přístroje pro vážení, měření, signalizaci, kontrolu, záchranu a přístroje pro vyučování, přístroje pro záznam, převod, reprodukci zvuku nebo obrazu, nosiče dat magnetické, záznamové disky, kompaktní disky, DVD a ostatní digitální záznamové nosiče, zařízení na zpracování dat, počítače, počítačový software; (35) propagační činnost, reklama, poradenství, konzultační a organizační služby při řízení obchodní a podnikatelské činnosti včetně technického zabezpečení těchto činností v rámci této třídy, záznam, přepis, vypracování, shromažďování, přenášení a systematizace dat, kompilace matematických a statistických údajů, včetně zpracování textu a správy počítačových souborů; (42) vědecké a technologické služby a související výzkum a projektování v oblasti informačních technologií, analytické a výzkumné služby v oblasti informačních technologií, navrhování a vývoj počítačového hardwaru a softwaru.

(730) **Lion-Tech s.r.o.**, Okružová 1135/44, Praha 5, 15000, CZ

(740) POLEDNE ROTTA ADVOKÁTI, Mgr. Martin Rotta, Maiselova 38/15, Praha 1, 11000

(210) **O-515824**

(220) 20.08.2014

(320) 20.08.2014

(511) 9, 35, 42

(540)



(510) (9) přístroje a nástroje vědecké, geodetické, optické, přístroje pro vážení, měření, signalizaci, kontrolu, záchranu a přístroje pro vyučování, přístroje pro záznam, převod, reprodukci zvuku nebo obrazu, nosiče dat magnetické, záznamové disky, kompaktní disky, DVD a ostatní digitální záznamové nosiče, zařízení na zpracování dat, počítače, počítačový software; (35) propagační činnost, reklama, poradenství, konzultační a organizační služby při řízení obchodní a podnikatelské činnosti včetně technického zabezpečení těchto činností v rámci této třídy, záznam, přepis, vypracování, shromažďování, přenášení a systematizace dat, kompilace matematických a statistických údajů, včetně zpracování textu a správy počítačových souborů; (42) vědecké a technologické služby a související výzkum a projektování v oblasti informačních technologií, analytické a výzkumné služby v oblasti informačních technologií, navrhování a vývoj počítačového hardwaru a softwaru.

(730) **Lion-Tech s.r.o.**, Okružová 1135/44, Praha 5, 15000, CZ

(740) POLEDNE ROTTA ADVOKÁTI, Mgr. Martin Rotta, Maiselova 38/15, Praha 1, 11000

(210) **O-515830**

(220) 20.08.2014

(320) 20.08.2014

(511) 9, 41, 42

(540)



(510) (9) software, počítačový software zabezpečující audiovizuální komunikaci prostřednictvím informačních a telekomunikačních sítí, software stahovatelný, software pro přístup k informacím a datům z webových stránek a z mobilních aplikací a jiných na Internet napojených zdrojů dat, software pro autorizaci přístupu do on-line databází, softwarové aplikace, softwarové aplikace pro chytré telefony a tabletová zařízení, softwarové systémy; (41) organizování a vedení seminářů, kurzů a školení v oblasti software; (42) poradenství a konzultace v oblasti software, informačních technologií, výpočetní techniky, komunikační techniky, služby v oblasti informačních technologií, vývoj, údržba a aktualizace programového vybavení, služba SaaS (hosting software pro použití třetími osobami), pronájem software.

(730) **WELDIA CZECH s.r.o.**, Jasminová 1259, Mladá Boleslav III, 29301, CZ

(740) Mgr. Jitka Vejražková, Podkovářská 6, Praha 9, 19000

(210) **O-515831**

(220) 20.08.2014

(320) 20.08.2014

(511) 9, 41, 42

(540)

## WELDIA

(510) (9) software, počítačový software zabezpečující audiovizuální komunikaci prostřednictvím informačních a telekomunikačních sítí, software stahovatelný, software pro přístup k informacím a datům z webových stránek a z mobilních aplikací a jiných na Internet napojených zdrojů dat, software pro autorizaci přístupu do on-line databází, softwarové aplikace, softwarové aplikace pro chytré telefony a tabletová zařízení, softwarové systémy; (41) organizování a vedení seminářů, kurzů a školení v oblasti software; (42) poradenství a konzultace v oblasti software, informačních technologií, výpočetní techniky, komunikační techniky, služby v oblasti informačních technologií, vývoj, údržba a aktualizace programového vybavení, služba SaaS (hosting software pro použití třetími osobami), pronájem software.

(730) **WELDIA CZECH s.r.o.**, Jasminová 1259, Mladá Boleslav III, 29301, CZ

(740) Mgr. Jitka Vejražková, Podkovářská 6, Praha 9, 19000

(210) **O-515832**

(220) 20.08.2014

(320) 20.08.2014

(511) 5, 35

(540)



(510) (5) farmaceutické a veterinářské výrobky, doplněk stravy pro léčebné účely; (35) maloobchodní a velkoobchodní prodej a zprostředkování v

oblasti nákupu a prodeje zboží včetně prodeje prostřednictvím Internetu s výrobky uvedenými ve třídě 5, marketing.

(590) Barevná

(730) **Maxivitalis s.r.o.**, Denisova 277/16, Olomouc, 77900, CZ

(740) Patentová a známková kancelář, Ing. Jaromír Příkryl, Včelín 1161, Hulín, 76824

(210) **O-515833**

(220) 20.08.2014

(320) 20.08.2014

(511) 5, 35

(540)

SENZYCOL

(510) (5) farmaceutické a veterinářské výrobky, doplněk stravy pro léčebné účely; (35) maloobchodní a velkoobchodní prodej a zprostředkování v oblasti nákupu a prodeje zboží včetně prodeje prostřednictvím Internetu s výrobky uvedenými ve třídě 5, marketing.

(730) **Maxivitalis s.r.o.**, Denisova 277/16, Olomouc, 77900, CZ

(740) Patentová a známková kancelář, Ing. Jaromír Příkryl, Včelín 1161, Hulín, 76824

(210) **O-515834**

(220) 20.08.2014

(320) 20.08.2014

(511) 3, 5, 10, 41, 44

(540)



(510) (3) čištění umělého chrupu (přípravky pro), gely (zubní bělicí), kosmetické přípravky, oleje pro kosmetické účely, zubní pasty; (5) amalgamy, analgetika, antibakteriální, dezinfekční přípravky, brusné přípravky (zubní), byliny na kouření pro lékařské účely, cementy zubní, diagnostické přípravky pro lékařské účely, dutina ústní (přípravky pro péči o) pro lékařské účely, chemické přípravky pro lékařské účely, kaučuk pro zubolékařské účely, laky (zubní), léčiva na zuby, lepidla pro umělé chrupy, modelovací vosky (dentální), porcelán na zubní protézy, prořezávání zubů (prostředky pro usnadnění) v rámci této třídy, tinktury pro lékařské účely, vitamínové přípravky, zubní tmely, zuby (materiály pro plombování), žvýkácké gumy, žvýkačky pro lékařské účely; (10) analýzy (přístroje a zařízení na lékařské), čelisti umělé, čepy pro umělé zuby, frézy zubolékařské, chrupy umělé, kroužky na prořezávání zubů, křesla pro lékařské nebo zubolékařské účely, lasery pro lékařské účely, lékařské přístroje a nástroje, rovnátka na zuby, umělé zuby, UV lampy pro lékařské účely, zrcátka zubolékařské, zubní přístroje a nástroje; (41) dětské jesle a školky, elektronické publikování, knihy (vydávání), konference (organizování a vedení), kongresy (organizování a vedení), pořádání a řízení pracovních setkání (školení), vzdělávání; (44) fyzioterapie, chirurgie (plastická), lékařské služby, lékařské zařízení (pronájem), ortodontická péče, soukromé kliniky nebo sanatoria, stomatologie, střediska (zdravotnická).

(730) **Perfect Smile s.r.o.**, Machkova 1643/4, Praha 1, 14900, CZ

(210) **O-515836**  
(220) 20.08.2014  
(320) 20.08.2014  
(511) 31  
(540)

(510) (31) nápoje pro zvířata, krmiva pro domácí zvířata, potrava pro domácí zvířata, směsi krmiv pro zvířata, krmivo pro domácí zvířata ve formě žvýkáckých předmětů, suchary vyrobené z obilnin pro zvířata, jedlé pochoutky pro zvířata ke žvýkání, potrava pro zvířata, krmiva pro zvířata, stravitelné kosti na žvýkání a tyčinky pro domácí zvířata.

(730) **PUČÁLKA s.r.o.**, Malkovského 584, Praha 9 - Letňany, 19900, CZ  
(740) Bohemia Patent, Ing. Jana Vandlíková, Vodičkova 791/41, Praha 1, 11000

(210) **O-515851**  
(220) 20.08.2014  
(320) 20.08.2014  
(511) 29, 35, 40

(540)



(510) (29) drůbež (neživá), játra, játrová paštika, jedlé tuky, klobásy, salámy, párky, masové konzervy, koncentrované vývary, rybí konzervy, maso, konzervované maso, nasolené potraviny, polévky, slanina, šunka, uzeniny, zvěřina, hotová jídla v konzervách na bázi masa, drůbeže, ryb a zeleniny; (35) počítačové on-line maloobchodní a velkoobchodní služby s výrobky ve tř. 29, pomoc při řízení obchodní činnosti, obchodní konzultace v oblasti distribuce zboží, zasílání katalogů, objednávky zboží, dovozní a vývozní kancelář, obchodní nebo podnikatelské poradenství, reklama, administrativní práce, organizování komerčních nebo reklamních výstav, zprostředkovatelská činnost v oblasti obchodu a obchodních služeb s výrobky ve tř. 29, činnost ekonomických poradců, maloobchodní, velkoobchodní a elektronický prodej potravin, zejména masa a masných výrobků a hotových jídel, zprostředkování v oblasti nákupu a prodeje potravin a potravinářských surovin, poskytování obchodních informací, průzkumy trhu, předvádění výrobků, organizování a pořádání prodejních a reklamních akcí, automatizované i ruční zpracování dat; (40) zpracování masa a masných výrobků, uzení potravin, řeznictví, sušení a mražení potravin.

(590) Barevná

(730) **Kostelecké uzeniny a.s.**, Kostelec 60, Kostelec, 58861, CZ

(740) Ing. Václav Kratochvíl, Husníkova 2086/22, Praha 13, 15800

(210) **O-515852**

(220) 20.08.2014

(320) 20.08.2014

(511) 16, 38, 41

(540) **GURU ČASOPIS PRO MUŽE, KTEŘÍ UŽ VĚDÍ**

(510) (16) periodický a neperiodický tisk, atlasy, časopisy, fotografie, kalendáře, kancelářské potřeby, katalogy, knihy, noviny, papírenské výrobky, prospekty, mapy, obtisky, pohlednice, reprodukce, samolepky, tiskoviny; (38) elektronická pošta, počítačová komunikace, přenos zpráv a obrazových informací pomocí počítače, distribuce informací pomocí komunikace mezi sítěmi, služby přenosu publikací na nosičích přenášených po síti; (41) nakladatelská a vydavatelská činnost, vydávání knih, publikací, časopisů, CD ROM titulů, audiovizuálních děl, datových souborů včetně jejich elektronické podoby, zvukových a zvukově obrazových záznamů, korespondenční kurzy, informace o možnostech zábavy a rekreace, klubové služby.

(730) **RF HOBBY, s.r.o.**, Bohdalecká 6/1420, Praha 10, 10100, CZ

(740) Ing. Václav Kratochvíl, Husníkova 2086/22, Praha 13, 15800

(210) **O-515868**

(220) 21.08.2014

(320) 21.08.2014

(511) 5

(540)

**GO - DERM**

(510) (5) obvazy na popáleniny.

(730) **FILMAR s.r.o.**, Hlavní 127/2529, Praha 4, 14100, CZ

(740) GATODE Get Trademark & Design, v.o.s., Ing. Denisa Dudová, Norská 571/5, Praha 10 - Vršovice, 10100

(210) **O-515869**

(220) 21.08.2014

(320) 21.08.2014

(511) 35, 36, 41

(540)



(510) (35) pomoc v obchodní a podnikatelské činnosti, management a administrativní služby; (36) finanční, peněžité a bankovní služby, finanční informace, údaje, poradenské a konzultační služby v rámci třídy; (41) vydavatelská činnost a zpravodajství, výchova, vzdělávání, zábava a sportovní činnost, vzdělávání a výuka, praktické vzdělávání, služby obchodního vzdělávání.

(590) Barevná

(730) **GRANDFIN s.r.o.**, Rybná 716/24, Praha 1, 11000, CZ

(210) **O-515971**

(220) 26.08.2014

(320) 26.08.2014

(511) 33, 35

(540)



(510) (33) vína vyrobená z hroznů odrůd Veltlínské zelené, Müller Thurgau, Zweigeltrebe, pocházející z území obce Velké Bílovice; (35) maloobchod-velkoobchod, export-import, internetový obchod (e-shop), vše s výše uvedenými výrobky ve třídě 33, marketing, propagace, reklama, inzerce všemi druhy médií.

(730) **RB HARMONIA VINI s.r.o.**, Vojtěchova 450, Libice nad Cidlinou, 28907, CZ

**Sedlák Milan**, Svárov 14, Velké Bílovice, 69102, CZ

(740) Ing. Francis Jupa, Měchenická 4/2554, Praha 4 - Spořilov II, 14100

(210) **O-515982**

(220) 26.08.2014

(320) 26.08.2014

(511) 25, 35, 41

(540)



(510) (25) oděvy, obuv, kloboučnické zboží; (35) propagační činnost, reklama, pomoc při řízení obchodní činnosti, obchodní administrativa, kancelářské práce; (41) výchova, vzdělávání, zábava, sportovní a kulturní aktivity.

(730) **TRV s.r.o.**, Kubištova 1098/5, Praha 5, 15000, CZ

(740) Advokátní kancelář Dub & Beránek, Mgr. Beáta Dřizová, Na Baště sv. Jiří 258/7, Praha 6, 16000

(210) **O-516000**

(220) 27.08.2014

(320) 27.08.2014

(511) 35, 38, 41

(540)

## KŘETICE

(510) (35) reklamní, inzertní a propagační činnost prostřednictvím jakéhokoliv média, prostřednictvím telefonní sítě nebo datové sítě nebo informační sítě nebo elektronické sítě nebo komunikační sítě nebo počítačové sítě, marketing, merchandising, inzerce poštou, licence na výrobky a služby ostatních (komerční správa), pomoc při řízení obchodní činnosti, obchodní nebo podnikatelské informace, obchodní nebo podnikatelský průzkum, organizování výstav (komerčních nebo reklamních), pořádání veletrhů pro obchodní a reklamní účely, průzkum trhu, průzkum veřejného mínění, zajišťování předplatného telekomunikačních služeb pro ostatní, merchandising, organizační zabezpečování televizního vysílání v rámci této třídy, předvádění zboží, příprava inzertních sloupků, reklama (propagace), reklama on-line v počítačové síti, aktualizování reklamních materiálů, pronájem reklamních materiálů, zaslání reklamních materiálů zákazníkům, rozšiřování reklamních nebo inzertních materiálů, sekretářské služby, služby v oblasti grafické úpravy pro reklamní účely, styky s veřejností, vydávání reklamních nebo náborových propagačních a inzertních textů, televizní reklama, obchodní vedení uměleckých agentur, zajišťování novinového předplatného (pro předplatitele); (38) telekomunikace, služby umožňující komunikaci jedné osoby s druhou, elektronická pošta, služby elektronických nástěnek (telekomunikační služby), informační kanceláře, vysílání kabelové televize, služby dálkových konferencí, počítačová komunikace, posílání zpráv, poskytování internetových diskusních fór, pronájem přístrojů pro přenos zpráv, pronájem přístupového času ke globálním počítačovým sítím, pronájem zařízení pro přenos informací, přenášení pomocí satelitních družic, přenos zpráv a obrazových informací pomocí počítače, půjčování telekomunikačních zařízení, telekonference (služby dálkových konferencí), teleshoppingové služby (poskytování televizních kanálů pro teleshoppingové služby), televizní vysílání, digitální vysílání, televizní vysílání programů, televizní vysílání zábavných, vzdělávacích, výchovných, soutěžních, diskusních a informačních pořadů, šíření elektronických časopisů, informací, elektronických periodik, knih v elektronické podobě, audio nebo audiovizuálních děl prostřednictvím informační nebo datové nebo elektronické nebo komunikační nebo telekomunikační nebo počítačové sítě, zejména Internetu, pomocí satelitů a jiné, informační služby na Internetu související s televizním vysíláním, služby na Internetu související s televizním vysíláním, provozování internetového serveru, provozování internetového portálu, zajištění prostoru pro webové stránky, poskytování portálu na Internetu, poskytování on-line platformy pro nahrávání, zpracování, přenos a aktualizaci dat, obrázků, fotografií, 3D aplikací, radiové vysílání; (41) nakladatelství a vydavatelství, ediční činnost, publikační činnost, nahrávání nosičů zvukových nebo obrazově zvukových, služby v oblasti digitálního zpracování obrazu, elektronické publikování (DTP), služby v oblasti estrád, TV produkce, tvorba a výroba televizních a audiovizuálních programů, obrazové zpravodajství, filmová produkce, jiná než reklamní, filmová studia, filmová tvorba, filmové projekce, půjčování filmů, fotografování, informace o možnostech zábavy, informace o výchově a

vzdělávání, výchovně zábavné klubové služby, vydávání knih, služby nahrávacího studia, nahrávání videopásek, organizace společenských a kulturních akcí, organizace, provozování a provádění her a soutěží i veřejných, organizování vzdělávacích nebo zábavných soutěží, výstavní činnost v oblasti kultury nebo zábavy nebo výchovy nebo vzdělávání, plánování a organizování večírků, poskytování on-line elektronických publikací (bez možnosti stažení), pronájem audio nahrávek, pronájem dekorací, pronájem kinematografických filmů, provozování her on-line (z počítačové sítě), výroba divadelních nebo jiných představení, půjčování filmů, půjčování videopásek, psaní scénářů, organizování a vedení seminářů, reportérské služby, televizní zábava, opatrování titulky, výuka, vzdělávací informace, vydávání elektronických knih a časopisů on-line, zveřejňování a vydávání textů, s výjimkou reklamních nebo náborových, výroba videofilmů, pronájem zvukového nahrávacího zařízení, živé představení, organizování živých vystoupení.

(730) **Vican Tomáš Ing.**, Marie Hübnerové 11, Brno, 62100, CZ

(740) Kania, Sedlák, Smola, Ing. Jiří Malůšek, Mendlovo nám. 1a, Brno, 60300

(210) **O-516001**

(220) 27.08.2014

(320) 27.08.2014

(511) 9, 16, 35, 38, 41

(540)

## HROZÉNEK

(510) (9) magnetické a elektronické nosiče nahrané i nenahrané, zejména zvukové, zvukově-obrazové a obrazové záznamy, multimediální aplikace, např. elektronické publikace z oblasti kultury; (16) tiskoviny z oboru kultury, zejména informační a odborné publikace periodické a neperiodické, notový materiál, upomínkové a propagační předměty z papíru, např. kalendáře, fotografie apod; (35) reklamní, inzertní a propagační činnost prostřednictvím jakéhokoliv média, prostřednictvím telefonní sítě nebo datové sítě nebo informační sítě nebo elektronické sítě nebo komunikační sítě nebo počítačové sítě, marketing, merchandising, inzerce poštou, licence na výrobky a služby ostatních (komerční správa), pomoc při řízení obchodní činnosti, obchodní nebo podnikatelské informace, obchodní nebo podnikatelský průzkum, organizování výstav (komerčních nebo reklamních), pořádání veletrhů pro obchodní a reklamní účely, průzkum trhu, průzkum veřejného mínění, zajišťování předplatného telekomunikačních služeb pro ostatní, merchandising, organizační zabezpečování televizního vysílání v rámci této třídy, předvádění zboží, příprava inzertních sloupků, reklama (propagace), reklama on-line v počítačové síti, aktualizování reklamních materiálů, pronájem reklamních materiálů, zasilání reklamních materiálů zákazníkům, rozšiřování reklamních nebo inzertních materiálů, sekretářské služby, služby v oblasti grafické úpravy pro reklamní účely, styky s veřejností, vydávání reklamních nebo náborových propagačních a inzertních textů, televizní reklama, obchodní vedení uměleckých agentur, zajišťování novinového předplatného (pro předplatitele); (38) telekomunikace, služby umožňující komunikaci jedné osoby s druhou, elektronická pošta, služby elektronických nástěnek (telekomunikační služby), informační kanceláře, vysílání kabelové televize, služby dálkových konferencí, počítačová komunikace, posílání zpráv, poskytování internetových diskusních fór, pronájem přístrojů pro přenos zpráv, pronájem přístupového času ke globálnímu počítačovým sítím, pronájem zařízení pro přenos informací, přenášení pomocí satelitních družic, přenos zpráv a obrazových informací pomocí počítače, půjčování telekomunikačních zařízení, telekonference (služby dálkových konferencí), teleshoppingové služby (poskytování televizních kanálů pro teleshoppingové služby), televizní vysílání, digitální vysílání, televizní vysílání programů, televizní vysílání zábavných, vzdělávacích, výchovných, soutěžních, diskusních a informačních pořadů, šíření elektronických časopisů, informací, elektronických periodik, knih v elektronické podobě, audio nebo audiovizuálních děl prostřednictvím informační nebo datové nebo elektronické nebo komunikační nebo telekomunikační nebo počítačové sítě, zejména Internetu, pomocí satelitů a jiné, informační služby na Internetu související s televizním vysíláním, služby na Internetu související s televizním vysíláním, provozování internetového serveru, provozování internetového portálu, zajištění prostoru pro webové stránky, poskytování portálu na Internetu, poskytování on-line platformy pro nahrávání, zpracování, přenos a aktualizaci dat, obrázků, fotografií, 3D aplikací, radiové vysílání; (41) nakladatelství a vydavatelství, ediční činnost, publikační činnost, nahrávání nosičů zvukových nebo obrazové zvukových, služby v oblasti digitálního zpracování obrazu, elektronické publikování (DTP), služby v oblasti estrád, TV produkce, tvorba a výroba televizních a audiovizuálních programů, obrazové zpravodajství, filmová

produkce, jiná než reklamní, filmová studia, filmová tvorba, filmové projekce, půjčování filmů, fotografování, informace o možnostech zábavy, informace o výchově a vzdělávání, výchovně zábavné klubové služby, vydávání knih, služby nahrávacího studia, nahrávání videopásek, organizace společenských a kulturních akcí, organizace, provozování a provádění her a soutěží i veřejných, organizování vzdělávacích nebo zábavných soutěží, výstavní činnost v oblasti kultury nebo zábavy nebo výchovy nebo vzdělávání, plánování a organizování večírků, poskytování on-line elektronických publikací (bez možnosti stažení), pronájem audio nahrávek, pronájem dekorací, pronájem kinematografických filmů, provozování her on-line (z počítačové sítě), výroba divadelních nebo jiných představení, půjčování filmů, půjčování videopásek, psaní scénářů, organizování a vedení seminářů, reportérské služby, televizní zábava, opatrování titulky, výuka, vzdělávací informace, vydávání elektronických knih a časopisů on-line, zveřejňování a vydávání textů, s výjimkou reklamních nebo náborových, výroba videofilmů, pronájem zvukového nahrávacího zařízení, živé představení, organizování živých vystoupení.

(730) **Vican Tomáš Ing.**, Marie Hübnerové 11, Brno, 62100, CZ

(740) Kania, Sedlák, Smola, Ing. Jiří Malůšek, Mendlovo nám. 1a, Brno, 60300

(210) **O-516002**

(220) 27.08.2014

(320) 27.08.2014

(511) 9, 16, 41

(540)

## bomba proti nudě

(510) (9) software pro použití v souvislosti s mobilními zařízeními především mobilními telefony a tablety; (16) časopisy, periodické a neperiodické tiskoviny; (41) vydávání elektronických knih a on-line časopisů, organizování zábavných a vzdělávacích soutěží.

(730) **TELPRES, s.r.o.**, Kollárova 355/10, Ostrava, 70900, CZ

(740) Zachveja & Blaško, advokátní kancelář, s.r.o., Mgr. Marcel Zachveja, Ph.D., LL.M., 28. října 1727/108, Ostrava, 70200

(210) **O-516003**

(220) 27.08.2014

(320) 27.08.2014

(511) 7, 35, 42

(540)

## VELTEKO

(510) (7) stroje a strojní zařízení s mechanickým pohonem, příslušenství uvedených strojů, mechanické ruční nástroje, strojní součásti, nástroje poháněné elektrickým pohonem nebo jiným mechanickým pohonem v rámci této třídy, zpracovatelské stroje jako stroje balící, dávkovací, vázící; (35) kancelář dovozní a vývozní se zaměřením na balící stroje a zařízení, jejich části a součásti, reklama on-line v počítačové síti, poskytování informací o produktech prostřednictvím telekomunikačních sítí za účelem reklamy a pro obchodní účely; (42) vývojová a konstrukční činnost v oboru zpracovatelských strojů.

(730) **VELTEKO s.r.o.**, K Borovičkám 1716, Vlašim, 25801, CZ

(740) UNIPATENT, Ing. Jiří Chlustina, Jana Masaryka 43- 47, Praha 2, 12000

(210) **O-516008**

(220) 27.08.2014

(320) 27.08.2014

(511) 41, 43

(540)



**HOTEL INTERNATIONAL**  
PRAGUE

(510) (41) rekreace (služby pro oddech a rekreaci), kasina (provozování kasin); (43) služby zajišťující stravování a nápoje, dočasné ubytování, hotelové služby, ubytovací služby, restaurace (služby), poskytování rezervních

služeb vztahujících se k hotelovému ubytování a restauračním službám, poskytování a zařizování hotelového ubytování a restauračních služeb pro účastníky členského programu na exkluzivní nebo slevové bázi, poskytování informací v oblasti hotelového ubytování a restauračních služeb prostřednictvím telekomunikačních sítí, mobilních sítí, bezdrátových sítí, Internetu a globálních počítačových sítí, informační, konzultační a poradenské služby týkající se výše uvedených služeb, penziony, poskytování přechodného ubytování, pronajímání jednacích místností, provoz hotelového ubytování.

- (590) Barevná  
(730) **AUSTRIA Hotels Betriebs CZ s.r.o.**, Královská 652/4, Praha 1 - Staré Město, 11000, CZ  
(740) Arzinger & Partneri s.r.o., JUDr. Jakub Svoboda, Dušní 8/11, Praha 1, 11000

- (210) **O-516010**  
(220) 28.08.2014  
(320) 28.08.2014  
(511) 40, 41, 44  
(540)



- (510) (40) služby zubních techniků, služby zubní (dentální) laboratoře; (41) vzdělávání; (44) lékařské služby, péče o hygienu a krásu osob a zvířat.  
(730) **Complexdental s.r.o.**, Pod Všeimi svatými 1653/48, Plzeň, 30100, CZ  
(740) Law&Finance, Jetelová 32600/254/2, Plzeň, 32600

- (210) **O-516027**  
(220) 28.08.2014  
(320) 28.08.2014  
(511) 25, 28, 35, 41, 43  
(540)



- (510) (25) oděvy, obuv, kloboučnické zboží; (28) hry, hračky; (35) propagační činnost, reklama; (41) zábava, sportovní a kulturní aktivity; (43) dočasné ubytování, služby zajišťující stravování a nápoje.  
(730) **SEVERÁK s.r.o.**, Werichova 1145/29, Praha 5, 15200, CZ  
(740) JUDr. Roman Anděl, Washingtonova 1567/25, Praha 1 - Nové Město, 11000

- (210) **O-516028**  
(220) 28.08.2014  
(320) 28.08.2014  
(511) 35, 38, 42  
(540)

### Visit Media

- (510) (35) propagační činnost, reklama, RTB (real time bidding), šíření reklam pro jiné firmy a osoby, pomoc při řízení obchodní činnosti, obchodní administrativa, kancelářské práce, marketing; (38) spoje (komunikace);

(42) vědecké a technologické služby a související výzkum a projektování, analytické a výzkumné služby v průmyslu, navrhování a vývoj počítačového hardwaru a softwaru.

- (730) **Gerasimov Dmitriy**, Hořelické náměstí 1220, Rudná, 25219, CZ

- (210) **O-516029**  
(220) 28.08.2014  
(320) 28.08.2014  
(511) 9, 16, 41  
(540)



- (510) (9) elektronické publikace; (16) časopisy (periodika); (41) vydávání vědeckých a odborných textů, vydávání elektronických časopisů on-line.  
(730) **Slovanský ústav Akademie věd České republiky, v.v.i.**, Valentinská 1/91, Praha 1, 11000, CZ

- (210) **O-516038**  
(220) 29.08.2014  
(320) 29.08.2014  
(511) 9, 25, 35, 36, 38, 39, 43  
(540)

### KOLAMA DOLU

- (510) (9) ochranné helmy pro sportovní účely; (25) oděvy pro motoristy, oděvy pro cyklisty, rukavice; (35) dodavatelské služby pro třetí osoby, obchodní nebo podnikatelské informace, poskytování obchodních nebo podnikatelských informací, informace o obchodních kontaktech, prezentace výrobků v komunikačních médiích pro účely maloobchodu, marketing, optimalizace pro vyhledávače, optimalizace provozu webových stránek, organizování výstav (komerčních nebo reklamních), pořádání veletrhů pro obchodní a reklamní účely, poskytování obchodních informací prostřednictvím webových stránek, produkce (výroba) reklamních filmů, předplatné (zajišťování předplatného) telekomunikačních služeb (pro ostatní), předvádění zboží, reklama, reklama on-line v počítačové síti, reklama placená kliknutím, reklamní agentura, pronájem reklamních materiálů, zaslání reklamních materiálů zákazníkům, rozšiřování reklamních nebo inzertních materiálů, pronájem reklamních ploch, psaní reklamních textů, rozhlasová reklama, venkovní reklama, vyhledávání sponzorů; (36) finanční informace, finanční služby, informace o pojištění, služby kreditních karet, vydávání kreditních karet, uzavírání pojištění, pojistky životní (životní pojištění), zprostředkování pojištění, organizování sbírek, shromažďování prostředků na dobročinné účely; (38) rozhlasové vysílání; (39) pronájem automobilů, cestovní rezervace, doprava, doprovázení turistů, pronájem garáží, dopravní informace; (43) rezervace penzionů.  
(730) **Poláček Aleš**, Řijnová 492/32, Praha 8, 18200, CZ  
(740) TAUBEL LEGAL, advokátní kancelář s.r.o., JUDr. Jan Täubel, Sokolovská 68/105, Praha 8 - Karlín, 18600

- (210) **O-516040**  
(220) 29.08.2014  
(320) 29.08.2014  
(511) 33, 43, 44

(540)



(510) (33) víno, destiláty; (43) ubytování; (44) pěstování rostlin.  
(590) Barevná  
(730) **Moravčík Vladislav**, Horní Věstonice 181, Horní Věstonice, 69181, CZ  
**Moravčík Miroslav**, Horní Věstonice 161, Horní Věstonice, 69181, CZ

(210) **O-516041**

(220) 29.08.2014  
(320) 29.08.2014  
(511) 10, 24, 40, 41, 44  
(540)

**OrthoDog**

(510) (10) ortopedické potřeby; (24) textil a textilní zboží nezahrnuté v jiných třídách; (40) úprava a zpracování textilu; (41) cvičení zvířat, dezúra zvířat; (44) fyzioterapie.  
(730) **Beranová Žaneta**, Na Cisařce 3225/5, Praha 5, 15000, CZ

(210) **O-516070**

(220) 29.08.2014  
(320) 29.08.2014  
(511) 16, 38, 41  
(540)

**Naladíte se  
do pohody**

(510) (16) periodický a neperiodický tisk, atlasy, časopisy, fotografie, kalendáře, kancelářské potřeby, katalogy, knihy, noviny, papírenské výrobky, prospekty, mapy, obtisky, pohlednice, reprodukce, samolepky, tiskoviny; (38) elektronická pošta, počítačová komunikace, přenos zpráv a obrazových informací pomocí počítače, distribuce informací pomocí komunikace mezi sítěmi, služby přenosu publikací na nosičích přenášených po síti; (41) nakladatelská a vydavatelská činnost, vydávání knih, publikací, časopisů, cd rom titulů, audiovizuálních děl, datových souborů včetně jejich elektronické podoby, zvukových a zvukově obrazových záznamů, korespondenční kurzy, informace o možnostech zábavy a rekreace, klubové služby.  
(590) Barevná

(730) **RF HOBBY, s.r.o.**, Bohdalecká 6/1420, Praha 10, 10100, CZ  
(740) Ing. Václav Kratochvíl, Husníkova 2086/22, Praha 13, 15800

(210) **O-516083**

(220) 01.09.2014  
(320) 01.09.2014  
(511) 5, 29, 30  
(540)

**FYTOSEROTONIN**

(510) (5) farmaceutické a veterinářské výrobky, para farmaceutické přípravky, hygienické výrobky pro léčebné účely, dietní potraviny a dietetické

přípravky pro léčebné nebo veterinární účely, potraviny pro batolata, potravní doplňky pro lidskou potřebu a pro zvířata, doplňky stravy, léčivé byliny, léčivé čaje, léčivé masti a oleje, léčebná kosmetika, náplasti, obvazový materiál, materiály pro plombování zubů a pro zubní otisky, dezinfekční přípravky; (29) maso, ryby, drůbež a zvěřina, masové výtažky, konzervované, mražené, sušené a vařené ovoce a zelenina, želé, džemy, kompoty, vejce, mléko a mléčné výrobky, jedlé oleje a tuky; (30) káva, čaj, kakao a kávové náhražky, rýže, tapioka a ságo, mouka a obilninové přípravky, chléb, pečivo a cukrovinky, polevy, cukr, med, melasa, droždí, prášek do pečiva, sůl, hořčice, ocet, omáčky (chuťové přísady), koření, zmrzlina.

(730) **Onapharm, s.r.o.**, Nová cesta 1550/17, Praha 4, 14000, CZ

(740) Advokátní a patentová kancelář Vyskočik, Krošlák a spol., Dana Lukajová, Voršílská 10, Praha 1, 11000

(210) **O-516139**

(220) 03.09.2014  
(320) 03.09.2014  
(511) 44  
(540)

**Exclusive**  
BEAUTY CLINIC

(510) (44) masáže, manikúra, salóny krásy, služby solárií, služby vizážistů, zkrášlovací salóny, tetování.

(730) **Chaloupková Oxana**, Michnova 1623/5, Praha 4, 14900, CZ

(740) Mgr. Martin Krivohlavý, Ortenovo náměstí 890/2, Praha 7, 17000

(210) **O-516219**

(220) 05.09.2014  
(320) 05.09.2014  
(511) 9, 16, 35, 41  
(540)

**nns script**

(510) (9) software, počítačové programy a hry, audiozáznamy, videozáznamy, zvukově-obrazové záznamy, elektronické multimediální produkty; (16) periodické i neperiodické publikace, školní potřeby, knihy a publikace výukového zaměření, fotografie, školní tabule, učební pomůcky kromě přístrojů (učebnice a pracovní sešity); (35) inzertní, reklamní a propagační činnost, pomoc při řízení obchodní činnosti, obchodní administrativa, kancelářské práce, marketing; (41) nakladatelství a vydavatelství, knihy (vydávání -), organizování a vedení seminářů, poskytování on-line elektronických publikací, provozování her on-line, školení, vyučování, školství, filmová tvorba, informace o výchově a vzdělávání, výuka jazyků.

(730) **NOVÁ ŠKOLA, s.r.o.**, Bratislavská 884/23d, Brno, Zábřdovice, 60200, CZ

(740) JUDr. Pavlína Urbancová, Křenová 299/26, Brno střed, Trnitá, 60200

(210) **O-516330**

(220) 10.09.2014  
(320) 10.09.2014  
(511) 9  
(540)

**VisionBook**

(510) (9) počítače.

(730) **UMAX Czech a.s.**, Hyberská 1007/20, Praha 1 - Nové Město, 11000, CZ

(210) **O-516334**

(220) 10.09.2014  
(320) 10.09.2014  
(511) 32, 33, 43

(540)

**U MIKEŠE**

(730) **Mikeš Petr**, Lidická 1764/11, Šumperk, 78701, CZ

---

(510) (32) nealkoholické nápoje a ovocné šťávy; (33) alkoholické nápoje; (43) služby zajišťující stravování, včetně nápojů a služby zajišťující pohostinskou činnost.



### Zamítnuté a částečně zamítnuté přihlášky ochranných známek po zveřejnění

Zjistí-li Úřad v průběhu řízení o námitkách, že přihlašovaná ochranná známka nesplňuje podmínky pro zápis, přihlášku zamítne. Zjistí-li, že přihlašovaná ochranná známka nesplňuje podmínky pro zápis jen pro některé výrobky nebo služby, přihlášku zamítne v rozsahu výrobků nebo služeb, pro které přihláška nesplňuje podmínky zápisu. S ohledem na tuto skutečnost, obsahuje tato kapitola údaje o rozhodnutích o zamítnutí přihlášky ochranné známky v celém nebo částečném rozsahu na základě ustanovení § 26 zákona č. 441/2003 Sb.

Údaje o výsledku rozhodnutí (zamítnutí přihlášky, částečné zamítnutí přihlášky) jsou uvedeny za datem právní moci rozhodnutí pod INID kódem (583) s názvem "Datum právní moci rozhodnutí/výsledek rozhodnutí".

(210) **O-494276**  
(540)



(583) 07.10.2014/NABYTÍ P.M. - ZAMÍTNUTÍ PŘIHLÁŠKY PO  
ZVEŘEJNĚNÍ

---

### **Zamítnuté námítky týkající se ochranných známek**

V průběhu řízení o námítkách může být Úřadem zjištěno, že přihlašovaná ochranná známka, která byla zveřejněna ve Věstníku, nezasahuje do zákonem chráněných starších práv třetích osob, tzv. namítajících, uvedených v ustanovení § 7 zákona č. 441/2003 Sb., a proto Úřad námítky zamítne. Údaje o rozhodnutích o zamítnutí námítek na základě ustanovení § 26 zákona č. 441/2003 Sb. jsou obsaženy v této kapitole.

(210) **O-501480**  
(540)

**RAPIDO**

(583) 08.10.2014

---

### Přehled zápisů ochranných známek bez změny ve vztahu ke zveřejněným přihláškám

Kapitola obsahuje údaje o ochranných známkách zapsaných na základě ustanovení § 28 odst. 1 zákona č. 441/2003 Sb., u kterých nedošlo ke změně údajů oproti zveřejněné přihlášce ochranné známky.

Číselný přehled											
341012	341013	341014	341015	341016	341017	341018	341019	341021	341022	341023	341024
341025	341026	341027	341028	341029	341030	341031	341032	341033	341034	341035	341036
341037	341038	341039	341040	341041	341042	341043	341044	341045	341046	341047	341048
341049	341050	341051	341052	341053	341054	341055	341056	341057	341058	341059	341060
341061	341062	341063	341064	341065	341066	341067	341068	341069	341070	341071	341072
341073	341074	341075	341076	341077	341078	341079	341080	341081	341082	341083	341084
341085	341086	341087	341088	341089	341090	341091	341092	341093	341094	341095	341096
341097	341098	341099	341100	341101	341102	341103	341104	341105	341106	341107	341108
341109	341110	341111	341112	341113	341114	341115	341116	341117	341118	341119	341120
341121	341122	341123	341124	341125	341126	341127	341128	341129	341130	341131	341132
341133	341134	341135	341136	341137	341138	341139	341140	341141	341142	341143	341144
341145	341146	341147	341148	341149	341150	341151	341152	341153	341154	341155	341156
341157	341158	341159	341160	341161	341162	341163	341164	341165	341166	341167	341168
341169	341170	341171	341172	341173	341174	341175	341176	341177	341178	341179	341180
341181	341182	341183	341184	341185	341186	341187	341188	341189	341190	341191	341192
341193	341194	341195	341196	341197	341198	341199	341200	341201	341202	341203	341204
341205	341206	341207	341208	341209	341210	341211	341212	341213	341214	341215	341216
341217	341218	341219	341220	341221	341222	341223	341224	341225	341226	341227	341228
341229	341230	341231	341232	341233	341234						

### Zápisy ochranných známek bez změny ve vztahu ke zveřejněným přihláškám

(111) **341012**  
(220) 03.12.2010  
(320) 03.12.2010  
(442) 22.08.2012  
(151) 08.10.2014  
(730) **Léčebné lázně Lednice, a.s.**, Břeclavská 781, Lednice, 69144, CZ  
(210) O-481516  
(590) Barevná

(111) **341013**  
(220) 25.05.2012  
(320) 25.05.2012  
(442) 02.07.2014  
(151) 08.10.2014  
(730) **Pivovary Staropramen s.r.o.**, Nádražní 43/84, Praha 5, 15000, CZ  
(210) O-495483

(111) **341014**  
(220) 06.06.2012  
(320) 06.06.2012  
(442) 10.04.2013  
(151) 08.10.2014  
(730) **Nehoda Petr Ing.**, Zadov 349, Stachy, 38473, CZ  
(210) O-495787  
(590) Barevná

(111) **341015**  
(220) 18.07.2012  
(320) 18.07.2012  
(442) 02.07.2014  
(151) 08.10.2014  
(730) **CHATEAU LEDNICE GROUP a.s.**, Nejdecká 714, Lednice, 69144, CZ  
(210) O-496775

(111) **341016**  
(220) 29.08.2012  
(320) 29.08.2012  
(442) 24.04.2013  
(151) 08.10.2014  
(730) **Kaiser Artur**, Karlovo nám. 287/18, Praha 2, 12000, CZ  
(210) O-497797  
(590) Barevná

(111) **341017**  
(220) 13.10.2012  
(320) 13.10.2012  
(442) 10.04.2013  
(151) 08.10.2014  
(730) **ALKONE a.s.**, Senovážné náměstí 992/8, Praha 1, 11000, CZ  
(210) O-498923

(111) **341018**  
(220) 24.10.2012  
(320) 24.10.2012  
(442) 02.07.2014  
(151) 08.10.2014  
(730) **Česká zemědělská univerzita v Praze**, Kamýcká 129, Praha 6, 16521, CZ  
(210) O-499185

(111) **341019**  
(220) 18.12.2012  
(320) 18.12.2012  
(442) 27.02.2013  
(151) 08.10.2014

(730) **Mošner Pavel Mgr.**, 28. pluku 128/12, Praha 10, 10100, CZ  
(210) O-500613

(111) **341021**  
(220) 16.01.2013  
(320) 16.01.2013  
(442) 02.07.2014  
(151) 08.10.2014  
(730) **Public Point s.r.o.**, Londýnská 376/57, Praha 2, 12000, CZ  
(210) O-501173

(111) **341022**  
(220) 16.01.2013  
(320) 16.01.2013  
(442) 02.07.2014  
(151) 08.10.2014  
(730) **Public Point s.r.o.**, Londýnská 376/57, Praha 2, 12000, CZ  
(210) O-501174

(111) **341023**  
(220) 24.06.2013  
(320) 24.06.2013  
(442) 02.07.2014  
(151) 08.10.2014  
(730) **HELIX, spol. s r.o.**, Dukelských hrdinů 747/19, Praha 7, 17000, CZ  
(210) O-505537

(111) **341024**  
(220) 23.07.2013  
(320) 23.01.2013  
(442) 02.07.2014  
(151) 08.10.2014  
(730) **Kaufland Warenhandel GmbH & Co. KG**, Rötelstrasse 35, Neckarsulm D-74172, DE  
(210) O-506246

(111) **341025**  
(220) 12.08.2013  
(320) 12.08.2013  
(442) 02.07.2014  
(151) 08.10.2014  
(730) **TYJÁTR s.r.o.**, Zborovská 23/21, Plzeň, 30100, CZ  
(210) O-506721  
(590) Barevná

(111) **341026**  
(220) 23.08.2013  
(320) 23.08.2013  
(442) 02.07.2014  
(151) 08.10.2014  
(730) **Vysoká škola uměleckoprůmyslová v Praze**, nám. Jana Palacha 80, Praha 1, 11693, CZ  
(210) O-506996

(111) **341027**  
(220) 26.08.2013  
(320) 26.08.2013  
(442) 02.07.2014  
(151) 08.10.2014  
(730) **Heineken Česká republika, a.s.**, U Pivovaru 1, Krušovice, 27053, CZ  
(210) O-507043

(111) **341028**  
(220) 03.09.2013

(320) 03.09.2013  
(442) 02.07.2014  
(151) 08.10.2014  
(730) **Kaufland Warenhandel GmbH & Co. KG**, Rötelstrasse 35, 74172 Neckarsulm, DE  
(210) O-507235

(111) **341029**  
(220) 06.09.2013  
(320) 06.09.2013  
(442) 02.07.2014  
(151) 08.10.2014  
(730) **RADIO RELAX s.r.o.**, Cyrila Boudy 8, Kladno, 27201, CZ  
(210) O-507344

(111) **341030**  
(220) 06.09.2013  
(320) 06.09.2013  
(442) 02.07.2014  
(151) 08.10.2014  
(730) **Identifikační systémy, s.r.o.**, Na Pankráci 30, Praha 4, 14000, CZ  
(210) O-507364

(111) **341031**  
(220) 11.09.2013  
(320) 11.09.2013  
(442) 02.07.2014  
(151) 08.10.2014  
(730) **VESNA, a.s.**, Čeperka 306, Pardubice, 53215, CZ  
(210) O-507503

(111) **341032**  
(220) 11.09.2013  
(320) 11.09.2013  
(442) 02.07.2014  
(151) 08.10.2014  
(730) **VESNA, a.s.**, Čeperka 306, Pardubice, 53215, CZ  
(210) O-507504  
(590) Barevná

(111) **341033**  
(220) 11.09.2013  
(320) 11.09.2013  
(442) 02.07.2014  
(151) 08.10.2014  
(730) **VESNA, a.s.**, Čeperka 306, Pardubice, 53215, CZ  
(210) O-507505  
(590) Barevná

(111) **341034**  
(220) 02.10.2013  
(320) 02.10.2013  
(442) 02.07.2014  
(151) 08.10.2014  
(730) **Netflock s.r.o.**, U Půjčovny 952/2, Praha 1 - Nové Město, 1100, CZ  
(210) O-508024

(111) **341035**  
(220) 03.10.2013  
(320) 03.10.2013  
(442) 02.07.2014  
(151) 08.10.2014  
(730) **Opavia - LU, s.r.o.**, Karolinská 661, Praha 8, 18600, CZ  
(210) O-508044  
(590) Barevná

(111) **341036**  
(220) 03.10.2013  
(320) 03.10.2013  
(442) 02.07.2014  
(151) 08.10.2014  
(730) **Opavia - LU, s.r.o.**, Karolinská 661, Praha 8, 18600, CZ  
(210) O-508046  
(590) Barevná

(111) **341037**  
(220) 03.10.2013  
(320) 03.10.2013  
(442) 02.07.2014  
(151) 08.10.2014  
(730) **Opavia - LU, s.r.o.**, Karolinská 661, Praha 8, 18600, CZ  
(210) O-508047  
(590) Barevná

(111) **341038**  
(220) 03.10.2013  
(320) 03.10.2013  
(442) 02.07.2014  
(151) 08.10.2014  
(730) **Auto SAS s.r.o.**, Ke Dvoru 780/10, Praha 6, 16000, CZ  
(210) O-508060

(111) **341039**  
(220) 18.10.2013  
(320) 18.10.2013  
(442) 02.07.2014  
(151) 08.10.2014  
(730) **Herálecká Marie Mgr.**, Horní Lhota u Luhačovic 167, Horní Lhota u Luhačovic, 76323, CZ  
(210) O-508418

(111) **341040**  
(220) 18.10.2013  
(320) 18.10.2013  
(442) 02.07.2014  
(151) 08.10.2014  
(730) **Acorado s.r.o.**, Na Kozačce 1289/7, Praha 2, 12000, CZ  
(210) O-508445

(111) **341041**  
(220) 25.10.2013  
(320) 25.10.2013  
(442) 02.07.2014  
(151) 08.10.2014  
(730) **Bike family s.r.o.**, Na Pankráci 1062/58, Praha 4, 14000, CZ  
(210) O-508630

(111) **341042**  
(220) 25.10.2013  
(320) 25.10.2013  
(442) 02.07.2014  
(151) 08.10.2014  
(730) **Bike family s.r.o.**, Na Pankráci 1062/58, Praha 4, 14000, CZ  
(210) O-508631  
(590) Barevná

(111) **341043**  
(220) 30.10.2013  
(320) 30.10.2013  
(442) 02.07.2014  
(151) 08.10.2014  
(730) **Tipsport.net a.s.**, Politických vězňů 156, Beroun, 26601, CZ  
(210) O-508691

---

(111) **341044**  
(220) 04.11.2013  
(320) 04.11.2013  
(442) 02.07.2014  
(151) 08.10.2014  
(730) **HABÁNSKÉ SKLEPY, spol. s r.o.**, Čejkovská 1324, Velké Bílovice, 69102, CZ  
(210) O-508847

---

(111) **341045**  
(220) 05.11.2013  
(320) 05.11.2013  
(442) 02.07.2014  
(151) 08.10.2014  
(730) **Biologické centrum AV ČR, v.v.i.**, Branišovská 1160/31, České Budějovice, 37005, CZ  
(210) O-508863

---

(111) **341046**  
(220) 06.11.2013  
(320) 06.11.2013  
(442) 02.07.2014  
(151) 08.10.2014  
(730) **Novotný Jiří**, Za Pohořelcem 725/11, Praha 6, 16900, CZ  
(210) O-508946

---

(111) **341047**  
(220) 07.11.2013  
(320) 07.11.2013  
(442) 02.07.2014  
(151) 08.10.2014  
(730) **City Realex, a.s.**, Tenisová 954/16, Praha 10, 10200, CZ  
(210) O-508966

---

(111) **341048**  
(220) 07.11.2013  
(320) 07.11.2013  
(442) 02.07.2014  
(151) 08.10.2014  
(730) **City Realex, a.s.**, Tenisová 954/16, Praha 10, 10200, CZ  
(210) O-508967

---

(111) **341049**  
(220) 07.11.2013  
(320) 07.11.2013  
(442) 02.07.2014  
(151) 08.10.2014  
(730) **City Realex, a.s.**, Tenisová 954/16, Praha 10, 10200, CZ  
(210) O-508969

---

(111) **341050**  
(220) 08.11.2013  
(320) 08.11.2013  
(442) 02.07.2014  
(151) 08.10.2014  
(730) **GOZ GASTRO s.r.o.**, Plotní 332/73, Brno, 60202, CZ  
(210) O-508994

---

(111) **341051**  
(220) 12.11.2013  
(320) 12.11.2013  
(442) 02.07.2014  
(151) 08.10.2014  
(730) **Yan Wal Yun Co., Ltd.**, 767 Soi Wat Phai Ngeon, Wat Phai Ngeon Road, Kwaeng Tungwatdon, Khet Sathorn, Bangkok 10120, TH

(210) O-509126

---

(111) **341052**  
(220) 12.11.2013  
(320) 12.11.2013  
(442) 02.07.2014  
(151) 08.10.2014  
(730) **Yan Wal Yun Co., Ltd.**, 767 Soi Wat Phai Ngeon, Wat Phai Ngeon Road, Kwaeng Tungwatdon, Khet Sathorn, Bangkok 10120, TH  
(210) O-509127

---

(111) **341053**  
(220) 13.11.2013  
(320) 13.11.2013  
(442) 19.03.2014  
(151) 08.10.2014  
(730) **Fialová Terezie MgA.**, Poděbradská 121, Praha 9, 19800, CZ  
(210) O-509175

---

(111) **341054**  
(220) 13.11.2013  
(320) 13.11.2013  
(442) 02.07.2014  
(151) 08.10.2014  
(730) **Shramko Oleg**, Masarykova třída 1176, Teplice, 41501, CZ  
**Hakl Miloš**, Benkova 1695, Praha 4 - Chodov, 14000, CZ  
**Shiller Andrey**, Masarykova třída 1176, Teplice, 41501, CZ  
(210) O-509178

---

(111) **341055**  
(220) 18.11.2013  
(320) 18.11.2013  
(442) 02.07.2014  
(151) 08.10.2014  
(730) **Trumf International s.r.o.**, Kratochvílova 148/1, Přerov, 75002, CZ  
(210) O-509294  
(590) Barevná

---

(111) **341056**  
(220) 21.11.2013  
(320) 21.11.2013  
(442) 02.07.2014  
(151) 08.10.2014  
(730) **Zlatáky.cz - investiční zlato a numismatika s.r.o.**, Michalská 432/12, Praha 1 - Staré Město, 11000, CZ  
(210) O-509396

---

(111) **341057**  
(220) 22.11.2013  
(320) 22.11.2013  
(442) 02.07.2014  
(151) 08.10.2014  
(730) **Bauer Petr**, Kaprova 52/6, Praha 1, 11000, CZ  
(210) O-509402

---

(111) **341058**  
(220) 25.11.2013  
(320) 25.11.2013  
(442) 02.07.2014  
(151) 08.10.2014  
(730) **EMPRESA MEDIA, a.s.**, Mikuleckého 1309/4, Praha 4, 14700, CZ  
(210) O-509447  
(590) Barevná

---

(111) **341059**  
(220) 25.11.2013

(320) 25.11.2013  
(442) 02.07.2014  
(151) 08.10.2014  
(730) **EMPRESA MEDIA, a.s.**, Mikuleckého 1309/4, Praha 4 - Braník, 14700, CZ  
(210) O-509448  
(590) Barevná

(111) **341060**  
(220) 26.11.2013  
(320) 26.11.2013  
(442) 02.07.2014  
(151) 08.10.2014  
(730) **Marcinčák Petr Ing.**, Vinařská 6, Mikulov, 69201, CZ  
(210) O-509485

(111) **341061**  
(220) 03.04.2014  
(320) 28.11.2013  
(442) 02.07.2014  
(151) 08.10.2014  
(730) **ČESKÁ MASNA s.r.o.**, Mělnická 1, Libeznice, 25065, CZ  
(210) O-509549

(111) **341062**  
(220) 04.12.2013  
(320) 04.12.2013  
(442) 02.07.2014  
(151) 08.10.2014  
(730) **Internet Ninjas s.r.o.**, Holušická 2221/3, Praha 4, 14800, CZ  
(210) O-509658  
(590) Barevná

(111) **341063**  
(220) 11.12.2013  
(320) 11.12.2013  
(442) 02.07.2014  
(151) 08.10.2014  
(730) **Chromcová Andrea**, Vavřenova 1440/2, Praha 4 - Braník, 14200, CZ  
(210) O-509903

(111) **341064**  
(220) 12.12.2013  
(320) 12.12.2013  
(442) 02.07.2014  
(151) 08.10.2014  
(730) **Kolda Martin MgA.**, V Domově 4, Praha 3, 13000, CZ  
(210) O-509936

(111) **341065**  
(220) 13.12.2013  
(320) 13.12.2013  
(442) 02.07.2014  
(151) 08.10.2014  
(730) **FAST STARS s.r.o.**, Na Úbočí 1145/20, Praha 8, 18200, CZ  
(210) O-509980

(111) **341066**  
(220) 16.12.2013  
(320) 16.12.2013  
(442) 02.07.2014  
(151) 08.10.2014  
(730) **Swaczyna Jiří**, Škroupova 1386/2, Haviřov - Podlesí, 73601, CZ  
(210) O-509997  
(590) Barevná

(111) **341067**  
(220) 18.12.2013  
(320) 18.12.2013  
(442) 02.07.2014  
(151) 08.10.2014  
(730) **Sumo Group, a.s.**, K Vinici 1256, Pardubice, 53002, CZ  
(210) O-510103

(111) **341068**  
(220) 19.12.2013  
(320) 19.12.2013  
(442) 02.07.2014  
(151) 08.10.2014  
(730) **BURDA Praha, spol. s r.o.**, Přemyslovská 2845/43, Praha 3, 13000, CZ  
(210) O-510125  
(590) Barevná

(111) **341069**  
(220) 19.12.2013  
(320) 19.12.2013  
(442) 02.07.2014  
(151) 08.10.2014  
(730) **CLEOPATRA MUSICAL, s.r.o.**, Štychova 80, Praha 10 - Křeslice, 10400, CZ  
(210) O-510126

(111) **341070**  
(220) 19.12.2013  
(320) 19.12.2013  
(442) 02.07.2014  
(151) 08.10.2014  
(730) **CLEOPATRA MUSICAL, s.r.o.**, Štychova 277, Praha 10 - Křeslice, 10400, CZ  
(210) O-510127

(111) **341071**  
(220) 19.12.2013  
(320) 19.12.2013  
(442) 02.07.2014  
(151) 08.10.2014  
(730) **Pavlíková Jana**, Cimburkova 29, Praha 3, 13000, CZ  
(210) O-510129

(111) **341072**  
(220) 19.12.2013  
(320) 19.12.2013  
(442) 02.07.2014  
(151) 08.10.2014  
(730) **Matematicko-fyzikální fakulta Univerzity Karlovy v Praze**, Ke Karlovu 3, Praha 2, 12116, CZ  
(210) O-510133

(111) **341073**  
(220) 19.12.2013  
(320) 19.12.2013  
(442) 02.07.2014  
(151) 08.10.2014  
(730) **Matematicko-fyzikální fakulta Univerzity Karlovy v Praze**, Ke Karlovu 3, Praha 2, 12116, CZ  
(210) O-510134

(111) **341074**  
(220) 19.12.2013  
(320) 19.12.2013  
(442) 02.07.2014  
(151) 08.10.2014

(730) **Matematicko-fyzikální fakulta Univerzity Karlovy v Praze, Ke**  
Karlovu 3, Praha 2, 12116, CZ  
(210) O-510135

---

(111) **341075**  
(220) 27.12.2013  
(320) 27.12.2013  
(442) 02.07.2014  
(151) 08.10.2014  
(730) **Klub přátel Josefa Masopusta o.s.,** Novákových 380/18, Praha 8 -  
Libeň, 18000, CZ  
(210) O-510250

---

(111) **341076**  
(220) 27.12.2013  
(320) 27.12.2013  
(442) 02.07.2014  
(151) 08.10.2014  
(730) **KPJM agency s.r.o.,** Novákových 380/18, Praha 8 -Libeň, 18000, CZ  
(210) O-510251

---

(111) **341077**  
(220) 27.12.2013  
(320) 27.12.2013  
(442) 02.07.2014  
(151) 08.10.2014  
(730) **Bud' fit Seniore o.s.,** Generála Šišky 2080/22, Praha 4, 14300, CZ  
(210) O-510257  
(590) Barevná

---

(111) **341078**  
(220) 27.12.2013  
(320) 27.12.2013  
(442) 02.07.2014  
(151) 08.10.2014  
(730) **Kuruc Jan,** Makarenkova 150, Česká Ves, 79081, CZ  
(210) O-510275

---

(111) **341079**  
(220) 27.12.2013  
(320) 27.12.2013  
(442) 02.07.2014  
(151) 08.10.2014  
(730) **UNIMAC AZ LLC,** Z. Bunyadov str. 2075, Baku, AZ  
(210) O-510276

---

(111) **341080**  
(220) 27.12.2013  
(320) 27.12.2013  
(442) 02.07.2014  
(151) 08.10.2014  
(730) **Univerzita Tomáše Bati ve Zlíně,** nám. T. G. Masaryka 5555, Zlín,  
76001, CZ  
(210) O-510283

---

(111) **341081**  
(220) 27.12.2013  
(320) 27.12.2013  
(442) 02.07.2014  
(151) 08.10.2014  
(730) **Univerzita Tomáše Bati ve Zlíně,** nám. T. G. Masaryka 5555, Zlín,  
76001, CZ  
(210) O-510284  
(590) Barevná

---

(111) **341082**  
(220) 30.12.2013  
(320) 30.12.2013  
(442) 02.07.2014  
(151) 08.10.2014  
(730) **Zbom Cabinets Co., Ltd,** Lianshui Road, Luyang Industry District 19,  
Hefei, Anhui, CN  
(210) O-510285

---

(111) **341083**  
(220) 08.01.2014  
(320) 08.01.2014  
(442) 02.07.2014  
(151) 08.10.2014  
(730) **Natur Produkt Zdovit Sp. z o.o.,** ul. Nocznickiego 31, Warszawa, PL  
(210) O-510422

---

(111) **341084**  
(220) 09.01.2014  
(320) 09.01.2014  
(442) 02.07.2014  
(151) 08.10.2014  
(730) **MEGA PLUS s.r.o.,** Černohorská 265, Janské Lázně, 54225, CZ  
(210) O-510433  
(590) Barevná

---

(111) **341085**  
(220) 09.01.2014  
(320) 09.01.2014  
(442) 02.07.2014  
(151) 08.10.2014  
(730) **GAMMALUX NDT s.r.o.,** Na Vrabčárně 2, Plzeň, 32600, CZ  
(210) O-510436

---

(111) **341086**  
(220) 09.01.2014  
(320) 09.01.2014  
(442) 02.07.2014  
(151) 08.10.2014  
(730) **TerraScan s.r.o.,** Purkyňova 2921/103, Brno, 61200, CZ  
(210) O-510438

---

(111) **341087**  
(220) 10.01.2014  
(320) 10.01.2014  
(442) 02.07.2014  
(151) 08.10.2014  
(730) **České vinařské závody a.s.,** Bělehradská 7/13, Praha 4 - Nusle, 14016,  
CZ  
(210) O-510485

---

(111) **341088**  
(220) 10.01.2014  
(320) 10.01.2014  
(442) 02.07.2014  
(151) 08.10.2014  
(730) **České vinařské závody a.s.,** Bělehradská 7/13, Praha 4 - Nusle, 14016,  
CZ  
(210) O-510486  
(590) Barevná

---

(111) **341089**  
(220) 10.01.2014  
(320) 10.01.2014  
(442) 02.07.2014  
(151) 08.10.2014



(730) **České vinařské závody a.s.**, Bělehradská 7/13, Praha 4 - Nusle, 14016, CZ  
(210) O-510487  
(590) Barevná

(111) **341090**  
(220) 10.01.2014  
(320) 10.01.2014  
(442) 02.07.2014  
(151) 08.10.2014  
(730) **České vinařské závody a.s.**, Bělehradská 7/13, Praha 4 - Nusle, 14016, CZ  
(210) O-510488  
(590) Barevná

(111) **341091**  
(220) 10.01.2014  
(320) 10.01.2014  
(442) 02.07.2014  
(151) 08.10.2014  
(730) **České vinařské závody a.s.**, Bělehradská 7/13, Praha 4 - Nusle, 14016, CZ  
(210) O-510489  
(590) Barevná

(111) **341092**  
(220) 13.01.2014  
(320) 13.01.2014  
(442) 02.07.2014  
(151) 08.10.2014  
(730) **GOVIN, s.r.o.**, Veverkova 1229/9, Praha 7, 17000, CZ  
(210) O-510507

(111) **341093**  
(220) 11.01.2014  
(320) 11.01.2014  
(442) 02.07.2014  
(151) 08.10.2014  
(730) **Online inzerce, s.r.o.**, U Půjčovny 952/2, Praha 1, 11000, CZ  
(210) O-510513

(111) **341094**  
(220) 15.01.2014  
(320) 15.01.2014  
(442) 02.07.2014  
(151) 08.10.2014  
(730) **Dobrá rodina o.p.s.**, Klimentská 1246/1, Praha 1, 11000, CZ  
(210) O-510596  
(590) Barevná

(111) **341095**  
(220) 22.01.2014  
(320) 22.01.2014  
(442) 02.07.2014  
(151) 08.10.2014  
(730) **Kuba Michal**, Libějovické Svobodné Hory 1, Stožice, 38901, CZ  
**Prokeš Pavel**, Nad Okrouhlíkem 2365/17, Praha 8, 182 00, CZ  
(210) O-510788

(111) **341096**  
(220) 22.01.2014  
(320) 22.01.2014  
(442) 02.07.2014  
(151) 08.10.2014  
(730) **Galerie Kodl, s.r.o.**, Patočkova 711/5, Praha 6, 16000, CZ  
(210) O-510821

(111) **341097**  
(220) 27.01.2014  
(320) 27.01.2014  
(442) 02.07.2014  
(151) 08.10.2014  
(730) **ORLIBIT s.r.o.**, Osík 50, Osík u Litomyšle, 56967, CZ  
(210) O-510880

(111) **341098**  
(220) 28.01.2014  
(320) 28.01.2014  
(442) 02.07.2014  
(151) 08.10.2014  
(730) **Hamplová Martina Mgr.**, Vodičkova 39, Praha 1, 11000, CZ  
(210) O-510940

(111) **341099**  
(220) 28.01.2014  
(320) 28.01.2014  
(442) 02.07.2014  
(151) 08.10.2014  
(730) **Hamplová Martina Mgr.**, Vodičkova 39, Praha 1, 11000, CZ  
(210) O-510941

(111) **341100**  
(220) 31.01.2014  
(320) 31.01.2014  
(442) 02.07.2014  
(151) 08.10.2014  
(730) **Blecha Vladimír**, Bezručova 866, Kolín, 28002, CZ  
(210) O-511022

(111) **341101**  
(220) 03.02.2014  
(320) 03.02.2014  
(442) 02.07.2014  
(151) 08.10.2014  
(730) **NOVUM, spol. s r.o.**, 28. pluku 483/11, Praha 10 - Vršovice, 10100, CZ  
(210) O-511050

(111) **341102**  
(220) 05.02.2014  
(320) 05.02.2014  
(442) 02.07.2014  
(151) 08.10.2014  
(730) **WEDOS LIMITED**, Ifigenias 7, Nicósie - Strovolos, CY  
(210) O-511107

(111) **341103**  
(220) 10.02.2014  
(320) 10.02.2014  
(442) 02.07.2014  
(151) 08.10.2014  
(730) **Veletrhy Brno, a.s.**, Výstaviště 1, Brno, 64700, CZ  
(210) O-511173

(111) **341104**  
(220) 10.02.2014  
(320) 10.02.2014  
(442) 02.07.2014  
(151) 08.10.2014  
(730) **Business Global Management s.r.o.**, Loketská 344/12, Karlovy Vary, 36006, CZ  
(210) O-511180

(111) **341105**  
(220) 10.02.2014  
(320) 10.02.2014  
(442) 02.07.2014  
(151) 08.10.2014  
(730) **Bittnerová Ilona Mgr.**, Lučany nad Nisou 709, Josefův Důl, 46844, CZ  
(210) O-511181

(111) **341106**  
(220) 10.02.2014  
(320) 10.02.2014  
(442) 28.05.2014  
(151) 08.10.2014  
(730) **SABANERO s.r.o.**, Hlubinská 1378/36, Ostrava, 70200, CZ  
(210) O-511223  
(590) Barevná

(111) **341107**  
(220) 03.03.2014  
(320) 03.03.2014  
(442) 02.07.2014  
(151) 08.10.2014  
(730) **QX PROMOTION a.s. RNDr.**, Masná 7, Ostrava, 70200, CZ  
(210) O-511298

(111) **341108**  
(220) 13.02.2014  
(320) 13.02.2014  
(442) 02.07.2014  
(151) 08.10.2014  
(730) **STOCK Plzeň - Božkov s.r.o.**, Palirenská 641/2, Plzeň - Božkov, 32600, CZ  
(210) O-511338

(111) **341109**  
(220) 19.02.2014  
(320) 19.02.2014  
(442) 02.07.2014  
(151) 08.10.2014  
(730) **Moravcová Hana**, Ke Smichovu 73, Praha 5, 15400, CZ  
(210) O-511489  
(590) Barevná

(111) **341110**  
(220) 24.02.2014  
(320) 24.02.2014  
(442) 02.07.2014  
(151) 08.10.2014  
(730) **Letiště Praha, a.s.**, K Letišti 6/1019, Praha 6, 16000, CZ  
(210) O-511569

(111) **341111**  
(220) 26.02.2014  
(320) 26.02.2014  
(442) 02.07.2014  
(151) 08.10.2014  
(730) **SPARK Rock s.r.o.**, Vršovická 16, Praha 10, 10100, CZ  
(210) O-511654

(111) **341112**  
(220) 26.02.2014  
(320) 26.02.2014  
(442) 02.07.2014  
(151) 08.10.2014  
(730) **Kaufland Warenhandel GmbH & Co. KG Rötzelstrasse 35**, 74172 Neckarsulm, DE  
(210) O-511658

(111) **341113**  
(220) 26.02.2014  
(320) 26.02.2014  
(442) 02.07.2014  
(151) 08.10.2014  
(730) **Pašfalka Lubor**, Demokratické mládeže 369, Pardubice, 53002, CZ  
(210) O-511665

(111) **341114**  
(220) 27.02.2014  
(320) 27.02.2014  
(442) 02.07.2014  
(151) 08.10.2014  
(730) **INOX SERVIS s.r.o.**, Luboměř pod Strážnou 1359, Libavá, 75362, CZ  
(210) O-511667

(111) **341115**  
(220) 28.02.2014  
(320) 28.02.2014  
(442) 02.07.2014  
(151) 08.10.2014  
(730) **Lactalis CZ, s.r.o.**, Libalova 2348/1, Praha 4 - Chodov, 14900, CZ  
(210) O-511691  
(590) Barevná

(111) **341116**  
(220) 28.02.2014  
(320) 28.02.2014  
(442) 02.07.2014  
(151) 08.10.2014  
(730) **PEŠKA- židle a křesla s.r.o.**, Zelinářská 5, Plzeň, 30100, CZ  
(210) O-511709

(111) **341117**  
(220) 28.02.2014  
(320) 28.02.2014  
(442) 02.07.2014  
(151) 08.10.2014  
(730) **ZC s.r.o.**, Jiráskovo předměstí 633/III, Jindřichův Hradec, 37701, CZ  
(210) O-511711

(111) **341118**  
(220) 05.03.2014  
(320) 05.03.2014  
(442) 02.07.2014  
(151) 08.10.2014  
(730) **Actavis Group PTC ehf.**, Reykjavikurvegi 76-78, 220 Hafnarfjörður, IS  
(210) O-511850

(111) **341119**  
(220) 05.03.2014  
(320) 05.03.2014  
(442) 02.07.2014  
(151) 08.10.2014  
(730) **Mattel, Inc.**, 333 Continental Boulevard, El Segundo, CA, US  
(210) O-511851

(111) **341120**  
(220) 11.03.2014  
(320) 11.03.2014  
(442) 02.07.2014  
(151) 08.10.2014  
(730) **pay4me s.r.o.**, Kollárova 22, Plzeň, 30100, CZ  
(210) O-512000

(111) **341121**  
(220) 11.03.2014  
(320) 11.03.2014  
(442) 02.07.2014  
(151) 08.10.2014  
(730) **pay4me s.r.o.**, Kollárova 22, Plzeň, 30100, CZ  
(210) O-512001

---

(111) **341122**  
(220) 14.03.2014  
(320) 14.03.2014  
(442) 02.07.2014  
(151) 08.10.2014  
(730) **Geis CZ s.r.o.**, Zemská 211/I, Ejovice, 33701, CZ  
(210) O-512098

---

(111) **341123**  
(220) 14.03.2014  
(320) 14.03.2014  
(442) 02.07.2014  
(151) 08.10.2014  
(730) **Geis CZ s.r.o.**, Zemská 211/I, Ejovice, 33701, CZ  
(210) O-512100

---

(111) **341124**  
(220) 14.03.2014  
(320) 14.03.2014  
(442) 02.07.2014  
(151) 08.10.2014  
(730) **Geis CZ s.r.o.**, Zemská 211/I, Ejovice, 33701, CZ  
(210) O-512101

---

(111) **341125**  
(220) 14.03.2014  
(320) 14.03.2014  
(442) 02.07.2014  
(151) 08.10.2014  
(730) **Mile Haoxiand Technology Co., Ltd.**, Jishanbei Road, Miyang Town, Mile City, Honghe State, Yunnan Province, CN  
(210) O-512103

---

(111) **341126**  
(220) 14.03.2014  
(320) 14.03.2014  
(442) 02.07.2014  
(151) 08.10.2014  
(730) **PV Recovery, s.r.o.**, Atala Staška 1076/33a, Praha 4, 14000, CZ  
(210) O-512105

---

(111) **341127**  
(220) 14.03.2014  
(320) 14.03.2014  
(442) 02.07.2014  
(151) 08.10.2014  
(730) **Amper Holding, a.s.**, Antala Staška 1076/33a, Praha 4, 14000, CZ  
(210) O-512106

---

(111) **341128**  
(220) 14.03.2014  
(320) 14.03.2014  
(442) 02.07.2014  
(151) 08.10.2014  
(730) **Amper Holding, a.s.**, Antala Staška 1076/33a, Praha 4, 14000, CZ  
(210) O-512107

---

(111) **341129**  
(220) 14.03.2014  
(320) 14.03.2014  
(442) 02.07.2014  
(151) 08.10.2014  
(730) **PV Recovery, s.r.o.**, Antala Staška 1076/33a, Praha 4, 14000, CZ  
(210) O-512110

---

(111) **341130**  
(220) 18.03.2014  
(320) 18.03.2014  
(442) 02.07.2014  
(151) 08.10.2014  
(730) **Pivovary Staropramen s.r.o.**, Nádražní 84/43, Praha 5, 15054, CZ  
(210) O-512175

---

(111) **341131**  
(220) 18.03.2014  
(320) 18.03.2014  
(442) 02.07.2014  
(151) 08.10.2014  
(730) **Pivovary Staropramen s.r.o.**, Nádražní 84/43, Praha 5, 15054, CZ  
(210) O-512185

---

(111) **341132**  
(220) 19.03.2014  
(320) 19.03.2014  
(442) 02.07.2014  
(151) 08.10.2014  
(730) **GEMO DEVELOPMENT, spol. s r.o., člen koncernu GEMO**, Dlouhá 562/22, Olomouc - Lazce, 77235, CZ  
(210) O-512206

---

(111) **341133**  
(220) 19.03.2014  
(320) 19.03.2014  
(442) 02.07.2014  
(151) 08.10.2014  
(730) **GEMO DEVELOPMENT, spol. s r.o., člen koncernu GEMO**, Dlouhá 562/22, Olomouc - Lazce, 77235, CZ  
(210) O-512207

---

(111) **341134**  
(220) 25.03.2014  
(320) 25.03.2014  
(442) 02.07.2014  
(151) 08.10.2014  
(730) **Akademie Havel, Holásek & Partners, s.r.o.**, Na Florenci 2116/15, Praha 1 - Nové Město, 11000, CZ  
(210) O-512364

---

(111) **341135**  
(220) 28.03.2014  
(320) 28.03.2014  
(442) 02.07.2014  
(151) 08.10.2014  
(730) **Statutární město Plzeň**, náměstí Republiky 1, Plzeň, 30632, CZ  
(210) O-512464

---

(111) **341136**  
(220) 28.03.2014  
(320) 28.03.2014  
(442) 02.07.2014  
(151) 08.10.2014  
(730) **Statutární město Plzeň**, náměstí Republiky 1, Plzeň, 30632, CZ  
(210) O-512465

---

(111) **341137**

(220) 31.03.2014  
(320) 31.03.2014  
(442) 02.07.2014  
(151) 08.10.2014

(730) **Kotlář Vladimír**, Ohradní 1346, Praha 4, 14000, CZ  
(210) O-512509  
(590) Barevná

---

(111) **341138**

(220) 31.03.2014  
(320) 31.03.2014  
(442) 02.07.2014  
(151) 08.10.2014

(730) **PreventCom s.r.o.**, Tábor - Větrovy 131, Tábor, 39001, CZ  
(210) O-512511

---

(111) **341139**

(220) 28.03.2014  
(320) 28.03.2014  
(442) 02.07.2014  
(151) 08.10.2014

(730) **INTERPLAN - CZ, s.r.o.**, Purkyňova 2836/79a, Brno, 61200, CZ  
(210) O-512513  
(590) Barevná

---

(111) **341140**

(220) 31.03.2014  
(320) 31.03.2014  
(442) 02.07.2014  
(151) 08.10.2014

(730) **CleversMaps s.r.o.**, Strakonická 1199/2d, Praha 5 - Hlubočepy, 15000, CZ  
(210) O-512514  
(590) Barevná

---

(111) **341141**

(220) 01.04.2014  
(320) 01.04.2014  
(442) 02.07.2014  
(151) 08.10.2014

(730) **ZAPO HP s.r.o.**, Vladislav, 67501, CZ  
(210) O-512516

---

(111) **341142**

(220) 01.04.2014  
(320) 01.04.2014  
(442) 02.07.2014  
(151) 08.10.2014

(730) **Mach Kamil**, Ostravská 513, Frýdek - Místek, 73801, CZ  
(210) O-512518

---

(111) **341143**

(220) 01.04.2014  
(320) 01.04.2014  
(442) 02.07.2014  
(151) 08.10.2014

(730) **Mariánskolázeňská asociace cestovního ruchu o.s.**, Masarykova 626/1, Mariánské Lázně, 35301, CZ  
(210) O-512520  
(590) Barevná

---

(111) **341144**

(220) 01.04.2014  
(320) 01.04.2014  
(442) 02.07.2014

(151) 08.10.2014

(730) **JK - TREND STAV s.r.o.**, Alej Svobody 659/29, Plzeň, 32318, CZ  
(210) O-512521  
(590) Barevná

---

(111) **341145**

(220) 01.04.2014  
(320) 01.04.2014  
(442) 02.07.2014  
(151) 08.10.2014

(730) **JK - TREND STAV s.r.o.**, Alej Svobody 659/29, Plzeň, 32318, CZ  
(210) O-512522  
(590) Barevná

---

(111) **341146**

(220) 01.04.2014  
(320) 01.04.2014  
(442) 02.07.2014  
(151) 08.10.2014

(730) **JK - TREND STAV s.r.o.**, Alej Svobody 659/29, Plzeň, 32318, CZ  
(210) O-512523  
(590) Barevná

---

(111) **341147**

(220) 01.04.2014  
(320) 01.04.2014  
(442) 02.07.2014  
(151) 08.10.2014

(730) **Karlovarské minerální vody a.s.**, Horova 3, Karlovy Vary, 36021, CZ  
(210) O-512524

---

(111) **341148**

(220) 01.04.2014  
(320) 01.04.2014  
(442) 02.07.2014  
(151) 08.10.2014

(730) **Karlovarské minerální vody, a.s.**, Horova 3, Karlovy Vary, 36021, CZ  
(210) O-512525

---

(111) **341149**

(220) 01.04.2014  
(320) 01.04.2014  
(442) 02.07.2014  
(151) 08.10.2014

(730) **Karlovarské minerální vody a.s.**, Horova 3, Karlovy Vary, 36021, CZ  
(210) O-512526

---

(111) **341150**

(220) 01.04.2014  
(320) 01.04.2014  
(442) 02.07.2014  
(151) 08.10.2014

(730) **Vlastníková Simona Ing.**, Sečská 1875/11, Praha 10, 10000, CZ  
(210) O-512528

---

(111) **341151**

(220) 01.04.2014  
(320) 01.04.2014  
(442) 02.07.2014  
(151) 08.10.2014

(730) **ALKONE a.s.**, Senovážné náměstí 992/8, Praha 1 - Nové Město, 11000, CZ  
(210) O-512531

---

(111) **341152**

(220) 04.04.2014

(320) 04.04.2014  
(442) 02.07.2014  
(151) 08.10.2014  
(730) **Rousek Pavel Ing.**, Zlatnická 8/1129, Praha 1, 11000, CZ  
(210) O-512651  
(590) Barevná

---

(111) **341153**  
(220) 07.04.2014  
(320) 07.04.2014  
(442) 02.07.2014  
(151) 08.10.2014  
(730) **Teva Pharmaceuticals CR, s.r.o.**, Radlická 3185/1c, Praha 5, 15000, CZ  
(210) O-512682

---

(111) **341154**  
(220) 07.04.2014  
(320) 07.04.2014  
(442) 02.07.2014  
(151) 08.10.2014  
(730) **Hilton Worldwide Holding LLP**, Maple Court Park, Reeds Crescent, Watford, GB  
(210) O-512684

---

(111) **341155**  
(220) 07.04.2014  
(320) 07.04.2014  
(442) 02.07.2014  
(151) 08.10.2014  
(730) **Rousek Pavel Ing.**, Zlatnická 8//1129, Praha 1, 11000, CZ  
(210) O-512687  
(590) Barevná

---

(111) **341156**  
(220) 07.04.2014  
(320) 07.04.2014  
(442) 02.07.2014  
(151) 08.10.2014  
(730) **Novosad Petr**, Pražská 14/41, Kralupy nad Vltavou, 27801, CZ  
(210) O-512693

---

(111) **341157**  
(220) 08.04.2014  
(320) 08.04.2014  
(442) 02.07.2014  
(151) 08.10.2014  
(730) **Sivková Kateřina**, Čeladna 324, 73912, CZ  
(210) O-512696  
(590) Barevná

---

(111) **341158**  
(220) 08.04.2014  
(320) 08.04.2014  
(442) 02.07.2014  
(151) 08.10.2014  
(730) **Vaše DEDRA, s.r.o.**, Podhradní 69, Česká Skalice, 55203, CZ  
(210) O-512698

---

(111) **341159**  
(220) 08.04.2014  
(320) 08.04.2014  
(442) 02.07.2014  
(151) 08.10.2014  
(730) **Vašíček Martin**, Školská 24, Praha 1, 11000, CZ  
(210) O-512715  
(590) Barevná

---

(111) **341160**  
(220) 08.04.2014  
(320) 08.04.2014  
(442) 02.07.2014  
(151) 08.10.2014  
(730) **Vašíček Martin**, Školská 24, Praha 1, 11000, CZ  
(210) O-512716

---

(111) **341161**  
(220) 08.04.2014  
(320) 08.04.2014  
(442) 02.07.2014  
(151) 08.10.2014  
(730) **Barrandov Studio a.s.**, Kříženeckého nám. 322/5, Praha 5 - Hlubočepy, 15200, CZ  
(210) O-512723

---

(111) **341162**  
(220) 09.04.2014  
(320) 09.04.2014  
(442) 02.07.2014  
(151) 08.10.2014  
(730) **BONVER CZ s.r.o.**, Jakubská 2/647, Praha 1, 11000, CZ  
(210) O-512725

---

(111) **341163**  
(220) 09.04.2014  
(320) 09.04.2014  
(442) 02.07.2014  
(151) 08.10.2014  
(730) **Green Money Business Club s.r.o.**, Hnězdenská 767/4a, Praha 8, 18100, CZ  
(210) O-512736

---

(111) **341164**  
(220) 09.04.2014  
(320) 09.04.2014  
(442) 02.07.2014  
(151) 08.10.2014  
(730) **ŠKODA TRANSPORTATION a.s.**, Borská 32, Plzeň - Jižní Předměstí, 30100, CZ  
(210) O-512737

---

(111) **341165**  
(220) 09.04.2014  
(320) 09.04.2014  
(442) 02.07.2014  
(151) 08.10.2014  
(730) **EVROPSKÉ VODY s.r.o.**, Tyršova 1832/7, Praha 2 - Nové Město, 12000, CZ  
(210) O-512740  
(590) Barevná

---

(111) **341166**  
(220) 10.04.2014  
(320) 10.04.2014  
(442) 02.07.2014  
(151) 08.10.2014  
(730) **Maddalena CZ s.r.o.**, Pobřežní 370/4, Praha 8 - Karlín, 18600, CZ  
(210) O-512748

---

(111) **341167**  
(220) 10.04.2014  
(320) 10.04.2014  
(442) 02.07.2014  
(151) 08.10.2014  
(730) **Maddalena CZ s.r.o.**, Pobřežní 370/4, Praha 8 - Karlín, 18600, CZ

(210) O-512749

(111) **341168**  
(220) 11.04.2014  
(320) 11.04.2014  
(442) 02.07.2014  
(151) 08.10.2014  
(730) **Valsabbia Praha s.r.o.**, U Dýchárny 946, Kralupy nad Vltavou, 27801, CZ  
(210) O-512810

(111) **341169**  
(220) 11.04.2014  
(320) 11.04.2014  
(442) 02.07.2014  
(151) 08.10.2014  
(730) **ZOPOMobile s.r.o.**, Sokolská 1605/66, Praha 2, 12000, CZ  
(210) O-512811

(111) **341170**  
(220) 11.04.2014  
(320) 11.04.2014  
(442) 02.07.2014  
(151) 08.10.2014  
(730) **ZOPOMobile s.r.o.**, Sokolská 1605/66, Praha 2, 12000, CZ  
(210) O-512812

(111) **341171**  
(220) 11.04.2014  
(320) 11.04.2014  
(442) 02.07.2014  
(151) 08.10.2014  
(730) **ZOPOMobile s.r.o.**, Sokolská 1605/66, Praha 2, 12000, CZ  
(210) O-512813

(111) **341172**  
(220) 14.04.2014  
(320) 14.04.2014  
(442) 02.07.2014  
(151) 08.10.2014  
(730) **Andrš Jaroslav Ing.**, Špičky 42, Špičky, 75366, CZ  
(210) O-512816

(111) **341173**  
(220) 14.04.2014  
(320) 14.04.2014  
(442) 02.07.2014  
(151) 08.10.2014  
(730) **Vlček Marek**, Střelniční 342, Frýdek - Místek, 73801, CZ  
(210) O-512817

(111) **341174**  
(220) 14.04.2014  
(320) 14.04.2014  
(442) 02.07.2014  
(151) 08.10.2014  
(730) **Andrš Jaroslav Ing.**, Špičky 42, Špičky, 75366, CZ  
(210) O-512819

(111) **341175**  
(220) 14.04.2014  
(320) 14.04.2014  
(442) 02.07.2014  
(151) 08.10.2014  
(730) **Hanzel Martin**, nám. Svobody 18/18, Miroslav, 67172, CZ  
(210) O-512820

(111) **341176**  
(220) 14.04.2014  
(320) 14.04.2014  
(442) 02.07.2014  
(151) 08.10.2014  
(730) **LCP s.r.o.**, Havlíčkova 1682/15, Praha 1, 11000, CZ  
(210) O-512823

(111) **341177**  
(220) 14.04.2014  
(320) 14.04.2014  
(442) 02.07.2014  
(151) 08.10.2014  
(730) **KNAUF Praha, spol. s r.o.**, Mladoboleslavská 949, Praha 9, 19000, CZ  
(210) O-512858

(111) **341178**  
(220) 16.04.2014  
(320) 16.04.2014  
(442) 02.07.2014  
(151) 08.10.2014  
(730) **PLECHTECHNIK s.r.o.**, U tvrže 668/40a, Praha 10 - Malešice, 10800, CZ  
(210) O-512941

(111) **341179**  
(220) 16.04.2014  
(320) 16.04.2014  
(442) 02.07.2014  
(151) 08.10.2014  
(730) **Česká pojišťovna a.s.**, Spálená 75/16, Praha 1 - Nové Město, 11000, CZ  
(210) O-512943

(111) **341180**  
(220) 16.04.2014  
(320) 16.04.2014  
(442) 02.07.2014  
(151) 08.10.2014  
(730) **creditON.cz, s.r.o.**, Argentinská 286/38, Praha 7 - Holešovice, 17000, CZ  
(210) O-512948

(111) **341181**  
(220) 17.04.2014  
(320) 17.04.2014  
(442) 02.07.2014  
(151) 08.10.2014  
(730) **Home Credit a.s.**, Moravské náměstí 249/8, Brno, 60200, CZ  
(210) O-512949

(111) **341182**  
(220) 17.04.2014  
(320) 17.04.2014  
(442) 02.07.2014  
(151) 08.10.2014  
(730) **Home Credit a.s.**, Moravské náměstí 249/8, Brno, 60200, CZ  
(210) O-512950

(111) **341183**  
(220) 17.04.2014  
(320) 17.04.2014  
(442) 02.07.2014  
(151) 08.10.2014  
(730) **Opavia - LU, s.r.o.**, Karolinská 661, Praha 8, 18600, CZ  
(210) O-512965  
(590) Barevná

(111) **341184**  
(220) 17.04.2014  
(320) 17.04.2014  
(442) 02.07.2014  
(151) 08.10.2014  
(730) **Opavia - LU, s.r.o.**, Karolinská 661, Praha 8, 18600, CZ  
(210) O-512966  
(590) Barevná

---

(111) **341185**  
(220) 17.04.2014  
(320) 17.04.2014  
(442) 02.07.2014  
(151) 08.10.2014  
(730) **Opavia - LU, s.r.o.**, Karolinská 661, Praha 8, 18600, CZ  
(210) O-512967

---

(111) **341186**  
(220) 18.04.2014  
(320) 18.04.2014  
(442) 02.07.2014  
(151) 08.10.2014  
(730) **Filipi Pavlína**, Mezilesí 2602/11, Praha 9 - Horní Počernice, 19300, CZ  
(210) O-513000

---

(111) **341187**  
(220) 18.04.2014  
(320) 18.04.2014  
(442) 02.07.2014  
(151) 08.10.2014  
(730) **CRISPY spol. s r.o.**, Sklenka 3, Strančice, 25163, CZ  
(210) O-513001

---

(111) **341188**  
(220) 18.04.2014  
(320) 18.04.2014  
(442) 02.07.2014  
(151) 08.10.2014  
(730) **Opavia - LU, s.r.o.**, Karolinská 661, Praha 8, 18600, CZ  
(210) O-513003  
(590) Barevná

---

(111) **341189**  
(220) 18.04.2014  
(320) 18.04.2014  
(442) 02.07.2014  
(151) 08.10.2014  
(730) **Opavia - LU, s.r.o.**, Karolinská 661, Praha 8, 18600, CZ  
(210) O-513005  
(590) Barevná

---

(111) **341190**  
(220) 18.04.2014  
(320) 18.04.2014  
(442) 02.07.2014  
(151) 08.10.2014  
(730) **NEKO KLIMA, s.r.o.**, Hruškové Dvory 49, Jihlava, 58601, CZ  
(210) O-513007

---

(111) **341191**  
(220) 18.04.2014  
(320) 18.04.2014  
(442) 02.07.2014  
(151) 08.10.2014  
(730) **Aulická Marta Ing.**, Malé Březno, Ústí nad Labem, 40002, CZ  
(210) O-513008

(590) Barevná

---

(111) **341192**  
(220) 18.04.2014  
(320) 18.04.2014  
(442) 02.07.2014  
(151) 08.10.2014  
(730) **Cieslarová Tereza Ing. arch.**, Svěchyňova 940, Chrudim II, 53701, CZ  
(210) O-513017

---

(111) **341193**  
(220) 22.04.2014  
(320) 22.04.2014  
(442) 02.07.2014  
(151) 08.10.2014  
(730) **Urbon Company s.r.o.**, Na Lysinách 457/20, Praha 4, 14700, CZ  
(210) O-513021  
(590) Barevná

---

(111) **341194**  
(220) 22.04.2014  
(320) 22.04.2014  
(442) 02.07.2014  
(151) 08.10.2014  
(730) **Urbon Company s.r.o.**, Na Lysinách 457/20, Praha 4, 14700, CZ  
(210) O-513022

---

(111) **341195**  
(220) 22.04.2014  
(320) 22.04.2014  
(442) 02.07.2014  
(151) 08.10.2014  
(730) **Nevlud Vladimír Ing.**, Na Nábřeží 1636/3, Opava, 74601, CZ  
(210) O-513023

---

(111) **341196**  
(220) 22.04.2014  
(320) 22.04.2014  
(442) 02.07.2014  
(151) 08.10.2014  
(730) **Kristek Pavel Ing.**, Velenická 1636/3a, Praha 4 - Kunratice, 14800, CZ  
(210) O-513024

---

(111) **341197**  
(220) 21.04.2014  
(320) 21.04.2014  
(442) 02.07.2014  
(151) 08.10.2014  
(730) **Prager Laffe s.r.o.**, Rezlerova 289, Praha 10, 10900, CZ  
(210) O-513026

---

(111) **341198**  
(220) 21.04.2014  
(320) 21.04.2014  
(442) 02.07.2014  
(151) 08.10.2014  
(730) **Prager Laffe s.r.o.**, Rezlerova 289, Praha 10, 10900, CZ  
(210) O-513027

---

(111) **341199**  
(220) 22.04.2014  
(320) 22.04.2014  
(442) 02.07.2014  
(151) 08.10.2014  
(730) **Opavia - LU, s.r.o.**, Karolinská 661, Praha 8, 18600, CZ  
(210) O-513028

(590) Barevná

(111) **341200**

(220) 22.04.2014

(320) 22.04.2014

(442) 02.07.2014

(151) 08.10.2014

(730) **Opavia - LU, s.r.o.**, Karolinská 661, Praha 8, 18600, CZ

(210) O-513029

(590) Barevná

(111) **341201**

(220) 22.04.2014

(320) 22.04.2014

(442) 02.07.2014

(151) 08.10.2014

(730) **EUROPE BAGELS, s.r.o.**, Újezd 421/16, Praha 1, 11000, CZ

(210) O-513035

(111) **341202**

(220) 22.04.2014

(320) 22.04.2014

(442) 02.07.2014

(151) 08.10.2014

(730) **Prague ventures s.r.o.**, Kaprova 42/14, Praha 1, 11000, CZ

(210) O-513042

(590) Barevná

(111) **341203**

(220) 22.04.2014

(320) 22.04.2014

(442) 02.07.2014

(151) 08.10.2014

(730) **CHONGQING CHANGAN AUTOMOBILE CO., LTD.**, 260 Jianxin East Road, Jiangbei District, Chongqing, CN

(210) O-513049

(111) **341204**

(220) 22.04.2014

(320) 22.04.2014

(442) 02.07.2014

(151) 08.10.2014

(730) **CHONGQING CHANGAN AUTOMOBILE CO., LTD.**, 260 Jianxin East Road, Jiangbei District, Chongqing, CN

(210) O-513050

(111) **341205**

(220) 23.04.2014

(320) 23.04.2014

(442) 02.07.2014

(151) 08.10.2014

(730) **Sirový Jan Bc.**, Jana Želivského 15, Praha 3, 13000, CZ

(210) O-513065

(590) Barevná

(111) **341206**

(220) 23.04.2014

(320) 23.04.2014

(442) 02.07.2014

(151) 08.10.2014

(730) **GIACOMINI CZECH, s.r.o.**, Norská 399/29, Liberec 11, 46011, CZ

(210) O-513066

(111) **341207**

(220) 23.04.2014

(320) 23.04.2014

(442) 02.07.2014

(151) 08.10.2014

(730) **OSM INVESTMENTS, INC.**, 10250 Constellation Boulevard, Suite 2800, Los Angeles, CA, US

(210) O-513068

(111) **341208**

(220) 23.04.2014

(320) 23.04.2014

(442) 02.07.2014

(151) 08.10.2014

(730) **City Realex, a.s.**, Tenisová 954/16, Praha 10 - Hostivař, 10200, CZ

(210) O-513070

(590) Barevná

(111) **341209**

(220) 23.04.2014

(320) 23.04.2014

(442) 02.07.2014

(151) 08.10.2014

(730) **City Realex, a.s.**, Tenisová 954/16, Praha 10 - Hostivař, 10200, CZ

(210) O-513071

(590) Barevná

(111) **341210**

(220) 23.04.2014

(320) 23.04.2014

(442) 02.07.2014

(151) 08.10.2014

(730) **City Realex, a.s.**, Tenisová 954/16, Praha 10 - Hostivař, 10200, CZ

(210) O-513072

(590) Barevná

(111) **341211**

(220) 23.04.2014

(320) 23.04.2014

(442) 02.07.2014

(151) 08.10.2014

(730) **City Realex, a.s.**, Tenisová 954/16, Praha 10 - Hostivař, 10200, CZ

(210) O-513073

(590) Barevná

(111) **341212**

(220) 23.04.2014

(320) 23.04.2014

(442) 02.07.2014

(151) 08.10.2014

(730) **City Realex, a.s.**, Tenisová 954/16, Praha 10 - Hostivař, 10200, CZ

(210) O-513074

(590) Barevná

(111) **341213**

(220) 23.04.2014

(320) 23.04.2014

(442) 02.07.2014

(151) 08.10.2014

(730) **MEDIPO AGRAS H.B., spol. s.r.o.**, Dobrovského 2366, Havlíčkův Brod, 58001, CZ

(210) O-513076

(111) **341214**

(220) 23.04.2014

(320) 23.04.2014

(442) 02.07.2014

(151) 08.10.2014

(730) **Kaufland Warenhandel GmbH & Co. KG**, Rötzelstrasse 35, 74172 Neckarsulm, DE

(210) O-513083



---

(111) **341215**  
(220) 23.04.2014  
(320) 23.04.2014  
(442) 02.07.2014  
(151) 08.10.2014  
(730) **Identifikační systémy, s.r.o.**, Na Pankráci 30, Praha 4, 14000, CZ  
(210) O-513084

---

(111) **341216**  
(220) 24.04.2014  
(320) 24.04.2014  
(442) 02.07.2014  
(151) 08.10.2014  
(730) **El Amin Asim**, Feřtekova 542/17, Praha 8, 18100, CZ  
(210) O-513091

---

(111) **341217**  
(220) 24.04.2014  
(320) 24.04.2014  
(442) 02.07.2014  
(151) 08.10.2014  
(730) **Goroš Radek**, Chaloupky 582, Veselí nad Moravou, 69801, CZ  
(210) O-513103

---

(111) **341218**  
(220) 24.04.2014  
(320) 24.04.2014  
(442) 02.07.2014  
(151) 08.10.2014  
(730) **Saint-Gobain Building Distribution CZ, spol. s r.o.**, Pod Můstkem 884/6, Rudná, 25219, CZ  
(210) O-513104

---

(111) **341219**  
(220) 24.04.2014  
(320) 24.04.2014  
(442) 02.07.2014  
(151) 08.10.2014  
(730) **Pavle Jozef Mgr.**, Biskupský dvůr 1152/2, Praha 1, 11000, CZ  
(210) O-513105

---

(111) **341220**  
(220) 24.04.2014  
(320) 24.04.2014  
(442) 02.07.2014  
(151) 08.10.2014  
(730) **Pavle Jozef Mgr.**, Biskupský dvůr 1152/2, Praha 1, 11000, CZ  
(210) O-513106

---

(111) **341221**  
(220) 24.04.2014  
(320) 24.04.2014  
(442) 02.07.2014  
(151) 08.10.2014  
(730) **Filippov Alexandr**, Jetřichovická 776/5, Praha-9, 19000, CZ  
(210) O-513108

---

(111) **341222**  
(220) 24.04.2014  
(320) 24.04.2014  
(442) 02.07.2014  
(151) 08.10.2014  
(730) **Petzold Jörg PhD.**, Budapeštská 1487/2, Praha 10 - Hostivař, 10200, CZ  
(210) O-513115  
(590) Barevná

---

(111) **341223**  
(220) 30.04.2014  
(320) 30.04.2014  
(442) 02.07.2014  
(151) 08.10.2014  
(730) **FUTURA, a.s.**, Politických vězňů 1531/9, Praha 1, 11000, CZ  
(210) O-513277

---

(111) **341224**  
(220) 30.04.2014  
(320) 30.04.2014  
(442) 02.07.2014  
(151) 08.10.2014  
(730) **IV-Expo Prague s.r.o.**, Chlumova 206/21, Praha 3, 13000, CZ  
(210) O-513280

---

(111) **341225**  
(220) 02.05.2014  
(320) 02.05.2014  
(442) 02.07.2014  
(151) 08.10.2014  
(730) **LATT GROUP s.r.o.**, Vydumchov 707/20, Karviná - Fryštát, 73301, CZ  
(210) O-513289

---

(111) **341226**  
(220) 02.05.2014  
(320) 02.05.2014  
(442) 02.07.2014  
(151) 08.10.2014  
(730) **Vavruška Pavel Ing.**, Nad Zemankou 892/7, Praha 4 - Braník, 14700, CZ  
(210) O-513292  
(590) Barevná

---

(111) **341227**  
(220) 02.05.2014  
(320) 02.05.2014  
(442) 02.07.2014  
(151) 08.10.2014  
(730) **the Artwork Factory s.r.o.**, Navrátilova 1956/8, Praha 1, 11000, CZ  
(210) O-513293

---

(111) **341228**  
(220) 02.05.2014  
(320) 02.05.2014  
(442) 02.07.2014  
(151) 08.10.2014  
(730) **Kreditbook s.r.o.**, Vinohradská 1597/174, Praha 3, 13000, CZ  
(210) O-513294  
(590) Barevná

---

(111) **341229**  
(220) 02.05.2014  
(320) 02.05.2014  
(442) 02.07.2014  
(151) 08.10.2014  
(730) **Charuza Zdeněk**, Masarykova 36, Mutěnice, 69611, CZ  
(210) O-513295  
(590) Barevná

---

(111) **341230**  
(220) 02.05.2014  
(320) 02.05.2014  
(442) 02.07.2014  
(151) 08.10.2014  
(730) **Vlach Dominik MVDr.**, Pražská 76/23, Brandýs n/L., 25001, CZ

(210) O-513297

---

(111) **341231**

(220) 02.05.2014

(320) 02.05.2014

(442) 02.07.2014

(151) 08.10.2014

(730) **DANOX HOLDING s.r.o.**, Pobežní 370/4, Praha 8 - Karlín, 18600, CZ

(210) O-513300

---

(111) **341232**

(220) 02.05.2014

(320) 02.05.2014

(442) 02.07.2014

(151) 08.10.2014

(730) **Pancif Miroslav**, Vinohradská 1756/114, Praha 3, 13000, CZ

(210) O-513301

---

(111) **341233**

(220) 02.05.2014

(320) 02.05.2014

(442) 02.07.2014

(151) 08.10.2014

(730) **BetterNet a.s.**, Holečkova 789/49, Praha 5, 15000, CZ

(210) O-513303

---

(111) **341234**

(220) 05.05.2014

(320) 05.05.2014

(442) 02.07.2014

(151) 08.10.2014

(730) **SIMUL trust a.s.**, Frýdecká 819/44, Vratimov, 73932, CZ

(210) O-513331

---

### **Přehled zápisů ochranných známek se změnou ve vztahu ke zveřejněným přihláškám**

Kapitola obsahuje údaje o ochranných známkách zapsaných na základě ustanovení § 28 odst. 1 zákona č. 441/2003 Sb., u kterých došlo ke změně údajů oproti zveřejněné přihlášce ochranné známky.

Číselný přehled
341020

**Zápisy ochranných známek se změnou ve vztahu ke zveřejněným přihláškám**

(111) **341020**  
(220) 18.12.2012  
(320) 18.12.2012  
(442) 17.04.2013  
(151) 08.10.2014  
(540)

**Senzabox**

(730) **Doskočil Lukáš**, Nerudova 478, Choceň, 56501, CZ

(510) (44) služby v oblasti péče o krásu, salóny krásy, kadeřnické a kosmetické salóny.  
(511) 44  
(210) O-500616

---

### Zápisy licenčních smluv k ochranným známkám

V této kapitole jsou zveřejněny zápisy licenčních smluv podle ustanovení § 18 odst. 1 zákona č. 441/2003 Sb.

Číslo zápisu	Vlastník	Nabyvatel licence	Druh licence	Datum uzavření licenční smlouvy	S účinností od data
177564	LIBRA Corporate Services a.s., Durychova 101/66, Praha 4 - Lhotka, 14200, CZ	Michal Karban LIBRA Shop, Bylany 32, Miskovice, 28401, CZ	nevýlučná	23.09.2014	10.10.2014
304328	Nadační fond pro podporu zaměstnávání osob se zdravotním postižením, Bohuslava ze Švamberka 1686/4, Praha 4, 14000, CZ	ERGOTEP, družstvo invalidů, Proseč č.p. 119, 53944, CZ	nevýlučná	10.07.2013	14.10.2014

### Ochranné známky zrušené a prohlášené za neplatné

Tato kapitola obsahuje údaje o rozhodnutích o zrušení ochranné známky na základě ustanovení § 31 zákona č. 441/2003 Sb. nebo o prohlášení ochranné známky za neplatnou na základě ustanovení § 32 zákona č. 441/2003 Sb. Existuje-li důvod zrušení/prohlášení ochranné známky za neplatnou pouze ve vztahu k některým z výrobků nebo služeb, Úřad ochrannou známku zruší/prohlásí za neplatnou pouze pro tyto výrobky nebo služby. Údaje o výsledku rozhodnutí (zrušení ochranné známky, částečné zrušení ochranné známky, prohlášení ochranné známky za neplatnou, prohlášení ochranné známky za částečně neplatnou) jsou uvedeny za datem právní moci rozhodnutí pod INID kódem (583) s názvem "Datum právní moci rozhodnutí/výsledek rozhodnutí".

(111) 204483

(540)

**MARIMEX**

(583) 07.10.2014 / NABYTÍ P.M. - ČÁSTEČNÉ ZRUŠENÍ OZ

---

(111) 293017

(540)



(583) 07.10.2014 / NABYTÍ P.M. - ČÁSTEČNÉ ZRUŠENÍ OZ

---

### Přehled obnov zápisu ochranných známek

Kapitola obsahuje údaje o ochranných známkách, u kterých byl na žádost vlastníka obnoven zápis podle ustanovení § 28 odst. 2 zákona č. 441/2003 Sb.

Číselný přehled											
106120	151710	151711	162357	166007	181079	182088	183256	184990	186530	186981	187150
189017	189018	189020	189021	189022	189902	189961	190672	190724	190725	191424	191425
191430	191558	192040	192961	193712	194399	194518	194522	194524	195279	195368	195513
197392	197400	197416	199155	199164	200077	200879	200882	201609	201789	201790	201791
202597	214825	214826	214827	214828	224312	224313	235348	242799	270703	271219	271930
272275	272447	272512	272730	272731	272808	273192	273288	273371	273430	273467	273468
273469	273593	273897	273898	273908	274562	274578	274760	275413	275582	275862	277081
277082	277164	277278	277298	277299	277378	277591	277636	277753	277951	278274	278402
279180	279268	279301	279302	279303	279304	279508	279509	279510	279511	279769	279822
280311	280381	280384	281150	281794	283039	289658	290107	290251	292344	322372	

### Obnovy zápisu ochranných známek

(111) **106120**  
(220) 18.02.1924  
(151) 18.02.1924  
(540)

**SMETOL**

(730) **Kaka CZ s.r.o.**, Kněžves 185, 25268, CZ  
(510) (29) margariny a jiné tuky.  
(511) 29  
(210) O-424

(111) **151710**  
(220) 09.11.1954  
(151) 24.11.1954  
(540)

**LIAZ**

(730) **AP TRUST a.s.**, Štětškova 1638/18, Praha 4, Nusle, 14000, CZ  
(740) **RETROPATENT s.r.o.**, Mgr. Kamil Kolátor, Dolní nám. 5/679, Jablonec nad Nisou, 46601  
(510) (12) pozemní motorová vozidla všeho druhu, zejména automobily osobní i nákladní a autobusy, jejich součástky a náhradní díly.  
(511) 12  
(210) O-3657

(111) **151711**  
(220) 09.11.1954  
(151) 24.11.1954  
(540)



(730) **AP TRUST a.s.**, Štětškova 1638/18, Praha 4, Nusle, 14000, CZ  
(740) **RETROPATENT s.r.o.**, Mgr. Kamil Kolátor, Dolní nám. 5/679, Jablonec nad Nisou, 46601  
(510) (12) pozemní motorová vozidla všeho druhu, zejména automobily osobní i nákladní a autobusy, jejich součástky a náhradní díly.  
(511) 12  
(210) O-3658

(111) **162357**  
(220) 17.10.1974  
(151) 18.04.1975  
(540)

**TENNANT**

(730) **Tennant Company**, 701 North Lilac Drive, Minneapolis, MN, US  
(740) **KOREJZOVÁ & SPOL.**, v.o.s., JUDr. Petra Korejzová, Korunní 810/104 E, Praha 10 - Vinohrady, 10100  
(510) Stroje poháněné elektrickým motorem nebo motorem s vnitřním spalováním na metení, posypávání pískem, kartáčování, drhnutí, uhlazování, broušení, leštění a čištění, jejich části a příslušenství, ruční nástroje, totiž škrabky k odstraňování rzi, nátěrů a jiných povrchů nebo povrchových nátěrů vyžadujících takový postup, zařízení k pečetení balíků jehněčí vlnou, podlahové škrabáky.  
(511) 7, 8  
(210) O-48230

(111) **166007**  
(220) 21.12.1984  
(151) 16.07.1985  
(540)

**MELINEX**

(730) **DUPONT TELJIN FILMS U.S. L.P.**, Chestnut Run Plaza 728, 974 Centre Road P.O.Box 2915, Wilmington, 19805, DE, US  
(740) Čermák a spol., JUDr. Karel Čermák, Elišky Peškové 735/15, Praha 5, 15000  
(510) (17) gutaperča, guma, baláta a náhražky těchto hmot, výrobky z těchto hmot, pokud spadají do tř. 17, polotovary z plastických hmot /folie, desky, tyče/; těsnící hmoty, ucpávky a izolace /tepelné, elektrické nebo zvukové/; osinek, slída a výrobky z osinku a slídy; hadice /s výjimkou kovových/.  
(511) 17  
(210) O-53994

(111) **181079**  
(220) 25.10.1994  
(151) 23.11.1994  
(540)



(730) **SOCIÉTÉ DES PRODUITS NESTLÉ S.A.**, Av. Nestlé 55, 1800 Vevey, CH  
(740) **Zeiner & Zeiner v.o.s.**, Karel Šindelka, Maiselova 15, Praha 1, 11000  
(510) (30) čokoládové výrobky.  
(511) 30  
(210) O-93513



(111) **182088**  
(220) 21.11.1994  
(151) 04.01.1995  
(540)



(730) **AMOS CZ, a.s.**, náměstí Kinských 601/3, Praha 5 - Malá Strana, 15000, CZ  
(510) Výuka v oboru výpočetní technika, reprografické služby, poskytování software, automatizované zpracování dat, poradenství v oboru výpočetní technika, grafické úpravy tiskovin, tvorba počítačových písem, tvorba software v české mutaci, elektronické zpracování obrazu, zpracování ikon pro informační a propagační systémy, podpora reklamních kampaní, pořádání kurzů a vzdělávací činnost, tisk vytvořených materiálů, poradenská činnost.  
(511) 9, 16, 35, 40, 41, 42  
(210) O-94377

(111) **183256**  
(220) 01.11.1994  
(151) 08.03.1995  
(540)



(730) **Manhattan Development s.r.o.**, U Libeňského pivovaru 63/2, Praha 8, 18000, CZ  
(510) Maso a masné výrobky, mléko a mléčné výrobky, vejce, tuky, mlýnské, pekárenské a těstářenské výrobky, cukr, cukrovinky a cukrářské výrobky, brambory, zelenina, ovoce a konzervářské výrobky; nealkoholické nápoje, alkoholické nápoje, ostatní potravinářské zboží, káva, čaj, pochutiny, drogistické zboží, kosmetika; toaletní papír, dámské hygienické potřeby, papírové ubrousky, igelitové tašky, prací a čisticí prostředky, zubní pasty a kartáčky, destilovaná voda, papírové potřeby; hračky; punčochové zboží, ponožky; nádobí, kuchyňské pomůcky.  
(511) 3, 16, 21, 25, 28, 29, 30, 31, 32, 33  
(210) O-93658

(111) **184990**  
(220) 05.10.1994  
(151) 22.05.1995  
(540)

## MAMKA

(730) **Iřtok Jiří**, Dvorská 604/4, Olomouc, Hodolany, 77900, CZ  
(740) Ing. Petr Soukup, Videňská 635/8, Olomouc, 77200  
(510) (30) cukrářské výrobky včetně perníkářského zboží a dortů netradičních tvarů, rolád a řežů.  
(511) 30  
(210) O-92998

(111) **186530**  
(220) 17.11.1994  
(151) 04.07.1995  
(540)

## GLORIA

(730) **Karlovarské minerální vody, a.s.**, Horova 3, Karlovy Vary, 36021, CZ  
(740) AK Mrázek - Mrázková, JUDr. Josef Mrázek, Pernerova 11, Praha 8, 18600  
(510) (32) nealkoholické nápoje; (33) vína všeho druhu.  
(511) 32, 33  
(210) O-94277

(111) **186981**  
(220) 03.08.1994  
(151) 27.07.1995  
(540)

## VERITY

(730) **VERITY, INC.**, 1140 Enterprise Way, Building B, SUNNYVALE, California, CA, US  
(740) Společná advokátní kancelář Vsetečka Zelený Švorčík Kalenský a partneři, JUDr. Pavel Zelený, Hálkova 2, Praha 2, 12000  
(510) (9) programy pro počítače.  
(511) 9  
(210) O-91668

(111) **187150**  
(220) 27.10.1994  
(151) 01.09.1995  
(540)

## KOČIČÍ JAZYČKY

(730) **SOCIÉTÉ DES PRODUITS NESTLÉ S.A.**, Av. Nestlé 55, 1800 Vevey, CH  
(740) Zeiner & Zeiner v.o.s., Karel Šindelka, Maiselova 15, Praha 1, 11000  
(510) (30) čokoládové cukrovinky.  
(511) 30  
(210) O-93581

(111) **189017**  
(220) 20.10.1994  
(151) 19.03.1996  
(540)

## BITULEP

(730) **Icopal a.s.**, Továrenská č. 1, Štúrovo, 94303, SK  
(740) Kořistka Martin, patentový zástupce, Karpatská 3, Brno 25, 62500  
(510) (17) izolační pásy, též na kabely; (19) asfaltová lepenka na střechy, asfaltové pásy pro stavebnictví a stavební účely, pásy dehtované pro stavebnictví, pásy dehtové a asfaltové pro stavebnictví.  
(511) 17, 19  
(210) O-93432

(111) **189018**  
(220) 20.10.1994  
(151) 19.03.1996  
(540)

## ELASTOBIT

(730) **Icopal a.s.**, Továrenská č. 1, Štúrovo, 94303, SK  
(740) Kořistka Martin, patentový zástupce, Karpatská 3, Brno 25, 62500  
(510) (17) izolační pásy, též na kabely; (19) asfaltová lepenka na střechy, asfaltové pásy pro stavebnictví a stavební účely, pásy dehtované pro stavebnictví, pásy dehtové a asfaltové pro stavebnictví.  
(511) 17, 19  
(210) O-93433

(111) **189020**  
(220) 20.10.1994  
(151) 19.03.1996  
(540)

### FOALBIT

(730) **Icopal a.s.**, Továrenská č. 1, Štúrovo, 94303, SK  
(740) Kořistka Martin, patentový zástupce, Karpatská 3, Brno 25, 62500  
(510) (17) izolační pásy, též na kabely; (19) asfaltová lepenka na střechy, asfaltové pásy pro stavebnictví a stavební účely, pásy dehtované pro stavebnictví, pásy dehtové a asfaltové pro stavebnictví.  
(511) 17, 19  
(210) O-93435

(111) **189021**  
(220) 20.10.1994  
(151) 19.03.1996  
(540)

### GLASBIT

(730) **Icopal a.s.**, Továrenská č. 1, Štúrovo, 94303, SK  
(740) Kořistka Martin, patentový zástupce, Karpatská 3, Brno 25, 62500  
(510) (17) izolační pásy, též na kabely; (19) asfaltová lepenka na střechy, asfaltové pásy pro stavebnictví a stavební účely, pásy dehtované pro stavebnictví, pásy dehtové a asfaltové pro stavebnictví.  
(511) 17, 19  
(210) O-93436

(111) **189022**  
(220) 20.10.1994  
(151) 19.03.1996  
(540)

### HYDROBIT

(730) **Icopal a.s.**, Továrenská č. 1, Štúrovo, 94303, SK  
(740) Kořistka Martin, patentový zástupce, Karpatská 3, Brno 25, 62500  
(510) (17) izolační pásy, též na kabely; (19) asfaltová lepenka na střechy, asfaltové pásy pro stavebnictví a stavební účely, pásy dehtované pro stavebnictví, pásy dehtové a asfaltové pro stavebnictví.  
(511) 17, 19  
(210) O-93437

(111) **189902**  
(220) 28.11.1994  
(151) 29.04.1996  
(540)

### LEON JIMENES

(730) **La Aurora, S.A.**, Parque Industrial Tamboril, Carretera Santiago Tamboril, KM. 5, Guazumal Santiago de los Caballeros, DO  
(740) Čermák a spol., JUDr. Karel Čermák, Elišky Peškové 15/735, Praha 5, 15000  
(510) (34) všechny výrobky ve tř. 34 a to tabák, doutníky a cigarety, potřeby pro kuřáky, zápalky.  
(511) 34  
(210) O-94723

(111) **189961**  
(220) 17.01.1995  
(151) 29.04.1996  
(540)



(730) **LAMINEX, společnost s ručením omezeným**, České Vrbné 1906, České Budějovice, 37011, CZ  
(740) PatentCentrum Sedlák & Partners s.r.o., Husova 5, České Budějovice, 37001  
(510) (12) pádla; (18) lodní pytle.  
(511) 12, 18  
(210) O-96214

(111) **190672**  
(220) 13.10.1994  
(151) 21.05.1996  
(540)



(730) **Radomír Suchánek**, Kosmonautů 2, Brno, 62500, CZ  
(740) JUDr. Aleš Zábrš, Na Beránce 2, Praha 6, 16000  
(510) (16) grafická podoba titulních desek spisů Julese Vernea.  
(511) 16  
(210) O-93222

(111) **190724**  
(220) 22.11.1994  
(151) 21.05.1996  
(540)

### MATTONI

(730) **Karlovarské minerální vody, a.s.**, Horova 3, Karlovy Vary, 36021, CZ  
(740) AK Mrázek - Mrázková, JUDr. Josef Mrázek, Pernerova 11, Praha 8, 18600  
(510) (32) minerální vody.  
(511) 32  
(210) O-94467

(111) **190725**  
(220) 22.11.1994  
(151) 21.05.1996  
(540)

### CAMENA

(730) **Karlovarské minerální vody, a.s.**, Horova 3, Karlovy Vary, 36021, CZ  
(740) AK Mrázek - Mrázková, JUDr. Josef Mrázek, Pernerova 11, Praha 8, 18600  
(510) (32) minerální vody.

(511) 32  
(210) O-94468

(111) **191424**  
(220) 02.11.1994  
(151) 25.06.1996  
(540)

## KARMELITÁNSKÉ NAKLADATELSTVÍ KOSTELNÍ VYDRŽÍ

- (730) **Českomoravská generální delegatura Řádu karmelitánů**, Kostelní Vydrž 58, 38001, CZ  
(740) Ing. Reichel Pavel, Lopatecká 14, Praha 4, 14700  
(510) (9) software, nosiče informací auditivního, vizuálního i audiovizuálního charakteru; (16) tiskoviny a polygrafické výrobky všeho druhu včetně knih, časopisů, kalendářů, plakátů, pohlednic, dopisnic a fotografií; (41) nakladatelská a vydavatelská činnost, služby vzdělávací a výchovné všeho druhu, pořádání kulturních, poznávacích a vzdělávacích akcí včetně hudebních pořadů a festivalů; (42) tvorba software, pořádání výchovných a vzdělávacích výstav.
- (511) 9, 16, 41, 42  
(210) O-93702

(111) **191425**  
(220) 02.11.1994  
(151) 25.06.1996  
(540)

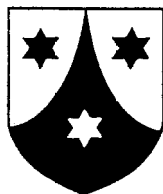

- (730) **Českomoravská generální delegatura Řádu karmelitánů**, Kostelní Vydrž 58, 38001, CZ  
(740) Ing. Reichel Pavel, Lopatecká 14, Praha 4, 14700  
(510) (4) svíčky všeho druhu, křestní, oltární, kalíšky, vánoční, paškální; (5) dietetické potraviny a nápoje pro účely léčebné, potraviny pro děti; (9) software všeho druhu, nosiče informací všeho druhu, auditivního, vizuálního a audiovizuálního charakteru; (14) výrobky z drahých kovů a jejich slitin, klenoty, šperky, drahokamy, liturgické předměty, svícny, devocionálie, paramenta, kříže, kroupky, kadidelnice; (16) tiskoviny a polygrafické výrobky všeho druhu, knihy, časopisy, kalendáře, plakáty, pohlednice, dopisnice a fotografie; (18) výrobky z kůže, tašky, peněženky; (20) výrobky ze dřeva, korku, rákosu a jiných přírodních materiálů, liturgické předměty; (21) výrobky ze skla, porcelánu, keramiky, majoliky, vázy, liturgické předměty; (28) hry, hračky, vánoční ozdoby; (29) potraviny, maso, ryby, drůbež, zvěřina, sušené a vařené ovoce a zelenina, vejce, mléko a jiné mlékárenské výrobky; (30) potraviny, koření, med, chléb, sušenky, koláče, jemné pečivo a cukrovinky, zmrzlina, mouka a obilní přípravky; (31) výrobky zemědělské, zahradnické a lesní, čerstvé ovoce a zelenina, přírodní květiny a živé rostliny; (32) nápoje a ovocné šťávy, sirupy a jiné přípravky k zhotovení nápojů, piva; (33) alkoholické nápoje; (39) služby spojené s dopravou zejména dopravou nemocných a postižených, služby v oblasti cestování, spojené zejména s cestami za duchovními hodnotami a poznáním, kulturou, zábavou, sportem, léčením a doléčením; (41) služby vzdělávací a výchovné, pořádání kulturních, poznávacích a vzdělávacích akcí včetně hudebních pořadů a festivalů, nakladatelská a vydavatelská činnost; (42) služby

spojené s ubytováním a stravováním, služby zdravotnické a sociální, péče o nemocné, starší osoby, tělesně postižené a děti, služby pečovatelské, poradenské a expertizní činnosti a služby.

(511) 4, 5, 9, 14, 16, 18, 20, 21, 28, 29, 30, 31, 32, 33, 39, 41, 42  
(210) O-93703

(111) **191430**  
(220) 10.11.1994  
(151) 25.06.1996  
(540)



- (730) **Holcim (Česko) a.s., člen koncernu**, Tovární ul. 296, Prachovice, 53804, CZ  
(740) Reichel & kol., patent. kancelář, Ing. Pavel Reichel, P.O.Box 52, Praha 1, 11121  
(510) (1) chemické přísady do stavebních hmot; (19) cement, speciální cementy a tmely, vápno, vápenc, omítkové směsi, betony, betonové zboží, šterky, písek, drcený kámen, žárobetony, žārocementy, žárovýrobky; (35) marketingová činnost v oblasti stavebních hmot; (40) zpracování odpadů; (42) testování výrobků.
- (511) 1, 19, 35, 40, 42  
(210) O-93980

(111) **191558**  
(220) 15.02.1995  
(151) 25.06.1996  
(540)



- (730) **GS Yuasa Corporation**, 1, Inobaba-cho, Nishinosho, Kisshoin, Minami-Ku, Kyoto-shi, Kyoto, JP  
(740) ZIVKO MJATOVIĆ & PARTNERS s.r.o., Jugoslávských partyzánů 639/26, Praha 6, 16000  
(510) (9) elektrické baterie a elektrické nabíječky.  
(511) 9  
(210) O-97346

(111) **192040**  
(220) 04.07.1994  
(151) 24.07.1996  
(540)

### PRESTIGE

(730) **MOLEDA, a.s.**, Havlíčkovo náměstí 189/2, Praha 3, 13000, CZ  
(510) (25) obuv všeho druhu.  
(511) 25  
(210) O-91031

(111) **192961**  
(220) 12.09.1994  
(151) 22.08.1996  
(540)

### STUC

(730) **MATERIS PEINTURES (S.A.S.)**, 71, boulevard du Général Leclerc, Clichy, 92110, FR  
(740) Čermák a spol., JUDr. Karel Čermák, Elišky Peškové 15/735, Praha 5, 15000  
(510) (2) barvy, fermeže, laky; (24) textilní tapisérie na stěny, tkaniny na stěny, dekorativní tkaniny; (27) papírové tapety, netextilní potahy stěn a tapisérie.  
(511) 2, 24, 27  
(210) O-92520

(111) **193712**  
(220) 24.11.1994  
(151) 26.09.1996  
(540)



(730) **AgroBio Opava, s. r. o.**, Arnoštov č. p. 192, Oldřišov, 74733, CZ  
(740) Patentová a známková kancelář, Ing. Jaromír Píkrýl, Včelín 1161, Hulín, 76824  
(510) (1) chemické přípravky pro lesnictví a zahradnictví.  
(511) 1  
(210) O-94607

(111) **194399**  
(220) 01.12.1994  
(151) 23.10.1996  
(540)

### MYTO

(730) **TOLMAN A TOLMAN s.r.o.**, Roztoky 137, Křivoklát, 27023, CZ  
(510) (3) výrobky mycí, čistící a prací.  
(511) 3  
(210) O-94894

(111) **194518**  
(220) 23.02.1995  
(151) 24.10.1996  
(540)

### THE BLOOMBERG

(730) **Bloomberg Finance L.P.**, 731 Lexington Avenue, New York, NY, US  
(740) KOREJZOVÁ & SPOL., v.o.s., JUDr. Petra Korejzová, advokátka, Korunní 810/104 E, Praha 10, 10100  
(510) (9) počítače a programy pro analýzu trhů mezinárodních cenných papírů; (16) papírenské zboží, tiskoviny, periodika, časopisy a propagační materiál, příručky pro počítačové programy a výkresy pořizované počítačem v souvislosti s finančními trhy.  
(511) 9, 16  
(210) O-97682

(111) **194522**  
(220) 23.02.1995  
(151) 24.10.1996  
(540)

### BLOOMBERG GRADE

(730) **Bloomberg Finance L.P.**, 731 Lexington Avenue, New York, NY, US  
(740) KOREJZOVÁ & SPOL., v.o.s., JUDr. Petra Korejzová, advokátka, Korunní 810/104 E, Praha 10, 10100  
(510) (16) publikace, zejména zprávy objektivně vyhodnocující cenné papíry.  
(511) 16  
(210) O-97686

(111) **194524**  
(220) 23.02.1995  
(151) 24.10.1996  
(540)

### THE BLOOMBERG TRAVELER

(730) **Bloomberg Finance L.P.**, 731 Lexington Avenue, New York, NY, US  
(740) KOREJZOVÁ & SPOL., v.o.s., JUDr. Petra Korejzová, advokátka, Korunní 810/104 E, Praha 10, 10100  
(510) (9) přenosné počítače a počítačové programy pro analýzu trhů mezinárodních cenných papírů.  
(511) 9  
(210) O-97688

(111) **195279**  
(220) 10.11.1994  
(151) 26.11.1996  
(540)



(730) **Ing. arch. Arnošt Hradil**, Řadová 442, Šenov, 73934, CZ  
(510) (41) výtvarný design; (42) architektonická tvorba, projektování.  
(511) 41, 42  
(210) O-93988

(111) **195368**  
(220) 23.01.1995  
(151) 26.11.1996  
(540)

### EXPOLINGUA

(730) **ICWE GmbH**, Leibnizstr. 32, Berlin, 10625, DE  
(740) Ing. Jiří Střelák, Šumberova 42, Praha 6, 16200  
(510) (16) reklamní tiskoviny; (41) pořádání odborných konferencí o jazykovém vzdělávání a školství v rámci veletrhů i mimo ně, pořádání mezinárodních veletrhů jazyků, školení a vzdělávání; (42) výstavnictví.  
(511) 16, 41, 42  
(210) O-95476

(111) **195513**  
(220) 05.04.1995  
(151) 26.11.1996  
(540)

### EUROPLANT

(730) **Megafyt Pharma s.r.o.**, U elektrárny 516, Vrané nad Vltavou, 25246, CZ  
(740) Baker & McKenzie v.o.s., advokátní kancelář, JUDr. Jiří Čermák, advokát, Klimentská 46, Praha 1, 11002  
(510) (3) rostlinná kosmetika, rostlinné koupelové směsi; (5) rostlinné koupelové směsi, balené léčivé rostliny, rostlinné extrakty a tinktury,

zdravotní čaje v nálevových sáčcích; (30) ovocné čaje v nálevových sáčcích.  
(511) 3, 5, 30  
(210) O-98952

(111) **197392**  
(220) 20.10.1994  
(151) 24.02.1997  
(540)

### KONEKO

(730) **KONEKO, spol. s r.o.**, Výstavní 2224/8, Ostrava - Mariánské Hory, 70900, CZ  
(740) Ing. Pavel Nádvorník s.r.o., Sokola Tůmy 1099/1, Ostrava-Mariánské Hory, 70900  
(510) (37) stavby (nadzemní nebo podzemní), služby ve stavebnictví - služby, které se vztahují k výstavbě budov, na stavby projektované inženýry jako např. na stavby silnic, mostů, přehrad nebo dálkového vedení a na podniky specializované v oboru stavebnictví, elektrárny vodní - stavba, elektrické instalace a opravy, izolace proti vodě (stavební), izolace staveb, stavební inženýrské práce, stavby (nadzemní nebo podzemní), výstavba hydroelektráren; (42) inženýrské práce, inženýrské práce - expertizy, porady odborné (neobchodní), poradenství a konzultace v oboru ekologie, porady technické, studie projektů, inženýrská činnost v oboru vodního hospodářství a ekologických staveb.  
(511) 37, 42  
(210) O-93405

(111) **197400**  
(220) 07.11.1994  
(151) 24.02.1997  
(540)



(730) **Wolters Kluwer, a.s.**, U nákladového nádraží 3146/6, Praha 3, Strašnice, 13000, CZ  
(740) UNIPATENT, Ing. Chludina Jiří, J.Masaryka 43-47, Praha 2-Vinohrady, 12000  
(510) (16) periodický časopis.  
(511) 16  
(210) O-93867

(111) **197416**  
(220) 16.11.1994  
(151) 24.02.1997  
(540)

### APRON

(730) **APRON, s.r.o.**, Vlárská 953/22, Brno, 62700, CZ  
(740) Ing. Markes Libor, Grohova 54, Brno, 60200  
(510) (9) počítače a jejich periferní zařízení, informační systémy, nosiče magnetických záznamů, elektronická zabezpečovací technika, telekomunikační zařízení, telefony, vysílačky, modemy, elektronické součástky, kabely; (11) zařízení osvětlovací; (36) zprostředkovatelství zahraničního obchodu, zprostředkovatelství v obchodech finančních a nemovitostmi.  
(511) 9, 11, 36  
(210) O-94212

(111) **199155**  
(220) 05.10.1994  
(151) 29.04.1997  
(540)

### FILTER QUEEN

(730) **HMI Industries, Inc.**, 3500 Payne Avenue, Cleveland, OH, US  
(740) Rott, Růžička & Guttman Patentové, známkové a advokátní kanceláře, JUDr. Vladimír Rott, Vinohradská 37, Praha 2, 12000  
(510) (9) přístroje a nástroje vědecké, navigační, geodetické, elektrické, elektronické, fotografické, kinematografické, optické, přístroje a nástroje k vážení, měření, signalizování, pro účely kontrolní (inspekční), záchranné a pro výuku, elektrické a elektronické spotřebiče pro domácnost, zejm. vysavače.  
(511) 9  
(210) O-93025

(111) **199164**  
(220) 01.11.1994  
(151) 29.04.1997  
(540)

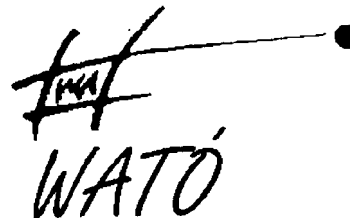

(730) **Martin Šmolík**, Diamantová 730, Praha 5, 15400, CZ  
(510) (42) poskytování software, projektová činnost v investiční výstavbě.  
(511) 42  
(210) O-93656

(111) **200077**  
(220) 19.10.1994  
(151) 26.05.1997  
(540)

### RH+

(730) **Ing. Jaromír Horský - RH+**, Radimovická 1779/3, Praha 4 - Chodov, 14900, CZ  
(740) Šachta, Zmeškal & partneři, Ing. Václav Kratochvíl, Radlická 28/663, Praha 5, 15000  
(510) (7) stroje a zařízení; (8) nástroje; (37) opravy strojů, zařízení a nástrojů; (42) konstrukce strojů, zařízení a nástrojů.  
(511) 7, 8, 37, 42  
(210) O-93361

(111) **200879**  
(220) 08.12.1994  
(151) 26.06.1997  
(540)

### soloforum

(730) **SOLOFORM spol. s r.o.**, Na Kopánku 163, Kunice, 25163, CZ  
(740) Mgr. Roman Fojtášek, advokát, Vinohradská 6, Praha 2, 12000  
(510) (6) protipožární registrační skříně a kontejnery; (16) kancelářské a organizační prostředky a potřeby jako lístkovnice, pořadače, spisové desky, šanony, spisové mapy a kapsy, spisové bloky, archivovací krabice a boxy, kartotéky, pokladní boxy, odkládací a oddělovací systémy dokladů, stojany na spisy, popisovací systémy; (21) kancelářský nábytek, registrační a kancelářské skříně a skřínky pevné nebo pojízdné, kontejnery pevné a pojízdné, regály pevné a pojízdné, kartotékové skříně, vývěsní

tabule, informační tabule a stojany; (36) zprostředkovatelská a obstaravatelská činnost v jiné třídě neuvedená; (42) navrhování a projektování interiérů, zejména provozních a administrativních místností, včetně poradenství a konzultační činnosti.

(511) 6, 16, 20, 36, 42  
(210) O-95173

(111) **200882**  
(220) 14.12.1994  
(151) 26.06.1997  
(540)

## ELEKTRONICAD

(730) **CADware s.r.o.**, Aloisina výšina 447/13, Liberec, 46005, CZ  
(740) Ing. Pavel Nádvorník s.r.o., Sokola Tůmy 1099/1, Ostrava-Mariánské Hory, 70900  
(510) (9) desky tištěných spojů, software; (16) periodické tiskoviny; (35) automatizované zpracování dat.  
(511) 9, 16, 35  
(210) O-95312

(111) **201609**  
(220) 08.11.1994  
(151) 28.07.1997  
(540)

## OSCAR

(730) **Société des Produits Nestlé S.A.**, Vevey, CH  
(740) Zeiner & Zeiner v.o.s., Mgr. Karel Šindelka, Maiselova 15/38, Praha 1, 11000  
(510) (29) bujóny a komponenty k výrobě bujónů, polévky, omáčky, dressingy do salátů, pikantní příchutě, koření; (30) bujóny a komponenty k výrobě bujónů, polévky, omáčky, dressingy do salátů, pikantní příchutě, koření.  
(511) 29, 30  
(210) O-93938

(111) **201789**  
(220) 16.06.1995  
(151) 28.07.1997  
(540)

## SYRAX

(730) **Česká republika - Ministerstvo vnitra**, Nad Štolou 936/3, Praha 7, 17034, CZ  
(510) (38) spoje (komunikace), radiokomunikační síť, integrovaný záchranný systém.  
(511) 38  
(210) O-101329

(111) **201790**  
(220) 16.06.1995  
(151) 28.07.1997  
(540)

## ORION

(730) **Česká republika - Ministerstvo vnitra**, Nad Štolou 963/3, Praha 7, 17034, CZ  
(510) (38) spoje (komunikace), radiokomunikační síť, integrovaný záchranný systém.  
(511) 38  
(210) O-101330

(111) **201791**  
(220) 16.06.1995  
(151) 28.07.1997  
(540)

## HELIOS

(730) **Česká republika - Ministerstvo vnitra**, Nad Štolou 936/3, Praha 7, 17034, CZ  
(510) (38) spoje (komunikace), radiokomunikační síť, systém telefonních ústředí a spojení mezi nimi.  
(511) 38  
(210) O-101331

(111) **202597**  
(220) 14.12.1994  
(151) 26.08.1997  
(540)

## CADWARE

(730) **CADware s.r.o.**, Aloisina výšina 447/13, Liberec, 46005, CZ  
(740) Ing. Pavel Nádvorník s.r.o., Sokola Tůmy 1099/1, Ostrava-Mariánské Hory, 70900  
(510) (9) hardware; (16) periodické tiskoviny; (35) automatizované zpracování dat, zprostředkovatelská činnost v oblasti inzerce v časopisech zaměřených na elektroniku; (41) pořádání vzdělávacích kursů; (42) zprostředkovatelská činnost v oblasti konstrukce a projekce jako návrhy desek plošných spojů, konverze dat mezi návrhovými systémy pro elektroniku, poskytování software.  
(511) 9, 16, 35, 41, 42  
(210) O-95313

(111) **214825**  
(220) 24.11.1994  
(151) 25.01.1999  
(540)

## LeasPro

(730) **Twin Soft, s.r.o.**, Křížová 18, Brno, 60300, CZ  
(740) Ing. Markes Libor, Grohova 54, Brno, 60200  
(510) (9) nosiče magnetických záznamů, software; (37) servis a údržba softwaru; (42) vývoj softwaru.  
(511) 9, 37, 42  
(210) O-94570

(111) **214826**  
(220) 24.11.1994  
(151) 25.01.1999  
(540)

## FIS PRO

(730) **Twin Soft, s.r.o.**, Křížová 18, Brno, 60300, CZ  
(740) Ing. Markes Libor, Grohova 54, Brno, 60200  
(510) (9) nosiče magnetických záznamů, software; (37) servis a údržba softwaru; (42) vývoj softwaru.  
(511) 9, 37, 42  
(210) O-94571

(111) **214827**  
(220) 24.11.1994  
(151) 25.01.1999  
(540)

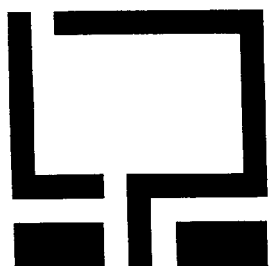

**LeasPro**

(730) **Twin Soft, s.r.o.**, Křížová 18, Brno, 60300, CZ  
(740) Ing. Markes Libor, Grohova 54, Brno, 60200  
(510) (9) nosiče magnetických záznamů, software; (37) servis a údržba softwaru; (42) vývoj softwaru.  
(511) 9, 37, 42  
(210) O-94572

(111) **214828**  
(220) 24.11.1994  
(151) 25.01.1999  
(540)



(730) **Twin Soft, s.r.o.**, Křížová 18, Brno, 60300, CZ  
(740) Ing. Markes Libor, Grohova 54, Brno, 60200  
(510) (9) nosiče magnetických záznamů, software; (37) servis a údržba softwaru; (42) vývoj softwaru.  
(511) 9, 37, 42  
(210) O-94573

(111) **224312**  
(220) 18.10.1994  
(151) 23.05.2000  
(540)



(730) **Nokia Corporation**, Nokia House, Keilalahdentie 4, Espoo, FI  
(740) Rott, Růžička & Guttman Patentové, známkové a advokátní kanceláře, JUDr. Michal Růžička, Vinohradská 37, Praha 2, 12000  
(510) (9) vědecká, optická, vážicí, měřicí, signalizační, kontrolní, elektrická a telekomunikační zařízení, přístroje a počítačové programy, zařízení pro záznam, přenos a reprodukci dat, zvuku a obrazu, zařízení pro zpracování dat, telefonní ústředny, modemy, multiplexní přístroje a zařízení, radiová vedení, mobilní telefony a jejich příslušenství, mobilní spínače, základní stanice, přenosová zařízení, televize, monitory, videorekordery, satelitní přijímače, reproduktory a jejich části, elektrické vodiče a příslušenství pro jejich instalaci, izolované elektrické vodiče a příslušenství pro jejich instalaci, elektrické kabely a instalační kanály a příslušenství pro jejich instalaci, optická vlákna a kabely a příslušenství pro jejich instalaci.  
(511) 9  
(210) O-93349

(111) **224313**  
(220) 18.10.1994  
(151) 23.05.2000  
(540)

**NOKIA**

(730) **Nokia Corporation**, Nokia House, Keilalahdentie 4, Espoo, FI  
(740) Rott, Růžička & Guttman Patentové, známkové a advokátní kanceláře, JUDr. Michal Růžička, Vinohradská 37, Praha 2, 12000  
(510) (9) počítačové programy, zařízení pro záznam, přenos a reprodukci dat, zvuku a obrazu, zařízení pro zpracování dat, telefonní ústředny, modemy, multiplexní přístroje a zařízení, radiová vedení, mobilní telefony a jejich příslušenství, mobilní spínače, základní stanice, přenosová zařízení, monitory, satelitní přijímače, reproduktory a jejich části, elektrické kabely, optická vlákna a kabely a příslušenství pro jejich instalaci.  
(511) 9  
(210) O-93350

(111) **235348**  
(220) 29.11.1994  
(151) 27.08.2001  
(540)

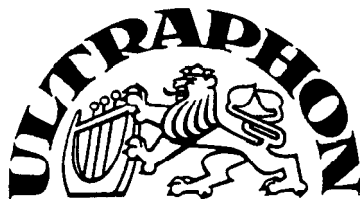

(730) **SUPRAPHON a.s.**, Palackého 740/1, Praha 1, 11299, CZ  
(740) Ing. Pavel Reichel, Lopatecká 14, Praha 4, 14700  
(510) (9) nosiče informací v rozsahu třídy 9 se záznamem zvuku a/nebo obrazu;  
(16) nosiče informací v rozsahu třídy 16, tiskoviny a polygrafické výrobky, např. knihy, hudebniny, notové záznamy, fotografie, buklety;  
(41) vydavatelské a nakladatelské služby, služby umělecké a kulturní agentury.  
(511) 9, 16, 41  
(210) O-94779

(111) **242799**  
(220) 29.11.1994  
(151) 23.04.2002  
(540)

### ULTRAPHON

(730) **SUPRAPHON a.s.**, Palackého 740/1, Praha 1, 11299, CZ  
(740) Ing. Pavel Reichel, Lopatecká 14, Praha 4, 14700  
(510) (9) nosiče informací v rozsahu třídy 9 se záznamem zvuku a/nebo obrazu;  
(16) nosiče informací v rozsahu třídy 16, tiskoviny a polygrafické výrobky, např. knihy, hudebniny, notové záznamy, fotografie, buklety;  
(41) vydavatelské a nakladatelské služby, služby umělecké a kulturní agentury.  
(511) 9, 16, 41  
(210) O-94778

(111) **270703**  
(220) 06.05.2004  
(151) 29.03.2005  
(540)

### PERNÍKOVÁ CHALOUPKA

(730) **Dino Toys s.r.o.**, K Pískovně 108, Mnichovo Hradiště, 29501, CZ  
(740) FISCHER & PARTNER Intellectual Property s.r.o., Ing. Michael Fischer, Na Hrobci 294/5, Praha 2, 12000  
(510) (16) kartonážní výrobky, zvláště pouzdra, krabice a obaly z kartonu a umělých hmot; (28) společenské hry, hrací kostky, pouzdra a krabice z kartonu nebo umělých hmot vyplněné herními předměty, herní plány z kartonu nebo umělých hmot.  
(511) 16, 28  
(210) O-346324

(111) **271219**  
(220) 16.08.2004  
(151) 29.03.2005  
(540)



(730) **TOLMAN & TOLMAN, s.r.o.**, Roztoky 137, Křivoklát, 27023, CZ  
(510) (3) přípravky pro bělení a jiné prací prostředky, přípravky pro čištění, leštění, odmašťování a broušení, mýdla, parfumerie, vonné oleje, kosmetika, vlasové vody, zubní pasty; (4) průmyslové oleje a tuky, mazadla, výrobky pro pohlcování, zavlažování a vázání prachu, paliva včetně benzinu pro motory a osvětlovací látky, svíčky, knoty na svícení.  
(511) 3, 4  
(210) O-358489

(111) **271930**  
(220) 29.07.2004  
(151) 26.04.2005  
(540)

### TOMMY STACHI

(730) **TOMMY STACHI, s.r.o.**, Alšova 123, Odolena Voda, 25070, CZ  
(510) (25) oděvy, obuv, kloboučnické zboží; (36) pojištění, služby finanční, služby peněžní, služby nemovitostní; (37) stavebnictví, opravy, instalační služby.  
(511) 25, 36, 37  
(210) O-356680

(111) **272275**  
(220) 29.09.2004  
(151) 26.04.2005  
(540)



(730) **VELOREXPONENT Žamberk, výrobní družstvo**, U Velorexu 1396, Žamberk, 56401, CZ  
(740) INPARTNERS GROUP, Mgr. Simona Hejdová, Lidická 51, Brno, 60200  
(510) (12) automobilové podvozky, boční přívěsné vozíky, brašny speciální pro jednoosá vozidla, kapoty (vozidel), motorové tříkolky, nosiče (zavazadlové) pro vozidla, obytné přívěsy automobilové, pedály pro motocykly, kola, podvozky vozidel, přívěsy za vozidla, přívěsy obytné k automobilům, rámy (podvozky) vozidel, spřahadla pro pozemní vozidla, stupačky vozidel, tažná zařízení pro přívěsná vozidla, vozíky zavazadlové; (37) automobily (opravy), autoservis, motorová vozidla (údržba a opravy); (39) automobily (pronájem), nosiče na automobily (pronájem), půjčování nosičů na automobily, skladovací kontejnery (pronájem).  
(511) 12, 37, 39  
(210) O-359732



(111) **272447**  
(220) 21.10.2004  
(151) 26.04.2005  
(540)

### ELTSEN

(730) **ELTSEN a.s.**, Jana Nohy 1237, Benešov, 25601, CZ  
(740) Ing. Marie Smrčková, patentový zástupce, Velflíkova 10, Praha 6, 16000  
(510) (2) barvy, laky, fermeže, antikoroziní prostředky, ředidla, barviva, mořidla, přírodní pryskyřice, lepidla pro barvy, konzervační přípravky pro dřevo; (3) bělicí přípravky, prací přípravky, přípravky k čištění, leštění, odmašťování a broušení, kosmetika, mýdla, voňavkářské výrobky, zubní pasty, éterické oleje a esence, vonné sáčky do prádla, barviva na vlasy, odbarvovače vlasů, kosmetika, ozdobné obtisky pro kosmetické použití, kosmetické přípravky pro zvířata, kapaliny na mytí skel do ostříkovačů vozidel, přípravky na čištění odpadních rour, odstraňovače nátěrů; (4) mazadla, průmyslové oleje a tuky, aditiva do motorových paliv, benzín motorový, benzín (pohonná směs), motorová nafta, topný olej a nafta, paliva, brikety uhlé, uhlí, dřevěné uhlí (palivo), mazací oleje, mazadla, svíčky; (5) potravinové doplňky s léčebnými účinky, vitamíny; (6) kovové stavební materiály obsažené ve tř. 6, stavební materiál z válcovaného a litého kovu, kolejnice, kovové kabely a neelektrické dráty, zámečnické výrobky, kovové roury, hřebíky a šrouby, řetězy, dveřní kování, dveřní uzávěry, s výjimkou elektrických, parkovací konstrukce pro jízdní kola, klíče, kroužky z obecných kovů na klíče, kovové korouhvičky, kovová škrabadla na obuv, kolečka a kování pro nábytek (kovové), zámky k vozidlům; (7) stroje pro balení, elektrické vysavače a leštiče, elektrické svářečky, olejová čerpadla mazací, vstříkovací čerpadla, čerpadla pro benzínové motory, filtry pro čištění nasávacího vzduchu pro motory vozidel, filtry pro mazací systémy vozidel, zapalovací a žhavicí svíčky, kloboučné hřídele, kuchyňské přístroje elektromechanické v rámci této třídy; (8) ruční nářadí, nože, vidličky, lžíce - vše v rámci této třídy; (9) přístroje a nástroje fotografické, kinematografické, pro záznam a reprodukci zvuku, záznam nebo přenos obrazu, regulační ventily vozidel a ventily reagující na změnu podmínek, autobaterie a alternátory, autorádia a příslušenství k nim, centrální zamykání vozidel (elektronické), tachometry, otáčkoměry, tlakoměry a spínače, počítače a příslušenství k nim, televizní hry, hrací konzole pro počítačové hry, CD - ROMY, CD, DVD, počítačové hry, audiovizuální zařízení pro výuku, diaprojektory, datové projektory, hrací skříně uváděné do chodu vhozením mince, dalekohledy, akumulátory elektrické pro vozidla, nabíječky akumulátorů, omezovače rychlosti (elektronické), navigační přístroje pro vozidla, dráty ze slitin kovů (pojistkové), elektroinstalační materiál, svorky, konektory, geodetické přístroje a nástroje, centrální zamykání vozidel, nástroje, žehličky elektrické; (11) přístroje pro osvětlení, topení, výrobu páry a pro vaření, chlazení, sušení a ventilaci, rozvod vody a sanitární zařízení, elektrické variče, sporáky a trouby, mikrovlnné trouby, automobilové reflektory, světlá a osvětlení motorových vozidel, chladičkové, autolednice, klimatizační zařízení pro vozidla; (12) auta a příslušenství, spojky, brzdy a jejich součásti pro vozidla, převodovky, volnoběžky, startéry, krokové motory, ventily, tlumiče, střešní okna, motory vozidel, autoalarmy, těsnění pro vozidla, kola vozidel, součásti karosérií vozidel, střešní nosiče zavazadel pro motorová vozidla, motocykly, dětské kočárky, tříkolky; (14) amulety (šperky), bižuterie, budíky, hodinky, náramkové hodinky, hodiny, pichací hodiny, chronometry, klenoty, klíčenky (bižuterie), mince, náhrdelníky, náušnice, ozdobné jehlice, ozdoby (šperky); (16) papír, lepenka a výrobky z těchto materiálů, kancelářské potřeby v rámci této třídy, obaly, kalendáře, výrobky z kartónu, katalogy, knihy, krabice lepenkové nebo papírové, krabice na poštu, kancelářská lepidla, potřeby pro výtvarníky, toaletní papír, paragony, faktury, merkantilní tiskoviny, podložky pod pívné sklenice papírové, pohlednice, katalogy, rýsovací potřeby, šanony (pořadače), školní potřeby, tiskoviny, papírenské výrobky; (17) tmely, lepidla a pojiva pro domácnost a kanceláře, izolační materiály a prostředky obsažené ve tř. 17, plastové obaly a fólie; (18) kůže a imitace z kůže a výrobky z nich, kufrů a zavazadel, deštníky; (19) stavební materiály nekovové; (20) nábytek, zrcadla a rámy, výrobky nejmenované v jiných třídách ze dřeva, korku, rákosu, vrbového proutí a náhražky těchto materiálů nebo náhražky z plastických hmot; (21) sklo, keramika, porcelán, majolika, kamenina a výrobky z nich obsažené ve tř. 21, nádoby a nádoby pro domácnost, kartáče; (22) lana, provazy, síťky, stany, plachty a plachtoviny, pytle; (24) tkaniny a textilní výrobky obsažené ve tř. 24, pokrývky ložní a stolní; (25) oděvy, kloboučnické zboží, obuv; (26) galanterie; (27) koberce, rohožky, linolea, tapety na stěny ne textilní; (28) hry, hračky, puzzle, sportovní potřeby, vánoční ozdoby, plyšové hračky a medvídci, panenky, domečky a vybava pro panenky, dětské kočárky, létací draci, autíčka na hraní, včetně rádiem

řízených, zmenšené modely aut a dopravních prostředků, boby, vybavení pro lední hokej, in-line bruslení a florbal, lyže a vybavení pro lyžařský sport, sportovní trenážery, posilovací stroje, stolní společenské hry, hlavolamy, elektronické hry, s výjimkou her používaných výhradně s televizním přijímačem, koloběžky, kolečkové brusle a lyže, lukostřelecké náčiní, kuše, malé plachetnice, fotbalové míče, vybavení na tenis, badminton, squash a stolní tenis, rybářské náčiní, vybavení na paintball, vybavení na surfování včetně surfových prken, vánoční ozdoby, zábavné stroje automatické a automaty, hrací karty, hračky pro domácí zvířata; (29) maso, ryby, drůbež, zvířina, konzervované, sušené a vařené ovoce a zelenina, zavařenina, vejce, mléko a výrobky z nich, jedlé tuky a oleje, konzervované potraviny, potravní doplňky v rámci této třídy; (30) káva, čaj, kakao, cukr, rýže, mouka a obilní přípravky a výrobky z nich, med, sirup z melasy, sůl, hořčice, ocet, omáčky, dochucovadla, koření, jemné pečivo a cukrovinky, potravní doplňky v rámci této třídy; (31) výrobky zemědělské, zahradnické a lesní, osivo, ovoce a zelenina v čerstvém stavu, semena, přírodní květy, slad, živá zvířata a krmiva pro ně; (32) pivo, lehká piva a ležáky, minerální a šumivé vody, sirupy, ovocné šťávy a nápoje z ovocných šťáv, sirupy, přípravky ke zhotovení nápojů; (33) alkoholické nápoje kromě pív; (35) reklama, propagace a marketing, aranžování výkladů, pomoc a poradenství při obchodní činnosti, organizování výstav s obchodním zaměřením, pronájem prodejních automatů, pronájem reklamních ploch, předvádění zboží; (36) celní služby, operativní leasing, zprostředkovávání a poskytování spotřebitelských úvěrů, půjčování a pronájem movitých věcí, realitní činnost; (37) stavebnictví a stavitelství, stavební opravy, přípravné stavební práce, zednické práce, demolice budov, dozor nad stavbami, izolování staveb, instalace lešení, pronájem stavebních strojů a zařízení, umělecká truhlářská výroba a opravy, instalační služby; (39) doprava pozemní, vnitrostátní a mezinárodní nákladní doprava, včetně dopravy chladírenskými vozy, osobní doprava, zprostředkovávání přepravy, spedice a zasilatelství, balení zboží, skladování, pronájem skladišť, stěhování, nakládání s odpady (doprava), vyjma nebezpečných; (40) zpracovávání dřeva, dřevobrábění, hoblování, vazby publikací a kniharství, zpracovávání a likvidace odpadu, foukání skla, rytí a gravírování, rámování uměleckých děl; (41) organizování a vedení konferencí, kongresů, kolokvií, seminářů a symposií, organizování kulturních a vzdělávacích výstav a veletrhů, organizování zábavných, vzdělávacích a sportovních soutěží, měření času při sportovních soutěžích, poskytování on-line elektronických publikací, pořádání a řízení školení a vyučování, e-learning, umělecká módní agentura, provozování muzea, vydavatelská a nakladatelská činnost; (42) průmyslový a grafický design, navrhování obalů, obalový design, interiérová výzdoba, inženýrské práce (expertízy), projektové technické studie, výzkum a vývoj nových výrobků, zeměměřičství; (43) hotelové služby, penziony, motely, restaurace a kavárny, Kempy, noclehárny, hostinská činnost a ubytovací služby; (44) zahradnické služby, služby pro zemědělství.

(511) 2, 3, 4, 5, 6, 7, 8, 9, 11, 12, 14, 16, 17, 18, 19, 20, 21, 22, 24, 25, 26, 27, 28, 29, 30, 31, 32, 33, 35, 36, 37, 39, 40, 41, 42, 43, 44  
(210) O-360419

(111) **272512**  
(220) 03.11.2004  
(151) 26.04.2005  
(540)



(730) **CCS Česká společnost pro platební karty s.r.o.**, Chlumčanského 497/5, Praha 8, 18000, CZ  
(510) (9) elektronická zabezpečovací a poplašná zařízení proti odcizení motorových vozidel a proti krádežím a nežádoucím vniknutím, zejména imobilizéry, alarmy, lokátory, satelitní a mobilní komunikační přístroje a zařízení určená zejména k ochraně a sledování dopravních prostředků a

mobilních objektů, jejich navigaci, ovládání, měření a placení; (12) zabezpečovací poplašná zařízení (alarmy) do vozidel, zabezpečovací zařízení proti zcizení vozidel, zařízení ke sledování vozidel; (37) instalace, servis, opravy a údržba radiokomunikačních zařízení a systémů, zejména systémů na sledování vozidel a mobilních objektů; (45) služby zajišťující ostrahu majetku a osob, zejména vyhledávání a sledování dopravních prostředků a mobilních objektů.

(511) 9, 12, 37, 45  
(210) O-420154

(111) **272730**  
(220) 06.09.2004  
(151) 25.05.2005  
(540)

### TREWIT

(730) **TREWIT s.r.o.**, Za Dvorem 305, Zlín, Štípa, 76314, CZ  
(740) Bohemia patent, Ing. Jana Vandělková, Vodičkova 791/41, Praha 1 - Nové Město, 11000  
(510) (31) potrava pro zvířata, krmné směsi na výkrm zvířat, doplňkové krmné a minerální směsi na výkrm zvířat, suché krmivo pro zvířata, přísady do krmiv určené pro výkrm zvířat, posilující přípravky pro zvířata, sůl pro zvířata, výživa pro zvířata, pochoutky a odměny ke žvýkání pro zvířata, nápoje pro domácí zvířata obohacené o minerály a vitamíny, suchary pro zvířata, moučka pro zvířata; (44) poskytování informací o výrobě krmných směsí, doplňkových krmných směsí a minerálních směsí a výživy pro zvířata, poradenská činnost v oblasti zemědělské prvovýroby pro krmné směsi, doplňkové krmné směsi, minerální směsi a výživy pro zvířata.

(511) 31, 44  
(210) O-359059

(111) **272731**  
(220) 06.09.2004  
(151) 25.05.2005  
(540)



(730) **TREWIT s.r.o.**, Za Dvorem 305, Zlín, Štípa, 76314, CZ  
(740) BOHEMIA PATENT, Ing. Jana Vandělková, Vodičkova 791/41, Praha 1, 11000  
(510) (31) potrava pro zvířata, krmné směsi na výkrm zvířat, doplňkové krmné a minerální směsi na výkrm zvířat, suché krmivo pro zvířata, přísady do krmiv určené pro výkrm zvířat, posilující přípravky pro zvířata, sůl pro zvířata, výživa pro zvířata, pochoutky a odměny ke žvýkání pro zvířata, nápoje pro domácí zvířata obohacené o minerály a vitamíny, suchary pro zvířata, moučka pro zvířata; (44) poskytování informací o výrobě krmných směsí, doplňkových krmných směsí a minerálních směsí a výživy pro zvířata, poradenská činnost v oblasti zemědělské prvovýroby pro krmné směsi, doplňkové krmné směsi, minerální směsi a výživy pro zvířata.

(511) 31, 44  
(210) O-359060

(111) **272808**  
(220) 25.10.2004  
(151) 25.05.2005  
(540)

### FORPSI

(730) **INTERNET CZ, a. s.**, Ktiš 2, okr. Prachovice, 38403, CZ  
(740) BOHEMIA PATENT, Ing. Jana Vandělková, Vodičkova 791/41, Praha 1 - Nové Město, 11000  
(510) (9) software a hardware spadající do tř.9, software na CD a DVD discích a magnetických médiích, data, databáze a jiné informační produkty na elektronických, magnetických a optických nosičích všeho druhu a v elektronických, datových, informačních a telekomunikačních sítích všeho druhu, související software a hardware, nosiče dat všeho druhu, zejm. diskety, CD romy, magnetické disky, optické disky, DVD apod., elektronické sítě, multimediální aplikace, multimediální informační katalogy, elektronické časopisy, elektronická periodika a knihy v elektronické podobě, software pro počítačové hry a hry virtuální reality, obaly na zvukové nosiče a videokazety, výpočetní a kancelářská technika spadající do této třídy, tiskárny, faxy, kopírovací stroje, počítače, notebooky, laptopy, počítačové terminály, monitory, scannery, modemy, počítačová periferní zařízení, doplňkové vybavení, kupř. myši, klávesnice apod., telekomunikační technika, zejména telefonní přístroje s drátem i bezdrátové, vizuální telefony a přístroje na videotext, mobilní telefony, mobilní radiotelegrafické přístroje, terminální účastnické telefonní stanice, zařízení pro reprodukci dat, telecomputery, komunikační servery, spotřební elektronika, elektronická zabezpečovací technika, informační, měřicí, monitorovací a řídicí systémy, přístroje a zařízení, analogové a digitální karty, PCMCIA karty, vodiče elektrické, vedení elektrické, usměrňovače proudu, svorky, spojky, konektory elektrické, skříňové rozvaděče, skříňové akumulátorové, sítě bezpečnostní (ochranné), signalizační panely, rozvodné panely, rozvodné skříně, rozvodné pulty, požární hlásiče, signalizační zařízení, hlásiče elektrické, indikátory, rozvaděče (VN, WN); (38) poskytování vysokorychlostního přístupu k oblastním sítím a globálním informačním počítačovým sítím, poskytování služeb pro přenos dat, poskytování mnohousivatelského telefonního a vyhrazeného přístupu k internetu, provozování mnohousivatelského přístupu ke globální počítačové informační síti, služby e-mailové pošty, provozování on-line chatu pro přenos zpráv mezi uživateli počítačů, provozování on-line počítačového informačního systému využívajícího telefonních linek pro přenos zpráv mezi uživateli sítě, provozování telekomunikačního připojení globální počítačové sítě, služby hlasové pošty, vysílání programů přes globální počítačovou síť, satelitní komunikační služby, satelitní spojové služby, telefonní komunikační služby, telefonní služby hlasových zpráv, PBX vytáčená služba, bezdrátové PBX služby, bezdrátový systém hlasové pošty, telekomunikační služby, zejména lokální a dálkový přenos hlasu, dat, obrazu a grafiky prostřednictvím telefonu, telegrafu, kabelu a satelitního přenosu, mezinárodní a mezistátní telefonní služby; (42) registrace domén pro identifikaci uživatelů na globální počítačové síti, provozování hostingu digitálního obsahu na internetu, webhosting, služby zobrazení webových stránek a obrazů na počítačovém serveru, počítačové služby, zejména tvorba a údržba webových stránek pro jiné, počítačové služby, zejména služby obnovy dat, počítačové služby, zejména projektování a realizace internetových sítí pro jiné, počítačové služby, zejména projektování a realizace web stránek pro jiné, počítačové služby, zejména provozování rešeršních robotů pro získávání dat z globální počítačové sítě, počítačové služby, zejména indexování informací, stránek a dalších zdrojů přístupných v počítačové síti, počítačové služby, zejména správa webových stránek pro jiné, počítačové služby, zejména přesměrování elektronické pošty na změněnou osobní elektronickou adresu, počítačový design, poradenství v oblasti počítačového software, vývoj počítačového software, počítačové systémové analýzy, služby providera, zejména počítačový hosting software aplikací pro jiné, půjčování počítačů a programového vybavení, oprava počítačového software, instalace programového vybavení, propojení počítačového systému a sítě, technická podpora, zejména řešení problému (odhalování a odstraňování závad) hardware a software, technická podpora, zejména monitoring síťových systémů, technická podpora, zejména provozování záložních počítačových programů a zařízení, údržba počítačového software, počítačové konzultace, počítačové diagnostické služby, plánování obnovy havarovaného počítače, vývoj počítačového hardware, tvorba designu počítačové sítě pro jiné, počítačové programování pro jiné, počítačové projektování vedení podniku.

(511) 9, 38, 42  
(210) O-419874

(111) 273192  
(220) 06.09.2004  
(151) 27.06.2005  
(540)

## MARILA

- (730) MOKATE SPÓLKA Z OGRANICZONA  
ODPOWIEDZIALNOŚCIA, Strażacka 48, 44-240 Żory, PL
- (740) Mgr. Václav Pacl, Pod Školou 1278, Šenov u Ostravy, 73934
- (510) (1) chemické výrobky pro průmyslové a vědecké účely, pro fotografii, zemědělství, zahradnictví, lesnictví, pro konzervaci potravin, chemické přísady do čisticích prostředků a roztoků; (2) barvy, laky, oleje pro průmyslové a textilní barvy, přípravky k barvení potravin a nápojů; (3) přípravky prací a bělicí, čistící, leštící, odmašťovací, mýdlo, výrobky kosmetické, voňavkářské včetně éterických olejů, vodičky na vlasy, zubní pasty, prášky, mořidla na prádlo, barvy na vlasy; (4) paliva (černé a hnědé uhlí), palivové dřevo a oleje, prostředky pro svícení, svíčky, svíce, knoty, pohonné hmoty, průmyslové oleje; (5) výrobky dietetické pro děti a nemocné upravené pro léčebné účely, prostředky dezinfekční; (6) lepenky a kartonážní výrobky, časopisy, periodika, knihy, výrobky knihařské, fotografie, psací potřeby, kancelářská lepidla, potřeby pro umělce, štetce, psací stroje, kancelářské potřeby kromě nábytku, učební a školní potřeby a pomůcky v rámci této třídy, tiskařské typy, štočky, papírové pleny a slintáčky; (18) kůže a imitace kůže, výrobky z kůže a z imitace kůže, surové kůže a kožešiny, kufrы a cestovní brašny, deštníky, slunečníky, hole, biče, postroje pro koně, sedlářské výrobky; (19) stavební materiál v rámci této třídy, zejména trámy, prkna, dřevěné panely, překližky, skleněné cihly, dlaždice; (28) hry, hračky, hrací karty, tělocvičné a sportovní nářadí a náčiní, nářadí a oděvy pro sporty a sportovní hry, zboží plážové a koupací zařazené ve tř. 28; (29) maso, ryby, drůbež, měkkýši, korýši, zvěřina, masové výtahy, veškeré druhy ovocných a zeleninových konzerv, zelenina a ovoce konzervované, sušené, vařené, rosoly, zavařeniny, kompoty, jamy, marmelády, slazená povídla, kandované ovoce, ovocné šťávy, vejce, mléko a jiné mlékařské výrobky, včetně mléčných nápojů, jedlé oleje a tuky, konzervované potraviny zařazené ve tř. 29, zelenina naložená v octě, želatina pro potravinářské účely; (30) káva, čaj, kakao, rýže, tapioka, kávové náhražky, mouka a moučné směsi, obilné výrobky určené k lidské výživě, nápoje z kávy, kakaa, čokolády, chléb, suchary, sušenky, jemné pečivo, cukrovinky, cukr, čokoláda, žvýkačky, zmrzlina, med, sirup z melasy, kvasnice, prášky do pečiva, sůl, pepř, ocet, chuťové omáčky, koření, led; (31) čerstvé ovoce a zelenina; (32) pivo, lehká piva a ležáky, minerální vody, šumivé a veškeré nealkoholické nápoje, sirupy a jiné přípravky k přípravě nápojů, ovocné šťávy a nápoje z ovocných šťáv; (33) vína všeho druhu, lihoviny, likéry; (34) tabák v surovém stavu, tabákové výrobky, potřeby pro kuřáky spadající do této třídy, zápalky, papír cigaretový; (35) reklamní a propagační služby v oblasti financí, účetní a daňové porady, marketing, obchodní poradenství, kancelářské práce, inzertní činnost, průzkumy - v rámci této třídy; (36) správa nemovitostí, směnářská činnost; (37) autoopravy, autoservisy, mazání vozidel, mytí dopravních prostředků, oprava a vulkanizace pneumatik, protektorování pneumatik, opravy pump a čerpadel, údržba vozidel; (39) pronájem garáží; (41) organizování kulturních a společenských akcí, pořádání a vedení sportovních akcí; (43) bufety, hotelové služby, kavárny, penziony.
- (511) 1, 2, 3, 4, 5, 16, 18, 19, 28, 29, 30, 31, 32, 33, 34, 35, 36, 37, 39, 41, 43  
(210) O-359033

(111) 273288  
(220) 07.10.2004  
(151) 27.06.2005  
(540)



- (730) ARA - továrna na nábytek, a.s., Konárovice 300, 28125, CZ  
(740) JUDr. Jan Pavlok, K Brusce 124/6, Praha 6 - Hradčany, 16000  
(510) (20) nábytek.  
(511) 20  
(210) O-359965

(111) 273371  
(220) 21.10.2004  
(151) 27.06.2005  
(540)



- (730) GIOCHI PREZIOSI S.P.A., Via Del Lauro, 7, 20121 Milano, IT  
(740) Společná advokátní kancelář Vsetečka Zelený Švorčík Kalenský a partneři, JUDr. Michal Havlík, Hálkova 2, Praha 2, 12000  
(510) (16) papír, lepenka, výrobky z těchto materiálů v rámci této třídy; (28) hry, hračky a potřeby pro sport, pokud nejsou uvedeny v jiných třídách.  
(511) 16, 28  
(210) O-360415

(111) 273430  
(220) 08.11.2004  
(151) 27.06.2005  
(540)



- (730) Vavřík Martin, Pražská 47, Jinočany, 25225, CZ  
(510) (35) reklama, propagace; (40) polygrafické služby; (42) grafické návrhy, služby grafického studia.

(511) 35, 40, 42  
(210) O-420271

(111) **273467**  
(220) 18.11.2004  
(151) 27.06.2005  
(540)

### Poděbradka Prolinie

(730) **Poděbradka, a. s.**, Nymburská 239/VII, Poděbrady, 29001, CZ  
(740) AK Mrázek - Mrázková, JUDr. Josef Mrázek, Pernerova 11, Praha 8, 18600  
(510) (32) minerální vody, nealkoholické nápoje všeho druhu.  
(511) 32  
(210) O-420547

(111) **273468**  
(220) 18.11.2004  
(151) 27.06.2005  
(540)

### Poděbradka Prolinie nejlepší cvik pro štíhlou linii

(730) **Poděbradka, a. s.**, Nymburská 239/VII, Poděbrady, 29001, CZ  
(740) AK Mrázek - Mrázková, JUDr. Josef Mrázek, Pernerova 11, Praha 8, 18600  
(510) (32) minerální vody, nealkoholické nápoje všeho druhu.  
(511) 32  
(210) O-420548

(111) **273469**  
(220) 18.11.2004  
(151) 27.06.2005  
(540)

### ProLinie nejlepší cvik pro štíhlou linii

(730) **Poděbradka, a. s.**, Nymburská 239/VII, Poděbrady, 29001, CZ  
(740) AK Mrázek - Mrázková, JUDr. Josef Mrázek, Pernerova 11, Praha 8, 18600  
(510) (32) minerální vody, nealkoholické nápoje všeho druhu.  
(511) 32  
(210) O-420549

(111) **273593**  
(220) 08.12.2004  
(151) 27.06.2005  
(540)

is-USYS.net

(730) **Ing. Stanislav Šnajberg**, Na Klaudiánce 18, Praha 4, 14700, CZ  
(510) (9) počítačové programy, počítačový software; (35) dodavatelské služby pro třetí osoby; (42) počítačové programování, tvorba software, aktualizace počítačových programů, počítačový hardware (poradenské služby v oblasti -), duševní vlastnictví (licence -), počítačová data (regenerace -), programy počítačů (údržba -), počítačové systémové analýzy, počítačové systémy (tvorba -), kopírování počítačových programů, instalace počítačových programů.  
(511) 9, 35, 42  
(210) O-421197

(111) **273897**  
(220) 21.10.2004  
(151) 25.07.2005  
(540)



(730) **ELTSEN a.s.**, Jana Nohy 1237, Benešov, 25601, CZ  
(740) Ing. Marie Smrčková, patentový zástupce, Velflíkova 10, Praha 6, 16000  
(510) (28) hlavolamy, puzzle.  
(511) 28  
(210) O-360420

(111) **273898**  
(220) 21.10.2004  
(151) 25.07.2005  
(540)

MODRÉ Z NEBE

(730) **ELTSEN a.s.**, Jana Nohy 1237, Benešov, 25601, CZ  
(740) Ing. Marie Smrčková, patentový zástupce, Velflíkova 10, Praha 6, 16000  
(510) (28) hlavolamy, puzzle.  
(511) 28  
(210) O-360421

(111) **273908**  
(220) 22.10.2004  
(151) 25.07.2005  
(540)

### PLOFED

(730) **Swiss Pharma International AG**, Waldmannstrasse 8, 8001 Zurich, CH  
(740) Rott, Růžička & Guttman Patentové, známkové a advokátní kanceláře, JUDr. Vladimír Rott, Vinohradská 37, Praha 2, 12000  
(510) (5) farmaceutické výrobky.  
(511) 5  
(210) O-360467

(111) **274562**  
(220) 18.11.2004  
(151) 25.08.2005  
(526) SNADNÁ PŮJČKA

(540)



vydavatelská a nakladatelská činnost, vydávání textů (s výjimkou reklamních), zveřejňování textů (s výjimkou reklamních), elektronické publikování, služby digitálního zpracování obrazu.

(511) 16, 40, 41  
(210) O-422059

(111) **275413**  
(220) 02.02.2005  
(151) 29.09.2005  
(540)

Jihočeské letiště |  České Budějovice

(730) **TOMMY STACHI s.r.o.**, Alšova 123, Odolena Voda, Dolínek, 25070, CZ  
(510) (35) pomoc při řízení obchodní činnosti, propagační činnost, reklama; (36) služby peněžní - půjčky (záruční, zástavní), půjčky (financování).  
(511) 35, 36  
(210) O-420545

(111) **274578**  
(220) 24.11.2004  
(151) 25.08.2005  
(540)

**POUTNICKÁ**

(730) **Českomoravská generální delegatura Řádu karmelitánů**, Kostelní Vydří 58, Dačice, 38001, CZ  
(740) Ing. Pavel Reichel, Lopatecká 14, Praha 4, 14700  
(510) (33) alkoholické nápoje, zahrnující medovinu a likéry.  
(511) 33  
(210) O-420798

(111) **274760**  
(220) 07.01.2005  
(151) 25.08.2005  
(540)

**T.D.V.**

(730) **Vladimír Dilhof - T.D.V.**, Vídeňská 282/80, Brno, 63900, CZ  
(740) Ing. Marie Jandová, Nerudova 1095, Kuřim, 66434  
(510) (16) veškeré papírenské výrobky a výrobky z lepenky uvedené v této třídě, psací a kancelářské potřeby (kromě nábytku), periodické a neperiodické tiskoviny všeho druhu, časopisy, knihy, knížky (brožované), noviny, zpěvníky, knihařské vazby, alba, diáře, fotografie, grafické reprodukce, grafiky, etikety (kromě textilních), kalendáře, katalogy, letáky, navštívenky, pečete, penály, plakáty, plány, pohlednice, portréty, poštovní známky, kontrolní známky, praporky, prospekty, razítka, rytiny, samolepky, sošky (figurky) z papírové hmoty, učební pomůcky kromě přístrojů, vzory na kopírování, reklamní tabule z papíru nebo lepenky, tiskopisy, tiskařské štočky a předlohy; (40) provozování tiskárny, fotosazba, hlubotisk (fotografické leptání), kreslení (rýsování laserem), litografické tisky, ofsetový tisk, sítotisk, kopírování fotografických snímků, polygrafická výroba, knihařství, vazby publikací; (41)

(730) **Jihočeský kraj**, U Zimního stadionu 1952/II, České Budějovice, 37076, CZ  
**Statutární město České Budějovice**, nám. Přemysla Otakara II. 1, 2, České Budějovice, 37092, CZ  
(740) PatentCentrum Sedlák & Partners s.r.o., Husova 5, České Budějovice, 37001  
(510) (35) zprostředkovatelská činnost v oblasti obchodu, poskytování obchodních informací, reklama, propagace a inzerce prostřednictvím všech druhů médií, marketing, činnost podnikatelských, ekonomických a organizačních poradců, účetnictví, pomoc při řízení obchodní činnosti, včetně zprostředkování obchodních služeb poskytovaných v oblasti provozování vnitrostátního a mezinárodního letiště - v rámci této třídy; (36) činnost realitní kanceláře, koupě, prodej, pronájem bytových a nebytových prostor, nákup a prodej garáží, správa nemovitostí, investorská a developerská činnost ve stavebnictví; (37) údržba nemovitostí, poradenská a obstaravatelská činnost ve stavebnictví, údržba motorových vozidel a letadel a jejich příslušenství; (39) pronájem, nákup a prodej parkovacích a odstavných ploch, skladovacích prostor a ploch, pronájem garáží, průvodcovská činnost, informační služby v cestovním ruchu, provoz cestovní kanceláře - rezervace, služby týkající se provozu na letištích včetně služeb při odbavovacím procesu, rozvod užitkové vody, úschovna zavazadel, silniční motorová doprava, nákladní vnitrostátní doprava, osobní vnitrostátní doprava, autobusová vnitrostátní doprava, rozvod elektřiny, provozování dráhy-vlečky v rámci letiště; (41) vzdělávací, výchovná a osvětová činnost, organizování a pořádání výstav, školení, seminářů, konferencí, organizování a pořádání setkání všeho druhu, překladatelské služby, provozování výstav, provozování galerie ne k obchodním účelům - kupř. vystavování výtvarných děl, provozování tělovýchovných a sportovních zařízení, zejména tenisových kurtů, provozování pohybových činností, například aerobik, fitness, spinning a obdobné činnosti; (42) projektová a inženýrská činnost ve výstavbě; (43) ubytovací služby, vedení hotelu, provozování restaurací, barů, kaváren, vináren, cukráren, bufetů a kiosků s občerstvením, příprava jídla a prodejní automaty rychlého občerstvení; (45) bezpečnostní služba na ochranu majetku a osob.  
(511) 35, 36, 37, 39, 41, 42, 43, 45  
(210) O-422919

(111) **275582**  
(220) 22.02.2005  
(151) 29.09.2005  
(540)



(730) **Kostečka Group spol. s r. o.**, Borského 1011/1, Praha 5, 15200, CZ  
(740) PatentCentrum Sedlák & Partners s.r.o., Husova 5, České Budějovice, 37001  
(510) (1) přípravky pro úpravu vody, pro změkčování vody, pro odstraňování inkrustací; (6) zámečnické a klempířské výrobky, plechy a pomocný materiál pro klempířské práce, kovové roury, trubky, šroubení a fitinky pro rozvody topení a pitné vody, spojovací materiál kovový, upevňovací technika potrubních systémů; (11) elektronické čističe vzduchu, klimatizační zařízení, vysoušeče vzduchu, přístroje pro topení, topné systémy, tepelná čerpadla, regulační zařízení pro regulaci topných systémů, zdroje tepla jako kamna, sporáky, prostorová topidla, krby, podlahová topení, kotle a jejich příslušenství, plynové hořáky, kotle na pevná paliva, kotle vytápěné plynem, expanzní nádoby, radiátory, ventily, kohouty, regulační ventily k radiátorům, komínové klapky, ochranné klapky proti ohni, nádoby na topná média, přímotopná elektrická topidla, výměníky, ohřivače vody, tepelné registry, elektrické ohřivače vody, zařízení pro solární ohřev, regulace a regulační technika související s vytápěním, rozvodem plynu, vody a odpadní vody, konvektory, armaturní výrobky pro rozvod vody, systémy pro úpravu a čištění vody, kanalizační armatury a příslušenství, sprchové kouty a zástěny, zdravotní a sanitární keramika, sanitární bloky, buňky a registry a upevňovací elementy s nimi související, sanitární technika pro veřejné prostory a nemocnice, koupelňové vany, nosiče van a koupelňové doplňky, WC a příslušenství k WC, pisoárům, vanám a sprchám, elektronická zařízení pro koupelny a WC jako ventilátory pro osušení rukou, čidla pro automatické spínání vodovodních baterií, splachování, ventilaci, osvětlení a vytápění, přístroje pro osvětlení, pro výrobu páry, pro vaření, přístroje chladicí, pro sušení, ventilaci, rozvod vody a sanitární zařízení; (17) plastové vodovodní rozvody, těsnění a izolace potrubních systémů; (37) montáže, instalace, servis, opravy a údržba výše uvedených výrobků; (42) projekční činnost, činnost technických poradců v oboru vzduchotechnických a topných zařízení a elektroinstalací.  
(511) 1, 6, 11, 17, 37, 42  
(210) O-423543

(111) **275862**  
(220) 19.10.2004  
(151) 26.10.2005  
(540)



(730) **Economia, a.s.**, Pernerova 673/47, Praha 8, 18600, CZ  
(740) ADVOKÁTNÍ KANCELÁŘ ONDRA & SPOL., JUDr. Pavel Ondra, advokát, Celetná 26, Praha 1, 11000  
(510) (38) šíření informací prostřednictvím datových sítí, např. v internetu; (42) tvorba informačních databází.  
(511) 38, 42  
(210) O-360341

(111) **277081**  
(220) 27.05.2005  
(151) 28.11.2005  
(540)

### COMMEXIM

(730) **Commexim Group a.s.**, Rudných dolů 291, Jílové u Prahy, 25401, CZ  
(740) PROPATENT, Ing. Vlasta Sedláčková, Ke Kateřinkám 1393, Praha 4, 14900  
(510) (4) paliva, maziva, benzín, průmyslové oleje a tuky; (6) obecné kovy a jejich slitiny, barevné kovy, feroslitiny, kovový šrot; (35) zprostředkování obchodní činnosti, poradenská činnost v oblasti ekonomické a organizační; (36) realitní činnost, poradenská činnost v oblasti finanční; (37) stavební činnost včetně oprav, údržby, změn a odstranění staveb, provoz čerpací stanice; (39) doprava, zasilatelství.  
(511) 4, 6, 35, 36, 37, 39  
(210) O-426799

(111) **277082**  
(220) 27.05.2005  
(151) 24.11.2005  
(540)



(730) **Commexim Group a.s.**, Rudných dolů 291, Jílové u Prahy, 25401, CZ  
(740) PROPATENT, Ing. Vlasta Sedláčková, Ke Kateřinkám 1393, Praha 4, 14900  
(510) (4) paliva, maziva, benzín, průmyslové oleje a tuky; (6) obecné kovy a jejich slitiny, barevné kovy, feroslitiny, kovový šrot; (35) zprostředkování obchodní činnosti, poradenská činnost v oblasti ekonomické a organizační; (36) realitní činnost, poradenská činnost v oblasti finanční; (37) stavební činnost včetně oprav, údržby, změn a odstranění staveb, provoz čerpací stanice; (39) doprava, zasilatelství.

(511) 4, 6, 35, 36, 37, 39  
(210) O-426800

(111) **277164**  
(220) 02.09.2004  
(151) 14.12.2005  
(540)

### BYLINOVKA

(730) **Lidl Stiftung & Co. KG**, Stiftsbergstrasse 1, Neckarsulm, 74167, DE  
(740) Inpartners Group, JUDr. Radim Charvát, Ph.D., LL.M., advokát, Lidická 51, Brno, 60200  
(510) (33) alkoholické nápoje (kromě pív).  
(511) 33  
(210) O-358954

(111) **277278**  
(220) 07.02.2005  
(151) 22.12.2005  
(540)

## JEANSWEST

(730) **GLORIOUS SUN LICENSING (L) LIMITED**, Lot 2 & 3, Level 3, Wisma Lazenda, Jalan Kemajuan, 87000 Federal Territory of Labuan, MY  
(740) **KOREJZOVÁ & SPOL.**, v.o.s., JUDr. Petra Korejzová, Korunní 810/104 E, Praha 10 - Vinohrady, 10100  
(510) (25) oděvy, obuv, pokrývky hlavy, plavky, divadelní kostýmy, sandály, ponožky, rukavice, vázanky, šály a šátky, opasky, svatební šaty, sportovní oděvy.  
(511) 25  
(210) O-423087

(111) **277298**  
(220) 17.02.2005  
(151) 22.12.2005  
(540)

### TravelPop

(730) **VitaHarmony, s.r.o.**, Vyhlička 39, Brno, 63800, CZ  
(510) (5) výrobky dietetické k lékařským účelům, vitamínové a multivitaminové přípravky, potraviny pro batolata; (30) káva, čaj, kakao, cukr, rýže, tapioka, ságo, kávové náhražky, mouka a obilní výrobky, chléb, sušenky, suchary, koláče, jemné pečivo a cukrovinky, bonbony, lízátko, zmrzlina, med, sirup z melasy, kvasnice, prášky do pečiva, sůl, hořčice, pepř, ocet, chuťové omáčky, koření; (32) minerální vody, šumivé nápoje a jiné nápoje nealkoholické, sirupy a jiné přípravky ke zhotovování nápojů, ovocné šťávy a nápoje, vitamínové a multivitaminové nápoje.  
(511) 5, 30, 32  
(210) O-423455

(111) **277299**  
(220) 17.02.2005  
(151) 22.12.2005  
(540)

### StressPop

(730) **VitaHarmony, s.r.o.**, Vyhlička 39, Brno, 63800, CZ  
(510) (5) výrobky farmaceutické, zvěrolékařské, výrobky dietetické k lékařským účelům, vitamínové a multivitaminové přípravky, potraviny pro batolata; (30) káva, čaj, kakao, cukr, rýže, tapioka, ságo, kávové náhražky, mouka a obilní výrobky, chléb, sušenky, suchary, koláče, jemné pečivo a cukrovinky, bonbony, lízátko, zmrzlina, med, sirup z melasy, kvasnice,

prášky do pečiva, sůl, hořčice, pepř, ocet, chuťové omáčky, koření; (32) minerální vody, šumivé nápoje a jiné nápoje a jiné nápoje nealkoholické, sirupy a jiné přípravky ke zhotovování nápojů, ovocné šťávy a nápoje, vitamínové a multivitaminové nápoje.

(511) 5, 30, 32  
(210) O-423456

(111) **277378**  
(220) 30.03.2005  
(151) 22.12.2005  
(540)

### REVLIMID

(730) **Celgene Corporation**, 86 Morris Avenue, Summit, NJ, US  
(740) Čermák a spol., JUDr. Karel Čermák, Elišky Peškové 735/15, Praha 5, 15000  
(510) (5) farmaceutické přípravky pro léčbu nemocí a poruch, farmaceutické přípravky pro regulaci imunitního systému, farmaceutické přípravky, zejména cytokinové inhibiční léky.  
(511) 5  
(210) O-424688

(111) **277591**  
(220) 10.05.2005  
(151) 22.12.2005  
(540)

### ELEKTROWIN

(730) **Elektrowin, a.s.**, Michelská 300/60, Praha 4, 14000, CZ  
(510) (40) ekologická recyklace starých domácích spotřebičů.  
(511) 40  
(210) O-426244

(111) **277636**  
(220) 16.05.2005  
(151) 22.12.2005  
(540)



(730) **HELUZ cihlářský průmysl v.o.s.**, Dolní Bukovsko 295, Dolní Bukovsko, 37365, CZ  
(740) PatentCentrum Sedlák & Partners s.r.o., Husova 5, České Budějovice, 37001  
(510) (19) stavební materiály nekovové, cihly pro zdivo obvodové, nosné i příčkové, cihly doplňkové, speciální a okrasné, stavební prvky nekovové pro stropní konstrukce, keramické stavební překlady, tvárnice, hlína pro cihly, jíl, kámen, šterk, stavební prvky z betonu, dlažba nekovová, obklady zdi nekovové, stavební dřevo, dveře a okna nekovové, nekovové stavební konstrukce, dílce a panely nekovové, ploty nekovové, schody nekovové, tašky střešní nekovové, trubky drenážní nekovové, žaluzie nekovové; (37) hornická činnost; (39) silniční motorová doprava nákladní vnitrostátní; (40) kovoobrábění, zámečnictví; (41) provozování stělnic.  
(511) 19, 37, 39, 40, 41  
(210) O-426383

(111) **277753**  
(220) 27.05.2005  
(151) 22.12.2005  
(540)



(730) **Commexim Group a.s.**, Rudných dolů 291, Jílové u Prahy, 25401, CZ

(740) PROPATENT, Ing. Vlasta Sedláčková, Ke Kateřinkám 1393, Praha 4, 14900

(510) (4) paliva, maziva, benzin, průmyslové oleje a tuky; (6) obecné kovy a jejich slitiny, barevné kovy, feroslitiny, šrot; (35) zprostředkování obchodní činnosti, poradenská činnost v oblasti ekonomické a organizační; (36) realitní činnost, poradenská činnost v oblasti finanční; (37) stavební činnost včetně oprav, údržby, změn a odstranění staveb, provoz čerpací stanice; (39) doprava, zasilatelství.

(511) 4, 6, 35, 36, 37, 39

(210) O-426801

(111) **277951**

(220) 22.12.2004

(151) 23.01.2006

(540) **HYPOTEČNÍ BANKA ZKRAŤTE SI  
CESTU DOMŮ**

(730) **Hypoteční banka, a. s.**, Radlická 333/150, Praha 5, 15057, CZ

(740) MIRA Patentová a známková kancelář, Blanka Fišerová, V Kapslovně 11, Praha 3 - Žižkov, 13000

(510) (9) počítačové programy, operační a expertní systémy, včetně speciálních programů k ukládání, přenosu, výběru a kontrole dat i informací, nosiče informací a edice uživatelských i odborných informací šířených na veškerých paměťových médiích zařazené do této třídy, magnetické karty a karty s pamětí nebo s mikroprocesorem, multifunkční magnetické a čipové karty pro oblast peněžních, finančních a pojišťovacích služeb i pro obchodní síť, elektronické peněženky, nosiče digitálních podpisů k identifikaci odesílatele, elektronické reklamní, inzertní, propagační, uživatelské a instruktážní materiály i tiskoviny, databázové produkty, tiskoviny všeho druhu a ostatní polygrafické výrobky v elektronické podobě a na nosičích; (16) papír a výrobky z papíru, psací potřeby, tiskoviny a veškeré polygrafické výrobky, reklamní, propagační a inzertní materiály, katalogy a periodika v celé oblasti finančních služeb, úvěrů, nemovitostí, bydlení a pojištění, obaly a obalový materiál spadající do této třídy; (35) služby marketingových specialistů, marketing, propagační, reklamní a inzertní služby prostřednictvím jakéhokoliv média, prostřednictvím telefonní, datové nebo informační sítě, pomoc při řízení zahraničně obchodní činnosti, obchodní informační servis, merchandising, administrativní služby, automatizované zpracování dat a informací v bankovníctví, peněžnictví i v oblasti finančních prostředků k nemovitostem a k bydlení, zprostředkovatelské služby v oblasti vydávání uživatelských a reklamních tiskovin; (36) veškeré bankovní a peněžní služby i v EURU, spolu s poskytnutím nadstandardních investičních instrumentů a finančních produktů, on-line bankovní, finanční a makléřské služby, peněžní služby a obchodování s cizími měnami, přijímání peněžních prostředků od třetích osob do správy ve formě vkladů, vkladové operace, včetně poskytování záruk, operace a služby v oblasti bezhotovostního platebního styku, uzavírání úvěrových smluv a úvěrový obrat, finanční sponzorování a leasing, vydávání zástavních listů i dluhopisů a související zástavní operace, finanční operace a služby finančního managementu, úvěrové obchody a produkty, včetně souvisejících služeb, poskytování speciálních úvěrů využívající zástavu nemovitostí kombinací se stavebním spořením, s kapitálovým životním pojištěním, s odloženou splátkou jistiny a s investicí do hypotečních zástavních listů, finanční analýzy, veškeré služby poskytované v

souvislosti s vyhledáváním vhodných úvěrových zdrojů a poskytováním úvěrů, výkon funkce depozitáře majetku firem, kapitálové investice a obchody, správa kapitálových vkladů, zprostředkovatelské služby v oblasti nemovitostí, v pojištění, v oblasti hypotečních i komerčních úvěrů, při poskytování státního příspěvku, spoření a při pojištění finančních prostředků, finanční expertizy, zprostředkovatelské služby v oblasti výstavby bytů a nebytového fondu, nemovitostí, v oblasti odhadů cen nemovitostí, bytů a nebytového fondu, konzultační a poradenské služby v celé oblasti financí, bydlení, úvěrů a pojištění, komplexní služby bankovních a finančních produktů, poskytování finančních služeb na výstavbách a veletrzích v oblasti bankovníctví, nemovitostí, finanční sponzorování, leasing a půjčky na bydlení, služby hypomarketu a nepřetržitý peněžní informační servis; (38) on-line informační a databázové služby v oblasti nemovitostí, bydlení, spoření, poskytování úvěrů a státního příspěvku, šíření finančních a bankovních informací i záznamů v elektronické podobě prostřednictvím počítačové sítě, satelitů, Internetu a jiných telekomunikačních sítí, šíření elektronických tiskovin, provozování nepřetržitě infolinky a www stránek; (41) prezentace na společenských, kulturních a zábavně-společenských akcích, správa multimediálních aplikací, vydávání elektronických tiskovin.

(511) 9, 16, 35, 36, 38, 41

(210) O-421694

(111) **278274**

(220) 21.06.2005

(151) 23.01.2006

(540)



(730) **POLABSKÉ MLÉKÁRNY, a.s.**, Dr. Kryšpína 510, Poděbrady, 29016, CZ

(740) Rott, Růžička & Guttman Patentové, známkové a advokátní kanceláře, JUDr. Michal Růžička, CSc., Vinohradská 37, Praha 2, 12000

(510) (29) veškeré výrobky z mléka, másla, tvarohu (sladké i slané), jogurty, sýry, mléko, cukrovinky s obsahem mléka; (35) inzercce a reklama.

(511) 29, 35

(210) O-427492

(111) **278402**

(220) 30.04.2004

(151) 13.02.2006

(540)

## PRADE

(730) **Prade Petr Ing.**, Koněvova 2153/227, Praha 3, 13000, CZ

(740) PROPATENT, Ing. Vlasta Sedláčková, Ke Kateřinkám 1393, Praha 4, 14900

(510) (11) umyvadla, sanitární keramika, průtokové ohříváče, vodovodní baterie, zařízení topná, osvětlovací, zařízení na vaření, na chlazení, větrání, zařízení pro rozvod vody; (19) keramické dlaždice pro stavby, obkladačky, kameninové nebo cementové roury; (20) nábytek včetně kancelářského, výrobky ze dřeva neobsažené v jiných třídách.

(511) 11, 19, 20

(210) O-346043



(111) **279180**  
(220) 08.11.2004  
(151) 22.03.2006  
(540)

**FINANČNÍ  
MANAGEMENT**

(730) **Economia, a.s.**, Pernerova 673/47, Praha 8, 18600, CZ  
(740) ADVOKÁTNÍ KANCELÁŘ ONDRA & SPOL., JUDr. Pavel Ondra, advokát, Celetná 26, Praha 1, 11000  
(510) (9) nosiče textových, obrazových a zvukových dat a informací, např. vizuální, auditivní a audiovizuálního charakteru, s reliéfními výstupky a vybranými, software, elektronický časopis; (16) tiskoviny a polygrafické výrobky, např. knihy, časopisy; (38) šíření informací prostřednictvím datových sítí, např. v internetu.  
(511) 9, 16, 38  
(210) O-420278

(111) **279268**  
(220) 12.05.2005  
(151) 22.03.2006  
(540)

**argeus**

(730) **Argeus, s.r.o.**, Jánský Vršek 325/9, Praha 1 - Malá Strana, 11820, CZ  
(510) (36) pronájem nemovitostí, bytů a nebytových prostor.  
(511) 36  
(210) O-426329

(111) **279301**  
(220) 06.06.2005  
(151) 22.03.2006  
(540)

**SBS "IVA"**

(730) **SBS "IVA", s.r.o.**, Máchova 469/23, Praha 2 Vinohrady, 12000, CZ  
(740) Advokátní kancelář Prof. JUDr. Jiří Nezkusil, DrSc. a spol., Mgr. Jiří Kubovič, Hošťálkova 10, Praha 6, 16900  
(510) (39) převozy peněz a cenin, přeprava osob, výjezdy zásahových vozidel; (41) vzdělávací činnost v oblasti zabezpečovací techniky, výcviku ostrahy, sportovního výcviku zabezpečovací služby pro ochranu a ostrahu objektů a osob, zabezpečování objektů a osob; (45) ochrana a ostraha majetku a osob formou pultů centralizované ochrany, poskytování soukromých detektivních služeb, poskytování osobní ochrany a doprovodu osob, poskytování technických služeb k ochraně majetku a osob, služby spojené se zabezpečováním ochrany zboží při přepravě všeho druhu (silniční, železniční, letecké), kontrola objektů na odposlechová zařízení, jejich dohledání a odstraňování, poradenství v oblasti bezpečnosti, zabezpečovací techniky, zabezpečování objektů a osob, výcviku ostrahy.

(511) 39, 41, 45  
(210) O-427010

(111) **279302**  
(220) 06.06.2005  
(151) 22.03.2006  
(540)



(730) **SBS "IVA", s.r.o.**, Máchova 469/23, Praha 2 Vinohrady, 12000, CZ  
(740) Advokátní kancelář Prof. JUDr. Jiří Nezkusil, DrSc. a spol., Mgr. Jiří Kubovič, Hošťálkova 10, Praha 6, 16900  
(510) (39) převozy peněz a cenin, přeprava osob, výjezdy zásahových vozidel; (41) vzdělávací činnost v oblasti zabezpečovací techniky, výcviku ostrahy, sportovního výcviku zabezpečovací služby pro ochranu a ostrahu objektů a osob, zabezpečování objektů a osob; (45) ochrana a ostraha majetku a osob formou pultů centralizované ochrany, poskytování soukromých detektivních služeb, poskytování osobní ochrany a doprovodu osob, poskytování technických služeb k ochraně majetku a osob, služby spojené se zabezpečováním ochrany zboží při přepravě všeho druhu (silniční, železniční, letecké), kontrola objektů na odposlechová zařízení, jejich dohledání a odstraňování, poradenství v oblasti bezpečnosti, zabezpečovací techniky, zabezpečování objektů a osob, výcviku ostrahy.  
(511) 39, 41, 45  
(210) O-427011

(111) **279303**  
(220) 06.06.2005  
(151) 22.03.2006  
(540)



(730) **Josef Lev - soukromá bezpečnostní služba "IVA"**, Horákova 546, Rokycany, 33701, CZ  
(740) Advokátní kancelář Prof. JUDr. Jiří Nezkusil, DrSc. a spol., Mgr. Jiří Kubovič, Hošťálkova 10, Praha 6, 16900  
(510) (39) převozy peněz a cenin, přeprava osob, výjezdy zásahových vozidel; (41) vzdělávací činnost v oblasti zabezpečovací techniky, výcviku ostrahy, sportovního výcviku zabezpečovací služby pro ochranu a ostrahu objektů a osob, zabezpečování objektů a osob; (45) ochrana a ostraha majetku a osob formou pultů centralizované ochrany, poskytování soukromých detektivních služeb, poskytování osobní ochrany a doprovodu osob, poskytování technických služeb k ochraně majetku a osob, služby spojené se zabezpečováním ochrany zboží při přepravě všeho druhu (silniční, železniční, letecké), kontrola objektů na odposlechová zařízení, jejich dohledání a odstraňování, poradenství v oblasti bezpečnosti, zabezpečovací techniky, zabezpečování objektů a osob, výcviku ostrahy.

(511) 39, 41, 45  
(210) O-427012

(111) **279304**  
(220) 06.06.2005  
(151) 22.03.2006

(540) **Josef Lev - soukromá bezpečnostní služba  
"IVA"**

(730) **Josef Lev - soukromá bezpečnostní služba "IVA"**, Horáková 546,  
Rokycany, 33701, CZ

(740) Advokátní kancelář Prof. JUDr. Jiří Nezkusil, DrSc. a spol., Mgr. Jiří  
Kubovič, Hošťálkova 10, Praha 6, 16900

(510) (39) převozy peněz a cenin, přeprava osob, výjezdy zásahových vozidel;  
(41) vzdělávací činnost v oblasti zabezpečovací techniky, výcviku ostrahy,  
sportovního výcviku zabezpečovací služby pro ochranu a ostrahu objektů  
a osob, zabezpečování objektů a osob; (45) ochrana a ostraha majetku a  
osob formou pultů centralizované ochrany, poskytování soukromých  
detektivních služeb, poskytování osobní ochrany a doprovodu osob,  
poskytování technických služeb k ochraně majetku a osob, služby spojené  
se zabezpečováním ochrany zboží při přepravě všeho druhu (silniční,  
železniční, letecké), kontrola objektů na odposlechová zařízení, jejich  
dohledání a odstraňování, poradenství v oblasti bezpečnosti,  
zabezpečovací techniky, zabezpečování objektů a osob, výcviku ostrahy.

(511) 39, 41, 45  
(210) O-427013

(111) **279508**  
(220) 02.08.2005  
(151) 22.03.2006

(540) **Dráček ZÁCHRANÁČEK**

(730) **Česká republika - Ministerstvo vnitra**, Nad Štolou 963/3, Praha 7,  
17034, CZ

(510) (16) papírenské výrobky; (28) hry, hračky; (35) propagační činnost; (41)  
výchova, vzdělávání; (45) bezpečnostní poradenství v oblasti prevence  
požárů.

(511) 16, 28, 35, 41, 45  
(210) O-428635

(111) **279509**  
(220) 02.08.2005  
(151) 22.03.2006

(540)



(730) **Česká republika - Ministerstvo vnitra**, Nad Štolou 963/3, Praha 7,  
17034, CZ

(510) (16) papírenské výrobky; (28) hry, hračky; (35) propagační činnost; (41)  
výchova, vzdělávání; (45) bezpečnostní poradenství v oblasti prevence  
požárů.

(511) 16, 28, 35, 41, 45  
(210) O-428636

(111) **279510**  
(220) 02.08.2005  
(151) 22.03.2006  
(540)

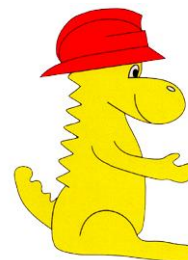

(730) **Česká republika - Ministerstvo vnitra**, Nad Štolou 936/3, Praha 7,  
17034, CZ

(510) (16) papírenské výrobky; (28) hry, hračky; (35) propagační činnost; (41)  
výchova, vzdělávání; (45) bezpečnostní poradenství v oblasti prevence  
požárů.

(511) 16, 28, 35, 41, 45  
(210) O-428637

(111) **279511**  
(220) 02.08.2005  
(151) 22.03.2006  
(540)



(730) **Česká republika - Ministerstvo vnitra**, Nad Štolou 963/3, Praha 7,  
17034, CZ

(510) (16) papírenské výrobky; (28) hry, hračky; (35) propagační činnost; (41)  
výchova, vzdělávání; (45) bezpečnostní poradenství v oblasti prevence  
požárů.

(511) 16, 28, 35, 41, 45  
(210) O-428638

(111) **279769**  
(220) 13.09.2005  
(151) 22.03.2006  
(540)

**Envicomp**

- (730) **ENVICOMP s.r.o.**, Hrnčíře 969, Ledec nad Sázavou, 58401, CZ  
(740) Mgr. Jitka Vejražková, patentový zástupce, Podkovářská 6, Praha 9, 19000  
(510) (7) čerpadla v rámci této třídy, čerpadla bezucpávková, čerpadla dávkovací, odstředivá, membránová, odstředivá, vertikální, sudová, jejich částí a příslušenství v rámci této třídy, zejména nádrže pro čerpadla, stavoznaky, hladinové spínače, plastové ventily, ocelové stojany, korsety, vše jako součásti čerpadel, membrány, speciální čerpadla určená pro využití v nízkých teplotách, čerpadla určená pro nízké teploty, speciální čerpadla určená pro výbušné prostředí, filtrovací stroje, vložky pro filtrační zařízení, kompresory a vývěvy; (11) filtry a filtrační technika a zařízení v rámci této třídy určené zejména k filtraci kapalin, jejich částí a příslušenství v rámci této třídy, filtry a filtrační technika pro průmyslové využití; (40) úpravy a zpracování materiálů, zejména svařením, soustružením, frézováním, broušením, cementováním, kalením, eloxováním, teniferací, galvanickým zinkováním, žárovým zinkem, lakování, práškováním.  
(511) 7, 11, 40  
(210) O-429792

(111) **280311**  
(220) 13.09.2005  
(151) 19.04.2006  
(540)



- (730) **Envicomp s.r.o.**, Hrnčíře 969, Ledec nad Sázavou, 58401, CZ  
(740) Mgr. Jitka Vejražková, patentový zástupce, Podkovářská 6, Praha 9, 19000  
(510) (7) čerpadla v rámci této třídy, čerpadla bezucpávková, čerpadla dávkovací, odstředivá, membránová, vertikální a sudová, včetně jejich částí a příslušenství v rámci této třídy, zejména nádrže pro čerpadla, stavoznaky, hladinové spínače, plastové ventily, ocelové stojany, korsety, vše jako součásti čerpadel, membrány, speciální čerpadla určená pro využití v nízkých teplotách, čerpadla určená pro nízké teploty, speciální čerpadla určená pro výbušné prostředí, filtrovací stroje, vložky pro filtrační zařízení, kompresory a vývěvy; (11) filtry a filtrační technika a zařízení v rámci této třídy určené zejména k filtraci kapalin, jejich částí a příslušenství v rámci této třídy, filtry a filtrační technika pro průmyslové využití; (40) úprava a zpracování materiálů, zejména svařením, soustružením, frézováním, broušením, cementováním, kalením, eloxováním, teniferací, galvanickým zinkováním, žárovým zinkem, lakování, práškováním.  
(511) 7, 11, 40  
(210) O-429791

(111) **279822**  
(220) 22.09.2005  
(151) 22.03.2006  
(540)

**Mitas**  
*Fit for your job*

- (730) **Mitas, a.s.**, Švehlova 1900, Praha 10, 10625, CZ  
(740) Rott, Růžička & Guttman Patentové, známkové a advokátní kanceláře, JUDr. Vladimír Rott, Vinohradská 37, Praha 2, 12000  
(510) (12) pláště pneumatik.  
(511) 12  
(210) O-430059

(111) **280381**  
(220) 27.09.2005  
(151) 19.04.2006  
(540)

**YETI**

- (730) **Škoda Auto a.s.**, Tř. Václava Klementa 869, Mladá Boleslav, 29360, CZ  
(510) (12) osobní vozidla a jejich části, vše ve tř. 12.  
(511) 12  
(210) O-430154

(111) **280384**  
(220) 29.09.2005  
(151) 19.04.2006  
(540)

**INTAR**

- (730) **INTAR, a. s.**, Bezručova 17a, Brno, 65673, CZ  
(740) HALAXOVÁ & HALAXOVÁ, TETRAPAT, RNDr. Zdeňka Halaxová, Dukelská 891/4, Olomouc, 77200  
(510) (35) reprografické práce; (37) servis, montáž a údržba telekomunikačních zařízení, počítačů a kancelářské techniky, včetně jejich příslušenství, stavebnictví, stavitelství; (42) poradenská činnost v oblasti výpočetní

techniky a jejího servisu, projektování elektrických a telekomunikačních zařízení, projektová činnost ve výstavbě, inženýrská činnost, zeměměřická činnost, urbanistické a architektonické návrhy včetně 3D vizualizace a animace, návrhy interiérů.

(511) 35, 37, 42  
(210) O-430164

(111) **281150**  
(220) 30.09.2005  
(151) 24.05.2006  
(540)

### třetinu života s námi...

(730) **Blanář Roman**, Brumovice na Moravě 410, 69111, CZ  
(740) Ing. Blanka Brodská, patentový zástupce, Josefy Faimonové 14, Brno, 62800  
(510) (20) nábytek, zejména čalouněný nábytek, dřevěný nábytek, nábytek kovový, ratanový a kempinkový, kancelářský nábytek, včetně částí těchto druhů nábytku, psací stoly, desky dřevěné a skleněné, rámy a lišty, lamelové rošty, matrace, podhlavníky, podušky, police, polštáře, postele, stolky, zejména noční stolky, kosmetické, květinové a servírovací stolky, taburety, závěsy v rámci této třídy, zástěny, zrcadla; (24) ložní příkrývky a pokrývky, cestovní příkrývky, lůžkové přehozy, lůžkoviny, ložní prádlo, povlečení a prostěradla, ochranné potahy na nábytek, závěsy na dveře; (37) montáže nábytku a vybavení interiérů.

(511) 20, 24, 37  
(210) O-430212

(111) **281794**  
(220) 26.08.2005  
(151) 26.06.2006  
(540)



(730) **Megafyt Pharma s.r.o.**, U elektrárny 516, Vrané nad Vltavou, 25246, CZ  
(740) Baker & McKenzie v.o.s., advokátní kancelář, JUDr. Jiří Čermák, advokát, Klimentská 46, Praha 1, 11002  
(510) (3) rostlinné koupelové směsi, rostlinná kosmetika; (5) rostlinné koupelové směsi, balené léčivé rostliny, zdravotní čaje v nálevkových sáčcích, rostlinné extrakty a tinktury, to vše pro lékařské účely; (30) bylinné, ovocné a černé čaje v nálevkových sáčcích.

(511) 3, 5, 30  
(210) O-429317

(111) **283039**  
(220) 19.09.2005  
(151) 24.08.2006  
(540)

### SVI

(730) **Česká republika - Ministerstvo vnitra**, Nad Štolou 936/3, Praha 7, 17034, CZ  
(510) (45) bezpečnostní poradenství v oblasti prevence kriminality, zejména dětí a mládeže, bezpečnostní poradenství v oblasti práce a komunikace s delikventními osobami, poskytování informací v oblasti služeb tř. 45.

(511) 45  
(210) O-429903

(111) **289658**  
(220) 13.10.2004  
(151) 23.04.2007  
(540)



(730) **TPA Gesellschaft für Qualitätssicherung und Innovation GmbH**, Polgarstr. 30, Wien, AT  
(740) KOREJZOVÁ & SPOL., v.o.s., JUDr. Petra Korejzová, Korunní 810/104 E, Praha 10, 10100  
(510) (37) stavebnictví, stavby budov, silnic, mostů, náspů a potrubí, stavby továren, stavby lešení, vedení stavebních prací, informace ve stavebních záležitostech; (42) zkoušky a plánování stavebních projektů, vědecké a technologické služby a výzkumné práce a s tím související výtvarné služby, průmyslové analytické a výzkumné služby, stavitelské (architektonické) poradenství.

(511) 37, 42  
(210) O-438172

(111) **290107**  
(220) 08.10.2004  
(151) 14.05.2007  
(540)

### SCARLETT

(730) **Arima Holding Corporation**, Suite C-12, Market Place, Providenciales, Turks & Caicos Islands, GB  
(740) ČERVENKA, KLEINTOVÁ, TURKOVÁ Patentová, známková a advokátní kancelář, Jana Turková, Anny Letenské 34/7, Praha 2, 12000  
(510) (7) kuchyňské stroje elektrické, drtiče, elektrické otvírače konzerv, mlýnky na kávu, zpracovací stroje na potraviny, mísiče, mixéry, sekače masa, vysavače, včetně mycích vysavačů, elektrické šlehače pro domácí účely, lisy na ovoce, lisy na džus, elektrické nože, myčky na nádobí, pračky, šicí stroje; (8) ondulovací kleště, nože, neelektrické otvírače konzerv, nože na zeleninu, sekačky louskáčky na ořechy (ne z vzácného kovu), stolní přístroje včetně nožů, vidliček a lžic, elektrické a neelektrické nůžky na vousy, holicí čepelky, včetně elektrických holicích strojků, elektrické a ruční epilátory, stroje na odstranění textilních chlupů; (9) vědecké, námořní, mapovací, elektrické, fotografické, filmovací, optické, váhové, měřicí, signalizační, kontrolní (inspekční), záchranné a výukové aparáty a přístroje, přístroje pro záznam, přenos nebo reprodukci zvuku nebo obrazů, nosiče magnetických dat, záznamové disky, prodejní automaty a mechanismy pro mincemi ovládané přístroje, kontrolní pokladny, kalkulačky, zařízení na zpracování dat a počítače, hasící přístroje, včetně vah, váhy, elektricky vyhřívané ondulovací kleště, elektrické žehličky; (10) masážní aparáty, včetně aparátů na masáž chodidel, epilátory pro lékařské účely; (11) neelektrické autoklávy (tlakové hrnce), elektrické přístroje na pečení oplatek, instalace na distribuci vody, filtry na pitnou vodu, ohříváče vody, lahve na horkou vodu, grily (přístroje na vaření), opékací přístroje, elektrické přístroje na výrobu jogurtu, klimatizační přístroje, kávovary, přístroje na pražení kávy, olejové radiátory, mrazničky, chladicí komory, elektrické ohříváče pro kojenecké lahve, ploténky na vaření (vařicí přístroje), kamna (jiné než pro experimentální účely), elektrické vařicí přístroje, vařiče, včetně plynových vařičů a elektrických vařičů, sušičky na prádlo, ohříváče s umělým tahem, opékače, včetně opékačů sendvičů a chleba, sušiče vlasů, fritovací hrnce, chladničky, elektrické konvice a kotle, pařáky na jídlo, větráky; (12) vozidla, zařízení pro pohyb po zemi, ve vzduchu nebo na vodě; (14) vzácné kovy a jejich slitiny a zboží ze vzácných kovů nebo jimi pokryté, nezahrnuté v jiných třídách, klenoty, vzácné kameny, budíky, hodiny,

elektrické hodiny a náramkové hodinky; (20) zboží (nezahrnuté v jiných třídách) z rohoviny, kostí, slonoviny, velrybích kostí, mušlí, jantaru, perleti, mořské pěny a náhražek všech těchto materiálů nebo z plastů; (21) sušící stojany na mytí, žehlicí lisy na kalhoty, neelektrické autoklávy (tlakové hrnce), žehlicí prkna, zubní kartáčky, včetně elektrických zubních kartáčků, mlýnky (ručně ovládané), nádoby (ne ze vzácných kovů), hřebeny, domácí potřeby (ne ze vzácných kovů); (28) gymnastické a sportovní výrobky nezahrnuté v jiných třídách, ozdoby na vánoční stromky; (35) podpora prodeje pro třetí strany, přeskupování různých výrobků pro třetí osoby za účelem umožnit spotřebitelům, aby si tyto výrobky mohli pohodlně prohlížet a nakupovat ve vztahu ke třídám 7, 8, 9, 10, 11, 12, 14, 21.

(511) 7, 8, 9, 10, 11, 12, 14, 20, 21, 28, 35  
(210) O-360025

(111) **290251**  
(220) 12.11.2004  
(151) 21.05.2007  
(540)

**robotec**

(730) **robotec CZ, s.r.o.**, Francouzská 172/30, Praha 2 - Vinohrady, 12000, CZ  
(740) Ing. Jiří Střelák, Šumberova 42, Praha 6, 16200  
(510) (7) stroje, obráběcí stroje a jejich součásti, motory a jejich součásti (s výjimkou pro pozemní vozidla), průmysloví roboti - stroje, komplexní robotizované průmyslové systémy, svařovací stroje, hydraulické stroje, kompresory - stroje, převodovky strojů, dopravníky - stroje a manipulační zařízení, jeřáby, hevery - stroje, řezací stroje, lisovací stroje, děrovací stroje, míchací stroje; (35) zprostředkování v oblasti obchodu, činnost podnikatelských, organizačních a ekonomických poradců, reklamní činnost, marketing, průzkum trhu; (37) montáž a opravy strojů a průmyslových robotů; (42) činnost technických poradců a inženýrů v oblasti strojírenství, vývoj, konstrukce, projektování a poradenství ve strojírenství, tvorba počítačového software - programování počítačů, zhotovování software na zakázku, pronájem software, poradenství a konzultace v oblasti software.

(511) 7, 35, 37, 42  
(210) O-420406

(111) **292344**  
(220) 02.09.2004  
(151) 05.09.2007  
(540)

**MARIÁNSKOHORSKÝ CHLĚB  
MAYAK**

(730) **MAYAK Corporation a.s.**, Těšínská 28/264, Ostrava - Radvanice, 71600, CZ  
(740) Mgr. Václav Pacl, Pod Školou 1278, Šenov u Ostravy, 73934  
(510) (30) suroviny a polotovary pro pekárenskou a cukrářskou výrobu v jiné třídě nezařazené, zahušťovací a pojící činidla, zpracovaná mouka

obsahující všechny přísady nutné pro výrobu pekařských, cukrářských a těstářenských výrobků, trvanlivého a jemného pečiva, náplně, polevy, zlepšující přípravky vše do chleba, pečiva a cukrářských výrobků, mlynářské, těstářenské, pekařské a cukrářské výrobky, potravinářské mouky, mouky z obilovin, z luštěnin, výrobky obsahující obiloviny a/nebo luštěniny a směsi z nich, výrobky z mouky, z luštěnin a obsahující mouku z obilovin a/nebo z luštěnin pro další zpracování, mouka sloužící jako dělicí produkt pro pekařské a cukrářské výrobky, pečivové hmoty, pasty nebo prášky (pekárenské a cukrářské), výrobky expandované, extrudované, včetně ostatních výrobků zdravé a racionální výživy obsahující např. biodegradovatelné látky, obalová pouzdra z mouky, přírodní vlákniny, pekařské výrobky, zejména moučné, zvláště chléb všeho druhu, zejména nekvašený a sladový, chlebičky a taštičky, též plněné masem, sýrem, zeleninou, pizza, chlebové konzervy, kvásek, kvasnice, běžné, jemné a trvanlivé pečivo, housky, též plněné masem, sýrem, atd., rohlíky, bagety, škrobovitě výrobky, jemné, trvanlivé a sladové pečivo, cukrářské pečivo a výrobky, zvláště drobné cukroví a cukrovinky, perník, moučníky, zejména bábovky, koláče, dorty, drobné pečivo, sušenky a oplatky, lívance, cukrovinky nečokoládové i čokoládové, káva, kávové náhražky a přísady, čaj, kakao a kakaové přípravky a výrobky, čokoláda, rýže, cukr, med, sůl, droždí, kypřicí prášky, melasový sirup, kmín, koření a jeho směsi, potravinářské dresingy a zahušťovače, sušené byliny jako čaje nebo koření, jejich výtažky a náhražky, dehydratovaná hotová jídla a směsi k přípravě hotových jídel rostlinného původu, mandlové těsto a marcipán, plnicí masy do pečiva, zmrzlina, potravinové doplňky ve formě práškových směsí, pastilek, bonbónů, prášků nebo žvýkaček spadající do této třídy, minerály, multiminerálové komplexy a stopové prvky jako doplňky výživy, trestí a výtažky do potravin, nikoliv pro lékařské účely; (35) zprostředkování obchodu, předvádění zboží, obchodní nebo podnikatelské informace, pomoc, poradenství a poskytování konzultací v obchodní činnosti, vytváření obchodních a obchodně-informačních sítí, zprostředkování interaktivního obchodu pomocí globálních komunikačních sítí (Internet), zprostředkování reklamní činnosti, zejména pomocí globálních komunikačních sítí, organizování komerčních výstav, zprostředkování obchodních záležitostí, zejména v oblasti prodeje potravinářských výrobků prostřednictvím Internetu, shromažďování různého zboží pro třetí osoby (kromě jejich přepravy), v rozsahu zbožíových tříd 5, 29, 30 a 31, za účelem umožnění spotřebitelům, aby si tyto výrobky mohli pohodlně prohlížet a nakupovat, dovozní a vývozní agentura; (40) služby pekařství a cukrářství, spadající do této třídy, zejména zpracování těsta, zhotovování pekařských a cukrářských polotovarů a jejich pečení, opatřování pekařských a cukrářských výrobků identifikačními znaky pomocí potravinářských materiálů, konzervování potravin, včetně uzení, lisování ovoce, mletí.

(511) 30, 35, 40  
(210) O-358772

(111) **322372**  
(220) 09.04.2004  
(151) 04.01.2012  
(540)

**ANDĚL MEDIA CENTRUM**

(730) **IMObA, a.s.**, Pyšelská 2327/2, Praha 4, 14900, CZ  
(740) Rott, Růžička & Guttman Patentové, známkové a advokátní kanceláře, JUDr. Vladimír Rott, Vinohradská 37, Praha 2, 12000  
(510) (16) tiskoviny všeho druhu; (35) reklamní činnost; (41) vydavatelství a nakladatelství.  
(511) 16, 35, 41  
(210) O-345380

### Zániky ochranných známek uplynutím doby platnosti

Kapitola obsahuje údaje o ochranných známkách, které zanikly uplynutím doby platnosti podle ustanovení § 29 odst. 1 zákona č. 441/2003 Sb.

Číslo zápisu	Datum zániku	Číslo zápisu	Datum zániku	Číslo zápisu	Datum zániku	Číslo zápisu	Datum zániku
179890	24.03.2014	267279	25.03.2014	268535	22.03.2014	269815	22.03.2014
182004	23.03.2014	267280	25.03.2014	268536	22.03.2014	269816	22.03.2014
182005	23.03.2014	267922	22.03.2014	268537	22.03.2014	269819	23.03.2014
182006	23.03.2014	267923	22.03.2014	268541	23.03.2014	269820	23.03.2014
183857	23.03.2014	267924	22.03.2014	268542	23.03.2014	269821	23.03.2014
186561	24.03.2014	267925	22.03.2014	268543	23.03.2014	269826	24.03.2014
186627	24.03.2014	267926	22.03.2014	268544	23.03.2014	269828	24.03.2014
191253	23.03.2014	267928	22.03.2014	268545	23.03.2014	269838	25.03.2014
191255	24.03.2014	267929	22.03.2014	268546	23.03.2014	269845	25.03.2014
191258	24.03.2014	267930	23.03.2014	268547	23.03.2014	269846	26.03.2014
191262	24.03.2014	267936	23.03.2014	268548	23.03.2014	269856	26.03.2014
191967	25.03.2014	267937	23.03.2014	268555	24.03.2014	270615	22.03.2014
192821	23.03.2014	267938	23.03.2014	268557	25.03.2014	270616	22.03.2014
192824	24.03.2014	267939	24.03.2014	268558	26.03.2014	270617	22.03.2014
192826	25.03.2014	267941	24.03.2014	269113	23.03.2014	270618	23.03.2014
197274	25.03.2014	267942	24.03.2014	269114	23.03.2014	270620	23.03.2014
266563	25.03.2014	267944	25.03.2014	269118	24.03.2014	270621	23.03.2014
267236	29.03.2014	267945	26.03.2014	269119	24.03.2014	270622	23.03.2014
267261	22.03.2014	267947	26.03.2014	269120	24.03.2014	270623	24.03.2014
267262	22.03.2014	267949	26.03.2014	269122	24.03.2014	271621	22.03.2014
267263	22.03.2014	267950	26.03.2014	269123	24.03.2014	273069	22.03.2014
267264	22.03.2014	267951	26.03.2014	269124	24.03.2014	273070	22.03.2014
267267	22.03.2014	267953	26.03.2014	269129	25.03.2014	273071	24.03.2014
267268	22.03.2014	267955	26.03.2014	269131	26.03.2014	273072	25.03.2014
267271	24.03.2014	268533	22.03.2014	269813	22.03.2014	275127	25.03.2014
267272	24.03.2014	268534	22.03.2014	269814	22.03.2014	277131	24.03.2014

### Změny vlastníků ochranných známek

Kapitola obsahuje údaje o ochranných známkách, které byly převedeny nebo přešly ve smyslu ustanovení § 15 odst. 1, 2 a § 16 zákona č. 441/2003 Sb. na jiného vlastníka v rozsahu všech zapsaných výrobků nebo služeb.

Číslo zápisu	Dřívější vlastník	Nynější vlastník	S účinností od
120346	Zentiva, a.s., Einsteinova 24, 851 01 Bratislava, SK	Saneca Pharmaceuticals a.s., Nitrianska 100, 920 27 Hlohovec, SK	14.10.2014
152346	Zentiva, a.s., Einsteinova 24, 85101 Bratislava, SK	Saneca Pharmaceuticals a.s., Nitrianska 100, 920 27 Hlohovec, SK	14.10.2014
179619	BEST, spol. s r. o., Přemyslovců 60, Opava, 74707, CZ	NIKOL NÁPOJE a.s., Hillova 15, Opava 5, 74705, CZ	08.10.2014
179620	BEST, spol. s r. o., Přemyslovců 60, Opava, 74707, CZ	NIKOL NÁPOJE a.s., Hillova 15, Opava 5, 74705, CZ	08.10.2014
179621	BEST, spol. s r. o., Přemyslovců 60, Opava, 74707, CZ	NIKOL NÁPOJE a.s., Hillova 15, Opava 5, 74705, CZ	08.10.2014
184990	Ištok Jiří, Dvorská 604/4, Olomouc, Hodolany, 77900, CZ Ištoková Magdaléna Biana, Na Strání 1085, Kladno, 27201, CZ Sklenářová Barbora, Dvorská 604/4, Olomouc, Hodolany, 77900, CZ Ištoková Markéta, Dvorská 604/4, Olomouc, Hodolany, 77900, CZ	Ištok Jiří, Dvorská 604/4, Olomouc, Hodolany, 77900, CZ	09.10.2014
189902	La Aurora, C.por A. a Dominican Republic, Calle Eduardo Leon Jimenes No. 2, Villa Progreso, Santiago de los Caballeros, DO	La Aurora, S.A., Parque Industrial Tamboril, Carretera Santiago Tamboril, KM. 5, Guazumal Santiago de los Caballeros, DO	09.10.2014
221428	Progres Partners Advertising, spol. s r.o., Opletalova 55, Praha 1, 11000, CZ	Double Impact s.r.o., V Zářezu 902/4, Praha 5, 15800, CZ	13.10.2014
224950	CZECH REALITY SERVICE s.r.o., Václavské náměstí 831/21, Praha 1, 11000, CZ	Karmazínová Romana, Na Krocínce 690/39, Praha Vysočany, 19000, CZ	13.10.2014
231365	Zentiva, a.s., Einsteinova 24, 85101 Bratislava, SK	Saneca Pharmaceuticals a.s., Nitrianska 100, 920 27 Hlohovec, SK	14.10.2014
236534	BURDA Media 2000 s.r.o., Na Zátorce 3/289, Praha 6, 16000, CZ	BURDA Praha, spol. s r.o., Přemyslovská 2845/43, Praha 3, 13000, CZ	13.10.2014
237794	Unicom Systems a.s., V Kapslovně 2/2767, Praha 3, 13000, CZ	Unicom a.s., V Kapslovně 2767/2, Praha 3, 13000, CZ	14.10.2014
237795	Unicom Systems a.s., V Kapslovně 2/2767, Praha 3, 13000, CZ	Unicom a.s., V Kapslovně 2767/2, Praha 3, 13000, CZ	14.10.2014
238332	BURDA Media 2000 s.r.o., Na Zátorce 90/1, Praha 6, 16000, CZ	BURDA Praha, spol. s r.o., Přemyslovská 2845/43, Praha 3, 13000, CZ	13.10.2014
238333	BURDA Media 2000 s.r.o., Na Zátorce 3/289, Praha 6, 16000, CZ	BURDA Praha, spol. s r.o., Přemyslovská 2845/43, Praha 3, 13000, CZ	13.10.2014
244933	BEST, spol. s r.o., Přemyslovců 60, Opava, 74707, CZ	NIKOL NÁPOJE a.s., Hillova 15, Opava 5, 74705, CZ	08.10.2014
244934	BEST, spol. s r.o., Přemyslovců 60, Opava, 74707, CZ	NIKOL NÁPOJE a.s., Hillova 15, Opava 5, 74705, CZ	08.10.2014
250741	Časopisy 2005, s.r.o., Tábořská 5/979, Praha 4, 14000, CZ	COLLECTION TRADE s.r.o., Mozambická 621/2, Praha 6 - Vokovice, 16000, CZ	08.10.2014
251360	Časopisy 2005, s.r.o., Tábořská 5/979, Praha 4, 14000, CZ	COLLECTION TRADE s.r.o., Mozambická 621/2, Praha 6 - Vokovice, 16000, CZ	08.10.2014
258021	TYMBARK-MWS Sp. z o.o. S.K.A., Tymbark 156, 34-650 Tymbark, PL	Grupa Maspex Sp. z o. o. S.K.A., Legionów 37, Wadowice, PL	13.10.2014
261380	Warszawskie Zakłady Farmaceutyczne "POLFA" Spółka Akcyjna, ul. Karolkowa 22/24, Warszawa, PL	Swiss Pharma International AG, Waldmannstrasse 8, 8001 Zurich, CH	10.10.2014
265122	Časopisy 2005, s.r.o., Tábořská 5/979, Praha 4, 14000, CZ	COLLECTION TRADE s.r.o., Mozambická 621/2, Praha 6 - Vokovice, 16000, CZ	08.10.2014
265973	BURDA Media 2000 s.r.o., Na Zátorce 3/289, Praha 6, 16000, CZ	BURDA Praha, spol. s r.o., Přemyslovská 2845/43, Praha 3, 13000, CZ	13.10.2014
268290	BURDA Media 2000 s.r.o., Na Zátorce 3/289, Praha 6, 16000, CZ	BURDA Praha, spol. s r.o., Přemyslovská 2845/43, Praha 3, 13000, CZ	13.10.2014
268291	BURDA Media 2000 s.r.o., Na Zátorce 3/289, Praha 6, 16000, CZ	BURDA Praha, spol. s r.o., Přemyslovská 2845/43, Praha 3, 13000, CZ	13.10.2014
268361	Pfizer Products Inc., Eastern Point Road, Groton, CT, US	Valeant Pharmaceuticals Luxembourg S.a.r.l., 208, Val des Bon-Malades, L-2121 Luxembourg, LU	14.10.2014
272956	BURDA Media 2000 s.r.o., Na Zátorce 90/1, Praha 6, 16000, CZ	BURDA Praha, spol. s r.o., Přemyslovská 2845/43, Praha 3, 13000, CZ	13.10.2014
273371	ALLTOYS, spol. s r.o., Na Rybníčku 1364/12, Praha 2, 12000, CZ	GIOCHI PREZIOSI S.P.A., Via Del Lauro, 7, 20121 Milano, IT	13.10.2014
273908	Warszawskie Zakłady Farmaceutyczne "POLFA" Spółka Akcyjna, ul. Karolkowa 22/24, Warszawa, PL	Swiss Pharma International AG, Waldmannstrasse 8, 8001 Zurich, CH	10.10.2014
274641	Tesco Stores ČR a. s., Vršovická 1527/68b, Praha 10, 10000, CZ	Bainbridge Czech Republic Brno Královo Pole Holding s.r.o., Na Florenci 2116/15, Praha 1, 11000, CZ	14.10.2014
275939	Tymbark – MWS Sp. z o. o. S.K.A., Tymbark 156, Tymbark, 34650, PL	Grupa Maspex Sp. z o. o. S.K.A., Legionów 37, Wadowice, PL	13.10.2014

Číslo zápisu	Dřívější vlastník	Nynější vlastník	S účinností od
277904	BURDA Media 2000 s.r.o., Na Zátorce 3/289, Praha 6, 16000, CZ	BURDA Praha, spol. s r.o., Přemyslovská 2845/43, Praha 3, 13000, CZ	13.10.2014
278295	BURDA Media 2000 s.r.o., Na Zátorce 3/289, Praha 6, 16000, CZ	BURDA Praha, spol. s r.o., Přemyslovská 2845/43, Praha 3, 13000, CZ	13.10.2014
278636	BURDA Media 2000 s.r.o., Na Zátorce 3/289, Praha 6, 16000, CZ	BURDA Praha, spol. s r.o., Přemyslovská 2845/43, Praha 3, 13000, CZ	13.10.2014
278741	BURDA Media 2000 s.r.o., Na Zátorce 3/289, Praha 6, 16000, CZ	BURDA Praha, spol. s r.o., Přemyslovská 2845/43, Praha 3, 13000, CZ	13.10.2014
279345	BURDA Media 2000 s.r.o., Na Zátorce 90/1, Praha 6, 16000, CZ	BURDA Praha, spol. s r.o., Přemyslovská 2845/43, Praha 3, 13000, CZ	13.10.2014
280549	BURDA Media 2000 s.r.o., Na Zátorce 3/289, Praha 6, 16000, CZ	BURDA Praha, spol. s r.o., Přemyslovská 2845/43, Praha 3, 13000, CZ	13.10.2014
283418	SMART Financial, s.r.o., Sokolská 536/22, Olomouc, 77900, CZ	SMART Capital, a.s., Hněvotínská 241/52, Olomouc, 77900, CZ	13.10.2014
284051	BELMONT PROPERTY FUND L.L.C., 130 Church Street, 10007 New York, NY, US	Naxos spol. s r.o., Ovenecká 517/22, Praha 7, 17000, CZ	14.10.2014
284052	BELMONT PROPERTY FUND L.L.C., 130 Church Street, 10007 New York, NY, US	Naxos spol. s r.o., Ovenecká 517/22, Praha 7, 17000, CZ	14.10.2014
284053	BELMONT PROPERTY FUND L.L.C., 130 Church Street, 10007 New York, NY, US	Naxos spol. s r.o., Ovenecká 517/22, Praha 7, 17000, CZ	14.10.2014
288069	Tymbark – MWS Sp. z o. o. S.K.A., Tymbark 156, Tymbark, 34650, PL	Grupa Maspex Sp. z o. o. S.K.A., Legionów 37, Wadowice, PL	13.10.2014
290131	BURDA Media 2000 s.r.o., Na Zátorce 3/289, Praha 6, 16000, CZ	BURDA Praha, spol. s r.o., Přemyslovská 2845/43, Praha 3, 13000, CZ	13.10.2014
294930	IKO Kábeltévé Kft., Nagytétényi út 29, Budapest, 1119, HU	LINARXUS Czech s.r.o., Štětkova 1638/18, Praha 4 - Nusle, 14000, CZ	10.10.2014
296191	BURDA Media 2000 s.r.o., Na Zátorce 3/289, Praha 6, 16000, CZ	BURDA Praha, spol. s r.o., Přemyslovská 2845/43, Praha 3, 13000, CZ	13.10.2014
297569	BURDA Media 2000 s.r.o., Na Zátorce 3/289, Praha 6, 16000, CZ	BURDA Praha, spol. s r.o., Přemyslovská 2845/43, Praha 3, 13000, CZ	13.10.2014
300775	Kern Jaroslav Ing., Hvězdoslavova 1600, Praha 4, 14900, CZ	Cyklosport Kern s.r.o., Hvězdoslavova 1600/6, Praha 4 - Chodov, 14900, CZ	13.10.2014
302660	BURDA Media 2000 s.r.o., Na Zátorce 3/289, Praha 6, 16000, CZ	BURDA Praha, spol. s r.o., Přemyslovská 2845/43, Praha 3, 13000, CZ	13.10.2014
306845	BURDA Media 2000 s.r.o., Na Zátorce 3/289, Praha 6, 16000, CZ	BURDA Praha, spol. s r.o., Přemyslovská 2845/43, Praha 3, 13000, CZ	13.10.2014
306999	BURDA Media 2000 s.r.o., Na Zátorce 3/289, Praha 6, 16000, CZ	BURDA Praha, spol. s r.o., Přemyslovská 2845/43, Praha 3, 13000, CZ	13.10.2014
312640	BURDA Media 2000 s.r.o., Na Zátorce 90/1, Praha 6, 16000, CZ	BURDA Praha, spol. s r.o., Přemyslovská 2845/43, Praha 3, 13000, CZ	13.10.2014
313178	Zentiva, a.s., Einsteinova 24, 85101 Bratislava, SK	Saneca Pharmaceuticals a.s., Nitrianska 100, 920 27 Hlohovec, SK	14.10.2014
318607	Unicom Systems a.s., V Kapslovně 2/2767, Praha 3, 13000, CZ	Unicom a.s., V Kapslovně 2767/2, Praha 3, 13000, CZ	14.10.2014
320492	PROGRES PARTNERS ADVERTISING, s.r.o., Opletalova 55, Praha 1, 11000, CZ	Double Impact s.r.o., V Zářezu 902/4, Praha 5, 15800, CZ	13.10.2014
322372	Anděl Media Centrum, s.r.o., Karla Engliš 519/11, Praha 5, 15000, CZ	IMOPA, a.s., Pyšelská 2327/2, Praha 4, 14900, CZ	10.10.2014
322488	BURDA Media 2000 s.r.o., Na Zátorce 3/289, Praha 6, 16000, CZ	BURDA Praha, spol. s r.o., Přemyslovská 2845/43, Praha 3, 13000, CZ	13.10.2014
322750	Zentiva, a.s., Einsteinova 24, 85101 Bratislava, SK	Saneca Pharmaceuticals a.s., Nitrianska 100, 920 27 Hlohovec, SK	14.10.2014
325781	PROGRES PARTNERS ADVERTISING, s.r.o., Opletalova 55, Praha 1, 11000, CZ	Double Impact s.r.o., V Zářezu 902/4, Praha 5, 15800, CZ	13.10.2014
327061	BURDA Media 2000 s.r.o., Na Zátorce 90/1, Praha 6, 16000, CZ	BURDA Praha, spol. s r.o., Přemyslovská 2845/43, Praha 3, 13000, CZ	13.10.2014
327998	BURDA Media 2000 s.r.o., Na Zátorce 90/1, Praha 6, 16000, CZ	BURDA Praha, spol. s r.o., Přemyslovská 2845/43, Praha 3, 13000, CZ	13.10.2014
328094	Burda Media 2000 s.r.o., Na Zátorce 1, Praha 6, 16000, CZ	BURDA Praha, spol. s r.o., Přemyslovská 2845/43, Praha 3, 13000, CZ	13.10.2014
328929	Burda Media 2000 s.r.o., Na Zátorce 1, Praha 6, 16000, CZ	BURDA Praha, spol. s r.o., Přemyslovská 2845/43, Praha 3, 13000, CZ	13.10.2014
329403	Unicom Systems a.s., V Kapslovně 2/2767, Praha 3, 13000, CZ	Unicom a.s., V Kapslovně 2767/2, Praha 3, 13000, CZ	14.10.2014
330209	Warszawskie Zakłady Farmaceutyczne POLFA Spółka Akcyjna, Karolkowa 22/24, Warszawa 01-207, PL	Swiss Pharma International AG, Waldmannstrasse 8, 8001 Zurich, CH	10.10.2014



Číslo zápisu	Dřívější vlastník	Nynější vlastník	S účinností od
330211	Warszawskie Zakłady Farmaceutyczne POLFA Spółka Akcyjna, Karolkowa 22/24, Warszawa 01-207, PL	Swiss Pharma International AG, Waldmannstrasse 8, 8001 Zurich, CH	10.10.2014
332482	Burda Media 2000 s.r.o., Na Zátorce 1, Praha 6, 16000, CZ	BURDA Praha, spol. s r.o., Přemyslovská 2845/43, Praha 3, 13000, CZ	13.10.2014
334987	Burda Media 2000 s.r.o., Na Zátorce 1, Praha 6, 16000, CZ	BURDA Praha, spol. s r.o., Přemyslovská 2845/43, Praha 3, 13000, CZ	13.10.2014
334988	Burda Media 2000 s.r.o., Na Zátorce 1, Praha 6, 16000, CZ	BURDA Praha, spol. s r.o., Přemyslovská 2845/43, Praha 3, 13000, CZ	13.10.2014
335332	Burda Media 2000 s.r.o., Na Zátorce 1, Praha 6, 16000, CZ	BURDA Praha, spol. s r.o., Přemyslovská 2845/43, Praha 3, 13000, CZ	13.10.2014
335333	Burda Media 2000 s.r.o., Na Zátorce 1, Praha 6, 16000, CZ	BURDA Praha, spol. s r.o., Přemyslovská 2845/43, Praha 3, 13000, CZ	13.10.2014
335334	Burda Media 2000 s.r.o., Na Zátorce 1, Praha 6, 16000, CZ	BURDA Praha, spol. s r.o., Přemyslovská 2845/43, Praha 3, 13000, CZ	13.10.2014
335419	BURDA Media 2000 s.r.o., Na Zátorce 1, Praha 6, 16000, CZ	BURDA Praha, spol. s r.o., Přemyslovská 2845/43, Praha 3, 13000, CZ	13.10.2014
335877	Burda Media 2000 s.r.o., Na Zátorce 1, Praha 6, 16000, CZ	BURDA Praha, spol. s r.o., Přemyslovská 2845/43, Praha 3, 13000, CZ	13.10.2014
339779	BURDA Media 2000 s.r.o., Na Zátorce 1, Praha 6, 16000, CZ	BURDA Praha, spol. s r.o., Přemyslovská 2845/43, Praha 3, 13000, CZ	13.10.2014
339780	Burda Media 2000 s.r.o., Na Zátorce 1, Praha 6, 16000, CZ	BURDA Praha, spol. s r.o., Přemyslovská 2845/43, Praha 3, 13000, CZ	13.10.2014
341068	Burda Media 2000 s.r.o., Na Zátorce 1, Praha 6, 16000, CZ	BURDA Praha, spol. s r.o., Přemyslovská 2845/43, Praha 3, 13000, CZ	13.10.2014

### Změny v údajích o vlastnících ochranných známek

Kapitola obsahuje ochranné známky, u kterých byla v rejstříku ochranných známek vyznačena změna v údajích o vlastnících ve smyslu ustanovení § 27 odst. 2 a 7 zákona č. 441/2003 Sb.

Číslo zápisu	Vlastník	S účinností od
151710	AP TRUST a.s., Štětškova 1638/18, Praha 4, Nusle, 14000, CZ	08.10.2014
151711	AP TRUST a.s., Štětškova 1638/18, Praha 4, Nusle, 14000, CZ	08.10.2014
166007	DUPONT TEIJIN FILMS U.S. L.P., Chestnut Run Plaza 728, 974 Centre Road P.O.Box 2915, Wilmington, 19805, DE, US	10.10.2014
179714	SAP SE, Dietmar-Hopp-Allee 16, Walldorf, DE	10.10.2014
182088	AMOS CZ, a.s., náměstí Kinských 601/3, Praha 5 - Malá Strana, 15000, CZ	09.10.2014
183364	CompuGroup Medical Česká republika s.r.o., Bucharova 2657/12, Praha 5, Stodůlky, 15800, CZ	09.10.2014
183365	CompuGroup Medical Česká republika s.r.o., Bucharova 2657/12, Praha 5, Stodůlky, 15800, CZ	09.10.2014
186740	PIVOVAR SVIJANY, a.s., Svijany č.p. 25, 46346, CZ	09.10.2014
186981	VERITY. INC, 1140 Enterprise Way, Building B, SUNNYVALE, California, CA, US	13.10.2014
193143	CompuGroup Medical Česká republika s.r.o., Bucharova 2657/12, Praha 5, Stodůlky, 15800, CZ	09.10.2014
195279	Ing. arch. Arnošt Hradil, Řadová 442, Šenov, 73934, CZ	09.10.2014
197400	Wolters Kluwer, a.s., U nákladového nádraží 3146/6, Praha 3, Strašnice, 13000, CZ	09.10.2014
197416	APRON, s.r.o., Vlárská 953/22, Brno, 62700, CZ	14.10.2014
201273	CompuGroup Medical Česká republika s.r.o., Bucharova 2657/12, Praha 5, Stodůlky, 15800, CZ	09.10.2014
214825	Twin Soft, s.r.o., Křížová 18, Brno, 60300, CZ	13.10.2014
214826	Twin Soft, s.r.o., Křížová 18, Brno, 60300, CZ	13.10.2014
214827	Twin Soft, s.r.o., Křížová 18, Brno, 60300, CZ	13.10.2014
214828	Twin Soft, s.r.o., Křížová 18, Brno, 60300, CZ	13.10.2014
223631	Stočes Eduard Mgr., R. Těsnohlídka 1516, Čáslav, 28601, CZ	10.10.2014
252501	CompuGroup Medical Česká republika s.r.o., Bucharova 2657/12, Praha 5, Stodůlky, 15800, CZ	09.10.2014
255392	Hypro s.r.o., Komárov č.p. 137, 76361, CZ	09.10.2014
256898	Hypro s.r.o., Komárov 137, Komárov, 76361, CZ	08.10.2014
256899	Hypro s.r.o., Komárov č.p. 137, 76361, CZ	09.10.2014
256900	Hypro s.r.o., Komárov č.p. 137, 76361, CZ	09.10.2014
257564	AGEL a.s., Jungmannova 28/17, Praha 1, Nové Město, 11000, CZ	09.10.2014
272897	Hypro s.r.o., Komárov č.p. 137, 76361, CZ	08.10.2014
273288	ARA - továrna na nábytek, a.s., Konárovice 300, 28125, CZ	08.10.2014
277278	GLORIOUS SUN LICENSING (L) LIMITED, Lot 2 & 3, Level 3, Wisma Lazenda, Jalan Kemajuan, 87000 Federal Territory of Labuan, MY	08.10.2014
278238	O2 Czech Republic a.s., Za Brumlovkou 266/2, Praha 4 - Michle, 14022, CZ	14.10.2014
278239	O2 Czech Republic a.s., Za Brumlovkou 266/2, Praha 4 - Michle, 14022, CZ	14.10.2014
278750	O2 Czech Republic a.s., Za Brumlovkou 266/2, Praha 4 - Michle, 14022, CZ	14.10.2014
278751	O2 Czech Republic a.s., Za Brumlovkou 266/2, Praha 4 - Michle, 14022, CZ	14.10.2014
278752	O2 Czech Republic a.s., Za Brumlovkou 266/2, Praha 4 - Michle, 14022, CZ	14.10.2014
278753	O2 Czech Republic a.s., Za Brumlovkou 266/2, Praha 4 - Michle, 14022, CZ	14.10.2014
278754	O2 Czech Republic a.s., Za Brumlovkou 266/2, Praha 4 - Michle, 14022, CZ	14.10.2014
278755	O2 Czech Republic a.s., Za Brumlovkou 266/2, Praha 4 - Michle, 14022, CZ	14.10.2014
278996	O2 Czech Republic a.s., Za Brumlovkou 266/2, Praha 4 - Michle, 14022, CZ	14.10.2014
278997	O2 Czech Republic a.s., Za Brumlovkou 266/2, Praha 4 - Michle, 14022, CZ	14.10.2014
279002	O2 Czech Republic a.s., Za Brumlovkou 266/2, Praha 4 - Michle, 14022, CZ	14.10.2014
279678	O2 Czech Republic a.s., Za Brumlovkou 266/2, Praha 4 - Michle, 14022, CZ	14.10.2014
280802	O2 Czech Republic a.s., Za Brumlovkou 266/2, Praha 4 - Michle, 14022, CZ	14.10.2014
280803	O2 Czech Republic a.s., Za Brumlovkou 266/2, Praha 4 - Michle, 14022, CZ	14.10.2014
281445	Pentia Consulting s.r.o., náměstí Práce 2512, Zlín, 76001, CZ	10.10.2014
283360	O2 Czech Republic a.s., Za Brumlovkou 266/2, Praha 4 - Michle, 14022, CZ	14.10.2014
283740	O2 Czech Republic a.s., Za Brumlovkou 266/2, Praha 4 - Michle, 14022, CZ	14.10.2014
283950	O2 Czech Republic a.s., Za Brumlovkou 266/2, Praha 4 - Michle, 14022, CZ	14.10.2014
284189	O2 Czech Republic a.s., Za Brumlovkou 266/2, Praha 4 - Michle, 14022, CZ	14.10.2014
284190	O2 Czech Republic a.s., Za Brumlovkou 266/2, Praha 4 - Michle, 14022, CZ	14.10.2014

Číslo zápisu	Vlastník	S účinností od
287507	O2 Czech Republic a.s., Za Brumlovkou 266/2, Praha 4 - Michle, 14022, CZ	14.10.2014
290107	Arima Holding Corporation, Suite C-12, Market Place, Providenciales, Turks & Caicos Islands, GB	09.10.2014
292671	Hypro s.r.o., Komárov č.p. 137, 76361, CZ	09.10.2014
294256	CompuGroup Medical Česká republika s.r.o., Bucharova 2657/12, Praha 5, Stodůlky, 15800, CZ	09.10.2014
294930	IKO Kábeltévé Kft., Nagytétényi út 29, Budapest, 1119, HU	10.10.2014
296288	AGEL a.s., Jungmannova 28/17, Praha 1, Nové Město, 11000, CZ	09.10.2014
296289	AGEL a.s., Jungmannova 28/17, Praha 1, Nové Město, 11000, CZ	09.10.2014
296871	EC-INTERIÉRY s.r.o., Resslerova 221/21, Olomouc, Nová Ulice, 77900, CZ	14.10.2014
297295	Hypro s.r.o., Komárov č.p. 137, 76361, CZ	09.10.2014
297298	Hypro s.r.o., Komárov č.p. 137, 76361, CZ	09.10.2014
299711	CompuGroup Medical Česká republika s.r.o., Bucharova 2657/12, Praha 5, Stodůlky, 15800, CZ	09.10.2014
300842	Letecké služby Hradec Králové a.s., Piletická 151, Hradec Králové - Rusek, 50003, CZ	09.10.2014
304285	AGEL a.s., Jungmannova 28/17, Praha 1, Nové Město, 11000, CZ	09.10.2014
304814	Hypro s.r.o., Komárov č.p. 137, 76361, CZ	09.10.2014
307128	CompuGroup Medical Česká republika s.r.o., Bucharova 2657/12, Praha 5, Stodůlky, 15800, CZ	09.10.2014
307129	CompuGroup Medical Česká republika s.r.o., Bucharova 2657/12, Praha 5, Stodůlky, 15800, CZ	09.10.2014
316606	AGEL a.s., Jungmannova 28/17, Praha 1, Nové Město, 11000, CZ	09.10.2014
316607	AGEL a.s., Jungmannova 28/17, Praha 1, Nové Město, 11000, CZ	09.10.2014
316608	AGEL a.s., Jungmannova 28/17, Praha 1, Nové Město, 11000, CZ	13.10.2014
316609	AGEL a.s., Jungmannova 28/17, Praha 1, Nové Město, 11000, CZ	13.10.2014
316610	AGEL a.s., Jungmannova 28/17, Praha 1, Nové Město, 11000, CZ	13.10.2014
316611	AGEL a.s., Jungmannova 28/17, Praha 1, Nové Město, 11000, CZ	13.10.2014
316612	AGEL a.s., Jungmannova 28/17, Praha 1, Nové Město, 11000, CZ	13.10.2014
316613	AGEL a.s., Jungmannova 28/17, Praha 1, Nové Město, 11000, CZ	13.10.2014
316614	AGEL a.s., Jungmannova 28/17, Praha 1, Nové Město, 11000, CZ	13.10.2014
316615	AGEL a.s., Jungmannova 28/17, Praha 1, Nové Město, 11000, CZ	13.10.2014
316616	AGEL a.s., Jungmannova 28/17, Praha 1, Nové Město, 11000, CZ	13.10.2014
316618	AGEL a.s., Jungmannova 28/17, Praha 1, Nové Město, 11000, CZ	13.10.2014
316619	AGEL a.s., Jungmannova 28/17, Praha 1, Nové Město, 11000, CZ	13.10.2014
316788	AGEL a.s., Jungmannova 28/17, Praha 1, Nové Město, 11000, CZ	09.10.2014
316940	AGEL a.s., Jungmannova 28/17, Praha 1, Nové Město, 11000, CZ	09.10.2014
316941	AGEL a.s., Jungmannova 28/17, Praha 1, Nové Město, 11000, CZ	09.10.2014
316942	AGEL a.s., Jungmannova 28/17, Praha 1, Nové Město, 11000, CZ	09.10.2014
316943	AGEL a.s., Jungmannova 28/17, Praha 1, Nové Město, 11000, CZ	09.10.2014
316944	AGEL a.s., Jungmannova 28/17, Praha 1, Nové Město, 11000, CZ	13.10.2014
316945	AGEL a.s., Jungmannova 28/17, Praha 1, Nové Město, 11000, CZ	13.10.2014
316946	AGEL a.s., Jungmannova 28/17, Praha 1, Nové Město, 11000, CZ	13.10.2014
316947	AGEL a.s., Jungmannova 28/17, Praha 1, Nové Město, 11000, CZ	13.10.2014
317581	AGEL a.s., Jungmannova 28/17, Praha 1, Nové Město, 11000, CZ	09.10.2014
317582	AGEL a.s., Jungmannova 28/17, Praha 1, Nové Město, 11000, CZ	09.10.2014
317583	AGEL a.s., Jungmannova 28/17, Praha 1, Nové Město, 11000, CZ	09.10.2014
317584	AGEL a.s., Jungmannova 28/17, Praha 1, Nové Město, 11000, CZ	09.10.2014
317585	AGEL a.s., Jungmannova 28/17, Praha 1, Nové Město, 11000, CZ	09.10.2014
317586	AGEL a.s., Jungmannova 28/17, Praha 1, Nové Město, 11000, CZ	09.10.2014
317587	AGEL a.s., Jungmannova 28/17, Praha 1, Nové Město, 11000, CZ	09.10.2014
317588	AGEL a.s., Jungmannova 28/17, Praha 1, Nové Město, 11000, CZ	09.10.2014
317589	AGEL a.s., Jungmannova 28/17, Praha 1, Nové Město, 11000, CZ	09.10.2014
318864	AGEL a.s., Jungmannova 28/17, Praha 1, Nové Město, 11000, CZ	13.10.2014
318865	AGEL a.s., Jungmannova 28/17, Praha 1, Nové Město, 11000, CZ	13.10.2014
320515	Pragothem, s.r.o., Bílenecké náměstí 6/4, Praha 8, Dolní Chabry, 18400, CZ	08.10.2014
321794	CompuGroup Medical Česká republika s.r.o., Bucharova 2657/12, Praha 5, Stodůlky, 15800, CZ	09.10.2014
325216	AGEL a.s., Jungmannova 28/17, Praha 1, Nové Město, 11000, CZ	13.10.2014
325428	AGEL a.s., Jungmannova 28/17, Praha 1, Nové Město, 11000, CZ	13.10.2014
325430	AGEL a.s., Jungmannova 28/17, Praha 1, Nové Město, 11000, CZ	13.10.2014

Číslo zápisu	Vlastník	S účinností od
325431	AGEL a.s., Jungmannova 28/17, Praha 1, Nové Město, 11000, CZ	13.10.2014
325701	AGEL a.s., Jungmannova 28/17, Praha 1, Nové Město, 11000, CZ	13.10.2014
327263	AGEL a.s., Jungmannova 28/17, Praha 1, Nové Město, 11000, CZ	13.10.2014
328456	AGEL a.s., Jungmannova 28/17, Praha 1, Nové Město, 11000, CZ	13.10.2014
331723	AGEL a.s., Jungmannova 28/17, Praha 1, Nové Město, 11000, CZ	13.10.2014
331949	AGEL a.s., Jungmannova 28/17, Praha 1, Nové Město, 11000, CZ	13.10.2014
333053	AGEL a.s., Jungmannova 28/17, Praha 1, Nové Město, 11000, CZ	13.10.2014
333367	AGEL a.s., Jungmannova 28/17, Praha 1, Nové Město, 11000, CZ	13.10.2014
333542	AGEL a.s., Jungmannova 28/17, Praha 1, Nové Město, 11000, CZ	13.10.2014
333543	AGEL a.s., Jungmannova 28/17, Praha 1, Nové Město, 11000, CZ	13.10.2014
335985	AGEL a.s., Jungmannova 28/17, Praha 1, Nové Město, 11000, CZ	13.10.2014
335986	AGEL a.s., Jungmannova 28/17, Praha 1, Nové Město, 11000, CZ	13.10.2014
335987	AGEL a.s., Jungmannova 28/17, Praha 1, Nové Město, 11000, CZ	13.10.2014
335988	AGEL a.s., Jungmannova 28/17, Praha 1, Nové Město, 11000, CZ	13.10.2014
336514	IGRA MODEL s.r.o., Nový Šaldorf 258, Nový Šaldorf-Sedlešovice, 67181, CZ	08.10.2014
336515	IGRA MODEL s.r.o., Nový Šaldorf 258, Nový Šaldorf-Sedlešovice, 67181, CZ	08.10.2014
336634	AGEL a.s., Jungmannova 28/17, Praha 1, Nové Město, 11000, CZ	13.10.2014
336965	AGEL a.s., Jungmannova 28/17, Praha 1, Nové Město, 11000, CZ	13.10.2014
336966	AGEL a.s., Jungmannova 28/17, Praha 1, Nové Město, 11000, CZ	13.10.2014
338885	CleverMaps, s.r.o., Strakonická 1199/2d, Praha 5 - Hlubočepy, 15000, CZ	08.10.2014
340362	CleverMaps, s.r.o., Strakonická 1199/2d, Praha 5 - Hlubočepy, 15000, CZ	08.10.2014

### Ostatní rozhodné údaje a úřední opravy

Kapitola zahrnuje zejména přetřídění seznamu výrobků a služeb v návaznosti na mezinárodní zápis, opravu chyb ve formulaci, přepisů a zjevných nesprávností za účelem uvedení do souladu se skutečností. V této kapitole jsou zveřejňovány jen takové údaje, které nemohou být zveřejněny spolu se zveřejněním přihlášky nebo se zápisem ochranné známky. Dále kapitola obsahuje důležitá úřední sdělení.

(97) **EP 2238306**

Datum provedení změny: 10.10.2014

V rejstříku evropských patentů a ve Věstníku 32/2012 v části "Zveřejněné překlady evropských patentových spisů" byl v důsledku administrativní chyby jako majitel evropského patentu chybně uveden "Toplifter Beteiligungs- und Vertriebs-GmbH & Co. KG, Bad Essen, DE". Správný údaj je "HUWIL Bútoripari és Üzletberendezési, Budapest, HU".

---

(111) **340754**

(210) O-511939

Datum provedení změny: 09.10.2014

Administrativní chybou při přepisu znění ochranné známky do databáze byla tato ochranná známka zapsána s chybným zněním Wero-Ultimate. Správné znění je Xero-Ultimate.

---