

Číselné INID kódy pro označování bibliografických dat technických řešení

INID Codes for the identification of bibliographic data of technical solutions

(Standard WIPO ST. 9 a ST. 80)

(11)	číslo patentu/zápisu/osvědčení	(11)	Number of the patent/registration/certification
(15)	datum zápisu průmyslového vzoru	(15)	Industrial design registration date
(21)	číslo přihlášky/žádosti	(21)	Application number
(22)	datum podání přihlášky/žádosti	(22)	Date of application filing
(23)	údaje o výstavní prioritě	(23)	Exhibition priority data
(28)	počet průmyslových vzorů	(28)	Number of industrial designs included in the application
(31)	číslo prioritní přihlášky	(31)	Number of priority application
(32)	datum podání prioritní přihlášky	(32)	Filing date of priority application
(33)	země priority	(33)	Priority country
(40)	datum zveřejnění přihlášky vynálezu	(40)	Date of publication of patent application
(45)	datum zveřejnění zapsaného průmyslového vzoru	(45)	Publication date of the registered industrial design
(47)	datum zveřejnění udělení patentu a zápisu užitého vzoru, datum zápisu užitého vzoru, datum oznámení udělení evropského patentu v Evropském patentovém věstníku	(47)	Publication date of patent granting and publication date of utility model registration, registration date of utility model, publication date of European patent granting in the European patent bulletin
(51)	mezinárodní patentové třídění/Locarnské třídění průmyslových vzorů	(51)	International Patent Classification/ Locarno Classification for Industrial Designs
(54)	Název	(54)	Title
(55)	vyobrazení průmyslového vzoru	(55)	Reproduction of the industrial design
(57)	Anotace	(57)	Abstract
(68)	číslo základního patentu	(68)	Number of the basic patent
(71)	označení přihlašovatele/žadatele	(71)	Applicant
(72)	označení původce	(72)	Inventor
(73)	označení majitele/vlastníka	(73)	Owner
(74)	označení zástupce	(74)	Attorney's name and address
(86)	číslo mezinárodní přihlášky	(86)	International application number
(87)	číslo mezinárodního zveřejnění	(87)	International publication number
(92)	datum a číslo první registrace přípravku pro Českou republiku	(92)	Date and number(s) of the first authorization to market the product in the CZ
(93)	datum, číslo a země první registrace přípravku v rámci Společenství	(93)	Date, number(s) and country of the first authorization to market the product in the EEC
(94)	doba platnosti osvědčení	(94)	Term of certification validity
(95)	označení a typ přípravku	(95)	Name of the product and product type
(96)	datum podání a číslo evropské patentové přihlášky	(96)	European patent application filing date and number
(97)	datum zveřejnění a číslo zveřejnění evropské patentové přihlášky v Evropském patentovém věstníku	(97)	European patent application publication date and publication number in the European patent bulletin

Číselné INID kódy pro označování bibliografických dat ochranných známek

INID codes and minimum required for the identification of bibliographic data relating to marks

(Standard WIPO ST.60)

(111)	Číslo zápisu ochranné známky (registrace)	(111)	Number of registration
(151)	Datum zápisu ochranné známky	(151)	Date of the registration
(210)	Číslo přihlášky ochranné známky (spisu)	(210)	Number of the application
(220)	Datum podání přihlášky	(220)	Date of filing of the application
(320)	Datum vzniku práva přednosti	(320)	Date of the first application
(442)	Datum zveřejnění přihlášky po průzkumu	(442)	Date of the publication of the examined application
(450)	Datum zveřejnění zápisu ochranné známky ve Věstníku	(450)	Date of publication of the registration
(510)	Seznam výrobků a služeb	(510)	List of goods and/or services
(511)	Číslo třídy výrobků a služeb	(511)	Number of the class of goods and/or services
(526)	Omezení rozsahu ochrany o prvek	(526)	Disclaimer
(540)	Znění nebo vyobrazení ochranné známky	(540)	Reproduction of the mark
(551)	Kolektivní ochranná známka	(551)	Collective mark
(554)	Prostorová ochranná známka	(554)	Three-dimensional mark
(558)	Ochranná známka tvořená pouze barvou nebo kombinací barev	(558)	Mark consisting exclusively of one or several colours
(583)	Datum právní moci rozhodnutí/výsledek rozhodnutí	(583)	Date of the legal force of the decision/ result of the decision
(591)	Údaje o barevnosti ochranné známky	(591)	Information concerning colour
(730)	Přihlašovatel/vlastník ochranné známky	(730)	The applicant or the holder of the mark
(740)	Zástupce	(740)	Name and address of the representative
(811)	Mezinárodní číslo zápisu ochranné známky	(811)	Number of the international registration
(890)	Kód státu ochrany mezinárodní ochranné známky	(890)	INID code of the state of the international mark

Kódy pro kódování záhlaví oznámení publikovaných ve Věstníku

(Standard WIPO ST. 17)

BB9A	zveřejněné přihlášky vynálezů	MK1K	zánik užitého vzoru uplynutím doby platnosti
FG1K	zapsané užité vzory	MK4A	zánik patentů uplynutím doby platnosti
FG4A	udělené patenty	MK4F	zánik autorských osvědčení uplynutím doby platnosti
FG4Q	zapsané průmyslové vzory	MK4Q	zánik průmyslového vzoru uplynutím doby ochrany
LD3K	částečný výmaz užitého vzoru	MM4A	zánik patentů pro nezaplacení ročních poplatků
LD4Q	částečný výmaz průmyslového vzoru	MM4F	zánik autorských osvědčení pro nezaplacení ročních poplatků
MA4A	zánik patentů vzdáním se	ND1K	prodloužení platnosti užitého vzoru
MA4F	zánik autorských osvědčení vzdáním se	ND4Q	obnova doby ochrany průmyslového vzoru
MC3K	výmaz užitého vzoru	PA4A	změna autorského osvědčení na patent
MC4A	zrušení patentu	PC9A	změna dispozičního práva k vynálezu
MC4F	zrušení autorského osvědčení	PD1K	převod práv a ostatní změny majitelů užitého vzoru
MC4Q	výmaz průmyslového vzoru	PD4A	převod práv a ostatní změny majitelů patentů
MH1K	zánik užitého vzoru vzdáním se	PD4Q	převod práv a ostatní změny vlastníků průmyslových vzorů
MH4A	částečné zrušení patentu	QA9A	nabídka licence
MH4F	částečné zrušení autorského osvědčení	SB4A	zapsané patenty do rejstříku po odtajnění
MH4Q	zánik průmyslového vzoru vzdáním se	SB4F	zapsaná autorská osvědčení do rejstříku po odtajnění

Opravy Změny Různé

Opravy u přihlášek vynálezů s žádostí o udělení patentu

HA9A	jmenování vynálezce		
HB9A	oprava jmen	HG9A	oprava chyb v třídění
HC9A	změna jmen	HH9A	oprava nebo změna všeobecně
HD9A	oprava adres	HK9A	tiskové chyby v úředních věstnících
HE9A	změna adres		
HF9A	oprava dat		

Opravy ochranných dokumentů

Patenty	autorská osvědčení	užité vzory	průmyslové vzory	
TA4A	TA4F	TA1K	TA4Q	jmenování vynálezce
TB4A	TB4F	TB1K	TB4Q	oprava jmen
TC4A	TC4F	TC1K	TC4Q	změna jmen
TD4A	TD4F	TD1K	TD4Q	oprava adres
TE4A	TE4F	TE1K	TE4Q	změna adres
TF4A	TF4F	TF1K	TF4Q	oprava dat
TG4A	TG4F	TG1K	TG4Q	oprava chyb v třídění
TH4A	TH4F	TH1K	TH4Q	oprava nebo změna všeobecně
TK9A	TK9F	TK1K	TK4Q	tiskové chyby v úřed. věstnících

Kódy pro označování zemí a mezinárodních organizací použité ve věstníku

AE	Spojené arabské emiráty
AT	Rakousko
BM	Bermudy
CA	Kanada
CH	Švýcarsko
CY	Kypr
CZ	Česká republika
DE	Spolková republika Německo
DK	Dánsko
FI	Finsko
FR	Francie
GB	Velká Británie
HR	Chorvatsko
JP	Japonsko
KR	Korejská republika
MT	Malta
NL	Nizozemí
PL	Polsko
SE	Švédsko
SK	Slovensko
TR	Turecko
US	Spojené státy americké

Kódy pro označování států USA použité ve věstníku

CA	California
CO	Colorado
CT	Connecticut
GA	Georgia
MA	Massachusetts
NJ	New Jersey
NY	New York
OH	Ohio
PA	Pennsylvania
VA	Virginia
WI	Wisconsin

BB9A

Zveřejněné přihlášky vynálezů - přehled podle čísel přihlášek

Dále uvedené přihlášky vynálezů byly zveřejněny dnem, uvedeným ve Věstníku podle zákona č. 527/1990 Sb., o vynálezech a zlepšovacích návrzích, ve znění pozdějších předpisů, a jsou k dispozici v patentové knihovně Úřadu průmyslového vlastnictví, Antonína Čermáka 2a, 160 68, Praha 6.

2012-762	C 08 G 18/67	(2006.01)	2013-711	C 10 J 3/00	(2006.01)
2012-919	C 30 B 19/02	(2006.01)	2013-918	G 01 N 21/45	(2006.01)
2013-325	C 07 F 7/12	(2006.01)	2014-635	B 65 D 35/46	(2006.01)
2013-543	A 61 L 2/14	(2006.01)			

Zveřejněné přihlášky vynálezů - řazené podle MPT

- (51) **A61L 2/14** (2006.01)
H05H 1/46 (2006.01)
(21) **2013-543**
(71) Fyzikální ústav AV ČR, v.v.i., Praha 8 - Libeň, CZ
Ústav experimentální medicíny AV ČR, v.v.i., Praha 4, CZ
(72) Churpita Olexander Mgr., Praha 9, CZ
Dejneka Alexandr Ing., Brandýs nad Labem, CZ
Zablotsky Vitaliy doc., Praha 9, CZ
Kubinová Šárka PharmDr., Praha 9, CZ
Syková Eva prof. MUDr., Praha 6, CZ
(54) **Atmosférický zdroj plazmatu, zejména pro využití v medicínských bioaplikacích**
(22) 11.07.2013
(57) Atmosférický zdroj plazmatu, zejména pro využití v medicínských bioaplikacích, obsahuje zdroj (5) střídavého vysokého napětí a duté izolační těleso (1), do jehož vnitřního prostoru je zaústěn přívod pracovního plynu a je v něm umístěna vnitřní budící elektroda (2) připojená na zdroj (5) střídavého vysokého napětí. Uvnitř izolačního tělesa (1) je ustavena sendvičová struktura tvořená vrstvami porézního materiálu a sestávající ze vzájemně nad sebou uložených vnitřní budící elektrody (2), nevodivé porézní membrány (3) a vnější zemnicí elektrody (4). Porézní membrána (3) je vyrobena z elastického materiálu v podstatě konstantní tloušťky, která se pohybuje v rozmezí hodnot 1 až 200 µm při maximální odchylce 15 %, a vykazuje teplotní stabilitu do 300 °C při velikostech pórů vytvářejících mikrokanály o průměru 10 nm až 100 µm.

- (74) Ing. Petr Soukup, patentový a známkový zástupce, Vídeňská 8, Olomouc, 77200

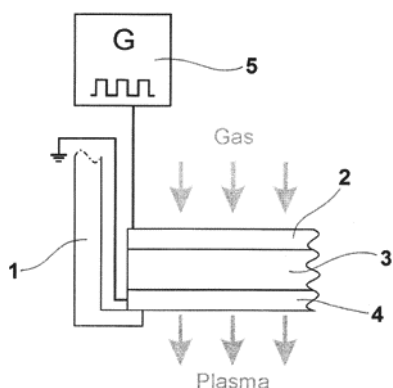

- (51) **B65D 35/46** (2006.01)
(21) **2014-635**
(71) Aptar Group, Inc, Crystal Lake, IL 60014-9695 USA, US
(72) Hatton Jason, D, MI 48735 Essexville, US
Cole Greg L., MI Coleman, US
(54) **Dávkovací ventil**
(22) 01.03.2013

- (57) Štěrbínový ventil (10) pro selektivní omezení průchodu tekutiny mezi vnitřním prostředím (17) a vnějším prostředím (15) a způsob výroby ventilu (10), přičemž tento způsob zahrnuje kroky poskytnutí alespoň jedné vrstvy filmového materiálu a trvalé deformace filmového materiálu s cílem definovat ventil (10) pro selektivní omezení průchodu tekutiny mezi vnitřním prostředím (17) a vnějším prostředím (15).
(74) ŠTROS & KUSÁK advokátní a patentová kancelář, JUDr. David Štros, Národní 32, Praha 1, 11000

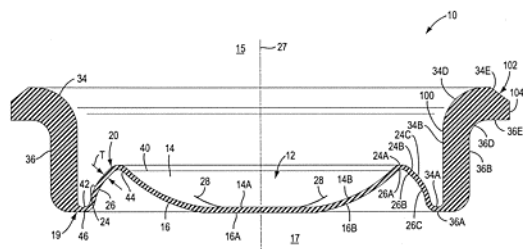

- (51) **C07F 7/12** (2006.01)
C07F 7/14 (2006.01)
(21) **2013-325**
(71) Ústav chemických procesů Akademie věd České republiky, Praha 6, CZ
(72) Strašák Tomáš Ing., Domašov u Brna, CZ
Čermák Jan doc. Ing., Horoměřice, CZ
(54) **Polyfluorované činidlo a způsob jeho přípravy**
(22) 02.05.2013
(57) Polyfluorované činidlo obecného vzorce I, kde n = 1 až 2, R_j je vybrán ze skupiny: CF₂CF₂CF₃, CF₂(CF₂)₂CF₃, CF₂(CF₂)₄CF₃, CF₂(CF₂)₆CF₃, CF₂(CF₂)₈CF₃, CF₂(CF₂)₃CF(CF₃)₂, CF₂(CF₂)₅CF(CF₃)₂ a X pro n = 1 je vybrán ze skupiny Cl, Br, I a pro n = 2 je X vybrán ze skupiny Cl, Br, I, N₃, SH, CCH, C₃H₅a způsob přípravy vybraných sloučenin podle tohoto vzorce.
(74) Ing. Petr Řezáč, Jihozápadní III 1145/4, Praha 4 - Spořilov, 14100

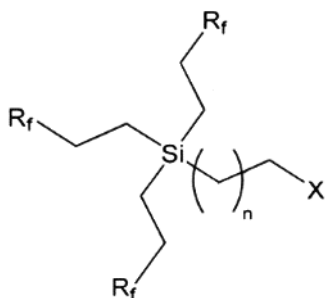

- (51) **C08G 18/67** (2006.01)
C08G 18/08 (2006.01)
C08G 18/12 (2006.01)
C08G 18/28 (2006.01)
C08G 18/66 (2006.01)
C08G 18/50 (2006.01)
C08G 18/81 (2006.01)
C09D 175/04 (2006.01)
C09D 5/00 (2006.01)
B01J 35/00 (2006.01)
B01J 37/02 (2006.01)
B82Y 30/00 (2011.01)
- (21) **2012-762**
(71) SYNPO, akciová společnost, Pardubice, CZ
Centrum organické chemie s.r.o., Rybitví, CZ
INOTEX spol. s r.o., Dvůr Králové nad Labem, CZ
- (72) Horálek Jiří Ing., Pardubice, CZ
Zetková Kateřina Ing., Pardubice, CZ
Akrman Jiří Ing., Lázně Bohdaneč, CZ
Kubáč Lubomír Ing., Pardubice - Rybitví, CZ
Martinková Lenka Ing., Vítězná, CZ
Marek Jan Ing., Dvůr Králové nad Labem, CZ
- (54) **Samočisticí nátěrový systém nebo samočisticí impregnační a/nebo zátěrový systém na přírodní nebo syntetické materiály a způsob jeho přípravy**
(22) 08.11.2012
- (57) Předmětem řešení je samočisticí nátěrový, impregnační případně zátěrový systém vhodný pro aplikaci na přírodní nebo syntetické materiály, zejména na textil nebo do nátěrových hmot, laků či emailů. Samočisticí efekt zajišťuje vhodná mikrodisperze nebo nanodisperze oxidu Ti nebo Zn, která je pro eliminaci negativních účinků těchto fotoaktivních oxidů na stabilitu ošetřovaného povrchu smíšena s vodnou disperzí hybridního termoreaktivního silikonakrylurethanového polymeru s alespoň jednou částečně enkapsulovanou polydimethylsiloxandiolovou složkou (PMDS – diol). Výhoda řešení spočívá ve zvýšené a stabilní ochraně ošetřovaného povrchu před degradací fotoaktivními oxidy.
- (74) PatentCentrum Sedlák a Partners s.r.o., Ing. Jiří Sedlák, Husova 5, České Budějovice, 37001
-
- (51) **C10J 3/00** (2006.01)
B01J 19/00 (2006.01)
B01J 8/00 (2006.01)
- (21) **2013-711**
(71) DEKONTA, a.s., Stehelčevy, CZ
Vysoká škola chemicko-technologická v Praze, Praha 6 - Dejvice, CZ
- (72) Šváb Marek doc. Ing., Lovosice, CZ
Váňová Helena Ing., Praha 4 - Modřany, CZ
Ciahotný Karel doc. Ing., Praha 8, CZ
- (54) **Způsob termochemické konverze organických látek na plynné produkty a minerály a zařízení k provádění tohoto způsobu**
(22) 17.09.2013
- (57) Způsob termochemické konverze organických látek na plynné produkty a minerály, při kterém se nejprve smísí organické látky s vodou a vytvoří se vodná suspenze, dále se vodná suspenze uvede do nadkritického stavu vody, přičemž probíhá termochemická konverze organických látek za měnící se teploty, a následně se ochladí výstupní voda obsahující produkty

termochemické konverze a separují se plynné a minerální produkty z ochlazené vody. Zařízení (1) pro termochemickou konverzi organických látek na plynné produkty a minerály pomocí vody uvedené do nadkritického stavu, které zahrnuje zdroj (2) vodné suspenze, který je potrubím (5) propojený s vysokotlakým čerpadlem (6), které je potrubím (5) připojeno ke vstupu reaktoru (3) s nestejnoměrným tepelným výkonem po délce procházejícího potrubí (5) a výstup reaktoru (3) je propojen potrubím (5) s ochlazovacím tepelným výměníkem (7) pro ochlazení vody obsahující produkty termochemické konverze, který je potrubím (5) propojen se zařízením (4) pro separaci plynných a minerálních produktů.

- (74) PatentCentrum Sedlák & Partners s.r.o., Ing. Jiří Sedlák, Husova 5, České Budějovice, 37001

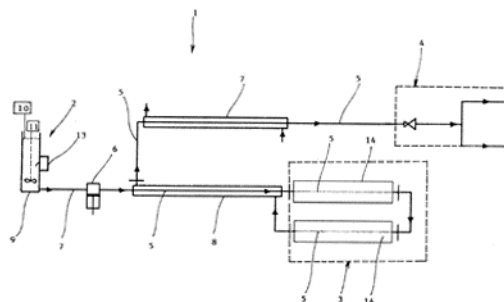

- (51) **C30B 19/02** (2006.01)
C30B 29/22 (2006.01)
C23C 14/08 (2006.01)
C01G 49/00 (2006.01)
- (21) **2012-919**
(71) Ústav anorganické chemie AV ČR, v.v.i., Řež u Prahy, CZ
Univerzita Karlova v Praze, Matematicko-fyzikální fakulta, Praha 2, CZ
- (72) Buršík Josef Ing., Praha, CZ
Kužel Radomír doc. RNDr., Praha, CZ
- (54) **Způsob přípravy orientovaných tenkých vrstev hexagonálních feritů**
(22) 18.12.2012
- (57) Způsob přípravy orientovaných tenkých vrstev hexagonálních feritů typu Y na monokrystalických podložkách metodou depozice z kapalně fáze použitím solí, prekurzorů na bázi anorganických solí, solí organických kyselin, nebo alkoxidů ve vhodném rozpouštědle, kdy se před nanesením a krystalizací vrstvy hexagonálního feritu typu Y nanese na podložku SrTiO₃ (111) zárodečná vrstva hexagonálního feritu typu M o definované tloušťce, která řízenou krystalizací za daných podmínek teploty, času a rychlosti ohřevu prochází transformací z kontinuální vrstvy ve vrstvu diskontinuální, tvořenou navzájem izolovanými ostrůvky krystalické povahy, majícími epitaxní vztah ke struktuře podložky. Díky chemické podobnosti M fáze a feritové fáze Y a díky strukturální podobnosti M fáze a feritové fáze Y je umožněn vznik orientované vrstvy hexagonálního feritu typu Y.
-
- (51) **G01N 21/45** (2006.01)
G01N 21/25 (2006.01)
G02B 27/12 (2006.01)
G02B 27/10 (2006.01)
G02B 27/22 (2006.01)
G02F 1/01 (2006.01)
- (21) **2013-918**
(71) České vysoké učení technické v Praze - fakulta stavební, Praha 6, CZ
- (72) Novák Jiří doc. Ing., Slaný, CZ
Mikš Antonín prof. RNDr., Praha 10 - Křeslice, CZ
Novák Pavel Ing., Praha 8, CZ
- (54) **Optické zařízení pro barevnou diskriminaci struktur**
(22) 21.11.2013

(57) Optické zařízení pro barevnou diskriminaci struktur vyšetřovaných předmětů sestává z optické soustavy pro zobrazení vyšetřovaného předmětu (4) se zadaným zvětšením, tvořené dvěma členy, ležícími na společné optické ose, a to prvním optickým členem (1) s ohniskovou vzdáleností (f_1') a druhým optickým členem (2) s ohniskovou vzdáleností (f_2'). Mezi prvním optickým členem (1) a druhým optickým členem (2) leží optický nebo optoelektronický transmisní prvek (3), mající buď pevnou nebo plynule měnitelnou barevnou strukturu. Tento optický nebo optoelektronický prvek (3) se nachází za prvním optickým členem (1) v místě spektrální roviny (η) vytvoření prostorového spektra vyšetřovaného předmětu (4). Vyšetřovaný předmět (4) se nachází v prostoru před prvním optickým členem (1) optické soustavy. Druhý optický člen (2) je umístěn tak, že jeho předmětová ohnisková rovina je totožná se spektrální rovinou (η) vytvoření prostorového spektra vyšetřovaného předmětu (4).

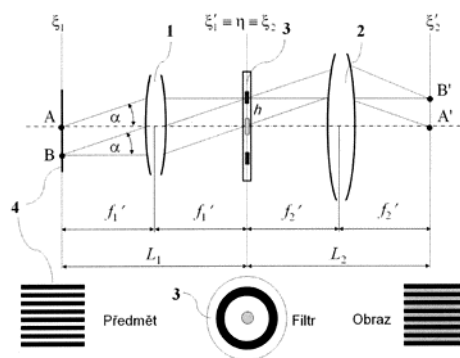

(74) Ing. Hana Dušková, Na Kočově 180, Chotutice, 28103

Zveřejněné přihlášky vynálezů - přehled podle třídících znaků

B 01 J 8/00	(2006.01)	2013-711	C 08 G 18/81	(2006.01)	2012-762
B 01 J 19/00	(2006.01)	2013-711	C 09 D 5/00	(2006.01)	2012-762
B 01 J 35/00	(2006.01)	2012-762	C 09 D 175/04	(2006.01)	2012-762
B 01 J 37/02	(2006.01)	2012-762	C 23 C 14/08	(2006.01)	2012-919
B 82 Y 30/00	(2011.01)	2012-762	C 30 B 29/22	(2006.01)	2012-919
C 01 G 49/00	(2006.01)	2012-919	G 01 N 21/25	(2006.01)	2013-918
C 07 F 7/14	(2006.01)	2013-325	G 02 B 27/10	(2006.01)	2013-918
C 08 G 18/08	(2006.01)	2012-762	G 02 B 27/12	(2006.01)	2013-918
C 08 G 18/12	(2006.01)	2012-762	G 02 B 27/22	(2006.01)	2013-918
C 08 G 18/28	(2006.01)	2012-762	G 02 F 1/01	(2006.01)	2013-918
C 08 G 18/50	(2006.01)	2012-762	H 05 H 1/46	(2006.01)	2013-543
C 08 G 18/66	(2006.01)	2012-762			

Seznam přihlašovatelů zveřejněných přihlášek vynálezů

(71)	(21)	(51)	(71)	(21)	(51)
Aptar Group, Inc, Crystal Lake, IL 60014-9695 USA, US	2014-635	B 65 D 35/46	SYNPO, akciová společnost, Pardubice, CZ	2012-762	C 08 G 18/67
České vysoké učení technické v Praze - fakulta stavební, Praha 6, CZ	2013-918	G 01 N 21/45	Ústav anorganické chemie AV ČR, v.v.i., Řež u Prahy, CZ	2012-919	C 30 B 19/02
DEKONTA, a.s., Stehelčevy, CZ	2013-711	C 10 J 3/00	Ústav chemických procesů Akademie věd České republiky, Praha 6, CZ	2013-325	C 07 F 7/12
Fyzikální ústav AV ČR, v.v.i., Praha 8 - Libeň, CZ	2013-543	A 61 L 2/14			

FG4A

Udělené patenty - přehled podle čísel patentů

V období uzávěrky tohoto čísla Věstníku udělil Úřad průmyslového vlastnictví tyto patenty.

304812	<i>C 08 G 18/67</i>	(2006.01)	304814	<i>A 61 L 2/14</i>	(2006.01)	304816	<i>G 01 N 21/45</i>	(2006.01)
304813	<i>C 30 B 19/02</i>	(2006.01)	304815	<i>C 10 J 3/00</i>	(2006.01)	304817	<i>A 23 C 11/00</i>	(2006.01)

FG4A

Udělené patenty - přehled podle MPT

(51)	<i>A23C 11/00</i>	(2006.01)	Akrman Jiří Ing., Lázně Bohdaneč, CZ
(11)	<i>A61P 1/04</i>	(2006.01)	Kubáč Lubomír Ing., Pardubice - Rybitví, CZ
(40)	<i>C07H 3/06</i>	(2006.01)	Martinková Lenka Ing., Vítězná, CZ
(21)	304817		Marek Jan Ing., Dvůr Králové nad Labem, CZ
(73)	14.05.2003		(54) Samočisticí nátěrový systém nebo samočisticí impregnační a/nebo zátěrový systém na přírodní nebo syntetické materiály a způsob jeho přípravy
(72)	2002-1876		(22) 08.11.2012
(73)	N. V. NUTRICIA, 2712 Zoetermeer H. M., NL		(74) PatentCentrum Sedlák a Partners s.r.o., Ing. Jiří Sedlák, Husova 5, České Budějovice, 37001
(72)	Stahl Bernd, 61381 Friedrichsdorf, DE		
	Böhm Günther, 61209 Echzell, DE		
	Finke Berndt, 61239 Ober-Mörlen, DE		
	Georgi Gilda, 61381 Friedrichsdorf, DE		
	Jelínek Jürgen, 61191 Rosbach, DE		
	Schmitt Joachim J., 63768 Hösbach, DE		
(54)	Oligosacharidová směs		
(32)	07.12.1999		
(31)	1999 19958985		
(33)	DE		
(86)	PCT/EP2000/012345		
(87)	WO 2001/042263		
(22)	07.12.2000		
(74)	Dr. Karel Čermák, Národní třída 32, Praha 1, 11000		
(51)	<i>A61L 2/14</i>	(2006.01)	(51) <i>C10J 3/00</i>
(11)	<i>H05H 1/46</i>	(2006.01)	(2006.01)
(40)	304814		<i>B01J 19/00</i>
(21)	12.11.2014		(2006.01)
(21)	2013-543		<i>B01J 8/00</i>
(73)	Fyzikální ústav AV ČR, v.v.i., Praha 8 - Libeň, CZ		(2006.01)
	Ústav experimentální medicíny AV ČR, v.v.i., Praha 4, CZ		
(72)	Churpita Olexander Mgr., Praha 9, CZ		(11)
	Dejneka Alexandr Ing., Brandýs nad Labem, CZ		304815
	Zablotsky Vitaliy doc., Praha 9, CZ		(40)
	Kubínová Šárka PharmDr., Praha 9, CZ		12.11.2014
	Syková Eva prof. MUDr., Praha 6, CZ		(21)
(54)	Atmosférický zdroj plazmatu, zejména pro využití v medicínských bioaplikacích		2013-711
(22)	11.07.2013		(73)
(74)	Ing. Petr Soukup, patentový a známkový zástupce, Vídeňská 8, Olomouc, 77200		DEKONTA, a.s., Stehelčevce, CZ
			Vysoká škola chemicko-technologická v Praze, Praha 6 - Dejvice, CZ
			(72)
			Šváb Marek doc. Ing., Lovosice, CZ
			Váňová Helena Ing., Praha 4 - Modřany, CZ
			Ciahotný Karel doc. Ing., Praha 8, CZ
			(54) Způsob termochemické konverze organických látek na plynné produkty a minerály a zařízení k provádění tohoto způsobu
			(22) 17.09.2013
			(74) PatentCentrum Sedlák & Partners s.r.o., Ing. Jiří Sedlák, Husova 5, České Budějovice, 37001
(51)	<i>C08G 18/67</i>	(2006.01)	(51) <i>C30B 19/02</i>
	<i>C08G 18/08</i>	(2006.01)	(2006.01)
	<i>C08G 18/12</i>	(2006.01)	<i>C30B 29/22</i>
	<i>C08G 18/28</i>	(2006.01)	(2006.01)
	<i>C08G 18/66</i>	(2006.01)	<i>C23C 14/08</i>
	<i>C08G 18/50</i>	(2006.01)	(2006.01)
	<i>C08G 18/81</i>	(2006.01)	<i>C01G 49/00</i>
	<i>C09D 175/04</i>	(2006.01)	(2006.01)
	<i>C09D 5/00</i>	(2006.01)	
	<i>B01J 35/00</i>	(2006.01)	(11)
	<i>B01J 37/02</i>	(2006.01)	304813
	<i>B82Y 30/00</i>	(2011.01)	(40)
(11)	304812		12.11.2014
(40)	12.11.2014		(21)
(21)	2012-762		2012-919
(73)	SYNPO, akciová společnost, Pardubice, CZ		(73)
	Centrum organické chemie s.r.o., Rybitví, CZ		Ústav anorganické chemie AV ČR, v.v.i., Řež u Prahy, CZ
	INOTEX spol. s r.o., Dvůr Králové nad Labem, CZ		Univerzita Karlova v Praze, Matematicko-fyzikální fakulta, Praha 2, CZ
(72)	Horálek Jiří Ing., Pardubice, CZ		(72)
	Zetková Kateřina Ing., Pardubice, CZ		Bušík Josef Ing., Praha, CZ
			Kužel Radomír doc. RNDr., Praha, CZ
			(54) Způsob přípravy orientovaných tenkých vrstev hexagonálních feritů
			(22) 18.12.2012
			(51) <i>G01N 21/45</i>
			(2006.01)
			<i>G01N 21/25</i>
			(2006.01)
			<i>G02B 27/12</i>
			(2006.01)
			<i>G02B 27/10</i>
			(2006.01)
			<i>G02B 27/22</i>
			(2006.01)
			<i>G02F 1/01</i>
			(2006.01)
(11)	304816		(11)
(40)	12.11.2014		304816
(21)	2013-918		(40)
(73)	České vysoké učení technické v Praze - fakulta stavební, Praha 6, CZ		12.11.2014
(72)	Novák Jiří doc. Ing., Slaný, CZ		(21)
	Mikš Antonín prof. RNDr., Praha 10 - Křeslice, CZ		2013-918
	Novák Pavel Ing., Praha 8, CZ		(73)
(54) Optické zařízení pro barevnou diskriminaci struktur			České vysoké učení technické v Praze - fakulta stavební, Praha 6, CZ
(22) 21.11.2013			(72)
(74) Ing. Hana Dušková, Na Kočově 180, Chotutice, 28103			Novák Jiří doc. Ing., Slaný, CZ
			Mikš Antonín prof. RNDr., Praha 10 - Křeslice, CZ
			Novák Pavel Ing., Praha 8, CZ

Seznam majitelů udělených patentů

(73)	(11)	(51)		(73)	(11)	(51)	
Centrum organické chemie s.r.o., Rybitví, CZ	304812	<i>C 08 G 18/67</i>	(2006.01)	SYNPO, akciová společnost, Pardubice, CZ	304812	<i>C 08 G 18/67</i>	(2006.01)
České vysoké učení technické v Praze - fakulta stavební, Praha 6, CZ	304816	<i>G 01 N 21/45</i>	(2006.01)	Univerzita Karlova v Praze, Matematicko-fyzikální fakulta, Praha 2, CZ	304813	<i>C 30 B 19/02</i>	(2006.01)
DEKONTA, a.s., Stehelčevy, CZ	304815	<i>C 10 J 3/00</i>	(2006.01)	Ústav anorganické chemie AV ČR, v.v.i., Řež u Prahy, CZ	304813	<i>C 30 B 19/02</i>	(2006.01)
Fyzikální ústav AV ČR, v.v.i., Praha 8 - Libeň, CZ	304814	<i>A 61 L 2/14</i>	(2006.01)	Ústav experimentální medicíny AV ČR, v.v.i., Praha 4, CZ	304814	<i>A 61 L 2/14</i>	(2006.01)
INOTEX spol. s r.o., Dvůr Králové nad Labem, CZ	304812	<i>C 08 G 18/67</i>	(2006.01)	Vysoká škola chemicko- technologická v Praze, Praha 6 - Dejvice, CZ	304815	<i>C 10 J 3/00</i>	(2006.01)
N. V. NUTRICIA, 2712 Zoetermeer H. M., NL	304817	<i>A 23 C 11/00</i>	(2006.01)				

Zpřístupněné překlady nároků evropských patentových přihlášek

U následujících zveřejněných evropských patentových přihlášek s účinky pro Českou republiku byl přihlašovatelem předložen překlad patentových nároků do českého jazyka (§ 35a, odst. 4 zákona č. 527/1990 Sb., v platném znění). Datum zpřístupnění překladu patentových nároků veřejnosti je datum publikace tohoto Věstníku. Údaje jsou řazeny vzestupně podle čísla zveřejnění evropské patentové přihlášky.

(97) EP 2683887		(54) Spony pro systém stěn s tenkými cihlami
(97) 13.09.2012		(32) 201161450676 P
(51) E04F 13/14	(2006.01)	(31) 09.03.2011
E04F 13/08	(2006.01)	(33) US
E04C 1/00	(2006.01)	(86) PCT/CA2012/000216
E04B 2/02	(2006.01)	(87) WO 2012/119239
(96) 08.03.2012		(74) Halaxová & Halaxová TETRAPAT, RNDr. Zdeňka Halaxová, Jinonická 80, Praha 5, 15800
(96) 12754637.2		
(71) Quadrosera Corporation, London, Ontario N6A 5P3, CA		
(72) HUFF, Robert, London, Ontario N6C 2M6, CA		

Udělené evropské patenty

Evropský patentový úřad udělil následující evropské patenty s účinky pro Českou republiku. Tyto patenty mohou být zrušeny nebo zachovány v pozměněném znění Evropským patentovým úřadem v řízení o odporu. K tomu, aby nabyl evropský patent účinnosti na území České republiky, je třeba, aby byl Úřadu předložen ve stanovené lhůtě překlad patentového spisu do českého jazyka (§ 35c odst. 2 až 4 zákona č. 527/1990 Sb., v platném znění).

(97) EP 1459394	(47) 29.10.2014	(97) EP 1756136	(47) 29.10.2014	(97) EP 1924969	(47) 29.10.2014	(97) EP 2036388	(47) 29.10.2014
(97) EP 1461938	(47) 29.10.2014	(97) EP 1757564	(47) 29.10.2014	(97) EP 1926763	(47) 29.10.2014	(97) EP 2036675	(47) 29.10.2014
(97) EP 1468090	(47) 29.10.2014	(97) EP 1759652	(47) 29.10.2014	(97) EP 1929616	(47) 29.10.2014	(97) EP 2037567	(47) 29.10.2014
(97) EP 1477649	(47) 29.10.2014	(97) EP 1760209	(47) 29.10.2014	(97) EP 1932054	(47) 29.10.2014	(97) EP 2039466	(47) 29.10.2014
(97) EP 1531170	(47) 29.10.2014	(97) EP 1765112	(47) 29.10.2014	(97) EP 1934261	(47) 29.10.2014	(97) EP 2040041	(47) 29.10.2014
(97) EP 1534055	(47) 29.10.2014	(97) EP 1767073	(47) 29.10.2014	(97) EP 1936395	(47) 29.10.2014	(97) EP 2040647	(47) 29.10.2014
(97) EP 1534331	(47) 29.10.2014	(97) EP 1768718	(47) 29.10.2014	(97) EP 1943398	(47) 29.10.2014	(97) EP 2040742	(47) 29.10.2014
(97) EP 1534688	(47) 29.10.2014	(97) EP 1771613	(47) 29.10.2014	(97) EP 1943985	(47) 29.10.2014	(97) EP 2043952	(47) 29.10.2014
(97) EP 1540741	(47) 29.10.2014	(97) EP 1772456	(47) 29.10.2014	(97) EP 1944044	(47) 29.10.2014	(97) EP 2044493	(47) 29.10.2014
(97) EP 1541273	(47) 29.10.2014	(97) EP 1778098	(47) 29.10.2014	(97) EP 1946762	(47) 29.10.2014	(97) EP 2049451	(47) 29.10.2014
(97) EP 1554568	(47) 29.10.2014	(97) EP 1784213	(47) 29.10.2014	(97) EP 1950625	(47) 29.10.2014	(97) EP 2049807	(47) 29.10.2014
(97) EP 1557357	(47) 29.10.2014	(97) EP 1791686	(47) 29.10.2014	(97) EP 1960120	(47) 29.10.2014	(97) EP 2050306	(47) 29.10.2014
(97) EP 1562672	(47) 29.10.2014	(97) EP 1791718	(47) 29.10.2014	(97) EP 1966200	(47) 29.10.2014	(97) EP 2051668	(47) 29.10.2014
(97) EP 1565558	(47) 29.10.2014	(97) EP 1798829	(47) 29.10.2014	(97) EP 1967292	(47) 29.10.2014	(97) EP 2057149	(47) 29.10.2014
(97) EP 1571382	(47) 29.10.2014	(97) EP 1824879	(47) 29.10.2014	(97) EP 1968433	(47) 29.10.2014	(97) EP 2059359	(47) 29.10.2014
(97) EP 1576192	(47) 29.10.2014	(97) EP 1826291	(47) 29.10.2014	(97) EP 1971448	(47) 29.10.2014	(97) EP 2062142	(47) 29.10.2014
(97) EP 1586863	(47) 29.10.2014	(97) EP 1829271	(47) 29.10.2014	(97) EP 1974066	(47) 29.10.2014	(97) EP 2063745	(47) 29.10.2014
(97) EP 1603394	(47) 29.10.2014	(97) EP 1830745	(47) 29.10.2014	(97) EP 1974526	(47) 29.10.2014	(97) EP 2064716	(47) 29.10.2014
(97) EP 1603578	(47) 29.10.2014	(97) EP 1831398	(47) 29.10.2014	(97) EP 1976656	(47) 29.10.2014	(97) EP 2065167	(47) 29.10.2014
(97) EP 1606462	(47) 29.10.2014	(97) EP 1834060	(47) 29.10.2014	(97) EP 1977004	(47) 29.10.2014	(97) EP 2066624	(47) 29.10.2014
(97) EP 1607500	(47) 29.10.2014	(97) EP 1835876	(47) 29.10.2014	(97) EP 1979492	(47) 29.10.2014	(97) EP 2067953	(47) 29.10.2014
(97) EP 1611091	(47) 29.10.2014	(97) EP 1842935	(47) 29.10.2014	(97) EP 1979629	(47) 29.10.2014	(97) EP 2070137	(47) 29.10.2014
(97) EP 1615898	(47) 29.10.2014	(97) EP 1844080	(47) 29.10.2014	(97) EP 1989009	(47) 29.10.2014	(97) EP 2072164	(47) 29.10.2014
(97) EP 1618484	(47) 29.10.2014	(97) EP 1844747	(47) 29.10.2014	(97) EP 1997243	(47) 29.10.2014	(97) EP 2076454	(47) 29.10.2014
(97) EP 1625512	(47) 29.10.2014	(97) EP 1848369	(47) 29.10.2014	(97) EP 1998950	(47) 29.10.2014	(97) EP 2081714	(47) 29.10.2014
(97) EP 1633984	(47) 29.10.2014	(97) EP 1849314	(47) 29.10.2014	(97) EP 2001053	(47) 29.10.2014	(97) EP 2084896	(47) 29.10.2014
(97) EP 1638615	(47) 29.10.2014	(97) EP 1851111	(47) 29.10.2014	(97) EP 2002456	(47) 29.10.2014	(97) EP 2085807	(47) 29.10.2014
(97) EP 1641450	(47) 29.10.2014	(97) EP 1853199	(47) 29.10.2014	(97) EP 2002519	(47) 29.10.2014	(97) EP 2086127	(47) 29.10.2014
(97) EP 1644095	(47) 29.10.2014	(97) EP 1859569	(47) 29.10.2014	(97) EP 2004286	(47) 29.10.2014	(97) EP 2087028	(47) 29.10.2014
(97) EP 1646315	(47) 29.10.2014	(97) EP 1864153	(47) 29.10.2014	(97) EP 2004326	(47) 29.10.2014	(97) EP 2087545	(47) 29.10.2014
(97) EP 1664838	(47) 29.10.2014	(97) EP 1864811	(47) 29.10.2014	(97) EP 2004840	(47) 29.10.2014	(97) EP 2087845	(47) 29.10.2014
(97) EP 1668246	(47) 29.10.2014	(97) EP 1866072	(47) 29.10.2014	(97) EP 2009208	(47) 29.10.2014	(97) EP 2092646	(47) 29.10.2014
(97) EP 1677329	(47) 29.10.2014	(97) EP 1875746	(47) 29.10.2014	(97) EP 2011768	(47) 29.10.2014	(97) EP 2093196	(47) 29.10.2014
(97) EP 1693639	(47) 29.10.2014	(97) EP 1877191	(47) 29.10.2014	(97) EP 2011878	(47) 29.10.2014	(97) EP 2093445	(47) 29.10.2014
(97) EP 1693694	(47) 29.10.2014	(97) EP 1879909	(47) 29.10.2014	(97) EP 2012056	(47) 29.10.2014	(97) EP 2093534	(47) 29.10.2014
(97) EP 1696920	(47) 29.10.2014	(97) EP 1882529	(47) 29.10.2014	(97) EP 2012833	(47) 29.10.2014	(97) EP 2094322	(47) 29.10.2014
(97) EP 1706667	(47) 29.10.2014	(97) EP 1885972	(47) 29.10.2014	(97) EP 2013187	(47) 29.10.2014	(97) EP 2096026	(47) 29.10.2014
(97) EP 1716769	(47) 29.10.2014	(97) EP 1888643	(47) 29.10.2014	(97) EP 2016045	(47) 29.10.2014	(97) EP 2096181	(47) 29.10.2014
(97) EP 1720545	(47) 29.10.2014	(97) EP 1893555	(47) 29.10.2014	(97) EP 2016392	(47) 29.10.2014	(97) EP 2096457	(47) 29.10.2014
(97) EP 1720569	(47) 29.10.2014	(97) EP 1896503	(47) 29.10.2014	(97) EP 2016851	(47) 29.10.2014	(97) EP 2096953	(47) 29.10.2014
(97) EP 1721622	(47) 29.10.2014	(97) EP 1902250	(47) 29.10.2014	(97) EP 2016931	(47) 29.10.2014	(97) EP 2097090	(47) 29.10.2014
(97) EP 1723334	(47) 29.10.2014	(97) EP 1903583	(47) 29.10.2014	(97) EP 2019693	(47) 29.10.2014	(97) EP 2097415	(47) 29.10.2014
(97) EP 1723493	(47) 29.10.2014	(97) EP 1908935	(47) 29.10.2014	(97) EP 2021486	(47) 29.10.2014	(97) EP 2097523	(47) 29.10.2014
(97) EP 1731684	(47) 29.10.2014	(97) EP 1910343	(47) 29.10.2014	(97) EP 2021908	(47) 29.10.2014	(97) EP 2098537	(47) 29.10.2014
(97) EP 1734431	(47) 29.10.2014	(97) EP 1911550	(47) 29.10.2014	(97) EP 2025279	(47) 29.10.2014	(97) EP 2100524	(47) 29.10.2014
(97) EP 1735343	(47) 29.10.2014	(97) EP 1913283	(47) 29.10.2014	(97) EP 2026928	(47) 29.10.2014	(97) EP 2101538	(47) 29.10.2014
(97) EP 1737554	(47) 29.10.2014	(97) EP 1913787	(47) 29.10.2014	(97) EP 2027264	(47) 29.10.2014	(97) EP 2102676	(47) 29.10.2014
(97) EP 1751269	(47) 29.10.2014	(97) EP 1923574	(47) 29.10.2014	(97) EP 2030708	(47) 29.10.2014	(97) EP 2103714	(47) 29.10.2014
(97) EP 1755464	(47) 29.10.2014	(97) EP 1924345	(47) 29.10.2014	(97) EP 2033037	(47) 29.10.2014	(97) EP 2108943	(47) 29.10.2014

(97) EP 2619261	(47) 29.10.2014	(97) EP 2640988	(47) 29.10.2014	(97) EP 2651852	(47) 29.10.2014	(97) EP 2671807	(47) 29.10.2014
(97) EP 2619469	(47) 29.10.2014	(97) EP 2641009	(47) 29.10.2014	(97) EP 2652346	(47) 29.10.2014	(97) EP 2671808	(47) 29.10.2014
(97) EP 2619531	(47) 29.10.2014	(97) EP 2641306	(47) 29.10.2014	(97) EP 2652495	(47) 29.10.2014	(97) EP 2672138	(47) 29.10.2014
(97) EP 2619583	(47) 29.10.2014	(97) EP 2641307	(47) 29.10.2014	(97) EP 2653227	(47) 29.10.2014	(97) EP 2672624	(47) 29.10.2014
(97) EP 2620202	(47) 29.10.2014	(97) EP 2641681	(47) 29.10.2014	(97) EP 2653466	(47) 29.10.2014	(97) EP 2674191	(47) 29.10.2014
(97) EP 2621750	(47) 29.10.2014	(97) EP 2641760	(47) 29.10.2014	(97) EP 2654440	(47) 29.10.2014	(97) EP 2674192	(47) 29.10.2014
(97) EP 2621885	(47) 29.10.2014	(97) EP 2641847	(47) 29.10.2014	(97) EP 2654510	(47) 29.10.2014	(97) EP 2674964	(47) 29.10.2014
(97) EP 2622201	(47) 29.10.2014	(97) EP 2641862	(47) 29.10.2014	(97) EP 2655021	(47) 29.10.2014	(97) EP 2675781	(47) 29.10.2014
(97) EP 2622647	(47) 29.10.2014	(97) EP 2641922	(47) 29.10.2014	(97) EP 2655091	(47) 29.10.2014	(97) EP 2675835	(47) 29.10.2014
(97) EP 2622693	(47) 29.10.2014	(97) EP 2642244	(47) 29.10.2014	(97) EP 2655115	(47) 29.10.2014	(97) EP 2675936	(47) 29.10.2014
(97) EP 2624633	(47) 29.10.2014	(97) EP 2643030	(47) 29.10.2014	(97) EP 2655387	(47) 29.10.2014	(97) EP 2676031	(47) 29.10.2014
(97) EP 2626188	(47) 29.10.2014	(97) EP 2644520	(47) 29.10.2014	(97) EP 2655446	(47) 29.10.2014	(97) EP 2676189	(47) 29.10.2014
(97) EP 2626223	(47) 29.10.2014	(97) EP 2644546	(47) 29.10.2014	(97) EP 2657020	(47) 29.10.2014	(97) EP 2681994	(47) 29.10.2014
(97) EP 2626545	(47) 29.10.2014	(97) EP 2644647	(47) 29.10.2014	(97) EP 2657284	(47) 29.10.2014	(97) EP 2682165	(47) 29.10.2014
(97) EP 2631012	(47) 29.10.2014	(97) EP 2644878	(47) 29.10.2014	(97) EP 2659728	(47) 29.10.2014	(97) EP 2682778	(47) 29.10.2014
(97) EP 2631512	(47) 29.10.2014	(97) EP 2645609	(47) 29.10.2014	(97) EP 2661528	(47) 29.10.2014	(97) EP 2682779	(47) 29.10.2014
(97) EP 2632768	(47) 29.10.2014	(97) EP 2646376	(47) 29.10.2014	(97) EP 2662901	(47) 29.10.2014	(97) EP 2684516	(47) 29.10.2014
(97) EP 2634113	(47) 29.10.2014	(97) EP 2646404	(47) 29.10.2014	(97) EP 2663251	(47) 29.10.2014	(97) EP 2686137	(47) 29.10.2014
(97) EP 2634380	(47) 29.10.2014	(97) EP 2647222	(47) 29.10.2014	(97) EP 2663391	(47) 29.10.2014	(97) EP 2686170	(47) 29.10.2014
(97) EP 2634415	(47) 29.10.2014	(97) EP 2647406	(47) 29.10.2014	(97) EP 2663463	(47) 29.10.2014	(97) EP 2687248	(47) 29.10.2014
(97) EP 2634589	(47) 29.10.2014	(97) EP 2647556	(47) 29.10.2014	(97) EP 2663833	(47) 29.10.2014	(97) EP 2687993	(47) 29.10.2014
(97) EP 2634702	(47) 29.10.2014	(97) EP 2647763	(47) 29.10.2014	(97) EP 2663985	(47) 29.10.2014	(97) EP 2691110	(47) 29.10.2014
(97) EP 2635010	(47) 29.10.2014	(97) EP 2648052	(47) 29.10.2014	(97) EP 2664259	(47) 29.10.2014	(97) EP 2695979	(47) 29.10.2014
(97) EP 2635400	(47) 29.10.2014	(97) EP 2648091	(47) 29.10.2014	(97) EP 2665991	(47) 29.10.2014	(97) EP 2698557	(47) 29.10.2014
(97) EP 2635801	(47) 29.10.2014	(97) EP 2648379	(47) 29.10.2014	(97) EP 2666706	(47) 29.10.2014	(97) EP 2703835	(47) 29.10.2014
(97) EP 2636600	(47) 29.10.2014	(97) EP 2649068	(47) 29.10.2014	(97) EP 2667507	(47) 29.10.2014	(97) EP 2705524	(47) 29.10.2014
(97) EP 2637514	(47) 29.10.2014	(97) EP 2649171	(47) 29.10.2014	(97) EP 2667557	(47) 29.10.2014	(97) EP 2706036	(47) 29.10.2014
(97) EP 2637920	(47) 29.10.2014	(97) EP 2649389	(47) 29.10.2014	(97) EP 2668231	(47) 29.10.2014	(97) EP 2718138	(47) 29.10.2014
(97) EP 2638601	(47) 29.10.2014	(97) EP 2649397	(47) 29.10.2014	(97) EP 2668333	(47) 29.10.2014	(97) EP 2722478	(47) 29.10.2014
(97) EP 2639937	(47) 29.10.2014	(97) EP 2650215	(47) 29.10.2014	(97) EP 2668850	(47) 29.10.2014	(97) EP 2728074	(47) 29.10.2014
(97) EP 2640410	(47) 29.10.2014	(97) EP 2650414	(47) 29.10.2014	(97) EP 2670316	(47) 29.10.2014	(97) EP 2734304	(47) 29.10.2014
(97) EP 2640521	(47) 29.10.2014	(97) EP 2650712	(47) 29.10.2014	(97) EP 2670843	(47) 29.10.2014	(97) EP 2739795	(47) 29.10.2014
(97) EP 2640674	(47) 29.10.2014	(97) EP 2650970	(47) 29.10.2014	(97) EP 2671043	(47) 29.10.2014	(97) EP 2742571	(47) 29.10.2014
(97) EP 2640772	(47) 29.10.2014	(97) EP 2651457	(47) 29.10.2014	(97) EP 2671360	(47) 29.10.2014		

Zveřejněné překlady evropských patentových spisů

U následujících udělených evropských patentů s účinky pro Českou republiku byl majitelem předložen překlad patentového spisu do českého jazyka (§ 35c odst. 2 až 4 zákona č. 527/1990 Sb., v platném znění). Údaje jsou řazeny vzestupně podle čísel evropských patentů.

(97) EP 1418192		(32) 25103 U	
(47) 08.10.2014		(31) 09.04.2003	
(97) 12.05.2004		(33) AT	
(51) C08G 18/08	(1974.07)	(74) Společná advokátní kancelář Všetěčka Zelený Švorčík Kalenský a partneři, JUDr. Otakar Švorčík, Hálkova 2, Praha 2, 12000	
C08G 18/44	(1974.07)		
C08G 18/66	(1974.07)		
C08J 7/04	(1974.07)		
(96) 25.10.2003		(97) EP 1537094	
(96) 03024614.4		(47) 02.07.2014	
(73) Bayer Intellectual Property GmbH, 40789 Monheim, DE		(97) 12.02.2004	
(72) Melchior, Martin, Dr., 42799 Leichlingen, DE		(51) C07D 305/14	(2006.01)
Münzmay, Thomas, Dr., 41539 Dormagen, DE		C07D 493/00	(2006.01)
Pohl, Torsten, Dr., 50670 Köln, DE		(96) 04.08.2003	
Klippert, Uwe, 51399 Burscheid, DE		(96) 03767262.3	
(54) Způsob výroby vodných nátěrových systémů, založených na vodou dispergovatelných polyuretanových pryskyřičích		(73) Phytion Holdings, LLC, Wilmington, Delaware 19808, US	
(32) 10251797		(72) JOHNSON, James, H., Merrimac, MA 01860, US	
(31) 07.11.2002		GALLEGHER, Rex, T., Hampton, NH 03842, US	
(33) DE		WANG, Dasheng, Westford, MA 01886, US	
(74) Traplová Hakr Kubát, advokátní a patentová kancelář, Ing. Eduard Hakr, Přístavní 24, Praha 7, 17000		JUCHUM, John, S., Kingston, NH 03848, US	
		(54) Způsob převedení taxanových amidů na paclitaxel nebo jiné taxany	
(97) EP 1466880		(32) 401191 P	
(47) 04.06.2014		(31) 04.08.2002	
(97) 13.10.2004		(33) US	
(51) A61L 9/16	(2006.01)	(86) PCT/US2003/024666	
B01D 53/75	(2006.01)	(87) WO 2004/013096	
B09B 3/00	(2006.01)	(74) Společná advokátní kancelář Všetěčka Zelený Švorčík Kalenský a partneři, JUDr. Michal Havlík, Hálkova 2, Praha 2, 12000	
C05F 17/02	(2006.01)		
(96) 08.04.2004		(97) EP 1562788	
(96) 04008512.8		(47) 17.09.2014	
(73) Lübke Aurel, 4600 Wels, AT		(97) 27.05.2004	
(72) Lübke, Aurel, 4084 St. Agatha, AT		(51) B60R 13/08	(2006.01)
(54) Způsob a zařízení pro biologicky mechanické zpracování organického materiálu		B62D 25/00	(2006.01)
		B62D 25/16	(2006.01)
		(96) 24.10.2003	
		(96) 03777858.6	

(73) Sika Technology AG, 6340 Baar, CH
(72) ROBERTS, Steven, Sterling Heights, MI 48313, US
LJUBEVSKI, Pero, Canton, MI 48187, US
(54) **Univerzální fyzická zábrana**
(32) 290892
(31) 08.11.2002
(33) US
(86) PCT/US2003/033722
(87) WO 2004/043743
(74) INPARTNERS GROUP, Ing. Ivan Lukšiček, Lidická 51, Brno, 60200

(97) **EP 1663669**
(47) 23.07.2014
(97) 17.03.2005
(51) **B44C 5/04** (2006.01)
B32B 29/00 (2006.01)
B32B 27/20 (2006.01)
D21H 27/28 (2006.01)
(96) 08.09.2004
(96) 04761028.2
(73) Kaindl Decor GmbH, 5071 Wals, AT
(72) SCHITTER, Leonhard, A-5300 Hallwang, AT
GRUBER, Alois, A-5111 Bürmoos, AT
(54) **Dekorační lamináty a způsob jejich výroby**
(32) 14072003
(31) 08.09.2003
(33) AT
(86) PCT/AT2004/000306
(87) WO 2005/023561
(74) KOREJZOVÁ & SPOL., v.o.s., JUDr. Petra Korejzová, Korunní 810/104
E, Praha 10 - Vinohrady, 10100

(97) **EP 1721324**
(47) 23.07.2014
(97) 13.10.2005
(51) **H01F 17/00** (2006.01)
H01L 27/08 (2006.01)
(96) 15.02.2005
(96) 05715341.3
(73) Telefonaktiebolaget LM Ericsson (publ), 164 83 Stockholm, SE
(72) MATTSSON, Thomas, S-216 14 Limhamn, SE
(54) **Napětím řízené oscilátory**
(32) 549611 P, 565328 P, 919130
(31) 03.03.2004, 26.04.2004, 16.08.2004
(33) US, US, US
(86) PCT/EP2005/001515
(87) WO 2005/096328
(74) KOREJZOVÁ & SPOL., v.o.s., JUDr. Petra Korejzová, Korunní 810/104
E, Praha 10, 10100

(97) **EP 1722935**
(47) 16.07.2014
(97) 15.09.2005
(51) **B25J 9/16** (2006.01)
G01B 21/04 (2006.01)
(96) 16.02.2005
(96) 05714980.9
(73) LEONI Kabel Holding GmbH, 90402 Nürnberg, DE
(72) Pagel, Thomas, 30900 Wendemark, DE
Kemp, Johannes, 38110 Braunschweig, DE
(54) **Způsob proměření pracovního bodu nástrojů pro průmyslové roboty**
(32) 102004010312
(31) 03.03.2004
(33) DE
(86) PCT/DE2005/000262
(87) WO 2005/084895
(74) Čermák a spol., JUDr. Karel Čermák, Elišky Peškové 15/735, Praha 5,
15000

(97) **EP 1725410**
(47) 30.07.2014
(97) 27.10.2005
(51) **B42F 21/00** (2006.01)
B42F 1/00 (2006.01)
B42F 7/06 (2006.01)
(96) 14.03.2005

(96) 05737052.0
(73) Holdham, 14200 Herouville-Saint-Clair, FR
(72) GIRARD, Christophe, Pierre, Antoine, Marie, F-14400 Bayeux, FR
(54) **Sešit pro základání dokumentů**
(32) 0402705
(31) 16.03.2004
(33) FR
(86) PCT/FR2005/000603
(87) WO 2005/100042
(74) Společná advokátní kancelář Vsetečka Zelený Švorčík Kalenský a
partneři, JUDr. Michal Havlík, Hálkova 2, Praha 2, 12000

(97) **EP 1793054**
(47) 17.09.2014
(97) 06.06.2007
(51) **E01C 11/22** (2006.01)
(96) 21.11.2006
(96) 06024112.2
(73) MEA Meisinger AG, 86551 Aichach, DE
(72) Katzenschwanz, Karl, 86568 Hollenbach, DE
(54) **Žlábkový prvek a způsob výroby takového žlábkového prvku**
(32) 102005057692
(31) 01.12.2005
(33) DE
(74) A. Holas & partner Patentová a známková kancelář, Ing. Mgr. Hana
Holasová, Křížová 4, Brno, 60300

(97) **EP 1827483**
(47) 02.07.2014
(97) 22.06.2006
(51) **A61K 38/18** (2006.01)
A61K 47/18 (2006.01)
A61K 47/26 (2006.01)
(96) 12.12.2005
(96) 05853972.7
(73) Swedish Orphan Biovitrum AB (publ), 112 76 Stockholm, SE
(72) TREUHEIT, Michael, J., Newbury Park, California 91320, US
DHARMAVARAM, Vasumathi, Encino, California 91436, US
PURTELL, Judith, Calabasas, California 91302, US
ROY, Suzanne, E., Agoura, California 91301, US
(54) **Lékové formy keratinocytového růstového faktoru pro terapeutické
využití**
(32) 636210 P
(31) 15.12.2004
(33) US
(86) PCT/US2005/045169
(87) WO 2006/065861
(74) Společná advokátní kancelář Vsetečka Zelený Švorčík Kalenský a
partneři, JUDr. Michal Havlík, Hálkova 2, Praha 2, 12000

(97) **EP 1851066**
(47) 30.07.2014
(97) 17.08.2006
(51) **B42D 25/328** (2014.01)
B42D 25/373 (2014.01)
B42D 25/324 (2014.01)
B44C 1/14 (2006.01)
G03H 1/02 (2006.01)
G03H 1/00 (2006.01)
G03H 1/18 (2006.01)
(96) 09.02.2006
(96) 06706767.8
(73) OVD Kinegram AG, 6301 Zug, CH
(72) STAUB, René, CH-6332 Hagendorn, CH
TOMPKIN, Wayne, Robert, CH-5400 Baden, CH
SCHILLING, Andreas, CH-6332 Hagendorn, CH
(54) **Způsob výroby vícevrstevného tělesa**
(32) 102005006277
(31) 10.02.2005
(33) DE
(86) PCT/EP2006/001127
(87) WO 2006/084686
(74) Čermák Hořejš Matějka a spol., JUDr. Karel Čermák, advokát, Elišky
Peškové 15, Praha 5, 15000

(97) **EP 1869740**
(47) 16.07.2014
(97) 19.10.2006
(51) **H02G 3/04** (2006.01)
(96) 25.05.2005
(96) 05743192.6
(73) CableRunner Austria GmbH & Co. KG, 1230 Wien, AT
(72) REISS, Gerhard, A-2361 Laxenburg, AT
KADRNOSKA, Helmut, A-1220 Wien, AT
(54) **Kabelový kanál**
(32) 6412005
(31) 15.04.2005
(33) AT
(86) PCT/AT2005/000180
(87) WO 2006/108199
(74) KOREJZOVÁ & SPOL., v.o.s., JUDr. Petra Korejzová, Korunní 810/104 E, Praha 10, 10100

(97) **EP 1874980**
(47) 14.05.2014
(97) 19.10.2006
(51) **C23C 22/34** (2006.01)
C23C 22/83 (2006.01)
C23C 22/78 (2006.01)
(96) 13.03.2006
(96) 06724308.9
(73) Chemetall GmbH, 60487 Frankfurt am Main, DE
(72) OSTROVSKY, Ilya, 30040 Kibbutz Alonim, IL
(54) **Způsob vytváření dobře viditelné konverzní potahové vrstvy bez chromátu pro hořčík a slitiny hořčíku**
(32) 106028
(31) 14.04.2005
(33) US
(86) PCT/EP2006/003412
(87) WO 2006/108655
(74) Čermák a spol., JUDr. Karel Čermák, Elišky Peškové 15/735, Praha 5, 15000

(97) **EP 1879981**
(47) 23.07.2014
(97) 09.11.2006
(51) **C10G 1/04** (2006.01)
C10G 1/08 (2006.01)
C02F 11/10 (2006.01)
(96) 28.04.2006
(96) 06722924.5
(73) Altaca Insaat ve Dis Ticaret A.S., 34746 Atasehir, Istanbul, TR
(72) BRUMMERSTEDT IVERSEN, Steen, 2950 Vedbæk, DK
FELSVANG, Karsten, 3450 Allerød, DK
LARSEN, Tommy, 4200 Slagelse, DK
LÜTHJE, Viggo, 2880 Bagsværd, DK
(54) **Způsob konverze organického materiálu na uhlovodíková paliva**
(32) 200500634, 675876 P
(31) 29.04.2005, 29.04.2005
(33) DK, US
(86) PCT/DK2006/000232
(87) WO 2006/117002
(74) Společná advokátní kancelář Vsetečka Zelený Švorčík Kalenský a partneři, JUDr. Michal Havlík, Hálkova 2, Praha 2, 12000

(97) **EP 1911922**
(47) 02.07.2014
(97) 16.04.2008
(51) **E06B 1/60** (2006.01)
(96) 02.10.2007
(96) 07117766.1
(73) Deceuninck NV, 8830 Hooglede-Gits, BE
(72) Hanssens, Wim, 8930, Menen, BE
Vandewiele, Willy Emiel Camiel, 8020, Ruddervoorde, BE
(54) **Svorka pro montáž rámu do stěny**
(32) 06020685, 06076847
(31) 02.10.2006, 06.10.2006
(33) EP, EP
(74) A. Holas & partner, Patentová a známková kancelář, Ing. Mgr. Hana Holasová, Křížová 4/105, Brno, 60300

(97) **EP 1962807**
(47) 06.08.2014
(97) 14.06.2007
(51) **A61K 9/16** (2006.01)
A61K 9/20 (2006.01)
A61K 47/26 (2006.01)
A61K 33/06 (2006.01)
A23L 1/09 (2006.01)
A23L 1/304 (2006.01)
A23L 1/303 (2006.01)
(96) 07.12.2006
(96) 06818155.1
(73) Takeda Nycomed AS, 1372 Asker, NO
(72) PIENE, Jan, Yngvar, NO-1387 Asker, NO
(54) **Filmem potažené a/nebo granulované sloučeniny obsahující vápník a jejich použití ve farmaceutických prostředcích**
(32) 200501736, 200601203, 850130 P
(31) 07.12.2005, 15.09.2006, 06.10.2006
(33) DK, DK, US
(86) PCT/DK2006/000696
(87) WO 2007/065441
(74) KOREJZOVÁ & SPOL., v.o.s., JUDr. Petra Korejzová, Korunní 810/104 E, Praha 10, 10100

(97) **EP 1986275**
(47) 16.07.2014
(97) 23.08.2007
(51) **H01R 13/631** (2006.01)
H01R 13/26 (2006.01)
(96) 19.01.2007
(96) 07707074.6
(73) Iriso Electronics Co., Ltd., Yokohama-shi, Kanagawa 222-0033, JP
(72) URA, Takahiro, c/o IRISO ELECTRONICS CO., LTD., Yokohama-shi, Kanagawa 222-0033, JP
(54) **Konektor**
(32) 2006041307
(31) 17.02.2006
(33) JP
(86) PCT/JP2007/050786
(87) WO 2007/094149
(74) Rott, Růžička & Guttmann Patentové, známkové a advokátní kanceláře, Ing. Ivana Menšíková, Vinohradská 37/938, Praha 2, 12000

(97) **EP 1997936**
(47) 14.05.2014
(97) 07.09.2007
(51) **C23C 22/34** (2006.01)
C09D 183/08 (2006.01)
C23C 18/12 (2006.01)
(96) 01.03.2007
(96) 07737639.0
(73) Chemetall GmbH, 60487 Frankfurt, DE
(72) INBE, Toshio, Tokyo 140-8675, JP
KOLBERG, Thomas, Heppenheim D64646, DE
(54) **Kompozice pro povrchové ošetření kovu, metoda povrchového ošetření kovu a kovový materiál**
(32) 2006054859
(31) 01.03.2006
(33) JP
(86) PCT/JP2007/053973
(87) WO 2007/100065
(74) Čermák a spol., JUDr. Karel Čermák, Elišky Peškové 15/735, Praha 5, 15000

(97) **EP 2004206**
(47) 23.07.2014
(97) 25.10.2007
(51) **A61K 36/63** (2006.01)
(96) 06.04.2007
(96) 07724084.4
(73) Indena S.p.A., 20139 Milano, IT
(72) FRANCESCHI, Federico, 20139 Milano, IT
GIORI, Andrea, 20139 Milano, IT
(54) **Fosfolipidové komplexy extraktů plodů oliv, které mají zlepšenou biologickou dostupnost**
(32) 06007820

(31) 13.04.2006
(33) EP
(86) PCT/EP2007/003143
(87) WO 2007/118631
(74) KOREJZOVÁ & SPOL., v.o.s., JUDr. Petra Korejzová, Korunní 810/104 E, Praha 10, 10100

(97) **EP 2017234**
(47) 30.07.2014
(97) 21.01.2009
(51) **C03B 7/10** (2006.01)
(96) 06.05.2008
(96) 08155681.3
(73) Bottero S.p.A., 12100 Cuneo, IT
(72) Viada, Bruno, 12010 Madonna delle Grazie, IT
(54) **Těsnící zařízení a lineární pohon pro stříhací poháněcí mechanismus pro stroj pro tvarování dutých skleněných výrobků opatřeným uvedeným těsnícím zařízením**
(32) TO20070309
(31) 07.05.2007
(33) IT
(74) Rott, Růžička & Guttmann Patentové, známkové a advokátní kanceláře, Ing. Ivana Menšíková, Vinohradská 37/938, Praha 2, 12000

(97) **EP 2041129**
(47) 03.09.2014
(97) 03.01.2008
(51) **C07D 417/12** (2006.01)
A61K 31/425 (2006.01)
A61P 35/00 (2006.01)
(96) 27.06.2007
(96) 07809909.0
(73) Aerpio Therapeutics Inc., Cincinnati, OH 45242, US
(72) GRAY, Jeffrey Lyle, Loveland, Ohio 45140, US
CLARK, Cynthia, Monesa, Concord, MA 01742, US
AMARASINGHE, Kande, Latham, NY 12110, US
MAIER, Mathew, Brian, Springboro, OH 45066, US
NICHOLS, Ryan, Cincinnati, OH 45212, US
(54) **Inhibitory lidské proteinové tyrosin fosfatázy a jejich farmaceutické použití**
(32) 816825 P
(31) 27.06.2006
(33) US
(86) PCT/US2007/014824
(87) WO 2008/002571
(74) ROTT, RŮŽIČKA & GUTTMANN Patentové, známkové a advokátní kanceláře, Ing. Dr. Michal Guttmann, Vinohradská 37/938, Praha 2, 12000

(97) **EP 2069374**
(47) 30.07.2014
(97) 03.01.2008
(51) **C07H 7/04** (2006.01)
A61K 31/70 (2006.01)
A61P 3/10 (2006.01)
(96) 21.06.2007
(96) 07784499.1
(73) AstraZeneca AB, 151 85 Södertälje, SE
(72) GOUGOUTAS, Jack, Z., Princeton, New Jersey 08540, US
LOBINGER, Hildegard, D-93059 Regensburg, DE
RAMAKRISHNAN, Srividya, Milltown, NJ 08850, US
DESHPANDE, Prashant, P., New Brunswick, New Jersey 08903, US
BIEN, Jeffrey, T., New Brunswick, New Jersey 08903, US
LAI, Chiajen, New Brunswick, New Jersey 08903, US
WANG, Chenchi, New Brunswick, New Jersey 08903, US
RIEBEL, Peter, D-94099 Ruhstorf A.d. Rott, DE
GROSSO, John, Anthony, New Brunswick, New Jersey 08903, US
NIRSCHL, Alexandra, A., Yardley, Pennsylvania 19067, US
SINGH, Janak, Pennington, NJ 08534, US
DIMARCO, John, D., Princeton, New Jersey 08543, US
(54) **Krystalické solváty a komplexy (1S)-1,5-anhydro-1-C-(3-(feny)methylfeny)l)-D-glucitolového derivátu jako SGLT2 inhibitory pro léčení diabetu**
(32) 817118 P, 765481
(31) 28.06.2006, 20.06.2007
(33) US, US

(86) PCT/US2007/071749
(87) WO 2008/002824
(74) Traplová Hakr Kubát, advokátní a patentová kancelář, Ing. Eduard Hakr, Přístavní 24, Praha 7, 17000

(97) **EP 2074034**
(47) 09.07.2014
(97) 06.03.2008
(51) **B65D 5/00** (2006.01)
(96) 31.08.2007
(96) 07837625.8
(73) Greenfield Bin LLC, Renton WA 98055, US
(72) Greenfield, Giles, Tacoma, WA 98407-6207, US
(54) **Způsob vytváření víceštěnných kontejnerů**
(32) 514430
(31) 31.08.2006
(33) US
(86) PCT/US2007/019202
(87) WO 2008/027552
(74) Společná advokátní kancelář Všečekka Zelený Švorčík Kalenský a partneři, JUDr. Pavel Zelený, Hálkova 2, Praha 2, 12000

(97) **EP 2086642**
(47) 25.06.2014
(97) 24.04.2008
(51) **A61K 38/48** (2006.01)
A61P 15/08 (2006.01)
(96) 18.10.2007
(96) 07827224.2
(73) Periness Ltd., 54052 Givat Shmuel, IL
BARTOOV, Benjamin, 50295 Moshav Hemed, IL
YEHUDA, Ronen, 44378 Kfar Saba, IL
DOBROSLAV, Melamed, 52422 Ramat Gan, IL
(54) **Dnasa pro léčení mužské subfertility**
(32) 852402 P
(31) 18.10.2006
(33) US
(86) PCT/IL2007/001250
(87) WO 2008/047364
(74) PATENTSERVIS Praha a.s., Na Podkovce 281/10, Praha 4, 14700

(97) **EP 2093090**
(47) 23.07.2014
(97) 26.08.2009
(51) **B60K 15/04** (2006.01)
(96) 19.02.2009
(96) 09002344.1
(73) Stant USA Corp., Connersville, IN 47331, US
(72) Groom, J., Bradley, Oxford OH 45056, US
Bell, Lowell, R., Connersville, 47331 Indiana, US
(54) **Prostředek, bránící zavádění hrdla pro přívod paliva**
(32) 30466 P
(31) 21.02.2008
(33) US
(74) Traplová Hakr Kubát, advokátní a patentová kancelář, Ing. Eduard Hakr, Přístavní 24, Praha 7, 17000

(97) **EP 2114176**
(47) 14.05.2014
(97) 14.08.2008
(51) **A23N 12/10** (2006.01)
(96) 08.01.2008
(96) 08701305.8
(73) Probat-Werke von Gimborn Maschinenfabrik GmbH, 46446 Emmerich Am Rhein, DE
(72) LANGE, Stephan, 47533 Kleve, DE
JANSEN, Gerhard A., 7041 JH's Heerenberg, DE
(54) **Zařízení a způsob k tepelnému zpracování sypkého rostlinného produktu**
(32) 102007006268
(31) 08.02.2007
(33) DE

- (86) PCT/EP2008/050135
(87) WO 2008/095744
(74) Čermák a spol., JUDr. Karel Čermák, Elišky Peškové 15/735, Praha 5, 15000
-
- (97) **EP 2120932**
(47) 09.07.2014
(97) 26.06.2008
(51) **A61K 31/4162** (2006.01)
A61P 35/00 (2006.01)
(96) 14.12.2007
(96) 07857632.9
(73) Nerviano Medical Sciences S.r.l., 20014 Nerviano (MI), IT
(72) BANDIERA, Tiziano, 27025 Gambolò, IT
LOMBARDI BORGIA, Andrea, 20067 Paullo, IT
NESI, Marcella, 21047 Saronno, IT
PERRONE, Ettore, 20010 Boffalora Sopra Ticino, IT
BOSSI, Roberto, 20021 Bollate, IT
POLUCCI, Paolo, 22070 Cassina Rizzardi, IT
(54) **Deriváty Indazolu jako inhibitory kinázy při léčbě rakoviny**
(32) 06126701
(31) 20.12.2006
(33) EP
(86) PCT/EP2007/063998
(87) WO 2008/074749
(74) INPARTNERS GROUP, Ing. Ivan Lukšiček, Lidická 51, Brno, 60200
-
- (97) **EP 2125069**
(47) 25.06.2014
(97) 04.09.2008
(51) **A61M 1/10** (2006.01)
A61M 1/16 (2006.01)
A61M 1/26 (2006.01)
(96) 26.02.2008
(96) 08716030.5
(73) Dritte Patentportfolio Beteiligungsgesellschaft mbH & Co. KG, 12529 Schönefeld/OT Waltersdorf, DE
(72) KASHEFI-KHO-RASANI, Ahmad, Ali, 52074 Aachen, DE
OEDEKOVEN, Bernward, NL-6351 AP Bocholtz, NL
DAUTZENBERG, Rainer, 52072 Aachen, DE
(54) **Zařízení pro výměnu látek a/nebo energie**
(32) 102007010112
(31) 28.02.2007
(33) DE
(86) PCT/EP2008/001487
(87) WO 2008/104353
(74) Společná advokátní kancelář Všetečka Zelený Švorčík Kalenský a partneři, JUDr. Michal Havlík, Hálkova 2, Praha 2, 12000
-
- (97) **EP 2130704**
(47) 02.07.2014
(97) 09.12.2009
(51) **B60J 5/06** (2006.01)
(96) 29.05.2009
(96) 09007243.0
(73) Kögel Trailer GmbH & Co. KG, 89349 Burtenbach, DE
(72) Kreis, Reinhard, 89356 Haldenwang, DE
(54) **Nosný člen pro pohybové členy nástavby užitkového automobilu a nástavba užitkového automobilu s nosným členem tohoto druhu**
(32) 202008007592 U, 202008007930 U
(31) 06.06.2008, 13.06.2008
(33) DE, DE
(74) Společná advokátní kancelář Všetečka Zelený Švorčík Kalenský a partneři, JUDr. Michal Havlík, Hálkova 2, Praha 2, 12000
-
- (97) **EP 2134339**
(47) 17.09.2014
(97) 18.09.2008
(51) **A61K 31/415** (2006.01)
C07D 231/12 (2006.01)
C07D 301/00 (2006.01)
A61P 35/00 (2006.01)
(96) 14.03.2008
(96) 08719025.2
(73) Astex Therapeutics Limited, Cambridgeshire CB4 0QA, GB
-
- The Institute of Cancer Research : The Royal Cancer Hospital, London SW7 3RP, GB
Cancer Research Technology Limited, London WC2A 3NL, GB
(72) WOODHEAD, Steven John, Cambridge Cambridgeshire CB4 0QA, GB
REES, David Charles, Cambridge Cambridgeshire CB4 0QA, GB
FREDERICKSON, Martyn, Cambridge Cambridgeshire CB4 0QA, GB
GRIMSHAW, Kyla Merriom, Cambridge Cambridgeshire CB4 0EY, GB
(54) **Kompozice zahrnující (S)-2-amino-1-(4-chlorfenyl)-1-[4-(1H-pyrazol-4YL)-fenyl]-ethanol jako modulátor proteinkináz**
(32) 0704932, 894752 P
(31) 14.03.2007, 14.03.2007
(33) GB, US
(86) PCT/GB2008/050180
(87) WO 2008/110846
(74) A. Holas & partner, Patentová a známková kancelář, Ing. Mgr. Hana Holasová, Křížová 4/105, Brno, 60300
-
- (97) **EP 2151237**
(47) 09.07.2014
(97) 27.11.2008
(51) **A61K 31/197** (2006.01)
A61K 31/5415 (2006.01)
A61P 25/02 (2006.01)
(96) 19.05.2008
(96) 08766675.6
(73) PPTM INTERNATIONAL S.à r.l., 1253 Luxembourg, LU
(72) GARCÍA ARMENTA, Maria Elena, C.P. 45020 Guadalajara, Jalisco, MX
SANTOS MURILLO, Josefina, C.P. 44600 Zapopan, Jalisco, MX
ALVAREZ OCHOA, Victor Guillermo, C.P. 45222 Zapopan, Jalisco, MX
(54) **Farmaceutická kompozice kombinující nesteroidní protizánětlivou látku a antikonvulzivní látku**
(32) MX07006091
(31) 21.05.2007
(33) MX
(86) PCT/MX2008/000060
(87) WO 2008/143489
(74) Společná advokátní kancelář Všetečka Zelený Švorčík Kalenský a partneři, JUDr. Michal Havlík, Hálkova 2, Praha 2, 12000
-
- (97) **EP 2157249**
(47) 18.06.2014
(97) 24.02.2010
(51) **E03F 5/04** (2006.01)
(96) 21.08.2009
(96) 09168394.6
(73) VIEGA GmbH & Co. KG, 57439 Attendorn, DE
(72) Arndt, Johannes, 57368 Lennestadt, DE
(54) **Odtoková armatura se zápachovou uzávěrkou**
(32) 202008011197 U
(31) 22.08.2008
(33) DE
(74) Čermák a spol., JUDr. Karel Čermák, Elišky Peškové 15/735, Praha 5, 15000
-
- (97) **EP 2157393**
(47) 23.07.2014
(97) 20.11.2008
(51) **F41A 5/20** (2006.01)
F41C 3/00 (2006.01)
F41A 5/26 (2006.01)
(96) 24.04.2008
(96) 08767024.6
(73) Hans Wrage & Co. GmbH, 20095 Hamburg, DE
(72) Kaminsky, Victor Anatolevich, Ufa 450076, RU
(54) **Automatická pistole**
(32) 2007119128
(31) 11.05.2007
(33) RU
(86) PCT/RU2008/000262
(87) WO 2008/140352
(74) INPARTNERS GROUP, Ing. Ivan Lukšiček, Lidická 51, Brno, 60200
-
- (97) **EP 2165944**
(47) 06.08.2014
(97) 18.12.2008
(51) **B65D 85/804** (2006.01)

(96) A47J 31/44	(2006.01)	(97) EP 2201390	
(96) A47J 31/043	(2006.01)	(47) 16.04.2014	
(96) 13.06.2007		(97) 26.03.2009	
(96) 07788598.6		(51) G01R 21/133	(2006.01)
(73) UCC COFFEE SPAIN, S.L.U., 26006 Logroño (La Rioja), ES		(51) G01R 21/08	(2006.01)
(72) FLORES, ARNAIZ, Guillermo, E-26006 Logrono (La Rioja), ES		(51) H02J 3/24	(2006.01)
(54) Miska držáku dávky a obal dávky pro kávovary		(96) 10.09.2008	
(86) PCT/ES2007/000350		(96) 08803964.9	
(87) WO 2008/152153		(73) Ably AS, 0283 Oslo, NO	
(74) A. Holas & partner, Patentová a známková kancelář, Ing. Mgr. Hana Holasová, Křížová 4/105, Brno, 60300		(72) GAARDER, Pal Even, N-0283 Oslo, NO	
<hr/>		(54) Způsob a zařízení pro monitorování přenosu energie	
(97) EP 2176464		(32) 973046 P, 976946 P	
(47) 10.09.2014		(31) 17.09.2007, 02.10.2007	
(97) 08.01.2009		(33) US, US	
(51) E01B 9/30	(2006.01)	(86) PCT/EP2008/061997	
(96) 04.07.2007		(87) WO 2009/037163	
(96) 07733453.0		(74) Čermák a spol., JUDr. Karel Čermák, Elišky Peškové 15, Praha 5, 15000	
(73) PANDROL LIMITED, Addlestone, Surrey KT15 2AR, GB		<hr/>	
(72) COX, Stephen, John, Surrey TW9 2HB, GB		(97) EP 2202307	
(72) HAMILTON, Robert, John, Surrey GU12 5DR, GB		(47) 20.08.2014	
(54) Komponenty pro upevňovací sestavu kolejniče		(97) 23.04.2009	
(86) PCT/GB2007/002488		(51) C12N 15/09	(2006.01)
(87) WO 2009/004274		(51) C12N 5/10	(2006.01)
(74) Společná advokátní kancelář Všetečka Zelený Švorčík Kalenský a partneři, JUDr. Michal Havlík, Hálkova 2, Praha 2, 12000		(51) C12P 21/02	(2006.01)
<hr/>		(96) 14.10.2008	
(97) EP 2189537		(96) 08838661.0	
(47) 08.10.2014		(73) Chugai Seiyaku Kabushiki Kaisha, Kita-ku Tokyo 115-8543, JP	
(97) 26.02.2009		(72) YAMADA, Yoshiki, Tokyo 115-8543, JP	
(51) C12Q 1/68	(2006.01)	KIYASU, Tatsuya, Tokyo 115-8543, JP	
(51) A61K 31/415	(2006.01)	TABATA, Kazuyuki, Tokyo 115-8543, JP	
(51) A61K 31/4152	(2006.01)	KUZUMAKI, Akihiro, Tokyo 115-8543, JP	
(51) A61K 31/437	(2006.01)	YAMASHIRO, Mai, Tokyo 115-8543, JP	
(51) A61K 31/4415	(2006.01)	(54) Způsob produkce profilátky	
(51) A61K 31/4439	(2006.01)	(32) 2007267384, 2008103308	
(51) A61K 45/00	(2006.01)	(31) 15.10.2007, 11.04.2008	
(51) A61P 25/18	(2006.01)	(33) JP, JP	
(51) C12N 15/09	(2006.01)	(86) PCT/JP2008/068588	
(51) G01N 30/88	(2006.01)	(87) WO 2009/051108	
(51) G01N 33/15	(2006.01)	(74) Společná advokátní kancelář Všetečka Zelený Švorčík Kalenský a partneři, JUDr. Michal Havlík, Hálkova 2, Praha 2, 12000	
(51) G01N 33/50	(2006.01)	<hr/>	
(96) 31.07.2008		(97) EP 2233844	
(96) 08792016.1		(47) 17.09.2014	
(73) Renascience Co., Ltd., Machida-shi, Tokyo 194-0012, JP		(97) 29.09.2010	
Tokyo Metropolitan Institute of Medical Science, Tokyo 156-8506, JP		(51) F24D 3/10	(2006.01)
(72) ITOKAWA, Masanari, Saitama 350-0216, JP		(96) 14.03.2009	
MIYATA, Toshio, Miyagi 981-0935, JP		(96) 09003715.1	
ARAI, Makoto, Chiba 277-0852, JP		(73) Winkelmann Sp. z o.o., 59220 Legnica, PL	
(54) Detekce a léčba schizofrenie		(54) Membránová tlaková expanzní nádoba	
(32) 2007214047		(74) Společná advokátní kancelář Všetečka Zelený Švorčík Kalenský a partneři, JUDr. Michal Havlík, Hálkova 2, Praha 2, 12000	
(31) 20.08.2007		<hr/>	
(33) JP		(97) EP 2242492	
(86) PCT/JP2008/063803		(47) 23.07.2014	
(87) WO 2009/025159		(97) 27.08.2009	
(74) Rott, Růžička & Guttmann Advokátní, patentové a známkové kanceláře, Ing. Ivana Jirotková, Vinohradská 37, Praha 2, 12000		(51) A61K 31/473	(2006.01)
<hr/>		(51) A61P 35/00	(2006.01)
(97) EP 2200802		(96) 16.02.2009	
(47) 11.06.2014		(96) 09712902.7	
(97) 23.04.2009		(73) Indena S.p.A., 20139 Milano, IT	
(51) B29C 45/82	(2006.01)	(72) BOMBARDELLI, Ezio, I-27027 Gropello Cairoli (PV), IT	
(51) B29C 45/50	(2006.01)	FONTANA, Gabriele, I-20139 Milano, IT	
(96) 16.10.2008		MORAZZONI, Paolo, I-20139 Milano, IT	
(96) 08838865.7		RIVA, Antonella, I-20139 Milano, IT	
(73) Netstal-Maschinen AG, 8752 Näfels, CH		(54) Antitumorové látky s benzofenanthridinovou strukturou a formulace s jejich obsahem	
(72) NOTZ, Markus, CH-8762 Schwändi, CH		(32) MI20080284	
(54) Způsob a zařízení pro řízení lineárně se pohybující osy		(31) 22.02.2008	
(32) 16372007		(33) IT	
(31) 19.10.2007		(86) PCT/EP2009/001079	
(33) CH		(87) WO 2009/103476	
(86) PCT/EP2008/063989		(74) KOREJZOVÁ & SPOL., v.o.s., JUDr. Petra Korejzová, Korunní 810/104 E, Praha 10, 10100	
(87) WO 2009/050246		<hr/>	
(74) Čermák a spol., JUDr. Karel Čermák, Elišky Peškové 735/15, Praha 5, 15000		(97) EP 2252676	
<hr/>		(47) 16.07.2014	

(97) 24.09.2009
(51) **CIID 1/02** (2006.01)
CIID 3/08 (2006.01)
CIID 3/37 (2006.01)
CIID 11/02 (2006.01)
(96) 13.02.2009
(96) 09722712.8
(73) Henkel AG & Co. KGaA, 40589 Düsseldorf, DE
(72) ORLICH, Bernhard, 40547 Düsseldorf, DE
HAMMELSTEIN, Stefan, 40591 Düsseldorf, DE
DREJA, Michael, 41469 Neuss, DE
SCHNEPP-HENTRICH, Kathrin, 40789 Monheim, DE
KRAUS, Ingrid, 40627 Düsseldorf, DE
(54) **Prací nebo čisticí prostředky sušené rozprašováním**
(32) 102008015110
(31) 19.03.2008
(33) DE
(86) PCT/EP2009/051676
(87) WO 2009/115380
(74) KOREJZOVÁ & SPOL., v.o.s., JUDr. Petra Korejzová, Korunní 810/104 E, Praha 10, 10100

(97) **EP 2253004**
(47) 20.08.2014
(97) 20.08.2009
(51) **H01H 83/14** (2006.01)
H02H 3/33 (2006.01)
(96) 02.02.2009
(96) 09709553.3
(73) Eaton Industries (Austria) GmbH, 3943 Schrems, AT
(72) DOBUSCH, Gerhard, A-1180 Wien, AT
(54) **Proudový chránič**
(32) 2422008
(31) 14.02.2008
(33) AT
(86) PCT/AT2009/000040
(87) WO 2009/100470
(74) Společná advokátní kancelář Všetečka Zelený Švorčík Kalenský a partneři, JUDr. Michal Havlík, Hálkova 2, Praha 2, 12000

(97) **EP 2254973**
(47) 04.06.2014
(97) 24.09.2009
(51) **C10J 3/66** (2006.01)
(96) 18.03.2009
(96) 09723567.5
(73) Chalabi, Rifat A., Nottingham NG1 6EE, GB
Perry, Ophneil Henry, Nottingham NG1 6EE, GB
(72) Perry, Ophneil Henry, Nottingham NG1 6EE, GB
Chalabi, Rifat A., Nottingham NG1 6EE, GB
(54) **Aktivní reformátor**
(32) 0805020, 37695
(31) 18.03.2008, 18.03.2008
(33) GB, US
(86) PCT/GB2009/000708
(87) WO 2009/115784
(74) PATENTSERVIS Praha a.s., Na Podkovce 281/10, Praha 4, 14700

(97) **EP 2271810**
(47) 23.07.2014
(97) 15.10.2009
(51) **E04F 15/10** (2006.01)
(96) 09.03.2009
(96) 09730970.2
(73) Blackmoon AG, 6300 Zug, CH
(72) VALSESIA, Mauro, I-28021 Borgomanero, IT
POLETTI, Peppino, I-28021 Borgomanero, IT
VALSESIA, Franco, I-28021 Borgomanero, IT
(54) **Modulový prvek pro dláždění a obkládání ve stavebnictví**
(32) MI20080617
(31) 09.04.2008
(33) IT
(86) PCT/EP2009/001664
(87) WO 2009/124625
(74) Čermák a spol., JUDr. Karel Čermák, Elišky Peškové 15, Praha 5, 15000

(97) **EP 2274390**
(47) 30.07.2014
(97) 05.11.2009
(51) **C09J 7/00** (2006.01)
(96) 30.04.2009
(96) 09738219.6
(73) TESA SE, 20253 Hamburg, DE
(72) MÜSSIG, Bernhard, 21218 Seevetal, DE
SEITZER, Dennis, 72764 Reutlingen, DE
KÜLLPER, Klaus, 25421 Pinneberg, DE
BEHRENS, Nicole, 81245 München, DE
(54) **Lepicí páska**
(32) 102008021739, 102008021742, 102008021744, 102008021743, 102008021741, 102008025979, 102008025984, 102008025980, 102008025982
(31) 30.04.2008, 30.04.2008, 30.04.2008, 30.04.2008, 30.04.2008, 30.05.2008, 30.05.2008, 30.05.2008, 30.05.2008
(33) DE, DE, DE, DE, DE, DE, DE, DE, DE
(86) PCT/EP2009/055275
(87) WO 2009/133175
(74) KOREJZOVÁ & SPOL., v.o.s., JUDr. Petra Korejzová, Korunní 810/104 E, Praha 10, 10100

(97) **EP 2276902**
(47) 30.07.2014
(97) 08.10.2009
(51) **E05F 15/00** (2006.01)
G01V 8/18 (2006.01)
(96) 10.02.2009
(96) 09726834.6
(73) Efaflex Tor- und Sicherheitssysteme GmbH & Co. KG, 84079 Bruckberg, DE
(72) BARTOLE, Dieter, 84091 Attenhofen, DE
KREMSER, Hans-Jörg, 84079 Bruckberg, DE
(54) **Způsob a zařízení pro ovládání svisle nebo vodorovně se pohybujících vrat při zabezpečení zavírací roviny vrat vůči překážkám**
(32) 102008017244
(31) 04.04.2008
(33) DE
(86) PCT/EP2009/000936
(87) WO 2009/121449
(74) Společná advokátní kancelář Všetečka Zelený Švorčík Kalenský a partneři, JUDr. Otakar Švorčík, Hálkova 2, Praha 2, 12000

(97) **EP 2280921**
(47) 30.07.2014
(97) 15.10.2009
(51) **C07C 51/265** (2006.01)
C07D 307/89 (2006.01)
(96) 07.04.2009
(96) 09731418.1
(73) BASF SE, 67056 Ludwigshafen, DE
(72) WILMER, Hagen, 67071 Ludwigshafen, DE
ZÜHLKE, Jürgen, 67346 Speyer, DE
LAUTENSACK, Thomas, 69488 Birkenau, DE
ALLMANN, Hans-Martin, 74867 Neunkirchen, DE
ROSOWSKI, Frank, 68239 Mannheim, DE
DOBNER, Cornelia, Katharina, 67071 Ludwigshafen, DE
(54) **Způsob najíždění oxidačního reaktoru v plynné fázi**
(32) 08154169
(31) 07.04.2008
(33) EP
(86) PCT/EP2009/054168
(87) WO 2009/124946
(74) Společná advokátní kancelář Všetečka Zelený Švorčík Kalenský a partneři, JUDr. Otakar Švorčík, Hálkova 2, Praha 2, 12000

(97) **EP 2285769**
(47) 13.08.2014
(97) 10.12.2009
(51) **C07C 211/42** (2006.01)
A61K 31/135 (2006.01)
(96) 02.06.2009
(96) 09757802.5
(73) Generics [UK] Limited, Potters Bar Hertfordshire EN6 1AG, GB
(72) GORE, Vinayak, Maharashtra 410208, IN

- MANOJKUMAR, Bindu, Maharashtra 410208, IN
SONAWANE, Sandeep, Maharashtra 410208, IN
KOKANE, Dattatrey, Maharashtra 410208, IN
TANK, Sinderpal, Maharashtra 410208, IN
- (54) **Způsob přípravy enantiomerně čistých aminů**
(32) KA09732008
(31) 02.06.2008
(33) IN
(86) PCT/GB2009/050608
(87) WO 2009/147430
(74) Společná advokátní kancelář Vsetečka Zelený Švorčík Kalenský a partneři, JUDr. Michal Havlík, Hálkova 2, Praha 2, 12000
-
- (97) **EP 2305685**
(47) 21.05.2014
(97) 06.04.2011
(51) **C07D 495/04** (2006.01)
H01B 1/12 (2006.01)
H01G 9/025 (2006.01)
C08K 5/13 (2006.01)
C08K 5/17 (2006.01)
C08K 5/132 (2006.01)
C08K 5/134 (2006.01)
C08K 5/3435 (2006.01)
C08K 5/3492 (2006.01)
C08L 65/00 (2006.01)
(96) 30.09.2009
(96) 09012372.0
(73) Heraeus Precious Metals GmbH & Co. KG, 63450 Hanau, DE
(72) Reuter, Knud Dr., 47800 Krefeld, DE
Wussow, Klaus Dr., 57250 Netphen, DE
Merker, Udo Dr., 51105 Köln, DE
Elschner, Andreas Dr., 45468 Mülheim/ Ruhr, DE
(54) **Stabilizované thiofenové deriváty**
(74) Společná advokátní kancelář Vsetečka Zelený Švorčík Kalenský a partneři, JUDr. Michal Havlík, Hálkova 2, Praha 2, 12000
-
- (97) **EP 2307397**
(47) 20.08.2014
(97) 30.12.2009
(51) **C07D 311/04** (2006.01)
C07D 405/12 (2006.01)
C07D 407/12 (2006.01)
A61K 31/353 (2006.01)
A61P 29/00 (2006.01)
(96) 24.06.2009
(96) 09770959.6
(73) Array Biopharma, Inc., Boulder, CO 80301, US
(72) BURGESS, Laurence, E., Boulder, CO 80301, US
CLARK, Christopher, T., Boulder, CO 80301, US
COOK, Adam, Boulder, CO 80301, US
CORRETTE, Christopher, P., Boulder, CO 80301, US
DELISLE, Robert, Kirk, Boulder, CO 80301, US
DOHERTY, George, A., Boulder, CO 80301, US
HUNT, Kevin, W., Boulder, CO 80301, US
ROMOFF, Todd, Boulder, CO 80301, US
KIM, Ganghyeok, Boulder, CO 80301, US
(54) **Deriváty 6-substituovaných fenoxychromankarboxylových kyselin**
(32) 75615 P
(31) 25.06.2008
(33) US
(86) PCT/US2009/048499
(87) WO 2009/158426
(74) Traplová Hakr Kubát, advokátní a patentová kancelář, Ing. Jan Kubát, Přístavní 24, Praha 7, 17000
-
- (97) **EP 2311684**
(47) 30.07.2014
(97) 20.04.2011
(51) **B60L 5/19** (2006.01)
(96) 13.10.2009
(96) 09012946.1
(73) Stemmann-Technik GmbH, 48465 Schüttorf, DE
Bombardier Transportation GmbH, 10785 Berlin, DE
(72) Hengstermann, Thomas, 48432 Rheine, DE
Útrecht, Werner, 48465 Schüttorf, DE
-
- (54) **Sběrač proudu**
(74) Společná advokátní kancelář Vsetečka Zelený Švorčík Kalenský a partneři, JUDr. Michal Havlík, Hálkova 2, Praha 2, 12000
-
- (97) **EP 2315194**
(47) 23.07.2014
(97) 27.04.2011
(51) **G09F 1/10** (2006.01)
G09F 1/14 (2006.01)
(96) 13.10.2010
(96) 10013590.4
(73) Endres, Volker, 97941 Tauberbischofsheim, DE
(72) Endres, Volker, 97941 Tauberbischofsheim, DE
(54) **Přidržené zařízení pro listové prvky**
(32) 102009049309
(31) 14.10.2009
(33) DE
(74) Společná advokátní kancelář Vsetečka Zelený Švorčík Kalenský a partneři, JUDr. Pavel Zelený, Hálkova 2, Praha 2, 12000
-
- (97) **EP 2331210**
(47) 09.07.2014
(97) 11.03.2010
(51) **A61K 31/137** (2006.01)
A61K 45/06 (2006.01)
A61P 25/04 (2006.01)
(96) 04.09.2009
(96) 09778335.1
(73) Grünenthal GmbH, 52078 Aachen, DE
(72) BLOMS-FUNKE, Petra, 52146 Würselen, DE
SCHIENE, Klaus, 41363 Jüchen, DE
CHRISTOPH, Thomas, 52080 Aachen, DE
(54) **Farmaceutická kombinace 3-(3-dimethylamino-1-ethyl-2-methylpropyl)-fenolu a antiépileptika**
(32) 08015625
(31) 05.09.2008
(33) EP
(86) PCT/EP2009/006424
(87) WO 2010/025931
(74) Společná advokátní kancelář Vsetečka Zelený Švorčík Kalenský a partneři, JUDr. Michal Havlík, Hálkova 2, Praha 2, 12000
-
- (97) **EP 2332161**
(47) 23.07.2014
(97) 01.04.2010
(51) **H01H 37/54** (2006.01)
H01H 71/16 (2006.01)
H01H 73/30 (2006.01)
(96) 01.08.2009
(96) 09777595.1
(73) Ellenberger & Poensgen GmbH, 90518 Altdorf, DE
(72) ULLERMANN, Wolfgang, 91126 Schwabach, DE
(54) **Miniaturní jistič**
(32) 102008049507
(31) 29.09.2008
(33) DE
(86) PCT/EP2009/005586
(87) WO 2010/034373
(74) Čermák a spol., JUDr. Karel Čermák, Elišky Peškové 15, Praha 5, 15000
-
- (97) **EP 2340035**
(47) 16.07.2014
(97) 11.03.2010
(51) **A61K 38/52** (2006.01)
A61K 33/32 (2006.01)
A61P 1/14 (2006.01)
(96) 19.08.2009
(96) 09775597.9
(73) Sciotec Diagnostic Technologies GmbH, 3430 Tulln, AT
(72) MISSBICHLER, Albert, A-1210 Wien, AT
(54) **Ošetření malabsorpce fruktosy**
(32) 08450128, 13802008
(31) 04.09.2008, 04.09.2008
(33) EP, AT

- (86) PCT/AT2009/000314
(87) WO 2010/025483
(74) Společná advokátní kancelář Vsetečka Zelený Švorčík Kalenský a partneři, JUDr. Michal Havlík, Hálkova 2, Praha 2, 12000
-
- (97) **EP 2346573**
(47) 25.06.2014
(97) 27.05.2010
(51) **A61Q 19/02** (2006.01)
A61Q 19/08 (2006.01)
A61K 8/73 (2006.01)
A61K 31/726 (2006.01)
A61P 17/00 (2006.01)
(96) 29.09.2009
(96) 09783522.7
(73) LABORATORI DERIVATI ORGANICI S.P.A., 20122 Milano, IT
(72) DE AMBROSI, Luigi, I-13048 Santhià (VC), IT
(54) **Použití heparansulfátu v kosmetologických a dermatologických přípravcích**
(32) 08169547
(31) 20.11.2008
(33) EP
(86) PCT/EP2009/062582
(87) WO 2010/057710
(74) Ing. Václav Kratochvíl, Husníkova 2086/22, Praha 5, 15800
-
- (97) **EP 2350513**
(47) 13.08.2014
(97) 06.05.2010
(51) **F16L 11/08** (2006.01)
(96) 29.12.2008
(96) 08875906.3
(73) Tecnotubi Picena S.R.L., 63030 Monsanpaolo Del Tronto (AP), IT
(72) SPINELLI, Roberto, I-63100 Ascoli Piceno (ap), IT
(54) **Zavlažovací hadice s vysokou odolností proti tlaku a pevností v kruhu**
(32) VI20080042 U
(31) 31.10.2008
(33) IT
(86) PCT/IB2008/055554
(87) WO 2010/049762
(74) Společná advokátní kancelář Vsetečka Zelený Švorčík Kalenský a partneři, JUDr. Michal Havlík, Hálkova 2, Praha 2, 12000
-
- (97) **EP 2370264**
(47) 27.08.2014
(97) 01.07.2010
(51) **B41J 11/00** (2006.01)
B41J 15/04 (2006.01)
(96) 22.12.2009
(96) 09799744.9
(73) Brother Kogyo Kabushiki Kaisha, Nagoya-shi, Aichi 467-8561, JP
(72) YAMAGUCHI, Koshiro, Nagoya-shi Aichi 467-8561, JP
KATO, Masato, Nagoya-shi Aichi 467-8561, JP
NAGAE, Tsuyoshi, Nagoya-shi Aichi 467-8561, JP
IMAMAKI, Teruo, Nagoya-shi Aichi 467-8561, JP
HORIUCHI, Takashi, Nagoya-shi Aichi 467-8561, JP
SAGO, Akira, Nagoya-shi Aichi 467-8561, JP
IRIYAMA, Yasuhiro, Nagoya-shi Aichi 467-8561, JP
SHIBATA, Yasuhiro, Nagoya-shi Aichi 467-8561, JP
(54) **Pásková kazeta a pásková tiskárna**
(32) 2008331634, 2008331635, 2008331638, 2008331639, 2008331641, 2008331642, 2008331643, 2009088440, 2009088441, 2009088456, 2009088460, 2009088468, 2009156398, 2009156399, 2009156403, 2009156404
(31) 25.12.2008, 25.12.2008, 25.12.2008, 25.12.2008, 25.12.2008, 25.12.2008, 31.03.2009, 31.03.2009, 31.03.2009, 31.03.2009, 31.03.2009, 30.06.2009, 30.06.2009, 30.06.2009, 30.06.2009
(33) JP, JP, JP, JP, JP, JP, JP, JP, JP, JP, JP, JP, JP, JP, JP, JP
(86) PCT/JP2009/007087
(87) WO 2010/073601
(74) Společná advokátní kancelář Vsetečka Zelený Švorčík Kalenský a partneři, JUDr. Otakar Švorčík, Hálkova 2, Praha 2, 12000
-
- (97) **EP 2372177**
(47) 25.06.2014
(97) 05.10.2011

- (51) **F16B 25/10** (2006.01)
F16B 35/06 (2006.01)
(96) 14.03.2011
(96) 11157993.4
(73) Reisser Schraubentechnik GmbH, 74653 Ingelfingen-Criesbach, DE
(72) Nölle, Klaus, 22397, Hamburg, DE
(54) **Šroub do třískové desky**
(32) 102010013952
(31) 30.03.2010
(33) DE
(74) Čermák a spol., JUDr. Karel Čermák, Elišky Peškové 15/735, Praha 5, 15000
-
- (97) **EP 2373640**
(47) 30.07.2014
(97) 15.07.2010
(51) **C07D 401/14** (2006.01)
A61K 31/506 (2006.01)
A61P 35/00 (2006.01)
(96) 04.12.2009
(96) 09764204.5
(73) Merck Patent GmbH, 64293 Darmstadt, DE
(72) BECKER, Axel, 64297 Darmstadt, DE
KUEHN, Clemens, 64291 Darmstadt, DE
SAAL, Christoph, 64853 Otzberg, DE
SCHADT, Oliver, 63517 Rodenbach, DE
DORSCH, Dieter, 64372 Ober-Ramstadt, DE
BOKEL, Heinz-Hermann, 64287 Darmstadt, DE
STIEBER, Frank, 69121 Heidelberg, DE
DONINI, Christina, CH-1205 Genève, CH
(54) **Nové polymorfní formy hydrochloridové soli 3-(1-{3-[5-(1-methylpiperidin-4-ylmethoxy)pyrimidin-2-yl]-benzyl}-6-oxo-1,6-dihydropyridazin-3-yl)-benzonitrilu a způsob jejich výroby**
(32) 09000140
(31) 08.01.2009
(33) EP
(86) PCT/EP2009/008684
(87) WO 2010/078897
(74) Čermák a spol., JUDr. Karel Čermák, Elišky Peškové 15/735, Praha 5, 15000
-
- (97) **EP 2379114**
(47) 09.07.2014
(97) 24.06.2010
(51) **A61K 47/48** (2006.01)
A61P 35/00 (2006.01)
B82Y 5/00 (2011.01)
(96) 15.12.2009
(96) 09768395.7
(73) Fundació Privada Institut Català de Nanotecnologia, 08193 Bellaterra (Barcelona), ES
Institució Catalana de Recerca i Estudis Avançats, 08010 Barcelona, ES
Universidade de Santiago de Compostela, 15782 Santiago de Compostela, ES
Universidad de Valencia, 46010 Valencia, ES
Fundació Privada Institut de Recerca de L'Hospital de La Santa Creu i Sant Pau, 08025 Barcelona, ES
(72) FRANCO PUNTES, Víctor, E-08028 Barcelona, ES
DOMÍNGUEZ PUENTE, Fernando, E-15883 Teo (A Coruña), ES
ROMERO MARTÍNEZ, Francisco Manuel, E-46035 Valencia, ES
GALLEGO RUBIO, Óscar, E-08018 Barcelona, ES
(54) **Konjugáty obsahující nanočástice potažené platinovými sloučeninami**
(32) 08171870
(31) 16.12.2008
(33) EP
(86) PCT/EP2009/067136
(87) WO 2010/069941
(74) Společná advokátní kancelář Vsetečka Zelený Švorčík Kalenský a partneři, JUDr. Michal Havlík, Hálkova 2, Praha 2, 12000
-
- (97) **EP 2388095**
(47) 03.09.2014
(97) 23.11.2011
(51) **B23C 5/10** (2006.01)
(96) 10.05.2011
(96) 11165410.9

(73) Wendling, Rudolf, 93333 Neustadt an der Donau, DE
(72) Wendling, Rudolf, 93342 Saal/Donau, DE
(54) **Frézovací nástroj**
(32) 102010022189, 102010027496
(31) 21.05.2010, 16.07.2010
(33) DE, DE
(74) ROTT, RŮŽIČKA & GUTTMANN Patentová, známková a advokátní kancelář, Ing. Jiří Andera, Vinohradská 37/938, Praha 2, 12000

(97) **EP 2391707**
(47) 23.07.2014
(97) 05.08.2010
(51) **C12N 1/18** (2006.01)
A01N 63/00 (2006.01)
C12R 1/865 (2006.01)
(96) 26.01.2010
(96) 10704997.5
(73) Lesaffre et Compagnie, 75001 Paris, FR
(72) PUJOS, Philippe, 59000 Lille, FR
COLAVIZZA, Didier, 59100 Roubaix, FR
VANDEKERCKOVE, Pascal, 59650 Villeneuve d'Ascq, FR
(54) **Kmeny Saccharomyces cerevisiae s fyto-sanitární schopností**
(32) 0900339
(31) 27.01.2009
(33) FR
(86) PCT/IB2010/050336
(87) WO 2010/086790
(74) KOREJZOVÁ & SPOL., v.o.s., JUDr. Petra Korejzová, Korunní 810/104 E, Praha 10, 10100

(97) **EP 2399783**
(47) 01.10.2014
(97) 28.12.2011
(51) **B60R 5/04** (2006.01)
(96) 24.06.2011
(96) 11466016.0
(73) Skoda Auto A.S., 293 60 Mladá Boleslav, CZ
(72) Baloun, Jan, 66471 Veverska Bityska, CZ
Jiroutek, Radek, 53304 Sezemice, CZ
(54) **Kulisový mechanismus podlahové desky zavazadlového prostoru vozidla**
(32) 20100492
(31) 23.06.2010
(33) CZ

(97) **EP 2401216**
(47) 07.05.2014
(97) 02.09.2010
(51) **B65G 47/84** (2006.01)
B21D 51/26 (2006.01)
B23Q 3/06 (2006.01)
B23Q 7/02 (2006.01)
B23Q 39/02 (2006.01)
B23Q 39/04 (2006.01)
(96) 24.02.2010
(96) 10705762.2
(73) Belvac Production Machinery, Inc., Lynchburg, VA 24502-4203, US
(72) MARSHALL, Harold, James, Forest VA 24551, US
(54) **Rychlovýměna pro předávací hvězdicové kolo**
(32) 202427 P
(31) 26.02.2009
(33) US
(86) PCT/US2010/025192
(87) WO 2010/099171
(74) Čermák a spol., JUDr. Karel Čermák, Elišky Peškové 15/735, Praha 5, 15000

(97) **EP 2421534**
(47) 03.09.2014
(97) 28.10.2010
(51) **A61K 31/495** (2006.01)
A61K 9/08 (2006.01)
A61P 25/00 (2006.01)
A61P 25/22 (2006.01)
A61P 25/24 (2006.01)
A61P 25/28 (2006.01)

(96) 16.04.2010
(96) 10714164.0
(73) H. Lundbeck A/S, 2500 Valby, DK
(72) TREPPENDAHL, Svend, DK-2830 Virum, DK
LOPEZ DE DIEGO, Heidi, DK-2850 Nærum, DK
(54) **Kapalné lékové formy solí 1-[2-(2,4-dimethylfenylsulfanyl)fenyl]piperazinu**
(32) 200900531, 214540
(31) 24.04.2009, 24.04.2009
(33) DK, US
(86) PCT/DK2010/050084
(87) WO 2010/121621
(74) Společná advokátní kancelář Všecka Zelený Švorčík Kalenský a partneři, JUDr. Michal Havlík, Hálkova 2, Praha 2, 12000

(97) **EP 2430036**
(47) 30.07.2014
(97) 18.11.2010
(51) **C07H 19/167** (2006.01)
A61K 31/7076 (2006.01)
(96) 12.05.2010
(96) 10736593.4
(73) Univerzita Palackého v Olomouci, 771 47 Olomouc, CZ
Biopatterns s.r.o., 779 00 Olomouc, CZ
(72) SZUCOVA, Lucie, 779 00 Olomouc, CZ
KRYSTOF, Vladimír, 779 00 Olomouc, CZ
ZATLOUKAL, Marek, 787 01 Sumperk, CZ
DOLEZAL, Karel, 783 65 Hlubocky, CZ
STRNAD, Miroslav, 779 00 Olomouc, CZ
SPICHAL, Lukas, 779 00 Olomouc, CZ
(54) **Substituované 6-benzylaminopurin ribosid deriváty, jejich použití a kompozice tyto deriváty obsahující**
(32) 200900298 U
(31) 14.05.2009
(33) CZ
(86) PCT/CZ2010/000061
(87) WO 2010/130233
(74) INVENTIA s.r.o., RNDr. Kateřina Hartvichová, Na Bělidle 3, Praha 5, 15000

(97) **EP 2430452**
(47) 25.06.2014
(97) 18.11.2010
(51) **G01N 33/574** (2006.01)
(96) 14.05.2010
(96) 10775626.4
(73) Arizona Board of Regents on Behalf of University of Arizona, Tucson, AZ 85721, US
The Regents of the University of California, A California Corporation, Oakland, CA 94607, US
(72) GERNER, Eugene, Tucson, AZ 85704-1718, US
ZELL, Jason, Orange, CA 92868, US
MCLAREN, Christine, Irvine, CA 92697-7550, US
MEYSKENS, Frank, Irvine, CA 92603, US
ANTON-CULVER, Hoda, Irvine, CA 92697, US
THOMPSON, Patricia, A., Tucson, AZ 85719, US
(54) **DIAGNOSTIKA A LÉČBA KARCINOMU ZALOŽENÁ NA GENOTYPU ODC1**
(32) 217682 P, 217679 P, 216216 P
(31) 03.06.2009, 03.06.2009, 14.05.2009
(33) US, US, US
(86) PCT/US2010/034974
(87) WO 2010/132817
(74) INPARTNERS GROUP, Ing. Ivan Lukšiček, Lidická 51, Brno, 60200

(97) **EP 2436378**
(47) 06.08.2014
(97) 04.04.2012
(51) **A61K 9/16** (2006.01)
A61K 9/20 (2006.01)
A61K 47/26 (2006.01)
A61K 33/06 (2006.01)
A23L 1/09 (2006.01)
A23L 1/304 (2006.01)
A23L 1/303 (2006.01)
(96) 07.12.2006

- (96) 11191733.2
(73) Takeda Nycomed AS, 1372 Asker, NO
(72) Piene, Jan Yngvar, 1387 Asker, NO
(54) **Filmem potažené a/nebo granulované sloučeniny obsahující vápník a jejich použití ve farmaceutických prostředcích**
(32) 200501736, 200601203, 850130 P
(31) 07.12.2005, 15.09.2006, 06.10.2006
(33) DK, DK, US
(74) KOREJZOVÁ & SPOL., v.o.s., JUDr. Petra Korejzová, Korunní 810/104 E, Praha 10, 10100
-
- (97) **EP 2439195**
(47) 16.07.2014
(97) 09.12.2010
(51) **C07D 215/22** (2006.01)
C07D 215/233 (2006.01)
C07D 239/88 (2006.01)
C07D 401/12 (2006.01)
A61K 31/438 (2006.01)
A61K 31/444 (2006.01)
A61K 31/517 (2006.01)
A61P 3/00 (2006.01)
A61P 9/00 (2006.01)
A61P 11/00 (2006.01)
A61P 25/00 (2006.01)
A61P 29/00 (2006.01)
A61P 35/00 (2006.01)
A61P 37/08 (2006.01)
(96) 05.03.2010
(96) 10782884.0
(73) Shenzhen Chipscreen Biosciences, Ltd., Shenzhen, Guangdong 518057, CN
(72) LU, Xianping, Guangdong 518057, CN
LI, Zhibin, Guangdong 518057, CN
SHAN, Song, Guangdong 518057, CN
YU, Jindi, Guangdong 518057, CN
NING, Zhiqiang, Guangdong 518057, CN
(54) **Deriváty naftalen karboxamidu jako inhibitory proteinkinázy a histondeacetylázy, způsob přípravy a jejich použití**
(32) 200910143978
(31) 04.06.2009
(33) CN
(86) PCT/CN2010/000272
(87) WO 2010/139180
(74) Společná advokátní kancelář Všetečka Zelený Švorčík Kalenský a partneři, JUDr. Michal Havlík, Hálkova 2, Praha 2, 12000
-
- (97) **EP 2440271**
(47) 23.07.2014
(97) 16.12.2010
(51) **A61M 15/00** (2006.01)
(96) 08.06.2010
(96) 10727674.3
(73) Ivax Pharmaceuticals Ireland, Waterford, IE
(72) KAAR, Simon G., Cork, IE
WALSH, Declan, Co. Kilkenny, IE
FENLON, Derek, Co. Wexford, IE
BUCK, Dan, Co. Waterford, IE
(54) **Inhalátor**
(32) 185380 P, 0910537
(31) 09.06.2009, 18.06.2009
(33) US, GB
(86) PCT/EP2010/003426
(87) WO 2010/142418
(74) Společná advokátní kancelář Všetečka Zelený Švorčík Kalenský a partneři, JUDr. Michal Havlík, Hálkova 2, Praha 2, 12000
-
- (97) **EP 2445482**
(47) 27.08.2014
(97) 01.12.2011
(51) **C07K 1/36** (2006.01)
A61K 35/16 (2006.01)
C07K 16/06 (2006.01)
A61K 38/17 (2006.01)
A61K 9/00 (2006.01)
A61K 47/18 (2006.01)
- A61K 9/08** (2006.01)
C07K 1/30 (2006.01)
(96) 27.05.2010
(96) 10727539.8
(73) Baxter International Inc, Deerfield, IL 60015, US
Baxter Healthcare SA, 8152 Glattpark (Opfikon), CH
(72) BRUCKSCHWAIGER, Leopold, A-1020 Wien, AT
SVATOS, Sonja, A-2413 Berg, AT
NÜRNBERGER, Julia, A-1210 Wien, AT
TESCHNER, Wolfgang, A-1030 Wien, AT
BUTTERWECK, Harald Arno, A-1220 Wien, AT
SCHWARZ, Hans-Peter, A-1180 Vienna, AT
GUNDINGER, Thomas, A-1190 Wien, AT
KOELBL, Bernhard, A-2481 Achau, AT
GRAUSENBURGER, Reinhard, A-1030 Wien, AT
PLJEVLJAKOVIC, Azra, A-1170 Wien, AT
(54) **Způsoby přípravy obohaceného IGG prostředku z plasmy**
(32) 2010202125
(31) 26.05.2010
(33) AU
(86) PCT/US2010/036470
(87) WO 2011/149472
(74) PATENTSERVIS Praha a.s., Na Podkovce 281/10, Praha 4, 14700
-
- (97) **EP 2448920**
(47) 13.08.2014
(97) 06.01.2011
(51) **C07D 209/10** (2006.01)
C07D 213/30 (2006.01)
C07D 215/14 (2006.01)
C07D 261/20 (2006.01)
C07D 471/04 (2006.01)
C07D 295/26 (2006.01)
A61K 31/4965 (2006.01)
A61P 35/00 (2006.01)
A61P 25/00 (2006.01)
A61P 29/00 (2006.01)
(96) 28.06.2010
(96) 10745348.2
(73) Galderma Research & Development, 06410 Biot, FR
(72) ROSIGNOLI, Carine, F-06250 Mougins le Haut, FR
ROYE, Olivier, F-83440 Fayence, FR
PASCAL, Jean-Claude, F-06100 Nice, FR
SCHUPPLI, Marlène, F-06650 Le Rouret, FR
CLARY, Laurence, F-06480 La Colle sur Loup, FR
CHAMBON, Sandrine, F-06110 Le Cannet, FR
CHANTALAT, Laurent, 06600 Antibes, FR
(54) **Sloučeniny benzensulfonamidu, způsob jejich syntézy a jejich použití v medicíně**
(32) 0954460
(31) 30.06.2009
(33) FR
(86) PCT/FR2010/051331
(87) WO 2011/001089
(74) A. Holas & partner, Ing. Mgr. Hana Holasová, Křížová 4, Brno, 60300
-
- (97) **EP 2448970**
(47) 09.07.2014
(97) 11.11.2010
(51) **C07K 16/22** (2006.01)
A61K 39/395 (2006.01)
C12N 5/10 (2006.01)
C12N 15/13 (2006.01)
A61P 25/00 (2006.01)
(96) 04.05.2010
(96) 10730827.2
(73) AbbVie Research B.V., 8011 BZ Zwolle, NL
(72) POWELL, John, Ely Cambridgeshire CB6 3LS, GB
MAGINN, Mark, Wilburton Cambridgeshire CB6 3RA, GB
CASSON, Duncan, Royston Hertfordshire SG8 9PX, GB
BEST, Andrea, Lake Forest, IL 60045, US
HALL, Jerry A., Gurnee, IL 60031, US
LIU, Wei, Mundelein, IL 60060, US
DUTTA, Sandeep, Gurnee, IL 60031, US
(54) **Protilátky proti nervovému růstovému faktoru (ngf) se zlepšenou stabilitou in vivo**

(32) 175228 P, 227251 P, 238813 P, 252314 P
(31) 04.05.2009, 21.07.2009, 01.09.2009, 16.10.2009
(33) US, US, US, US
(86) PCT/IB2010/001210
(87) WO 2010/128398
(74) FAJNOR IP s.r.o., Mgr. Karol Fajnor, Hostivitova 124/5, Praha 2, 12800

(97) **EP 2449272**
(47) 16.04.2014
(97) 06.01.2011
(51) **F16B 39/34** (2006.01)
F16B 39/38 (2006.01)
(96) 03.07.2009
(96) 09776949.1
(73) Flaig, Hartmut, 78554 Aldingen, DE
(72) Flaig, Hartmut, 78554 Aldingen, DE
(54) **Pojistná matice**
(86) PCT/EP2009/004823
(87) WO 2011/000393
(74) AK Štros & Kusák, JUDr. David Štros, Národní 32, Praha 1, 11000

(97) **EP 2454099**
(47) 10.09.2014
(97) 20.01.2011
(51) **B41N 7/04** (2006.01)
(96) 14.07.2010
(96) 10735239.5
(73) Felix Böttcher GmbH & Co. KG, 50933 Köln, DE
(72) PFEIL, Thorsten, 50733 Köln, DE
(54) **Válce vlhčící jednotky**
(32) 09165365
(31) 14.07.2009
(33) EP
(86) PCT/EP2010/060147
(87) WO 2011/006932
(74) Společná advokátní kancelář Všetečka Zelený Švorčík Kalenský a partneři, JUDr. Petr Kalenský, Hálkova 2, Praha 2, 12000

(97) **EP 2470230**
(47) 23.07.2014
(97) 03.03.2011
(51) **A61L 27/26** (2006.01)
A61L 27/52 (2006.01)
A61L 27/58 (2006.01)
C08L 5/08 (2006.01)
C08B 37/00 (2006.01)
(96) 25.08.2010
(96) 10750046.4
(73) Fidia Farmaceutici S.p.A., 35031 Abano Terme (PD), IT
(72) D'ESTE, Matteo, I-35031 Abano Terme (PD), IT
RENIER, Davide, I-35031 Abano Terme (PD), IT
(54) **Viskoelastické gely jako nové výplně**
(32) PD20090246
(31) 27.08.2009
(33) IT
(86) PCT/EP2010/005161
(87) WO 2011/023355
(74) KOREJZOVÁ & SPOL., v.o.s., JUDr. Petra Korejzová, Korunní 810/104 E, Praha 10, 10100

(97) **EP 2472476**
(47) 23.07.2014
(97) 04.07.2012
(51) **G07B 15/06** (2011.01)
G08G 1/017 (2006.01)
G08G 1/00 (2006.01)
(96) 12.06.2006
(96) 12161598.3
(73) Accenture Global Services Limited, Dublin 4, IE
(72) Hedley, Jay, E., Arlington VA 22209, US
Thornburg, Neal, Patrick, Charlotte NC 28202, US
(54) **Elektronická identifikace vozidla**
(32) 689050 P
(31) 10.06.2005
(33) US

(74) PATENTSERVIS Praha a.s., Na Podkovce 281/10, Praha 4, 14700

(97) **EP 2476667**
(47) 16.07.2014
(97) 18.07.2012
(51) **C07D 213/73** (2006.01)
A61K 31/4965 (2006.01)
C07D 401/00 (2006.01)
C07D 413/00 (2006.01)
C07D 211/72 (2006.01)
A61K 45/06 (2006.01)
C07D 403/00 (2006.01)
C07D 405/00 (2006.01)
C07D 409/00 (2006.01)
C07D 411/00 (2006.01)
C07D 417/00 (2006.01)
C07D 419/00 (2006.01)
A61P 35/00 (2006.01)
C07D 401/12 (2006.01)
C07D 413/12 (2006.01)

(96) 26.02.2004
(96) 12163855.5
(73) Sugen, Inc., New York, NY 10017, US
(72) Johnson, Joanne, Guilderland, NY New York 12084, US
Kolodziej, Stephen, A., Ballwin, MO Missouri 63021, US
Kung, Pei-Pei, San Diego, CA California 92130, US
Li, Xiaoyuan (Sharon), Los Altos, CA California 94024, US
Lin, Jason (Qishen), San Diego, CA California 92129, US
Meng, Jerry Jialun, San Diego, CA California 92129, US
Nambu, Mitchell David, San Diego, CA California 92122, US
Nelson, Christopher G., Fresno, CA California 93720, US
Pairish, Mason Alan, San Diego, CA California 92127, US
Shen, Hong, San Diego, CA California 92122, US
Zhang, Jennifer, Foster City, CA California 94404, US
Tran-Dube, Michelle, La Jolla, CA California 92037, US
Walter, Allison, Rexford, NY New York 12148, US
Zhang, Fang-Jie, Sunnyvale, CA California 94087, US
Hanau, Cathleen Elizabeth, Chesterfield, MO Missouri 63017, US
Bhumralkar, Dilip, San Diego, CA California 92130, US
Botrous, Iriny, San Diego, CA California 92128, US
Chu, Ji Yu, Fremont, CA California 94555, US
Funk, Lee A., Oceanside, CA California 92057, US
Harris Jr., G. Davis, Chesterfield, MO Missouri 63017, US
Jia, Lei, San Diego, CA California 92128, US
Cui, Jingjiong, Jean, Foster City, CA California 94404, US
(54) **Aminoheteroarylové sloučeniny jakožto inhibitory protein kinas**
(32) 449588 P, 540229 P
(31) 26.02.2003, 29.01.2004
(33) US, US
(74) Čermák a spol., JUDr. Karel Čermák, Elišky Peškové 15/735, Praha 5, 15000

(97) **EP 2476833**
(47) 30.07.2014
(97) 18.07.2012
(51) **E05D 3/18** (2006.01)
(96) 12.01.2011
(96) 11150706.7
(73) Bartels Systembeschläge GmbH, 32689 Kalletal, DE
(72) Bartels, Albert, 32657, Lemgo, DE
(54) **Skrytý závěs dveří**
(74) Společná advokátní kancelář Všetečka Zelený Švorčík Kalenský a partneři, JUDr. Otakar Švorčík, Hálkova 2, Praha 2, 12000

(97) **EP 2477628**
(47) 20.08.2014
(97) 24.03.2011
(51) **C07D 487/04** (2006.01)
A61K 31/497 (2006.01)
A61K 31/675 (2006.01)
A61K 31/70 (2006.01)
(96) 02.09.2010
(96) 10817669.4
(73) Merck Sharp & Dohme Corp., Rahway, NJ 07065-0907, US
(72) PETROVA, Rositza, Rahway New Jersey 07065-0907, US
SIROTA, Eric, Rahway New Jersey 07065-0907, US

WENSLOW, Robert, Rahway New Jersey 07065-0907, US
(54) **Příprava krystalických hemihydrátových forem dihydroprazosolopymidinonu**
(32) 242428 P, 323045 P
(31) 15.09.2009, 12.04.2010
(33) US, US
(86) PCT/US2010/047622
(87) WO 2011/034743
(74) PATENTSERVIS Praha a.s., Na Podkovce 281/10, Praha 4, 14700

(97) **EP 2477733**
(47) 16.07.2014
(97) 02.02.2012
(51) **B01J 8/00** (2006.01)
C08F 2/00 (2006.01)
C08F 210/16 (2006.01)
C08F 2/01 (2006.01)
C08F 10/00 (2006.01)
F03B 17/00 (2006.01)
C08F 4/659 (2006.01)
(96) 29.07.2011
(96) 11737965.1
(73) Total Research & Technology Feluy, 7181 Seneffe, BE
(72) DEWACHTER, Daan, B-2800 Mechelen, BE
BRUSSELLE, Alain, B-2610 Wilrijk, BE
(54) **Způsob přivádění katalyzátoru do polymeračního reaktoru**
(32) 10171369
(31) 30.07.2010
(33) EP
(86) PCT/EP2011/063140
(87) WO 2012/013800
(74) KOREJZOVÁ & SPOL., v.o.s., JUDr. Petra Korejzová, Korunní 810/104 E, Praha 10, 10100

(97) **EP 2478314**
(47) 02.07.2014
(97) 23.06.2011
(51) **F27B 1/02** (2006.01)
F27B 1/26 (2006.01)
F27D 19/00 (2006.01)
F27D 21/00 (2006.01)
C04B 2/12 (2006.01)
(96) 15.09.2010
(96) 10755140.0
(73) Maerz Ofenbau AG, 8027 Zürich, CH
(72) PIRINGER, Hannes, 5712 Beinwill am See, CH
(54) **Souproudo-protiproudá regenerativní vápenná pec a způsob jejího provozování**
(32) 102009058304
(31) 15.12.2009
(33) DE
(86) PCT/EP2010/063559
(87) WO 2011/072894
(74) Společná advokátní kancelář Všetečka Zelený Švorčík Kalenský a partneři, JUDr. Michal Havlík, Hálkova 2, Praha 2, 12000

(97) **EP 2483310**
(47) 13.08.2014
(97) 07.04.2011
(51) **C07K 16/28** (2006.01)
C07K 16/30 (2006.01)
C07K 16/18 (2006.01)
C07K 16/40 (2006.01)
(96) 27.09.2010
(96) 10757604.3
(73) Roche Glycart AG, 8952 Schlieren-Zuerich, CH
(72) BRUENKER, Peter, 8335 Hittnau, CH
FERRARA KOLLER, Claudia, 6300 Zug, CH
GRAU, Sandra, 8903 Birmensdorf ZH, CH
HERTER, Sylvia, 8105 Regensdorf, CH
LAMPERT, Christoph, 8700 Kuesnacht ZH, CH
MOESSNER, Ekkehard, 8280 Kreuzlingen, CH
UMANA, Pablo, 8820 Waedenswil, CH
WALDHAUER, Inja, 8902 Urdorf, CH
(54) **Bispecifické agonistické protilátky receptoru buněčné smrti**
(32) 09171659

(31) 29.09.2009
(33) EP
(86) PCT/EP2010/064209
(87) WO 2011/039126
(74) Čermák a spol., JUDr. Karel Čermák, Elišky Peškové 15/735, Praha 5, 15000

(97) **EP 2483369**
(47) 06.08.2014
(97) 07.04.2011
(51) **C09K 11/78** (2006.01)
C09K 11/80 (2006.01)
C09K 11/81 (2006.01)
(96) 01.10.2010
(96) 10766429.4
(73) SICPA HOLDING SA, 1008 Prilly, CH
(72) HAUBRICH, Scott, Albuquerque NM 87113, US
SHAH, Jainisha, Rio Rancho NM 87124, US
CORDERO, Steven, Albuquerque NM 87122, US
(54) **Kompozice ve formě částic, která má několikanásobné odezvy na excitaci zářením**
(32) 247693 P
(31) 01.10.2009
(33) US
(86) PCT/US2010/051092
(87) WO 2011/041657
(74) Traplová Hakr Kubát, advokátní a patentová kancelář, Ing. Eduard Hakr, Přístavní 24, Praha 7, 17000

(97) **EP 2483505**
(47) 23.07.2014
(97) 07.04.2011
(51) **E06B 3/44** (2006.01)
E04B 1/00 (2006.01)
E04F 11/18 (2006.01)
E04B 2/74 (2006.01)
(96) 24.09.2010
(96) 10820905.7
(73) Svalson AB, 943 28 Öjebyn, SE
(72) CARLSSON, Göran, deceased, SE
CARLSSON, Lennart, S-941 45 Piteå, SE
SVENSSON, Linus, S-973 43 Luleå, SE
SPENCER, Maud, S-973 41 Luleå, SE
(54) **Balkónové ohrazení s integrovanou ochrannou proti větru**
(32) 0901249
(31) 29.09.2009
(33) SE
(86) PCT/SE2010/051029
(87) WO 2011/040866
(74) Rott, Růžička & Guttman Patentové, známkové a advokátní kanceláře, JUDr. Ing. Miloslav Hainz, Vinohradská 37, Praha 2, 12000

(97) **EP 2492523**
(47) 09.07.2014
(97) 29.08.2012
(51) **F16B 39/34** (2006.01)
F16B 33/00 (2006.01)
(96) 25.02.2011
(96) 11156079.3
(73) Kunshan Rapidfix Fasteners Co., Ltd, Kunshan City Jiangsu, CN
(72) Grimm, Henning, 53547, Hochscheid, DE
Harvey, Randall T, Charlotte, NC, US
(54) **Antivibrační šroub**
(74) Společná advokátní kancelář Všetečka Zelený Švorčík Kalenský a partneři, JUDr. Michal Havlík, Hálkova 2, Praha 2, 12000

(97) **EP 2493347**
(47) 23.07.2014
(97) 05.05.2011
(51) **A43B 17/08** (2006.01)
B29D 35/12 (2010.01)
A43B 7/08 (2006.01)
(96) 27.10.2010
(96) 10778597.4
(73) Gruppo Meccaniche Luciani S.r.l., 62014 Corridonia (MC), IT
(72) GRAZIANI, Giordano, I-62014 Corridonia (mc), IT

PAGLIARI, Augusto, I-62014 Corridonia (mc), IT
(54) **Vložka do obuvi s ventilačním systémem**
(32) MC20090224
(31) 29.10.2009
(33) IT
(86) PCT/EP2010/066230
(87) WO 2011/051320
(74) PATENTSERVIS Praha a.s., Na Podkovce 281/10, Praha 4, 14700

(97) **EP 2493834**
(47) 16.07.2014
(97) 05.05.2011
(51) **C04B 28/02** (2006.01)
C04B 103/30 (2006.01)
C04B 103/56 (2006.01)
C04B 111/60 (2006.01)
C04B 111/34 (2006.01)
(96) 20.10.2010
(96) 10774014.4
(73) Primeteh A/s, 1006 Riga, LV
(72) OSLEJS, Janis, LV-1010 Riga, LV
KRAVALIS, Kaspars, LV-1064 Riga, LV
(54) **Kompozitní beton podlahové desky a podklady**
(32) 090186
(31) 26.10.2009
(33) LV
(86) PCT/LV2010/000014
(87) WO 2011/053103
(74) Společná advokátní kancelář Všetečka Zelený Švorčík Kalenský a partneři, JUDr. Michal Havlík, Hálkova 2, Praha 2, 12000

(97) **EP 2496519**
(47) 16.07.2014
(97) 12.05.2011
(51) **C01B 21/28** (2006.01)
F02C 6/10 (2006.01)
(96) 05.11.2010
(96) 10784463.1
(73) BASF SE, 67056 Ludwigshafen, DE
(72) KNEUPER, Heinz-Josef, 67150 Niederkirchen, DE
NICKEL, Jörg Torsten, 69436 Schönbrunn, DE
MENNING, Bernd, 67227 Frankenthal, DE
SCHOLBROCK, Thomas-Michael, 67269 Grünstadt, DE
JOOST, Harald, 67056 Ludwigshafen, DE
HOLZBECHER, Martina, 67067 Ludwigshafen, DE
BAUMANN, Dieter, 67346 Speyer, DE
(54) **Způsob výroby kyseliny dusičné pomocí zátěžově regulovatelného produkčního zařízení**
(32) 09175253
(31) 06.11.2009
(33) EP
(86) PCT/EP2010/066913
(87) WO 2011/054928
(74) Společná advokátní kancelář Všetečka Zelený Švorčík Kalenský a partneři, JUDr. Otakar Švorčík, Hálkova 2, Praha 2, 12000

(97) **EP 2501625**
(47) 16.07.2014
(97) 26.05.2011
(51) **B65D 77/20** (2006.01)
B67B 3/28 (2006.01)
B67B 3/22 (2006.01)
B65B 7/16 (2006.01)
B44D 3/00 (2006.01)
B65B 7/28 (2006.01)
B21D 51/26 (2006.01)
B01F 15/02 (2006.01)
(96) 19.11.2010
(96) 10831207.5
(73) Xemec OY, 90620 Oulu, FI
(72) AIRAKSINEN, Pentti, 90620 Oulu, FI
(54) **Systém pro uzavírání plechovek s barvou**
(32) 20096208
(31) 20.11.2009
(33) FI

(86) PCT/FI2010/050936
(87) WO 2011/061403
(74) Společná advokátní kancelář Všetečka Zelený Švorčík Kalenský a partneři, JUDr. Michal Havlík, Hálkova 2, Praha 2, 12000

(97) **EP 2504334**
(47) 01.10.2014
(97) 03.06.2011
(51) **C07D 471/04** (2006.01)
(96) 22.11.2010
(96) 10781686.0
(73) Bayer Intellectual Property GmbH, 40789 Monheim, DE
(72) MAIS, Franz-Josef, 40591 Düsseldorf, DE
REHSE, Joachim, 42799 Leichlingen, DE
JOENTGEN, Winfried, 50735 Köln, DE
SIEGEL, Konrad, 40597 Düsseldorf, DE
(54) **Způsob čištění methyl-{4,6-diamino-2-[1-(2-fluorbenzyl)-1H-pyrazolo[3,4-b]pyridin-3-yl]pyrimidin-5-yl}methylkarbamátu**
(32) 09177371
(31) 27.11.2009
(33) EP
(86) PCT/EP2010/067949
(87) WO 2011/064171
(74) Traplová Hakr Kubát, advokátní a patentová kancelář, Ing. Eduard Hakr, Přístavní 24, Praha 7, 17000

(97) **EP 2504366**
(47) 30.07.2014
(97) 26.05.2011
(51) **C08F 4/655** (2006.01)
C08F 10/00 (2006.01)
(96) 18.11.2010
(96) 10784264.3
(73) versalis S.p.A., 20097 San Donato Milanese (MI), IT
(72) MASI, Francesco, I-26866 Sant'Angelo Lodigiano (LO), IT
POLESELLO, Mario, I- 44100 Ferrara, IT
FUSCO, Roberto, I-28100 Novara, IT
SOMMAZZI, Anna, I-28100 Novara, IT
PROTO, Antonio Alfonso, I-28100 Novara, IT
MEDA, Laura, I-28066 Galliate (NO), IT
CONTI, Giuseppe, I-25080 Padenghe Sul Garda (BS), IT
MENCONI, Francesco, I-55060 Massa Macinaia (LU), IT
(54) **Katalyzátory Ziegler-Nattova typu pro (ko)polymeraci olefinů s vysokou produktivitou**
(32) MI20092057
(31) 23.11.2009
(33) IT
(86) PCT/EP2010/007067
(87) WO 2011/060958
(74) Čermák a spol., JUDr. Karel Čermák, Elišky Peškové 15/735, Praha 5, 15000

(97) **EP 2508192**
(47) 09.07.2014
(97) 09.06.2011
(51) **A61K 36/484** (2006.01)
A61K 35/64 (2006.01)
A61P 13/00 (2006.01)
(96) 25.11.2010
(96) 10834824.4
(73) Obshestvo S Ogranichennoj Otvetstvennostju "PARAFARM", Penza 440023, RU
(72) ELISTRATOV, Dmitriy Gennadjevich, Penza 440060, RU
(54) **Agens pro léčbu a prevenci onemocnění mužského urogenitálního systému**
(32) 2009144836
(31) 02.12.2009
(33) RU
(86) PCT/RU2010/000703
(87) WO 2011/068438
(74) INPARTNERS GROUP, Ing. Ivan Lukšiček, Lidická 51, Brno, 60200

(97) **EP 2516296**
(47) 13.08.2014
(97) 29.03.2012
(51) **B65D 85/804** (2006.01)

- (96) 20.09.2011
(96) 11770342.1
(73) K-fee System GmbH, 51469 Bergisch Gladbach, DE
(72) MAHLICH, Gotthard, 61476 Kronberg, DE
(54) **Dávkovací kapsle a způsob na výrobu nápoje s dávkovací kapslí**
(32) 201113044217, 102011012881, 102011010589, 202010013500 U
(31) 09.03.2011, 02.03.2011, 07.02.2011, 22.09.2010
(33) US, DE, DE, DE
(86) PCT/EP2011/004703
(87) WO 2012/038063
(74) A. Holas & partner Patentová a známková kancelář, Ing. Mgr. Hana Holasová, Křížová 4, Brno, 60300
-
- (97) **EP 2517985**
(47) 30.07.2014
(97) 31.10.2012
(51) **B65G 13/075** (2006.01)
(96) 28.04.2011
(96) 11164010.8
(73) Interroll Holding AG, 6592 Sant' Antonino, CH
(72) Rambaud, Francis, 6592, S. ANTONINO, CH
(54) **Modul válečkového dopravníku pro gravitačně poháněný systém válečkového dopravníku a způsob řízení rychlosti**
(74) Rott, Růžička & Guttman Patentové, známkové a advokátní kanceláře, Ing. Ivana Menšíková, Vinohradská 37/938, Praha 2, 12000
-
- (97) **EP 2520516**
(47) 13.08.2014
(97) 07.11.2012
(51) **B65D 83/00** (2006.01)
F16L 55/10 (2006.01)
B05B 9/08 (2006.01)
B05B 1/30 (2006.01)
B05B 12/00 (2006.01)
B65D 83/22 (2006.01)
(96) 30.01.2007
(96) 12170912.5
(73) The Fountainhead Group, Inc., New York Mills, New York 13417, US
(72) Arcuri, Joseph F., Liverpool, NY 13088, US
Cushman, Mark I., Iliion, NY 13357, US
Mitchell, George A., Utica, New York 13501, US
Restive, Mario J., Frankfort, New York 13340, US
(54) **Systém pro vydávání tekutin**
(32) 342918
(31) 30.01.2006
(33) US
(74) Traplová Hakr Kubát, advokátní a patentová kancelář, Ing. Jan Kubát, Přístavní 24, Praha 7, 17000
-
- (97) **EP 2522443**
(47) 30.07.2014
(97) 14.11.2012
(51) **B21D 28/24** (2006.01)
B21D 28/14 (2006.01)
B21D 28/34 (2006.01)
(96) 18.10.2008
(96) 12179637.9
(73) TRUMPF Werkzeugmaschinen GmbH + Co. KG, 71254 Ditzingen, DE
(72) Laib, Wolfgang, 74354 Besigheim, DE
(54) **Zpracovávací program pro provozování lisovacího stroje pro lisovací zpracování zpracovávaných kusů, zejména plechů**
(74) Čermák a spol., JUDr. Karel Čermák, Elišky Peškové 735/15, Praha 5, 15000
-
- (97) **EP 2540331**
(47) 16.07.2014
(97) 02.01.2013
(51) **A61M 15/00** (2006.01)
(96) 18.10.2004
(96) 12186370.8
(73) Vectura Delivery Devices Limited, Chippenham, Wiltshire SN14 6FH, GB
(72) Eason, Stephen William, Norfolk IP22 1RX, GB
Clarke, Roger William, Cambridge CB4 9EZ, GB
Harmer, Quentin, Cambridge CB5 9NJ, GB
Evans, Peter Alan, Cambs CB6 2ST, GB
-
- Ahern, David Gregory, Norfolk PE14 9RB, GB
(54) **Inhalátor**
(32) 0324358
(31) 17.10.2003
(33) GB
(74) Traplová Hakr Kubát, advokátní a patentová kancelář, Ing. Eduard Hakr, Přístavní 24, Praha 7, 17000
-
- (97) **EP 2542225**
(47) 20.08.2014
(97) 09.09.2011
(51) **A61K 9/14** (2006.01)
A61K 9/20 (2006.01)
A61K 9/28 (2006.01)
A61K 31/437 (2006.01)
C07D 498/16 (2006.01)
C07D 498/22 (2006.01)
(96) 04.03.2011
(96) 11714663.9
(73) ALFA WASSERMANN S.p.A., 65020 Alanno (PE), IT
(72) VISCOMI, Giuseppe Claudio, I-40133 Bologna, IT
MAFFEI, Paola, I-40133 Bologna, IT
LAURO, Vittoria, I-40133 Bologna, IT
BARBANTI, Miriam, I-40133 Bologna, IT
CONFORTINI, Donatella, I-40133 Bologna, IT
BRAGA, Dario, I-40133 Bologna, IT
(54) **Rifaximinový prášek, způsob jeho přípravy a prostředky s kontrolovaným uvolňováním s dlouhodobým účinkem jej obsahující.**
(32) MI20100370
(31) 05.03.2010
(33) IT
(86) PCT/IB2011/050933
(87) WO 2011/107970
(74) PATENTSERVIS Praha a.s., Na Podkovce 281/10, Praha 4, 14700
-
- (97) **EP 2542280**
(47) 16.07.2014
(97) 09.09.2011
(51) **A61M 5/20** (2006.01)
(96) 24.02.2011
(96) 11707032.6
(73) Eli Lilly and Company, Indianapolis, IN 46285, US
(72) SILBERSCHATZ, Paul, Joseph, Indianapolis Indiana 46285, US
YURCHENCO, James, R., Indianapolis Indiana 46285, US
ADAMS, Matthew, Robert, Indianapolis Indiana 46285, US
FOURT, Jesse, Arnold, Indianapolis Indiana 46285, US
KAPLAN, Jonathan, I., Indianapolis Indiana 46285, US
(54) **Automatické injekční zařízení se zpoždovacím mechanismem zahrnujícím duálně fungující předpínací člen**
(32) 309186 P
(31) 01.03.2010
(33) US
(86) PCT/US2011/025988
(87) WO 2011/109205
(74) A. Holas & partner Patentová a známková kancelář, Ing. Mgr. Hana Holasová, Křížová 4, Brno, 60300
-
- (97) **EP 2542361**
(47) 18.06.2014
(97) 09.09.2011
(51) **B21B 17/02** (2006.01)
B21B 23/00 (2006.01)
B21B 25/00 (2006.01)
(96) 11.02.2011
(96) 11705158.1
(73) SMS Meer GmbH, 41069 Mönchengladbach, DE
(72) SERIN, Kazim, 41065 Mönchengladbach, DE
PEHLE, Hans, Joachim, 41363 Jüchen, DE
(54) **Způsob výroby nástroje pro práci za tepla**
(32) 102011010646, 102010009954
(31) 09.02.2011, 02.03.2010
(33) DE, DE
(86) PCT/EP2011/000643
(87) WO 2011/107214
(74) INPARTNERS GROUP, Ing. Ivan Lukšiček, Lidická 51, Brno, 60200

- (97) **EP 2542420**
(47) 24.09.2014
(97) 09.09.2011
(51) **G02B 3/00** (2006.01)
G07D 7/00 (2006.01)
G07D 7/20 (2006.01)
B42D 15/00 (2006.01)
(96) 01.03.2011
(96) 11705996.4
(73) De La Rue International Limited, Basingstoke RG22 4BS, GB
(72) HOLMES, Brian, William, Hampshire GU51 5HZ, GB
(54) **Zařízení pro zvětšování moaré**
(32) 201003397
(31) 01.03.2010
(33) GB
(86) PCT/GB2011/050407
(87) WO 2011/107791
(74) Společná advokátní kancelář Vsetečka Zelený Švorčík Kalenský a partneři, JUDr. Michal Havlík, Hálkova 2, Praha 2, 12000
-
- (97) **EP 2542424**
(47) 24.09.2014
(97) 09.09.2011
(51) **B42D 15/00** (2006.01)
G02B 3/00 (2006.01)
G07D 7/20 (2006.01)
G07D 7/00 (2006.01)
(96) 01.03.2011
(96) 11705995.6
(73) De La Rue International Limited, Basingstoke RG22 4BS, GB
(72) HOLMES, Brian William, Fleet Hampshire GU51 5HZ, GB
(54) **Zařízení pro zvětšování moaré**
(32) 201003397
(31) 01.03.2010
(33) GB
(86) PCT/GB2011/050399
(87) WO 2011/107783
(74) Společná advokátní kancelář Vsetečka Zelený Švorčík Kalenský a partneři, JUDr. Michal Havlík, Hálkova 2, Praha 2, 12000
-
- (97) **EP 2542605**
(47) 16.07.2014
(97) 09.09.2011
(51) **C08G 18/18** (2006.01)
C08G 18/28 (2006.01)
C08G 18/32 (2006.01)
C08G 18/48 (2006.01)
C08G 18/66 (2006.01)
C08G 18/75 (2006.01)
(96) 04.03.2011
(96) 11708774.2
(73) RECTICEL Automobilsysteme GmbH, 53619 Rheinbreitbach, DE
(72) VANLANDSCHOOT, Koen, B-9230 Wetteren, BE
MISPELON, Jurgen, B-8600 Beerst, BE
HAELTERMAN, Bart, B-1547 Bever, BE
SNELLINGS, Geert, B-9520 Sint-Lievens-Houtem, BE
(54) **Způsob výroby povlakové vrstvy ohebného, elastomerního, termosetového polyurethanového materiálu se separovanými fázemi**
(32) 10002295
(31) 05.03.2010
(33) EP
(86) PCT/EP2011/053340
(87) WO 2011/107605
(74) Společná advokátní kancelář Vsetečka Zelený Švorčík Kalenský a partneři, JUDr. Michal Havlík, Hálkova 2, Praha 2, 12000
-
- (97) **EP 2545616**
(47) 06.08.2014
(97) 15.09.2011
(51) **H01R 13/52** (2006.01)
H01R 43/24 (2006.01)
H01R 13/58 (2006.01)
(96) 09.03.2011
(96) 11706853.6
(73) Bontaz Centre R&D, 74460 Marnaz, FR
(72) PEROTTO, Stéphane, F-74130 Aysse, FR

- SAULNIER, Florian, F-74460 Marnaz, FR
(54) **Zařízení pro těsné elektrické spojení procházející stěnou**
(32) 1051682
(31) 09.03.2010
(33) FR
(86) PCT/EP2011/053548
(87) WO 2011/110599
(74) Čermák a spol., JUDr. Karel Čermák, Elišky Peškové 735/15, Praha 5, 15000
-
- (97) **EP 2545918**
(47) 06.08.2014
(97) 16.01.2013
(51) **A61K 31/437** (2006.01)
C07D 471/04 (2006.01)
A61P 35/00 (2006.01)
(96) 20.03.2008
(96) 12187254.3
(73) GENKYOTEX SA, 1228 Plan-les-Ouates,, CH
(72) Page, Patrick, F-74160 Saint-Julien-en-Genevois, FR
Orchard, Mike, Oxon, OX 495QN, GB
Fioraso-Cartier, Laetitia, 74250 Fillinges, FR
Mottironi, Bianca, 1202 Geneva, CH
(54) **Deriváty pyrazolpyridinu jako inhibitory NADPH oxidázy**
(32) 896284 P, 07109555
(31) 22.03.2007, 04.06.2007
(33) US, EP
(74) Halaxová & Halaxová TETRAPAT, RNDr. Zdeňka Halaxová, Jinonická 80, Praha 5, 15700
-
- (97) **EP 2547576**
(47) 25.06.2014
(97) 22.09.2011
(51) **B62D 37/06** (2006.01)
B62D 61/02 (2006.01)
(96) 25.01.2011
(96) 11702559.3
(73) Lit Motors Corporation, San Francisco, CA 94103, US
KIM, Daniel, Kee Young, San Francisco CA 94103, US
BRETNEY, Kevin, San Francisco CA 94103, US
TSANG, Anderew, L., San Francisco CA 94103, US
(54) **Gyroskopicky stabilizované vozidlo**
(32) 875041, 314540 P
(31) 02.09.2010, 16.03.2010
(33) US, US
(86) PCT/US2011/022409
(87) WO 2011/115699
(74) Společná advokátní kancelář Vsetečka Zelený Švorčík Kalenský a partneři, JUDr. Michal Havlík, Hálkova 2, Praha 2, 12000
-
- (97) **EP 2548761**
(47) 01.10.2014
(97) 23.01.2013
(51) **B60M 1/28** (2006.01)
H02G 1/04 (2006.01)
(96) 04.06.2012
(96) 12170688.1
(73) GA Hochspannung Leitungsbau GmbH, 29664 Walsrode, DE
(72) Riebenstahl, Mario, 06110 Halle/S., DE
Koehler, Wolfgang, 06905 Bad Schmiedeberg, DE
(54) **Ochranná traverza lanovodu**
(32) 202011103375 U
(31) 18.07.2011
(33) DE
(74) ROTT, RŮŽIČKA & GUTTMANN Patentová, známková a advokátní kancelář, Ing. Jiří Andera, Vinohradská 37/938, Praha 2, 12000
-
- (97) **EP 2560771**
(47) 09.07.2014
(97) 27.10.2011
(51) **B21B 13/10** (2006.01)
B21B 31/10 (2006.01)
B21B 35/04 (2006.01)
(96) 23.03.2011
(96) 11715750.3
(73) SMS Innse S.p.A., 20097 San Donato Milanese (MI), IT

(72) MARIN, Paolo, I-27049 Vigevano (PV), IT
PACHER, Marcello, I-20010 Bareggio (MI), IT
PAVESI, Claudio, I-20063 Cernusco sul Naviglio (MI), IT
ZANELLA, Guido Emilio, I-20141 Milano, IT
(54) **Kontinuální válcovací stolice**
(32) MI20100672
(31) 20.04.2010
(33) IT
(86) PCT/IB2011/051222
(87) WO 2011/132094
(74) KOREJZOVÁ & SPOL., v.o.s., JUDr. Petra Korejzová, Korunní 810/104 E, Praha 10, 10100

(97) **EP 2562103**
(47) 23.07.2014
(97) 27.02.2013
(51) **B65G 47/84** (2006.01)
(96) 27.08.2012
(96) 12181922.1
(73) Mall + Herlan GMBH, 76327 Pfinztal, DE
(72) Goeb, Claude, 20150 Pattaya, TH
(54) **Kompaktní systém pro transport plechovek**
(32) 102011081590
(31) 25.08.2011
(33) DE
(74) UNIPATENT, Ing. Jiří Chlustina, Jana Masaryka 43- 47, Praha 2, 12000

(97) **EP 2563576**
(47) 30.07.2014
(97) 03.11.2011
(51) **B29D 30/14** (2006.01)
B29D 30/28 (2006.01)
(96) 26.04.2011
(96) 11727515.6
(73) Marangoni Meccanica S.P.A., 38068 Rovereto, IT
(72) SALAORNI, Edoardo, I-38060 Isera, IT
CONT, Manuel, I-38068 Rovereto, IT
(54) **Způsob a zařízení pro výrobu součástí pneumatiky**
(32) TO20100348
(31) 26.04.2010
(33) IT
(86) PCT/IB2011/000899
(87) WO 2011/135434
(74) Rott, Růžička & Guttmann Patentové, známkové a advokátní kanceláře, Ing. Ivana Menšíková, Vinohradská 37/938, Praha 2, 12000

(97) **EP 2565356**
(47) 24.09.2014
(97) 06.03.2013
(51) **E05D 15/08** (2006.01)
A47F 3/04 (2006.01)
E06B 3/46 (2006.01)
A47F 3/00 (2006.01)
(96) 31.08.2011
(96) 11179486.3
(73) JT International S.A., 1211 Geneva 26, CH
(72) Szczebak, Marcin, 55-002 Kamieniec Wrocławski, PL
(54) **DVÍRKA K VITRÍNĚ**
(74) Společná advokátní kancelář Všetečka Zelený Švorčík Kalenský a partneři, JUDr. Michal Havlík, advokát a patentový zástupce, Hálkova 2, Praha 2, 12000

(97) **EP 2567682**
(47) 13.08.2014
(97) 13.03.2013
(51) **A61F 13/14** (2006.01)
A61M 27/00 (2006.01)
A61M 1/00 (2006.01)
(96) 09.09.2011
(96) 11007377.2
(73) Paul Hartmann AG, 89522 Heidenheim, DE
(72) Croizat, Pierre, Dr., 89542 Herbrechtingen, DE
Eckstein, Axel, Dr., 89522 Heidenheim, DE
Wolf, Cornelia, 89542 Herbrechtingen, DE
(54) **Abdominální krycí obvaz rány s aplikační pomůckou**

(74) Traplová Hakr Kubát, advokátní a patentová kancelář, Ing. Eduard Hakr, Přístavní 24, Praha 7, 17000

(97) **EP 2575834**
(47) 25.06.2014
(97) 01.12.2011
(51) **A61K 35/74** (2006.01)
A23L 1/30 (2006.01)
A61P 1/00 (2006.01)
(96) 30.05.2011
(96) 11727794.7
(73) Compagnie Gervais Danone, 75009 Paris, FR
(72) LEGRAIN-RASPAUD, Sophie, F-91470 Limours, FR
GROMPONE, Gianfranco, F-75005 Paris, FR
CAPRONNIER, Sandrine, F-91360 Villemoisson Sur Orge, FR
CHAMBAUD, Isabelle, F-92130 Issy Les Moulineaux, FR
LESIC, Biliana, F-91767 Palaiseau cedex, FR
(54) **Probiotické kmeny pro použití při zlepšování transepiteliální rezistence**
(32) PCT/IB2010/001536
(31) 28.05.2010
(33) IB
(86) PCT/IB2011/052368
(87) WO 2011/148358
(74) KOREJZOVÁ & SPOL., v.o.s., JUDr. Petra Korejzová, Korunní 810/104E, Praha 10, 10100

(97) **EP 2575837**
(47) 25.06.2014
(97) 01.12.2011
(51) **A61K 35/74** (2006.01)
A23L 1/30 (2006.01)
A61P 1/00 (2006.01)
A61P 1/12 (2006.01)
(96) 27.05.2011
(96) 11731504.4
(73) Compagnie Gervais Danone, 75009 Paris, FR
(72) LEGRAIN-RASPAUD, Sophie, F-91470 Limours, FR
GROMPONE, Gianfranco, F-75005 Paris, FR
CAPRONNIER, Sandrine, F-91360 Villemoisson Sur Orge, FR
CHAMBAUD, Isabelle, F-92130 Issy Les Moulineaux, FR
SMOKVINA, Tamara, F-91400 Orsay, FR
DEGIVRY, Marie-Christine, F-92350 Le Plessis Robinson, FR
LESIC, Biliana, F-91767 Palaiseau Cedex, FR
NEUNLIST, Michel, F-44093 Nantes, FR
(54) **Probiotické kmeny pro použití při zlepšování střevního nervového systému**
(32) PCT/IB2010/001534
(31) 28.05.2010
(33) IB
(86) PCT/IB2011/052344
(87) WO 2011/148355
(74) KOREJZOVÁ & SPOL., v.o.s., JUDr. Petra Korejzová, Korunní 810/104E, Praha 10, 10100

(97) **EP 2582884**
(47) 04.06.2014
(97) 14.02.2013
(51) **E02D 7/02** (2006.01)
E02D 7/22 (2006.01)
(96) 25.07.2012
(96) 12746059.0
(73) Krinner Innovation GmbH, 94342 Strasskirchen, DE
(72) KAISER, Franz, 94342 Straßkirchen, DE
(54) **Samohybné vozidlo, řízené programem, pro vyměřování, označování a alespoň předpichování resp. předvrtávání děr pro základová zařízení**
(32) 102011109654
(31) 05.08.2011
(33) DE
(86) PCT/EP2012/064604
(87) WO 2013/020812
(74) Čermák a spol., JUDr. Karel Čermák, Elišky Peškové 735/15, Praha 5, 15000

- (97) **EP 2585434**
(47) 30.07.2014
(97) 29.12.2011
(51) **C07C 273/04** (2006.01)
(96) 24.06.2011
(96) 11729187.2
(73) Stamicarbon B.V., 6135 KW Sittard, NL
(72) DIELTJENS, Luc Louis Maria, NL-6171 VM Stein, NL
(54) **Zařízení na výrobu močoviny**
(32) 10168065, 10167180
(31) 01.07.2010, 24.06.2010
(33) EP, EP
(86) PCT/NL2011/050458
(87) WO 2011/162610
(74) A. Holas & partner, Patentová a známková kancelář, Ing. Mgr. Hana Holasová, Křížová 4, Brno, 60300
-
- (97) **EP 2586033**
(47) 23.07.2014
(97) 29.12.2011
(51) **G21F 5/012** (2006.01)
G21F 5/10 (2006.01)
(96) 24.06.2011
(96) 11728254.1
(73) TN International, 78180 Montigny Le Bretonneux, FR
(72) ROGER, Christophe, F-93160 Noisy Le Grand, FR
(54) **Kontejner pro přípravu a/nebo přechodné uskladnění radioaktivních látek**
(32) 1055109
(31) 25.06.2010
(33) FR
(86) PCT/EP2011/060610
(87) WO 2011/161233
(74) Čermák a spol., JUDr. Karel Čermák, Elišky Peškové 15, Praha 5, 15000
-
- (97) **EP 2587230**
(47) 04.06.2014
(97) 01.05.2013
(51) **G01H 1/00** (2006.01)
(96) 02.11.2009
(96) 12008605.3
(73) Qass GmbH, 58300 Wetter, DE
(72) Seuthe, Ulrich, 58300 Wetter, DE
(54) **Způsob a zařízení pro analýzu kmitání a databanky vzorů pro ni a použití databanky vzorů**
(32) 202008014792 U
(31) 07.11.2008
(33) DE
(74) Čermák a spol., JUDr. Karel Čermák, Elišky Peškové 735/15, Praha 5, 15000
-
- (97) **EP 2590502**
(47) 27.08.2014
(97) 12.01.2012
(51) **A01K 13/00** (2006.01)
(96) 16.06.2011
(96) 11770193.8
(73) DeLaval Holding AB, 147 21 Tumba, SE
(72) VAN DER POEL, Hans, NL-2371 TT Roelofarendsveen, NL
(54) **Uspořádání kartáčů pro zvířata**
(32) 363044 P, 1050778
(31) 09.07.2010, 09.07.2010
(33) US, SE
(86) PCT/SE2011/050754
(87) WO 2012/005654
(74) INPARTNERS GROUP, Ing. Ivan Lukšiček, Lidická 51, Brno, 60200
-
- (97) **EP 2590887**
(47) 25.06.2014
(97) 12.01.2012
(51) **B67D 7/42** (2010.01)
B67D 7/06 (2010.01)
B67D 7/84 (2010.01)
(96) 09.07.2010
(96) 10742104.2
(73) Wayne Fueling Systems Sweden AB, 202 15 Malmö, SE

- (72) LARSSON, Bengt I., S-274 53 Skivarp, SE
HELGESSON, Hanna, S-212 18 Malmö, SE
- (54) **Uspořádání prostoru pro hubiči, modul prostoru pro hubiči, jednotka pro výdej paliva, a způsob pro výrobu takového uspořádání prostoru pro hubiči**
(86) PCT/EP2010/059924
(87) WO 2012/003886
(74) Společná advokátní kancelář Vsetečka Zelený Švorčík Kalenský a partneři, JUDr. Michal Havlík, Hálkova 2, Praha 2, 12000
-
- (97) **EP 2592196**
(47) 08.10.2014
(97) 15.05.2013
(51) **E04D 12/00** (2006.01)
B32B 27/40 (2006.01)
B32B 27/12 (2006.01)
B32B 5/02 (2006.01)
B32B 5/08 (2006.01)
B32B 3/06 (2006.01)
B32B 3/08 (2006.01)
(96) 11.11.2011
(96) 11188793.1
(73) Caplast Kunststoffverarbeitungs GmbH, 59394 Nordkirchen, DE
(72) Schaefer, Fredrik, 53125 Bonn, DE
Mones, Roland, 50181 Bedburg, DE
(54) **Vodotěsný spodní krycí pás pro šikmou střechu**
(74) ROTT, RŮŽIČKA & GUTTMANN Patentová, známková a advokátní kancelář, Ing. Jiří Andera, Vinohradská 37/938, Praha 2, 12000
-
- (97) **EP 2597335**
(47) 29.10.2014
(97) 29.05.2013
(51) **F16H 7/12** (2006.01)
(96) 19.11.2012
(96) 12466021.8
(73) Skoda Auto a.s., 293 60 Mladá Boleslav, CZ
(72) Hradiský, Jan, 293 07 Mladá Boleslav - Debr, CZ
Novotný, Milos, 293 07 Mladá Boleslav - Debr, CZ
Franc, Karel, 293 07 Mladá Boleslav, CZ
Hozák, David, 293 07 Mladá Boleslav - Debr, CZ
(54) **Mechanický napínák řemene**
(32) 20110759
(31) 23.11.2011
(33) CZ
-
- (97) **EP 2598469**
(47) 23.07.2014
(97) 02.02.2012
(51) **C07C 59/125** (2006.01)
C07C 69/96 (2006.01)
C07D 231/20 (2006.01)
C07D 317/30 (2006.01)
(96) 28.07.2011
(96) 11737958.6
(73) Esteve Química, S.A., 08024 Barcelona, ES
(72) BARTRA SANMARTÍ, Martí, E-08024 Barcelona, ES
BERENQUER MAIMÓ, Ramon, E-08024 Barcelona, ES
MEDRANO RUPÉREZ, Jorge, E-08024 Barcelona, ES
GARCÍA GÓMEZ, Jorge, 08028 Barcelona, ES
ARIZA PIQUER, Javier, 08028 Barcelona, ES
(54) **Způsob přípravy intermediátů 1-aryl-pyrazol-3-onu, užitečných při syntéze inhibitorů sigma receptorů**
(32) 10382211
(31) 30.07.2010
(33) EP
(86) PCT/EP2011/063020
(87) WO 2012/013755
(74) A. Holas & partner, Patentová a známková kancelář, Ing. Mgr. Hana Holasová, Křížová 4/105, Brno, 60300
-
- (97) **EP 2601158**
(47) 04.06.2014
(97) 09.02.2012
(51) **C07C 1/20** (2006.01)
C07C 4/06 (2006.01)
C07C 11/06 (2006.01)

(96) 08.07.2011
(96) 11730662.1
(73) TOTAL RESEARCH & TECHNOLOGY FELUY, 7181 Seneffe, BE
(72) ADAM, Cindy, B-5100 Wierde, BE
MINOUX, Delphine, B-1400 Nivelles, BE
NESTERENKO, Nikolai, B-1400 Nivelles, BE
VAN DONK, Sander, F-76310 Sainte-Adresse, FR
DATH, Jean-Pierre, B-7970 Beloeil, BE
(54) **Způsob výroby olefinů z isobutanolu**
(32) 10171669
(31) 03.08.2010
(33) EP
(86) PCT/EP2011/061582
(87) WO 2012/016786
(74) KOREJZOVÁ & SPOL., v.o.s., JUDr. Petra Korejzová, Korunní 810/104 E, Praha 10, 10100

(97) **EP 2603654**
(47) 16.07.2014
(97) 16.02.2012
(51) **E05B 29/10** (2006.01)
E05B 29/00 (2006.01)
(96) 10.08.2011
(96) 11752103.9
(73) Volkswagen AG, 38436 Wolfsburg, DE
(72) HAVEMANN, Jörg, 29389 Bad Bodenteich, DE
WINKLER, Helge, 39359 Bösdorf, DE
(54) **Uzavírací zařízení**
(32) 102010033904
(31) 10.08.2010
(33) DE
(86) PCT/EP2011/003996
(87) WO 2012/019757
(74) TRAPLOVÁ HAKR KUBÁT Advokátní a patentová kancelář, Ing. Eduard Hakr, Přístavní 24, Praha 7, 17000

(97) **EP 2605831**
(47) 18.06.2014
(97) 14.06.2012
(51) **A61P 31/00** (2006.01)
A61P 11/10 (2006.01)
A61P 11/12 (2006.01)
A61K 36/185 (2006.01)
A61K 36/28 (2006.01)
A61K 36/25 (2006.01)
A61K 36/11 (2006.01)
A61K 36/53 (2006.01)
A61K 36/235 (2006.01)
A61K 36/35 (2006.01)
A61K 36/57 (2006.01)
(96) 11.10.2011
(96) 11773679.3
(73) Maria Clementine Martin Klosterfrau Vertriebsgesellschaft mbH, 50670 Köln, DE
(72) NAUERT, Christian, 41542 Dormagen, DE
GREVE, Harald, 40545 Düsseldorf, DE
(54) **Způsob výroby bezalkoholových směsí na bázi rostlin a prostředky získané uvedeným způsobem a jejich použití**
(32) 102010054127
(31) 10.12.2010
(33) DE
(86) PCT/EP2011/005076
(87) WO 2012/076069
(74) KOREJZOVÁ & SPOL., v.o.s., JUDr. Petra Korejzová, Korunní 810/104E, Praha 10, 10100

(97) **EP 2606745**
(47) 06.08.2014
(97) 26.06.2013
(51) **A23L 1/176** (2006.01)
(96) 20.12.2011
(96) 11194683.6
(73) Crisp Sensation Holding SA, 1208 Geneva, CH
(72) Pickford, Keith, Manchester, M45 7QF, GB
van Doorn, Kees, 5036 CL Tilburg, NL
Reichgelt, Carry, 5561 TV Riethoven, NL

(97) **EP 2606745**
(47) 06.08.2014
(97) 26.06.2013
(51) **A23L 1/176** (2006.01)
(96) 20.12.2011
(96) 11194683.6
(73) Crisp Sensation Holding SA, 1208 Geneva, CH
(72) Pickford, Keith, Manchester, M45 7QF, GB
van Doorn, Kees, 5036 CL Tilburg, NL
Reichgelt, Carry, 5561 TV Riethoven, NL

(54) **Způsob výroby strouhanky**
(74) KOREJZOVÁ & SPOL., v.o.s., JUDr. Petra Korejzová, Korunní 810/104 E, Praha 10, 10100

(97) **EP 2607082**
(47) 01.10.2014
(97) 26.06.2013
(51) **B41J 2/175** (2006.01)
(96) 22.12.2011
(96) 11195247.9
(73) Brother Kogyo Kabushiki Kaisha, Nagoya-shi, Aichi 467-8561, JP
(72) Kanbe, Tomohiro, Nagoya-shi, Aichi 467-8562, JP
Takagi, Yuki, Nagoya-shi, Aichi 467-8562, JP
Nakamura, Hirotake, Nagoya-shi, Aichi 467-8562, JP
(54) **Tisková kapalinová kazeta, tiskové zařízení a použití tiskové kapalinové kazety**
(74) Společná advokátní kancelář Všetečka Zelený Švorčík Kalenský a partneři, JUDr. Michal Havlík, Hájkova 2, Praha 2, 12000

(97) **EP 2610346**
(47) 30.07.2014
(97) 03.07.2013
(51) **C13B 20/16** (2011.01)
C13K 1/02 (2006.01)
C12P 19/02 (2006.01)
D21C 1/02 (2006.01)
C13K 13/00 (2006.01)
C09K 3/00 (2006.01)
D21C 5/00 (2006.01)
(96) 28.12.2012
(96) 12199683.9
(73) BETA RENEWABLES S.p.A., 15057 Tortona (AL), IT
(72) Cherchi, Francesco, I-15067 NOVI LIGURE (Alessandria), IT
Ottonello, Piero, I-16156 GENOVA, IT
Ferrero, Simone, I-15057 TORTONA (Alessandria), IT
Torre, Paolo, I-16011 ARENZANO (Genova), IT
De Faveri, Danilo, I-15057 NOVI LIGURE (Alessandria), IT
Rivas Torres, Beatriz, I-16011 ARENZANO (Genova), IT
Tonet Rensi, Liliane, I-15057 TORTONA (Alessandria), IT
Riva, Daniele, I-18020 PRELA' (Imperia), IT
Bosio, Federica, I-24060 ANDRARA SAN MARTINO (Bergamo), IT
(54) **Zdokonalený způsob předměčeni při úpravě biomasy**
(32) TO20111219
(31) 28.12.2011
(33) IT
(74) Ing. Dobroslav Musil, patentová kancelář, Ing. Dobroslav Musil, Cejl 38, Brno, 60200

(97) **EP 2611743**
(47) 16.07.2014
(97) 08.03.2012
(51) **C03B 3/00** (2006.01)
(96) 31.08.2011
(96) 11755041.8
(73) Beteiligungen Sorg GmbH & Co. KG, 97816 Lohr am Main, DE
(72) LINDIG, Matthias, 55218 Ingelheim, DE
WALTERT, Erich, 97837 Erlenbach, DE
(54) **Plnicí zařízení pro sklářská tavící zařízení**
(32) 102010035893
(31) 31.08.2010
(33) DE
(86) PCT/EP2011/065037
(87) WO 2012/028656
(74) JUDr. Otakar Švorčík, Hájkova 2, Praha 2, 12000

(97) **EP 2618747**
(47) 16.07.2014
(97) 29.03.2012
(51) **A61B 17/04** (2006.01)
A61B 17/00 (2006.01)
A61B 19/00 (2006.01)
(96) 21.09.2011
(96) 11760982.6
(73) Sportwelding GmbH, 8952 Schlieren, CH
(72) MAYER, Jörg, CH-5702 Niederlenz, CH
LEHMANN, Mario, CH-2353 Les Pommerats, CH

- GOEBEL-MEHL, Stephanie, CH-8932 Mettmenstetten, CH
WENGER, Andreas, CH-3074 Muri b. Bern, CH
- (54) **Zařízení pro fixaci šicí kotvy do tvrdé tkáně**
(32) 201161437227 P, 386160 P
(31) 28.01.2011, 24.09.2010
(33) US, US
(86) PCT/CH2011/000223
(87) WO 2012/037700
(74) PATENTSERVIS Praha a.s., Na Podkovce 281/10, Praha 4, 14700
-
- (97) **EP 2624992**
(47) 30.07.2014
(97) 12.04.2012
(51) **B23K 1/00** (2006.01)
B23K 11/11 (2006.01)
B23K 11/25 (2006.01)
B23K 11/31 (2006.01)
(96) 05.10.2011
(96) 11773430.1
(73) Siemens Aktiengesellschaft, 80333 München, DE
(72) KAUSLER, Johann, 92521 Schwarzenfeld, DE
(54) **Svařovací hlava se silovým senzorem, pružinou a stavěcím prvkem**
(32) 102010042085
(31) 06.10.2010
(33) DE
(86) PCT/EP2011/067362
(87) WO 2012/045763
(74) Čermák a spol., JUDr. Karel Čermák, Elišky Peškové 735/15, Praha 5, 15000
-
- (97) **EP 2626227**
(47) 30.07.2014
(97) 14.08.2013
(51) **B60K 11/04** (2006.01)
(96) 30.01.2013
(96) 13153187.3
(73) Eschlböck Maschinenbau GmbH, 4731 Prambachkirchen, AT
(72) Eschlböck, Rudolf, 4731 Prambachkirchen, AT
(54) **Vozidlo s nástavbou poháněnou motorem vozidla**
(32) 500102012
(31) 10.02.2012
(33) AT
(74) Společná advokátní kancelář Všecka Zelený Švorčík Kalenský a partneři, JUDr. Michal Havlík, advokát a patentový zástupce, Hálkova 2, Praha 2, 12000
-
- (97) **EP 2627345**
(47) 23.07.2014
(97) 19.04.2012
(51) **A61K 36/45** (2006.01)
A61K 36/185 (2006.01)
A61K 36/28 (2006.01)
A61P 1/02 (2006.01)
A61P 11/00 (2006.01)
A61P 31/16 (2006.01)
(96) 05.10.2011
(96) 11778814.1
(73) Indena S.p.A., 20139 Milano, IT
(72) BOMBARDELLI, Ezio, I-27027 Gropello Cairoli (pv), IT
RONCHI, Massimo, I-20139 Milano, IT
MORAZZONI, Paolo, I-20129 Milano, IT
(54) **Formulace pro léčení poruch horního respiračního traktu**
(32) MI20101852
(31) 11.10.2010
(33) IT
(86) PCT/EP2011/067357
(87) WO 2012/049045
(74) KOREJZOVÁ & SPOL., v.o.s., JUDr. Petra Korejzová, Korunní 810/104 E, Praha 10, 10100
-
- (97) **EP 2632826**
(47) 13.08.2014
(97) 03.05.2012
(51) **B65G 21/08** (2006.01)
B65G 21/10 (2006.01)
(96) 25.10.2011

- (96) 11782451.6
(73) Andritz Oy, 00180 Helsinki, FI
(72) LAAKSONEN, Iiro, 33710 Tampere, FI
PITKÄKANGAS, Jaakko, 15860 Hollola, FI
HANNIMÄKI, Ari, 15860 Hollola, FI
SORVISTO, Jari, 15860 Hollola, FI
(54) **Ochranný kryt výstupního konce dopravníku**
(32) 20106117
(31) 27.10.2010
(33) FI
(86) PCT/FI2011/050931
(87) WO 2012/056104
(74) Společná advokátní kancelář Všecka Zelený Švorčík Kalenský a partneři, JUDr. Michal Havlík, Hálkova 2, Praha 2, 12000
-
- (97) **EP 2638193**
(47) 30.07.2014
(97) 12.07.2012
(51) **D04B 15/68** (2006.01)
D04B 9/06 (2006.01)
D04B 9/22 (2006.01)
D04B 15/18 (2006.01)
D04B 35/04 (2006.01)
(96) 23.12.2011
(96) 11820807.3
(73) SANTONI S.p.A., 25135 Brescia, IT
(72) LONATI, Ettore, I-25135 Brescia, IT
LONATI, Tiberio, I-25135 Brescia, IT
LONATI, Fausto, I-25135 Brescia, IT
(54) **Kruhové pletací zařízení pro pánské ponožky, typu s jehlicemi na talíři**
(32) BS20110001
(31) 05.01.2011
(33) IT
(86) PCT/IB2011/055936
(87) WO 2012/093316
(74) KOREJZOVÁ & SPOL., v.o.s., JUDr. Petra Korejzová, Korunní 810/104 E, Praha 10, 10100
-
- (97) **EP 2641696**
(47) 30.04.2014
(97) 25.09.2013
(51) **B24D 5/10** (2006.01)
B24B 41/00 (2006.01)
(96) 13.03.2013
(96) 13159094.5
(73) Dr. Müller Diamantmetall AG, 82362 Weilheim i.Ob., DE
(72) Schulze, Michael, 82340 Feldafing, DE
(54) **Nástroj pro opracování materiálů**
(32) 102012005085
(31) 13.03.2012
(33) DE
(74) Společná advokátní kancelář Všecka Zelený Švorčík Kalenský a partneři, JUDr. Michal Havlík, Hálkova 2, Praha 2, 12000
-
- (97) **EP 2643150**
(47) 27.08.2014
(97) 16.08.2012
(51) **B29C 70/44** (2006.01)
B29C 33/00 (2006.01)
(96) 22.03.2011
(96) 11717932.5
(73) Piekenbrink Composite GmbH, 88471 Laupheim, DE
(72) PIEKENBRINK, Björn, 88471 Laupheim, DE
PIEKENBRINK, Olaf, 88471 Laupheim, DE
ÜBERLE, Stefan, 88416 Steinhausen, DE
(54) **Přípravek s vakuovým poklopem**
(32) PCT/DE2011/000130
(31) 11.02.2011
(33) DE
(86) PCT/DE2011/000301
(87) WO 2012/107007
(74) FISCHER & PARTNER Intellectual Property s.r.o., Na Hrobci 294/5, Praha 2, 12800

(97) **EP 2674407**
(47) 27.08.2014
(97) 18.12.2013
(51) **C04B 35/626** (2006.01)
C04B 35/043 (2006.01)
(96) 15.06.2012
(96) 12172161.7
(73) Refractory Intellectual Property GmbH & Co. KG, 1100 Wien, AT
(72) Harmuth, Harald, 8700 Leoben, AT
Gschiel, Sabine, 8700 Leoben, AT
(54) **Ohnivzdorná keramická výplňová hmota a z ní vytvořený ohnivzdorný keramický střep**
(74) KANIA, SEDLÁK, SMOLA Patentová a známková kancelář, Ing. Jiří Malůšek, Mendlovo nám. 1a, Brno, 60300

(97) **EP 2696093**
(47) 17.09.2014
(97) 12.02.2014
(51) **F16D 66/02** (2006.01)
(96) 20.06.2013
(96) 13173056.6
(73) BOWA-electronic GmbH & Co. KG, 72810 Gomaringen, DE
(72) Böttle, Bernd, 72138 Kirchentellinsfurt, DE
Sandtrock, Volker, 72127 Kusterdingen, DE
(54) **Senzor opotřebení třecího obložení**
(32) 102012014155
(31) 18.07.2012
(33) DE
(74) ROTT, RŮŽIČKA & GUTTMANN Patentová, známková a advokátní kancelář, Ing. Jiří Andera, Vinohradská 37/938, Praha 2, 12000

(97) **EP 2701397**
(47) 08.10.2014
(97) 26.02.2014

(51) **H04N 19/154** (2014.01)
H04N 19/177 (2014.01)
H04N 19/48 (2014.01)
H04N 7/64 (2006.01)
H04B 17/00 (2006.01)
H04N 17/00 (2006.01)
H04N 21/442 (2011.01)
(96) 20.08.2012
(96) 12181015.4
(73) Deutsche Telekom AG, 53113 Bonn, DE
(72) Garcia, Marie-Neige, 10249 Berlin, DE
Raake, Alexander, 10405 Berlin, DE
Argyropoulos, Savvas, 10585 Berlin, DE
Feiten, Bernhard, 13437 Berlin, DE
List, Peter, 64859 Eppertshausen, DE
(54) **Model kvality videa závislý na obsahu pro služby video streamingu**
(74) Společná advokátní kancelář Vsetečka Zelený Švorčík Kalenský a partneři, JUDr. Michal Havlík, Hálkova 2, Praha 2, 12000

(97) **EP 2710927**
(47) 06.08.2014
(97) 26.03.2014
(51) **A47C 7/00** (2006.01)
B60B 33/06 (2006.01)
(96) 20.09.2012
(96) 12006608.9
(73) Polinova Polstermöbel GmbH & Co. KG, 31603 Diepenau, DE
(72) Regehr, Heinrich, 32339 Espelkamp, DE
Armbruster, Markus, 77948 Friesenheim-Heiligenzell, DE
Beer, Marius, 81927 München, DE
(54) **Patka, zejména nábytková patka**
(74) UNIPATENT, Ing. Jiří Chlustina, Jana Masaryka 43- 47, Praha 2, 12000

Zveřejněné překlady pozměněného, nebo omezeného znění evropských patentových spisů

U následujících udělených evropských patentů s účinky pro Českou republiku byl majitelem předložen opravený překlad patentového spisu do českého jazyka (§ 35d odst. 2 zákona č. 527/1990 Sb., v platném znění).

Datem zveřejnění opraveného překladu evropského patentového spisu je datum publikace tohoto Věstníku.

(97) **EP 1576070**

(97) **EP 1791438**

Evropské patenty zachované v pozměněném nebo omezeném znění

V této části jsou uvedeny evropské patenty s účinky pro Českou republiku, které byly Evropským úřadem podle článku 102 Úmluvy o udělování evropských patentů zachovány v omezeném znění podle čl. 105a - 105c EPC 2000, nebo v pozměněném znění (§ 35f zákona č. 527/1990 Sb., v platném znění).

(97) Datum oznámení o zachování patentu
EP 1510160 29.10.2014
EP 1572127 29.10.2014
EP 1685014 29.10.2014

(97) Datum oznámení o zachování patentu
EP 1896259 29.10.2014
EP 2076344 29.10.2014

Evropské patenty zrušené Evropským patentovým úřadem

Následující evropské patenty udělené Evropským patentovým úřadem s účinky pro Českou republiku byly zrušeny Evropským patentovým úřadem podle článku 102 Úmluvy o udělování evropských patentů (§ 35f odst. 2 zákona č. 527/1990 Sb., v platném znění).

(97) EP 1562573

(97) EP 1733185

(97) EP 2141365

MM4A

Zánik evropských patentů nezaplacením poplatků za udržování platnosti patentu

Následující evropské patenty udělené Evropským patentovým úřadem s účinky pro Českou republiku zanikly pro nezaplacení poplatků za udržování platnosti patentu (§ 22 písm. b) zákona č. 527/1990 Sb., v platném znění).

(97) EP 1471057	(97) EP 1602585	(97) EP 1877722	(97) EP 2113632
(97) EP 1480239	(97) EP 1613696	(97) EP 1891652	(97) EP 2123339
(97) EP 1496875	(97) EP 1619180	(97) EP 1891653	(97) EP 2128239
(97) EP 1497293	(97) EP 1622912	(97) EP 1896278	(97) EP 2137261
(97) EP 1497504	(97) EP 1631144	(97) EP 1922073	(97) EP 2150530
(97) EP 1499582	(97) EP 1644749	(97) EP 1988020	(97) EP 2152667
(97) EP 1499584	(97) EP 1716796	(97) EP 2011014	(97) EP 2155998
(97) EP 1499871	(97) EP 1740859	(97) EP 2012985	(97) EP 2243680
(97) EP 1501993	(97) EP 1741072	(97) EP 2016296	(97) EP 2245955
(97) EP 1502067	(97) EP 1742608	(97) EP 2016605	(97) EP 2274196
(97) EP 1556840	(97) EP 1748713	(97) EP 2029529	(97) EP 2281150
(97) EP 1591364	(97) EP 1785248	(97) EP 2049475	(97) EP 2282779
(97) EP 1591388	(97) EP 1855413	(97) EP 2049513	(97) EP 2430711
(97) EP 1591434	(97) EP 1872783	(97) EP 2111935	(97) EP 2432310
(97) EP 1593930	(97) EP 1877209	(97) EP 2112056	

PD4A

Převod práv a ostatní změny majitelů evropských patentů

(97) EP 1760864	(97) EP 2300839
(73) ABB Technology AG, 8050 Zürich, CH	(73) ABB Technology AG, 8050 Zürich, CH
(97) EP 1858975	(97) EP 2325977
(73) SI Group, Inc., Schenectady, 12309, NY, US	(73) ABB Technology AG, 8050 Zürich, CH
(97) EP 1893612	(97) EP 2325980
(73) PLEXXIKON INC., Berkeley, 94710, CA, US	(73) ABB Technology AG, 8050 Zürich, CH
(97) EP 2157393	(97) EP 2428964
(73) Hans Wrage & Co. GmbH, 20095 Hamburg, DE	(73) Open Joint-Stock Company "Tvel", Moscow 119017, RU
(97) EP 2273984	(97) EP 2448970
(73) Diurnal Limited, Cardiff CF14 4UJ, GB	(73) AbbVie Research B.V., 8011 BZ Zwolle, NL

FG1K

Zapsané užité vzory - přehled podle čísel zápisu

V období uzávěrky tohoto čísla Věstníku zapsal Úřad průmyslového vlastnictví tyto užité vzory.

27444	H 02 M 3/335	(2006.01)	27449	G 01 N 23/20	(2006.01)	27454	A 61 F 2/44	(2006.01)
27445	B 61 L 1/18	(2006.01)	27450	E 21 D 17/00	(2006.01)	27455	E 21 D 21/00	(2006.01)
27446	E 05 B 71/00	(2006.01)	27451	E 04 H 12/22	(2006.01)	27456	F 41 A 21/12	(2006.01)
27447	G 02 B 11/30	(2006.01)	27452	H 01 T 4/12	(2006.01)	27457	B 64 G 1/44	(2006.01)
27448	E 05 D 3/14	(2006.01)	27453	A 61 F 2/44	(2006.01)			

FG1K

Zapsané užité vzory - řazené podle MPT

(51)	A61F 2/44	(2006.01)	(51)	E05D 3/14	(2006.01)
(11)	27453			E05D 15/28	(2006.01)
(21)	2014-29923			E05D 15/40	(2006.01)
(22)	01.09.2014			E05D 15/56	(2006.01)
(47)	03.11.2014			E05D 15/02	(2006.01)
(73)	ProSpon, spol. s r.o., Kladno, CZ			E04F 19/08	(2006.01)
(72)	Bodlák Daniel Ing., Praha 5, CZ		(11)	27448	
(74)	Denk František Ing., Praha- Sobín, CZ		(21)	2014-29743	
(54)	Implantát pro náhradu meziobratlového disku		(22)	08.07.2014	
(74)	Ing. Vladimír Belfín, Litovická 305, Hostivice, 25301		(47)	03.11.2014	
(51)	A61F 2/44	(2006.01)	(73)	Souček Petr Bc., Brno, CZ	
(11)	27454		(72)	Souček Petr Bc., Brno, CZ	
(21)	2014-29924		(54)	Zařízení pro uchycení a manipulaci s výplní otvoru za vytvoření minimální obvodové spáry	
(22)	01.09.2014		(74)	Ing. Petr Soukup, Videňská 8, Olomouc, 77200	
(47)	03.11.2014		(51)	E21D 17/00	(2006.01)
(73)	ProSpon, spol. s r.o., Kladno, CZ			E21D 17/08	(2006.01)
(72)	Bodlák Daniel Ing., Praha 5, CZ			E21D 11/14	(2006.01)
(74)	Denk František Ing., Praha- Sobín, CZ		(11)	27450	
(54)	Implantát pro náhradu meziobratlového disku		(21)	2014-29882	
(74)	Ing. Vladimír Belfín, Litovická 305, Hostivice, 25301		(22)	19.08.2014	
(51)	B61L 1/18	(2006.01)	(47)	03.11.2014	
(11)	27445		(73)	MARKAGRO s.r.o., Frýdek- Místek, CZ	
(21)	2014-29475		(72)	Marek Kazimír Dr., Janovice, CZ	
(22)	16.04.2014		(54)	Kloubová stropnice	
(47)	03.11.2014		(74)	Ing. Josef Bocek, Dělnická 19/1168, Havířov- město, 73601	
(73)	STARMON s.r.o., Choceň, CZ		(51)	E21D 21/00	(2006.01)
(72)	Konečný Jiří Ing., Vysoké Mýto, CZ			E21D 7/00	(2006.01)
(54)	Zapojení jednofázového napájení paralelního kolejevého obvodu s fázově citlivým kolejevým přijímačem			E02D 5/80	(2006.01)
(74)			(11)	27455	
(51)	B64G 1/44	(2006.01)	(21)	2014-29960	
(11)	27457		(22)	11.09.2014	
(21)	2014-30024		(47)	03.11.2014	
(22)	29.09.2014		(73)	ANKRA, spol. s r.o., Petřvald u Karviné, CZ	
(47)	03.11.2014		(72)	Paloncy Libor Ing., Orlová- Poruba, CZ	
(73)	Výzkumný a zkušební letecký ústav, a.s., Praha 9- Letňany, CZ			Hanzlík Česlav Ing., Orlová- Lutyně, CZ	
(72)	Dániel Vladimír Ing., Jedovnice, CZ		(54)	Tyčový horninový svorník	
(54)	Mechanismus výklopných panelů nanodružice		(74)	JUDr. Helmut Prchala, Rekreační 200, Hlučín- Bobrovníky, 74801	
(51)	E04H 12/22	(2006.01)	(51)	F41A 21/12	(2006.01)
	E04H 17/22	(2006.01)		F41A 15/10	(2006.01)
(11)	27451			F41C 7/00	(2006.01)
(21)	2014-29897		(11)	27456	
(22)	22.08.2014		(21)	2014-29988	
(47)	03.11.2014		(22)	18.09.2014	
(73)	BAYO.S SE, Praha 9- Libeň, CZ		(47)	03.11.2014	
(72)	Šimků Michal Mgr., Praha 10, CZ		(73)	Pejčoch Oldřich Ing., Starý Jičín, CZ	
(54)	Násobič bočního tlaku zemního vrutu			Páleníková Sáša, Praha 4- Podolí, CZ	
(51)	E05B 71/00	(2006.01)		Páleníková Linda, Praha 4- Podolí, CZ	
(11)	27446		(72)	Pejčoch Oldřich Ing., Starý Jičín, CZ	
(21)	2014-29589			Páleníková Sáša, Praha 4- Podolí, CZ	
(22)	27.05.2014			Páleníková Linda, Praha 4- Podolí, CZ	
(47)	03.11.2014		(54)	Dělená nábojová komora	
(73)	Baránek Josef, Velká Bystřice, CZ		(51)	G01N 23/20	(2006.01)
(72)	Baránek Josef, Velká Bystřice, CZ			G01N 23/207	(2006.01)
(54)	Zabezpečovací zámek na kolo				

	<i>G01N 23/083</i> (2006.01)
	<i>G01L 1/25</i> (2006.01)
(11)	27449
(21)	2014-29790
(22)	17.07.2014
(47)	03.11.2014
(73)	České vysoké učení technické v Praze - Fakulta jaderná a fyzikálně inženýrská, Praha 1, CZ
(72)	Kolařík Kamil Ing., České Budějovice, CZ Ganev Nikolaj prof. Ing., Praha 6, CZ Pala Zdeněk Ing., Zlín, CZ Čapek Jiří Ing., Věž, CZ
(54)	Soustava pro měření zbytkových napětí v polykrystalických materiálech metodou rentgenové difrakce
(74)	Ing. Hana Dušková, Na Kočově 180, Chotutice, 28103

(51)	<i>G02B 11/30</i> (2006.01)
	<i>G02B 9/60</i> (2006.01)
(11)	27447
(21)	2014-29708
(22)	26.06.2014
(47)	03.11.2014
(73)	Ústav fyziky plazmatu Akademie věd České republiky, v. v. i., Praha 8, CZ
(72)	Václavík Jan Ing., Liberec, CZ Pintr Pavel RNDr., Žatec, CZ Melich Radek Mgr., Líšný, Železný Brod, CZ

	Rail Zdeněk prom. fyzik, Náchod, CZ
(54)	Vstupní objektiv pro hyperspektrální detekční systém
(74)	Ing. Václav Herman, Hlavní 43, Průhonice, 25243

(51)	<i>H01T 4/12</i> (2006.01)
	<i>H01T 1/02</i> (2006.01)
(11)	27452
(21)	2014-29919
(22)	29.08.2014
(47)	03.11.2014
(73)	HAKEL spol. s r.o., Hradec Králové, CZ
(72)	Reisinger Jiří Ing., Pardubice, CZ
(54)	Výkonová bleskojistka pro velké proudové zátěže, se zrychleným zhášením výboje
(74)	Bohemia Patent, Ing. Jana Vandělíková, Vodičkova 791/41, Praha 1, 11000

(51)	<i>H02M 3/335</i> (2006.01)
(11)	27444
(21)	2012-26849
(22)	19.10.2012
(47)	03.11.2014
(73)	Univerzita Hradec Králové, Hradec Králové, CZ
(54)	Zdokonalená napájecí jednotka pracující na principu energy harvesting

Seznam majitelů zapsaných užitéch vzorů

(73)	ANKRA, spol. s r.o., Petřvald u Karviné, CZ	(11)	27455	(51)	<i>E 21 D 21/00</i> (2006.01)	(73)	Ústav fyziky plazmatu Akademie věd České republiky, v. v. i., Praha 8, CZ	(11)	27447	(51)	<i>G 02 B 11/30</i> (2006.01)
	BAYO.S SE, Praha 9- Libeň, CZ		27451		<i>E 04 H 12/22</i> (2006.01)		Výzkumný a zkušební letecký ústav, a.s., Praha 9- Letňany, CZ		27457		<i>B 64 G 1/44</i> (2006.01)
	České vysoké učení technické v Praze - Fakulta jaderná a fyzikálně inženýrská, Praha 1, CZ		27449		<i>G 01 N 23/20</i> (2006.01)		Baránek Josef, Velká Bystřice, CZ		27446		<i>E 05 B 71/00</i> (2006.01)
	HAKEL spol. s r.o., Hradec Králové, CZ		27452		<i>H 01 T 4/12</i> (2006.01)		Páleníková Sáša, Praha 4- Podolí, CZ		27456		<i>F 41 A 21/12</i> (2006.01)
	MARKAGRO s.r.o., Frýdek-Místek, CZ		27450		<i>E 21 D 17/00</i> (2006.01)		Páleníková Linda, Praha 4- Podolí, CZ		27456		<i>F 41 A 21/12</i> (2006.01)
	ProSpon, spol. s r.o., Kladno, CZ		27453		<i>A 61 F 2/44</i> (2006.01)		Pejčoch Oldřich Ing., Starý Jičín, CZ		27456		<i>F 41 A 21/12</i> (2006.01)
	ProSpon, spol. s r.o., Kladno, CZ		27454		<i>A 61 F 2/44</i> (2006.01)		Souček Petr Bc., Brno, CZ		27448		<i>E 05 D 3/14</i> (2006.01)
	STARMON s.r.o., Choceň, CZ		27445		<i>B 61 L 1/18</i> (2006.01)						
	Univerzita Hradec Králové, Hradec Králové, CZ		27444		<i>H 02 M 3/335</i> (2006.01)						

FG4Q

Zapsané průmyslové vzory - přehled podle čísel zápisu

V období uzávěrky tohoto čísla Věstníku zapsal Úřad průmyslového vlastnictví tyto průmyslové vzory:

36222	23-02	36226	25-01	36230	24-02
36223	23-02	36227	11-02	36231	26-06
36224	02-07	36228	25-01	36232	25-01
36225	02-03	36229	02-06	36233	15-03

FG4Q

Zapsané průmyslové vzory - přehled podle tříd

(51) **02-03**
(11) 36225
(21) 2014-39965
(22) 17.07.2014
(15) 29.10.2014
(54) **Čepice**
(28) 1
(73) Březina Petr, Praha 5, CZ
(72) Březina Petr, Praha 5, CZ

(51) **02-06**
(11) 36229
(21) 2013-39694
(22) 30.09.2013
(15) 29.10.2014
(54) **Rukavice**
(28) 1
(73) Šperling Josef, Praha 8, CZ
(72) Šperling Josef, Praha 8, CZ



1.1



1.2



1.3



1.4

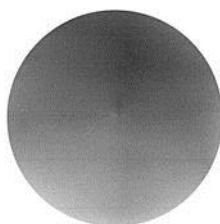

1.5



1.1



1.2

(51) **02-07**
(11) 36224
(21) 2013-39599
(22) 26.06.2013
(15) 29.10.2014
(54) **Opasek oděvu - uniformy**
(28) 1
(73) Unger Tomáš, Náchod, CZ
(72) Unger Tomáš, Náchod, CZ

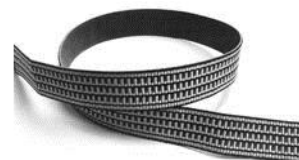

1.1

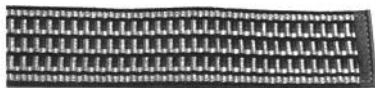

1.2

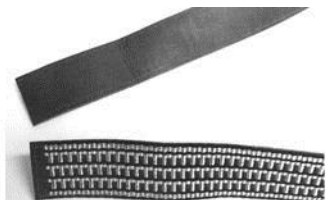

1.3



1.4

-
- (51) **11-02**
(11) 36227
(21) 2013-39491
(22) 11.04.2013
(15) 29.10.2014
(54) **Dekorační předmět**
(28) 1
(73) Galstjan Kamo, Praha 9, CZ
(72) Galstjan Kamo, Praha 9, CZ
(74) DANĚK & PARTNERS Advokátní a patentová kancelář, Ing. Dr. Vilém Daněk, Vinohradská 45/1107, Praha 2, 12000



1.1



1.2



1.3

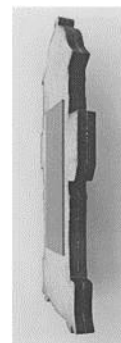

1.4

-
- (51) **15-03**
(11) 36233
(21) 2013-39782
(22) 18.12.2013
(15) 29.10.2014
(54) **Válec rotačního rozebírače balíkové slámy**
(28) 1
(73) EKOPANELY SERVIS s.r.o., Jedousov, CZ
(72) Bureš Milan Ing., Pardubice, CZ
Andert David Ing., Praha 5, CZ



1.1



1.2



1.3

- (51) **23-02**
(11) 36223
(21) 2013-39585
(22) 12.06.2013
(15) 29.10.2014
(54) **Vana**
(28) 1
(73) RAVAK, a.s., Příbram, CZ
(72) Nosál Kryštof Mg.A, Černošice, CZ
(74) Ing. Miroslav Karas, Strakonická 352, Příbram V - Zdaboř, 26105

- (51) **23-02**
(11) 36222
(21) 2013-39584
(22) 12.06.2013
(15) 29.10.2014
(54) **Umyvadlo**
(28) 1
(73) RAVAK, a.s., Příbram, CZ
(72) Nosál Kryštof Mg.A, Černošice, CZ
(74) Ing. Miroslav Karas, Strakonická 352, Příbram V, 26105

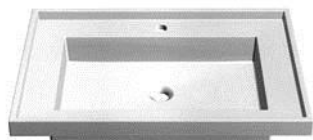

1.1

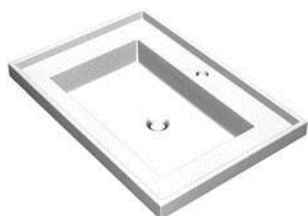

1.2

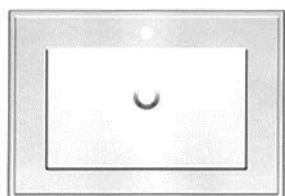

1.3

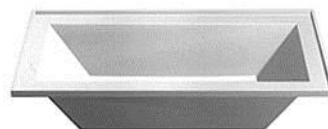

1.1



1.2



1.3

- (51) **24-02**
(11) 36230
(21) 2013-39695
(22) 01.10.2013
(15) 29.10.2014
(54) **Přístroj pro měření vitálních funkcí**
(28) 1
(73) Novák Marek, České Velenice, CZ
(72) Novák Marek, České Velenice, CZ

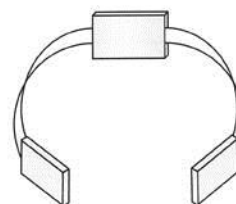

1.1



1.2

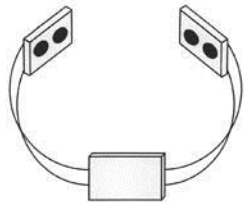

1.3

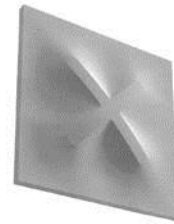

2.2

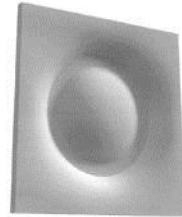

3.1

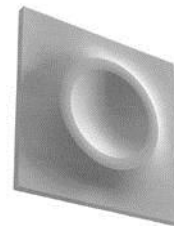

3.2

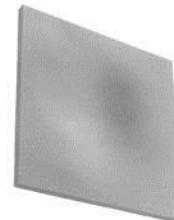

4.1



4.2



4.3

- (51) **25-01**
(11) 36226
(21) 2014-39967
(22) 08.07.2014
(15) 29.10.2014
(54) **Stěna z dlaždic a dlaždice**
(28) 4
(73) VELBATES s.r.o., Svitavy, Předměstí, CZ
(72) Kuckir Sergej MgA., Týniště nad Orlicí, CZ
(74) Mgr. Ladislav Sudík, Polní 293, Letohrad, 56151

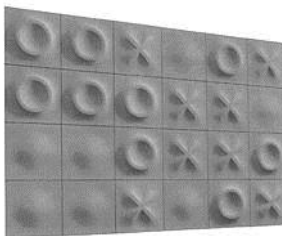

1.1

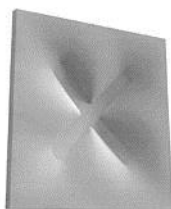

2.1

- (51) **25-01**
(11) 36228
(21) 2013-39581
(22) 06.06.2013
(15) 29.10.2014
(54) **Stavební tvárnice**
(28) 19
(73) ENVINET a.s., Třebíč, CZ
(72) Bernat Michal Mgr. Ing., Brno, CZ
(74) Ing. Hana Dušková, Na Kočově 180, Chotutice, 28103

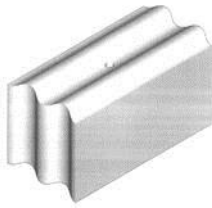

1.1

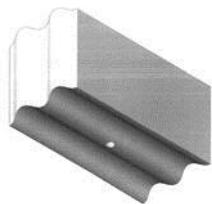

1.2



2.1

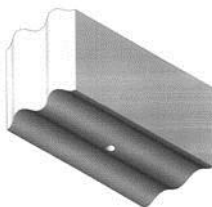

2.2

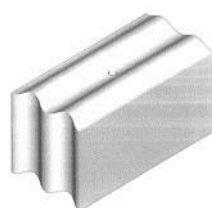

3.1

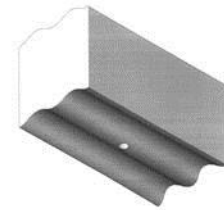

3.2

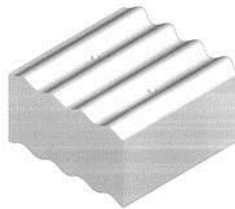

4.1

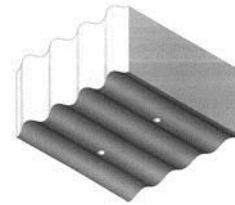

4.2

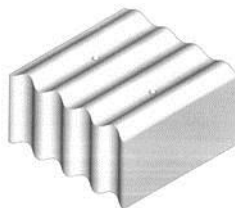

5.1

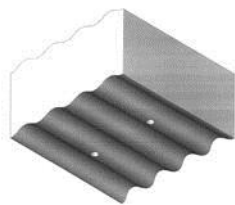

5.2

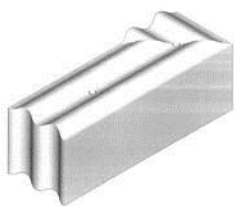

6.1

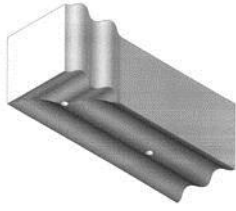

6.2

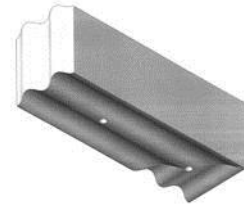

9.2



7.1



10.1

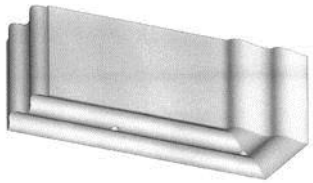

7.2

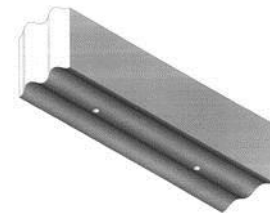

10.2



8.1



11.1

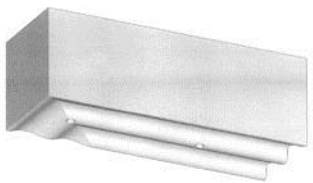

8.2

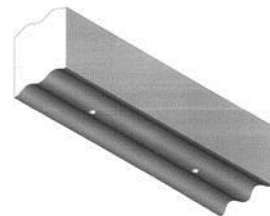

11.2



9.1



12.1

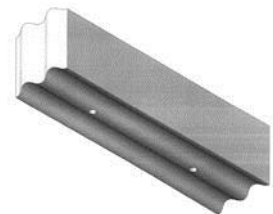

12.2

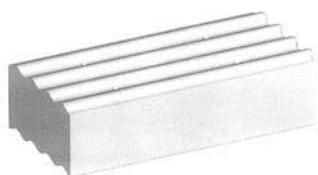

13.1

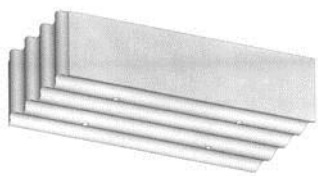

13.2

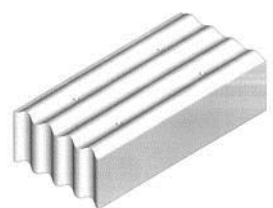

14.1

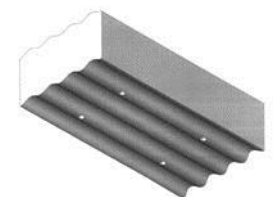

14.2

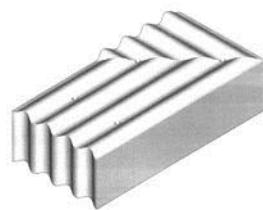

15.1

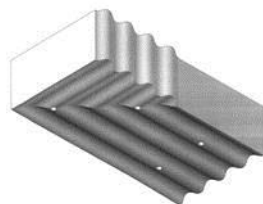

15.2

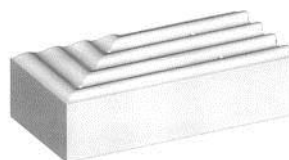

16.1



16.2

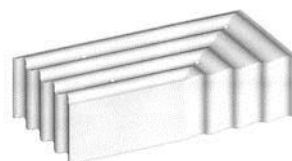

17.1

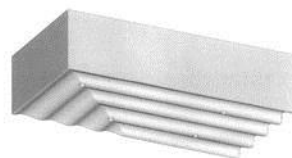

17.2

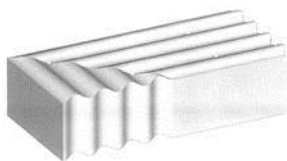

18.1



18.2

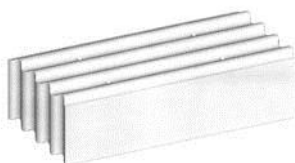

19.1

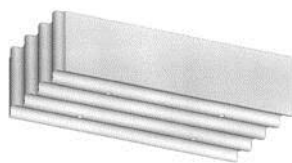

19.2

- (51) **26-06**
(11) 36231
(21) 2013-39705
(22) 10.10.2013
(15) 29.10.2014
(54) **Světloomet pro vozidla**
(28) 1
(73) Volvo Lastvagnar AB, 40508 Göteborg, SE
(72) George Asok, 40508 Göteborg, SE
(74) Společná advokátní kancelář Vsetečka Zelený Švorčík Kalenský a partneři, JUDr. Michal Havlík, Hálkova 2, Praha 2, 12000



1.1



1.2

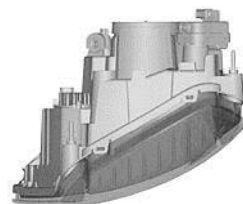

1.3

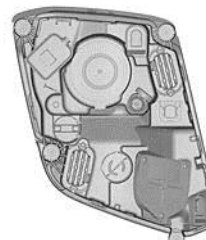

1.4

- (51) **25-01**
(11) 36232
(21) 2013-39725
(22) 30.10.2013
(15) 29.10.2014
(54) **Železniční pražec**
(28) 1
(73) ŽPSV a.s., Uherský Ostroh, CZ
(72) Culík Libor Ing., Brno, CZ
Lániček Vladimír Ing., Brno 12, CZ
(74) Ing. Dobroslav Musil, patentová kancelář, Ing. Dobroslav Musil, Cejl 38, Brno, 60200

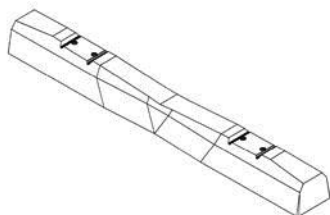

1.1

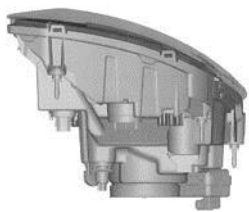

1.5

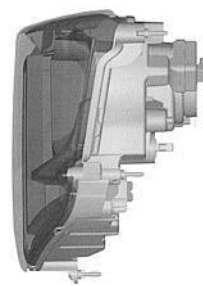

1.7

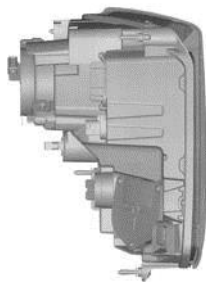

1.6

Seznam vlastníků zapsaných průmyslových vzorů

(73)	(11)	(51)	(73)	(11)	(51)
Březina Petr, Praha 5, CZ	36225	02-03	RAVAK, a.s., Příbram, CZ	36223	23-02
EKOPANELY SERVIS s.r.o., Jedousov, CZ	36233	15-03	Šperling Josef, Praha 8, CZ	36229	02-06
ENVINET a.s., Třebíč, CZ	36228	25-01	Unger Tomáš, Náchod, CZ	36224	02-07
Galstjan Kamo, Praha 9, CZ	36227	11-02	VELBATES s.r.o., Svitavy, Předměstí, CZ	36226	25-01
Novák Marek, České Velenice, CZ	36230	24-02	Volvo Lastvagnar AB, 40508 Göteborg, SE	36231	26-06
RAVAK, a.s., Příbram, CZ	36222	23-02			
ŽPSV a.s., Uherský Ostroh, CZ	36232	25-01			

Dodatková ochranná osvědčení pro léčiva a pro přípravky na ochranu rostlin

Podání žádosti o udělení osvědčení

- (22) 22.09.2014
(21) SPC/CZ2014/373
(71) GlaxoSmithKline Intellectual Property Limited, Brentford, Middlesex
TW8 9GS
, GB
(68) 1463751
(54) **Albuminové fúzní proteiny**
(92) EU/1/13/908/001-02, 21.03.2014
(93) EU/1/13/908/001-02, 21.03.2014
(95) **EPERZAN - albiglutid, léčivý přípravek**
-

Úřední rozhodnutí a oznámení

MK4A, MK4F

Zánik patentů a autorských osvědčení uplynutím doby platnosti

(11)	(21)	Int.Cl/(51)	(11)	(21)	Int.Cl/(51)
285691	1996-1273	6/C07D 211/90	292099	1996-3615	7/B01J 23/26
290772	1996-1338	7/A61K 9/107	292108	1996-1155	7/C07D 233/64

MM4A, MM4F

Zániky patentů a autorských osvědčení pro nezaplacení udržovacích poplatků

(11)	(21)	Int.Cl/(51)	(11)	(21)	Int.Cl/(51)
287131	1999-1410	8/E01B 29/17	298883	2003-1141	8/C08G 65/38
290114	1997-4088	7/C02F 1/46	299146	1999-1402	8/A23B 9/00
291018	2001-1435	8/A63B 69/36	300825	2000-3908	8/A61K 31/428
291553	1996-1161	8/H01L 25/00	300901	2008-234	8/G01B 5/18
291717	1997-3566	7/C11D 13/18	301112	2007-295	8/C12Q 1/68
292897	1996-2996	7/E06B 9/70	301616	2008-235	8/G01N 1/10
294164	1998-3335	7/C08L 23/00	302026	2002-1408	8/B60J 5/04
294697	1996-1131	8/C07D 307/85	302260	2002-3393	8/C25B 9/08
295798	1999-3718	7/C08L 95/00	302469	2010-305	8/C04B 28/10
297704	2002-3483	8/C02F 9/00	303623	2009-255	8/B65G 67/00
297834	2005-258	8/C12N 5/02	303865	2003-2824	8/C07D 209/44
298145	2006-257	8/F27D 1/00	303980	2002-3435	8/C12N 15/113

MK1K

Zániky užitých vzorů uplynutím doby platnosti

(11)	(21)	(51)	(11)	(21)	(51)	(11)	(21)	(51)
14969	2004-15944	A63C 11/02	(2006.01)	15150	2004-15949	E01H 1/08	(2006.01)	
14970	2004-15955	F17D 1/04	(2006.01)	15187	2004-15933	F24D 19/10	(2006.01)	
14978	2004-15950	B09B 3/00	(2006.01)	18287	2007-19357	E04B 1/58	(2006.01)	
14979	2004-15951	B09B 3/00	(2006.01)	20902	2010-22605	A23L 1/168	(2006.01)	
14980	2004-15952	B09B 3/00	(2006.01)	20924	2010-22610	A23L 2/02	(2006.01)	
14981	2004-15953	B09B 3/00	(2006.01)	20944	2010-22602	A61G 7/057	(2006.01)	
15012	2004-15938	B60N 3/00	(2006.01)	20945	2010-22603	A61G 7/057	(2006.01)	
15027	2004-15940	B60R 25/06	(2006.01)	21055	2010-22613	B43L 1/00	(2006.01)	
15051	2004-15930	E01B 27/16	(2006.01)	21056	2010-22614	G01C 15/02	(2006.01)	
15053	2004-15934	F24D 17/00	(2006.01)	21074	2010-22604	C10L 5/44	(2006.01)	
15149	2004-15948	E01H 1/08	(2006.01)	21116	2010-22599	B60R 1/00	(2006.01)	

MK4Q

Zániky práva ze zapsaných průmyslových vzorů uplynutím doby ochrany

(11)	(21)	Int.Cl/(51)	(11)	(21)	Int.Cl/(51)
21933	1989-22782	5/13-03	34590	2009-37753	9/03-01
25312	1994-27395	6/01-01	34611	2009-37755	9/25-02
32369	2004-35253	8/19-08	34639	2009-37751	9/06-01
32509	2004-35248	8/25-02			

Zápisys licenčních smluv do rejstříku průmyslových vzorů pro nabyvatele

(11) 31766
(73) Česká republika - Ministerstvo obrany, Praha 6, CZ
Nabyvatel: MonitexMonitex Czech s.r.o., Bílkova 735/6, Tábor, 39002, CZ

Druh licence: nevýlučná
Datum uzavření smlouvy: 09.10.2014
Datum zápisu smlouvy: 31.10.2014

ND1K

První prodloužení doby platnosti užitečných vzorů

(51) E04D 3/24 (2006.01)	(51) E21D 11/22 (2006.01)
E04D 3/32 (2006.01)	E21D 11/18 (2006.01)
(11) 21051	E21D 21/00 (2006.01)
(21) 2010-22567	E21D 20/00 (2006.01)
(22) 14.04.2010	E21D 17/00 (2006.01)
(73) Drdlík Josef, Hlinsko v Čechách, CZ	E21D 7/00 (2006.01)
(54) Střešní krytina	(11) 21695
(51) A23L 2/02 (2006.01)	(21) 2010-23492
(11) 21423	(22) 22.11.2010
(21) 2010-22660	(73) ACTRAD, s. r. o., Frýdek-Místek, CZ
(22) 05.05.2010	(54) Šroub spojky důlní poddajné ocelové obloukové výztuže
(73) Výzkumný ústav potravinářský Praha, v.v.i., Praha 10, CZ	(51) E21D 11/22 (2006.01)
(54) Hroznová šťáva se sníženým obsahem sacharidů	E21D 11/18 (2006.01)
(51) A01G 9/02 (2006.01)	E21D 21/00 (2006.01)
(11) 21558	E21D 20/00 (2006.01)
(21) 2010-23369	E21D 17/00 (2006.01)
(22) 21.10.2010	E21D 7/00 (2006.01)
(73) PLASTIA s.r.o., Praha, CZ	(11) 21696
(54) Plastový samozavlažovací truhlík	(21) 2010-23499
(51) A23C 9/123 (2006.01)	(22) 23.11.2010
A23C 9/13 (2006.01)	(73) ACTRAD, s. r. o., Frýdek-Místek, CZ
(11) 21584	(54) Matice spojky důlní poddajné ocelové obloukové výztuže
(21) 2010-23493	(51) E01F 9/011 (2006.01)
(22) 22.11.2010	G09F 7/18 (2006.01)
(73) Výzkumný ústav mlékárenský, s.r.o., Praha 6- Vokovice, CZ	(11) 21762
(54) Jogurtový výrobek se sníženým obsahem kyseliny D(-)-mléčné	(21) 2010-23418
(51) A23C 9/123 (2006.01)	(22) 04.11.2010
A23C 9/13 (2006.01)	(73) Plastika SV s.r.o., Zdounky, CZ
(11) 21585	(54) Silniční směrový sloupek stavebnicové konstrukce
(21) 2010-23494	(51) E21D 11/22 (2006.01)
(22) 22.11.2010	E21D 11/18 (2006.01)
(73) Výzkumný ústav mlékárenský, s.r.o., Praha 6- Vokovice, CZ	E21D 21/00 (2006.01)
(54) Koncentrovaná kultura pro výrobu jogurtového výrobku se sníženým obsahem kyseliny D(-)-mléčné	E21D 20/00 (2006.01)
(51) A23C 9/123 (2006.01)	E21D 17/00 (2006.01)
A23C 9/13 (2006.01)	E21D 7/00 (2006.01)
(11) 21586	(11) 21794
(21) 2010-23495	(21) 2010-23475
(22) 22.11.2010	(22) 16.11.2010
(73) Výzkumný ústav mlékárenský, s.r.o., Praha 6- Vokovice, CZ	(73) ACTRAD, s. r. o., Frýdek- Místek, CZ
(54) Nekoncentrovaná kultura pro výrobu jogurtového výrobku se sníženým obsahem kyseliny D(-)-mléčné	(54) Spojka důlní poddajné ocelové obloukové výztuže
(51) F24J 2/52 (2006.01)	(51) D01H 4/10 (2006.01)
H01L 31/04 (2006.01)	(11) 21818
(11) 21636	(21) 2010-23605
(21) 2010-23322	(22) 10.12.2010
(22) 11.10.2010	(73) Rieter CZ s.r.o., Ústí nad Orlicí, CZ
(73) Solartec s.r.o., Rožnov pod Radhoštěm, CZ	(54) Spřádací rotor pro bezvřetenové dopřádací zařízení
(54) Nosná konstrukce solárních kolektorů, zejména fotovoltaických panelů	(51) G01N 27/84 (2006.01)
(51) A63B 23/20 (2006.01)	G01N 27/72 (2006.01)
(11) 21684	(11) 21957
(21) 2010-23308	(21) 2010-23415
(22) 08.10.2010	(22) 02.11.2010
(73) Hlavová Soňa MUDr., Skuhrov nad Bělou, CZ	(73) Štarman Stanislav Ing., Praha, CZ
(54) Pomůcka pro posilování pánevních svalů	(54) Zkušební zařízení pro zjišťování vad rotačních kovových těles magnetickou práškovou metodou

(51) A61F 2/30	(2006.01)	(51) B65D 19/00	(2006.01)
A61F 2/32	(2006.01)	B65D 90/00	(2006.01)
A61F 2/38	(2006.01)	(11) 22378	
(11) 21985		(21) 2010-23688	
(21) 2010-23444		(22) 23.12.2010	
(22) 10.11.2010		(73) TEOZ, spol. s r.o., Otrokovice, CZ	
(73) ProSpon, spol. s r. o., Kladno, CZ		(54) Kovový rošt	
(54) Stavebnicový systém umělých kloubních náhrad			
(51) A23G 1/50	(2006.01)	(51) B65D 19/30	(2006.01)
(11) 22006		(11) 22379	
(21) 2011-23803		(21) 2010-23689	
(22) 14.01.2011		(22) 23.12.2010	
(73) XOCO CLUB, s.r.o., Praha 4 – Podolí, CZ		(73) TEOZ, spol. s r.o., Otrokovice, CZ	
(54) Čokoládová pečeť k nápojům		(54) Kovová paleta	
(51) A62D 3/00	(2006.01)	(51) F01P 7/16	(2006.01)
(11) 22167		(11) 27324	
(21) 2011-24143		(21) 2014-29817	
(22) 30.03.2011		(22) 23.12.2010	
(73) Zdravotní ústav se sídlem v Ostravě, Ostrava, CZ		(73) Kirpart Otomotiv Parcalari Sanayi Ve Ticaret A.S., Orhangazi, Bursa, TR	
(54) Zařízení pro dehalogenační detoxikaci materiálů tvořených halogenovanými aromatickými a/nebo cyklickými sloučeninami nebo materiálů obsahujících tyto sloučeniny		(54) Sestava termostatu pro spalovací motory	
(51) E04B 7/18	(2006.01)	(51) A01B 15/06	(2006.01)
E04D 13/02	(2006.01)	(11) 27410	
E06B 3/263	(2006.01)	(21) 2014-29551	
(11) 22280		(22) 28.05.2010	
(21) 2011-23778		(73) BETEK Bergbau- und Hartmetalltechnik Karl- Heinz Simon GmbH & Co. KG, 78733 Aichhalden, DE	
(22) 10.01.2011		(54) Nástroj na zpracování půdy	
(73) DEK a. s., Praha, CZ			
(54) Tepelněizolační rám pro osazení střešního okna s rámem střešního okna do skladby šikmé střechy s tepelnou izolací nad krokvy			

ND1K

Druhé prodloužení doby platnosti užitečných vzorů

(51) B23Q 3/12	(2006.01)	(51) F24D 15/00	(2006.01)
(11) 18144		H05B 3/20	(2006.01)
(21) 2007-19382		(11) 18314	
(22) 14.11.2007		(21) 2007-19401	
(73) Nečesánek Emil Ing., Bystřice nad Pernštejnem, CZ		(22) 20.11.2007	
(54) Upínací přípravek		(73) MINIB, a.s., Praha 6, Veleslavín, CZ	
(51) C05F 11/00	(2006.01)	(54) Konvektorové topné těleso s termoelektrickým zdrojem energie	
(11) 18146		(51) H04L 12/00	(2006.01)
(21) 2007-19391		(11) 18372	
(22) 16.11.2007		(21) 2007-19445	
(73) ENZYMIK s. r. o., Krásná Lípa, CZ		(22) 29.11.2007	
(54) Hnojivo se stimulačními účinky		(73) Lošťák Jan Mgr., Olomouc, CZ	
(51) B60N 2/433	(2006.01)	(54) Přenosový systém pro realizaci vysokorychlostní bezdrátové Ethernetové sítě	
E05B 65/12	(2006.01)		
E05B 65/19	(2006.01)		
(11) 18165			
(21) 2007-19351			
(22) 02.11.2007			
(73) BRANO a. s., Hradec nad Moravicí, CZ			
(54) Automobilový zámek, zejména pro opěradla zadních sedadel			

ND4Q

První obnovy doby ochrany průmyslových vzorů

(51) 25-02
(11) 34876
(21) 2009-37978
(22) 13.11.2009
(54) Kotevní deska komínu

(51) 09-05
(11) 35098
(21) 2010-38186
(22) 14.04.2010
(54) Obal na bubnové paličky

ND4Q

Druhé obnovy doby ochrany průmyslových vzorů

(51) 19-06
(11) 32816
(21) 2004-35611
(22) 19.11.2004
(54) Psací prostředek

(51) 13-03
(11) 33053
(21) 2005-36039
(22) 01.04.2005
(54) Elektroinstalační kanál

(51) 12-16
(11) 32927
(21) 2004-35642
(22) 17.12.2004
(54) Nárazník vozidla

(51) 21-03
(11) 33096
(21) 2004-35587
(22) 04.11.2004
(54) Tvarované prskavky

ND4Q

Třetí obnovy doby ochrany průmyslových vzorů

(51) 07-03
(11) 29454
(21) 1999-32040
(22) 02.11.1999
(54) Dětský přístroj

(51) 13-03
(11) 29729
(21) 2000-32416
(22) 12.04.2000
(54) Instalační lišta

ND4Q

Čtvrté obnovy doby ochrany průmyslových vzorů

(51) 23-01
(11) 25314
(21) 1994-27840
(22) 17.10.1994
(54) Těsnící kroužek

(51) 12-08
(11) 26260
(21) 1995-28186
(22) 28.02.1995
(54) Autobus

(51) 01-01
(11) 25847
(21) 1994-27887
(22) 10.11.1994
(54) Zmrzlina

PD4A

Převod práv a ostatní změny majitelů patentů

(11) 295871
(21) 2001-1697
(73) Eco-Chem Research, s.r.o., Praha 10, Strašnice, CZ

(11) 304111
(21) 2010-769
(73) PQ PARTNERS LIMITED, P.C. 1015, Nicosia, CY

(11) 304039
(21) 2003-442
(73) BASF SE, Ludwigshafen, DE

PD1K

Převod práv a ostatní změny majitelů užitečných vzorů

- | | |
|--|---|
| (11) 21654 | (11) 22370 |
| (21) 2010-23368 | (21) 2011-24335 |
| (73) PQ PARTNERS LIMITED, P.C. 1015, Nicosia, CY | (73) PQ PARTNERS LIMITED, P.C. 1015, Nicosia, CY |
| (11) 21928 | (11) 25999 |
| (21) 2010-23404 | (21) 2013-28419 |
| (73) Bircher Process Control BBC s.r.o., Hranice I - Město, CZ | (73) Valta Miles Milan, Velké Popovice, CZ
Vyštejn Miroslav Ing., Praha 5 – Stodůlky, CZ |

PD4Q

Převod práv a ostatní změny vlastníků průmyslových vzorů

- (11) 25682
(21) 1994-27990
(73) PONY AUTO trend s.r.o., Brno, CZ

Zamítnuté a částečně zamítnuté přihlášky ochranných známek před zveřejněním

Kapitola obsahuje údaje o rozhodnutích o přihláškách ochranných známek, u kterých byly na základě provedeného věcného průzkumu shledány Úřadem důvody pro zamítnutí přihlášky ochranné známky podle ustanovení § 4 nebo 6 zákona č. 441/2003 Sb. Na základě toho Úřad vydal rozhodnutí o zamítnutí přihlášky podle ustanovení § 22 zákona č. 441/2003 Sb., a to pro celý seznam výrobků a služeb nebo pro jeho část. Údaje o výsledku rozhodnutí (zamítnutí přihlášky, částečně zamítnutí přihlášky) jsou uvedeny za datem právní moci rozhodnutí pod INID kódem (583) s názvem "Datum právní moci rozhodnutí/výsledek rozhodnutí".

(210) **O-501301**

(540)

Spořinec

(583) 18.10.2014/NABYTÍ P.M. - ZAMÍTNUTÍ PŘIHLÁŠKY

(210) **O-509525**

(540)

Opavský Zlat'ák

(583) 24.10.2014/NABYTÍ P.M. - ČÁSTEČNĚ ZAMÍTNUTÍ PŘIHLÁŠKY

(210) **O-501633**

(540)

MVNE

(583) 23.10.2014/NABYTÍ P.M. - ZAMÍTNUTÍ PŘIHLÁŠKY

(210) **O-509912**

(540)

Magnéziová kyselka

(583) 25.10.2014/NABYTÍ P.M. - ZAMÍTNUTÍ PŘIHLÁŠKY

(210) **O-502720**

(540)

Šťastná čísla

(583) 21.10.2014/NABYTÍ P.M. - ČÁSTEČNĚ ZAMÍTNUTÍ PŘIHLÁŠKY

(210) **O-509913**

(540)

Magnéziová minerální voda

(583) 25.10.2014/NABYTÍ P.M. - ZAMÍTNUTÍ PŘIHLÁŠKY

(210) **O-503490**

(540)

Litovel Red orange

(583) 29.10.2014/NABYTÍ P.M. - ČÁSTEČNĚ ZAMÍTNUTÍ PŘIHLÁŠKY

(210) **O-510007**

(540)

Kyjovský pivovar

(583) 19.11.2014/NABYTÍ P.M. - ZAMÍTNUTÍ PŘIHLÁŠKY

(210) **O-505405**

(540)

FILM POPULAR

(583) 25.10.2014/NABYTÍ P.M. - ZAMÍTNUTÍ PŘIHLÁŠKY

(210) **O-510265**

(540)

(210) **O-506479**

(540)

VYVINUTO V ČR

(583) 04.11.2014/NABYTÍ P.M. - ZAMÍTNUTÍ PŘIHLÁŠKY

FotoFest | Český Krumlov

(210) **O-507898**

(540)

Národní filmová loterie

(583) 25.10.2014/NABYTÍ P.M. - ZAMÍTNUTÍ PŘIHLÁŠKY

(583) 29.10.2014/NABYTÍ P.M. - ZAMÍTNUTÍ PŘIHLÁŠKY

(210) **O-508109**

(540)

Concerto

(583) 17.10.2014/NABYTÍ P.M. - ČÁSTEČNĚ ZAMÍTNUTÍ PŘIHLÁŠKY

(210) **O-511031**

(540)

TEAM - skupinové pojištění zaměstnanců

(583) 28.10.2014/NABYTÍ P.M. - ČÁSTEČNĚ ZAMÍTNUTÍ PŘIHLÁŠKY

(210) **O-509325**

(540)

JÓGA DNES

(583) 25.10.2014/NABYTÍ P.M. - ČÁSTEČNĚ ZAMÍTNUTÍ PŘIHLÁŠKY

(210) **O-512387**

(540)

Společnost pro antroposofickou medicínu a farmacii

(583) 27.10.2014/NABYTÍ P.M. - ZAMÍTNUTÍ PŘIHLÁŠKY

Přehled zveřejněných přihlášek ochranných známek

Přihlášky ochranných známek, které byly na základě výsledků formálního a věcného průzkumu provedeného Úřadem shledány schopné zápisu do rejstříku ochranných známek, jsou obsaženy v této kapitole. Důležitou právní skutečností je, že zveřejněním přihlášky ochranné známky v této kapitole Věstníku (§ 23 zákona č. 441/2003 Sb.) začíná běžet zákonná tříměsíční lhůta pro podání námitek podle ustanovení § 25 zákona č. 441/2003 Sb.

Číselný přehled											
O-502636	O-502720	O-502804	O-502805	O-503128	O-503490	O-504264	O-508109	O-509059	O-509307	O-509325	O-509525
O-509828	O-510266	O-510676	O-510853	O-511005	O-511031	O-511154	O-511557	O-511559	O-511766	O-512023	O-512121
O-512122	O-512127	O-512300	O-512537	O-512538	O-512539	O-512729	O-513145	O-513215	O-513216	O-513325	O-513490
O-513507	O-513550	O-513679	O-513703	O-513710	O-513724	O-513755	O-513810	O-513811	O-514062	O-514149	O-514150
O-514156	O-514269	O-514274	O-514277	O-514325	O-514326	O-514349	O-514353	O-514355	O-514360	O-514366	O-514367
O-514401	O-514402	O-514506	O-514510	O-514660	O-514729	O-514763	O-514776	O-514782	O-514783	O-514784	O-514831
O-514836	O-514837	O-514838	O-514843	O-514845	O-514964	O-514976	O-515022	O-515098	O-515099	O-515100	O-515101
O-515103	O-515105	O-515107	O-515336	O-515341	O-515344	O-515345	O-515348	O-515352	O-515353	O-515355	O-515356
O-515357	O-515358	O-515421	O-515448	O-515477	O-515621	O-515622	O-515623	O-515624	O-515625	O-515626	O-515860
O-515871	O-515872	O-515884	O-515939	O-515950	O-515951	O-515985	O-516007	O-516014	O-516052	O-516081	O-516086
O-516242	O-516303	O-516304	O-516349	O-516424	O-516427	O-516428	O-516472	O-516473	O-516474	O-516495	O-516496
O-516497	O-516498	O-516501	O-516547	O-516548	O-516563	O-516577	O-516584	O-516620	O-516678	O-516679	O-516686
O-516690	O-516694	O-516747	O-516792	O-516793	O-516794	O-516799	O-516801	O-516862	O-517154	O-517155	

Zveřejněné přihlášky ochranných známek

(210) **O-502636**
(220) 21.02.2011
(320) 21.02.2011
(511) 3
(540)



(510) (3) tekuté výrobky pro péči o vlasy.
(730) **ZOTOS INTERNATIONAL Inc.**, 100 Tokeneke Road, Darien, CT, US
(740) JUDr. Pavel Zelený, Hálkova 2, Praha 2, 12000

(210) **O-502720**
(220) 18.03.2013
(320) 18.03.2013
(511) 16, 35, 41
(540)

Šťastná čísla

(510) (16) papír, lepenka a výrobky z těchto materiálů, reklamní, propagační a užitkové výrobky z papíru určené pro propagaci vlastní společnosti, periodické i neperiodické publikace, informační, reklamní a propagační materiály určené pro propagaci vlastní společnosti, tiskárenské a kartonážní výrobky, data a databáze na papírových nosičích, psací potřeby, kalendáře, diáře, školní potřeby, vstupenky; (35) reklamní, inzertní a propagační činnost směřující k propagaci vlastní společnosti nebo kulturních a sportovních akcí, vyhledávání sponzorů, prodej reklamních a upomínkových předmětů; (41) pořádání a organizování kulturních, sportovních a společenských událostí, předprodej a prodej vstupenek, organizování a pořádání vzdělávacích akcí, provozování sportovních zařízení.

(730) **SAZKA a.s.**, K Žižkovu 851, Praha 9, 19093, CZ
(740) Halaxová & Halaxová Tetrapat, Mgr. Eva Halaxová, Jinonická 80, Praha 5, 15800

(210) **O-502804**
(220) 20.03.2013
(320) 20.03.2013
(511) 29, 30, 32, 33, 35, 41
(540)

DIP - dispoziční prognostika

(510) (29) želatina jedlá; (30) cukrovinky ve formě tabletek a pastilek; (32) nealkoholické nápoje, minerální vody (nápoje); (33) víno; (35) vypracovávání hospodářských nebo ekonomických prognóz, informační činnost a poradenské služby v obchodě nebo podnikání, personální poradenství, obchodní nebo podnikatelský průzkum, styk s veřejností; (41) informace o výchově a vzdělávání.

(730) **NOEST s.r.o.**, Přívozska 703/10, Ostrava, Moravská Ostrava, 70200, CZ

(210) **O-502805**
(220) 20.03.2013
(320) 20.03.2013
(511) 29, 30, 32, 33, 35, 41
(540)

DPN - dispoziční prognostik

(510) (29) želatina jedlá; (30) cukrovinky ve formě tabletek a pastilek; (32) nealkoholické nápoje, minerální vody (nápoje); (33) víno; (35) vypracovávání hospodářských nebo ekonomických prognóz, informační činnost a poradenské služby v obchodě nebo podnikání, personální

poradenství, obchodní nebo podnikatelský průzkum, styk s veřejností; (41) informace o výchově a vzdělávání.
(730) **NOEST s.r.o.**, Přívozska 703/10, Ostrava, Moravská Ostrava, 70200, CZ

(210) **O-503128**
(220) 02.04.2013
(320) 02.04.2013
(511) 11, 20, 21
(540)



(510) (11) zařízení pro chlazení potravy obsahující chladicí kapaliny pro domácí použití; (20) lékovky (zásobníky); (21) skleněné dózy, skříňky a pouzdra, etui, kartáče pro čištění nádob a kontejnerů, kbelíky, zásobníky a kontejnery pro domácí a kuchyňské použití, láhve a karafy, termosky a čutory na cesty, sklenice na pití, nádrže a žlaby na pití (pro dobytek), skleněné lahve a čutory (zásobníky), sklo (nádržky, nádoby), skleněné mísy, šálky, skleněné baňky (zásobníky), skleněné flakony, ampulky pro domácnost a kuchyň, skleněné džbány, zavařovací sklenice (demižony), skleněné zátky, skleněné uzávěry a víka, tepelně izolované nádoby pro nápoje, tepelně izolované nádoby, nádoby na led, termosky, kuchyňské zásobníky, krabice na lunch, ešusy, neelektrické přenosné chladničky, chladicí krabice, slánky, kořenky, sestavy kořenek, krabičky s čajem, tepelně izolované potravinové zásobníky, vakuové termosky, vše v rámci této třídy.
(590) Barevná
(730) **Samkwang Glass Co., Ltd.**, 18th fl. International Electronics Bulding Seochodong, Seocho-gu 1445-3, Seoul, KR
(740) **KANIA, SEDLÁK, SMOLA** Patentová a známková kancelář, Ing. František Kania, Mendlovo nám. 1a, Brno, 60300

(210) **O-503490**
(220) 12.04.2013
(320) 12.04.2013
(511) 32, 35, 43
(540)

Litovel Red orange

(510) (32) piva všeho druhu, včetně nealkoholického, míchané nápoje s obsahem piva; (35) reklama, propagace a inzercce prostřednictvím všech druhů médií, marketing, zprostředkovatelská činnost v oblasti obchodu s reklamními výrobky všeho druhu, zejména s výrobky ze skla, porcelánu a majoliky, s textilními výrobky, jako jsou trička, mikiny, zástěry a čepice, s ubrusy, papírenským zbožím, tácky, papírovými kelímky a kelímky z umělých hmot, etiketami, kalendáři, tiskovinami, publikacemi, časopisy a knihami, s pivem a s nealkoholickými nápoji; (43) provozování pohostinství, restaurací a rychlého občerstvení, podávání nápojů, čepování piva, dočasné ubytování, služby zajišťující stravování a nápoje, hotelové služby, provoz hotelového ubytování, turistické noclehárny, penziony, rezervace hotelů, provozování automatů na rychlé občerstvení, služby barů, bufety, jídelny a závodní jídelny, kavárny, restaurace, hostinská činnost, pronajímání jednacích místností, zásobování.

(730) **Pivovar Litovel a.s.**, Palackého 934, Litovel, 78401, CZ
(740) Halaxová & Halaxová TETRAPAT, RNDr. Zdeňka Halaxová, Jinonická 80, Praha 5, 15700

(210) **O-504264**
(220) 09.05.2013
(320) 09.05.2013
(511) 1, 5, 44

(540)

cererit s guánem

(510) (1) chemikálie pro vědecké účely, rašelina, mořidla na ochranu semen, acetyl celulózy, acetylen tetrachlorid, acetylen, agar-agar, aldehydy, alkaloidy, alkalické jodidy pro průmyslové účely, amoniak pro průmyslové účely, amonné soli, antimon, antistatické přípravky s výjimkou přípravků pro domácnost, arabská guma pro průmyslové účely, argon, arsen, arsenové kyseliny, asat, bakteriologické přípravky pro octové kvašení, chemické přípravky pro výrobu barev, odbarvovací přípravky po bělicí účely, bramborová moučka pro průmyslové účely, brom pro chemické účely, cementační látky pro metalurgii, činidla chemická s výjimkou činidel pro lékařské a zvěrolékařské účely, chemické přípravky pro čištění olejů, chemické přípravky pro dekarbonizaci motorů, destilovaná voda, diagnostické preparáty mimo preparátů pro lékařské a veterinární účely, disperzní látky z plastů, dolomit pro průmyslové účely, draselná voda, draslík, dřevný líc, dusičnan bizmutový pro chemické účely, dusičnan stříbrný, dusičnan uranu, chemické přípravky pro použití při výrobě vína, enzymy a enzymatické přípravky pro průmyslové účely, estery, étery, farmaceutické konzervační přísady, fenol pro průmyslové účely, kvasinky pro chemické účely, filtrační materiály chemické přípravky, fluor, formaldehyd pro chemické účely, fungicidy (chemické přísady do -), grafit pro průmyslové účely, hydrogenuhličitán sodný, chemické přípravky pro výrobu slitin kovů, chlor, chlorečnany, chloristany, jod, jodid hlinitý, kafr pro průmyslové účely, karbid vápenatý, konzervační přísady do farmaceutických přípravků, křemík, křemičitan hlinitý, květináče rašelinové pro zahradnické účely (sadbavače), přípravky na ochranu květin v rámci této třídy, kyanidy, kyseliny, ledek, lepidla pro průmyslové účely, mikroorganismy (kultury) jiné než pro lékařské zvěrolékařské účely, moučky pro průmyslové účely, nemrzoucí látky (chemikálie), obilniny (vedlejší produkty při zpracování obilnin) pro průmyslové účely, hormony pro urychlení dozrávání ovoce, oxid antimonitý, oxid manganitý, oxid dusný, chemické přípravky pro prevenci plísně, padlí, chemické látky na konzervování potravin, povrchově aktivní chemická činidla, pryskyřice epoxidové (surovina), pryskyřice akrylové v surovém stavu, pryskyřice syntetické (surovina), pryskyřice umělé v surovém stavu, přísady chemické do insekticidů, saze uhelné pro průmysl nebo zemědělské účely, síra, síran bamatý, soli amonné, soli pro průmyslové účely, trísloviny, uhlík, uhličitany, uhlohydráty, chemické přípravky pro čištění vody, vulkanizační přípravky, mořidla na kovy; (5) fungicidy, herbicidy, přípravky na hubení roztočů, přípravky na hubení slimáků, přípravky pro hubení škůdců, farmaceutické výrobky a přípravky, bakteriální, chemické, biologické přípravky pro lékařské a veterinární účely, chemicko-farmaceutické přípravky, bylinné čaje pro lékařské účely, byliny (léčivé byliny), drogy pro léčebné účely, diabetické přípravky pro léčebné účely, potraviny pro batolata, náplasti, obzavový materiál, diagnostické preparáty pro lékařské a veterinární účely, dezinfekční přípravky, enzymatické přípravky pro lékařské a veterinární účely, diagnostika pro lékařské a zvěrolékařské účely, chemická činidla pro lékařské a zvěrolékařské účely, chemikálie pro laboratorní analýzy pro lékařské a zvěrolékařské účely, přípravky z mikroorganismů pro lékařské a zvěrolékařské účely, diagnostická činidla pro použití in vitro pro lokalizování rakovinných míst a pro farmaceutické použití, diagnostická činidla biologického původu pro použití při diagnóze nemocí, chemické přípravky pro použití při analýzách DNA pro léčebné účely, pesticidy (přípravky pro hubení škůdců), živné půdy pro bakteriální kultury, vitaminy pro lékařské a zvěrolékařské účely, antibiotika, aminokyseliny pro lékařské účely, analgetika, anestetika, antiseptika, přípravky pro péči o dutinu ústní pro lékařské účely, léčivé přípravky do koupele, koupelové soli, léčiva na zuby, léčivé čaje, léčivé kořeny, léčivé rostliny, vodičky pro veterinární účely, zvěrolékařské přípravky, vložky, tampóny, balzámy pro lékařské účely, bílkovinná potrava pro lékařské účely, cukr pro lékařské účely, čípky, alkohol pro léčebné účely, deodoranty (jiné než pro osobní potřebu), dietetické látky upravené pro lékařské účely, hormony pro lékařské účely, kapsle pro lékařské účely, lékárníčky včetně obsahu, masti pro lékařské účely, soli pro lékařské účely do koupele, vláknina pro lékařské účely, čichací soli, přípravky na čištění vzduchu, diastáza, chinin, chinolin, izotopy a kafr pro lékařské účely, minerální vody (soli), pásky lepicí, pro lékařské účely, peroxid vodíku pro lékařské účely, radioaktivní látky, radium, ricinový olej, sikařina a želatina pro lékařské účely, digitalin, digestiva, estery, fenol, étery, formaldehyd, fosfáty, guajakol, hofec, vinný kámen, kolodiu, magnezie, mentol, mellissová voda, mouka, rybí moučka, myrobalánová kůra, octany, slad, tabletky, terpentín a živočišné uhlí, vše pro farmaceutické účely, přípravky na bázi vápna pro farmaceutické účely, žíravé látky pro farmaceutické účely, hematogen, hemoglobin, chloroform, jedy, jodoform, jobjoba, krevní plazma, media pro bakteriologické kultury, laktóza pro farmaceutické účely, mikroorganismy pro použití v lékařství a zvěrolékařství, narkotika,

opiáty, projímadla, styptika, hygienické ubrousky, mucholapky, přípravky pro hubení much, vata, vše pro lékařské účely; (44) letecké a pozemní rozprašování hnojiv a jiných zemědělských chemických látek, ničení plevelu, ničení škůdců v zemědělství, rostlinná výroba a šlechtění rostlin v rámci této třídy, rostlinné školky, zahradnictví, zahradnické služby, služby v oblasti zahradní architektury, údržba trávníků, aranžování květin, léčení stromů, pronájem zemědělských nástrojů a zařízení, lékařské služby, veterinární péče, zdravotní péče, péče o hygienu a krásu osob a zvířat, zemědělské, zahradnické a lesnické služby, masáže, masérské služby, regenerační a rekondiční služby v rámci této třídy, služby posiloven a fitness služby (zdravotnické služby), provozování sportovních zařízení, vše v rámci této třídy, provozování zařízení sloužících k regeneraci a rekondici v rámci této třídy, služby solárií, kadeřnické salóny, salóny krásy, implantace vlasů, manikúra, pedikúra, tetování, aromaterapeutické služby, kliniky nebo sanatoria (soukromé), pronajímání zdravotních (zdravotnických) zařízení, pořádání rekondičních pobytů v rámci této třídy, zdravotnická střediska, zotavovny, útulky (domovy), nemocniční služby, ošetrovatelské služby, veřejné lázně pro hygienické účely, parní lázně, výchova asistenčních psů pro postižené, sociální (ošetrovatelské) služby v rámci této třídy, poradenství a péče v rámci integrace handicapovaných lidí, chov zvířat, veterinární pomoc, péče o čistotu domácích zvířat, úprava (česání) zvířat, neurologie (chiropraktika), služby psychologa, léčba toxikomanů, stomatologie, plastická chirurgie, služby porodní asistentky, umělé oplodňování, oplodňování in-vitro, farmaceutické poradenství, služby optika, fyzioterapie, služby krevní banky.

(730) **FORESTINA s.r.o.**, Mnichov 129, Mnichov, 38601, CZ(740) **DANĚK & PARTNERS** Advokátní a patentová kancelář, Ing. Dr. Vilém Daněk, Vinohradská 45/1107, Praha 2, 12000(210) **O-508109**

(220) 07.10.2013

(320) 07.10.2013

(511) 43

(540)

Concerto

(510) (43) bytovací a restaurační služby.

(730) **Tržiště, a.s.**, Tržiště 368/9, Praha 1, 11000, CZ(210) **O-509059**

(220) 11.11.2013

(320) 11.11.2013

(511) 25, 26, 28, 35

(540)



(510) (25) oděvy, obuv, kloboučnické zboží, čelenky, čepice, kravaty, ponožky, manžety; (26) textilní galanterie, stuhy, prýmky a prýmkařské zboží, krajky, výšivky, umělé květiny, leonské zboží; (28) vánoční ozdoby na stromček (s výjimkou osvětlení a cukrovinek), vánoční umělé stroměčky, zvonky na vánoční stroměčky, umělé sniž na vánoční stroměčky, úchytky na svíčky pro vánoční stroměčky, stojany na vánoční stroměčky; (35) zprostředkovatelské služby v oblasti nákupu a prodeje zboží včetně prodeje prostřednictvím Internetu s výrobky uvedenými ve třídách 25, 26 a 28, marketing, reklama, propagace.

(730) **STUHA a.s.**, Radima Drejsla 93, Dobruška, 51801, CZ

(740) Patentová a známková kancelář, Ing. Jaromír Příkrýl, Včelín 1161, Hulín, 76824

(210) **O-509307**

(220) 18.11.2013

(320) 18.11.2013

(511) 29, 30
(540)

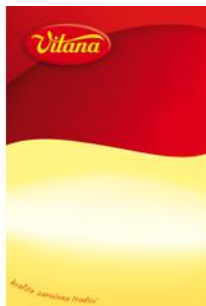

(510) (29) instantní bramborová kaše; (30) káva, čaj, kakao a kávové náhražky, rýže, tapioka a ságo, mouka a obilninové přípravky, chléb, pečivo a cukrovinky, zmrzlina, cukr, med, melasa, droždí, prášek do pečiva, sůl, hořčice, ocet, led, koření, kořenící směsi, směsi koření a bylin, sezam (semínka), knedlíky v prášku, moučnický prášek, pudinky v prášku, směs na polevy, instantní obilninové kaše, mléčná rýže, tekuté kořenící přípravky, chilli omáčky, sojové omáčky, marinády, zálivky na ochucení, tekutá ochucovadla, studené omáčky spadající do této třídy, kuskus, těstoviny, tortellini, škrob jako potrava, omáčky, chuťové přísady, sladké omáčky, toppingy, cukrářské výrobky, směsi v prášku a v pastě pro přípravu hotových pokrmů, omáček a šťáv k masům připravených především na základě rostlinných surovin (především zeleniny, mouky obilovin, luštěnin, koření a bylin) a jejich směsí, přísady do polévek jako granulované směsi a zavářky na rostlinném základu (směs mouky, strouhanky, zeleniny a koření), krutónky (kousky osmaženého chleba nebo housky), zlepšující a přídatné látky na kuchyňské použití (zahušťovadla, aromata).

(590) Barevná

(730) **VITANA, a.s.**, Mělnická 133, Byšice, 27714, CZ

(210) **O-509325**

(220) 19.11.2013

(320) 19.11.2013

(511) 9, 16, 35

(540)

JÓGA DNES

(510) (9) elektronické publikace, nosiče zvukových záznamů, nosiče zvukových nahrávek; (16) tiskoviny, časopisy, periodika, knihy; (35) poradenská a konzultační činnost v oblasti obchodu, zprostředkovatelská činnost v oblasti obchodu s výrobky uvedenými ve tř. 9 a 16, vedení společností (poradenství), propagační činnost, reklama.

(730) **Power Yoga Akademie s.r.o.**, Hellichova 458/1, Praha 1 - Malá Strana, 11800, CZ

(740) Mgr. Petr Kůta, advokát, Hellichova 458/1, Praha 1 - Malá Strana, 11800

(210) **O-509525**

(220) 27.11.2013

(320) 27.11.2013

(511) 21, 24

(540)

Opavský Zlat'ák

(510) (21) pomůcky a nádoby pro domácnost a kuchyň; (24) textil a textilní zboží nezahrnuté v jiných třídách.

(730) **Gastronomie Opava s.r.o.**, Římská 678/26, Praha 2, 12000, CZ

(740) Mgr. Miloš Kravciv, Jankovcova 1193/331, Praha 7, 17000

(210) **O-509828**

(220) 09.12.2013

(320) 09.12.2013

(511) 35, 40, 42

(540)

AVSDK

(510) (35) propagační činnost, reklama a obchodní činnost související s nákupem vzácných kovů nebo materiálů vzácné kovy v menší míře obsahující, jejich zpracováním a prodejem výrobků z nich, poskytování poradenství v oblasti zprostředkování obchodu se vzácnými kovy, zejména se zlatem, stříbrem, platinou ve formě investičních slítek a medailí; (40) zpracování vzácných kovů nebo materiálů vzácné kovy v menší míře obsahující, jejich tavení, homogenizace, rafinace a zpracování na další výrobky; (42) analýza vzácných kovů, vědecké a technologické služby souvisejících se zpracováním a analýzou vzácných kovů nebo materiálů vzácné kovy v menší míře obsahující.

(730) **Maur Petr Ing.**, K Mejte 5/472, Praha 4 - Pisnice, 14200, CZ

(210) **O-510266**

(220) 27.12.2013

(320) 11.07.2013

(511) 5

(540)

ZINBRYTA

(510) (5) farmaceutické přípravky pro léčení neurologických onemocnění.

(730) **Biogen Idec MA Inc.**, 14 Cambridge Center, Cambridge, MA, US

(740) Ing. František Kania, Mendlovo nám. 1a, Brno, 60300

(210) **O-510676**

(220) 17.01.2014

(320) 17.01.2014

(511) 9, 35, 41, 42

(540)



(510) (9) počítačový software; (35) informace (obchodní nebo podnikatelské) v oblasti oděvního průmyslu, komerční informace a rady pro spotřebitele (spotřebitelská poradna) v oblasti oděvního průmyslu, prezentace výrobků v komunikačních médiích pro účely maloobchodu s oděvy, služby poradenství v obchodní činnosti v oblasti oděvního průmyslu, obchodní reklama pro třetí osoby, překlad, systematizace a zprostředkování informací týkající se oděvního průmyslu do počítačových databází, rady pro spotřebitele (komerční informace a rady pro zákazníky v oblasti oděvního průmyslu), reklama, propagace; (41) školení a vyučování v oblasti oděvního průmyslu; (42) tvorba a poskytování počítačového software v oblasti oděvního průmyslu, převod (konverze) informací a dat z oblasti oděvního průmyslu, on-line počítačové služby pro internetové obchody v oblasti oděvního průmyslu.

(590) Barevná

(730) **Wavevision s.r.o.**, Kubánské náměstí 1391/11, Praha 10 - Vršovice, 10000, CZ

(210) **O-510853**
(220) 24.01.2014
(320) 24.01.2014
(511) 35, 36
(540)



(510) (35) pomoc při řízení obchodní činnosti, poskytování obchodních nebo podnikatelských informací, obchodní expertizy o efektivnosti, ekonomické poradenství, marketingové studie, cenové analýzy, obchodní management a podnikové poradenství, obchodní nebo podnikatelský průzkum, oceňování obchodních podniků, hospodářské nebo ekonomické prognózy, průzkum trhu, provádění auditů, obchodní realizace, poradenství a administrativní činnost, týkající se veřejných zakázek, rozhodování o způsobu jejich zadávání, vypracování podmínek zadávacího řízení, zpracování zadávací dokumentace, administrativně-organizační zajištění průběhu řízení o veřejných zakázkách, zpracovávání dokumentů informačního systému o výsledcích zadávacího řízení, vše spadající do této třídy; (36) služby týkající se financí a peněžnictví, služby týkající se smluv pojišťovacích všech druhů, činnosti pojišťovacích a zajišťovacích makléřů a agentů, správa pojistných smluv a jejich audit včetně zhodnocení a doporučení pojistné ochrany, příprava komplexního programu pojištění dle potřeb klienta, zpracování poptávek na pojištění a jejich předání pojišťovnám, vyhodnocování nabídek pojištění, příprava pojistných smluv a zajištění jejich úprav, poskytování pomoci při likvidaci pojistných událostí, kontrola plateb pojistného a termínu obnov pojistných smluv, pojišťovací služby týkající se zpracování návrhů preventivních opatření k předcházení a zabraňování škodních událostí, informování o nových produktech pojištění a poskytování odborné poradenské činnosti během celé doby pojištění, služby týkající se bankovních půjček, poskytování nebo zprostředkování spotřebitelských úvěrů, finanční odhady.

(730) **SATUM CZECH s.r.o.**, Porážková 1424/20, Ostrava - Moravská Ostrava, 70200, CZ

(740) Ing. Vladimír Belfín, Litovická 305, Hostivice, 25301

(210) **O-511005**
(220) 31.01.2014
(320) 31.01.2014
(511) 16, 35, 41
(540)

Elixír do škol

(510) (16) časopisy, knihy, školní potřeby vyjma nábytku, tiskoviny, učební pomůcky s výjimkou přístrojů; (35) propagační, reklamní a inzertní služby prostřednictvím jakéhokoli média; (41) organizování a vedení kongresů, školení a seminářů, koučink, organizování zábavných a vzdělávacích soutěží, poskytování on-line elektronických publikací, praktický výcvik, instruktážní výcvik, výchovný výcvik, vydávání elektronických knih a časopisů on-line, vydávání knih, vyučování, vzdělávání.

(730) **Nadace Depositum Bonum**, Olbrachtova 1929/62, Praha 4, 14000, CZ

(210) **O-511031**
(220) 03.02.2014
(320) 03.02.2014
(511) 16, 35, 36
(540)

TEAM - skupinové pojištění zaměstnanců

(510) (16) papír a výrobky z papíru, kancelářské potřeby, papírové nosiče informací, zejména tiskoviny, letáky, propagační materiály, plakáty, fotografie, psací a kancelářské potřeby, papírenské zboží; (35) inzertní a reklamní činnost, propagační činnost, pomoc při řízení obchodní činnosti, obchodní administrativa, kancelářské práce, marketing; (36) peněžnictví, služba finanční, peněžní a nemovitostní, zejména přijímání vkladů,

investování do cenných papírů na vlastní účet, platební styk a zúčtování, obchodování na vlastní účet s devizovými hodnotami, finanční makléřství a služby spadající do této třídy, které přímo souvisejí se službami výše uvedenými.

(730) **Komerční banka, a.s.**, Na Příkopě 969/33, Praha 1, 11407, CZ

(210) **O-511154**
(220) 07.02.2014
(320) 07.02.2014
(511) 29, 30, 31, 32, 43
(540)

JezFresh

(510) (29) džemy, hummus, klobásy, salámy, párky, kyselé zelí, maso, mražené ovoce, občerstvení na bázi ovoce, ovoce (zavařeně přislazené -), ovocné saláty, polévky, rybí plátky (filé), saláty (ovocné -), saláty (zeleninové -), tukové pomazánky na chléb, uzeniny, zázvorový džem, zelenina (vařená -), zelenina v pikantním nálevu, zeleninové saláty; (30) cereální tyčinky, cukroví, cukrovinky, čaj, čokoláda, čokoládové nápoje, housky, chléb, kakaové nápoje, kávové nápoje, keksy, kreky, majonéza, marcipán, muesli, palačinky, občerstvení na bázi rýže, pečivo jemné, pečivo s masovou náplní, perníky, medovíčky, pesto (omáčka), polevy, pralinky, potraviny z mouky, quiche (slaný koláč), rajčatová omáčka, ravioli, rohlíky, saláty (zálivky na -), sendviče, strouhanka, sušenky, suši, špagety, tabbouleh, šťáva (rajčatová-), těsto, těstoviny, tortily, výrobky z obilnin, zahradní bylinky (konzervované -) (koření), zákusky, koláče, zálivky (na ochucení), zálivky na saláty, zmrzlina, žemle (sladké -); (31) bobule, čerstvé ovoce, citrusové ovoce, hlávkový salát čerstvý, okurky čerstvé, zelenina čerstvá; (32) koktejly nealkoholické, citronády, jablečný mošt (nealkoholický), mixované ovocné nebo zeleninové nápoje, mošty, nápoje (nealkoholické -), ovocné šťávy, rajčatová šťáva (nápoj), zeleninové šťávy (nápoje); (43) bary (služby -), kavárny, pronájem kuchyňských přístrojů, restaurace, zásobování.

(730) **Fresh For Life s.r.o.**, Údolní 1, Praha 4, 14700, CZ

(210) **O-511557**
(220) 24.02.2014
(320) 24.02.2014
(511) 39, 43
(540)



(510) (39) služby a provozování cestovní agentury, organizování cest a cestovních zájezdů, organizování okružních výletů a plaveb, doprava, zajišťování přepravy turistů a zavazadel, průvodcovská činnost, organizování výletů, rezervace v rámci cestovního ruchu, zprostředkovatelská činnost v uvedených oblastech; (43) dočasné ubytování a stravování v rámci cestovního ruchu, zprostředkovatelská činnost v uvedených oblastech.

(590) Barevná

(730) **WELCOME TOURISTIC Praha, spol. s r.o.**, Královská 664/11, Praha 1 - Staré Město, 11000, CZ

(740) Ing. Francis Jupa, Měchenická 4/2554, Praha 4 - Spořilov II, 14100

(210) **O-511559**
(220) 26.02.2014
(320) 26.02.2014
(511) 9, 11, 35, 37, 40, 42

(540)



(510) (9) přístroje a nástroje k měření, signalizování a kontrole činnosti vzduchotechnických, vytápěcích, klimatizačních a chladicích systémů, přístroje k měření teploty, vlhkosti, prašnosti, hluku; (11) zařízení osvětlovací, topná, na výrobu páry, zařízení pro vaření, chlazení, sušení, větrání, pro rozvod vody, zařízení klimatizační a pro úpravu vzduchu; (35) poskytování pomoci při provozu obchodu a hospodářské činnosti, zpracování obchodních objednávek, obchodní průzkum on-line, reklama na počítačové komunikační sítě, předvádění zboží, rozšiřování vzorků zboží, vyhledávání informací v počítačových databázích pro výrobky ve třídách 9 a 11; (37) instalace vzduchotechnických, vytápěcích, klimatizačních a chladicích systémů, opravy, rekonstrukce a modernizace těchto systémů, montáž a opravy měřicí a regulační techniky, revize vzduchotechnických, vytápěcích, klimatizačních a chladicích systémů, provádění technických měření vzduchotechnických, vytápěcích, klimatizačních a chladicích systémů, měření teploty, vlhkosti, prašnosti, hluku; (40) zpracování a povrchová úprava kovů, zejména kovoobrábění; (42) projektování a konstrukční činnost v investiční výstavbě.

(590) Barevná

(730) Air Technology s.r.o., Čajkovského 4235/47, Hodonín, 69501, CZ

(740) Mgr. Marie Žáková, Ostopovická 4, Troubsko, 66441

(210) **O-511766**

(220) 03.03.2014

(320) 03.03.2014

(511) 30, 32, 33

(540)

DR. CIDER



(510) (30) šťávy zeleninové na vaření, nálevy k ochucení, led pro osvětlení, sirup melasový, šerbet v rámci této třídy, šťávy s výjimkou dresinků; (32) minerální vody, šumivé nápoje a jiné nápoje nealkoholické, nápoje a šťávy ovocné, šerbety (nápoje), sirupy a jiné přípravky k zhotovování nápojů, piva; (33) alkoholické nápoje, s výjimkou pív, destilované nápoje v rámci této třídy, digestiva (likéry a pálenky), lihoviny, medovina, pálenky, nápoje obsahující ovoce (alkoholické -).

(730) Timmer a.s., Březinova 496/12, Praha 8, 18600, CZ

(740) Sevac, a.s., Tachovské náměstí 90/2, Praha 3, 13000

(210) **O-512023**

(220) 12.03.2014

(320) 12.03.2014

(511) 5, 30, 35

(540)



Davidkovo koření

(510) (5) doplňky výživové, lecitin (potravinové doplňky), léčivé rostliny, potravinové doplňky z droždí, potravinové doplňky z pšeničných klíčků; (30) anýz (koření), aromatické přípravky do potravin, badyán, bylinky zahradní konzervované, čatni (indické směsi), droždí, glukóza pro kulinářské účely, hořčice, hořčicová moučka, hřebíček (koření), chaludy (koření), chuťové přísady, kari (koření), koření, kurkuma, kvasinky, kvasnice, kypřicí prášek, lékořice (cukrovinky), maltosa (sladový cukr), látky na zjemnění masa pro domácnost, med, melasový sirup, mouka kukuřičná, muškátové ořechy, nové koření, ocet, paprika (koření), pepř, škrobovité potraviny, sirup melasový, skořice (koření), přírodní sladidla, šafrán (koření), vanilka (příchut'), zázvor (koření); (35) aktualizování reklamních materiálů, analýzy nákladů, aranžování výkladů, dodavatelské služby pro třetí osoby (nákup výrobků a služeb pro jiné podniky), komerční správa licencí na výrobky a služby ostatních, marketing, marketingové studie, pomoc při řízení obchodní činnosti, organizování výstav komerčních nebo reklamních, prezentace výrobků v komunikačních médiích pro účely maloobchodu, produkce (výroba) reklamních filmů, pronájem reklamních materiálů, pronájem reklamních ploch, předvádění zboží, reklama (propagace), rozhlasová reklama, televizní reklama.

(730) Davidkovo koření s.r.o., F. Čejky 427, Frýdek - Místek, 73801, CZ

(210) **O-512121**

(220) 14.03.2014

(320) 14.03.2014

(511) 16, 38, 41

(540)

Bankovníctví

(510) (16) papír, výrobky z papíru spadající do této třídy, tiskoviny, polygrafické výrobky, štočky, tiskařské typy, periodické publikace, časopisy, fotografie, plakáty; (38) šíření informací prostřednictvím informačních sítí, například Internetu; (41) vydavatelství periodických publikací v tištěné i elektronické podobě, ediční činnost, redakční činnost, fotografování, fotoreportáže, poradenská činnost v oboru vydavatelství, publikační činnost.

(590) Barevná

(730) 4H production s.r.o., Libušská 145/53, Praha 4 - Libuš, 14200, CZ

(210) **O-512122**

(220) 14.03.2014

(320) 14.03.2014

(511) 3, 5, 29, 30, 31, 32, 33

(540)

RESCUE

(510) (3) nemedicinské toaletní přípravky a prostředky, zkrášlovací přípravky a prostředky, kosmetika, make-up, rtěnka a lesk na rty, zubní pasty, vůně, voňavky a parfumerie, toaletní vody a kolínské vody, kolínské vody,

esenciální oleje, masážní oleje, aromaterapeutické výrobky, deodoranty pro osobní použití, antiperspiranty, přípravky a prostředky na opalování a ochranu proti slunci, depilační přípravky a prostředky, pudry, kosmetické krémy a vodičky, lak na nehty, odlakovače, mýdla a šampóny, holicí přípravky a přípravky po holení, přípravky pro úpravu, péči a vzhled pleti, těla, obličej, oči, vlasů, zubů, rtů a nehtů a péči o ně, přípravky do sprchy a koupele, neléčivé koupelové oleje a koupelové soli, tělový pudr, pot pourri (nádoba obsahující směs sušených vonných rostlin a koření), kadidla, vonné tyčinky, vůně do místností a pro nábytek a přípravky a prostředky pro parfémování pokojů a nábytku, nemedicinské dětské oleje a dětské krémy, nemedicinské utěrky a utěrky napuštěné kosmetickými produkty, vata pro kosmetické účely, hydratační krémy (zvlhčovače), přípravky a kosmetické výrobky pro úpravu, péči a vzhled pleti, těla, obličej, oči, vlasů, zubů, rtů a nehtů a péči o ně, vše v rámci této třídy; (5) farmaceutické, medicínální, veterinární, homeopatické, alopatické a hojivé přípravky a prostředky, dietní a hygienické přípravky a prostředky k léčebným účelům, vitamíny, živiny (potravinové doplňky), výživové a minerální potravinové doplňky, zdravotní nápoje, cukrovinky, gelové kapsle, žvýkačky, pastilky a potraviny, medicínální balzámy, antiseptika, byliny a květiny pro léčebné účely, medicínální nápoje obsahující květinová léčiva, dietní doplňky připravené z rostlin a květin k léčebným účelům, výživové posílené potraviny obsahující květinová léčiva k léčebným účelům, diagnostické přípravky pro medicínské účely, květinová léčiva a květinové léčivé esence ve formě léků, květinové léčivé esence ve formě doplňků stravy, přípravky a prostředky získané z rostlin a květin pro použití při léčbě emočních a psychických poruch a stavů, přípravky pro medicínální a léčebné účely získané z rostlin a květin, potravinové doplňky pro volně žijící a domácí zvířata; (29) mléčné výrobky, mléčné nápoje, nápoje na bázi mléka, jídla a nápoje zařazené do této třídy; (30) čaj, bylinný čaj, bylinné nálevy nikoliv k léčebným účelům, neléčivé bylinné nápoje a odvary, aromatické přípravky na výrobu nálevů a nemedicinských odvarů, sušené a konzervované byliny, přípravky vyrobené z cereálií, čokoláda, pastilky (neléčivé cukrovinky), sladkosti, neléčivé žvýkačky, cukrovinky, svačinky a jídla zhotovené převážně z potravin rostlinného původu a nápoje zahrnuté v této třídě, esence pro potraviny, přípravky přírodního původu pro použití při výrobě nápojů, přísady, příchutě a příměsi do nápojů, jídla a nápoje připravené ze shora uvedeného zboží nezahrnuté v jiných třídách, přípravky z rostlin, květin a dalších přírodních ingrediencí používaných ve výrobě čaje a kávy; (31) byliny, semena, potrava, nápoje, odvary a nálevy pro volně žijící a domácí zvířata, potravinové příměsi a doplňky pro volně žijící a domácí zvířata, potrava a nápoje zahrnuté v této třídě, potrava a nápoje připravené ze shora uvedeného zboží nezahrnuté v jiných třídách; (32) minerální, pramenité, sodovkové a syčené vody, nealkoholické nápoje, energetické a tonizující nápoje, nealkoholické ovocné nápoje a ovocné šťávy, nealkoholické nápoje obsahující rostliny, květiny a byliny, nealkoholické nápoje připravené z odvaru rostlin, květin a bylin, sirupy a jiné přípravky pro výrobu nápojů, přípravky z rostlin, květin a dalších přírodních ingrediencí používaných ve výrobě nápojů, a to ovocných nebo zeleninových nápojů, energetických nápojů, limonád, zázvorových piv, ovocných nebo zeleninových šťáv, ovocných nebo zeleninových nektarů, sodovky, minerálních a pramenitých vod; (33) alkoholické nápoje vyluhované s (nebo) obsahující květinová léčiva, rostliny, květiny a byliny, alkoholické nápoje připravené z odvarů nebo výtažků z rostlin, květin a bylin.

(730) **Bach Flower Remedies Limited**, Nelsons House, 83 Parkside, Wimbledon, London SW19 5LP, GB

(740) Čermák a spol., JUDr. Karel Čermák jr., Elišky Peškové 15/735, Praha 5, 15000

(210) **O-512127**

(220) 14.03.2014

(320) 14.03.2014

(511) 9, 16, 41, 42

(540)



the architecture of human nature

(510) (9) elektronické publikace s možností stažení, stahovatelné hudební soubory, stahovatelné obrazové soubory, vyučovací přístroje; (16) alba, atlasy, knihy, knižní zarážky, letáky, manuály, blahopřání, brožury, časopisy, kalendáře, katalogy, letáky, prospekty, publikace, ročenky; (41) praktické cvičení, dálkové studium, doučování, filmové projekce, poskytování informací o výchově a vzdělávání, knihovny (půjčovny knih), vydávání knih, organizování a vedení konferencí a kongresů, poskytování on-line elektronických publikací (bez možnosti stažení), organizování a vedení seminářů, služby poskytované školami (vzdělávání); (42) expertizy, vědecký výzkum, grafický a průmyslový design.

(590) Barevná

(730) **Individual Systemik AB**, Gravendal 16, Fredriksberg, SE

(740) Advokátní kancelář Erhartová, Vitek, JUDr. Olga Erhartová, Nad Petruskou 63/1, Praha 2, 12000

(210) **O-512300**

(220) 21.03.2014

(320) 21.03.2014

(511) 9, 16, 35, 38, 41, 42

(540)

eRko

(510) (9) nahrané a nenahrané nosiče záznamů zvuku a obrazu; (16) periodické a neperiodické tiskoviny, propagační tiskoviny, zejména katalogy, prospekty, plakáty, fotografie, knihy, časopisy; (35) propagační činnost, reklama, zejména prostřednictvím rozhlasového vysílání; (38) provozování rozhlasového vysílání, šíření rozhlasových pořadů v rámci této třídy, provozování webových stránek souvisejících s rozhlasovým vysíláním (poskytování přístupu); (41) tvorba rozhlasových pořadů; (42) tvorba a správa webových stránek, souvisejících s rozhlasovým vysíláním.

(730) **Český rozhlas**, Vinohradská 12, Praha 2, 12099, CZ

(740) JUDr. Filip Winter, Mostecká 21/273, Praha 1, 11800

(210) **O-512537**

(220) 01.04.2014

(320) 01.04.2014

(511) 9, 16, 35, 41, 42

(540)



(510) (9) optické disky, elektronické oznamovací tabule, propojovací mezičlánky (pro počítače), zápisník (elektronický), podložky pod myš, kompaktní optické disky (CD ROM), magnetická média, optické nosiče dat, operační systémy (nahrané programy), počítačové programy a databáze (s možností stažení) včetně elektronických datových knih pro stavební inženýrství, elektronické publikace (s možností stažení), obvody polygrafické, zařízení pro zpracování dat; (16) plnicí pera, ročenky, atlasy, zápisníky, brožury, knihy (brožované), oběžníky, vývěsní štíty z papíru nebo z lepenky, publikace, pytlíky (jako obaly) z papíru nebo plastických

hmot, grafiky, kalendáře, tužky, pořadače (spisové obaly), zeměpisné mapy, katalogy, grafiky, periodika (časopisy), tiskoviny, datové knihy pro stavební inženýrství v rámci této třídy, papírnické výrobky; (35) zprostředkování předplatného telekomunikačních služeb (pro ostatní), informační kanceláře (komerční), reklamní agentury, pronájem reklamních ploch, vedení kartoték v počítači (řízení souboru), předvádění zboží, přepisování, průzkum veřejného mínění, marketingové studie, informace (obchodní nebo podnikatelské), komerční informace a rady pro spotřebitele (spotřebitelská poradna), obchodní nebo podnikatelský průzkum, průzkum trhu, obchodní management a podnikové poradenství, služby a poradenství v obchodní činnosti, poradenství při vedení podniku, profesionální obchodní nebo podnikatelské poradenství, služby v oblasti grafické úpravy pro reklamní účely, výstřížková služba na zprávy, aktualizování reklamních materiálů, zpracování textů, organizování výstav (komerčních nebo reklamních), pořádání veletrhů pro obchodní a reklamní účely, vyhledávání dat v počítačových souborech pro třetí osoby, obchodní činnost (pomoc při řízení), obchodní a průmyslové podniky (pomoc při řízení), prezentace výrobků v komunikačních prostředcích pro maloobchodní účely, prognózy (hospodářské nebo ekonomické), vedení dražeb, obchodní reklama (pro třetí osoby), pronájem reklamní doby v komunikačních médiích, pronájem reklamních materiálů, vydávání reklamních nebo náborových, propagačních a inzertních textů, rozšiřování vzorků (zboží), rozšiřování reklamních nebo inzertních materiálů, psaní reklamních textů, reklama, reklama on-line v počítačové síti, inzerce poštou, sestavování statistik, překlad informací do počítačových databází, systematizace informací do počítačových databází, příprava inzertních sloupků, obchodní administrativa, administrativní zpracování nákupních objednávek, služby v oblasti srovnávání cen, sestavování datových knih pro stavební inženýrství v rámci této třídy, posuzování efektivnosti provozu a racionalizace práce; (41) vzdělávací informace, informace o možnostech rekreace, informace o zábavě, služby v oblasti grafické úpravy (pro jiné než reklamní účely), poskytování on-line elektronických publikací bez možnosti stažení, elektronické publikování (DTP), vydávání elektronických knih a časopisů on-line, vydávání textů (s výjimkou reklamních nebo náborových), psaní textů (jiných než reklamních textů), zpravodajské služby; (42) počítačové systémové analýzy, obnova počítačových dat (regenerace), umělecký design, projektová činnost (studie technických projektů), inženýrské práce (expertizy), instalace počítačového a databázového softwaru, geologický výzkum, výzkum a vývoj nových výrobků, poradenské služby v oblasti počítačového hardwaru, konzultace v oblasti počítačového softwaru, poradenství v oblasti grafické úpravy počítačových databází, aktualizace softwaru počítačových databází, aktualizace počítačového softwaru, geologické expertizy, údržba počítačových programů, údržba počítačových databází, přenos dat nebo dokumentů z fyzických nosičů na elektronické nosiče, poskytování vyhledávačů pro Internet, převod (konverze) dat a počítačových programů (ne fyzický), tvorba počítačových systémů, pronájem webových serverů, pronájem počítačových programů, pronájem počítačových databází, umístění webových stránek, kopírování počítačových programů, tvorba počítačového softwaru, tvorba počítačových databází, tvorba elektronických datových knih pro stavební inženýrství, tvorba a správa webových stránek (pro třetí osoby), počítačové programování.

- (590) Barevná
(730) **2GIS LIMITED**, Esperidon 12, CY-1087 Nikósie, CY
(740) Mgr. Vojtěch Sucharda, Na Hřebenech II 1718/8, Praha 4, 14000

- (210) **O-512538**
(220) 01.04.2014
(320) 01.04.2014
(511) 9, 16, 35, 41, 42

(540)



- (510) (9) optické disky, elektronické oznamovací tabule, propojovací mezičlánky (pro počítače), zápisník (elektronický), podložky pod myš, kompaktní optické disky (CD ROM), magnetická média, optické nosiče dat, operační systémy (nahrané programy), počítačové programy a databáze (s možností stažení) včetně elektronických datových knih pro stavební inženýrství, elektronické publikace (s možností stažení), obvody polygrafické, zařízení pro zpracování dat; (16) plnicí pera, ročenky, atlasy, zápisníky, brožury, knihy (brožované), oběžníky, vývěsní štíty z papíru nebo z lepenky, publikace, pytlíky (jako obaly) z papíru nebo plastických hmot, grafiky, kalendáře, tužky, pořadače (spisové obaly), zeměpisné mapy, katalogy, grafiky, periodika (časopisy), tiskoviny, datové knihy pro stavební inženýrství v rámci této třídy, papírnické výrobky; (35) zprostředkování předplatného telekomunikačních služeb (pro ostatní), informační kanceláře (komerční), reklamní agentury, pronájem reklamních ploch, vedení kartoték v počítači (řízení souboru), předvádění zboží, přepisování, průzkum veřejného mínění, marketingové studie, informace (obchodní nebo podnikatelské), komerční informace a rady pro spotřebitele (spotřebitelská poradna), obchodní nebo podnikatelský průzkum, průzkum trhu, obchodní management a podnikové poradenství, služby a poradenství v obchodní činnosti, poradenství při vedení podniku, profesionální obchodní nebo podnikatelské poradenství, služby v oblasti grafické úpravy pro reklamní účely, výstřížková služba na zprávy, aktualizování reklamních materiálů, zpracování textů, organizování výstav (komerčních nebo reklamních), pořádání veletrhů pro obchodní a reklamní účely, vyhledávání dat v počítačových souborech pro třetí osoby, obchodní činnost (pomoc při řízení), obchodní a průmyslové podniky (pomoc při řízení), prezentace výrobků v komunikačních prostředcích pro maloobchodní účely, prognózy (hospodářské nebo ekonomické), vedení dražeb, obchodní reklama (pro třetí osoby), pronájem reklamní doby v komunikačních médiích, pronájem reklamních materiálů, vydávání reklamních nebo náborových, propagačních a inzertních textů, rozšiřování vzorků (zboží), rozšiřování reklamních nebo inzertních materiálů, psaní reklamních textů, reklama, reklama on-line v počítačové síti, inzerce poštou, sestavování statistik, překlad informací do počítačových databází, systematizace informací do počítačových databází, příprava inzertních sloupků, obchodní administrativa, administrativní zpracování nákupních objednávek, služby v oblasti srovnávání cen, sestavování datových knih pro stavební inženýrství v rámci této třídy, posuzování efektivnosti provozu a racionalizace práce; (41) vzdělávací informace, informace o možnostech rekreace, informace o zábavě, služby v oblasti grafické úpravy (pro jiné než reklamní účely), poskytování on-line elektronických publikací bez možnosti stažení, elektronické publikování (DTP), vydávání elektronických knih a časopisů on-line, vydávání textů (s výjimkou reklamních nebo náborových), psaní textů (jiných než reklamních textů), zpravodajské služby; (42) počítačové systémové analýzy, obnova počítačových dat (regenerace), umělecký design, projektová činnost (studie technických projektů), inženýrské práce (expertizy), instalace počítačového a databázového softwaru, geologický výzkum, výzkum a vývoj nových výrobků, poradenské služby v oblasti počítačového hardwaru, konzultace v oblasti počítačového softwaru, poradenství v oblasti grafické úpravy počítačových databází, aktualizace softwaru počítačových databází, aktualizace počítačového softwaru, geologické expertizy, údržba počítačových programů, údržba počítačových databází, přenos dat nebo dokumentů z fyzických nosičů na elektronické nosiče, poskytování vyhledávačů pro internet, převod (konverze) dat a počítačových programů (ne fyzický), tvorba počítačových systémů, pronájem webových serverů, pronájem počítačových programů, pronájem počítačových databází, umístění webových stránek, kopírování počítačových programů, tvorba počítačového softwaru, tvorba počítačových databází, tvorba elektronických datových knih pro stavební inženýrství, tvorba a správa webových stránek (pro třetí osoby), počítačové programování.

(590) Barevná
(730) **2GIS CZ s.r.o.**, Bucharova 1281/2, Praha 5 - Stodůlky, 15800, CZ
(740) Mgr. Michal Hanzlík, Mgr. Michal Hanzlík, Na Hřebenech II
1718/1718/8, Praha 4, 14000

(210) **O-512539**
(220) 01.04.2014
(320) 01.04.2014
(511) 9, 16, 35, 41, 42
(540)

2GIS.cz

(510) (9) optické disky, elektronické oznamovací tabule, propojovací mezičlánky (pro počítače), zápisník (elektronický), podložky pod myš, kompaktní optické disky (CD ROM), magnetická média, optické nosiče dat, operační systémy (nahrané programy), počítačové programy a databáze (s možností stažení) včetně elektronických datových knih pro stavební inženýrství, elektronické publikace (s možností stažení), obvody polygrafické, zařízení pro zpracování dat; (16) plnicí pera, ročenky, atlasy, zápisníky, brožury, knihy (brožované), oběžníky, vývěsní štíty z papíru nebo z lepenky, publikace, pytlíky (jako obaly) z papíru nebo plastických hmot, grafiky, kalendáře, tužky, pořadače (spisové obaly), zeměpisné mapy, katalogy, grafiky, periodika (časopisy), tiskoviny, datové knihy pro stavební inženýrství v rámci této třídy, papírnické výrobky; (35) zprostředkování předplatného telekomunikačních služeb (pro ostatní), informační kanceláře (komerční), reklamní agentury, pronájem reklamních ploch, vedení kartoték v počítači (řízení souboru), předvádění zboží, přepisování, průzkum veřejného mínění, marketingové studie, informace (obchodní nebo podnikatelské), komerční informace a rady pro spotřebitele (spotřebitelská poradna), obchodní nebo podnikatelský průzkum, průzkum trhu, obchodní management a podnikové poradenství, služby a poradenství v obchodní činnosti, poradenství při vedení podniku, profesionální obchodní nebo podnikatelské poradenství, služby v oblasti grafické úpravy pro reklamní účely, výstřižková služba na zprávy, aktualizování reklamních materiálů, zpracování textů, organizování výstav (komerčních nebo reklamních), pořádání veletrhů pro obchodní a reklamní účely, vyhledávání dat v počítačových souborech pro třetí osoby, obchodní činnost (pomoc při řízení), obchodní a průmyslové podniky (pomoc při řízení), prezentace výrobků v komunikačních prostředcích pro maloobchodní účely, prognózy (hospodářské nebo ekonomické), vedení dražeb, obchodní reklama (pro třetí osoby), pronájem reklamní doby v komunikačních médiích, pronájem reklamních materiálů, vydávání reklamních nebo náborových, propagačních a inzertních textů, rozšiřování vzorků (zboží), rozšiřování reklamních nebo inzertních materiálů, psaní reklamních textů, reklama, reklama on-line v počítačové síti, inzerece poštou, sestavování statistik, překládání informací do počítačových databází, systematizace informací do počítačových databází, příprava inzertních sloupků, obchodní administrativa, administrativní zpracování nákupních objednávek, služby v oblasti srovnávání cen, sestavování datových knih pro stavební inženýrství v rámci této třídy, posuzování efektivnosti provozu a racionalizace práce; (41) vzdělávací informace, informace o možnostech rekreace, informace o zábavě, služby v oblasti grafické úpravy (pro jiné než reklamní účely), poskytování on-line elektronických publikací bez možnosti stažení, elektronické publikování (DTP), vydávání elektronických knih a časopisů on-line, vydávání textů (s výjimkou reklamních nebo náborových), psaní textů (jiných než reklamních textů), zpravodajské služby; (42) počítačové systémové analýzy, obnova počítačových dat (regenerace), umělecký design, projektová činnost (studie technických projektů), inženýrské práce (expertizy), instalace počítačového a databázového softwaru, geologický výzkum, výzkum a vývoj nových výrobků, poradenské služby v oblasti počítačového hardwaru, konzultace v oblasti počítačového softwaru, poradenství v oblasti grafické úpravy počítačových databází, aktualizace softwaru počítačových databází, aktualizace počítačového softwaru, geologické expertizy, údržba počítačových programů, údržba počítačových databází, přenos dat nebo dokumentů z fyzických nosičů na elektronické nosiče, poskytování vyhledávačů pro internet, převod (konverze) dat a počítačových programů (ne fyzický), tvorba počítačových systémů, pronájem webových serverů, pronájem počítačových programů, pronájem počítačových databází, umístování webových stránek, kopírování počítačových programů, tvorba počítačového softwaru, tvorba počítačových databází, tvorba elektronických datových knih pro stavební inženýrství, tvorba a správa webových stránek (pro třetí osoby), počítačové programování.

(730) **2GIS LIMITED**, Esperidon 12, CY-1087 Nikósie, CY
(740) Mgr. Vojtěch Sucharda, Na Hřebenech II 1718/8, Praha 4, 14000

(210) **O-512729**
(220) 09.04.2014
(320) 09.04.2014
(511) 35, 41
(540)

adapter

(510) (35) reklamní činnost a služby s ní spojené v rámci této třídy; (41) překladatelská činnost zahraničních reklam.
(590) Barevná
(730) **Čech Petr Ing.**, Na Císařce 22, Praha 5, 15000, CZ

(210) **O-513145**
(220) 25.04.2014
(320) 25.04.2014
(511) 31, 44
(540)

Korner

(510) (31) keře, křoví, květinové cibule, květiny, květiny sušené na ozdobu, květiny živé, podestýlka (výrobky pro zvířata), rašelina jako podestýlka, rostlinná semena, rostliny, rostliny sušené pro dekoraci, růže (keře), sadba, sazenice, semena rostlin, stroměchové vánoční, stromy (jako rostliny), trávníky přírodní, věnce z přírodních květů; (44) aranžování květin, služby v oblasti zahradní architektury, letecké a povrchové rozmetávání hnojiv a jiných chemikálií pro zemědělství, léčení stromů, návrhy pro tvorbu krajiny, ničení plevelu, ničení škůdců v zemědělství, pronájem zemědělských nástrojů a zařízení, rostlinné školky, údržba trávníků, zhotovování věnců, zahradnické služby, zahradnictví.
(730) **Korner Kristián Ing.**, Hluboká 693, Ostrava - Petřkovice, 72529, CZ

(210) **O-513215**
(220) 29.04.2014
(320) 29.04.2014
(511) 29, 35, 40
(540)

CZ15 – české maso z českých chovů

(510) (29) drůbež (neživá), játra, játrová paštika, jedlé tuky, klobásy, salámy, párky, masové konzervy, koncentrované vývary, rybí konzervy, maso, konzervované maso, nasolené potraviny na bázi masa, ryb a zvěřiny, polévky, slanina, šunka, uzeniny, zvěřina, hotová jídla v konzervách na bázi masa, ryb, drůbeže a zvěřiny; (35) maloobchodní a velkoobchodní služby s výrobky uvedenými ve tř. 29, pomoc při řízení obchodní činnosti, obchodní konzultace v oblasti distribuce zboží, zaslání katalogů, objednávky zboží, dovozní a vývozní kancelář, obchodní nebo podnikatelské poradenství, reklama, administrativní práce, organizování komerčních nebo reklamních výstav, zprostředkovatelská činnost v oblasti obchodu a obchodních služeb s výrobky uvedenými ve tř. 29, činnost ekonomických poradců, maloobchodní, velkoobchodní a elektronický

prodej potravin, zejména masa a masných výrobků a hotových jídel, zprostředkování v oblasti nákupu a prodeje potravin a potravinářských surovin, poskytování obchodních informací, průzkumy trhu, předvádění výrobků, organizování a pořádání prodejních a reklamních akcí, automatizované i ruční zpracování dat; (40) zpracování masa a masných výrobků, uzení potravin, řeznictví, sušení a mražení potravin.

(730) **Kostelecké uzeniny a.s.**, Kostelec 60, 58861, CZ

(740) Ing. Václav Kratochvíl, Husníkova 2086/22, Praha 13, 15800

(210) **O-513216**

(220) 29.04.2014

(320) 29.04.2014

(511) 29, 35, 40

(540)

CZ333 – české maso z českých chovů

(510) (29) drůbež (neživá), játra, játrová paštika, jedlé tuky, klobásky, salámy, párky, masové konzervy, koncentrované vývary, rybí konzervy, maso, konzervované maso, nasolené potraviny na bázi masa, ryb a zvěřiny, polévky, slanina, šunka, uzeniny, zvěřina, hotová jídla v konzervách na bázi masa, ryb, drůbeže a zvěřiny; (35) maloobchodní a velkoobchodní služby s výrobky uvedenými ve tř. 29, pomoc při řízení obchodní činnosti, obchodní konzultace v oblasti distribuce zboží, zasilání katalogů, objednávky zboží, dovozní a vývozní kancelář, obchodní nebo podnikatelské poradenství, reklama, administrativní práce, organizování komerčních nebo reklamních výstav, zprostředkovatelská činnost v oblasti obchodu a obchodních služeb s výrobky uvedenými ve tř. 29, činnost ekonomických poradců, maloobchodní, velkoobchodní a elektronický prodej potravin, zejména masa a masných výrobků a hotových jídel, zprostředkování v oblasti nákupu a prodeje potravin a potravinářských surovin, poskytování obchodních informací, průzkumy trhu, předvádění výrobků, organizování a pořádání prodejních a reklamních akcí, automatizované i ruční zpracování dat; (40) zpracování masa a masných výrobků, uzení potravin, řeznictví, sušení a mražení potravin.

(730) **Kostelecké uzeniny a.s.**, Kostelec 60, 58861, CZ

(740) Ing. Václav Kratochvíl, Husníkova 2086/22, Praha 13, 15800

(210) **O-513325**

(220) 05.05.2014

(320) 05.05.2014

(511) 41

(540)



**Institut zdravotních
a sociálních služeb**

(510) (41) výchova, vzdělávání, zábava, sportovní a kulturní aktivity, organizování a vedení seminářů, organizování a vedení konferencí, pořádání a řízení pracovních setkání (školení), studium dálkové, školství, vzdělávací informace, vzdělávání.

(590) Barevná

(730) **International ART CAMPUS Prague, s.r.o.**, Na Pankráci 420/54, Praha 4, 14000, CZ

(210) **O-513490**

(220) 13.05.2014

(320) 13.05.2014

(511) 18, 24, 25

(540)

Salucci

(510) (18) kůže, imitace kůže, aktovky (kožená galanterie), aktovky (tašky) školní, batohy, batohy pro horolezce, batohy turistické, brašny na nářadí (prázdné), cestovní kufry, desky na noty, kabelky, klíčenky (pouzdra na klíče), klobouky (kožené krabice na -), kožená lepenka, kožešiny (kůže zvířat), pokrývky z kožešiny, krabice kožené nebo z kožené lepenky, kufry, kufříky diplomatické, kufříky na toaletní potřeby, pásky z kůže,

pásky na nošení závěsné z kůže, zpracované kůže, zvířecí kůže, kůže jatečních zvířat, moleskin (imitace kůže, mošny, kožené ozdoby na nábytek, kožené potahy na nábytek, nákupní tašky, náprsní tašky, pouzdra na navštívenky, neceséry cestovní (kožená galanterie), cestovní obaly na oděvy, peněženky, pokrývky na zvířata, kožené popruhy, postroje pro zvířata, pouzdra na kreditní karty (peněženky), řemínky kožené, sáčky (pytle) jako obaly (kožené -), semiš, kromě semiše na čištění, schránky kožené nebo z kožené lepenky, síťky nákupní, spletané peněženky, sportovní tašky, tašky cestovní, tašky lovecké, tašky na kolečkách, tašky plážové, tašky, výstroj vojenská (části) z kůže, kůže ze zvířat, kufry a zavazadla, deštníky, slunečníky a hole, biče a sedlářské výrobky; (24) tkaniny a textilní výrobky, které nejsou uvedeny v jiných třídách, pokrývky ložní a ubrusy; (25) oděvy, obuv a kloboučnické zboží.

(730) **BORSA s.r.o.**, Rumiště 5/343, Brno, 602 00, CZ

(740) JUDr. Zita Krásná, Gorkého 11, Brno, 60200

(210) **O-513507**

(220) 13.05.2014

(320) 13.05.2014

(511) 29, 30, 32

(540)



(510) (29) maso, ryby, drůbež a zvěřina, masové výtahy, ovoce a zelenina konzervované, sušené a zavažené, želé, džemy, vejce, mléko a mléčné výrobky, oleje a tuky jedlé, dehydratované směsi pro přípravu jídel, v rámci této třídy; (30) káva, čaj, kakao, cukr, rýže, luštěniny, kávové náhražky, mouka a přípravky z obilnin, chléb, pečivo, cukrovinky, zmrzlina, med, sirup melasový, droždí, prášky do těsta, sůl, hořčice, ocet, nálevy (k ochucení), koření, prášky a směsi na pečení, kořenící směsi; (32) piva, minerální vody, šumivé nápoje a jiné nápoje nealkoholické, nápoje a šťávy ovocné, sirupy a jiné přípravky k zhotovování nápojů.

(730) **Smack food service s.r.o.**, Janovičky 26, Zámrsr, 56601, CZ

(740) Mgr. Jan Štangel, Bří. Škorpilů 44, Vysoké Mýto, 56601

(210) **O-513550**

(220) 30.05.2014

(320) 30.05.2014

(511) 36, 39

(540)



(510) (36) poskytování a zprostředkování spotřebitelského úvěru; (39) nákladní silniční a motorová doprava.

(590) Barevná

(730) **OLFIN Car s.r.o.**, Královédvorská 0, Trutnov, 54101, CZ

(210) **O-513679**

(220) 20.05.2014

(320) 20.05.2014

(511) 9, 16, 41, 42

(540)

i-CT: počítačová terapie

(510) (9) elektronická zařízení na zpracování dat, počítače, osobní počítač, tablet, chytrý telefon, počítačový software pro vyučování a vedení (např. jako vzdělávací pomůcka nebo asistenční technologie pro školní i mimoškolní vzdělávání i v sociálních službách) osob s mentálním postižením a kombinovanými vadami nebo jiným zdravotním postižením; (16) tištěné návody, dokumenty, metodiky pro rozvoj, kompenzaci dopadu postižení u osob s mentálním postižením a kombinovanými vadami nebo jiným zdravotním postižením prostřednictvím ICT; (41) výchova, vzdělávání, zábava, rozvoj duševních schopností osob s mentálním postižením a kombinovanými vadami nebo jiným zdravotním postižením prostřednictvím ICT (např. software, pc, tablet, chytrý telefon) v prostředí speciálního, integrovaného vzdělávání nebo mimoškolního rozvoje včetně prostředí sociálních služeb; (42) vědecké a technologické služby a související výzkum, navrhování a vývoj počítačového hardwaru a softwaru pro osoby s mentálním postižením a kombinovanými vadami nebo jiným zdravotním postižením s cílem rozvoje jejich schopností nebo kompenzace a redukce dopadu postižení.

(730) **Krajčíček Jiří Ing.**, Zelená 12, Jihlava, 58601, CZ

(210) **O-513703**

(220) 21.05.2014

(320) 21.05.2014

(511) 14, 35, 40

(540)

KAISERGOLD

(510) (14) drahé kovy a jejich slitiny, amulety (šperky), brože (šperky), diamanty, drahé kameny, polodrahokamy, drahé kovy (slitiny z -, figurky (sošky) z drahých kovů, hodinky (řetízky k -), hodinky náramkové (pásky k-), jantar (šperky z -), jehlice (šperky), klenoty, klenotnické zboží, klíčenky (bižuterie), klobouky (ozdoby na -) ze vzácných kovů, knoflíky (manžetové -), kovy drahé jako surovina nebo polotovar, kravaty (jehlice do -), kravaty (spony do -), medailony, přívěšky (šperky), náhrdelníky, mince, náramky (šperky), náušnice, odznaky z drahých kovů, ozdobné jehlice, ozdoby (šperky), ozdoby ze stříbra, perly (klenoty), šperkovnice a nádoby vyrobené z vzácných kovů nebo drahokamů, prsteny, řetízky (šperky), schránky z drahých kovů, slitiny drahých kovů, stříbro surové nebo tepané, špendlíky (šperky), špendlíky do kravat, šperky, umělecká díla z drahých kovů, zlato surové nebo tepané; (35) obchodní zprostředkování přihlašovaných služeb uvedených v přihlašovaných třídách, provoz elektronického obchodu zabývajícího se prodejem a distribucí diamantů, drahokamů, polodrahokamů a šperků prostřednictvím počítačové sítě; (40) zpracování a úprava materiálů, výroba šperků zpracováním vzácných kovů a/nebo diamantů, drahokamů a polodrahokamů, rytí, gravírování, broušení, opracování a zpracování kůže, kreslení, elektrolytické pokovování, galvanizace, pokovování, plátování, pozlacování, plátování zlatem, stříbření, plátování stříbrem, odlévání kovů, zprostředkování uvedených služeb, také prostřednictvím komunikačních médií, elektronické pošty, SMS zpráv, počítačových sítí a Internetu.

(730) **Kaiser Jaroslav**, Křtiny 2, Křtiny, 67905, CZ

(210) **O-513710**

(220) 21.05.2014

(320) 21.05.2014

(511) 35, 36, 38

(540)

Realitní Andělé

(510) (35) reklama, propagace a inzerce prostřednictvím všech médií, administrativní činnost, činnost podnikatelských, ekonomických a organizačních poradců, ekonomické informace a poradenství, automatizované zpracování dat, marketingová činnost, průzkumy trhu, činnost účetních a daňových poradců, vedení účetnictví a daňové evidence, dražby; (36) zprostředkovatelské, informační a poradenské služby týkající se finančních služeb a nemovitostí (poskytování úvěrů, zhodnocení kapitálu, nákup, prodej, pronájem, nájem apod.), finanční služby (leasing, analýzy, odhady a oceňování, pojišťovnictví, bankovníctví), vymáhání pohledávek, činnost finančních poradců, rozšiřování finančních informací po globální počítačové síti, nákup, prodej, správa, nájem a pronájem nemovitostí, realitní činnost; (38) provozování internetového portálu, počítačová komunikace, elektronický přenos dat pomocí výpočetní techniky (počítačů), elektronický přenos dat

na zakázku/za úplatu, elektronická pošta, pronájem telekomunikačních přístrojů a zařízení pro přenos dat, pronájem zařízení pro přenos informací, zprostředkování přístupu ke globální počítačové síti, rozšiřování, zveřejňování a přenos informací prostřednictvím počítačových a telekomunikačních prostředků a sítí, satelitů, výměna a šíření informací a zpráv pomocí telekomunikačních sítí, datových sítí, služby webových portálů - v rámci této třídy, informační služby na Internetu, zejména úplatné či bezúplatné zpřístupňování a uveřejňování informací prostřednictvím Internetu, poskytování informačního servisu prostřednictvím telefonu, mobilní telekomunikační sítě, Internetu, poskytování přístupu na on-line informační služby a databáze, přenos, úplatné či bezúplatné poskytování informací, jehož předmětem může být jakákoli datová položka obsažená v databázích, on-line informační a databázové služby, komunikační služby prostřednictvím Internetu, vnějších a vnitřních sítí.

(730) **Homebook s.r.o.**, Oderská 172, Vítkov, 74901, CZ

(740) Halaxová & Halaxová TETRAPAT, RNDr. Zdeňka Halaxová, Jinonická 80, Praha 5, 15800

(210) **O-513724**

(220) 21.05.2014

(320) 21.05.2014

(511) 35, 41, 45

(540)

Datebook

(510) (35) reklamní, inzertní a propagační činnost všemi druhy médií, komerční informační kanceláře, obchodní reklama (pro třetí osoby), pronájem reklamní doby v komunikačních médiích, pronájem reklamních ploch, reklama (propagace), reklamní agentury, vyhledávání dat v počítačových souborech pro třetí osoby, reklama on-line v počítačové síti, šíření propagačních informací, zejména systemizace informací do počítačových databází, zpracovávání specializovaných podnikových evidencí, rozšiřování a poskytování reklamních a inzertních materiálů, periodických a neperiodických tiskovin, zejména novin, časopisů určených pro reklamu a propagaci, prospektů, letáků, katalogů, reklamní literatury, brožur v tištěné podobě, na jiných nosných médiích prostřednictvím sítě Internet nebo jiné obdobné veřejné či neveřejné telekomunikační sítě, převod dokumentů, dat či jiných údajů z fyzických médií na elektronická média v rámci této třídy; (41) služby v oblasti vzdělávání, zábavy a sportu, organizování kulturních, sportovních, zábavných aktivit a aktivit pro volný čas, elektronické publikování (DTP), informace o možnostech rozptýlení, informace o možnostech zábavy, zábava (služby), pobavení, pořádání a zprostředkování společenských, zábavních, kulturních a soutěžních akcí, nahrávání nosičů zvukových nebo obrazových, šíření nosičů audiovizuálních děl v rámci této třídy; (45) zprostředkovatelské služby mezi osobami zaměřené na seznamování, včetně služeb zaměřených na nezadané, seznamovací služby, internetové seznamovací služby, seznamovací kluby, manželská a předmanželská poradna, právní služby obecně vč. kontaktů na právní kanceláře, zprostředkovatelství (mediace), výše uvedené služby přes Internet, partnerské poradenství, také ve formě provádění partnerských analýz a osobnostních testů, také prostřednictvím Internetu, ve formě tvorby osobnostních profilů a osobního poradenství nezadaným v těchto otázkách a poradenství s ohledem na navázání soukromých partnerství a manželství, zprostředkování setkání neznámých osob pro společné trávení volného času, doprovod do společnosti.

(730) **Flek Jaroslav**, Zenklova 1/35, Praha 8, 18000, CZ

(740) Ing. Zdeněk Novotný, Čenovická 2148, Praha 9 - Újezd nad Lesy, 19016

(210) **O-513755**

(220) 22.05.2014

(320) 22.05.2014

(511) 16, 35, 38, 39, 40, 41, 42

(540)



(510) (16) papír, lepenka, polygrafické výrobky, tiskárenské výrobky, tiskařské typy, potřeby pro knižní vazby, fotografie, materiál pro umělce, tiskoviny všeho druhu, zejména časopisy, knihy, brožury, tištěný propagační materiál, instruktivní a vyučovací materiály (jiné než přístroje), katalogy, letáky, příručky, ročenky, pohlednice, grafické listy, ostatní užitá grafika, dopisní papír, etikety (kromě textilních), grafiky, papírenské výrobky, psací stroje a kancelářské potřeby (s výjimkou nábytku), učební a vyučovací pomůcky (s výjimkou přístrojů), plastické obaly (nezařazené do jiných tříd), štočky; (35) propagační služby a komerční informační služby prostřednictvím Internetu za účelem obchodu, propagační činnost a reklama, obchodní reklama, reklama on-line v počítačové síti, navrhování a tvorba reklamních materiálů, inzertní služby, marketing, marketingové studie, prezentace výrobků v komunikačních médiích, pronájem a prodej reklamních materiálů a reklamních ploch, pronájem míst na umístění inzerce nebo reklamy, poskytování reklamního prostoru po síti pro třetí osoby, průzkum trhu, analýzy trhu, reklamní agentura, reklama a propagace přes telefon, pomoc při řízení obchodní činnosti, realizace reklamy, aktualizace reklamních materiálů, fotokopírování, kopírování nebo rozmnožování (reprodukce) dokumentů a grafiky, sběr dat do počítačových databází, systemizace dat v počítačových databázích, poradenství v obchodní činnosti, obchodní nebo podnikatelský průzkum, organizování komerčních nebo reklamních výstav, předvádění zboží, psaní reklamních textů, rozšiřování vzorků zboží, administrativní činnost, franchising, velkoobchodní a maloobchodní činnost se zaměřením na výrobky uvedené ve tř. 16, zprostředkovatelská obchodní činnost s výrobky uvedenými ve tř. 16, komerční využití Internetu v oblastech obchodu a nabídky výrobků uvedených ve tř. 16, internetový obchod (e-shop) s výrobky uvedenými ve tř. 16, poradenství a konzultace vztahující se k výše uvedeným službám ve tř. 35, zprostředkovatelská činnost se službami uvedenými ve tř. 35; (38) provozování internetového portálu, služby webových portálů, šíření elektronických časopisů, periodik, knih a informací a tiskovin pomocí prostřednictvím komunikačních sítí, zejména Internetu a bezdrátových, kabelových a satelitních sítí, komunikační služby prostřednictvím sítě Internet, vnějších a vnitřních sítí, komunikace pomocí počítačů a mobilních telefonů, komunikace prostřednictvím sítí vláknové optiky, komunikace prostřednictvím počítačových terminálů, komunikace prostřednictvím rádia, komunikace prostřednictvím telefonu, počítačem řízený přenos dat a obrazu, poskytování interaktivních on-line výšek pro přenos vzkazů mezi počítačovými uživateli, informace, poradenství a konzultace vztahující se k výše uvedeným službám ve tř. 38, zprostředkovatelská činnost se službami uvedenými ve tř. 38; (39) balení a skladování zboží, doprava, poradenství a konzultace vztahující se k výše uvedeným službám ve tř. 39, zprostředkovatelská činnost se službami uvedenými ve tř. 39; (40) kopírování fotografických snímků, fotosazba, hlubotisk (fotografické leptání), laminování dokumentů, litografické tisky, zakázková montáž materiálů na objednávku (pro třetí osoby), ofsetový tisk, tisk digitální, úprava a zpracování papíru, sitotisk, úprava a zpracování textilu, barvení, úprava a zpracování textilií, tisk vzorů, vazby publikací, knihařství, polygrafické práce, poradenství a konzultace vztahující se k výše uvedeným službám ve tř. 40, zprostředkovatelská činnost se službami uvedenými ve tř. 40; (41) vydavatelská a nakladatelská činnost, vydávání časopisů, periodik, knih a informací a tiskovin v elektronické i listinné podobě, nakladatelství, publikační činnost, fotografování, školení a vzdělávání, pořádání a organizování kulturních, společenských, zábavních, sportovních a vzdělávacích akcí, pořádání a organizace konferencí, kongresů, seminářů a sympozií, informace, poradenství a konzultace vztahující se k výše uvedeným službám ve tř. 41, zprostředkovatelská činnost se službami uvedenými ve tř. 41; (42) návrh, tvorba, správa a údržba webových stránek, portálů a aplikací, včetně multimediálních a 3D aplikací, navrhování a tvorba informačních databází, elektronických i neelektronických (papírových) časopisů, periodik, knih, multimediálních dokumentů, prezentací a

katalogů, tvorba interaktivních a grafických programů, tvorba počítačové animace a vizualizace, navrhování, tvorba, instalace, aktualizace a správa počítačového software, provozování on-line počítačových databází, obsluha databází přístupných po internetu, konstrukce počítačových databází, aplikací a serverů, správa webových serverů, informace vztahující se k výše uvedeným službám, grafické návrhy a design, realizace grafických prací, umělecký design, poradenství a konzultace vztahující se k výše uvedeným službám ve tř. 42, zprostředkovatelská činnost se službami uvedenými ve tř. 42.

(730) **KNM Agency s.r.o.**, Krmovská 151/63, Opava, Předměstí, 74601, CZ(210) **O-513810**

(220) 26.05.2014

(320) 26.05.2014

(511) 9, 16, 35, 37, 38, 41, 42, 45

(540)

EDULAB

(510) (9) nahané počítačové programy, počítačové programy (s možností stažení), nahaný počítačový software, audiovizuální zařízení pro výuku, počítačové databáze, počítačové systémy; (16) veškeré propagační materiály (plakáty, letáky, brožury, prospekty, katalogy), tiskoviny všeho druhu (noviny, časopisy), periodické a neperiodické publikace, informační produkty na papírových nosičích, reklamní a propagační předměty spadající do této třídy; (35) překlad informací do počítačových databází, systemizace informací do počítačových databází; (37) počítačové vybavení (montáž, údržba a opravy); (38) komunikace prostřednictvím Internetu (internetové služby), přenos digitálních souborů, přenos zpráv, obrazových informací a textů pomocí počítačů, poskytování internetových diskusních fór, poskytování on-line fór, poskytování přístupu k databázím, elektronická pošta, provozování serveru na Internetu; (41) elektronické publikování, informace o výchově a vzdělávání, pořádání a řízení pracovních setkání (školení), poskytování on-line elektronických publikací (bez možnosti stažení), semináře (organizování a vedení), školení, vyučování, vydávání elektronických knih a časopisů on-line, školení (pořádání a řízení), vzdělávací informace, organizování kulturních nebo vzdělávacích výstav, provozování her on-line (z počítačové sítě), služby v oblasti grafické úpravy, jiné než pro reklamní účely, školství, nakladatelství a vydavatelství, redakční činnost, poradenská činnost v oboru vydavatelství a nakladatelství, nakladatelství a vydavatelství periodických a neperiodických publikací v tištěné i elektronické podobě, ediční činnost, publikační činnost, výchovné, vzdělávací, soutěžní, zábavní, sportovní a kulturní aktivity, pořádání přednášek, besed a soutěží všeho druhu, veškerá agenturní a produkční činnost v oblasti, pořádání a zajišťování audiovizuálních akcí, nahrávání nosičů zvukových nebo obrazově zvukových, půjčování nahaných zvukových a zvukově obrazových záznamů, tvorba, výroba audiovizuálních děl, tvorba programů; (42) aktualizace počítačových programů, instalace počítačových programů, konzultace (v oblasti počítačového softwaru), kopírování počítačových programů, obnova počítačových dat (regenerace), počítačové programování, počítačový hardware - poradenství v oblasti navrhování a vývoje hardware, programování počítačové, programy počítačů (údržba), pronájem počítačového serveru (serverhosting), pronájem počítačového software, pronájem počítačů, pronájem webových serverů, software (tvorba), software jako služba (SaaS), tvorba a správa webových stránek (pro třetí osoby), tvorba počítačových systémů, konstrukce webových prezentací, tvorba počítačových animací a vizualizací, grafické služby, tvorba a vývoj designu, vývoj a poskytování softwaru; (45) počítačový software - poskytování licencí, právní služby.

(730) **Edulogy s.r.o.**, Běhová 208/8, Praha 1 - Josefov, 11000, CZ(210) **O-513811**

(220) 26.05.2014

(320) 26.05.2014

(511) 9, 16, 35, 37, 38, 41, 42, 45

(540)



(510) (9) nahané počítačové programy, počítačové programy (s možností stažení), nahaný počítačový software, audiovizuální zařízení pro výuku, počítačové databáze, počítačové systémy; (16) veškeré propagační materiály (plakáty, letáky, brožury, prospekty, katalogy), tiskoviny všeho druhu (noviny, časopisy), periodické a neperiodické publikace, informační produkty na papírových nosičích, reklamní a propagační předměty spadající do této třídy; (35) překlad informací do počítačových databází, systemizace informací do počítačových databází; (37) počítačové vybavení (montáž, údržba a opravy); (38) komunikace prostřednictvím Internetu (internetové služby), přenos digitálních souborů, přenos zpráv, obrazových informací a textů pomocí počítačů, poskytování internetových diskusních fór, poskytování on-line fór, poskytování přístupu k databázím, elektronická pošta, provozování serveru na Internetu; (41) elektronické publikování, informace o výchově a vzdělávání, pořádání a řízení pracovních setkání (školení), poskytování on-line elektronických publikací (bez možnosti stažení), semináře (organizování a vedení), školení, vyučování, vydávání elektronických knih a časopisů on-line, školení (pořádání a řízení), vzdělávací informace, organizování kulturních nebo vzdělávacích výstav, provozování her on-line (z počítačové sítě), služby v oblasti grafické úpravy, jiné než pro reklamní účely, školství, nakladatelství a vydavatelství, redakční činnost, poradenská činnost v oboru vydavatelství a nakladatelství, nakladatelství a vydavatelství periodických a neperiodických publikací v tištěné i elektronické podobě, ediční činnost, publikační činnost, výchovné, vzdělávací, soutěžní, zábavní, sportovní a kulturní aktivity, pořádání přednášek, besed a soutěží všeho druhu, veškerá agenturní a produkční činnost v oblasti, pořádání a zajišťování audiovizuálních akcí, nahrávání nosičů zvukových nebo obrazově zvukových, půjčování nahaných zvukových a zvukově obrazových záznamů, tvorba, výroba audiovizuálních děl, tvorba programů; (42) aktualizace počítačových programů, instalace počítačových programů, konzultace (v oblasti počítačového softwaru), kopírování počítačových programů, obnova počítačových dat (regenerace), počítačové programování, počítačový hardware - poradenství v oblasti navrhování a vývoje hardware, programování počítačových programů (údržba), pronájem počítačového serveru (serverhosting), pronájem počítačového software, pronájem počítačů, pronájem webových serverů, software (tvorba), software jako služba (SaaS), tvorba a správa webových stránek (pro třetí osoby), tvorba počítačových systémů, konstrukce webových prezentací, tvorba počítačových animací a vizualizací, grafické služby, tvorba a vývoj designu, vývoj a poskytování softwaru; (45) počítačový software - poskytování licencí, právní služby.

(730) **Edulogy s.r.o.**, Břehová 208/8, Praha 1 - Josefov, 11000, CZ

(210) **O-514062**

(220) 04.06.2014

(320) 04.06.2014

(511) 9, 16, 35, 40, 41

(540)

iGIRL

(510) (9) nahané zvukové a zvukově-obrazové nosiče, nahané počítačové programy, elektronické publikace na nosičích a přenášené po síti, audiovizuální díla, data, databáze a jiné informační produkty; (16) papír, reklamní a propagační výrobky z papíru, tištěné materiály, publikace, propagační materiály, fotografie, plakáty, kalendáře, inzertní listy, katalogy, prospekty, brožury, informační produkty, samolepky, obtisky, obrazy, reklamní tiskoviny; (35) propagační činnost a reklama všeho druhu, zejména v oblasti kultury, dodavatelské služby pro třetí osoby, obchodní nebo podnikatelské informace, marketingové studie, systemizace informací do počítačové databáze, odborné obchodní poradenství, předvádění zboží, reklama, reklamní agentura, zpracování textů, pořádání

výstav, veletrhů, přehlídek a obdobných akcí k reklamním a obchodním účelům; (40) odborné zpracování fotografických snímků; (41) služby nahrávacího studia, vydávání elektronických knih a časopisů, elektronické publikování, informace o možnostech rozptýlení, zábavy a vzdělávání, organizování a vedení konferencí a seminářů, organizování kulturních a vzdělávacích výstav, organizování sportovních soutěží, poskytování on-line elektronických publikací, zábava, pobavení, vydavatelská a nakladatelská činnost, TV produkce, tvorba a výroba televizních a audiovizuálních programů, služby týkající se kultury, umění a sportu spadající do této třídy, zprostředkování služeb v oblasti kultury, zábavy a sportu, pořádání soutěží krásy, soutěžní a zábavní činnost, prezentace fotografických snímků, pořádání kulturních společenských programů a soutěží, organizování soutěží krásy dívek, organizování módních přehlídek, pořádání soutěží spojených s předváděním, prezentací krásy a dovedností dívek.

(730) **Novotný Robert Ing.**, Moravanů 2200/79, Praha 6 - Břevnov, 16900, CZ

(210) **O-514149**

(220) 06.06.2014

(320) 06.06.2014

(511) 7, 9, 37, 42

(540)



(510) (7) jeřáby, jeřáby mostové a portálové, mobilní jeřáby, přístavní jeřáby, mobilní přístavní jeřáby s možností pojezdu po silnici, mobilní přístavní jeřáby na plovoucích pontonech, plovoucí jeřáby, portálové jeřáby, sloupové jeřáby na konstrukcích, přičemž uvedené jeřáby jsou určeny pro manipulaci zboží v přístavech, jeřáby s pevnou základnou a jeřáby upevněné na vozidlech, elektrické řetězové a lankové kladkostroje včetně náhradních dílů, elektro výzbroje, malé věžové jeřáby a autojeřáby, dokončovací obráběcí stroje, zdvihadla a pojízdná zdvihadla, výtahová zařízení, míchačky na betonovou směs, motory a pohony neurčené pro pozemní vozidla, ložiska do strojů, zapalovací svíčky, žhavicí svíčky pro vznětové motory, spojky a transmissní zařízení mimo ty, které jsou pro pozemní vozidla, zemědělské nástroje velké (s výjimkou ručního); (9) přístroje a nástroje pro vedení, přepínání, přeměnu, akumulaci a regulaci elektrického proudu, bezdrátové ovládání pro zdvihací zařízení a zemní stroje; (37) pronájem jeřábů, rypadel a stavebních strojů, stavitelské služby, pronájem buldozerů, jeřábů, elevatorů, výtahů, plošin, zvedacích plošin, lešení, žebříků; pronájem stavebních strojů určených pro veřejné práce, bagrů, pneumatických sbíječek, lopat, nakladačů, strojů pro demolicí povrchů, míchaček betonu, pronájem stavebních nivelačních zařízení, hoblovek, řezaček, montáž, opravy a údržba, generální opravy a rekonstrukce, revize a revizní zkoušky zdvihacích zařízení a pojízdných zdvihadel, jeřábů mostových a portálových, jeřábových drah a ocelových konstrukcí účelových staveb; (42) projekce, geodetické zaměření zdvihadel a pojízdných zdvihadel, jeřábů mostových a portálových, jeřábových drah a ocelových konstrukcí účelových staveb, konstrukční a projektová poradenská činnost v oboru zvedací techniky.

(590) Barevná

(730) **KRANIMEX s.r.o.**, Nedokončená 1638, Praha 9 - Kyje, 19800, CZ

(740) JUDr. Tomáš Lejček, Slezská 169/10, Praha 2, 12000

(210) **O-514150**

(220) 06.06.2014

(320) 06.06.2014

(511) 7, 9, 37, 42

(540)

KRANIMEX

(510) (7) jeřáby, jeřáby mostové a portálové, mobilní jeřáby, přístavní jeřáby, mobilní přístavní jeřáby s možností pojezdu po silnici, mobilní přístavní jeřáby s možností pojezdu po kolejnicích, mobilní přístavní jeřáby na plovoucích pontonech, plovoucí jeřáby, portálové jeřáby, sloupové jeřáby na konstrukcích, přičemž uvedené jeřáby jsou určeny pro manipulaci zboží v přístavech, jeřáby s pevnou základnou a jeřáby upevněné na vozidlech, elektrické řetězové a lankové kladkostroje včetně náhradních dílů, elektro výzbroje, malé věžové jeřáby a autojeřáby, dokončovací obráběcí stroje, zdvihadla a pojízdná zdvihadla, výtahová zařízení, míchačky na betonovou směs, motory a pohony neurčené pro pozemní vozidla, ložiska do strojů, zapalovací svíčky, žhavicí svíčky pro vznětové motory, spojky a transmissní zařízení mimo ty, které jsou pro pozemní vozidla, zemědělské nástroje velké (s výjimkou ručního); (9) přístroje a nástroje pro vedení, přepínání, přeměnu, akumulaci a regulaci elektrického proudu, bezdrátové ovládání pro zdvihací zařízení a zemní stroje; (37) pronájem jeřábů, rypadel a stavebních strojů, stavitelské služby, pronájem buldozerů, jeřábů, elevátorů, výtahů, plošin, zvedacích plošin, lešení, žebříků; pronájem stavebních strojů určených pro veřejné práce, bagrů, pneumatických sbíječek, lopat, nakladačů, strojů pro demolici povrchů, míchaček betonu, pronájem stavebních nivelačních zařízení, hoblovek, řezaček, montáž, opravy a údržba, generální opravy a rekonstrukce, revize a revizní zkoušky zdvihacích zařízení a pojízdných zdvihadel, jeřábů mostových a portálových, jeřábových drah a ocelových konstrukcí účelových staveb; (42) projekce, geodetické zaměření zdvihadel a pojízdných zdvihadel, jeřábů mostových a portálových, jeřábových drah a ocelových konstrukcí účelových staveb, konstrukční a projektová poradenská činnost v oboru zvedací techniky.

(730) **KRANIMEX s.r.o.**, Nedokončená 1638, Praha 9 - Kyje, 19800, CZ

(740) JUDr. Tomáš Lejček, Slezská 169/10, Praha 2, 12000

(210) **O-514156**

(220) 06.06.2014

(320) 06.06.2014

(511) 6, 7, 37, 42

(540)



(510) (6) jeřábové dráhy, ocelové konstrukce účelových staveb; (7) zdvihadla a pojízdná zdvihadla, jeřáby mostové a portálové; (37) montáž, opravy, revize a revizní zkoušky zdvihadel a pojízdných zdvihadel, jeřábů mostových a portálových, jeřábových drah a ocelových konstrukcí účelových staveb; (42) projekce, geodetické zaměření zdvihadel a pojízdných zdvihadel, jeřábů mostových a portálových, jeřábových drah a ocelových konstrukcí účelových staveb, poradenská činnost v oboru zvedací techniky.

(730) **Adamec Crane Systems s.r.o.**, Dolejší 96, Kosoř, 25226, CZ

(740) UNIPATENT, Ing. Jiří Chlustina, Jana Masaryka 43-47, Praha 2, 12000

(210) **O-514269**

(220) 13.06.2014

(320) 13.06.2014

(511) 35, 41

(540)



(510) (35) reklama; (41) organizování vzdělávacích a zábavných soutěží.

(590) Barevná

(730) **Cortina Park s.r.o.**, Bakalářská 23, Praha 10, 10800, CZ

(210) **O-514274**

(220) 13.06.2014

(320) 13.06.2014

(511) 16, 35, 38, 41, 42

(540)

KŘESŤAN ODNES

(510) (16) periodické a neperiodické publikace, noviny; (35) propagační, reklamní a inzertní činnost, marketing, poskytování obchodních informací, poskytování propagačních, reklamních, inzertních a marketingových informací; (38) šíření elektronických časopisů, novin, informací, elektronických periodik, knih prostřednictvím informačních sítí, poskytování internetových diskusních fór; (41) vydavatelská a nakladatelská činnost, vydávání elektronických periodik, novin, časopisů a knih on-line, reportérské služby, zpravodajské služby, tvorba elektronických periodik, novin, časopisů a knih; (42) tvorba informačních databází.

(730) **Pokorný Lukáš**, Na Čeperce 1198, Unhošť, 27351, CZ

Mázik Miloš, Marhuľová 3, Tvrdošovice, SK

Máziková Klára, Bylany 31, Chrást'any, 28201, CZ

(210) **O-514277**

(220) 15.06.2014

(320) 15.06.2014

(511) 3, 5, 16, 35

(540)



(510) (3) kosmetika - kosmetické výrobky všeho druhu (kromě autokosmetiky), parfumerie, zubní pasty, přípravky ústní hygieny, ústní vody, prací prášky, mýdla, toaletní vody, pleťové vody, šampóny, vlasové vody, mýdla vč holicích a tekutých, sprchové gely, laky na nehty a odlakovače, přípravky na holení a po holení, koupelové soli ne pro léčebné účely, koupelové přísady ne pro léčebné účely, koupelové přísady, kosmetické výrobky ochranné ne pro léčebné účely, kosmetické výrobky obsahující vřidelní vodu a vřidelní sůl ne pro léčebné účely, toaletní potřeby v rámci této třídy (např. vaty na špejli), kosmetické neceséry, éterické oleje a esence, přípravky k péči o pokožku; (5) soli vřidelní a zřidelní, soli do koupelí léčebné, výrobky ze solí vřidelních a zřidelních pro léčebné účely, sůl nekarbonizovaná pro léčebné účely, koncentráty přírodních solí, roztoky přírodních solí, léčebné minerální vody s obsahem přírodních minerálních solí, přípravky ze solí pro léčebné účely, dietetické výrobky k léčebným účelům, fytotherapeutické výrobky a léčebné prostředky, zejména masti, krémy, gely, emulze, vody a roztoky, potravinové doplňky zařazené v této třídě, zejména se zdravotními léčebnými účinky, bahno pro léčivé koupele; (16) papír a papírové výrobky včetně obalů, reklamní, propagační, inzertní a informační materiály všeho druhu v této třídě uvedené, fotografie, grafická díla, grafické reprodukcce a jiná vyobrazení, etikety, samolepky, informace na papírovém nosiči, výstupy počítačů na papírovém nosiči, grafické návrhy, grafická díla, tašky s potiskem z papíru a plastů, upomínkové a dekorativní předměty z papíru, vývěsní štíty zařazené v této třídě, informační tabule zařazené v této třídě; (35) zprostředkování obchodu s výrobky v rozsahu tříd 3 a 5, reklamní, propagační a inzertní činnost, vydávání a šíření reklamních a propagačních materiálů, soustřeďování a poskytování informací komerčního charakteru, předvádění a nabízení zboží, pořádání výstav komerčního charakteru, prezentace služeb, obchodní poradenství v oboru kosmetiky, obchodní administrativní, účetní činnosti.

(590) Barevná

(730) **VIVELINE s.r.o.**, náměstí Dr. M. Horákové 1359/7, Karlovy Vary, 36001, CZ

(740) ZEMAN - podkrušnohorská patentová a známková kancelář, Mgr. Dita Fialová, Hradní 301, Loket, 35733

(210) **O-514325**

(220) 16.06.2014

(320) 16.06.2014

(511) 32, 35, 44

(540)



(510) (32) stolní a minerální vody, ovocné a zeleninové šťávy, nealkoholické nápoje, vč. čajů, kávových a kakaových výrobků, přípravky k výrobě nápojů, piva vč. nealkoholických; (35) zprostředkování obchodu výrobky uvedenými v třídě 32, zprostředkování obchodu vínem a alkoholickými nápoji, zprostředkování obchodu se zemědělskými plodinami,

zprostředkování obchodu s pěstitelskými a jinými farmářskými výrobky, zprostředkování obchodu s jinými potravinářskými výrobky, zprostředkování obchodu se živými zvířaty a rybami, obchodní administrativní, účetní činnosti, předvádění a nabízení zboží, obchodní prezentace služeb, reklamní a propagační činnost; (44) chov zvířat, zemědělská výroba rostlinná, zahradnické služby, půjčování a pronájem zemědělských strojů, nástrojů a zařízení, údržba zeleně, zprostředkování veterinárních služeb.

(590) Barevná

(730) **VPR a.s.**, ul. Litoměřická 280/48, Bílina, 41801, CZ

(740) ZEMAN - podkrušnohorská patentová a známková kancelář, Petr Zeman, patentový zástupce, Hradní 301, Loket, 35733

(210) **O-514326**

(220) 16.06.2014

(320) 16.06.2014

(511) 35, 39, 44

(540)



(510) (35) zprostředkování obchodu stolními a minerálními vodami a jinými nealkoholickými nápoji, přípravky k výrobě nápojů, pivem, zprostředkování obchodu vínem a alkoholickými nápoji, zprostředkování obchodu zemědělskými plodinami, zprostředkování obchodu pěstitelskými a jinými farmářskými výrobky, zprostředkování obchodu jinými potravinářskými výrobky, zprostředkování obchodu živými zvířaty a rybami, obchodní administrativní, vedení účetnictví, reklamní a propagační činnost, předvádění a nabízení zboží, obchodní prezentace služeb; (39) zasilatelství, osobní i nákladní automobilová doprava, skladování výrobků, materiálů a hmot, provozování skladů, skladišť a deponií, balení produktů; (44) chov zvířat, zemědělská výroba rostlinná, zahradnické služby, půjčování a pronájem zemědělských strojů, nástrojů a zařízení, údržba zeleně, zprostředkování veterinárních služeb.

(590) Barevná

(730) **LUVIA a.s.**, Hrobčice č.p. 76, Hrobčice, 41757, CZ

(740) ZEMAN - podkrušnohorská patentová a známková kancelář, Petr Zeman, patentový zástupce, Hradní 301, Loket, 35733

(210) **O-514349**

(220) 17.06.2014

(320) 17.06.2014

(511) 9, 35, 38

(540)

BYZNYS RÁDIO

(510) (9) počítačový software, přístroje pro záznam, převod, reprodukci zvuku nebo obrazu; (35) služby, které zahrnují záznam, přepis, vypracování, kompilaci (shromažďování dokumentů), přenášení nebo systematizaci písemných sdělení a záznamů, jakož i kompilaci matematických a statistických údajů, propagační činnost a reklama; (38) služby, které spočívají v rozšiřování rádiových a televizních programů.

(730) **Nekvapil Václav PhDr.**, Trojická 1449/4, Praha 2 - Nové Město, 12800, CZ

(210) **O-514353**

(220) 18.06.2014

(320) 18.06.2014

(511) 9, 35, 38, 42

(540)

SIDAS

(510) (9) počítače a jejich příslušenství, software pro výpočetní a datovou komunikaci, přístrojové a softwarové vybavení systémů pro řízení, monitoring, vyhodnocování a ochranu výrobního procesu; (35)

shromažďování, třídění systemizace a jiné zpracování podnikových výrobních a obchodních informací, jejich překlad do počítačových databází a jejich zabezpečení, řízení, optimalizace a vyhodnocování výrobního procesu; (38) zajišťování vzájemné komunikace počítačů a terminálů prostřednictvím datových, kabelových nebo mobilních sítí, provozování datových sítí; (42) výzkum, vývoj, projekce, tvorba, instalace, aktualizace a údržba počítačových programů, informačních databází, internetových databázových systémů, internetových aplikací, programového vybavení internetových, intranetových a jiných síťových serverů, serverových stanic a systémů a programového vybavení počítačových, datových a komunálních sítí, projektování, vývoj, implementace a propojení řídicích a informačních systémů, zejména výrobních informačních systémů, databází a jejich následná validace, tvorba vývojové, provozní a servisní dokumentace pro řídicí systémy, tvorba interaktivních a grafických programů a programových projektů, počítačová animace a vizualizace, a to zejména pro průmyslové aplikace, vytváření a správa veřejných elektronických klíčů a certifikátů, pronájem a zprostředkovatelská činnost v oblasti výpočetní techniky, poradenská činnost v oblasti aplikované výpočetní techniky a zpracování studií z této oblasti.

(730) **SIDAT, spol. s r.o.**, Zbrojnická 4/220, Praha 6, 16200, CZ

(210) **O-514355**

(220) 18.06.2014

(320) 18.06.2014

(511) 21, 30, 43

(540)

PAUSA CAFÉ

(510) (21) drobné nářadí a přenosné nádoby pro vaření a podávání kávy a čaje, zejména neelektrické překapávací nářadí pro přípravu kávy, neelektrické pístové nářadí pro přípravu kávy, jiné než papírové filtry na kávu, kotlíky a džezvy, izolované nádoby na kávu a nápoje vyrobené z obecných kovů, plastických hmot a/nebo keramiky, skládací podnosy na šálky a krabice, nepapírové tácy, izolované vakuové lahve z obecných kovů, šálky na kávu a čaj, hrnky; (30) mletá a zrnková káva, kakao, čaj, bylinkový čaj, nápoje z kávy, čaje, kakaa, expresní nápoje a nápoje na bázi kávy, espressa a (nebo) mléka, prášková čokoláda a vanilka, pekárenské výrobky včetně koblih, placiček, sušenek, koláčků, dortů a chlebů, jakož i polotovary k jejich přípravě, čokoládové a cukrářské výrobky, instantní káva a nápoje na bázi kávy; (43) kavárny, samoobslužné restaurace, jídelny, bufety, restaurace, snack bary, bary, zásobovací a stravovací služby (catering), prodejny kávy (občerstvení) a levné restaurace, poskytování jídel a nápojů.

(730) **KLG s.r.o.**, Karlín 115, Karlín, 69614, CZ

(210) **O-514360**

(220) 18.06.2014

(320) 18.06.2014

(511) 5, 29, 30, 32

(540)

Pinkie Up

(510) (5) diabetické a dietetické nápoje, přírodní pramenité a kojenecké vody, obohacené vitamínové nápoje a koncentráty, potravinové doplňky v tekutém stavu, vitamínové koncentráty k přípravě nápojů, strouhané a nestrouhané medicínální nápoje, vše výše uvedené pro léčebné účely, bylinné čaje, v rámci této třídy; (29) mléko, mlékařenské výrobky a mléčné nápoje, ochucené a šlehané mléko, jogurtové nápoje, sladká smetana a čerstvá šlehačka, přírodní nebo ochucené nápoje složené hlavně z mléka a/nebo mléčných výrobků, mléčné nápoje obsahující ovoce, kvašené přírodní či ochucené mléčné výrobky; (30) káva, kávové náhražky, čaje sypané, porcované, sáčkové, lisované, čajové extrakty z ovoce, ledový čaj, kakao, čokoláda, čokoládové nápoje, sirup melasový, instantní směsi pro přípravu nápojů, například kávy, čaje, čokoládových a mléčných nápojů; (32) nealkoholické nápoje sycené i nesycené, včetně nápojů minerálních, šumivých, iontových a energetických, sirupy, koncentráty a jiné přípravky pro přípravu nápojů, ovocné a zeleninové šťávy, mošty, ovocné nektary a nápoje z ovocných šťáv, stolní a minerální vody, dětské kojenecké vody diabetické a dietetické nápoje neléčebné, práškové nealkoholické nápoje, práškové přípravky a příchutě pro výrobu nealkoholických nápojů a likérů, obohacené vitamínové nápoje a koncentráty, nealkoholické aperitivy.

(730) **Varmužová Ludmila JUDr.**, Rybníčky 502, Zlín, Kudlov, 76001, CZ

(740) Ing. Petr Soukup, Vídeňská 8, Olomouc, 77200

(210) **O-514366**

(220) 18.06.2014

(320) 18.06.2014

(511) 11, 35, 39

(540)



(510) (11) LED elektroluminiscenční diody (svítidla), osvětlovací přístroje a zařízení, osvětlovací trubice, svítidla (cylindry), světelné reflektory (světla), svítilny (baterky), zářivky pro osvětlení, žárovky; (35) účely maloobchodu (prezentace výrobků v komunikačních médiích pro účely maloobchodu); (39) skladování zboží, uskladňování.

(590) Barevná

(730) **Live Energy, s.r.o.**, Sokolovská 100/94, Praha 8 - Karlín, 18600, CZ

(210) **O-514367**

(220) 18.06.2014

(320) 18.06.2014

(511) 11, 35, 39

(540)



(510) (11) LED elektroluminiscenční diody (svítidla), osvětlovací přístroje a zařízení, osvětlovací trubice, svítidla (cylindry), světelné reflektory (světla), svítilny (baterky), zářivky pro osvětlení, žárovky; (35) účely maloobchodu (prezentace výrobků v komunikačních médiích pro účely maloobchodu); (39) skladování zboží, uskladňování.

(590) Barevná

(730) **Live Energy, s.r.o.**, Sokolovská 100/94, Praha 8 - Karlín, 18600, CZ

(210) **O-514401**

(220) 19.06.2014

(320) 19.06.2014

(511) 9, 35, 38, 41, 42, 45

(540)

Sportongo

(510) (9) počítačový software; (35) propagační činnost, reklama, pomoc při řízení obchodní činnosti, obchodní administrativa, kancelářské práce; (38) spoje (komunikace); (41) výchova, vzdělávání, zábava, sportovní a kulturní aktivity; (42) navrhování a vývoj počítačového hardwaru a softwaru; (45) seznamovací služby prostřednictvím počítače.

(730) **Sportongo s.r.o.**, Mařatkova 917/4, Praha 12 - Kamýk, 14200, CZ

(740) Urbášek & Partners, advokátní kancelář, s.r.o., Mgr. Vratislav Urbášek, Národní 2019/973/41, Praha 1, 11000

(210) **O-514402**
(220) 19.06.2014
(320) 19.06.2014
(511) 9, 35, 38, 41, 42, 45
(540)



(510) (9) počítačový software; (35) propagační činnost, reklama, pomoc při řízení obchodní činnosti, obchodní administrativa, kancelářské práce; (38) spoje (komunikace); (41) výchova, vzdělávání, zábava, sportovní a kulturní aktivity; (42) navrhování a vývoj počítačového hardwaru a softwaru; (45) seznamovací služby prostřednictvím počítače.
(730) **Sportongo s.r.o.**, Mařatkova 917/4, Praha 12 - Kamýk, 14200, CZ
(740) Urbášek & Partners, advokátní kancelář, s.r.o., Mgr. Vratislav Urbášek, Národní 2019/973/41, Praha 1, 11000

(210) **O-514506**
(220) 24.06.2014
(320) 24.06.2014
(511) 16, 35, 38
(540)

LAJK!

(510) (16) časopisy (periodika), noviny, publikace, tiskoviny, fotografie; (35) marketing, předplatné časopisů, reklama, reklama v on-line počítačové síti, publikování, aktualizování, příprava, šíření, pronájem reklamních materiálů, rozhlasová reklama, televizní reklama; (38) poskytování přístupu k databázím, přenos zpráv a obrazových informací pomocí počítače, zpřístupňování elektronických časopisů prostřednictvím Internetu.
(730) **MAFRA, a.s.**, Karla Engliše 519/11, Praha 5, 15000, CZ

(210) **O-514510**
(220) 24.06.2014
(320) 24.06.2014
(511) 29, 31, 35

(540)



(510) (29) konzervované, chlazené, mražené, sušené, zpracované a/nebo vařené ovoce a zelenina, hotové saláty a hotová jídla sestávající z výše uvedeného zboží; (31) čerstvé ovoce a zelenina, saláty; (35) maloobchodní služby vztahující se k výrobkům konzervované, chlazené, mražené, sušené, zpracované a/nebo vařené ovoce a zelenina, hotové saláty a hotová jídla sestávající z výše uvedeného zboží ve třídě 29 a k výrobkům čerstvé ovoce a zelenina, saláty.
(730) **Lidl Stiftung & Co. KG**, Stiftsbergstr.1, 74172 Neckarsulm, DE
(740) Traplová Hakr Kubát, advokátní a patentová kancelář, Mgr. Jana Šuranová Traplová, Přístavní 24, Praha 7, 17000

(210) **O-514660**
(220) 01.07.2014
(320) 01.07.2014
(511) 35, 41, 45
(540)



(510) (35) propagační činnost, reklama, pomoc při řízení obchodní činnosti, obchodní administrativa, kancelářské práce; (41) výchova, vzdělávání, zábava, sportovní a kulturní aktivity; (45) právní služby, bezpečnostní služby pro ochranu majetku a jednotlivců, on-line služby sociálních sítí, zprostředkovatelství (právní služby), mimosoudní řešení sporů (právní služby).
(730) **politické hnutí Změna**, U Nisy 362/6, Liberec, 46001, CZ

(210) **O-514729**
(220) 02.07.2014
(320) 02.07.2014
(511) 19, 37, 42
(540)

maneinterier

(510) (19) stavební materiály spadající do této třídy, zejména pro povrchy stěn interiéru a exteriéru, stěny, podlahy a stropy staveb, stěrky, zejména stěrky do sprchových koutů a koupelen, štuky, protiskluzové podlahy, cement a cementové výrobky pro stavební účely, ochranné vrstvy a omítky odolné proti ohni, pálené cihly, polozpracované dřevo, například prkna, fošny, trámy a nosníky, dřevěné dlaždice, dřevěné dýhy spojované nebo lepené, řezivo, dřevěné ostění, dřevo schopné formování, stavební dřevo, zejména trámy, prkna a latě, dřevolepenka pro stavebnictví, dřevěné panely, nekovová okna a rámy na ně, zejména plastová, též střešní, sklo na nekovová okna, nekovové okenice, desky, tvárnice, výrobky z asfaltu a dehtu pro stavebnictví, beton a stavební prvky z betonu, sádra, sádrové desky a tašky sádrové, též sádrokarton, tašky z pálené hlíny, kameninové, skleněné, břidlicové a břidlicové tašky na střechy, břidlicové desky broušené, hlazené, leštěné nebo opracované jinak, obkladové desky nekovové, dveře nekovové, zejména dřevěné dveře křídlové a posuvné, dveřní a okenní rámy nekovové, dveřní výplně nekovové, geotextilie, komínové kryty nekovové a komínové nástavce, nekovové komíny, střešní a nárožní krokve, nekovové krovy, nekovová krytina, malta na stavbu, nekovová lešení, nekovové markýzy, nekovové římsy a lišty k nim, mřížoví (nekovové), nátěrové hmoty a nekovové obklady pro stavebnictví,

nekovová vrata, ohrady a ploty nekovové, okapní žlaby na střechy nekovové, římsy z betonu nebo ze dřeva, papír pro stavebnictví, pláště budov nekovové, nekovové schody a schodiště, stavební sklo, lepenky, spadající do této třídy; (37) stavební činnost - povrchové úpravy stěn interiéru a exteriéru, revize elektroinstalací, revize elektrických zařízení a hromosvodů, stavební dozor, stavební sanace, zprostředkovatelská činnost v oblasti stavebnictví, odborná pomoc při stavbách, rekonstrukcích rodinných domů a panelových domů, služby topenářské, vodoinstalačské a služby spočívající v montáži, opravách, revizích, rekonstrukci a periodických zkouškách a zkouškách vyhrazených tlakových a topných zařízení, montáž, opravy, revize a zkoušky vyhrazených topných elektrických a plynových zařízení, odstraňování vodních usazenin z topných soustav a chladicích zařízení, zámečnictví spadající do této třídy, montáž a oprava elektrických zařízení, instalace a opravy elektronických strojů a přístrojů, kominické služby, oprava a montáž měřidel, montáž a opravy výtahů, instalace a opravy telefonů, čištění komínů, čištění oken, čištění ulic, provozování a služby autoopraven a autoservisů, jako jsou údržba a oprava motorových vozidel, nanášení antikorozivních nátěrů pro vozidla, čištění, leštění a mytí automobilů a jiných dopravních prostředků, obnova použitých nebo částečně zničených motorů a strojů, vulkanizace a protektorování pneumatik, pronájem a půjčování stavebních, dopravních a dalších strojů, jako jsou bagry, rypadla, buldozery, jeřáby, silniční zametací stroje, čisticí stroje, opravy pump a čerpadel, deratizace, dezinfekce, hubení škůdců (ne pro zemědělské účely), asfaltování, cestářství (dláždění), důlní těžba, hornictví, povrchová těžba, vrtání studní, služby prádel a mandlů jako je čištění, praní, žehlení a mandlování šatstva, chemické čištění, údržba, čištění a opravy kožesin, kůže a oděvů z nich, opravy šatstva a obuvi, restaurování nábytku, umělecká truhlářská výroba a opravy, čalounění a čalounické opravy, opravy fotografických přístrojů, opravy hodin, údržba a opravy trezorů, ostření a broušení nožů, opravy deštníků; (42) vývoj a výzkum nových výrobků, zkoušky materiálů, inženýrské práce (expertizy), architektura, architektonické poradenství, plánování městské výstavby, projekce (stavební), projektová činnost, studie technických projektů, expertizy, analýzy a výzkum fyzikální, chemický, biologický výzkum, bakteriologický výzkum, geodézie, geologické expertizy, geologický průzkum a výzkum, grafický design, design průmyslový, umělecký design, oděvní návrhářství, dárkové balení, navrhování obalů, zkoušení textilu, počítačové programování, tvorba software, instalace, aktualizace a kopírování počítačových programů, pronájem počítačového software, výroba, správa a hosting webových stránek (pro třetí osoby), obnova počítačových dat, pronájem počítačů, tvorba a analýza počítačových systémů, poradenské služby v oblasti počítačového hardware, přenos dat nebo dokumentů z fyzických nosičů na elektronické nosiče, převod dat a počítačových programů (ne fyzický), kalibrování (měření), kontrola kvality, inženýrské práce (expertizy), technické kontroly vozidel

(730) **Nehéz Kamil**, Malesická 1178/8, Plzeň, 31800, CZ

(210) **O-514763**
(220) 03.07.2014
(320) 03.07.2014
(511) 38, 41, 42
(540)



(510) (38) telekomunikační služby, služby rozhlasového a televizního vysílání, audiokomunikační služby, bezpečný přenos dat, zvuku nebo obrazu, dodávání digitálních, audio a/nebo videozáznamů prostřednictvím telekomunikací, služby audiovizuální komunikace, služby v oblasti přenosu videa, video komunikační služby; (41) výchova, vzdělávání, zábava a sportovní činnost, audiovizuální ukázkové prezentace, informační služby v oblasti videofilmů, produkce zvukových a video záznamů, realizace videí, služby v oblasti nahrávání zvuku a videozábavy, služby v oblasti výroby videí, výroba grafických filmových klipů, výroba

videonahrávek; (42) služby v oblasti informačních technologií, konzultační, poradenské a informační služby v oblasti informačních technologií, vývoj softwaru, programování a implementace softwaru, navrhování animací a speciálních efektů pro třetí osoby.

(590) Barevná
(730) **INDUST, s.r.o.**, Kounicova 290/51, Brno, 60200, CZ
(740) Advokátní kancelář Zrůstek, Lůdl a partneři v.o.s., Mgr. Tomáš Šetina, Orlí 36, Brno, 60200

(210) **O-514776**
(220) 04.07.2014
(320) 04.07.2014
(511) 9, 41
(540)

Collegium 1704

(510) (9) kompaktní disky, DVD a ostatní digitální záznamové nosiče; (41) výchova, vzdělávání, zábava, kulturní aktivity.
(730) **Collegium 1704, o.p.s.**, Mánesova 813/4, Praha 2 - Vinohrady, 12000, CZ

(210) **O-514782**
(220) 04.07.2014
(320) 04.07.2014
(511) 1, 3
(540)

BIOX GEL

(510) (1) chemické výrobky určené pro průmysl; (3) čisticí prostředky.
(730) **XINTEX, spol. s r.o.**, Sokolovská 84-86, Praha 8, 18600, CZ

(210) **O-514783**
(220) 04.07.2014
(320) 04.07.2014
(511) 1, 3
(540)

XI-FOAM

(510) (1) chemické výrobky určené pro průmysl; (3) čisticí prostředky.
(730) **XINTEX, spol. s r.o.**, Sokolovská 84-86, Praha 8, 18600, CZ

(210) **O-514784**
(220) 04.07.2014
(320) 04.07.2014
(511) 1, 3, 21

(540)

SVAR-X

(510) (1) chemické výrobky určené pro průmysl; (3) čisticí prostředky; (21) utěrky na čištění.

(730) **XINTEX, spol. s r.o.**, Sokolovská 84-86, Praha 8, 18600, CZ

(210) **O-514831**

(220) 07.07.2014

(320) 07.07.2014

(511) 32, 33, 41

(540)

Tekuté předplatné

(510) (32) piva, minerální vody, šumivé nápoje a jiné nápoje nealkoholické, nápoje a šťávy ovocné, sirupy a jiné přípravky k zhotovování nápojů; (33) alkoholické nápoje; (41) výchova, vzdělávání, zábava, sportovní a kulturní aktivity.

(730) **Petit Gurman s.r.o.**, Havlovská 1193/45, Praha 6 - Dejvice, 16000, CZ

(210) **O-514836**

(220) 07.07.2014

(320) 07.07.2014

(511) 28, 35, 41

(540)



(510) (28) sportovní náčiní a potřeby, luky na lukostřelbu, sportovní náčiní související s lukostřelbou, chrániče rukou, ochranné vycpávky jako části sportovní výstroje, sněžnice, sportovní výstroj pro zimní sporty; (35) propagační činnost, reklama, maloobchodní prodej potřeb pro sport, sportovních oděvů a obuvi, elektronický obchod prostřednictvím Internetu (e-shop) s potřebami pro sport, zejména s výrobky pro lukostřelbu a zimní sporty; (41) služby instruktorů lukostřelby, trenérské činnosti, sportovní výuka, sportovní kurzy, poradenství v oblasti sportu, výchova a vzdělávání sportovců, tělovýchova a mimoškolní výchova dětí a mládeže, půjčovna sportovního vybavení, organizování a pořádání sportovních akcí, organizování a pořádání sportovních soutěží, organizování a pořádání konferencí v oblasti sportu, organizování a pořádání zábavních, kulturních, společenských a vzdělávacích akcí, zábavní, kulturní, společenské a vzdělávací činnosti, vzdělávací činnosti, vydavatelské a nakladatelské činnosti, elektronické publikování, sportovní publicistika, filmová produkce, fotografování, poskytování sportovních, zábavních a vzdělávacích informací.

(730) **Hanuš Tomáš**, Valteřice 34, Horní Branná, 51401, CZ

(740) Ing. Radmila Baumová, nám. Republiky 75/2, Žďár nad Sázavou, 59101

(210) **O-514837**

(220) 07.07.2014

(320) 07.07.2014

(511) 36

(540)



(510) (36) finanční služby, konkrétně bankovníctví, služby kreditních karet, služby debetních karet, služby platebních karet, služby předplacených karet nabízené prostřednictvím karet s uloženou hodnotou, elektronické kreditní a debetní transakce, služby proplácení směnky a jejich předkládání k přijetí, hotovostní platby, ověřování šeků, proplácení šeků, služby přístupu ke vkladům a bankomatové služby, služby autorizace a vyrovnávání transakcí, rekondiliace transakcí, pokladniční management, vyrovnávání konsolidačních fondů, zpracování konsolidačních sporů, služby skladování dat a klientských profilových informací, a s tím spojené služby přepínání, bran, vyrovnávání/rekondiliace a pohybu fondů v oblasti platebních karet, služby elektronického zpracování plateb, služby autentifikace a ověřování platebních transakcí, služby výměny hodnot, konkrétně zabezpečené elektronické hotovostní transakce a elektronické převody hotovosti prostřednictvím veřejných počítačových sítí k umožnění elektronického obchodu, elektronický převod fondů, poskytování finančních informací, konkrétně údajů a zpráv o kreditních a debetních kartách, správa finančních záznamů, služby elektronického převodu fondů a směnaren, služby finančního hodnocení a správy rizik pro jiné v oblasti spotřebních úvěrů, šíření finančních informací prostřednictvím globální počítačové sítě, finanční informace poskytované počítačem pomocí zabezpečené informační počítačové sítě a poradenské služby týkající se všech předchozích služeb, poskytování finančních služeb na podporu maloobchodních služeb poskytovaných prostřednictvím mobilních telekomunikačních prostředků, konkrétně platební služby prostřednictvím bezdrátových zařízení, poskytování finančních služeb na podporu maloobchodních služeb poskytovaných online, prostřednictvím elektronických sítí, finanční analýzy a poradenství, pojistné služby, finanční záležitosti, peněžní záležitosti, finanční služby, bankovní a kreditní služby, poskytování služeb kreditních karet, debetních karet, platebních karet a předplacených karet s uloženou hodnotou, služby bankovníctví, platební, kreditní, debetní, zúčtovací služby, služby hotovostních plateb a přístupu ke vkladům s uloženou hodnotou, služby vyplácení účtů, služby kreditních karet, debetních karet, platebních karet, předplacených karet a karet s uloženou hodnotou, služby ověřování a proplácení šeků, služby bankomatů, zpracování finančních transakcí jednak online prostřednictvím počítačové databáze a jednak telekomunikačními prostředky na prodejním místě, zpracovatelské služby pro finanční transakce držitelů karet prostřednictvím bankomatů, poskytování detailů o zůstatcích, vkladech a výběrech peněz držitelům karet prostřednictvím bankomatů, služby finančního vyrovnání a finanční autorizace ve spojení se zpracováním finančních platebních transakcí, služby cestovního pojištění, vydávání a vyplácení cestovních šeků a cestovních poukázek, služby autentifikace plátců, ověřování finančních informací, udržování finančních záznamů, služby elektronických převodů fondů a směnaren, služby dálkových plateb, služby elektronických peněženek s uloženou hodnotou, poskytování služeb elektronických fondů a převodů měny, služby elektronických plateb, služby předplacených telefonních karet, služby hotovostních plateb, a služby autorizace a vyrovnávání transakcí, poskytování debetních a kreditních služeb pomocí vysokofrekvenčních identifikačních zařízení (transpondérů), poskytování debetních a kreditních služeb pomocí komunikačních a telekomunikačních zařízení, služby ověřování šeků, služby vydávání a vyplácení, vše týkající se cestovních šeků a cestovních poukázek, poskytování finančních služeb na podporu maloobchodních služeb poskytovaných prostřednictvím mobilních telekomunikačních prostředků, včetně platebních služeb prostřednictvím bezdrátových zařízení, zpracování kreditních a debetních transakcí prostřednictvím telefonního a telekomunikačního spojení, poskytování finančních služeb na podporu maloobchodních služeb poskytovaných online, prostřednictvím sítí nebo jinými elektronickými prostředky s využitím elektronicky digitalizovaných informací, služby

výměny hodnot, konkrétně zabezpečená výměna hodnot včetně elektronické hotovosti prostřednictvím počítačových sítí přístupných pomocí smartkaret, služby placení účtů poskytované pomocí webové stránky, on-line bankovníctví, finanční služby poskytované přes telefon a pomocí globální počítačové sítě nebo Internetu, poskytování finančních služeb pomocí globální počítačové sítě nebo internetu, služby související s nemovitostmi, služby související s nemovitým majetkem, oceňování nemovitostí, správa investic do nemovitostí, služby investic do nemovitostí, služby pojištění nemovitostí, pojištění pro vlastníky majetku, pojistné služby týkající se majetku, financování nemovitostí, zprostředkování nemovitostí, odhady nemovitostí, služby realitních agentur, oceňování nemovitostí, správa nemovitostí, správa finančních záležitostí týkajících se nemovitostí, poskytování hypotekárních úvěrů, služby financování týkající se rozvoje nemovitostí, služby finančního zprostředkování pro nemovitosti, finanční služby týkající se nemovitého majetku a budov, finanční služby pro nákup nemovitostí, vyřizování úvěrových smluv zajištěných na nemovitostech, vyřizování podílového spoluvlastnictví nemovitostí, vyřizování poskytnutí financí na nákup nemovitostí, podpora při nabývání nemovitostí a podílů na nich, kapitálové investice do nemovitostí, služby investic do komerčního majetku, finanční služby týkající se nabývání majetku, finanční služby týkající se prodeje majetku, finanční ohodnocení vlastního majetku, finanční ohodnocení pronajatého majetku, vyřizování pronájmu nemovitostí, vyřizování nájmu nemovitostí, nájem majetku, nájem nemovitého majetku, nájem vlastního majetku, služby správy majetku týkající se transakcí s nemovitostmi, oceňování majetku, správa majetkových portfolií, správa majetku, poradenské služby týkající se vlastnictví nemovitostí, poradenské služby týkající se oceňování nemovitostí, poradenské služby týkající se korporátních nemovitostí, informační služby využívající počítač, které se týkají nemovitostí, konzultační služby týkající se nemovitostí, poskytování informací týkajících se nemovitého majetku, poskytování informací týkajících se trhu s majetkem, výzkumné služby týkající se nabývání nemovitostí, výzkumné služby týkající se výběru nemovitostí, hypotékami financování a zajištění majetku, konzultační služby ve vztahu k platebním řešením, bankovníctví, službám kreditních karet, debetních karet, platebních karet a bankomatů.

(590) Barevná

(730) **Maestro International Incorporated**, 2000 Purchase Street, Purchase, 10577, NY, US

(740) Čermák a spol., JUDr. Karel Čermák, Elišky Peškové 735/15, Praha 5, 15000

(210) **O-514838**

(220) 07.07.2014

(320) 07.07.2014

(511) 36

(540)



(510) (36) finanční služby, konkrétně bankovníctví, služby kreditních karet, služby debetních karet, služby platebních karet, služby předplacených karet nabízené prostřednictvím karet s uloženou hodnotou, elektronické kreditní a debetní transakce, služby proplácení směnek a jejich předkládání k přijetí, hotovostní platby, ověřování šeků, proplácení šeků, služby přístupu ke vkladům a bankomatové služby, služby autorizace a vyrovnávání transakcí, rekondilace transakcí, pokladniční management, vyrovnávání konsolidačních fondů, zpracování konsolidačních sporů, služby skladování dat a klientských profilových informací, a s tím spojené služby přepínání, bran, vyrovnávání/rekondilace a pohybu fondů v oblasti platebních karet, služby elektronického zpracování plateb, služby

autentifikace a ověřování platebních transakcí, služby výměny hodnot, konkrétně zabezpečené elektronické hotovostní transakce a elektronické převody hotovosti prostřednictvím veřejných počítačových sítí k umožnění elektronického obchodu, elektronický převod fondů, poskytování finančních informací, konkrétně údajů a zpráv o kreditních a debetních kartách, správa finančních záznamů, služby elektronického převodu fondů a směnárny, služby finančního hodnocení a správy rizik pro jiné v oblasti spotřebních úvěrů, šíření finančních informací prostřednictvím globální počítačové sítě, finanční informace poskytované počítačem pomocí zabezpečené informační počítačové sítě a poradenské služby týkající se všech předchozích služeb, poskytování finančních služeb na podporu maloobchodních služeb poskytovaných prostřednictvím mobilních telekomunikačních prostředků, konkrétně platební služby prostřednictvím bezdrátových zařízení, poskytování finančních služeb na podporu maloobchodních služeb poskytovaných on-line, prostřednictvím elektronických sítí, finanční analýzy a poradenství, pojistné služby, finanční záležitosti, peněžní záležitosti, finanční služby, bankovní a kreditní služby, poskytování služeb kreditních karet, debetních karet, platebních karet a předplacených karet s uloženou hodnotou, služby bankovníctví, platební, kreditní, debetní, zúčtovací služby, služby hotovostních plateb a přístupu ke vkladům s uloženou hodnotou, služby vyplácení účtů, služby kreditních karet, debetních karet, platebních karet, předplacených karet a karet s uloženou hodnotou, služby ověřování a proplácení šeků, služby bankomatů, zpracování finančních transakcí jednak on-line prostřednictvím počítačové databáze a jednak telekomunikačními prostředky na prodejním místě, zpracovatelské služby pro finanční transakce držitelů karet prostřednictvím bankomatů, poskytování detailů o zůstatcích, vkladech a výběrech peněz držitelům karet prostřednictvím bankomatů, služby finančního vyrovnání a finanční autorizace ve spojení se zpracováním finančních platebních transakcí, služby cestovního pojištění, vydávání a vyplácení cestovních šeků a cestovních poukázek, služby autentifikace plátců, ověřování finančních informací, udržování finančních záznamů, služby elektronických převodů fondů a směnárny, služby dálkových plateb, služby elektronických peněženek s uloženou hodnotou, poskytování služeb elektronických fondů a převodů měny, služby elektronických plateb, služby předplacených telefonních karet, služby hotovostních plateb, a služby autorizace a vyrovnávání transakcí, poskytování debetních a kreditních služeb pomocí vysokofrekvenčních identifikačních zařízení (transpondérů), poskytování debetních a kreditních služeb pomocí komunikačních a telekomunikačních zařízení, služby ověřování šeků, služby vydávání a vyplácení, vše týkající se cestovních šeků a cestovních poukázek, poskytování finančních služeb na podporu maloobchodních služeb poskytovaných prostřednictvím mobilních telekomunikačních prostředků, včetně platebních služeb prostřednictvím bezdrátových zařízení, zpracování kreditních a debetních transakcí prostřednictvím telefonního a telekomunikačního spojení, poskytování finančních služeb na podporu maloobchodních služeb poskytovaných on-line, prostřednictvím sítí nebo jinými elektronickými prostředky s využitím elektronicky digitalizovaných informací, služby výměny hodnot, konkrétně zabezpečená výměna hodnot včetně elektronické hotovosti prostřednictvím počítačových sítí přístupných pomocí smartkaret, služby placení účtů poskytované pomocí webové stránky, on-line bankovníctví, finanční služby poskytované přes telefon a pomocí globální počítačové sítě nebo Internetu, poskytování finančních služeb pomocí globální počítačové sítě nebo internetu, služby související s nemovitostmi, služby související s nemovitým majetkem, oceňování nemovitostí, správa investic do nemovitostí, služby investic do nemovitostí, služby pojištění nemovitostí, pojištění pro vlastníky majetku, pojistné služby týkající se majetku, financování nemovitostí, zprostředkování nemovitostí, odhady nemovitostí, služby realitních agentur, oceňování nemovitostí, správa nemovitostí, správa finančních záležitostí týkajících se nemovitostí, poskytování hypotekárních úvěrů, služby financování týkající se rozvoje nemovitostí, služby finančního zprostředkování pro nemovitosti, finanční služby týkající se nemovitého majetku a budov, finanční služby pro nákup nemovitostí, vyřizování úvěrových smluv zajištěných na nemovitostech, vyřizování podílového spoluvlastnictví nemovitostí, vyřizování poskytnutí financí na nákup nemovitostí, podpora při nabývání nemovitostí a podílů na nich, kapitálové investice do nemovitostí, služby investic do komerčního majetku, finanční služby týkající se nabývání majetku, finanční služby týkající se prodeje majetku, finanční ohodnocení vlastního majetku, finanční ohodnocení pronajatého majetku, vyřizování pronájmu nemovitostí, vyřizování nájmu nemovitostí, nájem majetku, nájem nemovitého majetku, nájem vlastního majetku, služby správy majetku týkající se transakcí s nemovitostmi, oceňování majetku, správa majetkových portfolií, správa majetku, poradenské služby týkající se

vlastnictví nemovitostí, poradenské služby týkající se oceňování nemovitostí, poradenské služby týkající se korporátních nemovitostí, informační služby využívající počítač, které se týkají nemovitostí, konzultační služby týkající se nemovitostí, poskytování informací týkajících se nemovitého majetku, poskytování informací týkajících se trhu s majetkem, výzkumné služby týkající se nabytí nemovitostí, výzkumné služby týkající se výběru nemovitostí, hypotékami financování a zajištění majetku, konzultační služby ve vztahu k platebním řešením, bankovníctví, službám kreditních karet, debetních karet, platebních karet a bankomatů.

- (590) Barevná
(730) **MasterCard International Incorporated**, 2000 Purchase Street, Purchase, NY, US
(740) Čermák a spol., JUDr. Karel Čermák, Elišky Peškové 735/15, Praha 5, 15000

- (210) **O-514843**
(220) 07.07.2014
(320) 07.07.2014
(511) 5, 16, 28, 41, 44
(540)



- (510) (5) doplňky potravy, minerální doplňky výživové, vitamínové přípravky; (16) časopisy, formuláře, karty, kancelářské potřeby, kromě nábytku, letáky, manuály, psací potřeby, razítka; (28) potřeby pro gymnastiku a sport, které nejsou uvedeny v jiných třídách; (41) kurzy fitness, organizování sportovních soutěží, provozování sportovních zařízení, služby osobního trenéra (fitness trénink), organizování sportovních soutěží; (44) fyzioterapie, masáže, služby solárií, služby v oblasti sauny.
(730) **SUNKINS a.s.**, Americká 17, Praha 2 - Vinohrady, 12000, CZ
(740) Advokátní kancelář Bedrna a spol., Mgr. Jan Balarin, Eliášova 21/922, Praha 6, 16000

- (210) **O-514845**
(220) 07.07.2014
(320) 07.07.2014
(511) 35
(540)



- (510) (35) maloobchodní a velkoobchodní služby v oblasti výrobků a služeb pro datovou komunikaci, služby zákaznických center v oblasti datové komunikace, služby pro mobilní operátory.
(730) **Smarty CZ a.s.**, Politických vězňů 1272/21, Praha 1, 11000, CZ
(740) Rott, Růžička & Guttman Patentové, známkové a advokátní kanceláře, JUDr. Vladimír Rott, Vinohradská 37, Praha 2, 12000

- (210) **O-514964**
(220) 10.07.2014

- (320) 10.07.2014
(511) 16, 21, 35
(540)



- (510) (16) papír a lepenka, tiskárenské výrobky, potřeby pro knižní vazby, fotografie, papírenské zboží, kancelářské výrobky, lepidla pro papírenství nebo domácnost, materiál pro umělce, štětce, psací stroje a kancelářské potřeby (vyjímaje nábytek), učební a vyučovací pomůcky s výjimkou přístrojů, plastické obaly (nezařazené do jiných tříd), tiskařské typy, štočky, nože na řezání papíru, rozmnožovací přístroje a stroje, listy papíru (papírenské zboží), pytle a sáčky z plastických hmot pro obalovou techniku; (21) dávkovače aerosolové s výjimkou dávkovačů s lékařské účely, dávkovače mýdla, dávkovače toaletního papíru, dávkovače papírových ručnic, utěrky, hadry na čištění, hadry na umývání podlah, hadry na utírání prachu, hadříky na prach z nábytku, utěrky na nábytek, utěrky na úklid, utěrky napuštěné čistícími přípravky na čištění, houbičky na čištění, houby mycí, houby na použití v domácnosti, houby toaletní, kartáče na umývání nádobí, kbelíky, rukavice na leštění, rukavice pro domácí použití, zahradnické rukavice, zásobníky (kovové) na papírové ručnice, zásobníky hygienických ubrousků, zásobníky, nádržky na mýdlo, misky na mýdlo, držáky na ručnice a mýdlo, držáky na toaletní papír, odkládací přihrádky na toaletní potřeby, štětky na čištění záchodů, pohárky na čištění zubů, držáky pro pohárky na čištění zubů, koše na odpadky; (35) pomoc při řízení obchodní činnosti, kancelářské práce, velkoobchodní a maloobchodní prodej zboží, výše uvedeného ve třídách 16 a 21, zprostředkovatelská činnost v oblasti obchodu s výrobky, výše uvedenými ve třídách 16 a 21, poskytování obchodních nebo podnikatelských informací, předvádění zboží, provádění obchodních operací, reklama, reklama (on-line) na počítačové komunikační síti, on-line inzerce, poskytování obchodních informací a obchodních služeb pomocí Internetu, zprostředkování internetového obchodu v oblasti výrobků, výše uvedených ve třídách 16 a 21, komerční využití Internetu v oblastech komerčních internetových médií a vyhledávacích služeb v oblasti výrobků, výše uvedených ve třídách 16 a 21, výstavy a veletrhy pro komerční účely, propagace prodeje (pro ostatní), propagace (ukázka) zboží, propagační korespondence, propagační materiál (šíření), propagační publikace (šíření), inzerce, distribuce vzorků, obchodní administrativa.
(590) Barevná
(730) **Jurtin René**, Mírová 1007, Bohumín, 73581, CZ
Vašítek Lumír, Čs. armády 1063, Bohumín - Nový Bohumín, 73581, CZ
(740) Ing. Pavel Nádvořník s.r.o., Sokola Tůmy 1099/1, Ostrava-Mariánské Hory, 70900

- (210) **O-514976**
(220) 10.07.2014
(320) 10.07.2014
(511) 9, 35, 38, 41

(540)



(510) (9) software, software stahovatelný, aplikace pro mobilní telefony, software pro přístup k informacím a datům z webových stránek a z mobilních aplikací a jiných na Internet napojených zdrojů dat, software pro autorizaci přístupu do on-line databází, stahovatelné informace (nahranný obsah), data, databáze a záznamy v elektronické podobě, elektronické časopisy, elektronická periodika, databáze a knihy v elektronické podobě, vše v rámci této třídy; (35) systematizace dat a informací v on-line databázích, reklama na výrobky a služby jiných subjektů, poskytování a pronájem reklamního prostoru na webových stránkách, aktualizace a údržba dat v počítačových a on-line databázích, vše v rámci této třídy; (38) poskytování přístupu k databázím, přenos databázových informací prostřednictvím telekomunikačních sítí, přenos elektronických dat, přenos informací prostřednictvím elektronických komunikačních sítí, poskytování internetových chatrooms - diskusních fór, poskytování on-line komunikačních spojení, které přeměňují web sítě uživatele k jiným místním nebo globálním webovým stránkám, provozování on-line počítačových databází se sportovními výsledky, provozování internetových stránek se statistikami ligových hráčů, provozování internetových stránek s informacemi o sportu, poskytování interaktivní webové stránky a mobilních aplikací pro prohlížení a stahování aktuálních sportovních výsledků a informací, statistik a sestav, šíření informací týkajících se aktuálních sportovních výsledků, informací, statistik a sestav prostřednictvím Internetu, webových stránek a aplikací pro mobilní telefony, zaslání zpráv, poskytování přístupu k webovým stránkám prostřednictvím stahovatelných aplikací, prostřednictvím počítačů a jiných zařízení, vše v rámci této třídy; (41) publikování, publikování včetně elektronického, publikování sportovních výsledků, statistik a sestav, zpravodajské služby, vše v rámci této třídy.

(590) Barevná

(730) **LiveSport s.r.o.**, Office Park Nové Butovice, Bucharova 1314/8, Budova D, Praha 5 - Stodůlky, 15800, CZ

(740) Mgr. Jitka Vejražková, Podkovářská 6, Praha 9, 19000

(210) **O-515022**

(220) 14.07.2014

(320) 14.07.2014

(511) 5, 30, 35

(540)

CHITOMAX

(510) (5) přípravky farmaceutické, dietetické doplňky potravy minerální, výživové a vitamínové přípravky, přípravky pro hubnutí, přípravky obsahující stopové prvky, přísady do jídla, vše pro lékařské účely; (30) příchutě a přísady do potravin a nápojů s výjimkou esencí a éterických olejů, glukóza pro výživu, vše v rámci této třídy; (35) počítačové on-line maloobchodní a velkoobchodní služby s výrobky uvedenými ve třídách 5 a 30, pomoc při řízení obchodní činnosti, obchodní konzultace v oblasti v oblasti distribuce zboží, zaslání obchodních katalogů, objednávky zboží, správa elektronických dat týkající se víceúrovňového marketingu (vše v oblasti potravinových doplňků), propagační a marketingová činnost, dodavatelské služby pro třetí osoby (nákup výrobků a služeb pro jiné podniky), dovozní a vývozní kancelář, pořádání výstav, veletrhů a propagačních akcí pro obchodní a reklamní účely.

(730) **PHARMACOPEA CZ s.r.o.**, Rybná 716/24, Praha 1 - Staré Město, 11000, CZ

(210) **O-515098**

(220) 17.07.2014

(320) 17.07.2014

(511) 5

(540)

Zimák

(510) (5) výrobky farmaceutické, parafarmaceutické a veterinární, vitamíny a minerály a stopové prvky, dietní a nutriční přípravky a léčiva, medicínální sirupy, výtažky z léčivých bylin a kombinované přípravky vitamínů, minerálů, stopových prvků a bylinných výtažků, potravinové doplňky obohacené vitamíny nebo minerály nebo stopovými prvky, vitamínové přípravky, vitamíny a multivitaminové preparáty, minerály a multiminerálové preparáty, bylinné čaje, léčivé byliny, cukrovinky nebo pastilky nebo tabletky nebo tobolky nebo kapsle nebo žvýkačky s léčivými přísadami, dietetické látky upravené pro lékařské účely, minerální vody a dietetické nápoje upravené pro lékařské účely, dietní potraviny upravené pro lékařské účely, doplňky výživové pro lékařské účely, bílkovinné přípravky nebo potrava pro lékařské účely, balzámy a krémy a masti pro lékařské účely, chemické přípravky pro lékařské účely, léčivé oleje, oleje pro lékařské účely, tuky pro lékařské účely, léčivé soli, tinktury pro lékařské účely, bylinné výtažky nebo sirupy, vitamínová a minerální výživa ve formě koncentrátů, proteinové koncentráty jako výživné přísady k potravinám, droždí pro farmaceutické účely, potravinové doplňky s léčebnými účinky, výživné nebo dietetické přípravky pro lékařské účely pro denní doplňení stravy jako rozpustná strava nebo samostatná směs, která se skládá hlavně z mléka v prášku nebo ze živočišných nebo zeleninových proteinů, také s přísadkou vitamínů nebo minerálů nebo stopových prvků nebo cukru, vše v rámci této třídy, potravinové doplňky ne pro lékařské účely (zařazené v této třídě) a obsahující látky živočišného původu, proteinové výrobky a přípravky pro výživu, přípravky zvláštní výživy pro sportovce nebo osoby s vysokým energetickým výdejem.

(730) **NOVA COAST INC.**, 255 Keele St., Toronto M6P-2K1, CA

(740) Bohemia patent, Ing. Jana Vandělíková, Vodičkova 791/41, Praha 1 - Nové Město, 11000

(210) **O-515099**

(220) 17.07.2014

(320) 17.07.2014

(511) 16, 35, 41

(540)



(510) (16) tiskoviny, plakáty, fotografie, letáky, zápisníky (notesy), výstupy z počítačů na papírových nosičích; (35) komerční nebo reklamní veletrhy, výstavy a přehlídky oděvů, zbraní a ostatních ochranných potřeb vojáka, merchandising, marketing, zprostředkování obchodu a internetový obchod s oblečením, obuví a vojenskou výbavou; (41) konference, výstavy pro kulturní a vzdělávací účely.

(730) **Progres Partners Advertising, s.r.o.**, Opletalova 55, Praha 1, 11000, CZ

(210) **O-515100**

(220) 17.07.2014

(320) 17.07.2014

(511) 16, 35, 41

(540)



(510) (16) tiskoviny, plakáty, fotografie, letáky, zápisníky (notesy), výstupy z počítačů na papírových nosičích; (35) komerční nebo reklamní veletrhy, výstavy a přehlídky oděvů, zbraní a ostatních ochranných potřeb vojáka, merchandising, marketing, zprostředkování obchodu a internetový obchod s oblečením, obuví a vojenskou výbavou; (41) konference, výstavy pro kulturní a vzdělávací účely.

(730) **Progres Partners Advertising, s.r.o.**, Opletalova 55, Praha 1, 11000, CZ

(210) **O-515101**

(220) 17.07.2014

(320) 17.07.2014

(511) 16, 35, 41

(540)



(510) (16) tiskoviny, plakáty, fotografie, letáky, zápisníky (notesy), výstupy z počítačů na papírových nosičích; (35) komerční nebo reklamní veletrhy, výstavy a přehlídky oděvů, zbraní a ostatních ochranných potřeb vojáka, merchandising, marketing, zprostředkování obchodu a internetový obchod s oblečením, obuví a vojenskou výbavou; (41) konference, výstavy pro kulturní a vzdělávací účely.

(730) **Progres Partners Advertising, s.r.o.**, Opletalova 55, Praha 1, 11000, CZ

(210) **O-515103**

(220) 17.07.2014

(320) 17.07.2014

(511) 16, 35, 41

(540)



(510) (16) tiskoviny, plakáty, fotografie, letáky, zápisníky (notesy), výstupy z počítačů na papírových nosičích; (35) komerční nebo reklamní veletrhy, výstavy a přehlídky oděvů, zbraní a ostatních ochranných potřeb vojáka, merchandising, marketing, zprostředkování obchodu a internetový obchod s oblečením, obuví a vojenskou výbavou; (41) konference, výstavy pro kulturní a vzdělávací účely.

(730) **Progres Partners Advertising, s.r.o.**, Opletalova 55, Praha 1, 11000, CZ

(210) **O-515105**

(220) 17.07.2014

(320) 17.07.2014

(511) 45

(540)

Laskomat

(510) (45) seznamovací služby.

(730) **Novotná Bittnerová Miroslava, J.Hory 1510, Kladno, 27201, CZ**

(210) **O-515107**

(220) 17.07.2014

(320) 17.07.2014

(511) 35, 36, 41

(540)



(510) (35) propagační, inzertní a reklamní činnost; (36) veřejné finanční sbírky, shromažďování finančních prostředků na dobročinné účely, charitativní finanční činnost, organizování sbírek; (41) výchovná a vzdělávací činnost, zábavná, školicí, sportovní a kulturní činnost, pořádání neziskových aktivit na podporu dětí v rámci této třídy (například soutěže, výchova a vzdělávání), pořádání kulturních, společenských, sportovních a benefičních akcí, vzdělávacích projektů, podpora a pomoc dětem v dětských domovech spočívající v pomoci při hledání zaměstnání, pořádání odborných seminářů a sympozií.

(730) **DEJME DĚTEM ŠANCI o.p.s.**, Nad Nuslemi 714/11, Praha 4 - Nusle, 14000, CZ

(740) **JUDr. Markéta Vaňková, Ph.D.**, advokátka, Nad Nuslemi 1416/11/714, Praha 4, 14000

(210) **O-515336**

(220) 28.07.2014

(320) 28.07.2014

(511) 30, 35, 41

(540)



(510) (30) pekařské výrobky, jemné pečivo, trvanlivé pečivo sladké i slané, cukrářské výrobky, oplatky, kakaové, čokoládové, kávové náplně, krémy a polevy, cukrovinky, výrobky z obilovin, cereální výrobky; (35) akviziční, marketingová, propagační, reklamní, informačně-obchodní a inzertní činnost, distribuce zboží k reklamním účelům, zejména v oblasti výrobků trvanlivého pečiva; (41) organizování a pořádání soutěží pro veřejnost.

(590) Barevná

(730) **Opavia - LU, s.r.o.**, Karolinská 661, Praha 8, 18600, CZ

(740) Advokátní kancelář Kučírek Legal, JUDr. Tomáš Kučírek, Petráská 29, Praha 1, 11000

(210) **O-515341**

(220) 29.07.2014

(320) 29.07.2014

(511) 17, 19

(540)

FATRAPAR

(510) (17) fólie z umělých hmot, kromě fólií na balení, plastové fólie s možností kombinace s jinými plošnými materiály, izolační materiály, paropropustné pojistné podstřešní fólie, parotěsné zábrany, podkladní fólie a pojistné pásy a fólie pro střechy, hydroizolační fólie (těsnění); (19) stavební materiály nekovové, střešní materiály nekovové.

(730) **Fatra, a.s.**, třída Tomáše Bati 1541, Napajedla, 76361, CZ

(210) **O-515344**

(220) 29.07.2014

(320) 29.07.2014

(511) 11, 17, 19

(540)

FATRASOL

(510) (11) solární zařízení k výrobě elektrické a tepelné energie z energie záření slunce a jejich komponenty, tepelné solární kolektory; (17) polotovary z plastických hmot (fólie, desky, profily), fólie z umělých hmot, kromě fólií na balení, plastové fólie s možností kombinace s jinými plošnými materiály, hydroizolační fólie, izolační materiály, laminované fólie pro použití ve fotovoltaickém průmyslu, hydroizolační fólie (těsnění); (19) stavební materiály nekovové, střechy nekovové, střešní materiály nekovové.

(730) **Fatra, a.s.**, třída Tomáše Bati 1541, Napajedla, 76361, CZ

(210) **O-515345**

(220) 29.07.2014

(320) 29.07.2014

(511) 17, 19, 24

(540)

FATRATEX

(510) (17) fólie z umělých hmot, kromě fólií na balení, plastové fólie s možností kombinace s jinými plošnými materiály, izolační materiály, izolační tkaniny, izolace proti vlhkosti staveb, podkladní fólie a pojistné pásy a fólie pro střechy, hydroizolační fólie (těsnění); (19) stavební materiály nekovové, stavební materiály pro ochranu základů a stěn a pro stabilizaci zeminy a drenáž, geotextilie; (24) textilie, textilie netkané.

(730) **Fatra, a.s.**, třída Tomáše Bati 1541, Napajedla, 76361, CZ

(210) **O-515348**

(220) 29.07.2014

(320) 29.07.2014

(511) 16, 17

(540)

FATRA PETAFOL

(510) (16) plastické obaly (nezařazené do jiných tříd), fólie z umělých hmot na balení, kelímky a misky na balení potravin; (17) polotovary z plastických hmot, fólie z umělých hmot (kromě fólií na balení), tvarové výrobky z plastických fólií a desek spadající do této třídy.

(730) **Fatra, a.s.**, třída Tomáše Bati 1541, Napajedla, 76361, CZ

(210) **O-515352**

(220) 29.07.2014

(320) 29.07.2014

(511) 17, 19, 27

(540)

FATRA IMPRESSO

(510) (17) polotovary z plastických hmot, materiál na podkládání z umělých hmot, plastové fólie s možností kombinace s jinými plošnými materiály; (19) stavební materiály nekovové, lišty (nekovové), nekovové podlahy, laminované (vrstvené) podlahové krytiny, nekovové obklady (ve stavebnictví), obklady podlah a stěn, nekovové dlaždice, nekovové dlaždice na podlahy, nekovové dlaždice na stěny pro stavebnictví; (27) podlahoviny, podlahové krytiny z plastických hmot, krytina podlahová vinylová, plovoucí plastové podlahy, laminované podlahové krytiny, tapety na stěny nikoliv textilní.

(730) **Fatra, a.s.**, třída Tomáše Bati 1541, Napajedla, 76361, CZ

(740) INPARTNERS GROUP, Ing. Ivan Lukšiček, Lidická 51, Brno, 60200

(210) **O-515353**

(220) 29.07.2014

(320) 29.07.2014

(511) 17, 19, 27

(540)

FATRA SPORTING

(510) (17) polotovary z plastických hmot, materiál na podkládání z umělých hmot; (19) stavební materiály nekovové, nekovové podlahy, laminované (vrstvené) podlahové krytiny, obklady podlah, nekovové dlaždice na podlahy; (27) podlahoviny, podlahové krytiny z plastických hmot, laminované podlahové krytiny, vinylové sportovní podlahoviny pro tělocvičny a víceúčelové haly, tenisové povrchy, vnitřní sportovní povrchy.

(730) **Fatra, a.s.**, třída Tomáše Bati 1541, Napajedla, 76361, CZ

(210) **O-515355**

(220) 29.07.2014

(320) 29.07.2014

(511) 17, 19

(540)

FATRA AQUAPLAST

(510) (17) fólie z umělých hmot, kromě fólií na balení, hydroizolační fólie, izolační materiály, izolace proti vlhkosti staveb, izolační materiály pro vykládání vodních ploch (zahradních jezírek, drobných vodních rezervoárů, zavlažovacích nádrží a podobně), hydroizolační fólie (těsnění); (19) stavební materiály nekovové, nekovové bazény plavecké.

(730) **Fatra, a.s.**, třída Tomáše Bati 1541, Napajedla, 76361, CZ

(210) **O-515356**

(220) 29.07.2014

(320) 29.07.2014

(511) 17, 19

(540)

FATRA EKOPLAN

(510) (17) polotovary z plastických hmot (fólie, desky, profily), fólie z umělých hmot, kromě fólií na balení, plastové fólie s možností s kombinace s jinými plošnými materiály, fólie a desky z umělých hmot pro zemědělské účely, materiál na podkládání z umělých hmot, materiály těsnící, ucpávací a izolační, izolační materiály, izolační tkaniny, izolace proti vlhkosti staveb, hydroizolační fólie (těsnění); (19) stavební materiály nekovové, výztuže z plastických hmot pro stavebnictví, střechy nekovové, střešní materiály nekovové, materiály pro zelené střechy.

(730) **Fatra, a.s.**, třída Tomáše Bati 1541, Napajedla, 76361, CZ

(210) **O-515357**

(220) 29.07.2014

(320) 29.07.2014

(511) 6, 17, 19

(540)

FATRADRAIN

(510) (6) kovové stavební materiály, lišty (kovové), střechy kovové, střešní materiály kovové, kovové střešní prvky, ostatní kovové doplňky pro střešní krytiny, kovové lišty, ukončovací a kotvicí plechové prvky hydroizolačních systémů, ochranné nerezové koše pro provedení střešních vpustí, kovové zachytávače sněhu, ventilační turbíny pro střechy, kovové doplňky pro balkónové vpustí, kovové balkónové vpustí, kovové mřížky, kovové odvodňovací výrobky; (17) polotovary z plastických hmot (folie, desky, profily, tvarovky), hydroizolační folie, materiál na podkládání z umělých hmot, materiály těsnící, ucpávací a izolační, izolace proti vlhkosti střechy, tvarované a plošné folie z plastických hmot na izolace staveb proti vlhkosti, umělé hmoty pro ochranu kovových povrchů, tvarované výrobky z plastických hmot; (19) stavební materiály nekovové, lišty (nekovové), nekovové střešní prvky, výztuže z plastických hmot pro stavebnictví, střechy nekovové, střešní materiály nekovové, střešní doplňky nekovové, materiály pro zelené střechy, nekovové výrobky a systémy pro odvodnění střešních vpustí (střešní vtoky), sanační vpustí a komínky, střešní chrlíče a pojistné přepady, nekovové balkónové vpustí, nekovové doplňky pro balkónové vpustí, průběžné odvodnění balkónů a teras, chrlíče a pojistné přepady, terasové nástavce pro provedení střešních vpustí, klapky a nástavce pro střešní vpustí, šachty pro zelené střechy, střešní odvětrávací systémy (komínky, odvětrání, prostupy), střešní tvarovky, plastové zachytávače sněhu, nekovové lišty kačírkové, ukončující a okrajové, zemní průchodky, manžety hydroizolace, tvarovky pro prostupy hydroizolace, nekovové mřížky.

(730) **Fatra, a.s.**, třída Tomáše Bati 1541, Napajedla, 76361, CZ

(210) **O-515358**

(220) 29.07.2014

(320) 29.07.2014

(511) 17, 19

(540)

FATRADREN

(510) (17) polotovary z plastických hmot (folie, desky), folie z umělých hmot, kromě folií na balení, materiál na podkládání z umělých hmot, hydroizolační folie (těsnění), izolační materiály, izolace proti vlhkosti staveb, tvarované a plošné folie z plastických hmot na izolace staveb proti vlhkosti, nopové folie z plastických hmot (izolační folie), drenážní folie, vlhkostní a radonová ochrana staveb, ochranné a drenážní folie z plastu, podkladní folie a pojistné pásy a folie pro střechy; (19) stavební materiály nekovové, výztuže z plastických hmot pro stavebnictví, stavební materiály pro ochranu základů a stěn a pro stabilizaci zeminy a drenáž, nopové folie pro konstrukční účely, střechy nekovové, střešní materiály nekovové, materiály pro zelené střechy.

(730) **Fatra, a.s.**, třída Tomáše Bati 1541, Napajedla, 76361, CZ

(210) **O-515421**

(220) 30.07.2014

(320) 30.07.2014

(511) 9, 16, 35, 38, 41

(540)

CANCIONETA PRAGA

(510) (9) informace, data a databáze a jiné informační produkty na magnetických a optických nosičích všeho druhu, zejména nahané a nenahané nosiče magnetické a elektronické, nosiče zvukových, zvukově-obrazových a obrazových záznamů, multimediální aplikace, kompaktní disky, pásky se zvukovými záznamy, 3D animace, elektronické informační publikace, elektronické časopisy, publikace a periodika, nahaný počítačový software, přístroj pro reprodukci zvuku a obrazu, přístroje pro snímání, záznam a reprodukci zvuku a obrazu, či jejich příslušenství; (16) odborné a informační publikace a texty na papírových nosičích, zejména brožury a hudebniny, notový materiál včetně partitur a zpěvníků, propagační tiskoviny, letáky, texty, fotografie a fotografická alba, zejména z oboru hudební, hudebně-dramatické a divadelní tvorby, plakáty a papírové reklamní desky a poutače, etikety, reprodukce a grafiky, diáře a kalendáře, blahopřání, obaly z papíru a plastů, propagační a upomínkové

předměty z papíru; (35) marketing a propagační činnost v oblasti kultury, obchodní poradenství v oboru informací, řízení reklamní a propagační činnosti, poskytování informačních produktů na papírových a elektronických nosičích včetně multimediálních informací pro reklamní a inzertní účely, styky s veřejností, on-line inzerce a prezentace v počítačové síti Internet, zajišťování propagačních a informačních materiálů na papírových a elektronických nosičích včetně jejich zpracování, inzertní a propagační služby, služby obchodního zastupování třetích subjektů, zprostředkování reklamy, inzerce, propagace a komerčních informací, poradenské a konzultační služby v oboru propagace a inzerce, management koncertní, divadelní, výchovné a zábavní činnosti, rozšiřování propagačních materiálů pomocí informačních sítí; (38) šíření zvukových děl, zejména hudebních, včetně zvukových, zvukově-obrazových a obrazových záznamů po sítích, rozšiřování informačních materiálů pomocí informačních sítí; (41) interpretace hudebního umění, zprostředkovatelská a agenturní činnost a zpravodajské služby v oblasti kultury a vzdělávání, výchovná a vzdělávací činnost s mládeží a pro mládež i dospělě v oboru sborových zpěvu a všech dalších aktivit, které s tím souvisejí a spadají do této třídy, pořádání koncertní, divadelní, výchovné a zábavní činnosti, zejména hudebních, hudebně-dramatických a dramatických pořadů, orchestrálních a komorních koncertů a vystoupení včetně festivalů, uměleckých a zábavních soutěží v tuzemsku a v zahraničí, služby umělecké agentury, zejména zajišťování hostování tuzemských a zahraničních uměleckých souborů a umělců, tvorba a produkce koncertní činnosti a hudebně-dramatických pořadů a vystoupení včetně nahrávání zvukových, zvukově-obrazových a obrazových záznamů, dabingu, tvorba rozhlasových a televizních pořadů, fotografování a filmová produkce, ediční činnost, vydávání odborných publikací a materiálů v oblasti hudby na papírových a elektronických nosičích, půjčování a pronájem zvukových a obrazových nahrávacích zařízení, nahaných zvukových nosičů a zvukově-obrazových a obrazových záznamů, filmů, hudebnin a notového materiálu, výchovná a vzdělávací činnost v oblasti kultury, pořádání výchovných koncertů a setkání s mládeží, rozšiřování uměleckých děl, zejména hudebních, včetně zvukových, zvukově-obrazových a obrazových záznamů na papírových a elektronických nosičích, organizování a vedení odborných besed, seminářů, konferencí a festivalů, zajišťování služeb nahrávacích studií a koncertních sálů včetně jejich pronajímání, zprostředkování zpravodajství, odborná poradenská a konzultační činnost v oblasti kultury a vzdělávání, zejména v hudebním oboru, hudebně-dramatické a dramatické tvorbě, v oblasti uměleckých soutěží, hudebnin a zvukových a/nebo zvukově-obrazových záznamů, vše v rámci této třídy, zprostředkovatelská činnost v oblasti mediálního průmyslu spadající do této třídy např. spolupráce s jinými hudebními tělesy a zprostředkování koncertů nebo rozhlasového natáčení těmto tělesům.

(730) **Jindřich Lukáš Mgr.**, K Dubu 133, Jesenice u Prahy - Vestec, 25242, CZ

(210) **O-515448**

(220) 01.08.2014

(320) 01.08.2014

(511) 35, 41

(540)

České moře

(510) (35) propagační činnost, obchodní informační služby z oblasti aktivní turistiky, cestovního ruchu a zábavy u vody, reklama, pomoc při řízení obchodní činnosti, zejména s uvedenými službami; (41) informace o možnostech rekreace, sportovního vyžití, zábavy a rozptýlení, zejména u vodních toků a ploch v blízkém i širokém okolí.

(730) **PH Rozvoje, a.s.**, V Jámě 699/5, Praha 1, 11000, CZ

(740) Ing. Miroslav Karas, Strakonická 352, Příbram V - Zdobůř, 26101

(210) **O-515477**

(220) 04.08.2014

(320) 04.08.2014

(511) 16, 25, 28, 35, 39, 41

(540)



(510) (16) papír, lepenka, výrobky polygrafické produkce, periodické a neperiodické tiskoviny, merkantilní produkty, obaly, plakáty, školní potřeby, tiskárenské výrobky, potřeby pro knižní vazby, fotografie, papírenské zboží, lepidla pro papírenství nebo domácnost, materiál pro umělce, štětce; (25) oděvy, obuv, kloboučnické zboží; (28) hry, hračky, potištěné hračky, potřeby pro gymnastiku a sport, které nejsou uvedeny v jiných třídách, vánoční ozdoby; (35) propagační činnost, reklama, pomoc při řízení obchodní činnosti, obchodní administrativa, kancelářské práce; (39) doprava, balení a skladování zboží, organizování cest; (41) výchova, vzdělávání, zábava, sportovní a kulturní aktivity.

(590) Barevná

(730) **Mi:LU publishing**, Postřelená 57, Jablonné v Podještědí, 47125, CZ

(210) **O-515621**

(220) 08.08.2014

(320) 08.08.2014

(511) 16, 35, 36, 38, 41

(540)



(510) (16) periodické a neperiodické publikace, tiskoviny, odborné publikace, certifikáty, ocenění, brožury, fotografie, knihy, časopisy, letáky, plakáty, vizitky, pera, informační materiály; (35) podpora a propagace inovací a spolupráce výzkumných institucí a podnikatelského sektoru, aktivity vedoucí k popularizaci technických oborů na VŠ, propagační a reklamní činnost, marketingové studie, průzkum veřejného mínění, obchodní nebo podnikatelský průzkum, pronájem reklamních ploch, obchodní management a podnikové poradenství, ekonomické poradenství, obchodní poradenské služby, pomoc při řízení a provozování obchodní činnosti, zprostředkování obchodní spolupráce mezi podnikatelským sektorem a výzkumnými institucemi, akviziční činnost, vyhledávání partnerských firem zejména pro zahraniční zájemce v tuzemsku, zprostředkování zahraničních i tuzemských investičních projektů, obchodní pomoc v subdavatelských službách, vedení databází a jiných záznamů o obchodních kontaktech; (36) finanční služby, finanční analýzy, finanční poradenství, finanční sponzorování, kalkulace a zpracování projektů na kapitálové investování, expertní služby v oblasti pojištění a garancí v investiční oblasti; (38) výměna zpráv, šíření, výměna nebo získávání zpráv a informací, šíření elektronických časopisů, informací, elektronických periodik a knih v elektronické podobě prostřednictvím informační nebo datové nebo elektronické nebo komunikační nebo počítačové sítě, zejména Internetu, pomocí satelitů, komunikace (telefonní), poradenská činnost v oblasti sdělovacích prostředků, informační kanceláře; (41) zpravodajské služby, školicí, vzdělávací a konzultační činnost, publikační činnost, vydavatelská a nakladatelská činnost, a to i v různých jazykových mutacích, organizování kulturních nebo vzdělávacích akcí, organizování soutěží, organizování plesů, plánování a organizování večírků, organizování a vedení konferencí, kongresů, seminářů, školení, odborných stáží, pořádání pracovních setkání, provádění odborných zkoušek, zajišťování kontaktů s třetími osobami ve výše uvedených činnostech, udělování ocenění v rámci třídy 41.

stáží, pořádání pracovních setkání, provádění odborných zkoušek, zajišťování kontaktů s třetími osobami ve výše uvedených činnostech, udělování ocenění v rámci třídy 41.

(730) **Konektor Inovací s.r.o.**, Americká 340/31, Praha 2 - Vinohrady, 12000, CZ

(210) **O-515622**

(220) 08.08.2014

(320) 08.08.2014

(511) 16, 35, 36, 38, 41

(540)

i2i innovation to investment

(510) (16) periodické a neperiodické publikace, tiskoviny, odborné publikace, certifikáty, ocenění, brožury, fotografie, knihy, časopisy, letáky, plakáty, vizitky, pera, informační materiály; (35) podpora a propagace inovací a spolupráce výzkumných institucí a podnikatelského sektoru, aktivity vedoucí k popularizaci technických oborů na VŠ, propagační a reklamní činnost, marketingové studie, průzkum veřejného mínění, obchodní nebo podnikatelský průzkum, pronájem reklamních ploch, obchodní management a podnikové poradenství, ekonomické poradenství, obchodní poradenské služby, pomoc při řízení a provozování obchodní činnosti, zprostředkování obchodní spolupráce mezi podnikatelským sektorem a výzkumnými institucemi, akviziční činnost, vyhledávání partnerských firem zejména pro zahraniční zájemce v tuzemsku, zprostředkování zahraničních i tuzemských investičních projektů, obchodní pomoc v subdavatelských službách, vedení databází a jiných záznamů o obchodních kontaktech; (36) finanční služby, finanční analýzy, finanční poradenství, finanční sponzorování, kalkulace a zpracování projektů na kapitálové investování, expertní služby v oblasti pojištění a garancí v investiční oblasti; (38) výměna zpráv, šíření, výměna nebo získávání zpráv a informací, šíření elektronických časopisů, informací, elektronických periodik a knih v elektronické podobě prostřednictvím informační nebo datové nebo elektronické nebo komunikační nebo počítačové sítě, zejména Internetu, pomocí satelitů, komunikace (telefonní), poradenská činnost v oblasti sdělovacích prostředků, informační kanceláře; (41) zpravodajské služby, školicí, vzdělávací a konzultační činnost, publikační činnost, vydavatelská a nakladatelská činnost, a to i v různých jazykových mutacích, organizování kulturních nebo vzdělávacích akcí, organizování soutěží, organizování plesů, plánování a organizování večírků, organizování a vedení konferencí, kongresů, seminářů, školení, odborných stáží, pořádání pracovních setkání, provádění odborných zkoušek, zajišťování kontaktů s třetími osobami ve výše uvedených činnostech, udělování ocenění v rámci třídy 41.

(730) **Konektor Inovací s.r.o.**, Americká 340/31, Praha 2 - Vinohrady, 12000, CZ

(210) **O-515623**

(220) 08.08.2014

(320) 08.08.2014

(511) 16, 35, 36, 38, 41

(540)



konektor inovací

(510) (16) periodické a neperiodické publikace, tiskoviny, odborné publikace, certifikáty, ocenění, brožury, fotografie, knihy, časopisy, letáky, plakáty, vizitky, pera, informační materiály; (35) podpora a propagace inovací a spolupráce výzkumných institucí a podnikatelského sektoru, aktivity vedoucí k popularizaci technických oborů na VŠ, propagační a reklamní činnost, marketingové studie, průzkum veřejného mínění, obchodní nebo podnikatelský průzkum, pronájem reklamních ploch, obchodní management a podnikové poradenství, ekonomické poradenství, obchodní poradenské služby, pomoc při řízení a provozování obchodní činnosti, zprostředkování obchodní spolupráce mezi podnikatelským sektorem a

výzkumnými institucemi, akviziční činnost, vyhledávání partnerských firem zejména pro zahraniční zájemce v tuzemsku, zprostředkování zahraničních i tuzemských investičních projektů, obchodní pomoc v subdodavatelských službách, vedení databází a jiných záznamů o obchodních kontaktech; (36) finanční služby, finanční analýzy, finanční poradenství, finanční sponzorování, kalkulace a zpracování projektů na kapitálové investování, expertní služby v oblasti pojištění a garancí v investiční oblasti; (38) výměna zpráv, šíření, výměna nebo získávání zpráv a informací, šíření elektronických časopisů, informací, elektronických periodik a knih v elektronické podobě prostřednictvím informační nebo datové nebo elektronické nebo komunikační nebo počítačové sítě, zejména Internetu, pomocí satelitů, komunikace (telefonní), poradenská činnost v oblasti sdělovacích prostředků, informační kanceláře; (41) zpravodajské služby, školicí, vzdělávací a konzultační činnost, publikační činnost, vydavatelská a nakladatelská činnost, a to i v různých jazykových mutacích, organizování kulturních nebo vzdělávacích akcí, organizování soutěží, organizování plesů, plánování a organizování večírků, organizování a vedení konferencí, kongresů, seminářů, školení, odborných stáží, pořádání pracovních setkání, provádění odborných zkoušek, zajišťování kontaktů s třetími osobami ve výše uvedených činnostech, udělování ocenění v rámci třídy 41.

(730) **Konektor Inovací s.r.o.**, Americká 340/31, Praha 2 - Vinohrady, 12000, CZ

(210) **O-515624**

(220) 08.08.2014

(320) 08.08.2014

(511) 16, 35, 36, 38, 41

(540)

konektorInovací

(510) (16) periodické a neperiodické publikace, tiskoviny, odborné publikace, certifikáty, ocenění, brožury, fotografie, knihy, časopisy, letáky, plakáty, vizitky, pera, informační materiály; (35) podpora a propagace inovací a spolupráce výzkumných institucí a podnikatelského sektoru, aktivity vedoucí k popularizaci technických oborů na VŠ, propagační a reklamní činnost, marketingové studie, průzkum veřejného mínění, obchodní nebo podnikatelský průzkum, pronájem reklamních ploch, obchodní management a podnikové poradenství, ekonomické poradenství, obchodní poradenské služby, pomoc při řízení a provozování obchodní činnosti, zprostředkování obchodní spolupráce mezi podnikatelským sektorem a výzkumnými institucemi, akviziční činnost, vyhledávání partnerských firem zejména pro zahraniční zájemce v tuzemsku, zprostředkování zahraničních i tuzemských investičních projektů, obchodní pomoc v subdodavatelských službách, vedení databází a jiných záznamů o obchodních kontaktech; (36) finanční služby, finanční analýzy, finanční poradenství, finanční sponzorování, kalkulace a zpracování projektů na kapitálové investování, expertní služby v oblasti pojištění a garancí v investiční oblasti; (38) výměna zpráv, šíření, výměna nebo získávání zpráv a informací, šíření elektronických časopisů, informací, elektronických periodik a knih v elektronické podobě prostřednictvím informační nebo datové nebo elektronické nebo komunikační nebo počítačové sítě, zejména Internetu, pomocí satelitů, komunikace (telefonní), poradenská činnost v oblasti sdělovacích prostředků, informační kanceláře; (41) zpravodajské služby, školicí, vzdělávací a konzultační činnost, publikační činnost, vydavatelská a nakladatelská činnost, a to i v různých jazykových mutacích, organizování kulturních nebo vzdělávacích akcí, organizování soutěží, organizování plesů, plánování a organizování večírků, organizování a vedení konferencí, kongresů, seminářů, školení, odborných stáží, pořádání pracovních setkání, provádění odborných zkoušek, zajišťování kontaktů s třetími osobami ve výše uvedených činnostech, udělování ocenění v rámci třídy 41.

(730) **Konektor Inovací s.r.o.**, Americká 340/31, Praha 2 - Vinohrady, 12000, CZ

(210) **O-515625**

(220) 08.08.2014

(320) 08.08.2014

(511) 16, 35, 36, 38, 41



(510) (16) periodické a neperiodické publikace, tiskoviny, odborné publikace, certifikáty, ocenění, brožury, fotografie, knihy, časopisy, letáky, plakáty, vizitky, pera, informační materiály; (35) podpora a propagace inovací a spolupráce výzkumných institucí a podnikatelského sektoru, aktivity vedoucí k popularizaci technických oborů na VŠ, propagační a reklamní činnost, marketingové studie, průzkum veřejného mínění, obchodní nebo podnikatelský průzkum, pronájem reklamních ploch, obchodní management a podnikové poradenství, ekonomické poradenství, obchodní poradenské služby, pomoc při řízení a provozování obchodní činnosti, zprostředkování obchodní spolupráce mezi podnikatelským sektorem a výzkumnými institucemi, akviziční činnost, vyhledávání partnerských firem zejména pro zahraniční zájemce v tuzemsku, zprostředkování zahraničních i tuzemských investičních projektů, obchodní pomoc v subdodavatelských službách, vedení databází a jiných záznamů o obchodních kontaktech; (36) finanční služby, finanční analýzy, finanční poradenství, finanční sponzorování, kalkulace a zpracování projektů na kapitálové investování, expertní služby v oblasti pojištění a garancí v investiční oblasti; (38) výměna zpráv, šíření, výměna nebo získávání zpráv a informací, šíření elektronických časopisů, informací, elektronických periodik a knih v elektronické podobě prostřednictvím informační nebo datové nebo elektronické nebo komunikační nebo počítačové sítě, zejména Internetu, pomocí satelitů, komunikace (telefonní), poradenská činnost v oblasti sdělovacích prostředků, informační kanceláře; (41) zpravodajské služby, školicí, vzdělávací a konzultační činnost, publikační činnost, vydavatelská a nakladatelská činnost, a to i v různých jazykových mutacích, organizování kulturních nebo vzdělávacích akcí, organizování soutěží, organizování plesů, plánování a organizování večírků, organizování a vedení konferencí, kongresů, seminářů, školení, odborných stáží, pořádání pracovních setkání, provádění odborných zkoušek, zajišťování kontaktů s třetími osobami ve výše uvedených činnostech, udělování ocenění v rámci třídy 41.

(730) **Konektor Inovací s.r.o.**, Americká 340/31, Praha 2 - Vinohrady, 12000, CZ

(210) **O-515626**

(220) 08.08.2014

(320) 08.08.2014

(511) 16, 35, 36, 38, 41

(540)

S2B Science to Business

(510) (16) periodické a neperiodické publikace, tiskoviny, odborné publikace, certifikáty, ocenění, brožury, fotografie, knihy, časopisy, letáky, plakáty, vizitky, pera, informační materiály; (35) podpora a propagace inovací a spolupráce výzkumných institucí a podnikatelského sektoru, aktivity vedoucí k popularizaci technických oborů na VŠ, propagační a reklamní činnost, marketingové studie, průzkum veřejného mínění, obchodní nebo podnikatelský průzkum, pronájem reklamních ploch, obchodní management a podnikové poradenství, ekonomické poradenství, obchodní poradenské služby, pomoc při řízení a provozování obchodní činnosti, zprostředkování obchodní spolupráce mezi podnikatelským sektorem a výzkumnými institucemi, akviziční činnost, vyhledávání partnerských firem zejména pro zahraniční zájemce v tuzemsku, zprostředkování zahraničních i tuzemských investičních projektů, obchodní pomoc v subdodavatelských službách, vedení databází a jiných záznamů o obchodních kontaktech; (36) finanční služby, finanční analýzy, finanční poradenství, finanční sponzorování, kalkulace a zpracování projektů na kapitálové investování, expertní služby v oblasti pojištění a garancí v investiční oblasti; (38) výměna zpráv, šíření, výměna nebo získávání zpráv a informací, šíření elektronických časopisů, informací, elektronických periodik a knih v elektronické podobě prostřednictvím informační nebo datové nebo elektronické nebo komunikační nebo počítačové sítě, zejména

Internetu, pomocí satelitů aj., komunikace (telefonní), poradenská činnost v oblasti sdělovacích prostředků, informační kanceláře; (41) zpravodajské služby, školicí, vzdělávací a konzultační činnost, publikační činnost, vydavatelská a nakladatelská činnost, a to i v různých jazykových mutacích, organizování kulturních nebo vzdělávacích akcí, organizování soutěží, organizování plesů, plánování a organizování večírků, organizování a vedení konferencí, kongresů, seminářů, školení, odborných stáží, pořádání pracovních setkání, provádění odborných zkoušek, zajišťování kontaktů s třetími osobami ve výše uvedených činnostech, udělování ocenění v rámci třídy 41.

(730) **Konektor Inovací s.r.o.**, Americká 340/31, Praha 2 - Vinohrady, 12000, CZ

(210) **O-515860**

(220) 21.08.2014

(320) 21.08.2014

(511) 9, 16, 24, 25, 26, 35, 37, 39, 41, 43

(540)



(510) (9) magnetické nebo optické suporty zvukových nebo zvukově obrazových záznamu, počítačové hry s výstupem na PC nebo na TV, nosiče záznamu nahrané i nenahrané, videokazety nahrané i nenahrané, audiokazety nahrané i nenahrané, audiovizuální programy, audio programy, audiovizuální díla na nosičích, audiovizuální díla v digitální podobě, filmy, hudební díla na nosičích nebo v elektronické podobě nebo ke stažení, CD disky, DVD disky, MP3 přehrávače, USB Flash disky, Blue-ray disky, elektronické publikace (stažitelné), obaly na CD disky nebo DVD disky nebo na nosiče záznamu, programové vybavení pro počítače, software, hardware výpočetní techniky nebo komunikační nebo informační techniky, interaktivní software, interaktivní databáze, elektronické databáze a databázové produkty, informace a data a databáze a záznamy v elektronické podobě, elektronické nebo datové nebo informační nebo komunikační sítě, multimediální aplikace, elektronické multimediální nebo elektronické informační katalogy, elektronické časopisy, elektronická periodika a knihy v elektronické podobě, počítačový software pro nahrávání, stahování a zpracování obrázku a obrazových dat, software pro tvorbu a organizaci fotografií a obrázku, software pro zacházení s fotografiemi a pro jejich editaci, software a hardware pro digitální zobrazování, software pro tvorbu fotografických alb, brýle pro 3D projekci; (16) pohledy ilustrované se zvukovou nahrávkou, periodické a neperiodické tiskoviny, zejména knihy a časopisy, reklamní, propagační a informační materiály na papírovém nosiči, zejména katalogy, prospekty, plakáty, letáky, pohlednice, fotografie a jiná grafická díla, grafické reprodukce, kartografická díla, obaly, obálky, základací mapy a tašky z papíru a plastu v jiné třídě nezařazené, reklamní předměty z papíru, papírové vlajky a vlaječky, samolepky, transparenty z papíru a plastu, vývěsní štíty, psací potřeby, obaly a pouzdra na ne, kalendáře, diáře, sešity, obtisky, záložky, bloky, fotoalba, drobné kancelářské potřeby z papíru, plastu a kovu v rámci této třídy, vstupenky, úctenky, šatní lístky, jídelní, nápojové a nabídkové lístky, vše výše uvedené v rámci této třídy; (24) prapory, vlajky a vlaječky nikoliv z papíru, vyšívané tkaniny, závěsy textilní nebo plastové, utěrky, ručníky, osušky, prostěradla, lůžkoviny, ubrusy, ubrousky a banketní sukně textilní, textilní pásy pro tisk i s tiskem, přikrývky včetně cestovních, vše výše uvedené v rámci této třídy; (25) oděvy a obuv všeho druhu zařazené v této třídě, zejména sportovní, pokrývky hlavy, oděvní doplňky, šály, rukavice; (26) odznaky, nikoliv z drahých kovů, odznaky ozdobné, jehlice ozdobné (ne z drahých kovů), nášivky a nažehlovací záplaty, spony, přezky, stuhy, lemy a lemky; (35) reklamní, propagační služby, zprostředkování obchodu s výrobky uvedenými ve tř. 9, 16, 24, 25 a 26, předvádění zboží, propagování služeb, šíření reklamních, propagačních, inzertních a informačních materiálů, pronájem reklamních a jiných ploch ke komerčnímu využití; (37) provozování čerpacích stanic pohonných hmot a myček vozidel, servisní a opravárenské služby v oboru dopravní techniky,

údržba a mytí vozidel, údržba komunikací, parkovacích ploch, budov, sportovišť a tribun, výstavba sportovišť, sportovních zařízení a sportovních areálů; (39) provozování skladů, garáží a parkovišť, pronájem garáží, parkovacích ploch a skladových ploch, organizování zájezdů se sportovní tematikou, zajišťování přepravy osob a nákladů, služby průvodcovské, pronájem a půjčování automobilů a motocyklů; (41) překladatelské a tlumočnické služby, služby hostesek, provozování sportovišť, organizování a pořádání sportovních soutěží, pořádání společenských, kulturních a jiných zábavních akcí, poskytování informací sportovního a společenského charakteru, pronájem sportovišť, zajišťování služeb časoměřičů a sportovních rozhodčích a sportovních komisařů, instruktáže a výcvik řidičů; (43) služby spojené s ubytováním a stravováním včetně provozování hotelů, ubytoven, restaurací, barů, kempů, bufetů a jiných provozoven rychlého občerstvení v rámci této třídy.

(730) **AUTODROM MOST a.s.**, Tvrzova 5, Most, 43502, CZ

(740) Bohemia Patent, Ing. Jana Vandělíková, Vodičkova 791/41, Praha 1, 11000

(210) **O-515871**

(220) 21.08.2014

(320) 21.08.2014

(511) 35, 41, 44, 45

(540)



(510) (35) organizování výstav a veletrhů a akcí pro komerční a publicistické účely, reklama a propagace; (41) organizování a provozování sportovních a tanečních akcí, fitness lekcí, seminářů, koncertů, výstav a veletrhů, odborných seminářů, vše výše uvedené v rámci této třídy; (44) péče o hygienu a krásu osob; (45) seznamovací služby, společenský doprovod, osobní nákupy.

(590) Barevná

(730) **MDL Expo s.r.o.**, K Novému sídlišti 14/199, Praha 4, 14200, CZ

(740) PROPATENT, Ing. Vlasta Sedláčková, Ke Kateřinkám 1393, Praha 4, 14900

(210) **O-515872**

(220) 21.08.2014

(320) 21.08.2014

(511) 10, 26

(540)



(510) (10) pomůcky pro sexuální stimulaci pro dospělé, elektrické přístroje k erotickým účelům, zejména vibrační strojky, elektrické vakuové pumpy, vibrátory, elektrické nafukovací panny, preservativy, kondomy, erotické žertovné předměty v rámci této třídy; (26) krajky v rámci této třídy, výšivky, stuhy, tkaničky.

(590) Barevná

(730) **City Realex, a.s.**, Tenisová 954/16, Praha 10 - Hostivař, 10200, CZ

(740) PROPATENT, Ing. Vlasta Sedláčková, Ke Kateřinkám 1393, Praha 4, 14900

(210) **O-515884**

(220) 21.08.2014

(320) 21.08.2014

(511) 9, 35, 37, 42

(540)



(510) (9) elektronická záznamová zařízení, zejména kamery, software, elektronická zabezpečovací zařízení, alarmy; (35) správa databází, kompilace a vyhodnocování statistických údajů, nákup a prodej elektroniky a zabezpečovacích systémů, reklama a propagace, marketing; (37) oprava hardware; (42) navrhování a vývoj software, poradenství v oblasti hardware a software, navrhování a vývoj internetových stránek, správa počítačových sítí, správa webových stránek.

(590) Barevná

(730) **Popov Pavel RNDr.**, Želivského 1752, Tachov, 34701, CZ

(740) Langrova, s.r.o., Skřetova 48, Plzeň, 30100

(210) **O-515939**

(220) 25.08.2014

(320) 25.08.2014

(511) 35, 38, 39

(540)



(510) (35) organizování poprávkové dopravy (administrativní služby); (38) směrovací a spojovací služby pro komunikaci v rámci poprávkové dopravy; (39) poprávková doprava.

(730) **Dispečink hromadné dopravy, s.r.o. Koblížek Robert**, Škrovád 88, Slatiňany, 53821, CZ

(210) **O-515950**

(220) 26.08.2014

(320) 26.08.2014

(511) 33, 41, 43

(540)

BAR, KTERÝ NEEEXISTUJE

(510) (33) koktejly; (41) zábava poskytovaná v nočních klubech; (43) bary, zajišťování hromadného občerstvení (catering).

(730) **Vališ Andrej**, Pod Rochusem 789, Uherské Hradiště, 68605, CZ
Vlachynský Jan Bc., Vladislava Perutky 1271, Uherské Hradiště, 68605, CZ

(210) **O-515951**

(220) 26.08.2014

(320) 26.08.2014

(511) 9

(540)

Biflík

(510) (9) počítačový software, softwarová aplikace, která zahrnuje záznam, přepis, vypracování, kompilace (shromáždění dokumentů), přenášení nebo systematizaci písemných sdělení a záznamů, softwarová aplikace určená ke vzdělávání osob.

(730) **T-SOFT a.s.**, Novodvorská 1010/14, Praha 4 - Lhotka, 14200, CZ

(210) **O-515985**

(220) 26.08.2014

(320) 26.08.2014

(511) 9, 16, 18, 28, 35, 41

(540)



(510) (9) nosiče zvukových, obrazových a datových záznamů, audiovizuální díla (nahrávky), přístroje pro vyučování, učební systémy, vzdělávací a učební pomůcky spadající do této třídy; (16) papír, lepenka a výrobky z těchto materiálů, zejména brožury, bublinové obaly (z umělých hmot), časopisy - komiksy, periodika, desky (papírníkové výrobky), desky na dokumenty (šanon, pořadače), etikety, kromě textilních, grafiky, knihy, tiskárenské výrobky, potřeby pro knižní vazby, fotografie, papírenské zboží, kartonážní výrobky zvláště herní plány, skládky, pohlednice, kalendáře, obtisky, pouzdra, krabice a obaly z papíru a umělých hmot, papírové učební pomůcky a sešity, tašky, karty na hraní, knihy, časopisy, plánovací

systemy a bloky, plastické obaly (nezařazené do jiných tříd), dárkové, vzdělávací a reklamní předměty spadající do této třídy; (18) kůže a její imitace, zboží vyrobené z těchto materiálů, zejména zvířecí kůže, usně, kufry a cestovní tašky, batohy, peněženky, deštníky a slunečníky, vycházkové hole; (28) karty na hrani, individuální i společenské hry, dětské hry, stavebnice a hračky z plyše, dřeva, umělých hmot, z papíru a kartónu, hrací kostky, puzzle, pouzdra a krabice vyplněné herními předměty, hry jiné než upravené pro použití s externí obrazovkou nebo monitorem; (35) propagační činnost, reklama, pomoc při řízení obchodní činnosti, obchodní administrativa, kancelářské práce, velkoobchod, maloobchod a zprostředkování obchodu, především s výrobky tříd 9, 16 a 28, pořádání výstav komerčních; (41) výchova, vzdělávání, zábava, sportovní a kulturní aktivity, vzdělávací kurzy.

(730) **KOSÁČCI - hračky, které létají, s.r.o.**, Pod Habřím 143, Spojil, 53002, CZ

(740) RETROPATENT s.r.o., Mgr. Kamil Kolátor, Dolní nám. 679/5, Jablonce nad Nisou, 46601

(210) **O-516007**

(220) 27.08.2014

(320) 27.08.2014

(511) 12, 37, 42

(540)

ZETOR SUPER

(510) (12) motorová vozidla všeho druhu zejména traktory, motory pro pozemní vozidla; (37) opravy, údržba a servisní služby pro výrobky ve třídě 12; (42) vývoj a výzkum v oblasti výroby traktorů, technické kontroly a kontroly kvality nových výrobků, inženýrské práce (expertizy) a průmyslový design v oblasti vývoje, výzkumu a výroby traktorů.

(730) **HTC holding a.s.**, Dobrovičova 8, Bratislava, SK

(740) INPARTNERS GROUP, Mgr. Simona Hejdrová, Lidická 51, Brno, 60200

(210) **O-516014**

(220) 28.08.2014

(320) 28.08.2014

(511) 18, 25, 35

(540)



(510) (18) kůže a její imitace, aktovky, zvířecí kůže, usně, kufry a cestovní tašky, deštníky a slunečníky, vycházkové hole, biče, jezdecké postroje a sedla; (25) oděvy, obuv, kloboučnické zboží; (35) propagační činnost, reklama, pomoc při řízení obchodní činnosti, obchodní administrativa, kancelářské práce.

(590) Barevná

(730) **NUMERO UNO s.r.o.**, Kopečná 940/14, Brno střed, Staré, 60200, CZ

(740) JUDr. Eva Machová, Tyršova 9, Kuřim, 66343

(210) **O-516052**

(220) 29.08.2014

(320) 29.08.2014

(511) 9, 16, 35, 38, 41, 42

(540)

SMARTKAMPAŇ

(510) (9) nahané i nenahané nosiče informací všeho druhu, jako disky, diskety, CD ROM, pásky, audiovizuální technika, prezentační technika, nahané i nenahané nosiče zvuku a/nebo obrazu, elektronická média, jako elektronické katalogy, časopisy a jiná periodika, reklamní, propagační a informační materiály šířené elektronickými nosiči, včetně komunikační sítě Internet, světelné reklamní poutače a reklamní neony, počítačové programy (software) s výjimkou pro frankovací stroje; (16) periodické a neperiodické tiskoviny včetně propagačních, reklamních a inzertních

materiálů spadajících do třídy 16, tiskoviny, katalogy, manuály, kalendáře, plakáty, letáky, prospekty, fotografie, periodické a neperiodické publikace, knihy, učebnice, časopisy, pohlednice, kalendáře, učební a vyučovací pomůcky s výjimkou přístrojů, obalový materiál z papíru a plastických hmot, ozdobné a propagační předměty z papíru; (35) reklamní, inzertní služby všeho druhu včetně inzerce a reklamy poskytované v počítačových, telekomunikačních a obdobných sítích, distribuce reklamních letáků, tiskovin, katalogů, prospektů a ostatních neadresných tiskovin, internetová reklama a emailový marketing, zprostředkování a poskytování informací v oblasti emailového marketingu, správa emailového marketingu, organizační a ekonomické poradenství, nábor a příprava marketingových specialistů, manažerské konzultace, poskytování poradenských služeb pro výše uvedené činnosti, pořádání výstav a předváděcích akcí se zaměřením na komerční účely; (38) komunikace elektronickými prostředky, on-line komunikace, elektronická pošta, elektronické publikování, elektronický přenos dat, poskytování přenosu informací pomocí Internetu, poskytování emailových služeb, šíření elektronických časopisů, periodik a knih v elektronické podobě prostřednictvím počítačové sítě, Internetu, pomocí satelitů, výměna a šíření zpráv a informací prostřednictvím informačních a telekomunikačních sítí, služby zabezpečující datovou a audiovizuální komunikaci prostřednictvím informačních a telekomunikačních sítí, počítačové sítě Internet a satelitu; (41) poskytování školení a vzdělávání, zejména v oblasti emailového marketingu, organizování a vedení vzdělávacích programů, seminářů, kurzů, kolokvií, webinářů, konferencí, kongresů, symposií, zejména v oblasti emailového marketingu, zpracování projektů vzdělávacích kurzů a školicích aktivit, výchova a školení marketingových specialistů, praktický výcvik, produkce filmů a videa, vydavatelská a nakladatelská činnost včetně jejich zprostředkování, vydávání odborných publikací; (42) návrh programového vybavení, údržba programového vybavení, technické studie v oblasti počítačů a programového vybavení, vývoj a tvorba software, pronájem software, řízení a navrhování počítačových projektů, poskytování technické podpory, webhosting, hosting interaktivní webové stránky, projektové řízení internetových prezentací a webových aplikací, vývoj internetových aplikací.

(730) **Firma 2.0 s.r.o.**, Krakovská 583/9, Praha 2 - Nové Město, 11000, CZ

(740) PatentCentrum Sedlák & Partners s.r.o., Husova 5, České Budějovice, 37001

(210) **O-516081**

(220) 01.09.2014

(320) 01.09.2014

(511) 9, 16, 35, 38, 41

(540)



(510) (9) aparáty a přístroje vědecké, geodetické, fotografické, filmové, optické, přístroje pro vážení, měření, signalizaci, kontrolu, záchranu a přístroje učební, aparáty pro záznam, uchování, převod, přenos nebo reprodukci zvuku nebo obrazu, přístroje a nástroje pro vedení, přepínání, přeměnu, akumulaci, regulaci nebo řízení elektrického proudu, hasicí přístroje, telefony, telefonní záznamníky, faxy, ústředny, magnetické nebo optické superty zvukových nebo zvukově obrazových záznamů, zapisovací pokladny, kalkulační stroje, přístroje pro zpracování informací a počítače včetně jejich jednotlivých součástí a náhradních dílů ze třídy 9, baterie a články elektrické, elektrické akumulátory, počítačové hry s výstupem na PC nebo na TV, pohledy ilustrované se zvukovou nahrávkou, hrací skříně uváděné v činnost vhozením mince, reklamní světelné přístroje, nosiče záznamů nahané i nenahané, videokazety nahané i nenahané, audiokazety nahané i nenahané, audiovizuální programy, audioprogramy, audiovizuální díla na nosičích, audiovizuální díla v digitální podobě, kuchařky v elektronické podobě, filmy, hudební díla na nosičích nebo v elektronické podobě nebo ke stažení, CD disky, DVD disky, MP3 přehrávače, USB Flash disky, Blue-ray disky, elektronické

publikace (stažitelné), magnetické karty, kódované karty, obaly na CD disky nebo DVD disky nebo na nosiče záznamů, programové vybavení pro počítače, software, hardware výpočetní techniky nebo komunikační nebo informační techniky, interaktivní software, interaktivní databáze, elektronické databáze a databázové produkty, informace a data a databáze a záznamy v elektronické podobě, elektronické nebo datové nebo informační nebo komunikační nebo výpočetní sítě včetně jednotlivých součástí a náhradních dílů obsažených ve třídě 9, multimediální aplikace, elektronické multimediální nebo elektronické informační katalogy, elektronické časopisy, elektronická periodika a knihy v elektronické podobě, počítačový software pro nahrávání, stahování a zpracování obrázků a obrazových dat, software pro tvorbu a organizaci fotografií a obrázků, software pro zacházení s fotografiemi a pro jejich editaci, software a hardware pro digitální zobrazování, software pro tvorbu fotografických alb, hologramy, mikročipové nebo magnetické karty (kódované), podložky pod počítačovou myš, magnety, kryty na mobilní telefony, pouzdra na mobilní telefony, divadelní kukátka, brýle pro 3D projekci, brýle sluneční, ochranné brýle, pouzdra na brýle, kontaktní čočky, části a příslušenství pro všechny výše uvedené výrobky; (16) papír, lepenka, plakáty, fotografie, kalendáře, diáře, pohlednice, gratulace, blahopřání, zápisníky, dopisní papíry, obálky, samolepky, obtisky, pozámkové bloky na spisy, pořadače, omalovánky, activity books, balící papír, obaly všeho druhu papírové, listy, pytlíky a sáčky pro obalovou techniku, školní sešity, skicáky, propisky, tužky, pastelky, tuhy, gumy, ořezávková, ořezávková strojíky, penály, papírenské výrobky, papírové tašky, papírové kapesníky, papírové ubrusy a ubrousky, šetřítka na papíry, tiskoviny, tiskopisy, časopisy, periodika, knihy, databázové produkty a databáze v papírové formě, tiskárenské výrobky, kuchařky, recepty, písmena pro tiskárny, losy, štočky, potřeby pro knižní vazby, lepidla pro papírenství nebo domácnost, materiál pro umělce, štetce, psací stroje a kancelářské potřeby s výjimkou nábytku, učební pomůcky s výjimkou přístrojů, umělecké nebo ozdobné předměty z papíru, reklamní a propagační předměty zařazené v této třídě, obaly bublinkové (z umělých hmot), plastické obaly nezařazené do jiných tříd; (35) reklamní, inzertní a propagační činnost, marketing, reklamní, inzertní a propagační činnost prostřednictvím jakéhokoliv média, prostřednictvím telefonní sítě nebo datové sítě nebo informační sítě nebo elektronické sítě nebo komunikační sítě nebo počítačové sítě, poskytování informací komerčního nebo reklamního charakteru, multimediálních informací komerčního charakteru, komerční využití Internetu v oblastech komerčních internetových médií a vyhledávacích služeb, on-line inzerce, pronájem informačních míst v rámci této třídy, činnost reklamní agentury, činnost ekonomických a/nebo organizačních poradců, zprostředkování v obchodních vztazích, merchandising, franchising, pomoc při využívání a řízení obchodního podniku, personální agentura, personální poradenství, automatizované zpracování dat, pomoc při provozování obchodů a obchodních činnostech průmyslového nebo obchodního podniku, služby, které zahrnují záznam, přepis, vypracování, kompilaci, přenášení nebo systematickosti písemných či datových či elektronických sdělení a záznamů, jakož i využívání nebo kompilaci matematických a statistických údajů, organizační zabezpečování televizního vysílání v rámci této třídy, podporování a intenzifikace obchodních služeb založené na zvýhodňování klíčových spolupracovníků a klientů (obchodní služby), věrnostní a bonusové systémy (obchodní služby), zejména poskytování slev a odměn, poskytování přednostních a nadstandardních služeb, vše v prodeji výrobků ze tříd 9 a 16, výstavy komerční nebo reklamní nebo propagační, předvádění zboží prostřednictvím Internetu nebo katalogu nebo výstav za účelem reklamy a/nebo prodeje, přeskupování a shromažďování (kromě dopravy) různých výrobků pro třetí osoby za účelem umožnit spotřebiteli pohodlně vybrat a prohlížet a kupovat (kromě přepravy) prostřednictvím katalogu a/nebo Internetu a/nebo zásilkového prodeje, zásilkový prodej a maloobchodní a velkoobchodní prodej výrobků jako jsou reklamní a propagační předměty, kuchařky, audiovizuální díla na nosičích, tiskoviny, nosiče záznamů nahrané, oděvy, nádoby, hrnky, nádoby pro domácnost, kuchyňské potřeby, výrobky a suroviny pro vaření, potraviny, pokrmy, nápoje, prostírání, ubrusy, ubrousky, zástěry, výrobky související s vařením pokrmů; (38) telekomunikace, služby umožňující komunikaci jedné osoby s druhou, televizní vysílání, rozhlasové vysílání, digitální vysílání, televizní vysílání programů, televizní vysílání zábavných, vzdělávacích, výchovných, soutěžních, diskusních a informačních pořadů, telematika, šíření, výměna nebo získávání zpráv a informací, šíření elektronických časopisů, informací, elektronických periodik, knih v elektronické podobě, audio nebo audiovizuálních děl prostřednictvím informační nebo datové nebo elektronické nebo komunikační nebo telekomunikační nebo počítačové sítě, zejména Internetu, pomocí satelitů a jinými sítěmi, informační služby na Internetu související s televizním

vysíláním, služby na Internetu související s televizním vysíláním, provozování internetového serveru, provozování internetového portálu, zajištění prostoru pro webové stránky, poskytování portálu na Internetu, poskytování on-line platformy pro nahrávání, uchovávání, zpracování, přenos a aktualizaci dat, obrázků, fotografií, 3D aplikací, zprostředkovatelská činnost v oblasti informačního servisu, komunikace a přenos dat prostřednictvím veřejné nebo neveřejné telekomunikační sítě, komunikace, poradenská činnost v oblasti sdělovacích prostředků, telekomunikací, informační služby v oblasti telekomunikací, informační kancelář, poskytování informačních služeb prostřednictvím počítačů v rámci této třídy, pronájem komunikačních míst, telekomunikační služby umožňující on-line v sítích dálkové nahrávání a zpracování obrázků a obrazových dat a tvorbu a zpracování fotografických alb a fotoknih, telekomunikační služby umožňující on-line v sítích dálkové objednávání a dodávání výrobků, na kterých jsou nanesená obrazová data objednatel; (41) nakladatelství a vydavatelství, ediční činnost, publikační činnost, nahrávání nosičů zvukových nebo obrazově zvukových, půjčování nahrávaných zvukových a zvukově obrazových záznamů, tvorba a šíření audiovizuálních děl, zpravodajství, publicistika, televizní zpravodajství, rozhlasové zpravodajství, obrazové zpravodajství, TV produkce, filmová produkce, tvorba programů, tvorba a výroba televizních a audiovizuálních programů, agenturní činnost v oblasti kultury, modelingová agentura (umělecká, módní), zprostředkování v oblasti kultury, výchovy, zábavy a sportu, výchovná, vzdělávací, soutěžní a zábavní činnost, zábavní nebo kulturní nebo vzdělávací představení, organizace společenských a kulturních akcí, organizace, provozování a provádění her a soutěží i veřejných, provozování divadla, provozování kina, výstavní činnost v oblasti kultury nebo zábavy nebo výchovy nebo vzdělávání, digitální zpracování obrazu (služby -), elektronické publikování (DTP), nahrávací studia (služby -), poskytování on-line elektronických publikací a děl (bez možnosti stažení), poskytování on-line audiovizuálních děl bez možnosti stažení, poskytování on-line elektronických publikací, vydávání elektronických knih a on-line časopisů, poskytování publikací z celosvětové počítačové sítě nebo Internetu s možností prohlédávání, pronájem kinematografických filmů, rozhlasové a televizní programy (výroba -), psaní a zveřejňování textů kromě reklamních, vydávání textů, s výjimkou reklamních nebo náborových, výroba divadelních a/nebo jiných představení, organizování kulturních nebo vzdělávacích výstav, poskytování služeb výchovných, vzdělávacích, soutěžních, kulturních a zábavních prostřednictvím internetu a jiných sítí, kursy o potravinách a pokrmech, kursy o vaření, zábava a výchova a soutěže v souvislosti s vařením, vydávání a zveřejňování receptů, provozování tělovýchovných zařízení, pronájem a půjčování sportovních potřeb s výjimkou dopravních prostředků, půjčování knih, tiskovin, pronájem a půjčování audiopřístrojů, videopřístrojů, videorekordérů, videokamer, fotoaparátů, promítaček, rozhlasových a televizních přijímačů, filmů, kulturních a vzdělávacích potřeb a přístrojů, půjčování a pronájem obrazů, dekorací, pronájem stadiónů, tenisových dvorců, pronájem a půjčování potápěčské výstroje, pronájem a půjčování sportovního nářadí s výjimkou dopravních prostředků, provozování a/nebo pronájem fitness centra.

- (590) Barevná
(730) CET 21 spol. s r.o., Kříženeckého náměstí 1078/5, Praha 5, 15200, CZ
(740) Advokátní a patentová kancelář Vyskočik, Krošlák a spol., Dana Lukajová, Voršilská 10, Praha 1, 11000

- (210) O-516086
(220) 01.09.2014
(320) 01.09.2014
(511) 12, 25, 43

(540)

LEGION VETERANS



(510) (12) motocykly; (25) oblečení, oděvy z kůže, oděvy z napodobenin kůže, oděvy pro motoristy, opasky, pokrývky hlavy, rukavice, vesty, svrchní kabáty, bundy, trička, svetry, šátky kolem krku; (43) bary (služby), bufety, hotelové služby, motely (služby), noclehárny (turistické), penziony, poskytování přechodného ubytování, provozování kempů, pronájem přenosných staveb, půjčování stanů.

(730) **Kučera David Bc.**, Velká Hraštice 90, Malá Hraštice, 26203, CZ

(210) **O-516242**

(220) 06.09.2014

(320) 06.09.2014

(511) 5, 35

(540)

Light of Life

(510) (5) léčiva a veterinární přípravky a výrobky, zubní přípravky a výrobky, potraviní doplňky a dietetické přípravky, potraviny pro batolata, antioxidanty, antioxidační doplňky stravy, bylinné dietní doplňky pro osoby se zvláštními dietními požadavky, bílkovinné doplňky stravy, bílkovinné potraviny pro lékařské účely, dietetické látky pro děti, dietetické látky upravené k lékařskému použití, dietetické nápoje upravené pro lékařské účely, dietetické potraviny používané v klinické výživě, dietetické potraviny upravené k léčebným účelům, dietní a nutriční doplňky, dietní doplňkové nápoje, dietní doplňky pro kojenice, dietní doplňky pro lidskou potřebu, doplňky výživy, doplňky zdravé výživy pro osoby se zvláštními dietními požadavky, doplňky zdravé výživy vyrobené převážně z minerálů, doplňky zdravé výživy vyrobené převážně z vitamínů, enzymy - doplňky stravy, glukózové dietní doplňky, lecitin (potravinové doplňky), minerální dietní doplňky pro lidi, minerální potravinové doplňky, multivitaminové přípravky, nutraceutika jako dietní doplňky, potraviny pro diabetiky, potraviny pro lékařsky omezené diety, proteinové potravinové doplňky, prášky nahrazující jídlo, přípravky k použití jako přísady do potravin pro lidskou potřebu (léčivé), přípravky podporující chuť k jídlu, přípravky potlačující chuť k jídlu, smíšené vitamínové přípravky, umělá sladidla pro diabetiky, vitamínové a minerální doplňky, vitamínové doplňky, vitamínové nápoje, vitamínové přípravky jako doplňky stravy, vitamínové tablety, vitamínové přípravky, vlákniny (dietetické -), šumivé vitamínové tablety; (35) reklamní, marketingové a propagační služby, maloobchodní a velkoobchodní služby s farmaceutickými, veterinárními, sanitárními přípravky a s lékařskými potřebami, maloobchodní služby s potravinami, dodavatelské služby pro třetí osoby (nákup výrobků a služeb pro jiné podniky).

(730) **FOLEGANDROS a.s.**, Kaprova 42/14, Praha 1 - Staré Město, 11000, CZ

(740) Chytilová & spol., patentová kancelář, s.r.o., Mgr. Michaela Chytilová, Na poříčí 1041/12, Praha 1 - Nové Město, 11000

(210) **O-516303**

(220) 08.09.2014

(320) 08.09.2014

(511) 9, 16, 35, 38, 41

(540)

U HALINY V KUCHYNI

(510) (9) aparáty a přístroje vědecké, geodetické, fotografické, filmové, optické, přístroje pro vážení, měření, signalizaci, kontrolu, záchranu a přístroje učební, aparáty pro záznam, uchování, převod, přenos nebo reprodukci zvuku nebo obrazu, přístroje a nástroje pro vedení, přepínání, přeměnu, akumulaci, regulaci nebo řízení elektrického proudu, hasící přístroje, telefony, telefonní záznamníky, faxy, ústředny, magnetické nebo optické suporty zvukových nebo zvukově obrazových záznamů, zapisovací pokladny, kalkulační stroje, přístroje pro zpracování informací a počítače včetně jejich jednotlivých součástí a náhradních dílů ze třídy 9, baterie a články elektrické, elektrické akumulátory, počítačové hry s výstupem na PC nebo na TV, pohledy ilustrované se zvukovou nahrávkou, hrací skříně uváděné v činnost zhozením mince, reklamní světelné přístroje, nosiče záznamů nahrané i nenahrané, videokazety nahrané i nenahrané, audiokazety nahrané i nenahrané, audiovizuální programy, audioprogramy, audiovizuální díla na nosičích, audiovizuální díla v digitální podobě, filmy, hudební díla na nosičích nebo v elektronické podobě nebo ke stažení, CD disky, DVD disky, MP3 přehrávače, USB Flash disky, Blue-ray disky, elektronické publikace (stažitelné), magnetické karty, kódované karty, obaly na CD disky nebo DVD disky nebo na nosiče záznamů, programové vybavení pro počítače, software, hardware výpočetní techniky nebo komunikační nebo informační techniky, interaktivní software, interaktivní databáze, elektronické databáze a databázové produkty, informace a data a databáze a záznamy v elektronické podobě, elektronické nebo datové nebo informační nebo komunikační nebo výpočetní sítě včetně jednotlivých součástí a náhradních dílů obsažených ve třídě 9, multimediální aplikace, elektronické multimediální nebo elektronické informační katalogy, elektronické časopisy, elektronická periodika a knihy v elektronické podobě, počítačový software pro nahrávání, stahování a zpracování obrázků a obrazových dat, software pro tvorbu a organizaci fotografií a obrázků, software pro zacházení s fotografiemi a pro jejich editaci, software a hardware pro digitální zobrazování, software pro tvorbu fotografických alb, hologramy, mikročipové nebo magnetické karty (kódované), podložky pod počítačovou myš, magnety, kryty na mobilní telefony, pouzdra na mobilní telefony, divadelní kukátka, brýle pro 3D projekci, brýle sluneční, ochranné brýle, pouzdra na brýle, kontaktní čočky, části a příslušenství pro všechny výše uvedené výrobky; (16) papír, lepenka, plakáty, fotografie, kalendáře, diáře, pohlednice, gratulace, blahopřání, zápisníky, dopisní papíry, obálky, samolepky, obtisky, poznámkové bloky, desky na spisy, pořadače, omalovánky, activity books, balicí papír, obaly všeho druhu papírové, listy, pytlíky a sáčky pro obalovou techniku, školní sešity, skicárky, propisky, tužky, pastelky, tuhy, gumy, ořezávátka, ořezávátka strojky, penály, papírenské výrobky, papírové tašky, papírové kapesníky, papírové ubrusy a ubrusky, těžitka na papíry, tiskoviny, tiskopisy, časopisy, periodika, knihy, databázové produkty a databáze v papírové formě, kuchařky, recepty, tiskárenské výrobky, písma pro tiskárny, losy, štočky, potřeby pro knižní vazby, lepidla pro papírenství nebo domácnost, materiál pro umělce, štětce, psací stroje a kancelářské potřeby s výjimkou nábytku, učební pomůcky s výjimkou přístrojů, umělecké nebo ozdobné předměty z papíru, obaly bublinkové (z umělých hmot), plastické obaly nezařazené do jiných tříd; (35) reklamní, inzertní a propagační činnost, marketing, reklamní, inzertní a propagační činnost prostřednictvím jakéhokoliv média, prostřednictvím telefonní sítě nebo datové sítě nebo informační sítě nebo elektronické sítě nebo komunikační sítě nebo počítačové sítě, poskytování informací komerčního nebo reklamního charakteru, multimediálních informací komerčního charakteru, komerční využití Internetu v oblastech komerčních internetových médií a vyhledávacích služeb, on-line inzerce, pronájem informačních míst v rámci této třídy, činnost reklamní agentury, činnost ekonomických a/nebo organizačních poradců, zprostředkování v obchodních vztazích, merchandising, franchising, pomoc při využívání a řízení obchodního podniku, personální agentura, personální poradenství, automatizované zpracování dat, pomoc při provozování obchodů a obchodních činností průmyslového nebo obchodního podniku, služby, které zahrnují záznam, přepis, vypracování, kompilaci, přenášení nebo systematickosti písemných či datových či elektronických sdělení a záznamů, jakož i využívání nebo kompilaci matematických a statistických údajů, organizační zabezpečování televizního vysílání v rámci této třídy, podporování a intenzifikace obchodních služeb založené na zvýhodňování klíčových spolupracovníků a klientů (obchodní služby), věrnostní a

bonusové systémy (obchodní služby) zejména poskytování slev a odměn, poskytování přednostních a nadstandardních služeb, vše v prodeji výrobků ze tříd 9 a 16, výstavy komerční nebo reklamní nebo propagační, předvádění zboží prostřednictvím Internetu nebo katalogu nebo výstav za účelem reklamy a (nebo) prodeje, přeskupování a shromažďování (kromě dopravy) různých výrobků pro třetí osoby za účelem umožnit spotřebiteli pohodlně vybrat a prohlížet a kupovat (kromě přepravy) prostřednictvím katalogu a/nebo Internetu a/nebo zásilkového prodeje, zásilkový prodej a maloobchodní prodej výrobků zařazených ve třídách 9 a 16; (38) telekomunikace, služby umožňující komunikaci jedné osoby s druhou, televizní vysílání, rozhlasové vysílání, digitální vysílání, televizní vysílání programů, televizní vysílání zábavných, vzdělávacích, výchovných, soutěžních, diskusních a informačních pořadů, telematika, šíření, výměna nebo získávání zpráv a informací, šíření elektronických časopisů, informací, elektronických periodik, knih v elektronické podobě, audio nebo audiovizuálních děl prostřednictvím informační nebo datové nebo elektronické nebo komunikační nebo telekomunikační nebo počítačové sítě, zejména Internetu, pomocí satelitů a jinými sítěmi, informační služby na Internetu související s televizním vysíláním, služby na Internetu související s televizním vysíláním, provozování internetového serveru, provozování internetového portálu, zajištění prostoru pro webové stránky, poskytování portálu na Internetu, poskytování on-line platformy pro nahrávání, uchovávání, zpracování, přenos a aktualizaci dat, obrázků, fotografií, 3D aplikací, zprostředkovatelská činnost v oblasti informačního servisu, komunikace a přenos dat prostřednictvím veřejné nebo neveřejné telekomunikační sítě, komunikace, poradenská činnost v oblasti sdělovacích prostředků, telekomunikací, informační služby v oblasti telekomunikací, informační kancelář, poskytování informačních služeb prostřednictvím počítačů v rámci této třídy, pronájem komunikačních míst, telekomunikační služby umožňující on-line v sítích dálkové nahrávání a zpracování obrázků a obrazových dat a tvorbu a zpracování fotografických alb a fotoknih, telekomunikační služby umožňující on-line v sítích dálkové objednávání a dodávání výrobků, na kterých jsou nanesena obrazová data objednatele; (41) nakladatelství a vydavatelství, ediční činnost, publikační činnost, nahrávání nosičů zvukových nebo obrazových zvukových, půjčování nahraných zvukových a zvukově obrazových záznamů, tvorba a šíření audiovizuálních děl, zpravodajství, publicistika, televizní zpravodajství, rozhlasové zpravodajství, obrazové zpravodajství, TV produkce, filmová produkce, tvorba programů, tvorba a výroba televizních a audiovizuálních programů, agenturní činnost v oblasti kultury, modelingová agentura (umělecká, módní), zprostředkování v oblasti kultury, výchovy, zábavy a sportu, výchovná, vzdělávací, soutěžní a zábavní činnost, zábavní nebo kulturní nebo vzdělávací představení, organizace společenských a kulturních akcí, organizace, provozování a provádění her a soutěží i veřejných, provozování divadla, provozování kina, výstavní činnost v oblasti kultury nebo zábavy nebo výchovy nebo vzdělávání, digitální zpracování obrazu (služby -), elektronické publikování (DTP), nahrávací studia (služby -), poskytování on-line elektronických publikací a děl (bez možnosti stažení), poskytování on-line audiovizuálních děl bez možnosti stažení, poskytování on-line elektronických publikací, vydávání elektronických knih a on-line časopisů, poskytování publikací z celosvětové počítačové sítě nebo Internetu s možností prohledávání, pronájem kinematografických filmů, rozhlasové a televizní programy (výroba -), psaní a zveřejňování textů kromě reklamních, vydávání textů, s výjimkou reklamních nebo náborových, výroba divadelních a/nebo jiných představení, organizování kulturních nebo vzdělávacích výstav, poskytování služeb výchovných, vzdělávacích, soutěžních, kulturních a zábavních prostřednictvím internetu a jiných sítí, provozování tělovýchovných zařízení, pronájem a půjčování sportovních potřeb s výjimkou dopravních prostředků, půjčování knih, tiskovin, pronájem a půjčování audiopřístrojů, video přístrojů, videorekordérů, videokamer, fotoaparátů, promítaček, rozhlasových a televizních přijímačů, filmů, kulturních a vzdělávacích potřeb a přístrojů, půjčování a pronájem obrazů, dekorací, pronájem stadiónů, tenisových dvorců, pronájem a půjčování potápěčské výstroje, pronájem a půjčování sportovního nářadí s výjimkou dopravních prostředků, provozování a/nebo pronájem fitness centra.

(730) **CET 21 spol. s r.o.**, Kříženeckého náměstí 1078/5a, Praha 5 - Hlubočepy, 15200, CZ

(740) Advokátní a patentová kancelář Vyskočil, Krošlák a spol., Dana Lukajová, Voršilská 10, Praha 1, 11000

(210) **O-516304**

(220) 08.09.2014

(320) 08.09.2014

(511) 9, 16, 35, 38, 41

(540)

U HALINY

(9) aparáty a přístroje vědecké, geodetické, fotografické, filmové, optické, přístroje pro vážení, měření, signalizaci, kontrolu, záchranu a přístroje učební, aparáty pro záznam, uchování, převod, přenos nebo reprodukci zvuku nebo obrazu, přístroje a nástroje pro vedení, přepínání, přeměnu, akumulaci, regulaci nebo řízení elektrického proudu, hasicí přístroje, telefony, telefonní záznamníky, faxy, ústředny, magnetické nebo optické suporty zvukových nebo zvukově obrazových záznamů, zapisovací pokladny, kalkulační stroje, přístroje pro zpracování informací a počítače včetně jejich jednotlivých součástí a náhradních dílů ze třídy 9, baterie a články elektrické, elektrické akumulátory, počítačové hry s výstupem na PC nebo na TV, pohledy ilustrované se zvukovou nahrávkou, hrací skříně uváděné v činnost vhozením mince, reklamní světelné přístroje, nosiče záznamů nahrané i nenahrané, videokazety nahrané i nenahrané, audiokazety nahrané i nenahrané, audiovizuální programy, audioprogramy, audiovizuální díla na nosičích, audiovizuální díla v digitální podobě, filmy, hudební díla na nosičích nebo v elektronické podobě nebo ke stažení, CD disky, DVD disky, MP3 přehrávače, USB Flash disky, Blue-ray disky, elektronické publikace (stažitelné), magnetické karty, kódované karty, obaly na CD disky nebo DVD disky nebo na nosiče záznamů, programové vybavení pro počítače, software, hardware výpočetní techniky nebo komunikační nebo informační techniky, interaktivní software, interaktivní databáze, elektronické databáze a databázové produkty, informace a data a databáze a záznamy v elektronické podobě, elektronické nebo datové nebo informační nebo komunikační nebo výpočetní sítě včetně jednotlivých součástí a náhradních dílů obsažených ve třídě 9, multimediální aplikace, elektronické multimediální nebo elektronické informační katalogy, elektronické časopisy, elektronická periodika a knihy v elektronické podobě, počítačový software pro nahrávání, stahování a zpracování obrázků a obrazových dat, software pro tvorbu a organizaci fotografií a obrázků, software pro zacházení s fotografiemi a pro jejich editaci, software a hardware pro digitální zobrazování, software pro tvorbu fotografických alb, hologramy, mikročipové nebo magnetické karty (kódované), podložky pod počítačovou myš, magnety, kryty na mobilní telefony, pouzdra na mobilní telefony, divadelní kukátka, brýle pro 3D projekci, brýle sluneční, ochranné brýle, pouzdra na brýle, kontaktní čočky, části a příslušenství pro všechny výše uvedené výrobky; (16) papír, lepenka, plakáty, fotografie, kalendáře, diáře, pohlednice, gratulace, blahopřání, zápisníky, dopisní papíry, obálky, samolepky, obtisky, poznamkové bloky, desky na spisy, pořadače, omalovánky, activity books, balící papír, obaly všeho druhu papírové, listy, pytlíky a sáčky pro obalovou techniku, školní sešity, skicáky, propisky, tužky, pastelky, tuhy, gummy, ořezávátka, ořezávátka strojky, penály, papírenské výrobky, papírové tašky, papírové kapesníky, papírové ubrusy a ubrusky, těžítka na papíry, tiskoviny, tiskopisy, časopisy, periodika, knihy, databázové produkty a databáze v papírové formě, kuchařky, recepty, tiskárenské výrobky, písmena pro tiskárny, losy, štočky, potřeby pro knižní vazby, lepidla pro papírenství nebo domácnost, materiál pro umělce, štetce, psací stroje a kancelářské potřeby s výjimkou nábytku, učební pomůcky s výjimkou přístrojů, umělecké nebo ozdobné předměty z papíru, obaly bublinkové (z umělých hmot), plastické obaly nezařazené do jiných tříd; (35) reklamní, inzertní a propagační činnost, marketing, reklamní, inzertní a propagační činnost prostřednictvím jakéhokoliv média, prostřednictvím telefonní sítě nebo datové sítě nebo informační sítě nebo elektronické sítě nebo komunikační sítě nebo počítačové sítě, poskytování informací komerčního nebo reklamního charakteru, multimediálních informací komerčního charakteru, komerční využití Internetu v oblastech komerčních internetových médií a vyhledávacích služeb, on-line inzerce, pronájem informačních míst v rámci této třídy, činnost reklamní agentury, činnost ekonomických a/nebo organizačních poradců, zprostředkování v obchodních vztazích, merchandising, franchising, pomoc při využívání a řízení obchodního podniku, personální agentura, personální poradenství, automatizované zpracování dat, pomoc při provozování obchodů a obchodních činností průmyslového nebo obchodního podniku, služby, které zahrnují záznam, přepis, vypracování, kompilaci, přenášeni nebo systematickosti písemných či datových či elektronických sdělení a záznamů, jakož i využívání nebo kompilaci matematických a statistických údajů, organizační zabezpečování televizního vysílání v rámci této třídy, podporování a intenzifikace obchodních služeb založené na zvýhodnění klíčových spolupracovníků a klientů (obchodní služby), věrnostní a bonusové systémy (obchodní služby) zejména poskytování slev a odměn, poskytování přednostních a nadstandardních služeb, vše v prodeji výrobků ze tříd 9 a 16, výstavy komerční nebo reklamní nebo propagační, předvádění zboží prostřednictvím Internetu nebo katalogu nebo výstav za

účelem reklamy a (nebo) prodeje, přeskupování a shromažďování (kromě dopravy) různých výrobků pro třetí osoby za účelem umožnit spotřebiteli pohodlně vybrat a prohlížet a kupovat (kromě přepravy) prostřednictvím katalogu a/nebo Internetu a/nebo zásilkového prodeje, zásilkový prodej a maloobchodní prodej výrobků zařazených ve třídách 9 a 16; (38) telekomunikace, služby umožňující komunikaci jedné osoby s druhou, televizní vysílání, rozhlasové vysílání, digitální vysílání, televizní vysílání programů, televizní vysílání zábavných, vzdělávacích, výchovných, soutěžních, diskusních a informačních pořadů, telematika, šíření, výměna nebo získávání zpráv a informací, šíření elektronických časopisů, informací, elektronických periodik, knih v elektronické podobě, audio nebo audiovizuálních děl prostřednictvím informační nebo datové nebo elektronické nebo komunikační nebo telekomunikační nebo počítačové sítě, zejména Internetu, pomocí satelitů a jinými sítěmi, informační služby na Internetu související s televizním vysíláním, služby na Internetu související s televizním vysíláním, provozování internetového serveru, provozování internetového portálu, zajištění prostoru pro webové stránky, poskytování portálu na Internetu, poskytování on-line platformy pro nahrávání, uchovávání, zpracování, přenos a aktualizaci dat, obrázků, fotografií, 3D aplikací, zprostředkovatelská činnost v oblasti informačního servisu, komunikace a přenos dat prostřednictvím veřejné nebo neveřejné telekomunikační sítě, komunikace, poradenská činnost v oblasti sdělovacích prostředků, telekomunikací, informační služby v oblasti telekomunikací, informační kancelář, poskytování informačních služeb prostřednictvím počítačů - v rámci této třídy, pronájem komunikačních míst, telekomunikační služby umožňující on-line v sítích dálkové nahrávání a zpracování obrázků a obrazových dat a tvorbu a zpracování fotografických alb a fotoknih, telekomunikační služby umožňující on-line v sítích dálkově objednávání a dodávání výrobků, na kterých jsou nanesena obrazová data objednatel; (41) nakladatelství a vydavatelství, ediční činnost, publikační činnost, nahrávání nosičů zvukových nebo obrazově zvukových, půjčování nahraných zvukových a zvukově obrazových záznamů, tvorba a šíření audiovizuálních děl, zpravodajství, publicistika, televizní zpravodajství, rozhlasové zpravodajství, obrazové zpravodajství, TV produkce, filmová produkce, tvorba programů, tvorba a výroba televizních a audiovizuálních programů, agenturní činnost v oblasti kultury, modelingová agentura (umělecká, módní), zprostředkování v oblasti kultury, výchovy, zábavy a sportu, výchovná, vzdělávací, soutěžní a zábavní činnost, zábavní nebo kulturní nebo vzdělávací představení, organizace společenských a kulturních akcí, organizace, provozování a provádění her a soutěží i veřejných, provozování divadla, provozování kina, výstavní činnost v oblasti kultury nebo zábavy nebo výchovy nebo vzdělávání, digitální zpracování obrazu (služby -), elektronické publikování (DTP), nahrávací studia (služby -), poskytování on-line elektronických publikací a děl (bez možnosti stažení), poskytování on-line audiovizuálních děl bez možnosti stažení, poskytování on-line elektronických publikací, vydávání elektronických knih a on-line časopisů, poskytování publikací z celosvětové počítačové sítě nebo Internetu s možností prohledávání, pronájem kinematografických filmů, rozhlasové a televizní programy (výroba -), psaní a zveřejňování textů kromě reklamních, vydávání textů, s výjimkou reklamních nebo náborových, výroba divadelních a/nebo jiných představení, organizování kulturních nebo vzdělávacích výstav, poskytování služeb výchovných, vzdělávacích, soutěžních, kulturních a zábavních prostřednictvím Internetu a jiných sítí, provozování tělovýchovných zařízení, pronájem a půjčování sportovních potřeb s výjimkou dopravních prostředků, půjčování knih, tiskovin, pronájem a půjčování audiopřístrojů, video přístrojů, videorekordérů, videokamer, fotoaparátů, promítaček, rozhlasových a televizních přijímačů, filmů, kulturních a vzdělávacích potřeb a přístrojů, půjčování a pronájem obrazů, dekorací, pronájem stadiónů, tenisových dvorců, pronájem a půjčování potápěčské výstroje, pronájem a půjčování sportovního nářadí s výjimkou dopravních prostředků, provozování a/nebo pronájem fitness centra.

(730) **CET 21 spol. s r.o.**, Kříženeckého náměstí 1078/5a, Praha 5 - Hlubočepy, 15200, CZ

(740) Dana Lukajová, Voršilská 130/10, Praha 1 Nové Město, 11000

(210) **O-516349**

(220) 11.09.2014

(320) 11.09.2014

(511) 12, 35, 37

(540)

TirexTyre

(510) (12) automobilové pneumatiky, pneumatiky, vozidla osobní, dodávková, nákladní, průmyslová, zemědělská, motocyklová a speciální pneumatiky,

protektory pneumatik všech pozemních vozidel, karkasy, duše pneumatik, pásy na protektorování pneumatik, pláště pneumatik, ventily pneumatik vozidel, guma na protektorování pneumatik, výrobky z průmyslové pryže a gumové doplňky k pneumatikám, disky a ráfky kol všech pozemních vozidel a motocyklů, opravné materiály a sady včetně příslušenství související s přezouváním pneumatik a kol pozemních vozidel a motocyklů, jako jsou ventily, šrouby a další drobný spotřební materiál, podvozkové díly jako jsou brzdy, tlumiče pérování, výfuky, nápravy a jejich součásti; (35) obchodní činnost-sloužby a poradenství v oboru obchodu s pneumatikami a koly všech pozemních vozidel, zejména osobních a nákladních automobilů a motocyklů všech druhů, obchodní činnost-sloužby a poradenství v oboru prodeje osobních a nákladních automobilů a motocyklů všech druhů; (37) servisní stanice vozidel-sloužby autoservisu a autoservisu osobní, dodávková, nákladní, průmyslová, zemědělská vozidla a motocykly.

(730) **TIREX TYRE GROUP a.s.**, Londýnská 730/59, Praha 2 - Vinohrady, 12000, CZ

(210) **O-516424**

(220) 15.09.2014

(320) 15.09.2014

(511) 3, 5, 21

(540)



Drahomíra Jelínková

(510) (3) čisticí prostředky, kosmetické přípravky, kosmetické přípravky pro zvířata, masážní gely (jiné než pro léčebné účely), mléko (čisticí) pro toaletní a kosmetické účely, mycí přípravky pro intimní hygienu a deodoranti přípravky, mýdla, medicínální mýdla, holicí mýdla, pěny a gely, opalovací přípravky, kosmetické přípravky pro pěstění pokožky, pomády pro kosmetické účely, rtěnky, šampóny, suché šampóny, šampóny pro domácí zvířata, toaletní přípravky, ústní vody, nikoliv pro lékařské účely, vlasové vody, vody a přípravky po holení, voňavkářské výrobky, zubní pasty, antiperspiranty, osobní deodoranty, tělové voňavé a parfémové spreje, přípravky na holení, vody po holení, vlasové vody, voda pro kosmetické účely, kolínské vody, parfémované vody, toaletní vody, parfémy, aroma (éterické oleje), kosmetické barvy, barvy na vlasy, tužky na obočí, kosmetické neceséry, kosmetické tužky, krémy na kůži, sprej na vlasy, lak na nehty, kosmetické masky, mýdla, koupelové přípravky na tělo, šampóny, kosmetické sady, umělé nehty, vonné tyčinky, rtěnky, pomády pro kosmetické účely, toaletní potřeby, kosmetické ubrusky napuštěné vodou, přípravky na ochranu proti slunečnímu záření, vosk na boty, krémy na boty, leštidla na kůži, antistatické přípravky pro použití v domácnosti, vata a vatové tyčinky pro kosmetické účely, vonné sáčky a polštářky do prádla; (5) antibakteriální přípravky, antioxidační tablety, bahní pro koupele, léčivé rostliny, léčivé byliny, léčivé bylinné čaje, přírodní léčivé výtažky, výtažky z bylin a kombinované přípravky vitamínů, minerálů, stopových prvků a bylinných výtažků, cukrovinky s léčivými přísadami, dietetické látky upravené pro lékařské účely, dietetické nápoje upravené pro lékařské účely, dietní potraviny upravené pro lékařské účely, minerální vody (včetně stopových prvků) pro léčebné účely, léčivé minerální koupelové soli, minerální doplňky potravy, doplňky výživové, enzymy - potravinové doplňky, enzymy pro veterinární účely, farmaceutické přípravky, farmaceutické přípravky proti lupům, fermenty pro farmaceutické účely, mléčné fermenty pro farmaceutické účely, fungicidy, kapsle pro farmaceutické účely, kasein - potravinové doplňky, lékařské přípravky pro podporu růstu vlasů, oleje pro lékařské účely, oleje pro péči o pleť (léčivé), linimenty (tekuté masti), Iněné a konopné potravinové doplňky, farmaceutické přípravky pro léčení lupů, masti na popáleniny od slunce, masti pro farmaceutické účely, materií kašička pro lékařské účely, mléko sušené (pro kojence), přípravky pro mytí zvířat, náplasti, přípravky proti pocení, obklady, přípravky na omrzliny, oplátkové kapsle pro farmaceutické účely, pastilky pro farmaceutické účely, přípravky pro ošetření popálenin, posilující

přípravky, tonika, potrava pro kojenec, potravinové doplňky pro zvířata, potravinové doplňky z droždí, potravinové doplňky z klíčků, propolisové potravinové doplňky, proteinové potravinové doplňky, proteinové potravinové doplňky pro zvířata, bílkoviny (potravinový doplněk), pylové potravinové doplňky, přípravky obsahující stopové prvky pro lidi a zvířata, tabletky pro farmaceutické účely, vedlejší produkty zpracování obilnin pro dietetické nebo lékařské účely, vitamínové přípravky, vlákniny výživové, zvěrolékařské přípravky, želatina pro lékařské účely, žvýkací gumy, žvýkačky pro lékařské účely, výrobky pro prevenci s léčebnými účinky; (21) pomůcky a nádoby pro domácnost a kuchyň, hřebeny a mycí houby, kartáče a kartáčky, výrobky ze skla (s výjimkou stavebního), hrnky, džbány, talíře, misky a jiné výrobky z porcelánu a/nebo keramiky neobsažené v jiných třídách, majolika, aerosolové dávkovače (s výjimkou dávkovačů pro lékařské účely), dávkovače deodorantů, dávkovače mýdla, keramika na použití v domácnosti, kosmetické náčiní, kufříky toaletní, neceséry, nádoby na odpařování vonných látek (tzv. difuzory), nádoby na vykuřování vonných látek, polštářky na čištění, polštářky na čištění parfémované, přístroje na odstraňování zápachu (pro osobní potřebu), rozprašovače na parfém/rozprašovače na voňavky, svícny, tampóny na čištění.

(590) Barevná

(730) **Jelínková Drahomíra**, Zdětín 97, Benátky nad Jizerou, 29471, CZ

(740) Ing. Roman Vitouš, Pavlíkova 605/12, Praha 4, 14200

(210) **O-516427**

(220) 15.09.2014

(320) 15.09.2014

(511) 4, 39, 40

(540)



(510) (4) paliva, brikety (palivové -), pelety (palivo); (39) doprava, balení zboží, skladování zboží; (40) dřevo (zpracování -), informace o zpracování dřeva a odpadu rostlinného původu, zpracování odpadu rostlinného původu, lisování materiálů organického původu.

(730) **PREMIUM PELLETS s.r.o.**, Petráská 1426/1, Praha 1, 11000, CZ

(740) JUDr. Ing. Pavel Bürger, Sámova 220/4, Praha 10, 10100

(210) **O-516428**

(220) 15.09.2014

(320) 15.09.2014

(511) 4, 39, 40

(540)



(510) (4) paliva, brikety (palivové -), pelety (palivo); (39) doprava, balení zboží, skladování zboží; (40) dřevo (zpracování -), informace o zpracování dřeva a odpadu rostlinného původu, zpracování odpadu rostlinného původu, lisování materiálů organického původu.

(730) **PREMIUM PELLETS s.r.o.**, Petráská 1426/1, Praha 1, 11000, CZ

(740) JUDr. Ing. Pavel Bürger, Sámova 220/4, Praha 10, 10100

(210) **O-516472**

(220) 17.09.2014

(320) 17.09.2014

(511) 16, 25, 35, 38, 42

(540)



(510) (16) papír, lepenka a výrobky z těchto materiálů, a to tiskárenské výrobky, plastické obaly (nezařazené do jiných tříd); (25) oděvy, obuv, kloboučnické zboží; (35) propagační činnost, pomoc při řízení obchodní činnosti, marketingové studie, obchodní administrativa, kancelářské práce, propagační publikace - rozšiřování, překlad informací do počítačových databází, systematizace informací do počítačových databází, hospodářské nebo ekonomické prognózy, obchodní informace, obchodní informace prostřednictvím Internetu, kompilace dat, analyzování a zpracování dat a informačních materiálů, vyhledávání dat v počítačových souborech pro třetí osoby, inzerce reklamní, vytváření informačních studií a zpracování informací, vše spadající do třídy 35; (38) spoje (komunikace), poskytování internetových diskusních fór, elektronická pošta, posílání a přijímání zpráv elektronicky, počítačová komunikace, poskytování přístupu k databázím, přenos zpráv a obrazových informací pomocí počítače; (42) vědecké a technologické služby a s nimi spojený výzkum a návrhy, průmyslové analýzy a výzkum, návrh a vývoj počítačového hardwaru a softwaru, vytváření webových stránek, aktualizace počítačových programů, hosting webových stránek, instalace počítačových programů, počítačové programování, počítačová data - regenerace a aktualizace, počítačové programy - vývoj, instalace, kopírování, údržba, pronájem, tvorba počítačových systémů a software, především pro počítačové sítě, pro přenos a distribuci informací a PC hry, převod dat a počítačových programů.

(730) **Hope Studio s.r.o.**, Za Černým mostem 1521, Praha 9, 19800, CZ

(740) **RETROPATENT s.r.o.**, Mgr. Kamil Kolátor, Dolní nám. 679/5, Jablonec nad Nisou, 46601

(210) **O-516473**

(220) 17.09.2014

(320) 17.09.2014

(511) 38, 41, 42

(540)



(510) (38) spoje (komunikace), poskytování internetových diskusních fór, elektronická pošta, posílání a přijímání zpráv elektronicky, počítačová komunikace, poskytování přístupu k databázím, přenos zpráv a obrazových informací pomocí počítače; (41) nakladatelský servis, včetně elektronického, školení, organizování konferencí, kongresů, seminářů, včetně internetových, zábava, výchova a vzdělávání, korespondenční kurzy, sportovní a kulturní aktivity a informace o nich pomocí počítačových sítí, poskytování on-line elektronických publikací bez možnosti stažení, výroba rozhlasových a televizních programů, výstavy - organizování kulturních výstav; (42) vědecké a technologické služby a s nimi spojený výzkum a návrhy, průmyslové analýzy a výzkum, návrh a vývoj počítačového hardwaru a softwaru, vytváření webových stránek, aktualizace počítačových programů, hosting webových stránek, instalace počítačových programů, počítačové programování, počítačová data -

regenerace a aktualizace, počítačové programy - vývoj, instalace, kopírování, údržba, pronájem, tvorba počítačových systémů a software, především pro počítačové sítě pro přenos a distribuci informací, převod dat a počítačových programů (nikoli fyzický).

(730) **T-MC66, s.r.o.**, Za Černým mostem 1521, Praha 9, 19800, CZ

(740) RETROPATENT s.r.o., Mgr. Kamil Kolátor, Dolní nám. 679/5, Jablonec nad Nisou, 46601

(210) **O-516496**

(220) 17.09.2014

(320) 17.09.2014

(511) 30, 43

(540)

(210) **O-516474**

(220) 17.09.2014

(320) 17.09.2014

(511) 16, 35, 41

(540)

KALORIE

(510) (16) noviny, periodika, tištěné publikace, periodika (časopisy), ročenky; (35) venkovní reklama, reklamní materiály (rozšiřování), reklamní materiály (aktualizování), reklamní texty (vydávání, zveřejňování, oznámení, vyhlášení, publikování -), reklama (propagace), televizní reklama, předplatné novin a časopisů (zajišťování), reklama on-line v počítačové síti, reklama placená kliknutím; (41) vydávání elektronických knih a časopisů on-line, fotografování.

(730) **Rudzinskýj Ivan**, Závodu míru 1888, Pardubice I, Zelené Předměstí, 53002, CZ

(510) (30) pizzy, zákusky, koláče, perníky, medovíčky, pokrmy z nudlí, palačinky, pesto (omáčka); (43) automaty - rychlé občerstvení, bary (služby), bufety, jídelny (služby), kavárny, kempy (provázování), penziony, prázdninové tábory (ubytovací služby), pronájem zásobníků pitné vody, restaurace.

(590) Barevná

(730) **Timura Miroslav Mgr.**, Pivoň 10, Mnichov, 34522, CZ



(210) **O-516495**

(220) 17.09.2014

(320) 17.09.2014

(511) 9, 16, 21, 33, 35, 38, 41, 42

(540)



(510) (9) nosiče informací všeho druhu, včetně obrazu a/nebo zvuku, v rozsahu třídy 9, elektronické prezentace na informačních nosičích, elektronické publikace, poskytované například on-line z databází, komunikačních sítí typu Internet nebo jiné sítě včetně bezdrátové, kabelové nebo satelitní, elektronický časopis, elektronické systémy virtuální reality, digitální hudba (ke stažení) například z Internetu, software všeho druhu; (16) nosiče informací všeho druhu v rozsahu třídy 16, tiskoviny a polygrafické výrobky, například katalogy, prospekty, brožury a letáky, fotografie, potisky, diplomy; (21) poháry a trofeje ze skla, porcelánu a keramiky; (33) alkoholické nápoje s výjimkou piv, lihoviny, včetně lihovin vyrobených studenou cestou, vína všeho druhu, likéry, destiláty, digestiva, alkoholické výtažky z ovoce, alkoholové extrakty a esence; (35) organizování a pořádání komerčních soutěží, přehlídek a výstav, marketing, služby zahrnující záznam, přepis, vypracování, shromažďování, přenášení nebo systematizaci písemných sdělení a záznamů (do počítačových databází), pomoc při řízení obchodní činnosti; (38) poskytování (šíření) informací prostřednictvím komunikačních sítí, například Internet nebo jiné sítě včetně bezdrátové, kabelové, případně satelitní, diskusní skupiny a virtuální místnosti pro on-line komunikaci (služby); (41) výchovná a zábavní činnost, vzdělávání a školení, zvláště v oblasti degustace a hodnocení vín, organizování a pořádání soutěží, přehlídek a výstav, seminářů, konferencí, koncertů, setkání všeho druhu pro nekomerční účely, provozování a poskytování elektronických konferencí, vydavatelská činnost a služby; (42) expertní a poradenské služby a činnosti v oblasti vína a produktů z vína, zejména hodnocení a klasifikace vín.

(590) Barevná

(730) **Vinařská asociace ČR, o.s.**, Husova 1167/3, Hustopeče, 69301, CZ

(740) JUDr. Romana Javornická, advokát, JUDr. Romana Javornická, Staroměstské náměstí 17, Praha 1, 11000

(210) **O-516497**

(220) 17.09.2014

(320) 17.09.2014

(511) 25, 35, 41

(540)



(510) (25) oděvy, obuv, oděvy včetně sportovních oděvů a oděvů pro volný čas, obuv včetně sportovní obuvi, textilní výrobky spadající do této třídy, pantofle, sandály, střevice, pokrývky hlavy, kloboučnické zboží, zejména baret, cylindry, čapky, čepice, klobouky, klobouky textilní, punčochové zboží, rukavice včetně rukavic bez prstů, palcových a dámských dlouhých rukavic, rukávničky, konfekce, zejména svrchní oblečení, například bundy, vesty, saka, trička a nátělníky, fleecové (počesávané) oblečení, trepky, jarní, letní, podzimní a zimní oblečení dámské, pánské i dětské, jako šaty krátké i dlouhé, košile, polokošile, bundokošile, obleky, halenky, kalhoty krátké i dlouhé, kabáty a pláště, šátky a sály, uniformy, kostýmy, jeansy, kombinézy, dětské oblečení, elastické pletené zboží, kožichy, kožešiny (oděvy), oděvní zboží, oblečení z kůže a z imitace kůže, prádlo osobní, prádlo spodní všeho druhu, oděvní doplňky spadající do této třídy, šponovky, plavky a plážové oblečení, oblečení do deště, oblečení na tenis, na golf a na další sporty, blejzry, pláštěnky, kabátky, živůtky, smokingy a večerní oblečení, svetry, pulovry, paleta a ponča včetně kožešinových, teplákové soupravy, oblečení na spaní a domácí oblečení, župany, spodky, negligé včetně pletených a krajkových, kombiné, korzety, bokovky, podprsenky, cvičební, baletní a sportovní trikoty, punčochy, ponožky a punčochové kalhoty, spodničky, kimona, kaftany, oblečení typu kabuki, harémové oblečení, kravaty, motýlky, přezůvky, obuv určená pro jízdu na snowboardech a ostatní obuv ve třídě 25, podkolenky, turistické oděvy, pracovní oděvy spadající do této třídy, oděvnícké zboží z elastických tkanin, cyklistické oděvy, nátepníčky, sportovní čelenky, džínové oblečení pro děti i dospělé, boa (kožešinové límece), body (spodní prádlo), bryndáčky (ne z papíru), kamaše, kapuce, maškarní kostýmy, košilová sedla, koupací pláště, pracovní pláště spadající do této třídy, legíny, límečky, livrej, manžety, noční kabátky, opasky, pásky ke kalhotám, plenky dětské textilní, pletené zboží (stávkové zboží), podpatníky, podpatky, podrážky k obuvi, podvazky, potítka, pytle na oděvy, ramínka u dámského prádla, slintáčky (ne z papíru), snímatelné límece, šerpy, výbavička pro novorozence, zástěry, závoje, zimníky, nadměrné velikosti výrobků této třídy; (35) propagační činnost, reklama, pomoc při řízení obchodní činnosti, obchodní administrativa, kancelářské práce, reklamní a

inzerční činnost zejména v oblasti sportu, průzkum a analýzy trhů, aranžerství - aranžování obchodních www stránek, marketing, zprostředkovatelská činnost v oblasti obchodu s výrobky třídy 25, pronájem reklamních ploch, předvádění pro reklamní účely a podporu prodeje, předvádění zboží, vyhledávací služby (marketingové), on-line inzerce, organizování výstav ke komerčním a reklamním účelům na Internetu, pomoc při podnikání, poradenství týkající se organizace a podnikání v oblasti sportu, distribuce prospektů, podnikatelské informace, předplatné tiskovin pro třetí osoby, účetnictví, distribuce propagačních tiskovin, plánování obchodních a propagačních akcí, potvrzování uskutečnění obchodních transakcí, reklamní, inzerční a propagační činnost prostřednictvím jakéhokoliv média zejména v oblasti sportu, prostřednictvím telefonní, datové nebo informační sítě, poradenská činnost v oblasti obchodu a služeb reklamních kanceláří, předávání Informací při reklamní činnosti, poskytování komerčních informací a informačních produktů reklamního a informačního charakteru ve třídě 35, multimediálních informací obchodního a reklamního charakteru, komerční využití Internetu v oblastech komerčních internetových médií a vyhledávacích služeb zejména v oblasti sportu, pronájem reklamních ploch, marketingové studie, obchodní nebo podnikatelské informace, kopírování nebo rozmnožování dokumentů, dokladů, poradenství v obchodní činnosti, obchodní nebo podnikatelský průzkum, obchodní management, obchodní reklama, systematizace informací do počítačové databáze, překlad informací do počítačové databáze, pronájem reklamních materiálů, rozšiřování reklamních materiálů, průzkum trhu, sekretářské služby, statistické informace, zpracování textů, vedení kartoték v počítači, vydávání reklamních nebo náborových, propagačních a inzerčních textů, aktualizování reklamních materiálů, analýzy nákladů, daňové příznání (příprava a vyhotovení), dražby, vedení dražeb, hospodářské (ekonomické) prognózy, inzerce poštou, nákupní ceny a velkoobchodní ceny (analýzy), oceňování obchodních podniků, oceňování a odhady v oblasti podnikání, personální poradenství, posuzování efektivnosti provozu a racionalizace práce, pronájem kancelářských strojů a zařízení, průzkum veřejného mínění, přepisování, styky s veřejností, vzorky zboží (distribuce), zprostředkovatelný práce, automatizované zpracování dat, elektronické zpracování dat pro třetí osoby, vedení a správa databank (zařazené ve třídě 35); (41) výchova, vzdělávání, zábava, sportovní a kulturní aktivity, výchovně-zábavné klubové služby, kluby zdraví (služby) (zdravotní a kondiční cvičení), organizování vzdělávacích, zábavných, sportovních soutěží nebo soutěží krásy, organizování kulturních nebo vzdělávacích výstav, organizování živých představení a vystoupení, předprodej vstupenek, tělesná výchova, provozování a pronájem sportovních zařízení - golfových hřišť, stadiónů, tenisových dvorců, plaveckých bazénů, gymnastický výcvik, půjčování sportovního nářadí, s výjimkou dopravních prostředků, provoz a organizování sázkových her, loterií, kurzových sázek, číselných sázek, sportovních sázek, provozování sázkových prostřednictvím elektronické sítě - zejména Internet, provozování sázkových her on-line (z počítačové sítě), karaoke, provozování sportovních, relaxačních, rekondičních a regeneračních zařízení, vydavatelská činnost, vydávání knih, elektronické publikování (DTP), poskytování on-line elektronických publikací (bez možností stažení), vydávání elektronických knih a časopisů on-line, informace a zprostředkování možností rekreace, rozptýlení, zábavy, pořádání divadelních představení, provozování kinosálů, koncertní síně, provozování muzeí, knihovny (půjčovny knih), pořádání diskoték, půjčování filmů, umělecké módní agentury, estrády, organizování plesů, plánování a organizování večírků a oslav, filmová tvorba, filmová studia, dabing, digitální zpracování obrazu, nahrávací studia (služby), výroba rozhlasových a televizních programů, zpravodajské služby, obrazové zpravodajství, fotografování, půjčování a pronájem divadelních a jiných dekorací včetně osvětlení, pronájem rozhlasových a televizních přijímačů, půjčování přenosných videokamer, posunková řeč (tlumočení), překladatelské služby, organizování a vedení kolokvií, konferencí, kongresů, seminářů, symposií, informace o výchově a vzdělávání, školení, praktické cvičení, instruktážní výcvik, zkoušení, přezkoušení, dálkové studium, korespondenční kurzy, internátní školy, dětské jesle a školky, prázdninové tábory (služby) (zábava), náboženská výchova, pomoc a poradenství pro volbu povolání, pořádání a řízení pracovních setkání.

(590) Barevná

(730) **STARLIFE s.r.o.**, Husovo náměstí 1702, Hostivice, 25301, CZ

(740) Velíšek&Podběra - advokátní kancelář s.r.o., JUDr. Jiří Velíšek, Holečkova 105/6, Praha 5, 15000

(210) **O-516498**

(220) 17.09.2014

(320) 17.09.2014

(511) 20, 35, 42

(540)



(510) (20) nábytek, dětský nábytek, zrcadla, rámy, ložní potřeby (matrace do postelí, podhlavníky); (35) maloobchodní nebo velkoobchodní činnost v oblasti prodeje nábytku, dětského nábytku, bytových doplňků, bytového textilu, svítidel, bytových dekorací, maloobchodní služby spojené s prodejem nábytku; (42) služby bytového architekta.

(590) Barevná

(730) **Richtrová Šárka Mgr.**, Pod Zvonařkou 6, Praha 2, 12000, CZ

(740) Advokátní a patentová kancelář Vyskočil, Krošlák a spol., Dana Lukajová, Voršílská 10, Praha 1, 11000

(210) **O-516501**

(220) 18.09.2014

(320) 18.09.2014

(511) 31, 32, 44

(540)



(510) (31) čerstvé ovoce, jablka, hrušky, švestky, broskve, meruňky, nektarinky, čerstvá zelenina a brambory; (32) mošty, jablečný mošt (nealkoholický), nealkoholické výtahy z ovoce, ovocné šťávy; (44) zemědělské služby a služby ovocnářství.

(590) Barevná

(730) **Baloun Richard**, Pod Lipami 2513/68, Praha 3, 13000, CZ

(210) **O-516547**

(220) 19.09.2014

(320) 19.09.2014

(511) 16, 29, 30, 31, 32, 33

(540)

VITASIA

(510) (16) ubrusky papírové; (29) maso a masné výrobky, ryby a výrobky z ryb, drůbež a výrobky z drůbeže, zvěřina a výrobky ze zvěřiny, salámy a uzeniny, měkkýši a korýši (neživí), výrobky z korýšů a měkkýšů (neživých), mořské plody (neživé), výrobky z mořských plodů (neživých), výtahy z masa, ryb, drůbeže, zvěřiny, měkkýšů a korýšů, zeleniny a ovoce, konzervované, zmrazené, sušené, vařené nebo konzervované ovoce a zelenina, všechny výše uvedené výrobky také nakládané sladké a/nebo kyselé, výrobky z brambor spadající do třídy 29, želé, džemy, marmelády, kompoty, sladké pomazánky z ovoce nebo zeleniny, sladké pomazánky z ořechů, vejce, mléko a mléčné výrobky, máslo, sýry, sýrové výrobky, smetana, jogurt, mléko v prášku pro potravinářské účely, dezerty obsahující ovoce, ořechy, jogurt, tvaroh a/nebo smetanu, kokosové mléko, mleté ořechy, zpracované ořechové směsi, zpracované ořechové směsi obsahující sušené ovoce, jedlé oleje a tuky, konzervované polévky, přípravky na výrobu polévek, bujóny, saláty sestávající především z masa, ryb, drůbeže, zvěřiny, měkkýšů, korýšů, zeleniny, ovoce a/nebo mléčných výrobků, hotová jídla sestávající především z masa, ryb, drůbeže, zvěřiny, měkkýšů a korýšů, zeleniny, ovoce a/nebo mléčných výrobků, mražené

potraviny a jídla sestávající převážně z masa, ryb, drůbeže, zvěřiny, měkkýšů a korýšů, zeleniny, ovoce a / nebo mléčných výrobků, dietetické potraviny a jídla nikoliv pro léčebné účely skládající se převážně z masa, ryb, drůbeže, zvěřiny, měkkýšů a korýšů, zeleniny, ovoce a/nebo mléčných výrobků; (30) káva, čaj, kakao, cukr, rýže, tapioka, ságo a kávové náhražky, nápoje na bázi kávy, čaje, kakaa nebo čokolády, kávové a kakaové přípravky pro výrobu alkoholických i nealkoholických nápojů, mouka a přípravky vyrobené z obilnin, mšlí a celozrnné výrobky, moučné těstoviny, nudle a nudlové výrobky, těstoviny, pizzy a pizza výrobky, suši, chléb, sendviče, pečivo a cukrovinky, sladkosti a bonbóny, čokoláda a čokoládové zboží, polevy, pudinky, med, sirupy a melasa, droždí, prášek do pečiva, škrob jako potrava, sůl, hořčice, majonéza, kečup, ocet, omáčky (chuťové přísady), salátové dresinky, koření, kořenící výtažky, sušené byliny, příchutě do potravin, hotová jídla sestávající převážně z přípravků z obilnin, moučných těstovin, těstovin, nudlí, rýže, chleba, pečiva a/nebo cukrovinek, mražené potraviny a jídla sestávající převážně z přípravků z obilnin, moučných těstovin, těstovin, nudlí, rýže, chleba, pečiva a/nebo cukrovinek, dietetické potraviny a jídla nikoliv pro léčebné účely sestávající převážně z přípravků z obilnin, moučných těstovin, těstovin, nudlí, rýže, chleba, pečiva a/nebo cukrovinek; (31) čerstvé ovoce a zelenina, ořechy, semena, rostliny a květiny, sušené květiny a rostliny; (32) piva, nealkoholické pivo, dietní pivo, míchané nápoje obsahující pivo, minerální a sycené vody a jiné nealkoholické nápoje, limonády, džusy a ovocné nápoje a šťávy, zeleninové džusy a šťávy, kombucha, smoothies (ovocné nebo zeleninové koktejly), sirupy a jiné přípravky k výrobě nápojů, všechno výše uvedené zboží s výjimkou sladových nápojů a sladových piv; (33) alkoholické nápoje (s výjimkou pív), vína, lihoviny, likéry, alkoholické míchané nápoje, koktejly a aperitivy na bázi lihovin nebo vína, nápoje obsahující víno, alkoholické přípravky pro výrobu nápojů.

- (730) **Lidl Stiftung & Co. KG**, Stiftsbergstrasse 1, 74172 Neckarsulm, DE
(740) Traplová Hakr Kubát, advokátní a patentová kancelář, Mgr. Jana Šuranová Traplová, advokátka, Přístavní 24, Praha 7, 17000

- (210) **O-516548**
(220) 19.09.2014
(320) 19.09.2014
(511) 16, 29, 30, 31, 32, 33
(540)



- (510) (16) ubrusky papírové; (29) maso a masné výrobky, ryby a výrobky z ryb, drůbež a výrobky z drůbeže, zvěřina a výrobky ze zvěřiny, salámy a uzeniny, měkkýši a korýši (neživí), výrobky z korýšů a měkkýšů (neživých), mořské plody (neživé), výrobky z mořských plodů (neživých), výtažky z masa, ryb, drůbeže, zvěřiny, měkkýšů a korýšů, zeleniny a ovoce, konzervované, zmrazené, sušené, vařené nebo konzervované ovoce a zelenina, všechny výše uvedené výrobky také nakládané sladké a/nebo kyselé, výrobky z brambor spadající do třídy 29, želé, džemy, marmelády, kompoty, sladké pomazánky z ovoce nebo zeleniny, sladké pomazánky z ořechů, vejce, mléko a mléčné výrobky, máslo, sýry, sýrové výrobky, smetana, jogurt, mléko v prášku pro potravinářské účely, dezerty obsahující ovoce, ořechy, jogurt, tvaroh a/nebo smetanu, kokosové mléko, mleté ořechy, zpracované ořechové směsi, zpracované ořechové směsi obsahující sušené ovoce, jedlé oleje a tuky, konzervované polévky, přípravky na výrobu polévek, bujóny, saláty sestávající především z masa, ryb, drůbeže, zvěřiny, měkkýšů, korýšů, zeleniny, ovoce a/nebo mléčných výrobků, hotová jídla sestávající především z masa, ryb, drůbeže, zvěřiny, měkkýšů a korýšů, zeleniny, ovoce a/nebo mléčných výrobků, mražené potraviny a jídla sestávající převážně z masa, ryb, drůbeže, zvěřiny, měkkýšů a korýšů, zeleniny, ovoce a/nebo mléčných výrobků, dietetické potraviny a jídla nikoliv pro léčebné účely skládající se převážně z masa, ryb, drůbeže, zvěřiny, měkkýšů a korýšů, zeleniny, ovoce a/nebo mléčných výrobků; (30) káva, čaj, kakao, cukr, rýže, tapioka, ságo a kávové náhražky, nápoje na bázi kávy, čaje, kakaa nebo čokolády, kávové

a kakaové přípravky pro výrobu alkoholických i nealkoholických nápojů, mouka a přípravky vyrobené z obilnin, mšlí a celozrnné výrobky, moučné těstoviny, nudle a nudlové výrobky, těstoviny, pizzy a pizza výrobky, suši, chléb, sendviče, pečivo a cukrovinky, sladkosti a bonbóny, čokoláda a čokoládové zboží, polevy, pudinky, med, sirupy a melasa, droždí, prášek do pečiva, škrob jako potrava, sůl, hořčice, majonéza, kečup, ocet, omáčky (chuťové přísady), salátové dresinky, koření, kořenící výtažky, sušené byliny, příchutě do potravin, hotová jídla sestávající převážně z přípravků z obilnin, moučných těstovin, těstovin, nudlí, rýže, chleba, pečiva a/nebo cukrovinek, mražené potraviny a jídla sestávající převážně z přípravků z obilnin, moučných těstovin, těstovin, nudlí, rýže, chleba, pečiva a/nebo cukrovinek, dietetické potraviny a jídla nikoliv pro léčebné účely sestávající převážně z přípravků z obilnin, moučných těstovin, těstovin, nudlí, rýže, chleba, pečiva a/nebo cukrovinek; (31) čerstvé ovoce a zelenina, ořechy, semena, rostliny a květiny, sušené květiny a rostliny; (32) piva, nealkoholické pivo, dietní pivo, míchané nápoje obsahující pivo, minerální a sycené vody a jiné nealkoholické nápoje, limonády, džusy a ovocné nápoje a šťávy, zeleninové džusy a šťávy, kombucha, smoothies (ovocné nebo zeleninové koktejly), sirupy a jiné přípravky k výrobě nápojů, všechno výše uvedené zboží s výjimkou sladových nápojů a sladových piv; (33) alkoholické nápoje (s výjimkou pív), vína, lihoviny, likéry, alkoholické míchané nápoje, koktejly a aperitivy na bázi lihovin nebo vína, nápoje obsahující víno, alkoholické přípravky pro výrobu nápojů.

- (590) Barevná
(730) **Lidl Stiftung & Co. KG**, Stiftsbergstrasse 1, 74172 Neckarsulm, DE
(740) Traplová Hakr Kubát, advokátní a patentová kancelář, Mgr. Jana Šuranová Traplová, advokátka, Přístavní 24, Praha 7, 17000

- (210) **O-516563**
(220) 22.09.2014
(320) 22.09.2014
(511) 35, 41, 45
(540)

EXIURE

- (510) (35) zakládání obchodních společností, správa obchodních společností, správa obchodních věcí; (41) překladatelské a tlumočnické služby; (45) právní služby, právní poradenství, právní průzkum (rešerše), pátrání, právní služby pro firmy, advokátní a právní služby.
(730) **Jankovská Martina Dr. Ing.**, U Hotelu 57/9, Říčany - Strašín, 25101, CZ

- (210) **O-516577**
(220) 22.09.2014
(320) 22.09.2014
(511) 9, 41
(540)



- (510) (9) software počítačový (nahráný); (41) organizování a vedení sympozií, vzdělávání.
(590) Barevná
(730) **Trejbal Jan**, Evropská 35, Praha 6, 16000, CZ

(210) **O-516584**

(220) 23.09.2014

(320) 23.09.2014

(511) 3, 5, 11, 21, 29, 30, 32, 33, 35, 43

(540)



(510) (3) přípravky pro bělení a jiné prací prostředky, přípravky pro čištění, leštění, odmašťování a broušení, parfumerie, vonné oleje, kosmetika, esenciální a éterické oleje, oleje pro kosmetické účely, přísady do koupelí, mýdla všeho druhu, voňavky, parfémy, holicí přípravky, kosmetické ubrusky napuštěné pleťovými vodami či parfémy, spreje pro osvěžení dechu, vonná dřeva, vonné sáčky do prádla, kosmetické barvy, zubní pasty, vata pro kosmetické účely, vatové tyčinky pro kosmetické účely; (5) potravinové doplňky, farmaceutické a veterinářské výrobky, hygienické výrobky pro léčebné účely, dietní potraviny a dietetické přípravky pro léčebné nebo veterinární účely, potraviny pro batolata, potravní doplňky pro lidskou potřebu a pro zvířata, náplasti, obvazový materiál, materiály pro plombování zubů a pro zubní otisky, dezinfekční přípravky, výrobky pro hubení škodlivých zvířat, fungicidy, herbicidy; (11) přístroje pro přípravu teplých a horkých nápojů, kávovary, přístroje pro přípravu čajů, bylinných a ovocných infuzí, přístroje pro vaření, přístroje pro osvětlení, topení, výrobu páry, přístroje chladicí, pro sušení, ventilaci, rozvod vody a sanitární zařízení; (21) pomůcky a nádoby pro restaurace a pro domácnost a kuchyň, hřebeny a mycí houby, kartáče (s výjimkou štětců), materiály pro výrobu kartáčů, čistící potřeby, drátky na čištění parket, sklo surové nebo opracované (s výjimkou stavebního skla), sklo, porcelán a majolika neobsažené v jiných třídách, šálky, sklenice, lžičky, konvičky, talíře; (29) maso, ryby, drůbež a zvěřina, masové výtazky, konzervované, mražené, sušené a vařené ovoce a zelenina, želé, džemy, kompoty, vejce mléko a mléčné výrobky, jedlé oleje a tuky; (30) káva, čaj, kakao a kávové náhražky, rýže, tapioka a šágo, mouka a obilninové přípravky, chléb, pečivo a cukrovinky, cukrářské a čokoládové zboží, zmrzlina, cukr, med, melasa, droždí, prášek do pečiva, sůl, hořčice, ocet, nálevy, zálivky na saláty, omáčky (chuťové přísady), koření, led potravinářský; (32) piva, minerální vody, šumivé nápoje a jiné nápoje nealkoholické, nápoje a šťávy ovocné, zeleninové a bylinné, sirupy a jiné přípravky k zhotovování nápojů, nealkoholické nápoje, ovocné, zeleninové a bylinné výtazky nealkoholické, mošty, též hroznové, nealkoholické koktejly, sirupy, ovocné šťávy a nápoje z ovocných šťáv, nápoje z ovocných, zeleninových a bylinných výtazku, slazené ovocné nápoje, jiné přípravky ke zhotovování nealkoholických nápojů, sorbety; (33) alkoholické nápoje (s výjimkou pív), lihoviny, likéry, víno všech druhů, především jakostní víno, víno přívlastkové, archivní víno, šumivá vína, sekty, též stolní víno, alkoholické výtazky, extrakty a esence z ovoce, hroznů a bylin, mošty s alkoholem, koktejly s alkoholem, alkoholické nápoje obsahující ovoce, konzumní a značkové lihoviny, řezané a ušlechtilé destiláty, včetně macerátů a výluhů, vinné, ovocné, bylinné a obilné destiláty; (35) pomoc při řízení obchodní činnosti včetně zprostředkování obchodních a souvisejících obchodně personálních záležitostí, obchodní administrativa, kancelářské práce, služby spojené s prodejem výrobků a poskytováním služeb uvedených výše ve třídách 3, 5, 11, 21, 29, 30, 32, 33 a 43 prostřednictvím maloobchodu, velkoobchodu, pomocí objednávkového katalogu nebo elektronických médií, prostřednictvím internetových stránek nebo teleshoppingu, vše výše uvedené v rámci této třídy, reklama a inzerce; (43) služby zajišťující stravování a nápoje, dočasné ubytování, provozování pohostinských služeb, provozování kaváren, restaurací, barů a podobných gastronomických provozů, pořádání cateringů a rautů, příprava a výroba jídel a nápojů.

(730) **Sloučka Martin**, Jurkovičova 17/467, Brno, 63800, CZ

(210) **O-516620**

(220) 24.09.2014

(320) 24.09.2014

(511) 9, 16, 35, 38, 41, 42

(540)



(510) (9) elektrické, elektronické, magnetické, optické, zaznamenávací a reprodukční nástroje, jakož i jejich části a příslušenství, včetně magnetických nosičů záznamu v podobě pásků, karet a disků pro záznam zvuku, obrazů a dat, nosiče optického záznamu v podobě karet a disků pro záznam zvuku, obrazů a dat, karty a disky s předchozím záznamem zvuku, obrazu a dat; (16) časopisy, katalogy, brožury, manuály a další tiskoviny, velkoplošné plakáty; (35) propagační činnost prostřednictvím časopisu, reklama prostřednictvím časopisů a billboardů, pomoc při řízení obchodní činnosti, marketingová, reklamní a sponzorská činnost v rámci této třídy, činnost organizačních a ekonomických poradců; (38) multimediální komunikace za pomoci internetové televize, WWW aplikací, WEB - DWD, multimediálních serverů, multimediálních archivů; (41) zprostředkování předprodeje a prodeje vstupenek, nakladatelské a vydavatelské služby, zejména vydávání novin, časopisů, knih, zabezpečování obrazových a zvukových záznamů, tvorba rozhlasových, televizních, filmových a jiných audiovizuálních programů, kulturní aktivity, zejména soutěže, pořádání loterií a obdobných her, pořádání kulturních pořadů, poskytování on-line elektronických publikací, obstaravatelská a zprostředkovatelská činnost v oblasti kultury a zábavy, informace o možnostech zábavy a vzdělávání; (42) tvorba a správa webových stránek, návrhy designu, tiskařské grafiky a grafických prací.

(730) **Tieku David**, Solniční 5, Brno, 60200, CZ

(740) **Kania**, Sedlák, Smola, Ing. Jiří Malůšek, Mendlovo nám. 1a, Brno, 60300

(210) **O-516678**

(220) 26.09.2014

(320) 26.09.2014

(511) 9, 16, 35, 38, 41

(540)

Víkendové Česko **Frekvence 1**

(510) (9) nahrané a nenahrané nosiče zvuku a obrazu, zejména audiokazety, videokazety, kompaktní disky, magnetofonové pásky, audiovizuální díla na nosičích, hudební díla na nosičích; (16) propagační tiskoviny, zejména katalogy, prospekty, plakáty, kalendáře, fotografie, knihy, časopisy, pohlednice, periodické a neperiodické tiskoviny, tiskárenské výrobky, kancelářské potřeby spadající do této třídy; (35) reklamní a propagační činnost prostřednictvím jakéhokoliv média, distribuce zboží k reklamním účelům, inzertní činnost, zprostředkovatelská činnost v oblasti obchodu s výrobky uvedenými ve třídách 9 a 16, zprostředkovatelská činnost v oblasti mediálního průmyslu, jako je zprostředkování reklamy, inzerce, propagace; (38) provozování rozhlasového vysílání, poradenská činnost v oblasti šíření informací prostřednictvím sdělovacích prostředků, šíření a výměna informací prostřednictvím počítačových a telekomunikačních sítí, včetně Internetu; (41) tvorba rozhlasových programů, vyučující, vzdělávací a zábavná činnost, organizace, příprava a pořádání koncertů, hudební soutěže, živá kulturní vystoupení, publicistika, činnost vydavatelská a nakladatelská, zprostředkovatelská, poradenská a

konzultační činnost v oblasti multimediální a masmediální tvorby v rámci této třídy, výroba rozhlasových a televizních programů.

(730) **Frekvence 1, a.s.**, Wenzigova 1872/4, Praha 2, 12000, CZ

(210) **O-516679**

(220) 26.09.2014

(320) 26.09.2014

(511) 9, 38, 42

(540)

TRUSTIA

(510) (9) software; (38) správa elektronických sítí, poskytování přístupu k databázím prostřednictvím sítí; (42) vývoj a pronájem software, poradenství v oblasti hardware a software.

(730) **Trustia Czech Republic, s.r.o.**, Rokycanova 23, Praha 3, 13000, CZ

(210) **O-516686**

(220) 26.09.2014

(320) 26.09.2014

(511) 30

(540)



(510) (30) cereální tyčinky, energetické tyčinky s vysokým obsahem proteinů.

(730) **NUTREND D.S., a.s.**, Chválkovice 604, Olomouc, 77900, CZ

(740) Ing. Petr Soukup, Vídeňská 8, Olomouc, 77200

(210) **O-516690**

(220) 26.09.2014

(320) 26.09.2014

(511) 5

(540)

OROLEN

(510) (5) farmaceutické výrobky.

(730) **SANOFI**, 54 rue La Boétie, Paris, 75008, FR

(740) Čermák a spol., JUDr. Karel Čermák, Elišky Peškové 15/735, Praha 5, 15000

(210) **O-516694**

(220) 26.09.2014

(320) 26.09.2014

(511) 5, 11, 35, 36, 44

(540)



(510) (5) antibakteriální přípravky, bahno pro koupele, léčivé rostliny, léčivé byliny, léčivé bylinné čaje, přírodní léčivé výtažky, výtažky z bylin a kombinované přípravky vitamínů, minerálů, stopových prvků a bylinných výtažků, cukrovinky s léčivými přísadami, dietetické látky upravené pro lékařské účely, dietetické nápoje upravené pro lékařské účely, dietní

potraviny upravené pro lékařské účely, minerální vody (včetně stopových prvků) pro léčebné účely, léčivé minerální koupelové soli, minerální doplňky potravy, doplňky výživové, enzymy - potravinové doplňky, farmaceutické přípravky, oleje pro lékařské účely, oleje pro péči o pleť (léčivé), linimenty (tekuté masti), lněné a konopné potravinové doplňky, mateří kašička pro lékařské účely, náplasti, přípravky proti pocení, obklady, posilující přípravky, tonika, potravinové doplňky z droždí, potravinové doplňky z klíčků, propolisové potravinové doplňky, proteinové potravinové doplňky, bílkoviny (potravinový doplněk), pylové potravinové doplňky, přípravky obsahující stopové prvky pro lidi a zvířata, tabletky pro farmaceutické účely, vedlejší produkty zpracování obilnin pro dietetické nebo lékařské účely, vitamínové přípravky, vlákniny výživové, želatina pro lékařské účely, žvýkací gummy, žvýkačky pro lékařské účely, výrobky pro prevenci s léčebnými účinky; (11) dezinfekční dávkovače pro toalety, dřezy, elektrické kávovary, elektricky vyhřívané podušky a koberečky, filtry na pitnou vodu, generátory parní (s výjimkou generátorů jako součástí strojů), hydromasážní přístroje, chladicí zařízení a stroje, mrazicí zařízení a stroje, inhalační přístroje (s výjimkou přístrojů pro lékařské účely), ionizační přístroje pro úpravu vzduchu nebo vody, kabiny pro parní koupele, sprchovací kabiny, koupací vany, lampy na čištění vzduchu od bakterií (germicidní), lázeňské vany, lázeňské vybavení (teplovzdušné lázně), napařovací přístroje pro kosmetické účely, odpařovače, ohřivače do lůžek, ohřivače vody pro koupele, příkrývky elektrické vyhřívací (ne pro lékařské účely), přístroje na chlazení vzduchu, sanitární (toaletní) přístroje a zařízení, saunová zařízení, sterilizátory, sušiče na vlasy, teplovzdušná zařízení, umyvadla, sedací vany, větrací zařízení, vytápěcí zařízení, vyhřívací zařízení, zařízení pro klimatizaci; (35) poradenství při vedení podniků, psychologické testování pro výběr zaměstnanců, služby obchodního zprostředkování, styky s veřejností, subdodavatelské služby (obchodní pomoc), vyhledávání sponzorů; (36) pronájem nemovitostí, pronájem kanceláří, správa nemovitostí; (44) aromaterapeutické služby, farmaceutické poradenství, fyzikální terapie, fyzioterapie, fyzioterapeutické ordinace a/nebo kliniky, kadernické salony, lázeňské služby, lékařské služby, manikúra, masáže, neurologie (chiropraktika), optici (služby), ošetrovatelské služby, parní lázně, pronájem lékařského zařízení, pronájem zdravotního a/nebo zdravotnického zařízení, psychiatrické a/nebo psychologické ordinace a/nebo kliniky, služby psychiatrů, služby psychologů, salony krásy, služby solárií, služby v oblasti alternativní medicíny, služby v oblasti sauny, terapeutické služby, veřejné lázně pro hygienické účely, zdravotní péče, zdravotní poradenství.

(590) Barevná

(730) **Mostecká Dagmar Mgr.**, V Šáreckém údolí 2709/106a, Praha 6, 16400, CZ

(740) Ing. Roman Vithous, Pavlíkova 605/, Praha 4, 14200

(210) **O-516747**

(220) 29.09.2014

(320) 29.09.2014

(511) 12

(540)

d-tec

(510) (12) automobily a jejich části, vše ve tř. 12.

(730) **Škoda Auto a.s.**, Tř. Václava Klementa 869, Mladá Boleslav, 29360, CZ

(210) **O-516792**

(220) 01.10.2014

(320) 01.10.2014

(511) 5

(540)

UROSAL LADY

(510) (5) farmaceutické výrobky.

(730) **BELUPO lijekovi i kozmetika d.d.**, Danica 5, 48000 Koprivnica, HR

(740) Společná advokátní kancelář Vřetečka Zelený Švorčík Kalenský a partneři, JUDr. Pavel Zelený, Hálkova 2, Praha 2, 12000

(210) **O-516793**

(220) 01.10.2014

(320) 01.10.2014

(511) 5

(540)

BELMIRAN DAN

(510) (5) farmaceutické výrobky.

(730) **BELUPO lijekovi i kozmetika d.d.**, Danica 5, 48 000 Koprivnica, HR
(740) Společná advokátní kancelář Vsetečka Zelený Švorčík Kalenský a partneři, JUDr. Pavel Zelený, Hálkova 2, Praha 2, 12000

(540)

(210) **O-516794**

(220) 01.10.2014

(320) 01.10.2014

(511) 5

(540)

BELMIRAN SAN

(510) (5) farmaceutické výrobky.

(730) **BELUPO lijekovi i kozmetika d.d.**, Danica 5, 48 000 Koprivnica, HR

(740) Společná advokátní kancelář Vsetečka Zelený Švorčík Kalenský a partneři, JUDr. Pavel Zelený, Hálkova 2, Praha 2, 12000

(210) **O-516799**

(220) 01.10.2014

(320) 01.10.2014

(511) 29

(540)



(510) (29) sýry.

(590) Barevná

(730) **Tany, spol. s r.o.**, Čs. Legií 563, Nýrsko, 34022, CZ

(740) ADVOKÁTNÍ KANCELÁŘ, Mgr. Lenka Radoňová, Noutonická 520/23, Praha 5, 15200

(210) **O-516801**

(220) 01.10.2014

(320) 01.10.2014

(511) 29

(540)



(510) (29) sýry.

(590) Barevná

(730) **Tany, spol. s r.o.**, Čs. Legií 563, Nýrsko, 34022, CZ

(740) ADVOKÁTNÍ KANCELÁŘ, Mgr. Lenka Radoňová, Noutonická 520/23, Praha 5, 15200

(210) **O-516862**

(220) 03.10.2014

(320) 03.10.2014

(511) 5

ОБЕТИСАН

(510) (5) farmaceutické přípravky.

(730) **PRO.MED.CS Praha a.s.**, Telčská 1, Praha 4, 14000, CZ

(740) STUDENÁ - LABALESTRA, advokátní a patentová kancelář, Mgr. Klára Labalestra, Na Poříčí 12, Praha 1, 11000

(210) **O-517154**

(220) 21.10.2014

(320) 21.10.2014

(511) 35, 36, 39, 42, 43, 45

(540)



(510) (35) propagační činnost, reklama, pomoc při řízení obchodní činnosti, obchodní administrativa, kancelářské práce; (36) pojištění, služby finanční, služby peněžní, služby nemovitostní; (39) doprava, balení a skladování zboží, organizování cest; (42) vědecké a technologické služby a související výzkum a projektování, analytické a výzkumné služby v průmyslu, navrhování a vývoj počítačového hardwaru a softwaru; (43) služby zajišťující stravování a nápoje, dočasné ubytování; (45) právní služby, bezpečnostní služby pro ochranu majetku a jednotlivců, zajišťování objednaných osobních plánů a rezervací a poskytování specifických informací v rámci této třídy pro individuální potřeby zákazníků.

(590) Barevná

(730) **PALMETTO INVESTMENT s.r.o.**, Šaldova 219/1, Praha 8, 18600, CZ

(740) Mgr. Ing. Martin Černý, Chodská 1281/30, Praha 2 - Vinohrady, 12000

(210) **O-517155**

(220) 21.10.2014

(320) 21.10.2014

(511) 35, 39, 41, 42, 43, 45

(540)



(510) (35) propagační činnost, reklama, pomoc při řízení obchodní činnosti, obchodní administrativa, kancelářské práce; (39) doprava, balení a skladování zboží, organizování cest; (41) výchova, vzdělávání, zábava,

sportovní a kulturní aktivity; (42) vědecké a technologické služby a související výzkum a projektování, analytické a výzkumné služby v průmyslu, navrhování a vývoj počítačového hardwaru a softwaru; (43) služby zajišťující stravování a nápoje, dočasné ubytování; (45) právní služby, bezpečnostní služby pro ochranu majetku a jednotlivců, zajišťování objednaných osobních plánů a rezervací a poskytování

specifických informací v rámci této třídy pro individuální potřeby zákazníků.

(590) Barevná

(730) **CZECUSPOL, z.s.**, Šaldova 219/1, Praha 8, 18600, CZ

(740) Mgr. Ing. Martin Černý, Chodská 1281/30, Praha 2 - Vinohrady, 12000

Zamítnuté a částečně zamítnuté přihlášky ochranných známek po zveřejnění

Zjistí-li Úřad v průběhu řízení o námitkách, že přihlašovaná ochranná známka nespĺňuje podmínky pro zápis, přihlášku zamítne. Zjistí-li, že přihlašovaná ochranná známka nespĺňuje podmínky pro zápis jen pro některé výrobky nebo služby, přihlášku zamítne v rozsahu výrobků nebo služeb, pro které přihláška nespĺňuje podmínky zápisu. S ohledem na tuto skutečnost, obsahuje tato kapitola údaje o rozhodnutích o zamítnutí přihlášky ochranné známky v celém nebo částečném rozsahu na základě ustanovení § 26 zákona č. 441/2003 Sb.

Údaje o výsledku rozhodnutí (zamítnutí přihlášky, částečné zamítnutí přihlášky) jsou uvedeny za datem právní moci rozhodnutí pod INID kódem (583) s názvem "Datum právní moci rozhodnutí/výsledek rozhodnutí".

(210) **O-496261**
(540)

(210) **O-500083**
(540)



(583) 22.10.2014/NABYTÍ P.M. - ČÁSTEČNÉ ZAMÍTNUTÍ PŘIHL. PO ZVEŘ.

(583) 24.10.2014/NABYTÍ P.M. - ČÁSTEČNÉ ZAMÍTNUTÍ PŘIHL. PO ZVEŘ.

Zamítnuté námítky týkající se ochranných známek

V průběhu řízení o námítkách může být Úřadem zjištěno, že přihlašovaná ochranná známka, která byla zveřejněna ve Věstníku, nezasahuje do zákonem chráněných starších práv třetích osob, tzv. namítajících, uvedených v ustanovení § 7 zákona č. 441/2003 Sb., a proto Úřad námítky zamítne. Údaje o rozhodnutích o zamítnutí námítek na základě ustanovení § 26 zákona č. 441/2003 Sb. jsou obsaženy v této kapitole.

(210) **O-500829**

(540)

CITEX

(583) 21.10.2014

(210) **O-509389**

(540)

The logo for TYNTECH features a stylized circular icon on the left, composed of concentric arcs in shades of red and black. To the right of this icon, the word "TYNTECH" is written in a bold, uppercase, sans-serif font. The letters are black with a red outline or shadow effect, giving the logo a three-dimensional appearance.

(583) 27.10.2014

Přehled zápisů ochranných známek bez změny ve vztahu ke zveřejněným přihláškám

Kapitola obsahuje údaje o ochranných známkách zapsaných na základě ustanovení § 28 odst. 1 zákona č. 441/2003 Sb., u kterých nedošlo ke změně údajů oproti zveřejněné přihlášce ochranné známky.

Číselný přehled											
341524	341525	341528	341529	341530	341531	341533	341534	341535	341536	341537	341538
341539	341540	341541	341542	341543	341544	341545	341546	341547	341548	341549	341550
341551	341552	341553	341554	341555	341556	341557	341558	341559	341560	341561	341562
341563	341564	341565	341566	341567	341568	341569	341570	341571	341572	341573	341574
341575	341576	341577	341578	341579	341580	341581	341582	341583	341584	341585	341586
341587	341588	341589	341590	341591	341592	341593	341594	341595	341596	341597	341598
341599	341600	341601	341602	341603	341604	341605	341606	341607	341608	341609	341610
341611	341612	341613	341614	341615	341616	341617	341618	341619	341620	341621	341622
341623	341624	341625	341626	341627	341628	341629	341630	341631	341632	341633	341634
341635	341636	341637	341638	341639	341640	341641	341642	341643	341644	341645	341646
341647	341648	341649	341650	341651	341652	341653	341654	341655	341656	341657	341658
341659	341660	341661	341662	341663	341664	341665	341666	341667	341668	341669	341670

Zápisy ochranných známek bez změny ve vztahu ke zveřejněným přihláškám

(111) **341524**
(220) 22.03.2005
(320) 22.03.2005
(442) 23.07.2014
(151) 29.10.2014
(730) **LINHARTOVA NADACE**, Dlouhá 33, Praha 1, 11000, CZ
(210) O-424477

(111) **341525**
(220) 30.05.2011
(320) 30.05.2011
(442) 10.10.2012
(151) 29.10.2014
(730) **Česká průmyslová zdravotní pojišťovna**, Jeremenkova 11, Ostrava - Vítkovice, 70300, CZ
(210) O-486072

(111) **341528**
(220) 21.05.2012
(320) 21.05.2012
(442) 23.07.2014
(151) 29.10.2014
(730) **Bernard Antonín**, Vysokov 140, Vysokov, 54701, CZ
(210) O-495305

(111) **341529**
(220) 30.08.2012
(320) 30.08.2012
(442) 23.07.2014
(151) 29.10.2014
(730) **Navrátil Dušan Ing.**, T. G. Masaryka 602, Frýdek - Místek, 73801, CZ
(210) O-497800

(111) **341530**
(220) 05.09.2012
(320) 05.09.2012
(442) 23.07.2014
(151) 29.10.2014
(730) **Bräuer Martin**, Marktplatz 3, Reichenthal, AT
(210) O-497936

(111) **341531**
(220) 02.10.2012
(320) 02.10.2012
(442) 23.07.2014
(151) 29.10.2014
(730) **Kühnův dětský sbor o.p.s.**, Ortenovo náměstí 34, Praha 7, 17000, CZ
(210) O-498567

(111) **341533**
(220) 14.02.2013
(320) 14.02.2013
(442) 23.07.2014
(151) 29.10.2014
(730) **UNIOS Pharma s.r.o.**, Robousy 188, Jičín, 50601, CZ
(210) O-501857

(111) **341534**
(220) 09.04.2013
(320) 09.04.2013
(442) 23.07.2014
(151) 29.10.2014
(730) **SAZKA a.s.**, K Žižkovu 851, Praha 9, 19093, CZ
(210) O-503346

(111) **341535**
(220) 03.05.2013
(320) 03.05.2013
(442) 18.12.2013
(151) 29.10.2014
(730) **Hejný Pavel**, Klášterského 207/19, Liberec 10, 46010, CZ
(210) O-504076

(111) **341536**
(220) 04.05.2013
(320) 04.05.2013
(442) 23.07.2014
(151) 29.10.2014
(730) **VITON s.r.o.**, tř. ČSA 609/II, Veselí nad Lužnicí, 39182, CZ
(210) O-504108

(111) **341537**
(220) 09.05.2013
(320) 09.05.2013
(442) 23.07.2014
(151) 29.10.2014
(730) **FORESTINA s.r.o.**, Mnichov 129, 38601, CZ
(210) O-504262

(111) **341538**
(220) 15.05.2013
(320) 15.05.2013
(442) 23.07.2014
(151) 29.10.2014
(730) **Eclipse Print a.s.**, U Nákladového nádraží 3149, Praha 3, 13000, CZ
(210) O-504423
(590) Barevná

(111) **341539**
(220) 05.06.2013
(320) 05.06.2013
(442) 23.07.2014
(151) 29.10.2014
(730) **ŮRS PRAHA a.s.**, Pražská 18, Praha 10 - Hostivař, 10200, CZ
(210) O-504987
(590) Barevná

(111) **341540**
(220) 16.07.2013
(320) 16.07.2013
(442) 23.07.2014
(151) 29.10.2014
(730) **SAFETY 112 SE**, Högerova 686/6, Praha 5, 15200, CZ
(210) O-506061

(111) **341541**
(220) 12.08.2013
(320) 12.08.2013
(442) 23.07.2014
(151) 29.10.2014
(730) **Roll4You, s.r.o.**, Olšany 18, Olšany, 78962, CZ
(210) O-506718
(590) Barevná

(111) **341542**
(220) 17.09.2013
(320) 17.09.2013
(442) 23.07.2014
(151) 29.10.2014

(730) **Babka Lukáš**, Antonína Sovy 1723, Česká Lípa, 47001, CZ
(210) O-507612

(111) **341543**
(220) 26.09.2013
(320) 26.09.2013
(442) 23.07.2014
(151) 29.10.2014
(730) **Vilímková Dudák & Partners, advokátní kancelář, s.r.o.**, Karolínská
661/4, Praha 8 - Karlín, 18600, CZ
(210) O-507870

(111) **341544**
(220) 26.09.2013
(320) 26.09.2013
(442) 23.07.2014
(151) 29.10.2014
(730) **Vilímková Dudák & Partners, advokátní kancelář, s.r.o.**, Karolínská
661/4, Praha 8 - Karlín, 18600, CZ
(210) O-507871

(111) **341545**
(220) 26.09.2013
(320) 26.09.2013
(442) 23.07.2014
(151) 29.10.2014
(730) **Vilímková Dudák & Partners, advokátní kancelář, s.r.o.**, Karolínská
661/4, Praha 8 - Karlín, 18600, CZ
(210) O-507872
(590) Barevná

(111) **341546**
(220) 01.10.2013
(320) 01.10.2013
(442) 23.07.2014
(151) 29.10.2014
(730) **Mudráková Jaroslava Ing.**, Trojanovice 446, Trojanovice, 74401, CZ
(210) O-507986
(590) Barevná

(111) **341547**
(220) 04.10.2013
(320) 04.10.2013
(442) 23.07.2014
(151) 29.10.2014
(730) **DSI SCHAUM CHEMIE Sp. z o.o.**, ul. Podleska 72, 43-190 Mokolów,
PL
(210) O-508081

(111) **341548**
(220) 04.10.2013
(320) 04.10.2013
(442) 23.07.2014
(151) 29.10.2014
(730) **DSI SCHAUM CHEMIE Sp. z o.o.**, ul. Podleska 72, 43-190 Mokolów,
PL
(210) O-508082

(111) **341549**
(220) 04.10.2013
(320) 04.10.2013
(442) 23.07.2014
(151) 29.10.2014
(730) **DSI SCHAUM CHEMIE Sp. z o.o.**, ul. Podleska 72, 43-190 Mokolów,
PL
(210) O-508084

(111) **341550**
(220) 04.10.2013
(320) 04.10.2013
(442) 23.07.2014
(151) 29.10.2014
(730) **DSI SCHAUM CHEMIE Sp. z o.o.**, ul. Podleska 72, 43-190 Mokolów,
PL
(210) O-508085

(111) **341551**
(220) 04.10.2013
(320) 04.10.2013
(442) 23.07.2014
(151) 29.10.2014
(730) **DSI SCHAUM CHEMIE Sp. z o.o.**, ul. Podleska 72, 43-190 Mokolów,
PL
(210) O-508086

(111) **341552**
(220) 10.10.2013
(320) 10.10.2013
(442) 23.07.2014
(151) 29.10.2014
(730) **OpenCoin, Inc.**, Bush Street 268, #2724 San Francisco CALIFORNIA
94104, CA, US
(210) O-508211

(111) **341553**
(220) 11.10.2013
(320) 10.10.2013
(442) 23.07.2014
(151) 29.10.2014
(730) **Olejníček Radek Mgr.**, Vaculíkova 534/11, Brno, 63800, CZ
(210) O-508218

(111) **341554**
(220) 17.10.2013
(320) 17.10.2013
(442) 23.07.2014
(151) 29.10.2014
(730) **Pivovar KOSÍŘ s.r.o.**, Lhota pod Kosířem 10, Drahanovice, 78344, CZ
(210) O-508360

(111) **341555**
(220) 18.10.2013
(320) 18.10.2013
(442) 23.07.2014
(151) 29.10.2014
(730) **ARCHETYP**, Šumavská 69/17, Praha 2, 12000, CZ
(210) O-508432

(111) **341556**
(220) 18.10.2013
(320) 18.10.2013
(442) 23.07.2014
(151) 29.10.2014
(730) **ARCHETYP**, Šumavská 69/17, Praha 2, 12000, CZ
(210) O-508433

(111) **341557**
(220) 18.10.2013
(320) 18.10.2013
(442) 23.07.2014
(151) 29.10.2014
(730) **ARCHETYP**, Šumavská 69/17, Praha 2, 12000, CZ
(210) O-508434

(111) **341558**
(220) 18.10.2013
(320) 18.10.2013
(442) 23.07.2014
(151) 29.10.2014
(730) **ARCHETYP**, Šumavská 69/17, Praha 2, 12000, CZ
(210) O-508435

(111) **341559**
(220) 18.10.2013
(320) 18.10.2013
(442) 23.07.2014
(151) 29.10.2014
(730) **ARCHETYP**, Šumavská 69/17, Praha 2, 12000, CZ
(210) O-508437

(111) **341560**
(220) 18.10.2013
(320) 18.10.2013
(442) 23.07.2014
(151) 29.10.2014
(730) **ARCHETYP**, Šumavská 69/17, Praha 2, 12000, CZ
(210) O-508438

(111) **341561**
(220) 21.10.2013
(320) 21.10.2013
(442) 23.07.2014
(151) 29.10.2014
(730) **DSI SCHAUM CHEMIE Sp. z o.o.**, ul. Podleska 72, 43-190 Mikolów, PL
(210) O-508471

(111) **341562**
(220) 07.11.2013
(320) 07.11.2013
(442) 23.07.2014
(151) 29.10.2014
(730) **Šnajdr special case s.r.o.**, Hradecká 51, Holice v Čechách, 53401, CZ
(210) O-508958

(111) **341563**
(220) 07.11.2013
(320) 07.11.2013
(442) 23.07.2014
(151) 29.10.2014
(730) **Kučerová Jana Bc.**, Velká Hraštica 90, Malá Hraštica, 26203, CZ
(210) O-508959

(111) **341564**
(220) 07.11.2013
(320) 07.11.2013
(442) 23.07.2014
(151) 29.10.2014
(730) **Kučerová Jana Bc.**, Velká Hraštica 90, Malá Hraštica, 26203, CZ
(210) O-508960

(111) **341565**
(220) 07.11.2013
(320) 07.11.2013
(442) 23.07.2014
(151) 29.10.2014
(730) **Kučerová Jana Bc.**, Velká Hraštica 90, Malá Hraštica, 26203, CZ
(210) O-508961

(111) **341566**
(220) 07.11.2013
(320) 07.11.2013
(442) 23.07.2014
(151) 29.10.2014
(730) **Kučerová Jana Bc.**, Velká Hraštica 90, Malá Hraštica, 26203, CZ
(210) O-508962

(111) **341567**
(220) 08.11.2013
(320) 08.11.2013
(442) 23.07.2014
(151) 29.10.2014
(730) **KARA Trutnov a.s.**, Bohuslavická 84, TRUTNOV, 54103, CZ
(210) O-509029

(111) **341568**
(220) 11.11.2013
(320) 11.11.2013
(442) 23.07.2014
(151) 29.10.2014
(730) **EXE SPORT s.r.o.**, Martinická 987/3, Praha 9, 19700, CZ
(210) O-509079

(111) **341569**
(220) 14.11.2013
(320) 14.11.2013
(442) 23.07.2014
(151) 29.10.2014
(730) **LABOSERV s.r.o.**, Hudcova 532/78b, Brno, 61200, CZ
(210) O-509217

(111) **341570**
(220) 18.11.2013
(320) 18.11.2013
(442) 23.07.2014
(151) 29.10.2014
(730) **Cosmetics ATOK International s.r.o.**, Václavské nám. 870/6, Ústí nad Labem-Trmice, 40004, CZ
(210) O-509283

(111) **341571**
(220) 18.11.2013
(320) 18.11.2013
(442) 23.07.2014
(151) 29.10.2014
(730) **Cosmetics ATOK International s.r.o.**, Václavské nám. 870/6, Ústí nad Labem-Trmice, 40004, CZ
(210) O-509284

(111) **341572**
(220) 19.11.2013
(320) 19.11.2013
(442) 23.07.2014
(151) 29.10.2014
(730) **Mineralia Czech Republic s.r.o.**, Mezibranská 1579/4, Praha 1, 11000, CZ
(210) O-509330

(111) **341573**
(220) 20.11.2013
(320) 20.11.2013
(442) 23.07.2014
(151) 29.10.2014
(730) **Praguest s.r.o.**, Rostovská 318/9, Praha 10, 10100, CZ
(210) O-509356

(111) **341574**
(220) 21.11.2013
(320) 21.11.2013
(442) 23.07.2014
(151) 29.10.2014
(730) **PROFIZOO, s.r.o.**, Pod Divadlem 640, Kutná Hora, 28401, CZ
(210) O-509385

(111) **341575**
(220) 21.11.2013
(320) 21.11.2013
(442) 23.07.2014
(151) 29.10.2014
(730) **PROFIZOO, s.r.o.**, Pod Divadlem 640, Kutná Hora, 28401, CZ
(210) O-509386

(111) **341576**
(220) 03.12.2013
(320) 03.12.2013
(442) 23.07.2014
(151) 29.10.2014
(730) **Morpheus Art, s.r.o.**, Vodaňská 128, Ústí nad Labem, 40331, CZ
(210) O-509635

(111) **341577**
(220) 05.12.2013
(320) 05.12.2013
(442) 23.07.2014
(151) 29.10.2014
(730) **MIH Allegro BV**, Taurusavenue 105, Hoofddorp, NL
(210) O-509711
(590) Barevná

(111) **341578**
(220) 05.12.2013
(320) 05.12.2013
(442) 23.07.2014
(151) 29.10.2014
(730) **MIH Allegro BV**, Taurusavenue 105, 2132 LS Hoofddorp, NL
(210) O-509713

(111) **341579**
(220) 09.12.2013
(320) 09.12.2013
(442) 23.07.2014
(151) 29.10.2014
(730) **WERCO spol. s r.o.**, Za mlýnem 1562/25, Praha 4, 14700, CZ
(210) O-509829
(590) Barevná

(111) **341580**
(220) 09.12.2013
(320) 09.12.2013
(442) 23.07.2014
(151) 29.10.2014
(730) **WERCO spol. s r.o.**, Za mlýnem 1562/25, Praha 4, 14700, CZ
(210) O-509830

(111) **341581**
(220) 09.12.2013
(320) 09.12.2013
(442) 23.07.2014
(151) 29.10.2014
(730) **WERCO spol. s r.o.**, Za mlýnem 1562/25, Praha 4, 14700, CZ
(210) O-509831

(111) **341582**
(220) 12.12.2013
(320) 12.12.2013
(442) 23.07.2014
(151) 29.10.2014
(730) **TERAPEUTIKA, s.r.o.**, Za Kačabkou 1463/9, Praha 10 - Hostivař, 10200, CZ
(210) O-509927

(111) **341583**
(220) 12.12.2013
(320) 12.12.2013
(442) 23.07.2014
(151) 29.10.2014
(730) **ADAM finance, a.s.**, Vinohradská 184, Praha 3, 13052, CZ
(210) O-509939

(111) **341584**
(220) 12.12.2013
(320) 12.12.2013
(442) 23.07.2014
(151) 29.10.2014
(730) **Avon Products, Inc.**, 777 Third Avenue, New York 10017, NY, US
(210) O-509948

(111) **341585**
(220) 13.12.2013
(320) 13.12.2013
(442) 23.07.2014
(151) 29.10.2014
(730) **Sluneční terasa T-Anker, s.r.o.**, Kolmá 682/6, Praha 9 - Vysočany, 19000, CZ
(210) O-509974
(590) Barevná

(111) **341586**
(220) 13.12.2013
(320) 13.12.2013
(442) 23.07.2014
(151) 29.10.2014
(730) **Sluneční terasa T-Anker, s.r.o.**, Kolmá 682/6, Praha 9 - Vysočany, 19000, CZ
(210) O-509975
(590) Barevná

(111) **341587**
(220) 13.12.2013
(320) 13.12.2013
(442) 23.07.2014
(151) 29.10.2014
(730) **Sluneční terasa T-Anker, s.r.o.**, Kolmá 682/6, Praha 9 - Vysočany, 19000, CZ
(210) O-509976
(590) Barevná

(111) **341588**
(220) 19.12.2013
(320) 19.12.2013
(442) 23.07.2014
(151) 29.10.2014
(730) **Kubelka, Šmíd, Vacek v.o.s.**, Hvězdova 1716/2b, Praha 4 - Nusle, 14000, CZ
(210) O-510130
(590) Barevná

(111) **341589**
(220) 19.12.2013
(320) 19.12.2013
(442) 23.07.2014
(151) 29.10.2014
(730) **Kubelka, Šmíd, Vacek v.o.s.**, Hvězdova 1716/2b, Praha 4 - Nusle, 14000, CZ
(210) O-510131
(590) Barevná

(111) **341590**
(220) 19.12.2013
(320) 19.12.2013
(442) 23.07.2014
(151) 29.10.2014
(730) **Kubelka, Šmíd, Vacek v.o.s.**, Hvězdova 1716/2b, Praha 4 - Nusle, 14000, CZ
(210) O-510132
(590) Barevná

(111) **341591**
(220) 31.12.2013
(320) 31.12.2013
(442) 23.07.2014
(151) 29.10.2014
(730) **Lesák Jan**, Březnická 549, Liberec 8, 46008, CZ
(210) O-510310

(111) **341592**
(220) 31.12.2013
(320) 31.12.2013
(442) 23.07.2014
(151) 29.10.2014
(730) **Hotel Krakonoš s.r.o.**, Mariánské Lázně 660, Mariánské Lázně, 35301, CZ
(210) O-510314

(111) **341593**
(220) 15.01.2014
(320) 15.01.2014
(442) 23.07.2014
(151) 29.10.2014
(730) **BUILDSYS a.s.**, Cihlářská 19, Brno, 60200, CZ
(210) O-510609

(111) **341594**
(220) 16.01.2014
(320) 16.01.2014
(442) 23.07.2014
(151) 29.10.2014
(730) **ASA (Asociace studentů a absolventů), o.s.**, Kamýčká 1067, Praha 6 - Suchbátka, 16521, CZ
(210) O-510632

(111) **341595**
(220) 16.01.2014
(320) 16.01.2014
(442) 23.07.2014
(151) 29.10.2014
(730) **Melios Thomas**, Ježník 90, Krnov, 79401, CZ
(210) O-510636

(111) **341596**
(220) 17.01.2014
(320) 17.01.2014
(442) 23.07.2014
(151) 29.10.2014

(730) **Stec Michal**, Seifertova 870, Třinec - Lyžbice, 73901, CZ
(210) O-510689

(111) **341597**
(220) 17.01.2014
(320) 17.01.2014
(442) 23.07.2014
(151) 29.10.2014
(730) **Stec Michal**, Seifertova 870, Třinec - Lyžbice, 73901, CZ
(210) O-510690
(590) Barevná

(111) **341598**
(220) 21.01.2014
(320) 21.01.2014
(442) 23.07.2014
(151) 29.10.2014
(730) **EMEA s.r.o.**, nám. Míru 1217, Hulín, 76824, CZ
(210) O-510751

(111) **341599**
(220) 21.01.2014
(320) 21.01.2014
(442) 23.07.2014
(151) 29.10.2014
(730) **EMEA s.r.o.**, nám. Míru 1217, Hulín, 76824, CZ
(210) O-510752

(111) **341600**
(220) 28.01.2014
(320) 28.01.2014
(442) 23.07.2014
(151) 29.10.2014
(730) **RAPETO a.s.**, Čeliv 17, Bezručovice, 34953, CZ
(210) O-510927

(111) **341601**
(220) 28.01.2014
(320) 28.01.2014
(442) 23.07.2014
(151) 29.10.2014
(730) **Česká televize**, Kavčí hory, Praha 4 - Kavčí hory, 14070, CZ
(210) O-510928

(111) **341602**
(220) 28.01.2014
(320) 28.01.2014
(442) 23.07.2014
(151) 29.10.2014
(730) **Česká televize**, Kavčí hory, Praha 4 - Kavčí hory, 14070, CZ
(210) O-510929

(111) **341603**
(220) 04.02.2014
(320) 04.02.2014
(442) 23.07.2014
(151) 29.10.2014
(730) **SKIAREÁL Špindlerův Mlýn, a.s.**, Špindlerův Mlýn 281, Špindlerův Mlýn, 54351, CZ
(210) O-511076

(111) **341604**
(220) 04.02.2014
(320) 04.02.2014
(442) 23.07.2014
(151) 29.10.2014

(730) **SAZKA a.s.**, K Žižkovu 851, Praha 9, 19093, CZ
(210) O-511083
(590) Barevná

(111) **341605**

(220) 06.02.2014
(320) 06.02.2014
(442) 23.07.2014
(151) 29.10.2014
(730) **Zelniček Karel Ing.**, Sázavská 766/3, Praha 2, 12000, CZ
Hejna Karel Ing., Werichova 973, Velké Přílepy, 25264, CZ
Kotouč Jaroslav PhDr., Vyžlovská 2245/10, Praha 10 - Strašnice, 10000, CZ
(210) O-511122

(111) **341606**

(220) 06.02.2014
(320) 06.02.2014
(442) 23.07.2014
(151) 29.10.2014
(730) **Zelniček Karel Ing.**, Sázavská 766/3, Praha 2, 12000, CZ
Hejna Karel Ing., Werichova 973, Velké Přílepy, 25264, CZ
Kotouč Jaroslav PhDr., Vyžlovská 2245/10, Praha 10 - Strašnice, 10000, CZ
(210) O-511123
(590) Barevná

(111) **341607**

(220) 06.02.2014
(320) 06.02.2014
(442) 23.07.2014
(151) 29.10.2014
(730) **Hašek Petr**, Alešova 1139, Turnov, 51101, CZ
Mitlener Jan, Pelešany 13, Turnov, 51101, CZ
(210) O-511124

(111) **341608**

(220) 07.02.2014
(320) 07.02.2014
(442) 23.07.2014
(151) 29.10.2014
(730) **PRECIMAT s.r.o.**, Josefská 420, Valtice, 69142, CZ
(210) O-511147
(590) Barevná

(111) **341609**

(220) 10.02.2014
(320) 10.02.2014
(442) 23.07.2014
(151) 29.10.2014
(730) **Nadační fond ELEUTHERIA**, Karlova 19, Praha 1 - Staré Město, 11000, CZ
(210) O-511182

(111) **341610**

(220) 10.02.2014
(320) 10.02.2014
(442) 23.07.2014
(151) 29.10.2014
(730) **LAVANTE a.s.**, Podnikatelská 552, Praha 9 - Běchovice, 19011, CZ
(210) O-511203

(111) **341611**

(220) 10.02.2014
(320) 10.02.2014
(442) 23.07.2014
(151) 29.10.2014
(730) **LAVANTE a.s.**, Podnikatelská 552, Praha 9 - Běchovice, 19011, CZ

(210) O-511204

(111) **341612**

(220) 11.02.2014
(320) 11.02.2014
(442) 23.07.2014
(151) 29.10.2014
(730) **Toupal Milan**, Štefánikova 318/17, Hradec Králové, 50011, CZ
(210) O-511263
(590) Barevná

(111) **341613**

(220) 13.02.2014
(320) 13.02.2014
(442) 23.07.2014
(151) 29.10.2014
(730) **Dlouhý Luděk Ing.**, Palackého náměstí 67, Hořice, 50801, CZ
(210) O-511330
(590) Barevná

(111) **341614**

(220) 13.02.2014
(320) 13.02.2014
(442) 23.07.2014
(151) 29.10.2014
(730) **J & T BANKA, a.s.**, Pobřežní 297/14, Praha 8, 18600, CZ
(210) O-511339

(111) **341615**

(220) 18.02.2014
(320) 18.02.2014
(442) 23.07.2014
(151) 29.10.2014
(730) **Kotlář Jan**, Za Sídlištěm 2146/13, Praha 4, 14300, CZ
(210) O-511443

(111) **341616**

(220) 20.02.2014
(320) 20.02.2014
(442) 23.07.2014
(151) 29.10.2014
(730) **Občanské sdružení pro zachování tradice, kultury a sportu, o.s.**, Na Šlajsi 35, Lanžhot, 69151, CZ
(210) O-511495

(111) **341617**

(220) 12.12.2011
(320) 12.12.2011
(442) 23.07.2014
(151) 29.10.2014
(730) **EXIM HOLDING a.s.**, Revoluční 1044/23, Praha 1, 11000, CZ
(210) O-511577

(111) **341618**

(220) 06.03.2014
(320) 06.03.2014
(442) 23.07.2014
(151) 29.10.2014
(730) **OPEN RIVERS, o.s.**, nám. Švabinského 961/10, České Budějovice, 37008, CZ
(210) O-511888
(590) Barevná

(111) **341619**

(220) 07.03.2014
(320) 07.03.2014

(442) 23.07.2014
(151) 29.10.2014
(730) **PV-AMBULANCE s.r.o.**, Nerudova 2397/3, Cheb, 35002, CZ
(210) O-511903

(442) 23.07.2014
(151) 29.10.2014
(730) **DANTE CZ s.r.o.**, U Učiliště 1, Ostrava - Kunčice, 70700, CZ
(210) O-512384

(111) **341620**
(220) 12.03.2014
(320) 12.03.2014
(442) 23.07.2014
(151) 29.10.2014
(730) **AB společnost s.r.o.**, Slavnickova 1114/5, Praha 6, 16900, CZ
(210) O-512034

(111) **341628**
(220) 27.03.2014
(320) 27.03.2014
(442) 23.07.2014
(151) 29.10.2014
(730) **Hotel FREUD s.r.o.**, Ostravice 190, Ostravice, 73914, CZ
(210) O-512445
(590) Barevná

(111) **341621**
(220) 12.03.2014
(320) 12.03.2014
(442) 23.07.2014
(151) 29.10.2014
(730) **OVER THE TOP s.r.o.**, Bucharova 1314/8, Praha 5, 15800, CZ
(210) O-512036

(111) **341629**
(220) 16.04.2014
(320) 16.04.2014
(442) 23.07.2014
(151) 29.10.2014
(730) **Kedrion Melville Inc. (a Delaware corporation)**, Parker Plaza, 400 Kelby Street, Fort Lee, New Jersey 07024, NJ, US
(210) O-512946

(111) **341622**
(220) 25.03.2014
(320) 25.03.2014
(442) 23.07.2014
(151) 29.10.2014
(730) **Kováč Vilém**, Jáchymovská 265, Liberec, 46010, CZ
(210) O-512357
(590) Barevná

(111) **341630**
(220) 07.05.2014
(320) 07.05.2014
(442) 23.07.2014
(151) 29.10.2014
(730) **Jadrniček Michal**, Smetanova 1385, Napajedla, 76361, CZ
(210) O-513415

(111) **341623**
(220) 25.03.2014
(320) 25.03.2014
(442) 23.07.2014
(151) 29.10.2014
(730) **Diochi spol. s r.o.**, Weilova 2/1144, Praha 10, 10200, CZ
(210) O-512365

(111) **341631**
(220) 07.05.2014
(320) 07.05.2014
(442) 23.07.2014
(151) 29.10.2014
(730) **Jadrniček Michal**, Smetanova 1385, Napajedla, 76361, CZ
(210) O-513416
(590) Barevná

(111) **341624**
(220) 25.03.2014
(320) 25.03.2014
(442) 23.07.2014
(151) 29.10.2014
(730) **AGRO CS a.s.**, Říkov 265, Česká Skalice, 55203, CZ
(210) O-512380

(111) **341632**
(220) 09.05.2014
(320) 09.05.2014
(442) 23.07.2014
(151) 29.10.2014
(730) **Mountfield a.s.**, Mirošovická 697, Mnichovice, 25164, CZ
(210) O-513424

(111) **341625**
(220) 26.03.2014
(320) 26.03.2014
(442) 23.07.2014
(151) 29.10.2014
(730) **TechSquare s.r.o.**, Křížová 2598/4, Praha 5 - Smíchov, 15000, CZ
(210) O-512381

(111) **341633**
(220) 09.05.2014
(320) 09.05.2014
(442) 23.07.2014
(151) 29.10.2014
(730) **Mountfield a.s.**, Mirošovická 697, Mnichovice, 25164, CZ
(210) O-513425

(111) **341626**
(220) 26.03.2014
(320) 26.03.2014
(442) 23.07.2014
(151) 29.10.2014
(730) **TechSquare s.r.o.**, Křížová 2598/4, Praha 5 - Smíchov, 15000, CZ
(210) O-512382
(590) Barevná

(111) **341634**
(220) 09.05.2014
(320) 09.05.2014
(442) 23.07.2014
(151) 29.10.2014
(730) **Mountfield a.s.**, Mirošovická 697, Mnichovice, 25164, CZ
(210) O-513426

(111) **341627**
(220) 26.03.2014
(320) 26.03.2014

(111) **341635**
(220) 09.05.2014

(320) 09.05.2014
(442) 23.07.2014
(151) 29.10.2014
(730) **Bohemian Multimedia spol. s r.o.**, Budějovická 73, Praha 4, 14000, CZ
(210) O-513429

(111) **341636**
(220) 09.05.2014
(320) 09.05.2014
(442) 23.07.2014
(151) 29.10.2014
(730) **Centrum řízeného hladovění s.r.o.**, Mladenovova 3233/7, Praha 4, 14300, CZ
(210) O-513440

(111) **341637**
(220) 09.05.2014
(320) 09.05.2014
(442) 23.07.2014
(151) 29.10.2014
(730) **Centrum řízeného hladovění s.r.o.**, Mladenovova 3233/7, Praha 4, 14300, CZ
(210) O-513441

(111) **341638**
(220) 12.05.2014
(320) 12.05.2014
(442) 23.07.2014
(151) 29.10.2014
(730) **GurmEko s.r.o.**, Cukrovarská 580/76, Praha 9 - Čakovice, 19600, CZ
(210) O-513470
(590) Barevná

(111) **341639**
(220) 12.05.2014
(320) 12.05.2014
(442) 23.07.2014
(151) 29.10.2014
(730) **HOME STAGING s.r.o.**, V přístavu 1585/14, Praha 7 - Holešovice, 17000, CZ
(210) O-513476
(590) Barevná

(111) **341640**
(220) 12.05.2014
(320) 12.05.2014
(442) 23.07.2014
(151) 29.10.2014
(730) **Ambience design s.r.o.**, V Přístavu 1585/14, Praha 7, 17000, CZ
(210) O-513477

(111) **341641**
(220) 12.05.2014
(320) 12.05.2014
(442) 23.07.2014
(151) 29.10.2014
(730) **SEA spol. s r.o.**, Dolnoměcholupská 21/96, Praha 10, 10200, CZ
(210) O-513478

(111) **341642**
(220) 12.05.2014
(320) 12.05.2014
(442) 23.07.2014
(151) 29.10.2014
(730) **G.L. Pharma Czechia s.r.o.**, Pobřežní 249/46, Praha 8 - Karlín, 18600, CZ
(210) O-513480

(111) **341643**
(220) 13.05.2014
(320) 13.05.2014
(442) 23.07.2014
(151) 29.10.2014
(730) **Burianová Martina Mgr.**, Bezručova 1335, Frenštát pod Radhoštěm, 74401, CZ
(210) O-513486

(111) **341644**
(220) 13.05.2014
(320) 13.05.2014
(442) 23.07.2014
(151) 29.10.2014
(730) **BILBO Šmak s.r.o.**, S.K. Neumanna 1089, Most, 43401, CZ
(210) O-513487

(111) **341645**
(220) 13.05.2014
(320) 13.05.2014
(442) 23.07.2014
(151) 29.10.2014
(730) **Česká lékařská komora**, Rozárcina 1422/9, Praha 4, 14000, CZ
(210) O-513488
(590) Barevná

(111) **341646**
(220) 13.05.2014
(320) 13.05.2014
(442) 23.07.2014
(151) 29.10.2014
(730) **Alkasir Samer**, Altaween street, Tiger Building, Sharjan, AE
(210) O-513493

(111) **341647**
(220) 13.05.2014
(320) 13.05.2014
(442) 23.07.2014
(151) 29.10.2014
(730) **Vinařství Mutěnice, s.r.o.**, Údolní 1174, Mutěnice, 69611, CZ
(210) O-513494

(111) **341648**
(220) 13.05.2014
(320) 13.05.2014
(442) 23.07.2014
(151) 29.10.2014
(730) **YE Changfeng**, Tatarkova 722/24, Praha 4, 14900, CZ
(210) O-513495

(111) **341649**
(220) 13.05.2014
(320) 13.05.2014
(442) 23.07.2014
(151) 29.10.2014
(730) **Hodek Tomáš**, V Podbabě 2602/29b, Praha 6, 16000, CZ
(210) O-513501

(111) **341650**
(220) 13.05.2014
(320) 13.05.2014
(442) 23.07.2014
(151) 29.10.2014
(730) **Hodková Kateřina**, V Podbabě 2602/29b, Praha 6, 16000, CZ
(210) O-513502

(111) **341651**
(220) 13.05.2014
(320) 13.05.2014
(442) 23.07.2014
(151) 29.10.2014
(730) **Pomahač Michal Ing.**, Kytín 180, Mníšek pod Brdy, 25210, CZ
(210) O-513503

(111) **341652**
(220) 13.05.2014
(320) 13.05.2014
(442) 23.07.2014
(151) 29.10.2014
(730) **Město Loučná pod Klínovcem**, Loučná pod Klínovcem 89, Vejprty, 43191, CZ
(210) O-513504
(590) Barevná

(111) **341653**
(220) 13.05.2014
(320) 13.05.2014
(442) 23.07.2014
(151) 29.10.2014
(730) **Reemtsma Cigarettenfabriken GmbH**, Max-Born-Strasse 4, Hamburg, DE
(210) O-513505

(111) **341654**
(220) 15.05.2014
(320) 15.05.2014
(442) 23.07.2014
(151) 29.10.2014
(730) **ALKONE a.s.**, Senovážné náměstí 8, Praha 1 - Nové Město, 11000, CZ
(210) O-513570

(111) **341655**
(220) 20.05.2014
(320) 20.05.2014
(442) 23.07.2014
(151) 29.10.2014
(730) **Tresorag - Firesafe s.r.o.**, Březová 43, Praha 8, 18200, CZ
(210) O-513693
(590) Barevná

(111) **341656**
(220) 21.05.2014
(320) 21.05.2014
(442) 23.07.2014
(151) 29.10.2014
(730) **Tresorag - Firesafe s.r.o.**, Březová 43, Praha 8, 18200, CZ
(210) O-513721

(111) **341657**
(220) 26.05.2014
(320) 26.05.2014
(442) 23.07.2014
(151) 29.10.2014
(730) **D.C.M. klinika s.r.o.**, Topolová 340/1, Hradec Králové - Slezské Předměstí, 50003, CZ
(210) O-513806

(111) **341658**
(220) 26.05.2014
(320) 26.05.2014
(442) 23.07.2014
(151) 29.10.2014

(730) **Dr. Müller Pharma, s.r.o.**, U Mostku 182, Hradec Králové, 50341, CZ
(210) O-513813

(111) **341659**
(220) 26.05.2014
(320) 26.05.2014
(442) 23.07.2014
(151) 29.10.2014
(730) **VOD s.r.o.**, Vrapická 402, Kladno, 27203, CZ
(210) O-513814
(590) Barevná

(111) **341660**
(220) 26.05.2014
(320) 26.05.2014
(442) 23.07.2014
(151) 29.10.2014
(730) **VĚRNOSTNÍ PROGRAM IBOD a.s.**, Olbrachtova 1929/62, Praha 4, 14000, CZ
(210) O-513815

(111) **341661**
(220) 26.05.2014
(320) 26.05.2014
(442) 23.07.2014
(151) 29.10.2014
(730) **VĚRNOSTNÍ PROGRAM IBOD a.s.**, Olbrachtova 1929/62, Praha 4, 14000, CZ
(210) O-513816

(111) **341662**
(220) 26.05.2014
(320) 26.05.2014
(442) 23.07.2014
(151) 29.10.2014
(730) **VĚRNOSTNÍ PROGRAM IBOD a.s.**, Olbrachtova 1929/62, Praha 4, 14000, CZ
(210) O-513817

(111) **341663**
(220) 26.05.2014
(320) 26.05.2014
(442) 23.07.2014
(151) 29.10.2014
(730) **VĚRNOSTNÍ PROGRAM IBOD a.s.**, Olbrachtova 1929/62, Praha 4, 14000, CZ
(210) O-513818

(111) **341664**
(220) 26.05.2014
(320) 26.05.2014
(442) 23.07.2014
(151) 29.10.2014
(730) **VĚRNOSTNÍ PROGRAM IBOD a.s.**, Olbrachtova 1929/62, Praha 4, 14000, CZ
(210) O-513819

(111) **341665**
(220) 26.05.2014
(320) 26.05.2014
(442) 23.07.2014
(151) 29.10.2014
(730) **VĚRNOSTNÍ PROGRAM IBOD a.s.**, Olbrachtova 1929/62, Praha 4, 14000, CZ
(210) O-513820

(111) **341666**
(220) 26.05.2014
(320) 26.05.2014
(442) 23.07.2014
(151) 29.10.2014

(730) **VĚRNOSTNÍ PROGRAM IBOD a.s.**, Olbrachtova 1929/62, Praha 4,
14000, CZ
(210) O-513821

(111) **341667**
(220) 26.05.2014
(320) 26.05.2014
(442) 23.07.2014
(151) 29.10.2014

(730) **VĚRNOSTNÍ PROGRAM IBOD a.s.**, Olbrachtova 1929/62, Praha 4,
14000, CZ
(210) O-513822

(111) **341668**
(220) 26.05.2014
(320) 26.05.2014
(442) 23.07.2014
(151) 29.10.2014

(730) **ZKRAT s.r.o.**, Kurta Konráda 962/17, Praha 9, 19000, CZ
(210) O-513823
(590) Barevná

(111) **341669**
(220) 26.05.2014
(320) 26.05.2014
(442) 23.07.2014
(151) 29.10.2014

(730) **Barták Zdeněk**, Nebovidská 4/461, Praha 1, 11800, CZ
(210) O-513826

(111) **341670**
(220) 04.06.2014
(320) 04.06.2014
(442) 23.07.2014
(151) 29.10.2014

(730) **Trouw Nutrition Biofaktory s.r.o.**, Na Chvalce 2049, Praha 9 - Horní
Počernice, 19300, CZ
(210) O-514060

Přehled zápisů ochranných známek se změnou ve vztahu ke zveřejněným přihláškám

Kapitola obsahuje údaje o ochranných známkách zapsaných na základě ustanovení § 28 odst. 1 zákona č. 441/2003 Sb., u kterých došlo ke změně údajů oproti zveřejněné přihlášce ochranné známky.

Číselný přehled		
341526	341527	341532

Zápisy ochranných známek se změnou ve vztahu ke zveřejněným přihláškám

(111) **341526**
(220) 10.06.2011
(320) 10.06.2011
(442) 24.10.2012
(151) 29.10.2014
(540)

SKALÁK MIXELA

(730) **PIVOVAR ROHOZEC, a.s.**, Malý Rohozec 29, Turnov, 51101, CZ
(740) STRNAD Patent. a známková kancelář, Ing. Václav Strnad, Rychtářská 375/31, Liberec 14, 46014
(510) (16) reklamní, propagační a informační materiály na bázi papíru a umělých hmot, tiskoviny, zejména prezentační a firemní publikace, periodika, soubory dat v papírové formě, knihy, letáky, plakáty, reklamní tabule z papíru nebo lepenky, reklamní katalogy, pozvánky, jídelní listky, vývěsky, účtenky, papírové visačky, pohlednice, přání, obálky, kalendáře, inzertní noviny, etikety, ubrusy a ubrousky papírové, obaly z papíru a z umělých hmot, kelímky, papírové láhve a tácky, výrobky z papíru náležející do této třídy, tužky všeho druhu, podložky papírové pod láhve a pod pивní sklenice; (21) sklenice, pohárky, poháry, číše, džbány, džbánky, láhve, půllitry, korbele, nápojové sklo, skleněné a keramické nádoby a nádoby, skleněné a keramické zboží neobsažené v jiných třídách, porcelán, tácky z umělých hmot a z keramiky; (43) dočasné ubytování.
(511) 16, 21, 43
(210) O-486366

(111) **341527**
(220) 10.10.2011
(320) 10.10.2011
(442) 12.12.2012
(151) 29.10.2014
(540)



(730) **BOHEMIA CLUB, a.s.**, Moskevská 637/6, Liberec 4, 46001, CZ
(510) (39) cestování (rezervace), doprovázení turistů, organizování cest, poskytování informací o dopravě, rezervace dopravy, poskytování

dopravních informací, rezervace místenek, organizování exkurzí, organizování prohlídek, organizování zájezdů.
(590) Barevná
(511) 39
(210) O-489316

(111) **341532**
(220) 21.01.2013
(320) 21.01.2013
(442) 05.06.2013
(151) 29.10.2014
(540)



(730) **FOR EACH s.r.o.**, Krásova 802/25, Praha 3 - Žižkov, 13000, CZ
(510) (3) vonné tyčinky, kadidlo, zjasňovače barev chemické pro prádlo v domácnosti; (5) deodoranty, jiné než pro osobní potřebu nebo pro zvířata, přípravky na čištění vzduchu, přípravky pro osvěžení vzduchu, deodoranty pro oděvy a textil; (35) administrativní zpracování nákupních objednávek, prezentace výrobků v komunikačních médiích pro účely maloobchodu, obchodní reklama (pro třetí osoby), organizování komerčních a reklamních výstav, obchodní průzkum, průzkum trhu, předvádění zboží, reklama, reklama (propagace), reklama on-line v počítačové síti, rozšiřování reklamních materiálů zákazníkům (letáky, prospekty, tisky, vzorky), distribuce vzorků zboží, venkovní reklama, aranžování výkladů.
(511) 3, 5, 35
(210) O-501289

Zápisy licenčních smluv k ochranným známkám

V této kapitole jsou zveřejněny zápisy licenčních smluv podle ustanovení § 18 odst. 1 zákona č. 441/2003 Sb.

Číslo zápisu	Vlastník	Nabyvatel licence	Druh licence	Datum uzavření licenční smlouvy	S účinností od data
201574	PÁTÁ STAVEBNÍ CZ, a.s., 8. května 35, Rýmařov, 79501, CZ	Cine-real, s.r.o., Křížová 2598/4, Praha, 15000, CZ	výlučná	01.11.2013	04.11.2014
279427	CS CARGO Malta Limited, Level 3, Valletta Buildings, South Street, Valletta, MT	C.S.CARGO a.s., Hradecká 1116, Jičín, Valdické Předměstí, 50601, CZ	nevýlučná	11.04.2013	30.10.2014
279427	CS CARGO Malta Limited, Level 3, Valletta Buildings, South Street, Valletta, MT	C.S. CARGO Slovakia a.s., Mliekarenská 10, Bratislava 824 92, SK	nevýlučná	11.04.2013	30.10.2014
279427	CS CARGO Malta Limited, Level 3, Valletta Buildings, South Street, Valletta, MT	C.S. CARGO Poland Sp. z o. o., Górecka 45, 72932 Skoczów, PL	nevýlučná	11.04.2013	30.10.2014
279427	CS CARGO Malta Limited, Level 3, Valletta Buildings, South Street, Valletta, MT	CS CARGO Holding a.s., Na Pankráci 1690/125, Praha 4, Nusle, 14000, CZ	nevýlučná	11.04.2013	30.10.2014
279427	CS CARGO Malta Limited, Level 3, Valletta Buildings, South Street, Valletta, MT	C.S. CARGO Russia s.r.o., Hradecká 816, Jičín, Valdické Předměstí, 50601, CZ	nevýlučná	11.04.2013	30.10.2014
279427	CS CARGO Malta Limited, Level 3, Valletta Buildings, South Street, Valletta, MT	C.S.CARGO Management a.s., Na Pankráci 1690/125, Praha 4, Nusle, 14000, CZ	nevýlučná	11.04.2013	30.10.2014
279427	CS CARGO Malta Limited, Level 3, Valletta Buildings, South Street, Valletta, MT	C.S.CARGO Air-Sea, s.r.o., Na Radosti 399, Praha 5, Zličín, 15521, CZ	nevýlučná	11.04.2013	30.10.2014
302561	CS CARGO Malta Limited, Level 3, Valletta Buildings, South Street, Valletta, MT	C.S.CARGO a.s., Hradecká 1116, Jičín, Valdické Předměstí, 50601, CZ	nevýlučná	11.04.2013	30.10.2014
302561	CS CARGO Malta Limited, Level 3, Valletta Buildings, South Street, Valletta, MT	C.S. CARGO Slovakia a.s., Mliekarenská 10, Bratislava 824 92, SK	nevýlučná	11.04.2013	30.10.2014
302561	CS CARGO Malta Limited, Level 3, Valletta Buildings, South Street, Valletta, MT	C.S.CARGO Air-Sea, s.r.o., Na Radosti 399, Praha 5, Zličín, 15521, CZ	nevýlučná	11.04.2013	30.10.2014
302561	CS CARGO Malta Limited, Level 3, Valletta Buildings, South Street, Valletta, MT	C.S.CARGO Management a.s., Na Pankráci 1690/125, Praha 4, Nusle, 14000, CZ	nevýlučná	11.04.2013	30.10.2014
302561	CS CARGO Malta Limited, Level 3, Valletta Buildings, South Street, Valletta, MT	C.S. CARGO Russia s.r.o., Hradecká 816, Jičín, Valdické Předměstí, 50601, CZ	nevýlučná	11.04.2013	30.10.2014
302561	CS CARGO Malta Limited, Level 3, Valletta Buildings, South Street, Valletta, MT	CS CARGO Holding a.s., Na Pankráci 1690/125, Praha 4, Nusle, 14000, CZ	nevýlučná	11.04.2013	30.10.2014
302561	CS CARGO Malta Limited, Level 3, Valletta Buildings, South Street, Valletta, MT	C.S. CARGO Poland Sp. z o. o., Górecka 45, 72932 Skoczów, PL	nevýlučná	11.04.2013	30.10.2014
302562	CS CARGO Malta Limited, Level 3, Valletta Buildings, South Street, Valletta, MT	C.S. CARGO Poland Sp. z o. o., Górecka 45, 72932 Skoczów, PL	nevýlučná	11.04.2013	30.10.2014
302562	CS CARGO Malta Limited, Level 3, Valletta Buildings, South Street, Valletta, MT	C.S. CARGO Slovakia a.s., Mliekarenská 10, Bratislava 824 92, SK	nevýlučná	11.04.2013	30.10.2014
302562	CS CARGO Malta Limited, Level 3, Valletta Buildings, South Street, Valletta, MT	C.S.CARGO Air-Sea, s.r.o., Na Radosti 399, Praha 5, Zličín, 15521, CZ	nevýlučná	11.04.2013	30.10.2014
302562	CS CARGO Malta Limited, Level 3, Valletta Buildings, South Street, Valletta, MT	C.S.CARGO Management a.s., Na Pankráci 1690/125, Praha 4, Nusle, 14000, CZ	nevýlučná	11.04.2013	30.10.2014
302562	CS CARGO Malta Limited, Level 3, Valletta Buildings, South Street, Valletta, MT	C.S. CARGO Russia s.r.o., Hradecká 816, Jičín, Valdické Předměstí, 50601, CZ	nevýlučná	11.04.2013	30.10.2014
302562	CS CARGO Malta Limited, Level 3, Valletta Buildings, South Street, Valletta, MT	CS CARGO Holding a.s., Na Pankráci 1690/125, Praha 4, Nusle, 14000, CZ	nevýlučná	11.04.2013	30.10.2014
302562	CS CARGO Malta Limited, Level 3, Valletta Buildings, South Street, Valletta, MT	C.S.CARGO a.s., Hradecká 1116, Jičín, Valdické Předměstí, 50601, CZ	nevýlučná	11.04.2013	30.10.2014
302564	CS CARGO Malta Limited, Level 3, Valletta Buildings, South Street, Valletta, MT	C.S. CARGO Russia s.r.o., Hradecká 816, Jičín, Valdické Předměstí, 50601, CZ	nevýlučná	11.04.2013	30.10.2014
302564	CS CARGO Malta Limited, Level 3, Valletta Buildings, South Street, Valletta, MT	C.S. CARGO Poland Sp. z o. o., Górecka 45, 72932 Skoczów, PL	nevýlučná	11.04.2013	30.10.2014
302564	CS CARGO Malta Limited, Level 3, Valletta Buildings, South Street, Valletta, MT	C.S. CARGO Slovakia a.s., Mliekarenská 10, Bratislava 824 92, SK	nevýlučná	11.04.2013	30.10.2014
302564	CS CARGO Malta Limited, Level 3, Valletta Buildings, South Street, Valletta, MT	C.S.CARGO Air-Sea, s.r.o., Na Radosti 399, Praha 5, Zličín, 15521, CZ	nevýlučná	11.04.2013	30.10.2014
302564	CS CARGO Malta Limited, Level 3, Valletta Buildings, South Street, Valletta, MT	C.S.CARGO Management a.s., Na Pankráci 1690/125, Praha 4, Nusle, 14000, CZ	nevýlučná	11.04.2013	30.10.2014

Číslo zápisu	Vlastník	Nabyvatel licence	Druh licence	Datum uzavření licenční smlouvy	S účinností od data
302564	CS CARGO Malta Limited, Level 3, Valletta Buildings, South Street, Valletta, MT	CS CARGO Holding a.s., Na Pankráci 1690/125, Praha 4, Nusle, 14000, CZ	nevýlučná	11.04.2013	30.10.2014
302564	CS CARGO Malta Limited, Level 3, Valletta Buildings, South Street, Valletta, MT	C.S.CARGO a.s., Hradecká 1116, Jičín, Valdické Předměstí, 50601, CZ	nevýlučná	11.04.2013	30.10.2014
302825	CS CARGO Malta Limited, Level 3, Valletta Buildings, South Street, Valletta, MT	CS CARGO Holding a.s., Na Pankráci 1690/125, Praha 4, Nusle, 14000, CZ	nevýlučná	11.04.2013	30.10.2014
302825	CS CARGO Malta Limited, Level 3, Valletta Buildings, South Street, Valletta, MT	C.S. CARGO Poland Sp. z o. o., Górecka 45, 72932 Skoczów, PL	nevýlučná	11.04.2013	30.10.2014
302825	CS CARGO Malta Limited, Level 3, Valletta Buildings, South Street, Valletta, MT	C.S.CARGO a.s., Hradecká 1116, Jičín, Valdické Předměstí, 50601, CZ	nevýlučná	11.04.2013	30.10.2014
302825	CS CARGO Malta Limited, Level 3, Valletta Buildings, South Street, Valletta, MT	C.S. CARGO Slovakia a.s., Mliekarenská 10, Bratislava 824 92, SK	nevýlučná	11.04.2013	30.10.2014
302825	CS CARGO Malta Limited, Level 3, Valletta Buildings, South Street, Valletta, MT	C.S. CARGO Russia s.r.o., Hradecká 816, Jičín, Valdické Předměstí, 50601, CZ	nevýlučná	11.04.2013	30.10.2014
302825	CS CARGO Malta Limited, Level 3, Valletta Buildings, South Street, Valletta, MT	C.S.CARGO Management a.s., Na Pankráci 1690/125, Praha 4, Nusle, 14000, CZ	nevýlučná	11.04.2013	30.10.2014
302825	CS CARGO Malta Limited, Level 3, Valletta Buildings, South Street, Valletta, MT	C.S.CARGO Air-Sea, s.r.o., Na Radosti 399, Praha 5, Zličín, 15521, CZ	nevýlučná	11.04.2013	30.10.2014
302826	CS CARGO Malta Limited, Level 3, Valletta Buildings, South Street, Valletta, MT	C.S.CARGO Air-Sea, s.r.o., Na Radosti 399, Praha 5, Zličín, 15521, CZ	nevýlučná	11.04.2013	30.10.2014
302826	CS CARGO Malta Limited, Level 3, Valletta Buildings, South Street, Valletta, MT	C.S. CARGO Slovakia a.s., Mliekarenská 10, Bratislava 824 92, SK	nevýlučná	11.04.2013	30.10.2014
302826	CS CARGO Malta Limited, Level 3, Valletta Buildings, South Street, Valletta, MT	C.S.CARGO a.s., Hradecká 1116, Jičín, Valdické Předměstí, 50601, CZ	nevýlučná	11.04.2013	30.10.2014
302826	CS CARGO Malta Limited, Level 3, Valletta Buildings, South Street, Valletta, MT	C.S. CARGO Russia s.r.o., Hradecká 816, Jičín, Valdické Předměstí, 50601, CZ	nevýlučná	11.04.2013	30.10.2014
302826	CS CARGO Malta Limited, Level 3, Valletta Buildings, South Street, Valletta, MT	C.S. CARGO Poland Sp. z o. o., Górecka 45, 72932 Skoczów, PL	nevýlučná	11.04.2013	30.10.2014
302826	CS CARGO Malta Limited, Level 3, Valletta Buildings, South Street, Valletta, MT	CS CARGO Holding a.s., Na Pankráci 1690/125, Praha 4, Nusle, 14000, CZ	nevýlučná	11.04.2013	30.10.2014
302826	CS CARGO Malta Limited, Level 3, Valletta Buildings, South Street, Valletta, MT	C.S.CARGO Management a.s., Na Pankráci 1690/125, Praha 4, Nusle, 14000, CZ	nevýlučná	11.04.2014	30.10.2014
305161	PÁTÁ STAVEBNÍ CZ, a.s., 8. května 35, Rýmařov, 79501, CZ	Cine-real, s.r.o., Křížová 2598/4, Praha, 15000, CZ	výlučná	01.11.2013	04.11.2014
306056	PQ PARTNERS LIMITED, Athinon 5, Nicosia, CY	Simply You Pharmaceuticals a.s., Roháčova 188/37, Praha 3, 13000, CZ	nevýlučná	14.09.2011	29.10.2014
306057	PQ PARTNERS LIMITED, Athinon 5, Nicosia, CY	Simply You Pharmaceuticals a.s., Roháčova 188/37, Praha 3, 13000, CZ	nevýlučná	14.09.2011	29.10.2014
314174	PQ PARTNERS LIMITED, Athinon 5, Nicosia, CY	Simply You Pharmaceuticals a.s., Roháčova 188/37, Praha 3, 13000, CZ	nevýlučná	14.09.2011	29.10.2014

Přehled obnov zápisu ochranných známek

Kapitola obsahuje údaje o ochranných známkách, u kterých byl na žádost vlastníka obnoven zápis podle ustanovení § 28 odst. 2 zákona č. 441/2003 Sb.

Číselný přehled											
95623	95624	156029	156073	156091	156195	156400	156420	162374	162375	162489	162495
162528	162529	162530	166097	166266	184413	185240	185241	187159	189103	189106	189847
189954	190055	191442	191513	193743	193770	194436	194453	194660	196795	197398	197406
197481	197501	197667	197889	197931	198321	198350	198398	199165	199184	199185	200877
201183	201610	201639	202723	208142	268825	270084	270969	270975	271335	272285	272286
272848	272849	272889	273412	273440	273620	273635	273893	274132	274139	274161	274537
274572	274786	275236	275264	275272	275285	275752	275893	276228	276403	276486	277031
277959	278420	278559	278646	278781	279030	279185	279470	279471	279821	279960	280541
280599	280672	280674	280940	313596							

Obnovy zápisu ochranných známek

(111) **95623**
(220) 10.11.1944
(151) 10.11.1944
(540)

SOLOKUP

(730) **DOPLA PAP a.s.**, Pod Svatoborem čp. 41, Sušice, 34259, CZ
(740) Rudolf Darník, Jupiterova 1186/10, Praha 10 - Uhřetěves, 10400
(510) (16) papír, lepenka, suroviny a polotovary k výrobě papíru, papírové a kartonové výrobky, a to: obaly všeho druhu z impregnovaného nebo neimpregnovaného papíru, papírové pohárky a nádoby, papírová vlákna, papírová příze, papírové motouzy, textilní dutinky, textilní cívky, dutinky a trubice všeho druhu, uzávěry na mléčné láhve, voskovaný papír, papírové koberce, držadla na jízdní kola, papírové sparterie.
(511) 16
(210) O-2960

(111) **95624**
(220) 10.11.1944
(151) 10.11.1944
(540)



(730) **DOPLA PAP a.s.**, Pod Svatoborem čp. 41, Sušice, 34259, CZ
(740) Rudolf Darník, Jupiterova 1186/10, Praha 10 - Uhřetěves, 10400
(510) (16) papír, lepenka, suroviny a polotovary k výrobě papíru, papírové a kartonové výrobky, a to: obaly všeho druhu z impregnovaného nebo neimpregnovaného papíru, papírové pohárky a nádoby, papírová vlákna, papírová příze, papírové motouzy, textilní dutinky, textilní cívky, dutinky a trubice všeho druhu, uzávěry na mléčné láhve, voskovaný papír, papírové koberce, držadla na jízdní kola, papírové sparterie.
(511) 16
(210) O-2959

(111) **156029**
(220) 24.11.1964
(151) 27.11.1964
(540)

YPEEN

(730) **SpofaDental a.s.**, Markova 238, Jičín, Holínské Předměstí, 50601, CZ
(740) Rott, Růžička & Guttman Patentové, známkové a advokátní kanceláře, JUDr. Vladimír Rott, Vinohradská 37, Praha 2, 12000
(510) Léčiva, drogy, farmaceutické přípravky humánní a veterinární, organopreparáty, očkovací látky, séra a výrobky z krve, chemické výrobky pro lékařství, hygienu, farmacii a vědu, přípravky baktericidní, fungicidní, insekticidní, desinfekční přípravky, přípravky proti nákaze, přípravky pro konservování, prostředky k hubení škůdců a ničení rostlin, čisticí prostředky, léčebná mýdla, přípravky silící a dietetické, přípravky pro ošetřování zubů a dutiny ústní, zubní výplně a prothesisy, náplasti, obvazový a šicí materiál pro chirurgii, diagnostika, jedy a strojené vody minerální.
(511) 1, 3, 5, 10, 32
(210) O-32915

(111) **156073**
(220) 22.07.1964
(151) 26.01.1965
(540)

REX-ROTARY

(730) **Ricoh Danmark A/S**, Vallensbaekvej 44, 2665 Vallensbaek, DK
(740) Rott, Růžička & Guttman Patentové, známkové a advokátní kanceláře, JUDr. Vladimír Rott, Vinohradská 37, Praha 2, 12000
(510) Inkoust pro kopírovací stroje, ofsetové stroje, počítačí stroje, fotokopírovací stroje a stroje k diktování, kopírovací stroje, rozmnožovací stroje a šablony.
(511) 7, 9, 16
(210) O-31764

(111) **156091**
(220) 27.11.1964
(151) 12.02.1965
(540)

Pe - po

(730) **Severochema, družstvo pro chemickou výrobu, Liberec**, Vilová 333/2, Liberec 10, 46001, CZ
(510) (4) chemický tuhý podpalovač paliv.
(511) 4
(210) O-32940

(111) **156195**
(220) 26.11.1964
(151) 21.04.1965
(540)

GLORIA

(730) **SpofaDental a.s.**, Markova 238, Jičín, Holínské Předměstí, 50601, CZ
(740) Rott, Růžička & Guttman Patentové, známkové a advokátní kanceláře, JUDr. Vladimír Rott, Vinohradská 37, Praha 2, 12000
(510) (5) zatmelovací hmota v zubolékařské praxi.
(511) 5
(210) O-32935

(111) **156400**
(220) 24.06.1965
(151) 07.10.1965
(540)

ALBUPHAN

(730) **Erba Lachema s.r.o.**, Karásek 2219/1D, Brno, Řečkovice, 62100, CZ
(740) PatentCentrum Sedlák & Partners s.r.o., Husova 5, České Budějovice, 37001
(510) (1) lučební výrobky pro průmysl, vědu, fotografii, zemědělství, zahradnictví, lesnictví, čisté lučebniny, činidla všeho druhu, indikátorové a reagenční papírky a indikátory; (5) výrobky lékařské, veterinářské a zdravotnické.
(511) 1, 5
(210) O-34492

(111) **156420**
(220) 24.06.1965
(151) 11.10.1965
(540)

GLUKOPHAN

(730) **Erba Lachema s.r.o.**, Karásek 2219/1D, Brno, Řečkovice, 62100, CZ
(740) PatentCentrum Sedlák & Partners s.r.o., Husova 5, České Budějovice, 37001
(510) (1) indikátorové papírky ke zjišťování glukosy v moči.
(511) 1
(210) O-34499

(111) **162374**
(220) 25.10.1974
(151) 15.05.1975
(540)

POLY BAC

(730) **Propex Operating Company LLC**, 260 The Bluffs, Austell, GA, US
(740) Společná advokátní kancelář Všečeka Zelený Švorčík Kalenský a partneři, JUDr. Petr Kalenský, Hálkova 2, Praha 2, 12000
(510) Tkané podklady pro houně, koberce a podobně.
(511) 24, 27
(210) O-48252

(111) **162375**
(220) 25.10.1974
(151) 15.05.1975
(540)

PROPEX

(730) **Propex Operating Company LLC**, 260 The Bluffs, Austell, GA, US
(740) Společná advokátní kancelář Všečeka Zelený Švorčík Kalenský a partneři, JUDr. Petr Kalenský, Hálkova 2, Praha 2, 12000
(510) (24) průmyslové tkaniny pro použití při výrobě pytlů, obalů, plachtovin, krytů a podobně.
(511) 24
(210) O-48253

(111) **162489**
(220) 16.11.1974
(151) 01.08.1975
(540)

SYMONS

(730) **Metso Minerals Industries, Inc.**, 20965 Crossroads Circle, Waukesha, WI, US
(740) Čermák Hořejš Myslíl a spol., JUDr. Karel Čermák, advokát, Národní 32, Praha 1, 11000
(510) (7) drtiče pro drcení uhlí nebo kamení, cementu a šterku, speciálně přizpůsobitelné pro užití v dolech, cementárnách, lomech na kámen a šterk.
(511) 7
(210) O-48284

(111) **162495**
(220) 04.03.1975
(151) 11.08.1975
(540)

BUFFERIN

(730) **NOVARTIS AG**, Basel, CH
(740) TRAPLOVÁ-HAKR-KUBÁT Advokátní a patentová kancelář, Mgr. Jana Šuranová Traplová, Přístavní 24, Praha 7, 17000
(510) (5) farmaceutické přípravky, zejména analgetické výrobky.
(511) 5
(210) O-48494

(111) **162528**
(220) 10.06.1975
(151) 23.09.1975
(540)

UBGPHAN

(730) **Erba Lachema s.r.o.**, Karásek 2219/1D, Brno, Řečkovice, 62100, CZ
(740) PatentCentrum Sedlák & Partners s.r.o., Husova 5, České Budějovice, 37001
(510) Diagnostické a indikátorové papírky.
(511) 1, 5
(210) O-48714

(111) **162529**
(220) 10.06.1975
(151) 23.09.1975
(540)

KETOPHAN

(730) **Erba Lachema s.r.o.**, Karásek 2219/1D, Brno, Řečkovice, 62100, CZ
(740) PatentCentrum Sedlák & Partners s.r.o., Husova 5, České Budějovice, 37001
(510) Diagnostické a indikátorové papírky.
(511) 1, 5
(210) O-48715

(111) **162530**
(220) 10.06.1975
(151) 23.09.1975
(540)

HEMOPHAN

(730) **Erba Lachema s.r.o.**, Karásek 2219/1D, Brno, Řečkovice, 62100, CZ
(740) PatentCentrum Sedlák & Partners s.r.o., Husova 5, České Budějovice, 37001
(510) Diagnostické a indikátorové papírky.
(511) 1, 5
(210) O-48716

(111) **166097**
(220) 16.11.1984
(151) 08.11.1985
(540)

S-lec

(730) **Sekisui Kagaku Kogyo Kabushiki Kaisha**, 4-4, Nishitemma 2-chome, Kita-ku, Osaka, JP
(740) Čermák, Hořejš, Vrba - advokátní a patentová kancelář, JUDr. Ing. Hořejš Milan, Národní 32, Praha 1, 11000
(510) Chemické výrobky pro průmyslové a vědecké účely, chemické výrobky pro fotografii, zemědělství, zahradnictví a lesnictví; pryskyřice umělé, plastické hmoty, v surovém stavu (v prášku, v pastách nebo v tekutém stavu); půdní hnojiva přírodní a umělá; hasicí prostředky; prostředky pro kalení a svařování; chemické prostředky pro konzervování potravin; trísloviny, průmyslová hnojiva. Plastické blány používané jako mezivrstvy v bezpečnostních sklech. Gutaperča, guma, baláta a náhražky těchto hmot, pokud nejsou obsaženy v jiných třídách; polotovary z plastických hmot (fólie, desky, tyče); těsnící hmoty, ucpávky a izolace (tepelné, elektrické nebo zvukové); osinek, slída a výrobky z osinku a slídy; hadice s vyjímkou kovových.
(511) 1, 17
(210) O-53938

(111) **166266**
(220) 13.06.1985
(151) 18.06.1986
(540)

DIASPON

(730) **NeraAgro, spol. s r. o.**, ul. Práce 657, Neratovice, 27711, CZ
(510) (1) umělá sladidla.
(511) 1
(210) O-54221

(111) **184413**
(220) 23.12.1994
(151) 21.04.1995
(540)

TOP LIGHT

(730) **TOP LIGHT spol. s r.o.**, Na Strži 65/1702, Praha 4, 14000, CZ
(740) Ing. Jiří Střelák, Šumberova 42, Praha 6, 16200
(510) Aparáty a přístroje elektrické, optické, fotografické, filmové, pro měření, signalizaci a kontrolu, pro záznam, převod a reprodukci zvuku nebo obrazu. Přístroje pro osvětlení, osvětlovací tělesa. Vypracování projektů a posudků v oblasti osvětlovací, optické, obrazové a zvukové techniky.
(511) 9, 11, 42
(210) O-95704

(111) **185240**
(220) 23.11.1994
(151) 26.05.1995
(540)



(730) **Ústav technického rozvoje a informací, spol. s r. o.**, Budějovická 638/73, Praha 4 - Krč, 14000, CZ
(740) Jiří Effmert, patentový zástupce, Družstevní 1424/12, Říčany, 25101
(510) Organizační a ekonomické poradenství, tisk ofsetový, pronájem nemovitostí, kurzy dálkové, školení, porady odborné (neobchodní).
(511) 35, 36, 41, 42
(210) O-94521

(111) **185241**
(220) 23.11.1994
(151) 26.05.1995
(540)

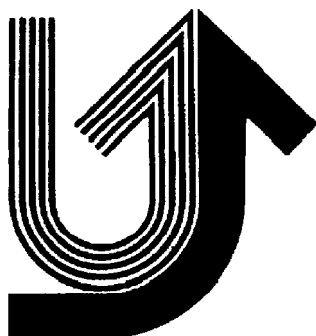

(730) **Ústav technického rozvoje a informací, spol. s r. o.**, Budějovická 638/73, Praha 4 - Krč, 14000, CZ
(740) Jiří Effmert, patentový zástupce, Družstevní 1424/12, Říčany, 25101
(510) Organizační a ekonomické poradenství, tisk ofsetový, pronájem nemovitostí, kurzy dálkové, školení, porady odborné (neobchodní).
(511) 35, 36, 41, 42
(210) O-94522

(111) **187159**
(220) 09.03.1995
(151) 07.09.1995
(540)



(730) **První brněnská strojírna Velká Bíteš, a. s.**, Vlkovská 279, Velká Bíteš, 59512, CZ
(740) Kania, Sedlák, Smola patentová a známková kancelář, Ing. Jiří Malušek, Mendlovo nám. 1a, Brno, 60300
(510) (7) stroje, přístroje a zařízení jinde neuvedené, motory; (8) stroje, přístroje a zařízení jinde neuvedené, nožičské výrobky; (9) stroje, přístroje a zařízení jinde neuvedené; (12) komponenty leteckých tryskových motorů; ostatní dopravní zařízení, systémy na dopravu uhlí; (40) zpracování a úprava materiálu, práce výrobní povahy ve slévárenství, práce výrobní povahy v kovodělném průmyslu a v hutnictví, opravy, prášková metalurgie, kování, lisování, práce výrobní povahy při výrobě přístrojů a zařízení.
(511) 7, 8, 9, 12, 40
(210) O-98098

(111) **189103**
(220) 03.03.1995
(151) 22.03.1996
(540)

NONAPHAN

(730) **Erba Lachema s.r.o.**, Karásek 2219/1D, Brno, Řečkovice, 62100, CZ
(740) PatentCentrum Sedlák & Partners s.r.o., Husova 5, České Budějovice, 37001
(510) (5) diagnostický proužek pro potřebu ve zdravotnictví.
(511) 5
(210) O-97914

(111) **189106**
(220) 03.03.1995
(151) 22.03.1996
(540)

TRIPHAN

(730) **Erba Lachema s.r.o.**, Karásek 2219/1D, Brno, Řečkovice, 62100, CZ
(740) PatentCentrum Sedlák & Partners s.r.o., Husova 5, České Budějovice, 37001
(510) (5) diagnostický proužek pro potřebu ve zdravotnictví.
(511) 5
(210) O-97918

(111) **189847**
(220) 10.11.1994
(151) 29.04.1996
(540)



(730) **Rollyx s.r.o.**, Boleslavská 212, Luštěnice, 29442, CZ
(510) (6) nábytková kolečka; (20) nábytková kolečka.
(511) 6, 20
(210) O-93991

(111) **189954**
(220) 11.01.1995
(151) 29.04.1996
(540)

DREAMWORKS

(730) **DreamWorks Animation L.L.C.**, 1000 Flower Street, Glendale, CA, US
(740) Společná advokátní kancelář Všečka Zelený Švorčík Kalenský a partneři, JUDr. Otakar Švorčík, Hálkova 2, Praha 2, 12000
(510) (9) filmy, exponované filmy a fotografické negativy, fotoelektrické články, laserové disky, video pásy, nosiče zvuku, zvukové nahrávky, audio pásy a kompaktní disky, CD-Romy, počítačové disky, počítačový software; (25) oděvy; (28) hračky, panenky, hry, videové hry a sportovní zboží a výbava; (41) zábavní služby včetně produkce a distribuce filmů, televize, laserových disků a videoových pásků, služby poskytované prostřednictvím filmů, televizních studií a živých představení v oblasti literatury, muzikálů, drama, inscenace a her.
(511) 9, 25, 28, 41
(210) O-96047

(111) **190055**
(220) 07.08.1995
(151) 29.04.1996
(540)

VECTAVIR

(730) **Novartis International Pharmaceutical Ltd.**, P.O.Box HM 2899, Hamilton, BM
(740) TRAPLOVÁ-HAKR-KUBÁT, Advokátní a patentová kancelář, Mgr. Jana Šuranová Traplová, Přístavní 24, Praha 7, 17000
(510) (5) farmaceutické a lékařské přípravky a substance pro použití v humánní medicíně.
(511) 5
(210) O-102603

(111) **191442**
(220) 29.11.1994
(151) 25.06.1996
(540)



(730) **SAG Elektrovod, a.s.**, Prievozska 4C, 821 09 Bratislava, SK
(740) KANIA, SEDLÁK, SMOLA Patentová a známková kancelář, Ing. Jiří Malůšek, Mendlovo nám. 1a, Brno, 60300
(510) (6) zámečnické výrobky, ocelové konstrukce, stavební ocelové dílce; (7) náhradní díly strojírenských výrobků; (9) náhradní díly elektrotechnických výrobků, rozvaděče; (37) stavební, stavebně - montážní a strojně - montážní činnost, investiční výstavba energetických a jiných zařízení, údržba, opravy, rekonstrukce a modernizace energetických zařízení, revize elektrických zařízení, revize zvedacích zařízení, revize a zkoušky provozních tlakových zařízení, montáž, opravy, rekonstrukce a zkoušky vyhrazených tlakových zařízení, provádění izolace proti hluku a tepelných izolací, stolařské, zednické, tesařské, obkladačské práce, pokrývačství a klempířství, malířské a natěračské práce; (40) likvidace energetických a jiných zařízení po vyřazení z provozu; (42) projektová a inženýrská činnost, projektování a vyhodnocování geologických prací, výzkum a vývoj v oblasti předmětu činnosti podnikání, mezinárodní spolupráci v rámci vědecko - technického rozvoje.
(511) 6, 7, 9, 37, 40, 42
(210) O-94769

(111) **191513**
(220) 17.01.1995
(151) 25.06.1996
(540)



(730) **DreamWorks Animation L.L.C.**, 1000 Flower Street, Glendale, CA, US
(740) Společná advokátní kancelář Všečka Zelený Švorčík Kalenský a partneři, JUDr. Otakar Švorčík, Hálkova 2, Praha 2, 12000
(510) (9) filmy, exponované filmy a fotografické negativy, fotoelektrické články, laserové disky, video pásy, nosiče zvuku, zvukové nahrávky, audiopásy a kompaktní disky, CD-Romy, počítačové disky, počítačový software, videové hry; (25) oděvy; (28) hračky, panenky, hry, videové hry a sportovní zboží; (41) zábava, zábavní služby včetně produkce a distribuce filmů, televize, laserových disků a videoových pásků, služby poskytované prostřednictvím filmů, televizních studií a živých představení v oblasti literatury, muzikálů, drama, inscenace a her.
(511) 9, 25, 28, 41
(210) O-96272

(111) **193743**
(220) 20.12.1994
(151) 26.09.1996
(540)



(730) **ALFA - TEL spol. s r.o.**, Pražákova 506/39, Brno, 61900, CZ
(510) (9) telekomunikační zařízení a přístroje, spotřební elektronika, audio a video přístroje a příslušenství, kancelářská elektronika, kopírovací stroje, poplašná zařízení; (16) kancelářská zařízení a potřeby; (37) instalace, montáž a opravy telekomunikačních zařízení, montáž a opravy elektronických výrobků a zařízení, elektroinstalace.
(511) 9, 16, 37
(210) O-95531

(111) **193770**
(220) 23.01.1995
(151) 26.09.1996
(540)

NORMFORM

(730) **Federal-Mogul Limited**, Manchester International Office Center, Styal Road, Manchester M22 5TN, GB
(510) (7) stroje, motory a stroje s vlastním pohonem, jejich součásti a výstroj; (12) součásti a výstroj vzdušných, pozemních a námořních dopravních prostředků; (17) těsnicí, výplňové, izolační a uzavírací materiály.
(511) 7, 12, 17
(210) O-96469

(111) **194436**
(220) 20.12.1994
(151) 24.10.1996
(540)

BALENO

(730) **SUZUKI MOTOR CORPORATION**, 300 Takatsuka-cho, Minami-ku, Hamamatsu-shi, Shizuoka-ken, JP
(740) Čermák, Hořejš, Vrba advokátní a patentová kancelář, Dr. Ing. Milan Hořejš, Národní 32, Praha 1, 11000
(510) (12) vozidla, dopravní prostředky po zemi, ve vodě i v vzduchu, jejich části a součásti.
(511) 12
(210) O-95542

(111) **194453**
(220) 30.12.1994
(151) 24.10.1996
(540)

(730) **MAUTING spol. s r.o.**, Mikulovská 362, Valtice, 69142, CZ
(510) (7) potravinářské stroje a zařízení, stroje pro tepelné opracování potravin; (11) vzduchotechnická zařízení.
(511) 7, 11
(210) O-95800

(111) **194660**
(220) 07.08.1995
(151) 24.10.1996
(540)

DENOVIR

(730) **Novartis International Pharmaceutical Ltd.**, P.O.Box HM 2899, Hamilton, BM
(740) TRAPLOVÁ-HAKR-KUBÁT, Advokátní a patentová kancelář, Mgr. Jana Šuranová Traplová, Přístavní 24, Praha 7, 17000
(510) (5) farmaceutické a lékařské přípravky a substance pro použití v humánní medicíně.
(511) 5
(210) O-102602

(111) **196795**
(220) 02.11.1994
(151) 30.01.1997
(540)

ALFA

(730) **KaKa A/S**, Kastanjavagen 17, Lomma, SE
(740) Hanuš - Kohout a partneři, advokátní kancelář, JUDr. Jiří Hanuš, Břevnovská 433/12, Praha 6, 16900
(510) (29) tuky jedlé, tuky pokrmové, tuky rostlinné jedlé, margarín, potraviny a poživatiny s přísadou zeleniny.
(511) 29
(210) O-93694

(111) **197398**
(220) 07.11.1994
(151) 24.02.1997
(540)



(730) **MP Holding, a.s.**, Hradní 638/6, Boskovice, 68001, CZ
(740) Kania, Sedlák, Smola patentová a známková kancelář, Ing. Jiří Malůšek, Mendlovo nám. 1a, Brno, 60300
(510) (19) stavební materiál jako jsou cihly, pálená krytina a keramika pro stavebnictví; (31) lesnické a zemědělské výrobky; (42) pronájem movitých předmětů, zejména starožitností, jako je nábytek, koberce, obrazy, keramika a další umělecké předměty, zprostředkovatelská činnost ve výše uvedených oblastech.
(511) 19, 31, 42
(210) O-93824

(111) **197406**
(220) 14.11.1994
(151) 24.02.1997
(540)



(730) **Ing. Vlastimil Dvořák**, Brníčko 91, 78975, CZ
(510) (39) provozování cestovní kanceláře; (42) provozování cestovní kanceláře.
(511) 39, 42
(210) O-94118

(111) **197481**
(220) 21.12.1994
(151) 25.02.1997
(540)



(730) **MISSIVA, spol. s r.o.**, V oblouku 588/21, Ústí nad Labem, 40007, CZ
(740) UNIPATENT, Ing. Chludina Jiří, J.Masaryka 43-47, Praha 2-Vinohrady, 12000
(510) (1) chemické výrobky: pro průmyslové a vědecké účely, pro fotografii, zemědělství, zahradnictví, lesnictví, umělé pryskyřice, plastické hmoty v surovém stavu (v prášku, pastách, v tekutém stavu), půdní hnojiva přírodní a umělá, prostředky: hasící, pro kalení, pro svařování, pro konzervaci potravin, trísloviny, průmyslová pojidla, prostředky k čištění sporáků, rtuť, antimon, alkalické a alkalickozemité kovy, bauxit; (2) barvy, laky, fermeže pro průmyslové a umělecké textilní barvy, přípravky k barvení potravin a nápojů, barviva, antikorozivní a impregnační nátěry, barviřské přípravky, mořidla, přírodní pryskyřice, kovové fólie, kovy v prášku pro účely malířské a dekorátorské; (3) přípravky: prací a bělicí, čistící, lešticí, odmašťovací, mýdlo, výrobky: kosmetické, voňavkářské včetně éterických olejů, vodičky na vlasy, zubní pasty, prášky, želatina pro potravinářské účely, mořidla na prádlo, barvy na vlasy; (4) průmyslové oleje a tuky, mazadla, prostředky na vázání prachu, paliva (černé a hnědé uhlí), palivové dřevo, oleje, pohonné hmoty, prostředky pro svícení, svíčky, svíce, noční lampičky, knoty; (5) výrobky: farmaceutické, zvěrolékařské, zdravotnické, dietetické pro děti a nemocné, chemické pro účely lékařské, náplastí, obvazový materiál, hmoty určené k plombování zubů a na otisky, prostředky: dezinfekční, k hubení rostlinných a živočišných škůdců, antiparazitní látky; (6) obecné kovy, v surovém a polozpracovaném stavu a jejich slitiny, kotvy, kovářiny, zvony, stavební materiál z válcovaného a litého kovu, kolejnice a jiný kovový materiál určený k železničním účelům, řetězy, kovové kabely a dráty - s výjimkou drátů k elektrotechnickým účelům, zámečnické výrobky, kovové roury, nedobytné pokladny a schránky, ocelové kuličky, podkovy, hřebíky a šrouby, jiné kovové výrobky, které nejsou obsaženy v jiných třídách, rudy; (7) stroje a obráběcí stroje - s výjimkou těch, které jsou zahrnuty ve tř. 9-12 a 16, motory, soukolí a hnací řemeny, zemědělské stroje a lůžka, maznice, elektrotechnická zařízení a přístroje pro domácnost -drtiče, mixery, mlýnky; (8) ruční nástroje zastávající funkci nářadí v příslušných oborech, nožiřské výrobky včetně nožiřských výrobků z drahých kovů, včetně břitev a holicích elektrických strojků, vidličky a lžice včetně z drahých kovů, zbraně sečné a bodné, strojky na stříhání vlasů; (9) přístroje a nástroje k vědeckým a laboratorním účelům, přístroje a nástroje navigační, tj. přístroje a nástroje určené k přenášení rozkazů, k měření a přístroje všeobecně užívané při řízení lodí a letadel, radiolokační zařízení, pozemní zabezpečovací a provozní zařízení pro leteckou dopravu všeho druhu, přístroje a nástroje geodetické a přístroje pro bezdrátovou telegrafii, přístroje fotografické, kinematografické, optické, včetně promítačů obrazů a zvětšovací přístrojů, přístroje a nástroje k vážení a měření, přístroje a nástroje signalizační včetně signálních píšťal, přístroje a nástroje pro účely záchranné a učební, automaty uváděné v činnost vhozením mince nebo známky, přístroje pro záznam a reprodukci mluveného slova, rozhlasové a televizní přijímače a vysílače, satelitní přijímače, gramofony, audiovizuální technika všeho druhu, magnetofony všeho druhu, zapisovací pokladny a počítačové stroje včetně kancelářských a děrovacích strojů, výpočetní technika všeho druhu včetně periferních zařízení, telekomunikační technika všeho druhu, hasící přístroje, speciální pouzdra pro přístroje a nástroje, které jsou zařazeny do této třídy, elektrotermické nástroje a přístroje, jako: ruční elektrické svářečky, elektrické žehličky apod., elektrické přístroje a zařízení jako: elektricky vytápěné: podušky, oděvy a součásti oděvů, ohříváče nohou, elektrické zapalovače a obdobná zařízení nezařazená v jiných třídách: elektromechanická zařízení pro domácí účely určená k čištění jako: vysavače prachu, leštiče parket apod., součásti a příslušenství všech uvedených přístrojů a zařízení; (10) přístroje a nástroje: chirurgické, lékařské, zubolékařské, zvěrolékařské včetně speciálního nábytku pro tyto obory a včetně přístrojů a zdravotnických

pomůček jako: ortopedické, bandáže, zdravotnické, výrobky z gumy, protězy, pokrývky vytápěné elektricky, chirurgické nástroje nožního charakteru; (11) osvětlovací a topná zařízení na výrobu páry, zařízení pro vaření, chlazení, větrání včetně klimatizace nebo zařízení pro úpravu vzduchu, zařízení pro rozvod vody a zařízení zdravotnická; (12) pozemní vozidla, motory pro pozemní vozidla, poháněcí soukolí a hnací řemeny pro pozemní vozidla, zařízení pro leteckou, lodní a pozemní dopravu; (13) ohňostroje a veškeré výrobky zábavní pyrotechniky; (14) drahé kovy a jejich slitiny, předměty z drahých kovů, jejich slitin nebo dublovaných kovů, bižuterie z umělých a plastických hmot, hodiny a chronometrická zařízení včetně speciálních pouzder, umělecké předměty z bronzu; (15) hudební nástroje včetně mechanických klavírů a jejich příslušenství, hudební skříně; (16) papír a výrobky z papíru, lepenky a kartonážní výrobky, tiskoviny, časopisy, periodika, knihy, výrobky knihařské, fotografie, psací potřeby, kancelářská lepidla, potřeby pro umělce, štětce, psací stroje, kancelářské potřeby kromě nábytku, učební a školní potřeby a pomůcky, hrací karty, tiskací písma, štočky, pojidla pro papírenský průmysl; (17) gutaperča, guma, balata, náhražky těchto hmot, polotovary z plastických hmot (folie, desky, tyče), těsnící hmoty, ucpávky a izolace (tepelné, elektrické nebo zvukové), osinek, slída a výrobky z osinku a slídy, hadice ne kovové, izolační nátěry; (18) kůže a náhražky, výrobky z kůže a náhražek, surové kůže a kožešiny, kufry a cestovní brašny, deštníky, slunečníky, hole, biče, postroje pro koně, sedlářské výrobky; (19) stavební materiál včetně polozpracovaného řeziva - trámy, prkna, dřevěné panely, překližka, skleněné cihly, dlaždice apod., přírodní a umělý kámen, cement, vápno, malta, sádra, šterk, kameninové a cementové roury, stavební materiál pro stavbu cest asfalt, smola, živec, přenosné domy, kamenné pomníky, krby; (20) nábytek včetně kovového a kempingového nábytku, broušená skla a zrcadla, rámy, výrobky ze dřeva, korku, proutí, rákosu, třtiny, rohoviny, slonoviny, kostí, želvoviny, jantaru, perleti, mořské pěny, buničiny, výrobky z plastických hmot, ložní potřeby, matrace, žíněnky, podhlavníky; (21) drobné nářadí a přenosné nádoby k domácím a kuchyňským účelům jako kuchyňské nádobí, vědra, plechové misky, misky z plastických hmot nebo hmot, strojky na mletí, sekání a lisování apod., hřebeny a mycí houby, toaletní potřeby, kartáče, kartáčnický materiál, pomůcky k úklidu, čisticí látky, drátěnky, zboží skleněné včetně okenního skla, výrobky z porcelánu a kameniny, které nejsou zařazeny v jiných třídách; (22) provazy, struny k technickým účelům, lana, motouzy z přírodních, umělých nebo plastických látek, sítě a stany, včetně stanů pro táboření, lodní plachty, pytle, čalounický materiál, jako žíně, kapok, peří a mořská tráva, surová textilní vlákna; (23) nitě; (24) tkaniny, pokrývky včetně cestovních pokrývek; (25) oděvy, prádlo, boty, střevice, trepky; (26) krajky, výšivky, stuhy, šněrovadla, druky, háčky, zipy, umělé květiny, zboží leonské; (27) koberce, rohože, linoleum a jiné podlahové krytiny, čalouny včetně barevných papírových tapet, paravány, voskové potahové plátno; (28) hry, hračky, tělocvičné a sportovní nářadí a náčiní, rybářské potřeby, nářadí pro zimní sporty a sportovní hry, zboží plážové a koupací, ozdoby na vánoční stromek; (29) maso, ryby, drůbež, měkkýši, koryši, zvěřina, masové výtazky, zelenina a ovoce, konzervované, sušené, vařené, rosoly, zavařeniny, vejce, mléko a jiné mlékárenské výrobky včetně mléčných nápojů, jedlé oleje a tuky, konzervované potraviny, zelenina naložená v octě; (30) káva, čaj, kakao, rýže, tapioka, kávové náhražky, mouka a obilné výrobky určené k lidské výživě, nápoje z kávy, kakaa, čokolády, chléb, suchary, sušenky, jemné pečivo, cukrovinky, zmrzlina, med, sirup z melasy, kvasnice, prášky do pečiva, sůl, pepř, ocet, chuťové omáčky, koření, led, rýže; (31) výrobky: zemědělské, zahradnické, produkty lesnické včetně nezpracovaného dřeva, semena, čerstvé ovoce a zelenina, sazenice, živé rostliny a přírodní květiny, zvířecí krmiva, slad; (32) pivo, lehká piva a ležáky, minerální vody, šumivé a jiné nealkoholické nápoje, sirupy a jiné přípravky k přípravě nápojů, ovocné šťávy a nápoje z ovocných šťáv; (33) vína, lihoviny, likéry, nealkoholická vína; (34) tabák v surovém stavu, tabákové výrobky, potřeby pro kuřáky, zápalky; (35) zprostředkování koupě a prodeje zboží; (36) pronájem a leasing zboží; (37) úpravy zboží, montáž zboží, výměna vadných součástí a servis v oboru.

(511) 1, 2, 3, 4, 5, 6, 7, 8, 9, 10, 11, 12, 13, 14, 15, 16, 17, 18, 19, 20, 21, 22, 23, 24, 25, 26, 27, 28, 29, 30, 31, 32, 33, 34, 35, 36, 37
(210) O-95604

(111) **197501**
(220) 11.01.1995
(151) 25.02.1997
(540)

ALFA - TOUR

(730) **ALFA - TEL spol. s r.o.**, Pražákova 506/39, Brno, 61900, CZ
(510) (31) zemědělské produkty nezpracované; (39) doprava osob; (42) služby cestovní kanceláře.
(511) 31, 39, 42
(210) O-96017

(111) **197667**
(220) 31.03.1995
(151) 25.02.1997
(540)

SATIN

(730) **The Procter & Gamble Company, společnost zřízená podle zákonů státu Ohio**, One Procter & Gamble Plaza, Cincinnati, OH, US
(740) ŠTROS & KUSAK advokátní a patentová kancelář, JUDr. David Štros, Národní 32, Praha 1, 11000
(510) (5) výrobky hygienické a sanitární včetně tamponů a tamponových aplikátorů.
(511) 5
(210) O-98856

(111) **197889**
(220) 16.08.1995
(151) 26.02.1997
(540)

IMUNOPHAN

(730) **Erba Lachema s.r.o.**, Karásek 2219/1D, Brno, Řečkovice, 62100, CZ
(740) PatentCentrum Sedláč & Partners s.r.o., Husova 5, České Budějovice, 37001
(510) (5) imunochromatografické diagnostické proužky.
(511) 5
(210) O-102863

(111) **197931**
(220) 27.09.1995
(151) 26.02.1997
(540)



(730) **KAPITOL pojišťovací a finanční poradenství, a.s.**, Rašínova 692/4, Brno - město, 60200, CZ
(740) Ing. Jiří Dohnal, patentový zástupce, Nedbalova 29, Brno, 62300
(510) (36) pojišťovnictví a peněžnictví, finanční služby, zejména poskytování ručení, výkonů věřitelských práv, leasingové služby finanční, financování odbytu a pojištění úvěrových rizik - faktoring, úvěrování zbožových nákupů, zprostředkování finančních operací, směnárství, investiční činnost, činnost stavební spořitelny poradenství v oblasti úvěrové politiky, zprostředkování úvěrů, šetření ve finančních a pojistných záležitostech, úschova cenných věcí včetně úschovy cenných papírů, správa pozemků, budov a bytů, bytových i nebytových prostor, zprostředkování obchodů s nemovitostmi a hypotékami, správa majetku, nákup, prodej a pronájem pozemků, budov a bytů, bytových i nebytových prostor, zprostředkovatelská, obstaratelská a poradenská činnost a služby v oblasti pojišťovnictví a peněžnictví.
(511) 36
(210) O-104292

(111) **198321**
(220) 07.10.1994
(151) 26.03.1997
(540)



(730) "SUN spol. s r.o. Ústí n.L.", Štursova 443/11, Ústí nad Labem, 40001, CZ
(740) UNIPATENT, Ing. Chlustina Jiří, J.Masaryka 43-47, Praha 2-Vinohrady, 12000
(510) (36) investorská činnost ve stavebnictví; (37) stavebnictví, provádění oprav a údržba, inženýrská činnost, montáž, opravy a zkoušky vyhrazených plynových zařízení, revize a zkoušky vyhrazených plynových zařízení; (42) projektová činnost v investiční výstavbě, inženýrská činnost ve stavebnictví.
(511) 36, 37, 42
(210) O-93099

(111) **198350**
(220) 11.11.1994
(151) 26.03.1997
(540)

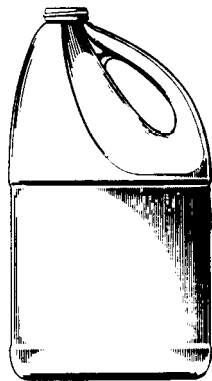

(730) **The Clorox Company**, 1221, Broadway Street, Oakland, CA, US
(740) Rott, Růžička & Guttman Patentové, známkové a advokátní kanceláře, JUDr. Vladimír Rott, Vinohradská 938/37, Praha 2, 12000
(510) (3) bělicí přípravky, saponátové přípravky, čističe pro domácnost, odstraňovače barev, čističe odpadu, čisticí prostředky, lešticí přípravky; (5) dezinfekční přípravky, baktericidní prostředky, deodoranty.
(511) 3, 5
(210) O-94107

(111) **198398**
(220) 23.12.1994
(151) 27.03.1997
(540)

APC

(730) **Alena Kubalová**, Na čihadle 1244, Dobříš, 26301, CZ
(740) UNIPATENT, Ing. Jiří Chlustina, Jana Masaryka 43-47, Praha 2-Vinohrady, 12000
(510) (39) cestovní kancelář; (42) cestovní kancelář a služby související s provozem cestovní kanceláře.

(511) 39, 42
(210) O-95705

(111) **199165**
(220) 01.11.1994
(151) 29.04.1997
(540)



(730) **Ing. Martin Novotný**, Jaromírova 26, Praha 2, 12000, CZ
(740) Ing. Sedláčková Vlasta, Ke Kateřinkám 1393, Praha 4, 14900
(510) (12) dopravní prostředky pozemní, vzdušné nebo vodní, jako jsou jízdní kola, motokola, balony, padáky, rogalla, lodě, kajaky, nafukovací čluny, vodní skútry, surfové plováky jakož i ostatní dopravní prostředky, především pro sportovní účely, včetně jejich příslušenství; (18) kůže a imitace kůže, výrobky z nich - pokud nejsou obsaženy v jiných třídách, dále kufry, cestovní brašny, kabely, peněženky, tzv. ledvinky, batohy, torny, pro horolezce, turisty, sportovce, lovce, školáky též deštníky; (20) spací pytle pro turistiku; (22) provazy, šňůry, provázky, sítě, stany, plachty, pytle; (25) oděvy, prádlo, ošacení a obuv, především pro sport, odpočinek a rekreaci, včetně veškerých oděvních doplňků, též kloboučnické zboží, čepice a jiné pokrývky hlavy; (28) hry, hračky, tělocvičné a sportovní potřeby, zejména nářadí, výbava a výstroj pro veškeré druhy sportů, též rybářské potřeby; (42) projektová činnost ve stavebnictví, zejména architektonické a inženýrské poradenství a veškeré s tím spojené služby ve stavebnictví.
(511) 12, 18, 20, 22, 25, 28, 42
(210) O-93659

(111) **199184**
(220) 23.11.1994
(151) 29.04.1997
(540)



(730) **AGGA, spol. s r.o.**, Finkovská 6, Praha 6, 16000, CZ
(510) (35) reklamní činnost.
(511) 35
(210) O-94544

(111) **199185**
(220) 24.11.1994
(151) 29.04.1997
(540)



(730) **AGGA, spol. s r.o.**, Finkovská 6, Praha 6, 16000, CZ
(510) (35) reklamní činnost, audiovizuální reklama, hudební značky-znělky apod.
(511) 35
(210) O-94574

(111) **200877**
(220) 07.12.1994
(151) 26.06.1997
(540)



(730) **Jaroslav Čupík**, Pod Ořechy 196, Mladá Boleslav, 29301, CZ
(740) UNIPATENT, Ing. Chludina Jiří, J.Masaryka 43-47, Praha 2-Vinohrady, 12000
(510) (36) leasing nemovitostí, služby agentů zabývajících se nemovitostmi, správci nemovitostí, odhady nemovitostí, služby pronájmu nemovitostí, realitní kancelář; (42) cestovní kancelář - ubytování.
(511) 36, 42
(210) O-95087

(111) **201183**
(220) 18.09.1995
(151) 26.06.1997
(540)

SCOLYCID

(730) **NeraAgro, spol. s r. o.**, ul. Práce 657, Neratovice, 27711, CZ
(510) (2) barvivo k označení ošetřených stromů.
(511) 2
(210) O-103903

(111) **201610**
(220) 11.11.1994
(151) 28.07.1997
(540)



(730) **The Clorox Company**, 1221, Broadway Street, Oakland, CA, US
(740) Rott, Růžička & Guttman Patentové, známkové a advokátní kanceláře, JUDr. Vladimír Rott, Vinohradská 938/37, Praha 2, 12000
(510) (3) bělicí přípravky, saponátové přípravky, čističe pro domácnost, odstraňovače barev, čističe odpadu, čisticí prostředky, lešticí přípravky; (5) dezinfekční přípravky, baktericidní prostředky, deodoranty.
(511) 3, 5
(210) O-94106

(111) **201639**
(220) 27.01.1995
(151) 28.07.1997
(540)



(730) **Natura, a.s.**, Hamry 1596, Havlíčkův Brod, 58001, CZ
(740) Václav Müller, patentový zástupce, Filipova 2016, Praha 4, 14800
(510) (5) výrobky dietetické, zejména na bázi škrobových derivátů; (29) maso, ryby, ovoce, zelenina, mléko a mléčné výrobky, zejména pak výrobky na bázi brambor a škrobu, zemědělský lůj; (30) káva, čaj, kakao, hořčice, koření; (31) výrobky zemědělské, zahradnické, lesnické, živá zvířata; (32) pivo, nealkoholické nápoje; (34) tabák, kuřácké potřeby, zápalky; (35) inzertní a reklamní činnost; (39) doprava a skladování; (40) zpracování a úprava materiálů, převážně potravinářských.
(511) 5, 29, 30, 31, 32, 34, 35, 39, 40
(210) O-96719

(111) **202723**
(220) 23.08.1995
(151) 26.08.1997
(540)

RECERVIN

(730) **NeraAgro, spol. s r. o.**, ul. Práce 657, Neratovice, 27711, CZ
(510) (1) chemické výrobky určené pro zemědělství a lesnictví, zejm. protiokusové repelenty.

(511) 1
(210) O-103061

(111) **208142**
(220) 19.10.1995
(151) 25.03.1998
(540)

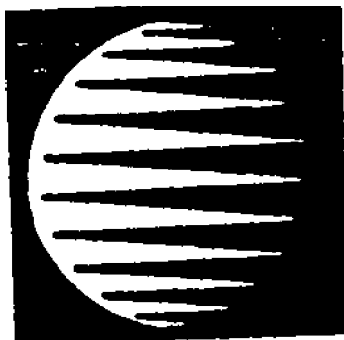

- (730) **Prague Capital Partners, s.r.o.**, Struhařovská 2942/2, Praha 4, 14100, CZ
(740) PROPATENT, Ing. Vlasta Sedláčková, Ke Kateřinkám 1393, Praha 4, 14900
(510) (35) expertízy o efektivnosti a výnosnosti, studie a průzkum trhu, vedení obchodního plánování, vyhledávání obchodních informací; (36) agentura prodeje a koupě cenných papírů, agentura pro obligace a jiné cenné papíry, úschova cenin, burzovní lístky cenných papírů, cenné papíry - burzovní kurzovní lístky, dohodci cenných papírů, důchodové odhady - fiskální, finanční odhady, finanční operace transakce, investice a investice kapitálové, obligace a jiné listiny - jednatelství k projednávání, úschova cenných papírů, obstarávání vydávání cenných papírů, uložení cenných papírů, zprostředkování koupě a prodej cenných papírů.
(511) 35, 36
(210) O-105014

(111) **268825**
(220) 24.05.2004
(151) 28.12.2004
(540)

MAGIC BAG

- (730) **TV PRODUCTS CZ s.r.o.**, Rybná 669/4, Praha 1, 11000, CZ
(740) AK Štros & Kusák, JUDr. David Štros, advokát, Národní 32, Praha 1, 11000
(510) (7) stroje, přístroje a nástroje k suchému, mokrému i parnímu čištění textilií včetně bytových, podlahovin, podlah všeho druhu a čalounění, vysavače, centrální vysavače, elektrické šamponovače, elektrické klepače podlahovin a textilií, stroje a přístroje k suchému i mokrému odstraňování prachu, stroje, přístroje a nástroje určené k leštění, pastování a jiné impregnaci podlah všeho druhu, vše včetně příslušenství jako jsou zásobníky nečistot, zásobníky čisticích prostředků, hadice, přídavné hubice různého tvaru a účelu, rozprašovače vůní a dezinfekčních prostředků, prachové a antibakteriální filtry a podobně, spadající do této třídy; (21) čisticí nástroje, ruční klepače textilií a podlahovin, ruční šamponovače a mechanické vysavače, mechanické metly, mechanické odstraňovače nečistot, vše obsažené ve třídě 21; (35) zprostředkovatelská činnost v oblasti obchodu, reklama a inzerce všemi druhy médií.
(511) 7, 21, 35
(210) O-346807

(111) **270084**
(220) 20.05.2004
(151) 28.02.2005
(540)

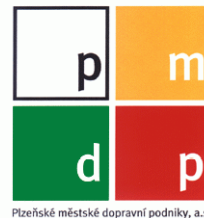

- (730) **Plzeňské městské dopravní podniky, a.s.**, Denisovo nábřeží 920/12, Plzeň, 30100, CZ
(740) Mgr. Marek Dejmek, Perlová 68/7, Plzeň, 30100
(510) (9) elektrické přístroje a zařízení; (35) propagační činnost, reklama, pomoc při řízení obchodní činnosti, obchodní administrativa, kancelářské práce; (36) služby nemovitostní; (37) stavebnictví, opravy, instalační služby; (39) doprava; (40) zpracování materiálů; (41) vzdělávání; (42) vědecké a technologické služby a s nimi spojený výzkum a návrhy, průmyslové analýzy a výzkum; (43) služby zajišťující stravování a nápoje, dočasné ubytování; (44) péče o hygienu a krásu osob a zvířat.
(511) 9, 35, 36, 37, 39, 40, 41, 42, 43, 44
(210) O-346685

(111) **270969**
(220) 29.06.2004
(151) 29.03.2005
(540)



- (730) **Tayas Gıda Sanayi ve Ticaret Anonim Şirketi**, Gebze Organize Sanayi Bölgesi Ihsan Dede Cad. 800 Sok. No: 122, Gebze-Kocaeli, TR
(740) Rott, Růžička & Guttman Patentové, známkové a advokátní kanceláře, JUDr. Vladimír Rott, Vinohradská 37, Praha 2, 12000
(510) (30) cukrovinky, bonbony.
(511) 30
(210) O-355825

(111) **270975**
(220) 30.06.2004
(151) 29.03.2005
(540)

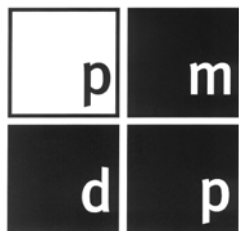

Plzeňské městské dopravní podniky, a.s.

- (730) **Plzeňské městské dopravní podniky, a.s.**, Denisovo nábř. 920/12, Plzeň, 30100, CZ
(740) Mgr. Marek Dejmeke, Perlová 68/7, Plzeň, 30100
(510) (9) elektrické přístroje a zařízení; (35) propagační činnost, reklama, pomoc při řízení obchodní činnosti, obchodní administrativa, kancelářské práce; (36) služby nemovitostní; (37) stavebnictví, opravy, instalační služby; (39) doprava; (40) zpracování kovových a nekovových materiálů; (41) vzdělávání; (42) vědecké a technologické služby a s nimi spojený výzkum a návrhy, průmyslové analýzy a výzkum; (43) služby zajišťující stravování a nápoje, dočasné ubytování; (44) péče o hygienu a krásu osob a zvířat.
(511) 9, 35, 36, 37, 39, 40, 41, 42, 43, 44
(210) O-355843

(111) **271335**
(220) 06.09.2004
(151) 29.03.2005
(540)

Anhyment

- (730) **TBG METROSTAV s.r.o.**, Koželušská 2246/5, Praha 8 - Libeň, 18000, CZ
(510) (19) stavební materiály nekovové spadající do třídy 19.
(511) 19
(210) O-359062

(111) **272285**
(220) 30.09.2004
(151) 26.04.2005
(540)

EURO FRIDEX

- (730) **BEDALIEL, SE**, Roháčova 188/37, Praha 3 - Žižkov, 13000, CZ
(510) (1) chemické výrobky určené pro průmysl, chladicí a brzdové kapaliny, kapaliny do ostříkovačů; (2) ochranné výrobky proti korozi; (3) přípravky pro čištění, leštění, odmašťování a broušení; (4) průmyslové oleje a tuky, mazadla, přísady do paliv a maziv.
(511) 1, 2, 3, 4
(210) O-359776

(111) **272286**
(220) 30.09.2004
(151) 26.04.2005
(540)

FRIDEX - Originální chladicí kapalina

- (730) **BEDALIEL, SE**, Roháčova 188/37, Praha 3 - Žižkov, 13000, CZ
(510) (1) chemické výrobky určené pro průmysl, chladicí a brzdové kapaliny, kapaliny do ostříkovačů; (2) ochranné výrobky proti korozi; (3) přípravky pro čištění, leštění, odmašťování a broušení; (4) průmyslové oleje a tuky, mazadla, přísady do paliv a maziv.
(511) 1, 2, 3, 4
(210) O-359777

(111) **272848**
(220) 05.11.2004
(151) 25.05.2005
(540)

BLACKBERRY

- (730) **BlackBerry Limited**, 2200 University Avenue East, Waterloo, Ontario N2K 0A7, CA
(740) ČERVENKA, KLEINTOVÁ, TURKOVÁ Patentová, známková a advokátní kancelář, Mgr. Jana Turková, Anny Letenské 34/7, Praha 2, 12000
(510) (9) elektronická příruční přenosná zařízení a příslušenství pro bezdrátový příjem nebo přenos dat, která jsou rovněž schopna vysílat a přijímat hlasovou komunikaci, software pro přenos nebo příjem zpráv, elektronické pošty, globální počítačové sítě nebo jiných dat mezi jedním či více elektronickými příručními přenosnými zařízeními, jakož i pro ukládání dat v nich, či ve spojení s osobním počítačem nebo serverem, software pro synchronizaci dat mezi vzdálenou stanicí či jednotkou a pevnou či vzdálenou stanicí či jednotkou, jakož i software, který umožňuje a zajišťuje jednosměrnou nebo obousměrnou bezdrátovou propojitelnost dat, včetně sdílení společných dat; (38) služby elektronické pošty, služby bezdrátového přenosu datových zpráv, zejména služby umožňující uživateli odesílat či přijímat zprávy prostřednictvím bezdrátové datové sítě, služby jednosměrného a obousměrného stránkování, služby přenosu a příjmu hlasové komunikace; (41) poradenské a vzdělávací služby, spočívající v poskytování informací třetím stranám, které umožňují rozvoj a integraci jednosměrné či obousměrné bezdrátové propojitelnosti dat, včetně sdílení společných dat.
(511) 9, 38, 41
(210) O-420241

(111) **272849**
(220) 05.11.2004
(151) 25.05.2005
(540)

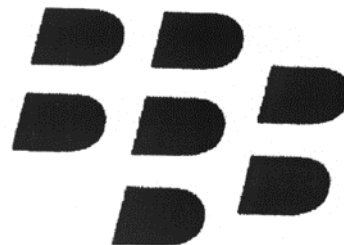

- (730) **BlackBerry Limited**, 2200 University Avenue East, Waterloo, Ontario N2K 0A7, CA
(740) ČERVENKA, KLEINTOVÁ, TURKOVÁ Patentová, známková a advokátní kancelář, Mgr. Jana Turková, Anny Letenské 34/7, Praha 2, 12000
(510) (9) elektronická příruční přenosná zařízení a příslušenství pro bezdrátový příjem nebo přenos dat, která jsou rovněž schopna vysílat a přijímat hlasovou komunikaci, software pro přenos nebo příjem zpráv, elektronické pošty, globální počítačové sítě nebo jiných dat mezi jedním či více elektronickými příručními přenosnými zařízeními, jakož i pro ukládání dat v nich, či ve spojení s osobním počítačem nebo serverem, software pro synchronizaci dat mezi vzdálenou stanicí či jednotkou a pevnou či vzdálenou stanicí či jednotkou, jakož i software, který umožňuje a zajišťuje jednosměrnou nebo obousměrnou bezdrátovou propojitelnost dat, včetně sdílení společných dat; (38) služby elektronické pošty, služby bezdrátového přenosu datových zpráv, zejména služby umožňující uživateli odesílat či přijímat zprávy prostřednictvím bezdrátové datové sítě, služby jednosměrného a obousměrného stránkování, služby přenosu a příjmu hlasové komunikace; (41) poradenské a vzdělávací služby, spočívající v poskytování informací třetím stranám, které umožňují rozvoj a integraci jednosměrné či obousměrné bezdrátové propojitelnosti dat, včetně sdílení společných dat.
(511) 9, 38, 41
(210) O-420242

(111) **272889**
(220) 22.11.2004
(151) 25.05.2005
(540)



(730) **Parenteral a.s.**, Přívozní 2/1054, Praha 7, 17000, CZ
(740) FISCHER & PARTNER Intellectual Property s.r.o., Ing. Michael Fischer, Na Hrobcí 294/5, Praha 2, 12000
(510) (3) masti, oleje a tuky pro kosmetické účely, vazelína z ropy pro kosmetické účely, lněná a konopná semena pro kosmetické účely, kosmetické krémy, kosmetické přípravky, kosmetika, čistící prostředky, čistící oleje; (5) masti, oleje a tuky pro farmaceutické účely, masti na popáleniny, vazelína z ropy pro farmaceutické účely, lněná a konopná semena pro farmaceutické účely, krémy a balzámy pro lékařské účely, léčivé přípravky do koupelí, léčivé rostliny, rostlinná vlákna ne pro výživu, proti-bakteriální dezinfekční přípravky, biologické přípravky pro lékařské účely, léčiva pro humánní medicínu, krevní plazma; (42) výzkum v oblasti kosmetiky; (44) zdravotnická střediska, salony krásy, masáže, sanatoria.
(511) 3, 5, 42, 44
(210) O-420703

(111) **273412**
(220) 03.11.2004
(151) 27.06.2005
(540)



(730) **HELLA AUTOTECHNIK NOVA, s.r.o.**, Družstevní 338/16, Mohelnice, 78985, CZ
(740) Advokátní kancelář, JUDr. Ondřej Michna, Slovanská 3/880, Nový Jičín, 74101
(510) (41) výchovná činnost.
(511) 41
(210) O-420128

(111) **273440**
(220) 11.11.2004
(151) 27.06.2005
(540)

ORNAMENT

(730) **BAYER s.r.o.**, Siemensova 2717/4, Praha 5 - Stodůlky, 15500, CZ
(740) Mgr. Markéta Rabasová, V Jámě 699/1, Praha 1, 11000
(510) (5) přípravek na ochranu rostlin, insekticid, fungicid, herbicid.
(511) 5
(210) O-420399

(111) **273620**
(220) 10.12.2004
(151) 27.06.2005
(540)

Isoherb

(730) **Nufarm GmbH & Co KG**, St. Peter Str. 25, Linz, 4021, AT
(740) Společná advokátní kancelář Vsetečka Zelený Švorčík Kalenský a partneři, JUDr. Michal Havlík, advokát a patentový zástupce, Hálkova 2, Praha 2, 12000
(510) (1) chemické výrobky určené pro průmysl, vědu a fotografii, jakož i pro zemědělství, zahradnictví a lesnictví, umělé pryskyřice v surovém stavu, plastické hmoty v surovém stavu, hnojiva pro půdu, hasicí přístroje (složení), prostředky pro kalení a letování kovů, chemické výrobky určené ke konzervování potravin, tříslicí materiály, lepidla pro průmysl; (5) farmaceutické a veterinářské výrobky, hygienické výrobky pro léčebné účely, diabetické přípravky pro léčebné účely, potraviny pro batolata, náplasti, obvazový materiál, materiály pro plombování zubů a pro zubní otisky, dezinfekční přípravky, výrobky pro hubení škodlivých zvířat, fungicidy, herbicidy.
(511) 1, 5
(210) O-421294

(111) **273635**
(220) 10.12.2004
(151) 27.06.2005
(540)



(730) **MICRORISC s.r.o.**, Průmyslová 1275, Jičín, Valdické Předměstí, 50601, CZ
(740) Ing. Pavel Reichel, Lopatecká 14, Praha 4, 14700
(510) (9) elektrické a elektronické výrobky v rozsahu třídy 9, zejména výrobky spotřební elektroniky, zahrnující telekomunikační přístroje a zařízení, robotiku, regulační přístroje a zařízení, přístroje pro záznam, reprodukci a přenos zvuku a/nebo obrazu, přístroje a zařízení pro vážení, měření, signalizaci, kontrolu, přístroje a zařízení vědecké, optické, nosiče informací, zvuku a/nebo obrazu všeho druhu v rozsahu třídy 9, elektronické publikace, software; (16) nosiče informací všeho druhu v rozsahu třídy 16, tiskoviny, letáky, manuály; (38) šíření a výměna zpráv a informací všeho druhu, včetně informací pro řízení rozhodovacích procesů, přístrojů a zařízení, technologických a průmyslových procesů prostřednictvím komunikačních sítí, například internetu, poskytování a šíření elektronických publikací, multimediálních aplikací a katalogů.
(511) 9, 16, 38
(210) O-421357

(111) **273893**
(220) 21.10.2004
(151) 25.07.2005
(540)



Financujeme lepší bydlení pro každého

(730) **Stavební spořitelna České spořitelny, a.s.**, Vinohradská 180/1632, Praha 3, 13011, CZ
(740) Patentový zástupce, Doc. Ing. Jindřich Špaček, Svatopluka Čecha 106A, Brno, 61200
(510) (36) finanční služby (stavební spoření, úvěry).
(511) 36
(210) O-360397

(111) **274132**
(220) 03.12.2004
(151) 25.07.2005
(540)

Fruitík

(730) **AQM s.r.o.**, Čs. armády 133, Bohumín, Nový Bohumín, 73581, CZ
(740) Ing. Petr Soukup, patentový a známkový zástupce, Videňská 8, Olomouc, 77200
(510) (29) mléčné a mlékárenské výrobky, všechny druhy mléka, jogurty, smetany, pěny, krémy, dezertní krémy, mražené krémy ovocné, šlehačky, tvarohy, sýry, tavené sýry, zrající sýry, plišňové zrající sýry, nezrající čerstvé sýry a sýry v solném nálevu, přírodní či ochucené nápoje složené zejména z mléka nebo mléčných výrobků, jogurtové nápoje, mléčné nápoje, mléčné nápoje obsahující ovoce, kvašené přírodní či ochucené mléčné výrobky; (32) nealkoholické nápoje syčené i nesyčené, včetně nápojů minerálních, šumivých, iontových a energetických, sirupy, koncentráty a jiné přípravky pro přípravu nápojů, ovocné a zeleninové šťávy, mošty, ovocné nektary a nápoje z ovocných šťáv, stolní a minerální vody, diabetické a dietetické nápoje neléčebné, práškové nealkoholické nápoje, práškové přípravky a příchutě pro výrobu nealkoholických nápojů a likérů, obohacené vitamínové nápoje a koncentráty, nealkoholické aperitivy.
(511) 29, 32
(210) O-421076

(111) **274139**
(220) 07.12.2004
(151) 25.07.2005
(540)

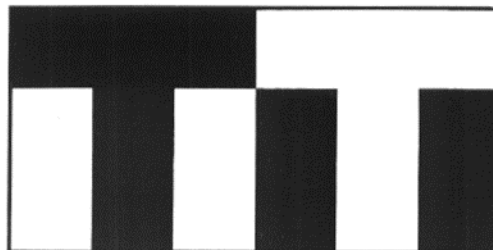

(730) **Vysoké učení technické v Brně**, Antonínská 548/1, Brno, 60190, CZ
(740) Martin Kořistka, patentový zástupce, Karpatská 3, Brno, 62500
(510) (35) obchodní nebo podnikatelské informace, obchodní nebo podnikatelské poradenství, obchodní nebo podnikatelský průzkum, organizování výstav k obchodním a reklamním účelům, průzkum trhu; obchodní průzkum, marketingové studie, marketingový průzkum trhu; (41) pořádání a organizace pracovních setkání, pořádání a organizace seminářů, pořádání a řízení školení, školení, organizování výstav k vzdělávacím účelům; (42) ochrana průmyslového vlastnictví, konsultační služby v oblasti průmyslového vlastnictví, licence k průmyslovým právům, studie technických projektů, technické studie, rešerše, technický průzkum, zprostředkovatelská činnost v oblasti průmyslového vlastnictví, zprostředkovatelská a poradenská činnost v oblasti transferu technologií, poradenství v oblasti vědeckovýzkumné činnosti.
(511) 35, 41, 42
(210) O-421151

(111) **274161**
(220) 14.12.2004
(151) 25.07.2005
(540)

LIFE'S GOOD

(730) **LG Electronics Inc.**, 20, Yoido-dong, Yongdungpo-gu, Seoul, KR
(740) Kocián Šolc Balaščík advokátní kancelář, Mgr. Lenka Peštová, Jungmannova 24, Praha 1, 11000
(510) (7) elektrická zařízení pro zpracování potravin, elektromotory (s výjimkou motorů pro pozemní vozidla), elektrické generátory, elektrické míchačky, elektrické myčky nádobí, pračky, roboty (stroje), vysavače, díly, součásti a příslušenství uvedeného zboží; (9) spotřební elektronika a elektrotechnika všeho druhu, např. vypínače, spínače a konektory, jističe, kondenzátory, usměrňovače proudu, rozvodné desky (elektrické), optoelektronické přenosové členy, měnitelné odpory, elektrické bzučáky, elektrické odpory, napájecí zdroje, zalisované zapouzdřené transformátory, akumulátory, baterie, sluneční články, ovladače, zesilovače, faxy, fototelegrafní přístroje, radarové přístroje, rozhlasové přístroje, radiotelefonní přístroje, napětově řízené oscilátory, přijímače, telefonní a telekomunikační technika, telefonní přístroje, mobilní telefony a jejich příslušenství, videotelefony, televizní přijímače, tranzistory, vysílače (telekomunikační), reléové spínací systémy pro telefony, automatické stykačové systémy pro veřejné telefony, přijímače pro přímý příjem rozhlasu ze satelitu, akustické přístroje pro motorová vozidla, konvertory pro kabelovou televizi, kabely z optických vláken, silové kabely, digitální multimetry, měřiče kmitočtů, generátory funkcí, osciloskopy, zvukové oscilátory, generátory signálu elektronického zkušebního obrazce, generátory signálu, watt hodinové elektroměry, barevné obrazovky, barevné monitory, elektronové trysky, obrazovky s tekutými krystaly pro elektronická zařízení, elektronky, ploché obrazovky, elektrické kalkulačky, prodejní automaty, automatické otvírače a zavírače dveří, kopírovací přístroje a stroje, výpočetní technika (hardware a software), počítače a veškerá periferní zařízení, textové procesory, přenosná informační koncová zařízení pro osobní použití, přístroje pro videohry, přenosné přístroje pro elektronické hry, čtecí přístroje pro čárový kód, modemy, ověřovací terminály pro kreditní karty, monitory, grafické karty pro počítače, pružné a pevné disky, magnetické pásky, zvukové karty pro počítače, tiskárny pro použití s počítači, integrované obvody, polovodičová zařízení a součástky, čipy, hybridní integrované obvody,

nosiče informací všeho druhu (v rozsahu tř. 9) a přístroje a zařízení pro záznam, přenos a reprodukci informací všeho druhu (zvuku a obrazu), např. kompaktní disky (nahrané nebo nenahrané), magnetofonové pásky (nahrané nebo nenahrané), videopásky (nahrané nebo nenahrané), camcordery (kasetové videorekordéry spojené s videokamerou), TVCR (kasetové videorekordéry spojené s televizí), projektory, mechanika CD-ROM, vypalovací zařízení, přehrávače kompaktních desek, laserové přehrávače, přehrávače CD-I a DVD, gramofony, kasetové magnetofony, nahrávače kasetových pásků, náhlavní sluchátka, mikrofony, reproduktory, tunery, ekvalizéry, koncovky VOD (účastnického videa), programovatelné logické řídicí jednotky, elektronické systémy pro řízení provozu, hry upravené pro použití pouze s televizním přijímačem, elektrické žehličky; (11) domácí elektrospotřebiče, např. elektrická kamna (topidla), sluneční kolektory (vytápění), klimatizační zařízení, chladničky, chladicí vitríny a boxy, elektrické větráky a sušáky, opékače topinek, elektrické vařiče, elektrické kávovary, elektrické smažící vany, varné konve, vysoušeče vlasů, elektrické vařiče rýže, sušiče šatů, odvlhčovací a zvlhčovací zařízení, svítilny napájené slunečním světlem; (35) reklamní a propagační činnost, služby v oblasti reklamy a propagace.

(511) 7, 9, 11, 35
(210) O-421412

(111) **274537**
(220) 03.11.2004
(151) 25.08.2005
(540)

BEZPEČNOST PRO VŠECHNY, VŠICHNI PRO BEZPEČNOST

(730) **HELLA AUTOTECHNIK NOVA, s.r.o.**, Družstevní 338/16, Mohelnice, 78985, CZ
(740) Advokátní kancelář, JUDr. Ondřej Michna, Slovanská 3/880, Nový Jičín, 74101
(510) (41) výchovná činnost.
(511) 41
(210) O-420129

(111) **274572**
(220) 22.11.2004
(151) 25.08.2005
(540)



(730) **Parenteral a.s.**, Přívozní 2/1054, Praha 7, 17000, CZ
(740) **FISCHER & PARTNER Intellectual Property s.r.o.**, Ing. Michael Fischer, Na Hrobcí 294/5, Praha 2, 12000
(510) (3) masti, oleje a tuky pro kosmetické účely, vazelína z ropy pro kosmetické účely, lněná a konopná semena pro kosmetické účely, kosmetické krémy a balzámy, kosmetické přípravky, kosmetika, čistící prostředky, čistící oleje; (5) masti, oleje a tuky pro farmaceutické účely, masti na popáleniny, vazelína z ropy pro farmaceutické účely, lněná a konopná semena pro farmaceutické účely, krémy a balzámy pro lékařské účely, léčivé přípravky do koupelí, léčivé rostliny, rostlinná vlákna ne pro výživu, proti-bakteriální dezinfekční přípravky, biologické přípravky pro lékařské účely, léčiva pro humánní medicínu, léčiva ve formě tablet, krémů i tekutin, krevní plazma, obvazový materiál, energetické nápoje, výživné nápoje pro léčebné účely; (16) ubrusy papírové, psací potřeby, toaletní papír, tiskoviny, brožury, grafické listy, fotografie, pohlednice, kalendáře, krabice a obaly z papíru; (21) sklo, keramika, hmce, hmoždíkové zboží; (24) ubrusy, koberce, tkané i netkané textilie, textilie z konopí; (25) oděvy textilní i kožené, tkané i netkané, pletené, oděvy z kožešin, oděvy svrchní i spodní, kabáty, pláště, svetry, džíny, džínové obleky a jejich

součásti, kalhoty, saka, vesty, sukně, konfekce, sportovní oděvy, košile, trička, spodní prádlo, plavky, punčochy, rukavice, ponožky, šátky, kloboučnické zboží, čepice, klobouky, kloboučnické zboží, vaky na oděvy; (29) mléko, mléčné výrobky a nápoje, jogurty, vejce, potraviny z masa, ryb, drůbeže a zvěřiny, paštiky, jedlé oleje a tuky, tukové pomazánky, kaviár, žampiony konzervované, zelenina konzervovaná, nakládána, sušená a vařená, ovoce konzervované, mražené a zavažené, ovocné saláty, kompoty a džemy, konzervované, sušené nebo važené potraviny z masa, ryb, drůbeže, zvěřiny nebo mléka, protein pro lidskou spotřebu, olej pro potravinářské účely; (30) ledová káva, zmrzlina, mražené, chlazené a čerstvé nápoje připravované na základě kávy, kakaa nebo čokolády, kávovinové, kakaové a čokoládové příchuti, obilniny připravené pro osobní konzumaci, těstoviny, deserty, dorty, cukroví, muesli, pudinky, sušenky, omáčky k ochucení, koření, pečivo, bonbony, mouka, konopná mouka, výrobky z mouky; (32) nealkoholické nápoje a koktejly, přípravky k přípravě nápojů, vody minerální, stolní a šumivé, pivo; (42) výzkum v oblasti kosmetiky; (44) zdravotnická střediska, salony krásy, masáže, sanatoria.

(511) 3, 5, 16, 21, 24, 25, 29, 30, 32, 42, 44
(210) O-420702

(111) **274786**
(220) 11.01.2005
(151) 25.08.2005
(540)

Nobles

(730) **Jana Matějková**, Trávní 33, Dobrá Voda u Českých Budějovic, 37316, CZ
(740) ČERVENKA, KLEINTOVÁ, TURKOVÁ Patentová, známková a právní kancelář, Ing. Eva Kleintová, Budečská 6, Praha 2, 12000
(510) (41) koncertní činnost, provozování hudebního tělesa (skupiny), pořádání veřejných koncertů, festivalů a uměleckých soutěží, hudební, muzikálová a zábavná představení, organizace, produkce a uvádění koncertů, turné, muzikálů a jiných podobných pořadů, tvorba audiovizuálních děl.
(511) 41
(210) O-422164

(111) **275236**
(220) 18.11.2004
(151) 29.09.2005
(540)

IQplus

(730) **Rieter CZ s.r.o.**, Moravská 519, Ústí nad Orlicí, 56201, CZ
(740) Ing. Dobroslav Musil, patentová kancelář, Ing. Dobroslav Musil, Cejl 38, Brno, 60200
(510) (7) textilní stroje a jejich součásti, vodiče příze; (9) zařízení pro kontrolu, sledování a zjišťování parametrů příze a čističe příze.
(511) 7, 9
(210) O-420595

(111) **275264**
(220) 13.12.2004
(151) 29.09.2005
(540)



(730) **Plzeňské městské dopravní podniky, a.s.**, Denisovo nábřeží 920/12, Plzeň, 30100, CZ
(740) Mgr. Marek Dejmeck, Perlová 68/7, Plzeň, 30100
(510) (35) pronájem reklamních ploch, reklamní agentury, obchodní reklama pro třetí osoby, pronájem reklamní doby v komunikačních médiích, předvádění pro reklamní účely a podporu prodeje, vydávání reklamních nebo náborových, propagačních textů.

(511) 35
(210) O-421346

(111) **275272**
(220) 17.12.2004
(151) 29.09.2005
(540)

(730) **EFKO - karton, s. r. o.**, Dolní 347, Nové Veselí, 59214, CZ
(740) INPARTNERS GROUP, JUDr. Radim Charvát, Lidická 51, Brno, 60200
(510) (16) papír, lepenka a výrobky z těchto materiálů, které nejsou zařazeny do jiných tříd, zejména krabice, karty, potahované papírové obaly, tiskárenské a kartonážní výrobky, herní plány, skládky, pohlednice, kalendáře, obtisky, pouzdra, krabice a obaly z papíru a umělých hmot, papírové učební pomůcky, didaktické pomůcky, sešity, tašky, knihy, časopisy, katalogy, mapy, nálepky, obtisky, nabídkové a reklamní prospekty; (28) hry společenské, hry stolní, stavebnice a hračky obecné, zejména ze dřeva, kovu a umělých hmot, hry a hračky zvukové, optické, elektrické, elektronické a magnetické zařazené v této třídě, hrací kostky, hrací plány, karty na hraní, hrací kuličky, hrací žetony, stavebnicové kostky, pouzdra a krabice vyplněné herními předměty, puzzle, skládky, didaktické hry; (35) propagační činnost, reklama.

(511) 16, 28, 35
(210) O-421507

(111) **275285**
(220) 29.12.2004
(151) 29.09.2005
(540)



(730) **Hypoteční banka, a.s.**, Radlická 333/150, Praha 5, 15057, CZ
(740) MIRA Patentová a známková kancelář, Blanka Fišerová, V Kapslovně 11, Praha 3 - Žižkov, 13000
(510) (9) počítačové programy, operační a expertní systémy včetně speciálních programů k ukládání, přenosu, výběru a kontrole dat i informací, nosiče informací a edice uživatelských i odborných informací šířených na veškerých paměťových médiích zařazené do této třídy, magnetické karty a karty s pamětí nebo s mikroprocesorem, multifunkční magnetické a čipové karty pro oblast peněžních, finančních a pojišťovacích služeb i pro obchodní síť, elektronické peněženky, nosiče digitálních podpisů k identifikaci odesílatele, elektronické reklamní, inzertní, propagační, uživatelské a instruktážní materiály i tiskoviny, databázové produkty, tiskoviny všeho druhu a ostatní polygrafické výrobky v elektronické podobě a na nosičích; (16) papír a výrobky z papíru, psací potřeby, tiskoviny a veškeré polygrafické výrobky, reklamní, propagační a inzertní materiály, katalogy a periodika v celé oblasti finančních služeb, úvěrů, nemovitostí, bydlení a pojištění, obaly a obalový materiál spadající do této třídy; (35) služby marketingových specialistů, marketing, propagační, reklamní a inzertní služby prostřednictvím jakéhokoliv média prostřednictvím telefonní, datové nebo informační sítě, pomoc při řízení zahraničně obchodní činnosti, obchodní informační servis, merchandising, administrativní služby, automatizované zpracování dat a informací v bankovníctví, peněžnictví i v oblasti finančních prostředků k nemovitostem a k bydlení, správa multimediálních aplikací, zprostředkovatelské služby v oblasti vydávání uživatelských a reklamních tiskovin; (36) veškeré bankovní a peněžní služby i v EURU spolu s poskytnutím nadstandardních investičních instrumentů a finančních produktů, on-line bankovní, finanční a makléřské služby, peněžní služby a obchodování s cizími měnami, přijímání peněžních prostředků od třetích osob do správy ve formě vkladů, vkladové operace včetně poskytování záruk, operace a služby v oblasti bezhotovostního platebního styku, uzavírání úvěrových smluv a úvěrový obrát, finanční sponzorování a leasing, vydávání zástavních listů i dluhopisů a související zástavní operace, finanční operace a služby finančního managementu, úvěrové obchody a produkty včetně souvisejících služeb, poskytování speciálních úvěrů využívající zástavu nemovitostí kombinací se stavebním spořením, s kapitálovým životním pojištěním, s odloženou splátkou jistiny a s investicí do hypotečních zástavních listů, finanční analýzy, veškeré služby poskytované v souvislosti s vyhledáváním vhodných úvěrových zdrojů a poskytováním úvěrů, výkon funkce depozitáře majetku firem, kapitálové investice a obchody, správa kapitálových vkladů, zprostředkovatelské služby v oblasti nemovitostí, v pojištění, v oblasti hypotečních i komerčních úvěrů, při poskytování státního příspěvku, spoření a při pojištění finančních prostředků, finanční expertízy, zprostředkovatelské služby v oblasti výstavby bytů a nebytového fondu, nemovitostí, v oblasti odhadů cen nemovitostí, bytů a nebytového fondu, konzultační a poradenské služby v celé oblasti financí, bydlení, úvěrů a pojištění, komplexní služby bankovních a finančních produktů, poskytování finančních služeb na výstavách a veletrzích v oblasti bankovníctví, nemovitostí, finanční sponzorování, leasing a půjčky na bydlení, služby hypomarketu a nepřetržitý peněžní informační servis; (38) on-line informační a databázové služby v oblasti nemovitostí, bydlení, spoření, poskytování úvěrů a státního příspěvku, šíření finančních a bankovních informací i záznamů v elektronické podobě prostřednictvím počítačové sítě, satelitů, Internetu a jiných telekomunikačních sítí, šíření elektronických tiskovin, provozování nepřetržitě infolinky a www stránek;

(41) prezentace na společenských, kulturních a zábavně-spoolečenských akcích, vydávání elektronických tiskovin.
(511) 9, 16, 35, 36, 38, 41
(210) O-421850

(111) **276228**
(220) 24.03.2005
(151) 26.10.2005
(540)

(111) **275752**
(220) 21.03.2005
(151) 29.09.2005
(540)



(730) **INTEGRA AUDIT s.r.o.**, Úhledná 42, Brno, 62100, CZ
(740) Ing. František Kania, Mendlovo nám. 1a, Brno, 60300
(510) (35) vedení účetních knih, sestavování výpisů z účtů, revize účetnictví, daňové poradenství v rámci této třídy.
(511) 35
(210) O-424420

(111) **275893**
(220) 10.12.2004
(151) 26.10.2005
(540)

IQI

(730) **IQI s.r.o.**, Průmyslová 1275, Jičín, Valdické Předměstí, 50601, CZ
(740) Ing. Pavel Reichel, Lopatecká 14, Praha 4, 14700
(510) (9) elektrické a elektronické výrobky v rozsahu třídy 9, přístroje a zařízení pro vážení, měření, signalizaci, kontrolu, přístroje a zařízení vědecké, nosiče informací, zvuku a/nebo obrazu všeho druhu v rozsahu třídy 9, elektronické publikace, software, zejména výrobky spotřební elektroniky, zahrnující telekomunikační přístroje a zařízení, robotiku, regulační přístroje a zařízení, přístroje pro záznam, reprodukci a přenos zvuku a/nebo obrazu, to vše s výjimkou kontaktních snímačů obrazu, vícefunkčních periferních zařízení se snímači obrazu, skenerů, optoelektrických detektorů, zařízení pro zpracování obrazu, zařízení pro zachycení obrazu, projektorů LCD s přední a zadní projekcí, velkorozměrových monitorů s projekcí LCD, televizních přijímačů s vysokou rozlišovací schopností HDTV s LCD projekcí, optických uzávěrek LCD, multimediálních LCD projektorů, projektorů LCD pro domácí kino a divadlo a optických přístrojů s LCD; (16) nosiče informací všeho druhu v rozsahu třídy 16, tiskoviny, letáky, manuály; (38) šíření a výměna zpráv a informací všeho druhu, včetně informací pro řízení rozhodovacích procesů, přístrojů a zařízení, technologických a průmyslových procesů prostřednictvím komunikačních sítí, například Internetu, poskytování a šíření elektronických publikací, multimediálních aplikací a katalogů.
(511) 9, 16, 38
(210) O-421356



(730) **Soptík - 1 spol. s r.o.**, Na Schodech 1544/5, Ústí nad Labem, 40001, CZ
(510) (9) hasiči přístroje; (17) požární hadice.
(511) 9, 17
(210) O-424542

(111) **276403**
(220) 19.04.2005
(151) 26.10.2005
(540)

CON4PAS

(730) **con4PAS, a.s.**, Novodvorská 1010/14, Praha 4 - Lhotka, 14201, CZ
(510) (9) software, software počítačový (nahraný); (35) počítačové databáze (překlad a systemizace informací); (38) počítačová komunikace; (42) počítačová data (regenerace), počítačové programy (aktualizace, tvorba, instalace, kopírování), počítačové systémy (tvorba), počítačové systémové analýzy, počítačový hardware (poradenské služby), zprostředkování tvorby software, počítače (pronájem).
(511) 9, 35, 38, 42
(210) O-425461

(111) **276486**
(220) 27.10.2004
(151) 09.11.2005
(540)

STRONG

- (730) **Strong AG**, Wassergrabe 8, Sursee, CH
(740) Ing. Petr Soukup, patentový a známkový zástupce, Vídeňská 8, Olomouc, 77200
(510) (9) brýle ochranné, brýle bezpečnostní, brýle sluneční, ochranné přílby, sportovní helmy, ochranné clony na obličej proti pracovním úrazům, masky svářečské, kukly svářečské, dýchací přílby a masky, filtry k dýchacím maskám, ochranné oděvy proti úrazům, zejména speciální pracovní ochranné kalhoty, ochranné azbestové oděvy proti ohni, ochranná obuv, rukavice azbestové, rukavice gumové a z podobných hmot, ochranné prostředky proti chladu, osobní ochranné pomůcky z kůže a imitace kůže, osobní ochranné pomůcky z plastických hmot, pracovní postroje, záchranné pásy a popruhy; (10) chrániče sluchu; (25) pánské, dámské, dětské prádlo, pánské, dámské, dětské oděvy a textilní výrobky všeho druhu, spadající do této třídy s výjimkou obuvi, ponožky, punčochové zboží, sportovní oblečení, pracovní oděvy, pracovní oděvy proti chladu, pracovní pláště, nepromokavé pláště, zástěry, vesty, kabáty, overaly, kombinézy, košile, bundy, trička, čepice, pracovní rukavice zařazené do této třídy, boty gumové.
(511) 9, 10, 25
(210) O-419939

(111) **277031**
(220) 02.05.2005
(151) 28.11.2005
(540)

DYNAL
OKNA - ZIMNÍ ZAHRADY

- (730) **Sklenář Martin**, Marie Majerové 898, Kralovice, 33141, CZ
(740) JUDr. Miroslav Kupka, Levého 1532, Rakovník, 26901
(510) (6) zasklívací systém stavebních otvorů (lodžii) pevnými a posuvnými skly, kovové konstrukce, zejména kovové konstrukce pro zasklívání lodžii, zimních zahrad a skleníků, okenní rámy kovové, okna posuvná, okenní zarážky, okenní uzávěry, vše kovové; (19) profily a materiály syntetické pro stavebnictví, ploty nekovové, okenice, okenní rámy nekovové, okna dveře nekovové, výplně dveří nekovové, zárubně pro nekovové dveře, stavební materiály nekovové, např. vnitřní a venkovní okenní parapety, zimní zahrady, okenní sklo, nekovové konstrukce zimních zahrad, zasklených lodžii a prosklených fasád, skleniky, verandy, prosklené objekty - vše z nekovových materiálů, jejich díly a příslušenství; (37) výrobní montážní a opravárenské práce, týkající se oken, prosklených oken, stěn a světlíků, montáže zasklívacích systémů balkónů, lodžii, teras, jejich údržba a opravy, montáže, údržba a opravy skleníků, montáže zimních zahrad.

(511) 6, 19, 37
(210) O-425923

(111) **277959**
(220) 11.01.2005
(151) 23.01.2006
(540)

FREUDOVA TERAPIE

- (730) **Amoené s.r.o.**, B. Němcové 1238, Příbor, 74258, CZ
(740) HM PARTNERS s. r. o., Ing. Zdeněk Michálek, 28. října 150, Ostrava, 70200
(510) (3) kosmetické přípravky, výrobky dekorativní kosmetiky, mýdla, šampóny, výrobky vlasové kosmetiky, výrobky parfumerie, vonné esence, bylinné směsi pro kosmetické účely, bylinné výtažky pro kosmetické účely, kosmetické přípravky do koupele, pomády na rty, aroma (éterické oleje); (16) papírové tašky, papírové letáky, papírové sáčky, diáře, samolepky, nálepky, etikety (nikoliv textilní), plakáty, fotografie, krabice a krabičky z papíru nebo kartónu, obaly z papíru nebo z kartónu, tiskoviny periodické i neperiodické, kalendáře, psací potřeby, kreslicí potřeby a pomůcky zahrnuté v této třídě, papírnické zboží, kancelářské potřeby zahrnuté v této třídě; (30) káva, kávové náhrázky, kakao, čaj, nápoje na bázi čaje, bylinné čaje (nikoliv pro lékařské účely), bylinné čajové směsi (nikoliv pro lékařské účely), aromatizované čaje, čokoláda, cukrovinky, jemné pečivo, žvýkačky, vitamínové cukrovinky, vitamíny a vitamínové směsi (nikoliv pro lékařské účely), jedlé minerální (nikoliv pro lékařské účely), potravní doplňky zahrnuté v této třídě, med, aromatické přípravky do potravin, hořčice, chuťové omáčky, koření; (33) víno, sekty, lihoviny, likéry, alkoholické nápoje, ovoce s alkoholem, ovocné šťávy s alkoholem.
(511) 3, 16, 30, 33
(210) O-422142

(111) **278420**
(220) 07.12.2004
(151) 13.02.2006
(540)

KELTSKÝ PRAMEN

- (730) **Klotz a.s.**, Karafiátová 19/599, Plzeň, 32600, CZ
(510) (32) pivo; (33) alkoholické nápoje, vína, lihoviny, likéry, míchané nápoje a lihové esence; (41) prezentace a ochutnávky nápojů k výchovným, zábavním a kulturním účelům.
(511) 32, 33, 41
(210) O-421138

(111) **278559**
(220) 12.04.2005
(151) 23.02.2006
(540)



- (730) **Kratochvíl František**, Nádražní 106-56, Praha 5, 15500, CZ
(740) Ing. Marta Gabrielová, patentový zástupce, Na Bělidle 3, Praha 5, 15000
(510) (29) maso, drůbež, ryby, zvěřina, masné výrobky a uzeniny všeho druhu, konzervy a konzervovaná hotová jídla spadající do této třídy, mražené potraviny spadající do této třídy, jedlé oleje a tuky, sádlo, loje; (32) pivo a nealkoholické nápoje všeho druhu; (33) alkoholické nápoje; (43) jídelna.
(511) 29, 32, 33, 42
(210) O-425197

(111) **278646**
(220) 25.05.2005
(151) 23.02.2006
(540)



(730) **Profesional CZ s. r. o.**, Na Bořích 5, Plzeň, 31756, CZ
(740) JUDr. Miroslav Kupka, Levého 1532, Rakovník, 26901
(510) (9) ochranné pracovní oděvy, obleky ochranné proti úrazům, radiaci a ohni, ochranné přilby, ochranné štíty na obličej, ochranné rukavice, ochranné brýle, ochranná obuv proti nehodám, ozáření a ohni, ochranné pracovní prostředky; (25) oděvy, obuv, ponožky, prádlo, rukavice, pokrývky hlavy, protiskluzové pomůcky pro obuv; (35) dovoz, vývoz a služby výhradního zastoupení ve vztahu k oděvům, ochranným pracovním oděvům a ochranným pracovním prostředkům.
(511) 9, 25, 35
(210) O-426701

(111) **278781**
(220) 30.06.2005
(151) 23.02.2006
(540)

(730) **MPR valves, s.r.o.**, Vídeňská 297/99, Brno - Štýřice, 63900, CZ
(740) HALAXOVÁ & HALAXOVÁ, TETRAPAT, RNDr. Zdeňka Halaxová, Dukelská 891/4, Olomouc, 77200
(510) (6) armatury, trubky a potrubní díly kovové, kovové spojovací součásti pro potrubí, ventily potrubní, redukce (spojka potrubí), objímky, příruby, těmeny (kovové upínací těmeny na potrubí), nožová šoupátka, uzavírací klapky, ventily, kulové kohouty, vše kovové; (7) čerpadla (části strojů, motorů a hnacích strojů), čerpadla mazací, čerpadlové membrány, čerpadla všeho druhu, zejména čerpadla odstředivá, pístová, plunžrová, zubová, čerpací stanice a jejich příslušenství, ventily jako části strojů, plunžrové písty, vývěvy (stroje), armatury pro stroje a zařízení, ventily, škrťací ventily, regulátory zařazené v této třídě, zpětné a pojistné ventily a klapky, pneumatické systémy a jejich prvky, pneupohony a elektropohony pro ovládání kulových kohoutů, ventilů, šoupátek a klapek, odvaděče kondenzátu, vše včetně jejich součástí; (9) palivová čerpadla, plováky, čerpadla palivová samoregulační, přístroje a nástroje pro vedení, přepínání, akumulaci, regulaci nebo řízení elektrického proudu, přístroje pro měření, signalizaci a kontrolu, vodoměry, hydroměry, průtokoměry, termostaty, elektronická zařízení pro regulaci teploty, tlaku, vlhkosti a proudění vzduchu, regulátory tepelné, tlakoměry, vlhkoměry, vzduchoměry, snímače teploty, tlaku, hladiny a vlhkosti, elektrická zařízení pro dálkové ovládání průmyslových procesů, solenoidové ventily, elektromagnetické spínače, elektrické spínače; (11) průmyslové armatury, kohouty a kohoutky pro vodovodní potrubí, instalační materiál pro vodu, topení plyn a jiné produktovody, baterie pro vodovodní potrubí, armatury,

klimatizační zařízení, regulátory a spojiče průtoku vody, veškeré vodovodní baterie umyvadlové a vanové, koupelňové armatury, filtry na pitnou vodu, filtry pro čištění plynů a kapalin, průtokové regulační ventily, pojistné ventily, tlakové pojistné ventily, tepelné pojistné ventily, redukční ventily, termostatické ventily, vyrovnávací ventily, zpětné a uzavírací ventily a klapky, kulové kohouty; (20) klapky (nekovové) kromě klapek jako součástí strojů, ventily vodovodní z umělých hmot, šoupátka nekovová (kromě šoupátek jako součástí strojů), nožová šoupátka, drenážní ventily, příslušenství k potrubí nekovové jako redukce, spojky, ventily atp., nekovové armatury; (37) opravy, údržba a servis výrobků uvedených ve třídách 6, 7, 9, 11 a 20.

(511) 6, 7, 9, 11, 20, 37
(210) O-427829

(111) **279030**
(220) 05.08.2005
(151) 23.02.2006
(540)

(730) **Altman AZ s.r.o.**, Václavské náměstí 785/28, Praha 1 Nové Město, 11000, CZ
(510) (14) klenoty, hodinky, hodiny a šperky; (37) servis - opravy klenotů, hodinek, hodin a šperků.
(511) 14, 37
(210) O-428742

(111) **279185**
(220) 18.11.2004
(151) 22.03.2006
(540)

(730) **Kellermann Vilibald**, Dělnická 11, Plzeň, 30166, CZ
(740) Irena Langrová, Skrétova 48, Plzeň, 30100
(510) (6) kotevní technika, pažící boxy; (7) motorové stavební stroje včetně dílů výměnných, náhradních a adaptéry k nim v rámci této třídy; (19) bentonitové a pryskyřičné těsnicí systémy do pracovních spár, distanční tělíska z vláknobetonu, vše v rámci této třídy; (37) pronájem stavebních strojů.
(511) 6, 7, 19, 37
(210) O-420556

(111) **279470**
(220) 22.07.2005
(151) 22.03.2006
(540)

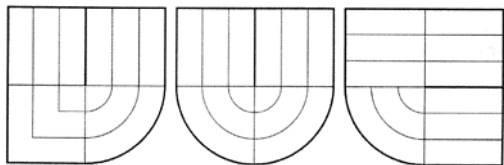

(730) **Vysoké učení technické v Brně**, Antonínská 548/1, Brno, 60190, CZ
(740) Martin Kořistka, patentový zástupce, Karpatská 3, Brno, 62500
(510) (35) průzkumy trhu a veřejného mínění, marketing, obchodní a podnikatelské průzkumy a informace, poradenství organizační, ekonomické a účetní, zpracování textů, přepisování, systemizace a překlad informací do počítačových databází, vedení kartoték v počítači, vyhledávání dat v počítačových souborech pro třetí osoby, dodavatelské služby pro třetí osoby, sekretářské služby, reklama a propagace, obchodní reklama pro třetí osoby, pronájem reklamních ploch, kopírování, fotokopírování a rozmnožování, styky s veřejností; (41) školství, výchova, vyučování, vzdělávání, studium, též dálkové a internátní, kurzy i korespondenční, zábava, zkoušení a přezkoušení, sportovní a kulturní aktivity, vydávání a půjčování knih, vydávání textů, s výjimkou reklamních a náborových, poskytování on-line elektronických publikací, vzdělávací informace, organizování a vedení kongresů, kolokvií, konferencí a symposií, nahrávání nosičů dat, překladatelské služby; (42) vědecké a technologické služby a s nimi spojený výzkum a návrhy, průmyslové analýzy, expertízy a výzkum, inženýrské práce, návrh, vývoj, instalace, údržba a pronájem počítačového softwaru, projektové studie technické, přenos a převod dat na elektronické nosiče, zejména FDD, CD, DVD, audiokazety, videokazety se záznamy obrazu a zvuku, tvorba a správa webových stránek, zkoušky materiálu, poradenství v oblasti vědeckovýzkumné činnosti pro průmysl a obchod.

(511) 35, 41, 42
(210) O-428372

(111) **279471**
(220) 22.07.2005
(151) 22.03.2006
(540)

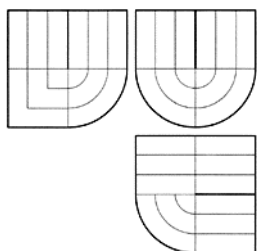

(730) **Vysoké učení technické v Brně**, Antonínská 548/1, Brno, 60190, CZ
(740) Martin Kořistka, patentový zástupce, Karpatská 3, Brno, 62500
(510) (35) průzkumy trhu a veřejného mínění - marketing, obchodní a podnikatelské průzkumy a informace, poradenství organizační, ekonomické a účetní, zpracování textů, přepisování, systemizace a překlad informací do počítačových databází, vedení kartoték v počítači, vyhledávání dat v počítačových souborech pro třetí osoby, dodavatelské služby pro třetí osoby, sekretářské služby, reklama a propagace, obchodní reklama pro třetí osoby, pronájem reklamních ploch, kopírování, fotokopírování a rozmnožování, styky s veřejností; (41) školství, výchova, vyučování, vzdělávání, studium, též dálkové a internátní, kurzy i

korespondenční, zábava, zkoušení a přezkoušení, sportovní a kulturní aktivity, vydávání a půjčování knih, vydávání textů, s výjimkou reklamních a náborových, poskytování on-line elektronických publikací, vzdělávací informace, organizování a vedení kongresů, kolokvií, konferencí a symposií, nahrávání nosičů dat, překladatelské služby; (42) vědecké a technologické služby a s nimi spojený výzkum a návrhy, průmyslové analýzy, expertízy a výzkum, inženýrské práce, návrh, vývoj, instalace, údržba a pronájem počítačového softwaru, projektové studie technické, přenos a převod dat na elektronické nosiče, zejména FDD, CD, DVD, audiokazety, videokazety se záznamy obrazu a zvuku, tvorba a správa webových stránek, zkoušky materiálu, poradenství v oblasti vědeckovýzkumné činnosti pro průmysl a obchod.

(511) 35, 41, 42
(210) O-428373

(111) **279821**
(220) 22.09.2005
(151) 22.03.2006
(540)

LAMISIL ONCE

(730) **Novartis AG**, Basel, CH
(740) TRAPLOVÁ-HAKR-KUBÁT Advokátní a patentová kancelář, Mgr. Jana Šuranová Traplová, Přístavní 24, Praha 7, 17000
(510) (5) farmaceutické, veterinářské a hygienické přípravky, dietetické substance upravené pro léčebné účely, potraviny pro batolata, náplasti, obvazový materiál, materiály pro plombování zubů a pro zubní otisky (zubolékařský vosk), dezinfekční přípravky, výrobky pro hubení škodlivých zvířat, fungicidy, herbicidy.

(511) 5
(210) O-430057

(111) **279960**
(220) 29.10.2004
(151) 19.04.2006
(540)

SEVAK

(730) **SEVAK star s.r.o.**, Tunelářů 295, Praha 5, Zbraslav, 15000, CZ
(740) Ing. Radmila Baumová, nám. Republiky 75/2, Žďár nad Sázavou, 59101
(510) (1) chemické výrobky určené pro průmysl, vědu, zemědělství, zahradnictví a lesnictví, kultivační půdy, mikroorganismy pro jiné než pro lékařské a veterinární použití, chemické přípravky, zejména standardní chemické přípravky a kontrolní přípravky pro laboratorní, chemické a biochemické analýzy, enzymy, enzymatické přípravky a syntetické peptidy pro průmysl, zemědělství, zahradnictví a lesnictví; (3) přípravky pro čištění, bělení a praní, parfumerie a kosmetika, kosmetické přípravky humánní a veterinární, toaletní, hygienické a dezodorační přípravky, mýdla, zubní pasty; (5) farmaceutické přípravky humánní a veterinární, dietetické přípravky pro lékařské účely, enzymy a enzymatické přípravky pro lékařské a veterinární účely, mikroorganismy a kultury z mikroorganismů pro lékařské a veterinární účely, léčiva a lékařské přípravky, očkovací látky a séra, diagnostické přípravky pro lékařské účely, chemické přípravky pro veterinární účely, chemicko-farmaceutické přípravky, dezinfekční přípravky, hygienické výrobky pro léčebné účely, krevní plazma, materiály a přípravky biologického a rostlinného původu pro lékařské a veterinární účely, organické preparáty, jedy; (31) výrobky zemědělské, zahradnické a lesnické, osivo, rostliny, pyl, laboratorní zvířata; (40) zpracování výrobků a přípravků uvedených ve třídách 1, 3, 5, 31, zejména zpracování krevní plazmy, materiálů a přípravků biologického a rostlinného původu, zejména organických tkání, pylu, živočišných jedů; (44) lékařské a veterinární služby, chování laboratorních zvířat.

(511) 1, 3, 5, 31, 40, 44
(210) O-419993

(111) **280541**
(220) 13.10.2005
(151) 19.04.2006
(540)

PANOPTIKUM

(730) **Wirth Marek**, Na Hřebenkách 45, Praha 5, 15000, CZ
(510) (9) brýle a doplňkový sortiment k těmto výrobkům, oční optika, kontaktní čočky, lupy, obruby a brýlová skla; (35) reklamní a propagační činnost zejména v oblasti oční optiky; (44) optické práce a služby oční optiky.

(511) 9, 35, 42
(210) O-430568

(111) **280599**
(220) 17.10.2005
(151) 19.04.2006
(540)



(730) **LATOP spol. s r.o.**, U Čáпова dvora 2762, Tábor, 39005, CZ
(740) Ing. Jiří Střelák, Šumberova 42, Praha 6, 16200
(510) (11) přístroje pro topení, ohřev, výrobu páry, plynová zařízení a jejich součásti, např. plynové kotle apod., plynové hořáky, přístroje pro ventilaci, klimatizaci, sušení, zvlhčování vzduchu, přístroje pro chlazení, vaření, přístroje pro osvětlení, světelné zdroje, přístroje a zařízení pro distribuci vody, vzduchu a plynu, filtrační zařízení pro průmysl a domácnost, sanitární výrobky, součásti uvedených přístrojů a zařízení spadající do této třídy; (35) zprostředkování v oblasti obchodu; (37) servis, instalace a opravy přístrojů pro topení, ohřev, výrobu páry, ventilaci a klimatizaci, chlazení, vaření, sušení, osvětlovacích přístrojů a zařízení pro distribuci vody, vzduchu a plynu.

(511) 11, 35, 37
(210) O-430695

(111) **280672**
(220) 25.10.2005
(151) 19.04.2006
(540)

PAST

(730) **TECHTRANS PT s.r.o.**, Nábřeží Jana Palacha 42A, Karlovy Vary, 36001, CZ
(740) Ing. Libor Markes, Grohova 54, Brno, 60200
(510) (11) tepelné výměníky, akumulární stanice tepla, vše v rámci této třídy.
(511) 11
(210) O-430891

(111) **280674**
(220) 25.10.2005
(151) 19.04.2006
(540)



(730) **Púmevek spol. s r. o.**, U Hostivařského nádraží 26, Praha 10, 10200, CZ
(740) Ing. Michal Jupa, patentový zástupce, Na Baních 1385, Praha 5, 15600
(510) (35) zprostředkovatelská, konzultační a poradenská činnost v oblasti obchodu, reklama, propagace, inzerce a poskytování obchodních informací prostřednictvím všech druhů médií, marketing; (37) pronájem,

montáže, opravy, údržba, servis a instalace stavebních strojů, přístrojů a zařízení; (39) pozemní doprava všeho druhu.

(511) 35, 37, 39
(210) O-430895

(111) **280940**
(220) 05.11.2004
(151) 24.05.2006
(540)



(730) **T-Mobile Czech Republic a.s.**, Tomičkova 2144/1, Praha 4, 14900, CZ
(510) (9) veškeré nosiče informací v rozsahu třídy 9; (16) plakáty, fotografie, kalendáře, samolepky; (41) tvorba televizních pořadů, výroba a půjčování audiovizuálních děl, půjčování nahraných a nenahraných nosičů, zvukových a/nebo obrazových záznamů, zprostředkovatelská činnost v uvedených oblastech.
(511) 9, 16, 41
(210) O-420212

(111) **313596**
(220) 19.09.2005
(151) 11.08.2010
(540)



(730) **HOFMANN BOHEMIA - partner gastronomie, s.r.o.**, Chebská 2096, Sokolov, 35671, CZ
(740) ZEMAN - podkrušnohorská patentová a známková kancelář, Mgr. Dita Fialová, Hradní 301, Lohet, 35733
(510) (3) čisticí prostředky pro běžný úklid, účinné čisticí prostředky, tekuté mycí prostředky a leštěnky, prostředky pro mytí nádobí (například prášky, gely a saponáty), prací prostředky (například prášky, gely, aviváže), prostředky osobní hygieny, například mýdla včetně tekutých, šampóny, osvěžovače vzduchu, vonné oleje, ochranné krémy, masti, gely a emulze, vše v rámci této třídy; (7) kuchyňské stroje, kuchyňské roboty, transportní pásy, odstředivky, myčky na nádobí a sklo, elektrické nože, kráječe, krouhače, sekáče, mixéry, šlehače, hnětače, mlýnky, elektrické otvírače (na konzervy), vše v rámci této třídy; (8) nářadí a nástroje neelektrické (- s výjimkou pojmů brousky, brousky ocelové na nože, dýky, hoblíky), jateční zvířata (zařízení a nástroje na stahování kůží-), kleštiny (upínací nářadí), klíče maticové (ruční nástroje), kolovrátky truhlářské (vrtací nástroje), krbová dmychadla (ruční nástroje), krbové náčiní, mačety, opasky na nářadí (držáky), nástroje na stahování kůže dobytka, očílky, ostření (nástroje na -), sekery, sekery dřevorubecské, sekery tesařské, sekýrky, špachtle, špachtle malířské, šroubováky), nože včetně speciálních (- s výjimkou dýk, mačet a nožů na stahování kůže ze zvířat), nůžky všeho druhu zařazené v této třídě, přibory (nože, vidličky a lžice), nožířské

výrobky, naběračky, kleště a kleštičky (např. na cukr), ruční nástroje určené pro servírování jídla, sekáčky (na led, maso a zeleninu), kráječe neelektrické (na sýry, vejce, zeleninu, pizzu), strojky na mletí (neelektrické), otvírače na konzervy neelektrické, luskáčky na ořechy, odšťavňovače, škrabky (např. na odstraňování šupin, na zeleniny); (9) strojně čitelné nosiče informací a informace na takovýchto nosičích, elektronické katalogy a jiná elektronická periodika, váhy, teploměry (s výjimkou lékařských), časoměrné přístroje; (11) přístroje pro vaření, sporáky, grily, hořáky, kávovary, konvice, opékače chleba, rošty a rožně, toustovače, mikrovlnné trouby, pečicí trouby a jiné pečicí přístroje, fritézy, elektrické tlakové hmce, chladicí stroje, přístroje a zařízení (ledničky, chladničky), mrazicí boxy, mrazničky, stroje a zařízení na výrobu ledu, chladicí nádoby, přístroje pro sušení ovoce, ohříváče vody, oplatkové elektrické formy, pražiče na kávu, na ovoce, elektrické jogurtovače, mycí dřezy; (16) periodické a neperiodické tiskoviny, jako například noviny, časopisy, katalogy, prospekty, plakáty, letáky a jiné propagační, reklamní a informační materiály, kartografické výrobky, tiskopisy, vstupenky, jídelní a nápojové listky včetně obalů, mapy, pohlednice, fotografie a grafická díla, grafické reprodukcce a jiná vyobrazení, databázové produkty v papírové formě, figurky a jiné dekorativní předměty z papírové hmoty, tašky a sáčky z papíru a plastů v jiné třídě neobsažené, papírové a plastové obaly všeho druhu včetně obalů na nápoje a potraviny v jiné třídě neobsažené, jiné výrobky z papíru jako například utěrky, ubrusy, ubrousky, ručníky, kapesníky, záclony a záclonky, banketní sukně, toaletní papír, kelímky na nápoje a potraviny, podnosy na pokrmy pro rychlé občerstvení, svačिनové sáčky a jiné obaly na potraviny, psací a kancelářské potřeby, diáře, poznámkové bloky, zápisníky, kalendáře, dopisní papír, dopisní obálky, kancelářský papír všeho druhu, pouzdra na psací potřeby, držáky a stojánky na psací potřeby, stojánky na fotografie, různé stojánky na kancelářské potřeby, knihy, sešity, obaly na knihy, sešity a jiné papírenské a polygrafické výrobky, pořadače, upomínkové předměty z papíru, vše v rámci této třídy; (20) nábytek, stoly odkládací, skříňky na jídlo, pulty, servírovací stoly pojízdné, pojízdné zásobníky na gastronádoby, příborníky, stojany na odkapávání nádobí, stojany na časopisy, stojany na lahve, uzávěry na lahve (nekovové), výrobky ze dřeva, proutí a PVC (např. koše a košíky, ošatky, ozdoby z umělých hmot, brčka na pití), vše v rámci této třídy; (21) výrobky ze skla (s výjimkou pojmů destičky proti vykypění mléka, flakóny, ne z drahých kovů, kuličky skleněné, mozaiky skleněné, sklo obsahující jemné elektrické vodiče), porcelánu a keramiky, a to jídelní a nápojové soupravy, dekorativní výrobky ze skla, porcelánu a keramiky, kuchyňské nádoby a potřeby (s výjimkou kontejnerů na použití v domácnosti nebo v kuchyni a destiček proti vykypění mléka a flakonů, ne z drahých kovů), konvice a konvičky,

pánve, formy a formičky, slánky, kořenky, stojánky (např. na nože, na párátko, na vejce), ešusy, servírovací a jiné stolní náčiní obsažené v této třídě (s výjimkou pojmů destičky proti vykypění mléka, flakóny, ne z drahých kovů, kuličky skleněné, mozaiky skleněné), schránky na pečivo a na chléb, cestovní lahve, dózy obsažené v této třídě, demižony, kuchyňské drtiče, lisy (např. na ovoce, na česnek), šlehače, kroužky na ubrousky (ne z drahých kovů), tyčinky na míchání koktejlů, otvíráky lahví, krabice na jídlo, košíky na chléb a pečivo, piknikové koše, podnosy (ne z drahých kovů), výlevky, strojky na přípravu zmrzliny a ledových nápojů, nádoby chladicí a mrazicí, nádoby a formy na led, šejkry, termosky na nápoje, vázy, prkénka na krájení potravin a prkénka servírovací, poklopy na potraviny, lžice, naběračky kuchyňské, párátko, hůlky (jídelní tyčinky), jehlice na pečení a grilování, ruční mlýnky na sůl a koření, svícný, tácky a poháry (ne z papíru), přibory z umělých hmot, desky na jídelní listky na pouzdra na ně, náčiní pro úklid jako například vědra, odpadkové koše, stojany k upevnění pytlů na odpad, smetáky, košťata, smetáčky, mopy, kartáče, lopatky, mycí hadry, utěrky, prachovky, houbičky, drátěnky, čistící vlna, rukavice pro domácnost, dávkovače tekutého mýdla a mycí pasty, držáky na mýdlo, držáky hygienických sáčků, zásobníky toaletního papíru, zásobníky ručníků zejména papírových, vše v rámci této třídy; (24) záclony okenní, závěsy textilní nebo plastové, textilní rolety, ubrusy, ubrousky, stolní prostírání, banketní sukně, textilní osušky, ručníky, utěrky, žinky pro hygienické účely, kapesníky textilní, ložní prádlo, ložní pokrývky a příkrývky, lůžkové přehozy, příkrývky cestovní, potahy na nábytek, textilní tapety, vlaječky a praporky; (25) oděvy (včetně pracovních a stejnokrojů), pokrývky hlavy, oděvní doplňky, obuv; (35) zprostředkování obchodu s výrobky uvedenými ve třídách 3, 7, 8, 9, 11, 16, 20, 21, 24 a 25, zpracování dat; (37) instalace, opravy a servis strojů, přístrojů a nástrojů včetně elektrických, instalace a opravy velkoobjemových nádob s výjimkou kotlů, zajišťování technických prohlídek a revizí elektrických zařízení, zajišťování a provádění drobných stavebních úprav interiérů, zařizování interiérů, zejména gastronomických provozů; (38) elektronický přenos informací, příjem objednávek a zajišťování rezervací elektronickou cestou, informační servis; (39) balení zboží, provozování parkovišť a deponií; (42) navrhování interiérů (zejména gastronomických provozů), projektování, design interiérů (zejména gastronomických provozů); (43) odborné poradenství v oboru gastronomie v rámci této třídy.

(511) 3, 7, 8, 9, 11, 16, 20, 21, 24, 25, 35, 37, 38, 39, 42, 43

(210) O-429940

Zániky ochranných známek uplynutím doby platnosti

Kapitola obsahuje údaje o ochranných známkách, které zanikly uplynutím doby platnosti podle ustanovení § 29 odst. 1 zákona č. 441/2003 Sb.

Číslo zápisu	Datum zániku	Číslo zápisu	Datum zániku	Číslo zápisu	Datum zániku	Číslo zápisu	Datum zániku
151482	10.04.2014	196041	13.04.2014	268695	14.04.2014	269909	09.04.2014
151487	10.04.2014	196701	14.04.2014	268697	15.04.2014	269910	09.04.2014
151491	10.04.2014	197284	11.04.2014	268698	15.04.2014	269914	13.04.2014
151499	10.04.2014	197285	12.04.2014	268699	15.04.2014	269915	13.04.2014
162081	09.04.2014	197286	12.04.2014	268700	15.04.2014	269917	14.04.2014
162082	10.04.2014	197287	13.04.2014	268701	15.04.2014	269919	15.04.2014
162083	10.04.2014	197288	13.04.2014	268707	15.04.2014	269922	15.04.2014
165753	12.04.2014	265813	15.04.2014	268708	15.04.2014	269926	15.04.2014
178604	12.04.2014	266571	13.04.2014	268709	15.04.2014	269928	15.04.2014
178606	12.04.2014	266572	15.04.2014	268710	15.04.2014	269929	16.04.2014
178607	12.04.2014	266573	15.04.2014	268712	16.04.2014	270652	13.04.2014
184987	11.04.2014	267291	09.04.2014	269186	09.04.2014	270654	14.04.2014
185416	11.04.2014	267985	09.04.2014	269187	09.04.2014	270656	16.04.2014
186267	11.04.2014	267988	13.04.2014	269190	09.04.2014	271637	13.04.2014
186268	11.04.2014	268665	09.04.2014	269191	09.04.2014	271639	14.04.2014
186269	11.04.2014	268671	09.04.2014	269195	13.04.2014	271640	16.04.2014
186281	15.04.2014	268672	09.04.2014	269196	13.04.2014	273078	15.04.2014
186962	11.04.2014	268673	13.04.2014	269198	13.04.2014	273777	09.04.2014
187023	11.04.2014	268675	13.04.2014	269199	13.04.2014	273778	14.04.2014
187873	12.04.2014	268676	13.04.2014	269200	13.04.2014	274451	09.04.2014
190467	12.04.2014	268677	13.04.2014	269204	14.04.2014	275058	14.04.2014
191280	13.04.2014	268680	13.04.2014	269207	14.04.2014	276464	14.04.2014
191282	13.04.2014	268681	14.04.2014	269208	14.04.2014	276465	14.04.2014
191283	13.04.2014	268682	14.04.2014	269209	15.04.2014	276542	09.04.2014
191284	13.04.2014	268683	14.04.2014	269210	15.04.2014	276543	14.04.2014
191288	14.04.2014	268684	14.04.2014	269211	15.04.2014	277879	09.04.2014
192834	11.04.2014	268685	14.04.2014	269212	15.04.2014	277880	13.04.2014
193484	12.04.2014	268686	14.04.2014	269215	15.04.2014	277881	13.04.2014
193488	14.04.2014	268687	14.04.2014	269219	16.04.2014	277912	14.04.2014
194198	11.04.2014	268689	14.04.2014	269221	16.04.2014	278399	09.04.2014
194200	13.04.2014	268690	14.04.2014	269222	16.04.2014		
194201	13.04.2014	268691	14.04.2014	269223	16.04.2014		
194999	12.04.2014	268692	14.04.2014	269908	09.04.2014		

Vzdání se práv k ochranné známce

Vlastník ochranné známky se může podle ustanovení § 30 zákona č. 441/2003 Sb. u Úřadu písemným prohlášením vzdát práv k ochranné známce v rozsahu všech výrobků nebo služeb, pro které byla zapsána, nebo některých z nich. Účinky tohoto prohlášení nastávají dnem doručení prohlášení vlastníka ochranné známky Úřadu a nelze je vzít zpět. V této kapitole je tedy uvedeno datum účinnosti vzdání se práv k ochranné známce. Pokud se vlastník vzdal práv k ochranné známce jen v rozsahu některých výrobků a služeb, je pod příslušným INID kódem zveřejněn rovněž zbývající seznam výrobků a služeb, pro které ochranná známka zůstává zapsána. Tato kapitola dále zahrnuje údaje o ochranných známkách, u kterých vlastník písemným prohlášením omezil rozsah ochrany ve vztahu k prvku ochranné známky.

(111) 326965

(540) **HYDROMODUL ACQUARIA**

(210) O-490263

s účinností ode dne 22.10.2014/vzdání se práv k ochranné známce

Změny vlastníků ochranných známek

Kapitola obsahuje údaje o ochranných známkách, které byly převedeny nebo přešly ve smyslu ustanovení § 15 odst. 1, 2 a § 16 zákona č. 441/2003 Sb. na jiného vlastníka v rozsahu všech zapsaných výrobků nebo služeb.

Číslo zápisu	Dřívější vlastník	Nynější vlastník	S účinností od
111251	European Property Group, a.s., Cejl 494/25, Brno, 60200, CZ	Cornell, a.s., Cejl 494/25, Brno, 60200, CZ	31.10.2014
111253	European Property Group, a.s., Cejl 464/25, Brno, 60200, CZ	Cornell, a.s., Cejl 494/25, Brno, 60200, CZ	31.10.2014
111259	European Property Group, a.s., Cejl 494/25, Brno, 60200, CZ	Cornell, a.s., Cejl 494/25, Brno, 60200, CZ	31.10.2014
111298	European Property Group, a.s., Cejl 494/25, Brno, 60200, CZ	Cornell, a.s., Cejl 494/25, Brno, 60200, CZ	31.10.2014
111319	European Property Group, a.s., Cejl 494/25, Brno, 60200, CZ	Cornell, a.s., Cejl 494/25, Brno, 60200, CZ	31.10.2014
111320	European Property Group, a.s., Cejl 494/25, Brno, 60200, CZ	Cornell, a.s., Cejl 494/25, Brno, 60200, CZ	31.10.2014
111367	European Property Group, a.s., Příkop 834/8, Brno, 60200, CZ	Cornell, a.s., Cejl 494/25, Brno, 60200, CZ	31.10.2014
111535	European Property Group, a.s., Příkop 834/8, Brno, 60200, CZ	Cornell, a.s., Cejl 494/25, Brno, 60200, CZ	31.10.2014
155245	European Property Group, a.s., Cejl 494/25, Brno, 60200, CZ	Cornell, a.s., Cejl 494/25, Brno, 60200, CZ	31.10.2014
155966	European Property Group, a.s., Cejl 494/25, Brno střed - Zábřovice, 60200, CZ	Cornell, a.s., Cejl 494/25, Brno, 60200, CZ	31.10.2014
155969	European Property Group, a.s., Cejl 494/25, Brno střed - Zábřovice, 60200, CZ	Cornell, a.s., Cejl 494/25, Brno, 60200, CZ	31.10.2014
162374	Amoco Fabrics and Fibers Company, 260 The Bluffs, Austell, GA, US	Propex Fabrics Inc., 260 The Bluffs, Austell, GA, US	03.11.2014
162374	Propex Inc., 260 The Bluffs, Austell, GA, US	Propex Operating Company LLC, 260 The Bluffs, Austell, GA, US	03.11.2014
162375	Amoco Fabrics and Fibers Company, 260 The Bluffs, Austell, GA, US	Propex Fabrics Inc., 260 The Bluffs, Austell, GA, US	03.11.2014
162375	Propex Inc., 260 The Bluffs, Austell, GA, US	Propex Operating Company LLC, 260 The Bluffs, Austell, GA, US	03.11.2014
186418	Mars, Incorporated, 6885 Elm Street, McLean, VA, US	aptus 830. GmbH, Torstraße 138, 10119 Berlin, DE	03.11.2014
187968	ITEMS INTERNATIONAL, INC., Altoona, PA, US	AIRWALK INTERNATIONAL, LLC, 603 Park Point Drive, Golden, CO, US	03.11.2014
199187	Amoco Fabrics and Fibers Company, 260 The Bluffs, Austell, GA, US	Propex Fabrics Inc., 260 The Bluffs, Austell, GA, US	03.11.2014
199187	Propex Inc., 260 The Bluffs, Austell, GA, US	Propex Operating Company LLC, 260 The Bluffs, Austell, GA, US	03.11.2014
224050	MEFISTO SOFTWARE, a.s., U Továren 770/1b, Praha 10, 10200, CZ	Mefisto Solutions s.r.o., U Továren 770/1b, Praha 10, 10200, CZ	03.11.2014
224051	MEFISTO SOFTWARE, a.s., U Továren 770/1b, Praha 10, 10200, CZ	Mefisto Solutions s.r.o., U Továren 770/1b, Praha 10, 10200, CZ	03.11.2014
249619	CANNABIS Pharma-derm, s.r.o., Masarykova třída 1595/54, Teplice, 41501, CZ	Simply Cannaderm, s.r.o., Roháčova 188/37, Praha 3, 13000, CZ	04.11.2014
249619	Simply Cannaderm, s.r.o., Roháčova 188/37, Praha 3, 13000, CZ	PQ PARTNERS LIMITED, Athinon 5, Agios Antonios, P.C. 1015, Nicosia, CY	04.11.2014
252822	European Property Group, a.s., Cejl 494/25, Brno, 60200, CZ	Cornell, a.s., Cejl 494/25, Brno, 60200, CZ	31.10.2014
254610	Vinařství Zaječí s.r.o., U vily 480, Zaječí, 69105, CZ	Soare sekt a.s., U Vily 480, Zaječí, 69105, CZ	04.11.2014
254611	Vinařství Zaječí s.r.o., U vily 480, Zaječí, 69105, CZ	Soare sekt a.s., U Vily 480, Zaječí, 69105, CZ	04.11.2014
254612	Vinařství Zaječí s.r.o., U vily 480, Zaječí, 69105, CZ	Soare sekt a.s., U Vily 480, Zaječí, 69105, CZ	04.11.2014
255126	Vinařství Zaječí s.r.o., U vily 480, Zaječí, 69105, CZ	Soare sekt a.s., U Vily 480, Zaječí, 69105, CZ	04.11.2014
255174	Vinařství Zaječí s.r.o., U vily 480, Zaječí, 69105, CZ	Soare sekt a.s., U Vily 480, Zaječí, 69105, CZ	04.11.2014
255720	European Property Group, a.s., Cejl 494/25, Brno, 60200, CZ	Cornell, a.s., Cejl 494/25, Brno, 60200, CZ	31.10.2014
256551	Vinařství Zaječí s.r.o., U vily 480, Zaječí, 69105, CZ	Soare sekt a.s., U Vily 480, Zaječí, 69105, CZ	04.11.2014
272105	European Property Group, a.s., Cejl 494/25, Brno střed - Zábřovice, 60200, CZ	Cornell, a.s., Cejl 494/25, Brno, 60200, CZ	31.10.2014
275237	VYDOS SERVIS a.s., Brněnská 366/25, Vyškov - město, 68227, CZ	KRODOS SERVIS a.s., Skopalíkova 2385, Kroměříž, 76717, CZ	31.10.2014
275238	VYDOS SERVIS a.s., Brněnská 366/25, Vyškov - město, 68227, CZ	KRODOS SERVIS a.s., Skopalíkova 2385, Kroměříž, 76717, CZ	31.10.2014
275541	European Property Group, a.s., Příkop 834/8, Brno, 60200, CZ	Cornell, a.s., Cejl 494/25, Brno, 60200, CZ	31.10.2014
277643	Vinařství Zaječí s.r.o., U vily 480, Zaječí, 69105, CZ	Soare sekt a.s., U Vily 480, Zaječí, 69105, CZ	04.11.2014
284385	Toman Martin, Karpentná 28, Vendryně, 73994, CZ	METALSHOP.CZ, s.r.o., Bystřice 174, Bystřice, 73995, CZ	29.10.2014
284747	Vinařství Zaječí s.r.o., U vily 480, Zaječí, 69105, CZ	Soare sekt a.s., U Vily 480, Zaječí, 69105, CZ	04.11.2014
289436	Sysel Petr, Na Výsluní 1059, Neratovice, 27711, CZ	Zika Milan, Smetanova 288, Horní Cerekev, 39403, CZ	03.11.2014

Číslo zápisu	Dřívější vlastník	Nynější vlastník	S účinností od
291028A	MISH MASH s.r.o., Bohuňov 93, Bohuňov, 56904, CZ	Štrofová Andrea, Bohuňov 93, 56904, CZ	03.11.2014
295193	ZWL Concierge a.s., Sadová 553/8, Ostrava - Moravská Ostrava, 70200, CZ	Slováček Libor, Horní náměstí 382/69, Opava, 74701, CZ	03.11.2014
295307	ZWL Concierge a.s., Sadová 553/8, Ostrava - Moravská Ostrava, 70200, CZ	Slováček Libor, Horní náměstí 382/69, Opava, 74701, CZ	03.11.2014
295346	JANUS spol. s r.o., Na lysinách 43, Praha 4, 14700, CZ	MyQ, spol. s r.o., Českomoravská 2420/15, Praha 9, 19000, CZ	03.11.2014
296122	JANUS spol. s r.o., Na lysinách 43, Praha 4, 14700, CZ	MyQ, spol. s r.o., Českomoravská 2420/15, Praha 9, 19000, CZ	03.11.2014
296504	Vinařství Zaječí s.r.o., U vily 480, Zaječí, 69105, CZ	Soare sekt a.s., U Vily 480, Zaječí, 69105, CZ	04.11.2014
297110	Vinařství Zaječí s.r.o., U vily 480, Zaječí, 69105, CZ	Soare sekt a.s., U Vily 480, Zaječí, 69105, CZ	04.11.2014
297607	European Property Group, a.s., Příkop 834/8, Brno, 60200, CZ	Cornell, a.s., Cejl 494/25, Brno, 60200, CZ	31.10.2014
297656	Vinařství Zaječí s.r.o., U vily 480, Zaječí, 69105, CZ	Soare sekt a.s., U Vily 480, Zaječí, 69105, CZ	04.11.2014
297657	Vinařství Zaječí s.r.o., U vily 480, Zaječí, 69105, CZ	Soare sekt a.s., U Vily 480, Zaječí, 69105, CZ	04.11.2014
298056	Vinařství Zaječí s.r.o., U vily 480, Zaječí, 69105, CZ	Soare sekt a.s., U Vily 480, Zaječí, 69105, CZ	04.11.2014
299730	Vinařství Zaječí s.r.o., U vily 480, Zaječí, 69105, CZ	Soare sekt a.s., U Vily 480, Zaječí, 69105, CZ	04.11.2014
302100	Vinařství Zaječí s.r.o., U vily 480, Zaječí, 69105, CZ	Soare sekt a.s., U Vily 480, Zaječí, 69105, CZ	04.11.2014
305573	Vinařství Zaječí s.r.o., U Vily 480, Zaječí, 69105, CZ	Soare sekt a.s., U Vily 480, Zaječí, 69105, CZ	04.11.2014
305574	Vinařství Zaječí s.r.o., U Vily 480, Zaječí, 69105, CZ	Soare sekt a.s., U Vily 480, Zaječí, 69105, CZ	04.11.2014
305575	Vinařství Zaječí s.r.o., U Vily 480, Zaječí, 69105, CZ	Soare sekt a.s., U Vily 480, Zaječí, 69105, CZ	04.11.2014
305576	Vinařství Zaječí s.r.o., U Vily 480, Zaječí, 69105, CZ	Soare sekt a.s., U Vily 480, Zaječí, 69105, CZ	04.11.2014
307090	ZWL Concierge a.s., Drtinova 557/10, Praha - Smíchov, 15000, CZ	Slováček Libor, Horní náměstí 382/69, Opava, 74701, CZ	03.11.2014
309243	KRČEK s.r.o., Západní 41, Karlovy Vary, 36001, CZ	Lařková Alena, Prosluněná 75, Dalovice, 36263, CZ	04.11.2014
311680	Vinařství Zaječí s.r.o., U Vily 480, Zaječí, 69105, CZ	Soare sekt a.s., U Vily 480, Zaječí, 69105, CZ	04.11.2014
312792	CANNABIS Pharma-derm, s.r.o., Masarykova třída 1595/54, Teplice, 41501, CZ	Simply Cannaderm, s.r.o., Roháčova 188/37, Praha 3, 13000, CZ	04.11.2014
312792	Simply Cannaderm, s.r.o., Roháčova 188/37, Praha 3, 13000, CZ	PQ PARTNERS LIMITED, Athinon 5, Agios Antonios, P.C. 1015, Nicosia, CY	04.11.2014
312793	CANNABIS Pharma-derm, s.r.o., Masarykova třída 1595/54, Teplice, 41501, CZ	Simply Cannaderm, s.r.o., Roháčova 188/37, Praha 3, 13000, CZ	04.11.2014
312793	Simply Cannaderm, s.r.o., Roháčova 188/37, Praha 3, 13000, CZ	PQ PARTNERS LIMITED, Athinon 5, Agios Antonios, P.C. 1015, Nicosia, CY	04.11.2014
312794	CANNABIS Pharma-derm, s.r.o., Masarykova třída 1595/54, Teplice, 41501, CZ	Simply Cannaderm, s.r.o., Roháčova 188/37, Praha 3, 13000, CZ	04.11.2014
312794	Simply Cannaderm, s.r.o., Roháčova 188/37, Praha 3, 13000, CZ	PQ PARTNERS LIMITED, Athinon 5, Agios Antonios, P.C. 1015, Nicosia, CY	04.11.2014
312795	CANNABIS Pharma-derm, s.r.o., Masarykova třída 1595/54, Teplice, 41501, CZ	Simply Cannaderm, s.r.o., Roháčova 188/37, Praha 3, 13000, CZ	04.11.2014
312795	Simply Cannaderm, s.r.o., Roháčova 188/37, Praha 3, 13000, CZ	PQ PARTNERS LIMITED, Athinon 5, Agios Antonios, P.C. 1015, Nicosia, CY	04.11.2014
312796	CANNABIS Pharma-derm, s.r.o., Masarykova třída 1595/54, Teplice, 41501, CZ	Simply Cannaderm, s.r.o., Roháčova 188/37, Praha 3, 13000, CZ	04.11.2014
312796	Simply Cannaderm, s.r.o., Roháčova 188/37, Praha 3, 13000, CZ	PQ PARTNERS LIMITED, Athinon 5, Agios Antonios, P.C. 1015, Nicosia, CY	04.11.2014
312797	CANNABIS Pharma-derm, s.r.o., Masarykova třída 1595/54, Teplice, 41501, CZ	Simply Cannaderm, s.r.o., Roháčova 188/37, Praha 3, 13000, CZ	04.11.2014
312797	Simply Cannaderm, s.r.o., Roháčova 188/37, Praha 3, 13000, CZ	PQ PARTNERS LIMITED, Athinon 5, Agios Antonios, P.C. 1015, Nicosia, CY	04.11.2014
312907	CANNABIS Pharma-derm, s.r.o., Masarykova třída 1595/54, Teplice, 41501, CZ	Simply Cannaderm, s.r.o., Roháčova 188/37, Praha 3, 13000, CZ	04.11.2014
312907	Simply Cannaderm, s.r.o., Roháčova 188/37, Praha 3, 13000, CZ	PQ PARTNERS LIMITED, Athinon 5, Agios Antonios, P.C. 1015, Nicosia, CY	04.11.2014
313450	CANNABIS Pharma-derm, s.r.o., Masarykova třída 1595/54, Teplice, 41501, CZ	Simply Cannaderm, s.r.o., Roháčova 188/37, Praha 3, 13000, CZ	04.11.2014
313450	Simply Cannaderm, s.r.o., Roháčova 188/37, Praha 3, 13000, CZ	PQ PARTNERS LIMITED, Athinon 5, Agios Antonios, P.C. 1015, Nicosia, CY	04.11.2014
314846	CANNABIS Pharma-derm, s.r.o., Masarykova třída 1595/54, Teplice, 41501, CZ	Simply Cannaderm, s.r.o., Roháčova 188/37, Praha 3, 13000, CZ	04.11.2014
314846	Simply Cannaderm, s.r.o., Roháčova 188/37, Praha 3, 13000, CZ	PQ PARTNERS LIMITED, Athinon 5, Agios Antonios, P.C. 1015, Nicosia, CY	04.11.2014

Číslo zápisu	Dřívější vlastník	Nynější vlastník	S účinností od
317815	Mather Activation, s.r.o., U průhonu 13, Praha 7, 17000, CZ	Mather Activation, s.r.o., U průhonu 1589/13a, Praha 7 Holešovice, 17000, CZ Česká pojišťovna a.s., Spálená 16, Praha 1, 11304, CZ	04.11.2014
318609	Toman Martin, Karpentná 28, Vendryně, 73994, CZ	METALSHOP.CZ, s.r.o., Bystřice 174, Bystřice, 73995, CZ	29.10.2014
319290	CANNABIS Pharma-derm, s.r.o., Masarykova třída 1595/54, Teplice, 41501, CZ	Simply Cannaderm, s.r.o., Roháčova 188/37, Praha 3, 13000, CZ	04.11.2014
319290	Simply Cannaderm, s.r.o., Roháčova 188/37, Praha 3, 13000, CZ	PQ PARTNERS LIMITED, Athinon 5, Agios Antonios, P.C. 1015, Nicosia, CY	04.11.2014
326379	European Property Group, a.s., Cejl 494/25, Brno, 60200, CZ	Cornell, a.s., Cejl 494/25, Brno, 60200, CZ	31.10.2014
326380	European Property Group, a.s., Cejl 494/25, Brno, 60200, CZ	Cornell, a.s., Cejl 494/25, Brno, 60200, CZ	31.10.2014
326953	CANNABIS Pharma-derm, s.r.o., Masarykova třída 1595/54, Teplice, 41501, CZ	Simply Cannaderm, s.r.o., Roháčova 188/37, Praha 3, 13000, CZ	04.11.2014
326953	Simply Cannaderm, s.r.o., Roháčova 188/37, Praha 3, 13000, CZ	PQ PARTNERS LIMITED, Athinon 5, Agios Antonios, P.C. 1015, Nicosia, CY	04.11.2014
327044	CANNABIS Pharma-derm, s.r.o., Masarykova třída 1595/54, Teplice, 41501, CZ	Simply Cannaderm, s.r.o., Roháčova 188/37, Praha 3, 13000, CZ	04.11.2014
327044	Simply Cannaderm, s.r.o., Roháčova 188/37, Praha 3, 13000, CZ	PQ PARTNERS LIMITED, Athinon 5, Agios Antonios, P.C. 1015, Nicosia, CY	04.11.2014
331699	European Property Group, a.s., Cejl 494/25, Brno, 60200, CZ	Cornell, a.s., Cejl 494/25, Brno, 60200, CZ	31.10.2014
339224	HARTMANN - RICO a.s., Masarykovo nám. 77, Veverská Bítýška, 66471, CZ	PAUL HARTMANN AG, Paul-Hartmann-Str. 12, 89522 Heidenheim, DE	29.10.2014
339225	HARTMANN - RICO a.s., Masarykovo nám. 77, Veverská Bítýška, 66471, CZ	PAUL HARTMANN AG, Paul-Hartmann-Str. 12, 89522 Heidenheim, DE	29.10.2014
340390	CANNABIS Pharma-derm, s.r.o., Masarykova třída 315, Teplice, 41500, CZ	Simply Cannaderm, s.r.o., Roháčova 188/37, Praha 3, 13000, CZ	04.11.2014
340390	Simply Cannaderm, s.r.o., Roháčova 188/37, Praha 3, 13000, CZ	PQ PARTNERS LIMITED, Athinon 5, Agios Antonios, P.C. 1015, Nicosia, CY	04.11.2014

Změny v údajích o vlastnících ochranných známek

Kapitola obsahuje ochranné známky, u kterých byla v rejstříku ochranných známek vyznačena změna v údajích o vlastnících ve smyslu ustanovení § 27 odst. 2 a 7 zákona č. 441/2003 Sb.

Číslo zápisu	Vlastník	S účinností od
111251	European Property Group, a.s., Cejl 494/25, Brno, 60200, CZ	31.10.2014
111253	European Property Group, a.s., Cejl 494/25, Brno, 60200, CZ	31.10.2014
111259	European Property Group, a.s., Cejl 494/25, Brno, 60200, CZ	31.10.2014
111298	European Property Group, a.s., Cejl 494/25, Brno, 60200, CZ	31.10.2014
111319	European Property Group, a.s., Cejl 494/25, Brno, 60200, CZ	31.10.2014
111320	European Property Group, a.s., Cejl 494/25, Brno, 60200, CZ	31.10.2014
111367	European Property Group, a.s., Cejl 494/25, Brno, 60200, CZ	31.10.2014
111535	European Property Group, a.s., Cejl 494/25, Brno, 60200, CZ	31.10.2014
155245	European Property Group, a.s., Cejl 494/25, Brno, 60200, CZ	31.10.2014
155966	European Property Group, a.s., Cejl 494/25, Brno, 60200, CZ	31.10.2014
155969	European Property Group, a.s., Cejl 494/25, Brno, 60200, CZ	31.10.2014
156029	SpofaDental a.s., Markova 238, Jičín, Holínské Předměstí, 50601, CZ	03.11.2014
156073	Ricoh Danmark A/S, Vallensbaekvej 44, 2665 Vallensbaek, DK	03.11.2014
156195	SpofaDental a.s., Markova 238, Jičín, Holínské Předměstí, 50601, CZ	03.11.2014
156400	Erba Lachema s.r.o., Karásek 2219/1D, Brno, Řečkovice, 62100, CZ	03.11.2014
156420	Erba Lachema s.r.o., Karásek 2219/1D, Brno, Řečkovice, 62100, CZ	03.11.2014
162374	Propex Inc., 260 The Bluffs, Austell, GA, US	03.11.2014
162375	Propex Inc., 260 The Bluffs, Austell, GA, US	03.11.2014
162528	Erba Lachema s.r.o., Karásek 2219/1D, Brno, Řečkovice, 62100, CZ	03.11.2014
162529	Erba Lachema s.r.o., Karásek 2219/1D, Brno, Řečkovice, 62100, CZ	03.11.2014
162530	Erba Lachema s.r.o., Karásek 2219/1D, Brno, Řečkovice, 62100, CZ	03.11.2014
183602	DAW SE, Rossdörfer Str. 50, 64372 Ober-Ramstadt, DE	29.10.2014
185240	Ústav technického rozvoje a informací, spol. s r. o., Budějovická 638/73, Praha 4 - Krč, 14000, CZ	30.10.2014
185241	Ústav technického rozvoje a informací, spol. s r. o., Budějovická 638/73, Praha 4 - Krč, 14000, CZ	30.10.2014
186418	Seramis GmbH, Am Bollscheid 50, 56424 Mogendorf, DE	03.11.2014
189103	Erba Lachema s.r.o., Karásek 2219/1D, Brno, Řečkovice, 62100, CZ	03.11.2014
189106	Erba Lachema s.r.o., Karásek 2219/1D, Brno, Řečkovice, 62100, CZ	03.11.2014
193204	Church & Dwight Co., Inc., 500 Charles Ewing Boulevard, Ewing, NJ, US	29.10.2014
193743	ALFA - TEL spol. s r.o., Pražákova 506/39, Brno, 61900, CZ	31.10.2014
194436	SUZUKI MOTOR CORPORATION, 300, Takatsuka-cho, Minami-ku, Hamamatsu-shi, Shizuoka-ken, JP	30.10.2014
197398	MP Holding, a.s., Hradní 638/6, Boskovice, 68001, CZ	03.11.2014
197501	ALFA - TEL spol. s r.o., Pražákova 506/39, Brno, 61900, CZ	31.10.2014
197523	OEAV.CZ s.r.o., Údolní 57, Brno, 60200, CZ	29.10.2014
197889	Erba Lachema s.r.o., Karásek 2219/1D, Brno, Řečkovice, 62100, CZ	03.11.2014
197931	KAPITOL pojišťovací a finanční poradenství, a.s., Rašínova 692/4, Brno - město, 60200, CZ	04.11.2014
199187	Propex Inc., 260 The Bluffs, Austell, GA, US	03.11.2014
207870	Church & Dwight Co., Inc., 500 Charles Ewing Boulevard, Ewing, NJ, US	29.10.2014
208142	Prague Capital Partners, s.r.o., Struhařovská 2942/2, Praha 4, 14100, CZ	03.11.2014
208557	Church & Dwight Co., Inc., 500 Charles Ewing Boulevard, Ewing, NJ, US	29.10.2014
223381	Church & Dwight Co., Inc., 500 Charles Ewing Boulevard, Ewing, NJ, US	29.10.2014
224312	Nokia Corporation, Karaportti 3, 02610 Espoo, FI	31.10.2014
224313	Nokia Corporation, Karaportti 3, 02610 Espoo, FI	31.10.2014
252822	European Property Group, a.s., Cejl 494/25, Brno, 60200, CZ	31.10.2014
255720	European Property Group, a.s., Cejl 494/25, Brno, 60200, CZ	31.10.2014
260187	Church & Dwight Co., Inc., 500 Charles Ewing Boulevard, Ewing, NJ, US	29.10.2014
271335	TBG METROSTAV s.r.o., Koželužská 2246/5, Praha 8 - Libeň, 18000, CZ	30.10.2014
272105	European Property Group, a.s., Cejl 494/25, Brno, 60200, CZ	31.10.2014
272848	BlackBerry Limited, 2200 University Avenue East, Waterloo, Ontario N2K 0A7, CA	04.11.2014
272849	BlackBerry Limited, 2200 University Avenue East, Waterloo, Ontario N2K 0A7, CA	04.11.2014

Číslo zápisu	Vlastník	S účinností od
273635	MICRORISC s.r.o., Průmyslová 1275, Jičín, Valdické Předměstí, 50601, CZ	30.10.2014
274132	AQM s.r.o., Čs. armády 133, Bohumín, Nový Bohumín, 73581, CZ	04.11.2014
275236	Rieter CZ s.r.o., Moravská 519, Ústí nad Orlicí, 56201, CZ	30.10.2014
275541	European Property Group, a.s., Cejl 494/25, Brno, 60200, CZ	31.10.2014
275893	IQI s.r.o., Průmyslová 1275, Jičín, Valdické Předměstí, 50601, CZ	30.10.2014
276403	con4PAS, a.s., Novodvorská 1010/14, Praha 4 - Lhotka, 14201, CZ	03.11.2014
277243	EKOMILK a.s., Příborská 818, Frýdek-Místek, 73837, CZ	29.10.2014
278063	BlackBerry Limited, 2200 University Avenue East, Waterloo, Ontario N2K 0A7, CA	04.11.2014
278064	BlackBerry Limited, 2200 University Avenue East, Waterloo, Ontario N2K 0A7, CA	04.11.2014
279030	Altman AZ s.r.o., Václavské náměstí 785/28, Praha 1 Nové Město, 11000, CZ	30.10.2014
280331	EKOMILK a.s., Příborská 818, Frýdek-Místek, 73837, CZ	29.10.2014
282650	DAW SE, Rossdörfer Str. 50, 64372 Ober-Ramstadt, DE	29.10.2014
291691	SATES MORAVA spol. s r.o., Železničního vojska 1386, Valašské Meziříčí, 75701, CZ	29.10.2014
291693	SATES MORAVA spol. s r.o., Železničního vojska 1386, Valašské Meziříčí, 75701, CZ	29.10.2014
291775	MEgA - Měřicí Energetické Aparáty, a.s., Česká č.p. 390, 66431, CZ	29.10.2014
297607	European Property Group, a.s., Cejl 494/25, Brno, 60200, CZ	31.10.2014
302366	DAW SE, Rossdörfer Str. 50, 64372 Ober-Ramstadt, DE	29.10.2014
314515	CEE Collect Limited, 4 Areos Street, Strovolos, 2059 Nicosia, CY	29.10.2014
314516	CEE Collect Limited, 4 Areos Street, Strovolos, 2059 Nicosia, CY	29.10.2014
325329	GINA Software s.r.o., Purkyňova 649/127, Brno, Medlánky, 61200, CZ	03.11.2014
325330	GINA Software s.r.o., Purkyňova 649/127, Brno, Medlánky, 61200, CZ	03.11.2014
326379	European Property Group, a.s., Cejl 494/25, Brno, 60200, CZ	31.10.2014
326380	European Property Group, a.s., Cejl 494/25, Brno, 60200, CZ	31.10.2014
326625	Český alpský klub, občanské sdružení, Údolní 549/57, Brno - Stránice, 60200, CZ	29.10.2014
331356	Archeologický ústav AV ČR, Brno, v. v. i., Čechyňská 363/19, Brno - Trnitá, 60200, CZ	29.10.2014
331699	European Property Group, a.s., Cejl 494/25, Brno, 60200, CZ	31.10.2014
332049	Archeologický ústav AV ČR, Brno, v. v. i., Čechyňská 363/19, Brno - Trnitá, 60200, CZ	29.10.2014
332819	ViaPharma s.r.o., Na Florenci 2116/15, Praha 1, Nové Město, 11000, CZ	04.11.2014
337799	ViaPharma s.r.o., Na Florenci 2116/15, Praha 1, Nové Město, 11000, CZ	04.11.2014
337800	ViaPharma s.r.o., Na Florenci 2116/15, Praha 1, Nové Město, 11000, CZ	04.11.2014
338728	ViaPharma s.r.o., Na Florenci 2116/15, Praha 1, Nové Město, 11000, CZ	04.11.2014
338729	ViaPharma s.r.o., Na Florenci 2116/15, Praha 1, Nové Město, 11000, CZ	04.11.2014
338730	ViaPharma s.r.o., Na Florenci 2116/15, Praha 1, Nové Město, 11000, CZ	04.11.2014
341192	Lstibůrková Tereza Ing. arch., Svěchyňova 940, Chrudim II, 53701, CZ	29.10.2014