

### Číselné INID kódy pro označování bibliografických dat technických řešení

### INID Codes for the identification of bibliographic data of technical solutions

(Standard WIPO ST. 9 a ST. 80)

(11)	číslo patentu/zápisu/osvědčení	(11)	Number of the patent/registration/certification
(15)	datum zápisu průmyslového vzoru	(15)	Industrial design registration date
(21)	číslo přihlášky/žádosti	(21)	Application number
(22)	datum podání přihlášky/žádosti	(22)	Date of application filing
(23)	údaje o výstavní prioritě	(23)	Exhibition priority data
(28)	počet průmyslových vzorů	(28)	Number of industrial designs included in the application
(31)	číslo prioritní přihlášky	(31)	Number of priority application
(32)	datum podání prioritní přihlášky	(32)	Filing date of priority application
(33)	země priority	(33)	Priority country
(40)	datum zveřejnění přihlášky vynálezu	(40)	Date of publication of patent application
(45)	datum zveřejnění zapsaného průmyslového vzoru	(45)	Publication date of the registered industrial design
(47)	datum zveřejnění udělení patentu a zápisu užitého vzoru, datum zápisu užitého vzoru, datum oznámení udělení evropského patentu v Evropském patentovém věstníku	(47)	Publication date of patent granting and publication date of utility model registration, registration date of utility model, publication date of European patent granting in the European patent bulletin
(51)	mezinárodní patentové třídění/Locarnské třídění průmyslových vzorů	(51)	International Patent Classification/ Locarno Classification for Industrial Designs
(54)	Název	(54)	Title
(55)	vyobrazení průmyslového vzoru	(55)	Reproduction of the industrial design
(57)	Anotace	(57)	Abstract
(68)	číslo základního patentu	(68)	Number of the basic patent
(71)	označení přihlašovatele/žadatele	(71)	Applicant
(72)	označení původce	(72)	Inventor
(73)	označení majitele/vlastníka	(73)	Owner
(74)	označení zástupce	(74)	Attorney's name and address
(86)	číslo mezinárodní přihlášky	(86)	International application number
(87)	číslo mezinárodního zveřejnění	(87)	International publication number
(92)	datum a číslo první registrace přípravku pro Českou republiku	(92)	Date and number(s) of the first authorization to market the product in the CZ
(93)	datum, číslo a země první registrace přípravku v rámci Společenství	(93)	Date, number(s) and country of the first authorization to market the product in the EEC
(94)	doba platnosti osvědčení	(94)	Term of certification validity
(95)	označení a typ přípravku	(95)	Name of the product and product type
(96)	datum podání a číslo evropské patentové přihlášky	(96)	European patent application filing date and number
(97)	datum zveřejnění a číslo zveřejnění evropské patentové přihlášky v Evropském patentovém věstníku	(97)	European patent application publication date and publication number in the European patent bulletin

### Číselné INID kódy pro označování bibliografických dat ochranných známek

### INID codes and minimum required for the identification of bibliographic data relating to marks

(Standard WIPO ST.60)

(111)	Číslo zápisu ochranné známky (registrace)	(111)	Number of registration
(151)	Datum zápisu ochranné známky	(151)	Date of the registration
(210)	Číslo přihlášky ochranné známky (spisu)	(210)	Number of the application
(220)	Datum podání přihlášky	(220)	Date of filing of the application
(320)	Datum vzniku práva přednosti	(320)	Date of the first application
(442)	Datum zveřejnění přihlášky po průzkumu	(442)	Date of the publication of the examined application
(450)	Datum zveřejnění zápisu ochranné známky ve Věstníku	(450)	Date of publication of the registration
(510)	Seznam výrobků a služeb	(510)	List of goods and/or services
(511)	Číslo třídy výrobků a služeb	(511)	Number of the class of goods and/or services
(526)	Omezení rozsahu ochrany o prvek	(526)	Disclaimer
(540)	Znění nebo vyobrazení ochranné známky	(540)	Reproduction of the mark
(551)	Kolektivní ochranná známka	(551)	Collective mark
(554)	Prostorová ochranná známka	(554)	Three-dimensional mark
(558)	Ochranná známka tvořená pouze barvou nebo kombinací barev	(558)	Mark consisting exclusively of one or several colours
(583)	Datum právní moci rozhodnutí/výsledek rozhodnutí	(583)	Date of the legal force of the decision/ result of the decision
(591)	Údaje o barevnosti ochranné známky	(591)	Information concerning colour
(730)	Přihlašovatel/vlastník ochranné známky	(730)	The applicant or the holder of the mark
(740)	Zástupce	(740)	Name and address of the representative
(811)	Mezinárodní číslo zápisu ochranné známky	(811)	Number of the international registration
(890)	Kód státu ochrany mezinárodní ochranné známky	(890)	INID code of the state of the international mark

# Kódy pro kódování záhlaví oznámení publikovaných ve Věstníku

(Standard WIPO ST. 17)

BB9A	zveřejněné přihlášky vynálezů	MK1K	zánik užitého vzoru uplynutím doby platnosti
FG1K	zapsané užité vzory	MK4A	zánik patentů uplynutím doby platnosti
FG4A	udělené patenty	MK4F	zánik autorských osvědčení uplynutím doby platnosti
FG4Q	zapsané průmyslové vzory	MK4Q	zánik průmyslového vzoru uplynutím doby ochrany
LD3K	částečný výmaz užitého vzoru	MM4A	zánik patentů pro nezaplacení ročních poplatků
LD4Q	částečný výmaz průmyslového vzoru	MM4F	zánik autorských osvědčení pro nezaplacení ročních poplatků
MA4A	zánik patentů vzdáním se	ND1K	prodloužení platnosti užitého vzoru
MA4F	zánik autorských osvědčení vzdáním se	ND4Q	obnova doby ochrany průmyslového vzoru
MC3K	výmaz užitého vzoru	PA4A	změna autorského osvědčení na patent
MC4A	zrušení patentu	PC9A	změna dispozičního práva k vynálezu
MC4F	zrušení autorského osvědčení	PD1K	převod práv a ostatní změny majitelů užitého vzoru
MC4Q	výmaz průmyslového vzoru	PD4A	převod práv a ostatní změny majitelů patentů
MH1K	zánik užitého vzoru vzdáním se	PD4Q	převod práv a ostatní změny vlastníků průmyslových vzorů
MH4A	částečné zrušení patentu	QA9A	nabídka licence
MH4F	částečné zrušení autorského osvědčení	SB4A	zapsané patenty do rejstříku po odtajnění
MH4Q	zánik průmyslového vzoru vzdáním se	SB4F	zapsaná autorská osvědčení do rejstříku po odtajnění

## Opravy Změny Různé

### Opravy u přihlášek vynálezů s žádostí o udělení patentu

HA9A	jmenování vynálezce		
HB9A	oprava jmen	HG9A	oprava chyb v třídění
HC9A	změna jmen	HH9A	oprava nebo změna všeobecně
HD9A	oprava adres	HK9A	tiskové chyby v úředních věstnících
HE9A	změna adres		
HF9A	oprava dat		

### Opravy ochranných dokumentů

Patenty	autorská osvědčení	užité vzory	průmyslové vzory	
TA4A	TA4F	TA1K	TA4Q	jmenování vynálezce
TB4A	TB4F	TB1K	TB4Q	oprava jmen
TC4A	TC4F	TC1K	TC4Q	změna jmen
TD4A	TD4F	TD1K	TD4Q	oprava adres
TE4A	TE4F	TE1K	TE4Q	změna adres
TF4A	TF4F	TF1K	TF4Q	oprava dat
TG4A	TG4F	TG1K	TG4Q	oprava chyb v třídění
TH4A	TH4F	TH1K	TH4Q	oprava nebo změna všeobecně
TK9A	TK9F	TK1K	TK4Q	tiskové chyby v úřed. věstnících

**Kódy pro označování zemí a mezinárodních organizací použité ve věstníku**

AT	Rakousko
CA	Kanada
CH	Švýcarsko
CN	Čína
CY	Kypr
CZ	Česká republika
DE	Spolková republika Německo
DK	Dánsko
FR	Francie
GB	Velká Británie
IE	Irsko
JP	Japonsko
LU	Lucembursko
MK	Makedonie
NL	Nizozemí
PL	Polsko
SE	Švédsko
SK	Slovensko
US	Spojené státy americké

**Kódy pro označování států USA použité ve věstníku**

AR	Arkansas
CA	California
MA	Massachusetts
MN	Minnesota
OH	Ohio

**BB9A**

**Zveřejněné přihlášky vynálezů - přehled podle čísel přihlášek**

Dále uvedené přihlášky vynálezů byly zveřejněny dnem, uvedeným ve Věstníku podle zákona č. 527/1990 Sb., o vynálezech a zlepšovacích návrzích, ve znění pozdějších předpisů, a jsou k dispozici v patentové knihovně Úřadu průmyslového vlastnictví, Antonína Čermáka 2a, 160 68, Praha 6.

2013-165	<b>B 26 B 1/02</b>	(2006.01)	2013-456	<b>C 12 N 1/02</b>	(2006.01)
2013-440	<b>C 10 J 3/02</b>	(2006.01)	2013-457	<b>G 06 Q 50/28</b>	(2012.01)
2013-444	<b>G 01 W 1/14</b>	(2006.01)	2013-458	<b>G 01 J 1/00</b>	(2006.01)
2013-446	<b>B 07 B 4/04</b>	(2006.01)	2013-478	<b>A 61 B 5/024</b>	(2006.01)
2013-454	<b>G 08 G 1/01</b>	(2006.01)	2013-479	<b>A 01 N 1/00</b>	(2006.01)
2013-455	<b>E 05 B 27/00</b>	(2006.01)	2013-791	<b>A 61 B 3/02</b>	(2006.01)

**Zveřejněné přihlášky vynálezů - řazené podle MPT**

- (51) **A01N 1/00** (2006.01)  
**C12M 1/00** (2006.01)  
**B01L 3/00** (2006.01)
- (21) **2013-479**  
(71) Žďárský Emanuel RNDr., Hošťalovice, CZ  
(72) Žďárský Emanuel RNDr., Hošťalovice, CZ
- (54) **Způsob dlouhodobé archivace nukleových kyselin**  
(22) 21.06.2013  
(57) Postup k dlouhodobému uchování nukleových kyselin i při pokojové teplotě vycházející ze skutečnosti, že nejnebezpečnější degradátory nukleových kyselin jsou vzdušný kyslík a voda, respektive vodní pára. Kontakt s těmito degradátory je vyloučen dokonalým vysušením vzorku NK a pak umístěním do vakua nebo zalitím vhodnou inertní látkou ve vakuu při teplotě, jež nedegraduje NK teplem.

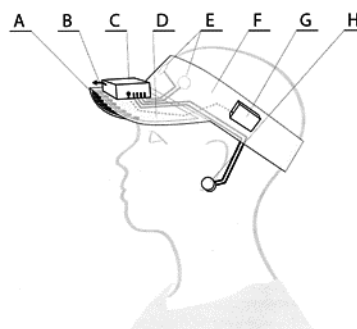

- (51) **A61B 3/02** (2006.01)  
(21) **2013-791**  
(71) Univerzita Karlova v Praze, Lékařská fakulta v Hradci Králové, Praha 1, CZ  
(72) Kremláček Jan doc. Ing., Smiřice, CZ  
Kuba Miroslav prof. MUDr., Hradec Králové, CZ  
Vít František Ing., Hradec Králové, CZ
- (54) **Mobilní zařízení pro dlouhodobé monitorování zrakových a mozkových funkcí**  
(22) 15.10.2013  
(57) Předkládané řešení poskytuje mobilní zařízení pro dlouhodobé monitorování zrakových a mozkových funkcí, obsahující nosič (F) nesoucí generátor (D) a zdroj (A) zrakových podnětů v podobě diod emitujících světlo uspořádaných tak, že zdroj (A) zrakových podnětů je na okraji zorného pole stimulované osoby, když je zařízení připevněné na její hlavě, a dále obsahující řídicí a registrační jednotku (C) se zesilovači snimaného signálu, A/D převodníkem a vyhodnocovacím mikroprocesorem nebo obousměrným datovým rozhraním (B), kde stimulačními LED jsou LED s úhlem vyzařování alespoň 80° a s měnitelným jasnem, že pro osazení LED do nosiče (F) jsou použity fixační podložky s úhlem zabroušení kontaktní plochy 60° až 80°, a nosič (F) je dále opatřen dvěma až čtyřmi aktivními suchými plošnými elektrodami (E) pro snímání zrakových evokovaných potenciálů uspořádanými tak, že po nasazení nosiče přilehnou na nevasatou čelní oblast hlavy stimulované osoby.
- (74) Inventia s.r.o., RNDr. Kateřina Hartvichová, Na Bělidle 3, Praha 5, 15000

- (51) **A61B 5/024** (2006.01)  
(21) **2013-478**  
(71) České vysoké učení technické v Praze, Fakulta elektrotechnická, katedra telekomunikační techniky, Praha 6, CZ  
(72) Chod Jiří doc. Ing., Praha 6, CZ  
Zahradník Pavel prof. Ing., Praha 3, CZ
- (54) **Způsob stanovení systolického a diastolického krevního tlaku**  
(22) 21.06.2013  
(57) Způsob stanovení systolického a diastolického krevního tlaku, kde se soubor získaných dat jednotlivých křivek pletysmografické křivky (1) rozdělí na jednotlivé segmenty (2a), se dvěma lokálními minimy danými začátkem (M1) a koncem (M2) a jedním globálním maximem (M3), odpovídajícími jednomu tepu měřeného subjektu a představující jeden cyklus srdeční aktivity. Načež se průběh segmentů (2a) pletysmografické křivky (1) filtruje průměrováním po sobě jdoucích hodnot vzorků pletysmografické křivky (1). U každého segmentu (2a) se kontrolují rozdíly hodnoty Y souřadnice začátku (M1) a konce (M2) křivky a ponechají se pouze vybrané segmenty (2b), které se liší maximálně o 10 %. Poté se stanoví minimální a maximální hodnoty hlavního maxima ve vztahu k saturaci signálu s konstantou (Ka), vybrané segmenty (2b) se normují tak, že hodnotě Y globálního maxima (M3) se přiřadí hodnota 1 a stanoví se hodnota 0 jako výsledek aritmetického průměru začátku (M1) a konce (M2). Plocha každého vybraného segmentu (2b) se rozdělí na 6 dílů definovaných jako rozdělovací kolmice z maxima (M3) dělená v ose Y pro hodnoty mezi 20 až 40 % až 40 až 70 % z maxima (M3) a stanoví se dílčí plochy (S6, S7, S8, S9, S10, S11), (S6a, S7a, S8a, S9a, S10a, S11a) a těžiště (Tx6, Ty6, Tx7, Ty7, Tx8, Ty8, Tx9, Ty9, Tx10, Ty10, Tx11, Ty11), (Txa, Tya, Tx6a, Ty6a, Tx7a, Ty7a, Tx8a, Ty8a, Tx9a, Ty9a, Tx10a, Ty10a, Tx11a, Ty11a) každého dílu a těžiště (Tx, Ty), (Txa, Tya) celého vybraného segmentu 2b, zároveň se stanoví konstanta (K<sub>ind</sub>) jako hodnota statistického průměru vzorků kontrolních měření subjektů pro systolický a diastolický tlak a konstanta (Kn) jako hodnotu statistického průměru vzorků kontrolních měření subjektu, rozdělených dle věkové kategorie a to spolu se stanovením konstanty rozsahu (KR) rozsahu měření a stanoví se veličina (D) jako první derivace náběžné hrany každého segmentu (2a). Nakonec se stanoví systolický tlak jako součin K<sub>RS</sub>\* K<sub>ns</sub>\* K<sub>inds</sub>\*D\*S8 a diastolický tlak jako součin K<sub>RD</sub>\* K<sub>nd</sub>\* K<sub>indD</sub>\* ((Ty\*Tx)\*S)

respektive se stanoví systolický tlak jako součin  $K_{RS} * K_{ns} * K_{inds} * D * S8$  a diastolický tlak jako součin  $K_{RD} * K_{nd} * K_{indD} * ((Tya * Txa) * Sa)$ .

(74) Ing. Václav Kratochvíl, Husníkova 2086/22, Praha 13, 15800

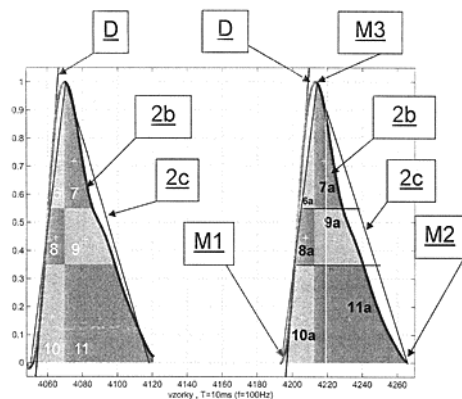

- (51) **B07B 4/04** (2006.01)  
**B07B 1/00** (2006.01)  
**B03C 1/32** (2006.01)  
**F26B 3/00** (2006.01)

(21) **2013-446**

(71) Sedlecký kaolin a.s., Božičany, CZ

(72) Pticeň František Ing., Praha 8, CZ

Zítka Vojtěch Bc., Vysoká, CZ

(54) **Způsob získávání a využití slídy z kaolinu**

(22) 12.06.2013

(57) Způsob získávání a využití slídy z kaolinu, kdy surový kaolin se zvýšeným obsahem světlé nebo tmavé slídy o granulometrii do velikosti zrna v oblasti 10 mm, případně hrubě vytříděný produkt úpravy kaolinu, zbavený větších zrn křemenného písku, živce, uhlí a dalších minerálů či nerostů, se dávkuje, následně se kaolinitická surovina se zvýšeným obsahem slídy suší a jemný zrnitostní podíl, to je odprašek nebo úlet, bohatý na lehkou slídu, se odsává. Případné hrudky této suroviny o vlhkosti 0 až 10 hm. % se rozdužují, rozdužená suchá směs surového kaolinu se působením vibrací nebo odstředivé síly třídí a za sucha zbavuje hrubého písku o zrnitosti nad 2 mm, tvořeného směsí křemene a živce, popřípadě i uhlí a dalších balastních nečistot. Podsitné o zrnitostní frakci 0 až 2 mm se dále ve vzduchovém vnosu třídí na požadovanou jemnější kaolinovou zrnitostní frakci pod 90 až 63  $\mu$ m nabohacenou užitným nerostem, kdy při tomto třídění odpadá hrubší křemenná, křemenoživcová, nebo jiná písková frakce a slída o zrnitosti v rozsahu v oblasti 0,063 až 2 mm. Po rozdužení hrudek plastické a neplastické složky směsi kaolinitické suroviny a vytřídění v proudu vzduchu na základě rozdílné zrnitostní skladby jemnějšího minerálu kaolinitu s částicemi zrnitostní frakce pod 63 až 90  $\mu$ m a hrubší směsi minerálů bohaté na křemen, živce a slídu ve frakci v rozsahu 63 až 1000  $\mu$ m a po postupném odstranění hrubých podílů písků a nejjemnějších podílů kaolinitu se střední zrnitostní frakce v rozsahu 0,063 až 2 mm podrobí opakovanému rozdělení v protiproudém vzduchové vnosu tak, že slída s menší hmotností, zahrnující muskovit, biotit nebo jejich směsi, se unáší vzduchem podle nastavení rychlosti jeho proudění a postupně se akumuluje v jednom zásobníku s čistotou produktu v rozsahu 20 až 100 hm. % slídy, zatímco těžší minerály typu křemene a živce se po přepadu postupně v kaskádě shora dolů akumuluje v odlišném zásobníku.

(74) Pavel Reichel a kol., Ing. Pavel Reichel, Lopatecká 14, Praha 4, 14700

- (51) **B26B 1/02** (2006.01)  
**B26B 1/04** (2006.01)

(21) **2013-165**

(71) Němec Miroslav, Dolní Bojanovice, CZ

(72) Němec Miroslav, Dolní Bojanovice, CZ

(54) **Zavírací nůž s dvojitým rámovým zámekem**

(22) 05.03.2013

(57) Zavírací nůž pro multifunkční využití je tvořený čepelí (1) otáčející se na středovém čepu (4), rámem (2) s pružinami a pojistným kolíkem (5), který pevně přemostuje dvě rovnoběžné pojistné pružiny (3) umístěné na protilehlých polovinách rámu (2), které vyvíjejí tlak na pojistný kolík (5) tak, aby přesně zapadal do výřezů (6, 7) na čepeli pro její spolehlivé a bezpečné zajištění v poloze otevřeno a zavěno.

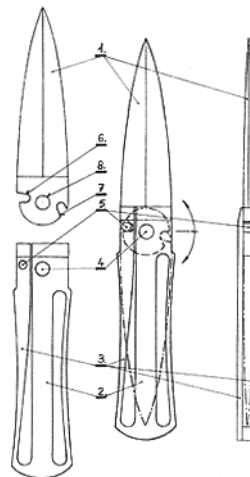

- (51) **C10J 3/02** (2006.01)

**C10J 3/78** (2006.01)

**C10J 3/14** (2006.01)

**C10J 3/20** (2006.01)

(21) **2013-440**

(71) Surý Jiří, Čejkovice, CZ

(72) Surý Jiří, Čejkovice, CZ

(54) **Vysokotlaký zplynovač**

(22) 11.06.2013

(57) Vysokotlaký zplynovač, podle vynálezu, zahrnuje: válcovité těleso (1); v něm souose uspořádanou zplynovací komoru (2) se vstupním koncem a výstupním koncem; primární přívod (4) vzduchu zaústěný do zplynovací komory (2); spalovací komoru (3) navazující svým vstupním koncem na výstupní konec zplynovací komory (2); přívod (6) paliva, který je propojený se vstupním koncem zplynovací komory (2); odvod (9) pro odvod popelovin vzniklých ve zplynovací komoře (2); přičemž zplynovací komora má stěny válcovité a perforované a/nebo opatřené soustavou otvorů pro průstup vzduchu a je uložena ve válcovitém tělese (1) otočně kolem své podélné osy.

(74) Ing. Veronika Zemanová, Mendlovo nám. 1a, Brno, 60300

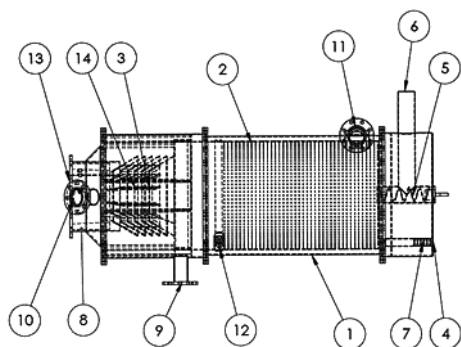

- (51) *C12N 1/02* (2006.01)  
*C12N 5/0789* (2010.01)  
*C12N 5/078* (2010.01)  
*C12M 1/42* (2006.01)  
*C12M 1/00* (2006.01)

(21) **2013-456**

(71) Metacell, s.r.o., Ostrava, CZ

(54) **Způsob separace sporadických buněk z tělních tekutin a zařízení pro provádění tohoto způsobu**

(22) 14.06.2013

(57) Způsob šetrné separace sporadických buněk z tělních tekutin, jako z krve, z maligních výpotků, bronchoalveolární laváže, peritoneální laváže a amniocentické tekutiny, je založený na filtraci přes filtrační membránu (1). Způsobem je možno izolovat např. cirkulující a diseminované nádorové buňky, buňky endometriální a cirkulující buňky trofoblastu, což umožní jejich následnou detekci, kvantifikaci a zejména kultivaci. Zařízení obsahuje filtrační membránu (1), na kterou bezprostředně přiléhá absorpční materiál (2), shora a zdola otevřený dutý zásobník (3), kde dolní obvod zásobníku (3) shora přiléhá alespoň na část membrány (1). Absorpční materiál (2) je umístěn v nádobě (4) opatřené horním víčkem (5), do kterého zasahuje obvodový držák (6), který pomocí přítlačného kroužku (7) drží membránu (1) po jejím obvodu.

(74) KOREJZOVÁ & SPOL., v.o.s., JUDr. Petra Korejzová, Korunní 810/104E, Praha 10 - Vinohrady, 10100

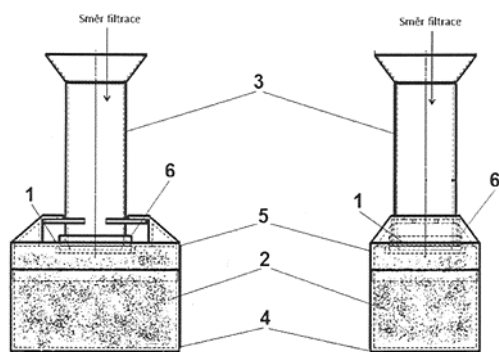

- (51) *E05B 27/00* (2006.01)  
*E05B 77/00*  
*E05B 79/00*  
*E05B 85/00*

(21) **2013-455**

(71) ŠKODA AUTO a. s., Mladá Boleslav, CZ

(72) Křivan Petr Ing., Mladá Boleslav, CZ

(54) **Válcový zámek**

(22) 14.06.2013

(57) Válcový zámek (1) sestávající z tělesa (2) a uzavíracího dílu (3), v nichž je vytvořena dutina (4), ve které je uspořádán bubínek (5) s otvorem (6) pro klíč a krycí hlavička (9), přičemž mezi bubínkem (5) krycí hlavičkou (9) je

uspořádána bezpečnostní podložka (7) s bezpečnostním otvorem (8), jehož průřez je větší než je průřez otvoru (6) v bubínku (5), čímž se podstatně zvýší odolnost válcového zámku (1) proti násilnému překonání.

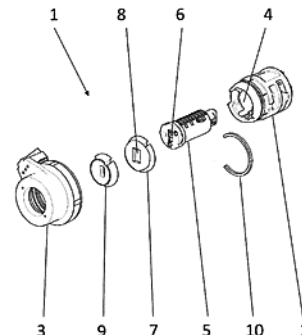

- (51) *G01J 1/00* (2006.01)  
*G01J 1/02* (2006.01)  
*G01J 1/04* (2006.01)

(21) **2013-458**

(71) Burlak Vladimír Ing., Trutnov, CZ

Libal Pavel, Chlumec nad Cidlinou, CZ

(72) Burlak Vladimír Ing., Trutnov, CZ

(54) **Víceměrné snímání světla různých vlnových délek**

(22) 17.06.2013

(57) Zařízení pro snímání záření, zejména denního světla, je tvořeno světelnou hlavicí (1) nejméně se dvěma snímacími otvory (2) a teplotně kompenzovaným digitálním snímačem (5), řízeným přes světlovody (3) vhodnými čidly (4). Zařízení umožňuje při značné odolnosti vůči rušivým jevům dosažení velmi vysoké funkční citlivosti a stability nastavených hodnot při určování okamžiku viditelného rozbřesku a soumraku bez znalosti aktuálního času využití například pro spínání osvětlení veřejných prostranství.

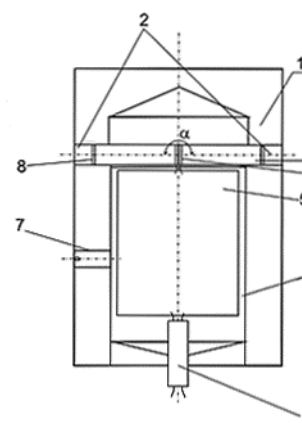

- (51) *G01W 1/14* (2006.01)  
*G01W 1/02* (2006.01)  
*G01J 1/00* (2006.01)  
*G01K 7/00* (2006.01)

(21) **2013-444**

(71) Česká zemědělská univerzita v Praze, Praha 6 - Suchbát, CZ

(72) Klose Zbyněk, Vimperk, CZ

Staněk Ondřej, Praha 6, CZ

Pavlásek Jiří, Strážov, CZ

Pech Pavel, Praha 8 - Čimice, CZ

(54) **Zařízení na měření časového průběhu výšky a teplotního profilu sněhové vrstvy a teploty vzduchu**

(22) 11.06.2013

(57) Zařízení (1) na automatické měření časového průběhu výšky sněhu, teploty vzduchu a teplotního profilu sněhové vrstvy obsahuje sensorovou řadu (2), která je tvořena za sebou pravidelně rozmístěnými optickými senzory (3) a je propojena s řídicí jednotkou (6), kde jsou v této sensorové řadě (2) pravidelně zařazené teplotní senzory (4). Systém pro uvedená měření a výpočet vodní hodnoty sněhu obsahuje alespoň jedno zařízení (1) spojené nepřetržitým nebo periodickým datovým spojením s centrálním počítačem, obsahujícím příslušné HW a SW prvky pro výpočet vodní hodnoty sněhu.

(74) KOREJZOVÁ & SPOL., v.o.s., JUDr. Petra Korejzová, Korunní 810/104E, Praha 10 - Vinohrady, 10100

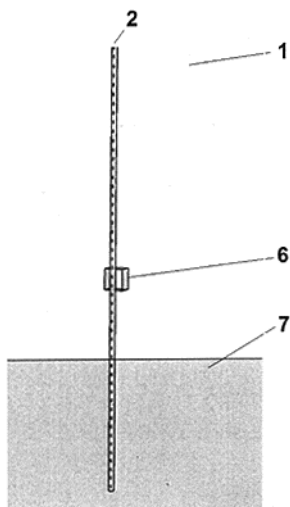

(51) **G06Q 50/28** (2012.01)  
**G06K 19/07** (2006.01)  
**G09F 3/04** (2006.01)

(21) **2013-457**

(71) České vysoké učení technické v Praze, Praha 6, CZ

(72) Bedrlík Jiří Dr. Ing., Praha - Klánovice, CZ

Jansa Jaroslav Ing., Praha 5, CZ

Vojtěch Lukáš Ing. Bc., Nahořany, CZ

Lokaj Zdeněk Ing., Náchod, CZ

Fiala František JUDr., Říčany, CZ

Šimák Boris prof. Ing., Praha 5, CZ

(54) **Způsob zajištění jednoznačné garance původu a ochrany výrobku a/nebo objektu a systém k provádění tohoto způsobu**

(22) 15.06.2013

(57) Podle způsobu zajištění jednoznačné garance původu a ochrany výrobku a/nebo objektu (3) je výrobek a/nebo objekt (3) opatřen elektronickým bezpečnostním prvkem (2), do kterého je zapisován obraz vybraných matričních záznamů (8) o výrobku a/nebo objektu (3), a unikátní identifikátor výrobku a/nebo objektu (3) jako jejich jednoznačná vazba na matriční záznamy (8), dynamicky zapisovaných s datací, v návaznosti na životní cyklus výrobku a/nebo objektu (3) a bezpečně ukládány v centrálním systému (1) sledovaných výrobků a/nebo objektů (3). Matriční záznamy (8) zapisované do centrálního systému (1) mohou být navíc kryptograficky zabezpečeny. Kontrola pravosti původu výrobku a/nebo objektu (3) je prováděna pomocí elektronického čtecího zařízení

(9), využívajícího komunikaci s centrálním systémem (1) prostřednictvím zabezpečené datové sítě (11). Elektronické čtecí zařízení (9) vyčte z elektronického bezpečnostního prvku (2) prostřednictvím autorizované datové sítě (10) unikátní identifikátor daného exempláře výrobku a/nebo objektu (3), který jednoznačně zajišťuje vazbu s jeho matričními záznamy (8) uloženými v centrálním systému (1), nebo uložené obrazy matričních záznamů (8) a provede jejich porovnání s matričními záznamy (8) uloženými v centrálním systému (1).

(74) Loskotová & partneři, patentová a známková kancelář, Ing. Jarmila Loskotová, K Závětínám 727, Praha 5, 15500

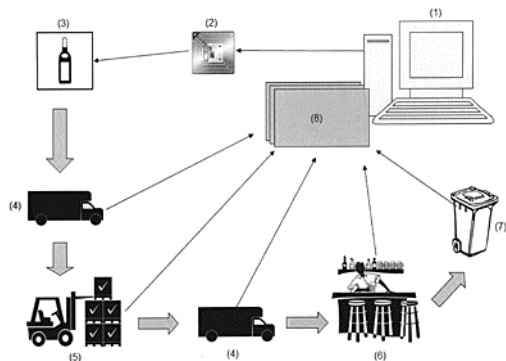

(51) **G08G 1/01** (2006.01)  
**G08G 1/09** (2006.01)

(21) **2013-454**

(71) Koucký Stanislav Ing., Liberec 15, CZ

(72) Koucký Stanislav Ing., Liberec 15, CZ

(54) **Komunikační zařízení pro dopravní systémy**

(22) 14.06.2013

(57) Komunikační zařízení (1) pro dopravní systémy obsahuje komunikační jednotku (3), která obsahuje alespoň dva vzájemně spolupracující různé komunikační moduly ze skupiny alespoň komunikační modul (32) na bázi WiFi, komunikační modul (33) na bázi GSM/GPRS a komunikační modul (34) na bázi IR záření, které jsou propojené s řídicí jednotkou (2).

(74) Ing. Dobroslav Musil, patentová kancelář, Ing. Dobroslav Musil, Cejl 38, Brno, 60200

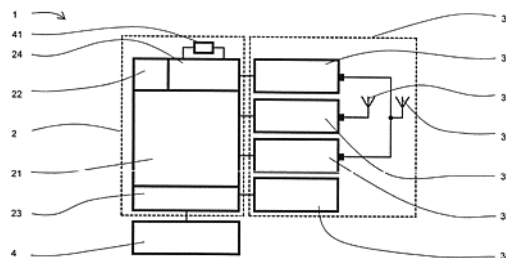

### Zveřejněné přihlášky vynálezů - přehled podle třídících znaků

B 01 L 3/00	(2006.01)	2013-479	E 05 B 77/00	2013-455
B 03 C 1/32	(2006.01)	2013-446	E 05 B 79/00	2013-455
B 07 B 1/00	(2006.01)	2013-446	E 05 B 85/00	2013-455
B 26 B 1/04	(2006.01)	2013-165	F 26 B 3/00	(2006.01) 2013-446
C 10 J 3/14	(2006.01)	2013-440	G 01 J 1/00	(2006.01) 2013-444
C 10 J 3/20	(2006.01)	2013-440	G 01 J 1/02	(2006.01) 2013-458
C 10 J 3/78	(2006.01)	2013-440	G 01 J 1/04	(2006.01) 2013-458
C 12 M 1/00	(2006.01)	2013-456	G 01 K 7/00	(2006.01) 2013-444
C 12 M 1/00	(2006.01)	2013-479	G 01 W 1/02	(2006.01) 2013-444
C 12 M 1/42	(2006.01)	2013-456	G 06 K 19/07	(2006.01) 2013-457
C 12 N 5/078	(2010.01)	2013-456	G 08 G 1/09	(2006.01) 2013-454
C 12 N 5/0789	(2010.01)	2013-456	G 09 F 3/04	(2006.01) 2013-457

### Seznam přihlašovatelů zveřejněných přihlášek vynálezů

(71)	(21)	(51)	(71)	(21)	(51)	
Česká zemědělská univerzita v Praze, Praha 6 - Suchbát, CZ	2013-444	<b>G 01 W 1/14</b>	(2006.01)	Univerzita Karlova v Praze, Lékařská fakulta v Hradci Králové, Praha 1, CZ	2013-791 <b>A 61 B 3/02</b>	(2006.01)
České vysoké učení technické v Praze, Praha 6, CZ	2013-457	<b>G 06 Q 50/28</b>	(2012.01)	Burlak Vladimír Ing., Trutnov, CZ	2013-458 <b>G 01 J 1/00</b>	(2006.01)
České vysoké učení technické v Praze, Fakulta elektrotechnická, katedra telekomunikační techniky, Praha 6, CZ	2013-478	<b>A 61 B 5/024</b>	(2006.01)	Koucký Stanislav Ing., Liberec 15, CZ	2013-454 <b>G 08 G 1/01</b>	(2006.01)
Metacell, s.r.o., Ostrava, CZ	2013-456	<b>C 12 N 1/02</b>	(2006.01)	Němec Miroslav, Dolní Bojanovice, CZ	2013-165 <b>B 26 B 1/02</b>	(2006.01)
Sedlecký kaolin a.s., Božičany, CZ	2013-446	<b>B 07 B 4/04</b>	(2006.01)	Surý Jiří, Čejkovice, CZ	2013-440 <b>C 10 J 3/02</b>	(2006.01)
ŠKODA AUTO a. s., Mladá Boleslav, CZ	2013-455	<b>E 05 B 27/00</b>	(2006.01)	Žďárský Emanuel RNDr., Hošťalovice, CZ	2013-479 <b>A 01 N 1/00</b>	(2006.01)



**FG4A**

**Udělené patenty - přehled podle čísel patentů**

V období uzávěrky tohoto čísla Věstníku udělil Úřad průmyslového vlastnictví tyto patenty.

304876	<b>A 61 K 39/395</b>	(2006.01)	304879	<b>A 23 L 3/005</b>	(2006.01)	304882	<b>A 61 B 3/02</b>	(2006.01)
304877	<b>D 21 H 21/16</b>	(2006.01)	304880	<b>B 01 J 23/04</b>	(2006.01)	304883	<b>C 07 F 15/02</b>	(2006.01)
304878	<b>F 21 V 14/04</b>	(2006.01)	304881	<b>B 26 B 1/02</b>	(2006.01)			

**FG4A**

**Udělené patenty - přehled podle MPT**

(51)	<b>A23L 3/005</b>	(2006.01)		<b>C07C 51/347</b>	(2006.01)
(11)	304879			<b>C07C 69/54</b>	(2006.01)
(40)	24.03.2010		(11)	304880	
(21)	<b>2008-551</b>		(40)	16.05.2001	
(73)	Sogelová Hana Ing. arch., Trutnov, CZ		(21)	<b>2009-58</b>	
(72)	Sogelová Hana Ing. arch., Trutnov, CZ		(73)	Lucite International UK Limited, Southampton, Hampshire SO14 3BP, GB	
(54)	<b>Způsob výroby jídla</b>		(72)	Jackson Samuel David, Darlington, GB	
(22)	11.09.2008			Johnson David William, Thirsk, GB	
(74)	Ing. Milan Škoda, Nahořanská 308, Nové Město nad Metují, 54901			Scott John David, Cuddington, GB	
<hr/>					
(51)	<b>A61B 3/02</b>	(2006.01)		<b>Katalyzátor tvořený porézní silikou, způsob přípravy tohoto katalyzátoru a způsob přípravy ethylenicky nenasycených kyselin</b>	
(11)	304882		(32)	08.04.1998	
(40)	29.12.2014		(31)	1998 9807498	
(21)	<b>2013-791</b>		(33)	GB	
(73)	Univerzita Karlova v Praze, Lékařská fakulta v Hradci Králové, Praha 1, CZ		(86)	PCT/GB1999/001029	
(72)	Kremláček Jan doc. Ing., Smiřice, CZ		(87)	WO 1999/052628	
	Kuba Miroslav prof. MUDr., Hradec Králové, CZ		(22)	01.04.1999	
	Vít František Ing., Hradec Králové, CZ		(74)	TRAPLOVÁ HAKR KUBÁT Advokátní a patentová kancelář, Ing. Eduard Hakr, Přístavní 24, Praha 7, 17000	
(54)	<b>Mobilní zařízení pro dlouhodobé monitorování zrakových a mozkových funkcí</b>		<hr/>		
(22)	15.10.2013		(51)	<b>B26B 1/02</b>	(2006.01)
(74)	Inventia s.r.o., RNDr. Kateřina Hartvichová, Na Bělidle 3, Praha 5, 15000			<b>B26B 1/04</b>	(2006.01)
<hr/>					
(51)	<b>A61K 39/395</b>	(2006.01)	(11)	304881	
	<b>A61K 38/17</b>	(2006.01)	(40)	29.12.2014	
	<b>A61K 39/39</b>	(2006.01)	(21)	<b>2013-165</b>	
	<b>A61K 39/00</b>	(2006.01)	(73)	Němec Miroslav, Dolní Bojanovice, CZ	
	<b>G01N 33/68</b>	(2006.01)	(72)	Němec Miroslav, Dolní Bojanovice, CZ	
	<b>A61K 48/00</b>	(2006.01)	(54)	<b>Zavírací nůž s dvojitým rámovým zámkem</b>	
	<b>A61P 25/28</b>	(2006.01)	(22)	05.03.2013	
	<b>C07K 16/18</b>	(2006.01)	<hr/>		
	<b>C07K 14/47</b>	(2006.01)	(51)	<b>C07F 15/02</b>	(2006.01)
(11)	304876			<b>A61K 31/295</b>	(2006.01)
(40)	13.11.2002			<b>A61P 35/00</b>	(2006.01)
(21)	<b>2001-3824</b>		(11)	304883	
(73)	Janssen Alzheimer Immunotherapy, County Cork, IE		(40)	17.12.2014	
(72)	Schenk Dale B., 94010 Burlingame, CA, US		(21)	<b>2013-436</b>	
	Bard Frederique, 94404 Pacifica, CA, US		(73)	Univerzita Palackého, Olomouc, CZ	
	Vasquez Nicki J., 94114 San Francisco, CA, US		(72)	Trávníček Zdeněk prof. RNDr., Štěpánov, CZ	
	Yednock Ted, 49933 Forest Knolls, CA, US			Šindelář Zdeněk doc. RNDr., Lutín, CZ	
(54)	<b>Fragment A<math>\beta</math> vázaný k nosičovému peptidu, farmaceutický prostředek pro prevenci nebo léčení onemocnění spojeného s amyloidními deposity A<math>\beta</math> v mozku pacienta jej obsahující a jeho použití</b>			Dvořák Zdeněk prof. RNDr., Olomouc, CZ	
(32)	28.05.1999		(54)	<b>Salophenové komplexy železa s heterocyklickými N-donorovými ligandy, způsob jejich přípravy a jejich použití jako léčiv v protinádorové terapii</b>	
(31)	1999 322289		(22)	10.06.2013	
(33)	US		(74)	Ing. Petr Soukup, Videňská 8, Olomouc, 77200	
(86)	PCT/US2000/014810		<hr/>		
(87)	WO 2000/072880		(51)	<b>D21H 21/16</b>	(2006.01)
(22)	26.05.2000			<b>D21H 23/76</b>	(2006.01)
(74)	PATENTSERVIS Praha a.s., Jivenská 1273/1, Praha 4, 14021		(11)	304877	
<hr/>					
(51)	<b>B01J 23/04</b>	(2006.01)	(40)	17.03.2004	
	<b>B01J 21/08</b>	(2006.01)	(21)	<b>2003-371</b>	
	<b>B01J 35/10</b>	(2006.01)	(73)	AKZO NOBEL NV, Arnhem 6800, NL	
	<b>C07C 57/04</b>	(2006.01)	(72)	Lindgren Erik, Bohus 445 34, SE	
	<b>C07C 51/09</b>	(2006.01)		Frölich Sten, Askim 436 39, SE	
				Persson Michael, Västra Frölunda 421 65, SE	

Magnusson Barbro, Ytterby 442 50, SE  
(54) **Způsob klížení papíru**  
(32) 07.08.2000, 07.08.2000, 07.08.2000, 16.11.2000  
(31) 2000 00850135, 2000 00850136, 2000 00850137, 2000 00850195  
(33) EP, EP, EP, EP  
(86) PCT/SE2001/001698  
(87) WO 2002/012622  
(22) 02.08.2001  
(74) Rott, Růžička & Guttman Patentové, známkové a advokátní kanceláře,  
Ing. Václav Krmenčík, Vinohradská 37, Praha 2, 12000

(51) **F21V 14/04** (2006.01)  
**F21W 101/10** (2006.01)  
**F21W 101/02** (2006.01)  
**F21Y 101/02** (2006.01)

**B60Q 1/06** (2006.01)  
**B60Q 1/04** (2006.01)  
(11) 304878  
(40) 23.04.2008  
(21) **2007-148**  
(73) VARROC LIGHTING SYSTEMS, s.r.o., Šenov u Nového Jičína, CZ  
(72) Popelek Jan Dr. RNDr., Ostrava-Pustkovec, CZ  
(54) **Sestava světlometu pro motorové vozidlo**  
(32) 13.10.2006  
(31) 2006 581050  
(33) US  
(22) 22.02.2007  
(74) PATENTSERVIS Praha a.s., Na Podkovce 281/10, Praha 4, 14700

### Seznam majitelů udělených patentů

(73)	(11)	(51)	(2006.01)	(73)	(11)	(51)	(2006.01)
AKZO NOBEL NV, Arnhem 6800, NL	304877	<b>D 21 H 21/16</b>	(2006.01)	Univerzita Palackého, Olomouc, CZ	304883	<b>C 07 F 15/02</b>	(2006.01)
Janssen Alzheimer Immunotherapy, County Cork, IE	304876	<b>A 61 K 39/395</b>	(2006.01)	VARROC LIGHTING SYSTEMS, s.r.o., Šenov u Nového Jičína, CZ	304878	<b>F 21 V 14/04</b>	(2006.01)
Lucite International UK Limited, Southampton, Hampshire SO14 3BP, GB	304880	<b>B 01 J 23/04</b>	(2006.01)	Němec Miroslav, Dolní Bojanovice, CZ	304881	<b>B 26 B 1/02</b>	(2006.01)
Univerzita Karlova v Praze, Lékařská fakulta v Hradci Králové, Praha 1, CZ	304882	<b>A 61 B 3/02</b>	(2006.01)	Sogelová Hana Ing. arch., Trutnov, CZ	304879	<b>A 23 L 3/005</b>	(2006.01)

### Udělené evropské patenty

Evropský patentový úřad udělil následující evropské patenty s účinkem pro Českou republiku. Tyto patenty mohou být zrušeny nebo zachovány v pozměněném znění Evropským patentovým úřadem v řízení o odporu. K tomu, aby nabyl evropský patent účinnosti na území České republiky, je třeba, aby byl Úřadu předložen ve stanovené lhůtě překlad patentového spisu do českého jazyka (§ 35c odst. 2 až 4 zákona č. 527/1990 Sb., v platném znění).

(97) EP 1291463	(47) 10.12.2014	(97) EP 1878054	(47) 10.12.2014	(97) EP 2047900	(47) 10.12.2014	(97) EP 2174586	(47) 10.12.2014
(97) EP 1306449	(47) 10.12.2014	(97) EP 1882684	(47) 10.12.2014	(97) EP 2048969	(47) 10.12.2014	(97) EP 2174765	(47) 10.12.2014
(97) EP 1348932	(47) 10.12.2014	(97) EP 1886938	(47) 10.12.2014	(97) EP 2048974	(47) 10.12.2014	(97) EP 2175953	(47) 10.12.2014
(97) EP 1415284	(47) 10.12.2014	(97) EP 1889395	(47) 10.12.2014	(97) EP 2050914	(47) 10.12.2014	(97) EP 2177605	(47) 10.12.2014
(97) EP 1438369	(47) 10.12.2014	(97) EP 1891234	(47) 10.12.2014	(97) EP 2051996	(47) 10.12.2014	(97) EP 2177609	(47) 10.12.2014
(97) EP 1442537	(47) 10.12.2014	(97) EP 1892887	(47) 10.12.2014	(97) EP 2057305	(47) 10.12.2014	(97) EP 2177725	(47) 10.12.2014
(97) EP 1445533	(47) 10.12.2014	(97) EP 1893707	(47) 10.12.2014	(97) EP 2057593	(47) 10.12.2014	(97) EP 2177815	(47) 10.12.2014
(97) EP 1451521	(47) 10.12.2014	(97) EP 1897882	(47) 10.12.2014	(97) EP 2059020	(47) 10.12.2014	(97) EP 2178101	(47) 10.12.2014
(97) EP 1485069	(47) 10.12.2014	(97) EP 1899259	(47) 10.12.2014	(97) EP 2061458	(47) 10.12.2014	(97) EP 2179930	(47) 10.12.2014
(97) EP 1497483	(47) 10.12.2014	(97) EP 1900208	(47) 10.12.2014	(97) EP 2066706	(47) 10.12.2014	(97) EP 2179937	(47) 10.12.2014
(97) EP 1498979	(47) 10.12.2014	(97) EP 1903333	(47) 10.12.2014	(97) EP 2067459	(47) 10.12.2014	(97) EP 2180465	(47) 10.12.2014
(97) EP 1505058	(47) 10.12.2014	(97) EP 1904424	(47) 10.12.2014	(97) EP 2068987	(47) 10.12.2014	(97) EP 2180533	(47) 10.12.2014
(97) EP 1523226	(47) 10.12.2014	(97) EP 1906590	(47) 10.12.2014	(97) EP 2070988	(47) 10.12.2014	(97) EP 2180901	(47) 10.12.2014
(97) EP 1528431	(47) 10.12.2014	(97) EP 1908563	(47) 10.12.2014	(97) EP 2075091	(47) 10.12.2014	(97) EP 2181614	(47) 10.12.2014
(97) EP 1530466	(47) 10.12.2014	(97) EP 1909441	(47) 10.12.2014	(97) EP 2076326	(47) 10.12.2014	(97) EP 2181811	(47) 10.12.2014
(97) EP 1539627	(47) 10.12.2014	(97) EP 1909727	(47) 10.12.2014	(97) EP 2076527	(47) 10.12.2014	(97) EP 2182208	(47) 10.12.2014
(97) EP 1543557	(47) 10.12.2014	(97) EP 1910575	(47) 10.12.2014	(97) EP 2077349	(47) 10.12.2014	(97) EP 2183725	(47) 10.12.2014
(97) EP 1553230	(47) 10.12.2014	(97) EP 1912685	(47) 10.12.2014	(97) EP 2077422	(47) 10.12.2014	(97) EP 2185434	(47) 10.12.2014
(97) EP 1585536	(47) 10.12.2014	(97) EP 1915330	(47) 10.12.2014	(97) EP 2078290	(47) 10.12.2014	(97) EP 2185595	(47) 10.12.2014
(97) EP 1597290	(47) 10.12.2014	(97) EP 1920446	(47) 10.12.2014	(97) EP 2078529	(47) 10.12.2014	(97) EP 2187559	(47) 10.12.2014
(97) EP 1603757	(47) 10.12.2014	(97) EP 1920500	(47) 10.12.2014	(97) EP 2081949	(47) 10.12.2014	(97) EP 2189386	(47) 10.12.2014
(97) EP 1606455	(47) 10.12.2014	(97) EP 1924253	(47) 10.12.2014	(97) EP 2082403	(47) 10.12.2014	(97) EP 2190681	(47) 10.12.2014
(97) EP 1618127	(47) 10.12.2014	(97) EP 1926942	(47) 10.12.2014	(97) EP 2083852	(47) 10.12.2014	(97) EP 2191457	(47) 10.12.2014
(97) EP 1620758	(47) 10.12.2014	(97) EP 1930688	(47) 10.12.2014	(97) EP 2084697	(47) 10.12.2014	(97) EP 2193400	(47) 10.12.2014
(97) EP 1642247	(47) 10.12.2014	(97) EP 1930696	(47) 10.12.2014	(97) EP 2087156	(47) 10.12.2014	(97) EP 2196457	(47) 10.12.2014
(97) EP 1668358	(47) 10.12.2014	(97) EP 1931603	(47) 10.12.2014	(97) EP 2087776	(47) 10.12.2014	(97) EP 2196532	(47) 10.12.2014
(97) EP 1671098	(47) 10.12.2014	(97) EP 1934342	(47) 10.12.2014	(97) EP 2087886	(47) 10.12.2014	(97) EP 2197508	(47) 10.12.2014
(97) EP 1676296	(47) 10.12.2014	(97) EP 1940638	(47) 10.12.2014	(97) EP 2088590	(47) 10.12.2014	(97) EP 2199616	(47) 10.12.2014
(97) EP 1676835	(47) 10.12.2014	(97) EP 1943831	(47) 10.12.2014	(97) EP 2089909	(47) 10.12.2014	(97) EP 2200441	(47) 10.12.2014
(97) EP 1678090	(47) 10.12.2014	(97) EP 1945681	(47) 10.12.2014	(97) EP 2090654	(47) 10.12.2014	(97) EP 2200695	(47) 10.12.2014
(97) EP 1687609	(47) 10.12.2014	(97) EP 1947129	(47) 10.12.2014	(97) EP 2091745	(47) 10.12.2014	(97) EP 2201615	(47) 10.12.2014
(97) EP 1696965	(47) 10.12.2014	(97) EP 1948835	(47) 10.12.2014	(97) EP 2093909	(47) 10.12.2014	(97) EP 2202228	(47) 10.12.2014
(97) EP 1698009	(47) 10.12.2014	(97) EP 1949879	(47) 10.12.2014	(97) EP 2097849	(47) 10.12.2014	(97) EP 2204197	(47) 10.12.2014
(97) EP 1701745	(47) 10.12.2014	(97) EP 1951973	(47) 10.12.2014	(97) EP 2100084	(47) 10.12.2014	(97) EP 2204460	(47) 10.12.2014
(97) EP 1709698	(47) 10.12.2014	(97) EP 1952185	(47) 10.12.2014	(97) EP 2105480	(47) 10.12.2014	(97) EP 2204866	(47) 10.12.2014
(97) EP 1711944	(47) 10.12.2014	(97) EP 1955506	(47) 10.12.2014	(97) EP 2111144	(47) 10.12.2014	(97) EP 2205026	(47) 10.12.2014
(97) EP 1713561	(47) 10.12.2014	(97) EP 1959865	(47) 10.12.2014	(97) EP 2112729	(47) 10.12.2014	(97) EP 2205259	(47) 10.12.2014
(97) EP 1717602	(47) 10.12.2014	(97) EP 1962015	(47) 10.12.2014	(97) EP 2113237	(47) 10.12.2014	(97) EP 2206406	(47) 10.12.2014
(97) EP 1719525	(47) 10.12.2014	(97) EP 1966258	(47) 10.12.2014	(97) EP 2116688	(47) 10.12.2014	(97) EP 2206593	(47) 10.12.2014
(97) EP 1720961	(47) 10.12.2014	(97) EP 1968627	(47) 10.12.2014	(97) EP 2116731	(47) 10.12.2014	(97) EP 2206975	(47) 10.12.2014
(97) EP 1721159	(47) 10.12.2014	(97) EP 1976649	(47) 10.12.2014	(97) EP 2116927	(47) 10.12.2014	(97) EP 2207611	(47) 10.12.2014
(97) EP 1755796	(47) 10.12.2014	(97) EP 1987933	(47) 10.12.2014	(97) EP 2120463	(47) 10.12.2014	(97) EP 2207668	(47) 10.12.2014
(97) EP 1763582	(47) 10.12.2014	(97) EP 1997096	(47) 10.12.2014	(97) EP 2120706	(47) 10.12.2014	(97) EP 2209794	(47) 10.12.2014
(97) EP 1768483	(47) 10.12.2014	(97) EP 1998037	(47) 10.12.2014	(97) EP 2121121	(47) 10.12.2014	(97) EP 2211070	(47) 10.12.2014
(97) EP 1770281	(47) 10.12.2014	(97) EP 1999269	(47) 10.12.2014	(97) EP 2121672	(47) 10.12.2014	(97) EP 2211128	(47) 10.12.2014
(97) EP 1771476	(47) 10.12.2014	(97) EP 1999862	(47) 10.12.2014	(97) EP 2124370	(47) 10.12.2014	(97) EP 2211611	(47) 10.12.2014
(97) EP 1773533	(47) 10.12.2014	(97) EP 2001305	(47) 10.12.2014	(97) EP 2124458	(47) 10.12.2014	(97) EP 2211961	(47) 10.12.2014
(97) EP 1778885	(47) 10.12.2014	(97) EP 2004217	(47) 10.12.2014	(97) EP 2126052	(47) 10.12.2014	(97) EP 2213490	(47) 10.12.2014
(97) EP 1781084	(47) 10.12.2014	(97) EP 2007212	(47) 10.12.2014	(97) EP 2126876	(47) 10.12.2014	(97) EP 2216654	(47) 10.12.2014
(97) EP 1783455	(47) 10.12.2014	(97) EP 2007348	(47) 10.12.2014	(97) EP 2133018	(47) 10.12.2014	(97) EP 2216836	(47) 10.12.2014
(97) EP 1783591	(47) 10.12.2014	(97) EP 2009210	(47) 10.12.2014	(97) EP 2139967	(47) 10.12.2014	(97) EP 2217477	(47) 10.12.2014
(97) EP 1787193	(47) 10.12.2014	(97) EP 2009863	(47) 10.12.2014	(97) EP 2142499	(47) 10.12.2014	(97) EP 2218028	(47) 10.12.2014
(97) EP 1789094	(47) 10.12.2014	(97) EP 2011505	(47) 10.12.2014	(97) EP 2143786	(47) 10.12.2014	(97) EP 2218396	(47) 10.12.2014
(97) EP 1789790	(47) 10.12.2014	(97) EP 2016420	(47) 10.12.2014	(97) EP 2144736	(47) 10.12.2014	(97) EP 2220315	(47) 10.12.2014
(97) EP 1799646	(47) 10.12.2014	(97) EP 2018418	(47) 10.12.2014	(97) EP 2144925	(47) 10.12.2014	(97) EP 2221351	(47) 10.12.2014
(97) EP 1801786	(47) 10.12.2014	(97) EP 2019507	(47) 10.12.2014	(97) EP 2147245	(47) 10.12.2014	(97) EP 2222995	(47) 10.12.2014
(97) EP 1802820	(47) 10.12.2014	(97) EP 2019508	(47) 10.12.2014	(97) EP 2148669	(47) 10.12.2014	(97) EP 2226989	(47) 10.12.2014
(97) EP 1807468	(47) 10.12.2014	(97) EP 2025413	(47) 10.12.2014	(97) EP 2149337	(47) 10.12.2014	(97) EP 2228953	(47) 10.12.2014
(97) EP 1810662	(47) 10.12.2014	(97) EP 2027223	(47) 10.12.2014	(97) EP 2151256	(47) 10.12.2014	(97) EP 2230081	(47) 10.12.2014
(97) EP 1838021	(47) 10.12.2014	(97) EP 2027314	(47) 10.12.2014	(97) EP 2151408	(47) 10.12.2014	(97) EP 2236883	(47) 10.12.2014
(97) EP 1838438	(47) 10.12.2014	(97) EP 2028451	(47) 10.12.2014	(97) EP 2152125	(47) 10.12.2014	(97) EP 2240727	(47) 10.12.2014
(97) EP 1848080	(47) 10.12.2014	(97) EP 2037323	(47) 10.12.2014	(97) EP 2158606	(47) 10.12.2014	(97) EP 2241740	(47) 10.12.2014
(97) EP 1853312	(47) 10.12.2014	(97) EP 2038080	(47) 10.12.2014	(97) EP 2161036	(47) 10.12.2014	(97) EP 2244932	(47) 10.12.2014
(97) EP 1867238	(47) 10.12.2014	(97) EP 2039527	(47) 10.12.2014	(97) EP 2165752	(47) 10.12.2014	(97) EP 2246642	(47) 10.12.2014
(97) EP 1869089	(47) 10.12.2014	(97) EP 2040736	(47) 10.12.2014	(97) EP 2166117	(47) 10.12.2014	(97) EP 2247192	(47) 10.12.2014
(97) EP 1869920	(47) 10.12.2014	(97) EP 2044159	(47) 10.12.2014	(97) EP 2166792	(47) 10.12.2014	(97) EP 2248647	(47) 10.12.2014
(97) EP 1874839	(47) 10.12.2014	(97) EP 2046345	(47) 10.12.2014	(97) EP 2172573	(47) 10.12.2014	(97) EP 2248703	(47) 10.12.2014
(97) EP 1876156	(47) 10.12.2014	(97) EP 2047563	(47) 10.12.2014	(97) EP 2173452	(47) 10.12.2014	(97) EP 2249028	(47) 10.12.2014





(97) EP 2654876	(47) 10.12.2014	(97) EP 2669127	(47) 10.12.2014	(97) EP 2684181	(47) 10.12.2014	(97) EP 2720092	(47) 10.12.2014
(97) EP 2654905	(47) 10.12.2014	(97) EP 2669779	(47) 10.12.2014	(97) EP 2687571	(47) 10.12.2014	(97) EP 2720093	(47) 10.12.2014
(97) EP 2655480	(47) 10.12.2014	(97) EP 2670607	(47) 10.12.2014	(97) EP 2688772	(47) 10.12.2014	(97) EP 2720414	(47) 10.12.2014
(97) EP 2655781	(47) 10.12.2014	(97) EP 2670897	(47) 10.12.2014	(97) EP 2689047	(47) 10.12.2014	(97) EP 2721955	(47) 10.12.2014
(97) EP 2656004	(47) 10.12.2014	(97) EP 2672536	(47) 10.12.2014	(97) EP 2689112	(47) 10.12.2014	(97) EP 2721982	(47) 10.12.2014
(97) EP 2656425	(47) 10.12.2014	(97) EP 2673202	(47) 10.12.2014	(97) EP 2690398	(47) 10.12.2014	(97) EP 2724746	(47) 10.12.2014
(97) EP 2657219	(47) 10.12.2014	(97) EP 2673335	(47) 10.12.2014	(97) EP 2691998	(47) 10.12.2014	(97) EP 2724768	(47) 10.12.2014
(97) EP 2657421	(47) 10.12.2014	(97) EP 2673378	(47) 10.12.2014	(97) EP 2692865	(47) 10.12.2014	(97) EP 2725079	(47) 10.12.2014
(97) EP 2658987	(47) 10.12.2014	(97) EP 2673748	(47) 10.12.2014	(97) EP 2693009	(47) 10.12.2014	(97) EP 2725435	(47) 10.12.2014
(97) EP 2659120	(47) 10.12.2014	(97) EP 2673755	(47) 10.12.2014	(97) EP 2693643	(47) 10.12.2014	(97) EP 2725751	(47) 10.12.2014
(97) EP 2659124	(47) 10.12.2014	(97) EP 2673816	(47) 10.12.2014	(97) EP 2694988	(47) 10.12.2014	(97) EP 2725768	(47) 10.12.2014
(97) EP 2659919	(47) 10.12.2014	(97) EP 2673965	(47) 10.12.2014	(97) EP 2695225	(47) 10.12.2014	(97) EP 2727691	(47) 10.12.2014
(97) EP 2659940	(47) 10.12.2014	(97) EP 2674772	(47) 10.12.2014	(97) EP 2695416	(47) 10.12.2014	(97) EP 2728650	(47) 10.12.2014
(97) EP 2661096	(47) 10.12.2014	(97) EP 2675141	(47) 10.12.2014	(97) EP 2695545	(47) 10.12.2014	(97) EP 2729102	(47) 10.12.2014
(97) EP 2663763	(47) 10.12.2014	(97) EP 2675570	(47) 10.12.2014	(97) EP 2698606	(47) 10.12.2014	(97) EP 2729325	(47) 10.12.2014
(97) EP 2663885	(47) 10.12.2014	(97) EP 2675915	(47) 10.12.2014	(97) EP 2703093	(47) 10.12.2014	(97) EP 2730240	(47) 10.12.2014
(97) EP 2664751	(47) 10.12.2014	(97) EP 2676036	(47) 10.12.2014	(97) EP 2703525	(47) 10.12.2014	(97) EP 2733886	(47) 10.12.2014
(97) EP 2665370	(47) 10.12.2014	(97) EP 2676063	(47) 10.12.2014	(97) EP 2703558	(47) 10.12.2014	(97) EP 2742756	(47) 10.12.2014
(97) EP 2665531	(47) 10.12.2014	(97) EP 2676281	(47) 10.12.2014	(97) EP 2705734	(47) 10.12.2014	(97) EP 2745574	(47) 10.12.2014
(97) EP 2665986	(47) 10.12.2014	(97) EP 2676716	(47) 10.12.2014	(97) EP 2708142	(47) 10.12.2014	(97) EP 2747606	(47) 10.12.2014
(97) EP 2666064	(47) 10.12.2014	(97) EP 2678193	(47) 10.12.2014	(97) EP 2711310	(47) 10.12.2014	(97) EP 2748069	(47) 10.12.2014
(97) EP 2666869	(47) 10.12.2014	(97) EP 2678239	(47) 10.12.2014	(97) EP 2712802	(47) 10.12.2014	(97) EP 2758313	(47) 10.12.2014
(97) EP 2667051	(47) 10.12.2014	(97) EP 2678256	(47) 10.12.2014	(97) EP 2713084	(47) 10.12.2014	(97) EP 2759323	(47) 10.12.2014
(97) EP 2667060	(47) 10.12.2014	(97) EP 2678375	(47) 10.12.2014	(97) EP 2713507	(47) 10.12.2014	(97) EP 2764080	(47) 10.12.2014
(97) EP 2667065	(47) 10.12.2014	(97) EP 2679451	(47) 10.12.2014	(97) EP 2714086	(47) 10.12.2014	(97) EP 2766048	(47) 10.12.2014
(97) EP 2668240	(47) 10.12.2014	(97) EP 2679546	(47) 10.12.2014	(97) EP 2715484	(47) 10.12.2014	(97) EP 2774639	(47) 10.12.2014
(97) EP 2668370	(47) 10.12.2014	(97) EP 2681119	(47) 10.12.2014	(97) EP 2716196	(47) 10.12.2014	(97) EP 2777415	(47) 10.12.2014
(97) EP 2669020	(47) 10.12.2014	(97) EP 2683272	(47) 10.12.2014	(97) EP 2719573	(47) 10.12.2014		

### Zveřejněné překlady evropských patentových spisů

U následujících udělených evropských patentů s účinkem pro Českou republiku byl majitelem předložen překlad patentového spisu do českého jazyka (§ 35c odst. 2 až 4 zákona č. 527/1990 Sb., v platném znění). Údaje jsou řazeny vzestupně podle čísel evropských patentů.

(97) <b>EP 1478601</b>		BRANDSTÄTTER, Werner, A-2020 Linz, AT	
(47) 27.08.2014		(54) <b>Způsob výroby profilovaných součástí z tvrzené oceli</b>	
(97) 12.09.2003		(32) 12022003, 12032003	
(51) <b>C03B 3/00</b>	(2006.01)	(31) 29.07.2003, 29.07.2003	
<b>C03C 1/02</b>	(2006.01)	(33) AT, AT	
<b>C03B 1/02</b>	(2006.01)	(86) PCT/EP2004/006250	
<b>C03B 1/00</b>	(2006.01)	(87) WO 2005/021820	
(96) 27.02.2003		(74) Inventia s.r.o., RNDr. Kateřina Hartvichová, Na Bělidle 3, Praha 5, 15000	
(96) 03711276.0			
(73) Carty, William Michael, Alfred Station, NY 14803, US		(97) <b>EP 1689757</b>	
(72) Carty, William Michael, Alfred Station, NY 14803, US		(47) 27.08.2014	
(54) <b>Způsoby selektivního vsázkování skla pro zlepšení účinnosti tavení a snížení sklonu k rozsáhlé segregaci složek vsázky skla</b>		(97) 26.05.2005	
(32) 360453 P		(51) <b>A61P 3/10</b>	(2006.01)
(31) 28.02.2002		<b>A61K 31/69</b>	(2006.01)
(33) US		<b>C07F 5/02</b>	(2006.01)
(86) PCT/US2003/005962		(96) 12.11.2004	
(87) WO 2003/074434		(96) 04810839.3	
(74) KOREJZOVÁ & SPOL., v.o.s., JUDr. Petra Korejzová, Korunní 810/104 E, Praha 10 - Vinohrady, 10100		(73) Sino-Med International Alliance, Inc., Princeton, NJ 08540, US	
		(72) CAMPBELL, David, Alan, San Diego, CA 92130, US	
		WINN, David, San Diego, CA 92124, US	
		(54) <b>Heterocyklické sloučeniny kyseliny borité</b>	
(97) <b>EP 1660693</b>		(32) 519566 P, 557011 P, 592972 P	
(47) 17.09.2014		(31) 12.11.2003, 25.03.2004, 30.07.2004	
(97) 10.03.2005		(33) US, US, US	
(51) <b>C23C 2/02</b>	(2006.01)	(86) PCT/US2004/037820	
<b>C23C 2/26</b>	(2006.01)	(87) WO 2005/047297	
<b>C21D 1/02</b>	(2006.01)	(74) KANIA*SEDLÁK*SMOLA, Mgr. Martina Dvořáková, Mendlovo náměstí 1a, Brno, 60300	
<b>C21D 1/673</b>	(2006.01)		
<b>B21D 22/04</b>	(2006.01)		
<b>B21J 5/00</b>	(2006.01)		
<b>F16S 1/06</b>	(2006.01)		
<b>B21D 22/00</b>	(2006.01)		
(96) 09.06.2004		(97) <b>EP 1731512</b>	
(96) 04736386.6		(47) 01.10.2014	
(73) voestalpine Krems GmbH, 3500 Krems, AT		(97) 15.09.2005	
(72) FLEISCHANDERL, Martin, A-4061 Rainbach i.M., AT		(51) <b>C07D 261/04</b>	(2006.01)
KOLBERGER, Siegfried, A-4061 Pasching, AT		<b>C07D 261/16</b>	(2006.01)
FADERL, Josef, A-4400 Steyr, AT		<b>C07D 413/04</b>	(2006.01)
LANDL, Gerald, A-4201 Eidenberg, AT		<b>C07D 413/06</b>	(2006.01)
RAAB, Anna, Elisabeth, A-4040 Linz, AT		<b>C07D 413/12</b>	(2006.01)
EIBENSTEINER, Herbert, A-3552 Dross, AT		<b>C07D 417/06</b>	(2006.01)
		<b>C07D 417/12</b>	(2006.01)
		<b>C07C 25/24</b>	(2006.01)
		<b>C07C 43/176</b>	(2006.01)

- (96) **C07C 43/215** (2006.01)  
**C07C 205/11** (2006.01)  
**C07C 251/48** (2006.01)  
**C07C 271/28** (2006.01)  
**C07C 323/09** (2006.01)  
**C07F 7/08** (2006.01)  
**A01N 43/80** (2006.01)
- (96) 04.03.2005  
(96) 05720539.5  
(73) Nissan Chemical Industries, Ltd., Chiyoda-ku, Tokyo 101-0054, JP  
(72) MITA, Takeshi, Nissan Chemical Industries, Ltd., Funabashi-shi, Chiba 274-8507, JP  
KIKUCHI, Takamasa, Nissan Chemical Industries, Ltd, Funabashi-shi, Chiba 274-8507, JP  
MIZUKOSHI, Takashi, Nissan Chemical Industries Ltd, Funabashi-shi, Chiba 274-8507, JP  
YAOSAKA, Manabu, Nissan Chemical Industries, Ltd., Funabashi-shi, Chiba 274-8507, JP  
KOMODA, Mitsuaki, Nissan Chemical Industries, Ltd., Minamisaitama-gun, Saitama 349-0294, JP
- (54) **Isoxalínem substituované benzamidové sloučeniny a činidlo kontrolující škůdce**  
(32) 2004061749, 2004200119  
(31) 05.03.2004, 07.07.2004  
(33) JP, JP  
(86) PCT/JP2005/004268  
(87) WO 2005/085216  
(74) Patentservis Praha a.s., Na Podkovce 281/10, Praha 4, 14700
- 
- (97) **EP 1765318**  
(47) 06.08.2014  
(97) 12.01.2006  
(51) **A61K 31/19** (2006.01)  
**A61K 31/20** (2006.01)  
**A61P 31/04** (2006.01)  
**A23L 1/30** (2006.01)  
**A23K 1/16** (2006.01)  
**A23K 1/18** (2006.01)
- (96) 30.06.2005  
(96) 05760668.3  
(73) Nutrition Sciences N.V./S.A., 9031 Drogenen, BE  
(72) BRUGGEMAN, Geert, B-8200 Brugge, BE  
MOLLY, Koen, B-9870 Olsene, BE  
DESCHEPPER, Katrien, 9840 De Pinte, BE
- (54) **Mastné kyseliny se středně dlouhým řetězcem aplikovatelné jako antimikrobiální činidla**  
(32) 04007106  
(31) 30.06.2004  
(33) EP  
(86) PCT/EP2005/007067  
(87) WO 2006/002927  
(74) Společná advokátní kancelář Všetěčka Zelený Švorčík Kalenský a partneři, JUDr. Michal Havlík, Hálkova 2, Praha 2, 12000
- 
- (97) **EP 1768591**  
(47) 30.07.2014  
(97) 05.01.2006  
(51) **A61B 18/14** (2006.01)  
A61B 18/00 (2006.01)
- (96) 23.06.2005  
(96) 05758887.3  
(73) Trod Medical, 75013 Paris, FR  
(72) FAURE, Andre S., 25000 Besançon, FR
- (54) **Ohebný endoskop pro radiofrekvenční ablaci nádoru endoluminálním přístupem**  
(32) 582449 P  
(31) 23.06.2004  
(33) US  
(86) PCT/IB2005/001774  
(87) WO 2006/000888  
(74) Rott, Růžička & Guttman Patentové, známkové a advokátní kanceláře, JUDr. Ing. Miloslav Hainz, Vinohradská 37/938, Praha 2, 12000
- 
- (97) **EP 1770337**  
(47) 23.07.2014  
(97) 04.04.2007

- (51) **F24D 3/14** (2006.01)  
(96) 15.09.2006  
(96) 06019306.7  
(73) Wischemann Kunststoff GmbH, 48607 Ochtrup, DE  
(72) Ossendorf, Stefan, Hubert, 48607 Ochtrup, DE  
(54) **Deska s výstupky s mezilehlými výstupky**  
(32) 202005015163 U  
(31) 28.09.2005  
(33) DE  
(74) Čermák a spol., JUDr. Karel Čermák, Elišky Peškové 15, Praha 5, 15000
- 
- (97) **EP 1830437**  
(47) 27.08.2014  
(97) 05.09.2007  
(51) **H01R 4/64** (2006.01)  
**H01R 13/648** (2006.01)  
**H01R 9/18** (2006.01)  
**H01R 13/652** (2006.01)
- (96) 16.02.2007  
(96) 07003290.9  
(73) HARTING Electronics GmbH, 32339 Espelkamp, DE  
(72) Kleinschmidt, Stephan, 32312 Lübbecke, DE  
Tadje, Marco, 31542 Bad Nenndorf, DE
- (54) **Elektrický kontakt**  
(32) 202006003204 U  
(31) 01.03.2006  
(33) DE  
(74) KOREJZOVÁ & SPOL., v.o.s., JUDr. Petra Korejzová, Korunní 810/104 E, Praha 10 - Vinohrady, 10100
- 
- (97) **EP 1833423**  
(47) 16.04.2014  
(97) 06.07.2006  
(51) **A61F 2/16** (2006.01)  
(96) 16.12.2005  
(96) 05854545.0  
(73) BAUSCH & LOMB INCORPORATED, Rochester, New York 14604, US  
(72) PYNSON, Joel, F-31400 Toulouse, FR  
BESSIERE, Benoit, F-31280 Dremil Lafage, FR  
RATHERT, Brian, D., Largo, Florida 33778, US
- (54) **Předem naplněný IOL injektor a způsob**  
(32) 25406  
(31) 29.12.2004  
(33) US  
(86) PCT/US2005/045857  
(87) WO 2006/071597  
(74) Společná advokátní kancelář Všetěčka Zelený Švorčík Kalenský a partneři, JUDr. Michal Havlík, Hálkova 2, Praha 2, 12000
- 
- (97) **EP 1842513**  
(47) 10.09.2014  
(97) 10.10.2007  
(51) **A61F 13/15** (2006.01)  
**A61F 13/472** (2006.01)  
**A61F 13/475** (2006.01)  
**A61F 13/537** (2006.01)
- (96) 07.04.2006  
(96) 06112400.4  
(73) The Procter & Gamble Company, Cincinnati, OH 45202, US  
(72) Digiacomantonio, Marco, 65125 Pescara, IT  
Ecker, Cornelia, 65824 Schwalbach, DE  
Gagliardi, Ivano, 65123 Pescara, IT  
Partenza, Vincenzo, 65010 Elice (Pescara), IT  
Veglio, Paolo A., 65129 Pescara, IT
- (54) **Absorbující výrobek obsahující netkané postranní zóny**  
(74) Společná advokátní kancelář Všetěčka Zelený Švorčík Kalenský a partneři, JUDr. Otakar Švorčík, Hálkova 2, Praha 2, 12000
- 
- (97) **EP 1853605**  
(47) 10.09.2014  
(97) 14.09.2006  
(51) **C07D 471/04** (2006.01)  
(96) 03.03.2006  
(96) 06744433.1  
(73) Bracco Imaging S.p.A, 20134 Milan, IT  
(72) LATTUADA, Luciano, I-20134 Milan, IT

- MOROSINI, Pierfrancesco, I-20134 Milan, IT  
 UGGERI, Fulvio, I-20134 Milan, IT  
 AIME, Silvio, I-20134 Milan, IT  
 TERRENO, Enzo, I-20134 Milan, IT  
 DELLI CASTELLI, Daniela, I-20134 Milan, IT  
 SCOLASTICO, Carlo, I-20133 Milan, IT  
 MANZONI, Leonardo, I-20133 Milan, IT  
 AROSIO, Daniela, I-20133 Milan, IT
- (54) **Na integrin cílené syntetické ligandy pro diagnostické a léčebné použití**  
 (32) MI20050328  
 (31) 03.03.2005  
 (33) IT  
 (86) PCT/IB2006/000455  
 (87) WO 2006/095234  
 (74) Patentservis Praha a.s., Na Podkovce 281/10, Praha 4, 14700
- 
- (97) **EP 1876924**  
 (47) 16.07.2014  
 (97) 09.11.2006  
 (51) **A47B 55/02** (2006.01)  
**F16B 12/38** (2006.01)  
 (96) 02.05.2006  
 (96) 06776028.0  
 (73) Wanzl Metallwarenfabrik GmbH, 89340 Leipheim, DE  
 (72) WANNINGER, Lothar, 86480 Aletshausen, DE  
 SCHANTINI, Georg, 87719 Mindelheim, DE
- (54) **Regál pro ukládání předmětů**  
 (32) 202005007353 U  
 (31) 04.05.2005  
 (33) DE  
 (86) PCT/EP2006/004065  
 (87) WO 2006/117174  
 (74) ROTT, RŮŽIČKA & GUTTMANN Patentová, známková a advokátní kancelář, Ing. Jiří Andera, Vinohradská 37/938, Praha 2, 12000
- 
- (97) **EP 1877090**  
 (47) 15.01.2014  
 (97) 16.11.2006  
 (51) **A61K 45/00** (2006.01)  
**C12P 21/02** (2006.01)  
 (96) 04.05.2006  
 (96) 06770019.5  
 (73) Providence Health & System - Oregon, Portland, 97213, OR, US  
 (72) WEINBERG, Andrew, D., Portland, OR 97201, US  
 MORRIS, Nicholas, P., Portland, OR 97225, US  
 PETERS, Carmen, Anchorage, AK 99507, US
- (54) **Trimerní imunoglobulinový fúzní protein OX40 a způsoby jeho použití**  
 (32) 678420 P  
 (31) 06.05.2005  
 (33) US  
 (86) PCT/US2006/017285  
 (87) WO 2006/121810  
 (74) Traplová Hakr Kubát, advokátní a patentová kancelář, Ing. Eduard Hakr, Přístavní 24, Praha 7, 17000
- 
- (97) **EP 1885785**  
 (47) 27.08.2014  
 (97) 16.11.2006  
 (51) **C08K 5/09** (2006.01)  
**C08G 4/00** (2006.01)  
**B32B 17/04** (2006.01)  
**C08G 8/10** (2006.01)  
**C08K 5/07** (2006.01)  
**D04H 1/64** (2012.01)  
 (96) 02.05.2006  
 (96) 06744635.1  
 (73) Dynea Chemicals OY, 00580 Helsinki, FI  
 (72) PISANOVA, Elena, Amherst, NY 14221, US  
 SCHMIDT, Robert, Mississauga, Ontario L5R 1B8, CA  
 TSEITLIN, Alexander, Mississauga, Ontario L5R 1B8, CA
- (54) **Polymerizovatelný vodný prostředek na bázi polyvinylalkoholu bez obsahu formaldehydu**  
 (32) 678229 P  
 (31) 06.05.2005
- (33) US  
 (86) PCT/IB2006/001129  
 (87) WO 2006/120523  
 (74) Rott, Růžička & Guttmann Patentová, známková a advokátní kancelář, Ing. Václav Krmenčík, Vinohradská 37, Praha 2, 12000
- 
- (97) **EP 1909618**  
 (47) 08.10.2014  
 (97) 08.02.2007  
 (51) **A47C 20/00** (2006.01)  
**A47G 9/02** (2006.01)  
**A47G 9/10** (2006.01)  
 (96) 31.07.2006  
 (96) 06788946.9  
 (73) Pacific Coast Feather Company, Seattle, WA 98134, US  
 (72) DELFS, Juliette, M., Seattle, WA 98109, US
- (54) **Polštářový výrobek**  
 (32) 192602  
 (31) 29.07.2005  
 (33) US  
 (86) PCT/US2006/029665  
 (87) WO 2007/016451  
 (74) PATENTSERVIS Praha a.s., Na Podkovce 281/10, Praha 4, 14700
- 
- (97) **EP 1913169**  
 (47) 03.09.2014  
 (97) 15.02.2007  
 (51) **C22C 38/00** (2006.01)  
**C22C 38/04** (2006.01)  
 (96) 07.07.2006  
 (96) 06778838.0  
 (73) ArcelorMittal France, 93200 Saint Denis, FR  
 (72) BARGES, Patrick, F-57160 Rozerieulles, FR  
 SCOTT, Colin, F-57950 Montigny-les-Metz, FR  
 PETITGAND, Gérard, F-57140 Plesnois, FR  
 PERRARD, Fabien, F-57070 Metz, FR
- (54) **Způsob výroby ocelových plechů s vysokou odolností a vynikající tažností a produkty z nich**  
 (32) 05291675  
 (31) 04.08.2005  
 (33) EP  
 (86) PCT/FR2006/001668  
 (87) WO 2007/017565  
 (74) A. Holas & partner, Patentová a známková kancelář, Ing. Mgr. Hana Holasová, Křížová 4, Brno, 60300
- 
- (97) **EP 1954488**  
 (47) 01.10.2014  
 (97) 19.04.2007  
 (51) **B32B 17/10** (2006.01)  
**B60J 1/20** (2006.01)  
**B60J 7/043** (2006.01)  
**B62D 25/06** (2006.01)  
 (96) 05.10.2006  
 (96) 06820257.1  
 (73) SAINT-GOBAIN GLASS FRANCE, 92400 Courbevoie, FR  
 (72) MÁUSER, Helmut, 52134 Herzogenrath, DE  
 MERCKES, Horst, 52068 Aachen, DE
- (54) **Vrstvený zasklívací dílec obsahující integrovaný přídržný prvek**  
 (32) 102005047656  
 (31) 05.10.2005  
 (33) DE  
 (86) PCT/FR2006/050994  
 (87) WO 2007/042716  
 (74) Společná advokátní kancelář Vsetečka Zelený Švorčík Kalenský a partneři, JUDr. Michal Havlík, Hálkova 2, Praha 2, 12000
- 
- (97) **EP 1957103**  
 (47) 20.08.2014  
 (97) 07.06.2007  
 (51) **A61K 39/02** (2006.01)  
**A61K 39/04** (2006.01)  
**A61K 39/05** (2006.01)  
**C07K 14/30** (2006.01)  
**A61K 39/112** (2006.01)  
 (96) 21.11.2006



(96) 06818865.5		<i>C07D 519/00</i>	(2006.01)
(73) Stiftung Tierärztliche Hochschule Hannover, 30173 Hannover, DE		<i>A61K 31/407</i>	(2006.01)
(72) GERLACH, Gerald-F., 30449 Hannover, DE		<i>A61K 31/4192</i>	(2006.01)
MEENS, Jochen, 30952 Ronnenberg, DE		<i>A61K 31/496</i>	(2006.01)
MAAS, Alexander, 59590 Geseke, DE		<i>A61K 31/395</i>	(2006.01)
SELKE, Martin, 30459 Hannover, DE		<i>A61K 38/19</i>	(2006.01)
(54) <b>Bakteriální vakcína proti bakterálním infekčním patogenům pro použití u zvířat</b>	(96) 04.05.2007		
(32) 102005057643	(96) 07794581.4		
(31) 30.11.2005	(73) THE REGENTS OF THE UNIVERSITY OF MICHIGAN, Ann Arbor, MI 48109, US		
(33) DE	(72) WANG, Shaomeng, Saline, MI 48116, US		
(86) PCT/EP2006/011380	SUN, Haiying, Ann Arbor, MI 48105, US		
(87) WO 2007/062795	QIN, Dongguang, Ann Arbor, MI 48105, US		
(74) Daniela Toningrová, Kamenická 3, Praha 7, 17000	NIKOLOVSKA-COLESKA, Zaneta, Ann Arbor, MI 48105, US		
	QIU, Su, Ann Arbor, MI 48103, US		
(97) <b>EP 1979407</b>	PENG, Yuefeng, Ann Arbor, MI 48105, US		
(47) 06.08.2014	CAI, Qian, Ann Arbor, MI 48105, US		
(97) 26.07.2007	(54) <b>Meziprodukty přípravy bivalentních mimetik Smac</b>		
(51) <i>C08K 5/05</i>	(32) 798018 P, 923415 P		
<i>C08F 8/34</i>	(31) 05.05.2006, 13.04.2007		
<i>A61K 47/00</i>	(33) US, US		
(96) 19.01.2006	(86) PCT/US2007/010924		
(96) 06733750.1	(87) WO 2007/130626		
(73) Allexcel, Inc., West Haven CT 06516, US	(74) Patentservis Praha a.s., Na Podkovce 281/10, Praha 4, 14700		
(72) DIWAN, Anil, West Haven, Connecticut 06516, US			
ONTON, Ann, Louise, Fairfield, Connecticut 06825, US			
TATAKE, Jayant, G., Sandy Hook, Connecticut 06482, US			
(54) <b>Rozpouštění a cílené doručování léčiv se samouspořádacími polymery</b>	(97) <b>EP 2026994</b>		
(86) PCT/US2006/001820	(47) 16.07.2014		
(87) WO 2007/084126	(97) 13.12.2007		
(74) ROTT, RŮŽIČKA & GUTTMANN Patentová, známková a advokátní kancelář, Ing. Jana Fuchsová, Vinohradská 37, Praha 2, 12000	(51) <i>B60R 13/08</i>	(2006.01)	
	<i>G10K 11/168</i>	(2006.01)	
	(96) 31.05.2007		
	(96) 07729757.0		
	(73) HP Pelzer Holding GmbH, 58454 Witten, DE		
	(72) SCHULZE, Volkmar, 84069 Schierling, DE		
	KELLER, Hans-Peter, CH-5034 Suhr, CH		
	KURSCH, Volker, 45141 Essen, DE		
	(54) <b>Akusticky a tepelně působící izolace</b>		
	(32) 102006027230		
	(31) 09.06.2006		
	(33) DE		
	(86) PCT/EP2007/055356		
	(87) WO 2007/141193		
	(74) Čermák a spol., JUDr. Karel Čermák, Elišky Peškové 15, Praha 5, 15000		
	(97) <b>EP 2031082</b>		
	(47) 03.09.2014		
	(97) 04.03.2009		
	(51) <i>C23C 16/02</i>	(2006.01)	
	<i>C23C 16/24</i>	(2006.01)	
	<i>H01L 31/0236</i>	(2006.01)	
	<i>H01L 31/18</i>	(2006.01)	
	(96) 31.08.2007		
	(96) 07301336.9		
	(73) Aperam Alloys Imphy, 93200 Saint Denis, FR		
	Ecole Polytechnique, 91120 Palaiseau, FR		
	Reyal, Jean Pierre, 95610 Eragny, FR		
	Reydey, Pierre-Louis, 58660 Coulanges Les Nevers, FR		
	Roca Cabarrocas, Pere, 91140 Villebon sur Yvette, FR		
	Djeridane, Yassine, 16040 Hussein-Dey, DZ		
	(54) <b>Kovový substrát s krystalografickou texturou, zařízení s krystalografickou texturou, fotovoltaický článek a modul obsahující takovéto zařízení a způsob depozice tenkých vrstev</b>		
	(74) A. Holas & partner Patentová a známková kancelář, Ing. Mgr. Hana Holasová, Křížová 4, Brno, 60300		
	(97) <b>EP 2038596</b>		
	(47) 13.08.2014		
	(97) 03.01.2008		
	(51) <i>F25J 3/04</i>	(2006.01)	
	<i>F16L 59/14</i>	(2006.01)	
	(96) 15.06.2007		
	(96) 07765453.1		
	(73) L'AIR LIQUIDE, Société Anonyme pour l'Etude et l'Exploitation des Procédés Georges Claude, 75007 Paris, FR		
	(72) CLODIC, Denis, F-75006 Paris, FR		
	DELCORSO, Fabrice, F-91400 Saclay, FR		
(97) <b>EP 2019671</b>			
(47) 24.09.2014			
(97) 15.11.2007			
(51) <i>C07D 487/04</i>	(2006.01)		

TRANIER, Jean-Pierre, F-94240 L'Hay-les-Roses, FR	(86) PCT/US2007/025455
ZICK, Golo, F-78000 Versailles, FR	(87) WO 2008/076290
(54) <b>Kryogenní destilace zahrnující vakuový izolační panel</b>	(74) PATENTSERVIS Praha a.s., Jivenská 1273/1, Praha 4, 14021
(32) 0652671	
(31) 27.06.2006	
(33) FR	
(86) PCT/EP2007/055980	(97) <b>EP 2123967</b>
(87) WO 2008/000640	(47) 16.07.2014
(74) Společná advokátní kancelář Všetečka Zelený Švorčík Kalenský a partneři, JUDr. Michal Havlík, Hálkova 2, Praha 2, 12000	(97) 25.11.2009
	(51) <b>F16M 11/22</b> (2006.01)
	(96) 07.05.2009
	(96) 09251272.2
	(73) Fox International Group Limited, Hainault, Essex IG6 3UT, GB
	(72) Taylor, Adam, Loughton, Essex IG10 2QH, GB
	(54) <b>Podpěrné zařízení</b>
	(32) 0809175
	(31) 20.05.2008
	(33) GB
	(74) PATENTSERVIS Praha a.s., Na Podkovce 281/10, Praha 4, 14700
(97) <b>EP 2063177</b>	
(47) 12.11.2014	
(97) 27.05.2009	
(51) <b>F23D 14/42</b> (2006.01)	
<b>F23D 14/54</b> (2006.01)	
(96) 24.11.2008	
(96) 08020388.8	
(73) Esab Cutting Systems GmbH, 61184 Karben, DE	
(72) Greifzu, Manfred, 36137 Grosenlüder, DE	
(54) <b>Řezací hořák s hořákovou hlavou, která přijímá vyměnitelnou řezací trysku</b>	
(32) 102007056795	
(31) 23.11.2007	
(33) DE	
(74) Společná advokátní kancelář Všetečka Zelený Švorčík Kalenský a partneři, JUDr. Michal Havlík, Hálkova 2, Praha 2, 12000	
(97) <b>EP 2079443</b>	
(47) 27.08.2014	
(97) 29.05.2008	
(51) <b>A61K 9/127</b> (2006.01)	
<b>A61K 9/72</b> (2006.01)	
<b>A61K 31/47</b> (2006.01)	
<b>A61K 31/495</b> (2006.01)	
(96) 23.10.2007	
(96) 07867260.7	
(73) Aradigm Corporation, Hayward, CA 94545, US	
(72) CIPOLLA, David C., San Ramon, CA 94583, US	
BLANCHARD, James, El Granada, CA 94018, US	
(54) <b>Inhalační formulace s duálním účinkem pro okamžitě a postupně uvolňování</b>	
(32) 862753 P	
(31) 24.10.2006	
(33) US	
(86) PCT/US2007/022424	
(87) WO 2008/063341	
(74) PATENTSERVIS PRAHA a.s., Na Podkovce 281/10, Praha 4, 14700	
(97) <b>EP 2092068</b>	
(47) 08.10.2014	
(97) 26.06.2008	
(51) <b>C12N 15/62</b> (2006.01)	
<b>C07K 14/00</b> (2006.01)	
<b>C12N 15/82</b> (2006.01)	
<b>C12N 15/09</b> (2006.01)	
(96) 13.12.2007	
(96) 07853356.9	
(73) Dow AgroSciences LLC, Indianapolis, IN 46268-1054, US	
Sangamo BioSciences, Inc., Richmond, CA 94804, US	
(72) CAI, Qihua C., Westfield, Indiana 46074, US	
MILLER, Jeffrey, San Francisco, California 94121, US	
URNOV, Fyodor, Point Richmond, California 94801, US	
SHUKLA, Vipula K., Indianapolis, Indiana 46220, US	
PETOLINO, Joseph F., Zionsville, Indiana 46077, US	
BAKER, Lisa W., Carmel, Indiana 46032, US	
GARRISON, Robbi J., Fillmore, Indiana 46128, US	
BLUE, Ryan C., Fishers, Indiana 46037, US	
MITCHELL, Jon C., Aberdeen, SD 57401-5470, US	
ARNOLD, Nicole L., Carmel, Indiana 46032, US	
WORDEN, Sarah E., Fillmore, Indiana 46128, US	
(54) <b>Optimalizované nekanonické proteiny se zinkovým prstem</b>	
(32) 874911 P, 932497 P	
(31) 14.12.2006, 30.05.2007	
(33) US, US	
	(97) <b>EP 2146046</b>
	(47) 09.04.2014
	(97) 20.01.2010
	(51) <b>E21B 10/633</b> (2006.01)
	(96) 15.07.2008
	(96) 08160413.4
	(73) Marti Gründungstechnik AG, 3302 Moosseedorf, CH
	(72) Leuenberger, Daniel, 3086, Zimmerwald, CH
	(54) <b>Vrtací hlava</b>
	(74) PATENTSERVIS Praha a.s., Na Podkovce 281/10, Praha 4, 14700
	(97) <b>EP 2155677</b>
	(47) 01.10.2014
	(97) 20.11.2008
	(51) <b>C07D 211/26</b> (2006.01)
	<b>C07D 401/14</b> (2006.01)
	<b>A61K 31/506</b> (2006.01)
	<b>A61P 35/00</b> (2006.01)
	(96) 13.05.2008
	(96) 08750252.2
	(73) Janssen Pharmaceutica, N.V., 2340 Beerse, BE
	DICKENS, Julius W.J., B-2340 Beerse, BE
	HOUPIIS, Ioannes Nicolaos, B-2340 Beerse, BE
	LANG, Yolande Lydia, B-2340 Beerse, BE
	LEYS, Carina, B-2340 Beerse, BE
	STOKBROEKX, Sigrid Carl Maria, B-2340 Beerse, BE
	WEERTS, Johan Erwin Edmond, B-2340 Beerse, BE
	(54) <b>Monohydrochloridové soli inhibitoru histonové deacetylázy</b>
	(32) 07108176, 917821 P
	(31) 14.05.2007, 14.05.2007
	(33) EP, US
	(86) PCT/EP2008/055804
	(87) WO 2008/138918
	(74) Traplová Hakr Kubát, advokátní a patentová kancelář, Ing. Eduard Hakr, Přístavní 24, Praha 7, 17000
	(97) <b>EP 2161416</b>
	(47) 17.09.2014
	(97) 10.03.2010
	(51) <b>F01D 25/34</b> (2006.01)
	<b>F01D 25/26</b> (2006.01)
	<b>F01D 21/08</b> (2006.01)
	(96) 29.07.2009
	(96) 09166715.4
	(73) Siemens Aktiengesellschaft, 80333 München, DE
	(72) Geist, Richard, 91207 Lauf, DE
	(54) <b>Otočné zařízení rotoru pro parní turbínu</b>
	(32) 102008046347
	(31) 09.09.2008
	(33) DE
	(74) Čermák a spol., JUDr. Karel Čermák, Elišky Peškové 15/735, Praha 5, 15000
	(97) <b>EP 2170848</b>
	(47) 22.10.2014
	(97) 31.12.2008
	(51) <b>C07D 241/20</b> (2006.01)
	<b>C07D 401/12</b> (2006.01)

(96) C07D 403/04	(2006.01)	TSCHANTZ, Matt Aaron, Ridgefield, Connecticut 06877-0368, US
(96) C07D 403/12	(2006.01)	XIONG, Zhaoming, Ridgefield, Connecticut 06877-0368, US
(96) C07D 413/12	(2006.01)	YU, Hui, Ridgefield, Connecticut 06877-0368, US
(96) A61K 31/454	(2006.01)	YU, Yang, Ridgefield, Connecticut 06877-0368, US
(96) A61P 11/06	(2006.01)	(54) <b>Deriváty amidů 6,7-dihydro-5H-imidazo[1,2-a]imidazol-3-karboxylové kyseliny</b>
(96) 25.06.2008		(32) 990960 P, 47957
(96) 08776162.3		(31) 29.11.2007, 25.04.2008
(73) AstraZeneca AB, 151 85 Södertälje, SE		(33) US, US
(72) BROUGH, Stephen, Loughborough Leicestershire LE11 5RH, GB		(86) PCT/US2008/084149
(72) EVANS, Richard, Loughborough Leicestershire LE11 5RH, GB		(87) WO 2009/070485
(72) LUKER, Timothy, Jon, Loughborough Leicestershire LE11 5RH, GB		(74) KOREJZOVÁ & SPOL., v.o.s., JUDr. Petra Korejzová, Korunní 810/104 E, Praha 10 - Vinohrady, 10100
(72) RAUBO, Piotr, Loughborough Leicestershire LE11 5RH, GB		
(54) <b>Deriváty pyrazinonu a jejich použití při léčení onemocnění plíc</b>		
(32) 946415 P, 978167 P, 29444		
(31) 27.06.2007, 08.10.2007, 18.02.2008		
(33) US, US, US		
(86) PCT/GB2008/050491		
(87) WO 2009/001132		
(74) Traplová Hakr Kubát, advokátní a patentová kancelář, Ing. Eduard Hakr, Přístavní 24, Praha 7, 17000		
(97) <b>EP 2183968</b>		
(47) 05.11.2014		
(97) 05.03.2009		
(51) A01N 25/00	(2006.01)	
A01N 25/30	(2006.01)	
A01N 25/32	(2006.01)	
A01N 31/14	(2006.01)	
A01N 35/10	(2006.01)	
A01N 47/34	(2006.01)	
A01N 47/40	(2006.01)	
A01P 7/04	(2006.01)	
A01N 51/00	(2006.01)	
A01N 25/02	(2006.01)	
A01N 25/14	(2006.01)	
(96) 25.08.2008		
(96) 08828276.9		
(73) Nippon Soda Co., Ltd., Tokyo 100-8165, JP		
(72) DAIKIRI, Hiroshi, Makinohara-shi Shizuoka 421-0412, JP		
(72) NAKAMURA, Reiko, Makinohara-shi Shizuoka 421-0412, JP		
(54) <b>Pesticidní směs s potenciovanou účinností a způsob potence účinnosti pesticidně účinných složek</b>		
(32) 2007226839		
(31) 31.08.2007		
(33) JP		
(86) PCT/JP2008/065101		
(87) WO 2009/028454		
(74) KOREJZOVÁ & SPOL., v.o.s., JUDr. Petra Korejzová, Korunní 810/104 E, Praha 10 - Vinohrady, 10100		
(97) <b>EP 2225238</b>		
(47) 03.09.2014		
(97) 04.06.2009		
(51) C07D 471/04	(2006.01)	
C07D 487/04	(2006.01)	
A61K 31/519	(2006.01)	
A61P 29/00	(2006.01)	
(96) 20.11.2008		
(96) 08853791.5		
(73) Boehringer Ingelheim International GmbH, 55216 Ingelheim, DE		
(72) LEMIEUX, Rene M., Ridgefield, Connecticut 06877-0368, US		
(72) BARBOSA, Antonio Jose Del Moral, Ridgefield, Connecticut 06877-0368, US		
(72) BENTZIEN, Joerg Martin, Ridgefield, Connecticut 06877-0368, US		
(72) BRUNETTE, Steven Richard, Ridgefield, Connecticut 06877-0368, US		
(72) CHEN, Zhidong, Ridgefield, Connecticut 06877-0368, US		
(72) COGAN, Derek, Ridgefield, Connecticut 06877-0368, US		
(72) GAO, Donghong A., Ridgefield, Connecticut 06877-0368, US		
(72) HEIM-RIETHER, Alexander, Ridgefield, Connecticut 06877-0368, US		
(72) HORAN, Joshua Courtney, Ridgefield, Connecticut 06877-0368, US		
(72) KOWALSKI, Jennifer A., Ridgefield, Connecticut 06877-0368, US		
(72) LAWLOR, Michael David, Ridgefield, Connecticut 06877-0368, US		
(72) LIU, Weimin, Ridgefield, Connecticut 06877-0368, US		
(72) MCKIBBEN, Bryan, Ridgefield, Connecticut 06877-0368, US		
(72) MILLER, Craig Andrew, Ridgefield, Connecticut 06877-0368, US		
(72) MOSS, Neil, Ridgefield, Connecticut 06877-0368, US		
(97) <b>EP 2252852</b>		
(47) 17.09.2014		
(97) 17.09.2009		
(51) F41A 17/56	(2006.01)	
F41A 17/06	(2006.01)	
(96) 11.03.2009		
(96) 09720042.2		
(73) Armatix GmbH, 85774 Unterföhring, DE		
(73) German Sport Guns GmbH, 59469 Ense-Höingen, DE		
(72) EMDE, Dietmar, 59757 Arnsberg, DE		
(72) GIEBEL, Karl-Friedrich, 83098 Brannenburg, DE		
(54) <b>Bezpečnostní ústrojí pro střelné zbraně a způsob zajišťování střelných zbraní, opatřených tímto bezpečnostním ústrojím</b>		
(32) 08004590		
(31) 12.03.2008		
(33) EP		
(86) PCT/EP2009/001731		
(87) WO 2009/112244		
(74) Čermák a spol., JUDr. Karel Čermák, Elišky Peškové 15/735, Praha 5, 15000		
(97) <b>EP 2266650</b>		
(47) 24.09.2014		
(97) 29.12.2010		
(51) A61M 15/00	(2006.01)	
(96) 22.01.2003		
(96) 10178947.7		
(73) Glaxo Group Limited, Brentford, Middlesex TW8 9GS, GB		
(72) Anderson, Gregor John M, Ware, Hertfordshire SG12 0DP, GB		
(72) Bonney, Stanley George, Ware, Hertfordshire SG12 0DP, GB		
(72) Davies, Michael Birsha, Ware, Hertfordshire SG12 0DP, GB		
(72) Lintell, Daniel Thomas De S., Ware, Hertfordshire SG12 0DP, GB		
(72) Wilson, Alan Anthony, Ware, Hertfordshire SG12 0DP, GB		
(54) <b>Podávač léku</b>		
(32) 0201677		
(31) 25.01.2002		
(33) GB		
(74) KOREJZOVÁ & SPOL., v.o.s., JUDr. Petra Korejzová, Korunní 810/104 E, Praha 10 - Vinohrady, 10100		
(97) <b>EP 2268885</b>		
(47) 03.09.2014		
(97) 11.09.2009		
(51) E06B 9/17	(2006.01)	
(96) 06.02.2009		
(96) 09718031.9		
(73) Efaflex Tor- und Sicherheitssysteme GmbH & Co. KG, 84079 Bruckberg, DE		
(72) BREZNIKAR, Joze, 13 60 Vrhnika, SI		
(72) HÖFNER, Norbert, 84034 Landshut, DE		
(72) KREMSER, Hans-Jörg, 84079 Bruckberg, DE		
(54) <b>Uspořádání zvedacích vrat a těsnící zařízení nadpraží pro ně</b>		
(32) 102008007592		
(31) 06.02.2008		
(33) DE		
(86) PCT/EP2009/000831		
(87) WO 2009/109274		
(74) Společná advokátní kancelář Všetěčka Zelený Švorčík Kalenský a partneři, JUDr. Otakar Švorčík, Hálkova 2, Praha 2, 12000		
(97) <b>EP 2272517</b>		
(47) 01.10.2014		

- (97) 12.01.2011  
(51) **A61K 31/52** (2006.01)  
**A61K 31/519** (2006.01)  
**C07D 473/34** (2006.01)  
**A61K 31/437** (2006.01)  
**C07D 471/04** (2006.01)  
**C07D 487/04** (2006.01)  
(96) 25.10.2005  
(96) 10184485.0  
(73) Astex Therapeutics Limited, Milton Road, Cambridge CB4 0QA, GB  
The Institute of Cancer Research: Royal Cancer Hospital, London SW7 3RP, GB  
Cancer Research Technology Limited, London, WC2A 3NL, GB  
(72) Berdini, Valerio, Cambridge, CB4 0QA, GB  
Boyle, Robert George, Cambridge, CB4 0QA, GB  
Saxty, Gordon, Cambridge, CB4 0QA, GB  
Walker, David Winter, Cambridge CB4 0EY, GB  
Woodhead, Steven John, Cambridge, CB4 0QA, GB  
Wyatt, Paul Graham, Dundee, DD1 5EH, GB  
Caldwell, John, Sutton, Surrey SM2 5NG, GB  
Collins, Ian, Sutton, Surrey SM2 5NG, GB  
Da Fonseca, Tatiana Faria, Sutton, Surrey SM2 5NG, GB  
Donald, Alastair, Glasgow G61 3BB, GB  
(54) **Ortho-kondenzované deriváty pyridinu a pirimidinu (např. puriny) jako inhibitory proteinkináz**  
(32) 0423655, 621821 P, 684119 P  
(31) 25.10.2004, 25.10.2004, 24.05.2005  
(33) GB, US, US  
(74) A. Holas & partner Patentová a známková kancelář, Ing. Mgr. Hana Holasová, Křížová 4, Brno, 60300
- 
- (97) **EP 2276395**  
(47) 13.08.2014  
(97) 22.10.2009  
(51) **A61B 5/00** (2006.01)  
**G01D 11/30** (2006.01)  
(96) 16.04.2009  
(96) 09733311.6  
(73) Winmedical S.R.L., 56023 Cascina (PI), IT  
(72) MAZZEO, Antonio, 56125 Pisa, IT  
MISURI, Alessio, 00179 Roma, IT  
PENSABENE, Virginia, 57128 Livorno, IT  
SCAPELLATO, Sergio, 40068 San Lazzaro di Savena (BO), IT  
VALDASTRI, Pietro, 57128 Livorno, IT  
VATTERONI, Monica, 54036 Marina di Carrara (MS), IT  
(54) **Podpůrné zařízení pro snímače a/nebo aktuátory, které mohou být částí bezdrátové sítě snímačů/aktuátorů**  
(32) PI20080032  
(31) 18.04.2008  
(33) IT  
(86) PCT/IB2009/005264  
(87) WO 2009/127954  
(74) A. Holas & partner Patentová a známková kancelář, Ing. Mgr. Hana Holasová, Křížová 4, Brno, 60300
- 
- (97) **EP 2289300**  
(47) 10.09.2014  
(97) 02.03.2011  
(51) **A01C 23/00** (2006.01)  
(96) 17.07.2010  
(96) 10169940.3  
(73) Zunhammer, Sebastian, 83301 Traunreut, DE  
(72) Zunhammer, Sebastian, 83301 Traunreut, DE  
(54) **Dopravní uspořádání pro přírodní hnojiva**  
(32) 202009010962 U  
(31) 13.08.2009  
(33) DE  
(74) Společná advokátní kancelář Vsetečka Zelený Švorčík Kalenský a partneři, JUDr. Michal Havlík, Hálkova 2, Praha 2, 12000
- 
- (97) **EP 2298314**  
(47) 03.09.2014  
(97) 23.03.2011  
(51) **A61K 31/557** (2006.01)  
**A61P 1/10** (2006.01)  
**C07D 311/94** (2006.01)
- C07C 53/23** (2006.01)  
(96) 14.11.2002  
(96) 10010211.0  
(73) Sucampo AG, 6300 Zug, CH  
(72) Ueno, Ryuji, Potomac Montgomery MD 20854, US  
Patchen, Myra L., Fairfax VA 22033-2732, US  
(54) **Dávková jednotka obsahující analog prostaglandinu pro léčbu zácpy**  
(32) 331316 P  
(31) 14.11.2001  
(33) US  
(74) PATENTSERVIS PRAHA a.s., Na Podkovce 281/10, Praha 4, 14700
- 
- (97) **EP 2312713**  
(47) 10.09.2014  
(97) 20.04.2011  
(51) **H02G 3/12** (2006.01)  
**H02G 3/14** (2006.01)  
(96) 27.09.2010  
(96) 10179905.4  
(73) ABB AG, 68309 Mannheim, DE  
(72) Schrage, Ortwin, 47906, Kempen, DE  
Lisson, Werner, 58093, Hagen, DE  
Schulte-Lippert, Günter, 58513, Lüdenscheid, DE  
Schneider, Martin, 42499, Hückeswagen, DE  
Wiese, Michael, 42897, Remscheid, DE  
(54) **Elektroinstalační zařízení s nosným rámem a ovládacím nebo funkčním elementem**  
(32) 102009049710  
(31) 17.10.2009  
(33) DE  
(74) Čermák a spol., JUDr. Karel Čermák, Elišky Peškové 15/735, Praha 5, 15000
- 
- (97) **EP 2318050**  
(47) 03.09.2014  
(97) 04.02.2010  
(51) **A61K 47/48** (2006.01)  
**C07K 14/745** (2006.01)  
(96) 29.07.2009  
(96) 09790935.2  
(73) Baxter International Inc., Deerfield, IL 60015, US  
Baxter Healthcare SA, 8152 Glattpark (Opfikon), CH  
(72) TURECEK, Peter, A-3400 Klosterneuburg, AT  
SIEKMANN, Juergen, A-1210 Vienna, AT  
(54) **Polymerní konjugáty faktorů VIII**  
(32) 184567  
(31) 01.08.2008  
(33) US  
(86) PCT/US2009/052103  
(87) WO 2010/014708  
(74) Společná advokátní kancelář Vsetečka Zelený Švorčík Kalenský a partneři, JUDr. Michal Havlík, Hálkova 2, Praha 2, 12000
- 
- (97) **EP 2332909**  
(47) 15.10.2014  
(97) 15.06.2011  
(51) **C07D 209/44** (2006.01)  
**C07D 209/08** (2006.01)  
**C07D 215/08** (2006.01)  
**C07D 491/10** (2006.01)  
**C07D 471/04** (2006.01)  
**C07D 471/10** (2006.01)  
**C07D 491/08** (2006.01)  
**C07D 401/04** (2006.01)  
**C07D 401/12** (2006.01)  
**A61K 31/438** (2006.01)  
**A61K 31/439** (2006.01)  
**A61K 31/403** (2006.01)  
(96) 13.04.2006  
(96) 11158930.5  
(73) Astex Therapeutics Limited, Cambridge Cambridgeshire CB4 0QA, GB  
(72) Chessari, Gianni, Cambridge, CB4 0QA, GB  
Congreve, Miles Stuart, Cambridge, CB4 0QA, GB  
Navarro, Eva Figueroa, Cambridge, CB4 0QA, GB  
Frederickson, Martyn, Cambridge, CB4 0QA, GB  
Murray, Christopher, Cambridge, CB4 0QA, GB

- Woolford, Alison Jo-Ann, Cambridge, CB4 0QA, GB  
Carr, Maria Grazia, Cambridge, CB4 0QA, GB  
Downham, Robert, Cambridge, CB4 0QA, GB  
O'Brien, Michael Alistair, Cambridge, CB4 0QA, GB  
Phillips, Theresa Rachel, Macclesfield, SK10 5BR, GB  
Woodhead, Andrew James, Cambridge, CB4 0QA, GB
- (54) **Deriváty hydroxybenzamidů a jejich použití jako inhibitorů HSP90**  
(32) 0507474, 670897 P, 0604111, 777989 P  
(31) 13.04.2005, 13.04.2005, 01.03.2006, 01.03.2006  
(33) GB, US, GB, US  
(74) A. Holas & partner, Patentová a známková kancelář, Ing. Mgr. Hana Holasová, Křížová 4/105, Brno, 60300
- 
- (97) **EP 2373838**  
(47) 03.09.2014  
(97) 10.06.2010  
(51) **D06C 7/02** (2006.01)  
**D06B 13/00** (2006.01)  
**F26B 13/10** (2006.01)  
**D06B 15/06** (2006.01)  
(96) 03.12.2009  
(96) 09810782.4  
(73) Biancalani S.R.L., 59100 Prato, IT  
(72) BIANCALANI, Massimo, I-59100 Prato, IT  
RAVAGLI, Riccardo, I-51100 Pistoia, IT
- (54) **Stroj a způsob pro kombinované mechanické a tepelné zpracování tkanin, zejména pletených tkanin**  
(32) PO20080018  
(31) 03.12.2008  
(33) IT  
(86) PCT/IB2009/007642  
(87) WO 2010/064130  
(74) Společná advokátní kancelář Všetěčka Zelený Švorčík Kalenský a partneři, JUDr. Michal Havlík, Hálkova 2, Praha 2, 12000
- 
- (97) **EP 2376113**  
(47) 24.09.2014  
(97) 12.08.2010  
(51) **A61K 39/08** (2006.01)  
**A61K 31/429** (2006.01)  
**A61P 31/04** (2006.01)  
**A61P 33/10** (2006.01)  
(96) 15.12.2009  
(96) 09839765.6  
(73) Bayer New Zealand Limited, Hamilton 3204, NZ  
(72) LEECH, Wayne, Frederick, 2023 Auckland, NZ
- (54) **Kompozice a dávkovací režimy zahrnující klostridiovou vakcínu a levamisol**  
(32) 57401808  
(31) 24.12.2008  
(33) NZ  
(86) PCT/NZ2009/000287  
(87) WO 2010/090532  
(74) Traplová Hakr Kubát, advokátní a patentová kancelář, Ing. Eduard Hakr, Přístavní 24, Praha 7, 17000
- 
- (97) **EP 2378604**  
(47) 08.10.2014  
(97) 19.10.2011  
(51) **H01M 10/48** (2006.01)  
(96) 31.01.2011  
(96) 11152743.8  
(73) Hoppecke Technologies GmbH & Co. KG, 08056 Zwickau, DE  
(72) Ohms, Detlef, 37085 Göttingen, DE  
Fröhlecke, Karsten, 58453 Witten, DE
- (54) **Přístroj, baterie a způsob zjištění stavu hladiny elektrolytu elektrochemického článku baterie**  
(32) 102010003040  
(31) 18.03.2010  
(33) DE  
(74) ROTT, RŮŽIČKA & GUTTMANN Patentová, známková a advokátní kancelář, Ing. Jiří Andera, Vinohradská 37/938, Praha 2, 12000
- 
- (97) **EP 2382347**  
(47) 26.11.2014  
(97) 29.07.2010
- (51) **D03D 37/00** (2006.01)  
**D03J 5/24** (2006.01)  
(96) 14.01.2010  
(96) 10700854.2  
(73) Starlinger & Co Gesellschaft m.b.H., 1060 Wien, AT  
(72) SCHINDLER, Albert, A-7072 Moerbisch, AT  
WAGNER, Nikolaus, A-2344 Maria Enzersdorf, AT
- (54) **Zařízení pro regulaci napětí útkového pásku na člunku, tímto opatřený člunek a kruhový tkací stroj**  
(32) 1072009  
(31) 22.01.2009  
(33) AT  
(86) PCT/EP2010/050390  
(87) WO 2010/084074  
(74) ROTT, RŮŽIČKA & GUTTMANN Patentová, známková a advokátní kancelář, Ing. Jiří Andera, Vinohradská 37/938, Praha 2, 12000
- 
- (97) **EP 2391349**  
(47) 23.07.2014  
(97) 26.08.2010  
(51) **A61K 9/16** (2006.01)  
**A61K 9/20** (2006.01)  
**A61K 9/28** (2006.01)  
**A61K 31/4015** (2006.01)  
(96) 27.01.2010  
(96) 10701245.2  
(73) UCB Pharma, S.A., 1070 Brussels, BE  
(72) CUYPERS, Serge, B-1070 Brussels, BE  
BERWAER, Monique, B-1070 Brussels, BE  
FANARA, Domenico, B-1070 Brussels, BE  
BARILLARO, Valery, B-1070 Brussels, BE
- (54) **Farmaceutické kompozice obsahující deriváty 2-oxo-1-pyrrolidinu**  
(32) 09100083  
(31) 29.01.2009  
(33) EP  
(86) PCT/EP2010/050892  
(87) WO 2010/094535  
(74) Společná advokátní kancelář Všetěčka Zelený Švorčík Kalenský a partneři, JUDr. Otakar Švorčík, Hálkova 2, Praha 2, 12000
- 
- (97) **EP 2394983**  
(47) 24.09.2014  
(97) 14.12.2011  
(51) **C07C 231/02** (2006.01)  
**C07D 401/04** (2006.01)  
**C07D 265/14** (2006.01)  
**C07C 271/28** (2006.01)  
**C07C 237/30** (2006.01)  
**C07D 231/16** (2006.01)  
**C07D 265/26** (2006.01)  
(96) 27.06.2007  
(96) 11007351.7  
(73) E.I. Du Pont De Nemours and Company, Wilmington, Delaware 19898, US  
(72) Davis, Richard, Frank, Bear, Delaware 19711, US  
Shapiro, Rafael, Wilmington, Delaware 19803, US  
Taylor, Eric, deGuyon, Newark, Delaware 19711, US
- (54) **Způsob výroby 3-substituovaných 2-amino-5-halogenbenzamidů**  
(32) 831781 P  
(31) 19.07.2006  
(33) US  
(74) PATENTSERVIS Praha a.s., Na Podkovce 281/10, Praha 4, 14700
- 
- (97) **EP 2399847**  
(47) 01.10.2014  
(97) 28.12.2011  
(51) **B65D 88/58** (2006.01)  
**B65D 90/20** (2006.01)  
(96) 22.06.2011  
(96) 11450083.8  
(73) Hargassner Ges mbH, 4952 Weng, AT  
(72) Hargassner, Anton, 4952 Weng, AT
- (54) **Zařízení k uložení sypkého materiálu, zejména pelet**  
(32) 40410 U  
(31) 25.06.2010  
(33) AT

(74) Společná advokátní kancelář Vsetečka Zelený Švorčík Kalenský a partneři, JUDr. Michal Havlík, Hálkova 2, Praha 2, 12000

(97) **EP 2412526**

(47) 03.09.2014

(97) 01.02.2012

(51) **B32B 37/12** (2006.01)

B32B 15/08 (2006.01)

B32B 5/18 (2006.01)

B05B 3/10 (2006.01)

(96) 20.11.2009

(96) 11185901.3

(73) BASF SE, 67056 Ludwigshafen, DE

(72) Schmit, Ansgar, 49078 Osnabrück, DE

Hensiek, Rainer, 49328 Melle, DE

Graalman, Onno, 49152 Bad Essen, DE

Gramlich, Simon, 69493 Hirschberg, DE

(54) **Způsob výroby spřažených prvků**

(32) 08170227

(31) 28.11.2008

(33) EP

(74) Společná advokátní kancelář Vsetečka Zelený Švorčík Kalenský a partneři, JUDr. Otakar Švorčík, Hálkova 2, Praha 2, 12000

(97) **EP 2417298**

(47) 10.09.2014

(97) 14.10.2010

(51) **E01B 27/04** (2006.01)

(96) 26.02.2010

(96) 10707458.5

(73) Plasser & Theurer Export von Bahnbaumaschinen Gesellschaft m.b.H., 1010 Wien, AT

(72) THEURER, Josef, A-1010 Wien, AT

BRUNNINGER, Manfred, A-4203 Altenberg, AT

(54) **Zásobníkový vůz pro transport sypkého materiálu a způsob**

(32) 5442009

(31) 07.04.2009

(33) AT

(86) PCT/EP2010/001184

(87) WO 2010/115489

(74) Traplová Hakr Kubát, advokátní a patentová kancelář, Ing. Eduard Hakr, Přístavní 24, Praha 7, 17000

(97) **EP 2431013**

(47) 03.09.2014

(97) 21.03.2012

(51) **A61F 13/15** (2006.01)

**B32B 5/04** (2006.01)

**B32B 37/14** (2006.01)

(96) 04.08.2008

(96) 11009339.0

(73) Lohmann-koester GmbH & Co. KG, 96146 Altendorf, DE

(72) Lanz, Jörg, 91052 Erlangen, DE

Neugebauer, Robert, 91077 Neunkirchen, DE

(54) **Elastický plošný element**

(32) 102007036742

(31) 03.08.2007

(33) DE

(74) PATENTSERVIS PRAHA a.s., Na Podkovce 281/10, Praha 4, 14700

(97) **EP 2442801**

(47) 03.09.2014

(97) 23.12.2010

(51) **A61K 31/282** (2006.01)

**C01G 55/00** (2006.01)

(96) 20.06.2009

(96) 09776795.8

(73) VUB PHARMA A.S., 252 63 Roztoky, CZ

(72) KYSILKA, Vladimír, 621 00 Brno, CZ

MENGLER, Jan, 110 00 Praha, CZ

KACER, Petr, 130 00 Praha, CZ

CERVENY, Libor, 160 00 Praha, CZ

HAVLOVIC, Karel, 143 00 Praha, CZ

POTUCKA, Lucie, 356 00 Brezova, CZ

(54) **Způsob preparace trichloroamminplatnatánové soli a produkty získané tímto způsobem**

(86) PCT/EP2009/004472

(87) WO 2010/145681

(74) Čermák a spol., JUDr. Karel Čermák, Elišky Peškové 15/735, Praha 5, 15000

(97) **EP 2448756**

(47) 06.08.2014

(97) 06.01.2011

(51) **B32B 17/10** (2006.01)

**C03C 27/12** (2006.01)

**G01N 3/32** (2006.01)

**H01L 31/048** (2014.01)

(96) 30.06.2010

(96) 10726525.8

(73) Saint-Gobain Glass France, 92400 Courbevoie, FR

(72) NUGUE, Jean-Clément, F-60260 Lamorlaye, FR

LEVASSEUR, Fabien, F-60150 Longueil Annel, FR

DECOURCELLE, Romain, F-60200 Compiègne, FR

(54) **Způsob výroby vrstveného zasklívacího prvku**

(32) 0954466

(31) 30.06.2009

(33) FR

(86) PCT/EP2010/059270

(87) WO 2011/000862

(74) Společná advokátní kancelář Vsetečka Zelený Švorčík Kalenský a partneři, JUDr. Michal Havlík, Hálkova 2, Praha 2, 12000

(97) **EP 2456083**

(47) 17.09.2014

(97) 23.05.2012

(51) **H04B 3/54** (2006.01)

**G01D 4/00** (2006.01)

**H04L 29/08** (2006.01)

(96) 23.11.2011

(96) 11190317.5

(73) Corinex Communications Corporation, Vancouver, British Columbia V6E 2N7, CA

(72) Sobotka, Peter, Vancouver, British Columbia V6C 3P1, CA

Shi, Xiao Ming, Vancouver, British Columbia V6C 3P1, CA

Long, Yan, Vancouver, British Columbia V6C 3P1, CA

(54) **Systém a postup pro komunikaci po elektrickém vedení**

(32) 416454 P

(31) 23.11.2010

(33) US

(74) Patentservis Praha a.s., Na Podkovce 281/10, Praha 4, 14700

(97) **EP 2457401**

(47) 10.09.2014

(97) 27.01.2011

(51) **H04W 48/06** (2009.01)

(96) 19.07.2010

(96) 10737775.6

(73) T-Mobile Austria GmbH, 1030 Wien, AT

(72) WIRTHS, Wolfgang, 53125 Bonn, DE

FRÖLLER, Patrick, AT-2700 Wiener Neustadt, AT

PRECHTL, Christian, AT-1100 Wien, AT

(54) **Způsob, systém a základnová stanice pro vylepšenou efektivitu komunikace**

(32) 09009454, 201161227256 P

(31) 21.07.2009, 21.07.2009

(33) EP, US

(86) PCT/EP2010/004391

(87) WO 2011/009578

(74) A. Holas & partner Patentová a známková kancelář, Ing. Mgr. Hana Holasová, Křížová 4, Brno, 60300

(97) **EP 2459260**

(47) 04.06.2014

(97) 03.02.2011

(51) **A61M 15/00** (2006.01)

(96) 28.07.2010

(96) 10744883.9

(73) Ivax International B.V., 1091 MR Amsterdam, NL

(72) KAAR, Simon G., Cork, IE

KARG, Jeffrey, A., Hopkinton MA 01748, US

JOHNSON, Timothy, Norman, Raymond NH 03077, US

USCHOLD, Robert, Charles, Leominster, MA 01453, US  
(54) **Počítadlo dávek pro inhalátory s odměřenými dávkami**  
(32) 229830 P  
(31) 30.07.2009  
(33) US  
(86) PCT/EP2010/004792  
(87) WO 2011/012327  
(74) Společná advokátní kancelář Všetečka Zelený Švorčík Kalenský a partneři, JUDr. Michal Havlík, Hálkova 2, Praha 2, 12000

(97) **EP 2459402**  
(47) 27.08.2014  
(97) 03.02.2011  
(51) **B60H 1/00** (2006.01)  
(96) 30.07.2010  
(96) 10736743.5  
(73) Valeo Klimasysteme GmbH, 96476 Rodach, DE  
(72) WEBER, Jens, 96515 Sonneberg, DE  
ROGARD, Yves-Antoine, 8300 Toulon, FR  
(54) **Vačkový mechanismus**  
(32) 102009035551  
(31) 31.07.2009  
(33) DE  
(86) PCT/EP2010/061077  
(87) WO 2011/012688  
(74) Společná advokátní kancelář Všetečka Zelený Švorčík Kalenský a partneři, JUDr. Michal Havlík, Hálkova 2, Praha 2, 12000

(97) **EP 2459538**  
(47) 15.10.2014  
(97) 03.02.2011  
(51) **C07D 231/14** (2006.01)  
(96) 27.07.2010  
(96) 10736729.4  
(73) Syngenta Participations AG, 4058 Basel, CH  
(72) WANG, Linhua, Greensboro North Carolina 27409, US  
EBERT, Jefferson Thomas, Greensboro North Carolina 27409, US  
(54) **Způsob alkylace pyrazolů**  
(32) 230134 P, 361570 P  
(31) 31.07.2009, 06.07.2010  
(33) US, US  
(86) PCT/EP2010/060884  
(87) WO 2011/012620  
(74) Traplová Hakr Kubát, advokátní a patentová kancelář, Ing. Jan Kubát, Přístavní 24, Praha 7, 17000

(97) **EP 2461833**  
(47) 08.10.2014  
(97) 10.02.2011  
(51) **A61K 48/00** (2006.01)  
**C12N 5/16** (2006.01)  
(96) 03.08.2010  
(96) 10742752.8  
(73) BioNTech AG, 55131 Mainz, DE  
TRON - Translationale Onkologie an der Universitätsmedizin der Johannes Gutenberg- Universität Mainz gemeinnützige GmbH, 55131 Mainz, DE  
Uniwersytet Warszawski, 00-927 Warszawa, PL  
(72) SAHIN, Ugur, 55116 Mainz, DE  
KUHN, Andreas, 55129 Mainz, DE  
DARZYNKIEWICZ, Edward, PL-05-080 Izabelin-Hornowek, PL  
JEMIELITY, Jacek, PL-01-451 Warsaw, PL  
KOWALSKA, Joanna, PL-26-600 Radom, PL  
(54) **Vakcinová kompozice, obsahující 5'-CAP modifikovanou RNA**  
(32) 09010124  
(31) 05.08.2009  
(33) EP  
(86) PCT/EP2010/004760  
(87) WO 2011/015347  
(74) Čermák a spol., JUDr. Karel Čermák, Elišky Peškové 15/735, Praha 5, 15000

(97) **EP 2465523**  
(47) 01.10.2014  
(97) 20.06.2012  
(51) **A61K 38/37** (2006.01)

**C07K 14/755** (2006.01)  
(96) 17.05.2010  
(96) 12159740.5  
(73) Apitope International NV, 3590 Diepenbeek, BE  
(72) Wraith, David, Bristol, BS1 5UB, GB  
(54) **Peptidy odvozené od FXIII a jejich použití při tolerizaci hemofiliků**  
(32) 0908515  
(31) 18.05.2009  
(33) GB  
(74) Traplová Hakr Kubát, advokátní a patentová kancelář, Ing. Eduard Hakr, Přístavní 24, Praha 7, 17000

(97) **EP 2466112**  
(47) 03.09.2014  
(97) 20.06.2012  
(51) **F02M 61/16** (2006.01)  
**F02M 55/04** (2006.01)  
(96) 14.12.2011  
(96) 11009811.8  
(73) KW -Technologie GmbH & Co. KG, 88400 Biberach/Riss, DE  
(72) Wanner, Stephan, 88400 Biberach/Riss, DE  
Handtmann, Arthur, 88400 Biberach/Riss, DE  
Franz, Sebastian, 89584 Ehingen/Donau, DE  
Schneider, Stefan, 88284 Mochenwangen, DE  
Durst, Franz, Prof. Dr. Dr. h.c., 91094 Langensendelbach, DE  
(54) **Tlumič pulsací**  
(32) 102010054675, 102010054674, 102011116274  
(31) 15.12.2010, 15.12.2010, 19.10.2011  
(33) DE, DE, DE  
(74) KOREJZOVÁ & SPOL., v.o.s., JUDr. Petra Korejzová, Korunní 810/104 E, Praha 10 - Vinohrady, 10100

(97) **EP 2467283**  
(47) 10.09.2014  
(97) 24.02.2011  
(51) **B60S 1/08** (2006.01)  
(96) 08.07.2010  
(96) 10728716.1  
(73) Robert Bosch GmbH, 70442 Stuttgart, DE  
(72) MAIER, Gerald, 77833 Ottersweier-Unzhurst, DE  
WEGNER, Norbert, 77815 Buehl, DE  
RAPP, Juergen, 77886 Lauf, DE  
MAY, Michael, 77654 Offenburg, DE  
(54) **Zařízení stěrače**  
(32) 102009037922, 102009045183  
(31) 19.08.2009, 25.11.2009  
(33) DE, DE  
(86) PCT/EP2010/059777  
(87) WO 2011/020649  
(74) Čermák a spol., JUDr. Karel Čermák, Elišky Peškové 15/735, Praha 5, 15000

(97) **EP 2468861**  
(47) 10.09.2014  
(97) 27.06.2012  
(51) **C12N 15/09** (2006.01)  
**A61K 31/513** (2006.01)  
**A61K 35/74** (2006.01)  
**A61K 48/00** (2006.01)  
**A61P 35/00** (2006.01)  
**C12N 1/21** (2006.01)  
**C12N 9/78** (2006.01)  
(96) 24.05.2007  
(96) 12151228.9  
(73) c/o Anaeropharma Science Inc., Tokyo 103-0026, JP  
(72) Shimatani, Yuko, Tokyo 103-0026, JP  
Hamaji, Yoshinori, Tokyo 103-0026, JP  
Shimizu, Hitomi, Tokyo 103-0026, JP  
Amano, Jun, Tokyo 103-0026, JP  
Taniguchi, Shun'ichiro, Tokyo 103-0026, JP  
Fujimori, Minoru, Tokyo 103-0026, JP  
(54) **Způsob sestavení nosiče pro přenos genů**  
(32) 2006144720  
(31) 24.05.2006  
(33) JP

(74) Traplová Hakr Kubát, advokátní a patentová kancelář, Ing. Eduard Hakr, Přístavní 24, Praha 7, 17000

(97) **EP 2481227**  
(47) 06.08.2014  
(97) 31.03.2011  
(51) **H04W 8/18** (2009.01)  
**H04W 8/24** (2009.01)  
**H04W 60/06** (2009.01)  
**H04W 60/00** (2009.01)  
(96) 22.09.2010  
(96) 10775863.3  
(73) Truphone Limited, London EC2Y 9SS, GB  
(72) TAGG, James Peter, Crockham Hill Kent TN8 6RA, GB  
GUY, III, Edward Thomas, Chatham, New Jersey 07928, US  
EVANS, Timothy Paul, Newbury Berkshire RG14 6RU, GB  
SNIJDER, Robert, 8620 Wetzikon, CH  
BORISOGLEBSKI, Igor, P-2645-588 Alcabideche, PT  
CAMPBELL, Alistair James, Den Cross Edenbridge TN8 5PW, GB  
SEQUEIRA, Cláudio Miguel Canário, P-2840-140 Seixal, PT  
(54) **Zprostředkovatel řízení identifikace účastníka pro pevné/mobilní sítě**  
(32) 0916582  
(31) 22.09.2009  
(33) GB  
(86) PCT/GB2010/051591  
(87) WO 2011/036484  
(74) A. Holas & partner Patentová a známková kancelář, Ing. Mgr. Hana Holasová, Křížová 4, Brno, 60300

(97) **EP 2483051**  
(47) 24.09.2014  
(97) 07.04.2011  
(51) **B29C 47/40** (2006.01)  
**B29B 7/48** (2006.01)  
**B29C 47/64** (2006.01)  
(96) 31.08.2010  
(96) 10747855.4  
(73) Coperion GmbH, 70469 Stuttgart, DE  
(72) BURKHARDT, Ulrich, 70372 Stuttgart, DE  
(54) **Zpracovávací prvek pro zpracování materiálu ve šnekovém ústrojí s více hřídeli, jakož i vícehřídelový šnekový stroj**  
(32) 09012358  
(31) 29.09.2009  
(33) EP  
(86) PCT/EP2010/062660  
(87) WO 2011/039016  
(74) Čermák a spol., JUDr. Karel Čermák, Elišky Peškové 15/735, Praha 5, 15000

(97) **EP 2508275**  
(47) 10.09.2014  
(97) 10.10.2012  
(51) **B21D 39/04** (2006.01)  
**B25B 27/10** (2006.01)  
**B44B 5/00** (2006.01)  
(96) 28.02.2012  
(96) 12157352.1  
(73) Novopress GmbH Pressen und Presswerkzeuge & Co. KG, 41460 Neuss, DE  
(72) Gottschaldt, Gunnar, 41516 Grevenbroich, DE  
(54) **Lisovací nástroj a slisovaný fitink**  
(32) 202011004815 U, 202011100316 U  
(31) 04.04.2011, 05.05.2011  
(33) DE, DE  
(74) Čermák a spol., JUDr. Karel Čermák, Elišky Peškové 15/735, Praha 5, 15000

(97) **EP 2510011**  
(47) 17.09.2014  
(97) 16.06.2011  
(51) **C07K 16/28** (2006.01)  
**A61K 39/395** (2006.01)  
(96) 08.12.2010  
(96) 10813116.0  
(73) Institut National de la Santé et de la Recherche Médicale, 75654 Paris Cedex 13, FR

(72) PIERRES, Michel, 13016 Marseille, FR  
VIVIER, Eric, 13260 Cassis, FR  
BARATIN, Myriam, 13260 Cassis, FR  
(54) **Monoklonální protilátky, které vážou B7H6 a jejich použití**  
(32) 285018 P  
(31) 09.12.2009  
(33) US  
(86) PCT/IB2010/003411  
(87) WO 2011/070443  
(74) Patentservis Praha a.s., Na Podkovce 281/10, Praha 4, 14700

(97) **EP 2510166**  
(47) 13.08.2014  
(97) 16.06.2011  
(51) **E04B 1/66** (2006.01)  
**E04D 12/00** (2006.01)  
**E04D 13/16** (2006.01)  
(96) 10.12.2010  
(96) 10795941.3  
(73) Saint-Gobain Isover, 92400 Courbevoie, FR  
(72) DORN, Rainer, 76448 Durmersheim, DE  
BOGE, Birgit, 68199 Mannheim, DE  
KASPER, Franz-Josef, 68526 Ladenburg, DE  
(54) **Vlhkostně variabilní parobrzda, s výhodou k použití při tepelné izolaci budov, a způsob výroby parobrzdy tohoto typu**  
(32) 102009057707  
(31) 10.12.2009  
(33) DE  
(86) PCT/EP2010/007539  
(87) WO 2011/069672  
(74) Společná advokátní kancelář Všetečka Zelený Švorčík Kalenský a partneři, JUDr. Otakar Švorčík, Hálkova 2, Praha 2, 12000

(97) **EP 2511573**  
(47) 01.10.2014  
(97) 17.10.2012  
(51) **F16H 15/28** (2006.01)  
**F16H 15/52** (2006.01)  
(96) 27.08.2008  
(96) 12176385.8  
(73) Fallbrook Intellectual Property Company LLC, San Diego, CA 92121, US  
(72) Thomassy, Fernand A., Liberty Hill, TX Texas 78642, US  
(54) **Kontinuálně variabilní převod**  
(32) 198402  
(31) 26.08.2008  
(33) US  
(74) Traplová Hakr Kubát, advokátní a patentová kancelář, Ing. Eduard Hakr, Přístavní 24, Praha 7, 17000

(97) **EP 2512851**  
(47) 03.09.2014  
(97) 14.07.2011  
(51) **B60J 10/00** (2006.01)  
**F16J 15/10** (2006.01)  
(96) 10.12.2010  
(96) 10795942.1  
(73) CQLT SaarGummi Technologies S.à.r.l., 5544 Remich, LU  
(72) RÄSCH, Bernd, 66687 Wadern, DE  
BARDAC, Jan, 97231 Rastocno, SK  
(54) **Spojování konců těsnících pásků**  
(32) 102009060151, 102009058057  
(31) 23.12.2009, 14.12.2009  
(33) DE, DE  
(86) PCT/EP2010/007549  
(87) WO 2011/082762  
(74) AK Štros & Kusák, JUDr. David Štros, Národní 32, Praha 1, 11000

(97) **EP 2523938**  
(47) 03.09.2014  
(97) 21.07.2011  
(51) **C07D 219/04** (2006.01)  
**C07D 219/06** (2006.01)  
**C07D 401/14** (2006.01)  
**A61K 31/473** (2006.01)  
**A61P 35/00** (2006.01)  
(96) 17.01.2011



(96) 11701220.3  
(73) Hybrigenics S.A., 75014 Paris, FR  
(72) LOPEZ, Roman, F-92130 Issy-Les-Moulineaux, FR  
COLLAND, Frédéric, F-95380 Puiseux En France, FR  
(54) **Amidoakridinové deriváty užitečné jako selektivní inhibitory  
protéazy 7 specifické pro ubikvitin**  
(32) 885983, 10172844, 295399 P  
(31) 13.08.2010, 13.08.2010, 15.01.2010  
(33) US, EP, US  
(86) PCT/EP2011/050523  
(87) WO 2011/086178  
(74) A. Holas & partner, Patentová a známková kancelář, Ing. Mgr. Hana  
Holasová, Křížová 4/105, Brno, 60300

(97) **EP 2533808**  
(47) 20.08.2014  
(97) 18.08.2011  
(51) **A61K 39/35** (2006.01)  
**A61P 37/08** (2006.01)  
**C07K 14/37** (2006.01)  
**C07K 14/415** (2006.01)  
**C07K 14/435** (2006.01)  
**C07K 14/47** (2006.01)  
(96) 11.02.2011  
(96) 11702999.1  
(73) Laboratorios LETI, S.L., 28760 Tres Cantos Madrid, ES  
(72) CARNES SANCHEZ, Jeronimo, E-08038 Barcelona, ES  
(54) **Způsob výroby extraktu alergenu**  
(32) 201030199  
(31) 12.02.2010  
(33) ES  
(86) PCT/EP2011/052049  
(87) WO 2011/098569  
(74) A. Holas & partner, Patentová a známková kancelář, Ing. Mgr. Hana  
Holasová, Křížová 4/105, Brno, 60300

(97) **EP 2534426**  
(47) 10.09.2014  
(97) 21.07.2011  
(51) **A61L 9/015** (2006.01)  
**F24F 3/16** (2006.01)  
**A61L 2/20** (2006.01)  
**B01D 46/00** (2006.01)  
**B08B 15/02** (2006.01)  
**A61L 9/16** (2006.01)  
(96) 13.01.2010  
(96) 10702591.8  
(73) Metall + Plastic GmbH, 78315 Radolfzell, DE  
(72) VON STENGLIN, Christoph, 78315 Radolfzell, DE  
(54) **Dekontaminační soustava a způsob**  
(86) PCT/EP2010/000135  
(87) WO 2011/085735  
(74) Čermák a spol., JUDr. Karel Čermák, Elišky Peškové 15/735, Praha 5,  
15000

(97) **EP 2536298**  
(47) 13.08.2014  
(97) 25.08.2011  
(51) **A23L 1/236** (2006.01)  
**A23L 1/30** (2006.01)  
**A23L 1/09** (2006.01)  
**A23L 2/60** (2006.01)  
**A23L 2/52** (2006.01)  
(96) 16.11.2010  
(96) 10781831.2  
(73) Krüger GmbH & Co. KG, 51469 Bergisch-Gladbach, DE  
(72) KRÜGER, Willibert, 51467 Bergisch Gladbach, DE  
(54) **Prostředky pro slazení**  
(32) 102010025323, 102010008707  
(31) 28.06.2010, 19.02.2010  
(33) DE, DE  
(86) PCT/EP2010/006953  
(87) WO 2011/101002  
(74) KOREJZOVÁ & SPOL., v.o.s., JUDr. Petra Korejzová, Korunní 810/104  
E, Praha 10 - Vinohrady, 10100

(97) **EP 2539328**  
(47) 30.07.2014  
(97) 01.09.2011  
(51) **C07D 271/08** (2006.01)  
**A61K 31/4245** (2006.01)  
**A61P 35/00** (2006.01)  
**A61P 29/00** (2006.01)  
(96) 23.02.2011  
(96) 11711666.5  
(73) Humanitas Mirasole S.p.A., 20089 Rozzano (Milano), IT  
Istituto Oncologico Veneto Irccs, 35128 Padova, IT  
(72) VIOLA, Antonella, I-20089 Rozzano Milano, IT  
BRONTE, Enzo, 20089 Rozzano Milano, IT  
CROSETTI, Marco, 20089 Rozzano Milano, IT  
LAZZARATO, Loretta, 20089 Rozzano Milano, IT  
FRUTTERO, Roberta, 20089 Rozzano Milano, IT  
GASCO, Alberto, 20089 Rozzano Milano, IT  
(54) **Ve vodě rozpustné deriváty furoxanu s protinádorovou aktivitou**  
(32) MI20100287  
(31) 23.02.2010  
(33) IT  
(86) PCT/IB2011/050743  
(87) WO 2011/104671  
(74) A. Holas & partner, Patentová a známková kancelář, Ing. Mgr. Hana  
Holasová, Křížová 4/105, Brno, 60300

(97) **EP 2547611**  
(47) 03.09.2014  
(97) 22.09.2011  
(51) **B65G 47/84** (2006.01)  
**B21D 51/26** (2006.01)  
**B65G 47/31** (2006.01)  
(96) 04.03.2011  
(96) 11706609.2  
(73) Crown Packaging Technology, Inc., Alsip, IL 60803-2599, US  
(72) COATES, Michael, Jonathan, Otley West Yorkshire LS21 3HG, GB  
(54) **Zařízení a způsob výroby plechovek**  
(32) 10156464  
(31) 15.03.2010  
(33) EP  
(86) PCT/EP2011/053277  
(87) WO 2011/113710  
(74) PATENTSERVIS Praha a.s., Na Podkovce 281/10, Praha 4, 14700

(97) **EP 2554813**  
(47) 09.07.2014  
(97) 06.02.2013  
(51) **F01N 3/20** (2006.01)  
**B01D 35/027** (2006.01)  
**F02M 37/10** (2006.01)  
**F02M 37/22** (2006.01)  
**B60K 15/077** (2006.01)  
(96) 21.09.2011  
(96) 12007406.7  
(73) Kautex Textron GmbH & Co. KG, 53229 Bonn, DE  
(72) Treudt, Volker, 51570 Windeck, DE  
(54) **Nádrž na kapalínu, zejména na vodný roztok močoviny**  
(32) 102010051072  
(31) 12.11.2010  
(33) DE  
(74) Čermák a spol., JUDr. Karel Čermák, Elišky Peškové 15, Praha 5, 15000

(97) **EP 2556200**  
(47) 16.07.2014  
(97) 06.12.2012  
(51) **E04B 9/06** (2006.01)  
(96) 03.05.2012  
(96) 12720382.6  
(73) Knauf International GmbH, 97346 Iphofen, DE  
(72) GULBRANDSEN, Peder J., Aurora, IL 60503, US  
LEHANE, James, J., Jr., McHenry, IL 60050, US  
UNDERKOFER, Abraham M., Waukegan, IL 60087, US  
(54) **Příhradová mřížová kolejnice**  
(32) 201113152355  
(31) 03.06.2011  
(33) US

(86) PCT/US2012/036229  
(87) WO 2012/166283  
(74) Společná advokátní kancelář Všecka Zelený Švorčík Kalenský a partneři, JUDr. Michal Havlík, Hálkova 2, Praha 2, 12000

(97) **EP 2561872**  
(47) 10.09.2014  
(97) 27.02.2013  
(51) **A61K 31/435** (2006.01)  
**C07D 495/04** (2006.01)  
(96) 16.12.2005  
(96) 12193759.3  
(73) Anadys Pharmaceuticals, Inc., 1 DNA Way South San Francisco, CA 94080, US  
(72) Webber, Stephen, E., San Diego, CA California 92122, US  
Haley, Gregory, J., Del Mar, CA California 92014, US  
Lennox, Joseph, R., San Diego, CA California 92126, US  
Xiang, Alan, Xin, San Diego, CA California 92131, US  
Rueden, Erik, J., San Diego, CA California 92126, US  
(54) **3,5-disubstituované a 3,5,7-trisubstituované -H-oxazolo[4,5-d]pyrimidin -2-onové sloučeniny a jejich proléčiva**  
(32) 636634 P, 636633 P  
(31) 17.12.2004, 17.12.2004  
(33) US, US  
(74) Společná advokátní kancelář Všecka Zelený Švorčík Kalenský a partneři, JUDr. Michal Havlík, Hálkova 2, Praha 2, 12000

(97) **EP 2569585**  
(47) 27.08.2014  
(97) 17.11.2011  
(51) **B01D 53/06** (2006.01)  
**B01D 53/26** (2006.01)  
**F04B 39/16** (2006.01)  
**F04F 1/18** (2006.01)  
**F28D 7/00** (2006.01)  
F28D 7/06 (2006.01)  
F28D 7/16 (2006.01)  
F28F 9/02 (2006.01)  
F28F 9/22 (2006.01)  
(96) 11.05.2011  
(96) 11729042.9  
(73) Atlas Copco Airpower, Naamloze Vennootschap, 2610 Wilrijk, BE  
(72) JANSSENS, Stijn, Jozef, Rita, Johanna, B-9470 Denderleeuw, BE  
PAHNER, Uwe, B-3001 Leuven, BE  
BRIERS, Christophe, B-3511 Hasselt, BE  
(54) **Zařízení pro kompresi a sušení plynu**  
(32) 201000284  
(31) 11.05.2010  
(33) BE  
(86) PCT/BE2011/000028  
(87) WO 2011/140616  
(74) KOREJZOVÁ & SPOL., v.o.s., JUDr. Petra Korejzová, Korunní 810/104 E, Praha 10 - Vinohrady, 10100

(97) **EP 2571766**  
(47) 10.09.2014  
(97) 24.11.2011  
(51) **B65B 9/20** (2012.01)  
**B65B 61/18** (2006.01)  
**B65D 75/58** (2006.01)  
(96) 18.05.2011  
(96) 11723153.0  
(73) Intercontinental Great Brands LLC, East Hanover, NJ 07936, US  
(72) LYZENGA, Deborah, A., Long Valley New Jersey 07853, US  
WEBER, Jeffrey, T., Lake Zurich Illinois 60047, US  
DOLL, Paul, E., Madison Wisconsin 53719, US  
FENECH, Louis, P., East Hanover New Jersey 07936, US  
(54) **Opakovaně uzavíratelný flexibilní obalový materiál a metody jeho výroby**  
(32) 201161453872 P, 345778 P, 345785 P  
(31) 17.03.2011, 18.05.2010, 18.05.2010  
(33) US, US, US

(86) PCT/US2011/037054  
(87) WO 2011/146658  
(74) Společná advokátní kancelář Všecka Zelený Švorčík Kalenský a partneři, JUDr. Otakar Švorčík, Hálkova 2, Praha 2, 12000

(97) **EP 2571774**  
(47) 06.08.2014  
(97) 01.12.2011  
(51) **B65D 5/32** (2006.01)  
**B65D 5/36** (2006.01)  
**B65D 5/10** (2006.01)  
(96) 13.05.2011  
(96) 11727322.7  
(73) Iacobucci Hf Electronics S.p.A., 03013 Ferentino (FR), IT  
(72) MEUTI, Diego, I-03013 Ferentino (FR), IT  
(54) **Skládací prostorově úsporný kontejner**  
(32) RM20100254  
(31) 18.05.2010  
(33) IT  
(86) PCT/IT2011/000151  
(87) WO 2011/148400  
(74) Bohemia Patent, Ing. Jana Vanděliková, Vodičkova 791/41, Praha 1, 11000

(97) **EP 2576043**  
(47) 17.09.2014  
(97) 08.12.2011  
(51) **B01J 8/42** (2006.01)  
**F23G 5/30** (2006.01)  
**B01J 19/12** (2006.01)  
(96) 30.05.2011  
(96) 11727659.2  
(73) Outotec Oyj, 02230 Espoo, FI  
(72) ANASTASIJEVIC, Nikola, 63674 Altenstadt, DE  
SCHNEIDER, Günter, 64653 Lorsch, DE  
(54) **Postup a provozní zařízení na snížení obsahu zbytkového uhlíku v popelu**  
(32) 102010022400  
(31) 01.06.2010  
(33) DE  
(86) PCT/EP2011/058856  
(87) WO 2011/151294  
(74) KANIA, SEDLÁK, SMOLA Patentová a známková kancelář, Ing. František Kania, Mendlovo nám. 1a, Brno, 60300

(97) **EP 2578518**  
(47) 01.10.2014  
(97) 10.04.2013  
(51) **B65G 25/08** (2006.01)  
(96) 14.08.2012  
(96) 12180372.0  
(73) Vecoplan AG, 56470 Bad Marienberg, DE  
(72) Lipowski, Wolfgang, 56479 Seck, DE  
(54) **Dopravní zařízení pro transport sypkého materiálu**  
(32) 102011084060  
(31) 05.10.2011  
(33) DE  
(74) Traplová Hakr Kubát, advokátní a patentová kancelář, Ing. Eduard Hakr, Přístavní 24, Praha 7, 17000

(97) **EP 2593423**  
(47) 03.09.2014  
(97) 19.01.2012  
(51) **C07C 231/10** (2006.01)  
(96) 14.07.2011  
(96) 11731379.1  
(73) Bracco Imaging S.p.A, 20134 Milano, IT  
(72) ANELLI, Pier Lucio, I-1-10010 Ivrea, IT  
BROCCHETTA, Marino, I-1-10010 Ivrea, IT  
CAPPELLETTI, Enrico, I-1-10010 Ivrea, IT  
GAZZOTTI, Ornella, I-20097 San Donato Milanese, IT  
(54) **Způsob přípravy kontrastních činidel**  
(32) PD20100222  
(31) 15.07.2010  
(33) IT

(86) PCT/EP2011/062052  
(87) WO 2012/007547  
(74) PATENTSERVIS PRAHA a.s., Na Podkovce 281/10, Praha 4, 14700

(97) **EP 2597956**  
(47) 10.09.2014  
(97) 02.02.2012  
(51) **A01N 43/90** (2006.01)  
**A01N 47/36** (2006.01)  
**A01N 25/00** (2006.01)  
**A01P 13/00** (2006.01)

(96) 27.07.2011  
(96) 11746356.2  
(73) Dow AgroSciences LLC, Indianapolis, IN 46268, US  
(72) YADAV, Mayank, New Delhi 110037, IN  
RAMACHANDRAN, Suresh, Thane 400601, IN  
GAST, Roger, Zionsville, IN 46077, US

(54) **Synergická herbicidní kompozice s obsahem pyroxsulama sulfosulfuronu**  
(32) 368089 P  
(31) 27.07.2010  
(33) US  
(86) PCT/US2011/045439  
(87) WO 2012/015854  
(74) Patentservis Praha a.s., Na Podkovce 281/10, Praha 4, 14700

(97) **EP 2598454**  
(47) 10.09.2014  
(97) 23.02.2012  
(51) **C03C 17/36** (2006.01)  
**B05D 5/12** (2006.01)  
(96) 19.07.2011  
(96) 11754702.6  
(73) Saint-Gobain Glass France, 92400 Courbevoie, FR  
(72) KHARCHENKO, Andriy, F-91120 Palaiseau, FR  
(54) **Způsob výroby materiálu obsahující podklad opatřený povlakem**  
(32) 1056165  
(31) 27.07.2010  
(33) FR  
(86) PCT/FR2011/051733  
(87) WO 2012/022874  
(74) Společná advokátní kancelář Všeťečka Zelený Švorčík Kalenský a partneři, JUDr. Michal Havlík, Hálkova 2, Praha 2, 12000

(97) **EP 2598555**  
(47) 08.10.2014  
(97) 02.02.2012  
(51) **C08G 73/00** (2006.01)  
**C08L 79/00** (2006.01)  
**C09D 179/00** (2006.01)  
**B32B 27/38** (2006.01)  
**C07F 7/10** (2006.01)  
**C08G 18/00** (2006.01)  
**C08G 18/02** (2006.01)  
**C08L 75/00** (2006.01)  
(96) 06.06.2011  
(96) 11726206.3  
(73) STAHL INTERNATIONAL B.V., 5145 PE Waalwijk, NL  
(72) DERKSEN, Andries, Johannes, NL-6524 AK Nijmegen, NL  
VAN DER BRUGGEN, Robrecht Leonardus Johannes, NL-5623 PN Eindhoven, NL  
(54) **Způsob pro přípravu multifunkčních polykarbodiimidů, které se používají jako síťovadlo**  
(32) 2005163  
(31) 28.07.2010  
(33) NL  
(86) PCT/NL2011/050397  
(87) WO 2012/015295  
(74) A. Holas & partner Patentová a známková kancelář, Ing. Mgr. Hana Holasová, Křížová 4, Brno, 60300

(97) **EP 2601232**  
(47) 11.06.2014  
(97) 09.02.2012  
(51) **C08G 18/02** (2006.01)  
**C08G 18/76** (2006.01)

**C08G 18/79** (2006.01)  
**C08K 5/00** (2006.01)  
**C08K 5/10** (2006.01)  
**C08L 27/06** (2006.01)  
**C09D 127/06** (2006.01)

(96) 28.07.2011  
(96) 11743495.1  
(73) LANXESS Deutschland GmbH, 50569 Köln, DE  
Bayer Intellectual Property GmbH, 40789 Monheim, DE  
(72) AUGUSTIN, Thomas, 51427 Bergisch Gladbach, DE  
SANDERS, Josef, 51375 Leverkusen, DE  
(54) **Ftalátů prosté isokyanurátové přípravky**  
(32) 102010033061  
(31) 02.08.2010  
(33) DE  
(86) PCT/EP2011/062976  
(87) WO 2012/016903  
(74) Společná advokátní kancelář Všeťečka Zelený Švorčík Kalenský a partneři, JUDr. Michal Havlík, Hálkova 2, Praha 2, 12000

(97) **EP 2601412**  
(47) 02.07.2014  
(97) 09.02.2012  
(51) **F04B 35/04** (2006.01)  
**F04B 39/14** (2006.01)  
**F04B 43/00** (2006.01)  
**F04B 43/02** (2006.01)  
**F04B 43/04** (2006.01)  
**F04B 45/04** (2006.01)  
**F04B 45/047** (2006.01)  
**F04B 53/22** (2006.01)  
**H02K 33/16** (2006.01)  
(96) 01.08.2011  
(96) 11741441.7  
(73) Gardner Denver Thomas GmbH, 82256 Fürstenfeldbruck, DE  
(72) SCHMID, Gunther Erich, 81241 München, DE  
SPEAR, Simon, 87724 Ottobeuren, DE  
DAVIES, Philip Owain Lloyd, Farnham GU99EP, GB  
HERRMANN, Thomas, 81539 München, DE  
(54) **Čerpadlo**  
(32) 102010038871  
(31) 04.08.2010  
(33) DE  
(86) PCT/EP2011/063239  
(87) WO 2012/016957  
(74) Čermák a spol., JUDr. Karel Čermák, Elišky Peškové 15, Praha 5, 15000

(97) **EP 2604476**  
(47) 13.08.2014  
(97) 19.06.2013  
(51) **B60R 13/08** (2006.01)  
**F02B 77/11** (2006.01)  
**G10K 11/168** (2006.01)  
(96) 31.05.2007  
(96) 13158206.6  
(73) HP Pelzer Holding GmbH, 58454 Witten, DE  
(72) Schulze, Volkmar, 84069 Schierling, DE  
Keller, Hans-Peter, 5034 Suhr, CH  
Kursch, Volker, 45141 Essen, DE  
(54) **Akusticky a tepelně působící izolace**  
(32) 102006027230  
(31) 09.06.2006  
(33) DE  
(74) Čermák a spol., JUDr. Karel Čermák, Elišky Peškové 15/735, Praha 5, 15000

(97) **EP 2605632**  
(47) 20.08.2014  
(97) 07.03.2013  
(51) **A01B 49/02** (2006.01)  
**A01B 73/00** (2006.01)  
**A01B 73/04** (2006.01)  
(96) 28.08.2012  
(96) 12756148.8  
(73) Horsch Maschinen GmbH, 92421 Schwandorf, DE  
(72) HORSCH, Michael, 92421 Schwandorf, DE

(54) **Tažený zemědělský stroj s jednotkou pro zpětné utužení a způsob obsluhy takového stroje**  
(32) 11179295  
(31) 30.08.2011  
(33) EP  
(86) PCT/EP2012/066671  
(87) WO 2013/030183  
(74) KOREJZOVÁ & SPOL., v.o.s., JUDr. Petra Korejzová, Korunní 810/104 E, Praha 10 - Vinohrady, 10100

(97) **EP 2606042**  
(47) 03.09.2014  
(97) 23.02.2012  
(51) **C07D 401/12** (2006.01)  
**C07D 401/14** (2006.01)  
**C07D 403/12** (2006.01)  
**A61K 31/455** (2006.01)  
**A61K 31/506** (2006.01)  
**A61K 31/501** (2006.01)  
**A61P 29/00** (2006.01)  
**A61P 11/00** (2006.01)  
**A61P 19/02** (2006.01)  
**A61P 17/00** (2006.01)

(96) 19.08.2011  
(96) 11748634.0  
(73) Boehringer Ingelheim International GmbH, 55216 Ingelheim am Rhein, DE  
(72) DOODS, Henri, 55216 Ingelheim Am Rhein, DE  
JUNG, Birgit, 55216 Ingelheim Am Rhein, DE  
KUELZER, Raimund, 55216 Ingelheim Am Rhein, DE  
HAUEL, Norbert, 55216 Ingelheim Am Rhein, DE  
CECI, Angelo, 55216 Ingelheim Am Rhein, DE

(54) **Disubstituované tetrahydrofuranylové sloučeniny jako antagonisté receptoru bradykininu B1**  
(32) 10173489  
(31) 20.08.2010  
(33) EP  
(86) PCT/EP2011/064260  
(87) WO 2012/022795  
(74) KOREJZOVÁ & SPOL., v.o.s., JUDr. Petra Korejzová, Korunní 810/104 E, Praha 10 - Vinohrady, 10100

(97) **EP 2607083**  
(47) 05.11.2014  
(97) 26.06.2013  
(51) **B41J 2/175** (2006.01)  
(96) 22.12.2011  
(96) 11195258.6  
(73) Brother Kogyo Kabushiki Kaisha, Nagoya-shi, Aichi 467-8561, JP  
(72) Kanbe, Tomohiro, Nagoya-shi, Aichi 467-8562, JP  
Nakamura, Hirotake, Nagoya-shi, Aichi 467-8562, JP  
(54) **Tisková kapalínová kazeta, tiskové zařízení a použití tiskové kapalínové kazety**  
(74) Společná advokátní kancelář Všeťečka Zelený Švorčík Kalenský a partneři, JUDr. Michal Havlík, Hálkova 2, Praha 2, 12000

(97) **EP 2608941**  
(47) 08.10.2014  
(97) 01.03.2012  
(51) **B28B 7/18** (2006.01)  
**B28B 7/00** (2006.01)  
**B28B 7/16** (2006.01)  
(96) 11.08.2011  
(96) 11743531.3  
(73) KOBRA Formen GmbH, 08485 Lengenfeld, DE  
(72) STICHEL, Holger, 08485 Pechtelsgrün, DE  
RASBIELER, Jörg, 04668 Grimma/OT Seidewitz, DE  
(54) **Forma pro výrobu betonových tvárnic**  
(32) 102010037142  
(31) 24.08.2010  
(33) DE  
(86) PCT/EP2011/063824  
(87) WO 2012/025392  
(74) Traplová Hakr Kubát, advokátní a patentová kancelář, Ing. Eduard Hakr, Přístavní 24, Praha 7, 17000

(97) **EP 2643144**  
(47) 03.09.2014  
(97) 31.05.2012  
(51) **B29C 65/18** (2006.01)  
**B42C 15/00** (2006.01)  
**B65B 51/14** (2006.01)

(96) 22.11.2011  
(96) 11785431.5  
(73) Colibri' System S.p.A., 20129 Milano, IT  
(72) FARNETTI, Aldo, I-20162 Milano, IT  
(54) **Elektricky ovládaný stroj pro pokrývání knižních desek a uzavírání obálek a předmětů různého druhu**  
(32) MI20102175  
(31) 24.11.2010  
(33) IT  
(86) PCT/EP2011/070678  
(87) WO 2012/069470  
(74) Společná advokátní kancelář Všeťečka Zelený Švorčík Kalenský a partneři, JUDr. Pavel Zelený, Hálkova 2, Praha 2, 12000

(97) **EP 2643180**  
(47) 10.09.2014  
(97) 31.05.2012  
(51) **B60J 7/057** (2006.01)  
(96) 10.11.2011  
(96) 11782064.7  
(73) Gemo G. Moritz GmbH & Co KG, 47800 Krefeld, DE  
(72) RUDOLFI, Karl, 47802 Krefeld, DE  
(54) **Zařízení k uzavření otvoru vzadu vyklopené posuvné střechy**  
(32) 102010052027  
(31) 23.11.2010  
(33) DE  
(86) PCT/EP2011/005637  
(87) WO 2012/069140  
(74) Čermák a spol., JUDr. Karel Čermák, Elišky Peškové 15/735, Praha 5, 15000

(97) **EP 2646036**  
(47) 27.08.2014  
(97) 07.06.2012  
(51) **A61K 31/685** (2006.01)  
**A61K 31/728** (2006.01)  
**A61P 1/00** (2006.01)  
**A61P 1/02** (2006.01)  
**A61K 9/00** (2006.01)  
**A61P 1/04** (2006.01)  
(96) 29.11.2011  
(96) 11805602.7  
(73) RICERFARMA Srl, I-20144 Milano, IT  
(72) DI SCHIENA, Michele, Giuseppe, I-20144 Milano, IT  
(54) **Přípravky k lokálnímu použití k zachování nebo obnovení celistvosti sliznic**  
(32) MI20102218  
(31) 30.11.2010  
(33) IT  
(86) PCT/IB2011/055364  
(87) WO 2012/073191  
(74) KOREJZOVÁ & SPOL., v.o.s., JUDr. Petra Korejzová, Korunní 810/104 E, Praha 10 - Vinohrady, 10100

(97) **EP 2646387**  
(47) 20.08.2014  
(97) 07.06.2012  
(51) **C03C 27/12** (2006.01)  
**B32B 17/10** (2006.01)  
**C08K 5/00** (2006.01)  
**C08L 29/14** (2006.01)  
**G02B 27/01** (2006.01)  
**C09D 11/00** (2014.01)  
(96) 30.11.2011  
(96) 11801795.3  
(73) Saint-Gobain Glass France, 92400 Courbevoie, FR  
(72) SABLAYROLLES, Jean, 60530 CROUY EN THELLE, FR  
DEKONINCK, Alexandra, F-95460 Ezanville, FR  
LABROT, Michael, F-52072 Aachen, FR  
(54) **Vrstvené zasklení pro systém pro zobrazování v zorném poli**

(32) 1060081  
(31) 03.12.2010  
(33) FR  
(86) PCT/FR2011/052820  
(87) WO 2012/072950  
(74) Společná advokátní kancelář Všeťečka Zelený Švorčík Kalenský a partneři, JUDr. Michal Havlík, Hálkova 2, Praha 2, 12000

(97) **EP 2649070**  
(47) 17.09.2014  
(97) 14.06.2012  
(51) **C07D 471/04** (2006.01)  
**C07D 519/00** (2006.01)  
**A61K 31/437** (2006.01)  
**A61P 25/00** (2006.01)  
**A61P 35/00** (2006.01)  
**A61P 3/10** (2006.01)  
(96) 05.12.2011  
(96) 11791543.9  
(73) F.Hoffmann-La Roche AG, 4070 Basel, CH  
(72) FLOHR, Alexander, 79540 Loerrach, DE  
GOBBI, Luca, CH-4132 Muttens, CH  
GROEBKE ZBINDEN, Katrin, CH-4410 Liestal, CH  
KOERNER, Matthias, 79639 Grenzach-Wyhlen, DE  
PETERS, Jens-Uwe, 79639 Grenzach-Wyhlen, DE  
(54) **Triazolopyridinové sloučeniny**  
(32) 10194014  
(31) 07.12.2010  
(33) EP

(86) PCT/EP2011/071685  
(87) WO 2012/076430  
(74) Čermák a spol., JUDr. Karel Čermák, Elišky Peškové 15/735, Praha 5, 15000

(97) **EP 2660793**  
(47) 27.08.2014  
(97) 06.11.2013  
(51) **G08G 1/017** (2006.01)  
**G07B 15/06** (2011.01)  
(96) 03.05.2012  
(96) 12166502.0  
(73) Kapsch TrafficCom AG, 1120 Wien, AT  
(72) Güner, Refi-Tugrul, 2500 Baden, AT  
(54) **Způsob a zařízení pro identifikaci vozidla využívajícího dané místo**  
(74) KOREJZOVÁ & SPOL., v.o.s., JUDr. Petra Korejzová, Korunní 810/104 E, Praha 10 - Vinohrady, 10100

(97) **EP 2666604**  
(47) 20.08.2014  
(97) 27.11.2013  
(51) **B27N 3/00** (2006.01)  
(96) 01.12.2010  
(96) 13180802.4  
(73) Kronoplus Technical AG, 9052 Niederteufen, CH  
(72) Michanickl, Andreas, 83101 Thansau, DE  
(54) **Lehká deska z dřevěné hmoty, a způsob její výroby**  
(32) 102009056843  
(31) 02.12.2009  
(33) DE  
(74) Společná advokátní kancelář Všeťečka Zelený Švorčík Kalenský a partneři, JUDr. Michal Havlík, Hálkova 2, Praha 2, 12000

### Zveřejněné opravené překlady evropských patentových spisů

U následujících udělených evropských patentů s účinky pro Českou republiku byl majitelem předložen opravený překlad patentového spisu do českého jazyka (§35d odst. 2 zákona č. 527/1990 Sb., v platném znění).

Dattem zveřejnění opraveného překladu evropského patentového spisu je datum publikace tohoto Věstníku.

(97) EP 1814977 (97) EP 2154967

### Evropské patenty zachované v pozměněném nebo omezeném znění

V této části jsou uvedeny evropské patenty s účinky pro Českou republiku, které byly Evropským úřadem podle článku 102 Úmluvy o udělování evropských patentů zachovány v omezeném znění podle čl. 105a - 105c EPC 2000, nebo v pozměněném znění (§ 35f zákona č. 527/1990 Sb., v platném znění).

(97) Datum oznámení o zachování patentu  
EP 1498203 10.12.2014

### Evropské patenty zrušené Evropským patentovým úřadem

Následující evropské patenty udělené Evropským patentovým úřadem s účinky pro Českou republiku byly zrušeny Evropským patentovým úřadem podle článku 102 Úmluvy o udělování evropských patentů (§ 35f odst 2 zákona č. 527/1990 Sb., v platném znění).

(97) EP 1608930

### MM4A Zánik evropských patentů nezaplacením poplatků za udržování platnosti patentu

Následující evropské patenty udělené Evropským patentovým úřadem s účinky pro Českou republiku zanikly pro nezaplacení poplatků za udržování platnosti patentu (§ 22 písm. b) zákona č. 527/1990 Sb., v platném znění).

(97) EP 1393870	(97) EP 1515969	(97) EP 1549159	(97) EP 1631746
(97) EP 1484562	(97) EP 1516027	(97) EP 1607681	(97) EP 1631758
(97) EP 1484620	(97) EP 1516150	(97) EP 1609643	(97) EP 1635661
(97) EP 1492062	(97) EP 1516162	(97) EP 1610596	(97) EP 1636317
(97) EP 1509523	(97) EP 1525108	(97) EP 1616726	(97) EP 1637668
(97) EP 1513519	(97) EP 1534766	(97) EP 1631264	(97) EP 1639247

(97) EP 1645643	(97) EP 1867811	(97) EP 2024784	(97) EP 2155662
(97) EP 1656955	(97) EP 1887895	(97) EP 2032649	(97) EP 2158107
(97) EP 1658269	(97) EP 1893213	(97) EP 2035004	(97) EP 2158248
(97) EP 1698738	(97) EP 1893352	(97) EP 2035154	(97) EP 2160793
(97) EP 1731065	(97) EP 1894211	(97) EP 2035375	(97) EP 2162557
(97) EP 1733612	(97) EP 1896654	(97) EP 2038210	(97) EP 2162642
(97) EP 1733665	(97) EP 1896697	(97) EP 2040606	(97) EP 2165143
(97) EP 1750713	(97) EP 1898043	(97) EP 2047006	(97) EP 2167628
(97) EP 1756052	(97) EP 1901734	(97) EP 2131090	(97) EP 2212601
(97) EP 1758914	(97) EP 1902085	(97) EP 2133612	(97) EP 2258972
(97) EP 1761345	(97) EP 1909933	(97) EP 2138848	(97) EP 2260984
(97) EP 1761347	(97) EP 1925795	(97) EP 2141668	(97) EP 2300473
(97) EP 1768657	(97) EP 1943931	(97) EP 2145546	(97) EP 2303707
(97) EP 1862458	(97) EP 2003263	(97) EP 2146073	(97) EP 2326706
(97) EP 1864791	(97) EP 2017265	(97) EP 2152608	(97) EP 2440096

## PD4A

## Převod práv a ostatní změny majitelů evropských patentů

(97) <b>EP 1506193</b>	(97) <b>EP 2222958</b>
(73) Adverio Pharma GmbH, 12529 Schönefeld, DE	(73) GEA Refrigeration Netherlands N.V., 5223 AL 's-Hertogenbosch, NL
(97) <b>EP 1660269</b>	(97) <b>EP 2417298</b>
(73) IAI industrial systems B.V., NL-5504 DE Veldhoven, NL	(73) Plasser & Theurer Export von Bahnbaumaschinen Gesellschaft m.b.H., 1010 Wien, AT
(97) <b>EP 1848374</b>	(97) <b>EP 2441103</b>
(73) VALEANT sp. z o. o. sp. j., 35-959 Rzeszów, PL	(73) Auto-Kabel Management GmbH, 79688 Hausen i.W., DE
(97) <b>EP 2207641</b>	(97) <b>EP 2602391</b>
(73) IAI industrial systems B.V., NL-5504 DE Veldhoven, NL	(73) Sanitec Corporation, 00440 Helsinki, FI

**FG1K**

**Zapsané užité vzory - přehled podle čísel zápisu**

V období uzávěrky tohoto čísla Věstníku zapsal Úřad průmyslového vlastnictví tyto užité vzory.

27586	<i>C 09 D 11/08</i>	(2006.01)	27596	<i>H 05 B 6/02</i>	(2006.01)	27606	<i>E 01 C 3/00</i>	(2006.01)
27587	<i>H 01 S 5/068</i>	(2006.01)	27597	<i>A 23 C 9/123</i>	(2006.01)	27607	<i>E 01 C 3/00</i>	(2006.01)
27588	<i>F 04 D 29/58</i>	(2006.01)	27598	<i>F 23 D 14/24</i>	(2006.01)	27608	<i>E 01 C 3/00</i>	(2006.01)
27589	<i>G 10 K 11/165</i>	(2006.01)	27599	<i>F 23 M 5/00</i>	(2006.01)	27609	<i>C 21 D 1/82</i>	(2006.01)
27590	<i>B 65 D 81/38</i>	(2006.01)	27600	<i>B 66 D 3/04</i>	(2006.01)	27610	<i>C 09 D 5/08</i>	(2006.01)
27591	<i>G 01 N 30/90</i>	(2006.01)	27601	<i>C 12 Q 1/68</i>	(2006.01)	27611	<i>G 01 N 33/22</i>	(2006.01)
27592	<i>C 06 B 31/28</i>	(2006.01)	27602	<i>G 01 N 1/24</i>	(2006.01)	27612	<i>A 23 C 21/08</i>	(2006.01)
27593	<i>G 07 F 7/08</i>	(2006.01)	27603	<i>E 01 C 3/00</i>	(2006.01)	27613	<i>G 09 B 23/28</i>	(2006.01)
27594	<i>G 12 B 3/00</i>	(2006.01)	27604	<i>E 01 C 3/00</i>	(2006.01)			
27595	<i>B 61 F 3/00</i>	(2006.01)	27605	<i>E 01 C 3/00</i>	(2006.01)			

**FG1K**

**Zapsané užité vzory - řazené podle MPT**

(51)	<i>A23C 21/08</i>	(2006.01)	(51)	<i>B66D 3/04</i>	(2006.01)
	<i>A23L 2/02</i>	(2006.01)		<i>B66C 1/14</i>	(2006.01)
	<i>A23L 2/54</i>	(2006.01)	(11)	27600	
(11)	27612		(21)	<b>2014-30119</b>	
(21)	<b>2014-30287</b>		(22)	20.10.2014	
(22)	19.11.2014		(47)	11.12.2014	
(47)	11.12.2014		(73)	Mendelova univerzita v Brně, Brno, CZ	
(73)	Výzkumný ústav mlékárenský s.r.o., Praha 6- Vokovice, CZ		(72)	Junga Petr Ing., Újezd u Brna, CZ	
(72)	Zikán Vladimír, Praha 9- Hloubětín, CZ			Trávníček Petr Ing., Adamov, CZ	
	Šalaková Alexandra Ing., Praha 5, CZ			Koutný Tomáš Ing., Mokrá- Horákov, CZ	
	Dragounová Hedvika, Slaný, CZ		(54)	<b>Mobilní zdvihací zařízení pro zdvihání vik laboratorních anaerobních fermentorů</b>	
	Roubal Petr Ing., Praha 8, CZ				
(54)	<b>Sycený syrovátkový nápoj oxidem uhličitým</b>		(51)	<i>C06B 31/28</i>	(2006.01)
(74)	Patentová a známková kancelář Novotný, Ing. Jaroslav Novotný, Římská 45/2135, Praha 2, 12000		(11)	27592	
			(21)	<b>2014-29954</b>	
(51)	<i>A23C 9/123</i>	(2006.01)	(22)	10.09.2014	
	<i>A23C 9/127</i>	(2006.01)	(47)	11.12.2014	
	<i>A23C 9/133</i>	(2006.01)	(73)	Explosia a.s., Pardubice, CZ	
(11)	27597		(72)	Těšitel Jiří Ing., Stěžery, CZ	
(21)	<b>2014-30111</b>			Mátl Jan Ing., Staré Ždánice, CZ	
(22)	17.10.2014		(54)	<b>Želatinovaná trhavina</b>	
(47)	11.12.2014				
(73)	Výzkumný ústav mlékárenský s.r.o., Praha 6, CZ		(51)	<i>C09D 11/08</i>	(2006.01)
	Biofarma DoRa s.r.o., Ratibořice- Jaroměřice nad Rokytou, CZ			<i>C09D 4/02</i>	(2006.01)
(72)	Drbohlav Jan Ing., Praha 5, CZ			<i>C09D 129/04</i>	(2006.01)
	Dragounová Hedvika, Slaný, CZ			<i>C09D 1/04</i>	(2006.01)
	Šalaková Alexandra Ing., Praha 5, CZ			<i>C09D 11/104</i>	(2014.01)
	Binder Michael Ing., Praha 4, CZ		(11)	27586	
	Pastrňák Matěj, Ratibořice- Jaroměřice nad Rokytou, CZ		(21)	<b>2014-29503</b>	
(54)	<b>Koží jogurt se zvýšenou viskozitou bez zahuštění a stabilizátorů</b>		(22)	28.04.2014	
(74)	Patentová a známková kancelář Novotný, Ing. Jaroslav Novotný, Římská 45/2135, Praha 2, 12000		(47)	11.12.2014	
			(73)	SYNPO, akciová společnost, Pardubice, CZ	
				Mendelova univerzita v Brně, Brno, CZ	
(51)	<i>B61F 3/00</i>	(2006.01)	(72)	Pšeničková Zdenka Ing., Pardubice, CZ	
(11)	27595			Kalhotka Libor Ing., Brno- Slatina, CZ	
(21)	<b>2014-30082</b>			Růžičková Gabriela Ing., Brno, CZ	
(22)	13.10.2014		(54)	<b>Lak s antimikrobiálním účinkem pro tisk na polymerní fólie, zejména potravinářské</b>	
(47)	11.12.2014		(74)	PatentCentrum Sedlák a Partners s.r.o., Husova 5, České Budějovice, 37001	
(73)	Západočeská univerzita v Plzni, Plzeň, CZ				
(72)	Bláha Petr Ing., Vodňany, CZ				
	Heller Petr doc. Ing., Plzeň, CZ		(51)	<i>C09D 5/08</i>	(2006.01)
(54)	<b>Trakční podvozek pro tramvajová vozidla</b>			<i>C09D 5/14</i>	(2006.01)
				<i>C09D 7/12</i>	(2006.01)
(51)	<i>B65D 81/38</i>	(2006.01)		<i>C08G 77/02</i>	(2006.01)
	<i>B65D 79/00</i>	(2006.01)		<i>B82B 1/00</i>	(2006.01)
(11)	27590			<i>B82B 3/00</i>	(2006.01)
(21)	<b>2014-29877</b>			<i>B82Y 40/00</i>	(2011.01)
(22)	15.08.2014			<i>B82Y 30/00</i>	(2011.01)
(47)	11.12.2014		(11)	27610	
(73)	Šablatura Stanislav, Mělník, CZ		(21)	<b>2014-30257</b>	
(72)	Šablatura Stanislav, Mělník, CZ		(22)	13.11.2014	
(54)	<b>Ohřívací poduška studených nápojů</b>		(47)	11.12.2014	

- (73) SYNPO, akciová společnost, Pardubice, CZ  
(72) Zetková Kateřina Ing., Pardubice, CZ  
Horálek Jiří Ing., Pardubice, CZ  
(54) **Nátěrový systém na bázi polymerní matrice s funkčními anorganickými nanočásticemi**  
(74) PatentCentrum Sedlák a Partners s.r.o., Husova 5, České Budějovice, 37001
- 
- (51) **C12Q 1/68** (2006.01)  
(11) 27601  
(21) **2014-30156**  
(22) 20.06.2013  
(47) 11.12.2014  
(73) Synlab genetics s.r.o., Praha 7- Holešovice, CZ  
(72) Peková Soňa MUDr., Pchery, CZ  
Plachý Radek Mgr., Olomouc, CZ  
Hardekopf David Warren RNDr., Praha 4, CZ  
Jančuškova Tereza Mgr., Praha 4, CZ  
Čmejla Radek RNDr., Vitiněves, CZ  
Žejšková Lenka Mgr., Velké Mezíříčí, CZ  
(54) **Sada ke sledování minimální reziduální nemoci u akutní leukémie a/nebo diagnostice akutní leukémie**  
(74) INVENTIA s. r. o., RNDr. Kateřina Hartvichová, Na Bělidle 3, Praha 5, 15000
- 
- (51) **C21D 1/82** (2006.01)  
(11) 27609  
(21) **2014-30232**  
(22) 10.11.2014  
(47) 11.12.2014  
(73) Západočeská univerzita v Plzni, Plzeň, CZ  
(72) Jeníček Štěpán Ing., Plzeň, CZ  
Ronešová Andrea Ing., Plzeň, CZ  
Káňa Josef Ing., Plzeň, CZ  
Bublíková Dagmar Mgr., Plzeň, CZ  
Aišman David Ing., Plzeň, CZ  
Štádlér Ctibor Ing., Plzeň, CZ  
(54) **Experimentální zařízení pro zpracování oceli**
- 
- (51) **E01C 3/00** (2006.01)  
**E01C 7/10** (2006.01)  
**E01C 7/18** (2006.01)  
**B09B 3/00** (2006.01)  
(11) 27603  
(21) **2014-30218**  
(22) 06.11.2014  
(47) 11.12.2014  
(73) DUFONEV R.C., a.s., Brno- Černá Pole, CZ  
GEOSTAR, spol. s r.o., Brno, CZ  
Vysoké učení technické v Brně, Brno, CZ  
(72) Suchánek Aleš Ing., Brno- Ořešín, CZ  
Lažek Dušan Mgr., Rousínov, CZ  
Stehlík Dušan Ing., Brno, CZ  
(54) **Vozovka s podkladní vrstvou z recyklátů**  
(74) Ing. Jaroslav Potužník, U třetí baterie 1, Praha 6, 16200
- 
- (51) **E01C 3/00** (2006.01)  
**E01C 7/10** (2006.01)  
**B09B 3/00** (2006.01)  
(11) 27604  
(21) **2014-30219**  
(22) 06.11.2014  
(47) 11.12.2014  
(73) DUFONEV R.C., a.s., Brno- Černá Pole, CZ  
GEOSTAR, spol. s r.o., Brno, CZ  
Vysoké učení technické v Brně, Brno, CZ  
(72) Suchánek Aleš Ing., Brno- Ořešín, CZ  
Lažek Dušan Mgr., Rousínov, CZ  
Stehlík Dušan Ing., Brno, CZ  
(54) **Prolévání podkladní vrstva s obsahem betonového recyklátu pro vozovku**  
(74) Ing. Jaroslav Potužník, U třetí baterie 1, Praha 6, 16200
- 
- (51) **E01C 3/00** (2006.01)  
**E01C 7/10** (2006.01)  
**B09B 3/00** (2006.01)  
(11) 27605  
(21) **2014-30220**  
(22) 06.11.2014  
(47) 11.12.2014  
(73) DUFONEV R.C., a.s., Brno- Černá Pole, CZ  
GEOSTAR, spol. s r.o., Brno, CZ  
Vysoké učení technické v Brně, Brno, CZ  
(72) Suchánek Aleš Ing., Brno- Ořešín, CZ  
Lažek Dušan Mgr., Rousínov, CZ  
Stehlík Dušan Ing., Brno, CZ  
(54) **Stmelená směs s betonovým recyklátem pro podkladní vrstvy tuhých vozovek**  
(74) Ing. Jaroslav Potužník, U třetí baterie 1, Praha 6, 16200
- 
- (51) **E01C 3/00** (2006.01)  
**E01C 7/10** (2006.01)  
**B09B 3/00** (2006.01)  
(11) 27606  
(21) **2014-30221**  
(22) 06.11.2014  
(47) 11.12.2014  
(73) DUFONEV R.C., a.s., Brno- Černá Pole, CZ  
GEOSTAR, spol. s r.o., Brno, CZ  
Vysoké učení technické v Brně, Brno, CZ  
(72) Suchánek Aleš Ing., Brno- Ořešín, CZ  
Lažek Dušan Mgr., Rousínov, CZ  
Stehlík Dušan Ing., Brno, CZ  
(54) **Stmelená směs s betonovým recyklátem pro podkladní vrstvy netuhých vozovek**  
(74) Ing. Jaroslav Potužník, U třetí baterie 1, Praha 6, 16200
- 
- (51) **E01C 3/00** (2006.01)  
**E01C 7/10** (2006.01)  
**E01C 7/18** (2006.01)  
**B09B 3/00** (2006.01)  
(11) 27607  
(21) **2014-30222**  
(22) 06.11.2014  
(47) 11.12.2014  
(73) DUFONEV R.C., a.s., Brno- Černá Pole, CZ  
GEOSTAR, spol. s r.o., Brno, CZ  
Vysoké učení technické v Brně, Brno, CZ  
(72) Suchánek Aleš Ing., Brno- Ořešín, CZ  
Lažek Dušan Mgr., Rousínov, CZ  
Stehlík Dušan Ing., Brno, CZ  
(54) **Nestmelená směs z betonového recyklátu a asfaltového recyklátu pro podkladní vrstvy vozovek**  
(74) Ing. Jaroslav Potužník, U třetí baterie 1, Praha 6, 16200
- 
- (51) **E01C 3/00** (2006.01)  
**E01C 7/10** (2006.01)  
**E01C 7/18** (2006.01)  
**B09B 3/00** (2006.01)  
(11) 27608  
(21) **2014-30223**  
(22) 06.11.2014  
(47) 11.12.2014  
(73) DUFONEV R.C., a.s., Brno- Černá Pole, CZ  
GEOSTAR, spol. s r.o., Brno, CZ  
Vysoké učení technické v Brně, Brno, CZ  
(72) Suchánek Aleš Ing., Brno- Ořešín, CZ  
Lažek Dušan Mgr., Rousínov, CZ  
Stehlík Dušan Ing., Brno, CZ  
(54) **Vozovka se systémem podkladních vrstev s využitím recyklovaných materiálů**  
(74) Ing. Jaroslav Potužník, U třetí baterie 1, Praha 6, 16200
- 
- (51) **F04D 29/58** (2006.01)  
(11) 27588  
(21) **2014-29811**  
(22) 26.06.2014  
(47) 11.12.2014  
(73) ŠKODA JS a.s., Plzeň, CZ  
(72) Novotný František, Moravský Krumlov, CZ  
Kratochvíl Zdeněk, Třebíč, CZ



- (54) **Sekundární tepelná bariéra pro hlavní cirkulační čerpadlo primárního okruhu jaderné elektrárny**  
(74) Traplová Hladr Kubát Advokátní a patentová kancelář, Mgr. Jana Šuranová Traplová, Přístavní 24, Praha 7, 17000
- 
- (51) **F23D 14/24** (2006.01)  
(11) 27598  
(21) **2014-30117**  
(22) 20.10.2014  
(47) 11.12.2014  
(73) Mendelova univerzita v Brně, Brno, CZ  
(72) Junga Petr Ing., Újezd u Brna, CZ  
Trávníček Petr Ing., Adamov, CZ  
Vítěz Tomáš Ing., Brno, CZ
- (54) **Laboratorní zařízení pro spalování zbytkového bioplynu**
- 
- (51) **F23M 5/00** (2006.01)  
**G01K 7/02** (2006.01)  
(11) 27599  
(21) **2014-30118**  
(22) 20.10.2014  
(47) 11.12.2014  
(73) Mendelova univerzita v Brně, Brno, CZ  
(72) Trávníček Petr Ing., Adamov, CZ  
Kukla Radek Ing. Dr., Brno, CZ  
Vítěz Tomáš Ing., Brno, CZ  
Junga Petr Ing., Újezd u Brna, CZ
- (54) **Laboratorní experimentální zařízení na určování tepelných toků ve vyzdívce spalovacích zařízení**
- 
- (51) **G01N 1/24** (2006.01)  
(11) 27602  
(21) **2014-30162**  
(22) 24.10.2014  
(47) 11.12.2014  
(73) Centrum výzkumu globální změny AV ČR, v. v. i., Brno, CZ  
(72) Dušek Jiří Mgr., Veselí nad Lužnicí, CZ  
Stellner Stanislav, Suchdol nad Lužnicí, CZ
- (54) **Zařízení pro měření emisí plynů z půdy nebo z hladiny vody**  
(74) PatentCentrum Sedláka a Partners s.r.o., Husova 5, České Budějovice, 37001
- 
- (51) **G01N 30/90** (2006.01)  
**G01N 30/93** (2006.01)  
(11) 27591  
(21) **2014-29893**  
(22) 21.08.2014  
(47) 11.12.2014  
(73) České vysoké učení technické v Praze, Fakulta jaderná a fyzikálně inženýrská, Katedra jaderné chemie, Praha 1, CZ  
(72) Kozempel Ján RNDr., Uherský Brod, CZ  
Vlk Martin RNDr., 90846 Unín, SK  
Míčolová Petra Ing., Rtyně v Podkrkonoší, CZ  
Bajzíkova Anna Bc., Liberec, CZ
- (54) **Chromatografický papír a sada pro chromatografickou separaci směsi radionuklidů**  
(74) Ing. Václav Kratochvíl, Radlická 28, Praha 5, 15500
- 
- (51) **G01N 33/22** (2006.01)  
**G01N 7/06** (2006.01)  
(11) 27611  
(21) **2014-30284**  
(22) 19.11.2014  
(47) 11.12.2014  
(73) Vysoká škola báňská- Technická univerzita Ostrava, Ostrava- Poruba, CZ  
(72) Serafin Jiří Ing., Ostrava- Zábřeh, CZ  
Lepík Petr Ing., Palkovice, CZ  
Mynarz Miroslav Ing., Řepiště, CZ
- (54) **Zařízení pro stanovení maximálních výbuchových parametrů**
- 
- (51) **G07F 7/08** (2006.01)  
**G07F 15/06** (2006.01)  
**E01F 13/08** (2006.01)  
**H02G 3/12** (2006.01)  
**H02J 7/00** (2006.01)  
(11) 27593
- (21) **2014-30043**  
(22) 27.09.2013  
(47) 11.12.2014  
(73) Vysoká škola báňská- Technická univerzita Ostrava, Ostrava- Poruba, CZ  
(72) Horák Bohumil doc. Ing., Ostrava- Dubina, CZ  
Minařík Daniel Ing., Ostrava, CZ  
Slanina Zdeněk Ing., Velké Heraltice, CZ  
Vala David Ing., Ostrava, CZ  
Friedrischková Kristýna Ing., Kozlovice, CZ  
Kazárik Jiří Ing., Orlová- Lutyně, CZ  
Otevřel Vít Ing., Český Těšín, CZ
- (54) **Nabíjecí stanice pro elektromobilitu**  
(74) INPARTNERS GROUP, Ing. Ivan Lukšiček, Lidická 51, Brno, 60200
- 
- (51) **G09B 23/28** (2006.01)  
(11) 27613  
(21) **2014-30329**  
(22) 26.11.2014  
(47) 11.12.2014  
(73) Univerzita Karlova v Praze, 1. lékařská fakulta, Praha 2, CZ  
Com-Sys TRADE spol. s r.o., Praha 3, CZ  
Creative Connections s.r.o., Praha 10, CZ
- (72) Kofránek Jiří doc. MUDr., Praha 10, CZ  
Privitzer Pavol MUDr. Mgr., Nitra, SK  
Tribula Martin Ing., Ostrava- Hrabová, CZ  
Šilar Jan Ing., Praha 3- Vinohrady, CZ  
Kulhánek Tomáš Mgr., Praha 8- Karlín, CZ  
Mateják Marek Mgr., Stará Turá, SK  
Ježek Filip Ing., Praha 8, CZ
- (54) **Simulátor virtuálního pacienta**  
(74) Loskotová & partneři, patentová a známková kancelář, Ing. Gabriela Loskotová, K Závětinám 727, Praha 5, 15500
- 
- (51) **G10K 11/165** (2006.01)  
**G10K 11/36** (2006.01)  
**E04F 13/075** (2006.01)  
**E01F 8/00** (2006.01)  
**B09B 3/00** (2006.01)  
(11) 27589  
(21) **2014-29831**  
(22) 30.07.2014  
(47) 11.12.2014  
(73) České vysoké učení technické v Praze, Katedra železničních staveb, Praha 6, CZ  
MONTSTAV CZ s.r.o., Dolní Rychnov, CZ  
Viamont DSP a.s., Ústí nad Labem- Střekov, CZ  
DUFONEV R.C., a.s., Brno- Černá Pole, CZ
- (72) Krejčířiková Hana doc. Ing., Praha 8, CZ  
Šafner Karel Ing., Březová, CZ  
Hartmann Miroslav Ing., Praha 5, CZ  
Suchánek Aleš Ing., Brno- Ořešín, CZ
- (54) **Deska pro maximalizaci akustického útlumu, zejména pro obklady stavebních konstrukcí.**  
(74) Ing. Václav Kratochvíl, Husnikova 2086/22, Praha 5, 15800
- 
- (51) **G12B 3/00** (2006.01)  
**G01N 3/04** (2006.01)  
**B23Q 3/00** (2006.01)  
(11) 27594  
(21) **2014-30058**  
(22) 06.10.2014  
(47) 11.12.2014  
(73) COMTES FHT a.s., Dobřany, CZ  
(72) Dlouhý Jaromír Ing., Plzeň, CZ  
Kubec Václav Ing., Dobřany, CZ
- (54) **Adaptér k optickému mikroskopu pro pozorování struktury za deformace a zvýšených teplot**  
(74) Langrova, s.r.o., Skřetova 48, Plzeň, 30100
- 
- (51) **H01S 5/068** (2006.01)  
(11) 27587  
(21) **2014-29712**  
(22) 26.06.2014  
(47) 11.12.2014  
(73) Vysoká škola báňská- Technická univerzita Ostrava, Ostrava- Poruba, CZ  
(72) Gajdošík Libor Dr. Ing., Ostrava, CZ

Novák Radek Ing., Ostrava, CZ  
Vašínek Vladimír Prof. RNDr., Vřesina, CZ  
(54) **Zapojení pro regulaci teploty a proudu laserové diody**  
(74) INPARTNERS GROUP, Ing. Dušan Kendereški, Lidická 51, Brno, 60200

(51) **H05B 6/02** (2006.01)  
**H05B 6/10** (2006.01)  
**F24J 3/00** (2006.01)  
**F24H 1/14** (2006.01)

(11) 27596  
(21) **2014-30110**  
(22) 17.10.2014  
(47) 11.12.2014  
(73) Sorek Radovan, Brno, CZ  
(72) Sorek Radovan, Brno, CZ  
(54) **Magnetický ohříváč s chladicím médiem**  
(74) Langrova, s.r.o., Skrétova 48, Plzeň, 30100

### Seznam majitelů zapsaných užitéch vzorů

(73)	(11)	(51)	(2006.01)	(73)	(11)	(51)	(2006.01)
Biofarma DoRa s.r.o., Ratibořice-Jaroměřice nad Rokytinou, CZ	27597	<b>A 23 C 9/123</b>	(2006.01)	MONTSTAV CZ s.r.o., Dolní Rychnov, CZ	27589	<b>G 10 K 11/165</b>	(2006.01)
Centrum výzkumu globální změny AV ČR, v. v. i., Brno, CZ	27602	<b>G 01 N 1/24</b>	(2006.01)	Synlab genetics s.r.o., Praha 7-Holešovice, CZ	27601	<b>C 12 Q 1/68</b>	(2006.01)
Com-Sys TRADE spol. s r.o., Praha 3, CZ	27613	<b>G 09 B 23/28</b>	(2006.01)	SYNPO, akciová společnost, Pardubice, CZ	27586	<b>C 09 D 11/08</b>	(2006.01)
COMTES FHT a.s., Dobřany, CZ	27594	<b>G 12 B 3/00</b>	(2006.01)	SYNPO, akciová společnost, Pardubice, CZ	27610	<b>C 09 D 5/08</b>	(2006.01)
Creative Connections s.r.o., Praha 10, CZ	27613	<b>G 09 B 23/28</b>	(2006.01)	ŠKODA JS a.s., Plzeň, CZ	27588	<b>F 04 D 29/58</b>	(2006.01)
České vysoké učení technické v Praze, Fakulta jaderná a fyzikálně inženýrská, Katedra jaderné chemie, Praha 1, CZ	27591	<b>G 01 N 30/90</b>	(2006.01)	Univerzita Karlova v Praze, 1. lékařská fakulta, Praha 2, CZ	27613	<b>G 09 B 23/28</b>	(2006.01)
České vysoké učení technické v Praze, Katedra železničních staveb, Praha 6, CZ	27589	<b>G 10 K 11/165</b>	(2006.01)	Viamont DSP a.s., Ústí nad Labem- Střekov, CZ	27589	<b>G 10 K 11/165</b>	(2006.01)
DUFONEV R.C., a.s., Brno- Černá Pole, CZ	27589	<b>G 10 K 11/165</b>	(2006.01)	Vysoká škola báňská- Technická univerzita Ostrava, Ostrava-Poruba, CZ	27587	<b>H 01 S 5/068</b>	(2006.01)
DUFONEV R.C., a.s., Brno- Černá Pole, CZ	27603	<b>E 01 C 3/00</b>	(2006.01)	Vysoká škola báňská- Technická univerzita Ostrava, Ostrava-Poruba, CZ	27593	<b>G 07 F 7/08</b>	(2006.01)
DUFONEV R.C., a.s., Brno- Černá Pole, CZ	27604	<b>E 01 C 3/00</b>	(2006.01)	Vysoká škola báňská- Technická univerzita Ostrava, Ostrava-Poruba, CZ	27611	<b>G 01 N 33/22</b>	(2006.01)
DUFONEV R.C., a.s., Brno- Černá Pole, CZ	27605	<b>E 01 C 3/00</b>	(2006.01)	Vysoké učení technické v Brně, Brno, CZ	27603	<b>E 01 C 3/00</b>	(2006.01)
DUFONEV R.C., a.s., Brno- Černá Pole, CZ	27606	<b>E 01 C 3/00</b>	(2006.01)	Vysoké učení technické v Brně, Brno, CZ	27604	<b>E 01 C 3/00</b>	(2006.01)
DUFONEV R.C., a.s., Brno- Černá Pole, CZ	27607	<b>E 01 C 3/00</b>	(2006.01)	Vysoké učení technické v Brně, Brno, CZ	27605	<b>E 01 C 3/00</b>	(2006.01)
DUFONEV R.C., a.s., Brno- Černá Pole, CZ	27608	<b>E 01 C 3/00</b>	(2006.01)	Vysoké učení technické v Brně, Brno, CZ	27606	<b>E 01 C 3/00</b>	(2006.01)
Explosia a.s., Pardubice, CZ	27592	<b>C 06 B 31/28</b>	(2006.01)	Vysoké učení technické v Brně, Brno, CZ	27607	<b>E 01 C 3/00</b>	(2006.01)
GEOSTAR, spol. s r.o., Brno, CZ	27603	<b>E 01 C 3/00</b>	(2006.01)	Vysoké učení technické v Brně, Brno, CZ	27608	<b>E 01 C 3/00</b>	(2006.01)
GEOSTAR, spol. s r.o., Brno, CZ	27604	<b>E 01 C 3/00</b>	(2006.01)	Výzkumný ústav mlékárenský s.r.o., Praha 6, CZ	27597	<b>A 23 C 9/123</b>	(2006.01)
GEOSTAR, spol. s r.o., Brno, CZ	27605	<b>E 01 C 3/00</b>	(2006.01)	Výzkumný ústav mlékárenský s.r.o., Praha 6- Vokovice, CZ	27612	<b>A 23 C 21/08</b>	(2006.01)
GEOSTAR, spol. s r.o., Brno, CZ	27606	<b>E 01 C 3/00</b>	(2006.01)	Západočeská univerzita v Plzni, Plzeň, CZ	27595	<b>B 61 F 3/00</b>	(2006.01)
GEOSTAR, spol. s r.o., Brno, CZ	27607	<b>E 01 C 3/00</b>	(2006.01)	Západočeská univerzita v Plzni, Plzeň, CZ	27609	<b>C 21 D 1/82</b>	(2006.01)
GEOSTAR, spol. s r.o., Brno, CZ	27608	<b>E 01 C 3/00</b>	(2006.01)	Sorek Radovan, Brno, CZ	27596	<b>H 05 B 6/02</b>	(2006.01)
Mendelova univerzita v Brně, Brno, CZ	27586	<b>C 09 D 11/08</b>	(2006.01)	Šablatura Stanislav, Mělník, CZ	27590	<b>B 65 D 81/38</b>	(2006.01)
Mendelova univerzita v Brně, Brno, CZ	27598	<b>F 23 D 14/24</b>	(2006.01)				
Mendelova univerzita v Brně, Brno, CZ	27599	<b>F 23 M 5/00</b>	(2006.01)				
Mendelova univerzita v Brně, Brno, CZ	27600	<b>B 66 D 3/04</b>	(2006.01)				

**FG4Q**

**Zapsané průmyslové vzory - přehled podle čísel zápisu**

V období uzávěrky tohoto čísla Věstníku zapsal Úřad průmyslového vlastnictví tyto průmyslové vzory:

36263	15-09	36266	02-04	36269	15-07
36264	24-02	36267	23-02		
36265	20-02	36268	16-06		

**FG4Q**

**Zapsané průmyslové vzory - přehled podle tříd**

- (51) **02-04**
- (11) 36266
- (21) 2013-39673
- (22) 06.09.2013
- (15) 15.12.2014
- (54) **Podešev**
- (28) 1
- (73) Prabos plus a.s., Slavičín, CZ
- (72) Vozár Juraj Ing., Babice, CZ
- Fryzelka Pavel Ing., Rudimov, CZ
- (74) Ing. Jarmila Javoříková, Kříby 4904, Zlín, 76005

- (51) **15-07**
- (11) 36269
- (21) 2014-39799
- (22) 10.01.2014
- (15) 16.12.2014
- (54) **Tepelný výměník pro chladicí věže**
- (28) 4
- (73) FANS, a.s., Praha 4, CZ
- (72) Krivan Zdeněk Ing., Hlinsko, CZ
- (74) Ing. Pavel Nádvořník s.r.o., Sokola Tůmy 1099/1, Ostrava-Mariánské Hory, 70900



1.1

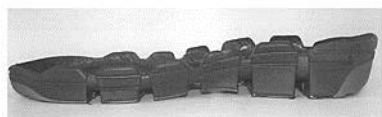

1.2

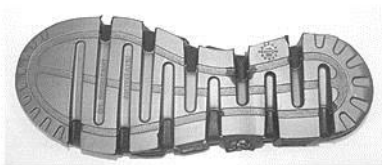

1.3



1.4



1.5

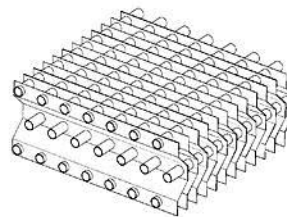

1.1

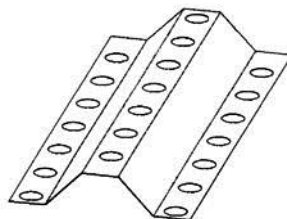

2.1

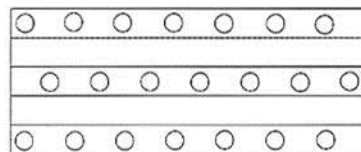

2.2



2.3

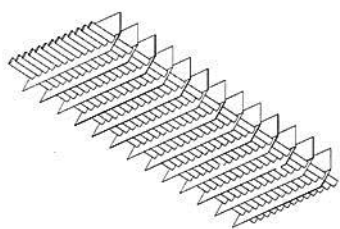

3.1

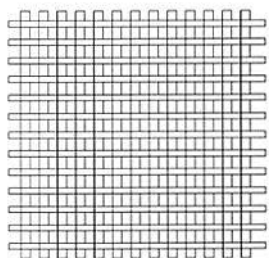

3.2

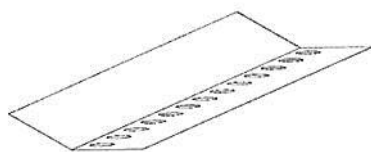

4.1



1.2

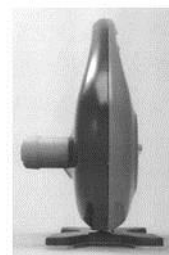

1.3

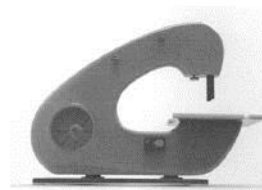

1.4

- 
- (51) **15-09**  
(11) 36263  
(21) 2013-39763  
(22) 09.12.2013  
(15) 15.12.2014  
(54) **Pásová pila**  
(28) 1  
(73) Vysoké učení technické v Brně, Brno, CZ  
(72) Maca Jakub Ing., Rosice, CZ  
Sedláčková Veronika Ing., Opava - Předměstí, CZ  
Křenek Ladislav doc. acad. soch., Blansko, CZ

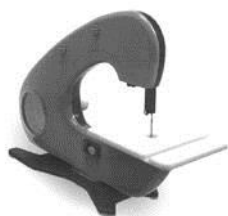

1.1

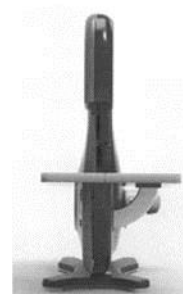

1.5

- 
- (51) **16-06**  
(11) 36268  
(21) 2013-39710  
(22) 15.10.2013  
(15) 15.12.2014  
(54) **Zobrazovací tělísko do refraktometru**  
(28) 1  
(73) Reinberk František, Hradec Králové, CZ  
Reinberk Zdeněk Ing., Hradec Králové, CZ  
(72) Reinberk František, Hradec Králové, CZ  
Reinberk Zdeněk Ing., Hradec Králové, CZ  
(74) Jan Brykner, Resslova 741, Hradec Králové, 50002

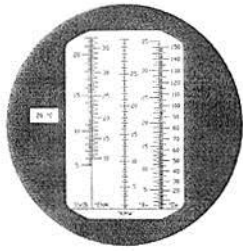

1.1



1.2



1.2



1.3

- 
- (51) **20-02**  
(11) 36265  
(21) 2013-39669  
(22) 03.09.2013  
(15) 15.12.2014  
(54) **Nápojový stojan s lahvemi**  
(28) 1  
(73) Peřina Michal, Libčice nad Vltavou, CZ  
(72) Peřina Michal, Libčice nad Vltavou, CZ  
(74) ABM Architekti, Ing. Arch. Lukáš Mrázik, Masarykovo nábřeží 22, Praha, 11000



1.4



1.1



1.5

---

(51) **23-02**  
(11) 36267  
(21) 2013-39677  
(22) 11.09.2013  
(15) 15.12.2014  
(54) **Miska na mýdlo**  
(28) 1  
(73) Skryja Ondřej Ing. arch., Lavičky, CZ  
(72) Skryja Ondřej Bc., Lavičky, CZ



1.1

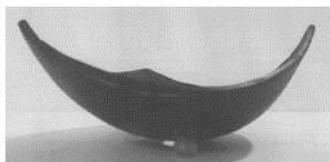

1.2

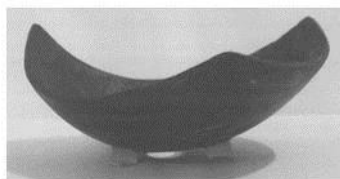

1.3

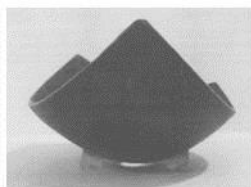

1.4

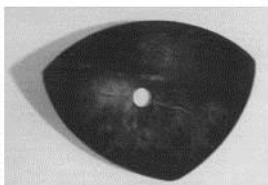

1.5

(51) **24-02**  
(11) 36264  
(21) 2013-39779  
(22) 17.12.2013  
(15) 15.12.2014  
(54) **Operační nástroj**  
(28) 1  
(73) Vysoká škola báňská-Technická univerzita Ostrava, Ostrava-Poruba, CZ  
Fakultní nemocnice Ostrava, Ostrava-Poruba, CZ  
Vávra Petr MUDr., Klimkovice, CZ  
(72) Grepl Jan Ing., Červenka, CZ  
Penhaker Marek Ing., Ostrava, CZ  
Hlaváčková Milada Ing., Ostrava-Hrabůvka, CZ



1.1



1.2



1.3



1.4



1.5



1.6

---



**Seznam vlastníků zapsaných průmyslových vzorů**

(73)	(11)	(51)	(73)	(11)	(51)
Fakultní nemocnice Ostrava, Ostrava-Poruba, CZ	36264	24-02	Reinberk Zdeněk Ing., Hradec Králové, CZ	36268	16-06
FANS, a.s., Praha 4, CZ	36269	15-07	Skryja Ondřej Ing. arch., Lavičky, CZ	36267	23-02
Peřina Michal, Libčice nad Vltavou, CZ	36265	20-02	Vysoká škola báňská-Technická univerzita Ostrava, Ostrava-Poruba, CZ	36264	24-02
Prabos plus a.s., Slavičín, CZ	36266	02-04			
Reinberk František, Hradec Králové, CZ	36268	16-06			
Vysoké učení technické v Brně, Brno, CZ	36263	15-09			

## Úřední rozhodnutí a oznámení

### MK4A, MK4F

### Zánik patentů a autorských osvědčení uplynutím doby platnosti

(11)	(21)	Int.Cl/(51)	(11)	(21)	Int.Cl/(51)
289234	1996-1693	7/C07D 309/28	295381	1996-1772	7/C07D 413/14

### MM4A, MM4F

### Zániky patentů a autorských osvědčení pro nezaplacení udržovacích poplatků

(11)	(21)	Int.Cl/(51)	(11)	(21)	Int.Cl/(51)
281678	1995-1509	8/C12N 11/08	296023	2002-620	7/C12N 15/53
285287	1996-1535	8/E01B 27/20	296227	2003-3312	8/A01N 41/10
286013	1997-3987	6/F16J 15/08	297115	2000-1327	8/H01H 9/00
287153	1997-1643	8/E01B 29/02	297444	1999-4396	8/E02D 31/00
287563	1995-1393	8/A61K 31/505	297482	2005-363	8/G01N 33/52
288339	1995-1420	8/A01N 37/22	297654	1998-4015	8/B22D 11/06
288803	1995-1425	8/C08L 95/00	298857	2001-4300	8/H01F 29/00
290714	1996-3668	7/C12N 15/54	299251	1999-4457	8/C14C 9/00
290859	1998-4014	7/B22D 11/06	300299	2000-2048	8/B24D 7/12
291220	1996-3601	7/C12N 15/52	300457	2005-362	8/B62D 27/00
291532	1996-1634	8/A61K 31/41	301747	2002-3916	8/C07C 67/347
291935	1999-4695	7/A61K 31/15	302083	2001-4331	8/C07C 217/10
292119	2000-2002	8/E01B 11/02	302157	2000-4489	8/A61K 9/28
292914	1997-325	7/H01J 9/395	302522	2008-327	8/B23Q 11/00
293016	1996-1567	8/C07D 417/12	302805	2010-424	8/C23F 11/167
294250	2000-2032	8/F24D 12/02	303162	2010-462	8/C07D 239/46
294623	2003-1530	8/A61K 31/223	303429	2003-3577	8/B29C 49/56
294691	1999-4341	7/C01B 3/52	303694	2004-27	8/A61K 9/16
294858	1999-1958	8/H05H 1/26	304002	2002-4088	8/C07K 14/605
295274	1999-4361	7/H04Q 7/20	304331	2002-1292	8/C07D 277/28
295884	1996-3674	7/C12N 15/53			

### MK1K

### Zániky užitečných vzorů uplynutím doby platnosti

(11)	(21)	(51)	(11)	(21)	(51)
15114	2004-16088	B65B 5/10	21197	2010-22789	E04D 13/03
15249	2004-16082	A01K 11/00	21261	2010-22524	D06F 57/00
15320	2004-16087	E21C 35/18	21297	2010-22785	D06F 57/00
17659	2007-18858	A23L 3/015	21298	2010-22786	D06F 57/00
17670	2007-18877	F24F 12/00	21299	2010-22798	D06F 37/02
18195	2007-18841	G09F 23/02	21300	2010-22801	B65D 79/00
18350	2007-18859	A22B 7/00	21327	2010-22811	G03B 21/56
21062	2010-22800	B60R 11/00	21335	2010-23015	B05B 3/04
21089	2010-22788	C12H 1/00	23267	2011-24897	E04H 14/00
21165	2010-22787	B42F 11/00			

**MK4Q**

**Zániky práva ze zapsaných průmyslových vzorů uplynutím doby ochrany**

(11)	(21)	Int.Cl.(51)	(11)	(21)	Int.Cl.(51)
32530	2004-35352	8/09-05	34644	2009-37788	9/21-02
34613	2009-37783	9/23-02	34731	2009-37784	9/02-02

**ND1K**

**První prodloužení doby platnosti užitečných vzorů**

(51) <b>E21F 17/12</b>	(2006.01)	(51) <b>E01F 15/04</b>	(2006.01)
<b>E21F 17/103</b>	(2006.01)	<b>C21D 7/02</b>	(2006.01)
<b>E21F 5/00</b>	(2006.01)	(11) 22246	
<b>E21F 13/00</b>	(2006.01)	(21) 2011-24055	
(11) 21800		(22) 14.03.2011	
(21) 2010-23616		(73) ArcelorMittal Ostrava a.s., Ostrava - Kunčice, CZ	
(22) 14.12.2010		(54) Svodnice	
(73) VVUÚ, a.s., Ostrava - Radvanice, CZ		(51) <b>E01F 15/04</b>	(2006.01)
(54) Výbuchuvzdorný uzávěr důlních děl s pásovou dopravou		<b>C21D 7/02</b>	(2006.01)
(51) <b>A01M 13/00</b>	(2006.01)	(11) 22247	
<b>A01M 1/24</b>	(2006.01)	(21) 2011-24056	
(11) 21830		(22) 14.03.2011	
(21) 2011-23780		(73) ArcelorMittal Ostrava a.s., Ostrava - Kunčice, CZ	
(22) 30.12.2010		(54) Jednostranné svodidlo	
(73) Výzkumný ústav potravinářský Praha, v.v.i., Praha, CZ		(51) <b>G01K 7/00</b>	(2006.01)
(54) Zařízení k provádění inaktivace hmyzu pomocí řízené atmosféry		<b>G01K 7/04</b>	(2006.01)
(51) <b>A62C 4/00</b>	(2006.01)	(11) 22297	
(11) 21860		(21) 2011-24203	
(21) 2010-23572		(22) 14.12.2010	
(22) 06.12.2010		(73) TERMOSONDY Kladno, spol. s r.o., Kladno, CZ	
(73) VVUÚ, a.s., Ostrava - Radvanice, CZ		Safina, a.s., Vestec, Jesenice, CZ	
(54) Zařízení pro uzavření výbuchem ohroženého prostoru		(54) Sensor pro měření teplot	
(51) <b>G09B 19/08</b>	(2006.01)	(51) <b>A23L 1/308</b>	(2006.01)
<b>G09B 1/22</b>	(2006.01)	<b>A23L 1/236</b>	(2006.01)
<b>G09B 1/20</b>	(2006.01)	<b>A23L 1/221</b>	(2006.01)
<b>G09B 3/02</b>	(2006.01)	(11) 22630	
(11) 22004		(21) 2011-24247	
(21) 2011-23786		(22) 21.04.2011	
(22) 12.01.2011		(73) Dr.Popov s.r.o., Planá, CZ	
(73) Jazyková škola ONLY4, s.r.o., Zlín, CZ		(54) Doplněk stravy k úpravě střešní mikroflóry	
(54) Učební pomůcka, zejména pro výuku cizím jazykům		(51) <b>H02G 3/32</b>	(2006.01)
(51) <b>A47G 7/02</b>	(2006.01)	<b>H02G 3/30</b>	(2006.01)
(11) 22029		<b>H02G 7/05</b>	(2006.01)
(21) 2010-23549		(11) 22820	
(22) 01.12.2010		(21) 2011-24059	
(73) CSP System s.r.o., Dalečín, CZ		(22) 14.03.2011	
(54) Držák nádoby umístěné před oknem		(73) ELEKTRO-TRAKCE, s.r.o., Praha, CZ	
(51) <b>B02C 13/20</b>	(2006.01)	(54) Kabelová přičytka	
(11) 22159		(51) <b>G01N 11/04</b>	(2006.01)
(21) 2011-23823		<b>G01N 11/02</b>	(2006.01)
(22) 21.01.2011		(11) 23387	
(73) TERIER s.r.o., Chrástava, CZ		(21) 2010-23631	
(54) Stroj na drcení pneumatik a jiných odpadů		(22) 15.12.2010	
(51) <b>C12C 12/00</b>	(2006.01)	(73) Vysoké učení technické v Brně, Brno, CZ	
<b>C12C 7/00</b>	(2006.01)	(54) Pístový reometr pro testování magnetoreologických kapalin	
(11) 22231		(51) <b>F24J 2/46</b>	(2006.01)
(21) 2010-23731		(11) 23425	
(22) 30.12.2010		(21) 2011-25222	
(73) Výzkumný ústav pivovarský a sladařský a.s., Praha, CZ		(22) 25.11.2011	
(54) Sladinový nápoj se zvýšeným obsahem beta-glukanů		(73) T.W.I. spol. s r.o., Vrbno pod Pradědem, CZ	
(51) <b>B23D 77/10</b>	(2006.01)	(54) Spojka, zejména pro připojení trubkového rozvodu absorberu solárního kolektoru k trubce rozvodu teplotnosného média	
(11) 22238			
(21) 2011-23933			
(22) 15.02.2011			
(73) HAM-FINAL s. r. o., Brno, CZ			
(54) Vystružovací nástroj pro vystružování děr s centrálně chlazenou řeznou částí			

- |   |           |   |           |
|---|-----------|---|-----------|
| (51) <b>G01M 1/02</b>   | (2006.01) | (51) <b>A61B 5/11</b>   | (2006.01) |
| <b>G01G 19/03</b>   | (2006.01) | (11) 23656  |           |
| <b>G01G 23/06</b>   | (2006.01) | (21) 2012-25523   |           |
| (11) 23496  |           | (22) 03.02.2011   |           |
| (21) 2010-23602   |           | (73) Univerzita Karlova v Praze, Praha, CZ                                      |           |
| (22) 10.12.2010   |           | (54) Diagnostické zařízení pro hodnocení a zdokonalování motorických dovedností |           |
| (73) Vysoké učení technické v Brně, Brno, CZ  |           |   |           |
| (54) Bezdemontážní testr pro ověřování komplexního stavu polonáprav osobních automobilů |           |   |           |

## ND1K

## Druhé prodloužení doby platnosti užitných vzorů

- |   |           |  |           |
|---|-----------|--|-----------|
| (51) <b>C03C 27/00</b>  | (2006.01) | (51) <b>H04B 1/00</b>  | (2006.01) |
| <b>C03C 27/06</b>   | (2006.01) | <b>H04L 12/00</b>  | (2006.01) |
| <b>F21V 21/108</b>  | (2006.01) | (11) 18340   |           |
| (11) 18028  |           | (21) 2007-19515  |           |
| (21) 2007-19259   |           | (22) 19.12.2007  |           |
| (22) 08.10.2007   |           | (73) MICRORISC s. r. o., Jičín, CZ   |           |
| (73) ALDIT s.r.o., Lučany nad Nisou, CZ   |           | (54) Elektronický modul transceiveru pro síťovou bezdrátovou komunikaci elektrických a/nebo elektronických zařízení nebo systémů a generická síťová komunikační platforma s transceiveru |           |
| (54) Zdobené lustrové rameno a/nebo trubice   |           |  |           |
| (51) <b>A63B 29/02</b>  | (2006.01) | (51) <b>G09F 21/04</b>   | (2006.01) |
| <b>A63B 29/00</b>   | (2006.01) | <b>G09F 23/02</b>  | (2006.01) |
| (11) 18218  |           | (11) 19564   |           |
| (21) 2007-19476   |           | (21) 2008-20564  |           |
| (22) 07.12.2007   |           | (22) 20.11.2008  |           |
| (73) SINGING ROCK s.r.o., Poniklá, CZ   |           | (73) Vaňáč Petr Ing., Mšeno, CZ  |           |
| (54) Bezpečný spojovací prostředek  |           | (54) Reklamní zařízení uspořádané na automobilu  |           |
| (51) <b>F24F 12/00</b>  | (2006.01) |  |           |
| <b>F24D 17/00</b>   | (2006.01) |  |           |
| (11) 18300  |           |  |           |
| (21) 2007-19495   |           |  |           |
| (22) 12.12.2007   |           |  |           |
| (73) Šalý Jaroslav, Choceň, CZ  |           |  |           |
| (54) Kompletní vzduchotechnické zařízení s tepelným čerpadlem pro vytápění, větrání, klimatizaci a ohřev vody |           |  |           |

## ND4Q

## První obnovy doby ochrany průmyslových vzorů

- |  |                      |
|--|----------------------|
| (51) 10-06   | (51) 21-01           |
| (11) 34855   | (11) 34986           |
| (21) 2010-38075  | (21) 2009-38029      |
| (22) 04.02.2010  | (22) 08.12.2009      |
| (54) Výstražník zabezpečovacího zařízení pro železniční a silniční dopravu | (54) Společenská hra |

## ND4Q

## Druhé obnovy doby ochrany průmyslových vzorů

- |                    |  |
|--------------------|--|
| (51) 06-04         | (51) 12-08                                   |
| (11) 32787         | (11) 33084                                   |
| (21) 2004-35571    | (21) 2005-35820                              |
| (22) 26.10.2004    | (22) 28.01.2005                              |
| (54) Polička * i * | (54) Přepravní plošina nákladního automobilu |
| (51) 09-01         |  |
| (11) 32868         |  |
| (21) 2005-35687    |  |
| (22) 20.01.2005    |  |
| (54) Lahev         |  |

## ND4Q

## Třetí obnovy doby ochrany průmyslových vzorů

(51) 13-03  
(11) 29501  
(21) 1999-32120  
(22) 08.12.1999  
(54) Elektrická dvojzásuvka

(51) 15-05  
(11) 29672  
(21) 1999-32143  
(22) 16.12.1999  
(54) Vysavač

(51) 13-03  
(11) 29502  
(21) 1999-32121  
(22) 08.12.1999  
(54) Elektrický vypínač

## ND4Q

## Čtvrté obnovy doby ochrany průmyslových vzorů

(51) 10-05  
(11) 26196  
(21) 1995-28244  
(22) 23.03.1995  
(54) Zkušební pomůcka

## PD4A

## Převod práv a ostatní změny majitelů patentů

(11) 304065  
(21) 2012-524  
(73) API Optix s.r.o., Praha 8, Bohnice, CZ

## PD1K

## Převod práv a ostatní změny majitelů užitných vzorů

(11) 17042  
(21) 2006-18046  
(73) SD-IP LIMITED, 1060, Nicosia, CY

(11) 20602  
(21) 2009-22038  
(73) MINIB, a.s., Praha 6, Veleslavín, CZ

(11) 22893  
(21) 2011-24554  
(73) JUMPING INTELLECTUAL PROPERTY, s.r.o., Tábor, CZ

### Zamítnuté a částečně zamítnuté přihlášky ochranných známek před zveřejněním

Kapitola obsahuje údaje o rozhodnutích o přihláškách ochranných známek, u kterých byly na základě provedeného věcného průzkumu shledány Úřadem důvody pro zamítnutí přihlášky ochranné známky podle ustanovení § 4 nebo 6 zákona č. 441/2003 Sb. Na základě toho Úřad vydal rozhodnutí o zamítnutí přihlášky podle ustanovení § 22 zákona č. 441/2003 Sb., a to pro celý seznam výrobků a služeb nebo pro jeho část. Údaje o výsledku rozhodnutí (zamítnutí přihlášky, částečné zamítnutí přihlášky) jsou uvedeny za datem právní moci rozhodnutí pod INID kódem (583) s názvem "Datum právní moci rozhodnutí/výsledek rozhodnutí".

(210) **O-496606**

(540) **LETNÍ LIGOVÝ POHÁR PRAHY**

(583) 11.12.2014/NABYTÍ P.M. - ČÁSTEČNÉ ZAMÍTNUTÍ PŘIHLÁŠKY

---

(210) **O-504549**

(540)

(210) **O-501931**

(540) **topAdvisors**

(583) 28.11.2014/NABYTÍ P.M. - ZAMÍTNUTÍ PŘIHLÁŠKY

---

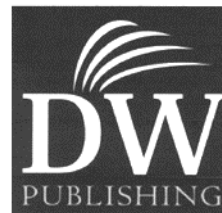

(210) **O-501965**

(540)



(583) 09.12.2014/NABYTÍ P.M. - ZAMÍTNUTÍ PŘIHLÁŠKY

---

(210) **O-506988**

(540) **GROWSHOPVELKOOBCHOD**

(583) 13.12.2014/NABYTÍ P.M. - ZAMÍTNUTÍ PŘIHLÁŠKY

---

(583) 08.12.2014/NABYTÍ P.M. - ČÁSTEČNÉ ZAMÍTNUTÍ PŘIHLÁŠKY

---

(210) **O-511627**

(540) **112 stodvanáctka**

(583) 09.12.2014/NABYTÍ P.M. - ZAMÍTNUTÍ PŘIHLÁŠKY

---



## Zveřejněné přihlášky ochranných známek

(210) **O-496606**

(220) 11.07.2012

(320) 11.07.2012

(511) 41

(540) **LETNÍ LIGOVÝ POHÁR PRAHY**

(510) (41) sportovní a kulturní činnost.

(730) **PRAŽSKÝ FOTBALOVÝ SVAZ**, Kozi 7/915, Praha 1, 11015, CZ

(740) Mgr. Lukáš Dlabáček, patentový zástupce, Bolzanova 5, Brno, 61800

(210) **O-501854**

(220) 14.02.2013

(320) 14.02.2013

(511) 35, 38

(540)

### SMS InfoKanal

(510) (35) poskytování obchodních nebo podnikatelských informací prostřednictvím SMS zpráv jako pomoc při provozu a řízení podniku a při provozování obchodů a obchodních činností; (38) služby umožňující předávání vzkazů od jedné osoby nebo instituce druhé osobě prostřednictvím SMS zpráv.

(730) **KONZULTA Brno, a.s.**, Veveří 456/9, Brno, 60200, CZ

(740) JUDr. Jitka Rosenbachová - advokát, JUDr. Jitka Rosenbachová, Veveří 456/9, Brno, 60200

(210) **O-501965**

(220) 19.02.2013

(320) 19.02.2013

(511) 9, 16, 35, 38, 41

(540)



(510) (9) antény, audiovizuální zařízení pro výuku, automaty hudební, hrací skříně uváděné do chodu vhozením mince, nástroje na určování azimutu, barometry, brýle, pouzdra na brýle, brýle sluneční, brýle proti slunci, brýlové řetízky, buzoly, směrové kompas, clony na oči, čističe nosičů zvukových záznamů, čočky kontaktní, čočky optické, čtecí zařízení v televizi, dalekohledy, diapozitivy, promítací přístroje na diapozitivy, diktafony, magnetické disky, kompaktní disky (audio-video), gramofonové desky, gramofonové jehly, disky optické, dvd přehrávače, elektronická pera (vizuální zobrazovací jednotky), elektronické oznamovací tabule, elektronické publikace (s možností stažení), epidiascopy, filmové kamery, exponované filmy, stříhací zařízení na filmy, kreslené filmy, fotoaparáty, hologramy, nosiče záznamů nahrané i nenahrané, audiovizuální programy, filmy, cd disky, dvd disky, obaly na cd disky nebo dvd disky nebo na nosiče záznamů, jezdecké přilby, kalkulačky, kalkulačky kapesní, exponované kinofilmy, klávesnice počítačové, kromoměry, magnetická média, magnetické disky, magnetické nosiče dat, magnetické pásky, magnetofony, magnety, magnety dekorativní, mincové mechanismy pro televizory, monitory, mikrofony, nosiče dat magnetické, nosiče dat optické, nosiče zvukových nahrávek, nosiče zvukových záznamů nahrané i nenahrané, audiovizuální díla na nosičích, audiovizuální díla v digitální podobě, programové vybavení pro počítače, interaktivní software, software, hardware výpočetní techniky, interaktivní databáze, elektronické databáze, multimediální aplikace, elektronické multimediální nebo elektronické multimediální katalogy, elektronická periodika a knihy v elektronické podobě, ochranné brýle pro sport, ochranné helmy pro sport, obrazovky, optické disky kompaktní cd rom, plátna promítací, počítače, počítačové hry (programy), počítačové tiskárny, podložky pod myš, potápěčské masky, potápěčské oděvy,

potápěčské rukavice, pravítka (měřicí přístroje), pravítka logaritmická, přehrávače kompaktních disků, přilby ochranné, přístroje pro reprodukci zvuku, rádia, signalizační pišťalky, sluchátka, snímáče obrazu, skenery (zpracování dat), tampóny do uší pro potápěče, televizní přístroje, trojúhelníky výstražné pro vozidla, videokamery, videokazety, videopásky, vyučovací přístroje, zápisník elektronický, závaží; (16) alba, atlasy, pouzdra s barvami (školní pomůcky), blahopřání, blahopřání hudební, bloky (papírnické výrobky), brožury, papírové bryndáčky, časopisy, časopisy - komiksy, čínská tuš, desky (papírnické výrobky), psací desky s klípsem na přidržování papíru, desky na dokumenty (šanon, pořadače), dopisní papír, držáky na psací potřeby, figurky (sošky) z papírové hmoty, fólie hliníková na balení potravin, fotografie, stojany na fotografie, zemské glóbusy, grafické reprodukce, grafiky, gummy na mazání, hlína modelovací, houbičky navlhčovací (kancelářské potřeby), hroty psacích per, chrániče prstů (kancelářské potřeby), inkoust v tyčince, inkousty, kalamáře, kalendáře, kalendáře trhací, kancelářské potřeby, kromě nábytku, kancelářské sponky, papírové kapesníky, výrobky z kartónu, spadající do této třídy, karty, katalogy, kelímky papírové na mléčné výrobky, krabice na klobouky z lepenky, knihy, záložky do knih, knížky brožované, knižní záložky, vzory na kopírování, papírové kornouty, krabice lepenkové nebo papírové, kružítko, křída na psaní, laminovačky (- na dokumenty) pro použití v kanceláři, výrobky z lepenky spadající do této třídy, malířská plátna, malířské stojany, malířské štětce, štětce, štětce na psaní, mapy, zeměpisné mapy, mašle papírové, materiály na pečetení, pomůcky na mazání, sáčky pro mikrovlnné trouby, misky na vodové barvy, materiály na modelování, nálepky (lepící pásky) pro kancelářské použití nebo pro domácnost, napínáčky, násadky na pera, noviny, nože na papír, obálky, obaly (papírnické výrobky), obaly na spisy, obtisky, ocelová pera, opěradla na ruce pro malíře, ořezávací strojky na tužky, ořezávátka na tužky, oznámení rodinných událostí (papírnické výrobky), palety pro malíře, papír, dopisní papír, papír kopírovací (pauzovací), pergamenový papír, papír sací, svítilný papír, toaletní papír, papír voskovaný, papír Xuan, papírenské výrobky spadající do této třídy, papírová prostírání, papírové ubrusy, papírové podložky pod sklenice, podložky pod pívni sklenice, papírové ubrusy, pastelky, pouzdra na pasy, pečete, penály, pera (kancelářské potřeby), pera plnicí, periodika, plakáty, plány, psací podložky, pomůcky učební, kromě přístrojů, pohlednice, poštovní známky, potřeby na psaní, poutače z papíru nebo lepenky, pouzdra na doklady, pouzdra na pera, pouzdra s psacími potřebami, papírové praporky, pravítka, prospekty, příručky, psací podložky, psací soupravy (sada psacích potřeb), publikace, papírové pytlíky jako obaly, razítka, razítka datovací, pouzdra na razítka, razítkovací podušky, ročenky, papírové ručníky, rýsovací nástroje, samolepky, samolepky pro domácnost a pro kancelářské potřeby, sešity, sešivačky, skicáky, stírátka na tabule, školní potřeby, tabule školní, těžítka, tikety, tiskopisy, tiskové typy, tiskoviny, tužky, tuhy do tužek, držátka na tužky, patentní tužky, uhly na kreslení, zápisníky, zpěvníky; (35) reklamní, inzertní a propagační činnost, marketing, inzerce poštou, licence na výrobky a služby ostatních (komerční správa), nábor zaměstnanců, pomoc při řízení obchodní činnosti, obchodní nebo podnikatelské informace, obchodní nebo podnikatelský průzkum, organizování výstav (komerčních nebo reklamních), personální poradenství, pořádání veletrhů pro obchodní a reklamní účely, průzkum trhu, průzkum veřejného mínění, zajišťování předplatného telekomunikačních služeb pro ostatní, merchandising, organizační zabezpečování televizního vysílání, předvádění zboží, příprava inzertních sloupek, reklama (propagace), reklama on-line v počítačové síti, aktualizování reklamních materiálů, pronájem reklamních materiálů, zasílání reklamních materiálů zákazníkům, rozšiřování reklamních nebo inzertních materiálů, sekretářské služby, služby v oblasti grafické úpravy pro reklamní účely, styky s veřejností, vydávání reklamních nebo náborových propagačních a inzertních textů, televizní reklama, obchodní vedení uměleckých agentur, zajišťování novinového předplatného (pro předplatitele); (38) telekomunikace, vysílání kabelové televize, přenos zpráv a obrazových informací pomocí počítače, televizní vysílání, digitální vysílání, televizní vysílání programů, televizní vysílání zábavných, vzdělávacích, výchovných a informačních pořadů, šíření audio nebo audiovizuálních děl prostřednictvím informační nebo datové nebo elektronické nebo komunikační nebo telekomunikační nebo počítačové sítě, zejména Internetu, pomocí satelitů a jiné, informační služby na Internetu související s televizním vysíláním, služby na Internetu související s televizním vysíláním, provozování internetového serveru; (41) dabing, nakladatelství a vydavatelství, ediční činnost, publikační činnost, nahrávání nosičů zvukových nebo obrazově zvukových,



elektronické publikování (dtp), služby v oblasti estrád, tvorba a šíření audiovizuálních děl, zpravodajství, publicistika, televizní zpravodajství, tv produkce, tvorba programů, tvorba a výroba televizních a audiovizuálních programů, obrazové zpravodajství, filmová produkce, jiná než reklamní, filmová tvorba, filmové projekce, pronájem filmových promítaček a jejich příslušenství, půjčování filmů, fotografování, informace o možnostech zábavy, informace o výchově a vzdělávání, poskytování služeb v oblasti karaoke (hudební doprovod písní dle výběru zpěváka), výchovně zábavné klubové služby, kluby zdraví (služby), knihovny (půjčování knih), vydávání knih, koncertní síně, sály, organizování a vedení konference, organizování a vedení kongresu, korespondenční kurzy, provozování muzea, služby nahrávacího studia, nahrávání videopásek, organizování kulturních nebo vzdělávacích výstav, organizace společenských a kulturních akcí, organizace, provozování a provádění her a soutěží i veřejných, provozování kina, organizování plesů, organizování vzdělávacích nebo zábavných soutěží, výstavní činnost v oblasti kultury nebo zábavy nebo výchovy nebo vzdělávání, zábavné parky, plánování a organizování večírků, pořádání soutěží krásy, poskytování on-line elektronických publikací (bez možnosti stažení), pronájem audio nahrávek, pronájem dekorací, pronájem kinematografických filmů, pronájem osvětlovacích zařízení pro divadla nebo televizní studia, pronájem rozhlasových a televizních přijímačů, provozování her on-line (z počítačové sítě), předprodej vstupenek, výroba divadelních nebo jiných představení, půjčování filmů, půjčování přenosných videokamer, půjčování videokamer, půjčování videopásek, psaní scénářů, pronájem rozhlasových a televizních přijímačů, organizování a vedení seminářů, služby v oblasti grafické úpravy, jiné než pro reklamní účely, studia nahrávací (služby), reportérské služby, školení, vyučování, výroba televizních programů, televizní zábava, zveřejňování textů, kromě reklamních, tlumočení posunkové řeči, opatřování titulky, výuka, vzdělávací informace, nahrávání videopásek, střih videopásků, vydávání elektronických knih a časopisů on-line, vydávání textů, s výjimkou reklamních nebo náborových, výroba videofilmů, pronájem zvukového nahrávacího zařízení, živé představení, organizování živých vystoupení.

(730) **Česká televize**, Kavčí Hory 1, Praha 4 - Kavčí Hory, 14070, CZ

(210) **O-511360**

(220) 14.02.2014

(320) 14.02.2014

(511) 4, 20, 21, 24, 27, 28, 40, 42

(540)

**La natura**  
unikátní nábytek a doplňky

(510) (4) dekorativní svíčky; (20) dřevěný a čalouněný nábytek (obývací stěny, ložnice, čalouněné soupravy, stolový nábytek, nábytek lůžkový, nábytek skříňový, nábytek sedací), dekorační předměty - v rámci této třídy; (21) toaletní doplňky, sklo a zboží z porcelánu - vše výše uvedené náležející do této třídy; (24) textil a textilní zboží - povlečení, ubrusy, dekorativní polštářky; (27) koberce, rohožky, rohože, tapety na stěny; (28) vánoční ozdoby skleněné, látkové, dřevěné, kovové a vánoční dekorace; (40) výroba vánočních ozdob a dekorací, výroba nábytku; (42) poradenské služby při zařizování interiérů.

(730) **Lašek spol. s r.o.**, U sirkámy 658, České Budějovice, 37004, CZ

(740) Advokátní kancelář JUDr. Nádravský & syn, JUDr. Jan Nádravský, Husova tř. 1633/40, České Budějovice, 37001

(210) **O-511512**

(220) 21.02.2014

(320) 21.02.2014

(511) 18, 25, 26

(540)

**BOJA**

(510) (18) aktovky (kožená galanterie), aktovky (školní -), aktovky diplomatky, batohy, batohy pro horolezce, batohy turistické, biče, blány (zlatotepecké -), brašny lovecké, brašny na nářadí (prázdné), brusle (řemínky na -), cepiny, cestovní kufrы, desky na noty, deštníky, deštníky (kroužky na -), deštníky (rukojeti na -), diplomatky, domácí zvířata (oblečky pro -), držadla kufrů, dýtky, guma (části třmenů z -), hole, hole (deštníkové -), hole (rukojeti na -), hole se sedátkem, hole turistické, hole vycházkové, chlebníky, chomouty (koňské -), imitace kůže, jelenice, kromě jelenice na čištění, kabelky, kabelky (kostry -), klapy (kožené -), klapy na oči (postroje pro koně), klíčenky (pouzdra na klíče), kojenci (popruhy pro nošení kojenců), koně (nákolenice pro -), koně (přikrývky na -), kostice na deštníky nebo slunečníky, kostry deštníků a slunečníků, kostry jezdeckých sedel, kozinka, kožená lepenka, kožené šňůry, kožešiny (kůže zvířat), kožešiny (pokrývky z -), krabice kožené nebo z kožené lepenky, krabice na klobouky (kožené -), krabice z vulkanfibru, krupóny, kufrы, kufrы (držadla pro -), kufrы (lodní -), kufříky, kufříky diplomatické, kufříky na doklady, kufříky na toaletní potřeby, kůže, kůže (klapy z -), kůže (nitě z -), kůže (ozdoby z -) na nábytek, kůže (pásy na nošení závěsné z -), kůže (podbradníky z -), kůže (popruhy z -), kůže (řemeni z -) (sedlářské výrobky), kůže (řemeny závěsné z -), kůže (zpracované -), kůže (zvířecí -), kůže jatečních zvířat, kůže stažené zvířecí, mázdry (zlatotepecké -), moleskin (imitace kůže), mošny, nábytek (kožené ozdoby na -), nábytek (potahy kožené na -), náhubky, nákolenice pro koně, nákupní tašky, náprsní tašky, navštívenky (pouzdra na -), neceséry cestovní (kožená galanterie), obaly na deštníky, obaly na oděvy (cestovní), obojky (psí -), obojky pro zvířata, oděvy (obaly na -) (cestovní), ohlávky, opraté, pásky (kožené -), pásy na nošení závěsné kožené, peněženky, podbradníky kožené, podkovy, podložky pod koňská sedla, pokrývky (kožešinové), pokrývky pro zvířata, popruhy kožené, postraňky (postroje), postroje pro zvířata, potahy kožené na nábytek, potahy na koňská sedla, pouzdra (kožená -) na pružiny, pouzdra na deštníky, pouzdra na klíče (kožená galanterie), pouzdra na navštívenky, karty, průkazy (peněženky), pružiny (kožená pouzdra na -), pytle jako obaly (kožené -), ruksaky, ruksaky turistické, řemeni jako součást postrojů (na koně), řemeni kožené (sedlářské výrobky), řemeni vojenské kožené, řemeny závěsné kožené, řemínky (kožené -), sáčky jako obaly (kožené -), sedla (jezdecká -), sedla (upnutí na -), sedla koňská (potahy na -), sedlářské výrobky, semiš, kromě semiše na čištění, schránky kožené nebo z kožené lepenky, schránky z vulkanfibru, síťky nákupní, slunečníky, soupravy (postrojů), splétané peněženky, sportovní tašky, střeva pro uzeníny, školní tašky (aktovky), tašky (nákupní -), tašky (náprsní -), tašky (sportovní), tašky cestovní, tašky cestovní (kožená galanterie), tašky lovecké, tašky na kolečkách, tašky na nošení dětí, tašky plážové, tašky školní (aktovky), tašky, torby lovecké, torby, třmeny, třmeny (gumové části -), turistika (hole pro -), udidla (postroje), upnutí na sedla, usně jako surovina nebo polotovar, uzdy, uzdy (postroje), vaky na nošení dětí, vodítka, výstroj vojenská (části) z kůže, zvířata (obojky na -), zvířata (postroje pro -); (25) bačkory, baretы, boja (kožešinové límce), body (spodní prádlo), boty šněrovací, bryndáčky (ne z papíru), bundy sportovní, bundy sportovní s kapucí (s kožešinovou nebo plyšovou vložkou), cylindry, čapky (přiléhavé), čelenky, čepce jeptišek, čepice, čepice (sprchovací -), čepice koupací, čepice se štítkem, dřeváky, fotbalová obuv, garbadén (oděvy z -), garbadénové oděvy, galoše, holínky polovysoké, holínky vysoké, chrániče uší (proti chladu, jako pokrývka hlavy, kabátky krátké, kabátky (svrchní -), kalhoty dětské (oděvy), kalhoty, kalhoty jezdecké krátké, kamaše, kamaše (pásky ke -), kapesníčky do vrchní kapsy saka, kapuce, klapy na uši (proti chladu, jako pokrývka hlavy), kloboukové formy, kloboukové konstrukce, klobouky, klobouky (papírové, oděvy), kolíky k fotbalovým kopačkám, kombiné (spodní prádlo), kombinézy (oděvy), kombinézy gumové pro vodní lyžování, kombinézy pracovní, konfekce korzety (kombinace podvazkového pásu a podprsenky), korzety (prádlo), korzety (spodní prádlo), kostýmy (maškarní -), kostýmy, obleky, košile, košilová sedla, koupací pláště, kování na obuv, kožešinové štóly, kožešiny (oděvy), krátké kalhotové minisukně, kravaty, kůže (oděvy z napodobenin -), kůže (oděvy z -), legíny (kalhoty), límce, límce snímatelné, limečky, livreje, lyžařská obuv, manipuly (části mešních rouch), mantily, manžety, manžety (části oděvů), masky (na spaní), maškarní kostýmy, mitry (prelátské -), nánožníky (ne elektricky vyhříváné), náprsenky (části košile), oblečení, noční kabátky, obuv (okolky pro -), obuv (podpatky pro -), obuv (protiskluzné pomůcky pro -), obuv (svršky), obuv (špičky pro -), obuv, obuv gymnastická, obuv koupací, obuv plátěná, obuv plážová, obuv pro fotbal, obuv sportovní, oděv svrchní, oděvy (potítka pro -), oděvy, oděvy koupací, oděvy nepromokavé, oděvy papírové, oděvy plážové, oděvy pletené, oděvy pro cyklisty, oděvy pro motoristy, oděvy tělocvičné, okolek pro obuv, opasky, opasky na peníze (oděvy), pánské plavky, pantofle, papírové klobouky (oděvy), pásky ke kalhotám, paty u punčoch, peleríny, peníze (opasky na -

), plastróny (nevázané kravaty), pláště, pláště koupací, pláště pracovní, pláštěnky, pláštěnky dámské (peleríny), plavky, plavky dámské, plavky pánské, pletené zboží (stávkové zboží), podešve pro obuv, podešve vnitřní, podpatky, podprsenky, podrážky k obuvi, podrážky vnitřní, podšívky hotové konfekční (jako části oděvů), podvazkové pásy, podvazky, podvazky k ponožkám, podvazky na punčochy, podvazky pánské, podvlékačky (dlouhé spodky), pokrývky hlavy, ponča, ponožky, potítka, prádlo (osobní), prádlo (osobní, lněné), prádlo (spodní), prádlo (spodní) pohlcující pot, prádlo spodní (proti pocení), prelátské mitry, přehozy (přes ramena), přehozy kolem ramen, převlečníky (kabáty), přezůvky přes boty, psí dečky (nízké kamaše), pulovry, punčocháče (punčochové kalhoty), punčochy, punčochy (paty pro -), punčochy (pohlcující pot), pytle na oděvy, pyžama, ramínka u dámského prádla, roucha mešní, ornáty, rukavice, rukavice (dámské dlouhé -), rukavice bez prstů, rukavice palcové, rukávničky, řemínky prošívací pro obuv (okolky), saka, sandály, sandály koupací, sáří (oděv indických žen), sarongy, sedlo u košil, slintáčky (ne z papíru), spodky, spodky pánské, spodničky, sportovní kšilt, sportovní obuv, střevice, střevice domácí, sukně, svetry, svetry silné vlněné, bundy sportovní, svrchní kabáty, svrchníky (kabáty), svršky (na obuv), svršky obuvi, šály, šály na krk, šátky kolem krku, šátky, šatové sukně, šaty dámské, šerpy, šle, ramínka u dámského prádla, špunty k fotbalové obuvi, tílka, košilky, nátělníky, tógy, trepky, trička, turbany, úbor koupací, uniformy, vaky na oděvy, vesty, vesty (rybářské -), vložky hotové konfekční (jako součást oděvu), výbavička pro novorozence, zástěry, závoje, zimníky, živůtky, živůtky (krátké kabátky), župany; (26) bambule, brože (jako oděvní doplňky), cedulky na prádlo, cetky lesklé (ozdoby na oděvy), cívky pro navijení vyšívací příze nebo vlny (nikoli části stroje), copy (vlasové), cyklisté (kalhotové svorky pro -), čelenky, čepice s otvory pro prameny vlasů (pomůcka kadeřnická), čísla startovní, člunky na zhotovování rybářských sítí, dracouny (prýmkařské zboží), elasticke stuhu, etikety na prádlo a oděvy, filtry na oděvy, galanterie textilní pro vyšívání, galanterie textilní vyjma vláken a přízí, girlandy, gummy do prádla, háčky (textilní galanterie), háčky ke korzetům, háčky ke šněrovačkám, háčky na obuv, háčky na živůtek, háčky pro háčkování, háčky pro vyšívání, hříbky na látání, spravování, jehelníčky, jehelníky, jehlice (vyjma šperků), jehlice pletací, jehly, jehly knihářské, jehly knihvazačské, jehly látací, jehly navlékací, jehly obuvnické, jehly pro stroje na česání vlny, jehly sedlářské, jehly šicí, kaloun na lemování, kalouny, kalouny rezervní, kanýry, klínky pro límce, klínky pro připínací límce, kloboukové ozdoby (ne z drahých kovů), knihářské jehly, kníry umělé, knoflíky, koberce (úchytky na -), kokardy (textilní galanterie), korálky jiné než pro výrobu šperků, korzetové kostice, kostice (velrybí) do korzetů, krabice na šicí potřeby, krabičky na jehly, krajky, krajky (pro oděvy), kroužky ke šněrovacím dírkám (na obuv), kroužky na oděvy, kuříky na šicí potřeby, květiny umělé, květiny umělé (věnce z-), lacetky, lacetky lemovací, lacety, lamety (pro oděvy), látací hříbky, lemování, lemůvky, lemůvky (pro oděvy), lemůvky na obruby, lemůvky na záclony, lemy (pro oděvy), lemy elasticke na rukávy, lidské vlasy, monogramy (značky na prádlo), náplety elasticke na přidržování rukávů, náprstky na šití, nárameníky, nášívky (galanterie), natáčky do vlasů jiné než elektrické, natáčky na vlasy papírové, nažehlovací záplaty na opravu textilu, obruby (pro oděvy), obruby stehované, obuv (ozdoby na -) ne z drahých kovů, očka na oděvy, oděvní šňůrky, oděvy (nárameníky do -) (epolety vojenské), oděvy (uzávěry, spony na -), odznaky ozdobné (knoflíky), odznaky, ne z drahých kovů, okruží (pro oděvy), ovoce umělé, ozdobné jehlice, ozdobné knoflíky (odznaky), ozdobné lemování, ozdoby blýskavé (pro oděvy), ozdoby do vlasů, ozdoby stříbrné (výšívky), ozdoby textilních výrobků (nažehlovací -), ozdoby zlaté (výšívky), pajetky, paruky, pásy na ruce (oděvní doplňky), pásy samozáchytné (výrobky galanterní), pásy služební na rukávy, paspuky, patentky, patentky k halenkám, pera pštrosí (jako oděvní doplňky), peří (oděvní doplňky), peří ptačí (oděvní doplňky), pikoty (zoubky krajky), pletence z vlasů, podvazkové spony, polštářky na jehly, polštářky na špendlíky, popruhy na vodění dětí, porta, pouzdra (na jehly), prýmkařské zboží, prýmky, prýmky na obruby, přezky (oděvní doplňky), přezky na obuv, přezky na opasky, příčesky jako část paruky (tupé), příčesky z vlasů, rozety (textilní galanterie), schránky na šicí potřeby, síťky do vlasů, síťky na vlasy, sponky do vlasů, spony (na obuv), spony na oděvy, šaty, spony na opasky, spony ozdobné do vlasů, spony, upínadla na podvazky, střapce (prýmkařské zboží), stuhu (textilní galanterie), stuhu (vlasové -), stuhu, kalouny rezervní, sutašky, šicí náprstky, šněrovací jehly, šněrovadlo do bot, šňůrky do oděvů, šňůry na vodění dětí, šňůry pletené, šňůry pro oděvy, špendlíky (vyjma šperků), tkalouny lemovací, tkanice vlněné, tkaničky do bot, trápce (prýmkařské zboží), třásně, típytky slídové (flitry), tupé (částečná paruka), úchytky na koberce, umělé rostliny, umělé věnce, umělé vlasy, umělé, falešné vousy, upínadla, spony na šle, uzávěry, spony

na oděvy, vázačky místo kravaty, věnce z umělých květů, vlásenky, vlásenky pro tvarování účesů, vlasové ozdoby, vlasové pletence, vlasové síťky, vlasové spony ozdobné, vlasy (natáčky na -) papírové, vlasy (síťky na -), vlasy (stužky do -), vlasy pro prodloužení vlasů, vlněné tkanice, volány (krajkovina), volány (oděvní), vrkoče (vlasové), vrkoče (zapletené vlasy), vrkoče z vlasů, vycpávky ramenní do oděvů, výšívky, výztuže (korzetové -) (kostice do -), výztuže límců, výztuže pro připínací límce, záplaty nažehlovací jako textilní ozdoby (galanterie), záplaty, zdrhovadla, zipy, zipy na tašky, značení pro prádlo a oděvy, značky na prádlo, žengle, žinylka (prýmkařské zboží).

(730) **Ecksteinová Šárka**, Varšavská 1221/8, Karlovy Vary, 36001, CZ

(210) **O-511717**

(220) 28.02.2014

(320) 28.02.2014

(511) 12

(540)



(510) (12) automobily, motocykly, terénní vozidla a jejich části a příslušenství, vše v rámci třídy 12.

(730) **SUZUKI MOTOR CORPORATION**, 300, Takatsuka-cho, Minami-ku, Hamamatsu-shi, Shizuoka-ken, 0, JP

(740) Rott, Růžička & Guttman Patentové, známkové a advokátní kanceláře, JUDr. Vladimír Rott, Vinohradská 37/938, Praha 2, 12000

(210) **O-511876**

(220) 06.03.2014

(320) 06.03.2014

(511) 16, 33, 35

(540)



(510) (16) tiskoviny a polygrafické výrobky, katalogy, informační brožury a letáky, etikety a viněty; (33) alkoholické nápoje, vína, šumivá vína; (35) propagační činnost, pomoc při řízení obchodní činnosti, obchodní administrativy, kancelářské práce, propagační publikace - rozšiřování, obchodní informace, inzercie reklamní, výstavy - organizování výstav na pomoc obchodu a výstav reklamních, velkoobchodní a maloobchodní činnost s výrobky uvedenými ve třídě 33, přeskupování různého zboží (kromě jejich přepravy) za účelem umožnit spotřebitelům, aby si tyto výrobky mohli pohodlně prohlížet a nakupovat.

(590) Barevná

(730) **DAVINUS s.r.o.**, U Pelikána 6/941, Rudná, 25219, CZ

(740) Mgr. Marek Petrjánoš, Bellova 24, Brno, 62300

(210) **O-512151**

(220) 17.03.2014

(320) 17.03.2014

(511) 16, 35, 41

(540)

### Pražská fotografická škola

(510) (16) knihy, publikace; (35) organizování výstav (komerčních nebo reklamních); (41) dálkové studium, fotografická produkce, jiná než reklamní, fotografování, knihovny (půjčování knih), knihy (vydávání), skripta a studijní materiály (vydávání), organizování a vedení kolokvií, organizování a vedení seminářů, profesní rekvalifikace, psaní textů (jiných než reklamních), služby poskytované školami (vzdělávání), školství, školení, vyučování, vzdělávání, vzdělávací informace, školení (pořádání a řízení), cvičení (praktické -).

(730) **Pražská fotografická škola, s.r.o.**, Nučická 9/1746, Praha 10, 10000, CZ

(740) Advokátní kancelář Andrš a Haloun, spol s r.o., Mgr. Pavel Haloun, Španělská 2/770, Praha 2, 12000

(210) **O-512316**

(220) 24.03.2014

(320) 24.03.2014

(511) 9, 37, 42

(540)



(510) (9) přístroje a nástroje pro sledování a automatický záznam provozu motorových a nemotorových vozidel (elektronický záznamník provozu vozidla), přístroje a systémy pro satelitní určení polohy (GPS) a pro přenos informací pomocí mobilní sítě (GSM, GPRS), monitorovací zařízení, měřicí zařízení spotřeby pohonných hmot a pro vyhodnocení získaných údajů pomocí výpočetní techniky, elektronické databáze, taxametry, přístroje pro měření, přístroje pro vyučování, software pro řízení přístrojů, software pro zpracování dat, elektronická zařízení pro motorová a nemotorová vozidla a stroje (vysokozdvíhné vozíky, portálové jeřáby, bagry, systémy přístrojů a nástrojů pro monitorování a vyhodnocování jízdy taxi automobilů s využitím mobilní sítě (GSM, GPRS), zejména pro satelitní určení jejich polohy, přenos, dálkové čtení a evidenci dat z taxametry; (37) montáž a servis uvedených systémů, přístrojů a nástrojů obsažených ve třídě 9; (42) projektování systémů, tvorba software pro uvedené systémy a přístrojové vybavení ve třídě 9, poradenské a konzultační služby k uvedeným systémům obsaženým ve třídě 9.

(590) Barevná

(730) **TOROLA design s.r.o.**, Míru 1319, Frýdek-Místek, 73801, CZ

(740) JUDr. Helmut Prchala, Rekreační 200/27, Hlučín - Bobrovníky, 74801

(210) **O-512656**

(220) 05.04.2014

(320) 05.04.2014

(511) 1, 2, 3, 4, 5, 6, 7, 8, 9, 10, 12, 13, 14, 15, 16, 17, 18, 19, 20, 21, 22, 23, 24, 25, 26, 27, 28, 29, 30, 31, 32, 33, 34, 35, 36, 37, 39, 40, 42, 43, 44, 45

(540)

### THE VIEW

(510) (1) chemické výrobky určené pro průmysl, vědy a fotografii, jakož i pro zemědělství, zahradnictví a lesnictví, umělé pryskyřice v surovém stavu, plastické hmoty v surovém stavu, hnojiva pro půdu, hasicí přístroje (složení), prostředky pro kalení a letování kovů, chemické výrobky určené ke konzervování potravin, tíslicí materiály, lepidla pro průmysl; (2) barvy, nátěry, laky, ochranné výrobky proti korozi a proti deterioraci dřeva, barviva, mořidla, přírodní pryskyřice v surovém stavu, kovy listkové a práškové pro malíře, dekorativní a umělce; (3) přípravky pro bělení a jiné prací prostředky, přípravky pro čištění, leštění, odmašťování a broušení, mýdla, parfumerie, vonné oleje, kosmetika, vlasové vody (lotions), zubní pasty; (4) průmyslové oleje a tuky, mazadla, výrobky pro pohlčování, zavlažování a vázání prachu, paliva včetně benzínu pro motory a osvětlovací látky, svíčky, knoty na svícení; (5) farmaceutické a

veterinářské výrobky, hygienické výrobky pro léčebné účely, diabetické přípravky pro léčebné účely, potraviny pro batolata, náplasti, obvazový materiál, materiály pro plombování zubů a pro zubní otisky, dezinfekční přípravky, výrobky pro hubení škodlivých zvířat, fungicidy, herbicidy; (6) obecné kovy a jejich slitiny, kovové stavební materiály, kovové stavební materiály přenosné, kovové materiály pro železnice, kovové kabely a dráty neelektrické, kovové potřeby zámečnické a klempířské, kovové trubky, seřfy, kovové výrobky, které nejsou uvedeny v jiných třídách, rudy; (7) stroje a obráběcí stroje, motory (s výjimkou motorů pro pozemní vozidla), spojky a transmisní zařízení mimo ty, které jsou pro pozemní vozidla, zemědělské nástroje, kromě nástrojů poháněných ručně, lihně pro vejce; (8) nářadí a nástroje s ručním pohonem, nože, vidličky a lžice, sečné zbraně, břitvy; (9) přístroje a nástroje vědecké, námořní, geodetické, fotografické, filmové, optické, přístroje pro vážení, měření, signalizaci, kontrolu (inspekci), záchranu a přístroje pro vyučování, přístroje a nástroje pro vedení, přepínání, přeměnu, akumulaci, regulaci nebo řízení elektrického proudu, gramofonové desky, automatické distributory a mechanismy pro přístroje na mince, zapisovací pokladny, počítačové stroje, hasicí přístroje; (10) přístroje a nástroje chirurgické, zubní a veterinářské, umělé údy, oči a zuby, ortopedické potřeby, materiál na sešívání ran; (12) vozidla, dopravní prostředky pozemní, vzdušné nebo vodní; (13) střelné zbraně, střelivo (munice) a střely, výbušniny, ohňostroje; (14) vzácné kovy a jejich slitiny a výrobky z těchto látek nebo postříbeného nebo pozlaceného kovu, nejsou-li uvedeny v jiných třídách, klenoty, bižuterie, drahokamy, hodinářské potřeby a chronometrické přístroje; (15) hudební nástroje; (16) papír, lepenka a výrobky z těchto materiálů, které nejsou zařazeny do jiných tříd, fotografie, papírenské zboží, lepidla pro papírenství nebo domácnost, materiál pro umělce, štětce, psací stroje a kancelářské potřeby (vyjímaje nábytek), učební a vyučovací pomůcky (s výjimkou přístrojů), plastické obaly (nezařazené do jiných tříd), tiskařské typy, štočky; (17) kaučuk, gutaperča, guma, azbest, slída a výrobky z těchto materiálů, které nejsou zahrnuty do jiných tříd, polotovary z plastických hmot, materiály těsnící, ucpávací a izolační, ohebné trubky nekovové; (18) kůže, imitace kůže, výrobky z těchto materiálů, které nejsou zahrnuty do jiných tříd, kůže ze zvířat, kufrů a zavazadel, deštníky, slunečníky a hole, biče a sedlářské výrobky; (19) stavební materiály nekovové, neohebné trubky nekovové pro stavebnictví, asfalt, smůla, přenosné konstrukce nekovové, nekovové pomníky; (20) nábytek, zrcadla, rámy, výrobky nejmenované v jiných třídách ze dřeva, korku, rákosu, vrbového proutě, z rohu, kosti, slonoviny, z koscic, želvoviny, jantaru, perleti, mořské pěny, náhražky všech těchto materiálů nebo náhražky z plastických hmot; (21) náčiní a nádoby pro domácnost nebo kuchyň (nikoliv z drahých kovů, ani postříbených nebo pozlacených kovů), hřebeny a mycí houby, kartáče (s výjimkou štětců), materiály pro výrobu kartáčů, čisticí potřeby, drátky na čištění parket, sklo surové nebo opracované (s výjimkou stavebního skla), sklo, porcelán a majolika neobsažené v jiných třídách; (22) lana, provazy, sítky, stany, plachty, vlachtoviny, pytle (neobsažené v jiných třídách), materiál na vycpávky (s výjimkou kaučuku nebo plastických hmot), textilní materiály ze surových vláken; (23) vlákna pro textilní účely; (24) tkaniny a textilní výrobky, které nejsou uvedeny v jiných třídách, pokrývky ložní a ubrusy; (25) oděvy, obuv, kloboučnické zboží; (26) krajky a vyšivky, stuhy a tkaničky, knoflíky, háčky a očka, poutka - galanterie, špendlíky a jehly, umělé květiny; (27) koberce, rohožky, rohože, linoleum a jiné obklady podlah, tapety na stěny (nikoliv textilní); (28) hry, hračky, potřeby pro gymnastiku a sport, které nejsou uvedeny v jiných třídách, vánoční ozdoby; (29) maso, ryby, drůbež a zvěřina, masové výtažky, ovoce a zelenina konzervované, sušené a zavažené, želé, džemy, vejce, mléko a mléčné výrobky, oleje a tuky jedlé; (30) káva, čaj, kakao, cukr, rýže, tapioka, ságo, kávové náhražky, mouka a přípravky z obilnin, chléb, pečivo, cukrovinky, zmrzlina, med, sirup melasový, droždí, prášky do těsta, sůl, hořčice, ocet, nálevy (k ochucení), koření, led pro osvěžení; (31) výrobky zemědělské, zahradnické, lesní a zrní neuvedené v jiných třídách, živá zvířata, čerstvé ovoce a zelenina, osivo, rostliny a přírodní květiny, krmivo pro zvířata, slad; (32) piva, minerální vody, šumivé nápoje a jiné nápoje nealkoholické, nápoje a šťávy ovocné, sirupy a jiné přípravky k zhotovování nápojů; (33) alkoholické nápoje (s výjimkou pív); (34) tabák, potřeby pro kuřáky, zápalky; (35) zprostředkovatelská a obstaravatelská činnost v oblasti obchodu s výše uvedenými výrobky ve třídách 1 až 34, aranžování výkladů, obchodní management, poradenství při vedení podniků, kancelářské práce, pronájem kancelářských strojů a zařízení, předvádění zboží, činnost organizačních a ekonomických poradců, porady organizační, ekonomicko-organizační poradenské činnosti v oblasti marketingu a vnějších obchodních vztahů, znalecké posudky obchodní, znalecké posudky výnosnosti a rentability podniků, rozmnožování dokladů (pisemnosti), poskytování pomoci při provozu obchodu, účetnictví, vedení

účetnictví a vedení účetních knih, činnost účetních poradců, informace obchodní, ekonomické a vedení obchodních záležitostí, provádění dražeb, informace vztahující se ke službám ve třídě 35, zprostředkovatelská činnost pro služby uvedené ve třídě 35; (36) činnost realitní kanceláře, agentura realitní, pronájem nemovitostí, bytů, kanceláří a nebytových prostor s poskytováním základních služeb zajišťujících řádný provoz nemovitostí zařazených do této třídy, kapitálové investice, investorská činnost ve výstavbě, inkasování nájemného, pronájem a správa nemovitostí, obstarávání služeb spojených se správou majetku v rámci této třídy, zprostředkování nemovitostí, správa budov, administrativní práce, finanční informace a služby, pojištění, developerská činnost pro výstavbu, finanční půjčky, leasing, finanční leasing, operativní leasing, řízení finančního holdingu, informace vztahující se ke službám ve tř. 36, znalecké posudky výnosnosti a rentability návratnosti investic v rámci developerských projektů, zprostředkovatelská činnost v oblasti finanční, v oblasti pojištění a v oblasti realit, zprostředkovatelská činnost pro služby uvedené ve třídě 36; (37) inženýrské práce stavební, provádění inženýrských staveb, stavební informace, dozor nad stavbami, údržba interiérů budov, údržba skladů, odstraňování staveb, montáž ocelových konstrukcí, obstaravatelská a zprostředkovatelská činnost pro služby uvedené ve třídě 37; (39) doprava, balení a skladování zboží, organizování cest, pronájem garážových, parkovacích a skladovacích prostor, včetně poskytování základních služeb s tím souvisejících v rámci této třídy, pronájem skladovacích kontejnerů, pronájem a půjčování vozů a vozidel, zprostředkovatelská činnost v dopravě a skladování, zprostředkovatelská činnost pro služby uvedené ve třídě 39; (40) zpracování materiálů, zprostředkovatelská činnost pro služby uvedené ve třídě 40; (42) projektová a inženýrská činnost ve stavebnictví, inženýrská činnost v investiční výstavbě, zajišťování projektové a průmyslové dokumentace, vypracování souhrnných studií a koncepcí rozvoje výstavby (projektová činnost), vědecké a technologické služby a s nimi spojený výzkum a návrhy, průmyslové analýzy a výzkum, zejména v oblasti developmentu a realitního trhu, návrh a vývoj počítačového hardwaru a softwaru, zprostředkovatelská činnost pro služby uvedené ve třídě 42; (43) služby zajišťující stravování a nápoje, restaurace, hostinská činnost, hostinské, restaurační a barové služby, provozování středisek poskytujících služby v oblasti stravování, společné stravování, dočasné ubytování, zprostředkovatelská činnost pro služby uvedené ve třídě 43; (44) lékařské služby, veterinární služby, péče o hygienu a krásu osob a zvířat, zemědělské, zahradnické a lesnické služby, služby rehabilitačních zařízení, provozování zařízení sloužících regeneraci a rekondici v rámci třídě 44, zprostředkovatelská činnost pro služby uvedené ve třídě 44; (45) právní služby, osobní a společenské služby poskytované třetími osobami k uspokojení potřeb jednotlivců, bezpečnostní služby na ochranu majetku a osob, zprostředkovatelská činnost pro služby uvedené ve třídě 45.

(730) **BDE, a.s.**, Na Strži 1702/65, Praha 4 - Nusle, 14062, CZ

(740) Doc. Ing. Jindřich Špaček, patentový zástupce, Svatopluka Čecha 106A, Brno, 61200

(210) **O-512892**  
(220) 15.04.2014  
(320) 15.04.2014  
(511) 35, 41, 44, 45  
(540)

**MD-FIT**  
Bronislav Stáňa, M.D.

(510) (35) průzkum a vyhodnocování obchodní činnosti, pomoc při řízení podniku a obchodní činnosti, konzultační činnost pro obchodní účely v oblasti farmaceutických a zdravotnických výrobků, vypracování odborných stanovisek v oblasti řízení podniků a obchodní činnosti včetně obchodní činnosti v oblasti farmaceutických a zdravotnických výrobků, podnikatelské poradenství, analýzy nákladů, analýzy trhu, analýzy spotřebitelů a jejich chování v oblasti farmaceutických výrobků, cenové studie v oblasti léčiv a zdravotních prostředků, marketingové studie,

příprava a vypracování prodejních strategií v oblasti léčiv a zdravotních prostředků, zprostředkování obchodu v oblasti léčiv a zdravotních prostředků, inzertní, propagační služby a komerční informační služby za účelem obchodu s farmaceutickými a zdravotnickými výrobky a poskytování poradenství a konzultací k těmto činnostem, předvádění zboží a služeb v oblasti farmacie a zdravotnictví, reklama on-line v počítačové síti, rozšiřování vzorků zboží, reklama, marketing především pro léčiva a zdravotní prostředky, administrativní činnost, franchising, poradenství a konzultace v ekonomické, marketingové a manažerské oblasti ohledně provozování nemocnic, lékáren a dalších zdravotních zařízení; (41) organizování a vedení seminářů, vzdělávacích akcí a kongresů, zejména v oblasti strategií uvádění léčiv a zdravotních prostředků na trh, v oblasti ocenění léčiv, obchodování s léčivy a zdravotními prostředky a jejich nabídky distributorům i konečným spotřebitelům, v oblasti nakládání s léčivy, marketingu léčiv a zdravotních prostředků, v oblasti distribuce léčiv a zdravotních prostředků a v oblasti provozování nemocnic, lékáren a dalších zdravotních zařízení, vydávání odborných publikací, knih a článků v oblasti léčiv, jejich distribuce, prodeje a marketingu; (44) poradenství a konzultace ve zdravotnické oblasti ohledně provozování nemocnic, lékáren a dalších zdravotních zařízení, poradenství a konzultace ve zdravotnické oblasti ohledně registrace léčivých přípravků u subjektů vykonávajících dozor nad trhem léčiv, poradenství a konzultace v medicínské oblasti ohledně nakládání s léčivy, s jejich skladováním a jejich užíváním ke konkrétním léčebným účelům, poradenství a konzultace ve zdravotnictví, poradenství (lékařské) ohledně zdravotní péče, poradenské a konzultační služby vztahující se k lékařským nástrojům a léčivům, poskytování informací z oblasti dávkování léků pacientům, lékařské služby pro diagnózu stavu lidského těla a poradenství k poskytování těchto služeb, informační a poradenská činnost v oblasti farmaceutických a zdravotnických služeb, vypracování odborných stanovisek ve zdravotnické oblasti ohledně zdravotní péče, provozování nemocnic, lékáren a dalších zdravotních zařízení, registrace léčivých přípravků u subjektů vykonávajících dozor nad trhem léčiv, nakládání s léčivy, s jejich skladováním a jejich užíváním ke konkrétním léčebným účelům; (45) poradenství a konzultace v právní oblasti ohledně provozování nemocnic, lékáren a dalších zdravotních zařízení, registrace léčivých přípravků u subjektů vykonávajících dozor nad trhem léčiv, poradenství a konzultace v právní oblasti ohledně nakládání s léčivy, s jejich skladováním a jejich užíváním ke konkrétním léčebným účelům, vypracování odborných stanovisek v právní oblasti ohledně provozování nemocnic, lékáren a dalších zdravotních zařízení, registrace léčivých přípravků u subjektů vykonávajících dozor nad trhem léčiv, nakládání s léčivy, s jejich skladováním a jejich užíváním ke konkrétním léčebným účelům.

(590) Barevná

(730) **Stáňa Bronislav MUDr.**, Kutnauerova 2230, Hostivice, 25301, CZ

(740) Jansa, Mokřý, Otevřel & partneři, v.o.s., JUDr. Lukáš Jansa, Sokola Tůmy 743/16, Ostrava - Mariánské Hory, 70900

(210) **O-513506**  
(220) 13.05.2014  
(320) 13.05.2014  
(511) 36, 41, 43  
(540)



(510) (36) kanceláře ubytovací, vedení nájemních, činžovních domů, obchodování, zprostředkování, pronájem a správa nemovitostí, pronájem bytů, pronájem nájemních, činžovních domů, pronajímání kanceláří (nemovitosti), realitní kanceláře, správa nemovitostí, správa majetku, vybírání nájemného; (41) služby pro rekreaci; (43) ubytovací služby, rezervace pokojů, zajišťování noclehů, ubytovací služby v hotelích,

penzionech, turistických ubytovnách a jiných ubytovacích zařízeních, hostinská činnost, hotelové ubytovací a restaurační služby, rezervace a zprostředkování dočasného ubytování a stravování, hotelové služby, hotely (rezervace), penziony, penziony (rezervace), poskytování přechodného ubytování, provoz hotelového ubytování, přechodné ubytování (rezervace), restaurace.

(590) Barevná

(730) **Gomal Trading s.r.o.**, Soukenická 1088/10, Praha 1, 11000, CZ

(740) Advokátní kancelář, Michal Benčok, Na Poříčním právu 1914/6, Praha 2 - Nové Město, 12800

(210) **O-513517**

(220) 13.05.2014

(320) 13.05.2014

(511) 3, 5, 32

(540)

### Karitol

(510) (3) ambra (parfumerie), antiperspirační mýdlo, adstringentní přípravky pro kosmetické účely, barviva na vlasy, kosmetické barvy, krémy na bělení pokožky, bělicí a čistící přípravky na kůži, bělicí přípravky (odbarvovače) pro kosmetické účely, čistící prostředky pro domácnost, dezinfekční mýdla, přípravky na holení, holicí mýdlo, jasmínový olej, kolínská voda, kosmetika, kosmetické přípravky do koupele, kosmetické krémy, krášličí masky, krém na obuv, kosmetické přípravky pro zeštíhlení, kosmetické tužky, výtažky z květin (parfumerie), lak na vlasy, lak na nehty, leštící červeň, leštící přípravky, levandulová voda, levandulový olej, ličidla, mandlové mléko pro kosmetické účely, mandlové mýdlo, mandlový olej, krášličí masky, medicínální mýdla, čistící mléko pro toaletní účely, modřidla na prádlo, mýdla, mýdla medicínální, dezodorizační mýdlo, kosmetické neceséry, opalovací přípravky (kosmetika), spreje pro osvěžení dechu, parfémovaná voda, parfémy, pižmo (parfumerie), pleťová voda pro kosmetické účely, přípravky proti pocení, mýdla proti pocení nohou, kosmetické přípravky pro pěstění pokožky, pomády pro kosmetické účely, prací prostředky, přípravky pro chemické čištění, pudr (ličidlo), rtěnky, kosmetické přípravky na řasy, saflol, bělicí soda, šampóny, terpentýnová silice, tuky pro kosmetické účely, vata pro kosmetické účely, vlasové vody, voňavkářské výrobky, zubní pasty; (5) akonitin, alkaloidy pro lékařské účely, analgetika, anestetika, antibakteriální a dezinfekční přípravky, léčivé bahno, balzámy pro lékařské účely, čaje léčivé, detergenty pro lékařské účely, dezinfekční přípravky pro hygienické účely, dietetické látky upravené pro lékařské účely, dietetické nápoje upravené pro lékařské účely, doplňky výživové pro lékařské účely, herbicidy, jedy, léčivé přípravky do koupele, léčivé koupelové soli, léčiva na zuby, linimenty (tekuté masti), nápoje léčivé, nápoje sladové mléčné pro lékařské účely, obinadla hygienická, obklady, přípravky proti parazitům, séra, sikařiva (vysoušecí látky) pro lékařské účely, rtuťové masti, sterilizační přípravky, přípravky pro uklidnění, vakcíny, menstruační vložky, přípravky pro osvěžení vzduchu (deodoranty); (32) minerální vody (nápoje), mošty, nealkoholické nápoje, ovocné šťávy (nealkoholické nápoje), pivo, sirupy na výrobu nápojů, sodovka, zeleninové šťávy (nealkoholické nápoje), nápoje iontové nealkoholické.

(730) **Gaye Papa MUDr.**, Kurzova 2374/23, Praha 5 - Stodůlky, 15500, CZ

(210) **O-513518**

(220) 13.05.2014

(320) 13.05.2014

(511) 3, 5, 32, 35

(540)



(510) (3) ambra (parfumerie), antiperspirační mýdlo, adstringentní přípravky pro kosmetické účely, barviva na vlasy, kosmetické barvy, krémy na bělení

pokožky, bělicí a čistící přípravky na kůži, bělicí přípravky (odbarvovače) pro kosmetické účely, čistící prostředky pro domácnost, dezinfekční mýdla, přípravky na holení, holicí mýdlo, jasmínový olej, kolínská voda, kosmetika, kosmetické přípravky do koupele, kosmetické krémy, krášličí masky, krém na obuv, kosmetické přípravky pro zeštíhlení, kosmetické tužky, výtažky z květin (parfumerie), lak na vlasy, lak na nehty, leštící červeň, leštící přípravky, levandulová voda, levandulový olej, ličidla, mandlové mléko pro kosmetické účely, mandlové mýdlo, mandlový olej, krášličí masky, medicínální mýdla, čistící mléko pro toaletní účely, modřidla na prádlo, mýdla, mýdla medicínální, dezodorizační mýdlo, kosmetické neceséry, opalovací přípravky (kosmetika), spreje pro osvěžení dechu, parfémovaná voda, parfémy, pižmo (parfumerie), pleťová voda pro kosmetické účely, přípravky proti pocení, mýdla proti pocení nohou, kosmetické přípravky pro pěstění pokožky, pomády pro kosmetické účely, prací prostředky, přípravky pro chemické čištění, pudr (ličidlo), rtěnky, kosmetické přípravky na řasy, saflol, bělicí soda, šampóny, terpentýnová silice, tuky pro kosmetické účely, vata pro kosmetické účely, vlasové vody, voňavkářské výrobky, zubní pasty; (5) akonitin, alkaloidy pro lékařské účely, analgetika, anestetika, antibakteriální a dezinfekční přípravky, léčivé bahno, balzámy pro lékařské účely, čaje léčivé, detergenty pro lékařské účely, dezinfekční přípravky pro hygienické účely, dietetické látky upravené pro lékařské účely, dietetické nápoje upravené pro lékařské účely, doplňky výživové pro lékařské účely, herbicidy, jedy, léčivé přípravky do koupele, léčivé koupelové soli, léčiva na zuby, linimenty (tekuté masti), nápoje léčivé, nápoje sladové mléčné pro lékařské účely, obinadla hygienická, obklady, přípravky proti parazitům, séra, sikařiva (vysoušecí látky) pro lékařské účely, rtuťové masti, sterilizační přípravky, přípravky pro uklidnění, vakcíny, menstruační vložky, přípravky pro osvěžení vzduchu (deodoranty); (32) minerální vody (nápoje), mošty, nealkoholické nápoje, ovocné šťávy (nealkoholické nápoje), pivo, sirupy na výrobu nápojů, sodovka, zeleninové šťávy (nealkoholické nápoje), nápoje iontové nealkoholické; (35) aranžování výkladů, kopírování nebo rozmnožování dokumentů, dokladů a podobně, marketingové studie, pořádání veletrhů pro obchodní a reklamní účely, reklama, pronájem reklamních ploch, předvádění zboží.

(730) **Gaye Papa MUDr.**, Kurzova 2374/23, Praha 5 - Stodůlky, 15500, CZ

(210) **O-513519**

(220) 13.05.2014

(320) 13.05.2014

(511) 3, 5, 32

(540)

### DR. GAYE

(510) (3) ambra (parfumerie), antiperspirační mýdlo, adstringentní přípravky pro kosmetické účely, barviva na vlasy, kosmetické barvy, krémy na bělení pokožky, bělicí a čistící přípravky na kůži, bělicí přípravky (odbarvovače) pro kosmetické účely, čistící prostředky pro domácnost, dezinfekční mýdla, přípravky na holení, holicí mýdlo, jasmínový olej, kolínská voda, kosmetika, kosmetické přípravky do koupele, kosmetické krémy, krášličí masky, krém na obuv, kosmetické přípravky pro zeštíhlení, kosmetické tužky, výtažky z květin (parfumerie), lak na vlasy, lak na nehty, leštící červeň, leštící přípravky, levandulová voda, levandulový olej, ličidla, mandlové mléko pro kosmetické účely, mandlové mýdlo, mandlový olej, krášličí masky, medicínální mýdla, čistící mléko pro toaletní účely, modřidla na prádlo, mýdla, mýdla medicínální, dezodorizační mýdlo, kosmetické neceséry, opalovací přípravky (kosmetika), spreje pro osvěžení dechu, parfémovaná voda, parfémy, pižmo (parfumerie), pleťová voda pro kosmetické účely, přípravky proti pocení, mýdla proti pocení nohou, kosmetické přípravky pro pěstění pokožky, pomády pro kosmetické účely, prací prostředky, přípravky pro chemické čištění, pudr (ličidlo), rtěnky, kosmetické přípravky na řasy, saflol, bělicí soda, šampóny, terpentýnová silice, tuky pro kosmetické účely, vata pro kosmetické účely, vlasové vody, voňavkářské výrobky, zubní pasty; (5) akonitin, alkaloidy pro lékařské účely, analgetika, anestetika, antibakteriální a dezinfekční přípravky, léčivé bahno, balzámy pro lékařské účely, čaje léčivé, detergenty pro lékařské účely, dezinfekční přípravky pro hygienické účely, dietetické látky upravené pro lékařské účely, dietetické nápoje upravené pro lékařské účely, doplňky výživové pro lékařské účely, herbicidy, jedy, léčivé přípravky do koupele, léčivé koupelové soli, léčiva na zuby, linimenty (tekuté masti), nápoje léčivé, nápoje sladové mléčné pro lékařské účely, obinadla hygienická, obklady, přípravky proti parazitům, séra, sikařiva (vysoušecí látky) pro lékařské účely, rtuťové masti, sterilizační přípravky, přípravky pro uklidnění, vakcíny, menstruační vložky, přípravky pro osvěžení vzduchu



(deodoranty); (32) minerální vody (nápoje), mošty, nealkoholické nápoje, ovocné šťávy (nealkoholické nápoje), pivo, sirupy na výrobu nápojů, sodovka, zeleninové šťávy (nealkoholické nápoje), nápoje iontové nealkoholické.

(730) **Gaye Papa MUDr.**, Kurzova 2374/23, Praha 5 - Stodůlky, 15500, CZ

(210) **O-513536**

(220) 14.05.2014

(320) 14.05.2014

(511) 16, 28, 35, 41

(540)



(510) (16) papír, lepenka, balicí papír, brožury, papírové bryndáčky, časopisy, periodika, desky (papírnické výrobky), fotografie tištěné, grafiky, hlína modelovací, výrobky z kartonu, knihy, knižní zarážky, komiksy, manuály, papírenské výrobky, plakáty, publikace, samolepky, šablony malířské, šablony (papírnické potřeby), školní potřeby; (28) hry, hračky, nářadí pro sporty, kroužky (společenská hra), balónky na hraní, kuželky, kostky stavebnicové (hračky), stavebnice (hračky), domino (stolní hra), společenské hry, domečky pro panenky, loutky, maňásci, panenky, pokoje pro panenky, vlček, káča (hračky), zařízení pro hry, medvídci plyšová, hry stolní, autička na hraní, puzzle, kaleidoskopy, figurky (hračky), masky (hračky); (35) propagační činnost, reklama, obchodní nebo podnikatelské informace, rozšiřování reklamních nebo inzertních materiálů, marketing, obchodní nebo podnikatelský průzkum, psaní reklamních textů a jejich rozšiřování, reklama (propagace), obchodní nebo podnikatelský průzkum, styky s veřejností, průzkum trhu, organizování výstav (komerčních nebo reklamních), obchodní nebo podnikatelské informace, průzkum veřejného mínění, obchodní reklama (pro třetí osoby), pořádání veletrhů pro obchodní a reklamní účely, reklama on-line v počítačové síti, prezentace výrobků v komunikačních médiích pro účely maloobchodu, psaní reklamních textů, služby v oblasti grafické úpravy pro reklamní účely, marketing, reklama placená kliknutím, poskytování obchodních informací prostřednictvím webových stránek, veškerá obchodní činnost s výrobky ve třídách 16 a 28; (41) výchova, vzdělávání, zábava, sportovní a kulturní aktivity, zábavné parky, divadelní představení, klubové služby (výchovně zábavné), informace o výchově a vzdělávání, informace o možnostech rozptýlení a zábavy, organizování kulturních nebo vzdělávacích výstav, organizování soutěží (vzdělávacích a zábavných), prázdninové tábory (zábava), živá představení, organizování vystoupení, školky a dětské jesle, informace o možnostech rekreace, herny, pořádání koncertů (organizace), služby v oblasti grafické úpravy pro jiné než reklamní účely, hudební produkce, pronájem hraček, pronájem herních zařízení.

(590) Barevná

(730) **Hejnicová Jana**, Okrouhlo 55, Jílové u Prahy, 25401, CZ

(210) **O-513741**

(220) 21.05.2014

(320) 21.05.2014

(511) 7, 9, 11, 37, 42



(510) (7) čerpadla (části strojů, motorů a hnacích strojů), čerpadla mazací, čerpadlové membrány, čerpadla všeho druhu, a to čerpadla odstředivá (radiální a diagonální), čerpadla rotační (zubová, lamelová, vřetenová) a čerpadla s kmitavým pohybem (pístová, křídlová, plunžrová), čerpací stanice a jejich příslušenství, ventily jako části strojů, plunžrové píсты, vývěvy (stroje); (9) palivová čerpadla pro čerpací stanice, signalizační plováky, čerpadla palivová samoregulační; (11) zařízení a stroje na čištění a úpravu vody, zařízení na dodávku vody (zásobníky vody), veškeré vodárny a jejich zařízení, zavlažovací zařízení automatická; (37) opravy pump a čerpadel; (42) kalibrování (měření), výzkum v oboru strojírenství.

(730) **SIGMA PUMPY HRANICE, s.r.o.**, Tovární 605, Hranice I - Město, 75301, CZ

(740) Mgr. Zuzana Šimonovská, Na Skalce 941/13, Praha 5, 15000

(210) **O-513743**

(220) 21.05.2014

(320) 21.05.2014

(511) 30

(540)



(510) (30) müsli s červeným ovocem, müsli čokoládové s ořechy, müsli čokoládové, müsli sypané ovoce, vše vyráběné v souladu s předpisy o ekologickém zemědělství.

(590) Barevná

(730) **Emco spol. s r. o.**, Türkova 2319/5b, Praha 4 - Chodov, 14900, CZ

(740) Halaxová & Halaxová TETRAPAT, RNDr. Zdeňka Halaxová, Jílonická 80, Praha 5, 15800

(210) **O-513746**

(220) 21.05.2014

(320) 21.05.2014

(511) 29, 30, 32

(540)

(510) (29) maso, drůbež a zvěřina, masové výtažky, ovoce a zelenina konzervované, sušené a zavařené, želé, džemy a marmelády, kompoty, vejce, oleje a tuky jedlé, zpracovaná sója; (30) káva, čaj, kakao, kávové náhražky, med, cukr, sirup melasový, rýže, tapioka, ságo, droždí pro kynutí, pečivo, cukrovinky, kaše ovesná, kukuřičné a obilné vločky, lupínky, müsli, oplatky, sušenky, čokoládové výrobky, mouka a přípravky z obilovin, chléb, zmrzlina, droždí, prášky do těsta, obilniny připravené pro osobní konzumaci, obilniny k snídani a ochucené obilniny, připravené z pšenice, žita, ječmene, ovsu, kukuřice a rýže a ochucené medem, kakaem, oříšky, cukrem, ovocem, čokoládou, sůl, hořčice, ocet, omáčky (k ochucení), octové a kořeněné nálevy, koření, led pro osvěžení; (32) piva, minerální vody, šumivé nápoje a jiné nápoje nealkoholické, nápoje a šťávy ovocné, sirupy a jiné přípravky ke zhotovování nápojů, instantní nápoje.

(590) Barevná

(730) **Emco spol. s r. o.**, Türkova 2319/5b, Praha 4 - Chodov, 14900, CZ

(740) Halaxová & Halaxová TETRAPAT, RNDr. Zdeňka Halaxová, Jinonická 80, Praha 5, 15800

(210) **O-513751**

(220) 21.05.2014

(320) 21.05.2014

(511) 29, 30, 32

(540)

(510) (29) maso, ryby, drůbež a zvěřina, masové výtažky, ovoce a zelenina konzervované, sušené a zavařené, želé, džemy a marmelády, kompoty, vejce, oleje a tuky jedlé, zpracovaná sója; (30) káva, čaj, kakao, kávové náhražky, med, cukr, sirup melasový, rýže, tapioka, ságo, droždí pro kynutí, pečivo, kaše ovesná, kukuřičné a obilné vločky, lupínky, müsli, oplatky, sušenky, mouka a přípravky z obilovin, chléb, droždí, prášky do těsta, obilniny připravené pro osobní konzumaci, obilniny k snídani a ochucené obilniny, připravené z pšenice, žita, ječmene, ovsu, kukuřice a rýže a ochucené medem, kakaem, oříšky, cukrem, ovocem, čokoládou, sůl, hořčice, ocet, omáčky (k ochucení), octové a kořeněné nálevy, koření; (32) piva, minerální vody, šumivé nápoje a jiné nápoje nealkoholické, nápoje a šťávy ovocné, sirupy a jiné přípravky ke zhotovování nápojů, instantní nápoje.

(590) Barevná

(730) **Emco spol. s r. o.**, Türkova 2319/5b, Praha 4 - Chodov, 14900, CZ

(740) Halaxová & Halaxová TETRAPAT, RNDr. Zdeňka Halaxová, Jinonická 80, Praha 5, 15800

(210) **O-513756**

(220) 22.05.2014

(320) 22.05.2014

(511) 37, 41, 44

(540)

## Jelení boudy

(510) (37) stavební informace, konzultace ve stavebnictví; (41) praktické cvičení, informace o možnostech rekreace, informace o možnostech zábavy, informace o výchově a vzdělávání, kluby zdraví (zdravotní a kondiční cvičení), organizování a vedení konferencí, kurzy fitness, organizování a vedení seminářů, organizování sportovních soutěží, zábavné služby poskytované na prázdninových táborech, provozování sportovních zařízení, služby pro oddech a rekreaci, služby osobního trenéra; (44) kliniky a sanatoria (soukromé), lázeňské služby, manikúra, masáže, sanatoria, zotavovny, služby v oblasti sauny, terapeutické služby.

(730) **Jelení boudy s.r.o.**, Klíčova 1261/2d, Brno, 61800, CZ

(740) Mgr. Vladimír Štekl, advokát, Antonína Slavíka 1313/7, Brno, 60200

(210) **O-513804**

(220) 26.05.2014

(320) 26.05.2014

(511) 35, 36

(540)

## Air City

(510) (35) ekonomické prognózy, inzerce poštou, marketingové studie, pomoc při řízení obchodní činnosti, získávání a poskytování obchodních zpráv a informací, propagační a reklamní akce za účelem navázání bližšího vztahu se zákazníky přinášející finanční výhody, reklama on-line v počítačové síti, reklama v oblasti finančních služeb, rozhlasová reklama, sestavení výkazů účtů, šíření reklamních materiálů (letáků, prospektů, tiskovin, vzorků) a reklamních zásilek, televizní reklama; (36) poskytování nebankovních půjček a úvěrů.

(730) **Air Konto s.r.o.**, Těšnov 1163/5, Praha 1, 11000, CZ

(210) **O-513858**

(220) 27.05.2014

(320) 27.05.2014

(511) 1

(540)

## CHARVÁT HYDROSAFE 62

(510) (1) hydraulická těžko zápalná kapalina.

(730) **CHARVÁT Group s.r.o.**, Zbraslavice 394, Zbraslavice, 28521, CZ

(740) JUDr. Tomáš Lejček, Slezská 169/10, Praha 2, 12000

(210) **O-513931**

(220) 30.05.2014

(320) 30.05.2014

(511) 35, 36, 41

(540)

(510) (35) aktualizace a údržba dat v počítačových databázích, aktualizování reklamních materiálů, analýzy nákladů, data - jejich vyhledávání v

počítačových souborech, hospodářské (ekonomické) prognózy, obchodní a podnikatelské informační služby, informace o obchodních kontaktech, komerční informace a rady pro spotřebitele, prezentace výrobků v komunikačních médiích pro účely maloobchodu, marketing a marketingové studie, služby a poradenství v obchodní činnosti, obchodní management a podnikové poradenství, obchodní management pro nezávislé poskytovatele služeb, poskytování obchodních a podnikatelských informací, obchodní a podnikatelské průzkumy, systemizace informací do počítačových databází, průzkumy trhu, průzkumy veřejného mínění, psaní reklamních textů, reklama a rozšiřování reklamních materiálů, sjednávání a uzavírání obchodních transakcí pro třetí strany, služby v oblasti srovnávání cen; (36) finanční analýzy, daňové odhady, finanční poradenství, informace o pojištění, informace o investičních a finančních službách, makléřské služby, konzultační služby při prodeji, pronájmu, správě, oceňování a financování nemovitostí, hypotéky, investování kapitálu, zprostředkování pojištění, investičních a finančních služeb; (41) informace o výchově a vzdělávání, organizování a vedení seminářů, kongresů a konferencí, korespondenční kurzy, pořádání a řízení pracovních setkání (školení), vydávání elektronických knih a časopisů on-line, vyučování a vzdělávání, zpravodajské služby.

(590) Barevná

(730) **finFOCUS, s.r.o.**, Jugoslávská 481/12, Praha 2, 12000, CZ

(740) JUDr. Jiří Konečný, Jugoslávská 481/12, Praha 2, 12000

(210) **O-513946**

(220) 30.05.2014

(320) 30.05.2014

(511) 9, 35, 38, 41

(540)



(510) (9) elektronické publikace, nosiče zvukových záznamů, nosiče zvukových nahrávek, stahovatelné obrazové soubory, audiovizuální programy, audiovizuální díla na nosičích, audiovizuální díla v digitální podobě, filmy exponované; (35) poradenská a konzultační činnost v oblasti obchodu, zprostředkovatelská činnost v oblasti obchodu s výrobky uvedenými ve tř. 9, vedení společností (poradenství), propagační činnost, reklama, internetový prodej v oblasti výrobků uvedených ve tř. 9; (38) přenos digitálních souborů, přenos zvukově obrazových záznamů pomocí počítače, poskytování přístupu k on-line videím s možností stažení, televizní vysílání; (41) organizování a vedení konferencí, kongresů, seminářů a sportovních soutěží, pořádání a řízení pracovních setkání (školení), praktický výcvik, provozování sportovních zařízení, vyučování, vzdělávání, elektronické publikování, informace o výchově a vzdělávání, poskytování on-line videí bez možnosti stažení, služby osobního trenéra, půjčování filmů, výroba pořadů určených pro on-line videa, výroba televizních programů.

(590) Barevná

(730) **Power Yoga Akademie s.r.o.**, Hellichova 458/1, Praha 1, 11800, CZ

(740) KMVS, advokátní kancelář, s.r.o., Mgr. Petr Kůta, Hellichova 458/1, Praha 1, 11800

(210) **O-514184**

(220) 09.06.2014

(320) 09.06.2014

(511) 9, 16, 35, 38, 41, 42

(540) **Český rozhlas Dvojka - Spolu je nám hezky**

(510) (9) nahrané a nenahrané nosiče záznamů zvuku a obrazu; (16) časopisy, periodické a neperiodické tiskoviny, propagační tiskoviny, katalogy,

prospekty, plakáty, fotografie, knihy; (35) propagační činnost, reklama, a to prostřednictvím rozhlasového vysílání; (38) provozování rozhlasového vysílání a jeho šíření všemi technologiemi, šíření rozhlasových pořadů přes Internet; (41) činnost vzdělávací, zábavní a vyučovací, pořádání koncertů, agenturní činnost v oblasti umění a kultury, pořádání hudebních soutěží, tvorba rozhlasových programů a pořadů, rozhlasové zpravodajství, publicistika; (42) tvorba a správa webových stránek.

(730) **ČESKÝ ROZHLAS**, Vinohradská 1409/12, Praha 2, 12099, CZ

(740) JUDr. Filip Winter, Hanusova 3a, Praha 4, 14000

(210) **O-514382**

(220) 18.06.2014

(320) 18.06.2014

(511) 35, 36, 43

(540)



(510) (35) autobazar, zprostředkování nákupu a prodeje nových i ojetých vozidel; (36) nemovitosti (obchodování s -), nemovitosti (zprostředkování -), nemovitosti (oceňování, odhady -), nemovitosti (pronájem-), nemovitosti (správa -); (43) automaty (rychlé občerstvení), bary (služby -), bufety, hotelové služby, hotely (rezervace -), jídelny a závodní jídelny, kavárny, kempy (provozování), kuchyňské přístroje (pronájem -), motely (služby -), noclehárny (turistické -), penziony, penziony pro zvířata, poskytování přechodného ubytování, pronájem přenosných staveb, pronajímání jednacích místností, provoz hotelového ubytování, provozování kempů, půjčování židlí, stolů, prostírání, nápojového skla, restaurace, restaurace (samoobslužné -), rezervace hostelů, rezervace penzionů, rezervace přechodného ubytování, tábory prázdninové (ubytovací služby), ubytovací služby (hotely, penziony), ubytování (pronajímání a přechodné -), zásobování, zvířata (opatrování v penzionech -).

(730) **Frič Marek**, Na Násvi 6/2, Praha 10 - Dolní Měcholupy, 10900, CZ

(210) **O-514389**

(220) 18.06.2014

(320) 18.06.2014

(511) 35, 36, 39

(540)

**RICC**

(510) (35) obchodní činnost (pomoc při řízení), obchodní činnost (služby, poradenství), obchodní management a podnikové poradenství, obchodní nebo podnikatelské informace (poskytování), personální poradenství, poradenství (odborné obchodní), poradenství (podnikové -) a obchodní management řízení (poradenské služby obchodní nebo podnikatelské), řízení obchodních nebo průmyslových podniků (poskytování pomocí při), vedení podniku (poradenství); (36) bankovníctví, byty (pronájem), daňové odhady (služby), poskytování finančních informací, finanční analýzy, finanční poradenství, finanční řízení, finanční služby, garance, záruky, kauce, investice (kapitálové), investování kapitálu, jednatelství, poskytování informací o pojištění, kanceláře pro inkasování pohledávek, kapitálové investice, konzultační služby (finanční), konzultační služby v oblasti pojišťovnictví, leasing, likvidace podniků (služby -) (finanční záležitosti), nájemné (inkasování -), nájemné a činžovní domy (vedení -), nemovitosti (obchodování s -), nemovitosti (zprostředkování -), nemovitosti (oceňování a odhady -), pojistky (uzavírání -), pojistky životní (životní pojištění), pojištění (zprostředkování -), poradenství v oblasti pojištění, poskytování finančních informací prostřednictvím webových stránek, pronájem bytů, pronájem nemovitostí, půjčky (financování), realitní kanceláře, správa majetku, správa nemovitostí; (39) pronájem automobilů.

(730) **RICC s.r.o.**, Štítného náměstí 632, Počátky, 39464, CZ



(540)

(210) **O-514423**

(220) 19.06.2014

(320) 19.06.2014

(511) 16, 35, 41, 42, 45

(540)

### DTEST

(510) (16) časopisy (periodika), tiskoviny, pomůcky učební, kromě přístrojů; (35) komerční informace a rady pro spotřebitele (spotřebitelská poradna), komerční informační kanceláře, marketingové studie, poskytování obchodních nebo podnikatelských informací, obchodní nebo podnikatelský průzkum, odborné obchodní poradenství, poradenství v obchodní činnosti, poskytování obchodních informací prostřednictvím webových stránek, průzkum trhu, průzkum veřejného mínění, zajišťování předplatného novin a časopisů, reklama (propagace), reklama on-line v počítačové síti, reklama placená kliknutím, sestavování statistiky, služby v oblasti srovnávání cen, obchodní služby s výrobky uvedenými ve tř. 16, poradenství v obchodní činnosti; (41) informace o výchově a vzdělávání, organizování a vedení seminářů, organizování soutěží (vzdělávacích nebo zábavných), vydávání elektronických knih a časopisů on-line, vydávání knih, vydávání textů, s výjimkou reklamních nebo náborových, vyučování (výuka), vzdělávací informace, vzdělávání; (42) kontrola kvality; (45) právní služby při mimosoudním řešení sporů.

(730) **dTest, o.p.s.**, Černomořská 419/10, Praha 10 - Vršovice, 10100, CZ

(210) **O-514488**

(220) 23.06.2014

(320) 23.06.2014

(511) 9, 16, 35, 41

(540)

### LOVCI HISTORIE

(510) (9) data, databáze, databázové produkty, databázové systémy, informace a záznamy v elektronické podobě, elektronické časopisy, elektronická periodika a knihy v elektronické podobě, související software a hardware, včetně elektronických multimediálních aplikací, multimediálních nebo informačních katalogů a aplikací pro prohlížení, zpracovávání nebo uchovávání dat v elektronické podobě, elektronický informační portál, elektronické, datové, informační a komunikační sítě; (16) lepenka, papír a lepenka pro průmyslové použití, dopisní papíry, pozvánky, vizitky, tašky a sáčky z papíru, krabice lepenkové nebo papírové, reklamní a propagační materiály papírové, papírové nádoby, ubrousky a ručníky, papírové štítky, podtácky a podložky, papírové girlandy, figurky a stuhy, papírové obaly, dekorace z papíru, umělecké předměty z papíru a lepenky, tiskoviny periodické i neperiodické, fotografie, papírenské zboží, brožury, knihy, letáky, plakáty, tištěné informační materiály; (35) propagační, reklamní a inzertní činnost, vydávání reklamních textů, reklama na Internetu, poskytování reklamního prostoru po síti pro třetí osoby; (41) sportovní, společenské a kulturní aktivity, vydavatelská a nakladatelská činnost, výchovná, vzdělávací a zábavná činnost, organizování soutěží, vydávání elektronických knih a časopisů on-line, poskytování on-line elektronických publikací.

(730) **Mlejnský Marek**, K Pepři 607, Jílové u Prahy, 25401, CZ

(740) **PROPATENT**, JUDr. Matěj Sedláček, Ke Kateřinkám 1393, Praha 4, 14900

(210) **O-514490**

(220) 23.06.2014

(320) 23.06.2014

(511) 9, 16, 35, 38, 41, 42, 45

(510) (9) nosiče dat všeho druhu spadající do třídy 9, data, databáze a jiné informační produkty na nosičích dat a v elektronických datových, informačních telekomunikačních sítích všeho druhu, elektronické a datové sítě, multimediální aplikace, elektronická periodika, počítače, programové vybavení pro informační technologie a pro komunikaci, programové vybavení umožňující elektronické obchodování, CD-ROM, DVD; (16) tiskoviny periodické a neperiodické, časopisy, fotografie, kalendáře, kancelářské potřeby s výjimkou nábytku, katalogy, knihy, noviny, prospekty, mapy, obtisky, pohlednice, reprodukce, samolepky, tiskoviny, reklamní a propagační výrobky z papíru, informační, reklamní a propagační tiskoviny, papírové a plastové tašky, tužky; (35) služby poradenství v obchodní činnosti, poskytování podnikatelských nebo obchodních informací, propagační a marketingová činnost, on-line inzertní činnost, komerční využití Internetu v oblastech komerčních internetových médií a vyhledávacích služeb, prezentace uživatelů na stránkách world wide web a počítačové sítě Internet, překlad informací do počítačové databáze, průzkum trhu, public relations, administrativní práce, direct mailové služby, reklamní, inzertní a propagační činnost, pořádání výstav, veletrhů a propagačních akcí pro obchodní a reklamní účely, rozšiřování reklamních nebo inzertních materiálů, zprostředkování zaměstnání; (38) elektronická pošta, počítačová komunikace, přenos zpráv a obrazových informací pomocí počítače, distribuce informací pomocí komunikace mezi sítěmi, přenos informací po Internetu, služby přenosu publikací na nosičích přenášených po síti, přenos zpráv a obrazových informací pomocí počítače, šíření elektronických časopisů, periodik a knih v elektronické podobě; (41) zábava a vzdělávání, organizování kulturních nebo vzdělávacích výstav a soutěží, vydávání textů s výjimkou reklamních nebo náborových, zábava, vydávání CD-ROM titulů, poskytování informací o výchově a vzdělávání, výroba audiovizuálních děl, organizování a vedení odborných kurzů, školení a seminářů, vzdělávací informace, vydávání elektronických časopisů, periodik, knih, tvorba rozhlasových a televizních pořadů; agenturní činnost v oblasti kultury, elektronické publikování, informace o možnostech rozptýlení; (42) tvorba software, programování, aktualizace a údržba programového vybavení, programování internetových databázových systémů a internetových aplikací, tvorba multimediálních dokumentů, prezentací, aplikací, katalogů a podobně, konstrukce www prezentací, tvorba informačních databází, hosting webových stránek, převádění médií do elektronické podoby, tvorba elektronických časopisů, periodik a knih - v rámci této třídy; (45) bezpečnostní služby pro ochranu majetku a jednotlivců, právní služby.

(590) Barevná

(730) **Polovina nebe, o.p.s.**, K dolům 73/65, Praha 4, 14300, CZ

(740) **PROPATENT**, Ing. Vlasta Sedláčková, Ke Kateřinkám 1393, Praha 4, 14900

(210) **O-514492**

(220) 23.06.2014

(320) 23.06.2014

(511) 7, 9

(540)

### Thermacut

(510) (7) řezací a svařovací stroje a hořáky a jejich spotřební a náhradní díly spadající do této třídy, zejména plasmové hořáky a stroje, plynové hořáky, laserové řezací a svařovací hořáky a stroje a hlavy pro řezání vodním paprskem a jejich náhradní a spotřební díly spadající do této třídy, filtry, měchy a vakuová čerpadla pro laserové řezací a svařovací stroje; (9) zařízení pro regulaci nebo řízení elektrického proudu pro plazmové řezací a svařovací stroje a pro stroje pro řezání vodním paprskem, optické čočky a zrcadla pro laserové řezací a svařovací stroje, kabely pro řezací a svařovací stroje.

(730) **THERMACUT, s.r.o.**, Sokolovská 574, Uherské Hradiště, 68601, CZ



(740) KANIA SEDLÁK SMOLA patentová kancelář, Ing. Veronika Zemanová,  
Mendlovo nám. 1a, Brno, 60300

(210) **O-514494**  
(220) 24.06.2014  
(320) 24.06.2014  
(511) 5, 32  
(540)



(510) (5) dietetické doplňky určené k obohacení normální stravy nebo k posílení zdraví, dietní potraviny a nápoje určené pro lékařské nebo veterinární účely; (32) nealkoholické nápoje.

(730) **Schaumannův Dvůr s.r.o.**, Karlovice 231, Karlovice, 79323, CZ

(210) **O-514718**  
(220) 02.07.2014  
(320) 02.07.2014  
(511) 29, 30, 31, 32, 35, 43  
(540)

### Salatisimo

(510) (29) pokrmy a jídlo rychlého občerstvení, připravené převážně z výrobků zahrnutých ve třídě 29, zejména ze zeleniny nebo ovoce, z masa, ryb, drůbeže, vajec, uzenin, občerstvení na bázi ovoce náležící do třídy 29, ovocná dřev, ovocné saláty, ovocné polévky, přislazené ovoce (naložené v cukru), občerstvení na bázi zeleniny náležící do třídy 29, zeleninové polévky, polévky, zeleninové saláty, jablečné pyré, zeleninové šťávy na vaření, rajčatová šťáva na vaření; (30) pokrmy a jídlo rychlého občerstvení, připravené převážně z výrobků zahrnutých ve třídě 30, zejména z těstovin, těsta, obilnin, rýže, moučných potravin, omáčky do salátů, cukrářské výrobky, pekárenské výrobky, chléb, pečivo, sendviče, obložené a plněné pečivo, obložené chlebičky, výrobky z mouky, čaj, nápoje na bázi čaje, ledový čaj, čokoládové nápoje, dorty, kakaové nápoje, káva, kávové nápoje, pochutiny na bázi cereálií, sušenky, suchary, keksy, biskvity, zmrzlina; (31) čerstvé ovoce, čerstvá zelenina; (32) nealkoholické nápoje, nealkoholické ovocné nápoje, nealkoholické zeleninové nápoje, nealkoholické ovocno-zeleninové nápoje, nealkoholické nápoje na bázi ovocných a zeleninových šťáv, ovocné výtažky (nealkoholické), ovocné nektary, ovocné šťávy, ovocné džusy, zeleninové šťávy, zeleninové džusy, ovocno-zeleninové šťávy, nealkoholické nápoje míchané z ovocných a zeleninových šťáv, míchané nealkoholické nápoje na bázi směsí ovocných a zeleninových šťáv, nealkoholické koktejly, minerální vody, mošty, šumivé nápoje nealkoholické, příchutě na výrobu nápojů, sirupy a jiné přípravky na výrobu nápojů; (35) propagace, reklama, inzerce prostřednictvím všech druhů médií, rozšiřování vzorků zboží, marketing, obchodní management, maloobchodní činnost v oblasti rychlého občerstvení, nápojů a potravinářských výrobků, podpora prodeje pro třetí osoby, pomoc při řízení maloobchodní a velkoobchodní činnosti, poradenství a pomoc při řízení obchodních aktivit, odborné obchodní poradenství, obchodní nebo podnikatelské informace, obchodní nebo podnikatelský průzkum, poradenství a zprostředkování v oblasti uvedených služeb, franšizing, zejména poskytování technické podpory při zakládání a/nebo provozování restaurací, zařízení rychlého občerstvení, kavárny a bufetů, zprostředkovatelská činnost v oblasti obchodu s hotovými pokrmy a jídly rychlého občerstvení, s čerstvým ovocem, čerstvou zeleninou a zmrzlinou z čerstvého ovoce, s nealkoholickými nápoji na bázi ovocných a zeleninových šťáv, s ovocnými a zeleninovými šťávami a nealkoholickými nápoji míchanými z ovocných a zeleninových šťáv; (43) příprava hotových pokrmů a služby poskytování jídel a nápojů přes ulici, příprava hotových pokrmů, bufety, zařízení rychlého občerstvení, lahůdkářská výroba, příprava a dodávka jídel na objednávku, cateringové služby, restaurační služby (strava), kavárny, kafetérie, snack-bary, smluvní

gastronomické služby, pronájem židlí, stolů, ubrusů a nápojového skla, pronájem kuchyňského a restauračního vybavení, zásobovací služby (zásobování jídel a nápoji).

(730) **Kofola ČeskoSlovensko a.s.**, Nad Porubkou 2278/31a, Ostrava Poruba, 70800, CZ  
(740) Čermák a spol., Mgr. Lukáš Lorenc, advokát, Elišky Peškové 15/735, Praha 5, 15000

(210) **O-514777**  
(220) 04.07.2014  
(320) 04.07.2014  
(511) 35, 37, 41  
(540)



(510) (35) shromažďování, ve prospěch ostatních, různého zboží tak, aby si zákazníci mohli toto zboží pohodlně prohlédnout a nakoupit, organizování komerčních a reklamních výstav, propagační činnost, reklama; (37) služby uvedení objektu do dobrého stavu po upotřebení, služby údržbářské, údržba areálu výstavní plochy, výstavba stánků, různé opravářské služby na nemovitostech po uskutečnění výstav; (41) organizování kulturních a vzdělávacích výstav, zábava a kultura.

(730) **Výstaviště České Budějovice a.s.**, Husova tř., České Budějovice, 37021, CZ

(740) Advokátní kancelář Nádravský & syn, JUDr. Jan Nádravský, Husova tř. 1633/40, České Budějovice, 37005

(210) **O-514778**  
(220) 04.07.2014  
(320) 04.07.2014  
(511) 35, 37, 41  
(540)



(510) (35) shromažďování, ve prospěch ostatních, různého zboží tak, aby si zákazníci mohli toto zboží pohodlně prohlédnout a nakoupit, organizování komerčních a reklamních výstav, propagační činnost, reklama; (37) služby uvedení objektu do dobrého stavu po upotřebení, služby údržbářské, údržba areálu výstavní plochy, výstavba stánků, různé opravářské služby na nemovitostech po uskutečnění výstav; (41) organizování kulturních a vzdělávacích výstav, zábava a kultura.

(730) **Výstaviště České Budějovice a.s.**, Husova tř. 523/30, České Budějovice 2, 37005, CZ

(740) Advokátní kancelář Nádravský & syn, JUDr. Jan Nádravský, Husova tř. 1633/40, České Budějovice, 37005

(210) **O-514780**  
(220) 04.07.2014  
(320) 04.07.2014  
(511) 35, 37, 41

(540)



- (510) (35) propagační činnost, reklama, organizování komerčních a reklamních výstav; (37) služby uvedení objektu do dobrého stavu po upotřebení, služby údržbářské, údržba areálu výstavní plochy, výstavba stánků, různé opravářské služby na nemovitostech po uskutečnění výstav; (41) organizování kulturních a vzdělávacích výstav, zábava, kultura - degustační soutěž o nejlepší pivo roku.
- (730) **Výstaviště České Budějovice, a.s.**, Husova 523, České Budějovice, 37021, CZ
- (740) Advokátní kancelář Nádravský & syn, JUDr. Jan Nádravský, Husova tř. 1633/40, České Budějovice, 37005

(210) **O-514844**  
(220) 07.07.2014  
(320) 07.07.2014  
(511) 35  
(540)



- (510) (35) maloobchodní a velkoobchodní služby v oblasti výrobků a služeb pro datovou komunikaci, služby zákaznických center v oblasti datové komunikace, služby pro mobilní operátory.
- (730) **Smarty CZ a.s.**, Politických vězňů 1272/21, Praha 1, 11000, CZ
- (740) Rott, Růžička & Guttman Patentové, známkové a advokátní kanceláře, JUDr. Vladimír Rott, Vinohradská 37, Praha 2, 12000

(210) **O-514958**  
(220) 10.07.2014  
(320) 10.07.2014  
(511) 1  
(540)

### LOVOSTABIL

- (510) (1) hnojiva pro půdu.
- (730) **Lovochemie, a.s.**, Terezińska 57, Lovosice, 41017, CZ
- (740) Ing. Václav Kratochvíl, Husníkova 2086/22, Praha 13, 15800

(210) **O-515031**  
(220) 14.07.2014  
(320) 14.07.2014  
(511) 39, 43, 44

(540)

*С Ангелской Задомой*

- (510) (39) autobusová doprava, automobilová doprava; (43) hotelové služby, provoz hotelového ubytování; (44) lázně (veřejné) pro hygienické potřeby.
- (730) **ARISTOKRATY HÔTELY s.r.o.**, Na Výsluní 201/13, Praha 10, 10000, CZ

(210) **O-515191**  
(220) 22.07.2014  
(320) 22.07.2014  
(511) 1, 5, 11  
(540)

**PROPOOL**

- (510) (1) chemikálie a chemické výrobky všeho druhu uvedené v této třídě, chemické výrobky pro úpravu a čištění vody, chemické výrobky pro konzervaci a korozi uvedené v této třídě, žíraviny, plastické hmoty v surovém stavu, lepidla, keramické materiály ve formě částic užívané jako filtry; (5) jedy, dezinfekční výrobky pro hygienické potřeby, chemické a bakteriologické výrobky pro farmaceutické účely; (11) filtry a filtrační zařízení pro čištění vody a jiných kapalin.
- (590) Barevná
- (730) **PROXIM s.r.o.**, Stará Obec 318, Rybitví, 53354, CZ

(210) **O-515198**  
(220) 23.07.2014  
(320) 23.07.2014  
(511) 29  
(540)



- (510) (29) výrobky studené kuchyně - v rámci třídy 29.
- (590) Barevná
- (730) **Svopex food cz s.r.o.**, Papírenská 724, Paskov, 73921, CZ

(210) **O-515199**  
(220) 23.07.2014  
(320) 23.07.2014

(511) 29  
(540)



(510) (29) výroby studené kuchyně - v rámci třídy 29.  
(590) Barevná  
(730) **Svopex food cz s.r.o.**, Papírenská 724, Paskov, 73921, CZ

(210) **O-515201**  
(220) 23.07.2014  
(320) 23.07.2014  
(511) 41  
(540)



(510) (41) klubové služby, korespondenční kurzy, koučink, poradenství pro volbu povolání, informace o výchově a vzdělávání, konference a kongresy (organizování a vedení), organizování a vedení seminářů a konferencí, školení (pořádání a řízení), vydávání knih a elektronických časopisů on-line.  
(590) Barevná  
(730) **Kops Petr Ing.**, Kpt. Jaroše 2403, Tábor, 39003, CZ

(210) **O-515212**  
(220) 23.07.2014  
(320) 23.07.2014  
(511) 9, 35, 41, 42  
(540)



(510) (9) software; (35) statistické konzultace, statistické výpočty, konzultace výzkumu, výzkum trhu a médií, sociologický výzkum, výběrové šetření; (41) výukové kurzy softwaru, vydávání odborných textů; (42) software (tvorba -).  
(730) **SC&C spol. s r.o.**, Americká 21, Praha 2, 12000, CZ

(210) **O-515224**  
(220) 23.07.2014  
(320) 23.07.2014

(511) 9, 16, 33, 35, 41, 42  
(540)



(510) (9) nosiče informací všeho druhu v rozsahu třídy 9, zejména obrazu a zvuku, elektronické publikace; (16) nosiče informací všeho druhu v rozsahu třídy 16, tiskoviny a polygrafické výrobky, například katalogy, prospekty, informační brožury a letáky; (33) alkoholické nápoje v rozsahu třídy 33, zejména vína; (35) propagační činnost, reklama, pomoc při řízení obchodní činnosti, organizování komerčních výstav, soutěží a přehlídek, marketing, průzkumy a analýzy trhu, obchodní poradenství, reklama a marketing prostřednictvím Internetu, virtuální obchodní střediska v oblasti nápojů a jídel a jejich kombinací; (41) výchova, vzdělávání, zábava, zvláště v oblasti degustace a hodnocení vín, organizování soutěží, výstav a přehlídek nekomerčního charakteru, podpora vzdělávání; (42) expertní a poradenské služby a činnost v oblasti hodnocení a klasifikace vín.  
(590) Barevná  
(730) **Národní vinařské centrum, o.p.s.**, Zámek 1, Valtice, 69142, CZ  
(740) Pavel Reichel a kol., Ing. Pavel Reichel, Lopatecká 14, Praha 4, 14700

(210) **O-515295**  
(220) 25.07.2014  
(320) 25.07.2014  
(511) 32, 40, 43  
(540)

## DŮLNÍ PIVO

(510) (32) piva, lehká piva a ležáky, nealkoholická a nízkoalkoholická piva, míchané nápoje obsahující pivo, zařazené do třídy 32, sladová piva, závorová piva, nealkoholické nápoje, vody minerální a šumivé, sirupy a jiné přípravky k přípravě nápojů, nealkoholické ovocné šťávy nektary, izotonické nápoje pro jiné než léčebné účely; (40) sladovnictví a pivovarnictví, výroba a zpracování sladu, výroba piva všech stupňů a druhů, fermentace; (43) služby spojené s provozováním pohostinství, restaurací a podniků rychlého občerstvení spadající do této třídy, poskytování ubytovacích služeb.  
(730) **ALL DIRECT Praha s.r.o.**, Sochorova 156, Řevnice, 25230, CZ  
(740) PatentCentrum Sedlák & Partners s.r.o., Husova 5, České Budějovice, 37001

(210) **O-515319**  
(220) 28.07.2014  
(320) 28.07.2014  
(511) 33  
(540)

## VINAŘSTVÍ NA SOUTOKU

(510) (33) víno, alkoholické nápoje na vinném základě, destiláty, likéry.  
(730) **VINICOLA, s.r.o.**, Lanžhotská 3472/27, Břeclav, 69002, CZ

(210) **O-515320**  
(220) 28.07.2014  
(320) 28.07.2014  
(511) 33  
(540)

## VINAŘSTVÍ NA SOUTOKU KAREL PRŮŠA

(510) (33) víno, alkoholické nápoje na vinném základě, destiláty, likéry.  
(730) **VINICOLA, s.r.o.**, Lanžhotská 3472/27, Břeclav, 69002, CZ

(210) **O-515453**  
(220) 01.08.2014

(320) 01.08.2014  
(511) 20, 24, 27  
(540)



(510) (20) matrace, komody, skříně, postele, podušky, polštáře, nábytek, zrcadla, pohovky; (24) prostěradla, povlečení, ložní pokrývky a příkrývky, ložní prádlo, potahy na matrace; (27) povlaky na matrace, potahy na postele, přehozy na postele, lůžkové přehozy, příkrývky prošívané prachové nebo péřové, příkrývky včetně přehozů přes postele, síťové záclony, závěsy textilní, koberce, koberečky, krytiny podlahové, podložky pod koberec, předložky, rohožky, tapety.

(590) Barevná

(730) **4U s.r.o.**, Hlboká 5951/15, 91701 Trnava, SK

(740) Mgr. Jaroslav Nižňanský, Prague Anděl Business Cen., Nádražní 344/23, Praha 5, 15000

(210) **O-515454**

(220) 01.08.2014

(320) 01.08.2014

(511) 9, 25, 28

(540)



(510) (9) helmy (ochranné) pro sportovní účely, měřiče rychlosti, rychloměry, tachometry; (25) bundy sportovní, lyžařská obuv, lyžařské rukavice, oděvy pro cyklisty, podprsenky, rukavice, spodky pánské, spodní prádlo, spodní prádlo pohlcující pot, sportovní tílka, svetry, bundy sportovní (dresy), kombinézy (oděvy), oblečení, obuv sportovní; (28) jízdní kola nehybná určená pro trénink, válce pro jízdní kola nehybná trénovací, vycpávky ochranné jako části sportovní výstroje, lyžařské vázání, lyžařské vosky, lyže, hrany na lyže, obaly (kryty, povlaky) na lyže, stěrky na lyže.

(730) **Vítek Martin Mgr.**, Na Maninách 900/50, Praha 7 - Holešovice, 17000, CZ

(210) **O-515482**

(220) 04.08.2014

(320) 04.08.2014

(511) 16, 21, 24, 25, 32

(540)



(510) (16) blahopřání, brožury, desky (papírnické výrobky), dopisní papír, etikety kromě textilních, formuláře, grafické reprodukce, grafiky, kartón (výrobky z -), kartón, krabice (lepenkové nebo papírové), letáky, lístky, malby (obrazy zarámované či nezarámované), noviny, obálky (papírnické výrobky), obaly na lahve (lepenkové, nebo papírové), obchodní karty jiné než pro hry) obtisky, oznámení (rodinné události, papírnické výrobky), papír dopisní, papírenské výrobky, papírové prostírání, papírové podložky pod sklenice, papírové ubrousky, papírové ubrusy, pera (kancelářské výrobky), pera plnicí, plakáty, podložky pod pivní sklenice, pohlednice, potřeby na psaní, poutače z papíru nebo lepenky, prospekty, prostírání papírové, prostírání stolní z papíru, psací podložky, psací potřeby, pytlíky jako obaly (z papíru nebo umělých hmot), razítka, sáčky jako obaly (z papíru nebo umělých hmot), samolepky (papírnické výrobky), štíty vývěsní (z papíru nebo lepenky), tabule reklamní z papíru nebo lepenky, tikety, tiskoviny, tištěné publikace, ubrusy (papírové), vlajky (papírové), výrobky papírenské; (21) baňky, lahve (skleněné nádoby), desky na jídelní lístky, džbánky, hrnky, kamenina, karafy, korbele, krabice na jídlo, přesnídávku, lahve, lahve kapesní, lahve na pití (pro sport), nádoby, nádoby na pití, nádoby skleněné, nádoby tepelně izolační (termosky), podnosy kromě papírových a určených k prostírání, pohárky z papíru nebo umělých hmot, porcelán, předměty umělecké z porcelánu, keramiky, kameniny nebo skla, skleněné zátky, uzávěry, sklenice na pití, sklo k prostírání, tácy (podnosy), talíře, talíře na jedno použití, talíře papírové, termosky, žejdlíky na pivo; (24) korouhve, praporce, podložky na stůl pod sklenice, talíře (prostírání), prádlo stolní, prádlo vyšívání, praporce (ne z papíru), praporky s výjimkou papírových, ručníky látkové, stolní ubrousky látkové, stolní ubrusy (ne z papíru), ubrousky textilní pod talíře, utěrky na sklo; (25) boty šněrovací, bundy sportovní, bundy sportovní s kapucí (s kožešinovou nebo plyšovou vložkou), čelenky, čepice, čepice se štítkem, kalhotky, kalhoty, kombinézy (oděvy), konfekce, košile, krátké kalhotové minisukně, kravaty, legíny, legíny (kalhoty), oblečení, obuv, pánské plavky, papírové klobouky (oděvy), plavky dámské, potítka, pyžama, rukavice, saka, spodky (trenýrky), spodní prádlo, sukně, pulovry, svetry, bundy sportovní (dresy), šátky, šály, šatové sukně, šaty dámské, tílka, košilky, trička, vesty, zástěry, župany; (32) aperitivy nealkoholické, citronády, koktejly na bázi piva, koktejly nealkoholické, kvas (nealkoholické nápoje), minerální vody (nápoje), nápoje (nealkoholické), pivní mladinka, pivo, sladové nápoje, sladové pivo, soda, stolové vody, voda (sodová -), výtažky z chmele na výrobu piva, zázvorové pivo.

(590) Barevná

(730) **Sekanina Radek**, 28. října 20, Lipník nad Bečvou, 75131, CZ

(210) **O-515584**

(220) 07.08.2014

(320) 07.08.2014

(511) 35, 36, 37, 38, 39, 42, 43, 44, 45



(540)



(510) (35) služby reklamní agentury, tvorba reklamy, poradenství v oblasti reklamy, vystavovatelská činnost a organizování výstav a veletrhů pro reklamní a komerční účely, poskytování prostoru pro inzerci, provozování inzertních médií, pronájem reklamních ploch, personální poradenství, výzkum trhu, průzkum trhu, zásobování kancelářskými potřebami, zásobování květinami, činnost ekonomických poradců, vedení účetnictví, fakturace, příprava a vyhotovení daňového přiznání, administrativní činnost při správě nemovitostí, zajišťování nákupu technického zařízení budov pro třetí osoby, zajišťování nákupu vnitřního vybavení budov pro třetí osoby; (36) služby realitní kanceláře, služby provozování řetězce realitních kanceláří, služby realitního makléře, provozování realitních portálů, realitní kancelář on-line, obchodování s nemovitostmi, pronájem nemovitostí, pronájem bytů, pronájem nebytových prostor, prodej nemovitostí, prodej bytů, prodej nebytových prostor, zprostředkování prodeje nemovitostí, zprostředkování pronájmu nemovitostí, zprostředkování pojištění, zprostředkování finančních služeb, oceňování a odhady nemovitostí, poskytování poradenství v oblasti realit, správa nemovitostí, facility management, služby správce nemovitostí, ekonomika provozu nemovitostí, řízení technického provozu nemovitostí (služby správy nemovitostí), správa nemovitostí on-line, obsluha technického zařízení budov (služby správy nemovitostí), obsluha domovních technologií (služby správy nemovitostí), dohled nad provozem technického zařízení budov (služby správy nemovitostí), poskytování služeb spojených s provozem nemovitostí, poskytování služeb spojených s pronájmem nemovitostí, poskytování služeb spojených s pronájmem bytů, poskytování služeb spojených s pronájmem nebytových prostor, inkasování nájemného, vyúčtování nájemného, inkasování plateb spojených s nájmem, vyúčtování plateb spojených s nájmem, správa obchodních center (služby správy nemovitostí), správa kulturních zařízení (služby správy nemovitostí), správa sportovních zařízení (služby správy nemovitostí), správa skladových areálů (služby správy nemovitostí), správa výrobních areálů (služby správy nemovitostí), správa pozemků, poradenství v oblasti správy nemovitostí, poradenství v oblasti facility managementu; (37) developerská činnost (stavebnictví), příprava staveb (stavebnictví), stavební dozor, technický dozor staveb (ne inspekce), řízení staveb (dohled), konzultace ve stavebnictví, poradenská činnost ve stavebnictví, poskytování stavebních informací, znalecké posudky ve stavebnictví, zajišťování oprav nemovitostí, zajišťování údržby nemovitostí, instalace technického zařízení budov, instalace vnitřního vybavení budov, údržba a servis technického zařízení budov, údržba bytů, údržba bytového fondu, údržba nebytových prostor, údržba nemovitostí; (38) poskytování komunikace prostřednictvím globálních elektronických komunikačních sítí, poskytování komunikace prostřednictvím mobilních telefonických sítí, poskytování komunikace prostřednictvím kabelové telefonní sítě, šíření rozhlasového vysílání, šíření televizního vysílání, správa počítačových sítí (síťové komunikační služby), správa počítačového softwaru sloužícímu k přenosu informací (síťové komunikační služby), správa počítačového hardwaru sloužícímu k přenosu informací (síťové komunikační služby); (39) provozování garáží, provozování parkovacích ploch, provozování skladovacích ploch, provozování skladovacích prostor, pronájem automobilů, poskytování kurýrních služeb, spedice, stěhování, relokační služby spadající do třídy 39, zásobování vodou, zásobování plynem, zásobování elektrickou energií, zásobování teplem, zásobování chladem, zásobování pohonnými hmotami, zásobování otopem, doprava odpadních vod, doprava odpadu; (42) vývoj a poskytování počítačového softwaru pro administrativní činnost, vývoj a poskytování počítačového softwaru pro ekonomickou činnost, vývoj a poskytování počítačového softwaru pro realitní činnost, vývoj a poskytování počítačového softwaru pro správu nemovitostí, vývoj a poskytování počítačového softwaru pro provoz domovních technologií, vývoj a poskytování počítačového softwaru pro rezervace ubytování, vývoj a poskytování počítačového softwaru pro provozování přechodného

ubytování, vývoj a poskytování počítačového softwaru pro provozování restauračních služeb, výkon technického dozoru nemovitostí, architektonická činnost, projektová činnost ve stavebnictví; (43) poskytování přechodného ubytování, provozování řetězců přechodného ubytování, poskytování služeb spojených s přechodným ubytováním, poskytování hotelových služeb, provozování kempů, provozování hotelů, provozování nocleháren, provozování ubytoven, provozování penzionů, provozování motelů, provozování hotelů, pronajímání přenosných staveb, pronajímání jednacích místností, zajišťování rezervace ubytování, provozování restauračních služeb, provozování řetězců restauračních služeb, zásobování restaurací, poskytování cateringových služeb; (44) zahradní architektura, návrhy zeleně, návrhy zahradnických úprav, zahradnické služby, provozování zahradnictví, provozování řetězců zahradnictví, realizace zeleně, realizace zahradních úprav, údržba zeleně, údržba zahrad; (45) ostraha majetku, ostraha budov, ostraha nemovitostí, ostraha osob, hlídací služba, provozování recepce ostrahy objektu, provozování centrálního pultu ostrahy, detektivní služby, zakládání bytových družstev (právní služby), zastupování bytových družstev, zastupování společenství vlastníků jednotek, zastupování člena bytového družstva, zastupování vlastníka bytové jednotky, zastupování vlastníka nebytové jednotky, výše uvedená zastupování jako služby právního zástupce.

(590) Barevná

(730) Čeřovský Jan, Nad Závěrkou 2396/9, Praha 6, 16900, CZ

(210) **O-515701**

(220) 13.08.2014

(320) 13.08.2014

(511) 35, 39

(540)



(510) (35) maloobchodní prodej mražených potravin, maloobchodní prodej mražených potravin na dálku; (39) distribuce mražených potravin, distribuce mražených potravin na dálku.

(730) Polární linka s.r.o., Heřmanova 597/61, Praha 7, 17000, CZ

(210) **O-515715**

(220) 14.08.2014

(320) 14.08.2014

(511) 16, 29, 30

(540)

**HELEN DORT**

(510) (16) umělecké předměty, figuríny a architektonické modely z papíru a lepenky, filtrační materiály z papíru, pytle, balicí, obalové materiály a materiály pro skladování z papíru a lepenky nebo plastů, jednorázové papírové výrobky, například toaletní papír, papírové prostírání, podložky, kapesníky, utěrky, ubrousky, podtácky, ubrusy, ručníky, praporky, poutače, plakáty, filtry, dekorace, vše v rámci této třídy a všechny části a příslušenství zahrnuté v této třídě, fotoalba a alba pro sběratele, lepidla pro kancelářské účely, nosiče a dekorační materiály (z papíru), psací potřeby a razítka a části a příslušenství všech uvedených výrobků spadající do této třídy; (29) maso, ryby, drůbež a zvěřina, masové výtažky, zavařované, mražené, sušené a vařené ovoce a zelenina, želé, džemy, vejce, lepidla pro mléčné výrobky, oleje a tuky jedlé; (30) káva, čaj, kakao, cukr, rýže, tapioka, ságo, kávové náhražky, mouka a přípravky z obilnin, chléb, pečivo, cukrovinky, zmrzlina, med, sirup melasový, droždí, prášky do těsta, sůl, hořčice, ocet, nálevy (k ochucení), koření, led pro osvěžení.

(730) Žáková Helena, Bezručova 333, Zábřeh, 78901, CZ

(210) **O-515763**

(220) 18.08.2014

(320) 18.08.2014  
(511) 35, 37, 39  
(540)



- (510) (35) propagační činnost, reklama, pomoc při řízení obchodní činnosti, obchodní administrativa, kancelářské práce; (37) stavebnictví, opravy, instalace sanitárních přístrojů, instalace sanitárních zařízení, instalace zařízení a vybavení pro bytové prostory, instalace zařízení do umýváren, instalatérství a instalace plynu a vody; (39) doprava, balení a skladování zboží, organizování cest.
- (730) **STYLE PLUS s.r.o.**, U Školek 1196, Litomyšl - Město, 57001, CZ  
(740) JUDr. Radomil Macek, nám. J. M. Marků 58, Lanškroun, Vnitřní Město, 56301

(210) **O-515766**  
(220) 18.08.2014  
(320) 18.08.2014  
(511) 30, 39, 43  
(540)

### TILAK

- (510) (30) káva a kávové náhražky, rostlinné přípravky jako kávové náhražky, kávové nápoje, kávové příchutě, esence a kávové výtažky, zmrzlina, zmrzlinové poháry, prášky na výrobu zmrzlin, přísady do zmrzlin (pojiva), šerbet (zmrzlina), mražené cukrovinky, cukroví, cukrovinky, dorty, med, medovníky, perníky, zákusky, koláče, sladké pečivo, hotová jídla, zejména pizzy a jiná italská jídla, indická jídla, koření, vše shora uvedené spadající do této třídy; (39) rozvoz a distribuce zboží a výrobků, zejména potravin, nápojů, hotových jídel a pokrmů v rámci této třídy, balení a skladování, expedice a doprava potravinářských produktů; (43) hostinská, restaurační činnost, kavárny, pizzerie, cukrárny, služby bufetů a zařízení rychlého občerstvení, služby zajišťující stravování a podávání nápojů včetně donášek jídel a nápojů domů a odnosu jídla a nápojů s sebou, služby zdravého občerstvení, výroba polotovarů a hotových jídel, příprava jídel, pokrmů a nápojů, cateringové služby, gastronomické služby, poradenské služby v oblasti přípravy jídel, poskytování informací vztahujících se k přípravě jídel a nápojů.
- (730) **Natures Care CZ s.r.o.**, Hlavní, Střílky, 76804, CZ  
(740) Mgr. Martin Charvát, Krkošova 728/2, Brno, 61300

(210) **O-515810**  
(220) 19.08.2014  
(320) 19.08.2014  
(511) 35, 38, 41

(540)

Megarychlý internet



- (510) (35) propagační činnost, reklama, pomoc při řízení obchodní činnosti, obchodní administrativa; (38) spoje (komunikace); (41) výchova, vzdělávání, zábava, sportovní a kulturní aktivity.
- (590) Barevná  
(730) **UPC Česká republika, s.r.o.**, Závašova 502/5, Praha 4 - Nusle, 14000, CZ

(210) **O-515812**  
(220) 19.08.2014  
(320) 19.08.2014  
(511) 16, 33, 41, 43  
(540)



V I N N Á  
G A L E R I E

- (510) (16) plakáty, brožury, časopisy, kalendáře, katalogy, prospekty, etikety, tašky spadající do třídy 16; (33) víno, alkoholické nápoje, kromě piva; (41) pořádání a organizování degustací a soutěží vín, galerie fotografií, obrazů, vernisáže, kulturní činnost, zábavní a vzdělávací činnost, rekreace, školení, zábava, filmová tvorba, produkce filmů, nakladatelství a vydavatelství, nahrávání nosičů zvukových nebo obrazově zvukových, agenturní činnost v oblasti kultury, tvorba a šíření audiovizuálních děl, půjčování nahraných a nenahraných nosičů zvukově obrazových záznamů; (43) provozování vinotéky, služby zajišťující stravování a nápoje, vinárna, vinný bar, zásobování, restaurace, půjčování židlí, stolů, prostírání, nápojového skla, provoz hotelového ubytování, poskytování přechodného ubytování, kavárny.
- (730) **Vican Tomáš Ing.**, Marie Hübnarové 11, Brno, 62100, CZ  
(740) Kania, Sedlák, Smola, Ing. Jiří Malůšek, Mendlovo nám. 1a, Brno, 60300

(210) **O-515813**  
(220) 19.08.2014  
(320) 19.08.2014  
(511) 2, 9, 16, 35, 41

(540)

*Papírna*

(510) (2) barva (tiskařská -), barva na kůži, barviva (výtažky ze dřeva), barviva, barvy grafika, (barva pro grafické práce), laky, nátěry (barvy), nátěry, ochranná vrstva na dřevo (barvy), pigmenty, tiskařské barvy, tiskové barvy, tuše; (9) obaly na přenosné počítače, počítačové programy (nahrané -), počítačové programy (s možností stažení), počítačové, softwarové aplikace stahovatelné, počítačový software (nahraný -), počítadla, čítače, počítací strojky, publikace (elektronické -) (s možností stažení); (16) alba, architektonické makety, archy papíru, aritmetické tabulky, atlasy, balicí papír, barvy (pouzdra s -) (školní pomůcky), blahopřání, blahopřání hudební, bloky (papírnické výrobky), brožury, břidlicové tabulky, časopisy - komiksy, časopisy (periodika), číslice (tiskařské typy), desky (papírnické výrobky), desky (psací -) s klípsem (na přidržování papíru), desky na dokumenty (šanon, pořadače), dopisní papír, držáky na psací potřeby, držáky stránek, etikety, kromě textilních, figurky (sošky) z papírové hmoty, glóbusy (zemské -), grafické reprodukcce, grafické znaky (pro kopírování), grafiky, grafiky, gumy na mazání, inkoust v tyčince, inkousty, kalamáře, kalendáře, kancelářské potřeby, kromě nábytku, kartón (výrobky z -), kartón, katalogy, knihy, knihy k nalepování výstřížků (alba), knížky (brožované), knižní zářky, kopírování (vzory na -), krabice lepenkové nebo papírové, křívítka, látky pro vázání knih, lepenka (výrobky z -), lepenka, lepenka dřevitá (papírenské výrobky), lepicí pásy pro kancelářské účely a použití, letáky, lístky do kartoték, manuály, manžety na upevnění psacích potřeb, mašle papírové, materiály na pečetění, nálepky (lepicí pásy) pro kancelářské použití nebo pro domácnost, noviny, obálky (papírnické výrobky), obaly (papírnické výrobky), obaly na spisy, obaly škrobové, oplatky na pečetění, ořezávací strojky na tužky, ořezávacíka na tužky, oznámení (rodinné události) (papírnické výrobky), palety pro malíře, papír, papír balicí, papír kopírovací (pauzovací), papír pergamenový, papír psací, papír svítící, papír uhlový (kopírovací), papír voskovaný, papírenské výrobky, papírové archy, papírové ubrousky, pečetě, pečetní vosk, penály, plakáty, podložky na stůl papírové, podušky na razítkování, podušky razítkovací, pohlednice, pomůcky učební, kromě přístrojů, pořadače (kancelářské potřeby), pořadače (spisové obaly), pořadače (šanon), pořadače (šanon) na dokumenty, potřeby na psaní, poutače z papíru nebo z lepenky, pouzdra (držáky) na dokumenty, pouzdra na psací potřeby (papírnictví), pouzdra na razítka, pouzdra s barvami (školní pomůcky), pravítka, prkna rýsovací, psací podložky, psací potřeby, psací soupravy, psací soupravy (sada psacích potřeb), pytlíky jako obaly (z papíru nebo umělých hmot), razítka, razítka (pouzdra na -), rýsovací potřeby, rýsovací pravítka, samolepky (papírnické výrobky), sešity, skicáky, stojany na fotografie, stojany na pera a tužky, stojany na razítka, šablony (papírnické výrobky), školní potřeby, štítky (papírové nálepky), štočky tiskařské, tabule reklamní z papíru nebo lepenky, těžítka, tiskárničky (přenosné -) (kancelářské potřeby), tiskařské štočky, tiskoviny, tištěné publikace, učební pomůcky, kromě přístrojů, výrobky papírenské, vzory na kopírování, zápisníky (notesy), zářky na knihy, zemské glóbusy; (35) agentury umělecké (obchodní vedení -), aktualizování reklamních materiálů, aranžování výkladů, data (vyhledávání -) v počítačových souborech (pro třetí osoby), dodavatelské služby pro třetí osoby (nákup výrobků a služeb pro jiné podniky), fotokopírování, inzerce poštou, komerční informace a rady pro spotřebitele (spotřebitelská poradna), komunikační média (prezentace výrobků v komunikačních médiích) pro účely maloobchodu, kopírování dokumentů, licence na výrobky a služby ostatních (komerční správa), marketing, obchodní reklama (pro osoby -), organizování výstav (komerčních nebo reklamních), pořádání veletrhů pro obchodní a reklamní účely, poskytování obchodních informací prostřednictvím webových stránek, prezentace výrobků v komunikačních médiích pro účely maloobchodu, produkce (výroba) reklamních filmů, pronájem prodejních stánků, psaní reklamních textů, rady pro spotřebitele (komerční informace a rady pro -) (spotřebitelská poradna), reklama, reklama on-line - počítačové síti, reklamní materiály (rozšiřování -) zákazníkům (letáky,

prospekty, tisky, vzorky), reklamní nebo inzertní materiály (rozšiřování -), reklamní texty (vydávání, zveřejňování, oznámení, vyhlášení, publikování -), rozhlasová reklama, rozšiřování vzorků (zboží), sjednávání a uzavírání obchodních transakcí pro třetí strany, služby obchodního zprostředkování, služby v oblasti grafické úpravy pro reklamní účely, venkovní reklama, vylepování plakátů, výstavy komerční a reklamní (organizování -), vzorky zboží (distribuce -), zaslání reklamních materiálů zákazníkům, zboží (předvádění -), zpracování textů; (41) filmové projekce, filmové projekce, organizování a vedení seminářů, organizování a vedení sympozií, organizování kulturních nebo vzdělávacích výstav, pořádání koncertů (organizace a -), poskytování on-line elektronických publikací bez možnosti stažení, poskytování on-line hudby bez možnosti stažení, poskytování on-line videí bez možnosti stažení, služby v oblasti grafické úpravy, jiné než pro reklamní účely, školení (instruktáž), školení (pořádání a řízení), vydávání elektronických knih a časopisů on-line, vydávání knih, vydávání textů, s výjimkou reklamních nebo náborových.

(730) **designfection s.r.o.**, Primátorská 296/38, Praha 8 - Libeň, 18000, CZ

(210) **O-515850**

(220) 20.08.2014

(320) 20.08.2014

(511) 36, 37, 42

(540)



(510) (36) služby nemovitostní; (37) stavebnictví, opravy budov; (42) vědecké a technologické služby a související výzkum a projektování ve stavebnictví, zejména konstrukční, projektová a inženýrská činnost v investiční výstavbě, poradenská a konzultační činnost v investiční výstavbě a ve stavebnictví, činnost technických poradců v oblasti stavebnictví a architektury, inženýring.

(730) **IMMOFINANZ AG**, Wienerbergstraße 11, A-1100 Wien, AT

(210) **O-515981**

(220) 26.08.2014

(320) 26.08.2014

(511) 35, 41

(540)

**SPARTAN GYM**

(510) (35) propagační činnost, reklama, pomoc při řízení obchodní činnosti, obchodní administrativa, kancelářské práce; (41) výchova, vzdělávání, zábava, sportovní a kulturní aktivity.

(730) **TRV s.r.o.**, Kubišтова 1098/5, Praha 5, 15000, CZ

(740) Advokátní kancelář Dub & Beránek, Mgr. Beáta Držiová, Na Baště sv. Jiří 258/7, Praha 6, 16000

(210) **O-516128**

(220) 02.09.2014

(320) 02.09.2014

(511) 9, 16, 25, 28, 35, 38, 41



(540)



(510) (9) aparáty pro záznam, uchování, převod, přenos nebo reprodukci zvuku nebo obrazu, magnetické nebo optické suporty zvukových nebo zvukově obrazových záznamů, přístroje pro zpracování informací a počítače a telefony, včetně jejich jednotlivých součástí a náhradních dílů ze třídy 9, počítačové hry s výstupem na PC nebo na TV, hrací skříně uváděné v činnosti vhozením mince, reklamní světelné přístroje, nosiče záznamů nahrané i nenahrané, videokazety nahrané i nenahrané, audiokazety nahrané i nenahrané, audiovizuální programy, audio programy, audiovizuální díla na nosičích, audiovizuální díla v digitální podobě, filmy, hudební díla na nosičích nebo v elektronické podobě, CD disky, programové vybavení pro počítače, software, hardware výpočetní techniky nebo komunikační nebo informační techniky, elektronické databáze a databázové produkty, informace a data a databáze a záznamy v elektronické podobě, elektronické nebo datové nebo informační nebo komunikační nebo výpočetní sítě, včetně jednotlivých součástí a náhradních dílů obsažených ve třídě 9, multimediální aplikace, elektronické multimediální nebo elektronické informační katalogy, elektronické časopisy, elektronická periodika a knihy v elektronické podobě; (16) výrobky z papíru, plakáty, fotografie, kalendáře, pohlednice, gratulace, dopisní papíry, obálky, samolepky, obtisky, poznámkové bloky, desky na spisy, pořadače, omalovánky, activity books, balicí papír, obaly všeho druhu papírové, listy, pytlíky a sáčky pro obalovou techniku, papírové hračky, školní sešity, skicárky, tužky, pastelky, tuhy, gumy, ořezávatka, ořezávatka strojky, penály, papírové tašky, umělohmotné tašky, papírové kapesníky, papírové ubrusy a ubrusky, mikrotenové sáčky, těžítka na papíry, tiskoviny, tiskopisy, časopisy, periodika, knihy, databázové produkty v papírové formě, reklamní a informační výrobky v papírové formě, data a databáze obecně na papírových nosičích, tiskárenské výrobky, učební pomůcky v rámci této třídy, umělecké nebo ozdobné předměty z papíru; (25) obleky, obuv, pokrývky hlavy, kabáty, saka dámská, pánská, kostýmy, halenky, košile, spodní prádlo dámské, pánské, boty dámské, pánské, společenské, sportovní, letní, zimní, speciální, boty do vody, pantofle, trepky, klobouky dámské, pánské, společenské, speciální, čepice, včetně pletených, ušanky, šály, šátky, rukavice, ponožky, podkolenky, punčochy, punčochové kalhoty, šortky, plavky dámská, dětské, pánské; (28) pexesa, hrací karty, vykládací karty, hlavolamy papírové; (35) reklamní, inzertní a propagační činnost, marketing, pronájem reklamních informačních míst v rámci této třídy, činnost reklamní agentury, zprostředkování v obchodních vztazích, merchandising, franchising, automatizované zpracování dat, služby, které zahrnují záznam, přepis, vypracování, kompilaci, přenášení nebo systematickosti písemných či datových či elektronických sdělení a záznamů, jakož i využívání nebo kompilaci matematických a statistických údajů, organizační zabezpečování televizního vysílání, podporování a intenzifikace obchodních služeb založené na zvýhodňování klíčových spolupracovníků a klientů, poskytování věrnostních a bonusových systémů, jako například poskytování slev a odměn, výstavy komerční nebo reklamní nebo propagační, předvádění zboží prostřednictvím Internetu nebo katalogu nebo výstav za účelem reklamy anebo prodeje, přeskupování a shromažďování (kromě dopravy) různých výrobků pro třetí osoby za účelem umožnit spotřebiteli pohodlně vybrat, prohlížet a kupovat (kromě přepravy) prostřednictvím katalogu a/nebo Internetu a/nebo zásilkového prodeje, zásilkový prodej zboží uvedeného ve třídách 9, 16, 25 a 28; (38) telekomunikace, služby umožňující komunikaci jedné osoby s druhou, televizní vysílání, rozhlasové vysílání, digitální vysílání, televizní vysílání programů, televizní vysílání zábavných, vzdělávacích, výchovných, soutěžních, diskusních a informačních pořadů, telematika, šíření, výměna nebo získávání zpráv a informací, šíření elektronických časopisů, informací, elektronických periodik, knih v elektronické podobě, audio a audiovizuálních děl prostřednictvím informační, datové, elektronické, komunikační, telekomunikační nebo počítačové sítě, zejména Internetu, pomocí satelitu a jiných sítí, informační služby na

Internetu související s televizním vysíláním, služby na Internetu související s televizním vysíláním, komunikace, poradenská činnost v oblasti sdělovacích prostředků, telekomunikací a informační služby v oblasti telekomunikací, informační kancelář (poskytování informačních služeb prostřednictvím počítačů), pronájem komunikačních míst; (41) tvorba televizních, audiovizuálních a rozhlasových pořadů, nakladatelství a vydavatelství, ediční činnost, publikační činnost, nahrávání nosičů zvukových nebo obrazově zvukových, půjčování nahraných zvukových a zvukově obrazových záznamů, šíření audiovizuálních děl, filmová produkce, kulturní činnost v oblasti kultury, zprostředkování v oblasti kultury, výchovy, zábavy a sportu, výchovná, vzdělávací, soutěžní a zábavní činnost, organizace, provozování a provádění her a soutěží i veřejných, výstavní činnost v oblasti kultury, zábavy a vzdělávání, výuka a školení, kurzy, vydávání literatury k danému tématu, výstava knih, fejetonů a článků v periodikách, prezentace a výuka s použitím hudebních nástrojů, kurzy autopatie, tvorba audio a videonahrávek s danou tematikou, kurzy a přednášky Feng Shui, kurzy a přednášky magické kuchyně, kurzy vaření pro tělo i duši, přednášky o kartách, runách, astrologii, numerologii, snech, bylinách.

(730) **Barrandov Televizní Studio a.s.**, Kříženeckého náměstí 322/5, Praha 5 Hlubočepy, 15200, CZ

(210) **O-516129**

(220) 02.09.2014

(320) 02.09.2014

(511) 16, 32, 43

(540)

### HODONÍNSKÝ VOJÁČEK

(510) (16) podložky pod pivní sklenice, papírové podložky pod sklenice; (32) pivo, sladové nápoje, sladové pivo, nealkoholické nápoje; (43) bary, restaurace.

(730) **Kret Radovan Ing.**, Růženec 3, Brno, 64400, CZ

(210) **O-516130**

(220) 02.09.2014

(320) 02.09.2014

(511) 16, 32, 43

(540)



(510) (16) podložky pod pivní sklenice, papírové podložky pod sklenice; (32) pivo, sladové nápoje, sladové pivo, nealkoholické nápoje; (43) bary, restaurace.

(730) **Kret Radovan Ing.**, Růženec 3, Brno, 64400, CZ

(210) **O-516133**

(220) 02.09.2014

(320) 02.09.2014

(511) 35, 36, 38, 39, 40

(540)

### CENTROPOL - PATŘÍ DO RODINY

(510) (35) poradenská činnost v oblasti obchodu s energiemi, obchod s elektřinou, činnost ekonomických, účetních a obchodně-organizačních poradců, obchod s plynem, propagační činnost, reklama, distribuce reklamních prospektů a reklamních časopisů přímo nebo poštou, pomoc při řízení obchodní činnosti, obchodní administrativy, kancelářské práce, řízení obchodní činnosti týkající se vysílacích stanic a telekomunikačních zařízení, poskytování informací týkající se výše uvedených služeb v této třídě; (36) služby správců nemovitostí, realitní činnost, pronájem bytů a prostor sloužících k podnikání; (38) spoje (komunikace), telekomunikační služby, mobilní telekomunikační služby, služby telekomunikačních portálů, služby internetových portálů, mobilní telekomunikační síťové

služby, telekomunikační služby pevných linek, poskytování širokopásmové služby, služby vysílání, služby televizního vysílání, vysílací služby vztahující se k IP(TV), poskytování přístupu k IP (TV), poskytování přístupu k Internetu, služby e-mailových a textových zpráv, monitorovací služby vztahující se k telekomunikačním sítím a přístrojům, informační a poradenské služby týkající se výše uvedených služeb této třídy, elektronická pošta, služby dálkových konferencí, komunikace mobilními telefony, počítačová komunikace, komunikace pomocí počítačových terminálů, služby elektronického posílání zpráv, poskytování internetových diskusních fór, poskytování přístupu k databázím, poskytování telekomunikačních kanálů pro teleshoppingové služby, poskytování telekomunikačních připojení ke globální počítačové síti, pronájem přístrojů pro přenos zpráv, pronájem přístupového času ke globální počítačové síti, pronájem zařízení pro přenos informací, přenos zpráv a obrázků pomocí počítačů, přenos zpráv a obrazových informací pomocí počítačů, přenosy zpráv faxy, půjčování faxů, půjčování modemů, půjčování telefonů, půjčování telekomunikačních zařízení, rozhlasové vysílání, služby hlasové pošty, směrovací a spojovací služby pro telekomunikace, telefonické služby, komunikace pomocí telefonů, poskytování služeb, pomocí nichž osoby požadující informace získají přístup k příslušným počítačovým databázím nebo webovým stránkám, zajištění informací týkajících se nebo identifikujících telefonní a telekomunikační zařízení a přístroje, opatřování informací týkajících se telefonních uživatelů a účastníků, služby pro předávání, opatřování a zobrazování informací pro potřeby obchodu nebo domácností z databank, uložených v počítači, zajištění informací týkajících se uvedených služeb ve třídě 38; (39) rozvod tepelné energie, distribuce elektřiny, poradenská činnost v oblasti rozvodu tepelné energie a distribuce elektřiny, silniční motorová doprava, distribuce plynu, poradenská činnost v oblasti distribuce plynu; (40) výroba tepelné energie, výroba elektřiny, poradenská činnost v oblasti výroby tepelné energie a elektřiny.

(730) **CENTROPOL HOLDING, a.s.**, Vaníčkova 1594/1, Ústí nad Labem město, centrum, 40001, CZ

(210) **O-516134**

(220) 02.09.2014

(320) 02.09.2014

(511) 16, 35, 38, 41

(540)

### Enigmo.cz

(510) (16) papír, výrobky z papíru, tiskárenské výrobky, štočky, tiskařské typy, periodické a neperiodické publikace, knihy, učebnice a učební pomůcky (s výjimkou přístrojů), časopisy, noviny, brožury, fotografie, informační produkty na papírových nosičích, letáky, plakáty, vstupenky, data a databáze na papírových nosičích, tištěné manuály, reklamní, propagační, užitkové, umělecké nebo ozdobné předměty z papíru, výrobky z papíru, jako pohlednice, dopisní papíry, obálky, přání, kalendáře, samolepky, obtisky, vystřihovánky, kartičky, tašky - v rámci této třídy, sešity, skicáky, pastelky, penály, pera, nože na papír, těžítka; (35) reklamní, inzertní a propagační činnost, zprostředkování reklamní, inzertní a propagační činnosti prostřednictvím jakéhokoliv média, public relations, průzkum veřejného mínění, průzkum trhu včetně poradenství pro organizace a řízení obchodu, zpracování marketingových studií, poskytování informačních služeb v oblasti obchodu, poradenská činnost v oboru reklamy a při obchodní činnosti, vydávání reklamních a (nebo) náborových textů, propagačních a inzertních tiskovin, rozšiřování reklamních a (nebo) inzertních materiálů, šíření a přenos inzerce a reklamy prostřednictvím telefonních sítí (telefonní marketingové služby), obchodní průzkum a analýza trhu, marketing, organizace reklamních a obchodních předváděcích akcí výrobků a služeb, včetně obchodních výstav a jejich doprovodných akcí, pořádání a zabezpečování spotřebitelských soutěží, distribuce zboží a tiskovin k reklamním účelům, zajišťování předplatného novin a časopisů, obchodní zastoupení tuzemských a zahraničních firem, obchodní a podnikatelský informační servis, obchodní poradenská a konzultační služby, systematizace informací do počítačových databází; (38) telematika, výměna, šíření a (nebo) získávání zpráv a informací, včetně doprovodného zvuku, šíření elektronických časopisů, informací, elektronických periodik, knih v elektronické podobě, audio nebo audiovizuálních děl prostřednictvím informační nebo datové nebo elektronické nebo komunikační nebo telekomunikační nebo počítačové sítě, zejména Internetu, pomocí satelitů, zveřejňování, rozšiřování a přenos informací prostřednictvím všech informačních a telekomunikačních prostředků a sítí, satelitů a jinými sítěmi, šíření informací prostřednictvím teletextu a počítačových a telekomunikačních sítí, včetně Internetu, šíření tiskovin, časopisů, periodik, knih v elektronické podobě prostřednictvím

počítačové sítě včetně Internetu, prostřednictvím satelitů a jinými sítěmi, provozování elektronických nástěnek, diskusních skupin a fór, poskytování přístupu k on-line informačním službám a k databázím; (41) nakladatelství a vydavatelství, ediční činnost, redakční činnost, fotografování, fotoreportáže, poradenská činnost v oboru vydavatelství a nakladatelství, nakladatelství a vydavatelství periodických a neperiodických publikací v tištěné i elektronické podobě, publikační činnost, nahrávání nosičů zvukových nebo obrazově zvukových, TV produkce, filmová produkce, televizní výroba programů, tvorba a výroba televizních a audiovizuálních programů, agenturní činnost v oblasti kultury, zprostředkování v oblasti kultury, výchovy, zábavy a sportu, výchovná, vzdělávací, soutěžní a zábavní činnost, zábavní nebo kulturní nebo vzdělávací představení, organizace společenských a kulturních akcí, organizace, provozování a provádění her a soutěží i veřejných, pořádání a organizační zajištění kurzů, školení, přednášek, konferencí, organizování sportovních soutěží, pořádání loterií, pořádání a zabezpečování her.

(730) **EUROPRIMA CZ, s.r.o.**, Vinohradská 2029/124, Praha 3, 13000, CZ

(740) JUDr. Jaroslav Kostohryz, Sudoměřská 40, Praha 3, 13000

(210) **O-516135**

(220) 02.09.2014

(320) 02.09.2014

(511) 5, 42, 44

(540)



(510) (5) farmaceutické a veterinářské výrobky, hygienické výrobky pro léčebné účely, dietní potraviny a dietetické přípravky pro léčebné nebo veterinární účely, potraviny pro batolata, potravní doplňky pro lidskou potřebu a pro zvířata, náplasti; (42) vědecké a technologické služby a související výzkum a projektování, analytické a výzkumné služby v průmyslu, navrhování a vývoj počítačového hardwaru a softwaru; (44) lékařské služby, veterinární služby, péče o hygienu a krásu osob a zvířat.

(730) **ValensGen s.r.o.**, Revoluční 1082/8, Praha 1, 11000, CZ

(740) MgA. Mgr. Pavel Kryl, advokát, MgA. Mgr. Pavel Kryl, Na Baště sv. Jiří 258/7, Praha 6, 16000

(210) **O-516136**

(220) 03.09.2014

(320) 03.09.2014

(511) 41, 43

(540)

### stones catering

(510) (41) provozování zařízení sloužících k zábavě, vzdělávání a sportu, výchovně-zábavné klubové služby, organizování a vedení konferencí, kongresů a seminářů, organizování kulturních nebo vzdělávacích výstav, organizování plesů, plánování a organizování večírků, organizace a pořádání koncertů, pronájem dekorací; (43) poskytování stravovacích a ubytovacích služeb, catering a cateringové akce, poradenská činnost v oblasti gastronomie, restaurace, jídelny a závodní jídelny, samoobslužné restaurace, kavárny, bufety, bary.

(730) **STONES Catering s.r.o.**, Oderská 333, Praha 9, 19600, CZ

(740) Mgr. Jan Kostka, Slezská 874/36, Praha 2, 12000

(210) **O-516147**

(220) 03.09.2014

(320) 03.09.2014

(511) 5, 42, 44

(540)



- (510) (5) farmaceutické a veterinářské výrobky, hygienické výrobky pro léčebné účely, dietní potraviny a dietetické přípravy pro léčebné nebo veterinární účely, potraviny pro batolata, potravní doplňky pro lidskou potřebu a pro zvířata, náplasti; (42) vědecké a technologické služby a související výzkum a projektování, analytické a výzkumné služby v průmyslu, navrhování a vývoj počítačového hardwaru a softwaru; (44) lékařské služby, veterinární služby, péče o hygienu a krásu osob a zvířat.
- (730) **ValensGen s.r.o.**, Revoluční 1082/8, Praha 1, 11000, CZ
- (740) MgA. Mgr. Pavel Kryl, advokát, MgA. Mgr. Pavel Kryl, Na Baště sv. Jiří 258/7, Praha 6, 16000

(210) **O-516159**

(220) 03.09.2014

(320) 03.09.2014

(511) 6, 7, 9, 19, 36, 37, 39, 40, 41, 42, 43, 45

(540)



- (510) (6) výkolejky a železniční výhybky, kovové železniční pražce, kolejnice kovové, kolejnicové spojky, obrysnice pro železnici kovové, kovový materiál pro železnice, ocelové stožáry, dopravní značky kovové, s výjimkou světelných a mechanických, železniční návěstidla kovová, s výjimkou světelných a mechanických; (7) stroje s mechanickým pohonem k zabezpečení bezpečnosti železniční dopravy jako jsou ruční pohony závor, návěstidel a výhybek, generátory proudu, stroje na stavbu železnic, elektrické zavírače dveří; (9) aparáty, přístroje a zařízení vědecké, geodetické, elektrické a elektronické zařízení – vysokofrekvenční přístroje, zařízení pro měření, signalizaci, kontrolu, dohled a záchranu, systémy pro sledování pohybu vozidel včetně zařízení pro přenos, vyhodnocování a zpracování dat o těchto pohybech, kamerové a detekční systémy, aparáty a přístroje pro záznam, převod a reprodukci audiovizuálních záznamů, přístroje pro zpracování a vyhodnocování informací, počítače a periferní zařízení k nim, nahraný software, programy operačních systémů a síťových aplikací, přerušovače, prepínače a řadiče článků, odbočovače (elektrotechnika) a vypínače, automatická zařízení pro vozidla, blikáče a světelná signalizace, centrální procesorové jednotky, časové spínače, včetně automatických, dálkové ovladače, elektrické zařízení pro dálkové ovládání, dálkové ovládání železničních uzlů, včetně elektrodynamických a elektronických zařízení pro ně, dálkové řízení signalizace, indikátory ztrát elektrické energie, mechanismy pro tumikety, transformátory (napájecí zdroje), měřicí přístroje a zařízení, včetně velmi přesných zařízení, mlhová signalizace, s výjimkou výbušné, zvuková výstražná znamení v mlze (nevýbušná), železniční návěstí, zejména návěstí signalizační, světelná nebo mechanická, signalizační lucerny, elektrické signalizační zvonky, přejezdové signalizační zařízení, silniční signalizace, odrušovače (elektrotechnika), signalizační panely světelné a mechanické, elektrické zařízení jako prostředky pro prevenci dopravních nehod, radiotelefonní a radiotelegrafická zařízení, vysílací zařízení a vysílačky, bezpečnostní zařízení pro železnici a železniční dopravu, bezpečnostní zařízení pro silniční a lodní dopravu, pojistky, jističe,

rozvodné řídicí, spínací a kontrolní panely, pulty a skříně, světelná signalizace a značení, reléové (zabezpečovací zařízení), napáječové a elektronické stojany, ovládací stoly, indikační desky a veškeré prvky staničních, traťových a spádovištních zabezpečovacích, automatizačních a řídicích zařízení, rozvaděče, včetně automatických, rozvaděče pro vysoké napětí, vlakové zabezpečovače ATC, elektrické přestavníky, mechanické přestavníky, skříně pro železniční zabezpečovací zařízení, přípojové venkovní skříně (skříně na elektrické přístroje), traťové telefonní objekty, elektrická zařízení pro závory pro železniční přejezdy, světelné výstražníky pro železniční přejezdy, telefonní zapojovače, řadiče pro silniční signalizaci, světelná návěstidla, silniční semafore, elektrické a elektronické zabezpečovací zařízení proti krádeži, elektrické a elektronické poplašné zvonky, automatické telekomunikační a datové distribuční přístroje, zařízení optická, přístroje učební; (19) značky signalizační (nekovové), kromě světelných a mechanických, značky silniční (nekovové), kromě světelných a mechanických; (36) pronájem nemovitostí a nebytových prostor; (37) stavby a opravy staveb, včetně demolic staveb, dopravní stavby, především železniční stavby, průmyslové stavby, výstavba obytných budov, pronájem stavební techniky, práce s autojeřáby, truhlářské práce obsažené v této třídě, zámečnictví (opravy), instalace, montáž, servis, údržba, revize a kontrola mechanických, elektrických a elektronických železničních zabezpečovacích zařízení, strojů a přístrojů včetně zařízení pro sdělovací techniku, instalace, montáž, údržba a servis telekomunikačních zařízení, servis, údržba, opravy, revize a kontrola trakčních a motorových vozidel, montážní práce v oblasti venkovní i vnitřní kabeláže, zemní a kopáčské práce, provádění protlaků pod komunikacemi a tratěmi, poskytování technických služeb k ochraně osob a majetku, zejména instalace, montáž, kontrola stavu technických, zejména elektrotechnických zařízení k ochraně osob a majetku; (39) doprava, pronájem vagonů a trakčních vozidel, silniční motorová doprava, služby v dopravě a přepravě, železniční doprava; (40) truhlářství (zpracování dřeva), broušení a leštění kovů, galvanizování, kovoobrábění, nástrojařství; (41) školicí a vzdělávací činnost, zejména v oblasti sdělovací, zabezpečovací, požární a signalizační techniky, školicí a vzdělávací činnost v oblasti zavádění a uplatňování norem a managementu kvality, vydavatelská a nakladatelská činnost; (42) vývoj a výzkum nových zabezpečovacích, signalizačních a sdělovacích zařízení pro železniční a silniční dopravu, odborné technické porady, expertizy a inženýrská činnost v oblasti dopravy a sdělovací, signalizační a zabezpečovací techniky, vývoj, instalace a údržba počítačových programů pro řízení dopravy včetně jejich implementace, pronájem software, poskytování dálkové správy počítačové sítě třetím osobám (služby techniků), geodézie, geodetické práce a zeměměřičská činnost, dopravní měření, projektová činnost v oblasti dopravy, zejména projektování elektrických, elektronických, signalizačních a sdělovacích zařízení včetně zajištění provedení potřebných technických zkoušek a certifikací (kontrola kvality); (43) hostinská činnost; (45) monitorování bezpečnosti na silničních komunikacích, poskytování technických služeb k ochraně osob a majetku zejména monitorování a sledování technických, zejména elektrotechnických zařízení k ochraně osob a majetku.

(590) Barevná

(730) **AŽD Praha s.r.o.**, Žirovnická 2/3146, Praha 10, 10617, CZ

(740) Ing. Marie Smrčková, Velflíkova 10, Praha 6, 16000

(210) **O-516160**

(220) 03.09.2014

(320) 03.09.2014

(511) 6, 7, 9, 19, 36, 37, 39, 40, 41, 42, 43, 45

(540)



- (510) (6) výkolejky a železniční výhybky, kovové železniční pražce, kolejnice kovové, kolejnicové spojky, obrysnice pro železnici kovové, kovový materiál pro železnice, ocelové stožáry, dopravní značky kovové, s

výjimkou světelných a mechanických, železniční návěstidla kovová, s výjimkou světelných a mechanických; (7) stroje s mechanickým pohonem k zabezpečení bezpečnosti železniční dopravy jako jsou ruční pohony závor, návěstidel a výhybek, generátory proudu, stroje na stavbu železnic, elektrické zavírače dveří; (9) aparáty, přístroje a zařízení vědecké, geodetické, elektrické a elektronické zařízení – vysokofrekvenční přístroje, zařízení pro měření, signalizaci, kontrolu, dohled a záchranu, systémy pro sledování pohybu vozidel včetně zařízení pro přenos, vyhodnocování a zpracování dat o těchto pohybech, kamerové a detekční systémy, aparáty a přístroje pro záznam, převod a reprodukci audiovizuálních záznamů, přístroje pro zpracování a vyhodnocování informací, počítače a periferní zařízení k nim, nahraný software, programy operačních systémů a síťových aplikací, přerušovače, přepínače a řadiče článků, odbočovače (elektrotechnika) a vypínače, automatická zařízení pro vozidla, blikače a světelná signalizace, centrální procesorové jednotky, časové spínače, včetně automatických, dálkové ovladače, elektrické zařízení pro dálkové ovládání, dálkové ovládání železničních uzlů, včetně elektrodynamických a elektronických zařízení pro ně, dálkové řízení signalizace, indikátory ztrát elektrické energie, mechanismy pro tumikety, transformátory (napájecí zdroje), měřicí přístroje a zařízení, včetně velmi přesných zařízení, mlhová signalizace, s výjimkou výbušné, zvuková výstražná znamení v mlze (nevýbušná), železniční návěstí, zejména návěstí signalizační, světelná nebo mechanická, signalizační lucerny, elektrické signalizační zvonky, přejezdové signalizační zařízení, silniční signalizace, odrušovače (elektrotechnika), signalizační panely světelné a mechanické, elektrické zařízení jako prostředky pro prevenci dopravních nehod, radiotelefonní a radiotelegrafická zařízení, vysílací zařízení a vysílačky, bezpečnostní zařízení pro železnici a železniční dopravu, bezpečnostní zařízení pro silniční a lodní dopravu, pojistky, jističe, rozvodné řídicí, spínací a kontrolní panely, pulty a skříně, světelná signalizace a značení, reléové (zabezpečovací zařízení), napájecí a elektronické stojany, ovládací stoly, indikační desky a veškeré prvky staničních, traťových a spádovištních zabezpečovacích, automatizačních a řídicích zařízení, rozvaděče, včetně automatických, rozvaděče pro vysoké napětí, vlakové zabezpečovače ATC, elektrické přestavníky, mechanické přestavníky, skříně pro železniční zabezpečovací zařízení, přípojové venkovní skříně (skříně na elektrické přístroje), traťové telefonní objekty, elektrická zařízení pro závory pro železniční přejezdy, světelné výstražníky pro železniční přejezdy, telefonní zapojovače, řadiče pro silniční signalizaci, světelná návěstidla, silniční semafony, elektrické a elektronické zabezpečovací zařízení proti krádeži, elektrické a elektronické poplašné zvonky, automatické telekomunikační a datové distribuční přístroje, zařízení optická, přístroje učební; (19) značky signalizační (nekovové), kromě světelných a mechanických, značky silniční (nekovové), kromě světelných a mechanických; (36) pronájem nemovitostí a nebytových prostor; (37) stavby a opravy staveb, včetně demolic staveb, dopravní stavby, především železniční stavby, průmyslové stavby, výstavba obytných budov, pronájem stavební techniky, práce s autojeřáby, truhlářské práce obsažené v této třídě, zámečnictví (opravy), instalace, montáž, servis, údržba, revize a kontrola mechanických, elektrických a elektronických železničních zabezpečovacích zařízení, strojů a přístrojů včetně zařízení pro sdělovací techniku, instalace, montáž, údržba a servis telekomunikačních zařízení, servis, údržba, opravy, revize a kontrola trakčních a motorových vozidel, montážní práce v oblasti venkovní i vnitřní kabeláže, zemní a kopáčské práce, provádění protlaků pod komunikacemi a tratěmi, poskytování technických služeb k ochraně osob a majetku, zejména instalace, montáž, kontrola stavu technických, zejména elektrotechnických zařízení k ochraně osob a majetku; (39) doprava, pronájem vagónů a trakčních vozidel, silniční motorová doprava, služby v dopravě a přepravě, železniční doprava; (40) truhlářství (zpracování dřeva), broušení a leštění kovů, galvanizérství, kovoobrábění, nástrojařství; (41) školicí a vzdělávací činnost, zejména v oblasti sdělovací, zabezpečovací, požární a signalizační techniky, školicí a vzdělávací činnost v oblasti zavádění a uplatňování norem a managementu kvality, vydavatelská a nakladatelská činnost; (42) vývoj a výzkum nových zabezpečovacích, signalizačních a sdělovacích zařízení pro železniční a silniční dopravu, odborné technické porady, expertizy a inženýrská činnost v oblasti dopravy a sdělovací, signalizační a zabezpečovací techniky, vývoj, instalace a údržba počítačových programů pro řízení dopravy včetně jejich implementace, pronájem software, poskytování dálkové správy počítačové sítě třetím osobám (služby techniků), geodézie, geodetické práce a zeměměřičská činnost, dopravní měření, projektová činnost v oblasti dopravy, zejména projektování elektrických, elektronických, signalizačních a sdělovacích zařízení včetně zajištění provedení potřebných technických zkoušek a certifikací (kontrola kvality); (43) hostinská činnost; (45) monitorování bezpečnosti na

silničních komunikacích, poskytování technických služeb k ochraně osob a majetku zejména monitorování a sledování technických, zejména elektrotechnických zařízení k ochraně osob a majetku.

- (590) Barevná  
 (730) **AŽD Praha s.r.o.**, Žirovnická 2/3146, Praha 10, 10617, CZ  
 (740) Ing. Marie Smrčková, Velflíkova 10, Praha 6, 16000

- (210) **O-516161**  
 (220) 03.09.2014  
 (320) 03.09.2014  
 (511) 6, 7, 9, 19, 36, 37, 39, 40, 41, 42, 43, 45  
 (540)



- (510) (6) výkolejky a železniční výhybky, kovové železniční pražce, kolejnice kovové, kolejnicové spojky, obrysnice pro železnici kovové, kovový materiál pro železnici, ocelové stožáry, dopravní značky kovové, s výjimkou světelných a mechanických, železniční návěstidla kovová, s výjimkou světelných a mechanických; (7) stroje s mechanickým pohonem k zabezpečení bezpečnosti železniční dopravy jako jsou ruční pohony závor, návěstidel a výhybek, generátory proudu, stroje na stavbu železnic, elektrické zavírače dveří; (9) aparáty, přístroje a zařízení vědecké, geodetické, elektrické a elektronické zařízení – vysokofrekvenční přístroje, zařízení pro měření, signalizaci, kontrolu, dohled a záchranu, systémy pro sledování pohybu vozidel včetně zařízení pro přenos, vyhodnocování a zpracování dat o těchto pohybech, kamerové a detekční systémy, aparáty a přístroje pro záznam, převod a reprodukci audiovizuálních záznamů, přístroje pro zpracování a vyhodnocování informací, počítače a periferní zařízení k nim, nahraný software, programy operačních systémů a síťových aplikací, přerušovače, přepínače a řadiče článků, odbočovače (elektrotechnika) a vypínače, automatická zařízení pro vozidla, blikače a světelná signalizace, centrální procesorové jednotky, časové spínače, včetně automatických, dálkové ovladače, elektrické zařízení pro dálkové ovládání, dálkové ovládání železničních uzlů, včetně elektrodynamických a elektronických zařízení pro ně, dálkové řízení signalizace, indikátory ztrát elektrické energie, mechanismy pro tumikety, transformátory (napájecí zdroje), měřicí přístroje a zařízení, včetně velmi přesných zařízení, mlhová signalizace, s výjimkou výbušné, zvuková výstražná znamení v mlze (nevýbušná), železniční návěstí, zejména návěstí signalizační, světelná nebo mechanická, signalizační lucerny, elektrické signalizační zvonky, přejezdové signalizační zařízení, silniční signalizace, odrušovače (elektrotechnika), signalizační panely světelné a mechanické, elektrické zařízení jako prostředky pro prevenci dopravních nehod, radiotelefonní a radiotelegrafická zařízení, vysílací zařízení a vysílačky, bezpečnostní zařízení pro železnici a železniční dopravu, bezpečnostní zařízení pro silniční a lodní dopravu, pojistky, jističe, rozvodné řídicí, spínací a kontrolní panely, pulty a skříně, světelná signalizace a značení, reléové (zabezpečovací zařízení), napájecí a elektronické stojany, ovládací stoly, indikační desky a veškeré prvky staničních, traťových a spádovištních zabezpečovacích, automatizačních a řídicích zařízení, rozvaděče, včetně automatických, rozvaděče pro vysoké napětí, vlakové zabezpečovače ATC, elektrické přestavníky, mechanické přestavníky, skříně pro železniční zabezpečovací zařízení, přípojové venkovní skříně (skříně na elektrické přístroje), traťové telefonní objekty, elektrická zařízení pro závory pro železniční přejezdy, světelné výstražníky pro železniční přejezdy, telefonní zapojovače, řadiče pro silniční signalizaci, světelná návěstidla, silniční semafony, elektrické a elektronické zabezpečovací zařízení proti krádeži, elektrické a elektronické poplašné zvonky, automatické telekomunikační a datové distribuční přístroje, zařízení optická, přístroje učební; (19) značky signalizační (nekovové), kromě světelných a mechanických, značky silniční (nekovové), kromě světelných a mechanických; (36) pronájem nemovitostí a nebytových prostor; (37) stavby a opravy staveb, včetně demolic staveb, dopravní stavby, především železniční stavby, průmyslové



stavby, výstavba obytných budov, pronájem stavební techniky, práce s autojeřáby, truhlářské práce obsažené v této třídě, zámečnictví (opravy), instalace, montáž, servis, údržba, revize a kontrola mechanických, elektrických a elektronických železničních zabezpečovacích zařízení, strojů a přístrojů včetně zařízení pro sdělovací techniku, instalace, montáž, údržba a servis telekomunikačních zařízení, servis, údržba, opravy, revize a kontrola trakčních a motorových vozidel, montážní práce v oblasti venkovní i vnitřní kabeláže, zemní a kopáčské práce, provádění protlaků pod komunikacemi a tratěmi, poskytování technických služeb k ochraně osob a majetku, zejména instalace, montáž, kontrola stavu technických, zejména elektrotechnických zařízení k ochraně osob a majetku; (39) doprava, pronájem vagónů a trakčních vozidel, silniční motorová doprava, služby v dopravě a přepravě, železniční doprava; (40) truhlářství (zpracování dřeva), broušení a leštění kovů, galvanizérství, kovoobrábění, nástrojařství; (41) školicí a vzdělávací činnost, zejména v oblasti sdělovací, zabezpečovací, požární a signalizační techniky, školicí a vzdělávací činnost v oblasti zavádění a uplatňování norem a managementu kvality, vydavatelská a nakladatelská činnost; (42) vývoj a výzkum nových zabezpečovacích, signalizačních a sdělovacích zařízení pro železniční a silniční dopravu, odborné technické porady, expertízy a inženýrská činnost v oblasti dopravy a sdělovací, signalizační a zabezpečovací techniky, vývoj, instalace a údržba počítačových programů pro řízení dopravy včetně jejich implementace, pronájem software, poskytování dálkové správy počítačové sítě třetím osobám (služby techniků), geodézie, geodetické práce a zeměměřičská činnost, dopravní měření, projektová činnost v oblasti dopravy, zejména projektování elektrických, elektronických, signalizačních a sdělovacích zařízení včetně zajištění provedení potřebných technických zkoušek a certifikací (kontrola kvality); (43) hostinská činnost; (45) monitorování bezpečnosti na silničních komunikacích, poskytování technických služeb k ochraně osob a majetku zejména monitorování a sledování technických, zejména elektrotechnických zařízení k ochraně osob a majetku.

(730) **AŽD Praha s.r.o.**, Žirovnická 2/3146, Praha 10, 10617, CZ  
(740) Ing. Marie Smrčková, Velflíkova 10, Praha 6, 16000

(210) **O-516173**  
(220) 04.09.2014  
(320) 04.09.2014  
(511) 3, 5, 44  
(540)

### TERRAPIS

(510) (3) kosmetika, parfumerie, mýdla, vonné oleje, vlasové vody, zubní pasty; (5) farmaceutické přípravky na bázi včelích produktů, dezinfekční přípravky pro hygienické účely, tinktury pro lékařské účely, dietetické potraviny a nápoje upravené pro lékařské účely, léčivé cukrovinky, mateří kašička pro lékařské účely, léčivé přípravky do koupele; (44) salóny krásy, služby wellness center, farmaceutické poradenství, aromaterapeutické služby, lázeňské služby.

(730) **Včelco s.r.o.**, Továrenská 7, 91904 Smolenice, SK  
(740) Ing. Libor Markes, Grohova 54, Brno, 60200

(210) **O-516175**  
(220) 04.09.2014  
(320) 04.09.2014  
(511) 43  
(540)



(510) (43) hotelové služby, provoz hotelového ubytování, přechodné ubytování (rezervace).  
(730) **Hybernská Properties, s.r.o.**, Hybernská 1002/12, Praha 1, 11000, CZ  
(740) Abbot Legal, advokátní kancelář s.r.o., Mgr. Radka Šimková, V kolkovně 921/3, Praha 1, 11000

(210) **O-516185**  
(220) 04.09.2014  
(320) 04.09.2014  
(511) 30, 35, 41  
(540)

**HORALKY**

(510) (30) pekařské výrobky, jemné pečivo, trvanlivé pečivo sladké i slané, cukrářské výrobky, oplatky, kakaové, čokoládové, kávové náplně, krémy a polevy, cukrovinky, výrobky z obilovin, cereální výrobky; (35) akviziční, marketingová, propagační, reklamní, informačně-obchodní a inzertní činnost, distribuce zboží k reklamním účelům, zejména v oblasti výrobků trvanlivého pečiva; (41) organizování a pořádání soutěží pro veřejnost.  
(590) Barevná  
(730) **Opavia - LU, s.r.o.**, Karolinská 661, Praha 8, 18600, CZ  
(740) Advokátní kancelář Kučírek Legal, JUDr. Tomáš Kučírek, Petrská 29, Praha 1, 11000

(210) **O-516194**  
(220) 04.09.2014  
(320) 04.09.2014  
(511) 5  
(540)

### EPONEO

(510) (5) pesticidy, včetně insekticidů, herbicidů a fungicidů.  
(730) **Chemino A/S**, Thyborønvej 78, Harboøre 7673, DK  
(740) Zeiner & Zeiner v.o.s., Mgr. Karel Šindelka, Maiselova 15, Praha 1, 11000

(210) **O-516220**  
(220) 05.09.2014  
(320) 05.09.2014  
(511) 9, 16, 21, 25, 35, 36, 38, 41, 42  
(540)



(510) (9) magnetické, optické a jiné nosiče dat, informací, zvukových, obrazových a zvukově-obrazových záznamů spadající do třídy 9, publikace v elektronické podobě, on-line dostupné publikace v síti Internet, informační produkty na nosičích nebo v elektronických, datových, informačních a komunikačních sítích, software na nosičích; (16) papír, propagační materiály v rámci této třídy, periodické a neperiodické tiskoviny a jiné tiskárenské výrobky, jako například tiskopisy všeho druhu, knihy, časopisy, noviny, katalogy, prospekty, brožury, plakáty, letáky a jiné propagační, reklamní a informační materiály, pohlednice, fotografie, vlajky, vlaječky a praporečky papírové, papírové nádoby - v rámci této třídy, papírové obaly, etikety, grafická a kartografická díla a jiná vyobrazení na papírovém nosiči, obálky, papír dopisní, kancelářský a balicí, bloky, zápisníky, notesy, záložky do knih, pásky lepicí, samolepky, samolepicí papírové fólie, sáčky a tašky z papíru a plastů, obaly z plastů v jiných

třídách neuvedené, razítka, psací, školní a kancelářské potřeby a pouzdra a obaly na ně, loterijní losy, vývěsní štíty z papíru nebo lepenky, propagační předměty, jako jsou tužky, kalendáře, plakáty, diáře, etikety, těžítka; (21) reklamní a upomínkové výrobky a předměty ze skla, keramiky a porcelánu, a to poháry, hrnky, sklenice, talíře, popelníky, vázy a vázičky, sošky figurky, papírové kelímky a podnosy na jedno použití, nádoby na nápoje - v rámci této třídy; (25) oděvy, trička, čepice, obuv; (35) reklamní, propagační a inzertní služby, reklama všeho druhu, včetně velkoplošné a šířené elektronickou cestou, on-line inzerce, organizování výstav a veletrhů pro reklamní a obchodní účely, obchodní činnost v oblasti výrobků a služeb uvedených ve třídách 9, 16, 21, 25, 35, 36, 38, 41 a 42, plánování hospodářského rozvoje, služby organizačních a ekonomických poradců, příprava a realizace koncepčních dokumentů a strategií v oblasti obchodní regionální politiky; (36) příprava a realizace koncepčních dokumentů a strategií v oblasti finanční regionální politiky; (38) šíření elektronických časopisů, informací, elektronických periodických a neperiodických tiskovin prostřednictvím elektronické, telekomunikační nebo počítačové sítě, zejména Internetu; (41) společenské, kulturní a sportovní aktivity, zprostředkování, zajišťování a organizování výchovy a vzdělávání, pořádání školení, seminářů, konferencí, kolokvií a kongresů, zajišťování školicích zařízení, shromažďování a poskytování informací o výchově a vzdělávání, o možnostech rekreace, zábavy a sportu, pořádání soutěží a dětských představení, činnost umělecké agentury, pořádání výstav nekomerčního charakteru, vydavatelská a nakladatelská činnost, včetně vydávání tiskovin prostřednictvím počítačových sítí, distribuce vstupenek v rámci této třídy, pořádání konferencí, odborných kurzů, seminářů, školení a jiných vzdělávacích akcí, zejména k rozvojovým strategiím a záměrům hlučínského regionu, hospodářskému rozvoji, životnímu prostředí, rozvoji infrastruktury, lidským zdrojům, logistice a dopravním systémům; (42) poradenská činnost v oblasti životního prostředí v rámci této třídy.

(730) **Sdružení obcí Hlučínska**, Mírové náměstí 23, Hlučín, 74801, CZ

(210) **O-516365**

(220) 11.09.2014

(320) 11.09.2014

(511) 29, 30, 32

(540)

**Actifit**

(510) (29) mléko, sušené mléko, mléčné výrobky, sýry, tvarohy, jedlé oleje a tuky, džemy, kompoty, maso, ryby, drůbež, mléčné dezerty, jogurty, jogurtové nápoje; (30) čokoláda, čokoládové výrobky, pralinky, cukrovinky, chléb, pečivo, bonbóny, káva, kávové náhražky, kávoviny, čaj; (32) přírodní minerální vody, ovocné šťávy a nápoje.

(730) **Štros Agro s.r.o.**, Býšť 59, Býšť, 53322, CZ

(210) **O-516369**

(220) 12.09.2014

(320) 12.09.2014

(511) 39, 43

(540)

Всегда Новые Впечатления  
**i ♥ Travex**  
international travel company

(510) (39) organizování cest; (43) dočasné ubytování.

(590) Barevná

(730) **TRAVELLAND CZ, s.r.o.**, Václavské náměstí 772/2, Praha 1, 11000, CZ

(210) **O-516373**

(220) 12.09.2014

(320) 12.09.2014

(511) 32, 33, 43

(540)



(510) (32) piva všeho druhu, včetně piva nealkoholického, světlé a tmavé pivo, ležáky, míchané nápoje s obsahem piva zařazené do třídy 32, sladová piva, zázvorová piva; (33) víno; (43) restaurační služby, služby v oblasti pohostinství, restaurace, bary, kavárny, samoobslužné restaurace, bufety, poskytování a obstarávání jídla a nápojů, cateringové služby - zajišťování občerstvení na společenských akcích, obsluha hostů v restauracích a na společenských akcích.

(730) **MAKAON s.r.o.**, Nihošovice 2, Nihošovice, 38701, CZ

(740) Mgr. Daniel Macek, advokát, Haštalská 1072/6, Praha 1 - Staré Město, 11000

(210) **O-516382**

(220) 12.09.2014

(320) 12.09.2014

(511) 37, 39

(540)



(510) (37) servisní stanice vozidel, opravy a servis automobilů, údržba a opravy motorových vozidel, mytí dopravních prostředků; (39) doprava, nákladní doprava, kamiónová doprava, dopravní, dovoz, doprava, nakládání, resp. vykládání, zprostředkování dopravy (zasílatelství), pronájem automobilů.

(590) Barevná

(730) **Zajíc Vladimír**, náměstí Míru 1, Město, 27735, CZ

(210) **O-516464**

(220) 16.09.2014

(320) 16.09.2014

(511) 35, 36, 37

(540)



- (510) (35) reklamní činnost a služby týkající se reklamy, propagační činnost; (36) realitní činnost, správa nemovitostí, prodej a pronájem nemovitostí, zprostředkování prodeje nemovitostí, obchodování s nemovitostmi, investorská činnost v oblasti výstavby; (37) stavebnictví, stavitelství.  
(590) Barevná  
(730) **Rezidence Na Plachtě s.r.o.**, Murmanská 1475/4, Praha 10 - Vršovice, 10000, CZ

- (210) **O-516585**  
(220) 23.09.2014  
(320) 23.09.2014  
(511) 3, 5  
(540)



- (510) (3) kosmetické přípravky, mýdla, přípravky na čištění a ošetřování pleti, parfumerie, krémy (kosmetika), kráslicí masky, mléko pro toaletní účely, opalovací přípravky, přípravky po opalování, šampóny, kosmetické přípravky pro zeštíhlení, kosmetické přípravky pro zvířata, šampóny pro domácí zvířata; (5) doplňky potravy minerální, výživové doplňky, enzymy (potravinové doplňky), vitamínové přípravky (potravinové doplňky), potravinové doplňky pro zvířata, pročišťující přípravky, farmaceutické přípravky, aminokyseliny pro lékařské i veterinární účely, laktóza pro farmaceutické účely, laxativa, masti na popáleniny od slunce, mikroorganismy a kultury pro lékařské a zvěrolékařské účely, antibakteriální a dezinfekční přípravky, hygienické ubrousky, hygienické vložky, antioxidační tablety, přípravky proti bradavicím, léčiva na kuří oka, náplasti, léčivé byliny, léčivé čaje, bahno do koupele, pastilky pro farmaceutické účely, přípravky pro uklidnění, antialergické přípravky pro léčebné účely, farmaceutické přípravky pro péči o pokožku, přípravky na mytí pro domácí zvířata, repelenty, repelenty pro domácí zvířata.  
(730) **K2Pharm s.r.o.**, Sokolská třída 1615/50, Ostrava-Moravská Ostrava, 70200, CZ  
(740) Ing. Iva Rylková, Polská 1525, Ostrava - Poruba, 70800

- (210) **O-516586**  
(220) 23.09.2014  
(320) 23.09.2014  
(511) 1, 4, 40

(540)



- (510) (1) hnojiva (rostlinného nebo živočišného původu, bez chemických látek), přípravky pro hnojení (organického původu); (4) plyn, tepelná a elektrická energie, paliva; (40) recyklace a zpracování odpadu, výroba a úprava plynu, výroba elektrické energie a tepla.  
(590) Barevná  
(730) **Organic technology s.r.o.**, Horní Bečva 167, Horní Bečva, 75657, CZ

- (210) **O-516626**  
(220) 24.09.2014  
(320) 24.09.2014  
(511) 9, 37, 42  
(540)

**ZEHR**

- (510) (9) přístroje a nástroje vědecké, námořní, geodetické, fotografické, filmové, optické, přístroje pro vážení, měření, signalizaci, kontrolu (inspekci), záchranu a přístroje pro vyučování, přístroje a nástroje pro vedení, přepínání, přeměnu, akumulaci, regulaci nebo řízení elektrického proudu, přístroje pro záznam, převod, reprodukci zvuku nebo obrazu, magnetické nosiče zvukových záznamů, gramofonové desky, automatické distributory a mechanismy pro přístroje na mince, zapisovací pokladny, počítací stroje, přístroje pro zpracování informací a počítače, hasicí přístroje, kontrolní lihová měřidla; (37) montáž, opravy, revize a zkoušky elektrických zařízení; (42) vědecké a technologické služby a související výzkum a projektování, analytické výzkumné služby v průmyslu, navrhování a vývoj počítačového hardwaru a softwaru.  
(730) **MESSTECHNIK ZEHR s.r.o.**, Botičská 36, Jesenice, Osnice, 25242, CZ  
(740) Rott, Růžička & Guttman Patentové, známkové a advokátní kanceláře, JUDr. Vladimír Rott, Vinohradská 37, Praha 2, 12000

- (210) **O-516630**  
(220) 24.09.2014  
(320) 24.09.2014  
(511) 1, 3, 4  
(540)



- (510) (1) čisticí prostředky pro výrobu a průmysl; (3) čisticí prostředky pro vozidla; (4) mazadla a průmyslové tuky, vosky.  
(730) **Filippov Alexandr**, Jetřichovická 776/5, Praha 9, 19000, CZ  
(740) Advokátní kancelář Poupětová/Poupě s.r.o., Mgr. Pavel Bednařík, Štěpánská 27, Praha 1, 11000

- (210) **O-516631**  
(220) 24.09.2014  
(320) 24.09.2014  
(511) 1, 3, 4

(540) **PIKATEC**

- (510) (1) čisticí prostředky pro výrobu a průmysl; (3) čisticí prostředky pro vozidla; (4) mazadla a průmyslové tuky, vosky.  
(730) **Filippov Alexandr**, Jetřichovická 776/5, Praha 9, 19000, CZ  
(740) Advokátní kancelář Poupětová/Poupě s.r.o., Mgr. Pavel Bednařík, Štěpánská 27, Praha 1, 11000

(210) **O-516632**

- (220) 24.09.2014  
(320) 24.09.2014  
(511) 35, 36, 43  
(540)

**PALÁC KOTVA**

- (510) (35) pronájem kancelářských strojů a zařízení, pronájem reklamních ploch; (36) pronájem nemovitostí, pronajímání kanceláří, správa nemovitostí; (43) pronajímání jednacích místností.  
(730) **MARKLAND Revoluční s.r.o.**, Revoluční 1/655, Praha 1, 11000, CZ  
(740) Wilson & Partners s.r.o., advokátní kancelář, Mgr. Alan Španvirt, Revoluční 655/1, Praha 1, 11000

(210) **O-516635**

- (220) 24.09.2014  
(320) 24.09.2014  
(511) 5, 30  
(540)

**ExHelico**

- (510) (5) přípravky a produkty farmaceutické, léčiva, minerální doplňky potravy, výživové a vitamínové přípravky, přípravky pro hubnutí a přípravky obsahující stopové prvky, vše upravené pro léčebné účely, nosič farmak ve spojení s antibiotiky, nebo chemoterapeutiky, potravinové doplňky rostlinného původu; (30) příchutě a přísady do potravin a nápojů s výjimkou esencí a éterických olejů, glukóza pro výživu, aromatické přípravky do potravin, konzervované bylinky zahradní (koření).  
(730) **S & D Pharma CZ, spol. s r.o.**, Písnická 22/546, Praha 4, 14200, CZ  
(740) Ing. Václav Kratochvíl, Husníkova 2086/22, Praha 13, 15800

(210) **O-516647**

- (220) 25.09.2014  
(320) 25.09.2014  
(511) 35, 36, 37  
(540)

**Beránka**

- (510) (35) propagační činnost, reklama, pomoc při řízení obchodní činnosti, obchodní administrativa; (36) služby nemovitostí; (37) stavebnictví, opravy oken, dveří, obkladů, podlahových krytin, sanity, elektrospotřebičů, vzduchotechniky, výtahů a dalších zařízení a technologií, jež jsou instalovány a opravovány v bytových domech a kancelářských budovách při jejich výstavbách a rekonstrukcích, instalace oken, dveří, obkladů, podlahových krytin, sanity, elektrospotřebičů, vzduchotechniky, výtahů a dalších zařízení a technologií, jež jsou instalovány a opravovány v bytových domech a kancelářských budovách při jejich výstavbách a rekonstrukcích.  
(730) **Blooman Development s.r.o.**, Sokolovská 100/94, Praha 8, 18600, CZ

(210) **O-516649**

- (220) 25.09.2014  
(320) 25.09.2014  
(511) 35, 36, 37

(540) **Daramis byty**

- (510) (35) propagační činnost, reklama, pomoc při řízení obchodní činnosti, obchodní administrativa; (36) služby nemovitostí; (37) stavebnictví, opravy oken, dveří, obkladů, podlahových krytin, sanity, elektrospotřebičů, vzduchotechniky, výtahů a dalších zařízení a technologií, jež jsou instalovány a opravovány v bytových domech a kancelářských budovách při jejich výstavbách a rekonstrukcích, instalace oken, dveří, obkladů, podlahových krytin, sanity, elektrospotřebičů, vzduchotechniky, výtahů a dalších zařízení a technologií, jež jsou instalovány a opravovány v bytových domech a kancelářských budovách při jejich výstavbách a rekonstrukcích.  
(730) **DARAMIS MANAGEMENT s.r.o.**, Sokolovská 100/94, Praha 8, 18600, CZ

(210) **O-516734**

- (220) 29.09.2014  
(320) 29.09.2014  
(511) 18, 20, 25  
(540)

**BAGOBAGO**

- (510) (18) sedací batohy, s výjimkou batohů, tašek, peněženek a pouzder z kůže; (20) sedačky, stoličky, skládací stoličky, sedadla kovová; (25) oděvy, obuv, pokrývky hlavy.  
(730) **BAGOBAGO, spol. s r. o.**, Sudoměřice 547, Sudoměřice, 69666, CZ  
(740) Mgr. Jitka Vejražková, Podkovářská 6, Praha 9, 19000

(210) **O-516796**

- (220) 08.03.2013  
(320) 08.03.2013  
(511) 30  
(540)



- (510) (30) cukrárenské zboží, cukrovinky, čokoláda, čokoládové bonbóny, žvýkačky, cukrovinky se žvýkačkami, zmrzlina, zmrzlina na špejli, mražené krémy, mražené cukrovinky.  
(730) **Tangerine Confectionery Ltd**, Quality House, Vicarage Lane, Blackpool, FY4 4NQ, GB  
(740) KANIA, SEDLÁK, SMOLA Patentová a známková kancelář, Ing. Veronika Zemanová, Mendlovo nám. 1a, Brno, 60300

(210) **O-516887**

- (220) 06.10.2014  
(320) 06.10.2014  
(511) 3, 4, 5, 8, 9, 10, 11, 14, 16, 18, 20, 21, 24, 25, 27, 35, 41  
(540)

**LEOMAX**

- (510) (3) přípravky pro bělení a jiné prací prostředky, přípravky pro čištění, leštění, odmašťování a broušení, mýdla, parfumerie, vonné oleje, kosmetika, vlasové vody (lotions), zubní pasty; (4) průmyslové oleje a tuky, mazadla, výrobky pro pohlcování, zavlažování a vázání prachu, paliva včetně benzínu pro motory a osvětlovací látky, svíčky a knoty; (5) farmaceutické a veterinářské výrobky, hygienické výrobky pro léčebné účely, dietní potraviny a dietetické přípravky pro léčebné nebo veterinární účely, potraviny pro batolata, potravní doplňky pro lidskou potřebu a pro



zvířata, náplastí, obvazový materiál, materiály pro plombování zubů a pro zubní otisky, dezinfekční přípravky, výrobky pro hubení škodlivých zvířat, fungicidy, herbicidy; (8) nářadí a nástroje s ručním pohonem, nože, vidličky a lžice, sečné zbraně, břitvy; (9) přístroje a nástroje vědecké, námořní, geodetické, fotografické, filmové, optické, přístroje pro vaření, měření, signalizaci, kontrolu (inspekci), záchranu a přístroje pro vyučování, přístroje a nástroje pro vedení, přepínání, přeměnu, akumulaci, regulaci nebo řízení elektrického proudu, přístroje pro záznam, převod, reprodukci zvuku nebo obrazu, nosiče dat magnetické, záznamové disky, kompaktní disky, DVD a ostatní digitální záznamové nosiče, ústrojí pro přístroje na mince, pokladny registrační, kalkulačky, zařízení na zpracování dat, počítače, počítačový software, hasicí přístroje; (10) přístroje a nástroje chirurgické, zubní a veterinářské, umělé údy, oči a zuby, ortopedické potřeby, materiál na sešívání ran, inhalátory na odpařování aromaterapeutických látek; (11) přístroje pro osvětlení, topení, výrobu páry, pro vaření, přístroje chladicí, pro sušení, ventilaci, rozvod vody a sanitární zařízení, zařízení na osvěžování vzduchu; (14) vzácné kovy a jejich slitiny a výrobky ze vzácných kovů a jejich slitin, z posříbřeného nebo pozlaceného kovu, jmenovitě sponky, klíčenky, špendlíky do kravat, knoflíčky do manžet, náušnice, prsteny, hodiny a hodinky, klenoty, bižuterie, drahokamy, hodinářské potřeby a chronometrické přístroje; (16) papír, lepenka, výrobky z papíru a lepenky, jmenovitě balící papír, blahopřání, bloky (papírenské výrobky), obaly (papírenské výrobky), papír na psaní, krabice z papíru, kartonu nebo lepenky, plakáty, kalendáře a papírové kancelářské ozdoby, tiskářské výrobky, potřeby pro knižní vazby, fotografie, papírenské zboží, lepidla pro papírenství nebo domácnost, materiál pro umělce, štetce, psací stroje a kancelářské potřeby (vyjímaje nábytek), učební a vyučovací pomůcky s výjimkou přístrojů, plastické obaly (nezařazené do jiných tříd), tiskářské typy, štočky; (18) kůže a její imitace, zboží vyrobené z kůže a její imitace, jmenovitě klíčenky, kožené krabice, kožené pásy, peněženky a náprsní tašky, zvířecí kůže, usně, kufry a cestovní tašky, deštníky a slunečníky, vycházkové hole, biče, jezdecké postroje a sedla; (20) nábytek, zrcadla, rámy, výrobky ze dřeva, korku, rákosu, vrbového proutí, z rohu, kosti, slonoviny, z kotic, želvoviny, jantaru, perleti, mořské pěny, náhražek všech těchto materiálů nebo náhražek z plastických hmot, jmenovitě košíky (koše), nekovová příslušenství na dveře a okna, dřevěné nebo plastové bedny, kroužky na záclony, háčky na oděvy, ošatky, podstavce na květináče, rámy na obrazy; (21) pomůcky a nádoby pro domácnost a kuchyň, hřebeny a mycí houby, kartáče (s výjimkou štětců), materiály pro výrobu kartáčů, čistící potřeby, drátky na čištění parket, sklo surové nebo opracované (s výjimkou stavebního skla), sklo, porcelán a majolika neobsažené v jiných třídách; (24) textil a textilní zboží nezahrnuté v jiných třídách, povlečení, ubrusy; (25) oděvy, obuv, kloboučnické zboží; (27) koberce, rohožky, rohože, linoleum a jiné obklady podlah, tapety na stěny nikoliv textilní; (35) propagační činnost, reklama, pomoc při řízení obchodní činnosti, obchodní administrativa, kancelářské práce; (41) výchova, vzdělávání, zábava, sportovní a kulturní aktivity.

(730) **AXIRAN s.r.o.**, Fügnerovo náměstí 1808/3, Praha 2 - Nové Město, 12000, CZ

(740) Rott, Růžička & Guttmann Patentové, známkové a advokátní kanceláře, JUDr. Vladimír Rott, Vinohradská 938/37, Praha 2, 12000

(210) **O-516907**

(220) 07.10.2014

(320) 07.10.2014

(511) 4, 11, 21

(540)



(510) (4) dřevěné brikety, kokosové brikety, palivové brikety, uhelné brikety, dřevěné uhlí, palivové dřevo, pevné tekuté i gelové podpalovače, louče, dřevěné třísky na podpalování, lampový olej, knoty pro svíčky, lampy a louče, vonné a repelentní svíčky; (11) přístroje pro topení, přístroje pro

venkovní vaření, pro grilování, pečení, dušení, smažení a uzení venku, zařízení ke grilování, rožně (bodce), rošty; (21) stojany na grilovací rošty, jehlice, špejle (kovové) na pečení, neelektrické grily, nádoby na grilování.

(730) **AGRO CS a.s.**, Říkov 265, Česká Skalice, 55203, CZ

(740) Václav Müller, patentový zástupce, Filipova 2016, Praha 4, 14800

(210) **O-516910**

(220) 07.10.2014

(320) 07.10.2014

(511) 9, 16, 35, 39, 41, 43

(540)



(510) (9) nahrané i nenahrané magnetické, optické a obdobné nosiče zvuku, obrazu a jiných dat, software, elektronické publikace; (16) tiskoviny, tiskopisy, časopisy, periodika, knihy, databázové produkty a databáze v papírové formě, tiskářské výrobky; (35) reklamní, inzertní a propagační činnost, marketing, marketingové průzkumy a studie, poskytování informací komerčního nebo reklamního charakteru, on-line inzerce, činnost reklamní agentury, franchising, maloobchod, velkoobchod a internetový obchod v oblasti potřeb pro gastronomii, služby, které zahrnují záznam, přepis, vypracování, kompilaci, přenášení nebo systematickosti písemných či datových či elektronických sdělení a záznamů, jakož i využívání nebo kompilaci matematických a statistických údajů, organizace spotřebitelských soutěží - v rámci této třídy; (39) informační služby v cestovním ruchu, poskytování průvodcovských služeb, cestovní kancelář, poskytování a zprostředkování cestovních služeb, organizování rekreačních, turistických, tématických a jiných zájezdů, organizování rekreačních, turistických, tématických a jiných pobytů v oblasti dopravy, zprostředkování přepravy, zajišťování vyhlídkových a okružních jízd, pořádání tematických zájezdů, zejména s programem zaměřeným na gastronomii; (41) vzdělávání a školení, školicí a vzdělávací činnost zaměřená na firemní vzdělávání, lektorská činnost, výuka a rekvalifikační kurzy, nakladatelství a vydavatelství, ediční činnost, publikační činnost, nahrávání nosičů zvukových nebo obrazově zvukových, výroba, tvorba a šíření audiovizuálních děl, výchovná, vzdělávací, soutěžní a zábavní činnost, organizace společenských a kulturních akcí, organizace, provozování a provádění her a soutěží i veřejných; (43) hodnocení služeb souvisejících s gastronomií, ochutnávky související s anketou a soutěží, anketa na hodnocení restaurací a barů, hodnocení restauračních, barových a gastronomických služeb, gastronomie, služby spojené s provozováním pohostinství, restaurací a podniků rychlého občerstvení, poskytování ubytovacích služeb, služby spojené se stravováním a přípravou pokrmů, poradenská, konzultační a informační činnost v oblasti výživy, gastronomie a restauračních služeb, organizování rekreačních, turistických, tématických a jiných pobytů v oblasti ubytování a stravování.

(730) **TopLife Czech a.s.**, Římská 103/12, Praha 2 - Vinohrady, 12000, CZ

(740) Feichtinger Židek Fyrbach advokáti, s.r.o., Třída Kpt. Jaroše 1932/13, Brno, 60200

(210) **O-517215**

(220) 16.10.2014

(320) 16.10.2014

(511) 16, 30, 35

(540)



(510) (16) tiskoviny, časopisy, periodika, knihy, reklamní tiskoviny; (30) káva, kávové extrakty, kávové náhražky, kávové nápoje a přípravky pro výrobu těchto nápojů, čaj; (35) maloobchodní a velkoobchodní činnost v oblasti obchodu se spotřebním zbožím, soustředování rozmanitých druhů zboží pro užitek jiných, umožňující zákazníkům pohodlně prohlížet, vybírat a nakupovat, poradenská, konzultační a zprostředkovatelská činnost v oblasti obchodu se spotřebním zbožím, propagační činnost.

(590) Barevná

(730) **DART INTERNATIONAL, a.s.**, Pernerova 149/35, Praha 8 - Karlín, 18600, CZ

(740) JUDr. Filip Winter, Hanusova 3a, Praha 4, 14000

(210) **O-517217**

(220) 17.10.2014

(320) 17.10.2014

(511) 9, 17

(540)



(510) (9) elektroinstalační materiál, chrániče kabelů; (17) výrobky z plastických hmot pro ukládání elektroinstalace, plastové profily a lišty pro ukládání kabelů.

(590) Barevná

(730) **MALPRO - PAWBOL Distribution s.r.o.**, Lípa 318, Lípa, 76311, CZ

(740) Ing. Zdeněk Kučera, Dlouhá 207 (P.O. Box 92), Slušovice, 76315

(210) **O-517254**

(220) 17.10.2014

(320) 13.10.2014

(511) 33

(540)



(510) (33) lihoviny.

(590) Barevná

(730) **ST. NICOLAUS a.s.**, Ul. 1. mája 113, 03128 Liptovský Mikuláš, SK

(740) JUDr. Jindřiška Šulcová, U Statku 77, Mnichovo Hradište - Hněvousice, 29501

(210) **O-517255**

(220) 17.10.2014

(320) 13.10.2014

(511) 33

(540)



(510) (33) lihovina z meruněk, lihovina s meruňkovou příchutí.

(590) Barevná

(730) **ST. NICOLAUS a.s.**, Ul. 1. mája 113, 03128 Liptovský Mikuláš, SK

(740) JUDr. Jindřiška Šulcová, U Statku 77, Mnichovo Hradište - Hněvousice, 29501

(210) **O-517256**

(220) 17.10.2014

(320) 13.10.2014

(511) 33

(540)



(510) (33) lihovina z malin, lihovina s malinovou příchutí.  
(590) Barevná  
(730) **ST. NICOLAUS a.s.**, Ul. 1. mája 113, 03128 Liptovský Mikuláš, SK  
(740) JUDr. Jindřiška Šulcová, U Statku 77, Mnichovo Hradiště - Hněvousice, 29501

(540)



(510) (33) lihovina z hrušek, lihovina s hruškovou příchutí.  
(590) Barevná  
(730) **ST. NICOLAUS a.s.**, Ul. 1. mája 113, 03128 Liptovský Mikuláš, SK  
(740) JUDr. Jindřiška Šulcová, U Statku 77, Mnichovo Hradiště - Hněvousice, 29501

(210) **O-517257**  
(220) 17.10.2014  
(320) 13.10.2014  
(511) 33  
(540)

(210) **O-517259**  
(220) 17.10.2014  
(320) 13.10.2014  
(511) 33  
(540)



(510) (33) lihovina ze švestek, lihovina se švestkovou příchutí.  
(590) Barevná  
(730) **ST. NICOLAUS a.s.**, Ul. 1. mája 113, 03128 Liptovský Mikuláš, SK  
(740) JUDr. Jindřiška Šulcová, U Statku 77, Mnichovo Hradiště - Hněvousice, 29501

(210) **O-517258**  
(220) 17.10.2014  
(320) 13.10.2014  
(511) 33



(510) (33) lihoviny.  
(590) Barevná  
(730) **ST. NICOLAUS a.s.**, Ul. 1. mája 113, 03128 Liptovský Mikuláš, SK  
(740) JUDr. Jindřiška Šulcová, U Statku 77, Mnichovo Hradiště - Hněvousice, 29501

(210) **O-517261**  
(220) 17.10.2014  
(320) 13.10.2014  
(511) 33

(540)



(510) (33) likér.  
(590) Barevná  
(730) **ST. NICOLAUS a.s.**, Ul. 1. mája 113, 03128 Liptovský Mikuláš, SK  
(740) JUDr. Jindřiška Šulcová, U Statku 77, Mnichovo Hradište - Hněvousice, 29501

(540)



(510) (33) lihoviny.  
(590) Barevná  
(730) **ST. NICOLAUS a.s.**, Ul. 1. mája 113, 03128 Liptovský Mikuláš, SK  
(740) JUDr. Jindřiška Šulcová, U Statku 77, Mnichovo Hradište - Hněvousice, 29501

(210) **O-517262**  
(220) 17.10.2014  
(320) 13.10.2014  
(511) 33  
(540)

(210) **O-517268**  
(220) 17.10.2014  
(320) 13.10.2014  
(511) 33  
(540)



(510) (33) gin.  
(590) Barevná  
(730) **ST. NICOLAUS a.s.**, Ul. 1. mája 113, 03128 Liptovský Mikuláš, SK  
(740) JUDr. Jindřiška Šulcová, U Statku 77, Mnichovo Hradište - Hněvousice, 29501



(510) (33) lihoviny.  
(590) Barevná  
(730) **ST. NICOLAUS a.s.**, Ul. 1. mája 113, 03128 Liptovský Mikuláš, SK  
(740) JUDr. Jindřiška Šulcová, U Statku 77, Mnichovo Hradište - Hněvousice, 29501

(210) **O-517265**  
(220) 17.10.2014  
(320) 13.10.2014  
(511) 33

(210) **O-517282**  
(220) 20.10.2014  
(320) 20.10.2014  
(511) 5, 29, 30  
(540)

## YEAHTEA

(510) (5) farmaceutické a parafarmaceutické přípravky humánní a veterinární, vitamínové a multivitaminové přípravky, dietetické a potravinové doplňky v tuhém i tekutém stavu, výrobky z léčivých rostlin, bylinné léky, sušené bylinné směsi, oleje, krémy, masti a extrakty s léčivým účinkem, léčivé bylinné sirupy, léčivé čaje, potravní doplňky s léčebnými účinky, bylinné čaje pro léčebné účely, bylinné extrakty (tinktury) s léčebným účinkem, léčivé bylinné kapky, masti a silice, léčivé byliny, vitamínová a minerální výživa pro léčebné účely, farmaceutické přípravky pro péči o pokožku a vlasy; (29) byliny ve formě drcené, mleté nebo extraktů doplněné vitamíny, minerálními látkami, stopovými prvky, vše v rámci této třídy; (30) čaje, extrakty z bylin, cukrovinky, vše v rámci této třídy.  
(730) **Kučera Tomáš**, Mírová 1266, Havlíčkův Brod, 58001, CZ  
(740) PatentCentrum Sedlák & Partners s.r.o., Husova 5, České Budějovice, 37001

(210) **O-517287**  
(220) 20.10.2014  
(320) 20.10.2014  
(511) 35, 36, 37, 38, 39, 40, 42, 44  
(540)



(510) (35) marketingové poradenství, odborné obchodní poradenství, poradenství pro organizaci a řízení obchodní činnosti, poradenství v oblasti obchodní administrace, personální poradenství, daňové poradenství (účetnictví); (36) finanční poradenství, poradenství v oblasti pojišťovnictví, investiční poradenství, dluhové poradenství, hypoteční poradenství, poradenství týkající se nemovitostí, penzijní poradenství, konzultace v oblasti financování energetických projektů; (37) stavebnictví a opravy v oblasti stavebnictví, služby v oblasti stavebnictví, konzultace v oblasti stavitelství a stavebnictví, developerské služby (stavebnictví), služby dodavatele tepelné energie; (38) telekomunikační služby, telekomunikace informací (včetně webových stránek), přenos dat přes komunikace, pronájem zařízení pro telekomunikace, telekomunikační služby založené na Internetu; (39) distribuce energie, dodávka elektrické energie, potrubní přeprava a distribuce prostřednictvím kabelů; (40) výroba energie, pronájem zařízení pro výrobu energie, výroba elektřiny ze sluneční energie; (42) architektonické poradenství, technické poradenství v oboru stavebnictví, poradenství v oblasti informačních technologií, odborné poradenství vztahující se k technologiím, poradenství v oblasti počítačů, poradenství v oblasti počítačového hardwaru a softwaru, služby v oblasti informačních technologií, služby zabezpečení, ochrany a obnovy v oblasti informačních technologií, poskytování informací v oblasti informačních technologií, ochrana životního prostředí, průzkumy životního prostředí, konzultační služby v oblasti životního prostředí, poradenství v oblasti ochrany životního prostředí, výzkum vztahující se k ochraně životního prostředí, energetické audity, konzultace v oblasti úspor energie; (44) poradenství v oblasti krásy, kosmetické poradenství, poradenství v oblasti výživy, odborné poradenství se zaměřením na zdraví, lékařské poradenství, odborné poradenství spojené se zdravotní péčí, farmaceutické poradenství, poradenství vztahující se k péči o zvířata, poradenství vztahující se k zemědělství.

(730) **7D International a.s.**, Bělohorská 245/71, Praha 6 - Břevnov, 16900, CZ  
(740) PROPATENT, JUDr. Matěj Sedláček, Ke Kateřinkám 1393, Praha 4, 14900

(210) **O-517460**  
(220) 24.10.2014  
(320) 24.10.2014  
(511) 35, 38, 41  
(540)

PIVAŘI

(510) (35) reklamní, inzertní a propagační činnost prostřednictvím jakéhokoliv média, prostřednictvím telefonní sítě nebo datové sítě nebo informační sítě nebo elektronické sítě nebo komunikační sítě nebo počítačové sítě, marketing, inzerce poštou, licence na výrobky a služby ostatních

(komerční správa), pomoc při řízení obchodní činnosti, obchodní nebo podnikatelské informace, obchodní nebo podnikatelský průzkum, organizování výstav (komerčních nebo reklamních), pořádání veletrhů pro obchodní a reklamní účely, průzkum trhu, průzkum veřejného mínění, zajišťování předplatného telekomunikačních služeb pro ostatní, merchandising, organizační zabezpečování televizního vysílání v rámci této třídy, předvádění zboží, příprava inzertních sloupků, reklama (propagace), reklama on-line v počítačové síti, aktualizování reklamních materiálů, pronájem reklamních materiálů, zaslání reklamních materiálů zákazníkům, rozšiřování reklamních nebo inzertních materiálů, sekretářské služby, služby v oblasti grafické úpravy pro reklamní účely, styky s veřejností, vydávání reklamních nebo náborových propagačních a inzertních textů, televizní reklama, obchodní vedení uměleckých agentur, zajišťování novinového předplatného (pro předplatitele); (38) telekomunikace, služby umožňující komunikaci jedné osoby s druhou, elektronická pošta, služby elektronických nástěnek (telekomunikační služby), informační kanceláře, vysílání kabelové televize, počítačová komunikace, posílání zpráv, poskytování internetových diskusních fór, pronájem přístrojů pro přenos zpráv, pronájem přístupového času ke globálnímu počítačovým sítím, pronájem zařízení pro přenos informací, přenášení pomocí satelitních družic, přenos zpráv a obrazových informací pomocí počítače, půjčování telekomunikačních zařízení, telekonference (služby dálkových konferencí), teleshoppingové služby (poskytování televizních kanálů pro teleshoppingové služby), digitální vysílání, televizní vysílání programů, televizní vysílání zábavných, vzdělávacích, výchovných, soutěžních, diskusních a informačních pořadů, šíření elektronických časopisů, informací, elektronických periodik, knih v elektronické podobě, audio nebo audiovizuálních děl prostřednictvím informační nebo datové nebo elektronické nebo komunikační nebo telekomunikační nebo počítačové sítě, a to Internetu a pomocí satelitů, informační služby na Internetu související s televizním vysíláním, služby na Internetu související s televizním vysíláním, provozování internetového serveru, provozování internetového portálu, zajištění prostoru pro webové stránky, poskytování portálu na Internetu, poskytování on-line platformy pro nahrávání, zpracování, přenos a aktualizaci dat, obrázků, fotografií, 3d aplikací, radiové vysílání; (41) nakladatelství a vydavatelství, editiční činnost, publikační činnost, nahrávání nosičů zvukových nebo obrazově zvukových, služby v oblasti digitálního zpracování obrazu, elektronické publikování (dtp), služby v oblasti estrád, tv produkce, tvorba a výroba televizních a audiovizuálních programů, obrazové zpravodajství, filmová produkce, jiná než reklamní, filmová studia, filmová tvorba, filmové projekce, půjčování filmů, fotografování, informace o možnostech zábavy, informace o výchově a vzdělávání, výchovné zábavné klubové služby, vydávání knih, služby nahrávacího studia, nahrávání videopásek, organizace společenských a kulturních akcí, organizace, provozování a provádění her a soutěží i veřejných, organizování vzdělávacích nebo zábavných soutěží, výstavní činnost v oblasti kultury nebo zábavy nebo výchovy nebo vzdělávání, plánování a organizování večírků, poskytování on-line elektronických publikací (bez možnosti stažení), pronájem audio nahrávek, pronájem dekorací, pronájem kinematografických filmů, provozování her on-line (z počítačové sítě), výroba divadelních nebo jiných představení, půjčování filmů, půjčování videopásek, psaní scénářů, organizování a vedení seminářů, reportéřské služby, televizní zábava, opatřování titulky, výuka, vzdělávací informace, vydávání elektronických knih a časopisů on-line, zveřejňování a vydávání textů, s výjimkou reklamních nebo náborových, výroba videofilmů, pronájem zvukového nahrávacího zařízení, živé představení, organizování živých vystoupení.

(590) Barevná  
(730) **Vican Tomáš Ing.**, Marie Hübnerové 11, Brno, 62100, CZ  
(740) Kania, Sedláček, Smola, Ing. Jiří Malůšek, Mendlovo nám. 1a, Brno, 60300

(210) **O-517493**  
(220) 27.10.2014  
(320) 27.10.2014  
(511) 29, 30, 35



(540)



(510) (29) mléko a mlékárenské výrobky všeho druhu, zejména smetany, jogurty, másla, pomazánky, tvarohy, sýry, kysané mléčné výrobky a mléčné nápoje; (30) mražené mléčné a smetanové výrobky, zejména smetanové a pomazánkové krémy a zmrzliny; (35) inzertní, reklamní a propagační činnost, obstaravatelská a zprostředkovatelská činnost v oblasti obchodu s mlékem a mléčnými výrobky, vystavování a nabízení mlékárenského zboží a obchodování s mlékem a mléčnými výrobky všeho druhu, marketing, obchodní administrativata.

(590) Barevná

(730) **Choceňská mlékárna s.r.o.**, Kollárova 481, Choceň, 56501, CZ

(740) JUDr. Aleš Zábrš, Na Beránce 2, Praha 6, 16000

(210) **O-517494**

(220) 27.10.2014

(320) 27.10.2014

(511) 29, 30, 35

(540)



(510) (29) mléko a mlékárenské výrobky všeho druhu, zejména smetany, jogurty, másla, pomazánky, tvarohy, sýry, kysané mléčné výrobky a mléčné nápoje; (30) mražené, mléčné a smetanové výrobky, zejména smetanové a pomazánkové krémy a zmrzliny; (35) inzertní, reklamní a propagační činnost, obstaravatelská a zprostředkovatelská činnost v oblasti obchodu s mlékem a mléčnými výrobky, vystavování a nabízení mlékárenského zboží a obchodování s mlékem a mléčnými výrobky všeho druhu, marketing, obchodní administrativata.

(590) Barevná

(730) **Choceňská mlékárna s.r.o.**, Kollárova 481, Choceň, 56501, CZ

(740) JUDr. Aleš Zábrš, Na Beránce 2, Praha 6, 16000

(210) **O-517495**

(220) 27.10.2014

(320) 27.10.2014

(511) 4, 35, 36, 39, 40

(540)

### ČEZ PLYN ATRAKTIV

(510) (4) elektřina, elektrická energie, plyn; (35) inzertní reklamní a propagační činnost, poskytování pomoci při provozu obchodu, zejména v oblasti energetiky, obchodní činnost s elektrickou energií a plynem včetně nabízení elektrické energie a plynu k prodeji, dovoz a vývoz elektrické energie a plynu, marketing, obchodní administrativata; (36) tvorba a poskytování cenových tarifů elektřiny a elektrické energie a plynu; (39) doprava a skladování, zejména distribuce a transfer elektřiny a plynu, rozvody elektřiny, plynu a tepla, doprava a skladování radioaktivních odpadů; (40) výroba elektřiny a tepla.

(730) **ČEZ, a.s.**, Duhová 1444/2, Praha 4, 14053, CZ

(740) JUDr. Aleš Zábrš, Na Beránce 2, Praha 6, 16000

(210) **O-517548**

(220) 30.10.2014

(320) 30.10.2014

(511) 9, 35, 36, 38, 41, 42

(540)



(510) (9) přístroje a nástroje vědecké, námořní, geodetické, fotografické, filmové, optické, přístroje pro vážení, měření, signalizaci, kontrolu (inspekci), záchranu a přístroje pro vyučování, přístroje a nástroje pro vedení, přepínání, přeměnu, akumulaci, regulaci nebo řízení elektrického proudu, přístroje pro záznam, převod, reprodukci zvuku nebo obrazu, nosiče dat magnetické, záznamové disky, kompaktní disky, DVD a ostatní digitální záznamové nosiče, ústrojí pro přístroje na mince, pokladny registrační, kalkulačky, zařízení na zpracování dat, počítače, počítačový software, hasicí přístroje; (35) propagační činnost, reklama, pomoc při řízení obchodní činnosti, obchodní administrativata, kancelářské práce; (36) pojištění, služby finanční, služby peněžní, služby nemovitostní; (38) spoje (komunikace); (41) výchova, vzdělávání, zábava, sportovní a kulturní aktivity; (42) vědecké a technologické služby a související výzkum a projektování, analytické a výzkumné služby v průmyslu, navrhování a vývoj počítačového hardwaru a softwaru.

(730) **PIT Partners s.r.o.**, Maršovská 800, Praha 9 - Kyje, 19800, CZ

(210) **O-517593**

(220) 31.10.2014

(320) 31.10.2014

(511) 29, 31, 35, 43

(540)

### MASOTĚKA

(510) (29) maso, ryby, drůbež a zvěřina, masové výtahy, konzervované, mražené, sušené a vařené ovoce a zelenina, želé, džemy, kompoty, vejce, mléko a mléčné výrobky, jedlé oleje a tuky; (31) zrní a zemědělské, zahradnické a lesní produkty nezahrnuté v jiných třídách, živá zvířata, čerstvé ovoce a zelenina, semena, rostliny a květiny, krmiva pro zvířata, slad; (35) propagační činnost, reklama, pomoc při řízení obchodní činnosti, obchodní administrativata, kancelářské práce; (43) služby zajišťující stravování a nápoje, dočasné ubytování.

(730) **SOHORS, s.r.o.**, Žár 70, České Budějovice, 37401, CZ

(740) AK Štros & Kusák, JUDr. David Štros, Národní 32, Praha 1, 11000

(210) **O-517594**

(220) 31.10.2014

(320) 31.10.2014

(511) 29, 30, 31, 32, 33, 35, 43

(540)



(510) (29) maso, ryby, drůbež a zvěřina, masové výtažky, konzervované, mražené, sušené a vařené ovoce a zelenina, želé, džemy, kompoty, vejce, mléko a mléčné výrobky, jedlé oleje a tuky; (30) káva, čaj, kakao a kávové náhražky, rýže, tapioka a ságo, mouka a obilninové přípravky, chléb, pečivo a cukrovinky, polevy, cukr, med, melasa, droždí, prášek do pečiva, sůl, hořčice, ocet, omáčky (chuťové přísady), koření, zmrzlina; (31) zrní a zemědělské, zahradnické a lesní produkty nezahrnuté v jiných třídách, živá zvířata, čerstvé ovoce a zelenina, semena, rostliny a květiny, krmiva pro zvířata, slad; (32) piva, minerální vody, šumivé nápoje a jiné nápoje nealkoholické, nápoje a šťávy ovocné, sirupy a jiné přípravky k zhotovování nápojů; (33) alkoholické nápoje (s výjimkou pív); (35) propagační činnost, reklama, pomoc při řízení obchodní činnosti, obchodní administrativa, kancelářské práce; (43) služby zajišťující stravování a nápoje, dočasné ubytování.

(730) SOHORS, s.r.o., Žár 70, České Budějovice, 37401, CZ

(740) AK Štros & Kusák, JUDr. David Štros, Národní 32, Praha 1, 11000

(210) **O-517637**

(220) 03.11.2014

(320) 03.11.2014

(511) 32

(540)

## PRADĚD

(510) (32) pivo, nealkoholická piva, ochucená piva.

(730) Pivovar HOLBA, a.s., Pivovarská 261, Hanušovice, 78833, CZ

(740) Halaxová & Halaxová TETRAPAT, RNDr. Zdeňka Halaxová, Jinonická 80, Praha 5, 15800

(210) **O-517674**

(220) 04.11.2014

(320) 04.11.2014

(511) 29

(540)

## JÁNOŠÍKŮV OŠTĚPEK

(510) (29) mléko a mléčné výrobky, sýry.

(730) MILKEFFEKT, s.r.o., Tálínská 1024, Praha 9 - Kyje, 19800, CZ

(740) PatentCentrum Sedlák & Partners s.r.o., Husova 5, České Budějovice, 37001

(210) **O-517675**

(220) 04.11.2014

(320) 04.11.2014

(511) 29

(540)



(510) (29) mléko a mléčné výrobky, sýry.

(730) MILKEFFEKT, s.r.o., Tálínská 1024, Praha 9 - Kyje, 19800, CZ

(740) PatentCentrum Sedlák & Partners s.r.o., Husova 5, České Budějovice, 37001

(210) **O-517715**

(220) 06.11.2014

(320) 06.11.2014

(511) 1, 5

(540)

## ANTIHRYZ

(510) (1) chemické výrobky používané jako repelenty na základě jejich chuti, chemické výrobky používané jako repelenty na základě jejich zápachu; (5) repelenty pro zvířata, prostředky na ochranu rostlin (dřevin) proti chorobám a živočišným škůdcům, prostředky na ochranu proti okusu a ohryzu zvěří, prostředky na ochranu rostlin proti chorobám a škůdcům (fungicidy, insekticidy).

(730) NeraAgro, spol. s r.o., ul. Práce 657, Neratovice, 27711, CZ

(210) **O-517730**

(220) 07.11.2014

(320) 07.11.2014

(511) 25, 35

(540)

## reb9ls

(510) (25) oděvy, obuv, čepice, čelenky, kabáty (svrchní), kabátky krátké, kravaty, plážové oděvy, pletené oděvy, tělocvičné oděvy, dámské šaty, tílka, košilky, nátělníky, závoje, župany, přehozy přes ramena, přehozy kolem ramen, oděvy koupací, noční kabátky, opasky, pokrývky hlavy, spodní prádlo, pyžama, rukavice palcové, rukavice bez prstů, sukně, svetry, šály, vesty; (35) propagační činnost, reklama, pomoc při řízení obchodní činnosti, obchodní administrativa, kancelářské práce, zásilkový prodej zboží uvedeného ve třídě 25 z katalogů, Internetu, inzerce.

(730) Vaše DEDRA, s.r.o., Podhradní 69, Česká Skalice, 55203, CZ

(210) **O-517731**

(220) 07.11.2014

(320) 07.11.2014

(511) 25, 35

(540)

## REB3LS

(510) (25) oděvy, obuv, čepice, čelenky, kabáty (svrchní), kabátky krátké, kravaty, plážové oděvy, pletené oděvy, tělocvičné oděvy, dámské šaty, tílka, košilky, nátělníky, závoje, župany, přehozy přes ramena, přehozy kolem ramen, oděvy koupací, noční kabátky, opasky, pokrývky hlavy, spodní prádlo, pyžama, rukavice palcové, rukavice bez prstů, sukně, svetry, šály, vesty; (35) propagační činnost, reklama, pomoc při řízení obchodní činnosti, obchodní administrativa, kancelářské práce, zásilkový prodej zboží uvedeného ve třídě 25 z katalogů, Internetu, inzerce.

(730) Vaše DEDRA, s.r.o., Podhradní 69, Česká Skalice, 55203, CZ

### Zamítnuté a částečně zamítnuté přihlášky ochranných známek po zveřejnění

Zjistí-li Úřad v průběhu řízení o námitkách, že přihlašovaná ochranná známka nesplňuje podmínky pro zápis, přihlášku zamítne. Zjistí-li, že přihlašovaná ochranná známka nesplňuje podmínky pro zápis jen pro některé výrobky nebo služby, přihlášku zamítne v rozsahu výrobků nebo služeb, pro které přihláška nesplňuje podmínky zápisu. S ohledem na tuto skutečnost, obsahuje tato kapitola údaje o rozhodnutích o zamítnutí přihlášky ochranné známky v celém nebo částečném rozsahu na základě ustanovení § 26 zákona č. 441/2003 Sb.

Údaje o výsledku rozhodnutí (zamítnutí přihlášky, částečné zamítnutí přihlášky) jsou uvedeny za datem právní moci rozhodnutí pod INID kódem (583) s názvem "Datum právní moci rozhodnutí/výsledek rozhodnutí".

(210) **O-499242**

(540)

**LIFETABLE**

(583) 04.12.2014/NABYTÍ P.M. - ČÁSTEČNÉ ZAMÍTNUTÍ PŘIHL. PO ZVEŘ.

---

(210) **O-508525**

(540)

**АСТЕРИОНЭ**

(210) **O-508485**

(540)

**ASTERIONE**

(583) 04.12.2014/NABYTÍ P.M. - ZAMÍTNUTÍ PŘIHLÁŠKY PO ZVEŘEJNĚNÍ

---

(583) 04.12.2014/NABYTÍ P.M. - ZAMÍTNUTÍ PŘIHLÁŠKY PO ZVEŘEJNĚNÍ

---



### Přehled zápisů ochranných známek bez změny ve vztahu ke zveřejněným přihláškám

Kapitola obsahuje údaje o ochranných známkách zapsaných na základě ustanovení § 28 odst. 1 zákona č. 441/2003 Sb., u kterých nedošlo ke změně údajů oproti zveřejněné přihlášce ochranné známky.

Číselný přehled											
342529	342530	342531	342532	342535	342536	342537	342539	342540	342541	342542	342543
342544	342545	342546	342547	342548	342549	342550	342551	342552	342553	342554	342555
342556	342557	342558	342559	342560	342561	342562	342563	342564	342565	342566	342567
342568	342569	342570	342571	342572	342573	342574	342575	342576	342577	342578	342579
342580	342581	342582	342583	342584	342585	342586	342587	342588	342589	342590	342591
342592	342593	342594	342595	342596	342597	342598	342599	342600	342601	342602	342603
342604	342605	342606	342607	342608	342609	342610	342611	342612	342613	342614	342615
342616	342617	342618	342619	342620	342621	342622	342623	342624	342625	342626	342627
342628	342629	342630	342631	342632	342633	342634	342635	342636	342637	342638	342639
342640	342641	342642	342643	342644	342645	342646	342647	342648	342649	342650	342651
342652	342653	342654	342655	342656	342657	342658	342659	342660	342661	342662	342663
342664	342665	342666	342667	342668	342669	342670	342671	342672	342673	342674	342675
342676	342677	342678	342679	342680	342681	342682					

### Zápisy ochranných známek bez změny ve vztahu ke zveřejněným přihláškám

(111) **342529**  
(220) 24.02.2006  
(320) 24.02.2006  
(442) 13.12.2006  
(151) 10.12.2014  
(730) **MF MEDICAL & DIGITAL MEDIA s.r.o.**, Mezi Vodami 1952/9,  
Praha 4, 14300, CZ  
(210) O-434876

---

(111) **342530**  
(220) 15.08.2012  
(320) 15.08.2012  
(442) 03.09.2014  
(151) 10.12.2014  
(730) **CiderLand s.r.o.**, Kubelíkova 1150/48, Praha 3, 13000, CZ  
(210) O-497432

---

(111) **342531**  
(220) 05.09.2012  
(320) 05.09.2012  
(442) 03.09.2014  
(151) 10.12.2014  
(730) **Enaxa s.r.o.**, Lidická 544, Třinec, 73961, CZ  
(210) O-497912

---

(111) **342532**  
(220) 07.09.2012  
(320) 07.09.2012  
(442) 27.02.2013  
(151) 10.12.2014  
(730) **FORTUNA GAME a.s.**, Vodičkova 699/30, Praha 1, 11000, CZ  
(210) O-498005  
(590) Barevná

---

(111) **342535**  
(220) 05.02.2013  
(320) 05.02.2013  
(442) 03.04.2013  
(151) 10.12.2014  
(730) **Maršálek Leoš**, Nejdek 8, Běltořín, 75364, CZ  
(210) O-501602

---

(111) **342536**  
(220) 05.02.2013  
(320) 05.02.2013  
(442) 26.02.2014  
(151) 10.12.2014  
(730) **Maršálek Leoš**, Nejdek 8, Běltořín, 75364, CZ  
(210) O-501603

---

(111) **342537**  
(220) 18.03.2013  
(320) 18.03.2013  
(442) 03.09.2014  
(151) 10.12.2014  
(730) **Kostecké uzeniny a.s.**, Kostelec 60, Kostelec, 58861, CZ  
(210) O-502734

---

(111) **342539**  
(220) 10.04.2013  
(320) 10.04.2013  
(442) 10.07.2013  
(151) 10.12.2014  
(730) **SAZKA a.s.**, K Žižkovu 851, Praha 9, 19093, CZ  
(210) O-503397

---

(590) Barevná

---

(111) **342540**  
(220) 09.05.2013  
(320) 09.05.2013  
(442) 03.09.2014  
(151) 10.12.2014  
(730) **Akademie svobodných umění, SE**, Náměstí Svobody 22, Brno, 60200,  
CZ  
(210) O-504273

---

(111) **342541**  
(220) 24.05.2013  
(320) 24.05.2013  
(442) 25.09.2013  
(151) 10.12.2014  
(730) **FARMERS spol. s r.o.**, Voletinská 252, Trutnov, 54103, CZ  
(210) O-504685

---

(111) **342542**  
(220) 07.06.2013  
(320) 07.06.2013  
(442) 23.10.2013  
(151) 10.12.2014  
(730) **Landa Jan**, Brusov 6, Ústěh, 41145, CZ  
(210) O-505075  
(590) Barevná

---

(111) **342543**  
(220) 11.06.2013  
(320) 11.06.2013  
(442) 03.09.2014  
(151) 10.12.2014  
(730) **Poděbradka, a.s.**, Nymburská 239/VII, Poděbrady, 29001, CZ  
(210) O-505128

---

(111) **342544**  
(220) 04.07.2013  
(320) 04.07.2013  
(442) 03.09.2014  
(151) 10.12.2014  
(730) **ADAX, spol. s r.o.**, Mlýnská 22, Praha 6, 16000, CZ  
(210) O-505825

---

(111) **342545**  
(220) 22.08.2013  
(320) 22.08.2013  
(442) 03.09.2014  
(151) 10.12.2014  
(730) **Šich Pavel MgA.**, Žišov 11, Vavřinec, 28504, CZ  
**Coubal Libor**, Okružní 729, Kolín V, 28002, CZ  
**Pokorný Jan Ing.**, Vojanova 762, Kladno - Kročehlavy, 27201, CZ  
(210) O-506975

---

(111) **342546**  
(220) 12.09.2013  
(320) 12.09.2013  
(442) 03.09.2014  
(151) 10.12.2014  
(730) **Pacovské strojirny, akciová společnost**, Nádražní 697, Pacov, 39501, CZ  
(210) O-507525

---

(111) **342547**  
(220) 12.09.2013

(320) 12.09.2013  
(442) 03.09.2014  
(151) 10.12.2014  
(730) **Pacovské strojírný, akciová společnost**, Nádražní 697, Pacov, 39501, CZ  
(210) O-507526

(111) **342548**  
(220) 16.09.2013  
(320) 16.09.2013  
(442) 03.09.2014  
(151) 10.12.2014  
(730) **RIBRETTO, s.r.o.**, Strojírenská 259, Praha 5 - Zličín, 15521, CZ  
(210) O-507583

(111) **342549**  
(220) 19.09.2013  
(320) 19.09.2013  
(442) 03.09.2014  
(151) 10.12.2014  
(730) **Pražské vodovody a kanalizace a.s.**, Pařížská 11, Praha 1, 11000, CZ  
(210) O-507669  
(590) Barevná

(111) **342550**  
(220) 19.09.2013  
(320) 19.09.2013  
(442) 03.09.2014  
(151) 10.12.2014  
(730) **Pražské vodovody a kanalizace a.s.**, Pařížská 11, Praha 1, 11000, CZ  
(210) O-507670

(111) **342551**  
(220) 19.09.2013  
(320) 19.09.2013  
(442) 03.09.2014  
(151) 10.12.2014  
(730) **Pražské vodovody a kanalizace a.s.**, Pařížská 11, Praha 1, 11000, CZ  
(210) O-507671  
(590) Barevná

(111) **342552**  
(220) 19.09.2013  
(320) 19.09.2013  
(442) 03.09.2014  
(151) 10.12.2014  
(730) **Pražské vodovody a kanalizace, a.s.**, Pařížská 11, Praha 1, 11000, CZ  
(210) O-507672

(111) **342553**  
(220) 25.09.2013  
(320) 25.09.2013  
(442) 03.09.2014  
(151) 10.12.2014  
(730) **Pecháčková Iveta**, Ostrovní 2059/4, Praha 1, 11000, CZ  
(210) O-507845

(111) **342554**  
(220) 30.09.2013  
(320) 30.09.2013  
(442) 03.09.2014  
(151) 10.12.2014  
(730) **Rybář Dalibor**, Horní Domaslavice 227, Horní Domaslavice, 73851, CZ  
(210) O-507951  
(590) Barevná

(111) **342555**  
(220) 18.10.2013  
(320) 18.10.2013  
(442) 03.09.2014  
(151) 10.12.2014  
(730) **Kellner Jiří**, Lázně Libverda 197, Lázně Libverda, 46362, CZ  
(210) O-508416

(111) **342556**  
(220) 24.10.2013  
(320) 24.10.2013  
(442) 03.09.2014  
(151) 10.12.2014  
(730) **Český rozhlas**, Vinohradská 12, Praha 2, 12099, CZ  
(210) O-508611

(111) **342557**  
(220) 05.11.2013  
(320) 05.11.2013  
(442) 03.09.2014  
(151) 10.12.2014  
(730) **BONECO a.s.**, Lopatecká 223/13, Praha 4, 14700, CZ  
(210) O-508858

(111) **342558**  
(220) 11.11.2013  
(320) 11.11.2013  
(442) 03.09.2014  
(151) 10.12.2014  
(730) **Bio Art Production s.r.o.**, Korunní 810/104, Praha 10, 10100, CZ  
(210) O-509061

(111) **342559**  
(220) 13.11.2013  
(320) 13.11.2013  
(442) 03.09.2014  
(151) 10.12.2014  
(730) **VITANA, a.s.**, Mělnická 133, Byšice, 27714, CZ  
(210) O-509198

(111) **342560**  
(220) 25.11.2013  
(320) 25.11.2013  
(442) 03.09.2014  
(151) 10.12.2014  
(730) **Mužátko Jan**, U Bažantnice 550/45, Praha 5 - Velká Chuchle, 15900, CZ  
(210) O-509470  
(590) Barevná

(111) **342561**  
(220) 18.12.2013  
(320) 18.12.2013  
(442) 03.09.2014  
(151) 10.12.2014  
(730) **Dermacur Laboratories s.r.o.**, Jarošova 1345, Sokolov, 35601, CZ  
(210) O-509515

(111) **342562**  
(220) 18.12.2013  
(320) 18.12.2013  
(442) 03.09.2014  
(151) 10.12.2014  
(730) **Dermacur Laboratories s.r.o.**, Jarošova 1345, Sokolov, 35601, CZ  
(210) O-509516

(111) **342563**  
(220) 13.12.2013  
(320) 13.12.2013  
(442) 03.09.2014  
(151) 10.12.2014  
(730) **SEPHORA**, 65, avenue Edouard Vaillant, F-92100 BOULOGNE  
BILLANCOURT, FR  
(210) O-509991

---

(111) **342564**  
(220) 13.12.2013  
(320) 13.12.2013  
(442) 03.09.2014  
(151) 10.12.2014  
(730) **Šíma Ondřej**, U zátiší 545/1, Praha 4 - Hodkovičky, 14700, CZ  
(210) O-510026

---

(111) **342565**  
(220) 20.12.2013  
(320) 20.12.2013  
(442) 03.09.2014  
(151) 10.12.2014  
(730) **Burdová Jana**, Kollárova 1561/17, Teplice, 41501, CZ  
(210) O-510216

---

(111) **342566**  
(220) 25.12.2013  
(320) 25.12.2013  
(442) 03.09.2014  
(151) 10.12.2014  
(730) **Tůma Jiří Ing.**, Luková 153, Luková, 56123, CZ  
(210) O-510243

---

(111) **342567**  
(220) 06.01.2014  
(320) 06.01.2014  
(442) 03.09.2014  
(151) 10.12.2014  
(730) **Viktoría Newspaper a.s.**, Ječná 243/39a, Praha 2 - Nové Město, 12000,  
CZ  
(210) O-510365

---

(111) **342568**  
(220) 08.01.2014  
(320) 08.01.2014  
(442) 03.09.2014  
(151) 10.12.2014  
(730) **SAZKA a.s.**, K Žižkovu 851, Praha 9, 19093, CZ  
(210) O-510427

---

(111) **342569**  
(220) 08.01.2014  
(320) 08.01.2014  
(442) 03.09.2014  
(151) 10.12.2014  
(730) **SAZKA a.s.**, K Žižkovu 851, Praha 9, 19093, CZ  
(210) O-510428

---

(111) **342570**  
(220) 08.01.2014  
(320) 08.01.2014  
(442) 03.09.2014  
(151) 10.12.2014  
(730) **SAZKA a.s.**, K Žižkovu 851, Praha 9, 19093, CZ  
(210) O-510429

---

(111) **342571**  
(220) 13.01.2014  
(320) 13.01.2014  
(442) 03.09.2014  
(151) 10.12.2014  
(730) **Liberální institut, o.s.**, Spálená 108/51, Praha 1 - Nové Město, 11000, CZ  
(210) O-510504

---

(111) **342572**  
(220) 14.01.2014  
(320) 14.01.2014  
(442) 03.09.2014  
(151) 10.12.2014  
(730) **PBS ENERGO a.s.**, Vlkovská 279, Velká Bíteš, CZ  
(210) O-510559  
(590) Barevná

---

(111) **342573**  
(220) 14.01.2014  
(320) 14.01.2014  
(442) 03.09.2014  
(151) 10.12.2014  
(730) **Macek Pavel Bc.**, Imrychova 883/9, Praha 4, 14300, CZ  
**Macková Justyna**, Imrychova 883/9, Praha 4, 14300, CZ  
(210) O-510575  
(590) Barevná

---

(111) **342574**  
(220) 14.01.2014  
(320) 14.01.2014  
(442) 03.09.2014  
(151) 10.12.2014  
(730) **Macek Pavel Bc.**, Imrychova 883/9, Praha 4, 14300, CZ  
**Macková Justyna**, Imrychova 883/9, Praha 4, 14300, CZ  
(210) O-510576  
(590) Barevná

---

(111) **342575**  
(220) 14.01.2014  
(320) 14.01.2014  
(442) 03.09.2014  
(151) 10.12.2014  
(730) **COOP Beskydy, spotřební družstvo**, Tovární 13, Český Těšín, 73701,  
CZ  
(210) O-510578  
(590) Barevná

---

(111) **342576**  
(220) 17.01.2014  
(320) 17.01.2014  
(442) 03.09.2014  
(151) 10.12.2014  
(730) **PARTIS a.s.**, Suchovršice 110, Úpice, 54232, CZ  
(210) O-510666

---

(111) **342577**  
(220) 17.01.2014  
(320) 17.01.2014  
(442) 03.09.2014  
(151) 10.12.2014  
(730) **PARTIS a.s.**, Suchovršice 110, Úpice, 54232, CZ  
(210) O-510667  
(590) Barevná

---

(111) **342578**  
(220) 20.01.2014  
(320) 20.01.2014

(442) 03.09.2014  
(151) 10.12.2014  
(730) **RECALL s.r.o.**, U Stromovky 1468/25, České Budějovice 2, 37005, CZ  
(210) O-510702

(111) **342579**  
(220) 03.02.2014  
(320) 03.02.2014  
(442) 03.09.2014  
(151) 10.12.2014  
(730) **Martin Pokorný Chocolatier s.r.o.**, Malinová 1661/9, Praha 10 - Záběhlice, 106 00, CZ  
(210) O-511034

(111) **342580**  
(220) 04.02.2014  
(320) 09.08.2013  
(442) 03.09.2014  
(151) 10.12.2014  
(730) **Jaga Shop s.r.o.**, Čiernovodská 11, Bratislava, SK  
(210) O-511081

(111) **342581**  
(220) 07.02.2014  
(320) 07.02.2014  
(442) 03.09.2014  
(151) 10.12.2014  
(730) **JAPAPROGRES s.r.o.**, Trojická 437/20, Praha 2, 12800, CZ  
(210) O-511156

(111) **342582**  
(220) 10.02.2014  
(320) 10.02.2014  
(442) 03.09.2014  
(151) 10.12.2014  
(730) **GAS Familia, s.r.o.**, Prešovská 8, 06401 Stará Ľubovňa, SK  
(210) O-511208  
(590) Barevná

(111) **342583**  
(220) 11.02.2014  
(320) 11.02.2014  
(442) 03.09.2014  
(151) 10.12.2014  
(730) **Aviationexam s.r.o.**, Petržilkova 2583/13, Praha 13 - Stodůlky, 15800, CZ  
(210) O-511233

(111) **342584**  
(220) 12.02.2014  
(320) 12.02.2014  
(442) 03.09.2014  
(151) 10.12.2014  
(730) **Lošák Radek**, Veřovice 301, Veřovice, 74273, CZ  
(210) O-511264

(111) **342585**  
(220) 12.02.2014  
(320) 12.02.2014  
(442) 03.09.2014  
(151) 10.12.2014  
(730) **Ensemble 18+, s.r.o.**, Kaprova 42/14, Praha 1, 11000, CZ  
(210) O-511268

(111) **342586**  
(220) 17.02.2014

(320) 17.02.2014  
(442) 03.09.2014  
(151) 10.12.2014  
(730) **M.B.A. Finance s.r.o.**, Opletalova 1603/57, Praha 1 - Nové Město, 11000, CZ  
(210) O-511435

(111) **342587**  
(220) 25.02.2014  
(320) 25.02.2014  
(442) 03.09.2014  
(151) 10.12.2014  
(730) **Česká národní skupina Mezinárodní federace hudebního průmyslu (ČNS IFPI)**, Slavíkova 15, Praha 2, 12000, CZ  
(210) O-511571  
(590) Barevná

(111) **342588**  
(220) 24.02.2014  
(320) 24.02.2014  
(442) 03.09.2014  
(151) 10.12.2014  
(730) **Gebauer Karel RNDr.**, Třešněné - Dubec 24, Přimda, 34806, CZ  
(210) O-511575

(111) **342589**  
(220) 25.02.2014  
(320) 25.02.2014  
(442) 03.09.2014  
(151) 10.12.2014  
(730) **Vytiska Lukáš**, K Učilišti 43/22, Praha 10, 10200, CZ  
**Váňa Jaroslav**, Bilinská 495/5, Praha 9, 19000, CZ  
(210) O-511605

(111) **342590**  
(220) 07.03.2014  
(320) 17.02.2014  
(442) 03.09.2014  
(151) 10.12.2014  
(730) **Indian Motorcycle International, LLC**, 2100 Highway 55, Minnesota, MN, US  
(210) O-511913

(111) **342591**  
(220) 11.03.2014  
(320) 11.03.2014  
(442) 03.09.2014  
(151) 10.12.2014  
(730) **Skoupil Petr**, Čejkovská 450, Velké Bilovice, 69102, CZ  
(210) O-511992

(111) **342592**  
(220) 12.03.2014  
(320) 12.03.2014  
(442) 03.09.2014  
(151) 10.12.2014  
(730) **Dr. Max Pharma Limited**, King Street 1, London EC2V BAU, GB  
(210) O-512018

(111) **342593**  
(220) 13.03.2014  
(320) 13.03.2014  
(442) 03.09.2014  
(151) 10.12.2014  
(730) **Kohout Jan PhDr.**, Bachova 1589, Praha 4, 14900, CZ  
(210) O-512069

(111) **342594**  
(220) 13.03.2014  
(320) 13.03.2014  
(442) 03.09.2014  
(151) 10.12.2014  
(730) **PPG Deco Czech a.s.**, Břasy 223, Břasy, 33824, CZ  
(210) O-512075  
(590) Barevná

---

(111) **342595**  
(220) 15.03.2014  
(320) 15.03.2014  
(442) 03.09.2014  
(151) 10.12.2014  
(730) **Insolvent Agency a.s.**, Viléma Balarina 1957/2, Hlučín, 74801, CZ  
(210) O-512130

---

(111) **342596**  
(220) 16.03.2014  
(320) 16.03.2014  
(442) 03.09.2014  
(151) 10.12.2014  
(730) **S & D Pharma CZ, spol. s r.o.**, Písnická 22/546, Praha 4, 14200, CZ  
(210) O-512131

---

(111) **342597**  
(220) 20.03.2014  
(320) 20.03.2014  
(442) 03.09.2014  
(151) 10.12.2014  
(730) **BILLA, spol. s r.o.**, Modletice 67, Říčany u Prahy, 25101, CZ  
(210) O-512239  
(590) Barevná

---

(111) **342598**  
(220) 20.03.2014  
(320) 20.03.2014  
(442) 03.09.2014  
(151) 10.12.2014  
(730) **Teva Operations Poland Sp. zoo.**, ul. Emilii plater 53, 00-113 Warszawa, PL  
(210) O-512246  
(590) Barevná

---

(111) **342599**  
(220) 20.03.2014  
(320) 20.03.2014  
(442) 03.09.2014  
(151) 10.12.2014  
(730) **SVĚT TAŠEK spol. s r.o.**, Křižíkova 2158, Benešov, 25601, CZ  
(210) O-512247  
(590) Barevná

---

(111) **342600**  
(220) 20.03.2014  
(320) 20.03.2014  
(442) 03.09.2014  
(151) 10.12.2014  
(730) **SVĚT TAŠEK spol. s r.o.**, Křižíkova 2158, Benešov, 25601, CZ  
(210) O-512248

---

(111) **342601**  
(220) 20.03.2014  
(320) 20.03.2014  
(442) 03.09.2014  
(151) 10.12.2014

(730) **Pharmaceutical chemical cosmetic industry ALKALOID AD Skopje**,  
Blvd. Aleksandar Makedonski 12, 1000 Skopje, MK  
(210) O-512252

---

(111) **342602**  
(220) 20.03.2014  
(320) 20.03.2014  
(442) 03.09.2014  
(151) 10.12.2014  
(730) **Česká filharmonie**, Alšovo nábřeží 79/12, Praha 1 - Staré Město, 11000, CZ  
(210) O-512258

---

(111) **342603**  
(220) 21.03.2014  
(320) 21.03.2014  
(442) 03.09.2014  
(151) 10.12.2014  
(730) **KONSALT Marienbad s.r.o.**, Třebízského 205, Mariánské Lázně, 35301, CZ  
(210) O-512265  
(590) Barevná

---

(111) **342604**  
(220) 21.03.2014  
(320) 21.03.2014  
(442) 03.09.2014  
(151) 10.12.2014  
(730) **AMYGDALA SOCIAL s.r.o.**, Soběšická 196/42, Husovice, 61400, CZ  
(210) O-512269  
(590) Barevná

---

(111) **342605**  
(220) 26.03.2014  
(320) 26.03.2014  
(442) 03.09.2014  
(151) 10.12.2014  
(730) **KARSIS s.r.o.**, Čechova 2148, Benešov, 25601, CZ  
(210) O-512408

---

(111) **342606**  
(220) 26.03.2014  
(320) 26.03.2014  
(442) 03.09.2014  
(151) 10.12.2014  
(730) **Kofola a.s.**, Rajecká Lesná 1, Rajecká Lesná, SK  
(210) O-512412

---

(111) **342607**  
(220) 26.03.2014  
(320) 26.03.2014  
(442) 03.09.2014  
(151) 10.12.2014  
(730) **KOVODĚL Janča s.r.o.**, Kučerovo náměstí 2032, Uherský Brod, 68801, CZ  
(210) O-512413

---

(111) **342608**  
(220) 26.03.2014  
(320) 26.03.2014  
(442) 03.09.2014  
(151) 10.12.2014  
(730) **Lemfeld Jan**, Brtnická 57, Velký Šenov, 40778, CZ  
(210) O-512418

---

(111) **342609**  
(220) 26.03.2014  
(320) 26.03.2014  
(442) 03.09.2014  
(151) 10.12.2014  
(730) **Patrovská Hana**, Bílková 10, Praha 1, 11000, CZ  
(210) O-512420  
(590) Barevná

---

(111) **342610**  
(220) 26.03.2014  
(320) 26.03.2014  
(442) 03.09.2014  
(151) 10.12.2014  
(730) **Matěna Roman**, Kramolna 169, Náchod, 54701, CZ  
(210) O-512422

---

(111) **342611**  
(220) 26.03.2014  
(320) 26.03.2014  
(442) 03.09.2014  
(151) 10.12.2014  
(730) **Kovařík Eduard Ing.**, Suchá Loz 37, Suchá Loz, 68753, CZ  
(210) O-512423

---

(111) **342612**  
(220) 27.03.2014  
(320) 27.03.2014  
(442) 03.09.2014  
(151) 10.12.2014  
(730) **Trikaya Czech Republic a.s.**, Příkop 4, Brno, 60200, CZ  
(210) O-512425

---

(111) **342613**  
(220) 27.03.2014  
(320) 27.03.2014  
(442) 03.09.2014  
(151) 10.12.2014  
(730) **Duovize s.r.o.**, Na Truhlářce 2067/6, Praha 8 - Libeň, 18000, CZ  
(210) O-512427

---

(111) **342614**  
(220) 02.04.2014  
(320) 02.04.2014  
(442) 03.09.2014  
(151) 10.12.2014  
(730) **Doucha Jan**, Pisečná 82, Cheb, 35002, CZ  
(210) O-512561

---

(111) **342615**  
(220) 02.04.2014  
(320) 02.04.2014  
(442) 03.09.2014  
(151) 10.12.2014  
(730) **Halcin Jakub Bc.**, Školní 442, Holešov, 76901, CZ  
(210) O-512569

---

(111) **342616**  
(220) 04.04.2014  
(320) 04.04.2014  
(442) 03.09.2014  
(151) 10.12.2014  
(730) **Trejbal Pavel Ing.**, Ke Hřišti 453, Zbiroh, 33808, CZ  
(210) O-512625  
(590) Barevná

---

(111) **342617**  
(220) 04.04.2014  
(320) 04.04.2014  
(442) 03.09.2014  
(151) 10.12.2014  
(730) **Česká mincovna, a.s.**, U Přehrady 3204/61, Jablonec nad Nisou, 46602, CZ  
(210) O-512642

---

(111) **342618**  
(220) 08.04.2014  
(320) 08.04.2014  
(442) 03.09.2014  
(151) 10.12.2014  
(730) **Krásný Michal Bc.**, Hrabákova 1780/5, Ostrava, 70200, CZ  
**Hošek Adam**, Zelená 41, Ostrava, 70200, CZ  
**Česlík Adam**, Tyršova 145/26, Ostrava, 70200, CZ  
(210) O-512702

---

(111) **342619**  
(220) 17.04.2014  
(320) 17.04.2014  
(442) 03.09.2014  
(151) 10.12.2014  
(730) **Ondřej Hynek Mgr.**, Slavičkova 27, Ústí nad Labem, 40001, CZ  
(210) O-512951

---

(111) **342620**  
(220) 13.06.2012  
(320) 04.04.2012  
(442) 27.08.2014  
(151) 10.12.2014  
(730) **SPORTS ET LOISIRS**, RUE BLERIOT - ZONE D'ACTIVITE ACTIVEUM, ALTORF, 67120, FR  
(210) O-512993

---

(111) **342621**  
(220) 18.04.2014  
(320) 18.04.2014  
(442) 03.09.2014  
(151) 10.12.2014  
(730) **Holzbecherová Jana**, Podemlým 286/47, Lelekovice, 66431, CZ  
(210) O-513014

---

(111) **342622**  
(220) 23.04.2014  
(320) 23.04.2014  
(442) 03.09.2014  
(151) 10.12.2014  
(730) **REMA TIP TOP INCO - CZ spol. s r.o.**, Vídeňská 110, Brno, 61900, CZ  
(210) O-513090  
(590) Barevná

---

(111) **342623**  
(220) 24.04.2014  
(320) 24.04.2014  
(442) 03.09.2014  
(151) 10.12.2014  
(730) **Ultra Premium Brands - Central Europe s.r.o.**, Nad Vodovodem 32, Praha 10, 10000, CZ  
(210) O-513112  
(590) Barevná

---

(111) **342624**  
(220) 24.04.2014  
(320) 24.04.2014

(442) 03.09.2014  
(151) 10.12.2014  
(730) **Michalisko Jan Mgr.art.**, 27.dubna 127/1, Dobroslavice, 74792, CZ  
(210) O-513113

(111) **342625**  
(220) 24.04.2014  
(320) 24.04.2014  
(442) 03.09.2014  
(151) 10.12.2014  
(730) **Kaufland Warenhandel GmbH & Co. KG**, Rötelstrasse 35, 74172 Neckarsulm, DE  
(210) O-513125

(111) **342626**  
(220) 25.04.2014  
(320) 25.04.2014  
(442) 03.09.2014  
(151) 10.12.2014  
(730) **Ing. Peter Kudláč - APIMED**, Dolná Krupá 645, Dolná Krupá, SK  
(210) O-513140

(111) **342627**  
(220) 25.04.2014  
(320) 25.04.2014  
(442) 03.09.2014  
(151) 10.12.2014  
(730) **Malobchodní síť BALA s.r.o.**, Žukovského 888/2, Praha 6 - Ruzyně, 16100, CZ  
(210) O-513142

(111) **342628**  
(220) 25.04.2014  
(320) 25.04.2014  
(442) 03.09.2014  
(151) 10.12.2014  
(730) **Fakultní nemocnice u sv. Anny v Brně**, Pekařská 664/53, Brno - Staré Brno, 65691, CZ  
(210) O-513143

(111) **342629**  
(220) 09.05.2014  
(320) 09.05.2014  
(442) 03.09.2014  
(151) 10.12.2014  
(730) **ČESKÁ TELEVIZE**, Kavčí Hory 1, Praha 4, 14070, CZ  
(210) O-513430

(111) **342630**  
(220) 12.05.2014  
(320) 12.05.2014  
(442) 03.09.2014  
(151) 10.12.2014  
(730) **VaP Bransouze, spol. s r.o.**, Heroltická 15/5449, Jihlava, 58601, CZ  
(210) O-513469  
(590) Barevná

(111) **342631**  
(220) 15.05.2014  
(320) 15.05.2014  
(442) 03.09.2014  
(151) 10.12.2014  
(730) **IREKS ENZYMA s.r.o.**, Kšírova 668/257, Brno jih, Horní Heršpice, 61900, CZ  
(210) O-513559

(111) **342632**  
(220) 15.05.2014  
(320) 15.05.2014  
(442) 03.09.2014  
(151) 10.12.2014  
(730) **BetterNet a.s.**, Holečkova 789/49, Praha 5, 15000, CZ  
(210) O-513565

(111) **342633**  
(220) 16.05.2014  
(320) 16.05.2014  
(442) 03.09.2014  
(151) 10.12.2014  
(730) **První novinová společnost a.s.**, Paceřická 2773/1, Praha 9 - Horní Počernice, 19300, CZ  
(210) O-513595  
(590) Barevná

(111) **342634**  
(220) 19.05.2014  
(320) 19.05.2014  
(442) 03.09.2014  
(151) 10.12.2014  
(730) **Blahotová Pavlína**, Lešetínská 24, Praha 4, 14300, CZ  
(210) O-513613  
(590) Barevná

(111) **342635**  
(220) 19.05.2014  
(320) 19.05.2014  
(442) 03.09.2014  
(151) 10.12.2014  
(730) **Kadleček Michal Ing.**, Na Chodovci 2544/34, Praha 4, 14100, CZ  
(210) O-513626

(111) **342636**  
(220) 19.05.2014  
(320) 19.05.2014  
(442) 03.09.2014  
(151) 10.12.2014  
(730) **Zentiva Group, a.s.**, U Kabelovny 130, Praha 10 - Dolní Měcholupy, 10237, CZ  
(210) O-513628

(111) **342637**  
(220) 19.05.2014  
(320) 19.05.2014  
(442) 03.09.2014  
(151) 10.12.2014  
(730) **VFT, s.r.o.**, Bosonožské náměstí 1/2, Brno, 64200, CZ  
(210) O-513634

(111) **342638**  
(220) 19.05.2014  
(320) 19.05.2014  
(442) 03.09.2014  
(151) 10.12.2014  
(730) **FTV Prima, spol. s r.o.**, Na Žertvách 132/24, Praha 8 - Libeň, 18000, CZ  
(210) O-513635

(111) **342639**  
(220) 19.05.2014  
(320) 19.05.2014  
(442) 03.09.2014  
(151) 10.12.2014  
(730) **ASTUR Jeseník, s.r.o.**, Bubenská 943/8a, Praha 7- Holešovice, 17000, CZ



(210) O-513637  
(590) Barevná

---

(111) **342640**  
(220) 19.05.2014  
(320) 19.05.2014  
(442) 03.09.2014  
(151) 10.12.2014  
(730) **BUILDING PLAST, spol. s r.o.**, Nádražní 786, Chlumec nad Cidlinou IV, 50351, CZ  
(210) O-513638

---

(111) **342641**  
(220) 19.05.2014  
(320) 19.05.2014  
(442) 03.09.2014  
(151) 10.12.2014  
(730) **BUILDING PLAST, spol. s r.o.**, Nádražní 786, Chlumec nad Cidlinou IV, 50351, CZ  
(210) O-513639

---

(111) **342642**  
(220) 19.05.2014  
(320) 19.05.2014  
(442) 03.09.2014  
(151) 10.12.2014  
(730) **BUILDING PLAST, spol. s r.o.**, Nádražní 786, Chlumec nad Cidlinou IV, 50351, CZ  
(210) O-513640

---

(111) **342643**  
(220) 19.05.2014  
(320) 19.05.2014  
(442) 03.09.2014  
(151) 10.12.2014  
(730) **BUILDING PLAST, spol. s r.o.**, Nádražní 786, Chlumec nad Cidlinou IV, 50351, CZ  
(210) O-513641

---

(111) **342644**  
(220) 19.05.2014  
(320) 19.05.2014  
(442) 03.09.2014  
(151) 10.12.2014  
(730) **Dolanský Tomáš**, Vodárenská 459, Velká Dobrá, 27361, CZ  
(210) O-513642

---

(111) **342645**  
(220) 20.05.2014  
(320) 20.05.2014  
(442) 03.09.2014  
(151) 10.12.2014  
(730) **ECODAYS s.r.o.**, Zámecká 508, Zlín - Štípa, 76314, CZ  
(210) O-513643  
(590) Barevná

---

(111) **342646**  
(220) 20.05.2014  
(320) 20.05.2014  
(442) 03.09.2014  
(151) 10.12.2014  
(730) **Česká fotbalgolfová asociace**, Náměstí Lužické 211/15, Rumburk, 40801, CZ  
(210) O-513646

---

(111) **342647**  
(220) 20.05.2014  
(320) 20.05.2014  
(442) 03.09.2014  
(151) 10.12.2014  
(730) **DEBRA ČR**, Černopolní 212/9, Brno, 61300, CZ  
(210) O-513647

---

(111) **342648**  
(220) 20.05.2014  
(320) 20.05.2014  
(442) 03.09.2014  
(151) 10.12.2014  
(730) **Hylák Ivo MVDr.**, Dědická 27a, Vyškov, 68201, CZ  
(210) O-513648

---

(111) **342649**  
(220) 20.05.2014  
(320) 20.05.2014  
(442) 03.09.2014  
(151) 10.12.2014  
(730) **Česká spořitelna, a.s.**, Olbrachtova 1929/62, Praha 4 - Krč, 14000, CZ  
(210) O-513649  
(590) Barevná

---

(111) **342650**  
(220) 20.05.2014  
(320) 20.05.2014  
(442) 03.09.2014  
(151) 10.12.2014  
(730) **Policar Robert**, Heřmanova 1120/7, Praha 7, 17000, CZ  
(210) O-513651

---

(111) **342651**  
(220) 20.05.2014  
(320) 01.02.2014  
(442) 03.09.2014  
(151) 10.12.2014  
(730) **Bongrain S.A., a French Société Anonyme**, 42 rue Rieussec, 78220 Viroflay, FR  
(210) O-513652

---

(111) **342652**  
(220) 20.05.2014  
(320) 20.05.2014  
(442) 03.09.2014  
(151) 10.12.2014  
(730) **Air-lab s.r.o.**, V Aleji 1482/20, Jablonec nad Nisou, 46601, CZ  
(210) O-513653

---

(111) **342653**  
(220) 20.05.2014  
(320) 20.05.2014  
(442) 03.09.2014  
(151) 10.12.2014  
(730) **Jaga Media, s.r.o.**, Pražská 1279/18, Praha 10 - Hostivař, 10200, CZ  
(210) O-513655

---

(111) **342654**  
(220) 02.06.2014  
(320) 02.06.2014  
(442) 03.09.2014  
(151) 10.12.2014  
(730) **Spolek technické muzeum Liberec - z.s.**, Vrchlického 238/24, Liberec XIII-Nové Pavlovice, 46014, CZ  
(210) O-513986

---

(111) **342655**  
(220) 03.06.2014  
(320) 03.06.2014  
(442) 03.09.2014  
(151) 10.12.2014  
(730) **EVENTARO a.s.**, Polášková 1535, Valašské Meziříčí, 75701, CZ  
(210) O-514035

---

(111) **342656**  
(220) 04.06.2014  
(320) 04.06.2014  
(442) 03.09.2014  
(151) 10.12.2014  
(730) **CIMEX INVEST s.r.o.**, Na Pankráci 1062/58, Praha 4 - Nusle, 14000, CZ  
(210) O-514096

---

(111) **342657**  
(220) 04.06.2014  
(320) 04.06.2014  
(442) 03.09.2014  
(151) 10.12.2014  
(730) **CIMEX INVEST s.r.o.**, Na Pankráci 1062/58, Praha 4 - Nusle, 14000, CZ  
(210) O-514097

---

(111) **342658**  
(220) 04.06.2014  
(320) 04.06.2014  
(442) 03.09.2014  
(151) 10.12.2014  
(730) **CIMEX INVEST s.r.o.**, Na Pankráci 1062/58, Praha 4 - Nusle, 14000, CZ  
(210) O-514098

---

(111) **342659**  
(220) 05.06.2014  
(320) 05.06.2014  
(442) 03.09.2014  
(151) 10.12.2014  
(730) **inSPORTline s.r.o.**, Dělnická 957, Vítkov, 74901, CZ  
(210) O-514121

---

(111) **342660**  
(220) 05.06.2014  
(320) 05.06.2014  
(442) 03.09.2014  
(151) 10.12.2014  
(730) **Vaňura Václav Mgr.**, Vostrovská 483/44, Praha 6, 16000, CZ  
(210) O-514125

---

(111) **342661**  
(220) 05.06.2014  
(320) 05.06.2014  
(442) 03.09.2014  
(151) 10.12.2014  
(730) **Havaš Martin**, Prešovská 337/6, Plzeň, 30100, CZ  
(210) O-514130  
(590) Barevná

---

(111) **342662**  
(220) 05.06.2014  
(320) 05.06.2014  
(442) 03.09.2014  
(151) 10.12.2014  
(730) **Havaš Martin**, Prešovská 337/6, Plzeň, 30100, CZ

---

(210) O-514131

---

(111) **342663**  
(220) 13.06.2014  
(320) 13.06.2014  
(442) 03.09.2014  
(151) 10.12.2014  
(730) **Štěpánková Nika Mgr.**, Hliníky 264, Telnice, 66459, CZ  
(210) O-514271  
(590) Barevná

---

(111) **342664**  
(220) 27.06.2014  
(320) 27.06.2014  
(442) 03.09.2014  
(151) 10.12.2014  
(730) **Komenda Kamil Mgr.**, Opavská 463, Horní Benešov, 79312, CZ  
(210) O-514596  
(590) Barevná

---

(111) **342665**  
(220) 01.07.2014  
(320) 01.07.2014  
(442) 03.09.2014  
(151) 10.12.2014  
(730) **Michalovič Jiří**, U Červených domků 281/33, Hodonín, 69501, CZ  
(210) O-514656

---

(111) **342666**  
(220) 01.07.2014  
(320) 01.07.2014  
(442) 03.09.2014  
(151) 10.12.2014  
(730) **DEKOS R, s.r.o.**, Voděradská 2152, Říčany, 25101, CZ  
(210) O-514661  
(590) Barevná

---

(111) **342667**  
(220) 01.07.2014  
(320) 01.07.2014  
(442) 03.09.2014  
(151) 10.12.2014  
(730) **NADACE T - SOFT ETERNITY**, Novodvorská 1010/14, Praha 4 - Lhotka, 14200, CZ  
(210) O-514663

---

(111) **342668**  
(220) 01.07.2014  
(320) 01.07.2014  
(442) 03.09.2014  
(151) 10.12.2014  
(730) **DOBŘÝ ANDEĚL nadační fond**, Švédská 1010/15, Praha 5 - Smíchov, 15000, CZ  
(210) O-514664

---

(111) **342669**  
(220) 01.07.2014  
(320) 01.07.2014  
(442) 03.09.2014  
(151) 10.12.2014  
(730) **DOBŘÝ ANDEĚL nadační fond**, Švédská 1010/15, Praha 5 - Smíchov, 15000, CZ  
(210) O-514665

---

(111) **342670**  
(220) 01.07.2014

(320) 01.07.2014  
(442) 03.09.2014  
(151) 10.12.2014  
(730) **Československá obchodní banka, a.s.**, Radlická 333/150, Praha 5 -  
Radlice, 15000, CZ  
(210) O-514666

(111) **342671**  
(220) 01.07.2014  
(320) 01.07.2014  
(442) 03.09.2014  
(151) 10.12.2014  
(730) **Československá obchodní banka, a.s.**, Radlická 333/150, Praha 5  
Radlice, 15000, CZ  
(210) O-514667

(111) **342672**  
(220) 01.07.2014  
(320) 01.07.2014  
(442) 03.09.2014  
(151) 10.12.2014  
(730) **Soare sekt a.s.**, U vily 480, Zaječí, 69105, CZ  
(210) O-514671  
(590) Barevná

(111) **342673**  
(220) 01.07.2014  
(320) 01.07.2014  
(442) 03.09.2014  
(151) 10.12.2014  
(730) **DELSO s.r.o.**, Milady Horákové 387/56, Praha 7 - Holešovice, 17000, CZ  
(210) O-514672

(111) **342674**  
(220) 01.07.2014  
(320) 01.07.2014  
(442) 03.09.2014  
(151) 10.12.2014  
(730) **Novák David**, Jilemnického 2217, Pardubice - Zelené Předměstí, 53002,  
CZ  
(210) O-514673

(111) **342675**  
(220) 01.07.2014  
(320) 01.07.2014  
(442) 03.09.2014  
(151) 10.12.2014  
(730) **Novartis AG**, 4002 Basel, CH  
(210) O-514674

(111) **342676**  
(220) 01.07.2014  
(320) 01.07.2014  
(442) 03.09.2014  
(151) 10.12.2014

(730) **Novartis AG**, 4002 Basel, CH  
(210) O-514675

(111) **342677**  
(220) 01.07.2014  
(320) 01.07.2014  
(442) 03.09.2014  
(151) 10.12.2014  
(730) **Novartis AG**, 4002 Basel, CH  
(210) O-514676

(111) **342678**  
(220) 01.07.2014  
(320) 01.07.2014  
(442) 03.09.2014  
(151) 10.12.2014  
(730) **Swiss Pharma International AG**, Waldmannstrasse 8, Zurich, CH  
(210) O-514682

(111) **342679**  
(220) 03.07.2014  
(320) 03.07.2014  
(442) 03.09.2014  
(151) 10.12.2014  
(730) **Robinia s.r.o.**, Živanice 212, Živanice, 53342, CZ  
(210) O-514736

(111) **342680**  
(220) 06.08.2014  
(320) 07.08.2014  
(442) 03.09.2014  
(151) 10.12.2014  
(730) **VIA-REK, a.s.**, Ol. Blažka 145, Rájec - Jestřebí, 67902, CZ  
(210) O-514748  
(590) Barevná

(111) **342681**  
(220) 03.07.2014  
(320) 03.07.2014  
(442) 03.09.2014  
(151) 10.12.2014  
(730) **Woodmin, s.r.o.**, Národních hrdinů 3, Praha 9 - Dolní Počernice, 19012,  
CZ  
(210) O-514765

(111) **342682**  
(220) 24.07.2014  
(320) 24.07.2014  
(442) 03.09.2014  
(151) 10.12.2014  
(730) **WALMARK, a.s.**, Oldřichovice 44, Třinec, 73961, CZ  
(210) O-515246

### Přehled zápisů ochranných známek se změnou ve vztahu ke zveřejněným přihláškám

Kapitola obsahuje údaje o ochranných známkách zapsaných na základě ustanovení § 28 odst. 1 zákona č. 441/2003 Sb., u kterých došlo ke změně údajů oproti zveřejněné přihlášce ochranné známky.

Číselný přehled		
342533	342534	342538

## Zápisy ochranných známek se změnou ve vztahu ke zveřejněným přihláškám

(111) **342533**  
(220) 17.10.2012  
(320) 17.10.2012  
(442) 26.06.2013  
(151) 10.12.2014  
(540)

The logo for NEXWOOD features the word "NEXWOOD" in a bold, sans-serif font. The letter "X" is stylized with a diagonal line through it, and the "O" is a solid circle. The text is green.

(730) **DG Tip, spol. s r.o.**, K Terminálu 687/2, Brno, 61900, CZ  
(740) Karel Voda, patentový zástupce, Bolzanova 13, Brno, 61800  
(510) (19) nekovové okenní parapety, plotovky a bednění, řezivo stavební, řezivo truhlářské, překližky stavební, překližky truhlářské, překližky letecké, dřevotřísky, laminátové desky, podlahy nekovové, laťovky, desky dřevěné, laminované, dýhované, tvarovatelné, desky pro konstrukční účely, dřevovláknité desky, palubky podlahové, palubky obkladové, dveře dřevěné, vnitřní, vchodové, dveřní prahy nekovové, dveřní zárubně nekovové, bednicí dílce a lešenové podlahy nekovové, dřevoplastové terasy, dřevoplastové desky, dřevoplastové ploty, dřevoplastové zábradlí; (35) provozování obchodní činnosti v oblasti obchodu se dřevem a řezivem včetně palivového dřeva, propagační činnost, reklama, pomoc při řízení obchodní činnosti, obchodní administrativa, kancelářské práce; (42) služby architektů a projektantů, výtvarné návrhy exteriérů a interiérů, designérská činnost, počítačová grafika a design, grafický a průmyslový design, architektonické řešení staveb a přístaveb, služby technických poradců v oblasti stavebnictví (znalecké posudky), architektury a projektových prací, architektonické poradenství, inženýrská činnost v investiční výstavbě, zajišťování studií domů, bytů a přístaveb, zajišťování projektové dokumentace domů a bytů a jejího zpracování, expertní činnost ve výstavbě.

(590) Barevná  
(511) 19, 35, 42  
(210) O-499016

(111) **342534**  
(220) 17.10.2012  
(320) 17.10.2012  
(442) 26.06.2013  
(151) 10.12.2014  
(540)

**NEXWOOD**

(730) **DG Tip, spol. s r.o.**, K Terminálu 687/2, Brno, 61900, CZ  
(740) Karel Voda, patentový zástupce, Bolzanova 13, Brno, 61800

(510) (19) nekovové okenní parapety, plotovky a bednění, řezivo stavební, řezivo truhlářské, překližky stavební, překližky truhlářské, překližky letecké, dřevotřísky, laminátové desky, podlahy nekovové, laťovky, desky dřevěné, laminované, dýhované, tvarovatelné, desky pro konstrukční účely, dřevovláknité desky, palubky podlahové, palubky obkladové, dveře dřevěné, vnitřní, vchodové, dveřní prahy nekovové, dveřní zárubně nekovové, bednicí dílce a lešenové podlahy nekovové, dřevoplastové terasy, dřevoplastové desky, dřevoplastové ploty, dřevoplastové zábradlí; (35) provozování obchodní činnosti v oblasti obchodu se dřevem a řezivem včetně palivového dřeva, propagační činnost, reklama, pomoc při řízení obchodní činnosti, obchodní administrativa, kancelářské práce; (42) služby architektů a projektantů, výtvarné návrhy exteriérů a interiérů, designérská činnost, počítačová grafika a design, grafický a průmyslový design, architektonické řešení staveb a přístaveb, služby technických poradců v oblasti stavebnictví (znalecké posudky), architektury a projektových prací, architektonické poradenství, inženýrská činnost v investiční výstavbě, zajišťování studií domů, bytů a přístaveb, zajišťování projektové dokumentace domů a bytů a jejího zpracování, expertní činnost ve výstavbě.

(511) 19, 35, 42  
(210) O-499017

(111) **342538**  
(220) 04.04.2013  
(320) 04.04.2013  
(442) 21.08.2013  
(151) 10.12.2014  
(540)



(730) **bílý pelikán. s.r.o.**, Štítného 82/10, České Budějovice 6, 37001, CZ  
(510) (11) pražiče na kávu, kohoutky potrubní, koupelnové armatury, krby, lázeňské vybavení, mycí dřezy, vanové příslušenství (armatury); (18) aktovky (kožená galanterie), kabelky, kostry kabelek, kožesiny (kůže zvířat), pokrývky z kožesin, potahy kožené na nábytek; (24) bavlněné látky, textilie, brokát, drožet, tapety textilní, žerzej..

(511) 11, 18, 24  
(210) O-503199

### Zápisy licenčních smluv k ochranným známkám

V této kapitole jsou zveřejněny zápisy licenčních smluv podle ustanovení § 18 odst. 1 zákona č. 441/2003 Sb.

Číslo zápisu	Vlastník	Nabyvatel licence	Druh licence	Datum uzavření licenční smlouvy	S účinností od data
277950	RAVIX, a. s, Nám. Svätej Anny 15, Trenčín, SK	Pivovar Nová Paka a.s., Pivovarská 400, Nová Paka, 50901, CZ	výlučná	01.12.2014	11.12.2014
336697	Bohdalová Jiřina, Kunická 1127/11, Praha 10, 10200, CZ	Dobroty od Jiřinky s.r.o., Jahodová 697, Jesenice, Horní Jirčany, 25242, CZ	výlučná	29.10.2014	16.12.2014

### Ochranné známky zrušené a prohlášené za neplatné

Tato kapitola obsahuje údaje o rozhodnutích o zrušení ochranné známky na základě ustanovení § 31 zákona č. 441/2003 Sb. nebo o prohlášení ochranné známky za neplatnou na základě ustanovení § 32 zákona č. 441/2003 Sb. Existuje-li důvod zrušení/prohlášení ochranné známky za neplatnou pouze ve vztahu k některým z výrobků nebo služeb, Úřad ochrannou známku zruší/prohlásí za neplatnou pouze pro tyto výrobky nebo služby. Údaje o výsledku rozhodnutí (zrušení ochranné známky, částečné zrušení ochranné známky, prohlášení ochranné známky za neplatnou, prohlášení ochranné známky za částečně neplatnou) jsou uvedeny za datem právní moci rozhodnutí pod INID kódem (583) s názvem "Datum právní moci rozhodnutí/výsledek rozhodnutí".

(111) 203733  
(540)



(583) 04.12.2014 / NABYTÍ P.M. - ZRUŠENÍ OZ

---

(111) 230073  
(540)

**Prásk**

(583) 08.12.2014 / NABYTÍ P.M. - ČÁSTEČNÉ ZRUŠENÍ OZ

---





## Obnovy zápisu ochranných známek

(111) **151897**  
(220) 15.12.1954  
(151) 01.02.1955  
(540)

**FAB**

(730) **ASSA ABLOY Czech & Slovakia s.r.o.**, Strojnická 633, Rychnov nad Kněžnou, 51601, CZ  
(740) Pavel Reichel & kol., Ing. Pavel Reichel, Lopatecká 14, Praha 4, 14700  
(510) (6) cylindrové stavební vložky.  
(511) 6  
(210) O-3979

(111) **162624**  
(220) 14.02.1975  
(151) 02.12.1975  
(540)



(111) **151901**  
(220) 25.01.1955  
(151) 04.02.1955  
(540)

**SCHOLZE**

(730) **PETROF, spol. s r.o.**, Na Brně 1955, Hradec Králové, 50006, CZ  
(740) Mgr. Pavel Vidura, Solná 5, Ostrava, 70200  
(510) (15) piana, pianina a jejich součástí.  
(511) 15  
(210) O-4225

(730) **The Boots Company PLC**, R4 Pennyfoot Street, Nottingham, GB  
(740) TRAPLOVÁ-HAKR-KUBÁT, Advokátní a patentová kancelář, Mgr. Jana Šuranová Traplová, Přístavní 24, Praha 7, 17000  
(510) (5) výrobky farmaceutické, zvěrolékařské a zdravotnické, potraviny pro děti a nemocné, náplasti, obvazový materiál, hmoty určené k plombování zubů, zubolékařské vosky, desinfekční prostředky, prostředky k hubení plevele a živočišných škůdců.  
(511) 5  
(210) O-48462

(111) **152354**  
(220) 23.09.1955  
(151) 05.10.1955  
(540)

**ORENZYM**

(730) **Noventis, s. r. o.**, Filmová 174, Zlín, 76179, CZ  
(740) Rott, Růžička & Guttman Patentové, známkové a advokátní kanceláře, JUDr. Vladimír Rott, Vinohradská 37, Praha 2, 12000  
(510) Léčiva, drogy, farmaceutické přípravky humánní a veterinární, organopreparáty, očkovačské látky, sera a výrobky z krve, chemické výrobky pro průmysl, lékařství, hygienu, farmacii a vědu, přípravky baktericidní, fungicidní, insekticidní, desinfekční přípravky, přípravky proti nákaze, přípravky pro konzervování, prostředky k hubení škůdců a ničení rostlin, čistící prostředky, léčebná mýdla, etherické oleje, tresti, extrakty a essence, přípravky silící a dietické, přípravky pro ošetřování zubů a dutiny ústní, zubní výplně a prothesy, náplasti, obvazový a šicí materiál pro chirurgii, diagnostika, jedy a strojené vody minerální.  
(511) 1, 3, 5, 10, 32  
(210) O-5748

(111) **180786**  
(220) 09.05.1994  
(151) 04.11.1994  
(540)

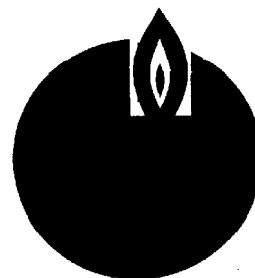

(111) **162623**  
(220) 11.02.1975  
(151) 02.12.1975  
(540)

**BOOTS**

(730) **The Boots Company PLC**, R4 Pennyfoot Street, Nottingham, GB  
(740) TRAPLOVÁ-HAKR-KUBÁT, Advokátní a patentová kancelář, Mgr. Jana Šuranová Traplová, Přístavní 24, Praha 7, 17000  
(510) (5) výrobky farmaceutické, zvěrolékařské a zdravotnické, potraviny pro děti a nemocné, náplasti, obvazový materiál, hmoty určené k plombování zubů, zubolékařské vosky, desinfekční prostředky, prostředky k hubení plevele a živočišných škůdců.  
(511) 5  
(210) O-48454

(730) **RWE Energie, s.r.o.**, Limuzská 3135/12, Praha 10 - Strašnice, 10800, CZ  
(510) Výroba, úprava, uskladnění, rozvod, tranzit topných plynů a odpadního tepla; investiční výstavba plynárenských zařízení s příslušenstvím a potrubních systémů; výzkum, vývoj, strojírenská výroba a stavební montážní činnost pro potřeby plynárenského odvětví; aplikovaný výzkum a vývojové práce v oblasti užití topných plynů; montáž, opravy a revize vyhrazených plynových zařízení; strojírenská výroba plynových zařízení; výroba, instalace a opravy ústředního vytápění a větrání; strojírenská výroba regulační techniky; výroba, opravy a montáž měřidel; výroba, montáž, opravy a rekonstrukce a periodické zkoušky vyhrazených tlakových zařízení; výroba, montáž a opravy výrobků a zařízení spotřební elektroniky; opravy motorových vozidel; revize a zkoušky provozovaných kotlů a tlakových nádob; periodické zkoušky vyhrazených tlakových zařízení; plnění tlakových nádob na plyny; technicko inženýrská činnost v investiční výstavbě; projektování elektrických zařízení; elektroinstalatérství; plynoinstalatérství; projektová činnost v investiční výstavbě; pronájem motorových vozidel a stavebních mechanismů; provádění inženýrských staveb; provádění průmyslových staveb; stavitel; poskytování software; automatizované zpracování dat; poradenství v oblasti měření a regulace; poradenství v oblasti plynárenství; organizační zajištění školení; ubytování v ubytovacích zařízeních; silniční motorová doprava (veřejná osobní, hromadná, nepravidelná vnitrostátní a mezinárodní, veřejná nákladní vnitrostátní).  
(511) 4, 6, 7, 9, 11, 35, 37, 39, 40, 41, 42  
(210) O-89305

(111) **180787**  
(220) 09.05.1994  
(151) 04.11.1994  
(540)



(730) **RWE Energie, s.r.o.**, Limuzská 3135/12, Praha 10 - Strašnice, 10800, CZ  
(510) Výroba, úprava, uskladnění, rozvod, tranzit topných plynů a odpadního tepla. Investiční výstavba plynárenských zařízení s příslušenstvím a potrubních systémů. Výzkum, vývoj, strojírenská výroba a stavebně montážní činnost pro potřeby plynárenského odvětví. Aplikovaný výzkum a vývojové práce v oblasti užití topných plynů. Montáž, opravy a revize vyhrazených plynových zařízení. Strojírenská výroba plynových zařízení. Výroba, instalace a opravy ústředního vytápění a větrání. Strojírenská výroba regulační techniky. Výroba, opravy a montáž měřidel. Výroba, montáž, opravy a rekonstrukce a periodické zkoušky vyhrazených tlakových zařízení. Výroba, montáž a opravy výrobků a zařízení spotřební elektroniky. Opravy motorových vozidel. Revize a zkoušky provozovaných kotlů a tlakových nádob. Periodické zkoušky vyhrazených tlakových zařízení. Plnění tlakových nádob na plyny. Technicko inženýrská činnost v investiční výstavbě. Projektování elektrických zařízení. Elektroinstalatérství. Plynoinstalatérství. Projektová činnost v investiční výstavbě. Pronájem motorových vozidel a stavebních mechanismů. Provádění inženýrských staveb. Provádění průmyslových staveb. Stavitel. Poskytování software. Automatizované zpracování dat. Poradenství v oblasti měření a regulace. Poradenství v oblasti plynárenství. Organizační zajištění školení. Ubytování v ubytovacích zařízeních. Silniční motorová doprava (veřejná osobní, hromadná, nepravidelná vnitrostátní a mezinárodní, veřejná nákladní vnitrostátní).  
(511) 4, 6, 7, 9, 11, 35, 37, 39, 40, 41, 42  
(210) O-89306

(111) **183491**  
(220) 06.01.1995  
(151) 16.03.1995  
(540)

### ALAX

(730) **Ing. Josef Skála**, Elektrárenská 247, Štěchovice, 25207, CZ  
(740) UNIPATENT, Ing. Jiří Chludina, Jana Masaryka 43-47, Praha 2, 12000  
(510) Přístroje a nástroje k vědeckým a laboratorním účelům, přístroje a nástroje navigační, tj. přístroje a nástroje určené k přenášení rozkazů, k měření a přístroje všeobecně užívané při řízení lodí a letadel, přístroje a nástroje geodetické a přístroje pro bezdrátovou telegrafii, přístroje fotografické, kinematografické, optické, včetně promítačů obrazů a zvětšovacích přístrojů, přístroje a nástroje k vážení a měření, přístroje a nástroje signalizační včetně signálních píšťal, přístroje a nástroje pro účely záchranné a učební, automaty uváděné v činnost vhozením mince nebo známky, přístroje pro záznam a reprodukci mluveného slova, zapisovací pokladny a počítací stroje včetně kancelářských a děrovacích strojů, hasicí přístroje, speciální pouzdra pro přístroje a nástroje, které jsou zařazeny do této třídy, elektrotermické nástroje a přístroje, jako ruční elektrické svářečky, elektrické žehličky apod., elektrické přístroje a zařízení jako elektricky vytápěné podušky, oděvy a součásti oděvů, ohřivače nohou, elektrické zapalovače a obdobná zařízení nezařazená v jiných třídách - elektromechan. zařízení pro domácí účely určená k čištění jako vysavače prachu, leštiče parket apod., výpočetní a kancelářská technika; speciální nábytek pro lékařské účely, zdravotnické pomůcky jako ortopedické, bandáže, výrobky z gumy, protězy, pokrývky vytápěné elektricky; osvětlovací a topná zařízení na výrobu páry, zařízení pro vaření, chlazení, větrání včetně klimatizace nebo zařízení pro úpravu vzduchu, zařízení pro rozvod vody a zařízení zdravotnická; stavební materiál včetně polorozpracovaného řeziva (trámy, prkna, dřevěné panely, překližky, skleněné cihly, dlaždice apod.), přírodní umělý kámen, cement, vápno,

malta, sádra, šterk, kameninové a cementové roury, stavební materiál pro stavbu cest, asfalt, smola, živec; přenosné domy, kamenné pomníky, krby; nábytek včetně kovového a kempingového nábytku, broušená skla a zrcadla, rámy, výrobky ze dřeva, korku, proutí, rákosu, třtiny, rohoviny, slonoviny, kostí, želvoviny, jantaru, perleti, mořské pěny, buničiny; výrobky z plastických hmot, ložní potřeby- matrace, žíněnky, podhlavníky; drobné nářadí a přenosné nádoby k domácím a kuchyňským účelům, jako kuchyňské nádobí, vědra, plech. misky, misky z plastických hmot nebo jiných hmot, strojky na mletí, sekání, lisování apod.; hřebeny a mycí houby, toaletní potřeby, kartáče, kartáčnický materiál, pomůcky k úklidu, čisticí látky, drátěnky, zboží skleněné včetně okenního skla, výrobky z porcelánu a kameniny, které nejsou zařazeny v jiných třídách; oděvy, prádlo, boty, střevíce, trepky.

(511) 9, 10, 11, 19, 20, 21, 25  
(210) O-95955

(111) **184333**  
(220) 08.12.1994  
(151) 19.04.1995  
(540)

### FAB

(730) **ASSA ABLOY Czech & Slovakia s.r.o.**, Strojnická 633, Rychnov nad Kněžnou, 51601, CZ  
(740) Ing. Pavel Reichel, Lopatecká 14, Praha 4, 14700  
(510) Kovové zámky a kování všeho druhu, zámečnické a kovové výrobky obsažené ve tř. 6, výroba klíčů, nedobytné pokladny a schránky; nekovové zámky, kování všeho druhu a zámečnické výrobky obsažené ve tř. 20; opravy a servis uvedených výrobků.  
(511) 6, 20, 37  
(210) O-95148

(111) **186190**  
(220) 27.02.1995  
(151) 29.06.1995  
(540)

### SUPRAPHON

(730) **SUPRAPHON a.s.**, Palackého 740/1, Praha 1, 11299, CZ  
(740) Ing. Pavel Reichel, Lopatecká 14, Praha 4, 14700  
(510) (9) magnetické, elektronické a optické nosiče informací, včetně zvuku a obrazu, nahané nebo prázdné nosiče informací; (16) tiskoviny a polygrafické výrobky, včetně knih, hudebnin, notových záznamů, fotografií, obaly pro nosiče informací; (41) rozšiřování a půjčování tištěných, magnetických, elektronických a optických nosičů informací, včetně zvuku a obrazu, pořizování zvukových a obrazových záznamů, nakladatelská a vydavatelská činnost, agenturní činnost v oblasti kultury, poradenské služby pro výše uvedené.  
(511) 9, 16, 41  
(210) O-97748

(111) **186191**  
(220) 27.02.1995  
(151) 29.06.1995  
(540)



(730) **SUPRAPHON a.s.**, Palackého 740/1, Praha 1, 11299, CZ  
(740) Ing. Pavel Reichel, Lopatecká 14, Praha 4, 14700  
(510) (9) magnetické, elektronické a optické nosiče informací, včetně zvuku a obrazu, nahané nebo prázdné nosiče informací; (16) tiskoviny a polygrafické výrobky, včetně knih, hudebnin, notových záznamů, fotografií, obaly pro nosiče informací; (41) rozšiřování a půjčování tištěných, magnetických, elektronických a optických nosičů informací,

včetně zvuku a obrazu, pořizování zvukových a obrazových záznamů, nakladatelská a vydavatelská činnost, agenturní činnost v oblasti kultury, poradenské služby pro výše uvedené.

(511) 9, 16, 41  
(210) O-97749

(111) **189860**  
(220) 16.11.1994  
(151) 29.04.1996  
(540)

(111) **186192**  
(220) 27.02.1995  
(151) 29.06.1995  
(540)

### ESTA

(730) **SUPRAPHON a.s.**, Palackého 740/1, Praha 1, 11299, CZ  
(740) Ing. Pavel Reichel, Lopatecká 14, Praha 4, 14700  
(510) Nosiče informací všeho druhu, včetně zvuku a obrazu, s nahranými záznamy i bez nich; tiskoviny a polygrafické výrobky všeho druhu, včetně obalů pro nosiče informací, knih, hudebnin, notových záznamů, fotografií; pořizování zvukových a obrazových záznamů; rozšiřování a půjčování nosičů informací všeho druhu, včetně zvuku a obrazu, s nahranými záznamy i bez nich; nakladatelská a vydavatelská činnost; agenturní činnost v oblasti kultury; poradenské služby pro výše uvedené.

(511) 9, 16, 41  
(210) O-97750

(111) **186193**  
(220) 27.02.1995  
(151) 29.06.1995  
(540)

### ARTONA

(730) **SUPRAPHON a.s.**, Palackého 740/1, Praha 1, 11299, CZ  
(740) Ing. Pavel Reichel, Lopatecká 14, Praha 4, 14700  
(510) Nosiče informací všeho druhu, včetně zvuku a obrazu, s nahranými záznamy i bez nich; tiskoviny a polygrafické výrobky všeho druhu, včetně obalů pro nosiče informací, knih, hudebnin, notových záznamů, fotografií; pořizování zvukových a obrazových záznamů; rozšiřování a půjčování nosičů informací všeho druhu, včetně zvuku a obrazu, s nahranými záznamy i bez nich; nakladatelská a vydavatelská činnost; agenturní činnost v oblasti kultury; poradenské služby pro výše uvedené.

(511) 9, 16, 41  
(210) O-97751

(111) **186457**  
(220) 06.02.1995  
(151) 03.07.1995  
(540)

### EDITIO SUPRAPHON

(730) **SUPRAPHON a.s.**, Palackého 740/1, Praha 1, 11299, CZ  
(740) Ing. Pavel Reichel, Lopatecká 14, Praha 4, 14700  
(510) Nosiče informací všeho druhu, včetně zvukových a obrazových záznamů, nahrané i nenahrané, se záznamy všeho druhu, např. mechanickým, optickým a magnetickým; tiskoviny a polygrafické výrobky všeho druhu, včetně notových záznamů; skladování, půjčování, distribuce a poradenské služby ve shora uvedených oblastech; výchovná a zábavní činnost.

(511) 9, 16, 39, 41, 42  
(210) O-96999



(730) **RWE Energie, s.r.o.**, Limuzská 3135/12, Praha 10 - Strašnice, 10800, CZ  
(510) (4) topné plyny, provozování zařízení pro výrobu tepla a elektrické energie ve vztahu k využití topného plynu; (37) montáž, opravy, revize a zkoušky vyhrazených plynových zařízení; (39) uskladnění, rozvod, tranzit topných plynů, teplo a elektrická energie.

(511) 4, 37, 39  
(210) O-94226

(111) **189861**  
(220) 16.11.1994  
(151) 29.04.1996  
(540)



(730) **RWE Energie, s.r.o.**, Limuzská 3135/12, Praha 10 - Strašnice, 10800, CZ  
(510) (4) topné plyny, provozování zařízení pro výrobu tepla a elektrické energie ve vztahu k využití topného plynu; (37) montáž, opravy, revize a zkoušky vyhrazených plynových zařízení; (39) uskladnění, rozvod, tranzit topných plynů, teplo a elektrická energie.

(511) 4, 37, 39  
(210) O-94227

(111) **189937**  
(220) 29.12.1994  
(151) 29.04.1996  
(540)

# Holek

(730) **Holek Production s.r.o.**, Zábřdovická 872/9, Brno, 61500, CZ  
(740) Ing. Dobroslav Musil, patentová kancelář, Ing. Dobroslav Musil, Cejl 38, Brno, 60200  
(510) (8) zbraně; (13) zbraně a střelivo.  
(511) 8, 13  
(210) O-95778

(111) **190855**  
(220) 17.05.1995  
(151) 21.05.1996  
(540)

## UNIGLOBE

(730) **Uniglobe Travel International Limited Partnership**, 1199 West Pender Street, Suite 900, Vancouver, British Columbia, CA  
(740) Společná advokátní kancelář Všečeka Zelený Švorčík Kalenský a partneři, JUDr. Otakar Švorčík, Hálkova 2, Praha 2, 12000  
(510) (39) služby cestovních kanceláří.  
(511) 39  
(210) O-100277

(111) **190892**  
(220) 02.11.1995  
(151) 21.05.1996  
(540)

PROFITNESS

(730) **Aminostar s.r.o.**, Loukov 55, Loukov u Mnichova Hradiště, 29411, CZ  
(740) Advokátní a patentová kancelář VYSKOČIL, KROŠLÁK a spol., Dana Lukajová, Voršílská 10/130, Praha 1, 11000  
(510) (3) mýdla, parfumerie a výrobky kosmetické, zejména šampony, kondicionery, přípravky na tvarování a fixování účesu, vlasové balzámy a vody, barvy na vlasy, přípravky k péči o tělo a ruce, pěny do koupele, oleje do koupele, sprchové gely, opalovací krémy, mléka a oleje, krémy a mléka před a po opalování, jelení loje, dezodorační přípravky pro osobní potřebu, rostlinná kosmetika, rostlinné koupelové směsi; (5) potravinové doplňky, zejména vitamínové přípravky ve všech formách, minerální látky, aminokyseliny, přípravky na zvýšení tělesné hmotnosti, přípravky na bázi léčivých rostlin; (9) nahrané a nenahrané nosiče záznamů zvuku a obrazu, zejména audiokazety, videokazety, magnetofonové pásky, gramofonové desky, kompaktní desky, videodesky; (24) tkaniny, ručníky, osušky, pokrývky.  
(511) 3, 5, 9, 24  
(210) O-105482

(111) **191484**  
(220) 27.12.1994  
(151) 25.06.1996  
(540)

KOSMETIKA CAPRI LA CHÈVRE

(730) **Kosmetika CAPRI spol. s r.o.**, Na okraji 439/44, Praha 6, 16200, CZ  
(740) JUDr. Zdeňka Nováková, Na Okraji 439/44, Praha 6, 16200  
(510) (3) kosmetika ze živočišných surovin.

(511) 3  
(210) O-95727

(111) **191498**  
(220) 10.01.1995  
(151) 25.06.1996  
(540)

HOLEK

(730) **Holek Production s.r.o.**, Zábrdovická 872/9, Brno, 61500, CZ  
(740) Ing. Dobroslav Musil, patentová kancelář, Ing. Dobroslav Musil, Cejl 38, Brno, 60200  
(510) (8) zbraně; (13) zbraně a střelivo.  
(511) 8, 13  
(210) O-96013

(111) **191523**  
(220) 24.01.1995  
(151) 25.06.1996  
(540)

## KORODAT

(730) **První korozní spol. s r.o.**, Londýnská 71, Praha 2, 12000, CZ  
(510) (9) elektronický systém pro sběr údajů při korozním průzkumu, programové vybavení v oblasti protikorozní ochrany; (42) elektronický systém pro sběr údajů při korozním průzkumu, tj. průzkumová činnost v oboru protikorozní ochrany, metoda měření v protikorozní ochraně, tvorba programového vybavení v oblasti protikorozní ochrany.  
(511) 9, 42  
(210) O-96491

(111) **192272**  
(220) 21.02.1995  
(151) 24.07.1996  
(540)

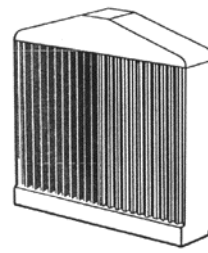

(730) **Bayerische Motoren Werke AG**, Petuelring 130, München, DE  
(740) FISCHER & PARTNER, Ing. Michael Fischer, Na Hrobci 5, Praha 2, 12800  
(510) (12) motorová vozidla, motory pro motorová vozidla, karoserie pro motorová vozidla, součástky a vybavení motorových vozidel; (28) hračky, hry, modely vozidel a stavebnice motorových vozidel; (37) přestavby, opravy a údržba motorových vozidel.  
(511) 12, 28, 37  
(210) O-97570

(111) **192273**  
(220) 21.02.1995  
(151) 24.07.1996  
(540)

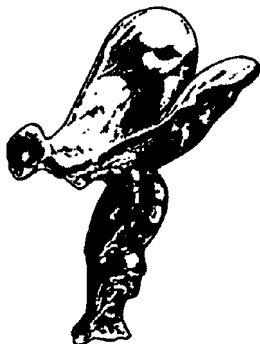

(730) **Bayerische Motoren Werke AG**, Petuelring 130, München, DE  
(740) **FISCHER & PARTNER**, Ing. Michael Fischer, Na Hrobci 5, Praha 2, 12800  
(510) (12) motorová vozidla, motory pro motorová vozidla, karoserie pro motorová vozidla, součástky a vybavení motorových vozidel; (28) hračky, hry, modely vozidel a stavebnice motorových vozidel; (37) přestavby, opravy a údržba motorových vozidel.  
(511) 12, 28, 37  
(210) O-97572

(111) **192275**  
(220) 22.02.1995  
(151) 24.07.1996  
(540)



(730) **AGAMA a.s.**, Huštěnovská 2001, Staré Město, 68603, CZ  
(510) (36) leasing movitých věcí; (37) montáž, generální opravy, rekonstrukce a provádění revizních zkoušek vyhrazených zdvihacích zařízení; (39) silniční motorová doprava..  
(511) 36, 37, 39  
(210) O-97636

(111) **192393**  
(220) 12.04.1995  
(151) 24.07.1996  
(540)



(730) **VELE, spol. s r.o.**, Ústí 88, Větrný Jeníkov, 58842, CZ  
(510) (5) veterinární léčiva.  
(511) 5  
(210) O-99236

(111) **192428**  
(220) 28.04.1995  
(151) 25.07.1996  
(540)

### SECRET KEY

(730) **The Procter & Gamble Company**, One Procter & Gamble Plaza, Cincinnati, OH, US  
(740) **ŠTROS & KUSÁK** advokátní a patentová kancelář, JUDr. David Štros, Národní 32, Praha 1, 11000  
(510) (3) výrobky pro osobní čistotu, toaletní mýdla a dezodoranty pro osobní použití.  
(511) 3  
(210) O-99779

(111) **192429**  
(220) 28.04.1995  
(151) 25.07.1996  
(540)

### BABY-DRY

(730) **The Procter & Gamble Company**, One Procter & Gamble Plaza, Cincinnati, OH, US  
(740) **ŠTROS & KUSÁK** advokátní a patentová kancelář, JUDr. David Štros, Národní 32, Praha 1, 11000  
(510) (16) jednoučelové pleny z papíru nebo buničiny; (25) textilní pleny.  
(511) 16, 25  
(210) O-99780

(111) **193733**  
(220) 12.12.1994  
(151) 26.09.1996  
(540)

### GOLDIMEX

(730) **Milan Tichý Tichý Milan Ing.**, Hrabalova 306, Pardubice, 53353, CZ  
(510) (14) klenotnické zboží, zejména šperky; (37) opravy šperků.  
(511) 14, 37  
(210) O-95225

(111) **193734**  
(220) 12.12.1994  
(151) 26.09.1996  
(540)



(730) **Milan Tichý Tichý Milan Ing.**, Hrabalova 306, Pardubice, 53353, CZ  
(510) (14) klenotnické zboží, zejména šperky; (37) opravy šperků.  
(511) 14, 37  
(210) O-95226

(111) **193809**  
(220) 23.03.1995  
(151) 26.09.1996  
(540)



(730) **South Cone, Inc.**, 5935 Darwin Court, Carlsbad, 92008, CA, US  
(740) KOREJZOVÁ & SPOL., v.o.s., JUDr. Petra KOREJZOVÁ, Korunní 810/104E, Praha 10- Vinohrady, 10100  
(510) (18) kůže a imitace kůže, výrobky z nich pokud nejsou obsaženy v jiných třídách, surové kůže, kufry a cestovní brašny, deštníky, slunečníky a hole, biče, postroje na koně a sedlářské výrobky; (25) oděvy, obuv, kloboučnické zboží; (28) hry, hračky, tělocvičné a sportovní potřeby (s výjimkou oděvů), ozdoby na vánoční stromky.  
(511) 18, 25, 28  
(210) O-98566

(111) **194455**  
(220) 03.01.1995  
(151) 24.10.1996  
(540)

### SAFECOM

(730) **SAFECOM, spol. s r.o.**, U Stírky 2035/6, Praha 8, 18200, CZ  
(740) JUDr. Aleš Zábrš, advokát a patentový zástupce, Na Beránce 2, Praha 6, 16000  
(510) (35) poskytování pomoci při provozu obchodu, zejména zprostředkovatelská činnost v oblasti ochrany informací; (42) konzultační činnost v oblasti ochrany informací.  
(511) 35, 42  
(210) O-95861

(111) **194456**  
(220) 03.01.1995  
(151) 24.10.1996  
(540)



(730) **SAFECOM, spol. s r.o.**, U Stírky 2035/6, Praha 8, 18200, CZ  
(740) JUDr. Aleš Zábrš, advokát a patentový zástupce, Na Beránce 2, Praha 6, 16000  
(510) (35) poskytování pomoci při provozu obchodu, zejména zprostředkovatelská činnost v oblasti ochrany informací; (42) konzultační činnost v oblasti ochrany informací.  
(511) 35, 42  
(210) O-95862

(111) **194809**  
(220) 01.12.1995  
(151) 24.10.1996  
(540)

### PROSFOTO

(730) **Martin Novotný**, Nám.T.G.Masaryka č.9, Holice v Čechách, 53401, CZ  
(510) (16) fotografie; (35) reklamní a propagační služby; (42) fotografické služby.  
(511) 16, 35, 42  
(210) O-106533

(111) **196841**  
(220) 19.12.1994  
(151) 30.01.1997  
(540)



stavebního spoření Wüstenrot

(730) **Wüstenrot Holding AG**, Hohenzollernstraße 48, 71638 Ludwigsburg, DE  
(740) Čermák a spol., JUDr. Karel Čermák, Elišky Peškové 15, Praha 5, 15000  
(510) (36) služby finanční, peněžní a pojišťovací.  
(511) 36  
(210) O-95485

(111) **196982**  
(220) 20.06.1995  
(151) 31.01.1997  
(540)

### PENGUIN

(730) **United Biscuits (UK) Limited**, Hayes Park, Hayes End Road, Hayes, Middlesex, GB  
(740) KOREJZOVÁ & SPOL., v.o.s., JUDr. Petra Korejzová, Korunní 810/104 E, Praha 10, 10100  
(510) (30) sušenky, čokoládové sušenky, koláče, záviny, ovocné dortové korpusy, pečivo plněné ovocem nebo masem, ovocné koláčky, oplatky,

tvárové koláče, sladké pečivo a nákypy, pudinky a sušenky z lineckého těsta.

(511) 30  
(210) O-101376

(111) **197437**  
(220) 24.11.1994  
(151) 24.02.1997  
(540)



(730) **RWE Energie, s.r.o.**, Limuzská 3135/12, Praha 10 - Strašnice, 10800, CZ  
(510) (4) topné plyny; (37) montáž, opravy, revize a zkoušky vyhrazených plynových zařízení; (39) uskladnění, rozvod a tranzit topných plynů; (40) provoz zařízení na výrobu tepla a elektrické energie ve vztahu k využití topného plynu, prodej tepla a elektrické energie.

(511) 4, 37, 39, 40  
(210) O-94577

(111) **197470**  
(220) 08.12.1994  
(151) 25.02.1997  
(540)



(730) **ELMO a.s.**, Příluky 386, Zlín, 76001, CZ  
(740) Ing. Zdeněk Kučera, Dlouhá 207 (P.O.BOX 92), Slušovice, 76315  
(510) (9) elektroinstalační materiál, kuchyňské elektrospotřebiče jako elektrické a elektro-plynové sporáky, ledničky, vysavače, mixery, kávovary, fritovací hrnce, mrazicí boxy, elektrické nářadí jako vrtačky, pily, brusky, svářečky, elektro-rozvodné skříně; (11) klimatizace, topení, osvětlení, elektrospotřebiče jako topná tělesa, ohříváče vody, infra zdroje tepla, boilery, průtokové ohříváče, ventilátory; (37) oprava a údržba elektro.

(511) 9, 11, 37  
(210) O-95110

(111) **197750**  
(220) 03.05.1995  
(151) 25.02.1997  
(540)

**XCS**

(730) **The Rockport Company, LLC a Delaware Corporation**, 1895 J.W. Foster Boulevard, Canton, MA, US  
(740) Rott, Růžička & Guttman Patentové, známkové a advokátní kanceláře, JUDr. Vladimír Rott, Vinohradská 37, Praha 2, 12000  
(510) (25) oblečení a to košile, trička, kabáty, pokrývky hlavy, saka, kalhoty, oblečení do deště, krátké kalhoty, ponožky, tenké tepláky a tenké bundy a obuv ve třídě 25.

(511) 25  
(210) O-99846

(111) **198576**  
(220) 24.05.1995  
(151) 27.03.1997  
(540)

**WHITEWATER**

(730) **The Procter & Gamble Company, společnost zřízená podle zákonů státu Ohio**, One Procter & Gamble Plaza, Cincinnati, OH, US  
(740) AK Štros & Kusák, JUDr. David Štros, Národní 32, Praha 1, 11000  
(510) (3) toaletní a voňavkářské výrobky, éterické oleje, kosmetika, přípravky pro péči o pleť, pokožku hlavy a vlasy jakož i přípravky pro jejich ošetřování a zkrášlování.

(511) 3  
(210) O-100515

(111) **198592**  
(220) 30.05.1995  
(151) 27.03.1997  
(540)

**INDICATOR**

(730) **The Gillette Company**, One Gillette Plaza, Boston 02127, MA, US  
(740) ŠTROS & KUSÁK advokátní a patentová kancelář, JUDr. David Štros, advokát, Národní 32, Praha 1, 11000  
(510) (8) břitvy a holící čepelky, nástroje sloužící k holení, zásobníky, kazety a pouzdra vesměs obsahující čepelky, součástí a příslušenství pro všechno shora uvedené zboží, ruční nářadí a nástroje, nožířské zboží, spadající do tř. 8.

(511) 8  
(210) O-100718

(111) **198843**  
(220) 16.10.1995  
(151) 28.03.1997  
(540)

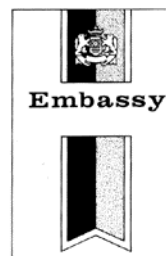

(730) **British American Tobacco (Brands) Limited**, Globe House, 4 Temple Place, London, GB  
(740) Baker & McKenzie v.o.s., advokátní kancelář, JUDr. Jiří Čermák, advokát, Klimentská 46, Praha 1, 11002  
(510) (34) cigarety, tabák, tabákové výrobky, potřeby pro kuřáky, zapalovače, zápalky.

(511) 34  
(210) O-104910

(111) **198844**  
(220) 16.10.1995  
(151) 28.03.1997  
(540)

**EMBASSY**

(730) **British American Tobacco (Brands) Limited**, Globe House, 4 Temple Place, London, GB  
(740) Baker & McKenzie v.o.s., advokátní kancelář, JUDr. Jiří Čermák, advokát, Klimentská 46, Praha 1, 11002  
(510) (34) cigarety, tabák, tabákové výrobky, potřeby pro kuřáky, zapalovače, zápalky.

(511) 34  
(210) O-104911

(111) **199348**  
(220) 21.03.1995  
(151) 29.04.1997  
(540)

**REEF**

(730) **South Cone, Inc.**, 5935 Darwin Court, Carlsbad, 92008, CA, US  
(740) KOREJZOVÁ & SPOL., v.o.s., JUDr. Petra KOREJZOVÁ, Korunní 810/104E, Praha 10- Vinohrady, 10100  
(510) (18) kůže a imitace kůže, výrobky z nich pokud nejsou obsaženy v jiných třídách, surové kůže, kufrý a cestovní brašny, deštníky, slunečníky a hole, biče, postroje na koně a sedlářské výrobky; (25) oděvy, obuv, kloboučnické zboží; (28) hry, hračky, tělocvičné a sportovní potřeby (s výjimkou oděvů), ozdoby na vánoční stromky.

(511) 18, 25, 28  
(210) O-98493

(111) **199402**  
(220) 11.05.1995  
(151) 29.04.1997  
(540)

**Oral-B** ADVANTAGE

(730) **Procter & Gamble Business Services Canada Company**, Suite 800, 1959 Upper Water St., Halifax NS B3J 2X2, CA  
(740) ŠTROS & KUSÁK advokátní a patentová kancelář, JUDr. David Štros, advokát, Národní 32, Praha 1, 11000  
(510) (21) zubní kartáčky, elektrické zubní kartáčky, zubní párátka, držáky na zubní párátka, pouzdra, držáky a nádoby na výše uvedené výrobky, části a příslušenství výše uvedeného zboží zařazené ve tř. 21

(511) 21  
(210) O-100081

(111) **199806**  
(220) 07.12.1995  
(151) 29.04.1997  
(540)

**RAVOZ**  
společnost s r.o.

(730) **Ing. Radovan Prokeš**, Kašparova 2, Olomouc, 77900, CZ  
(740) HALAXOVÁ & HALAXOVÁ, TETRAPAT, RNDr. Zdeňka Halaxová, Dukelská 891/4, Olomouc, 77200  
(510) (6) technologická zařízení pro potravinářský průmysl a stavby, sladovny, pivovary, pekárny; (7) stroje pro potravinářský průmysl, sladovny, pivovary, pekárny; (11) přístroje pro klimatizaci a ohřívání; (42) služby inženýrské, projektování, inženýrská činnost, poradenství.

(511) 6, 7, 11, 42  
(210) O-106664

(111) **200905**  
(220) 25.01.1995  
(151) 26.06.1997  
(540)

**PCS\*CARE**

(730) **DATALAN, a.s.**, Galvaniho 17/A, 821 04 Bratislava, SK  
(740) Pavel Reichel a kol., Ing. Pavel Reichel, Lopatecká 14, Praha, 14700  
(510) (9) přístroje a nástroje k vědeckým a laboratorním účelům, přístroje a nástroje navigační, tj. přístroje a nástroje určené k přenášení rozkazů, k měření a přístroje všeobecně užívané při řízení lodí a letadel, přístroje a nástroje geodetické a přístroje pro bezdrátovou telegrafii, přístroje fotografické, kinematografické, optické, včetně promítačů obrazů a zvětšovacích přístrojů, přístroje a nástroje k vážení a měření, přístroje a nástroje signalizační včetně signálních píšťal, přístroje a nástroje pro účely záchranné a učební, automaty uváděné v činnost vhozením mince nebo známky, přístroje pro záznam a reprodukci mluveného slova, rozhlasové a televizní přijímače a vysílače, satelitní přijímače, gramofony, audiovizuální technika všeho druhu, magnetofony všeho druhu, zapisovací pokladny a počítačové stroje včetně kancelářských a děrovacích strojů, výpočetní technika všeho druhu včetně periferních zařízení, software všeho druhu včetně software speciálního a software pro zdravotnictví, telekomunikační technika všeho druhu, hasicí přístroje, speciální pouzdra pro přístroje a nástroje, které jsou zařazeny do této třídy, elektrotermické nástroje a přístroje, jako ruční elektrické svářečky, elektrické žehličky, elektrické zapalovače a obdobná zařízení nezařazená v jiných třídách, elektromechan. zařízení pro domácí účely určená k čištění jako vysavače prachu, leštiče parket, součásti a příslušenství všech uvedených přístrojů a zařízení; (10) elektrické a elektronické přístroje pro zdravotnictví, speciální nábytek pro zdravotnictví, zdravotnické pomůcky jako ortopedické, bandáže, zdravotnické výrobky z gumy, protězy; (11) elektricky vytápěné podušky, oděvy a součásti oděvů, ohříváče nohou, pokrývky vytápěné elektricky; (42) poskytování software všeho druhu včetně speciálního software.

(511) 9, 10, 11, 42  
(210) O-96592

(111) **201710**  
(220) 04.04.1995  
(151) 28.07.1997  
(540)

**PROFITERM**

(730) **PROFITERM MORAVA s.r.o.**, Občanská 1117/23, Ostrava-Slezská Ostrava, 71000, CZ  
(740) Ing. Iva Rylková, Polská 1525, Ostrava - Poruba, 70800  
(510) (9) přístroje a nástroje k vědeckým a laboratorním účelům, přístroje a nástroje navigační, tj. přístroje a nástroje určené k přenášení rozkazů, přístroje a nástroje pro měření a regulaci, zejména technologických procesů a tepelných a klimatizačních procesů, včetně elektrických a elektronických měřicích přístrojů, kalorimetrů, tlakoměrů a vodoměrů, přístroje a nástroje k vážení, přístroje a nástroje signalizační, zabezpečovací systémy, zejména pro budovy, přístroje a nástroje pro bezdrátovou telegrafii, přístroje fotografické, kinematografické, optické včetně promítačů obrazů a zvětšovacích přístrojů, přístroje a nástroje záchranné a učební, přístroje pro záznam a reprodukci mluveného slova anebo obrazu, počítače včetně jejich součástí, hasicí přístroje; (11) osvětlovací a topná zařízení a zařízení pro výrobu páry, zařízení pro vaření, chlazení, větrání, včetně klimatizačních zařízení nebo zařízení pro úpravu vzduchu, zařízení pro rozvod vody; (37) montáž a opravy měřicí a regulační techniky, ústředního vytápění a větrání, elektroinstalatérství, zřizování poplašných zařízení.

(511) 9, 11, 37  
(210) O-98915



(111) **202881**  
(220) 06.12.1995  
(151) 26.08.1997  
(540)

### MERITO

(730) **MULTIPACK BRNO CZ, spol.s r.o.**, Nám. 3. května 5/6, Brno, 62100, CZ  
(740) Ing. Michal Jupa, Na Baních 1385, Praha 5 - Zbraslav, 15600  
(510) (5) diabetické a dietetické přípravky pro léčebné účely, potraviny pro batolata, vitamínové a multivitaminové přípravky a nápoje; (31) výrobky zemědělské, zahradnické, lesnické a semena obsažená ve tř. 31, živá zvířata, čerstvé ovoce a zelenina, osivo, živé rostliny a květiny, slad; (32) piva, nápoje a šťávy ovocné, šumivé a jiné nealkoholické nápoje, sirupy a jiné přípravky k přípravě nápojů.  
(511) 5, 31, 32  
(210) O-106632

(111) **202882**  
(220) 06.12.1995  
(151) 26.08.1997  
(540)



(730) **MULTIPACK BRNO CZ, spol.s r.o.**, Nám. 3. května 5/6, Brno, 62100, CZ  
(740) Ing. Michal Jupa, Na Baních 1385, Praha 5 - Zbraslav, 15600  
(510) (5) diabetické a dietetické přípravky pro léčebné účely, potraviny pro batolata, vitamínové a multivitaminové přípravky a nápoje; (31) výrobky zemědělské, zahradnické, lesnické a semena obsažená ve tř. 31, živá zvířata, čerstvé ovoce a zelenina, osivo, živé rostliny a květiny, slad; (32) piva, nápoje a šťávy ovocné, šumivé a jiné nealkoholické nápoje, sirupy a jiné přípravky k přípravě nápojů.  
(511) 5, 31, 32  
(210) O-106633

(111) **202883**  
(220) 06.12.1995  
(151) 26.08.1997  
(540)



(730) **MULTIPACK BRNO CZ, spol.s r.o.**, Nám. 3. května 5/6, Brno, 62100, CZ  
(740) Ing. Michal Jupa, Na Baních 1385, Praha 5 - Zbraslav, 15600  
(510) (5) diabetické a dietetické přípravky pro léčebné účely, potraviny pro batolata, vitamínové a multivitaminové přípravky a nápoje; (31) výrobky zemědělské, zahradnické, lesnické a semena obsažená ve tř. 31, živá zvířata, čerstvé ovoce a zelenina, osivo, živé rostliny a květiny, slad; (32) piva, nápoje a šťávy ovocné, šumivé a jiné nealkoholické nápoje, sirupy a jiné přípravky k přípravě nápojů.  
(511) 5, 31, 32  
(210) O-106634

(111) **202884**  
(220) 06.12.1995  
(151) 26.08.1997  
(540)

### TOP MERITO

(730) **MULTIPACK BRNO CZ, spol.s r.o.**, Nám. 3. května 5/6, Brno, 62100, CZ  
(740) Ing. Michal Jupa, Na Baních 1385, Praha 5 - Zbraslav, 15600  
(510) (5) diabetické a dietetické přípravky pro léčebné účely, potraviny pro batolata, vitamínové a multivitaminové přípravky a nápoje; (31) výrobky zemědělské, zahradnické, lesnické a semena obsažená ve tř. 31, živá zvířata, čerstvé ovoce a zelenina, osivo, živé rostliny a květiny, slad; (32) piva, nápoje a šťávy ovocné, šumivé a jiné nealkoholické nápoje, sirupy a jiné přípravky k přípravě nápojů.  
(511) 5, 31, 32  
(210) O-106635

(111) **202885**  
(220) 06.12.1995  
(151) 26.08.1997  
(540)

### MERITO PINK GREP

(730) **MULTIPACK BRNO CZ, spol.s r.o.**, Nám. 3. května 5/6, Brno, 62100, CZ  
(740) Ing. Michal Jupa, Na Baních 1385, Praha 5 - Zbraslav, 15600  
(510) (5) diabetické a dietetické přípravky pro léčebné účely, potraviny pro batolata, vitamínové a multivitaminové přípravky a nápoje; (31) výrobky zemědělské, zahradnické, lesnické a semena obsažená ve tř. 31, živá zvířata, čerstvé ovoce a zelenina, osivo, živé rostliny a květiny, slad; (32) piva, nápoje a šťávy ovocné, šumivé a jiné nealkoholické nápoje, sirupy a jiné přípravky k přípravě nápojů.  
(511) 5, 31, 32  
(210) O-106636

(111) **202888**  
(220) 07.12.1995  
(151) 26.08.1997  
(540)

### VIDAST

(730) **SmithKline Beecham Limited**, 980 Great West Road, Brentford, Middlesex TW8 9GS, GB  
(740) KOREJZOVÁ & SPOL., v.o.s., JUDr. Petra Korejzová, advokátka, Korunní 104/E, Praha 10, 10100  
(510) (5) přípravky farmaceutické a lékařské.  
(511) 5  
(210) O-106709

(111) **202890**  
(220) 07.12.1995  
(151) 26.08.1997  
(540)

### VIDANT

(730) **SmithKline Beecham Limited**, 980 Great West Road, Brentford, Middlesex TW8 9GS, GB  
(740) KOREJZOVÁ & SPOL., v.o.s., JUDr. Petra Korejzová, advokátka, Korunní 104/E, Praha 10, 10100  
(510) (5) přípravky farmaceutické a lékařské.  
(511) 5  
(210) O-106711

(111) **204249**  
(220) 14.02.1995  
(151) 30.10.1997  
(540)



(730) Ing. Jiří KOPEČEK, nám. Svobody 16, Valtice, 69142, CZ  
(740) Ing. Reichel Pavel, Lopatecká 14, Praha 4, 14700  
(510) (33) výroba vín, včetně vín šumivých; (36) zprostředkovatelská činnost v oblasti vinařství; (39) archivace vín - uchovávání v prostorách s kontrolovanou teplotou a vzdušnou vlhkostí; (41) vzdělávání pracovníků gastronomie v oblasti vinařství pod názvem "Sommelier", vzdělávání vinařů, přednášková činnost v oboru vinohradnictví, vinařská technologie a senzorka, publikační činnost o vinařství a o víně; (42) zjišťování sensorických schopností fyzických osob, poradenská činnost v oblasti vinařství a senzorka.  
(511) 33, 36, 39, 41, 42  
(210) O-97289

(111) **207405**  
(220) 27.09.1995  
(151) 25.02.1998  
(540)



(730) SAZKA a.s., K Žižkovu 851, Praha 9, 19093, CZ  
(740) Halaxová & Halaxová TETRAPAT, RNDr. Zdeňka Halaxová, Jinonická 80, Praha 5, 15800  
(510) (41) veřejné provozování sázkových her.  
(511) 41  
(210) O-104305

(111) **207406**  
(220) 27.09.1995  
(151) 25.02.1998  
(540)



(730) SAZKA a.s., K Žižkovu 851, Praha 9, 19093, CZ  
(740) Halaxová & Halaxová TETRAPAT, RNDr. Zdeňka Halaxová, Jinonická 80, Praha 5, 15800  
(510) (41) veřejné provozování sázkových her.  
(511) 41  
(210) O-104306

(111) **207407**  
(220) 27.09.1995  
(151) 25.02.1998  
(540)



(730) SAZKA a.s., K Žižkovu 851, Praha 9, 19093, CZ  
(740) Halaxová & Halaxová TETRAPAT, RNDr. Zdeňka Halaxová, Jinonická 80, Praha 5, 15800  
(510) (41) veřejné provozování sázkových her.  
(511) 41  
(210) O-104307

(111) **207408**  
(220) 27.09.1995  
(151) 25.02.1998  
(540)



(730) SAZKA a.s., K Žižkovu 851, Praha 9, 19093, CZ  
(740) Halaxová & Halaxová TETRAPAT, RNDr. Zdeňka Halaxová, Jinonická 80, Praha 5, 15800  
(510) (41) veřejné provozování sázkových her.

(511) 41  
(210) O-104309

(111) **207410**  
(220) 27.09.1995  
(151) 25.02.1998  
(540)



The logo consists of the word "SAZKA" in a bold, blocky, sans-serif font above the word "TOTO" in a larger, bold, sans-serif font.

(730) **SAZKA a.s.**, K Žižkovu 851, Praha 9, 19093, CZ  
(740) Halaxová & Halaxová TETRAPAT, RNDr. Zdeňka Halaxová, Jinonická 80, Praha 5, 15800  
(510) (41) veřejné provozování sázkové hry.  
(511) 41  
(210) O-104311

(111) **207411**  
(220) 27.09.1995  
(151) 25.02.1998  
(540)



The logo features the word "Casino" in a stylized, cursive script font with stars above it, and the word "SAZKA" in a bold, blocky font below it.

(730) **SAZKA a.s.**, K Žižkovu 851, Praha 9, 19093, CZ  
(740) Halaxová & Halaxová TETRAPAT, RNDr. Zdeňka Halaxová, Jinonická 80, Praha 5, 15800  
(510) (41) veřejné provozování společenských her, veřejné provozování sázkových her, veřejné provozování stírací loterie.  
(511) 41  
(210) O-104313

(111) **207414**  
(220) 27.09.1995  
(151) 25.02.1998  
(540)

### KENO SAZKA

(730) **SAZKA a.s.**, K Žižkovu 851, Praha 9, 19093, CZ  
(740) Halaxová & Halaxová TETRAPAT, RNDr. Zdeňka Halaxová, Jinonická 80, Praha 5, 15800  
(510) (41) veřejné provozování sázkových her.  
(511) 41  
(210) O-104320

(111) **207415**  
(220) 27.09.1995  
(151) 25.02.1998  
(540)

### TOTTO - SAZKA

(730) **SAZKA a.s.**, K Žižkovu 851, Praha 9, 19093, CZ  
(740) Halaxová & Halaxová TETRAPAT, RNDr. Zdeňka Halaxová, Jinonická 80, Praha 5, 15800  
(510) (41) veřejné provozování sázkové hry.  
(511) 41  
(210) O-104324

(111) **214370**  
(220) 27.09.1995  
(151) 28.12.1998  
(540)



The logo consists of the word "SAZKA" in a bold, blocky font above the word "LOTO" in a larger, bold, sans-serif font.

(730) **SAZKA a.s.**, K Žižkovu 851, Praha 9, 19093, CZ  
(740) Halaxová & Halaxová TETRAPAT, RNDr. Zdeňka Halaxová, Jinonická 80, Praha 5, 15800  
(510) (41) veřejné provozování sázkové hry.  
(511) 41  
(210) O-104302

(111) **214371**  
(220) 27.09.1995  
(151) 28.12.1998  
(540)

### LOTO SAZKA

(730) **SAZKA a.s.**, K Žižkovu 851, Praha 9, 19093, CZ  
(740) Halaxová & Halaxová TETRAPAT, RNDr. Zdeňka Halaxová, Jinonická 80, Praha 5, 15800  
(510) (41) veřejné provozování sázkové hry.  
(511) 41  
(210) O-104321

(111) **216031**  
(220) 16.03.1995  
(151) 29.03.1999  
(540)



The logo features a stylized classical building with four columns and a triangular pediment, with the word "MEDIFORUM" in a bold, sans-serif font below it.

(730) **Glaxo Group Limited**, 980 Great West Road, Brentford, Middlesex TW8 9GS, GB  
(740) KOREJZOVÁ & SPOL., v.o.s., JUDr. Petra Korejzová, Korunní 810/104 E, Praha 10, 10100  
(510) (42) lékařské a vědecké informační a instruktážní služby.

(511) 42  
(210) O-98343

(111) **229851A**  
(220) 19.04.1995  
(151) 03.11.2003  
(540)

### SEMTEX

(730) **PINELLI spol. s r.o.**, Pod Bezručovým vrchem, Za Drahou 165/1, Krnov, 79401, CZ  
(740) Čermák a spol., Mgr. Lukáš Lorenc, advokát, Národní 32, Praha 1, 11000  
(510) (32) pivo, lehká piva i ležáky, minerální vody, sirupy a jiné přípravky ke přípravě nápojů, ovocné šťávy a nápoje z ovocných šťáv.  
(511) 32  
(210) O-196619

(111) **268822**  
(220) 21.05.2004  
(151) 28.12.2004  
(540)

**PRO-CON**

(730) **P-C GROUP s.r.o.**, Husova 241/7, Praha 1 - Staré Město, 11000, CZ  
(740) Mgr. Karolina Panská, advokát, Mgr. Karolina Panská, Valentinská 1061/6, Praha 1 - Staré Město, 11000  
(510) (35) dodavatelské služby pro třetí osoby (nákup výrobků a služeb pro jiné podniky), správa hotelů, pomoc při řízení obchodních a průmyslových podniků, obchodní management a podnikové poradenství, obchodní a podnikatelské poradenství, poradenství při vedení podniků, účetnictví, vedení účetních knih; (36) finanční konzultační služby, správa a údržba nemovitostí, zprostředkování nemovitostí (realitní kancelář), pronájem nemovitostí; (42) expertizy, inženýring, inženýrské práce; (43) bary, bufety hotelové služby kavárny, penziony, restaurace, restaurace samoobslužné, ubytovací služby.  
(511) 35, 36, 42, 43  
(210) O-346757

(111) **271329**  
(220) 06.09.2004  
(151) 29.03.2005  
(540)

### PSYLLICOL

(730) **Dr. Popov s.r.o.**, Plzeňská 857, Planá, 34815, CZ  
(740) Langrova, s.r.o., Skrétova 48, Plzeň, 30100  
(510) (5) farmaceutické a veterinářské výrobky, doplňky výživové pro lékařské účely, rostlinné vlákniny pro lékařské účely, dietní potraviny upravené pro lékařské účely, dietetické nápoje upravené pro lékařské účely; (30) potravní doplňky rostlinného původu v rámci této třídy, pekárenské a cukrárenské výrobky, rostlinné vlákniny, muesli, těstoviny, mouka a přípravky z obilnin, potraviny s příměsí rostlinných vláknin v rámci této třídy; (31) potravní doplňky pro zvířata, krmivo pro zvířata, nápoje pro zvířata; (32) nealkoholické nápoje, ovocné a zeleninové nápoje, přípravky ke zhotovování nápojů.  
(511) 5, 30, 31, 32  
(210) O-359045

(111) **271910**  
(220) 27.07.2004  
(151) 26.04.2005  
(540)

**LEIS**

(730) **Medek Ladislav**, Glocova 45, Brno, 62000, CZ  
(740) JUDr. Miroslav Vítek, Neumannova 54, Brno, 60200  
(510) (35) zprostředkovatelské služby v oblasti obchodu, poradenství v obchodní činnosti, pomoc při řízení obchodní činnosti; (36) realitní kancelář, správa nemovitostí, prodej a pronájem nemovitostí, zprostředkovatelské služby v oblasti nemovitostí, bytů a nebytových prostor, např. sklepů, kancelářských a obchodních místností, jejich prodeje, koupě, pronájmu a výměny, oceňování a odhady nemovitostí a bytů; (37) stavitelství, stavební práce, opravy a rekonstrukce staveb, demolice budov, zámečnické práce, zednické služby, údržba nemovitostí, zprostředkovatelské služby v oblasti stavebních prací a s nimi souvisejícími řemeslnickými pracemi; (42) projektová činnost ve výstavbě, projektování, projektové studie technické, stavební projekce.  
(511) 35, 36, 37, 42  
(210) O-356552

(111) **272351**  
(220) 11.10.2004  
(151) 26.04.2005  
(540)

**Silicon Hill**  
Strahov student network

(730) **Studentská unie ČVUT**, Zikova 4, Praha 6, 16636, CZ  
(740) Advokátní kancelář Korbela, Tuháček & partneři, s.r.o., Mgr. Vladimír Štol, Převrátilská 330, Tábor, 39001  
(510) (16) tiskoviny všeho druhu, včetně propagačních materiálů, propagačních tiskovin, plakáty, katalogy, fotografie, neperiodický tisk, programy, bulletiny, drobné propagační předměty, např. tužky, zápisníky; (35) zprostředkování obchodu, inzerce, plakátování, prodeje v dražbě, předvádění zboží, rozmnožování propagačního materiálu, aranžování a výzdoba výkladních skříní, dovozní a vývozní agentura, marketing, obchodní nebo podnikatelské informace, činnost ekonomických a účetních poradců, pomoc, poradenství a poskytování konzultací v obchodní činnosti, reklamní a propagační činnost, vytváření obchodních sítí, zprostředkování interaktivního obchodu pomocí globálních komunikačních sítí (Internet), administrativní práce a zpracování dokumentů, spadající do této třídy, jejich kopírování, skenování, plotrování, zvětšování a zmenšování velkoformátových dokumentů; (38) služby v oblasti komunikace, zprostředkování komunikace ústní a/nebo vizuální, poskytování uživatelského přístupu ke globální počítačové síti, pronájem zařízení pro přenos informací, přenos zpráv a informací pomocí počítačů, půjčování a pronájem telekomunikačních zařízení a zprostředkování této činnosti; (41) vydavatelská a nakladatelská činnost, vydávání knih, novin, časopisů, periodických publikací, fotografií, pohlednic, plakátů, formulářů, vydávání textů, s výjimkou reklamních

nebo náborových, provádění korektur, výchova, vzdělávání, zábava, sportovní aktivity, organizování klubové činnosti, pořádání odborných kurzů, školení a jiných vzdělávacích akcí, včetně lektorské činnosti, výuka na PC, výchovné a vzdělávací služby, výchova a mimoškolní vzdělávání v soukromých školách a zařízeních sloužících odbornému vzdělávání, v zařízeních nezařazených do sítě škol, školských a předškolních zařízení, jiné mimoškolní vzdělávání, doučování, dálkové studium, korespondenční kurzy, informace o výchově a vzdělávání, organizování, vedení a řízení školení, pracovních setkání, seminářů, konferencí a kolokvií, organizování a plánování večírků, organizování kulturních nebo vzdělávacích výstav (autogramiády, galerie, obrazárny), organizování vzdělávacích a zábavných soutěží, výchovně zábavné klubové služby, služby k zábavě a pobavení, spadající do třídy 41, zprostředkování výroby, šíření a prodeje televizních pořadů, poskytování on-line elektronických publikací (bez možnosti stažení), psaní scénářů, služby pro oddech a rekreaci, reportážní služby, zprostředkování služeb sloužících k zábavě a pobavení, spadajících do této třídy, provozování zařízení sloužícího k zábavě, zejména provozování výherních hracích přístrojů, a to i s hraním o peníze, informace o možnostech zábavy, zprostředkování provozu nočních klubů, zprostředkování provozu her on line z počítačové sítě, zprostředkování demonstrace a výuky pravidel her pro pobavení, též hazardních her kasina, pronájem her, agenturní činnost v oblasti kultury; (42) vědecké, výzkumné a technologické služby, návrh, vývoj a tvorba počítačového software, tvorba a správa webových stránek, právní služby, interiérová výzdoba, hosting webových stránek, expertní činnost, inženýrské práce, grafický design, poradenská činnost v oblasti společenských věd a rozvoje osobnosti, zejména v mediální oblasti.

(511) 16, 35, 38, 41, 42  
(210) O-360032

(111) **272935**  
(220) 21.12.2004  
(151) 25.05.2005  
(540)

### KRYŠTOF

(730) **Pivovar Nová Paka a.s.**, Pivovarská 400, Nová Paka, 50901, CZ  
(740) JUDr. Antonín Janák, Matoušova 515/12, Praha 5, 15000  
(510) (32) piva, nealkoholická piva, jiné nealkoholické nápoje.  
(511) 32  
(210) O-421602

(111) **272937**  
(220) 22.12.2004  
(151) 25.05.2005  
(540)



# AMINOSOL

(730) **Trouw Nutrition Biofaktory s.r.o.**, Na Chvalce 2049, Praha 9, 19300, CZ  
(740) JUDr. Milada Špaňhelová, Jemnická 887/4, Praha 4, 14000  
(510) (5) minerálně vitamínové směsi pro zvířata, vitamínové koncentráty s aminokyselinami pro zvířata; (31) krmivo pro zvířata, přípravky krmných aditiv, krmné přísady a krmné směsi pro výživu zvířat.  
(511) 5, 31  
(210) O-421704

(111) **273441**  
(220) 11.11.2004  
(151) 27.06.2005  
(540)

### ESPRIT

(730) **BAYER s.r.o.**, Siemensova 2717/4, Praha 5 - Stodůlky, 15500, CZ  
(740) Rott, Růžička & Guttman Patentové, známkové a advokátní kanceláře, JUDr. Vladimír Rott, Vinohradská 37, Praha 2, 12000  
(510) (5) přípravek na ochranu rostlin, insekticid, herbicid, fungicid.  
(511) 5  
(210) O-420400

(111) **273637**  
(220) 13.12.2004  
(151) 27.06.2005  
(540)

### ČESKÝ BRAMBORÁK - MERLIN

(730) **PZP MERLIN s. r. o.**, Wilsonova 97, Hlinsko v Čechách, 53901, CZ  
(510) (29) mražené bramborové polotovary.  
(511) 29  
(210) O-421375

(111) **273641**  
(220) 14.12.2004  
(151) 27.06.2005  
(540)



(730) **ADART s.r.o.**, Podbabská 1112/13, Praha 6 - Bubeneč, 16000, CZ  
(510) (16) periodické a neperiodické publikace, fotografie, samolepící folie určené k polepům ploch k reklamním účelům; (35) propagační činnost, reklama, reklamní agentury, pomoc při řízení obchodní činnosti, obchodní administrativa, poskytování zboží k reklamním účelům, organizování výstav a prezentací na podporu prodeje, pronájem reklamních ploch, marketingová činnost; (41) výchova, vzdělávání, sportovní a kulturní aktivity, vzdělávací činnost.  
(511) 16, 35, 41  
(210) O-421409

(111) **273655**  
(220) 17.12.2004  
(151) 27.06.2005  
(540)

### WS INTERNATIONAL

(730) **WS International a. s.**, Perunská 2, Hodonín, 69501, CZ  
(740) Ing. Petr Soukup, patentový a známkový zástupce, Videňská 8, Olomouc, 77200  
(510) (3) prací, bělicí a čistící prostředky, lešticí a odmašťovací prostředky, přípravky pro broušení, kosmetika, parfumerie, kosmetická barviva a barvy, kúry, oleje, emulze, vody a gely určené k ošetření, čištění, péstění a krášení pleti, těla, vlasů a nehtů, soli, oleje, pěny a emulze pro sprchu a koupel, líčidla, přípravky určené k hygieně celého těla, depilační přípravky, opalovací prostředky a prostředky (po opalování), prostředky určené k péči o nohy, ústní vody, zubní pasty, zubní gely, péstící a čistící přípravky pro chrup, i umělé, přípravky pro ústní hygienu spadající do této třídy, hygienické prostředky a dezodoranty pro osobní potřebu, namáčecí prostředky, prostředky na odstranění rzi a vodního kamene, přípravky na změkčení vody, mýdla a mýdlové přípravky, oživovače a zjasňovače barev pro tkaniny, aviváže, prostředky k saténování prádla, odstraňovače skvrn patřící do této třídy, antistatické přípravky pro použití v domácnosti,

potpourri (směsi voňavých látek), vonné tyčinky, přípravky na čištění odpadního vedení, autokosmetika, přípravky k ošetřování povrchů materiálů na bázi vosků, přípravky na odstraňování skvrn laků a barev z karoserií automobilů a skel, vonné oleje; (5) farmaceutické a veterinářské výrobky, hygienické výrobky pro léčebné účely, diabetické přípravky pro léčebné účely, potraviny pro batolata, náplasti a obvazový materiál, materiál pro zubaře, desinfekční přípravky, výrobky pro hubení škůdců, fungicidy a herbicidy, antibakteriální a dezinfekční přípravky, přípravky na čištění vzduchu, přípravky pro osvěžení a provonění vzduchu, dezodoranty jiné než pro osobní účely, dezinfekční přípravky pro hygienické účely, přípravky sloužící k omezení pachů v místnostech, insekticidy, přípravky na hubení parazitů, WC deodoranty, WC gely a osvěžovače, repelentní přípravky, chemické přípravky proti plísním; (7) elektrické a elektromechanické spotřebiče pro domácnosti, elektrické přístroje pro sekání, drcení, míšení, míchání, hnětení, rozmačkávání, mletí, strouhání, šlehání, krájení, vymačkávání, rozměšňování, emulgování potravin, pochutin, ovoce a zeleniny, elektrické otvírače a zavírače konzerv, sklenic a lahví, stroje, přístroje a nástroje k suchému, mokrému i párnému čištění textilií včetně bytových, podlahovin, podlah všeho druhu a čalounění, vysavače, centrální vysavače, šamponovače, elektrické klepače podlahovin a textilií, stroje, přístroje a nástroje k suchému i mokrému odstraňování prachu, stroje, přístroje a nástroje určené k leštění, pastování a jiné impregnaci podlah všeho druhu, vše včetně příslušenství jako jsou zásobníky nečistot, zásobníky čistících prostředků, hadice a přídavné hubice různého tvaru a účelu, rozprašovače vůni a desinfekčních prostředků, prachové a antibakteriální filtry a podobně, žehličky stroje, ždímačky, pračky, čerpadla, elektrické lisy, mycí linky, myčky nádobí, mechanické nástroje a nářadí ruční, pletací stroje, stříkací pistole na barvy, zapalovací svíčky pro motory, sušičky, šicí stroje, tiskařské stroje, stroje a obráběcí stroje, zemědělské nástroje s výjimkou ručně poháněných, lihné na vejce; (8) ruční kuchyňské nářadí, nože, vidličky, lžíce, lžičky, příbory, desertní příbory, kleštičky na cukr, servírovací kleště, kráječe, krouhače, nástroje na ostření čepelí, naběračky, ruční řezné nástroje, sekáčky, ruční škrabky, břitvy, stříhací strojky ruční, holící soupravy, nožičské zboží, pilky, ruční nářadí a nástroje k řezání sekání, mletí, krouhání a krájení, nůžky na nehty, elektrické holící strojky, nástroje na nářadí s ručním pohonem pro domácnost, kuchyň, dílny a opravárenské provozy, například montážní klíče, adaptéry pro vrtačky, sady klíčů, řezačky, svářečky; (9) přístroje a nástroje vědecké, námořní, geodetické, fotografické, filmové, optické, navigační, přístroje a nástroje pro měření, vážení, signalizaci, kontrolu, záchranu, přístroje pro vyučování, přístroje a nástroje pro vedení, přepínání, přeměnu, akumulaci, regulaci nebo řízení elektrického proudu, přístroje pro záznam reprodukci a převod obrazu, zvuku nebo jiných dat, nosiče záznamu patřící do této třídy, automatické distributory a mechanismy pro přístroje na mince, zapisovací pokladny, přístroje pro zpracování informací, počítače a jejich komponenty, hasící přístroje, software, telekomunikační přístroje, kopírovací stroje, baterie, bóje, brýle, pouzdra na brýle, brýlové obroučky a řetízky, kontaktní čočky, dalekohledy, ochranné helmy a rukavice, kreslené filmy, elektrické žehličky, elektrické dveřní zvonky, telefonní přístroje; (10) přístroje pro tělesná cvičení lékařská, ortopedická, chirurgická nebo fyzioterapeutická, přístroje masážní a elektromasážní a jejich kombinace včetně přístrojů pro estetické masáže a pěstění těla a obličje, přístroje terapeutické a vibrační, vše včetně příslušenství, pomůcky pro ruční masáže jako rukavice, pásy, houby, žínky, válce, destičky, koule atp; (11) přístroje pro osvětlení, topení, výrobu páry, přístroje pro sušení, ventilaci, rozvod vody a sanitární zařízení, přístroje a zařízení pro klimatizaci, varné elektrické náčiní, elektricky vyhřívané polštáře a pokrývky, vany, sprchové kouty a kabiny, vany na sedací koupele, vířivé vany, vířivé vložky do van, vanová zařízení, vanové a sprchové baterie, sanitární technika, instalační materiál pro vany a sprchové kouty, koupelnové armatury, ohříváče vody, ozdobné fontány, sauny a saunovací zařízení, zařízení pro rozvod, čištění a úpravu vody, filtry na vodu, stroje a přístroje na čištění vzduchu, odsavače par, ohříváče vzduchu, stroje a přístroje na chlazení vzduchu, vše včetně příslušenství jako jsou zásobníky nečistot, zásobníky čistících prostředků, rozprašovače vůni a desinfekčních prostředků, prachové a antibakteriální filtry a podobně v rámci této třídy, stroje a přístroje pro chlazení a mražení, zařízení a výrobky pro vaření, pečení, smažení, ohřívání, zejména elektrické pánve jednostranné i oboustranné, elektrické varné a grilovací desky včetně jejich kombinací, topinkovače, sendvičovače, toustovače, elektrické pečící formy, elektrické pečící pánve jednostranné i oboustranné, elektrické kontaktní grily a jejich kombinace, a to včetně náhradních dílů a příslušenství, krby a kamna, přístroje a prostředky k vytápění, přístroje pro chlazení a mražení, napařovací žehličky, sušičky, sporáky, elektrické kuchyňské přístroje patřící do této třídy; (14) výrobky ze vzácných kovů a/nebo jejich slitin včetně jejich imitací, pečetidla a

pečetní prsteny, vše z drahých kovů a/nebo jejich slitin a/nebo jejich imitací a/nebo vykládané drahými kameny a/nebo perlami, časoměrné přístroje; (16) papír, lepenka a výrobky z nich, tiskařské výrobky, potřeby pro knižní vazby, fotografie, papírenské zboží, lepidla pro papírenství a domácnost, materiál pro umělece, štetce, psací potřeby a stroje, kancelářské potřeby s výjimkou nábytku, učební a vyučovací pomůcky s výjimkou přístrojů, tiskařské typy a štočky, periodické a neperiodické publikace, diáře, kalendáře, reklamní předměty z papíru a lepenky, mapy, hroty per, inkousty, kalamáře, kalendáře, potřeby pro malíře patřící do této třídy jako malířské válečky, malířské sady, násadky na pera, obrazy, grafiky, pečete, plakáty, pohlednice, tuhy, dopisní papír, dopisní sady a soupravy, obaly a obalové materiály patřící do této třídy; (20) nábytek, výrobky ze dřeva korku, rákosu, vrbového proutí, rohu, kostí, slonoviny, kostic, želvoviny, jantaru, perleti, mořské pěny a imitací těchto materiálů patřící do této třídy, nábytkové doplňky a části, držáky a tyče na záclony a závěsy, ložní potřeby jako matrace, slavníky, podhlavníky, polštáře atp., nábytek kancelářský, nábytek kovový a z imitací kovů, nábytek pro camping, vesačky a ramínka, zrcadla, rámy, bytové zařízení patřící do této třídy, proutěné zboží, ratan, umělecká díla ze dřeva, vosku, sádry a plastických hmot, umělecké truhlářské výrobky; (21) náčiní a nádoby pro domácnost nebo kuchyň, hřebeny a mycí houby, kartáče, čistící potřeby, sklo, porcelán, keramika a majolika a výrobky z nich patřící do této třídy, přístroje a nástroje pro domácnost a kuchyň patřící do této třídy, klece a krmítka pro zvířata, čistící nástroje, klepače textilií a podlahovin, mechanické nástroje a mechanické prostředky na čištění, umývání a leštění povrchů, podlah a dlaždic, ruční šamponovače a vysavače, mechanické metly, mechanické odstraňovače nečistot, zvonky k čištění odpadů, dávkovače, mýdelníky, přenosné vaničky, drátěnky, smetáky, lopatky, hadry na čištění a umývání, mycí houby, mopy, hygienické toaletní nádoby pro domácí zvířata, kartáčky a kartáče včetně elektrických, kromě kartáčů jako součástí strojů, neelektrické lešticí stroje pro domácnost, hřebeny, kartáče, dávkovače mýdla, dávkovače papírových ručníků a toaletního papíru, vybavení koupelen a toalet patřící do této třídy, koše na použití v domácnosti, neceséry, toaletní kufříky; (26) galanterie a galanterní zboží, textilní galanterie, prýmkářské zboží, zažehlovací záplaty, zažehlovací pásy a prašky na opravu textilií a oděvů, lemy, lemovky, obruby; (28) hry a hračky, sportovní potřeby a nářadí včetně jejich součástí a doplňků, potřeby pro rybáře, vánoční ozdoby, kouzelnické potřeby, masky, přístroje a nástroje pro tělesná cvičení.

(511) 3, 5, 7, 8, 9, 10, 11, 14, 16, 20, 21, 26, 28

(210) O-421512

(111) **273656**

(220) 17.12.2004

(151) 27.06.2005

(540)

BABY BOOM

(730) **Soare sekt a.s.**, U Vily 480, Zaječí, 69105, CZ

(740) Mgr. Jan Andrášek, Jírovcova 17, Brno, 62300

(510) (16) tiskoviny, reklamní propagační a informační materiály, etikety, obaly papírové a z plastů jinde neuvedené, obaly a tašky z papíru a plastů, vše ve tř. 16; (32) piva, minerální vody, šumivé nápoje nealkoholické a jiné nápoje nealkoholické, nápoje a šťávy ovocné, sirupy a jiné přípravky k zhotovování nápojů; (41) výchova, vzdělávání, sportovní a kulturní aktivity.

(511) 16, 32, 41

(210) O-421513

(111) **273688**  
(220) 22.12.2004  
(151) 27.06.2005  
(540)

**MEDIBIOF**

(730) **Trouw Nutrition Biofaktory s.r.o.**, Na Chvalce 2049, Praha 9, 19300, CZ  
(740) JUDr. Milada Špaňhelová, Jemnická 887/4, Praha 4, 14000  
(510) (5) léčiva, výrobky farmaceutické, lékárnické, zdravotnické, farmaceutické přípravky veterinární, hromadně vyráběné veterinární léčebné přípravky, přísady do krmiv pro zvířata pro lékařské účely, chemické výrobky pro veterinární použití, pro lékařství, hygienu a farmacii; (31) krmivo pro zvířata, přípravky krmných aditiv, krmné přísady a krmné směsi pro výživu zvířat.  
(511) 5, 31  
(210) O-421703

(111) **273691**  
(220) 27.12.2004  
(151) 27.06.2005  
(540)

**JAZA**

(730) **Zamyslovský Jan Ing.**, Žákovská 14, Ostrava - Mariánské Hory, 70900, CZ  
(740) Ing. Pavel Nádvorník s.r.o., Sokola Tůmy 1099/1, Ostrava-Mariánské Hory, 70900  
(510) (6) obecné kovy a jejich slitiny, kovové stavební materiály, kovové stavební materiály přenosné, kovové, kabely a dráty neelektrické, kovové potřeby zámečnické a klempířské, kovové trubky, kovové výrobky, které nejsou uvedeny v jiných třídách, rudy, ocel, nezpracovaná nebo jako polotovary, ocel pásová, výrobky z oceli, které nejsou uvedeny v jiných třídách, dráty (železné), dráty z obecných kovů, dráty svařovací a pájecí (kovové), závory dveřní, kovové brány a vrata, kovové kování, tlakové potrubí (kovové), skříňky (kovové), armatury (kovové) do betonu, armatury pro potrubí na stlačený vzduch, bílé kovy, hutnické materiály, drenážní roury, dveřní kování, dveřní rámy, dveřní zárážky, dveřní zárubně, dveřní zástrčky, dveřní uzávěry, s výjimkou elektrických, fitinky kovové pro potrubí na stlačený vzduch, formy slévárenské (kovové), železářské zboží, které není uvedeno v jiných třídách, hliník, hmoždinky (kovové), hřebíky, ingoty z obecných kovů; (9) elektrické akumulátory včetně pro vozidla, elektrické baterie nabíjecí, elektrické cívky a držáky elektrických cívek, elektrické ovládací a rozvodné desky, elektrické spínací desky, elektrické spínače, elektrické pojistky, elektrické poplašné zvonky, elektrické přípojky, elektrické přístroje pro odporové svařování, elektrické transformátory, elektroměry, elektrické vedení, přístroje na lokalizování izolačních závad, elektrické vodiče, elektrické výbojky (nikolivi ke svícení), elektrický izolovaný drát, elektrody pro elektrické sváření, přístroje a nástroje vědecké, elektrická a elektronická zařízení pro dozor, prověřování a dálkové ovládání průmyslových operací, elektrické přístroje dozorčí, kontrolní a dohlédací, přístroje na lokalizování závad na elektrickém vedení, navigační, geodetické, elektrické (včetně pro bezdrátovou telegrafii), fotografické, kinematografické, optické přístroje, fotografické náčiní a příslušenství, hledáčky a objektivy, (fotografické), fotografické stativy, osvětlovací stativy, nástroje k vážení, měření, signalizování, pro účely kontrolní (inspekční), záchranné a pro výuku, automatické přístroje uváděné v činnost vhozením mince nebo známky, zapisovací pokladny a počítací stroje, hasicí přístroje, automaty na zboží, plynoměry, baterie pro kapesní svítilny, busoly, přístroje pro zpracování informací, nosiče software, fotoelektrické buňky, fotobuňky, speciální pouzdra na fotografické aparáty, sušičky na fotografické snímky-pozitivy, leštící zařízení na fotografické snímky (pozitivy), fotokomory, fotolampy do temných komor, fotometry, fotografické filtry, odkapávače k fotografickým účelům, spouště uzávěrek (fotografie jako obor), stabilizátory pro osvětlovací přístroje, stativy na fotoaparáty, UV filtry pro fotografické účely, zvětšovací přístroje (fotografie jako obor), přístroje a nástroje k měření a vážení, přístroje a nástroje signalizační, přístroje a nástroje pro účely záchranné a učební, gramofony, audiovizuální technika všeho druhu, magnetofony všeho druhu, kancelářské stroje děrovací, měřicí přístroje a nástroje, měřicí přístroje se záznamovými prvky, měřiče elektřiny a elektrické měřicí přístroje, elektrotechnické přístroje, automatické pohony garážových vrat a vjezdových bran, průmyslové závory, spínací elektrická zařízení, kódové spínače, dálkové ovladače, infra závory, elektrické zámky; (37) pronájem a půjčování strojů a zařízení pro průmysl v rámci této třídy, pronájem a půjčování stavebních strojů, opravy silničních vozidel a jejich údržba, stavebnictví, zednické služby,

provádění staveb, včetně jejich změn, udržovacích prací na nich a jejich odstraňování, zakládání staveb, provádění inženýrských staveb, provádění průmyslových staveb, utěšňování budov, demolice budov, čištění budov (fasád, vnějších povrchů a ploch), dozor nad stavbami, stavební informace, izolování staveb, izolování proti vlhkosti, zpevňování podloží, instalace (montáže) lešení, instalování a opravy elektrických strojů a přístrojů, informace o opravách, montáž, údržba a opravy kancelářských strojů a zařízení, montáž, údržba a opravy počítačového vybavení, montáž, údržba a opravy strojů, montáž a opravy topného zařízení (ústředního vytápění) a větrání, instalace a opravy elektronického zařízení, zámečnictví, opravy bezpečnostních zámek, instalatérství, elektroinstalatérství, instalace automatických pohonů garážových vrat, vjezdových bran a ostatních součástí vjezdových automatů pro domácí i průmyslové použití, zprostředkovatelská činnost pro stavebnictví.

(511) 6, 9, 37  
(210) O-421780

(111) **273881**  
(220) 14.10.2004  
(151) 25.07.2005  
(540)



(730) **Stanislav Med - VSM TEPLICE**, Sobědružská 17/9, Proboštov, 41712, CZ  
(510) (9) rozvaděče nízkého napětí, elektronická zařízení, zejména systémy řízení a jejich komponenty, měřidla, elektrické regulátory, tepelné regulátory, elektronické zámky, strukturovaná kabeláž, kamerové systémy, systémy kontroly a vstupu, elektronické zabezpečovací systémy, elektronické požární systémy, systémy přepětových ochran, paměťové jednotky, zařízení pro vytváření bezdrátových sítí, přenosné vysílače a přijímače, software, části a příslušenství zahrnuté do třídy 9 pro všechno výše uvedené zboží; (11) zařízení pro vzduchotechniku a klimatizaci, chladicí zařízení, klimatizační jednotky, klimatizační doplňky a díly, vzduchotechnická zařízení, větrací systémy, vzduchové rozvody pro větrání a topení, ventilační zařízení, zařízení pro výměnu vzduchu a potřebné doplňky, ventilační šachty, kouřovody, digestoře, regulátory topení, tlumiče hluku ve ventilaci, klimatizační filtry, ohřivače vzduchu a vody, rekuperační jednotky, klimatizační dveřní a vratové clony, ventilátory a jejich příslušenství; (37) výroba, montáž, servis, opravy, údržba a revize vzduchotechnických zařízení, ventilátorů a příslušenství, chladicích a klimatizačních zařízení, měřicí a regulační techniky, elektrických zařízení a rozvaděčů nízkého napětí, elektronických zařízení a elektrických strojů a přístrojů, renovace klimatizačních a vzduchotechnických zařízení a dílů, zprostředkovatelská činnost v oblasti investiční výstavby zřizování poplašných zařízení, zabezpečovacích systémů, protipožárních systémů, včetně jejich oprav a údržby, elektroinstalace, revize elektrických zařízení; (42) poradenská a konzultační činnost v oblasti vzduchotechniky, ventilátorů a příslušenství, zabezpečovacích systémů, požárních systémů, strukturovaných kabeláží, kamerových systémů, systémů kontroly a vstupu, systémů přepětových ochran, mechanických bezpečnostních systémů, poskytování softwarových služeb v rámci této třídy, projektování elektrických a elektronických zařízení; (45) poskytování technických služeb k ochraně majetku a osob.  
(511) 9, 11, 37, 42, 45  
(210) O-360148



(111) **274160**  
(220) 13.12.2004  
(151) 25.07.2005  
(540)



**CHRÁNĚNÁ DÍLNA**

(730) **PZP MERLIN s.r.o.**, Wilsonova 97, Hlinsko v Čechách, 53901, CZ  
(510) (29) plněná paprika, bramborák, mleté bifteky, játrové knedlíky, karbanátek, čevabčiči, vše v rámci této třídy; (30) langoše.  
(511) 29, 30  
(210) O-421376

(111) **274242**  
(220) 30.12.2004  
(151) 25.07.2005  
(540)



(730) **Krejča Zdeněk**, Větrná 2724/24, Ústí nad Labem, 40011, CZ  
(510) (25) oděvy, pokrývky hlavy a obuv zejména pro rybáře, galoše, holínky, rukavice; (28) rybářské potřeby a doplňky zahrnuté v této třídě, jako např. háčky na ryby, navijáky rybářské, návnady pro lov a rybolov, návnady pro rybáře, návnady umělé rybářské, podběrák pro rybáře, pruty rybářské, rybářské náčiní, splávky pro rybáře, vlasce rybářské; (31) krmiva, živé návnady.  
(511) 25, 28, 31  
(210) O-421876

(111) **274279**  
(220) 05.01.2005  
(151) 25.07.2005  
(540)

**FOLDEX**

(730) **Gunnex, s.r.o.**, Pobřežní 36, Praha 8, 18600, CZ  
(510) (17) materiály těsnící, ucpávací, izolační, fólie z umělých hmot - v rámci této třídy; (19) stavební materiály nekovové; (22) plachty, plachtoviny.  
(511) 17, 19, 22  
(210) O-422000

(111) **274280**  
(220) 05.01.2005  
(151) 25.07.2005  
(540)

**TRAVEX**

(730) **Gunnex, s.r.o.**, Pobřežní 36, Praha 8, 18600, CZ  
(510) (17) výrobky z plastických hmot - v rámci této třídy; (19) stavební materiály nekovové, tvárnice zatravnovací - v rámci této třídy.

(511) 17, 19  
(210) O-422003

(111) **274281**  
(220) 05.01.2005  
(151) 25.07.2005  
(540)

**SUNIZOL**

(730) **Gunnex, s.r.o.**, Pobřežní 36, Praha 8, 18600, CZ  
(510) (9) clony proti oslnění; (19) stavební materiály nekovové, ploty - v rámci této třídy; (22) sítě, plachtoviny.  
(511) 9, 19, 22  
(210) O-422004

(111) **274282**  
(220) 05.01.2005  
(151) 25.07.2005  
(540)

**SAFEX**

(730) **Gunnex, s.r.o.**, Pobřežní 36, Praha 8, 18600, CZ  
(510) (9) sítě bezpečnostní; (19) stavební materiály nekovové, stavební textilie - v rámci této třídy.  
(511) 9, 19  
(210) O-422006

(111) **274292**  
(220) 10.01.2005  
(151) 25.07.2005  
(540)



(730) **MOLEX, spol. s r.o.**, Na pecích 303/17, Praha 8, Kobylisy, 18200, CZ  
(740) Ing. Michal Jupa, patentový zástupce, Na Baních 1385, Praha 5 - Zbraslav, 15600  
(510) (35) daňové poradenství ve tř. 35, účetnictví, činnost ekonomických a organizačních poradců; (41) vzdělávací a školicí činnost v oblasti daňové, účetní, ekonomické, organizační.  
(511) 35, 41  
(210) O-422118

(111) **274294**  
(220) 10.01.2005  
(151) 25.07.2005  
(540)

**HOTEL ARISTON**

(730) **H & Hotels s r.o.**, Václavské náměstí 7/839, Praha 1, 11000, CZ  
(740) Ing. Marie Smrčková, Velflíkova 10, Praha 6, 16000  
(510) (35) propagace, reklama, marketing, správa hotelů, obchodní reklama pro třetí osoby, pronájem reklamních ploch a materiálů, venkovní reklama; (36) směnárenská činnost, úschova cenností pro ubytované, informace o cestovním a úrazovém pojištění a jejich zprostředkování, pronájem nemovitostí; (39) zprostředkovatelské služby v cestovním ruchu, služby cestovních kanceláří a turistických kanceláří, organizování a rezervace cest, rezervace letenek, jízdenek, místenek, doprovázení turistů, organizování exkurzí, zájezdů, okružních výletů, plaveb a turistických prohlídek, organizování jízdy výletní lodí, silniční automobilová doprava, autobusová doprava včetně dopravy autokary; (41) organizování seminářů, vzdělávacích akcí, kongresů a sympózií, organizování sportovních soutěží, pořádání zábavních služeb pro prázdninové tábory, předprodej vstupenek



na kulturní, sportovní a společenské akce, provozování kinosálů, provozování kasina a herních automatů, noční kluby; (43) hotelové služby, ubytovací služby, hostinská činnost, restaurace, služby barů, služby motelů, provozování kempů, provozování prázdninových táborů, turistické noclehárny, provozování penzionů, provozování hostelů.

(511) 35, 36, 39, 41, 43  
(210) O-422130

(111) **274312**  
(220) 13.01.2005  
(151) 25.07.2005  
(540)

### LACTULAX

(730) **STADA Arzneimittel AG**, Stadastrasse 2-18, Bad Vilbel, DE  
(740) **KOREJZOVÁ & SPOL., v.o.s.,** JUDr. Petra Korejzová, Korunní 810/104 E, Praha 10, 10100  
(510) (5) farmaceutické a veterinární přípravky, hygienické výrobky pro lékařské účely, dietetické přípravky pro léčebné účely, potraviny pro batolata, náplasti, obvazový materiál, materiály pro plombování zubů a pro zubní otisky, dezinfekční přípravky, výrobky pro hubnutí živočišných škůdců, fungicidy, herbicidy.  
(511) 5  
(210) O-422322

(111) **274313**  
(220) 13.01.2005  
(151) 25.07.2005  
(540)

### LACTUSTAD

(730) **STADA Arzneimittel AG**, Stadastrasse 2-18, Bad Vilbel, DE  
(740) **KOREJZOVÁ & SPOL., v.o.s.,** JUDr. Petra Korejzová, Korunní 810/104 E, Praha 10, 10100  
(510) (5) farmaceutické a veterinární přípravky, hygienické výrobky pro lékařské účely, dietetické přípravky pro léčebné účely, potraviny pro batolata, náplasti, obvazový materiál, materiály pro plombování zubů a pro zubní otisky, dezinfekční přípravky, výrobky pro hubnutí živočišných škůdců, fungicidy, herbicidy.  
(511) 5  
(210) O-422323

(111) **274708**  
(220) 29.12.2004  
(151) 25.08.2005  
(540)



(730) **K - Keramika, spol. s r.o.,** Hájecká 1206/1, Brno, 61800, CZ  
(740) Mgr. Kamila Mesiarkinová, Orlí 36/708, Brno, 60200  
(510) (19) stavební materiály nekovové; (27) koberce, rohožky, linolea a jiné obklady podlah; (37) stavebnictví, opravy, instalační služby.  
(511) 19, 27, 37  
(210) O-421832

(111) **274741**  
(220) 05.01.2005  
(151) 25.08.2005  
(540)

### PROFIDRAIN

(730) **Gunnex, s.r.o.,** Pobřežní 36, Praha 8, 18600, CZ  
(510) (19) plastová zařízení pro sběr a odvod povrchových vod jako např. okapy, okapové vpusti, kanály, rámy, mříže, žlaby, kanálové šachty, poklopy, plastová zařízení pro rozvod vzduchu - v rámci této třídy, stavební materiály (nekovové).  
(511) 19  
(210) O-422005

(111) **274796**  
(220) 12.01.2005  
(151) 25.08.2005  
(540)

### Lena - vítaná změna ve Vaší kuchyni !

(730) **ZENIT, spol. s r. o.,** Pražská 162, Čáslav, 28601, CZ  
(740) Advokátní kancelář, JUDr. Marcela Kislingerová, advokát, Sladkovského 767, Pardubice, 53002  
(510) (3) mýdla, parfumerie, vonné oleje, kosmetika, vlasové vody, šampóny na vlasy a sprchování, laky na vlasy, přípravky pro čištění, péči a zkrášlování pleti, pokožky hlavy a vlasů, kolínské vody, toaletní vody, dezodoranty pro osobní potřebu, pleťová mléka, pleťové krémy, koupelové pěny, zubní pasty, ústní vody, prací prostředky, namáčecí prostředky, přípravky pro odstraňování vodního kamene pro domácnost, přípravky pro čištění odpadových rour pro domácnost, avivážní přípravky, přípravky pro bělení, přípravky pro čištění, leštění, odmašťování, prostředky na čištění skel, oken, čistící a lešticí prostředky pro autokosmetiku s výjimkou detergentů pro průmysl, šampóny pro zvířata chovaná v domácnosti; (5) chemické desinfekční prostředky na WC, desinfekční přípravky pro hygienické potřeby, náplasti, leukoplasty, obvazový materiál, vata pro lékařské účely, hygienické ubrusky, zubní abraziva, antiseptické přípravky, čistící prostředky zařazené ve třídě 5, dezodoranty, repelenty proti hmyzu, přípravky pro osvěžení a čištění vzduchu, prostředky na mytí psů, fungicidy, herbicidy, pesticidy; (35) propagační činnost, pomoc při provozování obchodů a obchodní činnosti průmyslového nebo obchodního podniku, služby při provozování záznamů, přepisů, vypracování, kompilaci, přenášení nebo systematickosti písemných sdělení a záznamů, jakož i při využívání nebo kompilaci matematických nebo statistických údajů.  
(511) 3, 5, 35  
(210) O-422189

(111) **274797**  
(220) 12.01.2005  
(151) 25.08.2005  
(540)

### Real - pro čistotu Vašeho domova

(730) **ZENIT, spol. s r.o.,** Pražská 162, Čáslav, 28601, CZ  
(740) Advokátní kancelář, JUDr. Marcela Kislingerová, advokát, Sladkovského 767, Pardubice, 53002  
(510) (1) chemické výrobky pro průmysl, vědu a fotografii, jakož i pro zemědělství, zahradnictví a lesnictví, přípravky pro změkčení vody pro průmyslové využití, škrob pro průmyslové účely, namáčecí přípravky (bělení), chemické přípravky pro odstraňování vosku, organická bělidla, organické čistící přípravky, změkčovačla, odmašťovací přípravky pro použití ve výrobním procesu, chladičí přípravky, prostředky pro odstraňování námrazy na automobilech, nemrznoucí kapaliny pro ostřikování automobilových skel, kovová mýdla pro průmyslové účely, rozjasňovače pro průmyslové účely; (3) mýdla, parfumerie, vonné oleje, kosmetika, vlasové vody, šampóny na vlasy a sprchování, laky na vlasy, přípravky pro čištění, péči a zkrášlování pleti, pokožky hlavy a vlasů, kolínské vody, toaletní vody, dezodoranty pro osobní potřebu, pleťová mléka, pleťové krémy, koupelové pěny, zubní pasty, ústní vody, prací prostředky, namáčecí prostředky, přípravky pro odstraňování vodního kamene pro domácnost, přípravky pro čištění odpadových rour pro domácnost, avivážní přípravky, přípravky pro bělení, přípravky pro čištění, leštění, odmašťování, prostředky na čištění skel, oken, čistící a lešticí prostředky pro autokosmetiku s výjimkou detergentů pro průmysl, šampóny pro zvířata chovaná v domácnosti; (5) chemické desinfekční prostředky na WC, desinfekční přípravky pro hygienické potřeby, náplasti,

leukoplasti, obvazový materiál, vata pro lékařské účely, menstruační vložky, lékařské přípravky na podporu růstu vlasů, hygienické ubrousky, zubní abraziva, antiseptické přípravky, čisticí prostředky zařazené ve třídě 5, dezodoranty, repelenty proti hmyzu, přípravky pro osvěžení a čištění vzduchu, prostředky na mytí psů; (35) propagační činnost, pomoc při provozování obchodů a obchodní činnosti průmyslového nebo obchodního podniku, služby při provozování záznamů, přepisů, vypracování, kompilací, přenášení nebo systematickosti písemných sdělení a záznamů, jakož i při využívání nebo kompilaci matematických nebo statistických údajů.

(511) 1, 3, 5, 35  
(210) O-422190

(111) **274834**  
(220) 13.01.2005  
(151) 25.08.2005  
(540)

### IN - spirace

(730) **Šikulová Irena**, Višnová 913, Bystřice nad Pernštejnem, 59301, CZ  
(510) (25) originální oděvy; (40) výroba originálních oděvů.  
(511) 25, 40  
(210) O-422312

(111) **274835**  
(220) 14.01.2005  
(151) 25.08.2005  
(540)

### SKOL

(730) **SP Dražice s.r.o.**, Dražice nad Jizerou 63, Benátky nad Jizerou, 29471, CZ  
(510) (25) oděvy, zejména lyžařské, lyžařské boty; (28) lyže, lyžařské hole, vázání na lyže, vosky na lyže; (35) zprostředkovatelská činnost v oblasti obchodu.  
(511) 25, 28, 35  
(210) O-422344

(111) **274838**  
(220) 14.01.2005  
(151) 25.08.2005  
(540)



(730) **LEVEL, s.r.o.**, Rochlická 1135, Liberec, Vratislavice nad Nisou, 46311, CZ  
(740) Mgr. Kamil Kolátor, Dolní nám. 5, Jablonec nad Nisou, 46601  
(510) (30) káva, čaj, kakao, cukr, rýže, tapioka, kávové náhražky, med, sirup melasový, droždí pro kynutí, sůl, hořčice, ocet, omáčky (k dochucení), koření, led pro osvěžení, bombony všeobecně např. čokoládové, polévané, gumové, sladové, mentolové; (32) minerální vody, šumivé nápoje a jiné nápoje nealkoholické, nápoje a šťávy ovocné, sirupy a jiné přípravky k zhotovování nápojů; (33) alkoholické nápoje (s výjimkou pív); (35) propagační činnost, pomoc při řízení obchodní činnosti, obchodní administrativa, kancelářské práce, poskytování a rozšiřování propagační publikací a obchodních informací, inzerce reklamní, výstavy - organizování výstav na pomoc obchodu a výstav reklamních; (37) opravy, instalační služby; (41) výchova, školení (formace), zábava, sportovní a kulturní aktivity; (43) služby zajišťující stravování a nápoje, dočasné ubytování.

(511) 30, 32, 33, 35, 37, 41, 43  
(210) O-422367

(111) **274841**  
(220) 14.01.2005  
(151) 25.08.2005  
(540)

### ŠKVÁRA - svět financí v souvislostech

(730) **Škvára Miroslav Ing.**, Jesenícká 6, Praha 10, Záběhllice, 10600, CZ  
(740) Ing. Michal Jupa, patentový zástupce, Na Baních 1385, Praha 5 - Zbraslav, 15600  
(510) (35) zprostředkovatelská činnost v oblasti obchodu, marketing, účetnictví, administrativní služby, činnost ekonomických a obchodních poradců, pomoc při řízení obchodní činnosti, poskytování obchodních, ekonomických a podnikatelských informací, propagace, reklama a inzerece všemi druhy médií, zprostředkovatelská činnost v uvedených oblastech; (36) finanční služby zařazené do této třídy jako např. finanční poradenství, burzovní makléřství, finanční operace, analýzy, odhady, oceňování a informace v oblasti bankovníctví, pojišťovnictví a nemovitostí, realitní činnost, zprostředkovatelská činnost v uvedených oblastech; (42) tvorba počítačových programů (software).  
(511) 35, 36, 42  
(210) O-422372

(111) **274860**  
(220) 15.01.2005  
(151) 25.08.2005  
(540)



(730) **Vodička Luděk**, Zelená 435, Ústí nad Labem - Neštětice, 40331, CZ  
(740) ZEMAN - podkrušnohorská patentová a známková kancelář, Petr Zeman, Hradní 301, Lohotky, 35733  
(510) (6) spojovací materiál kovový všeho druhu, drobný železářský materiál jako například kovové podložky, hmoždinky, háčky, klíny, zarážky, spojky, spony, těmeny, objímky, skoby, kotvy, kroužky, zástrčky, speciální hřebíky (například podkováky, bez hlavičky, klempířské čalounické a jiné), ocelové kuličky, madla kovová, zábradlí kovové, schody a žebříky kovové, plechy, tahokov, pororošty kovové, kovová kování stavební, dveřní, okenní i nábytková, jiná kovová kování například na bedny, kontejnery apod., kovové bedny, kovové sudy, kovové koše, kovové obruče, bedny na nářadí, kovové lahve na stlačené plyny, dráty ocelové a z barevných kovů, dráty svařovací a pájecí, kovové popruhy, kovové řetězy a řetízky (ne z drahých kovů), kovová lana a lanka, lanové úvazky kovové, kovové kladky, kladkostroje ruční, kolejnice, kolejničky kovové, kovová kolečka, nábytková kolečka kovová, stavební konstrukce kovové, kovové mříže, kovové palety, kovové stojáky, kovové sloupy, kovové stojany a stojánky, kovová vrata, dveře a okna, kovové zárubně a okenní rámy, okenní parapety kovové, okapní žlaby a okapní svody kovové, jiný klempířský materiál zařazený v této třídě, kovové pleťivo, kovové násady na nářadí, kovové nosníky zařazené v této třídě, kovové zástěny, kovové závory, kovové nádrže a nádoby, pásová ocel, pásy z barevných kovů, kovový tyčový materiál, kovové roury, trubky, trubičky, příruby, lemy potrubní, fitinky, kolena ohyby potrubní, kompenzátory potrubní, armatury potrubní zařazené v této třídě, jiný stavební materiál kovový (například betonářská ocel), kovové folie, zvony a zvonky kovové, zámky kovové všeho druhu, klíče k zámkům, zátky a víka (například na sudy, nádoby a nádrže) kovové, poštovní schránky kovové, čísla a písmena z obecných kovů zařazená v této třídě, kovové desky a destičky (ne z drahých kovů), jiné zámečnické, svářečské a kovářské výrobky, kovové piliny; (7) nástroje a nářadí ruční s elektrickým

pohonem jako například vrtačky, pily, frézky, hoblíky, brusky, leštičky, sekačky, sekačky na trávu apod., mechanické stroje s elektrickým pohonem, například dřevoobráběcí a kovoobráběcí stroje, stroje tvářecí, motorové pily, motorové sekačky na trávu, motorové kosy a křovinořezy a jiné nářadí a mechanické stroje s motorovým pohonem, řezné nože, vrtáky, frézy závitníky, technické kartáče, brusné kotouče a brusné pásy všeho druhu používané jako části a součásti strojů, brusivo, brusné kameny jako části strojů pro strojní broušení, čerpadla, kompresory, vývěvy, dmychadla, hnací stroje zařazené v této třídě, hnací řemeny a řetězy, ložiska valivá i kluzná a jejich části, hořáky svařovací a řezací, kladky a kladkostroje zařazené v této třídě, jeřáby a vrátky, zdvihací stroje a, zvedáky zařazené v této třídě, kloubové spojky, převodovky (ne pro vozidla a ozubená soukolí), variátory, míchačky stavební, navijáky mechanické, pistole stříkací zařazené v této třídě, páječky, svářečky, lepicí tavné pistole, kuchyňské stroje a strojky; (8) nářadí a nástroje ruční jako například perličky, kladiva a kladívka, sekery všeho druhu, palice a paličky, pily a pilky, jiné řezné nástroje, závitníky, závitorezné hlavy, vratidla, výstružníky, vrtačky ruční, kolovrátky, razidla ruční, hoblíky a jiné profilovací nástroje, dláta a jiné dlabací nástroje, pořízy, oeilky, pilníky, rašple, škrabky a špachtle, smirkové kotouče a pásy brusné, brousící a lešticí nástroje, nástroje tvářecí zařazené v této třídě, kleště všeho druhu, pinzety, páčidla, šroubováky, klíče montážní, utahováky, nástroje na řezání skla, svorky, svěrky, svěrky ruční, kleštiny a jiné nářadí upínací, ohýbačky trubek ruční, průbojníky, sekáče, důlčičky, razidla, rydla, pistole ruční na vytlačování tmelu, jednoúčelové přípravky zařazené v této třídě, křbové náčiní, dmychadla křbová ruční, lopaty a lopatky, rýče, vidle, motyčky a motyčky, hrábě a hrabla, krumpáče, kosy, srpy, žací stroje ruční, jiné zemědělské a zahradnické náčiní, zednické náčiní jako například lžice, fanky, spárovačky apod., nože kapesní i jiné včetně speciálních, nůžky všeho druhu zařazené v této třídě, sekačky, rozprašovače ruční, přibory (nože, vidličky a lžice) a jiné nožířské zboží, naběračky; (35) zprostředkování obchodu, předvádění a nabízení zboží, řízení obchodního podniku.

(511) 6, 7, 8, 35  
(210) O-422433

(111) **274870**  
(220) 17.01.2005  
(151) 25.08.2005  
(540)

### Farma Slunečný dvůr

(730) **Farma Slunečný Dvůr, společnost s ručením omezeným**, Holičky 34, Morašice u Chrudimě, 53802, CZ  
(740) Ing. Pavel Reichel, Lopatecká 14, Praha 4, 14700  
(510) (9) nosiče informací všeho druhu v rozsahu třídy 9, například dat, zvuku a/nebo obrazu, elektronické publikace, poskytované on-line z databází, z komunikačních sítí typu internet, bezdrátových, kabelových, satelitních, systémy virtuální reality, digitální hudba, software všeho druhu; (16) nosiče informací všeho druhu v rozsahu třídy 16, například tiskoviny a polygrafické výrobky, katalogy, manuály, plakáty, fotografie, vstupenky, jízdenky; (35) reklamní a propagační služby a činnost, marketing, organizování a pořádání výstav pro komerční účely, služby zahrnující záznam, přepis, vypracování, shromažďování, přenášení nebo systemizaci písemných sdělení a záznamů, pomoc při řízení obchodní činnosti; (38) komunikační služby, služby vysílání, přenos zvuku, obrazu, zpráv a informací, digitalizovaných dat, šíření informací prostřednictvím komunikačních sítí, například internetu, vytváření a poskytování diskusních skupin a virtuálních místností pro on-line komunikaci; (41) výchova, vzdělávání, zábava, sportovní a kulturní aktivity, jezdecký sport (koně), jezdecký výcvik, příprava koní na výkonnost, pořádání a organizování setkání všeho druhu pro nekomerční účely, provozování a poskytování elektronických konferencí; (43) služby zajišťující stravování a nápoje, dočasné ubytování v penzionech a jiných zařízeních, zahrnující rezervaci ubytování pro cestující, stravování pro cestující i pro zvířata, ekoagroturistické ubytování.

(511) 9, 16, 35, 38, 41, 43  
(210) O-422461

(111) **274871**  
(220) 17.01.2005  
(151) 25.08.2005  
(540)

### SUNNY FARM

(730) **Farma Slunečný Dvůr, společnost s ručením omezeným**, Holičky 34, Morašice u Chrudimě, 53802, CZ  
(740) Pavel Reichel, Lopatecká 14, Praha 4, 14700  
(510) (9) nosiče informací všeho druhu v rozsahu třídy 9, například dat, zvuku a/nebo obrazu, elektronické publikace, poskytované on-line z databází, z komunikačních sítí typu internet, bezdrátových, kabelových, satelitních, systémy virtuální reality, digitální hudba, software všeho druhu; (16) nosiče informací všeho druhu v rozsahu třídy 16, například tiskoviny a polygrafické výrobky, katalogy, manuály, plakáty, fotografie, vstupenky, jízdenky; (35) reklamní a propagační služby a činnost, marketing, organizování a pořádání výstav pro komerční účely, služby zahrnující záznam, přepis, vypracování, shromažďování, přenášení nebo systemizaci písemných sdělení a záznamů, pomoc při řízení obchodní činnosti; (38) komunikační služby, služby vysílání, přenos zvuku, obrazu, zpráv a informací, digitalizovaných dat, šíření informací prostřednictvím komunikačních sítí, například internetu, vytváření a poskytování diskusních skupin a virtuálních místností pro on-line komunikaci; (41) výchova, vzdělávání, zábava, sportovní a kulturní aktivity, jezdecký sport (koně), jezdecký výcvik, příprava koní na výkonnost, pořádání a organizování setkání všeho druhu pro nekomerční účely, provozování a poskytování elektronických konferencí; (43) služby zajišťující stravování a nápoje, dočasné ubytování v penzionech a jiných zařízeních, zahrnující rezervaci ubytování pro cestující, stravování pro cestující i pro zvířata, ekoagroturistické ubytování.

(511) 9, 16, 35, 38, 41, 43  
(210) O-422462

(111) **274878**  
(220) 19.01.2005  
(151) 25.08.2005  
(540)



(730) **KOVONA a.s.**, Lysá nad Labem 782/2, Lysá nad Labem, 28922, CZ  
(740) Václav Müller, Filipova 2016, Praha 4, 14800  
(510) (6) nábytkové kování, kovové skříňky, ohnivzdorné skříně, trezory, bezpečnostní schránky, pokladny, a to vše z ocelového plechu, kovové skříně dílenské a kancelářské, lisované výrobky z ocelového plechu, rozvaděčové skříně, výlisky z plechu jako komponenty a díly kovových skříní a skříně, veškeré příslušenství kovových skříní a skříněk v rámci této třídy, jakými jsou např. podpěry, úchytky, držadla, držáky, poličky apod.; (7) formy pro výlisky z plastických hmot, matrice, raznice a nástroje (části strojů); (20) kovový nábytek, nábytkářské polotovary a díly, celokovové regály, kovové regály kombinované s dřevěnými policemi, kovové šatní skříně a skříňky, kovové stoly a příslušenství stolů, kartotéky a registrační skříně, kovové postele, kovové stoličky, kovové stoly s deskami ze dřeva nebo plastu, výkresové skříně, bezpečnostní skříňky pro PC, policové skříně, zásuvkové skříně formátu, pultové skříně s nástavbou, skříně s výklopnými dvířky, skříně s křídlovými dveřmi, skříně se žaluziemi, skříně se skládacími dveřmi, skříně univerzální, skříňky pro sběr použitých oděvů, kombinované skříně a skříňky, nouzové schránky a poštovní schránky, odkládací kovové schránky, kovové nádoby na tříděný odpad, odpadkové koše, pořadače na karty kovové, kovové kontejnery s plastovými nebo kovovými zásuvkami, dílenské zásuvkové skříně a servisní vozíky (kontejnery), dílenské pracovní stoly, dílenské stoly na nářadí, příslušenství pro dílenský program; (37) servisní služby pro

zařizování interiérů, povrchová úprava kovových částí výrobků všemi druhy lakování.

(511) 6, 7, 20, 37  
(210) O-422527

(111) **275011**  
(220) 16.02.2005  
(151) 25.08.2005  
(540)

(111) **274946**  
(220) 02.02.2005  
(151) 25.08.2005  
(540)

### MOBIL ROKU

(730) **MAFRA, a. s.**, Karla Engliše 519/11, Praha 5, 15000, CZ  
(740) ROTT, RŮŽIČKA & GUTTMANN Patentová, známková a advokátní kancelář, JUDr. Michal Růžička, Vinohradská 37, Praha 2, 12000  
(510) (16) tiskoviny; (35) reklamní, inzertní a propagační činnost; (41) pořádání soutěží a anket.  
(511) 16, 35, 41  
(210) O-422941



(111) **274981**  
(220) 09.02.2005  
(151) 25.08.2005  
(540)

(730) **NUTREND D.S., a.s.**, Chválkovice 604, Olomouc, 77900, CZ  
(740) Ing. Petr Soukup, patentový a známkový zástupce, Videňská 8, Olomouc, 77200  
(510) (5) přípravky (poživatiny) obsahující biologické katalyzátory pro fyzicky aktivní osoby, sportovce, rekonvalescenty, posilující poživatiny, extrakty a potraviny pro zvláštní výživu, dietetické a diabetické poživatiny a potraviny pro zvláštní výživu, vitamínové přípravky, potravní doplňky pro posílení imunity organismu a zlepšení zdraví v tuhém i tekutém stavu ve formě kapek, sirupů, gelů, past, tablet, pastilek, tobolek, kapslí, prášků, obilní klíčky pro dietetické účely, kultury mikroorganismů pro diety, vody strojené a minerální, vše výše uvedené pro léčebné účely; (29) konzervované potraviny a poživatiny z ovoce, zeleniny, bílkovin, bylin, olejnin a mikrobiologických kultur, ovocné dřeně, výživné bylinné extrakty, texturované proteiny a jejich směsi pro humánní využití; (30) káva a náhražky kávy, obilní vločky a jiné obilné výrobky určené k lidské výživě, müsli, čaje, extrakty a potraviny pro zvláštní výživu ne s léčebnými účinky v rámci této třídy, potravní doplňky pro posílení imunity organismu a zlepšení zdraví rostlinného původu v tuhém i tekutém stavu pro neléčebné účely spadající do této třídy, pekařské, cukrářské a cukrovinkářské výrobky, zejména oplatky, sušenky, keksy, bonbóny; (32) nealkoholické nápoje sycené i nesycené, včetně nápojů minerálních, šumivých a energetických, sirupy, směsi, prášky a jiné přípravky a koncentráty pro přípravu nápojů, včetně nápojů dietetických, ovocné šťávy, nápoje z ovocných šťáv, stolní a minerální vody, iontové nápoje.  
(511) 5, 29, 30, 32  
(210) O-423179

(730) **ARGO BOHEMIA, s.r.o.**, U vlečky 2, Brno, 61700, CZ  
(740) Ing. Marie Jandová, Nerudova 1095, Kuřim, 66434  
(510) (12) lodě všeho druhu; (35) poradenství v obchodní činnosti, zprostředkování obchodních smluv, dodavatelské služby pro třetí osoby (nákup výrobků a služeb pro jiné podniky), dovozní a vývozní kanceláře, účetnictví, obchodní nebo podnikatelské informace; (37) stavba lodí, opravy lodí; (39) mezinárodní a vnitrostátní říční přeprava, nakládání a překládání lodí, skladování zboží, mezinárodní a vnitrostátní zasilatelství, služby dopravců, lodní doprava (osobní a nákladní), lodní trajektová doprava, remorkáž, pronajímání plavidel, pronájem skladišť, pronájem skladovacích kontejnerů, úschova lodí, provozování čerpacích stanic, informace o dopravě, informace o skladování, zprostředkovatelská činnost v uvedených oblastech; (43) zásobování, zásobování lodí.  
(511) 12, 35, 37, 39, 43  
(210) O-423430

(111) **275026**  
(220) 08.03.2005  
(151) 25.08.2005  
(540)



(730) **Shanghai Worth Garden Products Co., Ltd.**, No. 5000, Yuanjiang Road, Minhang, Shanghai, CN  
(740) Zeiner & Zeiner v.o.s., Karel Šindelka, Maiselova 15, Praha 1, 11000  
(510) (8) sady nožů, včetně kuchyňských, nože ořezávací, kapesní, nůžky všeho druhu včetně zahradních, manikurové sady, kávové lžičky, vrtáky, brusné a řezné kotoúče, sady brusných bitů, hoblíky, brousky, nože k elektrickým hoblíkům, klíče (ruční nářadí), včetně klíčů nástrčných, gola klíčů, vrtáky a sady vrtáků, sady leštících nástrojů k ručním frézám, svěráky, kleště, kladiva, ruční pilky, šroubováky a sady k šroubovákům, sady imbusů, zahradní náčiní jako hrábě, rýče, lopaty, vidle, ruční zahradní technika spadající do této třídy, kypřiče, sekyrky, česáčky na ovoce, rozprašovače insekticidů (ruční), řezačky obkladů, sponkovací pistole, grilovací nářadí, sady ručního nářadí včetně cyklistického, hustilky, pistole stříkací (ruční nářadí), hrábla na sníh; (21) roztřikovače (kropící zařízení), košťata, kartáče ocelové.  
(511) 8, 21  
(210) O-424011

(111) **275263**  
(220) 10.12.2004  
(151) 29.09.2005  
(540)

**Parabola**

(730) **Vyleťal Martin**, Šibeňák 891, Jičín, 50601, CZ  
(740) Ing. Margita Nedomlelová, Štrauchova 932, Jičín, 50601  
(510) (9) aparáty a přístroje určené ke vzdělávání i zábavě sestrojené pro použití s televizorem či počítačem; (35) pomoc při řízení obchodní činnosti, marketing, prezentace výrobků na internetu; (38) šíření informací pomocí internetu – obsluha serveru; (41) zábava, vzdělávání uskutečňované internetem.  
(511) 9, 35, 38, 41  
(210) O-421275

(111) **275486**  
(220) 09.02.2005  
(151) 29.09.2005  
(540)

**TURBO  
SNACK**

(730) **NUTREND D.S., a.s.**, Chválkovice 604, Olomouc, 77900, CZ  
(740) Ing. Petr Soukup, patentový a známkový zástupce, Vídeňská 8, Olomouc, 77200  
(510) (5) přípravky (poživatiny) obsahující biologické katalyzátory pro fyzicky aktivní osoby, sportovce, rekonvalescenty, posilující poživatiny, extrakty a potraviny pro zvláštní výživu, dietetické a diabetické poživatiny a potraviny pro zvláštní výživu, vitamínové přípravky, potravní doplňky pro posílení imunity organismu a zlepšení zdraví v tuhém i tekutém stavu ve formě kapek, sirupů, gelů, past, tablet, pastilek, tobolek, kapslí, prášků, obilní klíčky pro dietetické účely, kultury mikroorganismů pro diety, vody strojené a minerální, vše výše uvedené pro léčebné účely; (29) konzervované potraviny a poživatiny z ovoce, zeleniny, bílkovin, bylin, olejnin a mikrobiologických kultur, ovocné dřeně, výživné bylinné extrakty, texturované proteiny a jejich směsi pro humánní využití; (30) káva a náhražky kávy, obilní vločky a jiné obilné výrobky určené k lidské výživě, müsli, čaje, extrakty a potraviny pro zvláštní výživu ne s léčebnými účinky v rámci této třídy, potravní doplňky pro posílení imunity organismu a zlepšení zdraví rostlinného původu v tuhém i tekutém stavu pro neléčebné účely spadající do této třídy, pekařské, cukrářské a cukrovinkářské výrobky, zejména oplatky, sušenky, keksy, bonbóny; (32) nealkoholické nápoje sycené i nesycené, včetně nápojů minerálních, šumivých a energetických, sirupy, směsi, prášky a jiné přípravky a koncentráty pro přípravu nápojů, včetně nápojů dietetických, ovocné šťávy, nápoje z ovocných šťáv, stolní a minerální vody, iontové nápoje.  
(511) 5, 29, 30, 32  
(210) O-423178

(111) **275487**  
(220) 09.02.2005  
(151) 29.09.2005  
(540)

**MONKEY  
MIXLI**

(730) **NUTREND D.S., a.s.**, Chválkovice 604, Olomouc, 77900, CZ  
(740) Ing. Petr Soukup, patentový a známkový zástupce, Vídeňská 8, Olomouc, 77200  
(510) (5) přípravky (poživatiny) obsahující biologické katalyzátory pro fyzicky aktivní osoby, sportovce, rekonvalescenty, posilující poživatiny, extrakty a potraviny pro zvláštní výživu, dietetické a diabetické poživatiny a potraviny pro zvláštní výživu, vitamínové přípravky, potravní doplňky pro posílení imunity organismu a zlepšení zdraví v tuhém i tekutém stavu ve formě kapek, sirupů, gelů, past, tablet, pastilek, tobolek, kapslí, prášků, obilní klíčky pro dietetické účely, kultury mikroorganismů pro diety, vody strojené a minerální, vše výše uvedené pro léčebné účely; (29) konzervované potraviny a poživatiny z ovoce, zeleniny, bílkovin, bylin, olejnin a mikrobiologických kultur, ovocné dřeně, výživné bylinné extrakty, texturované proteiny a jejich směsi pro humánní využití; (30) káva a náhražky kávy, obilní vločky a jiné obilné výrobky určené k lidské výživě, müsli, čaje, extrakty a potraviny pro zvláštní výživu ne s léčebnými účinky v rámci této třídy, potravní doplňky pro posílení imunity organismu a zlepšení zdraví rostlinného původu v tuhém i tekutém stavu pro neléčebné účely spadající do této třídy, pekařské výrobky; (32) nealkoholické nápoje sycené i nesycené, včetně nápojů minerálních, šumivých a energetických, sirupy, směsi, prášky a jiné přípravky a koncentráty pro přípravu nápojů, včetně nápojů dietetických, ovocné šťávy, nápoje z ovocných šťáv, stolní a minerální vody, iontové nápoje.  
(511) 5, 29, 30, 32  
(210) O-423180

(111) **275508**  
(220) 11.02.2005  
(151) 29.09.2005  
(540)

**ZLATÁ KŘIVOKLÁTSKÁ**

(730) **ČESKÁ VČELA s. r. o.**, Otýlie Beniškové 2598, Rakovník, 26901, CZ  
(740) Ing. Pavel Reichel, Lopatecká 14, Praha 4, 14700  
(510) (33) alkoholické nápoje včetně medoviny, s výjimkou pív.  
(511) 33  
(210) O-423271

(111) **275509**  
(220) 11.02.2005  
(151) 29.09.2005  
(540)

**ZLATKA**

(730) **ČESKÁ VČELA s. r. o.**, Otýlie Beniškové 2598, Rakovník, 26901, CZ  
(740) Ing. Pavel Reichel, Lopatecká 14, Praha 4, 14700  
(510) (33) alkoholické nápoje včetně medoviny, s výjimkou pív.  
(511) 33  
(210) O-423272

(111) **275569**  
(220) 21.02.2005  
(151) 29.09.2005  
(540)

### Quilo AL

(730) **STADA Arzneimittel AG**, Stadastrasse 2-18, 61118 Bad Vilbel, DE  
(740) **KOREJZOVÁ & SPOL., v.o.s.**, JUDr. Petra Korejzová, Korunní 810/104 E, Praha 10, 10100  
(510) (5) farmaceutické a veterinární přípravky, hygienické výrobky pro lékařské účely, dietetické přípravky pro léčebné účely, potraviny pro batolata, náplastí, obvazový materiál, materiály pro plombování zubů a pro zubní otisky, dezinfekční přípravky, výrobky pro hubnutí živočišných škůdců, fungicidy, herbicidy.  
(511) 5  
(210) O-423521

(111) **275615**  
(220) 24.02.2005  
(151) 29.09.2005  
(540)

### ALBÍK

(730) **AHOLD Czech Republic, a.s.**, Radlická 520/117, Praha 5, Jinonice, 15800, CZ  
(740) Čermák a spol., Mgr. Lukáš Lorenc, Elišky Peškové 15/735, Praha 5, 15000  
(510) (3) alkálie, amoniak pro průmyslové účely, mýdla, antistatické přípravky pro použití v domácnosti, apretační přípravky pro žehlení prádla, barvy na vlasy a vousy, odbarvovače, odlakovače, bělicí přípravky na prádlo, brusiva v rozsahu třídy 3, brusná plátina a papír, cididlo, čistící mléko pro toaletní účely, toaletní a čistící prostředky, depilační přípravky, dezodoranty pro osobní potřebu, přípravky na holení, kamenec, kapaliny na mytí skel do ostříkovačů, kolínská voda, kosmetické necesery, kosmetické přípravky, kosmetické tužky, koupelové soli nikoliv pro medicijní účely, pleťové masky, krém na obuv a kůži, kosmetické krémy, kosmetika, křída na čištění, parfémy, laky na vlasy a nehty, lepidla pro kosmetické účely, leštící přípravky, líčidla, luh sodný na praní, obtisky pro kosmetické účely, oční řasy, odličovací přípravky, vlasové přípravky, peroxid vodíku pro kosmetické účely, leštidla na polituru, prací a namáčecí prostředky, rtěnky, řasy, šampóny, toaletní terpentýn, toaletní přípravky a potřeby, ústní vody, vlasové vody, vody po holení, voňavky, vosky spadající do třídy 3, zubní pasty, kosmetické přípravky pro zvířata; (5) absorpční tampóny, vata pro lékařské účely, alkohol pro lékařské účely, dezinfekční přípravky pro hygienické účely, bikarbonát sodný pro farmaceutické účely, bílkovinná potrava pro lékařské účely, léčivé byliny, bylinné čaje, cukrovinky s léčebnými přísadami, diabetický chléb, dietetické nápoje a potraviny upravené pro lékařské účely, doplňky potravin pro lékařské účely, farmaceutické přípravky, pesticidy, fungicidy, gáza na obvazování, glukóza pro lékařské účely, herbicidy, repelenty proti hmyzu, lékařské přípravky pro hubnutí, hygienické kalhotky, ubrusy napuštěné farmaceutickými vodičkami, vložky hygienické, obvazy zdravotnické, knoty sírné pro dezinfekci, léčivé přípravky do koupele, lékárníčky včetně obsahu, přísady do krmiva pro lékařské účely, přípravky na kuří oka v rámci této třídy, léčiva pro humánní medicínu, léčiva pro veterinární medicínu, leukoplast, minerální vody a soli pro lékařské účely, mléko sušené pro kojenec, přípravky proti molům, mouchám a ostatnímu hmyzu, mucholapky, přípravky na hubení hlodavců, nápoje dietetické upravené pro lékařské účely, obinadla hygienická, přípravky proti parazitům, potrava pro kojenec, přípravky na mytí psů, přípravky pro péči o ústní dutinu k léčebným účelům, živočišné uhlí pro farmaceutické účely, přípravky pro lékařské účely, posilující přípravky, tonika k léčebným účelům; (9) nabíječky, akumulátory, akustická a světelná poplachová zařízení, měřicí přístroje, ampérmetry, reproduktory, antény, automobilové výstražné trojúhelníky, autorádia, barometry, baterie, brýle, pouzdra na brýle, buzoly, bzučáky, čočky, dalekohledy, požární hlásiče, diapozitivy, promítací přístroje, diktafony, magnetické disky, kompaktní disky, disky nahrané, disky optické, dozimetry, elektrické dráty, dýchací přístroje pro plavání pod vodou, el. dveřní zvonky, el. kabely, el. spojky, svorky a konektory, el. svařovací přístroje, el. zařízení pro vábení a ničení hmyzu, el. vyhřívané vlasové natáčky, elektrody svařecí, elektromotory, expozimetry, faxy, filmové kamery, filmy exponované, fotografické filtry, fotoaparáty, gramofonové desky, gramofony, hasicí přístroje, hvězdičkové dalekohledy, jističe, pojistky, kalkulačky, kapesní svítilny, kondenzátory, kopírovací stroje, kosmetické stroje elektrické, kruhy plovací, kukátka, laptopy, leštičky na fotografie, vodováhy, lihoměry, magnetické nosiče dat, magnetofony, ochranné masky, matematické přístroje, megafony,

měřicí přístroje, měřidla, mikrofony, mikroskopy, neprůstřelné vesty, nosiče dat, ochranné obleky a obuv, ochranné přilby, ochranné rukavice, ochranné štíty na obličej, olovnice, programy pro počítače, optické výrobky, plátina promítací, plotry, plovací pásy a vesty, počítače, počítačové periferie, vypínače, audio a video přijímače, přístroje pro nahrávání a reprodukci zvuku či obrazu, telefony, radary, radia, spínače, stativy, teploměry, váhy, videotelefony, zářivky jako svítidla, zástrčky, zásuvky a ostatní el. spojky, závaží, záznamník telefonní, optická zrcadla, zvětšovací přístroje, žárovky promítací; (10) bandáže, berle, dudlíky, dětské lahve, pomůcky pro kojení, kondomy, masážní přístroje, elastické punčochy, chirurgické rukavice, teploměry pro lékařské účely, matrace nafukovací pro lékařské účely, matrace porodnické; (11) akvarijní přístroje na vytápění a čištění, baterie vodovodní, baterky, bidety, bojler, topné články, dřezy, el. kávovary, el. lampy, el. vyhřívané podušky a příkrývky, filtry na pitnou vodu, fontány, fritézy, grily, chladicí stroje, přístroje a zařízení, chladničky, jogurtovače elektrické, sprchovací kabiny, kamna, pece, sporáky, klimatizační zařízení, kohoutky, el. konvice, kotle, vany, koupelnové armatury, obklady, krby, kuchyňská odsávací zařízení, lampy, lustry, ledničky, el. vyhřívané nánožníky, zařízení pro ohřev teplé vody, ohřivače kojeneckých lahví, toustovače, osvětlovací přístroje a zařízení, pečící trouby, pisoáry, plechy pečící, řetězy barevných žárovek, sanitární přístroje a zařízení, saunová zařízení, sedátka, splachovače, sprchové kouty, sprchy, stínidla, stropní světla a lustry, sušičky prádla, šamot, toalety, umyvadla, vánoční světla, ventilátory, vodovodní zařízení, výbojky, zapalovače, žárovky; (12) auta, autobusy, pneumatiky, bezpečnostní sedačky pro děti, čluny, dětské kočárky, tříkolky, duše, záplaty na opravy duší, dvojkolové vozíky, elektromobily, galusky, hnací mechanismy pro pozemní vozidla, houkačky, jízdní kola, karosérie automobilů, kolečka, trakaře, lodě, mopedy, motocykly, potahy vozidel, sněhové řetězy, saně, potahy sedadel, traktory, vesla, volanty, nákupní vozíky, nosiče na zavazadla, židle kolečková, náhradní díly pro výrobky ve tř. 12, které spadají do této třídy; (14) brože, budíky, dublé, hodinky, klenoty, medailony, nádoby z drahých kovů, náhrdelníky, náramky, náušnice, šperky, šperkovičky, štras, stříbrnické a zlatnické zboží; (15) hudební nástroje; (16) archy papíru, alba, atlasy, balicí papír, barvicí pásy do psacích strojů, barvy vodové, blahopřání, bloky, brožury, celofán, periodika, tuš, číslovačky, děrovačky, desky na dokumenty, pleny papírové, dopisní papír, etikety kromě textilních, filtrační papír, fotografie, globusy, reprodukce grafické, grafiky, guma na mazání, hmota modelovací, houbičky kancelářské, inkousty, kalendáře, kancelářské potřeby, kancelářské sponky, kapesníky papírové, kartóny, knihy, konfety, krajóny, křivítka, lepicí pásy a lepidla pro kancelářské účely a pro domácnost, lístky, malířské potřeby, mapy, napínáčky, noviny, nože na papír, nožičky pro kancelářské účely, obálky, obaly, obtisky, ořezávátka, papír, papír toaletní, papírenské výrobky, ubrusy papírové, ubrusy papírové, pastelky, pečecí vosk, plakáty, plány, pohlednice, poštovní známky, potřeby na psaní, praporečky papírové, pravítka, prostírání papírové, psací stroje, pytlíky papírové, razítka, ručníky papírové, rýsovací potřeby, sešity, sešivačky, skicáky, školní potřeby, štetce, těžítka, tiskopisy, tužky, učební pomůcky kromě přístrojů, fólie na balení z plastických hmot, malířské válečky, zápisníky, zpěvníky; (18) aktovky, batohy, brašny, cestovní kufry, deštníky, diplomaty, hole, chlebníky, kabelky, kožená galanterie, kožešiny, kůže ze zvířat, kufříky, nákupní tašky, náprsní tašky, pouzdra, obojky, peněženky, kožené potahy, ruksaky, řemínky, sedlářské výrobky, slunečníky, šňůry kožené, tašky na kolečkách, vodítka; (20) bambus, boudy pro domácí zvířata, nábytek bytový a kancelářský, gauče, hmoždinky nekovové, kádě nekovové, kolébky, koše, křesla, lavičky, lehátka skládací, lenošky, matrace, obrazové lišty a rámy, ošatky, pohovky, police, polštáře, ponky, postele, prádelníky, prkénka na maso, proutěné zboží, ratan, rukojeti na nářadí, sláma pletená, slavníky, stoličky a stoly, truhlářské umělecké výrobky, tyče záclonové, tácky k rostlinám nekovové, žebříky nekovové, židle; (21) bandasky, cedníky, cestovní lahve, cukřenky, čajníky, čajové soupravy, čistící nástroje, dávkovače mýdla, dávkovače papírových ručníků, dávkovače toaletního papíru, demizóny, klece pro domácí zvířata, drátěnky, džbánky, figurky z porcelánu, terakoty nebo skla, kuchyňské formy a formičky, formy na koláče, grily pro použití na pečení, hadry na čištění, hluboké mísy, houby mycí, hrnce, hrnčířské zboží, hřebeny, chladicí nádoby, prkénka a schránky na chléb, kartáče, kartáčky zubní, kastrolky, kávové soupravy, kbelíky, kořenáče, koše na odpadky, kotlíky, kuchyňské nádoby, lisy na ovoce pro domácnost s výjimkou elektrických, majolika, mísy, mixery ruční, mlýnky ruční, mopy, naběračky, nádoby kuchyňské, nádoby na smetí, nálevky, nit zubní, nočníky, obaly na mýdlo, otvíráky lahví, páneve, párátko, pasty na hmyz a hlodavce, pepřenky, plácačky na mouchy, plácačky na koberce, podnosy, porcelán, potřeby kuchyňské neelektrické s výjimkou potřeb z drahých kovů, potřeby



toaletní, prádelní kolíky, prádelní sušáky, prkna žehlicí, krabice na jídlo, pudřenky, rozstříkovače na voňavky, rožně pro použití na pečení, rukavice pro domácnost, sběračky, servisy, sklenice na pití, sklo tabulové, slánky, smetáky, stojánky, struhadla, svícný, šálky, škopky, šlehače ruční, šrotovníky, stouduve, tácky papírové, talíře papírové, talíře, termosky, tlakové hrnce s výjimkou elektrických, utěrky na čištění, válečky na těsto, vaničky, vědra, vykrajovátka na pečivo, výrobky z křišťálového skla, vývrtky, žejdlíky; (22) lana, provazy, koudel, látka na vycpávky, lýko, markýzy z textilu ze syntetických vláken, motouzy, papírové provazy, pásky balicí nekovové, plachty, popruhy, pytle na přepravu uskladnění volně uložených materiálů, sítě, stany; (24) bavlněné látky, barchet, brokát, cestovní příkrývky, damašek, flanel, flauš, hedvábí, jutový textil, kaliko, kanava, kapesníky, kartoun, krep, látky, ložní pokrývky a příkrývky, ložní prádlo, lůžkoviny, manšestry, matracovina, moskytiery, nábytkové potahy i záclony, plátno, plst, podšívky, potahy na nábytek z textilních materiálů, prádlo ložní a stolní, prostěradla, povlečení, přehozy, pytlovina, rolety textilní, ručníky, samet, spací pytle, sukno, sypkovina, taft, textilie, rolety, tkaniny, tyl, úplety, vlaječky, záclonovina; (25) bačkory, baret, boty, bundy, čapky, čepice, dětské plenky textilní, galoše, holínky, kabáty, kalhotky plenkové, kalhotky, kamaše, kapesníky, kapuce, klobouky, kombinézy, konfekce, korzety, kostýmy, košile, koupací pláště, kožešiny (oděvy), kravaty, legíny, límce, lyžařská obuv, oblečení, obuv, sportovní obuv, oděvy, oděvy nepromokavé, sportovní oděvy, opasky, plavky, pantofle, pletené zboží, podprsenky, podvozky, ponožky, prádlo spodní, pulovry, punčochy, pyžama, rukavice, saka, sandály, spodky, saka, střevice, sukně, svetry, šály, šátky, šle, nátělníky, uniformy, vesty, vybavičky pro novorozence, zástěry, župany; (26) bambule, cedulky na prádlo, dracouny, flitry, galanterie textilní, gumy do prádla, hříbky na látání, jehelníky, jehlice pletací a háčkovací, jehly, kalouny, kanýry, knoflíky, krabice na šicí potřeby, krajky, květiny umělé, lacety, lemovky, natačky do vlasů s výjimkou elektrických, zažehlovací záplaty, ovoce umělé, ozdobné jehlice, ozdoby, paruky, patentky, prýmkařské zboží, přezky, sítky na vlasy, spony, stuhy, šněrovadla, šňůry, tkanice, vázačky, výšivky, zdrhovadla; (28) autička, automobilové modely, bazény plavecké (potřeby pro hru), biliardy, boby, boty na bruslení s bruslemi, bowling, boxerské rukavice, brusle, činky, stolní hry, sportovní nářadí, divadelní masky, draci, golfové vybavení, gymnastické zařízení, rybářské náčiní, hokejky, sportovní zboží zařazené v této třídě, horolezecká výstroj, houpačky, kuželky, šachy, kuličky, hračky, hry, chrastítka, jízdní kola nehybná, kapsle do kapslových pistolí, rogal, kolečkové brusle, koloběžky, loutky, náčiní pro lukostřelbu, lyže, lyže surfovací a vodní, maňasci, míče, náčiní rybářské, návnady pro rybáře, ozdoby na vánoční stromky, pátky, panenky, ploutve, puky, sportovní rukavice, sítě jako sportovní potřeby, skateboardy, společenské hry, stojánky na vánoční stromky, stromky vánoční umělé, šachovnice, šipky, terče, vázání na lyže, hrací karty; (29) ančovičky, arašidy zpracované, bílek, bramborové lupínky, bujóny, byliny konzervované, cibule konzervovaná, čočka konzervovaná, datle, droby, drůbež, džemy, fazole konzervované, garnáty, hrách konzervovaný, hranolky, hrozinky, huspeniny, játra, jedlé oleje a tuky, jogurt, kandované ovoce, kaviár, kefir, klobásy, salámy, párky, kokosová moučka, konzervy masové, konzervy rybí, konzervovaná zelenina, koryši, krevety, kůry ovocné, kyselé zelí, langusty, lanýže, losos, mandle zpracované, margarín, marmeláda, máslo, masové extrakty, měkkýši, mléčné nápoje, mléčné výrobky, mléko, mražené ovoce, mušle neživé, nakládaná zelenina, nasolené potraviny, olivy konzervované, oříšky zpracované, konzervované ovoce, ovocné rosoly, paštiky, polévky, raci, rajčatový protlak, ryby, saláty, sardinky, sledi, slanina, smetana, sušená vejce, syrovátka, šlehačka, šunka, tofu, tuňák, uzeniny, vejce, zelenina, zvěřina, houby konzervované, želatina; (30) anýz, aromatické přípravky do potravin, badyán, bonbóny, bramborová moučka, cikorka, cukr, cukroví, cukrovinky, čaj, čokoláda, čokoládové nápoje, dorty, droždí, glukóza pro výživu, hořčice, housky, chléb, chuťové přísady, ječmen loupáný a mletý, jemné pečivo, kakao, kakaové nápoje, kandys, kapary, kari, kaše, káva, kávoviny, kávové nápoje, keksy, koláče, koření, kreker, kroupy, krupice, kuchyňská sůl, kukuřice mletá, kukuřice pražená, kukuřičné vločky, kypřicí prášek, lékořice, lepek, lístkové těsto, majonéza, maltosa, masové pirožky, med, perníky, melasa, mouky, muslí, muškátové ořechy, nápoje, nové koření, ocet, omáčka sojová, oplatky, vločky, palačinky, paprika jako koření, pastilky (cukrovinky), pepř, pizzy, potraviny z mouky, potraviny škrobovité, pralinky, příchutě (aroma), pudinky, rýže, ságo, sendviče, skořice, suchary, sušenky, šafrán, škrob, tapioka, těsta, těstoviny, vanilin, vanilka, zákusky, zálivky, zázvor, zmrzlina, želé, žemle, žvýkačky; (31) arašidy, bilkoviny pro zvířata, jalovčinky, brambory, byliny čerstvé jako koření, cibule, citrusové ovoce, čekanka salátová, čerstvé ovoce a zelenina, dřevo surové, fazole, hlávkový salát, hospodářská zvířata, houby, hrách, hrozny, chléb svatojánský,

chmel, chovatelské a pěstitelské produkty, ječmen, jikry, plůdek, kaštiny, keře, kolové ořechy, koryši, kořen čekanky, krmiva, krmné směsi, kukuřice, květiny živé, květiny sušené, langusty, moučka pro zvířata, obilí, okurky, olivy, ořechy, otruby, oves, ovoce, píce, podestýlky, podhoubí, pokrutiny, pórek, psi suchary, pšenice, řaselina, reveň, réva vinná, rostliny, růže, ryby živé, řepa, sadby, semena rostlin, seno, sepie, sezam, slad, sláma, stelivo, šrot, tykev, ústřice, vánoční stromky, zelenina, zrní, zvířata domácí a hospodářská, žito, houby čerstvé; (32) nealkoholické nápoje, ovocné a zeleninové šťávy, výtažky z ovoce, iontové nápoje, pivo, prašky pro přípravu šumivých nápojů, příchutě a přípravky pro nápoje, sodová voda, minerálky, sirupy, sladové nápoje, stolní voda, syrovátkové nápoje; (39) balení zboží, pronájem parkovišť; (40) mlynářství, konzervování potravin a nápojů; (41) výcvik školení a zkoušky, hodnocení způsobilosti v rámci podnikání, zejména zaměstnanců, vydavatelská činnost, organizování vzdělávacích nebo zábavných pořadů a soutěží; (43) rychlé občerstvení, jídelny, kavárny, hostinská činnost, samoobslužné restaurace; (44) aranžování květin, služby optiků, zotavovny; (45) půjčování šatů a obleků, seznamovací služby, opatrování a doprovázení osob, zejména dětí.

(511) 3, 5, 9, 10, 11, 12, 14, 15, 16, 18, 20, 21, 22, 24, 25, 26, 28, 29, 30, 31, 32, 39, 40, 41, 43, 44, 45  
(210) O-423648

(111) 275646

(220) 28.02.2005

(151) 29.09.2005

(540)



(730) **Kofola ČeskoSlovensko a.s.**, Nad Porubkou 2278/31a, Ostrava, 70800, CZ

(740) Čermák a spol., Mgr. Lukáš Lorenc, advokát, Elišky Peškové 15/735, Praha 5, 15000

(510) (30) šťávy zeleninové na vaření, nálevy k ochucení, led pro osvěžení, nápoje z kávy, kakaa nebo čokolády, nápoje na bázi čaje, přísady do nápojů s výjimkou esencí, příchutě do nápojů s výjimkou éterických olejů, sirup melasový, šerbet, šťávy s výjimkou dresinků; (32) minerální vody, šumivé nápoje a jiné nápoje nealkoholické, nápoje a šťávy ovocné, šerbet, sirupy a jiné přípravky k zhotovení nápojů, piva všeho druhu; (33) alkoholické nápoje (s výjimkou pív).

(511) 30, 32, 33

(210) O-423753

(111) **275916**  
(220) 10.01.2005  
(151) 26.10.2005  
(540)



(730) **APM Automotive s.r.o.**, Nádražní 104, Kdyně, 34506, CZ  
(510) (1) brzdová kapalina, chladicí kapaliny motorů, nemrznoucí směs do ostřikovačů skel automobilů; (4) motorové oleje; (7) filtry pro motory automobilů; (9) autobaterie; (12) náhradní díly pro automobily včetně doplňků, zejména nápravy vozidel a jejich částí, spojky, čepy, brzdy, brzdové obložení a čelisti, hydraulické obvody, tlumiče, pružiny pérování, řetězy, řemeny, řemenice, části karoserií, nárazníky, okna, stěrače, zpětná zrcátka, potahy sedadel, nosiče, kola, tažná zařízení, pneumatiky; (17) hadice ohebné nekovové pro chladiče automobilů.  
(511) 1, 4, 7, 9, 12, 17  
(210) O-422125

(111) **275964**  
(220) 27.01.2005  
(151) 26.10.2005  
(540)



(730) **INTERLACTO, spol. s r.o.**, Koubkova 13/228, Praha 2, 12000, CZ  
(510) (29) mléko a mléčné výrobky, sýry, máslo, smetana, šlehačka, jogurt, syrovátka, vejce, maso, drůbež, vepřové maso, jedlé oleje, jedlé tuky, olej řepkový jedlý; (31) dobytek, hospodářská zvířata, živá zvířata, drůbež, krmné směsi na výkrm hospodářských zvířat, pokrutina olejná, pokrutina řepková pro dobytek, pšenice, žito; (35) kanceláře dovozní a vývozní, dodavatelské služby pro třetí osoby, poradenství v obchodní činnosti, průzkum trhu, řízení průmyslových nebo obchodních podniků, zahraniční a tuzemský obchod mlékárenskými výrobky a dalšími potravinářskými komoditami, zahraniční i tuzemský obchod zemědělskými komoditami, obchod potravinářskými emulgátory a stabilizátory, zprostředkování obchodu mlékárenskými výrobky a dalšími potravinářskými a zemědělskými komoditami, konzultační činnost v oblasti vývozu a dovozu mlékárenských výrobků a dalších potravinářských a zemědělských komodit, cenový a komoditní monitoring a prognózy vývoje v oblasti potravinářských a zemědělských výrobků a následná konkretizace obchodních případů.  
(511) 29, 31, 35  
(210) O-422729

(111) **276049**  
(220) 25.02.2005  
(151) 26.10.2005  
(540)



(730) **Mendrok Gerhard**, Lískovecká 2563, Frýdek - Místek, 73801, CZ  
(740) HALAXOVÁ & HALAXOVÁ, TETRAPAT, RNDr. Zdeňka Halaxová, Dukelská 891/4, Olomouc, 77200  
(510) (39) služby cestovní kanceláře a/nebo agentury, zprostředkování dopravních služeb, prodej a rezervace jízdenek a letenek, služby průvodců v cestovním ruchu, organizování cest, okružních výletů, prohlídek a zájezdů, organizování exkurzí, služby turistických kanceláří, služby cestovních kanceláří, doprovázení turistů, obstarávání služeb souvisejících s cestováním, služby průvodců v cestovním ruchu; (41) předprodej vstupenek, služby pro oddech a rekreaci; (43) zprostředkování ubytovacích a stravovacích služeb, rezervace ubytování.  
(511) 39, 41, 43  
(210) O-423701

(111) **276121**  
(220) 09.03.2005  
(151) 26.10.2005  
(540)



(730) **AHOLD Czech Republic, a.s.**, Radlická 520/117, Praha 5, Jinonice, 15800, CZ  
(740) Čermák a spol., Mgr. Lukáš Lorenc, Elišky Peškové 15/735, Praha 5, 15000  
(510) (1) aktivní uhlí, bentonit, bílkoviny (jodidované, sladové, živočišné nebo rostlinné jako surovina), prostředky pro česání tekutin, přípravky pro čištění tekutin, zejména vody, destilovaná voda, dextrin, dolomit, dusíkaté vápno (hnojivo), filtrační keramické materiály ve formě částic, filtrační materiály (chemické přípravky, minerální látky, plastické látky v surovém stavu), fosfáty (hnojivo), hnojivo, humus, impregnační chemické přípravky pro kůže a textil, indikátorový papír, kamenec, kaolín, kompost, chemické přípravky pro konzervaci potravin, rašelina (hnojivo), zemina pro pěstování, protipožární přípravky, soda kalcinovaná, sůl kamenná, štěpařský vosk na stromy), vápenec; (2) kalafuna; (3) mýdla, čistící mléka, toaletní a čistící prostředky, kamenec (antiseptický), kolínská voda, kosmetické přípravky, koupelové soli, pleťové masky, krémy na obuv a kůži, kosmetické krémy, křída na čištění, parfěmy, louh sodný na praní, prací a namáčecí prostředky, šampóny, toaletní terpentýn jako odmašťovací prostředek, toaletní přípravky a potřeby v rámci této třídy, ústní vody, vlasové vody, vody po holení, voňavky, vosky zařazené v této třídě, zubní pasty; (4) palivové brikety, dřevěné uhlí, svíčky, knoty, paliva, bionafta, palivové dřevo, parafin; (5) bílkovinná potrava pro lékařské účely, byliny léčivé, bylinné čaje pro lékařské účely, cukrovinky s



léčebnými přísadami, diabetický chléb, dietetické nápoje a potraviny upravené pro lékařské účely, doplňky potravin minerální, glukóza pro lékařské účely, repelenty, lékařské přípravky pro hubnutí, léčivé přípravky do koupele, přísady do krmiv pro lékařské účely, minerální vody pro lékařské účely, soli z minerální vody, mléko sušené pro kojenice, přípravky proti molům, mouchám a ostatnímu hmyzu, mucholapky, nápoje dietetické, přípravky proti parazitům, potrava pro kojenice; (7) elektrické obilní mlýny a mlýny na koření, kuchyňské stroje elektrické, mechanické ruční nástroje a nářadí, pluhu, šrotovniky, lisy na ovoce pro domácnost, lisy na víno, loupací stroje, žací stroje, odstředivky, tkalcovské stavy, stroje na výrobu těstovin, zemědělské stroje; (8) brusy, česáčky na ovoce ruční, hmoždíře, zařízení pro hubení rostlinných škůdců, kosy, brously na kosy, kráječ na zeleninu, hrábě, louskáčky na ořechy, lížce, nástroje a ruční nářadí, nože, přístroje, nůžky, zahradnické nůžky, obloukové pily, ocilky, palice, pohrabáče, pořízy, rašple, rýče, sekery, srpy, vidle, zahradnické nářadí; (16) blahopřání, brožury, celofán, periodika, pleny papírové, dopisní papír, etikety, filtrační papír, fotografie, reprodukcce, grafiky, hmota modelovací, kalendáře, kapesníky papírové, knihy, mapy, nože na papír, obálky, obaly v rámci této třídy, obtisky, papír, papír toaletní, papírenské výrobky v rámci této třídy, ubrousky a ubrusy papírové, pečetící vosk, plakáty, plány, pohlednice, prostírání papírová, pytlíky, ručníky papírové, těžítka, tužky, zpěvníky; (17) izolační materiály, izolační tkaniny, lepicí pásy v rámci této třídy, plst izolační, materiály zabraňující sálení tepla, tepelně izolační prostředky, materiály na těsnění; (18) aktovky, batohy, brašny, cestovní kufry, deštníky, diplomaty, hole, chlebníky, kabelky, kožená galanterie, kožesny (kůže zvířat), kufříky, nákupní tašky, náprsní tašky, pouzdra na klíče, obojky pro zvířata, peněženky, kožené potahy, ruksaky, řemínky kožené, sedlářské výrobky, slunečníky, šňůry kožené, tašky na kolečkách, vodítka; (19) altány, brídlice, cihly, dlaždice, materiály pro drenáže v rámci této třídy, dřevěné obložení, dřevo opracované, dveře nekovové, sošky z kamene, betonu a mramoru, kámen, krytiny střešní, kůly nekovové, latě, mramor, nátěrové hmoty pro stavebnictví, obkladačky, obklady zdi, okna nekovová, omítky, parkety, prkna, překližka, kamenina, schody nekovové, skleníky nekovové, stavby přenosné nekovové, tašky střešní nekovové, vápenc, vápno, vlny podlahové, vrata nekovová, žlaby okapní nekovové, žula; (20) bambus, boudy pro domácí zvířata, nábytek bytový, nekovové hmoždinky, kádě nekovové, kolébky, koše, křesla, lavičky, lehátka skládací, lenošky, matrace, obrazové lišty a rámy, ošatky, pohovky, police, posteláče, ponky, posteje, prádelníky, hrkénka na maso, proutěné zboží, ratan, rukojeti na nářadí nekovové, sláma pletená (s výjimkou rohoží), slamičky, stoličky a stoly, truhlářské umělecké výrobky, tyče záclonové, stolky na květiny, žebříky ze dřeva a umělých hmot, židle, rolety vnitřní okenní; (21) bandasky, cedníky, cestovní lahve, cukřenky, čajníky, čajové soupravy, čisticí nástroje, dávkovače papírových ručníků, dávkovače toaletního papíru, demizóny, klece pro domácí zvířata, drátěnky, džbánky, figurky z porcelánu, terakoty nebo skla, kuchyňské formy a formičky, formy na koláče, hadry na čištění, hluboké mísy, houby mycí, hrnce, hrnčičské zboží, hřebeny, chladicí nádoby, prkénka kuchyňská a na krájení chleba, schránky na chléb, kartáče, kartáčky zubní, kastroly, kávové soupravy, kbelíky, kořenáče, koše na odpadky, kotlíky, kuchyňské nádoby, lisy na ovoce neelektrické, majolika, mísy, mixery ruční neelektrické, mlýny ruční neelektrické, mopy, naběračky, nádoby kuchyňské, nádoby na smet, nálevky, nit zubní, nočníky, obaly na mýdlo, otvíráky lahví, páne, párátko, pasty na hmyz a hlodavce, pepřenky, plácačky na mouchy, plácačky na koberce, podnosy v rámci této třídy, porcelán, potřeby kuchyňské, potřeby toaletní, prádelní kolíky, prádelní sušáky, prkna žehlicí, krabice na jídlo, pudřenky ne z drahých kovů, rozstřikovače, grily pro použití na pečení, rukavice pro domácnost, sběračky, servisy (nádoby), sklo tabulové jako surovina, slánky, smetáky, stojánky na vajíčka, stojánky na rožně, struhadla, svícny, šálky, škopky, šlehače ruční neelektrické, šrotovniky kuchyňské neelektrické, štoudve, tácy papírové, talíře papírové, talíře, termosky, tlakové hrnce, utěrky na čištění, válečky na těsto, vaničky, vědra, vykrajovatka na pečivo, výrobky z křišťálového skla, vývrtky, žejdlíky na pivo; (22) lana, provazy, koudel, látka na vycpávky, lýko, markýzy z textilních nebo syntetických materiálů, motouzy, papírové provazy, pásy balící nekovové, plachty, popruhy nekovové, pytle na přepravu a uskladnění volně loženého sypaného zboží, sítě houpačky, stany pro volný čas; (24) bavlněné látky, barchet, brokát, cestovní příkrývky, damašek, flanel, flauš, hedvábí, jutový textil, kaliko, kanava, látkové kapesníky, kartoun, krep, látky z přírodních materiálů, ložní pokrývky a příkrývky, ložní prádlo, lůžkoviny, manšestry, matracovina, moskytiéry, nábytkové potahy, záclony, plátno hrubé ztužené, plst z přírodních materiálů, podšívky textilní, potahy na nábytek z textilních materiálů, prádlo ložní a stolní, prostěradla, povlečení, přehozy, pytliviny, ručníky, samet, spací pytle, sypkovina, taft, textilie (materiály),

tkaniny z přírodních materiálů, tyl, úplety, vlaječky ne z papíru, záclonovina; (25) bačkory, barety, boty, bundy, čapky, čepice, dětské plenky textilní, galoše, holínky, kabáty, kalhotky plenkové, kalhotky, kamaše, kapuce, klobouky, kombinézy, konfekce, kostýmy, košile, kožesinové oděvy, kravaty, límce, oblečení, obuv, oděvy nepromokavé, opasky, plavky, pantofle, pletené zboží, podprsenky, podvazky, ponožky, prádlo spodní, pulovry, punčochy, pyžama, rukavice, saka, sandály, spodky, saka, střevice, sukně, svetry, šály, šátky, šle, nátělníky, uniformy, vesty, výbavičky pro novorozence, zástěry, župany; (26) bambule, cedulky na prádlo, dracouny, flitry na oděvy, galanterie textilní, gummy do prádla, hříbky na látání, jehelníky, jehlice pletací a háčkovací, jehly, kalouny, kanýry, knoflíky, krabice na šicí potřeby, krajky, květiny umělé, lacety, lemovsky, náprsenky (části košile), neelektrické natačky do vlasů, nažehlovací záplaty, ovoce umělé, ozdobné jehlice, ozdoby pro oděvy, paruky, patentky, prýmkářské zboží, přezky jako oděvní doplňky, sítky na vlasy, spony na oděvy, stuhu (textilní galanterie), šněrovadla do bot, šňůry pro oděvy, tkanice (textilní galanterie), vázačky, výšivky, zdrhovadla; (27) koberce, linoleum, podlahové krytiny, předložky, rohožky, tapety; (28) autička, biliardy, boby a saně, stolní hry, sportovní nářadí, divadelní masky, draci, golfové vybavení, rybářské vybavení v rámci této třídy, sportovní zboží, houpačky, kuželky, šachy, kuličky, hračky, hry stolní a společenské, chraštíka, jízdní kola nehybná určená pro trénink, koloběžky, loutky, náční pro lukostřelbu, maňásy, míče, náční rybářské, návnady pro lov a rybolov, ozdoby na vánoční stromky, panenky, sportovní rukavice, síť jako sportovní potřeby, stojánky na vánoční stromky, stromky vánoční umělé, šachovnice, šipky jako hra, terče pro střelbu a lukostřelbu, hrací karty; (29) ančovičky, arašidy, bílek veřejný, bramborové lupínky, bujóny, byliny konzervované, cibule konzervovaná, čočka konzervovaná, datle, droby, drůbež, džemy, fazole konzervované, garnáty, hrách konzervovaný, hranolky, hrozinky, huspeniny, játra, jedlé oleje a tuky, jogurt, kandované ovoce, kaviár, kefir, klobásy, salámy, párky, kokosová moučka, konzervy masové, konzervy rybí, konzervovaná zelenina, koryši, krevety, kůry ovocné, kyselé zelí, langusty neživé, lanýže konzervované, losos, mandle zpracované, margarín, marmeláda, máslo, maso, masové extrakty, měkkýši neživé, mléčné nápoje, mléčné výrobky, mléko, mražené ovoce, mušle neživé, nakládaná zelenina, nasolené potraviny, olivy konzervované, ořišky zpracované, konzervované ovoce, ovocné rosoly, paštiky, neživí raci, rajčatový protlak, ryby, saláty, sardinky, sledi, slanina, smetana, sušená vejce, šlehačka, šunka, tofu, tuňák, uzeniny, vejce, zpracovaná zelenina, zvěřina, konzervované houby, želatina jedlá; (30) anýz, aromatické přípravky do potravin, badyán, bonbóny, bramborová moučka, cikorka, cukr, cukroví, cukrovinky, čaj, čokoláda, čokoládové nápoje, dorty, droždí, glukóza pro výživu, hořčice, houšky, chléb, chuťové přísady, ječmen zpracovaný, jemné pečivo, kakaó, kakaové nápoje, kandys jako potrava, kapary, kari, kaše ovesná, káva, kávoviny, kávové nápoje, keksy, koláče, koření, krekrý, kroupy pro lidskou spotřebu, krupice, kuchyňská sůl, kukuřice zpracovaná, kypřící prášek, lékořice, potravinářský lepek, listkové těsto, majonéza, maltosa, masové pirožky, med, perníky, melasa, mouky, müsli, muškátové ořechy, nápoje kávové, kakaové a čokoládové, nové koření, ocet, omáčka sojová, oplatky, zpracované vločky, palačinky, paprika (koření), pastilky (cukrovinky), pepř, pizzy, pralinky, příchutě (aroma), pudinky, rýže, šágo, sendviče, skořice, suchary, sušenky, šafrán, škrob jako potrava, tapioka, těsta, těstoviny, vanilín, vanilka, zákusky, zálivky na ochucení, zázvor, zmrzlina, želé, žemle, žvýkačky; (31) čerstvé arašidy, bílkoviny pro zvířata, bobule jalovce, brambory, čerstvé byliny, cibule, citrusové ovoce, čekanka salátová, čerstvé ovoce, dřevo surové, fazole, hlávkový salát, hospodářská zvířata, houby, hrách, hrozny, chléb svatojánský, chmel, chovatelské a pěstitelské produkty, ječmen, jikry, plůdek, kaštany, kefe, kolové ořechy, živí koryši, kořen čekanky, krmiva, krmné směsi, kukuřice, květiny, langusty, moučka pro zvířata, obilí, okurky, čerstvé olivy, ořechy, otruby, oves, čerstvé ovoce, píce, podestýlky, podhoubí, pokrutiny, pórek, psí suchary, pšenice, rašelina jako podestýlka, revent, réva vinná, rostliny hrcové, řezané a sušené pro dekoraci, růže, ryby živé, řepa, sadby, semena rostlin, seno, sépiové kosti pro ptáky, sezam, slad pro výrobu piva a lihovin, sláma, stelivo, šrot, tykev, ústřice, vánoční stromky, čerstvá zelenina, zrní, zvířata domácí a hospodářská, žito; (32) nealkoholické nápoje, ovocné a zeleninové šťávy, výtažky z ovoce, iontové nápoje, pivo, prášky pro přípravu šumivých nápojů, příchutě a přípravky pro nápoje, přípravky pro výrobu likérů, sodová voda, minerálky, sirupy, sladové nápoje, stolní voda, syrovátkové nápoje; (33) alkoholové esence, alkoholické nápoje, alkoholové extrakty, aperitivy, brandy, destilované nápoje, likéry a pálenky, gin, mošty s alkoholem, koktejly s alkoholem, lihoviny, medovina, rum, saké, víno, vodka, whisky; (35) předvádění zboží; (39) balení zboží; (40) mlynářství, konzervování potravin a nápojů; (43) hostinská činnost.

(511) 1, 2, 3, 4, 5, 7, 8, 16, 17, 18, 19, 20, 21, 22, 24, 25, 26, 27, 28, 29, 30, 31, 32, 33, 35, 39, 40, 43  
(210) O-424032

(111) **276617**  
(220) 23.12.2004  
(151) 28.11.2005  
(540)

## NORTHILL

(730) **Kubaczka Milan**, Vendryně 881, Vendryně, 73994, CZ  
(740) Mgr. Marie Šebelová, advokátka, Karla Engliše 3211/2, Praha 5, 15000  
(510) (8) kovové nářadí pro snowboarding - šroubováky; (18) batohy a jiná sportovní zavazadla; (25) snowboardové boty, oblečení pro snowboardisty; (28) snowboardy, snowboardové potřeby a doplňky, zejména snowboardové vázání, rukavice, chrániče; (35) dovozní a vývozní kancelář snowboardů a snowboardových potřeb; (39) distribuce (doprava) snowboardů a snowboardových potřeb.  
(511) 8, 18, 25, 28, 35, 39  
(210) O-421720

(111) **276703**  
(220) 08.03.2005  
(151) 28.11.2005  
(540)

## WOBENZYM lék pro celou rodinu

(730) **MUCOS Emulsionsgesellschaft mbH, chemisch-pharmazeutische Betriebe**, Malvenweg 2, Geretsried, 82538, DE  
(740) ROTT, RŮŽIČKA & GUTTMANN Patentová, známková a advokátní kancelář, JUDr. Michal Růžička, Vinohradská 37, Praha 2, 12000  
(510) (5) léčiva; (29) potravinové doplňky, obsahující hydrolytické enzymy s posilujícími účinky na organismus.  
(511) 5, 29  
(210) O-424013

(111) **277265**  
(220) 15.01.2005  
(151) 22.12.2005  
(540)

## EDEN GROUP

(730) **EDEN GROUP a. s.**, Na Vyhliďce 50, Karlovy Vary, 36001, CZ  
(740) ZEMAN - podkrušnohorská patentová a známková kancelář, Petr Zeman, Hradní 301, Loket, 35733  
(510) (16) periodické a neperiodické tiskoviny, jako například noviny, časopisy, katalogy, prospekty, plakáty, letáky a jiné propagační, reklamní a informační materiály, tiskopisy, vstupenky, šatní listky, jídelní a nápojové listky včetně obalů, mapy, pohlednice, fotografie, grafická díla, grafické reprodukcce a jiná vyobrazení, figurky a jiné dekorační předměty z papírové hmoty, úložné krabice papírové, jiné výrobky z papíru jako například utěrky, ubrousky, ubrusy, ručníky, kapesníky, záclony, záclonky, banketní sukně, toaletní papír, svačninové sáčky, papírové obaly všeho druhu včetně obalů na nápoje a potraviny, notové záznamy na papírovém nosiči, psací a kancelářské potřeby, pouzdra na psací potřeby, držáky a stojánky na psací potřeby, stojánky na fotografie, různé stojánky na kancelářské potřeby, knihy, sešity, diáře, poznámkové bloky, zápisníky, kalendáře, dopisní papír, dopisní obálky, kancelářský papír všeho druhu, obaly na knihy, sešity, a jiné papírenské a polygrafické výrobky, pořadače, upomínkové předměty z papíru, sáčky všeho druhu jako obaly z papíru a umělých hmot; (35) zprostředkování obchodu, reklamní a propagační činnost, předvádění zboží, prezentace služeb, služby administrativní a sekretářské, správa hotelů; (41) pořádání vzdělávacích, osvětových, společenských, kulturních, sportovních a jiných zábavních akcí, provozování fitness centra, tělocvičen a bazénů, pořádání výstav a přehlídek uměleckého a jiného nekomerčního charakteru; (43) služby spojené s ubytováním a stravováním v rámci provozování hotelů, penzionů, motelů, poradenství v oboru hotelnictví, pronájem apartmánů hotelového typu, pronájem jednacích místností (např. sálů a salónků) a jiných nebytových prostor zařazených v této třídě; (44) lázeňství, služby lázeňské, léčebné a rehabilitační, například spojené s využíváním přírodních minerálních vod, kyslíčnicků, solí a výrobků z nich, fyziatrie, balneologie a léčebná rehabilitace, péče poradenská, ošetrovatelská, diagnostická, preventivní a léčebná, péče lázeňská ústavní i ambulantní, provozování salónů krásy, odborné služby kadeřnické, kosmetické, manikérské, pedikérské a

masérské, provozování sauny, solária a thermária, provozování bazénů a bazénků pro lázeňské, léčebné, rehabilitační a rekondiční účely.

(511) 16, 35, 41, 43, 44  
(210) O-422432

(111) **277365**  
(220) 24.03.2005  
(151) 22.12.2005  
(540)

# jobdnes

(730) **MAFRA, a.s.**, Karla Engliše 519/11, Praha 5, 15000, CZ  
(740) ROTT, RŮŽIČKA & GUTTMANN Patentová, známková a advokátní kancelář, JUDr. Michal Růžička, Vinohradská 37, Praha 2, 12000  
(510) (9) data, databáze a jiné informační produkty na nosičích dat a v elektronických datových, informačních telekomunikačních sítích všeho druhu, nosiče magnetických, optických a kombinovaných audio, video audiovizuálních záznamů, multimediálních aplikací zejména floppy disky, CD-ROMy, magnetické pásky a disky, videokazety, elektronické sítě, multimediální informační katalogy, elektronické časopisy, elektronická periodika a knihy v elektronické podobě, internetové magazíny, počítače, audio, video a audiovizuální technika včetně doplňků a příslušenství patřící do třídy 9, software; (16) periodické a neperiodické publikace, knihy, učebnice a učební pomůcky, časopisy, brožury, fotografie, informační produkty na papírových nosičích, letáky, plakáty, data a databáze na papírových nosičích, tištěné manuály, reklamní, propagační, uživatelské, umělecké nebo ozdobné předměty z papíru, výrobky z papíru, například pohlednice, dopisní papíry, obálky, přání, kalendáře, samolepky, obtisky, vystřihovánky, kartičky, tašky - v rámci této třídy, sešity, skicáky, pastelky, penály, pera, nože na papír, těžítka; (35) obchodní poradenské a reklamní, inzertní, propagační a marketingová činnost, on-line inzertní činnost, vyhledávání obchodních informací, obchodní poradenské a konzultační služby, ekonomické a účetní poradenství, poskytování informací a informačních produktů reklamního charakteru, propagačního tisku, zprostředkovatelská služba v reklamě, propagaci a v obchodu, organizační zajištění a pořádání výstav a prezentací pro komerční a reklamní účely, překlad informací do počítačové databáze, tisková výstřižková služba; (38) telefonní a telekomunikační služby, přenos veřejných informací, zpráv a obrázků pomocí počítačů, zprostředkování v oblasti telekomunikací, šíření elektronických časopisů a jiných periodik, knih a dalších informací v počítačových sítích, zprostředkovatelská služba v telekomunikačních službách a v šíření informací, počítačová komunikace, elektronická pošta, poradenská činnost v oblasti telekomunikačních systémů, obrazové zpravodajství, poradenské a konzultační služby v oboru informačních sítí a databází, provozování informačních sítí, systémů a databází, včetně elektronických, zejména on-line systémů, dálkopisné služby; (41) nakladatelské, vydavatelské služby, redakční a reportérské služby, fotografování, fotoreportáže; (42) tvorba informačních databází, tvorba software, programování, instalace, pronájem počítačů, tvorba a využívání programů pro počítače spočívající v uživatelské podpoře vyvinutých programů a jejich update a upgrade.  
(511) 9, 16, 35, 38, 41, 42  
(210) O-424556

(111) **277558**  
(220) 05.05.2005  
(151) 22.12.2005  
(540)

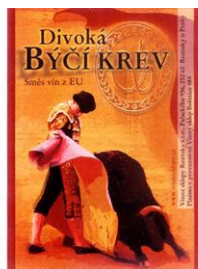

(730) **Vinařství Ludwig s.r.o.**, Palackého 956, Roztoky, 25263, CZ  
(510) (16) papírové nosiče, tiskárenské výrobky, zejména plakáty, samolepky a etikety; (33) alkoholické nápoje s výjimkou piv; (35) propagační činnost a reklama.  
(511) 16, 33, 35  
(210) O-426079

(111) **277962**  
(220) 12.01.2005  
(151) 23.01.2006  
(540)

## HRANICE 11 POSUVNÁ TAŠKA

(730) **TONDACH Česká republika s.r.o.**, Bělotínská 722, Hranice, 75318, CZ  
(740) JUDr. Aleš Zábřeh, Na Beránce 2, Praha 6, 16000  
(510) (19) stavební materiály nekovové, zejména pálená střešní krytina všeho druhu, zdící materiály, cihelné stavební bloky a prvky, betonové, keramické a pálené stavební materiály; (35) inzertní, reklamní a propagační činnost, poskytování pomoci při provozu obchodu, obstaravatelská a zprostředkovatelská činnost v oblasti obchodu, zejména obchodu se stavebními materiály, marketing; (37) stavby, opravy a instalační služby, zejména výstavba, udržování a demolice stavebních objektů, zednictví, pokrývačství a klempířství.  
(511) 19, 35, 37  
(210) O-422232

(111) **278422**  
(220) 12.12.2004  
(151) 13.02.2006  
(540)

## STOPRO

(730) **ENAPO OBCHODNÍ a.s.**, J. Silného 2683, Kroměříž, 76701, CZ  
(740) Ing. Zdeněk Kučera, Dlouhá 207 (P.O.BOX 92), Slušovice, 76315  
(510) (1) zemědělství, zahradnictví a lesnictví, hnojiva pro půdu, hasicí přístroje (složení), prostředky pro kalení a letování kovů, chemické výrobky určené ke konzervování potravin, tříslicí materiály, chemické výrobky určené jako náplň do motorových vozidel, spadající do této třídy; (3) mýdla, mýdla tekutá, šampony vlasové i tělové, pěny a soli do koupelí, čisticí prostředky pro pleť, opalovací krémy, pleťové masky, balzámy na rty, parfumerie, vonné oleje, dekorativní kosmetika, jako rtěnky, umělé řasy, makeupy, krémy, mléka a vody, deodoranty pro osobní potřebu, toaletní přípravky, vlasové vody, zubní pasty, prášky a vodičky, kosmetické

přípravky pro pěstění pokožky, kosmetické přípravky všeho druhu, např. krémy, esence, přísady do koupelí, pudry, barviva, ostatní kosmetické a drogistické zboží, papír brusný, papír pískový, papír leštící, papír parfémovaný (též na vykuřování), papír pazourkový, papír pudrovací (pro parfumerie), papírová vodítka k lícení očí, dřevo (přípravky na čištění a leštění); (4) paliva, maziva, pohonné hmoty, průmyslové oleje a tuky, svíčky, knoty na svícení, paliva ke svícení, přípravky na pohlcování a vázání prachu, mazadla, leštidla a krémy na obuv; (5) léky, léčiva, farmaceutické vitamínové a minerální přípravky tabletované, kapslované a v prášku, dietetické přípravky a doplňky stravy pro léčebné účely, hygienické výrobky ve třídě 5, vložky ve třídě 5, deodoranty ve třídě 5, čaje ve třídě 5, doplňky stravy ve třídě 5 a vitamínové přípravky, léčivé nápoje, potraviny pro batolata, přípravky a soli do koupele ve třídě 5, lékárníčky, přípravky pro podporu růstu vlasů, laktóza, náplasti, přípravky pro ošetřování nohou a pro péči o nohy, posilující přípravky pro léčebné účely, mucholapky, dezinfekční přípravky, výrobky pro hubení škodlivých zvířat, fungicidy, herbicidy, insekticidy, repelenty; (7) kuchyňské elektrosportřebiče, jako ruční mixery, otvíráky univerzální elektrické, otvíráky konzerv elektrické, elektrické mlýnky pro domácnost, mlýnky na koření elektrické, ručně ovládané elektrické nářadí, pilařské stroje, řezačky, pily všeho druhu, pilové pásy, vrtačky, kladiva, vrtací šroubováky, brusky, frézy, děrovače, vysavače pro suché a mokré použití, stroje na opracování dřeva, dřevoobráběcí stroje a jejich součásti, lisy na dýhy, nožové jednotky, výstružníky, výhrubníky, vrtáky, frézovací trny, vrtačková sklíčidla, strojní pilové pásy, pily na kov, závitníky a závitové čelisti, elektrické pneumatické nářadí, ložiska, kompresory, kartáče jako součásti strojních zařízení, rydla, hoblíky, lemovací stroje, to vše včetně příslušenství, pneumatické nářadí, pneumatická kladiva, vysavače; (8) jídelní přístroje, vidličky, nože, nožiky s vidličkou, lžice, lžičky, řeznické a kuchyňské nože, ocilky, sekáčky, nůžky kadeřnické, nůžky krejčovské, nůžky na papír, nůžky na potraviny, brousíky nožů, rádlá, krájecí kolečka, otvíráky univerzální a konzerv neelektrické, otvíráky na korkové a korunkové uzávěry, multifunkční otvíráky, otvíráky s nožikem, kráječe vajec, kráječe na hranolky, ozdobné kráječe neelektrické, škrabky, odpeckovače neelektrické, kleště na cukr, na moučnický, na salát a na špagety, kleště na led, louskáčky ořechů, ozdobné kráječe a vykrajovače na těsto, odpeckovače, ořezávátka fólií, nástroje a nářadí s ručním pohonem, zahrnuté ve třídě 8, nože a nožičské zboží, řezné a řezací nástroje a kotouče, zednické nářadí a nástroje, zejména klíče, kleště, kleštiny, kladiva, ruční pilky a pilové listy, lupénkové pilky, obloukové pily, sochory, hasáky, šroubováky, montážní soupravy, pilníky, berany, beranidla, dláta, hoblíky, průbojníky, brusné kameny, brusné kotouče, smirkové brusné kotouče, diamantové brusné kotouče, brusné nástroje pro ruční broušení, brusy, bity, hroty, děrovací trny, držáky vrtáků, důlkovače, frézovací trny, frézy, ruční hevery, hlavy závitové, nebozezy, nůžky, nýtovací kladiva, nýtovačky, oblé sedlíky, palice, pěchovačky, perforovačky, prostřihovačla, prostřihovačla, rašple, razidla, rozvodky na pily, ruční zvedáky, řezačky trubek, ruční řezné nástroje, sklenářské diamanty, špachtle, štětky, teslice, úhelníky, vrtáčky, vrtáky, výhrubníky, výstružníky, vytahovačky, závitnice, závitníky, závitofézní hlavy, železné nářadí a řezné nástroje (ruční), nářadí a nástroje ruční, elektrické, zahradnické nářadí; (9) aparáty a přístroje vědecké, námořní, geodetické, elektrické v rámci této třídy, fotografické, filmové, optické, přístroje pro vážení, měření, signalizaci, kontrolu (inspekci), záchranu a přístroje učební, spotřební elektronika, televizní přístroje, magnetofony, radiomagnetofony, videomagnetofony, videopřehrávače, magnetické suporty a mechanismy na mince, zapisovací pokladny (záznam), kalkulační stroje, přístroje pro zpracování informací a počítače, hasicí přístroje, audio a video záznamy, počítačový software a počítačové programy, metrické konventory, digitální kalkulačky a kalkulačky časových pásem, měřicí pásy, sluneční brýle, šetřiče počítačových obrazovek, nahrávače zvukových kazet, rádia (včetně rádií s hodinami), triedry, telefony, soupravy pro záchranu života, vesty záchranné plavecké, korkové vesty, busoly, elektronické plánovače jízdy, osobní bezpečnostní alamy, kromoměry, elektrické akumulátory, včetně pro vozidla, elektrické baterie nabíjecí, elektrické ovládací a rozvodné desky, elektrické spínače, elektrické vedení, elektrické vodiče, elektrické přístroje pro odporové sváření, elektrody pro elektrické sváření, přístroje a nástroje vědecké, elektrická a elektronická zařízení pro dozor, navigační, geodetické, elektrické (včetně pro bezdrátovou telegrafii), fotografické, kinematografické, optické přístroje, fotografické náčiní a příslušenství, hledáčky a objektivy (fotografické), fotografické stativy, osvětlovací stativy, nástroje k vážení, měření a signalizování, pro účely kontrolní (inspekční), záchranné a pro výuku, automaty na zboží, vybavení pro zpracování informací a pro počítače, plynoměry; (10) lékařské přístroje a zařízení, lékařské přístroje a zařízení, sestavené s využitím výpočetní

techniky, diagnostické lékařské přístroje, biolampy, magnetoterapeutické přístroje, kalorimetrické váhy, rehabilitační přístroje, masážní přístroje, ortopedická obuv; (11) chladničky, mrazničky a výrobky ledu, elektrická, plynová a kombinovaná zařízení pro vaření, pečení, smažení a opékání, zejména sporáky, trouby elektrické, plynové i mikrovlnné, grily, rošty, sendvičovače, toastovače a opékače topinek, elektrické fritovací hrnce, pánve a pečící formy, vařiče a varné desky, sporáky na tuhá paliva, kávovary elektrické, stroje na espresso, instantní dávkovače horké vody, rychlovarné konvice, zařízení větrací a klimatizační, přístroje pro úpravu vzduchu v místnostech, jako jsou filtrační zařízení, zvlhčovače a odvlhčovače, zapalovače, odsavače par, elektrická a plynová topná zařízení, včetně kotlů, radiátorů, plynových topidel, elektrických topných těles, infrazářičů a konvektorů, elektrické a plynové ohřívače vody, filtry pro odsavače par, vodovodní baterie, boilers, vysoušeče vlasů; (12) automobily a jiná motorová vozidla, motocykly, jízdní kola, ojeté automobily, náhradní díly v rámci této třídy, duše, pneumatiky, autopříslušenství a autodoplňky, vnitřní vybavení automobilů - vše v rámci této třídy; (13) střelné zbraně, střelivo a projektily a jejich komponenty, výbušniny všeho druhu, trhavy, střelný prach, roznětky elektrické, roznětky třecí, rozbušky pro výbušniny, zápalné šňůry pro výbušniny, pyrotechnické výrobky, ohňostroje, zábavná pyrotechnika; (14) hodiny, hodinky, šperky, drahokamy, klenoty, bižuterie, drahé kovy a předměty z nich, zařazené do této třídy, umělecká díla z drahých kovů, to vše též ve formě starožitností; (15) hudební nástroje, struny pro hudební nástroje ocelové, střívkové, drátěné, struny pro piana, kličky nebo klávesy pro strunové hudební nástroje, seřizovač síly tónu u mechanických klavírů, válce do hudebních nástrojů, trsátka k hudebním nástrojům, kobyly k hudebním nástrojům; (16) papír a výrobky z papíru, lepenka a kartonážní výrobky, časopisy, tiskoviny, periodika, knihy, knihařské výrobky, fotografie, papírnické zboží, lepidla, potřeby pro umělce, štetce, psací stroje a kancelářské potřeby, učební a školní potřeby a pomůcky, tiskařské typy, štočky, obalové materiály z plastických hmot; (17) kožená galanterie, předměty z kůže a jejich imitací, zařazené do této třídy, kabelky, kufry, doplňky z kůže pro interiér automobilů, upomínkové předměty z kůže, sedlářské a brašnářské výrobky, umělecká díla z kůže, to vše též ve formě starožitností; (21) sklo a skleněné výrobky strojné a ručně vyráběné, zahrnuté do tř. 21, skleničky, pohárky, umělecké předměty ze skla, suvenýry ze skla, upomínkové předměty ze skla, porcelán, majolika a výrobky z těchto materiálů, lahve, vázičky, sklenice, těžítka ze skla a porcelánu, nápojové lahve, náčiní, výrobky a nádoby pro domácnost a kuchyň, zařazené do této třídy; (22) textilní materiály, plachty, plachtoviny, stany, pytle, lana, provazy, textilní materiály ze surových vláken, obaly na absorpční činidla, normé stěny z vláken z plastických hmot; (23) vlákna k textilnímu použití; (25) obuv, opasky, oděvy, sportovní oblečení, kravaty, spodní prádlo, šály, šátky, čepice, zakázkové oděvy, to vše též ve formě starožitností; (26) krajký, výšivky, stuhý, tkaničky, knoflíky, háčky a očka, poutka, galanterie, špendlíky a jehly, jehlice, umělé květiny; (28) hry, hračky, hrací karty, doplňky a potřeby pro sport, sportovní nářadí a náčiní, cvičební stroje, vánoční ozdoby; (29) maso, ryby, drůbež, zvěřina, masové výtahy, konzervované, sušené a vařené ovoce a zelenina, rosoly a zavařenina, vejce, mléko a jiné mlékařské výrobky, jedlé oleje a tuky, potraviny v konzervách, nálevy na saláty, saláty ovocné a zeleninové, balené nebo v konzervách a všechny další potraviny, zařazené do této třídy; (30) káva, čaj, kakao, cukr, rýže, tapioka, ságo, kávové náhražky, mouka a obilnářské výrobky, chléb, sušenky, suchary, koláče, jemné pečivo a cukrovinky, zmrzlina, med, sirup, melasa, kvasnice, prášky do pečiva, sůl, hořčice, ocet, chuťové omáčky, koření, led na chlazení a všechny další potraviny, zařazené do této třídy; (31) výrobky zemědělské prvovýroby v rámci této třídy, krmiva pro zvířata, pro dobytek, pro koně, psy a kočky, výrobky zahradnické, lesnické, živá zvířata, čerstvé ovoce a zelenina, semena, živé rostliny a přírodní květiny, slad, dřevo surové, nezpracované, neloupané; (32) pivo, lehká piva a ležáky, vody minerální a šumivé a jiné nealkoholické nápoje a šťávy, zařazené do této třídy, sirupy a jiné přípravky k přípravě nápojů; (33) alkoholické nápoje, víno, lihoviny, likéry; (34) tabák v surovém nebo zpracovaném stavu, cigarety, doutníky, papír cigaretový, zápalkové krabičky, zápalky, zásobníky plynu pro zapalovače a kuřácké potřeby, zařazené do této třídy; (35) reklama a propagace, marketing, průzkum a analýza trhu, pořádání komerčních výstav, přehlídek a předváděcích akcí, poradenství a zprostředkování obchodních záležitostí, poskytování pomoci při provozu obchodu, účetnictví, vedení účetnictví; (38) nabídka a prodej zboží s využitím internetu; (39) skladování, přeprava osob, balení a skladování zboží, autopůjčovna a pronájem motorových vozidel; (41) pořádání a zprostředkování společenských, sportovních, zábavných, soutěžních akcí, uměleckých pořadů a vystoupení (hudebních, pěveckých a divadelních), vydavatelská a nakladatelská činnost v oblasti knih,

hudební tvorby a časopisů, videoklipy; (43) hotelové a ubytovací služby, restaurační a pohostinská činnost; (44) lékařské a veterinární služby, péče o krásu a hygienu, zemědělské, zahradnické a lesnické služby; (45) ochrana budov a osob, bezpečnostní služby.

(511) 1, 3, 4, 5, 7, 8, 9, 10, 11, 12, 13, 14, 15, 16, 18, 21, 22, 23, 25, 26, 28, 29, 30, 31, 32, 33, 34, 35, 38, 39, 41, 43, 44, 45  
(210) O-421317

(111) **278496**  
(220) 07.12.2004  
(151) 23.02.2006  
(540)



(730) Český svaz ledního hokeje z.s., Českomoravská 2420/15, Praha 9, Libeň, 19000, CZ  
(740) Ing. Jiří Štřelák, Šumberova 42, Praha 6, 16200  
(510) (25) obuv, oblečení, šaty; (28) sportovní nářadí a náčiní; (35) činnost propagační a marketingová; (41) činnost sportovní, tělovýchovná, kulturní a zábavní, činnost organizační, pronájem sportovních zařízení, organizace a uspořádání sportovních akcí, provoz sportovních zařízení.  
(511) 25, 28, 35, 41  
(210) O-421158

(111) **278561**  
(220) 13.04.2005  
(151) 23.02.2006  
(540)



(730) GROUP BBS, s.r.o., Domažlická 1141/172a, Skvrňany, Plzeň, 31800, CZ  
(740) Václav Müller, patentový zástupce, Filipova 2016, Praha 4, 14800  
(510) (9) přístroje a nástroje navigační, fotografické, kinematografické, měřicí, optické, elektrické, přístroje pro bezdrátový přenos informací, zařízení pro záznam, přenos a reprodukci zvuku nebo obrazu, přístroje a nástroje pro účely učební, elektrotermické nástroje a přístroje, softwarové produkty; (35) zprostředkování obchodních záležitostí, činnost reklamní a inzertní, průzkum a analýzy trhů, marketing, správa cizích obchodních zájmů, činnost podnikatelských, organizačních a ekonomických poradců, činnost účetních poradců, vedení účetnictví, vedení daňové evidence, služby administrativní správy majetku a služby organizačně hospodářské povahy; (36) kontrola, vedení, ochrana, správa pozemků, budov a bytů, bytových i nebytových prostor, vše výše uvedené spojené se správou nemovitostí; (37) instalační služby, údržba, opravárenské služby a servisní služby telekomunikačních zařízení a zařízení spojených s ostrahou objektů, instalace a opravy požárních hlásičů, úklidové práce všeho druhu, čištění a mytí oken, chemické čištění, čištění budov a interiérů, mytí podlah, praní prádla, žehlení, mandlování, výškové práce jako mytí oken výškovou

technikou, čištění okapů a svodů, úklid po řemeslných pracích, úklidové služby pro byty a kanceláře, dezinfekce, čištění koberců, žaluzií a čalouněného nábytku, praní záclon, servis sanitární techniky, vyklízečské služby (nakládání kontejnerů, vyklízení sklepů, půd a celých objektů); (39) doprava, přeprava a skladování, poskytování průvodcovských služeb; (41) výchovná, zábavní, školicí, sportovní a kulturní činnost, jako rekvalifikační kurzy v oblasti veškeré činnosti bezpečnostních agentur, periodické přeškolení, doškolení; (42) softwarové služby včetně pronájmu software, údržba počítačových programů; (43) hotelové služby, ubytovací služby, hostinská a restaurační činnost, provozování stánků rychlého občerstvení, ubytovací služby, pronajímání restauračních a jednacích místností k pořádání seminářů, konferencí, školení a kulturních a společenských akcí; (45) činnost bezpečnostní agentury všeho druhu, poradenská, technická a konzultační činnost zaměřená k ostraze majetku a osob a telekomunikačních zařízení, detektivní kancelář, zajišťování ostrahy majetku, objektů a osob, zprostředkovatelská činnost v oblasti zajišťování ostrahy majetku a osob, poradenství v oblasti ostrahy majetku a osob, technická a organizační činnosti v oblasti požární ochrany, poradenství a oblasti elektronické bezpečnosti a elektronické požární signalizace, poradenství v oblasti bezpečnosti práce.

(511) 9, 35, 36, 37, 39, 41, 42, 43, 45  
(210) O-425273

(111) **279196**  
(220) 23.12.2004  
(151) 22.03.2006  
(540)

[www.snowboardonline.cz](http://www.snowboardonline.cz)

(730) **Kubaczka Milan**, Vendryně 881, Vendryně, 73994, CZ  
(740) Mgr. Marie Šebelová, advokátka, Karla Engliš 3211/2, Praha 5, 15000  
(510) (9) elektronické, zejména internetové soubory informací (webové stránky) z oblasti sportu, zejména snowboardingu; (35) provozování internetového obchodu, včetně reklamní a propagační činnosti, provozování obchodního systému v síti Internet, pomoc při řízení obchodní činnosti.

(511) 9, 35  
(210) O-421721

(111) **279787**  
(220) 16.09.2005  
(151) 22.03.2006  
(540)

### DOPRILAD

(730) **STADA Arzneimittel AG**, Stadastrasse 2-18, Bad Vilbel, DE  
(740) **KOREJZOVÁ & SPOL.**, v.o.s., JUDr. Petra Korejzová, Korunní 810/104 E, Praha 10, 10100  
(510) (5) farmaceutické a veterinární přípravky, hygienické výrobky pro lékařské účely, dietetické přípravky pro léčebné účely, potraviny pro batolata, náplasti, obvazový materiál, materiály pro plombování zubů a pro zubní otisky, dezinfekční přípravky, výrobky pro hubení živočišných škůdců, fungicidy, herbicidy.

(511) 5  
(210) O-429891

(111) **279978**  
(220) 08.02.2005  
(151) 19.04.2006  
(540)

### MEMO-GAME

(730) **Dino Toys s.r.o.**, K Pískovně 108, Mnichovo Hradiště, 29501, CZ  
(740) **FISCHER & PARTNER Intellectual Property s.r.o.**, Ing. Michael Fischer, Na Hrobcí 294/5, Praha 2, 12000  
(510) (16) kartonážní výrobky, zvláště pouzdra, krabice a obaly z kartonu a umělých hmot spadající do tř. 16; (28) společenské hry, hrací kostky, pouzdra a krabice z kartonu nebo umělých hmot vyplněné herními předměty, herní plány z kartonu nebo umělých hmot.  
(511) 16, 28  
(210) O-423157

(111) **280323**  
(220) 16.09.2005  
(151) 19.04.2006  
(540)

### Nastav uši hvězdám

(730) **EVROPA 2, spol. s r.o.**, Wenzigova 4/1872, Praha 2, 12000, CZ  
(510) (9) nahrané a nenahrané nosiče zvuku a obrazu, zejména audiokazety, videokazety, kompaktní disky, magnetofonové pásky, audiovizuální díla na nosičích, hudební díla na nosičích; (16) tiskoviny, časopisy, publikace, propagační tiskoviny, zejména katalogy, plakáty, kalendáře, tiskárenské výrobky, kancelářské potřeby spadající do této třídy; (35) reklamní a propagační činnost prostřednictvím jakéhokoliv média, distribuce zboží k reklamním účelům, inzertní činnost, zprostředkovatelská činnost v oblasti obchodu a mediálního průmyslu, jako je zprostředkování reklamy, inzerce, propagace; (38) provozování rozhlasového vysílání, poradenská činnost v oblasti sdělovacích prostředků, šíření a výměna informací prostřednictvím počítačových a telekomunikačních sítí, včetně Internetu; (41) tvorba rozhlasových programů, výchovná a zábavná činnost, organizace, příprava a pořádání hudebních vystoupení, koncertů a zábavných pořadů, vydavatelská a nakladatelská činnost.

(511) 9, 16, 35, 38, 41  
(210) O-429885

(111) **280327**  
(220) 16.09.2005  
(151) 19.04.2006  
(540)

### Afterparty Evropy 2

(730) **EVROPA 2, spol. s r.o.**, Wenzigova 4/1872, Praha 2, 12000, CZ  
(510) (9) nahrané a nenahrané nosiče zvuku a obrazu, zejména audiokazety, videokazety, kompaktní disky, magnetofonové pásky, audiovizuální díla na nosičích, hudební díla na nosičích; (16) tiskoviny, časopisy, publikace, propagační tiskoviny, zejména katalogy, plakáty, kalendáře, tiskárenské výrobky, kancelářské potřeby spadající do této třídy; (35) reklamní a propagační činnost prostřednictvím jakéhokoliv média, distribuce zboží k reklamním účelům, inzertní činnost, zprostředkovatelská činnost v oblasti obchodu a mediálního průmyslu, jako je zprostředkování reklamy, inzerce, propagace; (38) provozování rozhlasového vysílání, poradenská činnost v oblasti sdělovacích prostředků, šíření a výměna informací prostřednictvím počítačových a telekomunikačních sítí, včetně Internetu; (41) tvorba rozhlasových programů, výchovná a zábavná činnost, organizace, příprava a pořádání hudebních vystoupení, koncertů a zábavných pořadů, vydavatelská a nakladatelská činnost.

(511) 9, 16, 35, 38, 41  
(210) O-429889

(111) **280507**  
(220) 11.10.2005  
(151) 19.04.2006  
(540)

### HEPARINAL

(730) **STADA Arzneimittel AG**, Stadastraße 2-18, Bad Vilbel, 61118, DE  
(740) **KOREJZOVÁ & SPOL.**, v.o.s., JUDr. Petra Korejzová, Korunní 810/104 E, Praha 10, 10100  
(510) (5) farmaceutické a veterinární přípravky, hygienické výrobky pro lékařské účely, dietetické přípravky pro léčebné účely, potraviny pro batolata, náplasti, obvazový materiál, materiály pro plombování zubů a

pro zubní otisky, dezinfekční přípravky, výrobky pro hubení živočišných škůdců, fungicidy, herbicidy.

(511) 5  
(210) O-430488

(111) **280630**  
(220) 20.10.2005  
(151) 19.04.2006  
(540)

### VANDA A STANDA

(730) Čermák Lukáš, K Dubinám 301/15, Praha 4, 14700, CZ  
(510) (9) zvukové a zvukově obrazové záznamy; (35) propagační a reklamní činnost; (41) soutěžní a zábavné činnosti, tvorba a pořádání hudebních programů, skládání hudby a textů, činnost hudební skupiny, zabývající se tvorbou pro děti, vydávání zvukových a zvukově obrazových záznamů.  
(511) 9, 35, 41  
(210) O-430780

(111) **280697**  
(220) 27.10.2005  
(151) 19.04.2006  
(540)



(730) METAFORA s.r.o., U Krbu 35/1515, Praha 10 - Strašnice, 10000, CZ  
(740) Ing. Jiří Střelák, Šumberova 42, Praha 6, 16200  
(510) (16) periodické a neperiodické tiskoviny - knihy, časopisy, fotografie, letáky, brožury, odborná literatura, kalendáře, diáře, učebnice všeho druhu, sešity, skripta, školní potřeby spadající do této třídy, psací a kancelářské potřeby všeho druhu uvedené v této třídě, psací a kancelářské potřeby k reklamním účelům spadající do této třídy, papír a výrobky z papíru, kartón a kartonážní výrobky, lepenka a výrobky z lepenky, výrobky z vlnité lepenky, papír pro kancelář - xerografický, papír pro tisk a obalový papír, obalové a lepicí pásy a fólie, etikety, samolepicí fólie a papíry, obaly a fólie z PE, PP nebo jiných plastických hmot pro balení a obalení tiskovin - knih, učebnic, sešitů apod; (35) činnost ekonomických a organizačních poradců, marketingová a reklamní činnost, průzkumy trhu, provoz elektronického obchodu (internetového e-shopu), elektronický prodej knih, automatizované zpracování dat, zprostředkování v oblasti obchodu, pořádání komerčních a reklamních seminářů, veletrhů a výstav; (41) vydavatelská a nakladatelská činnost a zprostředkování v této oblasti, provoz elektronického internetového knižního/vzdělávacího portálu, pořádání knižních, vzdělávacích a kulturních seminářů, veletrhů a výstav, pořádání a organizování kulturních, společenských, zábavních nebo sportovních akcí, agenturní činnost a informační služby v oblasti vydavatelství, nakladatelství a v kultuře, pronájem/půjčování knih a jiných tiskovin, zvukových a zvukově - obrazových záznamů, fotografování, umělecká, filmová a hudební produkce, školící a vzdělávací činnost.  
(511) 16, 35, 41  
(210) O-430992

(111) **280733**  
(220) 02.11.2005  
(151) 19.04.2006  
(540)

### ProArthro

(730) Aminostar s.r.o., Loukov 55, Loukov u Mnichova Hradiště, 29411, CZ  
(740) Advokátní a patentová kancelář VYSKOČIL, KROŠLÁK a spol., Dana Lukajová, Voršilská 10, Praha 1, 11000  
(510) (32) vody minerální a šumivé a jiné nealkoholické nápoje, sirupy a jiné přípravky k přípravě nápojů, jako např. práškové směsi, tekuté koncentráty, ovocné šťávy a nápoje z ovocných šťáv, šťávy zeleninové a pítí jako šťáva rajčatová, energetické nápoje, iontové nápoje.  
(511) 32  
(210) O-431108

(111) **280794**  
(220) 11.11.2005  
(151) 19.04.2006  
(540)



(730) ELBAS, s.r.o., Vysokomýtská 1202, Choceň, 56501, CZ  
(510) (9) přístroje a nástroje pro vedení, přepínání, přeměnu, akumulaci, regulaci nebo řízení elektrického proudu, veškeré počítačové programy a software bez ohledu na záznamová média nebo prostředky šíření.  
(511) 9  
(210) O-431369

(111) **280821**  
(220) 16.11.2005  
(151) 19.04.2006  
(540)

### Adipin

(730) Noventis s.r.o., Filmová 174, Zlín, 76179, CZ  
(740) Rott, Růžička & Guttman Patentové, známkové a advokátní kanceláře, JUDr. Vladimír Rott, Vínohradská 37, Praha 2, 12000  
(510) (5) farmaceutické výrobky.  
(511) 5  
(210) O-431522

(111) **280960**  
(220) 08.02.2005  
(151) 24.05.2006  
(540)

### Memogame

(730) Dino Toys s.r.o., K Pískovně 108, Mnichovo Hradiště, 29501, CZ  
(740) FISCHER & PARTNER Intellectual Property s.r.o., Ing. Michael Fischer, Na Hrobcí 294/5, Praha 2, 12000  
(510) (16) kartonážní výrobky, zvláště pouzdra, krabice a obaly z kartonu a umělých hmot, vše v rámci této třídy; (28) společenské hry, hrací kostky, pouzdra a krabice z kartonu nebo umělých hmot vyplněné herními předměty, herní plány z kartonu nebo umělých hmot.  
(511) 16, 28  
(210) O-423156

(111) **281339**  
(220) 18.11.2005  
(151) 24.05.2006  
(540)

### MOXOSTAD

(730) **STADA Arzneimittel AG**, Stadastrasse 2-18, Bad Vilbel, DE  
(740) **KOREJZOVÁ & SPOL.**, v.o.s., JUDr. Petra Korejzová, Korunní 810/104 E, Praha 10, 10100  
(510) (5) farmaceutické a veterinární přípravky, hygienické výrobky pro lékařské účely, dietetické přípravky pro léčebné účely, potraviny pro batolata, náplasti, obvazový materiál, materiály pro plombování zubů a pro zubní otisky, dezinfekční přípravky, výrobky pro hubnutí živočišných škůdců, fungicidy, herbicidy.  
(511) 5  
(210) O-431547

(111) **281463**  
(220) 01.12.2005  
(151) 24.05.2006  
(540)

### INGPRO

(730) **INGPRO IWB, s.r.o.**, 28. října 159/214, Ostrava - Mariánské Hory, 70900, CZ  
(740) Mgr. Daniel Olivík, Stodolní 1785/31, Ostrava, 70200  
(510) (40) kácení lesů a zpracování dřeva; (44) lesnické služby.  
(511) 40, 44  
(210) O-431959

(111) **281514**  
(220) 06.12.2005  
(151) 24.05.2006  
(540)

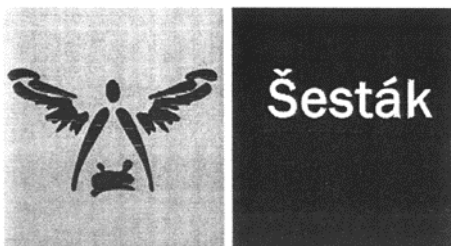

(730) **Podlahy Šesták s.r.o.**, Skorkov 102, Předměřice nad Jizerou, 29474, CZ  
(740) Ing. Michal Jupa, patentový zástupce, Na Baních 1385, Praha 5 - Zbraslav, 15600  
(510) (19) stavební materiály všeho druhu, zejména podlahy nekovové, parkety, parketové vlisy, podlahové krytiny stavebního charakteru, prkna, dřevěné panely, kompoziční materiály na bázi dřeva a jiných materiálů, pojiva pro stavební účely, obklady a dlažby; (20) nábytek včetně kovového a kempinkového nábytku, broušená skla a zrcadla, rámy, výrobky ze dřeva, korku, rákosu, třtiny, vrbového proutí, rohoviny, kosti, slonoviny, kostic, želvoviny, jantaru, perleti, mořské pěny, buničiny, pokud nejsou zařazeny v jiných třídách, výrobky z plastických hmot, pokud nejsou zařazeny v jiných třídách, matrace, podhlavníky, ložní potřeby, žíněnky spadající do tř. 20; (37) truhlářské práce, instalace, údržba, opravy a servis výrobků ve tř. 19 a 20.  
(511) 19, 20, 37  
(210) O-432143

(111) **281515**  
(220) 06.12.2005  
(151) 24.05.2006  
(540)

# DESPRA

(730) **DESPRA spol. s r. o.**, Plevenská 3113/1, Praha 4, 14300, CZ  
(740) Ing. Michal Jupa, patentový zástupce, Na Baních 1385, Praha 5, 15600  
(510) (35) vedení účetnictví, daňové, ekonomické, účetní a podnikatelské poradenství, administrativní práce, zprostředkovatelská činnost v oblasti obchodu, reklama, propagace, marketing, inzerce prostřednictvím všech druhů médií; (36) služby finanční, činnost finančních poradců, zpracování finančních analýz, služby pojištění, činnost realitní kanceláře, zprostředkovatelská činnost v oblasti koupě, prodeje a pronájmu nemovitostí.  
(511) 35, 36  
(210) O-432144

(111) **281677**  
(220) 25.02.2005  
(151) 12.06.2006  
(540)



(730) **NUTREND D.S., a.s.**, Chválkovice 604, Olomouc, 77900, CZ  
(740) Ing. Petr Soukup, patentový a známkový zástupce, Vídeňská 8, Olomouc, 77200  
(510) (5) léčivé cukrářské výrobky a cukrovinky s léčivými účinky, přípravky (poživatiny) obsahující biologické katalyzátory pro fyzicky aktivní osoby, sportovce, rekonvalescenty, posilující poživatiny, extrakty a potraviny pro zvláštní výživu, dietetické a diabetické poživatiny a potraviny pro zvláštní výživu, vitamínové přípravky, potravní doplňky pro posílení imunity organismu a zlepšení zdraví v tuhém i tekutém stavu ve formě práškových směsí, kapek, sirupů, gelů, past, tablet, šumivých tablet, pastilek, dražé, tobolek, kapslí, bonbónů, želé, prášků, obilní klíčky pro dietetické účely, kultury mikroorganismů pro diety, vody strojené a minerální, diabetické a dietetické nápoje pro léčebné účely, přírodní pramenité a kojenecké vody pro léčebné účely, obohacené vitamínové nápoje a koncentráty pro léčebné účely, vše výše uvedené pro léčebné účely, vyjma veškerých přípravků na léčbu a prevenci akné, přípravků pro péči o pleť a toaletních a čistících vod; (29) konzervované potraviny a poživatiny z ovoce, zeleniny, bílkovin, bylin, olejnin a mikrobiologických kultur, ovocné dřeně, výživné bylinné extrakty konzervované, texturované proteiny a jejich směsi pro humánní využití; (30) potravní doplňky neléčebné pro posílení imunity organismu a zlepšení zdraví rostlinného původu v tuhém i tekutém stavu ve formě práškových směsí, kapek, sirupů, gelů, past, tablet, šumivých tablet, pastilek, dražé, tobolek, kapslí, bonbónů, želé, prášků, vše výše uvedené pro neléčebné účely a v rámci této třídy, káva a náhražky kávy, obilné vločky a jiné obilné výrobky určené k lidské



výživě, müsli, čaje, extrakty a potraviny pro zvláštní výživu ne s léčebnými účinky v rámci této třídy, pekařské, cukrářské a cukrovinkářské výrobky, zejména oplatky, sušenky, keksy, bonbóny; (32) nealkoholické nápoje syčené i nesyčené, včetně nápojů minerálních, šumivých, iontových a energetických, sirupy, směsi, prášky a jiné přípravky a koncentráty pro přípravu nápojů, ovocné a zeleninové šťávy, mošty, ovocné nektary, nápoje z ovocných šťáv, včetně nápojů dietetických, diabetické a dietetické nápoje neléčebné, práškové nealkoholické nápoje, práškové přípravky a příchutě pro výrobu nealkoholických nápojů a likérů, nealkoholické aperitivy, ovocné šťávy, stolní a minerální vody.

(511) 5, 29, 30, 32  
(210) O-423711

(111) **281967**  
(220) 05.12.2005  
(151) 26.06.2006  
(540)

### UP! Smart

(730) **BIOCEN Laboratories s.r.o.**, Ocelářská 392/9, Praha 9, Libeň, 19000, CZ  
(740) STUDENÁ - LABALESTRA Advokátní a patentová kancelář, Mgr. Klára Labalestra, Na Poříčí 12, Praha 1, 11000  
(510) (5) léčivé bylinné čaje, byliny na kouření pro lékařské účely, drogy farmaceutické, medicínální alkoholy, medicínální vína, medicínální sirupy, výtažky k léčebným účelům, šťávy upravené pro léčebné účely, elixíry lékárnické, povzbuzující nápoje s léčebnými účinky, posilující přípravky, cukrovinky s léčivými účinky, žvýkačky k léčebným účelům, vitamínové přípravky, vitamínové koncentráty a vitamínové nápoje k léčebným účelům, doplňky potravin minerální k léčebným účelům, minerální vody pro léčebné účely, minerální doplňky s antioxydačními účinky k léčebným účelům, farmaceutické a dietetické potraviny a přípravky pro lékařské účely, zdravotní prevenci a rekondici, potravinové doplňky pro zlepšení zdraví, pro zvýšení imunity, odolnosti organismu a jeho detoxikaci, potravinové doplňky s účinky nootropickými, dietetické přípravky pro denní doplnění stravy upravené pro léčebné účely, přírodní léčivé prostředky pro zvláštní výživu, přírodní výtažky bohaté na rostlinné bílkoviny, přípravky výživové obsahující enzymy nebo biochemické katalyzátory, vtráací posilující tekuté přípravky pro sportovce, přípravky k odsunutí projevů stáří s léčebnými účinky, přípravky pro hubnutí, nootropika a přípravky na podporu paměti a mozkové činnosti, přípravky proti stresu, přípravky proti depresím - vše s léčebnými účinky; (30) potravní doplňky obsažené ve třídě 30 (včetně fitness přípravků), přípravky rostlinného původu v rámci této třídy; (32) nealkoholické nápoje, minerální a šumivé nápoje, širokospektrální regenerační nápoje, iontové nápoje, izotonické nápoje, energetické nápoje, nápoje s účinky nootropickými, nápoje pro podporu hubnutí, nápoje k omezení vlivu stresu a/nebo ke zlepšení nálady, proteinové nápoje, nenávykové nápoje pro stimulaci a regeneraci organismu a/nebo ke zvýšení jeho výkonnosti, dietní nápoje neléčebné, sirupy, koncentráty a jiné přípravky pro přípravu nápojů, stolní a minerální vody, aperitivy nealkoholické, nealkoholické výtažky z ovoce, zeleninové šťávy (nápoje), prášky na přípravu šumivých nápojů, příchutě na výrobu nápojů, přípravky na výrobu nápojů, sirupy na výrobu nápojů, tablety na přípravu šumivých nápojů.

(511) 5, 30, 32  
(210) O-432056

(111) **282223**  
(220) 04.01.2005  
(151) 24.07.2006  
(540)



(730) **Hotel Ambassador Zlatá Husa spol. s r.o.**, Václavské nám. 5-7, Praha 1, 11000, CZ  
(740) JUDr. Václav Chum, Sokolská 60, Praha 2, 12000  
(510) (8) nože, vidličky a lžice; (14) mince; (16) plakáty, tiskopisy, vstupenky, šatní listky, jídelní, nápojové listky včetně obalů, mapy, pohlednice, fotografie, grafická díla, grafické reprodukce a jiná vyobrazení, figurky a jiné dekorativní předměty z papírové hmoty, úložné krabice papírové, papírové utěrky, ubrousky, ubrusy, ručníky, kapesníky, záclony, záclonky a banketní sukně, toaletní papír, svačinové sáčky, papírové obaly všeho druhu včetně obalů na nápoje a potraviny, psací a kancelářské potřeby, pouzdra na psací potřeby, držáky a stojánky na psací potřeby, stojánky na fotografie, různé stojánky na kancelářské potřeby, sešity, diáře, poznámkové bloky, zápisníky, diáře, kalendáře, dopisní papír, dopisní obálky, zakládací mapy, kancelářský papír všeho druhu, obaly na knihy, sešity, pořadače, papírové praporečky a vlaječky, samolepky, sáčky všeho druhu jako obaly z papíru a umělých hmot v jiné třídě nezařazené; (21) kelímky na nápoje (včetně papírových), podnosy pro rychlé občerstvení, podnosy papírové, drobné nářadí a přenosné nádoby pro domácnost a kuchyni, stolní náčiní (nikoliv z drahých kovů), stolky servírovací, kuchyňské a servírovací nádoby kovové, porcelánové, keramické, skleněné a z plastů, jídelní a nápojové servisy i jednotlivé výrobky určené k těmto účelům porcelánové, keramické, skleněné, popřípadě kovové obsažené v této třídě, včetně lázeňských pohárků a kelímků, jiné užité a dekorativní výrobky ze skla, keramiky, porcelánu a kovů (nikoliv drahých), jako vázy, dózy, svícny a drobné upomínkové předměty v jiné třídě neobsažené, flakóny, toaletní potřeby, jako například hřebeny, kartáče, kartáčky, holicí štětky, houby na mytí apod., pudřenky, pouzdra na mýdlo a toaletní potřeby, stojany na toaletní potřeby, toaletní kufříky a jiné obaly na toaletní potřeby, košíky a koše na potraviny, koše odpadní, kartáče na obuv a oděvy, ramínka; (24) stolní prostírání, tj. ubrusy, naprony, ubrousky, banketní sukně, ložní prádlo a přikrývky, lůžkové přehozy, ručníky, osušky, předložky, mycí rukavice a jiné koupelové textilie (nikoliv oblečení), ubrousky, utěrky, prachovky, kapesníky, pokrývky cestovní, záclony, záclonky, závěsové a potahové tkaniny, prapory, praporečky, praporečky, rolety, žaluzie a závěsy textilní nebo plastové, tapety textilní; (25) oděvy včetně oděvů pracovních, sportovních, koupacích a stejnojmenných, pokrývky hlavy, rukavice, šály, šátky a jiné oděvní a módní doplňky, obuv; (35) reklamní, propagační a inzertní činnost, pořádání komerčních výstav a jiných přehlídek zboží a služeb komerčního charakteru, šíření informačních a reklamních materiálů, propagace služeb, zprostředkování obchodu, zprostředkovatelská činnost v oblasti obchodu; (36) směnárenské služby, finanční služby spojené s cestovními šeky a cizími měnami, prodej mincí včetně upomínkových a pamětních mincí, služby spojené s placením šeky, s převodem peněz, finanční služby; (41) provozování sauny, služby tlumočnické a překladatelské; (42) pronájem a půjčování výpočetní techniky a počítačového software; (44) provozování salónů krásy, odborné služby kadeřnické, kosmetické, manikérské, pedikérské.

(511) 8, 14, 16, 21, 24, 25, 35, 36, 41, 42, 44  
(210) O-421976



(111) **282224**  
(220) 04.01.2005  
(151) 24.07.2006  
(540)

AMBASSADOR GROUP



- (730) **Hotel Ambassador Zlatá Husa spol. s r.o.**, Václavské nám. 5-7, Praha 1, 11000, CZ
- (740) JUDr. Václav Chum, Sokolská 60, Praha 2, 12000
- (510) (8) nože, vidličky a lžice; (14) mince; (16) plakáty, letáky, tiskopisy, vstupenky, šatní listky, jídelní, nápojové a nabídkové listky včetně obalů, fotografie, grafická díla, grafické reprodukcce a jiná vyobrazení, figurky a jiné dekorační předměty z papírové hmoty, úložné krabice papírové, papírové utěrky, ubrousky, ubrusy, ručníky, kapesníky, záclony, záclonky a banketní sukně, toaletní papír, svačिनové sáčky, papírové obaly všeho druhu včetně obalů na nápoje a potraviny, psací a kancelářské potřeby, pouzdra na psací potřeby, držáky a stojánky na psací potřeby, stojánky na fotografie, různé stojánky na kancelářské potřeby, sešity, diáře, poznámkové bloky, zápisníky, diáře, kalendáře, dopisní papír, dopisní obálky, kancelářský papír všeho druhu, obaly na knihy, sešity, pořadače, papírové praporečky a vlaječky, samolepky, sáčky všeho druhu jako obaly z papíru a umělých hmot v jiné třídě nezařazené; (21) drobné nářadí pro domácnost a kuchyni, kuchyňské a servírovací nádoby z plastů, jídelní a nápojové servisy i jednotlivé výrobky určené k těmto účelům kovové obsažené v této třídě, jiné užité a dekorativní výrobky z kovů (nikoliv drahých), jako vázy, dózy, svícny, toaletní potřeby, jako například hřebeny, kartáče, kartáčky, holicí štětky, houby na mytí apod., pudřenky, pouzdra na mýdlo a toaletní potřeby, stojany na toaletní potřeby, toaletní kufříky a jiné obaly na toaletní potřeby, košíky a koše na potraviny, koše odpadní, kartáče na obuv a oděvy, ramínka; (24) stolní prostírání, tj. ubrusy, naprony, ubrousky, banketní sukně, ložní prádlo a příkrývky, lůžkové přehozy, ručníky, osušky, předložky, mycí rukavice a jiné koupelové textilie (nikoliv oblečení), ubrousky, utěrky, prachovky, kapesníky, pokrývky cestovní, záclony, záclonky, závěsové a potahové tkaniny, praporečky, praporečky, rolety, žaluzie a závěsy textilní nebo plastové, tapety textilní; (25) oděvy včetně oděvů pracovních, sportovních, koupacích a stejnohmotů, pokrývky hlavy, rukavice, šály, šátky a jiné oděvní a módní doplňky; (35) reklamní, propagační a inzertní činnost, pořádání komerčních výstav a jiných přehlídek zboží a služeb komerčního charakteru, šíření informačních a reklamních materiálů, propagace služeb, zprostředkování obchodu, zprostředkovatelská činnost v oblasti obchodu; (36) směnárenské služby, finanční služby spojené s cestovními šeky a cizími měnami, prodej mincí včetně upomínkových a pamětních mincí, služby spojené s placením šeky, s převodem peněz, finanční služby; (39) doprovázení turistů; (41) provozování sauny, služby tlumočnické a překladatelské; (42) pronájem a půjčování výpočetní techniky a počítačového software; (43) služby spojené s ubytováním a stravováním, hostinská činnost, pronájem apartmánů, sálů, salónek a jiných nebytových prostor; (44) provozování salónu krásy, odborné služby kadeřnické, kosmetické, manikérské, pedikérské a masérské, provozování lázeňského sanatoria, tj. poskytování služeb lázeňských, léčebných a rehabilitačních, rovněž s využitím přírodních minerálních vod, kyslíčků, soli a výrobků z nich, fyziatrie, balneologie a léčebná rehabilitace, poradenství v oblasti zdravotnictví, ošetrovatelská, diagnostická, preventivní a léčebná komplexní péče lázeňská ústavní i ambulatní.
- (511) 8, 14, 16, 21, 24, 25, 35, 36, 39, 41, 42, 43, 44  
(210) O-421977

(111) **282433**  
(220) 30.11.2005  
(151) 24.07.2006  
(540)



- (730) **Aminostar s.r.o.**, Loukov 55, Loukov u Mnichova Hradiště, 29411, CZ
- (740) Advokátní a patentová kancelář VYSKOČIL, KROŠLÁK a spol., Dana Lukajová, Voršilská 10, Praha 1, 11000
- (510) (5) výrobky dietetické pro léčebné účely, potraviny pro batolata a nemocné, potravinové přípravky a doplňky všeho druhu pro léčebné účely, posilující poživatiny k léčebným účelům, vitamínové přípravky, poživatiny pro doplnění redukčních diet nebo přípravků pro hubnutí, vše s léčebnými účinky, přípravky s léčebnými účinky, obsahující biochemické katalyzátory, zejména pro fyzicky aktivní osoby, rekonvalescenty a nemocné, nápoje iontové, vše výše uvedené určené k léčebným účelům, dezinfekční prostředky a přípravky, jiné než pro osobní potřeby, WC deodoranty, WC osvěžovače, WC gely, prostředky k ničení plevele a k hubnutí živočišných škůdců, výrobky veterinářské, farmaceutické a zdravotnické, spadající do této třídy, diabetické přípravky pro léčebné účely, nápoje dietetické, upravené pro lékařské účely; (29) mléko, mléčné výrobky, mléčné nápoje s vysokým obsahem mléka, kefír, protein pro lidskou spotřebu, syrovátka, tofu, želatina, kumys, jedlé oleje; (32) piva všeho druhu, nápoje iontové, vody minerální a šumivé a jiné nealkoholické nápoje, sirupy a jiné přípravky k přípravě nápojů, ovocné šťávy a nápoje z ovocných šťáv.
- (511) 5, 29, 32  
(210) O-431938

(111) **282978**  
(220) 06.12.2004  
(151) 24.08.2006  
(540)



- (730) **Kračalík Martin, J.** Brabce 37, Ostrava 1, 70200, CZ
- (740) Ing. Marie Smrčková, patentový zástupce, Velflíkova 10, Praha 6, 16000
- (510) (16) sportovní tiskoviny, letáky, časopisy, mapy, kalendáře, pohlednice, fotografie, psací potřeby, papírové, lepenkové a plastické obaly, tiskoviny, například knihy a brožury, katalogy, informační letáky; (25) sportovní a rekreační oblečení, zejména kalhoty, košile, svetry, bundy, dresy a jejich doplňky, sportovní prádlo, termoprádlo, plavky, záchranné vesty, rukavice, čepice, čelenky, šály, ponča, ponožky, návleky, sportovní a rekreační obuv; (35) propagační, inzertní a reklamní činnost, zprostředkovatelská činnost v oblasti obchodu, reklamy, marketingu a produkce; (38) televizní a rozhlasové vysílání, televizní vysílání pořadů; (39) organizování sportovních expedic, výletů, turistických poznávacích cest, dopravní služby, provoz lanových drah, horských drah a lyžařských vleků, včetně vodních, služby cestovní agentury včetně

zprostředkovatelských služeb v oblasti cestovního ruchu; (41) sportovní výchova a vzdělávání, poskytování školení, sportovní aktivity, sportovní, kulturní a zábavní činnost, zejména organizování, pořádání a vyhodnocování vzdělávacích, zábavních a sportovních her a soutěží, provozování sportovních zařízení, vydavatelství a nakladatelství, vydávání elektronických a tištěných knih a časopisů, výuka cizích jazyků, školení, lektorská činnost a jiné vzdělávací akce, sportovní výcvik, sportovní a kulturní aktivity.

(511) 16, 25, 35, 38, 39, 41

(210) O-421117

(111) **282981**

(220) 16.12.2004

(151) 24.08.2006

(540)

### Můj limit

(730) **T-Mobile Czech Republic a.s.**, Tomičkova 2144/1, Praha 4, 14800, CZ

(510) (9) telefony, telefonní přístroje, záznamníky, hlasové schránky, mobilní telefony, komunikační výrobky, ostatní komunikační výrobky, technika a zařízení, komunikátory, faxy, modemy, operátory, aparáty a přístroje vědecké, geodetické, elektrické, elektronické, fotografické, filmové, optické, přístroje pro vážení, měření, signalizaci, kontrolu, záchranu a přístroje učební, automatické distributory a mechanismy na mince, zapisovací pokladny, kalkulační stroje, přístroje pro zpracování informací a počítače včetně jejich jednotlivých součástí a náhradních dílů ze třídy 9, audiovizuální programy, audioprogramy, videokazety nahrané i nenahrané, audiokazety nahrané i nenahrané, informace a záznamy i v elektronické podobě s výjimkou počítačových programů, elektronické sítě, multimediální aplikace, multimediální informační katalogy, elektronické časopisy, elektronická periodika a knihy v elektronické podobě, pohledy ilustrované se zvukovou nahrávkou, hlavolamy elektrické nebo elektronické, hrací skříně uváděné v činnosti vhozením mince, reklamní přístroje na střídavé obrazy, reklama světelná, magnetické suporty zvukových záznamů, software, hardware, nosiče záznamů nahrané i nenahrané, CD disky, automaty prodejní, reklamní světelné přístroje, aparáty pro záznam, převod, reprodukci zvuku, obrazu nebo dat včetně jejich jednotlivých součástí, příslušenství a náhradních dílů ze třídy 9, zařízení, pro vysílání, přenos, směrování, spojování a příjem informací pomocí elektromagnetických vln včetně vedení, počítačové programy, nosiče dat, zvuku i obrazu nahrané i nenahrané, data, databáze, databázové produkty a jiné informace, záznamy a informační produkty samy o sobě a v elektronických, datových, informačních a telekomunikačních sítích všeho druhu a na nosičích dat všeho druhu, s výjimkou papírových nosičů ze třídy 16, radiotelefonní zařízení, telefonní sluchátka, telefonní mikrofony, telekomunikační vysílací zařízení, vysílačky, telekomunikační vysílače, telefonní záznamníky, faxovací přístroje, nabíječky pro elektrické baterie, akumulátorové nabíječky, mikrofony, telefonní dráty, paměti počítačové, počítače, počítačové periferie, periferní zařízení počítačů, procesory, (centrální procesorové jednotky), počítačové programy (nahrané), počítačový software (nahraný), nosiče dat magnetické, nosiče dat optické, čipy, karty s pamětí nebo s mikroprocesorem, kompaktní optické disky, CD ROM, magnetické disky, přístroje pro nahrávání zvuku, přístroje pro reprodukci zvuku, kompaktní disky (audio, video), nahrané zvukové a obrazové nosiče (pro účely reklamy, marketingu a propagace), automaty hudební; (16) výrobky z papíru, lepenky a z plastických hmot zařazené ve třídě 16 pro reklamní, marketingové a propagační účely, kancelářské potřeby pro reklamní, marketingové a propagační účely, výrobky z papíru s výjimkou toaletního papíru, plakáty, fotografie, pohlednice, gratulace, dopisní papíry, obálky, kalendáře zejména nástěnné a stolní, samolepky, obtisky, poznámkové bloky, desky na spisy, pořadače, omalovánky, activity books, balící papír, školní sešity, skicáky, tužky, pastelky, tuhy, gumy, ořezávátka, ořezávátka strojky, penály, papírové tašky, umělohmotné tašky, papírové kapesníky, obaly papírové, těžitka, tiskoviny, časopisy, periodika, knihy, databázové produkty v papírové formě, databáze v papírové formě, informační produkty v papírové formě, tiskárenské výrobky, písma pro tiskárny, losy, štočky, potřeby pro knižní vazby, lepidla kancelářská a pro domácnost, materiál pro umělec, štetce, psací stroje a kancelářské potřeby, učební pomůcky, papírové obaly obecné, pytlíky a sáčky pro obalovou techniku, umělecké nebo ozdobné předměty z papíru, obalové materiály z plastických hmot, náležící do této třídy; (35) reklama, propagace, pronájem reklamních materiálů, informace obchodní nebo podnikatelské, systematizace informací do počítačových databází, odborné obchodní poradenství, obchodní konzultační a zprostředkovatelské služby, vzkazy, reklamní materiály (rozšiřování zákazníkům - letáky, prospekty, tisky

vzorky), reklamní nebo inzertní materiály (jejich rozšiřování), reklamní texty (vydávání, zveřejňování, oznámení, vyhlášení, publikování), telefonní služby (telefonní vzkazy, dotazy) pro nepřítomné; (36) leasing, nákup na splátky; (38) telekomunikační služby, spoje, komunikace, provozování telekomunikační sítě, služby mobilní telekomunikační sítě, výměna, přenos a šíření informací, dat a zpráv, služby veřejnosti spojené s provozováním mobilní radiotelefonní sítě, provoz veřejné mobilní telekomunikační a datové sítě, telekomunikační informace, půjčování telekomunikačních zařízení, komunikace (telefonní), telefonické služby, počítačová komunikace, elektronická pošta, služby připojení k mezinárodní síti Internet, služby na Internetu zahrnuté v této třídě, zejména přístup k síti Internet, včetně vysokorychlostního a přenos hlasové služby přes internetový protokol, posílání (výměna) informací a zpráv, pronájem přístrojů pro přenos zpráv, pronájem zařízení pro přenos informací, telekomunikace, poradenství v oblasti telekomunikací, zprostředkovatelská činnost v oblasti telekomunikací, šíření elektronických časopisů, informací, elektronických periodik a knih v elektronické podobě prostřednictvím počítačové sítě, zejména Internetu, pomocí satelitů; (41) vydávání knih a časopisů, informace o možnostech vzdělání, výchovy, zábavy, sportovních a kulturních aktivit, organizování soutěží (zábavních, vzdělávacích), organizování sportovních soutěží, vzdělávací informace; (42) pronájem počítačového software, pronájem počítačů, poradenství v oblasti počítačového hardware, poradenství v oblasti informační technologie.

(511) 9, 16, 35, 36, 38, 41, 42

(210) O-421475

(111) **284646**

(220) 15.11.2005

(151) 23.10.2006

(540)

### LAŽANSKÝ RUBÍN

(730) **Moštovna Lažany, výroba nápojů, spol. s r.o.**, Lažany 71, Pěncín, 46345, CZ

(740) Advokátní a patentová kancelář DANĚK & PARTNERS, Dr. Vilém Daněk, Vinohradská 45, Praha, 12000

(510) (32) mošty, piva, nealkoholické nápoje syčené i nesycené, včetně nápojů minerálních, šumivých, iontových a energetických, sorbety, nápojové přípravky a sirupy do nápojů, sirupy, koncentráty a jiné přípravky pro přípravu nápojů, ovocné a zeleninové šťávy - v rámci této třídy, ovocné nektary a nápoje z ovocných šťáv, stolní a minerální vody, diabetické a dietetické nápoje neléčebné, práškové nealkoholické nápoje, práškové obohacené vitamínové nápoje a koncentráty, nealkoholické aperitivy, kvasné mošty, šumivé nápoje a jiné nápoje nealkoholické, ovocné nápoje a šťávy, sirupy a jiné přípravky ke zhotovování nápojů, aperitivy nealkoholické, citronády, koktejly (nealkoholické), nápoje (přípravky na výrobu), sladové pivo, šerbety (nápoje), nízkoalkoholické pivo, pito, tablety na přípravu šumivých nápojů, voda obsahující lithium a další prvky a nebo vitamíny, proteiny a enzymy, výtažky z chmele na výrobu piva, nealkoholické nápoje s vůní líhu, nealkoholické nápoje s vůní alkoholu, nealkoholické nápoje se stopovou příměsí etanolu; (33) alkoholické esence, alkoholické výtažky z ovoce, alkoholové extrakty; (43) provozování hostinských činností, restaurace, bary, snack bary, cafeterie, motoresty, hostince, kantýny, závodní jídelny, menzy, rychlé občerstvení, catering, hromadné dodávání hotových jídel, nápojů do restaurací, jídelen, zajištění stravování při společenských akcích a služby spojené s nákupem a obstaráváním potravin, nápojů a občerstvení, pohostinství, příprava jídel, společné stravování, podávání jídel a nápojů, příprava jídel a nápojů ke spotřebě, zejména steaků a zeleninových a ovocných salátů a pizz, těstovin, poskytování a obstarávání jídla a nápojů, služby zajišťující stravování, automat pro občerstvení (provoz), zásobování v rámci této třídy, poskytování gastronomických služeb, příprava jídel a výrobků studené kuchyně, pořádání hostin, provozování pizzerie, bufetu, samoobslužné restaurace, kavárny, ubytovací služby, hotelové služby, služby zajišťující dočasné ubytování, pronájem jednacích, školicích a prezentačních místností, provoz kempu, rezervace pobytů, půjčování a pronájem restauračního zařízení.

(511) 32, 33, 43

(210) O-431473

(111) **286070**  
(220) 05.01.2005  
(151) 21.12.2006  
(540)

### TIREX

(730) **Gunnex, s.r.o.**, Pobežní 36, Praha 8, 18600, CZ  
(510) (17) materiály těsnící, ucpávací, separační - v rámci této třídy, izolační, filtrační - v rámci této třídy; (19) stavební materiály nekovové, geotextilie polypropylenové nebo polyesterové, drenážní materiály - v rámci této třídy, ostatní stavební textilie - v rámci této třídy; (24) textilní plošné materiály, pásy, vložky a textilní výrobky spadající do této třídy.  
(511) 17, 19, 24  
(210) O-422007

(111) **286771**  
(220) 16.12.2004  
(151) 18.01.2007  
(540)

### Moji blízcí

(730) **T-Mobile Czech Republic a.s.**, Tomíčkova 2144/1, Praha 4, 14900, CZ  
(510) (9) telefony, telefonní přístroje, záznamníky, hlasové schránky, mobilní telefony, komunikační výrobky, ostatní komunikační výrobky, technika a zařízení, komunikátory, faxy, modemy, operátory, aparáty a přístroje vědecké, geodetické, elektrické, elektronické, fotografické, filmové, optické, přístroje pro vážení, měření, signalizaci, kontrolu, záchranu a přístroje učební, automatické distributory a mechanismy na mince, zapisovací pokladny, kalkulační stroje, přístroje pro zpracování informací a počítače včetně jejich jednotlivých součástí a náhradních dílů ze třídy 9, audiovizuální programy, audioprogramy, videokazety nahrané i nenahrané, audiokazety nahrané i nenahrané, informace a záznamy i v elektronické podobě s výjimkou počítačových programů, elektronické sítě, multimediální aplikace, multimediální informační katalogy, elektronické časopisy, elektronická periodika a knihy v elektronické podobě, pohledy ilustrované se zvukovou nahrávkou, hlavolamy elektrické nebo elektronické, hrací skříňe uváděné v činnosti vhozením mince, reklamní přístroje na střídavé obrazy, reklama světelná, magnetické suporty zvukových záznamů, software, hardware, nosiče záznamů nahrané i nenahrané, CD disky, automaty prodejní, reklamní světelné přístroje, aparáty pro záznam, převod, reprodukci zvuku, obrazu nebo dat včetně jejich jednotlivých součástí, příslušenství a náhradních dílů ze třídy 9, zařízení, pro vysílání, přenos, směrování, spojování a příjem informací pomocí elektromagnetických vln včetně vedení, počítačové programy, nosiče dat, zvuku i obrazu nahrané i nenahrané, data, databáze, databázové produkty a jiné informace, záznamy a informační produkty samy o sobě a v elektronických, datových, informačních a telekomunikačních sítích všeho druhu a na nosičích dat všeho druhu, s výjimkou papírových nosičů ze třídy 16, radiotelefonní zařízení, telefonní sluchátka, telefonní mikrofony, telekomunikační vysílací zařízení, vysílačky, telekomunikační vysílače, telefonní záznamníky, faxovací přístroje, nabíječky pro elektrické baterie, akumulátorové nabíječky, mikrofony, telefonní dráty, paměti počítačové, počítače, počítačové periferie, periferní zařízení počítačů, procesory, (centrální procesorové jednotky), počítačové programy (nahrané), počítačový software (nahraný), nosiče dat magnetické, nosiče dat optické, čipy, karty s pamětí nebo s mikroprocesorem, kompaktní optické disky, CD ROM, magnetické disky, přístroje pro nahrávání zvuku, přístroje pro reprodukci zvuku, kompaktní disky (audio, video), nahrané zvukové a obrazové nosiče (pro účely reklamy, marketingu a propagace), automaty hudební; (16) výrobky z papíru, lepenky a z plastických hmot zařazené ve třídě 16 pro reklamní, marketingové a propagační účely, kancelářské potřeby pro reklamní, marketingové a propagační účely, výrobky z papíru s výjimkou toaletního papíru, plakáty, fotografie, pohlednice, gratulace, dopisní papíry, obálky, kalendáře zejména nástěnné a stolní, samolepky, obtisky, poznámkové bloky, desky na spisy, pořadače, omalovánky, activity books, balicí papír, školní sešity, skicáky, tužky, pastelky, tuhy, gumy, ořezávátka, ořezávátka strojky, penály, papírové tašky, umělohmotné tašky, papírové kapesníky, obaly papírové, těžítka, tiskoviny, časopisy, periodika, knihy, databázové produkty v papírové formě, databáze v papírové formě, informační produkty v papírové formě, tiskářské výrobky, písma pro tiskárny, losy, štočky, potřeby pro knižní vazby, lepidla kancelářská a pro domácnost, materiál pro umělce, štětce, psací stroje a kancelářské potřeby, učební pomůcky, papírové obaly obecně, pytlíky a sáčky pro obalovou techniku, umělecké nebo ozdobné předměty z papíru, obalové materiály z plastických hmot, náležící do této třídy; (35) reklama, propagace, pronájem reklamních materiálů, informace obchodní nebo podnikatelské,

systematizace informací do počítačových databází, odborné obchodní poradenství, obchodní konzultační a zprostředkovatelské služby, vzkazy, reklamní materiály (rozšiřování zákazníkům - letáky, prospekty, tisky vzorky), reklamní nebo inzertní materiály (jejich rozšiřování), reklamní texty (vydávání, zveřejňování, oznámení, vyhlášení, publikování), telefonní služby (telefonní vzkazy, dotazy) pro nepřítomné; (36) leasing, nákup na splátky; (38) telekomunikační služby, spoje, komunikace, provozování telekomunikační sítě, služby mobilní telekomunikační sítě, výměna, přenos a šíření informací, dat a zpráv, služby veřejnosti spojené s provozováním mobilní radiotelefonní sítě, provoz veřejné mobilní telekomunikační a datové sítě, telekomunikační informace, půjčování telekomunikačních zařízení, komunikace (telefonní), telefonické služby, počítačová komunikace, elektronická pošta, služby připojení k mezinárodní síti Internet, služby na Internetu zahrnuté v této třídě, zejména přístup k síti Internet, včetně vysokorychlostního a přenos hlasové služby přes internetový protokol, posílání (výměna) informací a zpráv, pronájem přístrojů pro přenos zpráv, pronájem zařízení pro přenos informací, telekomunikace, poradenství v oblasti telekomunikací, zprostředkovatelská činnost v oblasti telekomunikací, šíření elektronických časopisů, informací, elektronických periodik a knih v elektronické podobě prostřednictvím počítačové sítě, zejm. Internetu, pomocí satelitů; (41) vydávání knih a časopisů, informace o možnostech vzdělání, výchovy, zábavy, sportovních a kulturních aktivit, organizování soutěží (zábavných, vzdělávacích), organizování sportovních soutěží, vzdělávací informace; (42) pronájem počítačového software, pronájem počítačů, poradenství v oblasti počítačového hardware, poradenství v oblasti informační technologie.

(511) 9, 16, 35, 36, 38, 41, 42  
(210) O-421473

(111) **292828**  
(220) 10.01.2005  
(151) 26.09.2007  
(540)

### HOTEL ARISTON ATRIUM

(730) **H & Hotels s r.o.**, Václavské náměstí 7/839, Praha 1, 11000, CZ  
(740) Ing. Marie Smrčková, Velflíkova 10, Praha 6, 16000  
(510) (35) marketing, správa hotelů; (36) směnárská činnost, úschova cenosti pro ubytované, informace o cestovním a úrazovém pojištění a jejich zprostředkování, pronájem nemovitosti; (39) zprostředkovatelské služby v cestovním ruchu, služby cestovních kanceláří a turistických kanceláří - v rámci této třídy, organizování a rezervace cest, rezervace letenek, jízdenek, místenek, doprovázení turistů, organizování exkurzí, zájezdů, okružních výletů, plaveb a turistických prohlídek, organizování jízdy výletní lodí, silniční automobilová doprava, autobusová doprava včetně dopravy autokary; (41) organizování seminářů, vzdělávacích akcí, kongresů a sympozií, organizování sportovních soutěží, pořádání zábavních služeb pro prázdninové tábory, předprodej vstupenek na kulturní, sportovní a společenské akce, provozování kinosálů, provozování kasina a herních automatů, noční kluby.  
(511) 35, 36, 39, 41  
(210) O-422131

(111) **294061**  
(220) 26.04.2005  
(151) 14.11.2007  
(540)

### MIRTASTAD

(730) **STADA Arzneimittel AG**, Stadastr. 2-18, D-61118 Bad Vilbel, DE  
(740) **KOREJZOVÁ & SPOL.**, v.o.s., JUDr. Petra Korejzová, Korunní 810/104 E, Praha 10, 10100  
(510) (5) farmaceutické a veterinářské výrobky, hygienické výrobky pro léčebné účely, diabetické přípravky pro léčebné účely, potraviny pro batolata, náplasti, obvazový materiál, materiály pro plombování zubů a pro zubní otisky, dezinfekční přípravky, výrobky pro hubení škodlivých zvířat, fungicidy, herbicidy.  
(511) 5  
(210) O-449763

(111) **295232**  
(220) 26.09.2005  
(151) 16.01.2008  
(540)



(730) **DELTA Svratka s.r.o.**, Partyzánská 411, Svratka, 59202, CZ  
(740) JUDr. Petr Kališ, advokát, Nad Královskou Oborou 11/161, Praha 7, 17000  
(510) (19) dřevěné přenosné konstrukce (nezakotvené do země), zahradní altány a chatky; (20) dřevěný nábytek a jeho součásti, spadající do této třídy, nábytek pro zvířata; (37) provádění drobných staveb ze dřeva.  
(511) 19, 20, 37  
(210) O-430141

(111) **301523**  
(220) 24.05.2005  
(151) 05.11.2008  
(540)

### MELYD

(730) **STADA Arzneimittel AG**, Stadastr. 2-18, D-61118 Bad Vilbel, DE  
(740) KOREJZOVÁ & SPOL., v.o.s., JUDr. Petra Korejzová, Korunní 810/104 E, Praha 10, 10100  
(510) (5) farmaceutické a veterinární výrobky, hygienické výrobky pro léčebné účely, diabetické přípravky pro léčebné účely, potraviny pro batolata, náplasti, obvazový materiál, materiály pro plombování zubů a pro zubní otisky, dezinfekční přípravky, výrobky pro hubení škodlivých zvířat, fungicidy, herbicidy.  
(511) 5  
(210) O-458743

(111) **310547**  
(220) 15.08.2005  
(151) 10.02.2010  
(540)

### GABASTAD

(730) **STADA Arzneimittel AG**, Stadastr. 2-18, 61118 Bad Vilbel, DE  
(740) KOREJZOVÁ & SPOL., v.o.s., JUDr. Petra Korejzová, Korunní 810/104 E, Praha 10, 10100  
(510) (5) farmaceutické přípravky pro léčbu epilepsie.  
(511) 5  
(210) O-458744

### Zániky ochranných známek uplynutím doby platnosti

Kapitola obsahuje údaje o ochranných známkách, které zanikly uplynutím doby platnosti podle ustanovení § 29 odst. 1 zákona č. 441/2003 Sb.

Číslo zápisu	Datum zániku	Číslo zápisu	Datum zániku	Číslo zápisu	Datum zániku	Číslo zápisu	Datum zániku
165944	03.04.2014	195042	26.05.2014	269426	27.05.2014	270764	26.05.2014
178142	24.05.2014	195043	26.05.2014	269427	27.05.2014	270765	27.05.2014
178908	20.05.2014	195044	26.05.2014	269428	27.05.2014	270767	27.05.2014
179572	24.05.2014	195045	26.05.2014	269429	27.05.2014	270768	27.05.2014
182660	26.05.2014	196078	26.05.2014	269430	27.05.2014	270769	27.05.2014
182858	26.05.2014	197311	24.05.2014	270082	20.05.2014	270772	27.05.2014
182938	24.05.2014	197315	25.05.2014	270083	20.05.2014	271698	20.05.2014
183387	20.05.2014	199121	27.05.2014	270085	20.05.2014	271705	26.05.2014
183487	26.05.2014	200056	20.05.2014	270088	20.05.2014	271708	27.05.2014
183895	26.05.2014	267316	21.05.2014	270089	20.05.2014	271710	27.05.2014
184777	26.05.2014	268036	20.05.2014	270091	20.05.2014	271711	27.05.2014
184779	26.05.2014	268037	20.05.2014	270096	20.05.2014	272610	27.05.2014
184780	26.05.2014	268038	20.05.2014	270103	21.05.2014	272971	24.05.2014
184781	26.05.2014	268039	21.05.2014	270106	21.05.2014	273087	24.05.2014
184782	26.05.2014	268040	24.05.2014	270107	24.05.2014	273088	24.05.2014
185706	25.05.2014	268041	24.05.2014	270108	24.05.2014	273787	20.05.2014
185707	25.05.2014	268044	27.05.2014	270111	24.05.2014	273789	21.05.2014
186569	25.05.2014	268045	27.05.2014	270112	24.05.2014	273790	21.05.2014
186649	26.05.2014	268818	20.05.2014	270113	24.05.2014	273791	21.05.2014
186650	27.05.2014	268821	21.05.2014	270117	25.05.2014	273792	26.05.2014
186651	27.05.2014	268824	24.05.2014	270119	25.05.2014	273793	27.05.2014
187935	23.05.2014	268826	27.05.2014	270120	26.05.2014	274387	21.05.2014
187938	24.05.2014	269404	21.05.2014	270121	26.05.2014	275065	27.05.2014
187941	24.05.2014	269409	21.05.2014	270122	26.05.2014	275826	26.05.2014
189663	20.05.2014	269411	21.05.2014	270123	26.05.2014	277138	21.05.2014
189671	25.05.2014	269413	24.05.2014	270125	27.05.2014	277139	21.05.2014
189676	25.05.2014	269414	24.05.2014	270126	27.05.2014	277140	21.05.2014
190504	26.05.2014	269416	24.05.2014	270752	21.05.2014	279162	21.05.2014
190505	26.05.2014	269417	24.05.2014	270753	21.05.2014	279912	24.05.2014
190515	26.05.2014	269418	24.05.2014	270754	24.05.2014	282962	24.05.2014
190516	26.05.2014	269419	24.05.2014	270756	24.05.2014	285333	27.05.2014
190521	27.05.2014	269420	25.05.2014	270757	24.05.2014	286711	27.05.2014
190528	27.05.2014	269421	25.05.2014	270758	24.05.2014	291679	24.05.2014
191316	24.05.2014	269422	25.05.2014	270760	25.05.2014	291680	24.05.2014
191319	27.05.2014	269423	25.05.2014	270761	26.05.2014		
194235	23.05.2014	269425	27.05.2014	270762	26.05.2014		

### Úpravy znění/vyobrazení ochranných známek a seznamu výrobků a služeb

Kapitola obsahuje údaje o ochranných známkách, u kterých na žádost vlastníka ochranné známky došlo v souladu s ustanovením § 27 zákona č.441/2003 Sb. k úpravě ve znění, vyobrazení nebo seznamu výrobků a služeb, pokud tato změna uvádí údaje v ochranné známce do souladu se skutečností, aniž by se tím ochranná známka zásadně změnila. Kapitola dále obsahuje údaje o ochranných známkách, jejichž zápis byl obnoven pouze pro některé z výrobků a služeb v souladu s ustanovením §29 zákona č. 441/2003 Sb.

(111) 341824

(510) (42) kalibrace, odborné konzultace v oblasti detektorů, vypracovávání znaleckých posudků, vypracovávání technických zpráv, dobrozdání, expertiz a posudků.

(511) 42

---

### Změny vlastníků ochranných známek

Kapitola obsahuje údaje o ochranných známkách, které byly převedeny nebo přešly ve smyslu ustanovení § 15 odst. 1, 2 a § 16 zákona č. 441/2003 Sb. na jiného vlastníka v rozsahu všech zapsaných výrobků nebo služeb.

Číslo zápisu	Dřívější vlastník	Nynější vlastník	S účinností od
152338	SCHOTT AG, Hattenbergstrasse 10, Mainz, DE	DURAN Group GmbH, Otto-Schott-Strasse 21, 97877 Wertheim, DE	15.12.2014
161175	Flymo Sociétés Anonyme, Zoug, CH	Husqvarna AB (publ), 56182 Huskvarna, SE	11.12.2014
169090	ECOFLUID GROUP, s.r.o., Pavlíkova 5, Brno, 60200, CZ	Eco-Chem Water System, a.s., Třebostická 3069/14, Praha 10 - Strašnice, 10000, CZ	10.12.2014
169091	ECOFLUID GROUP, s.r.o., Pavlíkova 5, Brno, 60200, CZ	Eco-Chem Water System, a.s., Třebostická 3069/14, Praha 10 - Strašnice, 10000, CZ	10.12.2014
169092	ECOFLUID GROUP, s.r.o., Pavlíkova 5, Brno, 60200, CZ	Eco-Chem Water System, a.s., Třebostická 3069/14, Praha 10 - Strašnice, 10000, CZ	10.12.2014
169093	ECOFLUID GROUP, s.r.o., Pavlíkova 5, Brno, 60200, CZ	Eco-Chem Water System, a.s., Třebostická 3069/14, Praha 10 - Strašnice, 10000, CZ	10.12.2014
169094	ECOFLUID GROUP, s.r.o., Pavlíkova 5, Brno, 60200, CZ	Eco-Chem Water System, a.s., Třebostická 3069/14, Praha 10 - Strašnice, 10000, CZ	10.12.2014
170515	ECOFLUID GROUP, s.r.o., Pavlíkova 5, Brno, 60200, CZ	Eco-Chem Water System, a.s., Třebostická 3069/14, Praha 10 - Strašnice, 10000, CZ	10.12.2014
180786	Severomoravská plynárenská, a.s., Plynární 2748/6, Ostrava, Moravská Ostrava, 70272, CZ	RWE Energie, s.r.o., Limuzská 3135/12, Praha 10 - Strašnice, 10800, CZ	10.12.2014
180787	Severomoravská plynárenská, a.s., Plynární 2748/6, Ostrava, Moravská Ostrava, 70272, CZ	RWE Energie, s.r.o., Limuzská 3135/12, Praha 10 - Strašnice, 10800, CZ	10.12.2014
189860	Jihomoravská plynárenská, a.s., Plynárenská 499/1, Brno, 65702, CZ	RWE Energie, s.r.o., Limuzská 3135/12, Praha 10 - Strašnice, 10800, CZ	10.12.2014
189861	Jihomoravská plynárenská, a.s., Plynárenská 499/1, Brno, 65702, CZ	RWE Energie, s.r.o., Limuzská 3135/12, Praha 10 - Strašnice, 10800, CZ	10.12.2014
197437	Jihomoravská plynárenská, a.s., Plynárenská 499/1, Brno, 65702, CZ	RWE Energie, s.r.o., Limuzská 3135/12, Praha 10 - Strašnice, 10800, CZ	10.12.2014
204419	ing. Petr Hanek - VENTOS, Krásnolipská 416/55, Rumburk, 40801, CZ	VENTOS s.r.o., Tovární č.p. 205, Rumburk, 40801, CZ	10.12.2014
222882	VERSA LLC, 835 Central Avenue Suite # 402F, Hot Springs, AR, US	Mladá fronta a.s., Mezi Vodami 1952/9, Praha 4 - Modřany, 14300, CZ	16.12.2014
233212	VERSA LLC, 835 Central Avenue Suite # 402F, Hot Springs, AR, US	Mladá fronta a.s., Mezi Vodami 1952/9, Praha 4 - Modřany, 14300, CZ	16.12.2014
233213	VERSA LLC, 835 Central Avenue Suite # 402F, Hot Springs, AR, US	Mladá fronta a.s., Mezi Vodami 1952/9, Praha 4 - Modřany, 14300, CZ	16.12.2014
246267	VERSA LLC, 835 Central Avenue Suite # 402F, Hot Springs, AR, US	Mladá fronta a.s., Mezi Vodami 1952/9, Praha 4 - Modřany, 14300, CZ	16.12.2014
251008	Šedivý Milan, Pražská 140, Votice, 25901, CZ	Warneková Hana, Osadní 45, Praha, 17000, CZ	15.12.2014
258265	VERSA LLC, 835 Central Avenue Suite # 402F, Hot Springs, AR, US	Mladá fronta a.s., Mezi Vodami 1952/9, Praha 4 - Modřany, 14300, CZ	16.12.2014
272935	RAVIX, a.s., Nám. Svätej Anny 15, Trenčín, SK	Pivovar Nová Paka a.s., Pivovarská 400, Nová Paka, 50901, CZ	11.12.2014
274651	NS GROUP a.s., Jakubská 647/2, Praha 1, 11000, CZ	TALANA TRADING LIMITED, Akropoleos, 59-61, Nicosia, CY	16.12.2014
274690	Janiček Jan, Horská 180, Česká Třebová, 56002, CZ	Janicek PICKS, s.r.o., Horská 180, Česká Třebová, 56002, CZ	15.12.2014
274830	VERSA LLC, 835 Central Avenue Suite # 402F, Hot Springs, AR, US	Mladá fronta a.s., Mezi Vodami 1952/9, Praha 4 - Modřany, 14300, CZ	16.12.2014
275976	VERSA LLC, 835 Central Avenue Suite # 402F, Hot Springs, AR, US	Mladá fronta a.s., Mezi Vodami 1952/9, Praha 4 - Modřany, 14300, CZ	16.12.2014
276790	Šedivý Milan, Pražská 140, Votice, 25901, CZ	Warneková Hana, Osadní 45, Praha, 17000, CZ	15.12.2014
277245	TONDACH Česká republika, s.r.o., Běloušská cesta 722, Hranice, 75318, CZ	TONDACH Česká republika s.r.o., Běloušská 722, Hranice, 75318, CZ	16.12.2014
277962	TONDACH Česká republika, s.r.o., Běloušská cesta 722, Hranice, 75318, CZ	TONDACH Česká republika s.r.o., Běloušská 722, Hranice, 75318, CZ	15.12.2014
278654	VERSA LLC, 835 Central Avenue Suite # 402F, Hot Springs, AR, US	Mladá fronta a.s., Mezi Vodami 1952/9, Praha 4 - Modřany, 14300, CZ	16.12.2014
287347	PETERKA & PARTNERS advokátní kancelář s.r.o., Karlovo náměstí 671/24, Praha 1 - Nové Město, 11000, CZ	PETERKA & PARTNERS SERVICES s.r.o., Karlovo náměstí 671/24, Praha, 11000, CZ	15.12.2014

Číslo zápisu	Dřívější vlastník	Nynější vlastník	S účinností od
287361	Regula Systems AB, Box 58, Skara, 53221, SE	Alexander Binzel Schweisstechnik GmbH & Co. KG, 35418 Buseck, DE	15.12.2014
288224	Buriánek Tomáš, Havanská 2814/13, Tábor, 39005, CZ	JUMPING INTELLECTUAL PROPERTY, s.r.o., Chýnovská 2989, Tábor, 39002, CZ	15.12.2014
292138	Šedivý Milan, Pražská 140, Votice, 25901, CZ	Warneková Hana, Osadní 45, Praha, 17000, CZ	15.12.2014
299810	PETERKA & PARTNERS advokátní kancelář s.r.o., Karlovo náměstí 671/24, Praha 1 - Nové Město, 11000, CZ	PETERKA & PARTNERS SERVICES s.r.o., Karlovo náměstí 671/24, Praha, 11000, CZ	15.12.2014
304067	NOVY SVET CZ s.r.o., Nekázanka 11, Praha 1, 11000, CZ	OMA IMPEX CZ, s.r.o., Nekázanka 11, Praha 1, 11000, CZ	15.12.2014
304068	NOVY SVET CZ s.r.o., Nekázanka 11, Praha 1, 11000, CZ	OMA IMPEX CZ, s.r.o., Nekázanka 11, Praha 1, 11000, CZ	15.12.2014
304889	Buriánek Tomáš Mgr., Havanská 2814/13, Tábor, 39005, CZ Svobodová Jana Mgr., Tankistů 2436, Tábor, 39003, CZ	JUMPING INTELLECTUAL PROPERTY, s.r.o., Chýnovská 2989, Tábor, 39002, CZ	16.12.2014
315500	Menarini International Operations Luxembourg S.A., 1, Avenue de la Gare, L-1611 Luxembourg, LU	Daiichi Sankyo Europe GmbH, Zielstattstrasse 48, 81379 Munich, DE	15.12.2014
316760	MASS DREAM, s.r.o., Pstružná 821/2, Praha 10, 11000, CZ	Růžička Kamil, Písečná 5043, Chomutov, 43004, CZ	10.12.2014
317875	VERSA LLC, 835 Central Avenue Suite # 402F, Hot Springs, AR, US	Mladá fronta a.s., Mezi Vodami 1952/9, Praha 4 - Modřany, 14300, CZ	16.12.2014
317876	VERSA LLC, 835 Central Avenue Suite # 402F, Hot Springs, AR, US	Mladá fronta a.s., Mezi Vodami 1952/9, Praha 4 - Modřany, 14300, CZ	16.12.2014
317877	VERSA LLC, 835 Central Avenue Suite # 402F, Hot Springs, AR, US	Mladá fronta a.s., Mezi Vodami 1952/9, Praha 4 - Modřany, 14300, CZ	16.12.2014
317878	VERSA LLC, 835 Central Avenue Suite # 402F, Hot Springs, AR, US	Mladá fronta a.s., Mezi Vodami 1952/9, Praha 4 - Modřany, 14300, CZ	16.12.2014
317879	VERSA LLC, 835 Central Avenue Suite # 402F, Hot Springs, AR, US	Mladá fronta a.s., Mezi Vodami 1952/9, Praha 4 - Modřany, 14300, CZ	16.12.2014
322633	VERSA LLC, 835 Central Avenue Suite # 402F, Hot Springs, AR, US	Mladá fronta a.s., Mezi Vodami 1952/9, Praha 4 - Modřany, 14300, CZ	16.12.2014
330060	Naturprodukt CZ spol. s r.o., Na Viničkách 638, Šestajovice-Praha Východ, 25092, CZ	Natur Produkt Zdrovit Sp. z o. o., Nocznickiego 31, Warsaw, PL	15.12.2014
334980	MPS Holding, a.s., Karolinská 650/1, Praha 8, 18600, CZ	MPSJ a.s., Karolinská 650/1, Praha 8 - Karlín, 18600, CZ	12.12.2014
336383	Evolution Films s.r.o., Soukenická 1196/11, Praha 1, 11000, CZ	Česká televize, Kavčí hory, Praha 4, 14070, CZ Evolution Films, s.r.o., Soukenická 1196/11, Praha 1 - Nové Město, 11000, CZ	11.12.2014
336697	Dobroty od Jiřinky s.r.o., Nádražní 291/35, Horní Moštěnice, 75117, CZ	Bohdalová Jiřina, Kunická 1127/11, Praha 10, 10200, CZ	12.12.2014
342380	AMULET Care s.r.o., Nová cesta 1550/17, Praha 4 - Krč, 14000, CZ	AMULET logistic, a.s., Kladská 112, Náchod - Běloves, 54701, CZ	15.12.2014



### Změny v údajích o vlastnících ochranných známek

Kapitola obsahuje ochranné známky, u kterých byla v rejstříku ochranných známek vyznačena změna v údajích o vlastnících ve smyslu ustanovení § 27 odst. 2 a 7 zákona č. 441/2003 Sb.

Číslo zápisu	Vlastník	S účinností od
151901	PETROF, spol. s r.o., Na Brně 1955, Hradec Králové, 50006, CZ	15.12.2014
193733	Milan Tichý Tichý Milan Ing., Hrabalova 306, Pardubice, 53353, CZ	11.12.2014
193734	Milan Tichý Tichý Milan Ing., Hrabalova 306, Pardubice, 53353, CZ	11.12.2014
193809	South Cone, Inc., 5935 Darwin Court, Carlsbad, 92008, CA, US	11.12.2014
199348	South Cone, Inc., 5935 Darwin Court, Carlsbad, 92008, CA, US	11.12.2014
202881	MULTIPACK BRNO CZ, spol.s r.o., Nám. 3. května 5/6, Brno, 62100, CZ	11.12.2014
202882	MULTIPACK BRNO CZ, spol.s r.o., Nám. 3. května 5/6, Brno, 62100, CZ	11.12.2014
202883	MULTIPACK BRNO CZ, spol.s r.o., Nám. 3. května 5/6, Brno, 62100, CZ	11.12.2014
202884	MULTIPACK BRNO CZ, spol.s r.o., Nám. 3. května 5/6, Brno, 62100, CZ	11.12.2014
202885	MULTIPACK BRNO CZ, spol.s r.o., Nám. 3. května 5/6, Brno, 62100, CZ	11.12.2014
268822	P-C GROUP s.r.o., Husova 241/7, Praha 1 - Staré Město, 11000, CZ	16.12.2014
273385	Menšík Radek, Průmyslová 400/6, Pišť, 74718, CZ	15.12.2014
273641	ADART s.r.o., Podbabská 1112/13, Praha 6 - Bubeneč, 16000, CZ	15.12.2014
274292	MOLEX, spol. s r.o., Na pecích 303/17, Praha 8, Kobylisy, 18200, CZ	11.12.2014
274838	LEVEL, s.r.o., Rochlická 1135, Liberec, Vratislavice nad Nisou, 46311, CZ	10.12.2014
274841	Škvára Miroslav Ing., Jesenická 3004/6, Praha 10, Záběhlice, 10600, CZ	11.12.2014
275615	AHOLD Czech Republic, a.s., Radlická 520/117, Praha 5, Jinonice, 15800, CZ	12.12.2014
275916	APM Automotive s.r.o., Nádražní 104, Kdyně, 34506, CZ	10.12.2014
275943	Lobby Česká republika,s.r.o., Myslíkova 25/173, Praha 1 - Nové Město, 11000, CZ	16.12.2014
276121	AHOLD Czech Republic, a.s., Radlická 520/117, Praha 5, Jinonice, 15800, CZ	12.12.2014
278496	Český svaz ledního hokeje z.s., Českomoravská 2420/15, Praha 9, Libeň, 19000, CZ	10.12.2014
278561	GROUP BBS, s.r.o., Domažlická 1141/172a, Skvrňany, Plzeň, 31800, CZ	15.12.2014
281463	INGPRO IWB, s.r.o., 28. října 159/214, Ostrava - Mariánské Hory, 70900, CZ	10.12.2014
282442	N-GASTRO CZ a.s., 5. května 1640/65, Praha 4, 14021, CZ	11.12.2014
282443	N-GASTRO CZ a.s., 5. května 1640/65, Praha 4, 14021, CZ	11.12.2014
282444	N-GASTRO CZ a.s., 5. května 1640/65, Praha 4, 14021, CZ	11.12.2014
328016	TRE-MLI s.r.o., Jankovcova 1055/13, Praha 7, Holešovice, 17000, CZ	12.12.2014
335950	Hostivařská pekárna, s.r.o., Miranova 148/10, Praha 10, Hostivař, 10200, CZ	10.12.2014