

Číselné INID kódy pro označování bibliografických dat technických řešení

INID Codes for the identification of bibliographic data of technical solutions

(Standard WIPO ST. 9 a ST. 80)

(11)	číslo patentu/zápisu/osvědčení	(11)	Number of the patent/registration/certification
(15)	datum zápisu průmyslového vzoru	(15)	Industrial design registration date
(21)	číslo přihlášky/žádosti	(21)	Application number
(22)	datum podání přihlášky/žádosti	(22)	Date of application filing
(23)	údaje o výstavní prioritě	(23)	Exhibition priority data
(28)	počet průmyslových vzorů	(28)	Number of industrial designs included in the application
(31)	číslo prioritní přihlášky	(31)	Number of priority application
(32)	datum podání prioritní přihlášky	(32)	Filing date of priority application
(33)	země priority	(33)	Priority country
(40)	datum zveřejnění přihlášky vynálezu	(40)	Date of publication of patent application
(45)	datum zveřejnění zapsaného průmyslového vzoru	(45)	Publication date of the registered industrial design
(47)	datum zveřejnění udělení patentu a zápisu užitého vzoru, datum zápisu užitého vzoru, datum oznámení udělení evropského patentu v Evropském patentovém věstníku	(47)	Publication date of patent granting and publication date of utility model registration, registration date of utility model, publication date of European patent granting in the European patent bulletin
(51)	mezinárodní patentové třídění/Locarnské třídění průmyslových vzorů	(51)	International Patent Classification/ Locarno Classification for Industrial Designs
(54)	Název	(54)	Title
(55)	vyobrazení průmyslového vzoru	(55)	Reproduction of the industrial design
(57)	Anotace	(57)	Abstract
(68)	číslo základního patentu	(68)	Number of the basic patent
(71)	označení přihlašovatele/žadatele	(71)	Applicant
(72)	označení původce	(72)	Inventor
(73)	označení majitele/vlastníka	(73)	Owner
(74)	označení zástupce	(74)	Attorney's name and address
(86)	číslo mezinárodní přihlášky	(86)	International application number
(87)	číslo mezinárodního zveřejnění	(87)	International publication number
(92)	datum a číslo první registrace přípravku pro Českou republiku	(92)	Date and number(s) of the first authorization to market the product in the CZ
(93)	datum, číslo a země první registrace přípravku v rámci Společenství	(93)	Date, number(s) and country of the first authorization to market the product in the EEC
(94)	doba platnosti osvědčení	(94)	Term of certification validity
(95)	označení a typ přípravku	(95)	Name of the product and product type
(96)	datum podání a číslo evropské patentové přihlášky	(96)	European patent application filing date and number
(97)	datum zveřejnění a číslo zveřejnění evropské patentové přihlášky v Evropském patentovém věstníku	(97)	European patent application publication date and publication number in the European patent bulletin

Číselné INID kódy pro označování bibliografických dat ochranných známek

INID codes and minimum required for the identification of bibliographic data relating to marks

(Standard WIPO ST.60)

(111)	Číslo zápisu ochranné známky (registrace)	(111)	Number of registration
(151)	Datum zápisu ochranné známky	(151)	Date of the registration
(210)	Číslo přihlášky ochranné známky (spisu)	(210)	Number of the application
(220)	Datum podání přihlášky	(220)	Date of filing of the application
(320)	Datum vzniku práva přednosti	(320)	Date of the first application
(442)	Datum zveřejnění přihlášky po průzkumu	(442)	Date of the publication of the examined application
(450)	Datum zveřejnění zápisu ochranné známky ve Věstníku	(450)	Date of publication of the registration
(510)	Seznam výrobků a služeb	(510)	List of goods and/or services
(511)	Číslo třídy výrobků a služeb	(511)	Number of the class of goods and/or services
(526)	Omezení rozsahu ochrany o prvek	(526)	Disclaimer
(540)	Znění nebo vyobrazení ochranné známky	(540)	Reproduction of the mark
(551)	Kolektivní ochranná známka	(551)	Collective mark
(554)	Prostorová ochranná známka	(554)	Three-dimensional mark
(558)	Ochranná známka tvořená pouze barvou nebo kombinací barev	(558)	Mark consisting exclusively of one or several colours
(583)	Datum právní moci rozhodnutí/výsledek rozhodnutí	(583)	Date of the legal force of the decision/ result of the decision
(591)	Údaje o barevnosti ochranné známky	(591)	Information concerning colour
(730)	Přihlašovatel/vlastník ochranné známky	(730)	The applicant or the holder of the mark
(740)	Zástupce	(740)	Name and address of the representative
(811)	Mezinárodní číslo zápisu ochranné známky	(811)	Number of the international registration
(890)	Kód státu ochrany mezinárodní ochranné známky	(890)	INID code of the state of the international mark

Kódy pro kódování záhlaví oznámení publikovaných ve Věstníku

(Standard WIPO ST. 17)

BB9A	zveřejněné přihlášky vynálezů	MK1K	zánik užitého vzoru uplynutím doby platnosti
FG1K	zapsané užité vzory	MK4A	zánik patentů uplynutím doby platnosti
FG4A	udělené patenty	MK4F	zánik autorských osvědčení uplynutím doby platnosti
FG4Q	zapsané průmyslové vzory	MK4Q	zánik průmyslového vzoru uplynutím doby ochrany
LD3K	částečný výmaz užitého vzoru	MM4A	zánik patentů pro nezaplacení ročních poplatků
LD4Q	částečný výmaz průmyslového vzoru	MM4F	zánik autorských osvědčení pro nezaplacení ročních poplatků
MA4A	zánik patentu vzdáním se	ND1K	prodloužení platnosti užitého vzoru
MA4F	zánik autorských osvědčení vzdáním se	ND4Q	obnova doby ochrany průmyslového vzoru
MC3K	výmaz užitého vzoru	PA4A	změna autorského osvědčení na patent
MC4A	zrušení patentu	PC9A	změna dispozičního práva k vynálezu
MC4F	zrušení autorského osvědčení	PD1K	převod práv a ostatní změny majitelů užitého vzoru
MC4Q	výmaz průmyslového vzoru	PD4A	převod práv a ostatní změny majitelů patentů
MH1K	zánik užitého vzoru vzdáním se	PD4Q	převod práv a ostatní změny vlastníků průmyslových vzorů
MH4A	částečné zrušení patentu	QA9A	nabídka licence
MH4F	částečné zrušení autorského osvědčení	SB4A	zapsané patenty do rejstříku po odtajnění
MH4Q	zánik průmyslového vzoru vzdáním se	SB4F	zapsaná autorská osvědčení do rejstříku po odtajnění

Opravy Změny Různé

Opravy u přihlášek vynálezů s žádostí o udělení patentu

HA9A	jmenování vynálezce	HG9A	oprava chyb v třídění
HB9A	oprava jmen	HH9A	oprava nebo změna všeobecně
HC9A	změna jmen	HK9A	tiskové chyby v úředních věstnících
HD9A	oprava adres		
HE9A	změna adres		
HF9A	oprava dat		

Opravy ochranných dokumentů

Patenty	autorská osvědčení	užité vzory	průmyslové vzory	jmenování vynálezce
TA4A	TA4F	TA1K	TA4Q	oprava jmen
TB4A	TB4F	TB1K	TB4Q	změna jmen
TC4A	TC4F	TC1K	TC4Q	oprava adres
TD4A	TD4F	TD1K	TD4Q	změna adres
TE4A	TE4F	TE1K	TE4Q	oprava dat
TF4A	TF4F	TF1K	TF4Q	oprava chyb v třídění
TG4A	TG4F	TG1K	TG4Q	oprava nebo změna všeobecně
TH4A	TH4F	TH1K	TH4Q	tiskové chyby v úřed. věstnících
TK9A	TK9F	TK1K	TK4Q	

Kódy pro označování zemí a mezinárodních organizací použité ve věstníku

AT	Rakousko
AZ	Azerbajdžán
BE	Belgie
CN	Čína
CZ	Česká republika
DE	Spolková republika Německo
DK	Dánsko
ES	Španělsko
GB	Velká Británie
IT	Itálie
JP	Japonsko
KZ	Kazachstán
NL	Nizozemsko
PL	Polsko
SE	Švédsko
SG	Singapur
SK	Slovensko
US	Spojené státy americké

Kódy pro označování států USA použité ve věstníku

CA	California
IL	Illinois
IN	Indiana
MA	Massachusetts
MD	Maryland
MO	Missouri
NJ	New Jersey
NY	New York
OH	Ohio
TX	Texas
WI	Wisconsin

BB9A

Zveřejněné přihlášky vynálezů - přehled podle čísel přihlášek

Dále uvedené přihlášky vynálezů byly zveřejněny dnem, uvedeným ve Věstníku podle zákona č. 527/1990 Sb., o vynálezech a zlepšovacích návrzích, ve znění pozdějších předpisů, a jsou k dispozici v patentové knihovně Úřadu průmyslového vlastnictví, Antonína Čermáka 2a, 160 68, Praha 6.

2013-380	F 01 D 11/02	(2006.01)	2013-701	B 60 G 15/00	(2006.01)
2013-578	C 10 B 47/06	(2006.01)	2013-703	G 02 B 7/10	(2006.01)
2013-613	G 01 N 15/02	(2006.01)	2013-704	B 23 Q 15/18	(2006.01)
2013-697	A 61 F 5/00	(2006.01)	2013-709	A 41 D 27/00	(2006.01)
2013-700	G 05 B 19/02	(2006.01)	2013-749	C 22 B 7/00	(2006.01)

Zveřejněné přihlášky vynálezů - řazené podle MPT

- (51) **A41D 27/00** (2006.01)
A41D 13/01 (2006.01)
- (21) **2013-709**
- (71) DEVA F-M s.r.o., Frýdek-Místek, CZ
- (72) Dedek Jiří Ing., Baška, CZ
- (54) **Spoj reflexní pásky a základní tkaniny, zejména pro ochranné oděvy**
- (22) 17.09.2013
- (57) Spoj reflexní pásky (2) tvořen vrstvou skleněných mikrokuliček fixovaných na podkladové tkanině se základní textilí (1) je určen zejména pro ochranné oděvy. Šicí nit (4), zejména polyesterová nebo aramidová, o průměru 0,2 až 0,4 mm je 1,5 až 3,0 mm od kraje reflexní pásky (2) zapuštěna do žlábků (3) vytvořeného na povrchu podél okrajů reflexní pásky (2), jehož hloubka je 0,15 až 0,20 mm. Žlábků (3) je půlkulatého průřezu a je vytvořen působením ultrazvuku.
- (74) Halaxová & Halaxová TETRAPAT, Mgr. Eva Halaxová, Dukelská 4, Olomouc, 77200

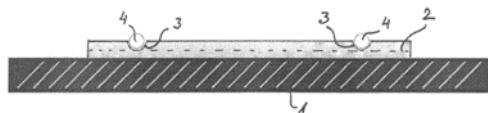

- (51) **A61F 5/00** (2006.01)
A61F 2/04 (2013.01)
- (21) **2013-697**
- (71) ELLA-CS, s.r.o., Hradec Králové, CZ
- (72) Kuběna Petr Ing., Hradec Králové, CZ
- (54) **Bariatrický implantát**
- (22) 16.09.2013
- (57) Bariatrický implantát je tvořen stentovou částí (2), která je propojena s přítlačným diskem (5) a také s trubicovou částí (3) z nepropustného materiálu. Stentová část (2) je opatřena vstupním otvorem (1) opatřeným extrakčním lankem (4) s očkem a konec trubicové části (3) je opatřen zachytným lankem (6) s očkem. Stentová část (2) a přítlačný disk (5) jsou tvořeny síťovinou ze vzájemně propletených plastových vláken (7), odolných proti působení žaludečních šťáv a mohou obsahovat rentgenokонтрастní látku. Stentová část (2) má zpravidla oválný tvar a trubicová část (3) je vyrobena rovněž z materiálu odolného proti působení žaludečních šťáv a trávicích enzymů.
- (74) Jan Brykner, Resslova 741, Hradec Králové, 50002

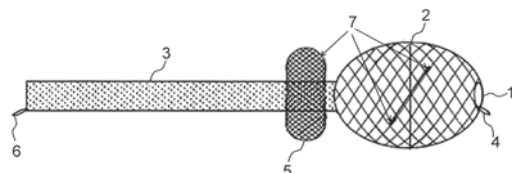

- (51) **B23Q 15/18** (2006.01)
- (21) **2013-704**
- (71) TAJMAC - ZPS, a.s., Zlín, Malenovice, CZ
- (72) Odstrčilík Dalibor Ing., Velký Ořechov, CZ
Fik Luděk Ing., Kojetín, CZ
- (54) **Zařízení pro kompenzaci dilatace vřeten**
- (22) 17.09.2013
- (57) Zařízení pro kompenzaci dilatace vřeten sestává ze snímače vzdálenosti (4), upevněného na části s nízkou tepelnou roztažností (9), pevně spojenou se vztažnou rovinou (10) na vřetenové jednotce (3). Snímač vzdálenosti (4) odměřuje vzdálenost mezi vztažnou rovinou (10) a odměrovou plochou vřetena (8) na vřeteně (1). Naměřené hodnoty vzdálenosti jsou řídicí jednotkou (5) zpracovávány a pomocí akčního členu/obsluhy (6) je kompenzována poloha vřetenové jednotky (3) tak, aby poloha čela vřetena (1) vůči vztažnému bodu (7) nebyla dilatací vřetena (1) zatížena.

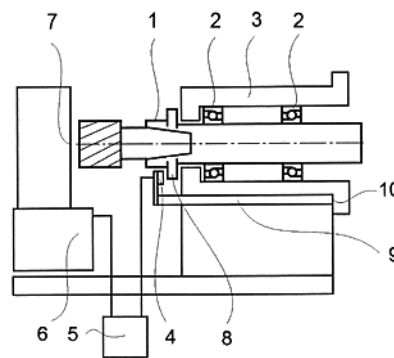

- (51) **B60G 15/00** (2006.01)
B60G 17/00 (2006.01)
B60G 23/00 (2006.01)
- (21) **2013-701**
- (71) Technická univerzita v Liberci, Liberec, CZ
- (72) Šír Miroslav doc. Ing., Liberec, CZ
- (54) **Podvozkový systém kolového vozidla určeného do nesjízdných terénů**
- (22) 16.09.2013
- (57) Vynález se týká podvozkového systému kolového vozidla určeného zvláště do nesjízdných terénů, obsahujícího rám (1) podvozku a alespoň čtyři pojezdová kola (3) uspořádaná na samostatných polonápravách (2), přičemž každé pojezdové kolo (3) má samostatné hnací ústrojí obsahující pohon (14) pojezdu. Podvozkový systém dále obsahuje samostatné ústrojí (11) pro nastavení půdorysné polohy každé polonápravy (2), samostatné ústrojí (12) pro aktivní zdvih každé polonápravy (2) a samostatné ústrojí (13) rejdů každého pojezdového kola (3), přičemž tato ústrojí (11, 12, 13) obsahují vždy samostatný pohon (112, 122, 132).

(74) Ing. Dobroslav Musil, patentová kancelář, Ing. Dobroslav Musil, Cejl 38, Brno, 60200

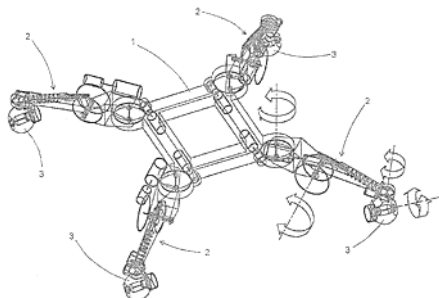

(51) **C10B 47/06** (2006.01)
C10B 1/04 (2006.01)
C10J 3/10 (2006.01)
C10J 3/66 (2006.01)
C02F 11/10 (2006.01)
B09B 3/00 (2006.01)

(21) **2013-578**

(71) AZ ECO ENERGY, spol. s r.o., Syrovice, CZ

(72) Mehraliyev Ali Dr. Ing., Sumgait, AZ

Hasanov Hamid Mgr., Chanlár, AZ

Hasanov Shajsultan Bc., Chanlár, AZ

Muradov Mahal Dr. Ing., Sumgait, AZ

Talibov Asker Ing., Sumgait, AZ

Mursalov Shamil Ing., Baku, AZ

Aliyev Vugar Ing., Sumgait, AZ

(54) **Reaktor pro pyrolýzu (termický rozklad) pevného sypkého organického odpadu, zejména čistírenských kalů a kalů z bioplynové stanice**

(22) 22.07.2013

(57) Reaktor (1) pro pyrolýzu (termický rozklad) pevného sypkého organického odpadu, zejména čistírenských kalů a kalů z bioplynové stanice, v jehož vnitřním prostoru je vytvořen reakční prostor (320), kolem kterého je uspořádán vyhřívaný dutý plášť (32) reakčního prostoru (320), který je propojen se vstupem (30) teplotosného média do reaktoru (1) a s výstupem (34) teplotosného média z reaktoru (1) a který je oddělen od vnitřního prostoru reaktoru (1).

(74) Ing. Dobroslav Musil, patentová kancelář, Ing. Dobroslav Musil, Cejl 38, Brno, 60200

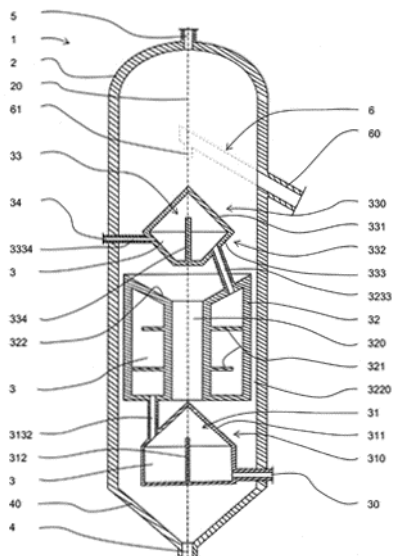

(51) **C22B 7/00** (2006.01)
C22B 1/00 (2006.01)
C01F 7/74 (2006.01)
C01B 3/02 (2006.01)
C01B 3/08 (2006.01)
B01J 3/00 (2006.01)
B09B 3/00 (2006.01)

(21) **2013-749**

(71) Mourek Lukáš Ing., Praha 5, CZ

(72) Trávníček Ivan, Louny, CZ

(54) **Způsob recyklace odpadního hliníku a zařízení k provádění tohoto způsobu**

(22) 30.09.2013

(57) Způsob recyklace odpadního hliníku, při kterém se odpadní hliník nadrtí na malé částice, důkladně se zbaví nečistot chemickou cestou, a pak se rozpouští v kyselině sírové za doprovodu uvolnění vodíku a tvorby síranu hlinitého. Součástí vynálezu je také zařízení k provádění tohoto způsobu, které zahrnuje přípravnu odpadního hliníku, reaktor pro provádění rozpouštění odpadního hliníku, plynový okruh pro rozvod vodíku a odvod pachů, vodní okruh pro distribuci nové nebo zpracování použité vody, tepelný okruh pro výrobu a distribuci tepla a přípravnu chemických látek pro přípravu a separování chemických látek.

(74) PatentCentrum Sedlák a Partners s.r.o., Ing. Jiří Sedlák, Husova 5, České Budějovice, 37001

(51) **F01D 11/02** (2006.01)
F01D 11/20 (2006.01)
F16J 15/44 (2006.01)

(21) **2013-380**

(71) Doosan Škoda Power s.r.o., Plzeň, CZ

(72) Hasnedl Dan Ing., Plzeň, CZ

Prchlík Luboš Ing., Plzeň, CZ

(54) **Uložení segmentového odtahovacího těsnění ve statoru turbíny**

(22) 22.05.2013

(57) Vynález se týká uložení segmentového odtahovacího rotorového těsnění (4) ve statoru (2) turbíny, u kterého je rotorové těsnění (4) uloženo radiálně a axiálně pohyblivě v drážce (1) vytvořené ve statoru (2) turbíny a je propojeno s prostředkem, který ho v radiálním směru odtahuje od rotoru (3) turbíny. U uložení těsnění podle vynálezu obsahuje drážka (1) vytvořená ve statoru (2) turbíny vnější dílčí drážku (11) vytvořenou na vnitřním povrchu statoru (2) a s ní propojenou vnitřní dílčí drážku (12) vytvořenou v tělese (2) statoru, jejíž šířka je menší nebo rovná šířce vnější dílčí drážky (11), přičemž rotorové těsnění (4) obsahuje hlavu (41) těsnění, která je uložena ve vnitřní dílčí drážce (12), a hřeben (42) těsnění, který je uloženy ve vnější dílčí drážce (11), přičemž hlava (41) těsnění a hřeben (42) těsnění jsou propojeny krčkem (43) těsnění, a nejmenší vůle (V) po celé výšce uložení rotorového těsnění (4) je vytvořena mezi ve směru pohybu těsněného média zadním čelem (421) hřebenu (42) rotorového těsnění (4) a k němu přivrácenou stěnou vnější dílčí drážky (11), přičemž prostor ve směru pohybu těsněného média před rotorovým těsněním (4) a prostor mezi horní stranou hřebenu (42) těsnění a státorem (2) turbíny na opačné straně rotorového těsnění (4) jsou propojeny alespoň jedním spojovacím otvorem (430) vytvořeným v krčku (43) těsnění a/nebo alespoň jedním otvorem/zářezem (44) vytvořeným ve statoru (2) turbíny na každé straně vnitřní dílčí drážky (12) a propojeným s ní.

(74) Ing. Dobroslav Musil, patentová kancelář, Ing. Dobroslav Musil, Cejl 38, Brno, 60200

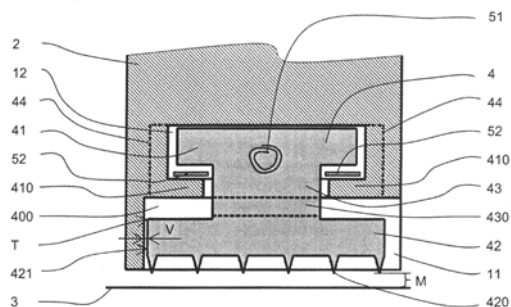

- (51) **G01N 15/02** (2006.01)
G01N 3/48 (2006.01)
(21) **2013-613**
(71) České vysoké učení technické v Praze, Fakulta strojní, Ústav materiálového inženýrství, Praha 2, CZ
(72) Puchnin Maxim Mgr., Praha 2, CZ
Anisimov Evgeniy Mgr., Praha 4, CZ
(54) **Způsob vyvolání mikrostruktury materiálu pro hodnocení velikosti zrna a zařízení pro provádění tohoto způsobu**
(22) 08.08.2013
(57) Hodnocení velikosti zrna Indentografickou soustavou je založeno na plastické deformaci zkušební materiálu indentační metodou. Soustava obsahuje indentační zařízení (1) s indentorem (2) kulového tvaru nebo indentorem (3) toroidního tvaru, podložku (4) s kruhovým otvorem nebo podložku (5) s prstencovou drážkou, zkušební vzorek (6) se zkoumaným povrchem. Vyvolání mikrostruktury probíhá stlačováním nebo vytlačováním zkoumaného povrchu indentorem, čímž se ve zkoumaném povrchu zvýrazňují hranice zrn a subzrn. Následné hodnocení velikostí zrna ve zkoumaném povrchu probíhá v kontaktní ploše vtisku nebo v oblasti vtisku s využitím optických metod.

(74) Ing. Václav Kratochvíl, Husníkova 2086/22, Praha 13, 15800

- (51) **G02B 7/10** (2006.01)
G02B 7/08 (2006.01)
F41G 1/38 (2006.01)
F41G 3/02 (2006.01)
(21) **2013-703**
(71) Meopta - optika, s.r.o., Přerov, CZ
(72) Javorský Myron Ing., Přerov, CZ
(54) **Puškový zaměřovací dalekohled s motoricky poháněným transfokačním mechanismem ovládaným ručně a/nebo prostřednictvím bezdrátového dálkového ovládání**

- (22) 16.09.2013
(57) Puškový zaměřovací dalekohled sestávající z objektivu (4) připojeného k přední části tělesa (2) opatřeného rektifikačními točičky (10), osvětlovačem (11) a bateriovým pouzdrem (12), kde uvnitř tělesa (2) je uspořádán transfokační mechanismus. Transfokační mechanismus je tvořen centrálním tubusem (15) s axiální drážkou (15.1), na nějž je nasunut vnější tubus („variátor“) (30), zajištěný proti axiálnímu pohybu závitovou objímkou (27), který je v přední části opatřen šikmými šroubovicemi (30.1, 30.2) s nelineárním stoupáním, uspořádanými pro vedení vodičích čepů (24), jež jsou spojeny s posuvnými objímkami (25, 26) s čočkami, přičemž vnější tubus (30) je dále vybaven třecí spojkou, která se skládá z ozubeného kola (20) obloženého z obou stran lamelami (21) a pojistnými podložkami (22), na něž z čelní strany dosedá přítlačná matice (19), zatímco na druhé straně jsou pojistné podložky (22) v bočním styku s pružným členem (23) ve tvaru „o“ kroužku, jehož elastická deformace je úměrná přítlačné axiální síle potřebné pro přenos kroučícího momentu, přičemž ozubené kolo (20) je v záběru s pastorkem nasazeným na hřídel motoru (40) s integrovanou převodovkou, který je upevněn v držáku (42), jenž je přišroubován šrouby (43) na centrální tubus (15), který je svou kulovou plochou (15.2) výkyvně uložen v tělese (2) zaměřovacího dalekohledu, kde je zajištěn proti axiálnímu posuvu zvlněnou podložkou (17) a přítlačnou kruhovou přírubou (16).

(74) Halaxová & Halaxová TETRAPAT, Mgr. Eva Halaxová, Dukelská 4, Olomouc, 77200

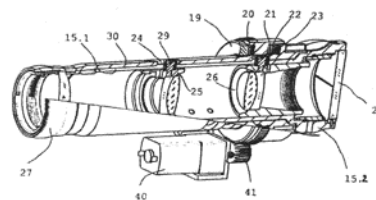
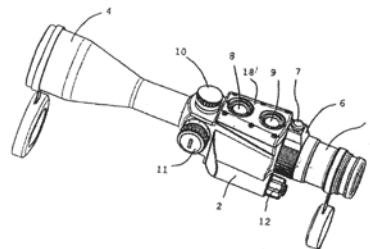

- (51) **G05B 19/02** (2006.01)
G05B 19/04 (2006.01)
G05D 27/02 (2006.01)
(21) **2013-700**
(71) SUP-TECHNIK spol. s r.o., Praha 4, CZ
(72) Hrubý Jaroslav, Olomouc, CZ
(54) **Zařízení pro řízení a ovládání inteligentní elektroinstalace**
(22) 16.09.2013
(57) Zařízení pro řízení a ovládání inteligentní elektroinstalace na principu radiové komunikace s ovládanými periferiemi resp. senzory a aktory koncových zařízení sestává z centrální řídicí jednotky (1), opatřené grafickým ovládacím rozhraním (2) a propojené s rádiovým komunikačním modulem (3), zajišťujícím bezdrátovou komunikaci s rádiovými ovládacími tlačítky (7), jakož i jednotkami binárních vstupů (8), které jsou propojeny se standardními ovládacími tlačítky (9) a s výstupními jednotkami (10), které jsou dále propojeny s koncovými zařízeními, jako jsou např. světla, elektromotorické hlavice topení, motory rolet a žaluzií apod., přičemž centrální řídicí jednotka (1) s grafickým ovládacím rozhraním (2) a rádiovým komunikačním modulem (3) je uspořádána v přenosném boxu (14). Centrální řídicí jednotka (1) může být v přenosném boxu (14) dále propojena s datovým switchem (4) a/nebo Wi-Fi routerem (5) a/nebo multimediálním modulem (6), tvořícími s centrální řídicí jednotkou (1) jeden typizovaný funkční celek.

(74) Ing. Vladimír Belfín, P. O. BOX 117, Kladno, 27280

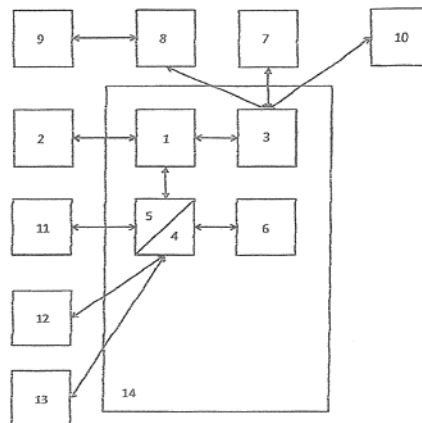

Zveřejněné přihlášky vynálezů - přehled podle třídících znaků

A 41 D 13/01	(2006.01)	2013-709	C 10 J 3/10	(2006.01)	2013-578
A 61 F 2/04	(2013.01)	2013-697	C 10 J 3/66	(2006.01)	2013-578
B 01 J 3/00	(2006.01)	2013-749	C 22 B 1/00	(2006.01)	2013-749
B 09 B 3/00	(2006.01)	2013-578	F 01 D 11/20	(2006.01)	2013-380
B 09 B 3/00	(2006.01)	2013-749	F 16 J 15/44	(2006.01)	2013-380
B 60 G 17/00	(2006.01)	2013-701	F 41 G 1/38	(2006.01)	2013-703
B 60 G 23/00	(2006.01)	2013-701	F 41 G 3/02	(2006.01)	2013-703
C 01 B 3/02	(2006.01)	2013-749	G 01 N 3/48	(2006.01)	2013-613
C 01 B 3/08	(2006.01)	2013-749	G 02 B 7/08	(2006.01)	2013-703
C 01 F 7/74	(2006.01)	2013-749	G 05 B 19/04	(2006.01)	2013-700
C 02 F 11/10	(2006.01)	2013-578	G 05 D 27/02	(2006.01)	2013-700
C 10 B 1/04	(2006.01)	2013-578			

Seznam přihlašovatelů zveřejněných přihlášek vynálezů

(71)	(21)	(51)	(71)	(21)	(51)		
AZ ECO ENERGY, spol. s r.o., Syrovice, CZ	2013-578	C 10 B 47/06	(2006.01)	Meopta - optika, s.r.o., Přerov, CZ	2013-703	G 02 B 7/10	(2006.01)
České vysoké učení technické v Praze, Fakulta strojní, Ústav materiálového inženýrství, Praha 2, CZ	2013-613	G 01 N 15/02	(2006.01)	SUP-TECHNIK spol. s r.o., Praha 4, CZ	2013-700	G 05 B 19/02	(2006.01)
DEVA F-M s.r.o., Frýdek-Místek, CZ	2013-709	A 41 D 27/00	(2006.01)	TAJMAC - ZPS, a.s., Zlín, Malenovice, CZ	2013-704	B 23 Q 15/18	(2006.01)
Doosan Škoda Power s.r.o., Plzeň, CZ	2013-380	F 01 D 11/02	(2006.01)	Technická univerzita v Liberci, Liberec, CZ	2013-701	B 60 G 15/00	(2006.01)
ELLA-CS, s.r.o., Hradec Králové, CZ	2013-697	A 61 F 5/00	(2006.01)	Mourek Lukáš Ing., Praha 5, CZ	2013-749	C 22 B 7/00	(2006.01)

FG4A

Udělené patenty - přehled podle čísel patentů

V období uzávěrky tohoto čísla Věstníku udělil Úřad průmyslového vlastnictví tyto patenty.

305004	<i>C 07 K 7/08</i>	(2006.01)	305009	<i>E 01 B 31/04</i>	(2006.01)	305014	<i>F 01 D 11/02</i>	(2006.01)
305005	<i>C 07 D 491/06</i>	(2006.01)	305010	<i>F 01 D 5/14</i>	(2006.01)	305015	<i>C 10 B 47/06</i>	(2006.01)
305006	<i>D 03 C 13/00</i>	(2006.01)	305011	<i>C 07 F 9/40</i>	(2006.01)	305016	<i>G 01 N 15/02</i>	(2006.01)
305007	<i>B 60 R 9/058</i>	(2006.01)	305012	<i>C 07 D 451/06</i>	(2006.01)	305017	<i>B 01 D 1/00</i>	(2006.01)
305008	<i>G 03 B 15/03</i>	(2006.01)	305013	<i>C 04 B 18/20</i>	(2006.01)	305018	<i>C 22 B 7/00</i>	(2006.01)

FG4A

Udělené patenty - přehled podle MPT

(51)	<i>B01D 1/00</i>	(2006.01)	(54)	Způsob přípravy skopinesteru kyseliny di(2-thienyl)glykolové, intermediátu v syntéze tiotropium bromidu
(11)	305017		(22)	30.03.2012
(40)	10.12.2014		(74)	Rott, Růžička & Guttman Patentové, známkové a advokátní kanceláře, Ing. Jana Fuchsová, Vinohradská 37, Praha 2, 12000
(21)	2014-75			
(73)	Vysoká škola báňská- Technická univerzita Ostrava, Ostrava- Poruba, CZ			
(72)	Danihelka Pavel prof. RNDr., Šenov, CZ Kříž Lubomír Ing., Chrudim, CZ Suchánková Jana Ing., Ostrava- Zábřeh, CZ Časlavský Marek Ing., Chrudim IV, CZ Wittlingerová Zdeňka prof. Ing., Praha 10- Vinohrady, CZ Zimová Magdalena MUDr., Praha 4, CZ		(51)	<i>C07D 491/06</i> (2006.01) <i>C07D 491/04</i> (2006.01) <i>A61K 31/435</i> (2006.01) <i>A61P 1/00</i> (2006.01)
(54)	Způsob zvýšení efektivity dekontaminace vod s těžkými organickými látkami využitím solární energie		(11)	305005
(22)	31.01.2014		(40)	18.06.2003
(74)	Patentová a známková kancelář Novotný, Ing. Jaroslav Novotný, Římská 45/2135, Praha 2, 12000		(21)	2003-115
			(73)	JANSSEN PHARMACEUTICA N. V., 2340 Beerse, BE Van Emelen Kristof, 2340 Beerse, BE De Bruyn Marcel Frans Leopold, 2340 Beerse, BE Alcázar-Vaca Manuel Jesús, 28042 Madrid, ES Andrés-Gil José Ignacio, 28042 Madrid, ES Fernández-Gadea Francisco Javier, 28042 Madrid, ES Matesanz-Ballesteros Maria Encarnacion, 28042 Madrid, ES Bartolomé-Nebreda José Manuel, 28042 Madrid, ES
(51)	<i>B60R 9/058</i> (2006.01) <i>B63J 5/00</i> (2006.01) <i>B63J 99/00</i> (2009.01)		(54)	Derivát benzopiperidinylimidazolidinu, způsoby jeho přípravy a farmaceutický přípravek s jeho obsahem
(11)	305007		(32)	22.06.2000
(40)	04.11.2009		(31)	2000 00202180
(21)	2008-250		(33)	EP
(73)	ACL Technology s.r.o., Liberec XXIII, CZ		(86)	PCT/EP2001/006749
(72)	Böhmová Eva, Mníšek pod Brdy, CZ		(87)	WO 2001/098306
(54)	Příčný střešní nosič pro připevnění ke karoserii nebo k podélným střešním nosičům dopravních prostředků		(22)	13.06.2001
(22)	22.04.2008		(74)	Dr. Karel Čermák, Národní třída 32, Praha 1, 11000
(74)	Pavel Reichel a kol., Ing. Pavel Reichel, Zábřežská 30, Praha 2, 12000			
(51)	<i>C04B 18/20</i> (2006.01)		(51)	<i>C07F 9/40</i> (2006.01)
(11)	305013		(11)	305011
(40)	08.10.2014		(40)	08.02.2012
(21)	2012-231		(21)	2010-583
(73)	Husák Václav PhDr., Praha 3, CZ		(73)	Ústav organické chemie a biochemie Akademie věd ČR, v.v.i., Praha 6, CZ
(72)	Husák Václav PhDr., Praha 3, CZ		(72)	Jansa Petr Ing., Lanškroun, CZ Holý Antonín prof. RNDr., Praha - Horní Počernice, CZ Česnek Michal Ing., Praha 10, CZ
(54)	Způsob výroby stavebních prvků a stavební prvky vyrobené tímto způsobem		(54)	Způsob výroby dialkyl haloalkylfosfonátů a dialkyl haloalkyloxyalkylfosfonátů
(22)	03.04.2012		(22)	29.07.2010
(74)	Ing. Jan Kubát, Přístavní 24, Praha 7, 17000			
(51)	<i>C07D 451/06</i> (2006.01) <i>C07D 451/10</i> (2006.01) A61K 31/46 (2006.01) A61P 11/00 (2006.01) A61P 11/06 (2006.01) A61P 11/08 (2006.01)		(51)	<i>C07K 7/08</i> (2006.01) <i>C07K 1/14</i> (2006.01) <i>C07K 1/18</i> (2006.01) <i>C07K 1/20</i> (2006.01) <i>C12P 21/02</i> (2006.01) <i>A61K 38/10</i> (2006.01) <i>A61P 31/04</i> (2006.01) <i>A61P 31/10</i> (2006.01)
(11)	305012		(11)	305004
(40)	09.10.2013		(40)	13.11.2002
(21)	2012-226		(21)	2002-2830
(73)	Zentiva, k.s., Praha 10 - Dolní Měcholupy, CZ		(73)	CUBIST PHARMACEUTICALS, INC., Lexington, MA, US
(72)	Čerňa Igor, 06716 Výprava, SK Hájíček Josef, Nehvizdy, CZ			

- (72) Kelleher Thomas J., Weston, MA, US
Lai Jan-Ji, Westborough, MA, US
Decourcey Joseph P., Charlestown, MA, US
Lynch Paul D., Arlington, MA, US
Zenoni Maurizio, Paullo, IT
Tagliani Auro R., Pavia, IT
(54) **Způsob čištění daptomycinu**
(32) 20.01.2000, 28.11.2000
(31) 2000 177170, 2000 735191
(33) US, US
(86) PCT/US2001/001748
(87) WO 2001/053330
(22) 18.01.2001
(74) Ing. Eduard Hakr, Přístavní 24, Praha 7, 17000

- (51) **C10B 47/06** (2006.01)
C10B 1/04 (2006.01)
C10J 3/10 (2006.01)
C10J 3/66 (2006.01)
C02F 11/10 (2006.01)
B09B 3/00 (2006.01)
(11) 305015
(40) 25.03.2015
(21) **2013-578**
(73) AZ ECO ENERGY, spol. s r.o., Syrovice, CZ
(72) Mehraliyev Ali Dr. Ing., Sumgait, AZ

- Hasanov Hamid Mgr., Chanlár, AZ
Hasanov Shajsultan Bc., Chanlár, AZ
Muradov Mahal Dr. Ing., Sumgait, AZ
Talibov Asker Ing., Sumgait, AZ
Mursalov Shamil Ing., Baku, AZ
Aliyev Vugar Ing., Sumgait, AZ
(54) **Reaktor pro pyrolýzu (termický rozklad) pevného sypkého organického odpadu, zejména čistírenských kalů a kalů z bioplynové stanice**
(22) 22.07.2013
(74) Ing. Dobroslav Musil, patentová kancelář, Ing. Dobroslav Musil, Cejl 38, Brno, 60200

- (51) **C22B 7/00** (2006.01)
C22B 1/00 (2006.01)
C01F 7/74 (2006.01)
C01B 3/02 (2006.01)
C01B 3/08 (2006.01)
B01J 3/00 (2006.01)
B09B 3/00 (2006.01)
(11) 305018
(40) 25.03.2015
(21) **2013-749**
(73) Mourek Lukáš Ing., Praha 5, CZ
(72) Trávníček Ivan, Louny, CZ
(54) **Způsob recyklace odpadního hliníku a zařízení k provádění tohoto způsobu**
(22) 30.09.2013
(74) PatentCentrum Sedlák a Partners s.r.o., Ing. Jiří Sedlák, Husova 5, České Budějovice, 37001

- (51) **D03C 13/00** (2006.01)
D03C 1/14 (2006.01)
D03D 47/12 (2006.01)
(11) 305006
(40) 02.07.2008
(21) **2006-817**
(73) VÚTS, a.s., Liberec XI - Růžodol, CZ
(72) Dvořák Josef doc. Ing., Liberec, CZ
(54) **Způsob tkání se zvýšeným překřížením osnovy a tkací stroj k jeho provádění**
(22) 21.12.2006
(74) Ing. Dobroslav Musil, patentová kancelář, Ing. Dobroslav Musil, Cejl 38, Brno, 60200

- (51) **E01B 31/04** (2006.01)
B23D 45/14 (2006.01)
(11) 305009
(40) 05.01.2011
(21) **2009-410**
(73) TM JESENICE servis, spol. s r. o., Brno, CZ
(72) Příbyl Jiří Ing., Kokořín, CZ
(54) **Zařízení k dělení kolejnič složeným řezem**
(22) 26.06.2009
(74) Ing. Karel Pospíšil, Na vinici 361, Klecany, 25067

- (51) **F01D 11/02** (2006.01)
F01D 11/20 (2006.01)
F16J 15/44 (2006.01)
(11) 305014
(40) 25.03.2015
(21) **2013-380**
(73) Doosan Škoda Power s.r.o., Plzeň, CZ
(72) Hasnedl Dan Ing., Plzeň, CZ
Prchlik Luboš Ing., Plzeň, CZ
(54) **Uložení segmentového odtahovacího těsnění ve statoru turbíny**
(22) 22.05.2013
(74) Ing. Dobroslav Musil, patentová kancelář, Ing. Dobroslav Musil, Cejl 38, Brno, 60200

- (51) **F01D 5/14** (2006.01)
F01D 1/08 (2006.01)
F01D 1/34 (2006.01)
(11) 305010
(40) 23.03.2011
(21) **2009-598**
(73) GWRD s.r.o., Frýdek - Místek, CZ
(72) Madry Ferdinand Ing., Frýdek - Místek, CZ
Žák Pavel Ing., Brno - Kníničky, CZ
Vávra Zbyněk Mgr., Frýdek - Místek, CZ
(54) **Náporový prvek**
(22) 10.09.2009
(74) Ing. Libor Šimek, Vinohradská 194, Praha 3 - Vinohrady, 13000

- (51) **G01N 15/02** (2006.01)
G01N 3/48 (2006.01)
(11) 305016
(40) 25.03.2015
(21) **2013-613**
(73) České vysoké učení technické v Praze, Fakulta strojní, Ústav materiálového inženýrství, Praha 2, CZ
(72) Puchnin Maxim Mgr., Praha 2, CZ
Anisimov Evgeniy Mgr., Praha 4, CZ
(54) **Způsob vyvolání mikrostruktury materiálu pro hodnocení velikosti zrna a zařízení pro provádění tohoto způsobu**
(22) 08.08.2013
(74) Ing. Václav Kratochvíl, Husnikova 2086/22, Praha 13, 15800

- (51) **G03B 15/03** (2006.01)
G01N 3/00 (2006.01)
(11) 305008
(40) 03.11.2010
(21) **2009-251**
(73) Univerzita Tomáše Bati ve Zlíně, Zlín, CZ
(72) Pata Vladimír doc. Dr. Ing., Třebíč, CZ
Maňas David Ing., Zlín, CZ
(54) **Způsob vizualizace časově proměnných dějů**
(22) 21.04.2009

Seznam majitelů udělených patentů

(73)	(11)	(51)	(73)	(11)	(51)		
ACL Technology s.r.o., Liberec XXIII, CZ	305007	B 60 R 9/058	(2006.01)	TM JESENICE servis, spol. s r. o., Brno, CZ	305009	E 01 B 31/04	(2006.01)
AZ ECO ENERGY, spol. s r.o., Syrovice, CZ	305015	C 10 B 47/06	(2006.01)	Univerzita Tomáše Bati ve Zlíně, Zlín, CZ	305008	G 03 B 15/03	(2006.01)
CUBIST PHARMACEUTICALS, INC., Lexington, MA, US	305004	C 07 K 7/08	(2006.01)	Ústav organické chemie a biochemie Akademie věd ČR, v.v.i., Praha 6, CZ	305011	C 07 F 9/40	(2006.01)
České vysoké učení technické v Praze, Fakulta strojní, Ústav materiálového inženýrství, Praha 2, CZ	305016	G 01 N 15/02	(2006.01)	VÚTS, a.s., Liberec XI - Růžodol, CZ	305006	D 03 C 13/00	(2006.01)
Doosan Škoda Power s.r.o., Plzeň, CZ	305014	F 01 D 11/02	(2006.01)	Vysoká škola báňská-Technická univerzita Ostrava, Ostrava- Poruba, CZ	305017	B 01 D 1/00	(2006.01)
GWRD s.r.o., Frýdek - Místek, CZ	305010	F 01 D 5/14	(2006.01)	Zentiva, k.s., Praha 10 - Dolní Měcholupy, CZ	305012	C 07 D 451/06	(2006.01)
JANSSEN PHARMACEUTICA N. V., 2340 Beerse, BE	305005	C 07 D 491/06	(2006.01)	Husák Václav PhDr., Praha 3, CZ	305013	C 04 B 18/20	(2006.01)
				Mourek Lukáš Ing., Praha 5, CZ	305018	C 22 B 7/00	(2006.01)

Zpřístupněné opravené překlady nároků evropských patentových přihlášek

U následujících zveřejněných evropských patentových přihlášek s účinky pro Českou republiku byl přihlašovatelem předložen opravený překlad patentových nároků do českého jazyka, který byl zpřístupněn veřejnosti (§ 35a, odst. 6 zákona č. 527/1990 Sb., v platném znění).

(97) EP 2455381

Udělené evropské patenty

Evropský patentový úřad udělil následující evropské patenty s účinky pro Českou republiku. Tyto patenty mohou být zrušeny nebo zachovány v pozměněném znění Evropským patentovým úřadem v řízení o odporu. K tomu, aby nabyl evropský patent účinnosti na území České republiky, je třeba, aby byl Úřadu předložen ve stanovené lhůtě překlad patentového spisu do českého jazyka (§ 35c odst. 2 až 4 zákona č. 527/1990 Sb., v platném znění).

(97) EP 1440785	(47) 11.03.2015	(97) EP 1839763	(47) 11.03.2015	(97) EP 2038919	(47) 11.03.2015	(97) EP 2127769	(47) 11.03.2015
(97) EP 1469905	(47) 11.03.2015	(97) EP 1841501	(47) 11.03.2015	(97) EP 2039468	(47) 11.03.2015	(97) EP 2130886	(47) 11.03.2015
(97) EP 1470501	(47) 11.03.2015	(97) EP 1841573	(47) 11.03.2015	(97) EP 2039469	(47) 11.03.2015	(97) EP 2134142	(47) 11.03.2015
(97) EP 1479404	(47) 11.03.2015	(97) EP 1842405	(47) 11.03.2015	(97) EP 2039470	(47) 11.03.2015	(97) EP 2134495	(47) 11.03.2015
(97) EP 1490961	(47) 11.03.2015	(97) EP 1844401	(47) 11.03.2015	(97) EP 2039929	(47) 11.03.2015	(97) EP 2135333	(47) 11.03.2015
(97) EP 1494930	(47) 11.03.2015	(97) EP 1844709	(47) 11.03.2015	(97) EP 2041907	(47) 11.03.2015	(97) EP 2135638	(47) 11.03.2015
(97) EP 1497589	(47) 11.03.2015	(97) EP 1847033	(47) 11.03.2015	(97) EP 2046507	(47) 11.03.2015	(97) EP 2142300	(47) 11.03.2015
(97) EP 1522129	(47) 11.03.2015	(97) EP 1849951	(47) 11.03.2015	(97) EP 2047216	(47) 11.03.2015	(97) EP 2147180	(47) 11.03.2015
(97) EP 1531743	(47) 11.03.2015	(97) EP 1868935	(47) 11.03.2015	(97) EP 2050830	(47) 11.03.2015	(97) EP 2148753	(47) 11.03.2015
(97) EP 1537501	(47) 11.03.2015	(97) EP 1883706	(47) 11.03.2015	(97) EP 2054114	(47) 11.03.2015	(97) EP 2148926	(47) 11.03.2015
(97) EP 1544608	(47) 11.03.2015	(97) EP 1884739	(47) 11.03.2015	(97) EP 2057471	(47) 11.03.2015	(97) EP 2149225	(47) 11.03.2015
(97) EP 1547641	(47) 11.03.2015	(97) EP 1885192	(47) 11.03.2015	(97) EP 2057750	(47) 11.03.2015	(97) EP 2150328	(47) 11.03.2015
(97) EP 1569691	(47) 11.03.2015	(97) EP 1893403	(47) 11.03.2015	(97) EP 2059391	(47) 11.03.2015	(97) EP 2150851	(47) 11.03.2015
(97) EP 1573088	(47) 11.03.2015	(97) EP 1895818	(47) 11.03.2015	(97) EP 2060351	(47) 11.03.2015	(97) EP 2158486	(47) 11.03.2015
(97) EP 1577424	(47) 11.03.2015	(97) EP 1897901	(47) 11.03.2015	(97) EP 2068574	(47) 11.03.2015	(97) EP 2159061	(47) 11.03.2015
(97) EP 1587423	(47) 11.03.2015	(97) EP 1898971	(47) 11.03.2015	(97) EP 2072484	(47) 11.03.2015	(97) EP 2159530	(47) 11.03.2015
(97) EP 1587845	(47) 11.03.2015	(97) EP 1906045	(47) 11.03.2015	(97) EP 2073811	(47) 11.03.2015	(97) EP 2161759	(47) 11.03.2015
(97) EP 1590897	(47) 11.03.2015	(97) EP 1907321	(47) 11.03.2015	(97) EP 2077093	(47) 11.03.2015	(97) EP 2163909	(47) 11.03.2015
(97) EP 1623521	(47) 11.03.2015	(97) EP 1908324	(47) 11.03.2015	(97) EP 2077983	(47) 11.03.2015	(97) EP 2166534	(47) 11.03.2015
(97) EP 1625199	(47) 11.03.2015	(97) EP 1915505	(47) 11.03.2015	(97) EP 2078463	(47) 11.03.2015	(97) EP 2166691	(47) 11.03.2015
(97) EP 1626993	(47) 11.03.2015	(97) EP 1918375	(47) 11.03.2015	(97) EP 2081481	(47) 11.03.2015	(97) EP 2167917	(47) 11.03.2015
(97) EP 1631313	(47) 11.03.2015	(97) EP 1920553	(47) 11.03.2015	(97) EP 2081693	(47) 11.03.2015	(97) EP 2167964	(47) 11.03.2015
(97) EP 1632683	(47) 11.03.2015	(97) EP 1923490	(47) 11.03.2015	(97) EP 2085653	(47) 11.03.2015	(97) EP 2168842	(47) 11.03.2015
(97) EP 1651624	(47) 11.03.2015	(97) EP 1924269	(47) 11.03.2015	(97) EP 2086884	(47) 11.03.2015	(97) EP 2170920	(47) 11.03.2015
(97) EP 1655301	(47) 11.03.2015	(97) EP 1926877	(47) 11.03.2015	(97) EP 2086993	(47) 11.03.2015	(97) EP 2173489	(47) 11.03.2015
(97) EP 1660260	(47) 11.03.2015	(97) EP 1932480	(47) 11.03.2015	(97) EP 2087152	(47) 11.03.2015	(97) EP 2171808	(47) 11.03.2015
(97) EP 1662475	(47) 11.03.2015	(97) EP 1937229	(47) 11.03.2015	(97) EP 2087319	(47) 11.03.2015	(97) EP 2172005	(47) 11.03.2015
(97) EP 1664495	(47) 11.03.2015	(97) EP 1938523	(47) 11.03.2015	(97) EP 2088103	(47) 11.03.2015	(97) EP 2172434	(47) 11.03.2015
(97) EP 1664863	(47) 11.03.2015	(97) EP 1942409	(47) 11.03.2015	(97) EP 2091445	(47) 11.03.2015	(97) EP 2173489	(47) 11.03.2015
(97) EP 1669727	(47) 11.03.2015	(97) EP 1942784	(47) 11.03.2015	(97) EP 2094090	(47) 11.03.2015	(97) EP 2173510	(47) 11.03.2015
(97) EP 1674977	(47) 11.03.2015	(97) EP 1944010	(47) 11.03.2015	(97) EP 2095029	(47) 11.03.2015	(97) EP 2174928	(47) 11.03.2015
(97) EP 1675370	(47) 11.03.2015	(97) EP 1944322	(47) 11.03.2015	(97) EP 2096969	(47) 11.03.2015	(97) EP 2176408	(47) 11.03.2015
(97) EP 1675718	(47) 11.03.2015	(97) EP 1945436	(47) 11.03.2015	(97) EP 2098896	(47) 11.03.2015	(97) EP 2178825	(47) 11.03.2015
(97) EP 1681549	(47) 11.03.2015	(97) EP 1947310	(47) 11.03.2015	(97) EP 2100112	(47) 11.03.2015	(97) EP 2179828	(47) 11.03.2015
(97) EP 1682609	(47) 11.03.2015	(97) EP 1949087	(47) 11.03.2015	(97) EP 2101105	(47) 11.03.2015	(97) EP 2181072	(47) 11.03.2015
(97) EP 1683307	(47) 11.03.2015	(97) EP 1950349	(47) 11.03.2015	(97) EP 2101970	(47) 11.03.2015	(97) EP 2182112	(47) 11.03.2015
(97) EP 1689310	(47) 11.03.2015	(97) EP 1953385	(47) 11.03.2015	(97) EP 2102581	(47) 11.03.2015	(97) EP 2183282	(47) 11.03.2015
(97) EP 1692449	(47) 11.03.2015	(97) EP 1963386	(47) 11.03.2015	(97) EP 2106562	(47) 11.03.2015	(97) EP 2183807	(47) 11.03.2015
(97) EP 1701738	(47) 11.03.2015	(97) EP 1968865	(47) 11.03.2015	(97) EP 2108102	(47) 11.03.2015	(97) EP 2185848	(47) 11.03.2015
(97) EP 1715062	(47) 11.03.2015	(97) EP 1976521	(47) 11.03.2015	(97) EP 2108919	(47) 11.03.2015	(97) EP 2187962	(47) 11.03.2015
(97) EP 1726854	(47) 11.03.2015	(97) EP 1978978	(47) 11.03.2015	(97) EP 2109306	(47) 11.03.2015	(97) EP 2189580	(47) 11.03.2015
(97) EP 1735213	(47) 11.03.2015	(97) EP 1980659	(47) 11.03.2015	(97) EP 2109621	(47) 11.03.2015	(97) EP 2189755	(47) 11.03.2015
(97) EP 1737099	(47) 11.03.2015	(97) EP 1984167	(47) 11.03.2015	(97) EP 2109673	(47) 11.03.2015	(97) EP 2190297	(47) 11.03.2015
(97) EP 1743665	(47) 11.03.2015	(97) EP 1984851	(47) 11.03.2015	(97) EP 2109931	(47) 11.03.2015	(97) EP 2191101	(47) 11.03.2015
(97) EP 1746110	(47) 11.03.2015	(97) EP 1989345	(47) 11.03.2015	(97) EP 2110091	(47) 11.03.2015	(97) EP 2192554	(47) 11.03.2015
(97) EP 1746932	(47) 11.03.2015	(97) EP 1991310	(47) 11.03.2015	(97) EP 2111339	(47) 11.03.2015	(97) EP 2192695	(47) 11.03.2015
(97) EP 1752178	(47) 11.03.2015	(97) EP 1991566	(47) 11.03.2015	(97) EP 2111905	(47) 11.03.2015	(97) EP 2194505	(47) 11.03.2015
(97) EP 1752742	(47) 11.03.2015	(97) EP 1991762	(47) 11.03.2015	(97) EP 2112498	(47) 11.03.2015	(97) EP 2194766	(47) 11.03.2015
(97) EP 1753508	(47) 11.03.2015	(97) EP 1994171	(47) 11.03.2015	(97) EP 2112909	(47) 11.03.2015	(97) EP 2195290	(47) 11.03.2015
(97) EP 1767389	(47) 11.03.2015	(97) EP 1996993	(47) 11.03.2015	(97) EP 2113625	(47) 11.03.2015	(97) EP 2196332	(47) 11.03.2015
(97) EP 1770133	(47) 11.03.2015	(97) EP 1999081	(47) 11.03.2015	(97) EP 2114328	(47) 11.03.2015	(97) EP 2199101	(47) 11.03.2015
(97) EP 1776037	(47) 11.03.2015	(97) EP 2000547	(47) 11.03.2015	(97) EP 2114405	(47) 11.03.2015	(97) EP 2200480	(47) 11.03.2015
(97) EP 1778048	(47) 11.03.2015	(97) EP 2004296	(47) 11.03.2015	(97) EP 2115572	(47) 11.03.2015	(97) EP 2203234	(47) 11.03.2015
(97) EP 1790110	(47) 11.03.2015	(97) EP 2021824	(47) 11.03.2015	(97) EP 2116750	(47) 11.03.2015	(97) EP 2206263	(47) 11.03.2015
(97) EP 1794903	(47) 11.03.2015	(97) EP 2027974	(47) 11.03.2015	(97) EP 2117842	(47) 11.03.2015	(97) EP 2206349	(47) 11.03.2015
(97) EP 1807532	(47) 11.03.2015	(97) EP 2029455	(47) 11.03.2015	(97) EP 2119156	(47) 11.03.2015	(97) EP 2207278	(47) 11.03.2015
(97) EP 1816960	(47) 11.03.2015	(97) EP 2030331	(47) 11.03.2015	(97) EP 2124464	(47) 11.03.2015	(97) EP 2208669	(47) 11.03.2015
(97) EP 1817448	(47) 11.03.2015	(97) EP 2032581	(47) 11.03.2015	(97) EP 2124592	(47) 11.03.2015	(97) EP 2208689	(47) 11.03.2015
(97) EP 1838424	(47) 11.03.2015	(97) EP 2034606	(47) 11.03.2015	(97) EP 2125312	(47) 11.03.2015	(97) EP 2208836	(47) 11.03.2015

Zveřejněné překlady evropských patentových spisů

U následujících udělených evropských patentů s účinky pro Českou republiku byl majitelem předložen překlad patentového spisu do českého jazyka (§ 35c odst. 2 až 4 zákona č. 527/1990 Sb., v platném znění). Údaje jsou řazeny vzestupně podle čísel evropských patentů.

- | | | | |
|---------------------------------------------------------------------------------------------------------|-----------|----------------------------------------------------------------------------------------------------------------------------------------------|-----------|
| (97) EP 1530466 | | (51) C07K 14/81 | (2006.01) |
| (47) 10.12.2014 | | A61K 38/00 | (2006.01) |
| (97) 04.03.2004 | | (96) 18.03.2005 | |
| (51) A61K 31/496 | (2006.01) | (96) 05708768.6 | |
| A61P 11/00 | (2006.01) | (73) INSTITUT PASTEUR, 75724 Paris Cédex 15, FR | |
| A61K 45/06 | (2006.01) | (72) ROUGEOT, Catherine, F-78460 Chevreuse, FR | |
| (96) 11.08.2003 | | HUAULME, Jean-François, F-53210 Argentre, FR | |
| (96) 03792292.9 | | UNGEHEUER, Marie-Noëlle, F-78310 Maurepas, FR | |
| (73) Boehringer Ingelheim Pharma GmbH & Co. KG, 55216 Ingelheim am Rhein, DE | | WISNER, Anne, F-94230 Cachan, FR | |
| (72) ROTH, Gerald, Jürgen, 88400 Biberach, DE | | DUFOUR, Evelyne, F-92170 Vanves, FR | |
| HAUPTMANN, Rudolf, A-2483 Ebreichsdorf, AT | | (54) Peptidy odvozené z lidského proteinu BPLP, polynukleotidy kódující uvedené peptidy a protilátky zaměřené proti uvedeným peptidům | |
| HILBERG, Frank, A-1050 Wien, AT | | (32) 04290754 | |
| COLBATZKY, Florian, 88441 Stafflangen, DE | | (31) 19.03.2004 | |
| ERNST, Steffen, S-43537 Mölnlycke, SE | | (33) EP | |
| HECKEL, Armin, 88400 Biberach an der Riss 1, DE | | (86) PCT/IB2005/000700 | |
| STEFANIC, Martin, Friedrich, 88447 Warthausen-Birkenhard, DE | | (87) WO 2005/090386 | |
| WALTER, Rainer, 88400 Biberach an der Riss, DE | | (74) A. Holas & partner, Patentová a známková kancelář, Ing. Mgr. Hana Holasová, Křížová 4/105, Brno, 60300 | |
| (54) Použití nintedanibu pro léčení plicní fibrózy | | | |
| (32) 10237423 | | | |
| (31) 16.08.2002 | | | |
| (33) DE | | | |
| (86) PCT/EP2003/008890 | | | |
| (87) WO 2004/017948 | | | |
| (74) KOREJZOVÁ & SPOL., v.o.s., JUDr. Petra Korejzová, Korunní 810/104 E, Praha 10 - Vinohrady, 10100 | | | |
| <hr/> | | | |
| (97) EP 1674226 | | (97) EP 1744760 | |
| (47) 12.11.2014 | | (47) 07.01.2015 | |
| (97) 28.06.2006 | | (97) 03.11.2005 | |
| (51) B28B 3/02 | (2006.01) | (51) A61K 31/573 | (2006.01) |
| B30B 11/02 | (2006.01) | A61K 9/00 | (2006.01) |
| B28B 17/00 | (2006.01) | A61K 9/08 | (2006.01) |
| B30B 15/02 | (2006.01) | A61K 9/12 | (2006.01) |
| (96) 25.11.2005 | | A61K 9/16 | (2006.01) |
| (96) 05025734.4 | | A61K 9/20 | (2006.01) |
| (73) Rampf Formen GmbH, D-89604 Allmendingen, DE | | A61K 9/50 | (2006.01) |
| (72) Keller, Gottfried, 89604 Allmendingen, DE | | A61K 9/70 | (2006.01) |
| Wörz, Andreas, 89134 Blaustein, DE | | A61P 5/44 | (2006.01) |
| Mothes, Steffen, 99425 Weimar, DE | | A61P 29/00 | (2006.01) |
| (54) Stroj na formování tvárnice s formou a způsob výroby tvárnice | | A61K 31/00 | (2006.01) |
| (32) 102004063478, 102005008607 | | (96) 21.04.2005 | |
| (31) 23.12.2004, 23.02.2005 | | (96) 05735475.5 | |
| (33) DE, DE | | (73) AcuCort AB, 252 20 Helsingborg, SE | |
| (74) Čermák a spol., JUDr. Karel Čermák, Elišky Peškové 735/15, Praha 5, 15000 | | (72) SKRTIC, Stanko, S-413 20 Göteborg, SE | |
| <hr/> | | | |
| (97) EP 1691752 | | (72) JOHNSSON, Jörgen, S-254 33 Helsingborg, SE | |
| (47) 17.12.2014 | | LENNERNÄS, Hans, S-756 52 Uppsala, SE | |
| (97) 07.07.2005 | | HEDNER, Thomas, S-520 10 Gällsta, SE | |
| (51) A61F 13/56 | (2006.01) | JOHANNSSON, Gudmundur, S-421 63 Västra Frölunda, SE | |
| A61F 13/49 | (2006.01) | (54) Farmaceutické kompozice pro akutní glukokortikoidovou terapii | |
| (96) 26.04.2004 | | (32) 0401032, 564206 P | |
| (96) 04820707.0 | | (31) 22.04.2004, 22.04.2004 | |
| (73) DSG Technology Holdings Ltd., Tortola, VG | | (33) SE, US | |
| (72) WRIGHT, Andrew C., Chesterfield, Derbyshire S45 8es, GB | | (86) PCT/EP2005/004399 | |
| CHANG, Kuo-Shu, Edward, Charlotte, NC 28269, US | | (87) WO 2005/102287 | |
| SMID, Anne, NL-8471 RC Wolvega, NL | | (74) INPARTNERS GROUP, Ing. Ivan Lukšiček, Lidická 51, Brno, 60200 | |
| TSANG, Patrick King Yu, Derbyshire DE4 2QB, GB | | | |
| (54) Elastický kompozit pro jednorázový absorpční oděv | | | |
| (32) 733649 | | | |
| (31) 11.12.2003 | | | |
| (33) US | | | |
| (86) PCT/US2004/012832 | | | |
| (87) WO 2005/060910 | | | |
| (74) A. Holas & partner, Patentová a známková kancelář, Ing. Mgr. Hana Holasová, Křížová 4, Brno, 60300 | | | |
| <hr/> | | | |
| (97) EP 1725579 | | (97) EP 1773533 | |
| (47) 26.11.2014 | | (47) 10.12.2014 | |
| (97) 29.09.2005 | | (97) 09.02.2006 | |
| | | (51) B23K 1/19 | (2006.01) |
| | | B23K 9/23 | (2006.01) |
| | | B23D 27/00 | (2006.01) |
| | | B23D 35/00 | (2006.01) |
| | | (96) 02.08.2005 | |
| | | (96) 05763060.0 | |
| | | (73) voestalpine Stahl GmbH, 4020 Linz, AT | |
| | | (72) SCHMARANZER, Christian, A 4072 Alkoven, AT | |
| | | LEITNER, Alois, A-4852 Weyregg am Attersee, AT | |
| | | RECHBERGER, Roland, 4221 Steyregg, AT | |
| | | (54) Způsob a zařízení k výrobě alespoň na jedné straně zkosené hrany plechu z železného nebo titanového materiálu | |
| | | (32) 13392004 | |
| | | (31) 04.08.2004 | |
| | | (33) AT | |

(86) PCT/AT2005/000303
(87) WO 2006/012659
(74) Společná advokátní kancelář Všetečka Zelený Švorčík Kalenský a partneři, JUDr. Michal Havlík, Hálkova 2, Praha 2, 12000

(97) **EP 1774047**
(47) 08.10.2014
(97) 16.11.2006
(51) *C12Q 1/68* (2006.01)
C07H 21/02 (2006.01)
C12P 19/34 (2006.01)
C07D 293/00 (2006.01)
C09B 23/00 (2006.01)
C09B 23/04 (2006.01)
(96) 20.04.2005
(96) 05857791.7
(73) University of Utah Research Foundation, Salt Lake City, Utah 84108, US
BioFire Defence, LLC, Salt Lake City, 84108, UT, US
(72) WITTEWER, Carl T., Salt Lake City, UT 84109, US
ZHOU, Luming, Salt Lake City, UT 84103, US
DUJOLS, Virginie, E., Sandy, UT 84093, US
HOLDEN, Joseph, A., Salt Lake City, UT 84108, US
WILLMORE-PAYNE, Carlynn, Salt Lake City, UT, US
(54) **Analýza tání nukleových kyselin pomocí saturačních barviv**
(32) 827890
(31) 20.04.2004
(33) US
(86) PCT/US2005/013388
(87) WO 2006/121423
(74) ROTT, RŮŽIČKA & GUTTMANN Patentová, známková a advokátní kancelář, Ing. Jana Fuchsová, Vinohradská 37, Praha 2, 12000

(97) **EP 1799917**
(47) 15.10.2014
(97) 06.04.2006
(51) *E02F 3/43* (2006.01)
E02F 3/38 (2006.01)
E02F 3/34 (2006.01)
(96) 20.09.2005
(96) 05783774.2
(73) ALÖ AB, 901 37 Umea, SE
(72) NILSSON, Tommy, S-907 50 Umeå, SE
(54) **Nakladač, obsahující ramenový úsek a rovnoběžné vzpěry s otevřeným průřezem**
(32) 0402364
(31) 29.09.2004
(33) SE
(86) PCT/SE2005/001372
(87) WO 2006/036105
(74) Čermák a spol., JUDr. Karel Čermák, Elišky Peškové 15/735, Praha 5, 15000

(97) **EP 1824460**
(47) 24.12.2014
(97) 18.05.2006
(51) *A61K 9/50* (2006.01)
A61K 9/52 (2006.01)
A61K 9/62 (2006.01)
A61K 9/64 (2006.01)
A61L 27/18 (2006.01)
A61L 27/58 (2006.01)
A61K 47/12 (2006.01)
A61K 47/02 (2006.01)
A61K 9/00 (2006.01)
A61K 47/34 (2006.01)
(96) 10.11.2005
(96) 05819495.2
(73) Tolmar Therapeutics, Inc., Fort Collins, CO 80526, US
(72) ZHOU, Mingxing, Fort Collins, Colorado 80525, US
DADEY, Eric, Fort Collins, CO 80525, US
(54) **Stabilizovaný polymerní aplikační systém**
(32) 626780 P
(31) 10.11.2004
(33) US

(86) PCT/US2005/040855
(87) WO 2006/053175
(74) Společná advokátní kancelář Všetečka Zelený Švorčík Kalenský a partneři, JUDr. Michal Havlík, Hálkova 2, Praha 2, 12000

(97) **EP 1863448**
(47) 26.11.2014
(97) 21.09.2006
(51) *A61K 9/127* (2006.01)
A61P 35/00 (2006.01)
(96) 08.03.2006
(96) 06737793.7
(73) Mebiopharm Co., Ltd., Tokyo 107-0052, JP
(72) OKADA, Kazushi, Yokohama-shi, Kanagawa, 230-0042, JP
IBUKI, Tadayuki, Funabashi-shi, Chiba, 273-0002, JP
KIM, Donghyun, Ota-ku, Tokyo, 143-0025, JP
FUJISAWA, Tadashi, Minato-ku, Tokyo, 107-0052, JP
(54) **Nové lipozomové směsi**
(32) 2005067469
(31) 10.03.2005
(33) JP
(86) PCT/US2006/008650
(87) WO 2006/099169
(74) KOREJZOVÁ & SPOL., v.o.s., JUDr. Petra Korejzová, Korunní 104/810 E, Praha 10, 10100

(97) **EP 1881824**
(47) 24.12.2014
(97) 16.11.2006
(51) *A61K 31/232* (2006.01)
A61P 35/00 (2006.01)
A61K 45/06 (2006.01)
(96) 26.04.2006
(96) 06754856.0
(73) Brudy Technology, S.L., 08006 Barcelona, ES
(72) DOMINGO PEDROL, J.C., 08006Barcelona, ES
(54) **Použití triglyceridů dokosahexaenové kyseliny pro léčení nádorových onemocnění**
(32) 200501141
(31) 12.05.2005
(33) ES
(86) PCT/EP2006/061833
(87) WO 2006/120120
(74) Rott, Růžička & Guttmann Advokátní, patentové a známkové kanceláře, Ing. Ivana Jirotková, Vinohradská 37, Praha 2, 12000

(97) **EP 1889198**
(47) 26.11.2014
(97) 02.11.2006
(51) *A61B 5/07* (2006.01)
A61K 9/48 (2006.01)
(96) 28.04.2006
(96) 06751858.9
(73) Proteus Digital Health, Inc., Redwood City, CA 94065, US
(72) ZDEBLICK, Mark, Portola Valley, California 94028, US
THOMPSON, Andrew, Portola Valley, California 94028, US
PIKELNY, Aleksandr, Los Angeles, California 90046, US
ROBERTSON, Timothy, Belmont, California 94002, US
(54) **Lékařský informační systém**
(32) 676145 P, 694078 P, 713680 P, 790335 P
(31) 28.04.2005, 24.06.2005, 01.09.2005, 07.04.2006
(33) US, US, US, US
(86) PCT/US2006/016370
(87) WO 2006/116718
(74) Traplová Hakr Kubát, advokátní a patentová kancelář, Ing. Jan Kubát, Přístavní 24, Praha 7, 17000

(97) **EP 1889848**
(47) 15.10.2014
(97) 30.11.2006
(51) *C07D 489/08* (2006.01)
A61K 31/485 (2006.01)
A61P 1/08 (2006.01)
A61P 1/10 (2006.01)
A61P 43/00 (2006.01)
(96) 25.05.2006

(96) 06746833.0
(73) Shionogi & Co., Ltd., Osaka-shi, Osaka 541-0045, JP
(72) INAGAKI, Masanao c/o Shionogi & Co., Ltd. 12-4, 553 0002, JP
HARA, Shin-ichiro c/o Shionogi & Co., Ltd. 12-4, 55 30002, JP
HAGA, Nobuhiro, Osaka-shi, Osaka 559-0033, JP
TAMURA, Yoshinori c/o Shionogi & Co., Ltd. 12-4, 55 30002, JP
GOTO, Yoshihisa c/o Shionogi & Co., Ltd. 1-3, 6600813, JP
HASEGAWA, Tsuyoshi c/o Shionogi & Co., Ltd. 12-4, 5 530002, JP
(54) **6,7-nenasycený-7-karbamoylem substituovaný morfinanový derivát**
(32) 2005151864, PCT/JP2006/310231, 2006065762
(31) 25.05.2005, 23.05.2006, 10.03.2006
(33) JP, JP, JP
(86) PCT/JP2006/310454
(87) WO 2006/126637
(74) PATENTSERVIS Praha a.s., Na Podkovce 281/10, Praha 4, 14700

(97) **EP 1899548**
(47) 28.01.2015
(97) 04.01.2007
(51) **E04G 11/20** (2006.01)
E04G 11/28 (2006.01)
(96) 20.06.2006
(96) 06761666.4
(73) PERI GMBH, D-89264 Weissenhorn, DE
(72) SCHWÖRER, Artur, 89250 Senden, DE
(54) **Dělitelná stupačka posuvného bednění**
(32) 102005030333
(31) 29.06.2005
(33) DE
(86) PCT/DE2006/001045
(87) WO 2007/000136
(74) Společná advokátní kancelář Všecka Zelený Švorčík Kalenský a partneři, JUDr. Michal Havlík, Hálkova 2, Praha 2, 12000

(97) **EP 1899655**
(47) 31.12.2014
(97) 11.01.2007
(51) **F24D 13/02** (2006.01)
(96) 06.07.2006
(96) 06761772.0
(73) Akzenta Paneele + Profile GmbH, 56759 Kaisersesch, DE
(72) MERZ, Kurt, 56412 Welschneudorf, DE
(54) **Systém plošného vytápění pro podlahové panely**
(32) 202005010712 U
(31) 06.07.2005
(33) DE
(86) PCT/DE2006/001170
(87) WO 2007/003180
(74) Traplová Hakr Kubát, advokátní a patentová kancelář, Ing. Jan Kubát, Přístavní 24, Praha 7, 17000

(97) **EP 1937748**
(47) 24.09.2014
(97) 26.04.2007
(51) **C08G 63/183** (2006.01)
C08G 63/199 (2006.01)
(96) 11.10.2006
(96) 06816743.6
(73) GRUPO PETROTEMEX, S.A. DE C.V., San Pedro Garza Garcia, Nuevo Leon 66265, MX
(72) COLHOUN, Frederick, Leslie, Kingsport, TN 37660, US
MURDAUGH, Perry, Michael, Sr., Johnson City, TN 37601, US
(54) **Způsob výroby PET polymeru se zlepšenými vlastnostmi**
(32) 254407
(31) 20.10.2005
(33) US
(86) PCT/US2006/039763
(87) WO 2007/047322
(74) ROTT, RŮŽIČKA & GUTTMANN Patentová, známková a advokátní kancelář, Ing. Jana Fuchsová, Vinohradská 37, Praha 2, 12000

(97) **EP 1962015**
(47) 10.12.2014
(97) 27.08.2008
(51) **F21S 8/10** (2006.01)
(96) 13.02.2008

(96) 08151346.7
(73) VALEO VISION, 93012 Bobigny, FR
(72) Casenave, Sébastien, 75013 Paris, FR
Fujita, Ran, 75013 Paris, FR
(54) **Reflektor pro motorové vozidlo**
(32) 0701290
(31) 22.02.2007
(33) FR
(74) Traplová Hakr Kubát, advokátní a patentová kancelář, Ing. Eduard Hakr, Přístavní 24, Praha 7, 17000

(97) **EP 1978003**
(47) 17.12.2014
(97) 08.10.2008
(51) **C03C 17/00** (2006.01)
C03C 17/32 (2006.01)
C08J 3/03 (2006.01)
C09D 133/02 (2006.01)
C09D 135/00 (2006.01)
C09D 139/06 (2006.01)
B65D 23/08 (2006.01)
(96) 04.04.2008
(96) 08154088.2
(73) Heinz-Glas GmbH & Co. KGaA, 98739 Piesau, DE
(72) Rebhan, Helmut, 96317 Kronach, DE
(54) **Studený postřík**
(32) 102007016505
(31) 04.04.2007
(33) DE
(74) ŽOVICOVÁ & ŽOVIC IP, s.r.o., Záhradnícka 36, 821 08 Bratislava

(97) **EP 2038422**
(47) 26.11.2014
(97) 03.01.2008
(51) **C12P 7/56** (2006.01)
C13B 10/08 (2011.01)
(96) 22.06.2007
(96) 07765568.6
(73) PURAC Biochem BV, 4206 AC Gorinchem, NL
(72) VISSER, Diana, NL-4201 EP Gorinchem, NL
VAN BREUGEL, Jan, NL-2485 WN Woudrichem, NL
DE BRUIJN, Johannes Martinus, NL-4813 GK Breda, NL
A'CAMPO, Paul, NL-3755 BA Eemnes, NL
(54) **Výroba kyseliny mléčné z koncentrované šťávy z cukrové řepy**
(32) 06115885
(31) 26.06.2006
(33) EP
(86) PCT/EP2007/056256
(87) WO 2008/000699
(74) Společná advokátní kancelář Všecka Zelený Švorčík Kalenský a partneři, JUDr. Michal Havlík, Hálkova 2, Praha 2, 12000

(97) **EP 2042266**
(47) 17.12.2014
(97) 01.04.2009
(51) **B24B 33/08** (2006.01)
B24D 13/14 (2006.01)
(96) 23.09.2008
(96) 08164943.6
(73) Aros S.r.l., 37010 Affi (VR), IT
(72) Fioratti, Stefano, Desenzano 25015 Brescia, IT
(54) **Hladicí a/nebo lapovací nástroj, zejména pro konečnou úpravu kamenných materiálů**
(32) VR20070132
(31) 25.09.2007
(33) IT
(74) Společná advokátní kancelář Všecka Zelený Švorčík Kalenský a partneři, JUDr. Michal Havlík, Hálkova 2, Praha 2, 12000

(97) **EP 2046345**
(47) 10.12.2014
(97) 07.02.2008
(51) **A61K 36/77** (2006.01)
A61K 31/704 (2006.01)
(96) 03.08.2007
(96) 07786539.2

- (73) Marinomed Biotechnologie GmbH, 1210 Vienna, AT
(72) GRASSAUER, Andreas, 1220 Vienna, AT
PRIESCHL-GRASSAUER, Eva, A-1220 Vienna, AT
- (54) **Použití escinu**
(32) 06450109
(31) 04.08.2006
(33) EP
(86) PCT/EP2007/006870
(87) WO 2008/015007
(74) Bohemia Patent, Ing. Jana Vanděliková, Vodičkova 791/41, Praha 1, 11000
-
- (97) **EP 2051996**
(47) 10.12.2014
(97) 10.01.2008
(51) **C07K 14/725** (2006.01)
(96) 05.07.2007
(96) 07763740.3
(73) F-Star Biotechnologische Forschungs- und Entwicklungsges.m.b.H, 1030 Vienna, AT
(72) HIMMLER, Gottfried, A-2301 Gross-Enzersdorf, AT
RÜKER, Florian, A-1170 Wien, AT
- (54) **Způsob přípravy receptorů T buněk**
(32) 11462006
(31) 05.07.2006
(33) AT
(86) PCT/AT2007/000342
(87) WO 2008/003115
(74) KOREJZOVÁ & SPOL., v.o.s., JUDr. Petra Korejzová, Korunní 810/104 E, Praha 10 - Vinohrady, 10100
-
- (97) **EP 2056415**
(47) 26.11.2014
(97) 06.05.2009
(51) **H02G 1/12** (2006.01)
(96) 23.10.2008
(96) 08167391.5
(73) Weidmüller Interface GmbH & Co. KG, 32758 Detmold, DE
(72) Storm, Siegfried, 33189, Schlangen, DE
Heggemann, Christian, 32758, Detmold, DE
Hetland, Detlev, 32760, Detmold, DE
Hanning, Günther, 32758, Detmold, DE
Köster, Thomas, 33189, Schlangen, DE
Wedler, Andreas, 32756, Detmold, DE
- (54) **Kleště pro odstranění izolace**
(32) 202007015348 U
(31) 02.11.2007
(33) DE
(74) Společná advokátní kancelář Všetečka Zelený Švorčík Kalenský a partneři, JUDr. Otakar Švorčík, Hálkova 2, Praha 2, 12000
-
- (97) **EP 2059717**
(47) 19.11.2014
(97) 13.03.2008
(51) **F21Y 103/00** (2006.01)
F21S 6/00 (2006.01)
F21V 17/02 (2006.01)
(96) 07.09.2007
(96) 07802214.2
(73) Kinetura Concept nv, 8340 Damme, BE
(72) Claerhout, Xaveer, 8340 Damme, BE
Van Biervliet, Barbara, 8340 Damme, BE
- (54) **Světelné zařízení**
(32) 200600460
(31) 08.09.2006
(33) BE
(86) PCT/EP2007/007834
(87) WO 2008/028679
(74) Společná advokátní kancelář Všetečka Zelený Švorčík Kalenský a partneři, JUDr. Michal Havlík, Hálkova 2, Praha 2, 12000
-
- (97) **EP 2064708**
(47) 12.11.2014
(97) 27.03.2008
(51) **G21K 1/00** (2006.01)
G01N 1/10 (2006.01)
- G02B 21/32** (2006.01)
(96) 20.09.2007
(96) 07823909.2
(73) The University Court of the University of St. Andrews, St. Andrews, Fife KY16 9AJ, GB
(72) MACDONALD, Michael, Fife KY16 9SS, GB
DHOLAKIA, Kishan, Fife KY16 9SS, GB
RHODES, Daniel, Fife KY16 9SS, GB
MILNE, Graham, Fife KY16 9SS, GB
- (54) **Optické třídění**
(32) 0618606, 0700738
(31) 21.09.2006, 15.01.2007
(33) GB, GB
(86) PCT/GB2007/003578
(87) WO 2008/035083
(74) PATENTSERVIS Praha a.s., Na Podkovce 281/10, Praha 4, 14700
-
- (97) **EP 2070225**
(47) 03.12.2014
(97) 10.04.2008
(51) **H04B 10/079** (2013.01)
H04B 10/2537 (2013.01)
H04B 10/293 (2013.01)
(96) 06.10.2006
(96) 06818250.0
(73) Telefonaktiebolaget LM Ericsson (publ), 164 83 Stockholm, SE
(72) BRUNO, Gianmarco, 16158 Genova, IT
CAVALIERE, Fabio, 56019 Vecchiano (P1), IT
- (54) **Způsob, přístroj a datový nosič pro kompenzování ochuzování kanálu vícekanálového signálu v optickém spoji nebo optické síti**
(86) PCT/EP2006/009677
(87) WO 2008/040376
(74) Společná advokátní kancelář Všetečka Zelený Švorčík Kalenský a partneři, JUDr. Michal Havlík, Hálkova 2, Praha 2, 12000
-
- (97) **EP 2081594**
(47) 22.10.2014
(97) 24.04.2008
(51) **A61K 39/106** (2006.01)
G01N 33/50 (2006.01)
A61K 38/00 (2006.01)
C12N 9/10 (2006.01)
(96) 19.10.2007
(96) 07819171.5
(73) ImevaX GmbH, 81675 München, DE
(72) GERHARD, Markus, 81667 München, DE
SCHMEES, Christian, 754 21 Uppsala, SE
PRINZ, Christian, 42113 Wuppertal, DE
- (54) **Nový způsob léčby infekcí H. pylori**
(32) 06021936
(31) 19.10.2006
(33) EP
(86) PCT/EP2007/009106
(87) WO 2008/046650
(74) ŽOVICOVÁ & ŽOVIC IP, s.r.o., Záhradnícka 36, 821 08 Bratislava
-
- (97) **EP 2100788**
(47) 31.12.2014
(97) 16.09.2009
(51) **B61C 15/10** (2006.01)
(96) 09.03.2009
(96) 09450053.5
(73) MBM Holding GmbH, 3002 Purkersdorf, AT
(72) Tober, Hubert, 3012 Wolfgraben, AT
Tober, Stefan, 3013 Tullnerbach, DE
- (54) **Pískovací systém pro kolejová vozidla**
(32) 4082008
(31) 13.03.2008
(33) AT
(74) ROTT, RŮŽIČKA & GUTTMANN Patentová, známková a advokátní kancelář, Ing. Jiří Andera, Vinohradská 37, Praha 2, 12000
-
- (97) **EP 2101027**
(47) 24.12.2014
(97) 16.09.2009
(51) **E06B 1/62** (2006.01)

- (96) 11.02.2009
(96) 09152552.7
(73) Tremco illbruck Produktion GmbH, 92439 Bodenwöhr, DE
(72) Godzieba, Jorg, 39175, Gerwisch, DE
(54) **Těsnicí páska a použití těsnicí pásky**
(32) 202008003670 U
(31) 14.03.2008
(33) DE
(74) Traplová Hakr Kubát, advokátní a patentová kancelář, Ing. Eduard Hakr, Přístavní 24, Praha 7, 17000
-
- (97) **EP 2115030**
(47) 12.11.2014
(97) 18.09.2008
(51) **C08G 63/78** (2006.01)
(96) 21.02.2008
(96) 08725888.5
(73) GRUPO PETROTEMEX, S.A. DE C.V., San Pedro Garza Garcia, Nuevo Leon 66265, MX
(72) DEBRUIN, Bruce, Roger, Lexington, SC 29072, US
(54) **Systém výroby polyesteru využívající horkou pastu v esterifikační zóně**
(32) 715564
(31) 08.03.2007
(33) US
(86) PCT/US2008/002298
(87) WO 2008/112069
(74) ROTT, RŮŽIČKA & GUTTMANN Patentová, známková a advokátní kancelář, Ing. Jana Fuchsová, Vinohradská 37, Praha 2, 12000
-
- (97) **EP 2142499**
(47) 10.12.2014
(97) 30.10.2008
(51) **C07C 311/16** (2006.01)
C07C 311/18 (2006.01)
C07D 207/12 (2006.01)
C07C 311/17 (2006.01)
C07D 295/096 (2006.01)
C07D 295/125 (2006.01)
C07D 295/13 (2006.01)
(96) 18.04.2008
(96) 08741979.2
(73) Unimed Pharma, Spol. S R.O., 821 05 Bratislava, SK
(72) GREGAN, Fridrich, 821 05 Bratislava, SK
REMKO, Milan, 821 05 Bratislava, SK
SLUCIAKOVA, Elena, 821 05 Bratislava, SK
KNAPIKOVA, Jarmila, 821 05 Bratislava, SK
(54) **Substituované sulfonamidy, způsob jejich přípravy, farmaceutická kompozice s jejich obsahem a jejich použití na léčení glaukomu**
(32) 542007
(31) 20.04.2007
(33) SK
(86) PCT/SK2008/050005
(87) WO 2008/130332
(74) A. Holas & partner, Patentová a známková kancelář, Ing. Mgr. Hana Holasová, Křížová 4, Brno, 60300
-
- (97) **EP 2160236**
(47) 03.12.2014
(97) 11.12.2008
(51) **B01J 8/00** (2006.01)
B01J 8/02 (2006.01)
B01J 15/00 (2006.01)
B01J 19/00 (2006.01)
C01B 21/26 (2006.01)
C01B 21/28 (2006.01)
(96) 28.05.2008
(96) 08758816.6
(73) ThyssenKrupp Industrial Solutions AG, 45143 Essen, DE
(72) SCHWEFER, Meinhard, 59872 Meschede, DE
GROVES, Michael, 58285 Gevelsberg, DE
FUCHS, Jürgen, 44139 Dortmund, DE
MAURER, Rainer, 58332 Schwelm, DE
SIEFERT, Rolf, 33378 Rheda-Wiedenbrück, DE
HÜNDGEN, Bernhard, 46483 Wesel, DE
-
- (54) **Zařízení a způsob pro katalytickou reakci amoniaku v plynné fázi a jeho použití**
(32) 102007026712
(31) 06.06.2007
(33) DE
(86) PCT/EP2008/004232
(87) WO 2008/148487
(74) Společná advokátní kancelář Všetečka Zelený Švorčík Kalenský a partneři, JUDr. Michal Havlík, Hálkova 2, Praha 2, 12000
-
- (97) **EP 2180964**
(47) 30.07.2014
(97) 05.03.2009
(51) **B21C 37/20** (2006.01)
B21J 5/08 (2006.01)
B21K 23/04 (2006.01)
B21D 17/02 (2006.01)
(96) 24.08.2008
(96) 08806905.9
(73) IFUTEC Ingenieurbüro für Umformtechnik GmbH, 76307 Karlsbad, DE
Stiftung Fachhochschule Osnabrück, 49076 Osnabrück, DE
(72) RAUSCHNABEL, Eberhard, 76307 Karlsbad, DE
ADAMS, Bernhard, 49090 Osnabrück, DE
JUHR, Karsten, Georgsmarienhütte, DE
(54) **Způsob tváření dutého dílu**
(32) 07016691
(31) 25.08.2007
(33) EP
(86) PCT/IB2008/002189
(87) WO 2009/027789
(74) FISCHER & PARTNER Intellectual Property s.r.o., Na Hrobci 294/5, Praha 2, 12800
-
- (97) **EP 2193591**
(47) 29.10.2014
(97) 12.03.2009
(51) **H02K 1/06** (2006.01)
(96) 08.09.2008
(96) 08803852.6
(73) ThyssenKrupp Electrical Steel GmbH, 45881 Gelsenkirchen, DE
(72) BRUDNY, Jean, François, F-59830 Wannehain, FR
CASSORET, Bertrand, F-62161 Maroeuil, FR
LEMAÎTRE, Régis, F-62400 Béthune, FR
VINCENT, Jean-Noël, F-59130 Lambersart, FR
(54) **Magnetické jádro a použití magnetického jádra pro elektrické stroje**
(32) 102007042619
(31) 07.09.2007
(33) DE
(86) PCT/EP2008/061884
(87) WO 2009/030779
(74) Čermák a spol., JUDr. Karel Čermák, advokát, Elišky Peškové 735/15, Praha 5, 15000
-
- (97) **EP 2203176**
(47) 26.11.2014
(97) 09.04.2009
(51) **A61K 35/50** (2006.01)
A61P 35/00 (2006.01)
(96) 29.09.2008
(96) 08834753.9
(73) Anthrogenesis Corporation, Warren, NJ 07059, US
(72) ZHANG, Xiaokui, Livingston, NJ 07039, US
VOSKINARIAN-BERSE, Vanessa A., Madison NJ 07940, US
KANG, Lin, Edison NJ 08820, US
PADLIYA, Neerav Dilip, Scotch Plains NJ 07076, US
HARIRI, Robert, Bernardsville, NJ 07924, US
HEIDARAN, Mohammad A., Chatham, NJ 07928, US
PAL, Ajai, Bridgewater, NJ 08807, US
ZEITLIN, Andrew, Basking Ridge, NJ 07920, US
(54) **Potlačování nádorů při použití lidského perfuzátu placenty a lidských, z placenty odvozených středních přirozených buněk zabíječů**
(32) 995763 P, 90555 P
(31) 28.09.2007, 20.08.2008
(33) US, US

(86) PCT/US2008/011251
(87) WO 2009/045360
(74) KOREJZOVÁ & SPOL., v.o.s., JUDr. Petra Korejzová, Korunní 810/104 E, Praha 10, 10100

(97) **EP 2217426**
(47) 26.11.2014
(97) 30.04.2009
(51) **B29C 47/10** (2006.01)
B29C 47/92 (2006.01)
(96) 22.10.2008
(96) 08841803.3
(73) EREMA Engineering Recycling Maschinen und Anlagen Gesellschaft m.b.H., 4052 Ansfelden, AT
(72) FEICHTINGER, Klaus, A-4040 Linz, AT
WENDELIN, Gerhard, A-4030 Linz, AT
HACKL, Manfred, A-4040 Linz, AT
ECKHART, Christian, A-4020 Linz, AT
(54) **Způsob extruze plastových materiálů a extrudér**
(32) 17072007
(31) 22.10.2007
(33) AT
(86) PCT/AT2008/000385
(87) WO 2009/052541
(74) KOREJZOVÁ & SPOL., v.o.s., JUDr. Petra Korejzová, Korunní 104/810 E, Praha 10, 10100

(97) **EP 2229367**
(47) 25.02.2015
(97) 18.06.2009
(51) **C07D 233/58** (2006.01)
C07D 233/60 (2006.01)
(96) 08.12.2008
(96) 08859229.0
(73) BASF SE, 67056 Ludwigshafen, DE
(72) SIEMER, Michael, 68159 Mannheim, DE
DEGEN, Georg, 64653 Lorsch, DE
GROLL, Peter, 67125 Dannstadt-Schauernheim, DE
(54) **Způsob výroby disubstituovaných solí imidazolu**
(32) 07122982
(31) 12.12.2007
(33) EP
(86) PCT/EP2008/067014
(87) WO 2009/074535
(74) Společná advokátní kancelář Všetečka Zelený Švorčík Kalenský a partneři, JUDr. Petr Kalenský, Hálkova 2, Praha 2, 12000

(97) **EP 2248408**
(47) 11.02.2015
(97) 10.11.2010
(51) **A01D 34/66** (2006.01)
A01B 63/10 (2006.01)
(96) 27.04.2010
(96) 10004424.7
(73) Kverneland ASA, 4344 Kvernaland, NO
(72) Friis, Sven Aabjerg, 5300 Kerteminde, DK
(54) **Zdvihací mechanismus**
(32) 0907357
(31) 29.04.2009
(33) GB
(74) ŽOVICOVÁ & ZOVIC IP, s.r.o., Záhradnícka 36, SK-821 08 Bratislava

(97) **EP 2297256**
(47) 17.12.2014
(97) 30.12.2009
(51) **C09D 11/10** (2014.01)
(96) 23.06.2009
(96) 09769249.5
(73) SICPA HOLDING SA, 1008 Prilly, CH
(72) GROSSET, Anne, CH-1257 La Croix-de-Rozon, CH
LEFÈBVRE, Olivier, CH-1005 Lausanne, CH
SCHALLER, Christophe, CH-1867 Ollon, CH
MAGNIN, Patrick, F-74500 Maxilly, FR
VEYA, Patrick, CH-1131 Tolochenaz, CH
TRACHSEL, Nicolas, deceased, CH
(54) **Tiskové barvy pro hlubotisk obsahující dendrimery**

(32) PCT/IB2008/001635
(31) 23.06.2008
(33) IB
(86) PCT/EP2009/057819
(87) WO 2009/156400
(74) Traplová Hakr Kubát, advokátní a patentová kancelář, Ing. Eduard Hakr, Přístavní 24, Praha 7, 17000

(97) **EP 2316755**
(47) 17.12.2014
(97) 04.05.2011
(51) **B65G 1/137** (2006.01)
(96) 28.07.2010
(96) 10007868.2
(73) Dr. Ing. h.c. F. Porsche AG, 70435 Stuttgart, DE
(72) Spahn, Lothar, 74354 Besigheim, DE
Brandtner, Christoph, 70182 Stuttgart, DE
Kost, Uwe, 71717 Beilstein, DE
Ziegler, Erik, 73110 Hattenhofen, DE
Schmidt, Felix, 72649 Wolfschlugen, DE
(54) **Kompletační stanice**
(32) 102009050965
(31) 28.10.2009
(33) DE
(74) Traplová Hakr Kubát, advokátní a patentová kancelář, Ing. Eduard Hakr, Přístavní 24, Praha 7, 17000

(97) **EP 2323487**
(47) 10.12.2014
(97) 07.01.2010
(51) **A01P 3/00** (2006.01)
A01N 59/02 (2006.01)
A01N 43/40 (2006.01)
A01N 43/42 (2006.01)
A01N 43/56 (2006.01)
A01N 43/78 (2006.01)
A01N 43/90 (2006.01)
A01N 43/653 (2006.01)
A01N 47/44 (2006.01)
A01N 47/24 (2006.01)
A01N 47/14 (2006.01)
A01N 37/06 (2006.01)
(96) 30.06.2009
(96) 09773604.5
(73) ISHIHARA SANGYO KAISHA, LTD., Osaka-shi Osaka 550-0002, JP
(72) OGAWA, Munekazu, Kusatsu-shi Shiga 525-0025, JP
NISHIMURA, Akihiro, Kusatsu-shi Shiga 525-0025, JP
(54) **Fungicidní kompozice a způsob pro potlačení chorob rostlin**
(32) 2008174963, 2008292511
(31) 03.07.2008, 14.11.2008
(33) JP, JP
(86) PCT/JP2009/062259
(87) WO 2010/002026
(74) ROTT, RŮŽIČKA & GUTTMANN Patentová, známková a advokátní kancelář, Ing. Jana Fuchsová, Vinohradská 37, Praha 2, 12000

(97) **EP 2344178**
(47) 03.12.2014
(97) 08.04.2010
(51) **A61K 38/08** (2006.01)
C07K 7/06 (2006.01)
(96) 05.10.2009
(96) 09737145.4
(73) Universita Degli Studi di Siena, 53100 Siena, IT
(72) BRACCI, Luisa, I-53100 Siena, IT
FALCIANI, Chiara, I-53100 Siena, IT
PINI, Alessandro, I-53100 Siena, IT
(54) **Peptidové sekvence, jejich rozvětvená forma a jejich použití pro antimikrobiální aplikace**
(32) 102854 P
(31) 05.10.2008
(33) US

(86) PCT/IB2009/054347
(87) WO 2010/038220
(74) KOREJZOVÁ & SPOL., v.o.s., JUDr. Petra Korejzová, Korunní 104/810 E, Praha 10, 10100

(97) **EP 2349636**
(47) 05.11.2014
(97) 06.05.2010
(51) **B23K 26/14** (2014.01)
B23K 26/38 (2014.01)
F23D 14/48 (2006.01)

(96) 08.09.2009
(96) 09778382.3
(73) TRUMPF Werkzeugmaschinen GmbH + Co. KG, 71254 Ditzingen, DE
(72) SZELAGOWSKI, Arnd, 73230 Kirchheim unter Teck, DE
SEPP, Florian, 86972 Altenstadt, DE
METSCH, Volker, 74379 Ingersheim, DE

(54) **Laserová obráběcí tryska k obrábění plechů a laserový řezací stroj s příslušnou tryskou**
(32) 102008053729
(31) 29.10.2008
(33) DE
(86) PCT/EP2009/006493
(87) WO 2010/049032
(74) Čermák a spol., JUDr. Karel Čermák, Elišky Peškové 735/15, Praha 5, 15000

(97) **EP 2365167**
(47) 17.12.2014
(97) 14.09.2011
(51) **E05D 7/04** (2006.01)

(96) 21.01.2011
(96) 11151682.9
(73) Simonswerk, Gesellschaft mit beschränkter Haftung, 33378 Rheda-Wiedenbrück, DE
(72) Bultschnieder, André, 33378, Rheda-Wiedenbrück, DE
(54) **Dveřní závěs, zejména pro domovní uzavírací dveře**
(32) 102010011326
(31) 13.03.2010
(33) DE
(74) Čermák a spol., JUDr. Karel Čermák, Elišky Peškové 15, Praha 5, 15000

(97) **EP 2365972**
(47) 17.12.2014
(97) 14.05.2010
(51) **C07D 405/12** (2006.01)
A61K 31/404 (2006.01)
A61P 3/00 (2006.01)
A61P 25/00 (2006.01)

(96) 12.11.2008
(96) 08876364.4
(73) Vertex Pharmaceuticals Incorporated, Boston, MA 02210, US
(72) RUAH, Sara, S., Hadida, La Jolla CA 92037, US
GROOTENHUIS, Peter, D., J., San Diego CA 92130, US
VAN GOOR, Fredrick, San Diego CA 92109, US
MILLER, Mark, T., San Diego, CA 92109, US
MCCARTNEY, Jason, Cardiff by the Sea, CA 92007, US
ZHOU, Jinglan, San Diego CA 92130, US
BEAR, Brian, Oceanside CA 92057, US
NUMA, Mehdi, Michel, Djamel, San Diego, CA 92117, US

(54) **Modulátory transportérů ATP-vazebné kazety**
(32) 112152 P, 112145 P
(31) 06.11.2008, 06.11.2008
(33) US, US
(86) PCT/US2008/012689
(87) WO 2010/053471
(74) Společná advokátní kancelář Všeťečka Zelený Švorčík Kalenský a partneři, JUDr. Michal Havlík, Hálkova 2, Praha 2, 12000

(97) **EP 2370650**
(47) 07.01.2015
(97) 10.06.2010
(51) **E04G 11/50** (2006.01)
E04C 3/14 (2006.01)
(96) 23.11.2009
(96) 09803721.1

(73) Peri GmbH, 89264 Weissenhorn, DE
(72) BRUNNER, Werner, 89290 Buch, DE
(54) **Dřevěný nosník pro stavební oblast**
(32) 102008059817
(31) 01.12.2008
(33) DE
(86) PCT/DE2009/001665
(87) WO 2010/063257
(74) Společná advokátní kancelář Všeťečka Zelený Švorčík Kalenský a partneři, JUDr. Michal Havlík, Hálkova 2, Praha 2, 12000

(97) **EP 2373192**
(47) 03.09.2014
(97) 10.06.2010
(51) **A45D 26/00** (2006.01)
(96) 02.12.2009
(96) 09799154.1
(73) Perach, Benjamin, 38222 Hadera, IL
Perach, Sharon, 38222 Hadera, IL
(72) Perach, Benjamin, 38222 Hadera, IL
Perach, Sharon, 38222 Hadera, IL
(54) **Depilační zařízení**
(32) 19564208
(31) 02.12.2008
(33) IL
(86) PCT/IB2009/055459
(87) WO 2010/064201
(74) KOREJZOVÁ & SPOL., v.o.s., JUDr. Petra Korejzová, Korunní 810/104 E, Praha 10, 10100

(97) **EP 2396433**
(47) 17.12.2014
(97) 19.08.2010
(51) **C21B 7/20** (2006.01)
C21B 7/24 (2006.01)
F27B 1/20 (2006.01)
F27B 1/28 (2006.01)
F27D 19/00 (2006.01)

(96) 11.02.2010
(96) 10703651.9
(73) Paul Wurth S.A., 1122 Luxembourg, LU
(72) TOCKERT, Paul, L-6830 Berbourg, LU
BREDEN, Emile, L-1472 Luxembourg, LU
LONARDI, Emile, L-4945 Bascharage, LU
MEYER, Damien, F-57365 Ennery, FR
(54) **Způsob a systém pro seřizování průtoku vsázkového materiálu u způsobu zavážení šachtové pece**
(32) 91526
(31) 11.02.2009
(33) LU
(86) PCT/EP2010/051733
(87) WO 2010/092122
(74) Traplová Hakr Kubát, advokátní a patentová kancelář, Ing. Jan Kubát, Přístavní 24, Praha 7, 17000

(97) **EP 2398898**
(47) 15.10.2014
(97) 26.08.2010
(51) **C12N 5/077** (2010.01)
(96) 18.02.2010
(96) 10704157.6
(73) Naturin GmbH & Co., 69469 Wienheim, DE
(72) SCHMITT, Timo, 70197 Stuttgart, DE
JUST, Lothar, 72379 Hechingen, DE
MASER, Franz, 68159 Mannheim, DE
BECKER, Holger, 64319 Pfungstadt, DE
(54) **Způsoby kryokonzervace buněk a tkáňových kultur, umělých buněčných konstruktů nebo trojrozměrných komplexních tkáňových struktur**

(32) 09153248
(31) 19.02.2009
(33) EP
(86) PCT/EP2010/052068
(87) WO 2010/094747
(74) PATENTSERVIS Praha a.s., Na Podkovce 281/10, Praha 4, 14700

(97) **EP 2401432**
(47) 03.12.2014
(97) 25.11.2010
(51) **E01C 5/06** (2006.01)
(96) 18.05.2010
(96) 10720601.3
(73) Baustoffwerke Gebhart & Soehne GmbH & Co. KG, 87760 Lachen, DE
(72) GEBHART, Hans, 87700 Memmingen, DE
(54) **Dlažební kámen s boky kamene orientovanými s výhodou kolmo k rovině pokládání**
(32) 102009022017
(31) 19.05.2009
(33) DE
(86) PCT/EP2010/056796
(87) WO 2010/133582
(74) Čermák a spol., JUDr. Karel Čermák, Elišky Peškové 15/735, Praha 5, 15000

(97) **EP 2412528**
(47) 03.12.2014
(97) 01.02.2012
(51) **B41F 13/08** (2006.01)
B41F 13/20 (2006.01)
F16C 13/02 (2006.01)
F16C 35/077 (2006.01)
(96) 28.07.2010
(96) 10171090.3
(73) Felix Böttcher GmbH & Co. KG, 50933 Köln, DE
(72) Macfarlane, Graham, 53819 Neunkirchen-Seelscheid, DE
Pfeil, Thorsten, 50733 Köln, DE
Deussen, Jürgen, 50767 Köln, DE
(54) **Způsob k opravě válce**
(74) Společná advokátní kancelář Všetěčka Zelený Švorčík Kalenský a partneři, JUDr. Michal Havlík, Hálkova 2, Praha 2, 12000

(97) **EP 2414590**
(47) 10.12.2014
(97) 07.10.2010
(51) **E01B 7/14** (2006.01)
(96) 22.03.2010
(96) 10709729.7
(73) Buntmetall Amstetten Ges.m.b.H., 3300 Amstetten, AT
(72) HOUDEK, Hubert, A-2551 Enzesfeld, AT
(54) **Výhybka pro železniční systémy**
(32) 4982009
(31) 30.03.2009
(33) AT
(86) PCT/EP2010/053661
(87) WO 2010/112355
(74) Kania, Sedlák, Smola, Ing. Jiří Malůšek, Mendlovo nám. 1a, Brno, 60300

(97) **EP 2419311**
(47) 17.12.2014
(97) 10.11.2011
(51) **B61C 9/48** (2006.01)
(96) 25.02.2011
(96) 11708988.8
(73) Voith Patent GmbH, 89522 Heidenheim, DE
(72) STARBATTY, Frank, 89522 Heidenheim, DE
(54) **Pohonná jednotka pro kolejová vozidla**
(32) 102010019392
(31) 04.05.2010
(33) DE
(86) PCT/EP2011/000937
(87) WO 2011/137943
(74) Traplová Hakr Kubát, advokátní a patentová kancelář, Ing. Eduard Hakr, Přístavní 24, Praha 7, 17000

(97) **EP 2419981**
(47) 17.12.2014
(97) 21.10.2010
(51) **H02G 11/00** (2006.01)
(96) 15.04.2010
(96) 10714263.0
(73) Igus GmbH, 51147 Köln, DE
(72) JAEKER, Thilo-Alexander, 53757 Sankt Augustin, DE

NEHRING, Harald, 53229 Bonn, DE
(54) **Vodící žlab**
(32) 202009005547 U
(31) 16.04.2009
(33) DE
(86) PCT/EP2010/054984
(87) WO 2010/119106
(74) Traplová Hakr Kubát, advokátní a patentová kancelář, Ing. Jan Kubát, Přístavní 24, Praha 7, 17000

(97) **EP 2420841**
(47) 03.12.2014
(97) 22.02.2012
(51) **G01N 33/574** (2006.01)
(96) 28.09.2006
(96) 11180211.2
(73) INSERM (Institut National de la Santé et de la Recherche Médicale), 75013 Paris, FR
Université Paris Descartes, 75006 Paris, FR
(72) Galon, Jérôme, 75270 PARIS Cedex 06, FR
Pages, Franck, 75270 PARIS Cedex 06, FR
Fridman, Wolf-Herman, 75270 PARIS Cedex 06, FR
(54) **Způsob in vitro pro předpověď progrese zhoubného nádoru a perspektivy u pacienta a prostředek pro provádění uvedeného způsobu**
(32) 764356 P, 05292200
(31) 02.02.2006, 19.10.2005
(33) US, EP
(74) KOREJZOVÁ & SPOL., v.o.s., JUDr. Petra Korejzová, Korunní 104/810 E, Praha 10, 10100

(97) **EP 2424754**
(47) 17.12.2014
(97) 04.11.2010
(51) **B60S 1/38** (2006.01)
B60S 1/40 (2006.01)
(96) 27.04.2009
(96) 09779365.7
(73) Federal-Mogul S.A., 6790 Aubange, BE
(72) BOLAND, Xavier, B-6700 Arlon, BE
(54) **Stírací zařízení skla automobilu**
(86) PCT/EP2009/055080
(87) WO 2010/124718
(74) Patentservis Praha a.s., Podkovce 281/10, Praha 4, 14700

(97) **EP 2426796**
(47) 12.11.2014
(97) 07.03.2012
(51) **H01T 13/50** (2006.01)
F02P 3/08 (2006.01)
F02P 9/00 (2006.01)
(96) 19.04.2006
(96) 11191178.0
(73) Knite, Inc., Princeton, NJ 08540, US
(72) Suckewer, Artur, Franklin Park, NJ 08823, US
Suckewer, Szymon, Princeton, NJ 08540, US
Selmon, Frederick H., Hamilton, NJ 08619, US
(54) **Způsob a přístroj pro provozování zapalovače s cestující jiskrou při vysokém tlaku**
(32) 672892 P
(31) 19.04.2005
(33) US
(74) Traplová Hakr Kubát, advokátní a patentová kancelář, Ing. Eduard Hakr, Přístavní 24, Praha 7, 17000

(97) **EP 2429320**
(47) 10.12.2014
(97) 18.11.2010
(51) **A24C 5/39** (2006.01)
(96) 13.05.2010
(96) 10720744.1
(73) International Tobacco Machinery Poland Sp. z o.o., 26-600 Radom, PL
(72) GLUCH, Krzysztof Jan, PL-26-600 Radom, PL
KRAMEK, Tomasz Jan, PL-26-600 Radom, PL
NATORA, Krzysztof Andrzej, PL-26-600 Radom, PL

(54) **Způsob a zařízení pro rozvádění řezaného tabáku pro plnění strojů vyrábějících cigarety**

(32) 38802009
(31) 14.05.2009
(33) PL
(86) PCT/EP2010/056633
(87) WO 2010/130822
(74) PATENTSERVIS Praha a.s., Na Podkovce 281/10, Praha 4, 14700

(97) **EP 2435030**

(47) 26.11.2014
(97) 02.12.2010
(51) **A61K 9/50** (2006.01)
A61K 9/00 (2006.01)
(96) 28.05.2010
(96) 10728844.1

(73) Flamel Technologies, 69200 Vénissieux, FR
(72) CASTAN, Catherine, F-69530 Orléans, FR
CAISSE, Philippe, F-69720 St Bonnet de Mure, FR

(54) **Plovoucí farmaceutické prostředky s řízeným uvolňováním**

(32) 0953601
(31) 29.05.2009
(33) FR
(86) PCT/FR2010/051038
(87) WO 2010/136739
(74) KOREJZOVÁ & SPOL., v.o.s., JUDr. Petra Korejzová, Korunní 810/104 E, Praha 10, 10100

(97) **EP 2436197**

(47) 26.11.2014
(97) 02.12.2010
(51) **H04W 4/02** (2009.01)
H04W 4/22 (2009.01)
G08B 27/00 (2006.01)

(96) 27.05.2010
(96) 10727513.3
(73) Unified Messaging Systems AS, 0501 Oslo, NO
(72) HEEN, Kjell-Harald, N-1087 Oslo, NO

(54) **Výstražný systém s ovládaným zatížením sítě**

(32) 20092069
(31) 27.05.2009
(33) NO
(86) PCT/NO2010/000193
(87) WO 2010/137993
(74) FISCHER & PARTNER Intellectual Property s.r.o., Na Hrobcí 294/5, Praha 2, 12800

(97) **EP 2436269**

(47) 26.11.2014
(97) 07.04.2011
(51) **A23F 5/00** (2006.01)
A23F 5/10 (2006.01)
A23F 5/24 (2006.01)
A23F 5/40 (2006.01)

(96) 23.06.2010
(96) 10820887.7
(73) Shakhin, Khikmat Vadi, Moskva 121433, RU
(72) Shakhin, Khikmat Vadi, Moskva 121433, RU

(54) **Kávovalá kompozice z rozpustné, lyofilizované a jemně namleté přírodní pražené kávy s chutí a aromatem čerstvě pražené přírodní kávy, jakož i způsob na výrobu dané kompozice**

(32) 2009136251
(31) 01.10.2009
(33) RU
(86) PCT/RU2010/000349
(87) WO 2011/040832
(74) A. Holas & partner, Patentová a známková kancelář, Ing. Mgr. Hana Holasová, Křížová 4/105, Brno, 60300

(97) **EP 2442669**

(47) 19.11.2014
(97) 23.12.2010
(51) **A23G 9/04** (2006.01)
A23G 9/34 (2006.01)
A23G 9/32 (2006.01)
CI2G 3/04 (2006.01)

CI2G 3/06

(2006.01)

(96) 15.06.2010
(96) 10727497.9
(73) Diageo Great Britain Limited, London NW10 7HQ, GB
(72) WINSTON, Scott, Welwyn Garden City Hertfordshire AL7 2EQ, GB
LEVINE, Harry, Morris Plains, New Jersey 07950, US
SLADE, Louise, Morris Plains, New Jersey 07950, US
BROOKS, Dennis, Westport, Connecticut 06883, US

(54) **Tříště**

(32) 0910624, 0922152
(31) 19.06.2009, 18.12.2009
(33) GB, GB
(86) PCT/GB2010/050994
(87) WO 2010/146392
(74) ŽOVICOVÁ & ŽOVIC IP, s.r.o., Záhradnícka 36, 821 08 Bratislava

(97) **EP 2442903**

(47) 03.12.2014
(97) 23.12.2010
(51) **B01J 19/24** (2006.01)
C08F 2/14 (2006.01)
C08F 10/02 (2006.01)

(96) 18.06.2010
(96) 10726484.8
(73) TOTAL RESEARCH & TECHNOLOGY FELUY, 7181 Seneffe, BE
(72) DEWACHTER, Daan, B-2800 Mechelen, BE

(54) **Způsob polymerizace se zlepšenou homogennou polymeru**

(32) 09163053
(31) 18.06.2009
(33) EP
(86) PCT/EP2010/058602
(87) WO 2010/146145
(74) KOREJZOVÁ & SPOL., v.o.s., JUDr. Petra Korejzová, Korunní 104/810 E, Praha 10, 10100

(97) **EP 2448688**

(47) 17.12.2014
(97) 06.01.2011
(51) **B21D 5/02** (2006.01)
B21D 37/16 (2006.01)

(96) 28.06.2010
(96) 10739460.3
(73) Trumpf Maschinen Austria GmbH & Co. KG., 4061 Pasching, AT
(72) BAMMER, Ferdinand, A-1170 Wien, AT

SCHÜÖCKER, Dieter, A-1130 Wien, AT
HOLZINGER, Bernhard, A-1100 Wien, AT
AICHINGER, Joachim, A-4052 Ansfelden, AT
SPERRER, Gerhard, A-4554 Oberschlierbach, AT
SCHUMI, Thomas, A-1050 Wien, AT

(54) **Zařízení a způsob ohýbání součástí**

(32) 10112009
(31) 29.06.2009
(33) AT
(86) PCT/AT2010/000235
(87) WO 2011/000011

(74) Společná advokátní kancelář Všečekka Zelený Švorčík Kalenský a partneři, JUDr. Otakar Švorčík, Hálkova 2, Praha 2, 12000

(97) **EP 2452940**

(47) 17.12.2014
(97) 13.01.2011
(51) **C07D 471/04** (2006.01)
A61K 31/437 (2006.01)
A61P 35/00 (2006.01)
A61P 35/02 (2006.01)

(96) 09.07.2010
(96) 10796921.4
(73) Taiho Pharmaceutical Co., Ltd., Chiyoda-ku, Tokyo 101-8444, JP
(72) KITADE, Makoto, Hanno-shi Saitama 357-8527, JP
OHKUBO, Shuichi, Hanno-shi Saitama 357-8527, JP
YOSHIMURA, Chihoko, Hanno-shi Saitama 357-8527, JP
YAMASHITA, Satoshi, Hanno-shi Saitama 357-8527, JP
OSHIUMI, Hiromi, Hanno-shi Saitama 357-8527, JP
UNO, Takao, Hanno-shi Saitama 357-8527, JP
KAWAI, Yuichi, Hanno-shi Saitama 357-8527, JP

(54) **3,5-disubstituovaná alkynylbenzenová sloučenina a její sůl**

- (32) 2009164196
(31) 10.07.2009
(33) JP
(86) PCT/JP2010/004466
(87) WO 2011/004610
(74) ROTT, RŮŽIČKA & GUTTMANN Patentová, známková a advokátní kancelář, Ing. Dr. Michal Guttmann, Vinohradská 37/938, Praha 2, 12000
-
- (97) **EP 2458342**
(47) 26.11.2014
(97) 30.05.2012
(51) **G01D 5/245** (2006.01)
(96) 21.09.2011
(96) 11182165.8
(73) Dr. Johannes Heidenhain GmbH, 83301 Traunreut, DE
(72) Joachimsthaler, Ingo, Dr., 83278 Traunstein, DE
Müller, Thomas, Dr., 83358 Seebuck, DE
Schürmann, Thomas, 83026 Rosenheim, DE
(54) **Kontrolní jednotka a způsob kontroly signálů polohy inkrementálních zařízení pro měření polohy**
(32) 102010062123, 102011083042
(31) 29.11.2010, 20.09.2011
(33) DE, DE
(74) Čermák a spol., JUDr. Karel Čermák, Elišky Peškové 15, Praha 5, 15000
-
- (97) **EP 2464468**
(47) 08.10.2014
(97) 17.02.2011
(51) **B08B 9/08** (2006.01)
B08B 9/42 (2006.01)
(96) 08.07.2010
(96) 10734452.5
(73) KHS GmbH, 44143 Dortmund, DE
(72) JENDRICHOWSKI, Klaus, 59439 Holzwickede, DE
(54) **Čistící stroj pro láhve nebo podobné nádoby**
(32) 102009037358
(31) 14.08.2009
(33) DE
(86) PCT/EP2010/004163
(87) WO 2011/018139
(74) Čermák a spol., JUDr. Karel Čermák, Elišky Peškové 735/15, Praha 5, 15000
-
- (97) **EP 2474601**
(47) 11.02.2015
(97) 11.07.2012
(51) **C10M 169/04** (2006.01)
C10N 10/12 (2006.01)
C10N 20/00 (2006.01)
C10N 20/02 (2006.01)
C10N 30/00 (2006.01)
C10N 30/02 (2006.01)
C10N 40/04 (2006.01)
C10N 40/25 (2006.01)
C10M 171/02 (2006.01)
C10N 10/04 (2006.01)
C10N 20/04 (2006.01)
C10N 30/06 (2006.01)
C10N 30/08 (2006.01)
C10N 60/02 (2006.01)
C10N 60/14 (2006.01)
(96) 03.12.2008
(96) 11010052.6
(73) JX Nippon Oil & Energy Corporation, Tokyo 100-8162, JP
(72) Matsui, Shigeki, Kanagawa 231-0815, JP
Yaguchi, Akira, Kanagawa 231-0815, JP
(54) **Kompozice mazacího oleje**
(32) 2007315061, 2007340431, 2008006038
(31) 05.12.2007, 28.12.2007, 15.01.2008
(33) JP, JP, JP
(74) Traplová Hakr Kubát, advokátní a patentová kancelář, Ing. Eduard Hakr, Přístavní 24, Praha 7, 17000
-
- (97) **EP 2479205**
(47) 17.12.2014
(97) 25.07.2012
- (51) **C08G 63/85** (2006.01)
(96) 23.03.2009
(96) 12164529.5
(73) Equipolymers GmbH, 06258 Schkopau, DE
(72) Wiegner, Jens-Peter, 06130 Halle, DE
Voerckel, Volkmar, 06217 Merseburg, DE
Runkel, Dietmar, 06217 Merseburg, DE
Eckert, Rolf, 06116 Halle, DE
(54) **Způsob výroby polyesteru za použití katalyzátoru obsahujícího atran**
(32) 72230 P
(31) 28.03.2008
(33) US
(74) Čermák a spol., JUDr. Karel Čermák, Elišky Peškové 15, Praha 5, 15000
-
- (97) **EP 2484371**
(47) 17.12.2014
(97) 08.08.2012
(51) **A61K 38/17** (2006.01)
A61P 3/00 (2006.01)
(96) 26.06.2009
(96) 12161641.1
(73) Orphazyme APS, 2200 Copenhagen N, DK
(72) Jensen, Thomas Kirkegaard, 1964 Frederiksberg C, DK
Jaattela, Marja Helena, 2100 Copenhagen Ø, DK
(54) **Použití HSP70 jako regulátoru enzymatické aktivity**
(32) 200800885
(31) 26.06.2008
(33) DK
(74) ROTT, RŮŽIČKA & GUTTMANN Patentová, známková a advokátní kancelář, Ing. Jana Fuchsová, Vinohradská 37, Praha 2, 12000
-
- (97) **EP 2484455**
(47) 24.12.2014
(97) 08.08.2012
(51) **B42D 15/00** (2006.01)
B05D 3/14 (2006.01)
B41M 3/14 (2006.01)
B42D 25/00 (2014.01)
(96) 07.02.2011
(96) 11153523.3
(73) SICPA HOLDING SA, 1008 Prilly, CH
(72) Degott, Pierre, 1023 Crissier, CH
Despland, Claude-Alain, 1008 Prilly, CH
Schmid, Mathieu, 1005 Lausanne, CH
Amerasinghe, Cédric, 1031 Mex, CH
(54) **Prostředek zobrazující dynamický vizuální pohybový efekt a způsob jeho výroby**
(74) Traplová Hakr Kubát, advokátní a patentová kancelář, Ing. Eduard Hakr, Přístavní 24, Praha 7, 17000
-
- (97) **EP 2488211**
(47) 17.12.2014
(97) 21.04.2011
(51) **A61K 49/22** (2006.01)
(96) 15.10.2010
(96) 10766350.2
(73) Giskit B.V., 2628 XH Delft, NL
(72) EXALTO, Niek, NL-3063 GC Rotterdam, NL
EMANUEL, Mark Hans, NL-2111 HT Aerdenhout, NL
(54) **Látka a způsob pro medicínské zobrazení tělesných dutin**
(32) 2003660
(31) 16.10.2009
(33) NL
(86) PCT/NL2010/050679
(87) WO 2011/046437
(74) Společná advokátní kancelář Vsetečka Zelený Švorčík Kalenský a partneři, JUDr. Michal Havlík, Hálkova 2, Praha 2, 12000
-
- (97) **EP 2508494**
(47) 26.11.2014
(97) 10.10.2012
(51) **C04B 7/36** (2006.01)
C04B 7/44 (2006.01)
F27B 7/20 (2006.01)
F27D 17/00 (2006.01)
(96) 02.04.2012

(96)	12162856.4				<i>A47F 7/30</i>	(2006.01)
(73)	ThyssenKrupp Industrial Solutions AG, 45143 Essen, DE				<i>G03B 21/14</i>	(2006.01)
(72)	Stender, Timo, 44137 Dortmund, DE				<i>G06F 5/00</i>	(2006.01)
	Dinkova, Anna, 44263 Dortmund, DE			(96)	19.10.2010	
(54)	Způsob a zařízení na výrobu cementového slínku			(96)	10776957.2	
(32)	102011001773			(73)	Fritz Egger GmbH & Co. OG, 3105 Unterradlberg, AT	
(31)	04.04.2011			(72)	TIEGELKAMP, Vicky, 10317 Berlin, DE	
(33)	DE			(54)	Uspořádání a způsob vizualizace dekorů ve virtuálním prostoru	
(74)	Společná advokátní kancelář Všetečka Zelený Švorčík Kalenský a partneři, JUDr. Michal Havlík, Hálkova 2, Praha 2, 12000			(32)	102010007037	
				(31)	07.02.2010	
				(33)	DE	
				(86)	PCT/EP2010/065738	
(97)	EP 2509794			(87)	WO 2011/015672	
(47)	24.12.2014			(74)	Čermák a spol., JUDr. Karel Čermák, Elišky Peškové 15, Praha 5, 15000	
(97)	16.06.2011					
(51)	<i>B41M 3/14</i>	(2006.01)				
	<i>B41M 5/28</i>	(2006.01)		(97)	EP 2536520	
(96)	19.05.2010			(47)	21.01.2015	
(96)	10724343.8			(97)	25.08.2011	
(73)	SICPA HOLDING SA, 1008 Prilly, CH			(51)	<i>B22D 45/00</i>	(2006.01)
(72)	TILLER, Thomas, CH-1030 Bussigny, CH				<i>B22D 41/46</i>	(2006.01)
	GREMAUD, Frédéric, CH-1663 Epagny, CH				<i>B22D 41/22</i>	(2006.01)
	CALLEGARI, Andrea, CH-1022 Chavannes-Pres-Renens, CH				<i>C21C 5/46</i>	(2006.01)
(54)	Značkování založené na chirálních kapalných krystalových polymerech				<i>C21C 5/52</i>	(2006.01)
(32)	267673 P				<i>F27D 19/00</i>	(2006.01)
(31)	08.12.2009				<i>F27D 21/00</i>	(2006.01)
(33)	US				<i>F27B 14/20</i>	(2006.01)
(86)	PCT/EP2010/056879				<i>F27D 3/14</i>	(2006.01)
(87)	WO 2011/069691				<i>H05K 5/00</i>	(2006.01)
(74)	Traplová Hakr Kubát, advokátní a patentová kancelář, Ing. Eduard Hakr, Přístavní 24, Praha 7, 17000				<i>H05K 7/20</i>	(2006.01)
				(96)	17.02.2011	
				(96)	11710416.6	
(97)	EP 2515756			(73)	Stopinc Aktiengesellschaft, 6331 Hünenberg, CH	
(47)	10.12.2014			(72)	TRUTTMANN, Urs, CH-5033 Buchs, CH	
(97)	30.06.2011				INFANGER, Ivo, CH-6280 Hochdorf, CH	
(51)	<i>G01N 21/39</i>	(2006.01)		(54)	Monitorovací zařízení pro zpětný ventil, měnič litých trubek nebo jiný uzavírací orgán na metalurgické nádobě	
	<i>A61B 5/083</i>	(2006.01)		(32)	20912010	
	<i>G01N 21/3504</i>	(2014.01)		(31)	19.02.2010	
(96)	21.12.2010			(33)	CH	
(96)	10801578.5			(86)	PCT/EP2011/000751	
(73)	Humedics GmbH, 10625 Berlin, DE			(87)	WO 2011/101138	
(72)	HEYNE, Karsten, 14979 Großbeeren, DE			(74)	Společná advokátní kancelář Všetečka Zelený Švorčík Kalenský a partneři, JUDr. Petr Kalenský, Hálkova 2, Praha 2, 12000	
	RUBIN, Tom, 12163 Berlin, DE					
(54)	Měřicí zařízení a způsob analýzy vzorku plynu pomocí infračervené absorpční spektroskopie			(97)	EP 2536658	
(32)	102009055320			(47)	03.12.2014	
(31)	24.12.2009			(97)	18.08.2011	
(33)	DE			(51)	<i>C01B 3/06</i>	(2006.01)
(86)	PCT/EP2010/070407			(96)	15.02.2011	
(87)	WO 2011/076803			(96)	11703460.3	
(74)	Daniela Toningarová, Kamenická 3, Praha 7, 17000			(73)	Université d'Aix-Marseille, 13007 Marseille, FR	
					Centre National de la Recherche Scientifique (CNRS), 75016 Paris, FR	
(97)	EP 2525961			(72)	BRUNEL, Jean-Michel, F-13012 Marseille, FR	
(47)	10.12.2014			(54)	Fosfin-oxidem katalyzovaný způsob výroby vodíku ze silylovaných derivátů jako nosičů vodíku	
(97)	28.07.2011			(32)	304595 P	
(51)	<i>B29C 53/78</i>	(2006.01)		(31)	15.02.2010	
	<i>F16L 11/24</i>	(2006.01)		(33)	US	
(96)	18.01.2011			(86)	PCT/EP2011/052192	
(96)	11705907.1			(87)	WO 2011/098614	
(73)	Uponor Infra Oy, 01510 Vantaa, FI			(74)	A. Holas & partner, Patentová a známková kancelář, Ing. Mgr. Hana Holasová, Křížová 4, Brno, 60300	
(72)	SJÖBERG, Sven, FI-65101 Vaasa, FI					
	VESTMAN, Christian, FI-65101 Vaasa, FI			(97)	EP 2538060	
(54)	Dutý profil používaný při výrobě trubice			(47)	10.12.2014	
(32)	20105059			(97)	25.08.2011	
(31)	22.01.2010			(51)	<i>F01N 13/00</i>	(2010.01)
(33)	FI				<i>F01N 3/28</i>	(2006.01)
(86)	PCT/FI2011/050033				<i>F02D 41/14</i>	(2006.01)
(87)	WO 2011/089314				<i>F01N 13/10</i>	(2010.01)
(74)	Společná advokátní kancelář Všetečka Zelený Švorčík Kalenský a partneři, JUDr. Michal Havlík, Hálkova 2, Praha 2, 12000			(96)	17.02.2011	
				(96)	11744705.2	
(97)	EP 2531063			(73)	Futaba Industrial Co. Ltd., Okazaki-shi, Aichi 444-8558, JP	
(47)	17.12.2014			(72)	OKAMI, Hirohisa, Okazaki-shi Aichi 444-8558, JP	
(97)	10.02.2011				KATO, Masatoshi, Okazaki-shi Aichi 444-8558, JP	
(51)	<i>A47B 53/00</i>	(2006.01)		(54)	Výfukové ústrojí	
	<i>A47B 77/02</i>	(2006.01)				

(32) 2010032609
(31) 17.02.2010
(33) JP
(86) PCT/JP2011/053384
(87) WO 2011/102419
(74) KOREJZOVÁ & SPOL., v.o.s., JUDr. Petra Korejzová, Korunní 104/810 E, Praha 10, 10100

(97) **EP 2538986**
(47) 03.12.2014
(97) 01.09.2011
(51) **A61L 27/26** (2006.01)
A61L 27/52 (2006.01)
A61L 27/20 (2006.01)
A61L 27/38 (2006.01)

(96) 11.02.2011
(96) 11702660.9
(73) Université de Liège, 4031 Angleur (Liege), BE
Kitozyme S.A., 4040 Herstal, BE
(72) HENROTIN, Yves, B-4052 Baufays, BE
SANCHEZ, Christelle, B-4870 Fraipont, BE
OPRENYESZK, Frédéric, B-4680 Hermee, BE
DRION, Pierre, B-4860 Soiron, BE

(54) **Intraartikulární doplněk pro použití při léčení onemocnění a poranění kloubů**
(32) 10154712
(31) 25.02.2010
(33) EP
(86) PCT/EP2011/052020
(87) WO 2011/104133
(74) KOREJZOVÁ & SPOL., v.o.s., JUDr. Petra Korejzová, Korunní 104/810 E, Praha 10, 10100

(97) **EP 2539323**
(47) 03.12.2014
(97) 01.09.2011
(51) **C07D 211/62** (2006.01)
C07D 213/81 (2006.01)
C07D 233/90 (2006.01)
C07D 239/28 (2006.01)
C07D 261/18 (2006.01)
C07D 271/10 (2006.01)
C07D 239/557 (2006.01)
C07D 207/277 (2006.01)
C07C 237/24 (2006.01)
A61K 31/165 (2006.01)
A61K 31/44 (2006.01)
A61K 31/505 (2006.01)
A61K 31/506 (2006.01)
C07D 401/12 (2006.01)
C07D 405/12 (2006.01)

(96) 21.02.2011
(96) 11705858.6
(73) Boehringer Ingelheim International GmbH, 55216 Ingelheim am Rhein, DE
(72) HAUEL, Norbert, 55216 Ingelheim am Rhein, DE
CECI, Angelo, 55216 Ingelheim am Rhein, DE
DOODS, Henri, 55216 Ingelheim am Rhein, DE
KONETZKI, Ingo, 55216 Ingelheim am Rhein, DE
MACK, Juergen, 55216 Ingelheim am Rhein, DE
PRIEPKE, Henning, 55216 Ingelheim am Rhein, DE
SCHULER-METZ, Annette, 55216 Ingelheim am Rhein, DE
WALTER, Rainer, 55216 Ingelheim am Rhein, DE
WIEDENMAYER, Dieter, 55216 Ingelheim am Rhein, DE

(54) **Sloučeniny jako antagonisté bradykininu B1**
(32) PCT/EP2010/052232
(31) 23.02.2010
(33) EP
(86) PCT/EP2011/052512
(87) WO 2011/104203
(74) KOREJZOVÁ & SPOL., v.o.s., JUDr. Petra Korejzová, Korunní 104/810 E, Praha 10, 10100

(97) **EP 2550345**
(47) 19.11.2014
(97) 29.09.2011

(51) **C10L 10/02** (2006.01)
C10L 11/04 (2006.01)
C10L 7/02 (2006.01)

(96) 22.03.2011
(96) 11713468.4
(73) Loutbrogaard Holding ApS, 9575 Terndrup, DK
(72) MØLLER, Kristian, Kragh, DK-8320 Mårslet, DK
PEDERSEN, Per, Henry, DK-9575 Terndrup, DK

(54) **Podpalovač na bázi esterů mastných kyselin**
(32) 201070116
(31) 22.03.2010
(33) DK
(86) PCT/DK2011/050094
(87) WO 2011/116772
(74) INPARTNERS GROUP, Ing. Ivan Lukšiček, Lidická 51, Brno, 60200

(97) **EP 2551484**
(47) 10.12.2014
(97) 30.01.2013
(51) **F01P 5/12** (2006.01)
F04D 15/00 (2006.01)

(96) 13.07.2012
(96) 12005234.5
(73) METELLI S.p.A., 25033 Cologne BS, IT
(72) Vaccari, Stefano, Cologne (BS), IT
Roveglia, Riccardo, Cologne (BS), IT
Tanghetti, Giulio, Cologne (BS), IT
Manenti, Donato, Cologne (BS), IT
Armellini, Luca, Cologne (BS), IT
Metelli, Sergio, Cologne (BS), IT
(54) **Pneumaticky provozované chladicí čerpadlo**
(32) MI20111379
(31) 25.07.2011
(33) IT
(74) KOREJZOVÁ & SPOL., v.o.s., JUDr. Petra Korejzová, Korunní 810/104 E, Praha 10 - Vinohrady, 10100

(97) **EP 2559519**
(47) 03.12.2014
(97) 20.02.2013
(51) **B24C 1/00** (2006.01)
B24C 3/04 (2006.01)
B32B 5/04 (2006.01)
B32B 27/08 (2006.01)

(96) 06.08.2012
(96) 12179397.0
(73) Mondi Gronau GmbH, 48599 Gronau, DE
(72) Schönbeck, Marcus, 33775 Versmold, DE
Weitkamp, Jürgen, 48683 Ahaus, DE
(54) **Způsob a zařízení pro odstránění nečistot na površích do sebe navzájem zabírajících dlouhých válců**
(32) 102011052771
(31) 17.08.2011
(33) DE
(74) Čermák a spol., JUDr. Karel Čermák, Elišky Peškové 15, Praha 5, 15000

(97) **EP 2561260**
(47) 03.12.2014
(97) 06.10.2011
(51) **F16L 21/04** (2006.01)
F16L 21/08 (2006.01)

(96) 29.03.2011
(96) 11711783.8
(73) E. Hawle Armaturenwerke GmbH, 4840 Vöcklabruck, AT
(72) LEHNER, Franz, A-4800 Pühret, AT
FÜHRER, Gerhard, A-4870 Pfaffing, AT
GRUBER, Karl, A-4852 Weyregg, AT
(54) **Zařízení pro spojování potrubí**
(32) 5252010
(31) 01.04.2010
(33) AT
(86) PCT/EP2011/001558
(87) WO 2011/120669
(74) Kania*Sedlák*Smola, Ing. Tomáš Benda, Mendlovo nám. 1a, Brno, 60300

- (97) **EP 2562170**
(47) 29.10.2014
(97) 27.02.2013
(51) **C07D 261/20** (2006.01)
C07C 67/303 (2006.01)
C07C 69/738 (2006.01)
C07D 311/14 (2006.01)
C07B 61/00 (2006.01)
C07C 67/03 (2006.01)
(96) 19.02.2007
(96) 12007742.5
(73) TOYAMA CHEMICAL CO., LTD., Tokyo 160-0023, JP
(72) Yonezawa, Kenji, Toyama, 9308508, JP
Takamatsu, Tamotsu, Toyama, 9308508, JP
Aoki, Naokatu, Toyama, 9308508, JP
Hashimoto, Tomohiro, Toyama, 9308508, JP
Takebayashi, Masahiro, Toyama, 9308508, JP
Suzuki, Yoshiaki, Toyama, 9308508, JP
Oonishi, Yuji, Toyama, 9308508, JP
(54) **Způsob přípravy esteru kyseliny 3-[5-[4-cyklopentyl-2-hydroxybenzoyl]-2-[(3-oxo-2-substituované-2,3-dihydro-1,2-benzisoxazol-6-yl)methoxy]-fenyl]propionové a příslušného meziproductu**
(32) 2006043777, 2006121582, 2006121601
(31) 21.02.2006, 26.04.2006, 26.04.2006
(33) JP, JP, JP
(74) Čermák a spol., JUDr. Karel Čermák, Elišky Peškové 735/15, Praha 5, 15000
-
- (97) **EP 2565013**
(47) 26.11.2014
(97) 06.03.2013
(51) **B29C 55/06** (2006.01)
A61F 13/15 (2006.01)
B32B 37/20 (2006.01)
(96) 02.09.2011
(96) 11179885.6
(73) RKW SE, 67227 Frankenthal, DE
(72) Börmann, Ludwig, 83547 Babensham, DE
Schreiner, Günter, 83530 Schnaitsee, DE
(54) **Způsob dloužení pásu fólie**
(74) Čermák a spol., JUDr. Karel Čermák, Elišky Peškové 15/735, Praha 5, 15000
-
- (97) **EP 2567096**
(47) 17.12.2014
(97) 10.11.2011
(51) **F04C 18/16** (2006.01)
F04C 25/02 (2006.01)
F04C 18/08 (2006.01)
(96) 03.05.2011
(96) 11718056.2
(73) Oerlikon Leybold Vacuum GmbH, 50968 Köln, DE
(72) DREIFERT, Thomas, 50171 Kerpen, DE
JANICKI, Magnus, 50997 Köln, DE
BIRCH, Peter, West Sussex RH13 8JY, GB
MÜLLER, Roland, 50968 Köln, DE
(54) **Šroubové vakuové čerpadlo**
(32) 102010019402
(31) 04.05.2010
(33) DE
(86) PCT/EP2011/057042
(87) WO 2011/138318
(74) Čermák a spol., JUDr. Karel Čermák, Elišky Peškové 15, Praha 5, 15000
-
- (97) **EP 2574678**
(47) 10.09.2014
(97) 03.04.2013
(51) **C12Q 1/68** (2006.01)
C07H 21/02 (2006.01)
C12P 19/34 (2006.01)
C07D 293/00 (2006.01)
C09B 23/00 (2006.01)
C09B 23/04 (2006.01)
(96) 20.04.2005
(96) 12178723.8
-
- (73) University of Utah Research Foundation, Salt Lake City, UT 84108, US
BioFire Defense, LLC, Salt Lake City, UT 84108, US
(72) Wittwer, Carl, Salt Lake City, UT Utah 84109, US
Zhou, Luming, Salt Lake City, UT Utah 84103, US
Dujols, Virginie, Draper, UT Utah 84020, US
Holden, Joseph, Salt Lake City, UT Utah 84108, US
Willmore-Payne, Carlynn, Riverton UT 84096, US
(54) **Thio-substituovaná methinová barviva**
(32) 827890
(31) 20.04.2004
(33) US
(74) ROTT, RŮŽIČKA & GUTTMANN Patentová, známková a advokátní kancelář, Ing. Jana Fuchsová, Vinohradská 37, Praha 2, 12000
-
- (97) **EP 2588770**
(47) 31.12.2014
(97) 05.01.2012
(51) **F16C 19/54** (2006.01)
F16F 15/023 (2006.01)
F16C 27/04 (2006.01)
(96) 29.06.2011
(96) 11740963.1
(73) Turbomeca, 64510 Bordes, FR
(72) CAZAUX, David, F-64420 Nousty, FR
VOTIE, Sylvain, Pierre, F-64320 Aressy, FR
(54) **Způsob dynamického tlumení výkonového hřídele, zejména nadkritického hřídele, a architektura tlumení pro jeho provádění**
(32) 1055272
(31) 01.07.2010
(33) FR
(86) PCT/FR2011/051517
(87) WO 2012/001304
(74) Společná advokátní kancelář Vsetečka Zelený Švorčík Kalenský a partneři, JUDr. Michal Havlík, Hálkova 2, Praha 2, 12000
-
- (97) **EP 2590876**
(47) 03.12.2014
(97) 12.01.2012
(51) **B65D 85/804** (2006.01)
(96) 25.10.2010
(96) 10768260.1
(73) Nestec S.A., 1800 Vevey, CH
(72) DOLEAC, Frédéric, F-25160 Vaux et Chantegrue, FR
RAEDERER, Marc, Dublin, Ohio 43017, US
(54) **Kapsle pro přípravu potravinářského produktu**
(32) 10168664
(31) 07.07.2010
(33) EP
(86) PCT/EP2010/066067
(87) WO 2012/003891
(74) KOREJZOVÁ & SPOL., v.o.s., JUDr. Petra Korejzová, Korunní 104/810 E, Praha 10, 10100
-
- (97) **EP 2603305**
(47) 17.12.2014
(97) 08.03.2012
(51) **B01D 53/14** (2006.01)
F24J 2/00 (2014.01)
F24J 3/08 (2006.01)
F28D 20/00 (2006.01)
B01D 53/62 (2006.01)
(96) 24.08.2011
(96) 11749810.5
(73) Siemens Aktiengesellschaft, 80333 München, DE
(72) KREMER, Hermann, 65835 Liederbach, DE
VORTMEYER, Nicolas, 91054 Erlangen, DE
(54) **Elektrárenské zařízení vytápěné fosilními palivy s odlučovacím zařízením pro oxid uhličitý a způsob odlučování oxidu uhličitýho z odpadního plynu z elektrárenského zařízení vytápěného fosilními palivy**
(32) 10175226
(31) 03.09.2010
(33) EP

(86) PCT/EP2011/064562
(87) WO 2012/028516
(74) Čermák a spol., JUDr. Karel Čermák, Elišky Peškové 15, Praha 5, 15000

(97) **EP 2603626**

(47) 26.11.2014

(97) 16.02.2012

(51) **D04H 1/56** (2006.01)

D01D 4/02 (2006.01)

D01D 5/098 (2006.01)

(96) 10.08.2011

(96) 11743819.2

(73) BOMA ENGINEERING SRL, 20123 Milano (MI), IT

(72) Boscolo, Galliano, 13856 Vigliano Biellese, IT

(54) **Způsob a zařízení na zvláknování vláken a zejména pro výrobu netkaných vláknitých materiálů**

(32) 201161468118 P, 10172606

(31) 28.03.2011, 12.08.2010

(33) US, EP

(86) PCT/EP2011/063770

(87) WO 2012/020053

(74) Traplová Hakr Kubát, advokátní a patentová kancelář, Ing. Eduard Hakr, Přístavní 24, Praha 7, 17000

(97) **EP 2606542**

(47) 03.12.2014

(97) 23.02.2012

(51) **H01T 2/02** (2006.01)

(96) 13.07.2011

(96) 11748299.2

(73) Dehn + Söhne GmbH + Co. KG, 92318 Neumarkt/Opf., DE

(72) HIERL, Stephan, 92318 Neumarkt/Opf., DE

WAFFLER, Michael, 92318 Neumarkt/Opf., DE

STRANGFELD, Uwe, 90429 Nürnberg, DE

EHRHARDT, Arnd, 92318 Neumarkt/Opf., DE

SCHREITER, Stefanie, 92318 Neumarkt/Opf., DE

(54) **Zařízení k zapalování jiskřičtě**

(32) 102011102937, 102010034586

(31) 31.05.2011, 17.08.2010

(33) DE, DE

(86) PCT/EP2011/061914

(87) WO 2012/022547

(74) UNIPATENT, Ing. Jiří Chlustina, Sázavská 16, Praha 2, 12000

(97) **EP 2610514**

(47) 21.01.2015

(97) 03.07.2013

(51) **F16C 33/80** (2006.01)

F16C 35/06 (2006.01)

F16C 35/07 (2006.01)

F16J 15/447 (2006.01)

H02K 5/16 (2006.01)

(96) 27.12.2012

(96) 12199427.1

(73) Traktionssysteme Austria GmbH, 2351 Wiener Neudorf, AT

(72) Zach, Michael, 1160 Wien, AT

Leisser, Roman, 1120 Wien, AT

Leser, Stefan, 7311 Neckenmarkt, AT

Toth, Oliver, 9400 Sopron, HU

Neudorfer, Harald, 2514 Traiskirchen, AT

(54) **Elektrický stroj**

(32) 19062011

(31) 30.12.2011

(33) AT

(74) Bohemia Patent, Ing. Jana Vandělková, Vodičkova 791/41, Praha 1, 11000

(97) **EP 2613778**

(47) 03.12.2014

(97) 15.03.2012

(51) **A61K 31/205** (2006.01)

C07C 227/42 (2006.01)

C07C 229/22 (2006.01)

(96) 06.09.2011

(96) 11755275.2

(73) Lonza Ltd, 3930 Visp, CH

(72) BÜCHNER, Thomas, CH-3904 Naters, CH

ZACHER, Uwe, CH-3900 Brig, CH

(54) **Způsob výroby L-karnitin tartrátu**

(32) 380392 P, 10009218

(31) 07.09.2010, 06.09.2010

(33) US, EP

(86) PCT/EP2011/004469

(87) WO 2012/031736

(74) KOREJZOVÁ & SPOL., v.o.s., JUDr. Petra Korejzová, Korunní 104/810 E, Praha 10, 10100

(97) **EP 2614960**

(47) 03.12.2014

(97) 17.07.2013

(51) **B41J 2/175** (2006.01)

(96) 11.01.2013

(96) 13150956.4

(73) Seiko Epson Corporation, Tokyo 163-0811, JP

(72) Kodama, Hidetoshi, Nagano, 392-8502, JP

Nozawa, Izumi, Nagano, 392-8502, JP

Mizutani, Tadahiro, Nagano, 392-8502, JP

Matsuzaki, Kazutoshi, Nagano, 392-8502, JP

Harada, Kazumasa, Nagano, 392-8502, JP

Nakata, Satoshi, Nagano, 392-8502, JP

Kawata, Hidetaka, Nagano, 392-8502, JP

(54) **Zásobník a zásobovací systém tiskového materiálu**

(32) 2012003694, 2012003698, 2012003653, 2012003652,

PCT/JP2012/001395, 201213410461, 201213410478, 201213410528,

2012189836

(31) 12.01.2012, 12.01.2012, 12.01.2012, 12.01.2012, 01.03.2012, 02.03.2012, 02.03.2012, 02.03.2012, 30.08.2012

(33) JP, JP, JP, JP, JP, US, US, US, JP

(74) Rott, Růžicka & Guttmann Patentové, známkové a advokátní kanceláře, Ing. Ivana Menšíková, Vinohradská 37/938, Praha 2, 12000

(97) **EP 2622736**

(47) 10.12.2014

(97) 05.04.2012

(51) **H03F 3/217** (2006.01)

H03F 3/24 (2006.01)

H03F 1/02 (2006.01)

(96) 30.09.2011

(96) 11767416.8

(73) Ericsson Modems SA, 1218 Le Grand-Saconnex, CH

(72) VISSER, Hendrik, NL-6605 RB Wijchen, NL

HEIJNA, Roeland, NL-5855 EB Well (LB), NL

VAN DEN BOS, Norbert, NL-6601 XC Wijchen, NL

(54) **Nastavení pracovního cyklu pro zlepšení účinnosti digitálního RF-PA**

(32) 941216, 388209 P

(31) 08.11.2010, 30.09.2010

(33) US, US

(86) PCT/EP2011/067192

(87) WO 2012/042048

(74) KOREJZOVÁ & SPOL., v.o.s., JUDr. Petra Korejzová, Korunní 810/104 E, Praha 10 - Vinohrady, 10100

(97) **EP 2624272**

(47) 26.11.2014

(97) 07.08.2013

(51) **H01H 9/54** (2006.01)

H01H 39/00 (2006.01)

(96) 01.02.2012

(96) 12000638.2

(73) ABB Technology AG, 8050 Zürich, CH

(72) Gentsch, Dietmar, Dr.-Ing., 40882 Ratingen, DE

(54) **Spínací zařízení se spínacím ústrojím, poháněným pomocí výmetné náplně**

(74) Čermák a spol., JUDr. Karel Čermák, Elišky Peškové 15/735, Praha 5, 15000

(97) **EP 2626318**

(47) 21.01.2015

(97) 14.08.2013

(51) **B65D 85/808** (2006.01)

(96) 10.02.2012

(96) 12000884.2

- (73) TEEPACK SPEZIALMASCHINEN GMBH & CO. KG, D-40667 Meerbusch, DE
- (72) Lambertz, Stefan, 50354 Hürth, DE
Klein, Michael, 47877 Willich, DE
Knops, Hans, 47839 Krefeld, DE
Reichel, Wolfgang, 47877 Willich, DE
- (54) **Nálevový sáček**
- (74) Traplová Hakr Kubát, advokátní a patentová kancelář, Ing. Eduard Hakr, Přístavní 24, Praha 7, 17000
-
- (97) **EP 2629931**
(47) 17.12.2014
(97) 26.04.2012
(51) **B23Q 11/10** (2006.01)
(96) 06.10.2011
(96) 11779806.6
- (73) L'AIR LIQUIDE, Société Anonyme pour l'Etude et l'Exploitation des Procédés Georges Claude, 75007 Paris, FR
- (72) QUINTARD, Jacques, F-95590 Presles, FR
RICHARD, Frédéric, F-95620 Parmain, FR
ROTMAN, Frédéric, F-75017 Paris, FR
TRUCHOT, Charles, F-44600 Saint Nazaire, FR
- (54) **Způsob obrábění s kryogenním chlazením**
- (32) 1058638
(31) 22.10.2010
(33) FR
(86) PCT/FR2011/052331
(87) WO 2012/052650
(74) Společná advokátní kancelář Všetečka Zelený Švorčík Kalenský a partneři, JUDr. Michal Havlík, Hálkova 2, Praha 2, 12000
-
- (97) **EP 2632860**
(47) 15.10.2014
(97) 03.05.2012
(51) **C02F 1/54** (2006.01)
C02F 11/14 (2006.01)
B01D 21/01 (2006.01)
B01D 21/02 (2006.01)
B01D 21/28 (2006.01)
C02F 1/20 (2006.01)
C02F 1/74 (2006.01)
(96) 28.10.2011
(96) 11787700.1
- (73) OREGÉ, 78350 Jouy-en-Josas, FR
- (72) CAPEAU, Patrice, F-13100 Aix En Provence, FR
LOPEZ, Michel, F-11110 Coursan, FR
GENDROT, Pascal, F-78350 Jouy en Josas, FR
- (54) **Způsob a zařízení k čištění vod zpracováním koloidů**
- (32) 1004285
(31) 29.10.2010
(33) FR
(86) PCT/FR2011/000583
(87) WO 2012/056129
(74) PATENTSERVIS Praha a.s., Na Podkovce 281/10, Praha 4, 14700
-
- (97) **EP 2639444**
(47) 26.11.2014
(97) 18.09.2013
(51) **F02M 59/06** (2006.01)
F02M 59/10 (2006.01)
F04B 1/04 (2006.01)
(96) 12.03.2012
(96) 12158980.8
- (73) Delphi International Operations Luxembourg S.à r.l., 4940 Bascharage, LU
- (72) Navas Sanchez, Borja, Chatham, Kent ME4 4DL, GB
Collingborn, Peter, Gillingham, Kent ME8 8RX, GB
Laity, Kevin, Maidstone, Kent ME14 5JG, GB
- (54) **Sestava palivového čerpadla**
- (74) Společná advokátní kancelář Všetečka Zelený Švorčík Kalenský a partneři, JUDr. Michal Havlík, Hálkova 2, Praha 2, 12000
-
- (97) **EP 2640234**
(47) 05.11.2014
(97) 21.03.2013
(51) **A47J 31/42** (2006.01)
- (96) 25.06.2012
(96) 12831265.9
- (73) Conair Corporation, Stamford, CT 06902, US
- (72) LAI, Kin Man, Shatin N.T. Hong Kong, CN
FUNG, Kam Fai, Tuen Mun Hong Kong, CN
SCHNABEL, Barbara Lynn, Chappaqua, New York 10514, US
ORENT, Jill Frances Kreutzer, Westport, CT 06880, US
- (54) **Přístroj pro vaření nápoje a příslušný způsob**
- (32) 201113231021
(31) 13.09.2011
(33) US
(86) PCT/US2012/043928
(87) WO 2013/039585
(74) Čermák a spol., JUDr. Karel Čermák, Elišky Peškové 15/735, Praha 5, 15000
-
- (97) **EP 2640335**
(47) 12.11.2014
(97) 24.05.2012
(51) **A61G 11/00** (2006.01)
F24F 13/08 (2006.01)
F24F 13/24 (2006.01)
(96) 16.11.2010
(96) 10793339.2
- (73) Babybloom Healthcare B.V., 2333 AA Leiden, NL
- (72) BINK, Jeroen, NL-4811 EE Breda, NL
VAN DIJK, Oskar, NL-4811 KP Breda, NL
WILLEMSSEN, Heleen, NL-1031 TZ Amsterdam, NL
VAN DEN HOUT, Jeroen, NL-2316 DK Leiden, NL
- (54) **Inkubátor**
- (86) PCT/NL2010/050762
(87) WO 2012/067494
(74) KANIA*SEDLÁK*SMOLA Patentová a známková kancelář, Ing. František Kania, Mendlovo náměstí 1a, Brno, 60300
-
- (97) **EP 2640491**
(47) 17.12.2014
(97) 09.08.2012
(51) **B01D 53/14** (2006.01)
B01D 53/62 (2006.01)
(96) 12.01.2012
(96) 12700476.0
- (73) Siemens Aktiengesellschaft, 80333 München, DE
- (72) FISCHER, Björn, 60318 Frankfurt a.M., DE
JOH, Ralph, 63500 Seligenstadt, DE
SCHILLGALIES, Ingo, 48308 Senden, DE
SCHNEIDER, Rüdiger, 65817 Eppstein, DE
- (54) **Rozpouštědlo, způsob přípravy absorpční kapaliny, použití rozpouštědla a způsob aktivace rozpouštědla**
- (32) 11152703
(31) 31.01.2011
(33) EP
(86) PCT/EP2012/050414
(87) WO 2012/104123
(74) Čermák a spol., JUDr. Karel Čermák, Elišky Peškové 735/15, Praha 5, 15000
-
- (97) **EP 2647295**
(47) 03.12.2014
(97) 09.10.2013
(51) **A23C 9/152** (2006.01)
A23F 5/40 (2006.01)
A23F 5/42 (2006.01)
A23G 1/32 (2006.01)
A23G 1/46 (2006.01)
(96) 03.04.2012
(96) 12162976.0
- (73) Friesland Brands B.V., 3818 LE Amersfoort, NL
- (72) van Seeventer, Paul Bastiaan, 7944 HX Meppel, NL
- (54) **Pěnotvorný systém pro teplé nápoje obsahující hydrogenuhličitánovou sůl**
- (74) ŽOVICOVÁ & ŽOVIC IP, s.r.o., Záhradnícka 36, Bratislava
-
- (97) **EP 2648170**
(47) 26.11.2014
(97) 09.10.2013

- (51) **G08G 1/054** (2006.01)
H04L 9/08 (2006.01)
H04L 9/30 (2006.01)
H04L 29/06 (2006.01)
- (96) 06.04.2012
(96) 12455003.9
- (73) Kapsch TrafficCom AG, 1120 Wien, AT
(72) Abl, Alexander, 9073 Viktring, AT
Rass, Stefan, 9020 Klagenfurt, AT
Schartner, Peter, 9020 Klagenfurt, AT
Horster, Patrick, 50226 Frechen, DE
- (54) **Způsob detekování rychlostního přestupku vozidla**
(74) KOREJZOVÁ & SPOL., v.o.s., JUDr. Petra Korejzová, Korunní 104/810 E, Praha 10, 10100
-
- (97) **EP 2648636**
(47) 03.12.2014
(97) 14.06.2012
- (51) **A61B 18/12** (2006.01)
A61B 18/18 (2006.01)
A61B 18/00 (2006.01)
A61B 18/14 (2006.01)
- (96) 07.12.2011
(96) 11794842.2
- (73) Creo Medical Limited, Radstock BA3 4QF, GB
(72) HANCOCK, Christopher Paul, Bath BA2 5EH, GB
(54) **Elektrochirurgické zařízení pro dodávání RF a mikrovlnné energie**
(32) 201021032
(31) 10.12.2010
(33) GB
(86) PCT/GB2011/001693
(87) WO 2012/076844
(74) KOREJZOVÁ & SPOL., v.o.s., JUDr. Petra Korejzová, Korunní 104/810 E, Praha 10, 10100
-
- (97) **EP 2650990**
(47) 19.11.2014
(97) 16.10.2013
- (51) **H02G 3/04** (2006.01)
- (96) 13.04.2012
(96) 12164115.3
- (73) Vergokan, 9700 Oudenaarde, BE
(72) Leus, Thomas, 9050 Gentbrugge, BE
Aelvoet, Luc, 9700 Oudenaarde, BE
Note, Paul, 8770 Ingelmunster, BE
- (54) **Svárů prostá sestava galvanizovaných ocelových částí**
(74) Společná advokátní kancelář Vsetečka Zelený Švorčík Kalenský a partneři, JUDr. Michal Havlík, Hálkova 2, Praha 2, 12000
-
- (97) **EP 2665044**
(47) 26.11.2014
(97) 20.11.2013
- (51) **G07B 15/06** (2011.01)
- (96) 16.05.2012
(96) 12168187.8
- (73) Kapsch TrafficCom AG, 1120 Wien, AT
(72) Tijink, Jasja, 2384 Breitenfurt, AT
(54) **Způsob pro měření výkonu systému silničního mýta**
(74) KOREJZOVÁ & SPOL., v.o.s., JUDr. Petra Korejzová, Korunní 104/810 E, Praha 10, 10100
-
- (97) **EP 2666763**
(47) 31.12.2014
(97) 27.11.2013
- (51) **C07C 51/02** (2006.01)
C07C 55/10 (2006.01)
C07C 59/08 (2006.01)
C01F 5/10 (2006.01)
C12P 7/40 (2006.01)
- (96) 24.05.2012
(96) 12169359.2
- (73) Purac Biochem B.V., 4206 AC Gorinchem, NL
(72) Kon, Adriaan Dirk, 4206 AC Gorinchem, NL
de Haan, André Banier, 4206 AC Gorinchem, NL
van der Weide, Paulus Lodovicus Johannes, 4206 AC Gorinchem, NL
Đekić ?ivkovic, Tanja, 4206 AC Gorinchem, NL
-
- (54) **Recyklace karboxylové kyseliny ze směsi karboxylátu hořčnatého**
(74) Společná advokátní kancelář Vsetečka Zelený Švorčík Kalenský a partneři, JUDr. Michal Havlík, Hálkova 2, Praha 2, 12000
-
- (97) **EP 2666878**
(47) 17.12.2014
(97) 27.11.2013
- (51) **C22C 1/04** (2006.01)
C22C 1/05 (2006.01)
C22C 1/10 (2006.01)
B22F 1/00 (2006.01)
B22F 3/00 (2006.01)
B22F 5/00 (2006.01)
B23P 15/28 (2006.01)
B23P 15/40 (2006.01)
B26B 19/04 (2006.01)
B22F 3/22 (2006.01)
B22C 1/16 (2006.01)
- (96) 17.05.2013
(96) 13168275.9
- (73) SEB S.A., 69130 Ecully, FR
(72) Giraud, Camille, 69002 LYON, FR
Mandica, Franck, 69340 FRANCHEVILLE, FR
- (54) **Samomazací nůž pro zastříhovač a způsob jeho výroby**
(32) 1254872
(31) 25.05.2012
(33) FR
(74) Společná advokátní kancelář Vsetečka Zelený Švorčík Kalenský a partneři, JUDr. Michal Havlík, Hálkova 2, Praha 2, 12000
-
- (97) **EP 2677267**
(47) 03.12.2014
(97) 26.07.2012
- (51) **F41A 21/30** (2006.01)
F41A 21/32 (2006.01)
F41A 21/02 (2006.01)
- (96) 17.01.2011
(96) 11719582.6
- (73) Gamo Outdoor, SL, 08830 Sant Boi de Llobregat, ES
(72) TRESSERRAS TORRE, Victor, E-08830 Sant Boi De Llobregat, ES
ARNEDO VERA, Julián, E-08830 Sant Boi De Llobregat, ES
- (54) **Způsob sestavení hlavně typu bull s tlumičem a hlavě typu bull s tlumičem takto sestavená**
(86) PCT/ES2011/070024
(87) WO 2012/098270
(74) KANIA*SEDLÁK*SMOLA Patentová a známková kancelář, Ing. František Kania, Mendlovo náměstí 1a, Brno, 60300
-
- (97) **EP 2678037**
(47) 03.12.2014
(97) 30.08.2012
- (51) **A61K 47/48** (2006.01)
- (96) 23.02.2012
(96) 12706239.6
- (73) Lonza Ltd, 3930 Visp, CH
Lonza Guangzhou Nansha Ltd., 511455 Guangzhou, CN
(72) DUCRY, Laurent, CH-3960 Sierre, CH
STUMP, Bernhard, CH-3900 Brig, CH
WONG (WANG), Heilam (Harry), Guangzhou 510250, CN
SHE, Jin (Jacky), Guangzhou, CN
PHILLIPS, Gayle, CH-3902 Brig-Glis, CH
- (54) **Rozvětvený linker pro proteinové léčivé konjugáty**
(32) PCT/CN2011/071287, PCT/CN2011/077863, PCT/CN2011/081857
(31) 25.02.2011, 01.08.2011, 07.11.2011
(33) CN, CN, CN
(86) PCT/EP2012/053039
(87) WO 2012/113847
(74) KOREJZOVÁ & SPOL., v.o.s., JUDr. Petra Korejzová, Korunní 104/810 E, Praha 10, 10100
-
- (97) **EP 2683578**
(47) 03.12.2014
(97) 20.09.2012
- (51) **B60R 25/02** (2013.01)
- (96) 09.03.2012

(96) 12713586.1
(73) ThyssenKrupp Presta AG, 9492 Eschen, LI
(72) SANDHOLZNER, Julian, A-6844 Altsch, AT
OERTLE, Max, FL-9493 Mauren, LI
(54) **Elektricky podporovaný posilovač řízení s imobilizérem**
(32) 102011013714, 102011013957
(31) 11.03.2011, 14.03.2011
(33) DE, DE
(86) PCT/EP2012/001063
(87) WO 2012/123091
(74) Společná advokátní kancelář Vsetečka Zelený Švorčík Kalenský a partneři, JUDr. Michal Havlík, Hájkova 2, Praha 2, 12000

(97) **EP 2686842**
(47) 26.11.2014
(97) 20.09.2012
(51) **G08G 1/14** (2006.01)
E04H 6/42 (2006.01)
(96) 06.03.2012
(96) 12711742.2
(73) Kapsch TrafficCom AG, 1120 Wien, AT
(72) NAGY, Oliver, A-1190 Wien, AT
(54) **Zařízení pro sledování parkovacího místa pro vozidlo**
(32) 11450037
(31) 17.03.2011
(33) EP
(86) PCT/AT2012/050029
(87) WO 2012/122579
(74) KOREJZOVÁ & SPOL., v.o.s., JUDr. Petra Korejzová, Korunní 104/810 E, Praha 10, 10100

(97) **EP 2698606**
(47) 10.12.2014
(97) 19.02.2014
(51) **G01C 21/32** (2006.01)
G01C 21/30 (2006.01)
G07B 15/06 (2011.01)
(96) 13.08.2012
(96) 12180293.8
(73) Kapsch TrafficCom AG, 1120 Wien, AT
(72) Tijink, Jasja, 2384 Breitenfurt, AT
Scheider, Thomas, 2201 Gerasdorf, AT
Weimann, Franz, 5600 St. Johann im Pongau, AT
Schrödl, Sören, 2340 Mödling, AT
(54) **Způsob aktualizace digitální silniční mapy**
(74) KOREJZOVÁ & SPOL., v.o.s., JUDr. Petra Korejzová, Korunní 810/104 E, Praha 10 - Vinohrady, 10100

(97) **EP 2701513**
(47) 07.01.2015
(97) 01.11.2012
(51) **A01N 43/80** (2006.01)
A01N 25/32 (2006.01)
A01P 7/04 (2006.01)
(96) 12.04.2012
(96) 12777530.2
(73) FMC Corporation, Philadelphia, PA 19103, US
(72) NICHOLSON, Paul, Ewing, NJ 08618, US
SHINN, Sandra L., Columbus, NJ 08022, US
PEPPER, Robert F., Bordentown, NJ 08505, US
BRAIN, David A., Hillsborough, NJ 08844, US
(54) **Použití 3-isoxazolidinonů jako selektivních herbicidů při pěstování travinových a brukvovitých plodin**
(32) 201161480405 P

(31) 29.04.2011
(33) US
(86) PCT/US2012/033253
(87) WO 2012/148689
(74) Traplová Hakr Kubát, advokátní a patentová kancelář, Ing. Eduard Hakr, Přístavní 24, Praha 7, 17000

(97) **EP 2739477**
(47) 03.12.2014
(97) 07.02.2013
(51) **B41F 17/00** (2006.01)
H05B 3/30 (2006.01)
H05B 3/28 (2006.01)
B44B 5/02 (2006.01)
B44C 1/17 (2006.01)
B29C 33/02 (2006.01)
B29C 43/52 (2006.01)
(96) 27.06.2012
(96) 12747881.6
(73) Heraeus Sensor Technology GmbH, 63450 Hanau, DE
(72) WIENAND, Karlheinz, 63741 Aschaffenburg, DE
ZINKEVICH, Matsvei, 63773 Goldbach, DE
(54) **Mikrostrukturovaný vysokoteplotní razník**
(32) 102011052365
(31) 02.08.2011
(33) DE
(86) PCT/EP2012/002707
(87) WO 2013/017185
(74) KOREJZOVÁ & SPOL., v.o.s., JUDr. Petra Korejzová, Korunní 104/810 E, Praha 10, 10100

(97) **EP 2766048**
(47) 10.12.2014
(97) 17.04.2014
(51) **A61K 47/48** (2006.01)
C07D 519/00 (2006.01)
C07D 487/04 (2006.01)
A61P 35/00 (2006.01)
(96) 11.10.2013
(96) 13780100.7
(73) Spirogen Sàrl, 1003 Lausanne, CH
(72) HOWARD, Philip Wilson, London Greater London E1 2AX, GB
(54) **Pyrolobenzodiazepiny a jejich konjugáty**
(32) 201261712928 P
(31) 12.10.2012
(33) US
(86) PCT/EP2013/071236
(87) WO 2014/057074
(74) KOREJZOVÁ & SPOL., v.o.s., JUDr. Petra Korejzová, Korunní 810/104 E, Praha 10 - Vinohrady, 10100

(97) **EP 2767964**
(47) 26.11.2014
(97) 20.08.2014
(51) **G08G 1/017** (2006.01)
(96) 14.02.2013
(96) 13155206.9
(73) Kapsch TrafficCom AG, 1120 Wien, AT
(72) Loschmidt, Patrick, 2380 Perchtoldsdorf, AT
(54) **Zařízení pro měření vozidel**
(74) KOREJZOVÁ & SPOL., v.o.s., JUDr. Petra Korejzová, Korunní 104/810 E, Praha 10, 10100

Zveřejněné překlady pozměněného, nebo omezeného znění evropských patentových spisů

U následujících udělených evropských patentů s účinky pro Českou republiku byl majitelem předložen opravený překlad patentového spisu do českého jazyka (§ 35d odst. 2 zákona č. 527/1990 Sb., v platném znění).
Datum zveřejnění opraveného překladu evropského patentového spisu je datum publikace tohoto Věstníku.

(97) EP 1685045

(97) EP 2173568

Evropské patenty zachované v pozměněném nebo omezeném znění

V této části jsou uvedeny evropské patenty s účinky pro Českou republiku, které byly Evropským úřadem podle článku 102 Úmluvy o udělování evropských patentů zachovány v omezeném znění podle čl. 105a - 105c EPC 2000, nebo v pozměněném znění (§ 35f zákona č. 527/1990 Sb., v platném znění).

(97) Datum oznámení o zachování patentu
EP 1867808 11.03.2015

(97) Datum oznámení o zachování patentu
EP 2155916 11.03.2015

MM4A Zánik evropských patentů nezaplacením poplatků za udržování platnosti patentu

Následující evropské patenty udělené Evropským patentovým úřadem s účinky pro Českou republiku zanikly pro nezaplacení poplatků za udržování platnosti patentu (§ 22 písm. b) zákona č. 527/1990 Sb., v platném znění).

(97) EP 1534570
(97) EP 1537374
(97) EP 1546272
(97) EP 1567318
(97) EP 1632967
(97) EP 1647820
(97) EP 1664087
(97) EP 1664330
(97) EP 1673147
(97) EP 1696909

(97) EP 1762319
(97) EP 1764439
(97) EP 1786997
(97) EP 1894557
(97) EP 1897653
(97) EP 1900553
(97) EP 1903188
(97) EP 1922371
(97) EP 1929604
(97) EP 1933853

(97) EP 2036447
(97) EP 2059154
(97) EP 2068625
(97) EP 2073944
(97) EP 2074122
(97) EP 2095382
(97) EP 2097185
(97) EP 2161403
(97) EP 2179940
(97) EP 2197486

(97) EP 2198132
(97) EP 2198133
(97) EP 2201231
(97) EP 2275648
(97) EP 2302799
(97) EP 2342954
(97) EP 2444537
(97) EP 2446102

PD4A

Převod práv a ostatní změny majitelů evropských patentů

(97) EP 1537203
(73) Activartis Holding GmbH, 1090 Wien, AT

(97) EP 1537203
(73) St. Anna Kinderkrebsforschung, 1090 Wien, AT

(97) EP 1556029
(73) THE REGENTS OF THE UNIVERSITY OF MICHIGAN, Ann Arbor, 48109-2590, MI, US

(97) EP 1750766
(73) EB IP Lybrido B.V., 1311 RL Almere, NL

(97) EP 1781705
(73) E. R. Squibb & Sons, L.L.C., Princeton, 08540, NJ, US

(97) EP 1872583
(73) Avigilon Fortress Corporation, Vancouver, British Columbia V6C 0A3, CA

(97) EP 2081594
(73) ImevaX GmbH, 81675 München, DE

(97) EP 2086354
(73) S & P Ingredient Development, LLC, Minnetonka, 55343, MN, US

(97) EP 2143792
(73) Riken, Wako-shi, Saitama 351-0198, JP
Otsuka Pharmaceutical Co., Ltd., Tokyo 101-8535, JP

(97) EP 2474601
(73) JX Nippon Oil & Energy Corporation, Tokyo 100-8162, JP

(97) EP 2777415
(73) Bauer Hockey Corp., Blainville, Québec J7C 0N9, CA

FG1K

Zapsané užité vzory - přehled podle čísel zápisu

V období uzávěrky tohoto čísla Věstníku zapsal Úřad průmyslového vlastnictví tyto užité vzory.

27942	<i>E 04 B 1/41</i>	(2006.01)	27959	<i>E 04 G 23/02</i>	(2006.01)	27976	<i>B 22 D 7/12</i>	(2006.01)
27943	<i>E 04 B 1/41</i>	(2006.01)	27960	<i>E 04 B 1/41</i>	(2006.01)	27977	<i>G 01 N 27/12</i>	(2006.01)
27944	<i>A 23 L 1/221</i>	(2006.01)	27961	<i>B 60 L 11/04</i>	(2006.01)	27978	<i>G 01 N 27/12</i>	(2006.01)
27945	<i>E 03 D 13/00</i>	(2006.01)	27962	<i>A 63 B 23/04</i>	(2006.01)	27979	<i>C 05 G 1/00</i>	(2006.01)
27946	<i>A 61 K 33/18</i>	(2006.01)	27963	<i>A 61 K 31/409</i>	(2006.01)	27980	<i>C 05 G 1/00</i>	(2006.01)
27947	<i>H 01 M 8/08</i>	(2006.01)	27964	<i>C 23 C 16/27</i>	(2006.01)	27981	<i>C 05 G 1/00</i>	(2006.01)
27948	<i>F 01 D 53/0</i>	(2006.01)	27965	<i>G 01 R 15/16</i>	(2006.01)	27982	<i>C 05 G 1/00</i>	(2006.01)
27949	<i>B 01 J 23/42</i>	(2006.01)	27966	<i>A 61 K 9/06</i>	(2006.01)	27983	<i>C 05 G 1/00</i>	(2006.01)
27950	<i>B 01 D 53/48</i>	(2006.01)	27967	<i>B 66 C 13/28</i>	(2006.01)	27984	<i>C 05 G 1/00</i>	(2006.01)
27951	<i>F 41 G 9/02</i>	(2006.01)	27968	<i>F 41 H 1/02</i>	(2006.01)	27985	<i>G 06 F 1/16</i>	(2006.01)
27952	<i>B 01 D 53/14</i>	(2006.01)	27969	<i>G 01 N 27/27</i>	(2006.01)	27986	<i>A 63 B 69/00</i>	(2006.01)
27953	<i>E 04 C 3/34</i>	(2006.01)	27970	<i>E 02 D 17/04</i>	(2006.01)	27987	<i>F 28 D 7/02</i>	(2006.01)
27954	<i>B 65 D 81/02</i>	(2006.01)	27971	<i>A 23 K 1/20</i>	(2006.01)	27988	<i>G 01 N 27/06</i>	(2006.01)
27955	<i>C 12 Q 1/68</i>	(2006.01)	27972	<i>B 65 D 47/04</i>	(2006.01)	27989	<i>G 03 B 19/00</i>	(2006.01)
27956	<i>B 66 C 1/10</i>	(2006.01)	27973	<i>E 01 D 21/00</i>	(2006.01)	27990	<i>A 47 G 19/26</i>	(2006.01)
27957	<i>A 61 K 39/02</i>	(2006.01)	27974	<i>E 01 D 2/00</i>	(2006.01)			
27958	<i>G 01 R 31/327</i>	(2006.01)	27975	<i>A 23 L 1/10</i>	(2006.01)			

FG1K

Zapsané užité vzory - řazené podle MPT

(51)	<i>A23K 1/20</i>	(2006.01)	(54)	Stolní chladič másla
	<i>A23K 1/18</i>	(2006.01)	(74)	HM PARTNERS s.r.o., Ing. Zdeněk Michálek, 28. října 150, Ostrava, 70200
	<i>A23K 1/14</i>	(2006.01)		
(11)	27971			
(21)	2015-30564		(51)	<i>A61K 31/409</i>
(22)	09.01.2015			<i>A61K 9/127</i>
(47)	17.03.2015			<i>A61P 35/00</i>
(73)	Smrčková Michaela Mgr., Moravský Krumlov, CZ			<i>C07F 9/10</i>
(72)	Smrčková Michaela Mgr., Moravský Krumlov, CZ		(11)	27963
(54)	Dortová směs pro výrobu dortu určeného pro hospodářská a domácí zvířata		(21)	2014-30461
(74)	Traplová Hakr Kubát, advokátní a patentová kancelář, Ing. Jan Kubát, Přístavní 24, Praha 7, 17000		(22)	17.12.2014
			(47)	17.03.2015
			(73)	WAKE spol. s r.o., Praha 1, CZ
(51)	<i>A23L 1/10</i>	(2006.01)	(72)	Ježek Petr RNDr., Praha 9, CZ
	<i>A23L 1/48</i>	(2006.01)		Nekvasil Miloš RNDr., Praha 3, CZ
(11)	27975			Poučková Pavla doc. RNDr., Dobřichovice, CZ
(21)	2015-30623		(54)	Liposomální gelový ftalocyaninový přípravek
(22)	22.01.2015		(74)	POLÁČEK a kol. patentoprávní a známková kancelář, Ing. Jiří Poláček, Dominikánská 6, Plzeň, 30112
(47)	17.03.2015			
(73)	Radič Lukáš, Praha 9, CZ		(51)	<i>A61K 33/18</i>
(72)	Radič Lukáš, Praha 9, CZ			<i>A61K 31/79</i>
(54)	Kombinované těsto pro přípravu knedlíků s medovíkovou složkou			<i>A61K 31/715</i>
				<i>A61K 31/375</i>
(51)	<i>A23L 1/221</i>	(2006.01)		<i>A61K 31/7028</i>
	<i>A23L 2/56</i>	(2006.01)		<i>A61P 31/02</i>
	<i>A23L 2/60</i>	(2006.01)		<i>A61K 31/05</i>
	<i>C12G 3/08</i>	(2006.01)		<i>A61P 31/04</i>
(11)	27944			<i>A61P 31/18</i>
(21)	2014-29725			<i>A61P 31/14</i>
(22)	02.07.2014			<i>A61P 31/20</i>
(47)	17.03.2015			<i>A61P 31/22</i>
(73)	Zachodil Václav, Ostrava, CZ			<i>A61P 31/16</i>
	Zachodilová Alena Ing., Ostrava, CZ			<i>A61P 31/12</i>
(72)	Zachodil Václav, Ostrava, CZ		(11)	27946
	Zachodilová Alena Ing., Ostrava, CZ		(21)	2014-29830
(54)	Přípravek pro ochucení, výrobu a přípravu nápojů		(22)	30.07.2014
			(47)	17.03.2015
(51)	<i>A47G 19/26</i>	(2006.01)	(73)	SARKESSYAN Albert, Almaty, KZ
	<i>F25B 21/02</i>	(2006.01)		SARKISYAN Sergey, New York 11204, NY, US
	<i>F25D 11/00</i>	(2006.01)	(72)	SARKESSYAN Albert, Almaty, KZ
(11)	27990			SARKISYAN Sergey, New York 11204, NY, US
(21)	2015-30733		(54)	Farmaceutický prostředek s virucidním a antibakteriálním účinkem
(22)	13.02.2015		(74)	KOREJZOVÁ & SPOL., v.o.s., JUDr. Petra KOREJZOVÁ, Korunní 810/104E, Praha 10- Vinohrady, 10100
(47)	17.03.2015			
(73)	Vinkler Miroslav Ing., Nový Malín, CZ			
(72)	Vinkler Miroslav Ing., Nový Malín, CZ		(51)	<i>A61K 39/02</i>

- (11) 27957
(21) **2014-30307**
(22) 21.11.2014
(47) 17.03.2015
(73) Bittner Libor Ing., Vyškov, CZ
Vrzal Vladimír MVDr., Ivanovice na Hané, CZ
(72) Bittner Libor Ing., Vyškov, CZ
Vrzal Vladimír MVDr., Ivanovice na Hané, CZ
(54) **Univerzální přípravek ke zvýšení celkové obranyschopnosti a imunity**
(74) Advokátní kancelář JUDr. Jaromír Saxl, JUDr. PhDr. Jaromír Saxl, Údolní 567/33, Brno, 60200
-
- (51) **A61K 9/06** (2006.01)
A61K 47/12 (2006.01)
A61K 31/4406 (2006.01)
A61K 31/047 (2006.01)
A61K 31/075 (2006.01)
(11) 27966
(21) **2014-30480**
(22) 18.12.2014
(47) 17.03.2015
(73) Zentiva, k.s., Praha 10- Dolní Měcholupy, CZ
(72) Pěček Daniel, Brno, CZ
Heřt Jakub, Dobřejšovice, CZ
(54) **Stabilizace hydrofilní masti vybranými kyselinami**
(74) ROTT, RŮŽIČKA & GUTTMANN Patentová, známková a advokátní kancelář, Ing. Jana Fuchsová, Vinohradská 37, Praha 2, 12000
-
- (51) **A63B 23/04** (2006.01)
A61H 1/02 (2006.01)
(11) 27962
(21) **2014-30460**
(22) 06.12.2012
(47) 17.03.2015
(73) COMTES FHT a.s., Dobřany, CZ
(72) Nový Zbýšek Dr. Ing., Blovice, CZ
Tikal Filip Ing., Plzeň, CZ
Urbánek Miroslav Ing., Tymákov, CZ
(54) **Fyzioterapeutický trenážer**
(74) POLÁČEK a kol. patentová a známková kancelář, Ing. Jiří Poláček, Dominikánská 6, Plzeň, 30112
-
- (51) **A63B 69/00** (2006.01)
A63B 71/04 (2006.01)
(11) 27986
(21) **2015-30689**
(22) 04.02.2015
(47) 17.03.2015
(73) Manolevski Gligor, Praha 6 Břevnov, CZ
(72) Manolevski Gligor, Praha 6 Břevnov, CZ
(54) **Zařízení pro nácvik úderů ve stolním tenise**
(74) UNIPATENT, Ing. Jiří Chlustina, Sázavská 16, Praha 2 - Vinohrady, 12000
-
- (51) **B01D 53/14** (2006.01)
C12M 1/00 (2006.01)
(11) 27952
(21) **2014-30006**
(22) 23.09.2014
(47) 17.03.2015
(73) EPS, s.r.o., Kunovice, CZ
VŠCHT Praha, Praha 6- Dejvice, CZ
(72) Minařík Miroslav Ing., Kunovice, CZ
Dostálková Jitka Ing., Topolná, CZ
Zábranská Jana prof. Ing., Praha 6, CZ
Pokorná Dana Ing., Praha 4, CZ
Paclík Ladislav Ing., Putimov, CZ
Pištěk Vlastimil Ing., Uherské Hradiště, CZ
-
- (54) **Vypírací kapalina pro zachycení sulfanu**
(74) Ing. Miroslav Minařík, V Pastouškách 205, Kunovice, 68604
-
- (51) **B01D 53/48** (2006.01)
C02F 3/00 (2006.01)
C02F 3/30 (2006.01)
(11) 27950
(21) **2014-29939**
(22) 03.09.2014
(47) 17.03.2015
(73) EPS, s.r.o., Kunovice, CZ
VŠCHT Praha, Praha 6- Dejvice, CZ
(72) Minařík Miroslav Ing., Kunovice, CZ
Dostálková Jitka Ing., Topolná, CZ
Zábranská Jana prof. Ing., Praha 6, CZ
Pokorná Dana Ing., Praha 4, CZ
Paclík Ladislav Ing., Putimov, CZ
Pištěk Vlastimil Ing., Uherské Hradiště, CZ
(54) **Zařízení pro simultánní denitrifikaci a desulfurizaci**
(74) Ing. Miroslav Minařík, V Pastouškách 205, Kunovice, 68604
-
- (51) **B01J 23/42** (2006.01)
B01J 21/18 (2006.01)
H01M 8/22 (2006.01)
(11) 27949
(21) **2014-29936**
(22) 03.09.2014
(47) 17.03.2015
(73) Ústav chemických procesů AV ČR, v. v. i., Praha 6, CZ
(72) Kaluža Luděk Mgr., Praha 9, CZ
(54) **Katalyzátor Pt/C pro nízkoteplotní palivové baterie**
(74) Ing. Petr Řezáč, Jihozápadní III 1145/4, Praha 4, 14100
-
- (51) **B22D 7/12** (2006.01)
B22D 7/06 (2006.01)
B22C 23/02 (2006.01)
B08B 9/02 (2006.01)
(11) 27976
(21) **2015-30624**
(22) 23.01.2015
(47) 17.03.2015
(73) VÍTKOVICE HEAVY MACHINERY a.s., Ostrava Vítkovice, CZ
(72) Petržela Jiří Ing., Havířov - Životice, CZ
Put Jiří Ing., Ostrava - Michálkovice, CZ
Cechel Tomáš Ing., Karviná 1, CZ
Hrabovský Alois Ing., Ostrava - Výškovice, CZ
(54) **Zařízení pro čištění vnitřních stěn nádob, zejména ocelářských kokil**
-
- (51) **B60L 11/04** (2006.01)
B60L 11/12 (2006.01)
B60L 11/18 (2006.01)
B60K 1/00 (2006.01)
(11) 27961
(21) **2014-30442**
(22) 15.12.2014
(47) 17.03.2015
(73) Vysoká škola báňská- Technická univerzita Ostrava, Ostrava- Poruba, CZ
(72) Fojtásek Kamil Ing., Ostrava- Poruba, CZ
Čermák Tomáš prof. Ing., Moravská Ostrava, CZ
Sládeček Václav Ing., Vratimov, CZ
Vincenc Jan Ing., Havířov- Podlesí, CZ
Palacký Petr doc. Ing., Nový Jičín, CZ
Neborák Ivo doc. Ing., Rychvald, CZ
Kopáček Jaroslav prof. Ing., Moravská Ostrava, CZ
(54) **Uspořádání hydraulické části elektrohydraulického pohonu univerzální trakční akumulátorové jednotky bez aktivního chlazení**
-
- (51) **B65D 47/04** (2006.01)
B05B 1/30 (2006.01)
G01F 13/00 (2006.01)
C02F 1/68 (2006.01)
(11) 27972
(21) **2015-30575**
(22) 13.01.2015
(47) 17.03.2015
(73) INFORM - CONSULT - AQUA, s.r.o., Příbram II, CZ

- (72) Kohn Karel dipl. tech., Příbram II, CZ
(54) **Kontinuální dávkovač kapalin, zejména dezinfekčních roztoků**
(74) Ing. Miroslav Karas, Strakonická 352, Příbram V, 26101
-
- (51) **B65D 81/02** (2006.01)
(11) 27954
(21) **2014-30108**
(22) 16.10.2014
(47) 17.03.2015
(73) Indet Safety Systems a.s., Vsetín, CZ
(72) Němčák Ondřej Ing., Vsetín, CZ
(54) **Bezpečnostní kapsule iniciátoru**
(74) Ing. Dana Kreizlová, Návesní 61, Zlín- Mladcová, 76001
-
- (51) **B66C 1/10** (2006.01)
B66B 20/00 (2006.01)
B66B 9/04 (2006.01)
(11) 27956
(21) **2014-30265**
(22) 13.11.2014
(47) 17.03.2015
(73) TRATEC - CS, s.r.o., Velký Šenov, CZ
(72) Lemfeld Jan, Velký Šenov, CZ
(54) **Zvedací zařízení kabin k obráběcím strojům**
(74) Patentová a známková kancelář Novotný, Ing. Jaroslav Novotný, Římská 45/2135, Praha 2, 12000
-
- (51) **B66C 13/28** (2006.01)
B66B 1/24 (2006.01)
B60W 10/08 (2006.01)
H02J 3/32 (2006.01)
H02J 7/14 (2006.01)
H02P 3/14 (2006.01)
(11) 27967
(21) **2014-30516**
(22) 30.12.2013
(47) 17.03.2015
(73) Beta Control s.r.o., Brno - Bystře, CZ
(72) Přikryl Radovan Ing., Brno, CZ
Másló Pavel Ing., Kuřim, CZ
(54) **Zapojení pro rekuperaci energie při řízení mechanicky zatíženého pohonu s frekvenčním měničem**
(74) INPARTNERS GROUP, Ing. Dušan Kendereški, Lidická 51, Brno, 60200
-
- (51) **C05G 1/00** (2006.01)
(11) 27979
(21) **2015-30673**
(22) 03.02.2015
(47) 17.03.2015
(73) Univerzita Palackého v Olomouci, Olomouc, CZ
Fosfa a.s., Břeclav, Poštorná, CZ
(72) Koprna Radoslav Ing., Olomouc, CZ
Valenta Rudolf Ing., Břeclav, CZ
Spíchal Lukáš Mgr., Olomouc, CZ
Plíhalová Lucie Mgr., Olomouc, CZ
Strnad Miroslav prof. Ing., Olomouc, CZ
Doležal Karel Mgr., Hlubočky, CZ
(54) **Vícesložkové kapalně hnojivo, vhodné zejména pro obilniny**
(74) INVENTIA s.r.o., RNDr. Kateřina Hartvichová, Na Bělidle 3, Praha 5, 15000
-
- (51) **C05G 1/00** (2006.01)
(11) 27980
(21) **2015-30674**
(22) 03.02.2015
(47) 17.03.2015
(73) Univerzita Palackého v Olomouci, Olomouc, CZ
Fosfa a.s., Břeclav, Poštorná, CZ
(72) Koprna Radoslav Ing., Olomouc, CZ
Valenta Rudolf Ing., Břeclav, CZ
Spíchal Lukáš Mgr., Olomouc, CZ
Plíhalová Lucie Mgr., Olomouc, CZ
Strnad Miroslav prof. Ing., Olomouc, CZ
Doležal Karel Mgr., Hlubočky, CZ
(54) **Vícesložkové kapalně hnojivo, vhodné zejména pro plodovou a listovou zeleninu**
-
- (74) INVENTIA s.r.o., RNDr. Kateřina Hartvichová, Na Bělidle 3, Praha 5, 15000
-
- (51) **C05G 1/00** (2006.01)
(11) 27981
(21) **2015-30675**
(22) 03.02.2015
(47) 17.03.2015
(73) Univerzita Palackého v Olomouci, Olomouc, CZ
Fosfa a.s., Břeclav, Poštorná, CZ
(72) Koprna Radoslav Ing., Olomouc, CZ
Valenta Rudolf Ing., Břeclav, CZ
Spíchal Lukáš Mgr., Olomouc, CZ
Plíhalová Lucie Mgr., Olomouc, CZ
Strnad Miroslav prof. Ing., Olomouc, CZ
Doležal Karel Mgr., Hlubočky, CZ
(54) **Vícesložkové kapalně hnojivo, vhodné zejména pro výživu řepky**
(74) INVENTIA s.r.o., RNDr. Kateřina Hartvichová, Na Bělidle 3, Praha 5, 15000
-
- (51) **C05G 1/00** (2006.01)
(11) 27982
(21) **2015-30676**
(22) 03.02.2015
(47) 17.03.2015
(73) Univerzita Palackého v Olomouci, Olomouc, CZ
Fosfa a.s., Břeclav - Poštorná, CZ
(72) Koprna Radoslav Ing., Olomouc, CZ
Valenta Rudolf Ing., Břeclav, CZ
Spíchal Lukáš Mgr., Olomouc, CZ
Plíhalová Lucie Mgr., Olomouc, CZ
Strnad Miroslav prof. Ing., Olomouc, CZ
Doležal Karel Mgr., Hlubočky, CZ
(54) **Vícesložkové kapalně hnojivo, vhodné zejména pro výživu kukuřice**
(74) INVENTIA s.r.o., RNDr. Kateřina Hartvichová, Na Bělidle 3, Praha 5, 15000
-
- (51) **C05G 1/00** (2006.01)
(11) 27983
(21) **2015-30677**
(22) 03.02.2015
(47) 17.03.2015
(73) Univerzita Palackého v Olomouci, Olomouc, CZ
Fosfa a.s., Břeclav - Poštorná, CZ
(72) Koprna Radoslav Ing., Olomouc, CZ
Valenta Rudolf Ing., Břeclav, CZ
Spíchal Lukáš Mgr., Olomouc, CZ
Plíhalová Lucie Mgr., Olomouc, CZ
Strnad Miroslav prof. Ing., Olomouc, CZ
Doležal Karel Mgr., Hlubočky, CZ
(54) **Vícesložkové kapalně hnojivo, vhodné zejména pro výživu ječmene**
(74) INVENTIA s.r.o., RNDr. Kateřina Hartvichová, Na Bělidle 3, Praha 5, 15000
-
- (51) **C05G 1/00** (2006.01)
(11) 27984
(21) **2015-30678**
(22) 03.02.2015
(47) 17.03.2015
(73) Univerzita Palackého v Olomouci, Olomouc, CZ
Fosfa a.s., Břeclav - Poštorná, CZ
(72) Koprna Radoslav Ing., Olomouc, CZ
Valenta Rudolf Ing., Břeclav, CZ
Spíchal Lukáš Mgr., Olomouc, CZ
Plíhalová Lucie Mgr., Olomouc, CZ
Strnad Miroslav prof. Ing., Olomouc, CZ
Doležal Karel Mgr., Hlubočky, CZ
(54) **Vícesložkové kapalně hnojivo, vhodné zejména pro obilniny**
(74) INVENTIA s.r.o., RNDr. Kateřina Hartvichová, Na Bělidle 3, Praha 5, 15000
-
- (51) **C12Q 1/68** (2006.01)
(11) 27955
(21) **2014-30165**
(22) 27.10.2014
(47) 17.03.2015

- (73) Masarykova univerzita, Brno, CZ
GENERI BIOTECH s.r.o., Hradec Králové- Třebeš, CZ
- (72) Plevová Karla Mgr., Hošťálkova u Vsetína, CZ
Plešingerová Hana Mgr., Brno, CZ
Libra Antonín PharmDr., Hradec Králové, CZ
Jurčíčková Zuzana Mgr., Nový Jičín, CZ
Kotašková Jana Mgr., Brno, CZ
Pavlová Šárka Mgr., Tišnov 3, CZ
Bryja Vítězslav Mgr., Brno, CZ
Pospíšilová Šárka prof. RNDr., Brno, CZ
Kozubík Alois prof. RNDr., Brno, CZ
- (54) **Sada pro stanovení prognózy chronické lymfocytární leukémie**
- (74) INVENTIA s. r. o., RNDr. Kateřina Hartvichová, Na Bělidle 3, Praha 5, 15000
-
- (51) **C23C 16/27** (2006.01)
C23C 16/00 (2006.01)
G21C 13/087 (2006.01)
- (11) 27964
(21) **2014-30468**
(22) 17.12.2014
(47) 17.03.2015
(73) Fyzikální ústav AV ČR, v.v.i., Praha 8, CZ
(72) Kratochvílová Irena doc. Ing., Praha 8- Troja, CZ
Fendrych František Ing., Praha 2, CZ
- (54) **Polykrystalická diamantová vrstva chránící povrch zirkonových slitin M5**
-
- (51) **E01D 2/00** (2006.01)
E01D 19/00 (2006.01)
E01D 101/30 (2006.01)
E01D 21/00 (2006.01)
- (11) 27974
(21) **2015-30614**
(22) 21.01.2015
(47) 17.03.2015
(73) České vysoké učení technické v Praze Fakulta stavební, Praha 6, CZ
(72) Foglar Marek doc. Ing., Praha 4 - Chodov, CZ
Göringer Jakub Ing., Praha 4, CZ
- (54) **Železobetonový rám s optimalizovaným statickým působením**
- (74) Ing. Hana Dušková, Na Kočově 180, Chotutice, 28103
-
- (51) **E01D 21/00** (2006.01)
- (11) 27973
(21) **2015-30613**
(22) 21.01.2015
(47) 17.03.2015
(73) České vysoké učení technické v Praze Fakulta stavební, Praha 6, CZ
(72) Foglar Marek Ing., Praha 4 Chodov, CZ
Göringer Jakub Ing., Praha 4, CZ
- (54) **Ocelové montážní ložisko**
- (74) Ing. Hana Dušková, Na Kočově 180, Chotutice, 28103
-
- (51) **E02D 17/04** (2006.01)
- (11) 27970
(21) **2015-30561**
(22) 09.01.2015
(47) 17.03.2015
(73) Schlechter Pavel, Praha 10, CZ
(72) Schlechter Pavel, Praha 10, CZ
- (54) **Zátěžné pažení do výkopů**
- (74) Ing. Dobroslav Musil, patentová kancelář, Ing. Dobroslav Musil, Cejl 38, Brno, 60200
-
- (51) **E03D 13/00** (2006.01)
G01F 1/05 (2006.01)
G01F 1/10 (2006.01)
- (11) 27945
(21) **2014-29828**
(22) 29.07.2014
(47) 17.03.2015
(73) Mlejnek Pavel, Praha 4- Modřany, CZ
(72) Mlejnek Pavel, Praha 4- Modřany, CZ
- (54) **Vložka do pisoáru**
- (74) Ing. Václav Kratochvíl, Husníkova 2086/22, Praha 5, 15800
-
- (51) **E04B 1/41** (2006.01)
- (11) 27942
(21) **2014-29404**
(22) 31.03.2014
(47) 17.03.2015
(73) České vysoké učení technické v Praze, Fakulta stavební, Katedra konstrukcí pozemních staveb, Praha 6, CZ
(72) Witzany Jiří prof. Ing., Praha 6, CZ
Zigler Radek Ing., Praha 5, CZ
- (54) **Rozebíratelný spoj prefabrikovaných stěnových a stropních dílců**
- (74) Ing. Václav Kratochvíl, Husníkova 2086/22, Praha 5, 15800
-
- (51) **E04B 1/41** (2006.01)
- (11) 27943
(21) **2014-29405**
(22) 31.03.2014
(47) 17.03.2015
(73) České vysoké učení technické v Praze, Fakulta stavební, Katedra konstrukcí pozemních staveb, Praha 6, CZ
(72) Witzany Jiří prof. Ing., Praha 6, CZ
Čejka Tomáš doc. Ing., Praha 5, CZ
- (54) **Spoj prefabrikovaných stropních dílců**
- (74) Ing. Václav Kratochvíl, Husníkova 2086/22, Praha 5, 15800
-
- (51) **E04B 1/41** (2006.01)
E04B 2/72 (2006.01)
- (11) 27960
(21) **2014-30357**
(22) 01.12.2014
(47) 17.03.2015
(73) České vysoké učení technické v Praze, Fakulta stavební, Katedra konstrukcí pozemních staveb, Praha 6, CZ
(72) Witzany Jiří prof. Ing., Praha 6, CZ
Zigler Radek Ing., Praha 5, CZ
Čejka Tomáš doc. Ing., Praha 5, CZ
- (54) **Spoj, zejména pro spojení stavebního horního stěnového dílce a spodního stěnového dílce**
- (74) Ing. Václav Kratochvíl, Husníkova 2086/22, Praha 5, 15800
-
- (51) **E04C 3/34** (2006.01)
- (11) 27953
(21) **2014-30009**
(22) 23.09.2014
(47) 17.03.2015
(73) České vysoké učení technické v Praze, Fakulta stavební, Katedra konstrukcí pozemních staveb, Praha 6, CZ
(72) Fiala Ctislav Ing., Praha 5, CZ
Hejl Jaroslav Ing., Veselí nad Lužnicí, CZ
Volf Martin Ing., Praha 1, CZ
Růžička Jan Ing., Plzeň, CZ
Hájek Petr prof. Ing., Praha 10, CZ
- (54) **Prefabrikovaný sloup pro svislé konstrukce**
- (74) Ing. Václav Kratochvíl, Husníkova 2086/22, Praha 5, 15800
-
- (51) **E04G 23/02** (2006.01)
E04C 5/07 (2006.01)
- (11) 27959
(21) **2014-30356**
(22) 01.12.2014
(47) 17.03.2015
(73) České vysoké učení technické v Praze, Fakulta stavební, Katedra konstrukcí pozemních staveb, Praha 6, CZ
(72) Witzany Jiří prof. Ing., Praha 6, CZ
Zigler Radek Ing., Praha 5, CZ
- (54) **Kompozitní lamelový pás**
- (74) Ing. Václav Kratochvíl, Husníkova 2086/22, Praha 5, 15800
-
- (51) **F01D 5/30** (2006.01)
- (11) 27948
(21) **2014-29871**
(22) 14.08.2014
(47) 17.03.2015
(73) Křemen Aleš, Odolena Voda, CZ
(72) Pompe Vilém Ing., Praha 5- Radotín, CZ
- (54) **Uložení za klidu přestavitelné lopatky rotoru zajištěné děleným prstencem**

(51) **F28D 7/02** (2006.01)
(11) 27987
(21) **2015-30694**
(22) 04.02.2015
(47) 17.03.2015
(73) ASIO, spol. s r.o., Brno, CZ
(72) Piňos Stanislav Ing., Brno, CZ
(54) **Zařízení pro recyklaci tepelné energie z šedých vod**
(74) KANIA SEDLÁK SMOLA patentová kancelář, Ing. Veronika Zemanová, Mendlovo nám. 1a, Brno, 60300

(51) **F41G 9/02** (2006.01)
B64D 1/04 (2006.01)
B64C 27/08 (2006.01)
G05D 1/00 (2006.01)
(11) 27951
(21) **2014-30000**
(22) 22.09.2014
(47) 17.03.2015
(73) Svachouček Václav Ing., Vlašim, CZ
(72) Svachouček Václav Ing., Vlašim, CZ
Tamele Jiří Ing., Polička, CZ
(54) **Systém pro eliminaci cílů, například ničení obrněné techniky**

(51) **F41H 1/02** (2006.01)
A41D 13/015 (2006.01)
A41D 13/00 (2006.01)
(11) 27968
(21) **2014-30517**
(22) 29.12.2014
(47) 17.03.2015
(73) Frajová Jaroslava, Brtnice, CZ
(72) Frajová Jaroslava, Brtnice, CZ
(54) **Kamuflovaná balistická ochrana pro ženy pro společenské příležitosti**
(74) Ing. Dobroslav Musil, patentová kancelář, Ing. Dobroslav Musil, Cejl 38, Brno, 60200

(51) **G01N 27/06** (2006.01)
G01N 27/14 (2006.01)
(11) 27988
(21) **2015-30695**
(22) 05.02.2015
(47) 17.03.2015
(73) České vysoké učení technické v Praze Fakulta elektrotechnická, Praha 6, CZ
(72) Koblížek Vilém doc. Ing., Praha 6 - Vokovice, CZ
(54) **Univerzální měřicí cela pro izolanty a dielektrika**
(74) Ing. Hana Dušková, Na Kočově 180, Chotutice, 28103

(51) **G01N 27/12** (2006.01)
(11) 27977
(21) **2015-30625**
(22) 23.01.2015
(47) 17.03.2015
(73) České vysoké učení technické v Praze Univerzitní centrum energeticky efektivních budov, Buštěhrad, CZ
(72) Včelák Jan Ing., Kladno, CZ
Vodička Aleš Bc., Odolena Voda, CZ
Ptáček Petr Ing., Černošice, CZ
Mlejnek Pavel Ing., Praha 4, CZ
(54) **Kombinovaný senzor pro měření vlhkosti ve stavebních strukturách**
(74) Ing. Hana Dušková, Na Kočově 180, Chotutice, 28103

(51) **G01N 27/12** (2006.01)
(11) 27978
(21) **2015-30626**
(22) 23.01.2015
(47) 17.03.2015
(73) České vysoké učení technické v Praze Univerzitní centrum energeticky efektivních budov, Buštěhrad, CZ
(72) Včelák Jan Ing., Kladno, CZ
Maška Marek Bc., Praha 6, CZ
Kuklík Petr doc. Ing., Praha 4, CZ
Mlejnek Pavel Ing., Praha 4, CZ
(54) **Systém pro komplexní vyhodnocení vlhkosti v dřevostavbách**

(74) Ing. Hana Dušková, Na Kočově 180, Chotutice, 28103

(51) **G01N 27/27** (2006.01)
G01N 27/403 (2006.01)
(11) 27969
(21) **2014-30527**
(22) 31.12.2014
(47) 17.03.2015
(73) Novotný Ladislav doc. Dr. Ing., Praha 10, CZ
(72) Novotný Ladislav doc. Dr. Ing., Praha 10, CZ
(54) **Uspořádání elektrochemického modulárního systému zejména pro chemickou analýzu, detekci a diagnostiku**

(51) **G01R 15/16** (2006.01)
G01R 1/20 (2006.01)
G01R 15/18 (2006.01)
G01R 15/12 (2006.01)
G01R 15/00 (2006.01)
(11) 27965
(21) **2014-30471**
(22) 18.12.2014
(47) 17.03.2015
(73) MEG A - Měřicí Energetické Aparáty, a.s., Česká, CZ
(72) Pospíchal Ladislav doc. Ing., Brno, CZ
Hoder Karel Ing., Blansko, CZ
Pernica Drahomír Ing., Ochoz u Brna, CZ
(54) **Měřicí a napájecí izolátor**
(74) Ing. Libor Markes, Grohova 54, Brno, 60200

(51) **G01R 31/327** (2006.01)
G01R 31/00 (2006.01)
(11) 27958
(21) **2014-30343**
(22) 28.11.2014
(47) 17.03.2015
(73) České vysoké učení technické v Praze Fakulta elektrotechnická, Praha 6, CZ
(72) Papež Václav doc. Ing., Praha 10, CZ
(54) **Zařízení pro testování řídicích transformátorů**
(74) Ing. Hana Dušková, Na Kočově 180, Chotutice, 28103

(51) **G03B 19/00** (2006.01)
G03B 29/00 (2006.01)
G06T 1/00 (2006.01)
A61B 5/117 (2006.01)
(11) 27989
(21) **2015-30726**
(22) 11.02.2015
(47) 17.03.2015
(73) Vybíral Josef Mgr., Kladno, CZ
(72) Vybíral Josef Mgr., Kladno, CZ
(54) **Optický snímač pro digitalizaci obrazců ze zkoumaných vzorků, zařízení a systém ke zkoumání**
(74) JUDr. Valerie Vodičková, Vodičkova 40, Praha 1, 11000

(51) **G06F 1/16** (2006.01)
G12B 9/04 (2006.01)
H05K 7/00 (2006.01)
H05K 5/02 (2006.01)
(11) 27985
(21) **2015-30683**
(22) 03.02.2015
(47) 17.03.2015
(73) MCAT AUTOMATION s.r.o., Plzeň, CZ
(72) Hájek Ladislav, Plzeň, CZ
Potěšil Roman Ing., Horní Bříza, CZ
(54) **Vrstvené pouzdro tabletu s prosvětlením pomocí řízené LED technologie**
(74) PATENTOVÁ KANCELÁŘ, Mgr. Hana Jirkalová, Michelská 18/12a, Praha 4, 14000

(51) **H01M 8/08** (2006.01)
H01M 8/02 (2006.01)
B01D 61/06 (2006.01)
(11) 27947
(21) **2014-29837**

(22) 31.07.2014
(47) 17.03.2015
(73) ÚJV Řež, a. s., Husinec, Řež, CZ
(72) Doucek Aleš Ing., Praha 8, CZ

(54) **Systém pro akumulaci elektrické energie se středotlakým elektrolyzérem a vícestupňovou reverzní osmózou**

Seznam majitelů zapsaných užitečných vzorů

(73)	(11)	(51)	(73)	(11)	(51)
ASIO, spol. s r.o., Brno, CZ	27987	F 28 D 7/02	INFORM - CONSULT - AQUA, s.r.o., Příbram II, CZ	27972	B 65 D 47/04
Beta Control s.r.o., Brno - Bystrc, CZ	27967	B 66 C 13/28	Masarykova univerzita, Brno, CZ	27955	C 12 Q 1/68
COMTES FHT a.s., Dobřany, CZ	27962	A 63 B 23/04	MCAT AUTOMATION s.r.o., Plzeň, CZ	27985	G 06 F 1/16
České vysoké učení technické v Praze Fakulta elektrotechnická, Praha 6, CZ	27958	G 01 R 31/327	MĚGA - Měřicí Energetické Aparáty, a.s., Česká, CZ	27965	G 01 R 15/16
České vysoké učení technické v Praze Fakulta elektrotechnická, Praha 6, CZ	27988	G 01 N 27/06	TRATEC - CS, s.r.o., Velký Šenov, CZ	27956	B 66 C 1/10
České vysoké učení technické v Praze, Fakulta stavební, Katedra konstrukcí pozemních staveb, Praha 6, CZ	27942	E 04 B 1/41	ÚJV Řež, a. s., Husinec, Řež, CZ	27947	H 01 M 8/08
České vysoké učení technické v Praze, Fakulta stavební, Katedra konstrukcí pozemních staveb, Praha 6, CZ	27943	E 04 B 1/41	Univerzita Palackého v Olomouci, Olomouc, CZ	27979	C 05 G 1/00
České vysoké učení technické v Praze, Fakulta stavební, Katedra konstrukcí pozemních staveb, Praha 6, CZ	27953	E 04 C 3/34	Univerzita Palackého v Olomouci, Olomouc, CZ	27980	C 05 G 1/00
České vysoké učení technické v Praze, Fakulta stavební, Katedra konstrukcí pozemních staveb, Praha 6, CZ	27959	E 04 G 23/02	Univerzita Palackého v Olomouci, Olomouc, CZ	27981	C 05 G 1/00
České vysoké učení technické v Praze, Fakulta stavební, Katedra konstrukcí pozemních staveb, Praha 6, CZ	27960	E 04 B 1/41	Univerzita Palackého v Olomouci, Olomouc, CZ	27982	C 05 G 1/00
České vysoké učení technické v Praze Fakulta stavební, Praha 6, CZ	27973	E 01 D 21/00	Univerzita Palackého v Olomouci, Olomouc, CZ	27983	C 05 G 1/00
České vysoké učení technické v Praze Fakulta stavební, Praha 6, CZ	27974	E 01 D 2/00	Univerzita Palackého v Olomouci, Olomouc, CZ	27984	C 05 G 1/00
České vysoké učení technické v Praze Univerzitní centrum energeticky efektivních budov, Buštěhrad, CZ	27977	G 01 N 27/12	Ústav chemických procesů AV ČR, v. v. i., Praha 6, CZ	27949	B 01 J 23/42
České vysoké učení technické v Praze Univerzitní centrum energeticky efektivních budov, Buštěhrad, CZ	27978	G 01 N 27/12	VÍTKOVICE HEAVY MACHINERY a.s., Ostrava Vítkovice, CZ	27976	B 22 D 7/12
EPS, s.r.o., Kunovice, CZ	27950	B 01 D 53/48	VŠCHT Praha, Praha 6- Dejvice, CZ	27950	B 01 D 53/48
EPS, s.r.o., Kunovice, CZ	27952	B 01 D 53/14	VŠCHT Praha, Praha 6- Dejvice, CZ	27952	B 01 D 53/14
Fosfa a.s., Břeclav, Poštorná, CZ	27979	C 05 G 1/00	Vysoká škola báňská- Technická univerzita Ostrava, Ostrava-Poruba, CZ	27961	B 60 L 11/04
Fosfa a.s., Břeclav, Poštorná, CZ	27980	C 05 G 1/00	WAKE spol. s r.o., Praha 1, CZ	27963	A 61 K 31/409
Fosfa a.s., Břeclav, Poštorná, CZ	27981	C 05 G 1/00	Zentiva, k.s., Praha 10- Dolní Měcholupy, CZ	27966	A 61 K 9/06
Fosfa a.s., Břeclav - Poštorná, CZ	27982	C 05 G 1/00	Bittner Libor Ing., Vyškov, CZ	27957	A 61 K 39/02
Fosfa a.s., Břeclav - Poštorná, CZ	27983	C 05 G 1/00	Frajová Jaroslava, Brtnice, CZ	27968	F 41 H 1/02
Fosfa a.s., Břeclav - Poštorná, CZ	27984	C 05 G 1/00	Křemen Aleš, Odolena Voda, CZ	27948	F 01 D 5/30
Fyzikální ústav AV ČR, v.v.i., Praha 8, CZ	27964	C 23 C 16/27	Manolevski Gligor, Praha 6 Břevnov, CZ	27986	A 63 B 69/00
GENERI BIOTECH s.r.o., Hradec Králové- Třebeš, CZ	27955	C 12 Q 1/68	Mlejnek Pavel, Praha 4- Modřany, CZ	27945	E 03 D 13/00
Indet Safety Systems a.s., Vsetín, CZ	27954	B 65 D 81/02	Novotný Ladislav doc. Dr. Ing., Praha 10, CZ	27969	G 01 N 27/27
			Radič Lukáš, Praha 9, CZ	27975	A 23 L 1/10
			SARKESSYAN Albert, Almaty, KZ	27946	A 61 K 33/18
			SARKISYAN Sergey, New York 11204, NY, US	27946	A 61 K 33/18
			Schlechter Pavel, Praha 10, CZ	27970	E 02 D 17/04
			Smrčková Michaela Mgr., Moravský Krumlov, CZ	27971	A 23 K 1/20
			Svachouček Václav Ing., Vlašim, CZ	27951	F 41 G 9/02

(73)		(11)	(51)		(73)	(11)	(51)	
Vinkler Miroslav Ing., Nový Malín, CZ	27990	A 47 G 19/26	(2006.01)	Vybíral Josef Mgr., Kladno, CZ	27989	G 03 B 19/00	(2006.01)	
Vrzal Vladimír MVDr., Ivanovice na Hané, CZ	27957	A 61 K 39/02	(2006.01)	Zachodil Václav, Ostrava, CZ	27944	A 23 L 1/221	(2006.01)	
				Zachodilová Alena Ing., Ostrava, CZ	27944	A 23 L 1/221	(2006.01)	

FG4Q

Zapsané průmyslové vzory - přehled podle čísel zápisu

V období uzávěrky tohoto čísla Věstníku zapsal Úřad průmyslového vlastnictví tyto průmyslové vzory:

36369		36371	22-01	36373
36370	12-16	36372	09-01	

FG4Q

Zapsané průmyslové vzory - přehled podle tříd

- (51) **09-01**
- (11) 36372
- (21) 2014-40085
- (22) 11.11.2014
- (15) 13.03.2015
- (54) **Kelímek**
- (28) 12
- (73) Fabric Constructions s.r.o., Velká Polom, CZ
- (72) Čihák Petr Ing., Čakovičky, CZ
Pospíšil Jiří Ing., Dolní Lhota, CZ
- (74) PATENTOVÁ KANCELÁŘ, Mgr. Hana Jirkalová, Michelská 18/12a,
Praha 4, 14000



2.1



1.1



2.2



1.2



2.3



1.3



2.4



1.4



3.1



3.2



4.3



3.3



4.4



3.4



5.1



4.1



6.1



4.2



7.1



8.1



12.1



9.1



10.1



11.1

- (51) **12-16**
(11) 36370
(21) 2014-39922
(22) 20.05.2014
(15) 13.03.2015
(54) **Stupátko kabiny vozidla**
(28) 4
(73) SCANIA CV AB, Södertälje, SE
(72) Parker David, Stuttgart, DE
Hansen Kristofer, Stockholm, SE
Lundgren Anders, Södertälje, SE
(74) FISCHER & PARTNER Intellectual Property s.r.o., Na Hrobci 294/5,
Praha 2, 12800

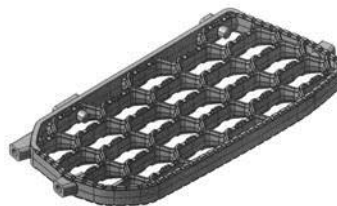

1.1



1.2



1.3



1.4



1.5



2.4

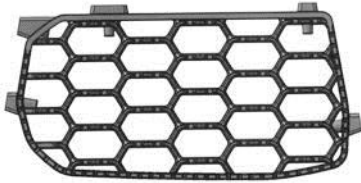

1.6



2.5



1.7

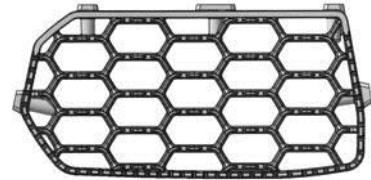

2.6

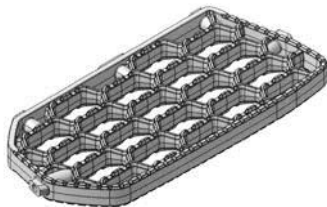

2.1



2.7



2.2

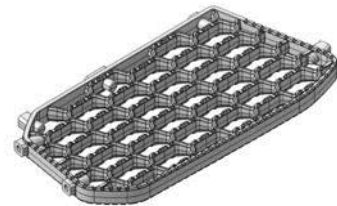

3.1



2.3



3.2



3.3



4.2



3.4



4.3



3.5



4.4

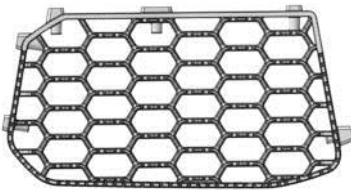

3.6



4.5

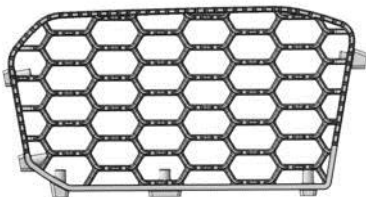

3.7



4.6



4.1

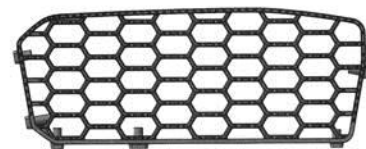

4.7

-
- (51) **22-01**
(11) 36371
(21) 2014-39991
(22) 15.08.2014
(15) 13.03.2015
(54) **Kryt závěru pušky**
(28) 1
(73) Rychlík Rudolf Ing., Brno, CZ
(72) Rychlík Rudolf Ing., Brno, CZ



1.1

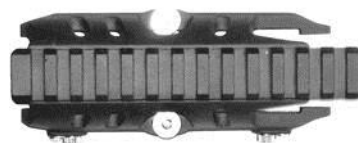

1.3



1.2



1.4

Seznam vlastníků zapsaných průmyslových vzorů

(73)	(11)	(51)	(73)	(11)	(51)
Fabric Constructions s.r.o., Velká Polom, CZ	36372	09-01	Rychlik Rudolf Ing., Brno, CZ	36371	22-01
HELUZ cihlářský průmysl v.o.s., Dolní Bukovsko, CZ	36369		SCANIA CV AB, Södertälje, SE	36370	12-16
Vysoká škola báňská-Technická univerzita Ostrava, Ostrava-Poruba, CZ	36373				

Dodatková ochranná osvědčení pro léčiva a pro přípravky na ochranu rostlin

Zánik dodatkového osvědčení na patent

(11) 280053/75

Úřední rozhodnutí a oznámení

MK4A, MK4F

Zánik patentů a autorských osvědčení uplynutím doby platnosti

(11)	(21)	Int.Cl/(51)	(11)	(21)	Int.Cl/(51)
280053	1990-1295	8/C07D 405/06	286145	1996-2613	7/F28F 1/40
284149	1995-640	8/B61D 39/00	297549	1997-2904	8/A61K 31/05
285502	1996-2529	6/C12N 15/15	300146	2006-459	8/A61K 47/18

MK1K

Zániky užitečných vzorů uplynutím doby platnosti

(11)	(21)	(51)	(11)	(21)	(51)
15401	2005-16388	B44B 11/00 (2006.01)	21436	2010-23191	A01K 15/02 (2006.01)
15460	2005-16384	H02B 1/30 (2006.01)	21469	2010-23176	G06F 17/30 (2006.01)
15493	2005-16383	B42D 5/06 (2006.01)	21615	2010-23173	C07D 401/04 (2006.01)
17912	2007-19172	H04B 3/04 (2006.01)	21647	2010-23174	H01M 4/02 (2006.01)
18148	2007-19170	F03B 13/06 (2006.01)	22103	2010-23166	C04B 28/02 (2006.01)
21433	2010-23168	G01R 27/22 (2006.01)			

MK4Q

Zániky práva ze zapsaných průmyslových vzorů uplynutím doby ochrany

(11)	(21)	Int.Cl/(51)	(11)	(21)	Int.Cl/(51)
29385	1999-31884	7/25-03	34762	2009-37868	9/27-03
29516	1999-31894	7/09-01	34763	2009-37869	9/11-02
34665	2009-37805	9/21-01	34773	2009-37867	9/07-01
34683	2009-37873	9/09-03	34830	2009-37871	9/23-99
34696	2009-37874	9/06-09	34879	2009-37876	9/09-07
34697	2009-37878	9/25-03	35175	2009-37875	9/32-00

Zápisy licenčních smluv do patentového rejstříku pro nabyvatele

(11) 303106		Druh licence: sublicence
(73) Česká hlava s.r.o., Svatý Jan pod Skalou, okr. Beroun, CZ		Datum uzavření smlouvy: 11.03.2015
Nabyvatel: WEW-A, spol. s r.o., Sedlec 23, Svatý Jan pod Skalou, 26712, CZ		Datum zápisu smlouvy: 17.03.2015
Druh licence: nevýlučná	(11) 304904	
Datum uzavření smlouvy: 11.03.2015	(73) Výzkumný ústav zemědělské techniky v.v.i., Praha 6 - Ruzyně, CZ	
Datum zápisu smlouvy: 17.03.2015	Česká zemědělská univerzita v Praze, Praha 6 - Suchbátka, CZ	
	Nabyvatel: Česká peleta, z.s.p.o., Ruská 294, Dobříšovice, 25229, CZ	
(11) 303106		Druh licence: nevýlučná
(73) Česká hlava s.r.o., Svatý Jan pod Skalou, okr. Beroun, CZ		Datum uzavření smlouvy: 18.12.2014
Nabyvatel: GAS - technik s.r.o., Vinohradská 89/90, Praha 3, Vinohrady, 13000, CZ		Datum zápisu smlouvy: 12.03.2015

ND1K

První prodloužení doby platnosti užitečných vzorů

(51) F02B 65/00 (2006.01)	(51) C05B 9/00 (2006.01)
F01B 31/28 (2006.01)	(11) 22447
F01K 11/00 (2006.01)	(21) 2011-24351
(11) 22164	(22) 16.05.2011
(21) 2011-24026	(73) ECOLAB ZNOJMO, spol. s.r.o., Znojmo, CZ
(22) 07.03.2011	(54) Směsné fosforečno-draselné hnojivo s druhotnými živinami pro lesní hospodářství
(73) PolyComp, a.s., Poděbrady, Kluk, CZ	
Hrbek David Ing., Poděbrady, CZ	
Hrbek Jakub Ing., Poděbrady, CZ	
(54) Parní motor	

- (51) **B32B 15/08** (2006.01)
B32B 15/18 (2006.01)
B32B 27/04 (2006.01)
B32B 27/30 (2006.01)
B32B 33/00 (2006.01)
E04D 5/10 (2006.01)
- (11) 22506
(21) 2011-24062
(22) 15.03.2011
(73) D PLAST, a.s., Zlín, CZ
(54) Kusový plošný polotovar kompozitního vícevrstvého materiálu a zařízení k výrobě tohoto kusového plošného polotovaru
- (51) **B32B 5/02** (2006.01)
B32B 5/08 (2006.01)
B82B 1/00 (2006.01)
B01D 39/16 (2006.01)
A47G 9/02 (2006.01)
A62B 23/00 (2006.01)
A41D 13/12 (2006.01)
- (11) 22513
(21) 2011-24267
(22) 28.04.2011
(73) ČESKÁ VČELA s.r.o., Rakovník, CZ
(54) Bariérová textilie

- (51) **E03D 1/34** (2006.01)
(11) 22554
(21) 2011-24490
(22) 15.06.2011
(73) FALCON - Jihlava s. r. o., Jihlava, CZ
(54) Vypouštěcí ventil nádrže WC
- (51) **F42B 7/00** (2006.01)
(11) 23450
(21) 2011-25275
(22) 06.12.2011
(73) Filip Pavel, Praha, CZ
(54) Brok do střelných zbraní

ND1K

Druhé prodloužení doby platnosti užžitných vzorů

- (51) **F16L 33/04** (2006.01)
F16L 33/32 (2006.01)
- (11) 18430
(21) 2008-19740
(22) 11.03.2008
(73) Klaban Tomáš, Brno, CZ
(54) Převlečná těsnicí objímka pro hadice
- (51) **E04D 11/02** (2006.01)
E04D 11/00 (2006.01)
E04B 7/00 (2006.01)
- (11) 18456
(21) 2008-19732
(22) 10.03.2008
(73) BENDA TRADE s.r.o., Praha, CZ
(54) Vegetační střecha, zejména sklonitá
- (51) **A63B 29/00** (2006.01)
A63B 29/02 (2006.01)
A62B 1/18 (2006.01)
A62B 1/00 (2006.01)
- (11) 18480
(21) 2008-19750
(22) 13.03.2008
(73) SINGING ROCK s.r.o., Poniklá, CZ
(54) Jisticí a slaňovací pomůcka
- (51) **G09F 19/22** (2006.01)
G09F 19/00 (2006.01)
E02D 17/20 (2006.01)
B32B 3/12 (2006.01)
- (11) 18528
(21) 2008-19731
(22) 10.03.2008
(73) BENDA TRADE s.r.o., Praha, CZ
(54) Reklamní plocha vytvořená na svahu a/nebo mající svažitý povrch

- (51) **G01N 21/71** (2006.01)
G01N 21/88 (2006.01)
- (11) 18596
(21) 2008-19874
(22) 16.04.2008
(73) Štarman Stanislav Ing., Praha, CZ
(54) Zařízení pro detekci povrchových vad elektricky vodivého materiálu
- (51) **B07B 4/04** (2006.01)
- (11) 18768
(21) 2008-19869
(22) 16.04.2008
(73) PSP Engineering a. s., Přerov, CZ
(54) Třídíče sypkého materiálu
- (51) **E06B 3/26** (2006.01)
E06B 1/06 (2006.01)
E06B 1/36 (2006.01)
- (11) 19109
(21) 2008-20002
(22) 03.06.2008
(73) Němec Leo, Praha, CZ
(54) Okno pro náhradu vnější části špaletového okna
- (51) **E03D 1/34** (2006.01)
E03D 3/12 (2006.01)
- (11) 19353
(21) 2008-20636
(22) 08.12.2008
(73) Falcon - Jihlava s. r. o., Jihlava, CZ
(54) Zařízení k otevírání vypouštěcího ventilu splachovače WC pomocí tlačítka s možností volby ukončení výtoku splachované vody
- (51) **B22F 3/12** (2006.01)
- (11) 19962
(21) 2008-19745
(22) 12.03.2008
(73) Schwäbische Hüttenwerke Automotive GmbH & Co. KG, Aalen-Wasseralfingen, DE
(54) Tekutinotěsný díl ze slinutého kovu

ND4Q

První obnovy doby ochrany průmyslových vzorů

(51) 02-02
(11) 34760
(21) 2009-37794
(22) 16.09.2009
(54) Taláry a barety

(51) 12-16
(11) 35021
(21) 2010-38175
(22) 09.04.2010
(54) Dily karoserie vozidla

(51) 26-06
(11) 35003
(21) 2010-38176
(22) 09.04.2010
(54) Osvětlení vozidla

ND4Q

Druhé obnovy doby ochrany průmyslových vzorů

(51) 25-02
(11) 33246
(21) 2005-35963
(22) 11.03.2005
(54) Horní část kanálové vpusti

(51) 25-02
(11) 33251
(21) 2005-35968
(22) 11.03.2005
(54) Horní část kanálové vpusti

(51) 25-02
(11) 33248
(21) 2005-35965
(22) 11.03.2005
(54) Horní část kanálové vpusti

(51) 25-02
(11) 33252
(21) 2005-35969
(22) 11.03.2005
(54) Horní část kanálové vpusti

(51) 25-02
(11) 33250
(21) 2005-35967
(22) 11.03.2005
(54) Horní část kanálové vpusti

ND4Q

Třetí obnovy doby ochrany průmyslových vzorů

(51) 02-02
(11) 29659
(21) 2000-32362
(22) 22.03.2000
(54) Oblečení

(51) 02-02
(11) 29660
(21) 2000-32363
(22) 22.03.2000
(54) Oblečení

ND4Q

Čtvrté obnovy doby ochrany průmyslových vzorů

(51) 23-03
(11) 26150
(21) 1995-28471
(22) 09.06.1995
(54) Topná tělesa

PD4A

Převod práv a ostatní změny majitelů patentů

(11) 294742
(21) 1997-1853
(73) Verein für Kernverfahrenstechnik und Analytik. Rossendorf e.V., 01328
Dresden, DE

(11) 294742
(21) 1997-1853
(73) Fraunhofer-Gesellschaft zur Förderung der angewandten Forschung e.V.,
80686 München, DE

(11) 302335
(21) 2010-341
(73) Alliance Laundry CE s.r.o., Příbor, CZ

PD1K

Převod práv a ostatní změny majitelů užitečných vzorů

(11) 21028
(21) 2010-22649
(73) Alliance Laundry CE s.r.o., Příbor, CZ

(11) 21685
(21) 2010-23329
(73) Alliance Laundry CE s.r.o., Příbor, CZ

(11) 21988
(21) 2010-23542
(73) Alliance Laundry CE s.r.o., Příbor, CZ

(11) 22425
(21) 2011-24206
(73) Alliance Laundry CE s.r.o., Příbor, CZ

(11) 22550
(21) 2011-24439
(73) Alliance Laundry CE s.r.o., Příbor, CZ

(11) 22761
(21) 2011-24299
(73) B.O.I.S. - FILTRY, spol. s r. o., Brno, CZ

(11) 27350
(21) 2014-29879
(73) Alliance Laundry CE s.r.o., Příbor, CZ

Zamítnuté a částečně zamítnuté přihlášky ochranných známek před zveřejněním

Kapitola obsahuje údaje o rozhodnutích o přihláškách ochranných známek, u kterých byly na základě provedeného věcného průzkumu shledány Úřadem důvody pro zamítnutí přihlášky ochranné známky podle ustanovení § 4 nebo 6 zákona č. 441/2003 Sb. Na základě toho Úřad vydal rozhodnutí o zamítnutí přihlášky podle ustanovení § 22 zákona č.441/2003 Sb., a to pro celý seznam výrobků a služeb nebo pro jeho část. Údaje o výsledku rozhodnutí (zamítnutí přihlášky, částečné zamítnutí přihlášky) jsou uvedeny za datem právní moci rozhodnutí pod INID kódem (583) s názvem "Datum právní moci rozhodnutí/výsledek rozhodnutí".

(210) **O-496415**
(540)

e-spis

(583) 25.01.2015/NABYTÍ P.M. - ZAMÍTNUTÍ PŘIHLÁŠKY

(210) **O-513554**
(540)

(210) **O-498806**
(540)

PÁLAVA RESORT

(583) 03.03.2015/NABYTÍ P.M. - ZAMÍTNUTÍ PŘIHLÁŠKY



(210) **O-499029**
(540)

NEJ Magazín

(583) 04.03.2015/NABYTÍ P.M. - ZAMÍTNUTÍ PŘIHLÁŠKY

(583) 01.03.2015/NABYTÍ P.M. - ČÁSTEČNÉ ZAMÍTNUTÍ PŘIHLÁŠKY

(210) **O-502108**
(540)

Prague Piano Trio

(583) 03.03.2015/NABYTÍ P.M. - ZAMÍTNUTÍ PŘIHLÁŠKY

(210) **O-514031**
(540)

iZlato

(583) 12.03.2015/NABYTÍ P.M. - ZAMÍTNUTÍ PŘIHLÁŠKY

(210) **O-503986**
(540)

FABRIC

(583) 03.03.2015/NABYTÍ P.M. - ČÁSTEČNÉ ZAMÍTNUTÍ PŘIHLÁŠKY

(210) **O-514542**
(540)

(210) **O-509078**
(540)



(583) 06.03.2015/NABYTÍ P.M. - ČÁSTEČNÉ ZAMÍTNUTÍ PŘIHLÁŠKY



(583) 07.03.2015/NABYTÍ P.M. - ZAMÍTNUTÍ PŘIHLÁŠKY

(210) **O-515457**
(540)

PRIMAVERA

(583) 06.03.2015/NABYTÍ P.M. - ZAMÍTNUTÍ PŘIHLÁŠKY

Zveřejněné přihlášky ochranných známek

(210) **O-486915**

(220) 30.06.2011

(320) 30.06.2011

(511) 3, 5, 8, 9, 10, 16, 21, 25, 35, 38, 41, 42, 44, 45

(540)

eRecept

(510) (3) mýdla, parfumerie, vonné oleje, kosmetika, vlasové vody (lotions), zubní pasty; (5) farmaceutické výrobky, hygienické výrobky pro léčebné účely, dietetické přípravky pro léčebné účely, potraviny pro batolata, náplastí, obvazový materiál, materiál pro plombování zubů a pro zubní otisky, dezinfekční přípravky, výrobky pro hubení škodlivých zvířat, fundicidy, herbicidy, hygienické výrobky pro osobní hygienu kromě toaletních potřeb, deodoranty jiné než pro osobní hygienu, cigarety bez tabáku k léčebnému účelu; (8) razidla (ruční nářadí); (9) přístroje pro zpracování informací a počítače, software a databáze na nosičích; (10) přístroje a nástroje chirurgické, zubní a veterinářské, umělé údy, oči a zuby, ortopedické potřeby, materiál na sešívání ran; (16) papír, lepenka a výrobky z těchto materiálů, které nejsou zařazeny do jiných tříd, tiskárenské výrobky - zejména periodický a neperiodický tisk, potřeby pro knižní vazby, fotografie, papírenské zboží, lepidla pro papírenství nebo domácnost, materiál pro umělce, štetce, psací stroje a kancelářské potřeby (s výjimkou nábytku), učební a vyučovací pomůcky s výjimkou přístrojů, plastické obaly spadající do této třídy, tiskařské typy, tiskařské štočky, propagační a informační materiály jako obálky, štítky, formuláře, tiskopisy, dopisní papíry, pořadače, psací potřeby, samolepky, obtisky, plakáty, katalogy, reklamní tiskoviny, inzertní listy, etikety, prospekty, novoročenky, vizitky, pohlednice, kalendáře, mapy, razítka; (21) náční a nádoby pro domácnost nebo kuchyň (nikoliv z drahých kovů, ani postříbřených nebo pozlacených kovů); (25) oděvy, obuv, kloboučnické zboží; (35) propagační činnost, reklama, obchodní administrativní, kancelářské práce, služby související s koncepční, řídicí a metodickou činností pro podnikatelské subjekty v oboru farmacie a medicíny, pomoc při řízení obchodních činností, vydávání propagačních, reklamních a inzertních textů, příprava a pořádání veletrhů, výstav a jiných veřejných akcí zaměřených na prezentaci výrobků a služeb, systemizace informací do počítačových databází; (38) provozování webových stránek, šíření informací z oboru farmacie a medicíny prostřednictvím komunikačních sítí; (41) vzdělávací, výchovná a osvětová činnost v oboru farmacie a medicíny, organizování a vedení konferencí, seminářů, vzdělávacích akcí a školení v těchto oborech, zábava, sportovní a kulturní aktivity; (42) vědecké a technologické služby a s nimi spojený výzkum a návrhy, vědecký výzkum pro lékařské účely, kontrola kvality léčiv, správa software; (44) lékařské služby, péče o hygienu a krásu osob, lékařské analýzy týkající se léčení osob, služby týkající se umělého oplodnění, lékařské poradenství, odborné poradenství, konzultační činnost v oboru farmacie a medicíny; (45) právní služby v oboru farmacie a medicíny.

(730) **ČR - Státní ústav pro kontrolu léčiv, Šrobárova 48, Praha 10, 10041, CZ**

(210) **O-495122**

(220) 14.05.2012

(320) 14.05.2012

(511) 3, 5, 30

(540)

MedEx

(510) (3) mýdla a mycí pěny na ruce; (5) farmaceutické přípravky, sanitární přípravky pro medicínální a zdravotnické účely, přípravky a substance pro preventivní ošetřování a zmírňování kašle, nachlazení a dalších poruch a onemocnění dýchacího ústrojí a podobných onemocnění a stavů, medikované cukrářské výrobky včetně dražé a cucavých dražé a bonbónů a pastilek, pastilky proti bolestem v krku, inhalátory plněné farmaceutickými přípravky a inhalátory pro úlevu od kašle, nachlazení a chřipky a příznaků chřipky (farmaceutické výrobky), lokální analgetika, medikované a léčivé masti a krémy, nosní spreje a přípravky pro úlevu a uvolnění nosu, dietetické látky a substance upravené pro lékařské účely, potraviny a strava pro děti; (30) nemedikované cukrářské výrobky, pastilky, žvýkačky.

(730) **The Procter & Gamble Company, One Procter & Gamble Plaza, Cincinnati, Ohio, OH, US**

(740) **ŠTROS & KUSÁK advokátní a patentová kancelář, JUDr. David Štros, advokát, Národní 32, Praha 1, 11000**

(210) **O-496171**

(220) 21.06.2012

(320) 21.06.2012

(511) 9, 35, 38, 41

(540)

ONE MAN SHOW

(510) (9) aparáty a přístroje vědecké, geodetické, fotografické, filmové, optické, přístroje pro vážení, měření, signalizaci, kontrolu, záchranu a přístroje učební, aparáty pro záznam, uchování, převod, přenos nebo reprodukci zvuku nebo obrazu, přístroje a nástroje pro vedení, přepínání, přeměnu, akumulaci, regulaci nebo řízení elektrického proudu, hasicí přístroje, telefony, záznamníky, faxy, ústředny, magnetické nebo optické suporty zvukových nebo zvukově obrazových záznamů, automatické distributory a mechanismy na mince, zapisovací pokladny, kalkulační stroje, přístroje pro zpracování informací a počítače, včetně jejich jednotlivých součástí a náhradních dílů ze třídy 9, baterie a články elektrické, elektrické akumulátory, počítačové hry s výstupem na PC nebo na TV, pohledy ilustrované se zvukovou nahrávkou, hrací skříně uváděné v činnost vhozením mince, reklamní světelné přístroje, nosiče záznamů nenahrané, videokazety nenahrané, audiokazety nenahrané, hudební díla na nosičích nebo v elektronické podobě, CD disky, DVD disky, programové vybavení pro počítače, software, hardware výpočetní techniky nebo komunikační nebo informační techniky, elektronické databáze a databázové produkty, informace a data a databáze a záznamy v elektronické podobě, elektronické nebo datové nebo informační nebo komunikační nebo výpočetní sítě, včetně jednotlivých součástí a náhradních dílů obsažených ve třídě 9, multimediální aplikace, elektronické multimediální nebo elektronické informační katalogy, elektronické časopisy, elektronická periodika a knihy v elektronické podobě; (35) reklamní, inzertní a propagační činnost, marketing, reklamní, inzertní a propagační činnost prostřednictvím jakéhokoliv média, prostřednictvím telefonní sítě nebo datové sítě nebo informační sítě nebo elektronické sítě nebo komunikační sítě nebo počítačové sítě, poskytování informací komerčního nebo reklamního charakteru, multimediálních informací komerčního charakteru, komerční využití Internetu v oblastech komerčních internetových médií a vyhledávacích služeb, on-line inzerce, pronájem informačních míst v rámci této třídy, činnost reklamní agentury, činnost ekonomických a/nebo organizačních poradců, zprostředkování v obchodních vztazích, merchandising, franchising, pomoc při využívání a řízení obchodního podniku, personální agentura, personální poradenství, automatizované zpracování dat, pomoc při provozování obchodů a obchodních činností průmyslového nebo obchodního podniku, služby, které zahrnují záznam, přepis, vypracování, kompilaci, přenášení nebo systematickosti písemných či datových či elektronických sdělení a záznamů, jakož i využívání nebo kompilaci matematických a statistických údajů, organizační zabezpečování televizního vysílání, systém na podporu a intenzifikaci obchodních služeb, založený na zvýhodňování klíčových spolupracovníků a klientů, věrnostní a bonusové systémy, jako například poskytování slev a odměn; (38) telekomunikace, služby umožňující komunikaci jedné osoby s druhou, televizní vysílání, rozhlasové vysílání, digitální vysílání, televizní vysílání programů, televizní vysílání zábavných, vzdělávacích, výchovných, soutěžních, diskusních a informačních pořadů, telematika, šíření, výměna nebo získávání zpráv a informací, šíření elektronických časopisů, informací, elektronických periodik, knih v elektronické podobě, audio nebo audiovizuálních děl prostřednictvím informační nebo datové nebo elektronické nebo komunikační nebo telekomunikační nebo počítačové sítě, zejména Internetu, pomocí satelitů aj., informační služby na Internetu, související s televizním vysíláním, komunikace, poradenská činnost v oblasti sdělovacích prostředků, telekomunikací, informační služby v oblasti telekomunikací, informační kancelář, poskytování informačních služeb prostřednictvím počítačů, pronájem komunikačních

míst; (41) tvorba a šíření internetového pořadu, nakladatelství a vydavatelství, ediční činnost, publikační činnost, nahrávání nosičů zvukových nebo obrazově zvukových, půjčování nahraných zvukových a zvukově obrazových záznamů, televizní zpravodajství, agenturní činnost v oblasti kultury, zprostředkování v oblasti kultury, výchovy, zábavy a sportu, výchovná, vzdělávací, soutěžní činnost, organizace, provozování a provádění her a soutěží i veřejných, výstavní činnost v oblasti kultury nebo zábavy nebo výchovy nebo vzdělávání, provozování tělovýchovných zařízení, pronájem a půjčování sportovních potřeb s výjimkou dopravních prostředků, půjčování knih, tiskovin, pronájem a půjčování audiopřístrojů, videopřístrojů, videorekordérů, videokamer, fotoaparátů, promítaček, rozhlasových a televizních přijímačů, filmů, kulturních a vzdělávacích potřeb a přístrojů, půjčování a pronájem obrazů, dekorací, pronájem stadiónů, tenisových dvorců, půjčování potápěčské výstroje, pronájem a půjčování sportovního nářadí s výjimkou dopravních prostředků, provozování a/nebo pronájem fitness centra.

(590) Barevná

(730) **Seznam.cz, a.s.**, Radlická 3294/10, Praha 5 - Smíchov, 15000, CZ

(740) JUDr. Miroslav Kupka, Levého 1532, Rakovník, 26901

(210) **O-500640**

(220) 20.12.2012

(320) 20.12.2012

(511) 41

(540)

SONO

(510) (41) nahrávací studio (služby), výroba audiovizuálních děl, zvukové nahrávací zařízení (pronájem).

(730) **Karlík Pavel**, Široká 11, Praha 1, 11000, CZ

(210) **O-503986**

(220) 29.04.2013

(320) 29.04.2013

(511) 9

(540)

FABRIC

(510) (9) štíty, prilby, dýchací masky, filtry (pro dýchací masky i fotografické), respirátory na filtraci vzduchu.

(730) **KORUS EU a.s.**, Masarykova 1247/164, Ústí nad Labem město, centrum, 40001, CZ

(210) **O-504738**

(220) 27.05.2013

(320) 27.05.2013

(511) 39, 41, 43

(540)

Pálavský Gulášfest

(510) (39) distribuce vinných výrobků, skladování potravin a nápojů - zejména ve vinných sklípcích, přeprava zboží, spedice, zasilatelské služby, služby dopravce, jako je autobusová doprava, automobilová doprava, doprava letecká, lodní (námořní i říční), trajektová, železniční, tramvajová, nákladní (kamionová), osobní doprava i přeprava zboží a nákladů, pronájem a půjčování autokarů, automobilů, lodí, kamióňů, koní, pronájem garáží a parkovacích míst, lodivodství, pilotování, přeprava obrněnými vozy, převozy sanitkou, půjčování závodních automobilů, spedice, stěhování, taxislužba, doprava a skladování odpadu, doručovací služby, kurýrní služby, doručování novin a časopisů, přeprava cenností s doprovodem i bez, dodávka zboží poštou, balení zboží, nakládání respektive vykládání zboží, služby nosičů, odtahování dopravních prostředků při poruchách a haváriích, vyprošťování uvíznutých lodí, vyzdvihování potopených lodí, skladování zboží, pronájem skladů, archivace elektronicky uložených dat nebo dokumentů, rozvod elektřiny, energie, tepla, vody, doprava ropou, služby turistické kanceláře s výjimkou kanceláří poskytujících hotelové rezervace, jako je zprostředkování přepravy, organizování cest, exkurzí, prohlídek, zájezdů, doprovázení turistů, organizování okružních výletů, okružních plaveb, jízdy výletní lodí, informace o dopravě, rezervace jízdenek, místenek, letenek a lodních lístků; (41) organizování festivalů, vinných trhů, slavností a soutěží, organizování kulturních nebo vzdělávacích akcí a výstav, zejm. ve vinných sklípcích - spadajících do třídy 41, zejména na téma vinařství, prezentace vín, pořádání výchovně-vzdělávacích programů s tematikou vinařství, poskytování informací o zpracování vína, informace a zprostředkování možností rekreace, rozptýlení, zábavy, pořádání

divadelních představení, provozování kinosálů, koncertní síně, provozování muzeí, knihovny (půjčovny knih), pořádání diskoték, provozování kasin a heren, provozování her on-line (z počítačové sítě), noční kluby, karaoke, výchovně-zábavné klubové služby, kluby zdraví, cirkusy, drezúra zvířat, provozování zoologických zahrad, půjčování filmů, umělecké a módní agentury, estrády, pořádání loterií, organizování plesů, plánování a organizování večírků a oslav, organizování vzdělávacích, zábavných, sportovních soutěží nebo soutěží krásy, organizování kulturních nebo vzdělávacích výstav, organizování živých představení a vystoupení, předprodej vstupenek, filmová tvorba, filmová studia, dabing, digitální zpracování obrazu, nahrávací studia, výroba rozhlasových a televizních programů, zpravodajské služby, obrazové zpravodajství, fotografování, půjčování a pronájem divadelních a jiných dekorací včetně osvětlení, pronájem rozhlasových a televizních přijímačů, půjčování přenosných videokamer, vydávání knih, elektronické publikování (DTP), poskytování on-line elektronických publikací (bez možnosti stažení), vydávání elektronických knih a časopisů on-line, posunková řeč (tlumočení), překladatelské služby, organizování a vedení kolokvií, konferencí, kongresů, seminářů, symposií, informace o výchově a vzdělávání, školení, praktické cvičení, instruktážní výcvik, zkoušení, přezkoušení, dálkové studium, korespondenční kurzy, internátní školy, dětské jesle a školky, prázdninové tábory, náboženská výchova, pomoc a poradenství pro volbu povolání, pořádání a řízení pracovních setkání, tělesná výchova, provozování a pronájem sportovních zařízení - golfových hřišť, stadiónů, tenisových dvorců, plaveckých bazénů, gymnastický výcvik, půjčování sportovního nářadí, s výjimkou dopravních prostředků; (43) hostinská činnost, provozování vinných sklípků - v rámci služeb spadajících do třídy 43, provozování penzionů, hotelů, hostelů, motelů, restaurace, bary, snack bary, cafeterie, motoresty, hostince, kantýny, závodní jídelny, menzy, rychlé občerstvení, hromadné dodávání hotových jídel, catering, zajištění stravování při společenských akcích a služby spojené s nákupem a obstaráváním potravin, nápojů, zejména vín, a občerstvení, pohostinství, příprava jídel, společné stravování, podávání jídel a nápojů, příprava jídel a nápojů ke spotřebě služby spojené s ubytováním, stravováním a občerstvením, poskytování a obstarávání jídla a nápojů, služby zajišťující stravování, gastroservis - zásobování restaurací a provozoven potravinářskými výrobky a nápoji, hromadné dodávání hotových jídel, nápojů do restaurací, jídelen automat pro občerstvení, zásobování v rámci této třídy, poskytování gastronomických služeb, příprava jídel a výrobků studené kuchyně, pořádání hostin, provozování pizzerie, bufetu, samoobslužné restaurace, kavárny, vinárny, poradenství v oboru hotelnictví, poradenství v oboru gastronomie, zajišťování hotelových pobytů, pronájem apartmánů, sálů, salónek a jiných nebytových prostor obsažených v této třídě, poradenství v oboru provozování hotelů a gastronomických provozů, služby zajišťující dočasné ubytování, pronájem jednacích, školících a prezentačních místností, provoz kempu, rezervace pobytů, půjčování a pronájem restauračního zařízení, zásobování v rámci této třídy, provozování a rezervace turistických nocleháren, penzionů, včetně penzionů pro zvířata, kempů, prázdninových táborů, dětských jeslí, domovů důchodců, půjčování stanů, půjčování židlí, stolů, prostírání, nápojového skla, poskytování stravování pro zvířata.

(730) **Ševčík Josef Ing.**, Brněnská 5, Velké Pavlovice, 69106, CZ

(740) **DANĚK & PARTNERS** Advokátní a patentová kancelář, Ing. Dr. Vilém Daněk, Vinohradská 45/1107, Praha 2, 12000

(210) **O-508600**
(220) 24.10.2013
(320) 24.10.2013
(511) 35, 41, 42
(540)

iCollege

- (510) (35) poradenství v obchodní činnosti, styky s veřejností; (41) dálkové studium, elektronické publikování (DTP), informace o výchově a vzdělávání, organizování a vedení seminářů, organizování kulturních nebo vzdělávacích výstav, služby poskytované školami (vzdělávání), školení (pořádání a řízení), vyučování, vzdělávání; (42) konzultace v oblasti počítačového softwaru, konzultace v oblasti webového designu.
- (730) **Internetová vzdělávací o.p.s.**, Mezibranská 1579/4, Praha, 11000, CZ
- (740) NIELSEN MEINL, advokátní kancelář, s.r.o., JUDr. Tomáš Nielsen, Žatecká 55/14, Praha 1, 11000

(210) **O-509078**
(220) 11.11.2013
(320) 11.11.2013
(511) 9, 28, 35
(540)

EXE
SPORT.net

- (510) (9) helmy (přilby), zejména pak ochranné helmy, helmy pro motorkáře (motocyklisty), motoristy, cyklisty a sport obecně, helmy, helmy pro prevenci úrazů, brýle a sluneční brýle, brýle pro motorkáře (motocyklisty), cyklisty a sportovní brýle obecně, brýle pro prevenci úrazů, rukavice na ochranu proti úrazům, chrániče, speciální kombinace ochranných oděvů pro ochranu, vše v rámci této třídy; (28) hry, hračky, potřeby pro gymnastiku a sport, které nejsou uvedeny v jiných třídách; (35) reklamní agentura, propagační činnost, pomoc při řízení obchodní činnosti, obchodní administrativa, kancelářské práce, propagační publikace – rozšiřování, obchodní informace, inzerce reklamní, reklamní texty - rozšiřování, reklama on-line v počítačové síti, aktualizace reklamních materiálů, výstavy - organizování výstav na pomoc obchodu a výstav reklamních, přeskupování různých výrobků (kromě jejich přepravy) pro třetí osoby za účelem umožnit spotřebiteli, aby si tyto výrobky mohli pohodlně prohlížet a nakupovat, maloobchod, velkoobchod, internetový obchod, obchod provozovaný mimo řádné provozovny, zprostředkování obchodu, a to vše s výrobky ve třídách 1 až 34.
- (730) **EXE SPORT s.r.o.**, Koněvova 1905/167, Praha 3 - Žižkov, 13000, CZ
- (740) RETROPATENT s.r.o., Mgr. Kamil Kolátor, Dobiášova 1246/29, Liberec 6, 46006

(210) **O-511364**
(220) 14.02.2014
(320) 14.02.2014
(511) 9, 35, 37, 42
(540)

ahifi

- (510) (9) přístroje a nástroje vědecké a optické, přístroje pro záznam, převod, reprodukci zvuku, obrazu nebo zvuku a obrazu, nosiče dat magnetické, záznamové disky, kompaktní disky, DVD a ostatní digitální záznamové nosiče, autorádia, reproduktory, subwoofery a příslušenství pro ozvučení automobilů, autohifi systémy, vizualizační systémy, prezentační technika v rámci této třídy, software; (35) velkoobchodní a maloobchodní činnost se zaměřením na výrobky uvedenými ve třídě 9, zprostředkovatelská obchodní činnost s výrobky uvedenými ve třídě 9, komerční využití Internetu v oblastech obchodu a nabídky výrobků uvedených ve třídě 9, internetový obchod (e-shop) s výrobky uvedenými ve třídě 9, inzertní, propagační služby a komerční informační služby prostřednictvím Internetu za účelem obchodu, předvádění zboží, reklama on-line v počítačové síti, rozšiřování vzorků zboží, reklama, marketing; (37) instalace a opravy přístrojů uvedených ve třídě 9; (42) ozvučení interiérů především automobilů, konzultace a poradenství v oblasti výběru, provozování, užívání a instalace výrobků uvedených ve třídě 9, a to především přístrojů pro záznam, převod, reprodukci zvuku, obrazu nebo zvuku a obrazu, akustiční a akustické měření, navrhování a realizace ozvučení interiérů a venkovních prostor, návrh a realizace audio vizuálních místností pro prezentace a promítání audio a video záznamu všeho druhu, zpracování technické a projektové dokumentace pro technické vybavení místností audio a audiovizuálními zařízeními.
- (730) **Šudák Karel Ing.**, Liptůvka 250, Liptůvka, 67922, CZ
- (740) JUDr. Lukáš Jansa, advokát, Sokola Tůmy 743/16, Ostrava - Mariánské Hory, 70900

(210) **O-511994**
(220) 11.03.2014
(320) 11.03.2014
(511) 6, 7, 8, 9, 11, 17, 37, 42
(540)

e ELKOV
LIGHTING

- (510) (6) obecné kovy v surovém a polo zpracovaném stavu a jejich slitiny, kovové stavební materiály, kabely a kovové dráty neelektrické, zámečnické a klempířské výrobky kovové, kovové nádoby, kovové nádrže a kovové tanky stabilní všech velikostí na kapaliny a plyny, tlakové i beztlakové, zásobníky kovové na sypané nebo vytékání schopné materiály, kovové potrubní rozvody, kovové konstrukce, haly (kovové konstrukce), kovové trubky a roury, kovové navijáky nemechanické pro navijení hadic, kovové hadice, řetězy v rámci této třídy, ocelové kuličky, hřebíky, šrouby a ostatní spojovací materiál kovový; (7) stroje s mechanickým pohonem, včetně pro zpracování druhotných surovin, obráběcí stroje, elektrické stroje točivé, lisovací, drtící a pěchovací stroje, vrtací stroje, zemní vrtací stroje, řezací stroje, jejich součásti a příslušenství, nádrže a tanky na

kapaliny a plyny - součásti výrobních zařízení, tlaková průmyslová zařízení, čerpadla spadající do této třídy, čerpací stanice na kapaliny a plyny, zdvihací zařízení, jeřáby a jeřábové dráhy, manipulátory, dopravníky (stroje), zvedací mechanismy jako vrátky a navijáky, vysavače prachu elektrické, jejich součásti a příslušenství, převodní nebo pohonné mechanismy jiné než pro pozemní vozidla, převodovky čelní, šnekové, kuželové, planetové, harmonické i speciální, variátory (součást strojů), motory a pohony spadající do této třídy, ložiska (součást strojů), hřídele a spojky jiné než pro pozemní vozidla, ozubená kola a ozubená soukolí jiná než pro pozemní vozidla, hnací řemeny a hnací řetězy jiná než pro pozemní vozidla, nářadí a měřidla pro stroje, maznice (součást strojů); (8) ruční nářadí a nástroje pro obrábění, dělení, vrtání a další fyzikální zpracování dřeva, kovů a jiných obrobitelných materiálů, holící stroje, související doplňkové součásti, příslušenství a náhradní díly; (9) elektrické přístroje pro indikaci a/nebo ovládání parametrů fyzikálních veličin okolního prostředí, zejména teploty, vlhkosti, tlaku, rychlosti a/nebo směru proudění okolního tekutinového prostředí, a/nebo parametrů elektrického a/nebo magnetického pole, elektrické přístroje pro analýzu vyšších harmonických parametrických fyzikálních veličin elektrického a/nebo magnetického pole, přístroje a nástroje pro vedení, přepínání, přeměnu, akumulaci, regulaci nebo řízení elektrického proudu a/nebo napětí, rozvaděče nízkého napětí, přístroje a zařízení pro záznam, zesilování, reprodukci a přenos písma, zvuku a obrazu nebo jiných dat, videorekordéry, videokamery, software na elektronických, magnetických a optických nosičích všeho druhu, elektronické, magnetické nebo optické nosiče zvukových a/nebo obrazových záznamů nahrané i nenahrané, videokazety nahrané i nenahrané, audiokazety nahrané i nenahrané, audiovizuální programy, audiovizuální díla, audiovizuální díla v digitální podobě, nosiče dat, cd disky, usb flash disky nahrané i nenahrané, usb rozbočovače, video diskety, audio diskety, informace a záznamy v elektronické podobě, elektronické datové sítě, počítačové a telekomunikační elektronické sítě a systémy pro přenos dat, data, databáze a databázové produkty na elektronických, magnetických a optických nosičích všeho druhu a v elektronických, datových, informačních, počítačových a telekomunikačních sítích všeho druhu, zařízení a přístroje pro datovou komunikaci, elektronické časopisy, knihy v elektronické podobě, multimediální noviny a časopisy, multimediální, zejména elektronická periodika, multimediální informační katalogy, kancelářská technika, zejména počítače, stolní počítače, notebooky (počítače), ultrabooky, laptopy, tabletové počítače, kapesní počítače (pda), elektronické překladače, jejich periferní vybavení včetně diskové jednotky pro uchování programu, počítačové terminály, počítačový hardware, počítačové periferie, počítačové sítě, modemy všeho druhu, diskové paměti, jednotky pro vnitřní řízení, počítačové programy, počítačové programy na nosičích, počítačové programy na magnetických, elektronických a optických nosičích, ostatní příslušenství počítačů, databanky, rádio/rozhlasové vysílače, zvukové a/nebo obrazové přehrávače do vozidel, globální polohové systémy (gps), navigační přístroje pro vozidla, počítačové programy pro přístup, prohlížení a/nebo prohledávání on-line databází, elektronická zařízení, přístroje a nástroje pro bezdrátový příjem, ukládání a/nebo přenos dat a zpráv, počítačové programy pro přenos a/nebo přeměňování dat a zpráv, internetové elektronické pošty a/nebo dalších dat do alespoň jednoho elektronického zařízení a/nebo počítače a/nebo serveru, související software pro synchronizaci dat, software pro počítačové a telekomunikační sítě, software pro umožnění komunikace prostřednictvím místních nebo globálních komunikačních sítí, včetně internetu, intranetu, televize, mobilní komunikace, satelitních sítí nebo celulárních radiotelefonních sítí, telekomunikační faxové přístroje, kopírovací technika, telefonní přístroje, mobilní telefonní přístroje, včetně v kombinaci se záznamníky, elektronické kalkulačky apod., související doplňkové zařízení, příslušenství a náhradní díly k výše uvedeným výrobkům, elektrické cívky a držáky elektrických cívek, galvanické články, elektrické kolektory, elektrické kontaktní zařízení, elektrické ovládací, spínací a rozvodné desky, elektrické pojistky, elektrické poplašné zvonky, elektrické přípojky, elektrické přístroje pro spouštění a/nebo ovládání strojů a motorů pomocí elektrických veličin, jako například proudu a/nebo napětí, elektrické přístroje pro odporové i obloukové svařování, elektrické spínače, elektrické transformátory, elektrické ukazovací přístroje, jako například elektroměry, elektrické přístroje na zjišťování závad, hasicí zařízení elektráren, elektrické vedení, jakož i kabely elektrického vedení, elektrické vodiče, jakož i ohebné a světelné a elektrický izolovaný drát, elektrické výbojky s výjimkou výbojek na osvětlení, elektrody pro elektrické svařování, elektrony (rádio), diody, tranzistory (elektrotechnika), integrované elektronické obvody, jakož i s programovatelným prvkem, včetně mikročipů, elektrodynamické přístroje, elektro galvanizační přístroje,

elektrolyzéry, monočlánky, alkalické články, elektrické akumulátory, speciální pouzdra pro zařízení, přístroje a nástroje, které jsou zařazeny do této třídy; (11) zařízení a přístroje pro topení, chlazení a sušení, zařízení pro větrání, zařízení pro rozvod a regulaci průtoku tekutin včetně vody, jejich součásti a příslušenství, zařízení a přístroje pro osvětlování, svítidla, svítlny, světelné lampy, elektrická světla, elektrické světelné reflektory, světlomety, jakož i pro vozidla, světelné reflektory, zařízení a přístroje pro osvětlování na bázi světelných diod typu led, jakož i organických, elektrická světla typu led, elektrické světelné lampy typu led, světlomety typu led, jejich součásti a příslušenství, kohoutky, filtry tlakové i beztlakové, ventily regulační, ventily termostatické, ventily vzduchové pro páni vytápěcí tělesa, sanitární zařízení, pece, chladicí vany pro pece, zařízení a přístroje na chlazení vzduchu, regenerátory tepla, zařízení a přístroje na čištění vzduchu, úpravný vod, plynové a elektrické kotle, chladicí komory, chladicí přístroje, zařízení a stroje, chladicí přístroje a zařízení na chlazení kapalin a/nebo plynů, včetně vody, jakož i nápojů, chladničky, zařízení a přístroje mrazicí, mrazničky, mrazicí boxy, odsávací zařízení, klimatizační zařízení, výčepní chladiřské zařízení, výčepní chladiřské pulty, ohřivače tekutin, ohřivače vody, zařízení pro ventilaci, doplňkové regulační zařízení, příslušenství a náhradní díly pro vytápěcí kotle, zařízení a přístroje na čištění a filtraci vzduchu, regulačně bezpečnostní zařízení pro rozvod a regulaci průtoku tekutin, regulačně bezpečnostní zařízení pro rozvod vody, sušičky, jejich součásti a příslušenství; (17) kaučuk, gutaperča, guma, azbest, slída, výrobky a polotovary z těchto materiálů, pokud nejsou obsaženy v jiných třídách, výrobky a polotovary z plastických hmot, zejména fólie, tabule, desky a tyče, termoplastické nebo termosetické spojovací prostředky rozebíratelného spojení, jako například šrouby, vruty, aretační kolíky, pera pro zaklesnutí do drážek, zámkové západky, závlačky apod., jakož i termoplastické nebo termosetické spojovací prostředky nerozebíratelného spojení, jako například hřeby, nýty, čepy, klíny, vlysy, lemy, spoje provedené natavením, spoje provedené svařováním, spoje provedené letováním apod., těsnicí materiály, ucpávky a izolace tepelné, elektrické nebo zvukové, ohebné nekovové trubky a hadice, bezpečnostní nárazové absorbery, provedené z plastických hmot, jejich součásti a příslušenství; (37) stavebnictví, opravy, instalační služby, vedení a realizace průmyslových, bytových a občanských staveb včetně souvisejících zemních prací, příslušejících strojírenských výrobních provozů a strojně technologických zařízení (služby stavebnictví), řízení staveb technologických celků, technický dozor pro montáže technologických celků, jakož i montážní, servisní a opravárenská činnost v souvisejících uvedených oborech, stavební činnost v oblasti památkové obnovy historických objektů, stolařské práce (opravy), truhlářské práce (opravy), sklenářské práce (opravy), zámečnické práce spadající do této třídy, údržba nemovitostí, úklidové služby a údržba exteriérů, montážní, servisní a opravárenská činnost v oboru dopravní techniky, instalace bezpečnostních systémů, autoalarmů, bezpečnostních kódových označení, autorádií, magnetofonů, cd přehrávačů, radiotelefonů, tažných zařízení, skel a autodoplňků, posuvných střech, klimatizace, karosářské a lakýrnícké služby, provoz čerpacích stanic, provozování opravny motorových vozidel, pneuservisu a myček vozidel, obstaravatelská, zprostředkovatelská a poradenská činnost v souvisejících uvedených oborech, spadajících do tř. 37; (42) projektová, konstrukční a inženýrská činnost v investiční výstavbě v oblasti stavebnictví, strojírenství a elektrotechniky, jakož i v oblasti strojů a zařízení pro zpracování druhotných surovin a pro ekologická zařízení a stavby, poradenské služby v této oblasti, projektová, konstrukční a inženýrská činnost v oblasti návrhů a grafických služeb všeho druhu, poradenské služby v této oblasti, inženýrsko-technická činnost v oblasti tvorby hardware a software, technické poradenství a vypracování posudků, spadající do této třídy, pronájem hardware, pronájem software, pronájem strojů a zařízení, spadající do této třídy, pronájem zařízení pro zpracování dat, zprostředkování projektové činnosti, tvorba internetových databázových systémů a internetových aplikací, tvorba multimediálních aplikací, vytváření a modelování 3D animací, interaktivních a grafických programů, konzultace, poradenství a projektování v oblasti výpočetní techniky, služby poskytované prostřednictvím výpočetní techniky, tvorba multimediálních dokumentů, prezentací, aplikací, katalogů apod., tvorba www prezentací a služby v oblasti www serverů, pronájem webových serverů, přenos dat nebo dokumentů z fyzických nosičů na nosiče elektronické, nefyzický převod (konverze) dat a počítačových programů, počítačové animace a vizualizace, tvorba programových projektů, tvorba elektronických portálů, tvorba informačních databází, tvorba internetových domén, služby v oblasti zeměměřičství, vývoj, zavádění a správa počítačových informačních a vzdělávacích systémů v oblasti bezpečnosti a ochrany zdraví při práci a v oblasti požární ochrany,

obstaravatelská, zprostředkovatelská a poradenská činnost v souvisejících uvedených oborech, spadajících do tř. 42.

(730) **ELKOV elektro a.s.**, Vodní 613/5, Blansko, 67801, CZ
(740) Ing. Jiří Dohnal, Nedbalova 29, Brno, 62300

(210) **O-513554**

(220) 15.05.2014
(320) 15.05.2014
(511) 28
(540)



(510) (28) hračky, věci na hraní, žertovné předměty, hry společenské, hry stolní, balóčky, balóčky na hraní, nafukovací hračky, nafukovací balóčky, pumpičky na nafukovací balóčky, sportovní potřeby, části a příslušenství všech uvedených výrobků, zahrnuté v této třídě.

(730) **EP Line SE**, Kodaňská 1441/46, Praha 10 - Vršovice, 10100, CZ

(210) **O-513934**

(220) 30.05.2014
(320) 30.05.2014
(511) 20, 21, 26, 31, 39, 43, 44
(540)



(510) (20) díla umělecká ze dřeva, vosku, sádry nebo umělých hmot, sochy ze dřeva, vosku, sádry nebo umělých hmot, figurky (sošky) ze dřeva, vosku, sádry nebo umělých hmot, busty ze dřeva, vosku, sádry nebo umělých hmot, bedny (nekované), bedny ze dřeva, dekorační předměty (přenosné), koše, košíky, zrcadla, nábytek, bytové zařízení, podstavce na květináče, stolky na květiny, rámy na obrazy, jiné dekorační a umělecké předměty zahrnuté v této třídě; (21) květináče, květináče ozdobné, květníky, truhlíky, skleněné nádoby, vázy, nádoby, předměty umělecké z porcelánu, keramiky, kameniny nebo skla, porcelán a hliněné výrobky nezařazené do jiných tříd, nádobí, nádobí kuchyňské (soupravy), mísy, misky (nádobí), nádoby kuchyňské, nádoby pro použití v domácnosti a kuchyni, servisy (stolní), soupravy kuchyňského nádobí, tácy, podnosy, svícny; (26) umělé květiny, aranžované umělé květiny, věnce z umělých květin; (31) květiny živé, květiny řezané, květiny hrnkové, květiny sušené, aranžované živé květiny, aranžované čerstvé květiny, kytice vázané, kytice vypichované, cibule květinové, živé rostliny, kvetoucí rostliny, pokojové rostliny, listnaté rostliny, stromy, palmy, keře, věnce z přírodních květin, surová kůra, bylinky čerstvé; (39) zásilková služba a všechny úkony s tím spojené, dodávky květin; (43) kavárna, restaurace; (44) zahradnictví, zahradnické služby a poradenství aranžování květin.

(730) **Holeček Patrik**, 28. října 152, Přelouč, 53501, CZ

(740) Advokátní kancelář Hartmann, Jelínek, Fráňa a partneři, s.r.o., Sokolovská 5/49, Praha 8, 18600

(210) **O-513938**

(220) 30.05.2014
(320) 30.05.2014
(511) 20, 21, 26, 31, 39, 43, 44
(540)

holflor

(510) (20) díla umělecká ze dřeva, vosku, sádry nebo umělých hmot, sochy ze dřeva, vosku, sádry nebo umělých hmot, figurky (sošky) ze dřeva, vosku, sádry nebo umělých hmot, busty ze dřeva, vosku, sádry nebo umělých hmot, bedny (nekované), bedny ze dřeva, dekorační předměty (přenosné), koše, košíky, zrcadla, nábytek, bytové zařízení, podstavce na květináče, stolky na květiny, rámy na obrazy, jiné dekorační a umělecké předměty zahrnuté v této třídě; (21) květináče, květináče ozdobné, květníky, truhlíky, skleněné nádoby, vázy, nádoby, předměty umělecké z porcelánu, keramiky, kameniny nebo skla, porcelán a hliněné výrobky nezařazené do jiných tříd, nádobí, nádobí kuchyňské (soupravy), mísy, misky (nádobí), nádoby kuchyňské, nádoby pro použití v domácnosti a kuchyni, servisy (stolní), soupravy kuchyňského nádobí, tácy, podnosy, svícny; (26) umělé květiny, aranžované umělé květiny, věnce z umělých květin; (31) květiny živé, květiny řezané, květiny hrnkové, květiny sušené, aranžované živé květiny, aranžované čerstvé květiny, kytice vázané, kytice vypichované, cibule květinové, živé rostliny, kvetoucí rostliny, pokojové rostliny, listnaté rostliny, stromy, palmy, keře, věnce z přírodních květin, surová kůra, bylinky čerstvé; (39) zásilková služba a všechny úkony s tím spojené, dodávky květin; (43) kavárna, restaurace; (44) zahradnictví, zahradnické služby a poradenství v aranžování květin.

(730) **Holeček Patrik**, 28. října 152, Přelouč, 53501, CZ

(740) Advokátní kancelář Hartmann, Jelínek, Fráňa a partneři, s.r.o., Sokolovská 5/49, Praha 8, 18600

(210) **O-514461**

(220) 23.06.2014
(320) 23.06.2014
(511) 16, 29
(540)



(510) (16) papír, lepenka, lepenka pro průmyslové použití, papírnické zboží a učební pomůcky (s výjimkou přístrojů), pytle a balící a obalové materiály a materiály pro skladování z papíru a lepenky, tiskoviny, tištěné reklamní, propagační a informační materiály v rámci této třídy, etikety (kromě textilních), obaly papírové a z plastů jinde neuvedené, obaly a tašky z papíru a plastů, etikety papírové, obaly lepenkové; (29) maso, ryby, drůbež a zvěřina, výrobky z masa všeho druhu, masové výtahy, ovoce a zelenina konzervované, sušené a zavařené, želé, džemy, vejce, mléko a mléčné výrobky, oleje a tuky jedlé.

(590) Barevná

(730) **AZ PRODUKT MORAVA a.s.**, Horní Bojanovice 124, 69301, CZ

(740) Ing. Leopold Dadej, patentový zástupce, Na Valtické 339/6, Břeclav 4, 69141

(210) **O-514926**
(220) 09.07.2014
(320) 09.07.2014
(511) 16, 21, 30, 31, 32, 41, 43, 44
(540)



(510) (16) knihy a jiné tištěné publikace, fotografie, papírenské zboží, učební a vyučovací pomůcky s výjimkou přístrojů; (21) pomůcky a nádoby pro domácnost, kuchyň a vaření; (30) káva, čaj, kakao, cukr, rýže, tapioka, ságo, kávové náhražky, mouka a přípravky z obilnin, chléb, pečivo, cukrovinky, zmrzlina, med, sirup melasový, droždí, prášky do těsta, sůl, hořčice, ocet, nálevy (k ochucení), koření; (31) výrobky zemědělské, zahradnické, lesní a zrní neuvedené v jiných třídách, čerstvé ovoce a zelenina, osivo, rostliny a přírodní květiny; (32) nealkoholické nápoje, nápoje a šťávy ovocné, sirupy a jiné přípravky k zhotovování nápojů; (41) kurzy o výživě, vaření a zdravém životním stylu, výchova, vzdělávání, zábava; (43) restaurace, bary, bistra, samoobslužné jídelny a další služby zajišťující stravování a nápoje, poradenství v oblasti vaření; (44) poradenství v oblasti výživy a zdravého životního stylu.
(730) **Tovtová Marta**, Peckova 277/7, Praha 8, 18600, CZ
(740) Svoboda, Chlumská, Chrůma a partneři, JUDr. Karla Chlumská, advokátka, Hybernská 1009/24, Praha 1, 11000

(210) **O-515703**
(220) 13.08.2014
(320) 13.08.2014
(511) 20, 24, 25
(540)

ASTRATEx RÁJ PRÁDLA

(510) (20) polštáře; (24) textilní ručníky, okenní záclony, lůžkoviny, ubrusy (s výjimkou papírových), přikrývky a pokrývky ložní; (25) dámské spodní prádlo, pánské spodní prádlo, plavky, župany, košilky, punčochy, punčocháče, trička, náčelníky, ramínka u dámského prádla.
(730) **ASTRATEx s.r.o.**, Kubelíkova 1224/42, Praha 3 – Žižkov, 13000, CZ
(740) Ing. Milan Škoda, Nahořanská 308, Nové Město nad Metují, 54901

(210) **O-516100**
(220) 01.09.2014
(320) 01.09.2014
(511) 16, 18, 25, 27, 35
(540)



(510) (16) fotografie, pohlednice, tiskárenské výrobky, plakáty, samolepky, desky (papírnické výrobky), kancelářské potřeby s výjimkou nábytku, ubrusy z papíru, papírenské zboží; (18) plátěné tašky, nákupní tašky, cestovní tašky, plážové a náprsní tašky, kufry, vycházkové hole, deštníky, slunečníky; (25) oděvy, obuv, kloboučnické zboží, šaty, šátky na hlavu, šátky na krk, šály, pláště; (27) koberce, rohožky, rohože a jiné obklady podlah spadající do této třídy, tapety na stěny nikoliv textilní; (35)

shromáždování ve prospěch ostatních, různého zboží (s výjimkou přepravy) tak, aby si zákazníci mohli toto zboží pohodlně prohlédnout a nakoupit prostřednictvím objednávkových katalogů, elektronických médií nebo v maloobchodě, propagační činnost prostřednictvím všech možných sdělovacích prostředků, týkající se všech druhů zboží nebo služeb, služby reklamních agentur.

(590) Barevná
(730) **Štíplová Olga Patricie**, Wolkerova 740/9, Mohelnice, 78985, CZ

(210) **O-516208**
(220) 05.09.2014
(320) 05.09.2014
(511) 21, 29, 30, 35, 39
(540)



(510) (21) krabice a obaly na rozvoz hotových jídel a rychlého občerstvení, zejména na pizzu, těstoviny a pokrmy asijské kuchyně; (29) ovocné, zeleninové a jiné saláty v rámci této třídy; (30) pizza, plněná pizza, těsto na pizzu a hotová jídla, zejména těstoviny, bagety, výrobky studené kuchyně, obložené chleby, chlebičky, těstovinové saláty, výrobky z těsta a těstovin, občerstvení na bázi rýže, pečivo, cukrovinky, zmrzlina, v rámci této třídy, zálivky na saláty; (35) franchisingové služby a řízení franchisingové sítě, pomoc při řízení obchodní činnosti, obchodní poradenské služby, administrativní zpracování přijatých objednávek; (39) rozvoz a distribuce nápojů, rychlého občerstvení a hotových jídel, zejména pizzy, těstovin, salátů a studené kuchyně, dodávka jídel na objednávku, dodávky jídel objednávaných prostřednictvím prostředků komunikace na dálku.
(730) **Bednář Lumír**, Oblouková 143/14, Opava - Předměstí, 74601, CZ
(740) Mgr. Ivan Rámeš, Skácelova 34, Brno, 61200

(210) **O-516311**
(220) 09.09.2014
(320) 09.09.2014
(511) 9, 35, 42
(540)

APPAWESOME

(510) (9) počítačové programy s možností stažení, nahrané programy operačních systémů, programy počítačových her, nahráný počítačový software, mobilní aplikace, software pro mobilní zařízení; (35) reklama, propagace, reklama on-line v počítačové síti, reklamní agentury; (42) vývoj mobilních aplikací, programování aplikací pro mobilní zařízení, tvorba software, počítačové programování, aktualizace počítačových programů.
(730) **Afanasjeva Olga Mgr. et Mgr.**, Psohlavců 1255/29, Praha, CZ

(210) **O-516378**
(220) 12.09.2014
(320) 12.09.2014
(511) 9, 16, 35, 38, 41
(540)



(510) (9) antény, audiovizuální zařízení pro výuku, automaty hudební, hrací skříně uváděné do chodu vhozením mince, nástroje na určování azimutu, barometry, brýle, pouzdra na brýle, brýle sluneční, brýle proti slunci, brýlové řetízky, buzoly, směrové kompas, clony na oči, čističe nosičů zvukových záznamů, čočky kontaktní, čočky optické, čtecí zařízení v televizi, dalekohledy, diapozitivy, promítací přístroje na diapozitivy, diktafony, magnetické disky, kompaktní disky (audio-video), gramofonové desky, gramofonové jehly, disky optické, DVD přehrávače, elektronická pera (vizuální zobrazovací jednotky), elektronické oznamovací tabule, elektronické publikace (s možností stažení), epidiaskopy, filmové kamery, exponované filmy, stříhací zařízení na filmy, kreslené filmy, fotoaparáty, hologramy, nosiče záznamů nahrané i nenahrané, audiovizuální programy, filmy, CD disky, DVD disky, obaly na CD disky nebo DVD disky nebo na nosiče záznamů, jezdecké přílby, kalkulačky, kalkulačky kapesní, exponované kinofilmy, klávesnice počítačové, krokoměry, magnetická média, magnetické disky, magnetické nosiče dat, magnetické pásky, magnetofony, magnety, magnety dekorativní, mincové mechanismy pro televizory, monitory, mikrofony, nosiče dat magnetické, nosiče dat optické, nosiče zvukových nahrávek, nosiče zvukových záznamů nahrané i nenahrané, audiovizuální díla na nosičích, audiovizuální díla v digitální podobě, programové vybavení pro počítače, interaktivní software, software, hardware výpočetní techniky, interaktivní databáze, elektronické databáze, multimediální aplikace, elektronické multimediální nebo elektronické multimediální katalogy, elektronická periodika a knihy v elektronické podobě, ochranné brýle pro sport, ochranné helmy pro sport, obrazovky, optické disky kompaktní CD ROM, plátina promítací, počítače, počítačové hry (programy), počítačové tiskárny, podložky pod myš, potápěčské masky, potápěčské oděvy, potápěčské rukavice, pravítka (měřicí přístroje), pravítka logaritmická, přehrávače kompaktních disků, přílby ochranné, přístroje pro reprodukci zvuku, rádia, signalizační pišťalky, sluchátka, snímače obrazu, skenery (zpracování dat), tampóny do uší pro potápěče, televizní přístroje, trojúhelníky výstražné pro vozidla, videokamery, videokazety, videopásky, vycucovací stroje, zápisník elektronický, závaží; (16) alba, atlasy, pouzdra s barvami (školní pomůcky), blahopřání, blahopřání hudební, bloky (papírové výrobky), brožury, papírové bryndáčky, časopisy, časopisy - komiksy, čínská tuš, desky (papírové výrobky), psací desky s klípem na přidržování papíru, desky na dokumenty (šanon, pořadače), dopisní papír, držáky na psací potřeby, figurky (sošky) z papírové hmoty, fólie hliníková na balení potravin, fotografie, stojany na fotografie, zemské glóbusy, grafické reprodukce, grafiky, gummy na mazání, hlína modelovací, houbičky navlhčovací (kancelářské potřeby), hroty psacích per, chrániče prstů (kancelářské potřeby), inkoust v tyčince, inkousty, kalamáře, kalendáře, kalendáře trhací, kancelářské potřeby, kromě nábytku, kancelářské sponky, papírové kapesníky, karty, katalogy, kelímky papírové na mléčné výrobky, krabice na klobouky z lepenky, knihy, záložky do knih, knížky brožované, knižní zarážky, vzory na kopírování, papírové kornouty, krabice lepenkové nebo papírové, kružítko, křída na psaní, laminovačky (- na dokumenty) pro použití v kanceláři, malířská plátna, malířské stojany, malířské štětce, štětce, štětce na psaní, mapy, zeměpisné mapy, mašle papírové, materiály na pečeti, pomůcky na mazání, sáčky pro mikrovlnné trouby, mísky na vodové barvy, materiály na modelování, nálepky (lepící pásky) pro kancelářské použití nebo pro domácnost, napínáčky, násadky na pera, noviny, nože na papír, obálky, obaly (papírové výrobky), obaly na spisy, obtisky, ocelová pera, opěradla na ruce pro malíře, ořezávací stroje na tužky, ořezávací paleta na tužky, oznámení rodinných událostí (papírové výrobky), palety pro malíře, papír, dopisní papír, papír kopírovací (pauzovací), pergamenový papír, papír sací, svítilný papír, toaletní papír, papír voskovaný, papír Xuan,

papírenské výrobky spadající do této třídy, papírová prostírání, papírové ubrusy, papírové podložky pod sklenice, podložky pod pívni sklenice, papírové ubrousky, pastelky, pouzdra na pasy, pečeti, penály, pera (kancelářské potřeby), pera plnicí, periodika, plakáty, plány, psací podložky, pomůcky učební, kromě přístrojů, pohlednice, poštovní známky, potřeby na psaní, poutače z papíru nebo lepenky, pouzdra na doklady, pouzdra na pera, pouzdra s psacími potřebami, papírové praporky, pravítka, prospekty, příručky, psací podložky, psací soupravy (sada psacích potřeb), publikace, papírové pytlíky jako obaly, razítka, razítka datovací, pouzdra na razítka, razítkovací podušky, ročenky, papírové ručníky, rýsovací nástroje, samolepky, samolepky pro domácnost a pro kancelářské potřeby, sešity, sešivačky, skicáky, stírátka na tabule, školní potřeby, tabule školní, těžítka, tikety, tiskopisy, tiskové typy, tiskoviny, tužky, tuhy do tužek, držátka na tužky, patentní tužky, uhly na kreslení, zápisníky, zpěvníky; (35) reklamní, inzertní a propagační činnost, marketing, inzercce poštou, licence na výrobky a služby ostatních (komerční správa), nábor zaměstnanců, pomoc při řízení obchodní činnosti, obchodní nebo podnikatelské informace, obchodní nebo podnikatelský průzkum, organizování výstav (komerčních nebo reklamních), personální poradenství, pořádání veletrhů pro obchodní a reklamní účely, průzkum trhu, průzkum veřejného mínění, zajišťování předplatného telekomunikačních služeb pro ostatní, merchandising, organizační zabezpečování televizního vysílání, předvádění zboží, příprava inzertních sloupků, reklama (propagace), reklama on-line v počítačové síti, aktualizování reklamních materiálů, pronájem reklamních materiálů, zaslání reklamních materiálů zákazníkům, rozšiřování reklamních nebo inzertních materiálů, sekretářské služby, služby v oblasti grafické úpravy pro reklamní účely, styky s veřejností, vydávání reklamních nebo náborových propagačních a inzertních textů, televizní reklama, obchodní vedení uměleckých agentur, zajišťování novinového předplatného (pro předplatitele); (38) telekomunikace, služby umožňující komunikaci jedné osoby s druhou, elektronická pošta, služby elektronických nástěnek (telekomunikační služby), informační kanceláře, vysílání kabelové televize, služby dálkových konferencí, počítačová komunikace, posílání zpráv, poskytování internetových diskusních fór, pronájem přístrojů pro přenos zpráv, pronájem přístupového času ke globálnímu počítačovým sítím, pronájem zařízení pro přenos informací, přenášení pomocí satelitních družic, přenos zpráv a obrazových informací pomocí počítače, půjčování telekomunikačních zařízení, telekonference (služby dálkových konferencí), teleshoppingové služby (poskytování televizních kanálů pro teleshoppingové služby), televizní vysílání, digitální vysílání, televizní vysílání programů, televizní vysílání zábavných, vzdělávacích, výchovných, soutěžních, diskusních a informačních pořadů, šíření elektronických časopisů, informací, elektronických periodik, knih v elektronické podobě, audio nebo audiovizuálních děl prostřednictvím informační nebo datové nebo elektronické nebo komunikační nebo telekomunikační nebo počítačové sítě, zejména Internetu, pomocí satelitů a jiné, informační služby na Internetu související s televizním vysíláním, služby na Internetu související s televizním vysíláním, provozování internetového serveru, provozování internetového portálu, zajištění prostoru pro webové stránky, poskytování portálu na Internetu, poskytování on-line platformy pro nahrávání, zpracování, přenos a aktualizaci dat, obrázků, fotografií, 3D aplikací, telexové služby, radiové vysílání, výzvy (služby poskytované rádiem, telefonem nebo jinými elektronickými komunikačními prostředky), zaslání zpráv; (41) dabing, nakladatelství a vydavatelství, ediční činnost, publikační činnost, nahrávání nosičů zvukových nebo obrazově zvukových, služby v oblasti digitálního zpracování obrazu, elektronické publikování (DTP), služby v oblasti estrád, tvorba a šíření audiovizuálních děl, zpravodajství, publicistika, televizní zpravodajství, TV produkce, tvorba programů, tvorba a výroba televizních a audiovizuálních programů, obrazové zpravodajství, filmová produkce, jiná než reklamní, filmová studia, filmová tvorba, filmové projekce, pronájem filmových promítaček a jejich příslušenství, půjčování filmů, fotografování, informace o možnostech zábavy, informace o výchově a vzdělávání, poskytování služeb v oblasti karaoke (hudební doprovod písní dle výběru zpěváka), výchovně zábavné klubové služby, kluby zdraví (služby), knihovny (půjčování knih), vydávání knih, koncertní síně, sály, organizování a vedení konference, organizování a vedení kongresu, korespondenční kurzy, provozování muzea, služby nahrávacího studia, nahrávání videopásek, organizování kulturních nebo vzdělávacích výstav, organizace společenských a kulturních akcí, organizace, provozování a provádění her a soutěží i veřejných, provozování kina, organizování plesů, organizování vzdělávacích nebo zábavných soutěží, výstavní činnost v oblasti kultury nebo zábavy nebo výchovy nebo vzdělávání, zábavné parky, plánování a organizování večírků, pořádání soutěží krásy,

poskytování on-line elektronických publikací [bez možnosti stažení], pronájem audio nahrávek, pronájem dekorací, pronájem kinematografických filmů, pronájem osvětlovacích zařízení pro divadla nebo televizní studia, pronájem rozhlasových a televizních přijímačů, provozování her on line (z počítačové sítě), předprodej vstupenek, výroba divadelních nebo jiných představení, půjčování filmů, půjčování přenosných videokamer, půjčování videokamer, půjčování videopásek, psaní scénářů, pronájem rozhlasových a televizních přijímačů, organizování a vedení seminářů, služby v oblasti grafické úpravy, jiné než pro reklamní účely, studia nahrávací (služby), reportérské služby, školení, vyučování, výroba rozhlasových a televizních programů, televizní zábava, zveřejňování textů, kromě reklamních, tlumočení posunkové řeči, opatřování titulky, výuka, vzdělávací informace, nahrávání videopásek, stříhání videopásek, vydávání elektronických knih a časopisů on-line, vydávání textů, s výjimkou reklamních nebo náborových, výroba videofilmů, pronájem zvukového nahrávacího zařízení, živé představení, organizování živých vystoupení.

(730) **Česká televize**, Kavčí hory, Praha 4 - Kavčí hory, 14070, CZ

(210) **O-516391**

(220) 15.09.2014

(320) 15.09.2014

(511) 9, 35, 41

(540)



ZDRAVÝ ÚŘAD

(510) (9) počítačové programy s možností stažení; (35) poradenství (odborné, obchodní); (41) vzdělávání.

(590) Barevná

(730) **RENTEL a.s.**, Pod Třešněmi 1120/18a, Praha 5 - Hlubočepy, 15200, CZ

(210) **O-516392**

(220) 15.09.2014

(320) 15.09.2014

(511) 9, 35, 41

(540)



ZDRAVÁ FIRMA

(510) (9) počítačové programy s možností stažení; (35) poradenství (odborné, obchodní); (41) vzdělávání.

(590) Barevná

(730) **RENTEL a.s.**, Pod Třešněmi 1120/18a, Praha 5 - Hlubočepy, 15200, CZ

(210) **O-516412**

(220) 15.09.2014

(320) 15.09.2014

(511) 16, 35, 38, 39, 41

(540)

HAVÍŘOVSKO

(510) (16) periodické a neperiodické tiskoviny všeho druhu, zejména noviny, časopisy, knihy, propagační materiály spadající do této třídy, tiskárenské výrobky; (35) reklamní, inzertní a propagační činnosti, komerční informační servis; (38) šíření elektronických časopisů, informací, elektronických periodik, knih v elektronické podobě prostřednictvím elektronické, telekomunikační nebo počítačové sítě, zejména Internetu; (39) distribuce (doprava) tiskovin, zprostředkovatelská činnost v oblasti distribuce (dopravy) tiskovin; (41) vydavatelská a nakladatelská činnost, vydávání odborných, vzdělávacích a zábavných zpráv a publikací, vydávání statistických zpráv a informací, zprostředkovatelská činnost v oblasti vydávání tiskovin.

(730) **VLTAVA - LABE - PRESS, a.s.**, nám. Přemysla Otakara II. 8/5, České Budějovice 1, 37001, CZ

(740) JUDr. Jana Fráňová, advokátka, Jakubská 14, Praha 1, 11000

(210) **O-516491**

(220) 17.09.2014

(320) 17.09.2014

(511) 9, 16, 25, 35, 36, 37, 38, 41, 42, 45

(540)

živnopark

(510) (9) data, databáze a jiné informační produkty na magnetických, elektronických a optických nosičích, související software a hardware, nosiče dat všeho druhu spadající do třídy 9, zejména databázový software, software elektronických tabulkových procesorů, software pro použití ve zpracování textu, elektronické pošty, kalendáři a plánování, DTP, úpravy obrázků, vytváření a úprava grafiky, kreslení, projektování a návrhu na počítači, vytváření multimediálních prezentací, počítačové programy pro hledání, získávání, zobrazování a analýzu geografických a demografických informací a pro vytváření vlastních map a jiných zobrazení geografických a demografických informací, počítačový software, síťový software, software pro správu pracovních skupin a projektů, software pro návrh, vytváření, údržbu a přístup k přizpůsobeným vnitřním síťovým místům a místům v globálních komunikačních sítích, výukový počítačový software pro použití na vnitřních počítačových sítích a globálních počítačových sítích, zejména software pro vytváření, úpravu a doručování textových a grafických informací, lokálně a vzdáleně, kompilační programy, ladící programy a pomocné programy pro vytváření síťových aplikací na vnitřní síť a globální komunikační síť, počítačové programy pro pomoc vývojářům při vytváření programového kódu pro použití ve vnitřních počítačových sítích a globálních komunikačních sítích, počítačové programy pro provádění vývojových programů a aplikačních programů ve společném vývojovém prostředí, software pro návrh, vytváření, údržbu a přístup ke správě dokumentů, tvorbě úložných systémů a systémů pro zpřístupňování, software pro tvorbu dokumentů, ukládání, získávání, řízení kolizí, sledování historie verzí, profilování, řízení přístupu a zabezpečení, software pro automatické upozorňování

uživateli o aktualizaci dokumentů, software pro plánování schůzek a událostí a upozorňování a pro zveřejňování zpráv na vnitřních síťových místech a místech na globální komunikační síti, software pro odesílání odkazů na vnitřní síťová místa a místa v globální komunikační síti, software pro třídění do kategorií, vyhledávání a získávání dokumentů a dat na vnitřních počítačových sítích, počítačové programy pro použití na a spolu s počítačovými sítěmi a globálními komunikačními sítěmi, zejména programy pro identifikaci, registraci a ověřování uživatelů, programy pro automatizaci procesu přihlašování pro přístup k webovým místům nebo vnitřním sítím, bezpečnostní a šifrovací programy, programy pro udržování soukromí uživatele, programy pro udržování a aktualizaci uživatelských profilů, programy pro udržování profilů serveru, počítačové programy pro použití a usnadnění elektronického obchodování a bezpečného přenosu finančních informací uživatele pro použití v jednotlivých nákupech, počítačový software pro použití ve vývoji počítačových programů, počítačové programy pro zajišťování vylepšených funkcí elektronické pošty a plánování, počítačové programy pro správu, zobrazování a úpravu souborů, dokumentů, zpráv elektronické pošty a komunikace na soukromých sítích a globální počítačové síti, počítačové programy pro plánování schůzek a událostí, správu skupinových kalendářů, delegování úkolů a vytváření sestav, záznam poznámek, přenos dat do a z databází a do a z počítačových programů a počítačových souborů, programy adresářů, programy pro vytáčení telefonu, programy pro opravu typografických chyb a chyb ve velikosti písmen, programy pro sčítání odpovědí na hlasování, instrukční příručky pro ně prodávané jako celek, počítačové programy, zejména grafické, obrazové a prezentační programy pro tištěné a elektronické dokumenty a prezentace a uživatelské příručky prodávané spolu s programy jako jednotka, software pro vytváření, úpravu a udržování webových míst a míst na Intranetu, počítačové programy pro vývoj jiných počítačových programů, kompilátory, editory, ladící programy a pomocné programy pro vytváření a testování jiných počítačových programů, počítačové programy pro provádění vývojových programů a aplikačních programů, úplná řada počítačových aplikačních programů pro obchodní a osobní použití, elektronické a datové sítě, multimediální informační katalogy, elektronické časopisy, programové vybavení pro informační technologie a pro komunikaci, programové vybavení umožňující elektronické obchodování, nahraný software na CD a DVD discích a magnetických médiích; (16) papír, lepenka a výrobky z těchto materiálů, které nejsou zařazeny do jiných tříd, a to karty, pásky, krabice, roury, obaly, archy, šablony, štítky, desky formuláře, lístky, poutače, tiskárenské výrobky, tiskoviny všeho druhu, časopisy, periodika, knihy, potřeby pro knižní vazby, tištěné propagační materiály, papírenské zboží, fotografie, kalendáře, katalogy, prospekty, plakáty, pohlednice, obálky, desky na dokumenty, dopisní papír, držáky na psací potřeby, etikety kromě textilních, samolepky, vlajky papírové, papír balící, papírové ubrousky, psací potřeby, psací podložky, psací soupravy, kancelářské pořadače, učební a školní potřeby a pomůcky s výjimkou přístrojů, plastické obaly, které nejsou zařazeny do jiných tříd, billboardy; (25) oděvy všeho druhu, zejména bundy, čelenky, čepice, kalhoty, kamaše, kapuce, klobouky, pracovní kombinézy, konfekce, korzety, kostýmy, obleky, košile, kravaty, legíny, límce a límečky, ponožky, obuv, svrchní oděv, opasky, pantofle, pláště a pláštěnky, pokrývky hlavy, ponožky, spodní prádlo, přehozy, pulovry, punčochy, pyžama, rukavice, rukávniky, saka, sandály, sukně, šály a šátky, tílka, nátělníky, trička, uniformy, vaky na oděvy, vesty, župany, pytle na oděvy, oblečení; (35) administrativní zpracování nákupních objednávek, aktualizování reklamních materiálů, analýzy nákladů, dodavatelské služby pro třetí osoby (nákup výrobků a služeb pro jiné podniky), fakturace, inzerce poštou, kanceláře dovozní a vývozní, komerční informace a rady pro spotřebitele, komerční správa licencí na výrobky a služby ostatních, komunikační média (prezentace výrobků v komunikačních médiích) pro účely maloobchodu, marketingové studie, nákupní objednávky (administrativní zpracování), obchodní management a podnikové poradenství, poskytování obchodních nebo podnikatelských informací, obchodní nebo podnikatelský průzkum, analýzy nákladů, dražby, posuzování efektivnosti provozu a racionalizace práce, hospodářské a ekonomické prognózy, kopírování nebo rozmnožování (reprodukce) dokumentů, dokladů, personální poradenství, oceňování a odhady v oblasti podnikání, služby poskytované v souvislosti se stěhováním podniků, obchodní průzkum, průzkum trhu, průzkum veřejného mínění, služby týkající se přemísťování (stěhování) provozů, podniků, revize účtů (audit), řízení (poradenské služby obchodní nebo podnikatelské), sestavování statistiky, organizování výstav (komerční nebo reklamních), překlad informací do počítačových databází, systematizace informací do počítačových databází, pořádání veletrhů pro obchodní a reklamní účely, reklama, reklama on-line v počítačové síti,

rozšiřování reklamních materiálů zákazníkům (letáky, prospekty, tisky, vzorky), zaslání reklamních materiálů zákazníkům, rozšiřování vzorků (zboží), služby v oblasti grafické úpravy pro reklamní účely, subdodavatelské služby (obchodní pomoc), vedení kartoték v počítači, venkovní reklama, psaní a vydávání reklamních nebo náborových, propagačních a inzertních textů, vylepování plakátů, předvádění zboží, zpracování textů, teleshoppingové služby (televizní reklama), analýza nákupních a velkoobchodních cen, pomoc při řízení obchodní činnosti, personální poradenství, pronájem reklamní doby v komunikačních médiích, pronájem reklamních materiálů a ploch, příprava inzertních sloupků, styky s veřejností, distribuce vzorků zboží; (36) realitní činnost, obstaravatelská a zprostředkovatelská činnost oblasti nemovitých věcí, zprostředkování služeb v oblasti nemovitých věcí a správa nemovitého majetku, zejména budov, bytů, nebytových prostor, výrobních a provozních objektů, pozemků, realitních kanceláří a rekreačních objektů, prodeje, koupě a pronájmu nemovitých věcí dle třídy 36, zejména bytů, nájemních a činžovních domů, kanceláří, makléřství, obchodování s nemovitými věcmi, zprostředkování koupě, prodeje a pronájmu nemovitých věcí, odhady a oceňování nemovitých věcí a poskytování finančních informací a informací o realitách i prostřednictvím Internetu, vedení nájemních a činžovních domů, inkasování nájemného, zprostředkování úvěrů ze stavebního spoření, finanční služby a analýzy, provádění finančních operací, hotovostní a bezhotovostní finanční služby, kapitálové investice, daňové odhady (služby), informační a odborná poradenská, konzultační a posudková činnost v oboru realit, zástavy, zprostředkování půjček, správa majetku, poradenská činnost zejména v oblasti realit, finanční poradenství, finanční informace, finanční odhady a oceňování (pojišťovnictví, bankovníctví, nemovité věci), finanční řízení, finanční služby, finanční sponzorování, garance, záruky, kauce, kapitálové investice, zprostředkování investic, investování kapitálu, jednatelství, kanceláře pro inkasování pohledávek, finanční konzultační služby, finanční záležitosti při likvidaci podniků (služby), shromažďování prostředků na dobročinné účely, finanční sponzorování; (37) inženýrské práce stavební, stavby a opravy, a to provádění bytových, občanských a průmyslových staveb, provádění inženýrských staveb, izolace staveb, expertizní a odborná konzultační a poradenská činnost v oboru výstavby, informační a expertizní odborná, konzultační a poradenská činnost v oboru investiční výstavby spadající do této třídy, zprostředkování výstavby domů a bytů, nebytových prostor a výrobních objektů v rámci developerských projektů, stavitelství, stavební dozor, poskytování stavebních informací, odstraňování staveb, údržba interiérů budov, stavby a údržba skladů; inženýrská činnost v investiční výstavbě, zajišťování projektové a průmyslové dokumentace, obstaravatelská a zprostředkovatelská činnost v stavebnictví; (38) spoje (komunikace), šíření informací prostřednictvím veřejných datových sítí, zejména prostřednictvím webových stránek, počítačová komunikace, elektronická pošta, přenos zpráv a obrazových informací pomocí počítače, zprostředkovatelská činnost v telekomunikačních službách a v šíření informací, provozování informačních sítí, systémů a databází, včetně elektronických, zejména on-line systémy, odborná informační a poradenská činnost v uvedených službách zahrnutých ve třídě 38, diskusní fóra, služby elektronické nástěnky, informační kanceláře, telefonní komunikace, služby dálkových konferencí, komunikace mobilními telefony, počítačová komunikace, komunikace pomocí počítačových terminálů, posílání zpráv, poskytování telekomunikačních přípojení ke globální počítačové síti, poskytování uživatelského přístupu ke globální počítačové síti, pronájem přístrojů a zařízení pro přenos zpráv a informací, pronájem přístupového času ke globálními počítačovým sítím, přenašení pomocí satelitních družic, přenos faxem, přenos zpráv a obrázků pomocí počítačů, přenos zpráv a obrazových informací pomocí počítače, přenosy zpráv faxy, směrovací a spojovací služby pro telekomunikace, telegrafický přenos a komunikace, informace o telekomunikacích, zaslání zpráv, poskytování přístupu k databázím; (41) činnost vyučovací, výchovná, vzdělávací a zábavní, včetně pořádání specializačních doškolovacích kurzů, sympozií, konferencí, kolokvií, seminářů a soutěží, doprovodné programy, provozování pracovního diskusního a zájmového klubu, organizování výstav, doprovodných programů, společenských akcí a školení ke vzdělávacím, kulturním, výchovným a zábavním účelům, školení k reklamním a obchodním účelům, odborné poradenství vztahující se k organizování výstav a veletrhů ke kulturním a vzdělávacím účelům, činnost v oblasti sportovních aktivit, nakladatelská a vydavatelská činnost, vydávání elektronických publikací, půjčovná činnost spadající do této třídy, obstaravatelská a zprostředkovatelská činnost se službami uvedenými v této třídě, pořádání divadelních představení, informace o možnostech zábavy, informace o výchově a vzdělávání, provozování knihoven, muzeí a sportovních zařízení, organizování plesů, pořizování a

půjčování videozáznamů a fotografií, půjčování audiovizuálních přístrojů, knih, novin, časopisů, půjčování filmů, videokazet, promítání filmů, organizování a řízení rozhlasových a televizních kurzů, praktické cvičení, služby kluby zdraví, poskytování on-line elektronických publikací (bez možnosti stažení), psaní textů (jiných než reklamních), zveřejňování textů jiných než reklamních, výchovný a instruktážní výcvik, zkoušení, přezkoušení, vydávání fotografií, pohlednic, plakátů, formulářů, organizování programu celoživotního vzdělávání; (42) výzkum a vývoj v oblasti stavebnictví, inženýrská činnost ve výstavbě, poradenská činnost v oblasti stavebnictví v rámci této třídy, projektová činnost, geodetické a kartografické práce, zajišťování odborných expertiz v oboru staveb, stavebních hmot a materiálů, provádění projektování a vyhodnocování geologických prací, výzkum a vývoj v oblasti třídění odpadů a druhotných surovin a v oblasti jejich likvidace pomocí chemických, fyzikálních nebo biologických postupů, poradenství o otázkách týkajících se ekologie a životního prostředí v oblasti stavebnictví, poradenská činnost v oblasti ekologie staveb a ekologie bydlení, architektonická činnost, projekční činnost, designérská a inženýrská činnost, poradenská činnost v oblasti expozic, exteriérů a interiérů, návrhy a realizace expozice, exteriérů a interiérů, inženýrské práce (expertizy), stavební projekce, projektová činnost, projektování, studie technických projektů, projektové studie technické, počítačová tvorba multimediálních publikací, prezentací, aplikací, katalogů, situačních plánů a informačních databází, aktualizace počítačových programů, dárkové balení, design průmyslový, grafický design, kontrola kvality, zkoušky materiálů, navrhování průmyslového designu, navrhování obalů, obalový design, projektování, převod (konverze) dat a počítačových programů (ne fyzický), technický průzkum, umělecký design, vývoj a výzkum nových výrobků, fyzikální výzkum, tvorba a správa internetových stránek a elektronických informačních médií, počítačové služby, a to vytváření a distribuce textu, zvuku, grafiky a videa pro použití v počítačových sítích, bezdrátových sítích a globálních komunikačních sítích, počítačové služby a to pronájem počítačové přístupové doby k softwaru a databázím pro použití ve vedení podniku, řízení databází, marketingových a propagačních aktivitách, přípravě tabulek, a zpracování textu pomocí textových editorů, počítačové služby, a to vytváření a distribuce médií pro použití v počítačových sítích, bezdrátových sítích a globálních komunikačních sítích, služby provozování webovských míst (web hosting), tvorba softwaru, služby pronájmu softwaru, poskytování osobních a obchodních informací zadáním uživateli prostřednictvím počítačových sítí, bezdrátových sítí, globálních komunikačních sítí, webovské místo nabízející služby pro spolupráci pracovních skupin a vytváření a správy dokumentů, konzultační a poradenské služby a služby technické podpory v oblasti počítačů, počítačových sítí, softwaru, správy dokumentů a systémů pracovních skupin, služby návrhu webovských míst a návrhu a správy míst na vnitřních sítích, poskytování informací v oblasti počítačů, počítačových sítí, softwaru počítačové správy dokumentů a systémů pracovních skupin prostřednictvím počítačových sítí a globálních komunikačních sítí; (45) právní a sociální poradenství pro jednotlivce, osobní, sociální a společenské služby poskytované k uspokojení potřeb jednotlivců v rámci této třídy, a to arbitrážní služby, správa autorských práv, poradenství v oblasti bezpečnosti, příprava a zpracování podkladů, doprovod, zastupování klientů v různých životních situacích, pomocné služby, vyhledávání finančních zdrojů a sponzorů, posuzování a přezkoumávání vztahů, cen a dalších skutečností, poskytování právních služeb, poskytování právního poradenství v oblasti fúzí a akvizic, investičních projektů a v oblasti rizikových investičních projektů (venture capital), poskytování právních konzultací, zpracování právní dokumentace.

(730) **Organizačně správní institut, o.p.s.**, Lidická 718/77, Brno, 60200, CZ

(740) Advokátní kancelář Svojanovská, Mgr. Jiřina Svojanovská, Šilingrovo nám. 257/3, Brno, 60200

(210) **O-516493**

(220) 17.09.2014

(320) 17.09.2014

(511) 9, 16, 25, 35, 36, 37, 38, 41, 42, 45

(540)

živopark

(510) (9) data, databáze a jiné informační produkty na magnetických, elektronických a optických nosičích, související software a hardware, nosiče dat všeho druhu spadající do třídy 9, zejména databázový software, software elektronických tabulkových procesorů, software pro použití ve zpracování textu, elektronické poště, kalendářů a plánování, DTP, úpravě obrázků, vytváření a úpravě grafiky, kreslení, projektování a návrhu na počítači, vytváření multimediálních prezentací, počítačové programy pro

hledání, získávání, zobrazování a analýzu geografických a demografických informací a pro vytváření vlastních map a jiných zobrazení geografických a demografických informací, počítačový software, síťový software, software pro správu pracovních skupin a projektů, software pro návrh, vytváření, údržbu a přístup k přízpůsobeným vnitřním síťovým místům a místům v globálních komunikačních sítích, výukový počítačový software pro použití na vnitřních počítačových sítích a globálních počítačových sítích, zejména software pro vytváření, úpravu a doručování textových a grafických informací, lokálně a vzdáleně, ukládací programy, ladicí programy a pomocné programy pro vytváření síťových aplikací na vnitřní síť a globální komunikační síť, počítačové programy pro pomoc vývojářům při vytváření programového kódu pro použití ve vnitřních počítačových sítích a globálních komunikačních sítích, počítačové programy pro provádění vývojových programů a aplikačních programů ve společném vývojovém prostředí, software pro návrh, vytváření, údržbu a přístup ke správě dokumentů, tvorbě úložných systémů a systémů pro zpřístupňování, software pro tvorbu dokumentů, ukládání, získávání, řízení kolizí, sledování historie verzí, profilování, řízení přístupu a zabezpečení, software pro automatické upozorňování uživatelů o aktualizaci dokumentů, software pro plánování schůzek a událostí a upozorňování a pro zveřejňování zpráv na vnitřních síťových místech a místech na globální komunikační síti, software pro odesílání odkazů na vnitřní síťová místa a místa v globální komunikační síti, software pro třídění do kategorií, vyhledávání a získávání dokumentů a dat na vnitřních počítačových sítích, počítačové programy pro použití na a spolu s počítačovými sítěmi a globálními komunikačními sítěmi, zejména programy pro identifikaci, registraci a ověřování uživatelů, programy pro automatizaci procesu přihlašování pro přístup k webovým místům nebo vnitřním sítím, bezpečnostní a šifrovací programy, programy pro udržování soukromí uživatele, programy pro udržování a aktualizaci uživatelských profilů, programy pro udržování profilů serveru, počítačové programy pro použití a usnadnění elektronického obchodování a bezpečného přenosu finančních informací uživatele pro použití v jednotlivých nákupech, počítačový software pro použití ve vývoji počítačových programů, počítačové programy pro zajišťování vylepšených funkcí elektronické pošty a plánování, počítačové programy pro správu, zobrazování a úpravu souborů, dokumentů, zpráv elektronické pošty a komunikace na soukromých sítích a globální počítačové síti, počítačové programy pro plánování schůzek a událostí, správu skupinových kalendářů, delegování úkolů a vytváření sestav, záznam poznámek, přenos dat do a z databází a do a z počítačových programů a počítačových souborů, programy adresářů, programy pro vytáčení telefonu, programy pro opravu typografických chyb a chyb ve velikosti písmen, programy pro sčítání odpovědí na hlasování, instrukční příručky pro ně prodávané jako celek, počítačové programy, zejména grafické, obrazové a prezentační programy pro tištěné a elektronické dokumenty a prezentace a uživatelské příručky prodávané spolu s programy jako jednotka, software pro vytváření, úpravu a udržování webových míst a míst na Intranetu, počítačové programy pro vývoj jiných počítačových programů, kompilátory, editory, ladicí programy a pomocné programy pro vytváření a testování jiných počítačových programů, počítačové programy pro provádění vývojových programů a aplikačních programů, úplná řada počítačových aplikačních programů pro obchodní a osobní použití, elektronické a datové sítě, multimediální informační katalogy, elektronické časopisy, programové vybavení pro informační technologie a pro komunikaci, programové vybavení umožňující elektronické obchodování, nahrany software na CD a DVD discích a magnetických médiích; (16) papír, lepenka a výrobky z těchto materiálů, které nejsou zařazeny do jiných tříd, a to karty, pásky, krabice, roury, obaly, archy, šablony, štítky, desky formuláře, listky, poutače, tiskárenské výrobky, tiskoviny všeho druhu, časopisy, periodika, knihy, potřeby pro knižní vazby, tištěné propagační materiály, papírenské zboží, fotografie, kalendáře, katalogy, prospekty, plakáty, pohlednice, obálky, desky na dokumenty, dopisní papír, držáky na psací potřeby, etikety kromě textilních, samolepky, vložky papírové, papír balící, papírové ubrusky, psací potřeby, psací podložky, psací soupravy, kancelářské pořadače, učební a školní potřeby a pomůcky s výjimkou přístrojů, plastické obaly, které nejsou zařazeny do jiných tříd, billboardy; (25) oděvy všeho druhu, zejména bundy, čelenky, čepice, kalhoty, kamaše, kapuce, klobouky, pracovní kombinézy, konfekce, korzety, kostýmy, obleky, košile, kravaty, legíny, límce a límečky, manžety, obuv, svrchní oděv, opasky, pantofle, pláště a pláštěnky, pokrývky hlavy, ponožky, spodní prádlo, přehozy, pulovry, punčochy, pyžama, rukavice, rukávničky, saka, sandály, sukně, šály a šátky, tílka, nátělníky, trička, uniformy, vaky na oděvy, vesty, župany, pytle na oděvy, oblečení; (35) administrativní zpracování nákupních objednávek, aktualizování reklamních materiálů, analýzy

nákladů, dodavatelské služby pro třetí osoby (nákup výrobků a služeb pro jiné podniky), fakturace, inzerce poštou, kanceláře dovozní a vývozní, komerční informace a rady pro spotřebitele, komerční správa licencí na výrobky a služby ostatních, komunikační média (prezentace výrobků v komunikačních médiích) pro účely maloobchodu, marketingové studie, nákupní objednávky (administrativní zpracování), obchodní management a podnikové poradenství, poskytování obchodních nebo podnikatelských informací, obchodní nebo podnikatelský průzkum, analýzy nákladů, dražby, posuzování efektivity provozu a racionalizace práce, hospodářské a ekonomické prognózy, kopírování nebo rozmnožování (reprodukce) dokumentů, dokladů, personální poradenství, oceňování a odhady v oblasti podnikání, služby poskytované v souvislosti se stěhováním podniků, obchodní průzkum, průzkum trhu, průzkum veřejného mínění, služby týkající se přemísťování (stěhování) provozů, podniků, revize účtů (audit), řízení (poradenské služby obchodní nebo podnikatelské), sestavování statistiky, organizování výstav (komerčních nebo reklamních), překlad informací do počítačových databází, systematizace informací do počítačových databází, pořádání veletrhů pro obchodní a reklamní účely, reklama, reklama on-line v počítačové síti, rozšiřování reklamních materiálů zákazníkům (letáky, prospekty, tisky, vzorky), zaslání reklamních materiálů zákazníkům, rozšiřování vzorků (zboží), služby v oblasti grafické úpravy pro reklamní účely, subdodavatelské služby (obchodní pomoc), vedení kartoték v počítači, venkovní reklama, psaní a vydávání reklamních nebo náborových, propagačních a inzertních textů, vylepování plakátů, předvádění zboží, zpracování textů, teleshoppingové služby (televizní reklama), analýza nákupních a velkoobchodních cen, pomoc při řízení obchodní činnosti, personální poradenství, pronájem reklamní doby v komunikačních médiích, pronájem reklamních materiálů a ploch, příprava inzertních sloupků, styky s veřejností, distribuce vzorků zboží; (36) realitní činnost, obstaravatelská a zprostředkovatelská činnost oblasti nemovitých věcí, zprostředkování služeb v oblasti nemovitých věcí a správa nemovitého majetku, zejména budov, bytů, nebytových prostor, výrobních a provozních objektů, pozemků, realitních kancelářů a rekreačních objektů, prodeje, koupě a pronájem nemovitých věcí dle třídy 36, zejména bytů, nájemních a činžovních domů, kancelářů, makléřství, obchodování s nemovitými věcmi, zprostředkování koupě, prodeje a pronájem nemovitých věcí, odhady a oceňování nemovitých věcí a poskytování finančních informací a informací o realitách i prostřednictvím Internetu, vedení nájemních a činžovních domů, inkasování nájemného, zprostředkování úvěrů ze stavebního spoření, finanční služby a analýzy, provádění finančních operací, hotovostní a bezhotovostní finanční služby, kapitálové investice, daňové odhady (služby), informační a odborná poradenská, konzultační a posudková činnost v oboru realit, zástavy, zprostředkování půjček, správa majetku, poradenská činnost zejména v oblasti realit, finanční poradenství, finanční informace, finanční odhady a oceňování (pojišťovnictví, bankovníctví, nemovité věci), finanční řízení, finanční služby, finanční sponzorování, garance, záruky, kauce, kapitálové investice, zprostředkovávání investic, investování kapitálu, jednatelství, kanceláře pro inkasování pohledávek, finanční konzultační služby, finanční záležitosti při likvidaci podniků (služby), shromažďování prostředků na dobročinné účely, finanční sponzorování; (37) inženýrské práce stavební, stavby a opravy, a to provádění bytových, občanských a průmyslových staveb, provádění inženýrských staveb, izolace staveb, expertizní a odborná konzultační a poradenská činnost v oboru výstavby, informační a expertizní odborná, konzultační a poradenská činnost v oboru investiční výstavby spadající do této třídy, zprostředkování výstavby domů a bytů, nebytových prostor a výrobních objektů v rámci developerských projektů, stavitelství, stavební dozor, poskytování stavebních informací, odstraňování staveb, údržba interiérů budov, stavby a údržba skladů; inženýrská činnost v investiční výstavbě, zajišťování projektové a průmyslové dokumentace, obstaravatelská a zprostředkovatelská činnost ve stavebnictví; (38) spoje (komunikace), šíření informací prostřednictvím veřejných datových sítí, zejména prostřednictvím webových stránek, počítačová komunikace, elektronická pošta, přenos zpráv a obrazových informací pomocí počítače, zprostředkovatelská činnost v telekomunikačních službách a v šíření informací, provozování informačních sítí, systémů a databází, včetně elektronických, zejména on-line systémy, odborná informační a poradenská činnost v uvedených službách zahrnutých ve třídě 38, diskusní fóra, služby elektronické nástěnky, informační kanceláře, telefonní komunikace, služby dálkových konferencí, komunikace mobilními telefony, počítačová komunikace, komunikace pomocí počítačových terminálů, posílání zpráv, poskytování telekomunikačních připojení ke globální počítačové síti, poskytování uživatelského přístupu ke globální počítačové síti, pronájem přístrojů a zařízení pro přenos zpráv a informací, pronájem přístupového času ke

globálním počítačovým sítím, přenášení pomocí satelitních družic, přenos faxem, přenos zpráv a obrázků pomocí počítačů, přenos zpráv a obrazových informací pomocí počítače, přenosy zpráv faxy, směrovací a spojovací služby pro telekomunikace, telegrafický přenos a komunikace, informace o telekomunikacích, zaslání zpráv, poskytování přístupu k databázím; (41) činnost vyučovací, výchovná, vzdělávací a zábavní, včetně pořádání specializačních doškolovacích kurzů, symposií, konferencí, kolokvií, seminářů a soutěží, doprovodné programy, provozování pracovních diskusního a zájmového klubu, organizování výstav, doprovodných programů, společenských akcí a školení ke vzdělávacím, kulturním, výchovným a zábavním účelům, školení k reklamním a obchodním účelům, odborné poradenství vztahující se k organizování výstav a veletrhů ke kulturním a vzdělávacím účelům, činnost v oblasti sportovních aktivit, nakladatelská a vydavatelská činnost, vydávání elektronických publikací, půjčovná činnost spadající do této třídy, obstaravatelská a zprostředkovatelská činnost se službami uvedenými v této třídě, pořádání divadelních představení, informace o možnostech zábavy, informace o výchově a vzdělávání, provozování knihoven, muzeí a sportovních zařízení, organizování plesů, pořizování a půjčování videozáznamů a fotografií, půjčování audiovizuálních přístrojů, knih, novin, časopisů, půjčování filmů, videokazet, promítání filmů, organizování a řízení rozhlasových a televizních kurzů, praktické cvičení, služby kluby zdraví, poskytování on-line elektronických publikací (bez možnosti stažení), psaní textů (jiných než reklamních), zveřejňování textů jiných než reklamních, výchovný a instruktážní výcvik, zkoušení, přezkoušení, vydávání fotografií, pohlednic, plakátů, formulářů, organizování programu celoživotního vzdělávání; (42) výzkum a vývoj v oblasti stavebnictví, inženýrská činnost ve výstavbě, poradenská činnost v oblasti stavebnictví v rámci této třídy, projektová činnost, geodetické a kartografické práce, zajišťování odborných expertiz v oboru staveb, stavebních hmot a materiálů, provádění projektování a vyhodnocování geologických prací, výzkum a vývoj v oblasti třídění odpadů a druhotných surovin a v oblasti jejich likvidace pomocí chemických, fyzikálních nebo biologických postupů, poradenství o otázkách týkajících se ekologie a životního prostředí v oblasti stavebnictví, poradenská činnost v oblasti ekologie staveb a ekologie bydlení, architektonická činnost, projekční činnost, designérská a inženýrská činnost, poradenská činnost v oblasti expozic, exteriérů a interiérů, návrhy a realizace expozic, exteriérů a interiérů, inženýrské práce (expertizy), stavební projekce, projektová činnost, projektování, studie technických projektů, projektové studie technické, počítačová tvorba multimediálních publikací, prezentací, aplikací, katalogů, situačních plánů a informačních databází, aktualizace počítačových programů, dárkové balení, design průmyslový, grafický design, kontrola kvality, zkoušky materiálů, navrhování průmyslového designu, navrhování obalů, obalový design, projektování, převod (konverze) dat a počítačových programů (ne fyzický), technický průzkum, umělecký design, vývoj a výzkum nových výrobků, fyzikální výzkum, tvorba a správa internetových stránek a elektronických informačních médií, počítačové služby a to vytváření a distribuce textu, zvuku, grafiky a videa pro použití v počítačových sítích, bezdrátových sítích a globálních komunikačních sítích, počítačové služby, a to pronájem počítačové přístupové doby k softwaru a databázím pro použití ve vedení podniku, řízení databází, marketingových a propagačních aktivitách, přípravě tabulek a zpracování textu pomocí textových editorů, počítačové služby a to vytváření a distribuce médií pro použití v počítačových sítích, bezdrátových sítích a globálních komunikačních sítích, služby provozování webovských míst (web hosting), tvorba software, služby pronájem softwaru, poskytování osobních a obchodních informací zadaných uživateli prostřednictvím počítačových sítí, bezdrátových sítí, globálních komunikačních sítí, webovské místo nabízející služby pro spolupráci pracovních skupin a vytváření a správy dokumentů, konzultační a poradenské služby a služby technické podpory v oblasti počítačů, počítačových sítí, softwaru, správy dokumentů a systémů pracovních skupin, služby návrhu webovských míst a návrhu a správy míst na vnitřních sítích, poskytování informací v oblasti počítačů, počítačových sítí, softwaru, počítačové správy dokumentů a systémů pracovních skupin prostřednictvím počítačových sítí a globálních komunikačních sítí; (45) právní a sociální poradenství pro jednotlivce, osobní, sociální a společenské služby poskytované k uspokojení potřeb jednotlivců v rámci této třídy, a to arbitrážní služby, správa autorských práv, poradenství v oblasti bezpečnosti, příprava a zpracování podkladů, doprovod, zastupování klientů v různých životních situacích, pomocné služby, vyhledávání finančních zdrojů a sponzorů, posuzování a přezkoumávání vztahů, cen a dalších skutečností, poskytování právních služeb, poskytování právního poradenství v oblasti fúzí a akvizic, investičních

projektů a v oblasti rizikových investičních projektů (venture capital), poskytování právních konzultací, zpracování právní dokumentace.

(730) **Organizačně správní institut, o.p.s.**, Lidická 718/77, Brno, 60200, CZ

(740) Advokátní kancelář Svojanovská, Mgr. Jiřina Svojanovská, Šilingrovo nám. 257/3, Brno, 60200

(210) **O-516541**

(220) 19.09.2014

(320) 19.09.2014

(511) 9, 16, 35, 38, 41

(540)



(510) (9) nahrané i nenahrané nosiče informací všeho druhu jako disky, kompaktní disky, optické disky, kompaktní optické disky, CD ROM, gramofonové desky, magnetické nosiče dat, nosiče dat optické, nosiče zvukových nahrávek, pružné disky, diskety, USB disky, magnetické pásky, pásky pro zvukové záznamy, počítačový software, elektronické publikace; (16) papír, tiskoviny, periodický a neperiodický tisk, zejména časopisy, noviny, knihy, publikace, prospekty, plakáty, fotografie, pohlednice, kalendáře, knihařské výrobky, propagační materiály a předměty z papíru, obaly v rámci této třídy, tiskařské typy a štočky; (35) marketing, reklama, organizování výstav pro reklamní a komerční účely, vydávání a rozšiřování reklamních nebo inzertních materiálů, vydávání a rozšiřování reklamních nebo náborových, propagačních a inzertních textů; (38) přenos zpráv a obrazových informací pomocí počítače, včetně Internetu, poskytování internetových diskusních fór, počítačová komunikace; (41) nakladatelská a vydavatelská činnost v oblasti zábavních, odborných, zpravodajských a vzdělávacích tiskovin, časopisů, periodických i neperiodických publikací, zvukových, textových a audiovizuálních nosičů, psaní, zveřejňování a vydávání textů, organizování, vedení a pořádání zábavních, vzdělávacích a sportovních soutěží, společenských akcí, večírků, výstav, odborných setkání, seminářů a konferencí.

(590) Barevná

(730) **Mladá fronta a.s.**, Mezi Vodami 1952/9, Praha 4 - Modřany, 14300, CZ

(210) **O-516550**

(220) 21.09.2014

(320) 21.09.2014

(511) 9, 16, 20, 35, 40, 42

(540)

touch4print

(510) (9) software, počítačový software (programy), software pro zpracování obrazu, software grafického uživatelského rozhraní, software pro zpracování dat, počítačový software pro správu databází, software na zpracování dat pro grafické prezentace; (16) knihy, tiskoviny, fotoalba a alba pro sběratele, manuály pro počítačový software, alba, alba na fotografie, knihy k nalepování výstřížků (alba), akvarely, atlasy, blahopřání, brožury, prospekty, letáky, časopisy, desky, dopisní papír, papírové etikety, fólie na balení knih, formuláře, fotografie (tištěné), obrazy, obrázky, fotografie, grafické reprodukce, kalendáře, kartón, kartotéční listky, karty, katalogy, papírové obaly na knihy, lepenkové krabice, kartonové krabice, dárkové krabice, papírové krabice, lepení fotografií (přístroje na), lepty, litografie, manuály, obálky, obrazy a kaligrafická díla, nálepky (obtisky), olejotisky, papír, papírová prostrání, papírové pásky, periodika, pohlednice, pohlednice a obrazové pohlednice, potahy tiskařské, kromě textilních, prospekty, tištěné publikace, samolepky, alba na samolepky, skicáky, sešity, tiskopisy, vazby knihařské, záložky do knih, pravítka, plakáty, bloky (papírnické výrobky), vizitky; (20) desky na připevňování fotografií, nafukovací reklamní balóny, nafukovací reklamní předměty, nástěnky (jiné než elektronické), rámy na obrazy (kromě ráků z drahých kovů), rámečky na fotografie, držáky

(rámy) na fotografie; (35) reklamní, obchodní, marketingové a propagační služby, elektronické obchodní služby, zejména poskytování informací o výrobcích prostřednictvím telekomunikačních sítí k reklamním a prodejním účelům, počítačová propagace obchodní činnosti, podpora prodeje služeb (jménem třetích osob) prostřednictvím zajištění reklamy, poradenství v oboru řízení obchodní činnosti a marketingu, on-line reklama prostřednictvím počítačových komunikačních sítí, příprava propagačních, reklamních, inzertních dokumentů, poskytování on-line reklamního průvodce na zboží a služby jiných on-line prodejců na Internetu, reklama prostřednictvím všech veřejných komunikačních prostředků, reklama prostřednictvím elektronických médií a zejména Internetu, reklama on-line, reklama on-line v počítačové síti, reklama a propagace prodeje vztahující se ke zboží a službám nabízená a objednávaná prostřednictvím telekomunikací nebo elektronicky, reklama a marketing, služby v oblasti grafické úpravy pro reklamní účely, služby reklamní grafiky, výroba reklamních předmětů a reklam, výroba reklamních materiálů, vedení obchodních záznamů, administrativní zpracování dat, fotokopírovací služby, kopírovací služby, reprografické služby, reklama, včetně on-line reklamy na počítačové síti, aktualizace a údržba dat v počítačových databázích, kopírování dokumentů, obchodní nebo podnikatelské informace, prezentace výrobků v komunikačních médiích pro účely maloobchodu, rozšiřování reklamních materiálů, sběr a systemizace informací do počítačových databází, venkovní reklama; (40) tiskařenské služby, vyvolávání a zpracování fotografií a kinematografických filmů, foto tisk, fotografický lept na látky, fotografický lept na oděvy, fotografický lept tiskovin, hlubotisk (fotografické leptání), knihtisk, leptový tisk, kopírování fotografií, litografický tisk, ofsetový tisk, potisk triček, služby v oblasti digitálního tisku knih a jiných dokumentů na vyžádání, služby výroby tiskovin, sítotisk, tisk portrétů, tisk reklamních materiálů, tisk vzorů, zakázkový potisk látek dekorativními vzory, textilní tisk; (42) pronájem počítačového software, počítačový software (aktualizace), tvorba software (počítačových programů), počítačový software - instalace a údržba, webhostingové služby a software jako služba a pronájem softwaru, vývoj softwaru, programování a implementace softwaru.

(730) **touch4print.com s.r.o.**, Obchodní 132, Čestlice, 25101, CZ

(740) Mgr. Jakub Houzvíč, advokát, Štefánikova 1347, Mladá Boleslav, 29301

(210) **O-516733**

(220) 29.09.2014

(320) 29.09.2014

(511) 9, 35, 38, 42

(540)



(510) (9) dálkové ovládání průmyslových procesů (elektrické zařízení pro), dálkové zapalování (elektrické zařízení pro), data (přístroje pro zpracování), diagnostické přístroje jiné než k lékařským účelům, elektrodynamická zařízení pro dálkové řízení signalizace, měřicí zařízení (elektřina), měřiče množství, kvantoměry, monitorovací přístroje elektrické, operační systémy (nahrané programy), počítačové programy (nahrané), počítačové programy s možností stažení, počítačové, softwarové aplikace stahovatelné, počítačový software (nahraný), regulátory elektrické, elektrické regulátory ohřívavců horké vody, regulátory světla, reostaty, stmívače (elektrické), regulátory tepelné, rozvodné panely (elektřina), rozvodné pulty (elektřina), řídicí, kontrolní panely; (35) aktualizace a údržba obchodních dat v počítačových databázích, analýzy nákladů, data (vyhledávání) v počítačových souborech [pro třetí osoby], efektivnost provozu a racionalizace práce (posuzování), komerční správa licencí na výrobky a služby ostatních, obchodní a průmyslové podniky (pomoc při řízení), počítačové databáze (překlad informací do), poradenství při vedení podniků, podnikové poradenství a obchodní management, poskytování obchodních informací prostřednictvím webových stránek, prognózy (hospodářské nebo ekonomické), provozní audit, řízení (poradenské služby obchodní nebo

podnikatelské), sestavování statistiky, systemizace informací do počítačových databází; (38) počítačová komunikace, poskytování přístupu k databázím, pronájem zařízení pro přenos informací, půjčování telekomunikačních zařízení, přenos zpráv a obrazových informací pomocí počítače, poskytování uživatelského přístupu ke globální počítačové síti; (42) aktualizace počítačových programů, dálkové sledování počítačových systémů, cloudové výpočetní systémy (služby), elektronické ukládání dat, energetický audit, instalace počítačových programů, konzultace v oblasti počítačového softwaru, konzultace v oblasti úspor energie, konzultační služby v oblasti počítačových informačních technologií, kopírování počítačových programů, počítačové programování, počítačové programy (aktualizace), počítačové programy (instalace), počítačové systémové analýzy, počítačové systémy (tvorba), poradenství v oblasti navrhování a vývoje počítačového hardwaru, poskytování informací o výpočetní technice a programování přes webové stránky, programy počítačů (údržba), projektová činnost, studie technických projektů, projektování, pronájem počítačového serveru (serverhosting), pronájem počítačového software, software (tvorba), software jako služba (saas).

(730) **Insight Partners s.r.o.**, Oldřichova 406/9, Praha 2, 12800, CZ

(210) **O-516743**
(220) 30.09.2014
(320) 30.09.2014
(511) 29, 35, 40
(540)



(510) (29) maso a výrobky z masa, uzenářské výrobky, párky, klobásy, mleté maso, hovězí a vepřové maso a kosti, drůbež neživá; (35) prodej českého vyzrálého bio hovězího masa; (40) porážka zvířat, zpracování masa, řeznictví, uzenářství, poradenská činnost při výrobě a zpracování masa v rámci této třídy.

(590) Barevná
(730) **Fatu spol. s r.o.**, Krakovská 19, Praha 1, 11000, CZ

(210) **O-516761**
(220) 30.09.2014
(320) 30.09.2014
(511) 25, 36, 40, 41
(540)



(510) (25) textilní zakázkové výrobky s potisky či výšivkami, zejména svrchní oblečení, bundy, vesty, saka, trička a nátělníky, jamí, letní, podzimní a zimní oblečení dámské, pánské i dětské, jako šaty krátké i dlouhé, košile, polokošile, bundokošile, obleky, halenky, kalhoty krátké i dlouhé, kabáty a pláště, šátky a šály, čepice, uniformy, jeansy, kombinézy, dětské oblečení, oděvy (včetně sportovních oděvů a oděvů pro volný čas); (36) podpora financování projektů v oblasti prodeje reklamního textilu; (40) úprava a zpracování textilu přímým sítotiskem, transferovým potiskem, digitálním potiskem nebo použitím speciálních tiskových efektů, sublimace na umělé textilie, výšivky textilu, lisování textilních výrobků, připevňování kamínek na textil i v kombinaci s výšivkou, potiskem či sublimací; (41) školení pro klienty v oblasti prodeje reklamního textilu.

(730) **Danielson s.r.o.**, Na Vítězné pláni 1719/4, Praha 4 - Nusle, 14000, CZ
(740) Ing. Stanislav Dušek, Medinská 530, Praha 9 - Klánovice, 19014

(210) **O-516770**
(220) 01.10.2014
(320) 01.10.2014
(511) 35, 36, 37, 42, 43, 44
(540)

*Condominium
Uttava*

(510) (35) administrativní zpracování nákupních objednávek, aktualizování reklamních materiálů, analýzy nákladů, efektivnost provozu a racionalizace práce, obchodní nebo podnikatelské informace, marketing, marketingové studie, pomoc při řízení obchodní činnosti, obchodní nebo podnikatelský průzkum, systemizace informací do počítačové databáze, pronájem reklamních ploch, reklama (propagace), sjednávání a uzavírání obchodních transakcí pro třetí strany, správa hotelů, účetnictví; (36) pronájem bytů, finanční analýzy, finanční informace, finanční odhady a oceňování (pojišťovnictví, bankovníctví, nemovitosti), hypotéky (poskytování půjček), kapitálové investice, kanceláře realitní, kanceláře ubytovací, finanční konzultační služby, inkasování nájemného, obchodování s nemovitostmi, zprostředkování nemovitostí, oceňování a odhady nemovitostí, pronájem nemovitostí, pronájem nájemních činžovních domů, pronajímání kanceláří (nemovitosti), správa majetku, správa nemovitostí; (37) utěšňování budov, čištění, čištění budov (fasád, vnějších povrchů a ploch), čištění budov (interiérů), demolice budov, instalování a opravy elektrických spotřebičů, stavební informace, konzultace ve stavebnictví, izolace staveb, stavební dozor, stavebnictví, stavitelství; (42) architektonické poradenství, architektura, design průmyslový, energetický audit, expertízy, kontrola kvality, konzultace v oblasti úspor energie, plánování městské výstavby, projekce stavební, projektová činnost, studie technických projektů, projektování, studie technických projektů, technický průzkum, umělecký design, výzdoba interiérů; (43) dětské jesle, domovy důchodců, hotelové služby, hotely (rezervace), jídelny a závodní jídelny, kavárny, motely (služby), penziony, poskytování přechodného ubytování, pronajímání jednacích místností, provoz hotelového ubytování, restaurace, rezervace hotelů, rezervace penzionů, rezervace přechodného ubytování, samoobslužné restaurace, ubytovací služby (hotely, penziony); (44) služby v oblasti zahradní architektury, lázeňské služby, nemocnice (služby), sanatoria, zotavovny, soukromé kliniky nebo sanatoria, zdravotnická střediska.

(590) Barevná
(730) **Midas Holdings s.r.o.**, Malá Štuparská 634/7, Praha 1 - Staré Město, 11000, CZ
(740) Schlesinger a Martének, advokáti, v.o.s., Mgr. Jaroslav Martének, Slovákova 11, Bmo, 60200

(210) **O-516804**
(220) 01.10.2014
(320) 01.10.2014
(511) 16, 35, 38, 39, 41, 42
(540)

PRAGUE & ME
GUIDE

(510) (16) časopisy; (35) pořádání výstav k obchodním a reklamním účelům, činnost reklamní, propagační a inzertní i prostřednictvím Internetu v oblasti cestovního ruchu, průzkum a analýzy trhů, distribuce zboží k reklamním účelům, marketing, poradenská činnost v oblasti obchodu, poskytování inzertních služeb v oblasti cestovního ruchu, zprostředkovatelská činnost v oblasti obchodu a zejména cestovního ruchu, aktualizace reklamních materiálů, komerční informační kanceláře, kopírování nebo rozmnožování dokumentů, pronájem reklamních materiálů a ploch, předvádění zboží, překlad informací do počítačových databází, inzerce všemi druhy médií, propagační činnost, reklama; (38) šíření tiskovin, časopisů, periodik v elektronické podobě, také prostřednictvím počítačové sítě, včetně Internetu, šíření aplikací prostřednictvím mobilních sítí, distribuce informací pomocí komunikace mezi sítěmi; (39) služby cestovní kanceláře, informační služby v cestovním ruchu, doprava pozemní, autobusová, letecká včetně jejího zprostředkování, poskytování a zprostředkování cestovních služeb, distribuce cestovních katalogů a nabídkových listin v tuzemsku i zahraničí v rámci této třídy, služby týkající se sdělování informací ohledně cesty, které poskytují turistické kanceláře, poradenská a konzultační činnost v cestovním ruchu, doprava, zprostředkování a průvodcovská činnost v cestovním ruchu, činnost touroperátora; (41) nakladatelské a vydavatelské služby; (42) hosting webových stránek, tvorba software, tvorba informačních systémů, vytváření a modelování 3D animací, tvorba multimediálních prezentací a aplikací, konstrukce www prezentací, počítačové animace a vizualizace.

(590) Barevná
(730) **MIADISS s.r.o.**, Volutová 2522/16, Praha 13 - Stodůlky, 15800, CZ
(740) ADVOKÁTNÍ KANCELÁŘ, Mgr. Lenka Radoňová, Noutonická 520/23, Praha 5, 15200

(210) **O-516805**
(220) 01.10.2014
(320) 01.10.2014
(511) 16, 35, 38, 39, 41, 42
(540)

PRAGUE DELUXE

(510) (16) časopisy; (35) pořádání výstav k obchodním a reklamním účelům, činnost reklamní, propagační a inzertní i prostřednictvím Internetu v oblasti cestovního ruchu, průzkum a analýzy trhů, distribuce zboží k reklamním účelům, marketing, poradenská činnost v oblasti obchodu, poskytování inzertních služeb v oblasti cestovního ruchu, zprostředkovatelská činnost v oblasti obchodu a zejména cestovního ruchu, aktualizace reklamních materiálů, komerční informační kanceláře, kopírování nebo rozmnožování dokumentů, pronájem reklamních materiálů a ploch, předvádění zboží, překlad informací do počítačových databází, inzerce všemi druhy médií, propagační činnost, reklama; (38)

šíření tiskovin, časopisů, periodik v elektronické podobě, také prostřednictvím počítačové sítě, včetně Internetu, šíření aplikací prostřednictvím mobilních sítí, distribuce informací pomocí komunikace mezi sítěmi; (39) služby cestovní kanceláře, informační služby v cestovním ruchu, doprava pozemní, autobusová, letecká včetně jejího zprostředkování, poskytování a zprostředkování cestovních služeb, distribuce cestovních katalogů a nabídkových listin v tuzemsku i zahraničí v rámci této třídy, služby týkající se sdělování informací ohledně cesty, které poskytují turistické kanceláře, poradenská a konzultační činnost v cestovním ruchu, doprava, zprostředkování a průvodcovská činnost v cestovním ruchu, činnost touroperátora; (41) nakladatelské a vydavatelské služby; (42) hosting webových stránek, tvorba software, tvorba informačních systémů, vytváření a modelování 3D animací, tvorba multimediálních prezentací a aplikací, konstrukce www prezentací, počítačové animace a vizualizace.

(590) Barevná
(730) **MIADISS s.r.o.**, Volutová 2522/16, Praha 13 - Stodůlky, 15800, CZ
(740) ADVOKÁTNÍ KANCELÁŘ, Mgr. Lenka Radoňová, Noutonická 520/23, Praha 5, 15200

(210) **O-516806**
(220) 01.10.2014
(320) 01.10.2014
(511) 16, 35, 38, 39, 41, 42
(540)

ПРАГА ИС
L M E

(510) (16) časopisy; (35) pořádání výstav k obchodním a reklamním účelům, činnost reklamní, propagační a inzertní i prostřednictvím Internetu v oblasti cestovního ruchu, průzkum a analýzy trhů, distribuce zboží k reklamním účelům, marketing, poradenská činnost v oblasti obchodu, poskytování inzertních služeb v oblasti cestovního ruchu, zprostředkovatelská činnost v oblasti obchodu a zejména cestovního ruchu, aktualizace reklamních materiálů, komerční informační kanceláře, kopírování nebo rozmnožování dokumentů, pronájem reklamních materiálů a ploch, předvádění zboží, překlad informací do počítačových databází, inzerce všemi druhy médií, propagační činnost, reklama; (38) šíření tiskovin, časopisů, periodik v elektronické podobě, také prostřednictvím počítačové sítě, včetně Internetu, šíření aplikací prostřednictvím mobilních sítí, distribuce informací pomocí komunikace mezi sítěmi; (39) služby cestovní kanceláře, informační služby v cestovním ruchu, doprava pozemní, autobusová, letecká včetně jejího zprostředkování, poskytování a zprostředkování cestovních služeb, distribuce cestovních katalogů a nabídkových listin v tuzemsku i zahraničí v rámci této třídy, služby týkající se sdělování informací ohledně cesty, které poskytují turistické kanceláře, poradenská a konzultační činnost v cestovním ruchu, doprava, zprostředkování a průvodcovská činnost v cestovním ruchu, činnost touroperátora; (41) nakladatelské a vydavatelské služby; (42) hosting webových stránek, tvorba software, tvorba informačních systémů, vytváření a modelování 3D animací, tvorba multimediálních prezentací a aplikací, konstrukce www prezentací, počítačové animace a vizualizace.

(590) Barevná
(730) **MIADISS s.r.o.**, Volutová 2522/16, Praha 13 - Stodůlky, 15800, CZ
(740) ADVOKÁTNÍ KANCELÁŘ, Mgr. Lenka Radoňová, Noutonická 520/23, Praha 5, 15200

(210) **O-516848**
(220) 03.10.2014
(320) 03.10.2014
(511) 4, 39, 40
(540)



(510) (4) paliva, dřevo jako palivo, dřevní štěpka jako palivo; (39) dopravní a logistické služby, doprava zboží, zasilatelství, služby logistického centra, balení zboží, skladovací služby, nakládání, přeprava a vykládání zboží, poskytování dopravních informací, organizování dopravy; (40) zpracování dřeva, poskytování konečné úpravy materiálů, zpracování paliv, zpracování obalových materiálů, povrchová úprava materiálů, recyklace materiálů, poskytování informací v oblasti zpracování materiálů.

(590) Barevná
(730) **Alfa car transport, s.r.o.**, Faměrovo náměstí 35/19, Brno, 61800, CZ
(740) JUDr. Libor Konečný, Ptašinského 307/4, Brno, 60200

(210) **O-516932**
(220) 07.10.2014
(320) 07.10.2014
(511) 35, 37, 39
(540)



(510) (35) fakturace, marketing, podnikání (oceňování a odhady), rozhlasová reklama, služby obchodního zprostředkování v oblasti nákupu a prodeje automobilů, televizní reklama, venkovní reklama, zboží (předvádění); (37) automobily (opravy), čištění automobilů, motorová vozidla (údržba a opravy), mytí dopravních prostředků; (39) automobily (pronájem), doprava, parkovací plochy (pronájem), parkování automobilů (služby), zboží (skladování).

(590) Barevná
(730) **Papáček Martin**, Palmetová 2186/19, Praha, 14300, CZ

(210) **O-517044**
(220) 10.10.2014
(320) 10.10.2014
(511) 38, 41, 42
(540)



(510) (38) telekomunikace, komunikace pomocí terminálů nebo počítačů, elektronická pošta, počítačový přenos pošty a obrazu, komunikace a transakce v síti, tisková agentura, komunikace prostřednictvím telefonů nebo mobilních telefonů nebo počítačů a telekomunikační služby s tím spojené, poskytování telekomunikační služby přenosu dat a dalších informací, provozování datové sítě, provozování veřejné mobilní radiotelefonní sítě, zprostředkovatelská a poradenská činnost v oblasti telekomunikací, výměna, získávání a šíření informací a zpráv prostřednictvím telekomunikační sítě nebo datové sítě nebo sítě výpočetní nebo informační nebo komunikační nebo elektronické techniky nebo satelitů nebo kabelu, šíření elektronických tiskovin, časopisů, periodik a knih prostřednictvím počítačové, datové, elektronické, telekomunikační nebo informační sítě, poskytování informací na Internetu, včetně provozování elektronických nástěnek, diskusních skupin a fór a poskytování přístupu k on-line informačním službám a databázím, telekomunikační služby na Internetu, služby hlasové schránky, služby spočívající v přímém propojení lokální zákaznické pevné sítě se sítí mobilních telefonů, služby krátkých textových zpráv, teletext a služby s ním spojené, poskytování informací (informační kancelář), provozování Internetového vyhledávače, služby elektronické pošty, pronájem telekomunikačních zařízení a přístrojů včetně telefonů, služby zprostředkování zpráv prostřednictvím telekomunikačních sítí, Internetu a dalších informačních médií (televize, rozhlas), služby zprostředkování přístupu k počítačové síti, přenos dat a informací prostřednictvím telekomunikačních sítí, Internetu a dalších informačních médií (televize, rozhlas), služby přístupu a připojení k datovým a informačním sítím a Internetu, pronájem informačních a komunikačních míst, poskytování přístupu na on-line informační služby a databáze, přenos, poskytování nebo vyvolávání informací z počítačové databáze, komunikační služby prostřednictvím Internetu, vnějších sítí a vnitřních sítí a dalších elektronických prostředků, televizní vysílání, šíření informací prostřednictvím informační, datové, elektronické, komunikační nebo telekomunikační sítě (zejména Internet), služby na Internetu - komunikační a vyhledávací služby, poskytování on-line fór k síťovým hrám, zprostředkování připojení na Internet, zajištění prostoru pro osobní webové stránky v rámci této třídy, zprostředkovatelská činnost v oblasti informačního servisu; (41) zpravodajské služby na Internetu, informační služby v oblasti zábavy, informační služby v oblasti vzdělávání, poskytování interaktivních počítačových her pro více hráčů prostřednictvím Internetu a elektronických komunikačních sítí; (42) zprostředkovatelská činnost v oblasti výpočetní a informační techniky, programování počítačů, tvorba software a poskytování software, navrhování, vývoj a projektování prostoru pro osobní webové stránky v rámci této třídy, softwaru pro počítačové hry, vývoj počítačových systémů (softwaru) pro reklamní účely, softwaru pro komunikační systémy pro Internet, pro mobilní telefony a PDA (služby), tvorba a pronájem internetových aplikací, aplikací pro PC a pro mobilní telefony.

(590) Barevná
(730) **Ditmar Martin**, Elišky Junkové 312/47, Olomouc - Drozdín, 77900, CZ
(740) Halaxová & Halaxová TETRAPAT, RNDr. Zdeňka Halaxová, Jinonická 80, Praha 5, 15800

(210) **O-517066**
(220) 13.10.2014
(320) 13.10.2014
(511) 20, 25, 27, 29, 35, 37, 41
(540)



(510) (20) nábytek; (25) oděvy; (27) výrobky určené ke krytí nebo obložení podlah nebo stěn; (29) konzervované, mražené, sušené a vařené ovoce a zelenina, žele, džemy, kompoty; (35) propagační činnost, reklama; (37) stavebnictví; (41) vzdělávání, zábava, sportovní a kulturní aktivity.

(590) Barevná
(730) **Tůma Daniel**, Vraclav 109, Vraclav, 56542, CZ
Tůmová Barbora, Vraclav 109, Vraclav, 56542, CZ

(210) **O-517142**
(220) 14.10.2014
(320) 14.10.2014
(511) 35, 36, 39
(540)

DEKSPEDICE

(510) (35) reklamní, inzertní, propagační a marketingová činnost, poskytování prostoru pro inzerci, pořádání prodejních výstav a komerčních veletrhů za účelem propagace výrobků, správa obchodních zájmů třetích osob, zprostředkovatelská činnost v oblasti reklamy a zprostředkovatelská činnost v oblasti obchodu v oboru stavebnictví, zprostředkovatelská činnost v oblasti služeb uvedených v této třídě; (36) celní jednatelství, celní deklarace; (39) vnitrostátní a mezinárodní záslatelství a přeprava, silniční motorová doprava, osobní doprava, nákladní doprava, půjčování automobilů a přívěsných vozíků, pronájem dopravních vozidel, balení zboží, organizování cest, skladování zboží a manipulace s nákladem, služby spojené s dopravou spadající do této třídy.

(730) **DEK a.s.**, Tiskařská 257/10, Praha 10 - Malešice, 10800, CZ

(210) **O-517156**
(220) 15.10.2014
(320) 15.10.2014
(511) 11, 14, 21
(540)

Fade out decor

(510) (11) lustrové ověsy z křišťálového a barevného skla, osvětlovací sklo; (14) bižuterie, bižuterní ozdoby, kameny pro bižuterii a šperky, perle, borty, šperkařské a bižuterní polotovary; (21) křišťálové sklo, výrobky z křišťálového a barevného skla, skleněné dekorační hranoly, sklo křemenné jako polotovar, jiné než pro stavebnictví, bloky z křišťálového a barevného skla jako polotovar, skleněné figurky.

(730) **PRECIOSA BEAUTY, s.r.o.**, Průmyslová 1872/18, Jablonec nad Nisou, 46601, CZ

(740) Preciosa a.s., Mgr. Marcela Kleinová, Opletalova 3197, Jablonec nad Nisou, 46667

(210) **O-517237**
(220) 17.10.2014
(320) 17.10.2014
(511) 1, 40
(540)



(510) (1) organická hnojiva, humus, činidla chemická s výjimkou pro lékařské a zvěrolékařské účely, dispergační činidla, deriváty škrobu v rámci této třídy; (40) likvidace odpadů.

(730) **Manetech CZ s.r.o.**, U Kanálky 1359/4, Praha 2, 12000, CZ

(740) Ing. Květoslava Kubičková, Doubravčická 2201, Praha 10, 10000

(210) **O-517352**
(220) 22.10.2014
(320) 22.10.2014
(511) 6, 7, 9, 35, 37, 39, 40, 42
(540)



(510) (6) kovové stavební materiály, zejména pro výdejní stanice kapalných a plyných pohonných hmot, mycí linky pro automobily a palivové hospodářství s kapalnými a plynými pohonnými hmotami, například stavební konstrukce, střešní krytiny, nádrže, sloupy, reklamní nosiče; (7) stroje a zařízení, zejména pro výdejní stanice kapalných a plyných pohonných hmot, mycí linky pro automobily a palivové hospodářství s kapalnými a plynými pohonnými hmotami, zejména výdejní stojany kapalných a plyných pohonných hmot a jejich součástí, součástí mycích linek pro automobily, součástí palivového hospodářství s kapalnými a plynými pohonnými hmotami, filtry, kompresory a odsávací zařízení, hustiče pneumatik, vysavače, ovládací zařízení hydraulická a elektropneumatická, náhradní díly k výrobkům v této třídě; (9) zařízení, přístroje a nástroje pro měření objemu pohonných hmot kapalných a plyných, pro vážení, signalizaci, kontrolu a řízení zejména výdejních stanic kapalných a plyných pohonných hmot, mycích linek pro automobily a palivové hospodářství s kapalnými a plynými pohonnými hmotami, zařízení na zpracování dat a řídicí systémy včetně software; (35) obchodní činnost týkající se výše uvedených výrobků ve třídách 6, 7 a 9, propagace; (37) výstavba, instalace, údržba a opravy zejména výdejních stanic kapalných a plyných pohonných hmot, mycích linek pro automobily a palivového hospodářství s kapalnými a plynými pohonnými hmotami; instalace, údržba a opravy strojů, zařízení, přístrojů a nástrojů uvedených ve třídách 7 a 9, zámečnické práce, montáže sestav a funkčních celků; (39) poradenství v oblasti dopravy a skladování kapalných a plyných pohonných hmot a palivového hospodářství s kapalnými a plynými pohonnými hmotami; (40) obrábění, svařování, tváření, úpravy povrchů součástí, lapování rovinných ploch, úpravy povrchu součástí; (42) vývoj a výzkum v oboru strojírenství, zejména v oblasti výdejních stanic kapalných a plyných pohonných hmot a palivového hospodářství s kapalnými a plynými pohonnými hmotami, projektování výdejních stanic kapalných a plyných pohonných hmot a palivové hospodářství a poradenská činnost v tomto oboru, tvorba a údržba software pro výdejní stanice kapalných a plyných pohonných hmot, mycích linek pro

automobily a palivové hospodářství s kapalnými a plynnými pohonnými hmotami.

(730) **Adast Systems, a.s.**, Adamov č.p. 496, Adamov, 67904, CZ

(740) Ing. Dobroslav Musil, patentová kancelář, Ing. Dobroslav Musil, Cejl 38, Brno, 60200

(210) **O-517361**

(220) 22.10.2014

(320) 22.10.2014

(511) 1, 9, 35, 39, 40, 41, 42

(540)



(510) (1) filmy (kinematografické), opatřené citlivou vrstvou, neexponované, filmy citlivé (neexponované); (9) nosiče dat všeho druhu v rozsahu třídy 9, a to nosiče zvuku, obrazu a slova v digitalizované formě, filmy exponované, včetně filmů v digitalizované formě; (35) propagační činnost, reklama, pomoc při řízení obchodní činnosti, organizování a pořádání výstav a veletrhů k obchodním a reklamním účelům, organizace a provozování virtuálních obchodních středisek na Internetu v oblasti digitalizovaných filmů, nosičů zvuku a/nebo obrazu a/nebo textu; (39) archivace datových nosičů nebo elektronicky uložených dokumentů; (40) zpracovávání kinematografických filmů a nosičů zvuku a/nebo obrazu a/nebo textu, vyvolávání filmů, kopírování fotografických snímků; (41) výchova, zábava, vzdělávání, filmová produkce (jiná než reklamní), filmová studia, filmové projekce, klubové služby (výchovně zábavné), organizování a pořádání výstav a veletrhů ke kulturním a vzdělávacím účelům, organizování symposií, seminářů, přednášek a workshopů, služby nahrávacího studia, poskytování on-line elektronických publikací, hudby a videa (bez možnosti stažení), pronájem a půjčování audionahrávek a kinematografických filmů, čtení; (42) vědecké a technologické služby a související výzkum, vývoj a projektování v oblasti digitalizace zvuku a/nebo obrazu a/nebo textu na filmový pás, vč. testování tohoto filmového pásu a zápisu dat na něj, analytické a výzkumné služby v průmyslu, digitalizace zvuku a/nebo obrazu a/nebo textu.

(730) **Ateliéry Bonton Zlín a.s.**, Vodíčkova 1935/38, Praha 1, 11000, CZ

(740) Pavel Reichel a kol., Ing. Pavel Reichel, Lopatecká 14, Praha 4, 14700

(210) **O-517392**

(220) 23.10.2014

(320) 23.10.2014

(511) 25, 35

(540)

BLK DNM

(510) (25) oděvy, obuv, pokrývky hlavy, koupací pláště, opasky, halenky, boty, spodní prádlo, podprsenky, kalhotky, čepice, kapuce, legíny, vlněné vesty, kabáty, šaty, obuv, rukavice, klobouky, kloboučnické zboží, bundy, džíny, dámské džíny, zejména, kalhoty, které jsou částečně džíny a částečně legíny, pletené blůzy, dámské domácí oblečení, palcové rukavice, kalhotky, kalhoty, sandály, šátky, košile, boty, kraťasy, sukně, plandavé kalhoty, oblečení na spaní, domácí obuv, ponožky a punčochy, svetry, tepláky, mikiny, plavecké oblečení, trička, tank topy, vázanky, punčocháče, topy, bederní kalhoty, vesty; (35) maloobchodní prodej, on-line maloobchodní prodej a velkoobchodní prodej ohledně mýdla, parfumerie, esenciálních olejů, kosmetiky, vlasových prostředků, prostředků na čištění zubů, koupelových perel, koupelového krému, koupelových krystalů, koupelové bomby, koupelových vloček, pěny do koupele, gelu do koupele, vody do koupele, mléka do koupele, olejů do koupele, perliček do koupele, prášku do koupele, soli do koupele, mýdel do koupele, tělového krému, tělového mléka, tělových olejů, tělového peelingu, tělových sprejů, organického mýdla, pěny do koupele, ručních mýdel, kolínské, parfumerie, toaletního parfému, toaletní vody a kolínské vody, vůní, přípravků pro péči o vlasy, vlasových kondicionérů,

stylingových přípravků pro muže, stylingových přípravků pro ženy, barviva na vlasy, vlasového gelu a vlasové pěny, prostředků pro péči o vlasy, vlasových olejů, vlasového šampónu, vlasového spreje, vlasového stylingového gelu, prostředků pro obličej a péče o tělo, přípravků pro odstraňování líčení, make-upu, odstraňovacího prostředku make-upu, korektorů, lesku a balzámu na rty, rtěnek, produktů pro péči o nehty, zejména umělých nehtů, lepidla, laku a lesku, laku na nehty, parfémů, krémů na pokožku, ozdobných brýlí, cvikrů, slunečních brýlí, brýlí, dioptrických brýlí, lyžařských brýlí, ochranných brýlí, lyžařských brýlí a masek, držáků, obrouček, řetízků, šňůr a pouzder pro výše uvedené zboží, korekčních a kontaktních čoček, nádob pro korekční a kontaktní čočky, čoček pro sluneční brýle, lup, kukátek, optických přístrojů a nástrojů, sluchátek, sluchátek do uší a ušních špuntů, pouzder uzpůsobených pro přenosná elektronická zařízení, laptopových a tabletových počítačů, e-čteček, rádiových pagerů, elektronického vybavení, celulárních telefonů, mobilních telefonů, MP3 přehrávačů, kamer, vzácných kovů a jejich slitin a zboží ze vzácných kovů nebo zboží jimi potažené, klenotnického zboží, drahokamů, hodinářských a chronometrických nástrojů, náhrdelníků, broží, amuletů, náušnic, šperkovnic, náhrdelníků, klenotnických broží, prstenů, pásků hodinek, řetízků hodinek, hodinek, částí a potřeb pro výše uvedené zboží, papíru, lepenky, tiskoviny, knihařského materiálu, fotografií, papírenského zboží, lepidel ke kancelářským účelům nebo pro domácnost, materiálů pro umělce, štětců, psacích strojů a kancelářských potřeb (kromě nábytku), instruktážního a výukového materiálu (kromě zařízení), umělohmotných balicích materiálů, tiskařského písma, štoček, tištěných publikací, knih, věstníků, časopisů, novin, plakátů, kalendářů, pohlednic, kůže a imitace kůže, tašek, batohů, ruksaků, aktovek, sportovních batohů, ledvinek, kabelek, univerzálních tašek, tašek přes rameno, cestovních tašek, tašek na oděvy, pánských peněženek, dámských peněženek, kufřů, lodních kufřů, dámských večerních kabelek, peněženek na mince, kosmetických tašek, prodávaných jako prázdné, dámských kabelek, pouzder na klíče, tašek z kůže a z imitace kůže, kožených přívěsků na klíče, plážových a plátěných tašek, deštníků, slunečniců, vycházkových holí, holí, zvířecí kůže, usní, bičů, postrojů a sedlářského zboží, oděvů, obuvi, pokrývky hlavy, koupacích plášťů, opasků, halenek, bot, spodního prádla, podprsenek, kalhotek, čepic, legín, vlněných vest, kabátů, šatů, rukavic, klobouků, kloboučnického zboží, bund, džínů, dámských džínů, zejména, kalhot, které jsou částečně džíny a částečně legíny, pletených blůz, dámského domácího oblečení, palcových rukavic, kalhot, sandálů, košil, kraťasů, sukní, plandavých kalhot, oblečení na spaní, domácí obuvi, ponožek a punčoch, svetrů, tepláků, mikin, plaveckého oblečení, triček, tank topů, punčocháčů, topů, bederních kalhot, vest.

(730) **BLK DNM Group, LLC**, 237 Lafayette Street 3453, New York 10012, US

(740) Společná advokátní kancelář Všetečka Zelený Švorčík Kalenský a partneři, JUDr. Pavel Zelený, Hálkova 2, Praha 2, 12000

(210) **O-517393**

(220) 23.10.2014

(320) 23.10.2014

(511) 25, 35

(540)



(510) (25) oděvy, obuv, pokrývky hlavy, koupací pláště, opasky, halenky, boty, spodní prádlo, podprsenky, kalhotky, čepice, kapuce, legíny, vlněné vesty, kabáty, šaty, obuv, rukavice, klobouky, kloboučnické zboží, bundy, džíny, dámské džíny, zejména kalhoty, které jsou částečně džíny a částečně legíny, pletené blůzy, dámské domácí oblečení, palcové rukavice, kalhotky, kalhoty, sandály, šátky, košile, boty, kraťasy, sukně, plandavé kalhoty, oblečení na spaní, domácí obuv, ponožky a punčochy, svetry, tepláky, mikiny, plavecké oblečení, trička, tank topy, vázanky, punčocháče, topy, bederní kalhoty, vesty; (35) maloobchodní prodej, on-line maloobchodní prodej a velkoobchodní prodej ohledně mýdla,

parfumerie, esenciálních olejů, kosmetiky, vlasových prostředků, prostředků na čištění zubů, koupelových perel, koupelového krému, koupelových krystalů, koupelové bomby, koupelových vloček, pěny do koupele, gelu do koupele, vody do koupele, mléka do koupele, olejů do koupele, perliček do koupele, prášku do koupele, solí do koupele, mýdel do koupele, tělového krému, tělového mléka, tělových olejů, tělového peelingu, tělových sprejů, organického mýdla, pěny do koupele, ručních mýdel, kolínské, parfumerie, toaletního parfému, toaletní vody a kolínské vody, vůní, přípravků pro péči o vlasy, vlasových kondicionérů, stylingových přípravků pro muže, stylingových přípravků pro ženy, barviva na vlasy, vlasového gelu a vlasové pěny, prostředků pro péči o vlasy, vlasových olejů, vlasového šampónu, vlasového spreje, vlasového stylingového gelu, prostředků pro obličej a péče o tělo, přípravků pro odstraňování líčení, make-upu, odstraňovacího prostředku make-upu, korektorů, lesku a balzámu na rty, rtěnek, produktů pro péči o nehty, zejména umělých nehtů, lepidla, laku a lesku, laku na nehty, parfémů, krémů na pokožku, ozdobných brýlí, cvikrů, slunečních brýlí, brýlí, dioptrických brýlí, lyžařských brýlí, ochranných brýlí, lyžařských brýlí a masek, držáků, obrouček, řetízků, šňůr a pouzder pro výše uvedené zboží, korekčních a kontaktních čoček, nádob pro korekční a kontaktní čočky, čoček pro sluneční brýle, lup, kukátek, optických přístrojů a nástrojů, sluchátek, sluchátek do uší a ušních špuntů, pouzder uzpůsobených pro přenosná elektronická zařízení, laptopových a tabletových počítačů, e-čteček, rádiových pagerů, elektronického vybavení, celulárních telefonů, mobilních telefonů, MP3 přehrávačů, kamer, vzácných kovů a jejich slitin a zboží ze vzácných kovů nebo zboží jimi potažené, klenotnického zboží, drahokamů, hodinářských a chronometrických nástrojů, náhrdelníků, broží, amuletů, náušnic, šperkovic, náhrdelníků, klenotnických broží, prstenů, pásků hodinek, řetízků hodinek, hodinek, částí a potřeb pro výše uvedené zboží, papíru, lepenky, tiskovin, knihařského materiálu, fotografií, papírenského zboží, lepidel ke kancelářským účelům nebo pro domácnost, materiálů pro umělce, štětců, psacích strojů a kancelářských potřeb (kromě nábytku), instruktážního a výukového materiálu (kromě zařízení), umělohmotných balicích materiálů, tiskářského písma, štočků, tištěných publikací, knih, věstníků, časopisů, novin, plakátů, kalendářů, pohlednic, kůže a imitace kůže, tašek, batohů, rucksaků, aktovek, sportovních batohů, ledvinek, kabelek, univerzálních tašek, tašek přes rameno, cestovních tašek, tašek na oděvy, pánských peněženek, dámských peněženek, kufřů, lodních kufřů, dámských večerních kabelek, peněženek na mince, kosmetických tašek, prodávaných jako prázdné, dámských kabelek, pouzder na klíče, tašek z kůže a z imitace kůže, kožených přívěsků na klíče, plážových a plátěných tašek, deštníků, slunečníků, vycházkových holí, holí, zvířecí kůže, usní, bičů, postrojů a sedlářského zboží, oděvů, obuvi, pokrývek hlavy, koupacích pláštěů, opasek, halenek, bot, spodního prádla, podprsenek, kalhotek, čepic, legín, vlněných vest, kabátů, šatů, rukavic, klobouků, kloboučnického zboží, bund, džínů, dámských džínů, zejména, kalhot, které jsou částečně džíny a částečně legíny, pletených blůz, dámského domácího oblečení, páčkových rukavic, kalhot, sandálů, košil, kraťasů, sukni, plandavých kalhot, oblečení na spaní, domácí obuvi, ponožek a punčoch, svetrů, tepláků, mikin, plaveckého oblečení, triček, tank topů, punčocháčů, topů, bederních kalhot, vest.

(730) **BLK DNM Group, LLC**, 237 Lafayette Street 3453, New York 10012, US

(740) Společná advokátní kancelář Vsetečka Zelený Švorčík Kalenský a partneři, JUDr. Pavel Zelený, Hálkova 2, Praha 2, 12000

(210) **O-517395**
(220) 23.10.2014
(320) 23.10.2014
(511) 9, 16, 35, 38, 41
(540)



(510) (9) aparátů a přístrojů vědecké, geodetické, fotografické, filmové, optické, přístroje pro vážení, měření, signalizaci, kontrolu, záchranu a přístroje učební, aparátů pro záznam, uchování, převod, přenos nebo reprodukci zvuku nebo obrazu, přístroje a nástroje pro vedení, přepínání, přeměnu, akumulaci, regulaci nebo řízení elektrického proudu, hasicí přístroje, telefony, telefonní záznamníky, faxy, ústředny, magnetické nebo optické suporty zvukových nebo zvukově obrazových záznamů, zapisovací pokladny, kalkulační stroje, přístroje pro zpracování informací a počítače včetně jejich jednotlivých součástí a náhradních dílů ze třídy 9, baterie a články elektrické, elektrické akumulátory, počítačové hry s výstupem na PC nebo na TV, hrací skříně uváděné v činnost vhozením mince, reklamní světelné přístroje, nosiče záznamů nahrané i nenahrané, videokazety nahrané i nenahrané, audiokazety nahrané i nenahrané, audiovizuální programy, audioprogramy, audiovizuální díla na nosičích, audiovizuální díla v digitální podobě, filmy, hudební díla na nosičích nebo v elektronické podobě nebo ke stažení, CD disky, DVD disky, MP3 přehrávače, USB Flash disky, blue-ray disky, elektronické publikace (stažitelné), magnetické karty, kódované karty, obaly na CD disky nebo DVD disky nebo na nosiče záznamů, programové vybavení pro počítače, software, hardware výpočetní techniky nebo komunikační nebo informační techniky, interaktivní software, interaktivní databáze, elektronické databáze a databázové produkty, informace a data a databáze a záznamy v elektronické podobě, elektronické nebo datové nebo informační nebo komunikační nebo výpočetní sítě včetně jednotlivých součástí a náhradních dílů obsažených ve třídě 9, multimediální aplikace, elektronické multimediální nebo elektronické informační katalogy, elektronické časopisy, elektronická periodika a knihy v elektronické podobě, počítačový software pro nahrávání, stahování a zpracování obrázků a obrazových dat, software pro tvorbu a organizaci fotografií a obrázků, software pro zacházení s fotografiemi a pro jejich editaci, software a hardware pro digitální zobrazování, software pro tvorbu fotografických alb, hologramy, mikročipové nebo magnetické karty (kódované), podložky pod počítačovou myš, magnety, kryty na mobilní telefony, pouzdra na mobilní telefony, divadelní kukátka, brýle pro 3D projekci, brýle sluneční, ochranné brýle, pouzdra na brýle, kontaktní čočky, části a příslušenství pro všechny výše uvedené výrobky v rámci této třídy; (16) tiskoviny, tiskopisy, časopisy, periodika, knihy, databázové produkty a databáze v papírové formě, informace v papírové formě, tiskářenské výrobky, papírnické zboží a učební pomůcky, umělecké předměty a figuríny z papíru a lepenky, pytle a balicí a obalové materiály pro skladování z papíru, lepenky nebo plastů, jednorázové papírové výrobky, plakáty, fotografie, kalendáře, diáře, pohlednice, gratulace, blahopřání, zápisníky, dopisní papíry, obálky, samolepky, obtisky, poznámkové bloky, desky na spisy, pořadače, omalovánky, aktivity books, balicí papír, obaly všeho druhu papírové, listy, pytlíky a sáčky pro obalovou techniku, školní sešity, skicáky, propisky, tužky, pastelky, tuhy, gummy, ořezávátka, ořezávátka strojky, penály, papírové tašky, papírové kapesníky, papírové ubrusy a ubrusky, těžítka na papíry, losy, potřeby pro knižní vazby, lepidla pro papírenství nebo domácnost, materiál pro umělce, štětce, psací stroje a kancelářské potřeby s výjimkou nábytku, učební pomůcky s výjimkou přístrojů, umělecké nebo ozdobné předměty z papíru, obaly bublinkové (z umělých hmot), plastické obaly nezařazené do jiných tříd, pohledy ilustrované se zvukovou nahrávkou; (35) poskytování prostor, času a médií pro reklamu, poskytování a pronajímání reklamního prostoru na Internetu, poskytování prostoru na webových stránkách k reklamě na výrobky a služby, poskytování reklamního prostoru, poskytování reklamního prostoru v periodických publikacích, novinách a časopisech, poskytování reklamního prostoru elektronickými prostředky a

globálními informačními sítěmi, poskytování reklamního prostoru elektronickými prostředky a celosvětovými informačními sítěmi, pronájem míst/ploch pro reklamu, pronájem reklamních ploch a reklamního materiálu, pronájem reklamních ploch, pronájem reklamního času v komunikačních médiích, pronájem reklamního prostoru na internetu, pronájem reklamního prostoru na webových stránkách, reklamní prostor na Internetu (pronájem -), zajišťování reklamního prostoru v novinách, šíření reklam a inzerce, konzultační a poradenské služby a pomoc v oblasti reklamní, marketingové a propagační činnosti, reklamní, inzertní a propagační činnost, marketing, reklamní, inzertní a propagační činnost prostřednictvím jakéhokoliv média, prostřednictvím telefonní sítě nebo datové sítě nebo informační sítě nebo elektronické sítě nebo komunikační sítě nebo počítačové sítě, služby vztahů s veřejností (public relations), služby předvádění výrobků a vystavování zboží, předváděcí akce a výstavy k obchodním nebo reklamním účelům, služby věrnostních, pobídkových a bonusových programů - vše ke komerčním, reklamním nebo propagačním účelům, komerční informace a rady pro spotřebitele (spotřebitelská poradna), komerční správa licencí na výrobu a služby třetích osob, obchodní administrativa udělování licencí ke zboží a službám třetích osob, obchodní informace a poradenství pro zákazníky (zákaznická poradna), obchodní informace a rady pro spotřebitele (spotřebitelská poradna), objednávání pro třetí strany, počítačové objednávání zboží, předplatné na balíček informačních médií, předplatné na televizní kanál, pronájem prodejních automatů, rady pro spotřebitele (komerční informace a rady pro -) spotřebitelská poradna, shromažďování licitačních nabídek, služby v oblasti srovnávání cen, spotřebitelé (obchodní informace a poradenství pro ně) (poradenství spotřebitelům), zajišťování předplacení telematických, telefonních nebo počítačových služeb (Internet), zařizování kolektivních koupí, zprostředkování dohod týkajících se prodeje a nákupu zboží, zprostředkování obchodů pro třetí strany, zprostředkování smluv a nákup a prodej zboží, zprostředkování smluv týkajících se nákupu a prodeje zboží, cenové analýzy, marketingové analýzy, marketingové studie, marketingový průzkum, informační kanceláře (komerční), informace obchodní (poskytování), obchodní informace, obchodní informace vedené počítačem, obchodní informační služby, průzkum trhu, sběr a systemizace dat z obchodní a podnikatelské činnosti, šíření obchodních informací, šetření vztahující se k obchodu, šíření údajů vztahujících se k obchodním aktivitám, služby benchmarkingu, služby v oblasti analýzy cen, služby týkající se průzkumu trhu, srovnávací služby, poskytování informací komerčního nebo reklamního charakteru, multimediálních informací komerčního charakteru, komerční využití Internetu v oblastech komerčních internetových médií a vyhledávacích služeb, on-line inzerce, služby reklamní agentury, služby ekonomických a/nebo organizačních poradců, zprostředkování v obchodních vztazích, merchandising, franchising, pomoc při využívání a řízení obchodního podniku, personální agentura, personální poradenství, automatizované zpracování dat, pomoc při provozování obchodů a obchodních činnostech průmyslového nebo obchodního podniku, služby, které zahrnují záznam, přepis, vypracování, kompilaci, přenášení nebo systematickosti písemných či datových či elektronických sdělení a záznamů, jakož i využívání nebo kompilaci matematických a statistických údajů, organizační zabezpečování televizního vysílání v rámci této třídy, podporování a intenzifikace obchodních služeb založené na zvýhodňování klíčových spolupracovníků a klientů (obchodní služby), věrnostní a bonusové systémy (obchodní služby) zejména poskytování slev a odměn, poskytování přednostních a nadstandardních služeb, výstavy komerční nebo reklamní nebo propagační, předvádění zboží prostřednictvím Internetu nebo katalogu nebo výstav za účelem reklamy a/nebo prodeje, přeskupování a shromažďování (kromě dopravy) různých výrobků pro třetí osoby za účelem umožnit spotřebiteli pohodlně vybrat a prohlížet a kupovat (kromě přepravy) prostřednictvím katalogu a/nebo Internetu a/nebo zásilkového prodeje, zásilkový prodej a maloobchodní prodej výrobků jako jsou reklamní a propagační předměty, audiovizuální díla na nosičích, hudební díla na nosičích, tiskoviny, nosiče záznamů nahrané, oděvy, nádobí, hrnky, nádoby pro domácnost; (38) televizní vysílání, rozhlasové vysílání, digitální vysílání, televizní vysílání programů, televizní vysílání zábavných, vzdělávacích, výchovných, soutěžních, diskusních a informačních pořadů, počítačová komunikace a přístup k Internetu, komunikační služby pro přístup k databázi, poskytování přístupu k blogům, poskytování elektronického video spojení, poskytování elektronického zvukového spojení, poskytování přístupu a pronájem přístupového času k počítačovým databázím, poskytování přístupu do počítačových databází, poskytování přístupu k datům nebo dokumentům uloženým elektronicky v centrálních souborech za účelem dálkových konzultací, poskytování přístupu k databázím na Internetu, poskytování přístupu k databázím, poskytování přístupu k digitálním hudebním

webovým stránkám na Internetu, poskytování přístupu k elektronickým stránkám, poskytování přístupu ke stránkám na elektronické informační síti, poskytování přístupu uživatelů k počítačovým programům v datových sítích, pronájem času přístupu do databází, pronájem času přístupu do počítačové databáze, pronájem přístupového času do počítačové databáze, pronájem přístupového času k webovým stránkám (ISP), služby telekomunikačních bran, služby týkající se přeposílání webových stránek, zajišťování přístupu k počítačovým databázím, telekomunikace, služby umožňující komunikaci jedné osoby s druhou, telematika, šíření, výměna nebo získávání zpráv a informací, šíření elektronických časopisů, informací, elektronických periodik, knih v elektronické podobě, audio nebo audiovizuálních děl prostřednictvím informační nebo datové nebo elektronické nebo komunikační nebo telekomunikační nebo počítačové sítě, zejména Internetu, pomocí satelitů a jinými sítěmi, informační služby na Internetu související s televizním vysíláním, služby na Internetu související s televizním vysíláním, poskytování přístupu k on-line platformě pro nahrávání, uchovávání, přenos a aktualizaci dat, obrázků, fotografií, 3D aplikací, zprostředkovatelská činnost v oblasti informačního servisu, komunikace a přenos dat prostřednictvím veřejné nebo neveřejné telekomunikační sítě, komunikace, poradenská činnost v oblasti sdělovacích prostředků, telekomunikací, informační služby v oblasti telekomunikací, informační kancelář, poskytování informačních služeb prostřednictvím počítačů - v rámci této třídy, pronájem komunikačních míst; (41) nakladatelství a vydavatelství, ediční činnost, publikační činnost, nahrávání nosičů zvukových nebo obrazově zvukových, půjčování nahraných zvukových a zvukově obrazových záznamů, tvorba a šíření audiovizuálních děl, zpravodajství, publicistika, televizní zpravodajství, rozhlasové zpravodajství, obrazové zpravodajství, TV produkce, filmová produkce, tvorba programů, tvorba a výroba televizních a audiovizuálních programů, agenturní činnost v oblasti kultury, modelingová agentura, zprostředkování v oblasti kultury, výchovy, zábavy a sportu, výchovná, vzdělávací, soutěžní a zábavní činnost, zábavní nebo kulturní nebo vzdělávací představení, organizace společenských a kulturních akcí, organizace, provozování a provádění her a soutěží i veřejných, provozování divadla, provozování kina, výstavní činnost v oblasti kultury nebo zábavy nebo výchovy nebo vzdělávání, digitální zpracování obrazu (služby -), elektronické publikování (DTP), nahrávací studia (služby -), poskytování on-line elektronických publikací a děl (bez možnosti stažení), poskytování on-line audiovizuálních děl bez možnosti stažení, poskytování on-line elektronických publikací, vydávání elektronických knih a on-line časopisů, poskytování publikací z celosvětové počítačové sítě nebo internetu s možností prohledávání, pronájem kinematografických filmů, rozhlasové a televizní programy (výroba -), psaní a zveřejňování textů kromě reklamních, vydávání textů, s výjimkou reklamních nebo náborových, výroba divadelních a/nebo jiných představení, organizování kulturních nebo vzdělávacích výstav, poskytování služeb výchovných, vzdělávacích, soutěžních, kulturních a zábavních prostřednictvím Internetu a jiných sítí, provozování tělovýchovných zařízení, pronájem a půjčování sportovních potřeb s výjimkou dopravních prostředků, půjčování knih, tiskovin, pronájem a půjčování audiopřístrojů, videopřístrojů, videorekordérů, videokamer, fotoaparátů, promítaček, rozhlasových a televizních přijímačů, filmů, půjčování a pronájem obrazů, pronájem stadionů, tenisových dvorců, pronájem a půjčování potápěčské výstroje, pronájem a půjčování sportovního nářadí s výjimkou dopravních prostředků, provozování a/nebo pronájem fitness centra.

(590) Barevná

(730) **CET 21 spol. s r.o.**, Kříženeckého náměstí 1078/5, Praha 5 - Hlubočepy, 15200, CZ

(740) Dana Lukajová, Voršílská 10, Praha 1, 11000

(210) **O-517396**
(220) 23.10.2014
(320) 23.10.2014
(511) 14, 20, 21
(540)

Ж И З Е Р С К Я

(510) (14) bižuterie, klenoty, šperky, amulety (šperky), brože (šperky), jehlice (ozdobné), medailony, přívěšky (šperky), náramky (šperky), řetízky ((šperky), špendlíky (šperky), hmatky, koruny, hole, žezla - vše klenoty, medaile, těžitka a jiné ozdobné, designové předměty a výrobky zhotovené z užitných i vzácných kovů v rámci této třídy; (20) dekorační výrobky ze dřeva, rohů, parohů, kostí, zubů, kůže v rámci této třídy; (21) výrobky ze skla, zejména z křišťálu v rámci této třídy.
(730) **Neufuss Jakub**, Ke Křížku 18, Hradec Králové 11, 50011, CZ
Salanský Jan, Horní Podháji 291, Jeřmanice okr. Liberec, 46312, CZ

(210) **O-517439**
(220) 24.10.2014
(320) 24.10.2014
(511) 3, 5, 21
(540)

DentaMAX

(510) (3) zubní pasty, ústní vody, nikoliv pro léčebné účinky, přípravky pro ústní a zubní péči spadající do této třídy, jako například bělicí a čistící přípravky na zuby, zubní kosmetické přípravky, hygienické přípravky pro ústní hygienu; (5) farmaceutické výrobky, zubní pasty, ústní vody, gely a prášky s léčebnými účinky; (21) zubní kartáčky, mezizubní kartáčky, elektrické zubní kartáčky, dentální nitě.
(590) Barevná
(730) **P.K.Solvent, s.r.o.**, K Žižkovu 9/640, Praha 9 - Libeň, 19000, CZ
(740) Rudolf Darník, Jupiterova 1186/10, Praha 10 - Uhřetín, 10400

(210) **O-517441**
(220) 24.10.2014
(320) 24.10.2014
(511) 9, 42
(540)

eLinkX

(510) (9) software pro podnikový informační systém, počítačový software pro správu dokumentů, počítačový software pro elektronické obchodování, software na obchodování v globální komunikační síti, počítačový software pro řízení obchodní činnosti, počítačový software pro administrativu podniku, počítačové softwarové programy pro správu databází, počítačový software (nahraný), počítačový software týkající se řízení finančních transakcí, nástroje pro vývoj počítačového softwaru, počítačové programy (software ke stažení), počítačové programy, software, počítačové softwarové balíky, počítačové softwarové aplikace; (42) vývoj softwaru, programování a implementace softwaru, integrace počítačového softwaru, webhostingové služby a software jako služba a pronájem softwaru, pronájem a údržba počítačového softwaru, software (tvorba -), aktualizování softwaru, instalace softwaru, údržba softwaru, softwarové inženýrství, konfigurace počítačového softwaru, vývoj počítačového softwaru, programování počítačového softwaru, aktualizování softwarových databází, služby vývoje počítačového softwaru, instalace a údržba počítačového softwaru, konzultace v oblasti navrhování softwaru, vývoj řešení pro aplikace počítačového softwaru, navrhování počítačového softwaru pro třetí osoby, služby související s údržbou počítačového softwaru, projektové studie vztahující se k softwaru, instalace a úprava počítačových softwarových aplikací, výzkum a vývoj v oblasti počítačového softwaru, odborné poradenské služby vztahující se k počítačovému softwaru, vývoj softwarových řešení pro poskytovatele a uživatele Internetu, cloud computing, počítačový software (pronájem počítačového softwaru), poskytování dočasného použití počítačového softwaru pro přípravu faktur, obchodních dokumentů, smluv, účetních dokladů prostřednictvím počítačových sítí, intranetů a Internetu bez možnosti stažení, poskytovatel aplikačních služeb (ASP), jmenovitě hosting počítačových softwarových aplikací pro třetí osoby, pronájem počítačového softwaru a programů, servery (pronájem webových -), služby poskytovatele aplikačních služeb, uchovávání dat v elektronické podobě, zálohování dat mimo vlastní prostor, technické podpůrné služby pro vzdálené a místní služby řízení infrastruktury pro monitorování, správu a řízení veřejného a soukromého cloud computingu IT a aplikačních systémů.
(590) Barevná
(730) **E LINKX a.s.**, Novoveská 1262/95, Ostrava - Mariánské Hory, 70900, CZ
(740) Dana Lukajová, Voršilská 10, Praha 1, 11000

(210) **O-517558**
(220) 30.10.2014
(320) 30.10.2014
(511) 29, 30, 32, 33, 35, 40, 41, 43
(540)



(510) (29) mléko, mléčné výrobky, syrovátka, sýry, jogurty, džemy, ovoce konzervované, sušené, mražené, zelenina konzervovaná, mražená, sušená, maso a potraviny z masa, ryby a potraviny z ryb, máslo, sádlo a živočišné tuky (jako potraviny), rostlinné oleje a tuky (jako potraviny); (30) včelí med, pekařské a cukrářské výrobky, káva, čaj, kakao; (32) nealkoholické nápoje; (33) medovina, alkoholické nápoje (s výjimkou piva); (35) zprostředkování v oblasti obchodu a obchodní činnost týkající se výrobků ve tř. 29 a 30, poradenství v obchodní činnosti, propagační, reklamní, inzertní činnost, pořádání komerčních výstav; (40) vinařství, vinohradnictví (výroba vína, zpracování vinných hroznů); (41) vzdělávací, výchovná, kulturní a publikační činnost, pořádání soutěží, přehlídek a nekomerčních výstav, provozování klubů, klubové organizování seminářů, kongresů, symposií; (43) služby spojené s ubytováním a stravováním, provozování hotelů, penzionů, ubytoven, poskytování jiných forem přechodného ubytování, provozování restaurací, barů, kaváren, vináren, cukráren a bufetů.

(730) **MY HOTEL s.r.o.**, 21. dubna 657, Lednice, 69144, CZ
(740) INPARTNERS GROUP, Mgr. Simona Hejdová, Lidická 51, Brno, 60200

(210) **O-517577**
(220) 31.10.2014
(320) 31.10.2014
(511) 20, 21, 28, 40, 41
(540)



(510) (20) nábytek ruční výroby, nábytek vyrobený ze dřeva a oceli, užité menší kusy nábytku (části nábytku), příslušenství pro domácnosti denní potřeby, a to např. schůdky, podstavce, stojany, úschovné boxy ze dřeva a oceli, stoličky, koupelnové příslušenství jako nábytek (ze dřeva a oceli), dětské dřevěné stoličky; (21) nádoby pro kuchyně a koupelny, hřebeny, mycí houby, kuchyňské užité potřeby ze dřeva a oceli; (28) dřevěné hračky, hračky jako součást nábytku; (40) ruční zpracování a výroba nábytku a doplňků pro domácnosti; (41) organizování kulturních nebo vzdělávacích výstav.

(730) **Matela Jan**, Prádova 2095, Praha, 18200, CZ

(210) **O-517617**
(220) 03.11.2014
(320) 03.11.2014
(511) 7, 11, 21, 35
(540)

VARPRESS

(510) (7) elektrické mechanické kuchyňské spotřebiče (drtiče a mixery) pro potraviny, mlynky na kávu elektrické, elektrické šlehače, elektrické mixery, elektrické roboty, elektrické odšťavňovače, vysavače, elektrické otvírače konzerv, elektromechanické spotřebiče pro domácnost a elektrické potravinářské přístroje pro sekání, stloukání, míšení, míchání, hnětení, mletí, rozmačkávání, strouhání, šlehání, krájení, vymačkávání, rozmělnění a emulgování potravin a ovoce a zeleniny, vysavače prachu, žehlicí stroje, elektrické nože; (11) elektrické varné náčiní, elektrické hrnce, elektrické kávovary, překapávače na kávu, varné konvice, elektrické toustovače, elektrické sendvičovače, mikrovlnné trouby, sušiče na vlasy, fěny na vlasy, ventilátory, zařízení a přístroje pro vaření, pečení, smažení, topení, ohřívání, chlazení, větrání, ledničky, mrazničky, chladničky, elektrické fritězy, elektrické vařiče, inhalační přístroje (s výjimkou přístrojů pro lékařské účely); (21) drobné přenosné výrobky, nástroje a nádoby na vaření, pečení, smažení, topení, ohřívání, chlazení, na výrobu páry, a to včetně náhradních dílů a příslušenství, vše pro kuchyňské účely a spadající do této třídy; (35) propagační činnost, reklama, pomoc při řízení obchodní činnosti, obchodní administrativa, kancelářské práce, zásilkový prodej zboží uvedeného ve třídách 7, 11 a 21 z katalogů, Internetu, inzerce.

(730) **Vaše DEDRA s.r.o.**, Podhradní 69, Česká Skalice, 55203, CZ

(210) **O-517618**
(220) 03.11.2014
(320) 03.11.2014
(511) 8, 21, 35
(540)

SALÁTOŽDÍMADLO

(510) (8) nářadí a nástroje s ručním pohonem, kráječe na vejce (neelektrické), kráječe na zeleninu, sekáčky a nože na maso a zeleninu, otvíráky konzerv (neelektrické); (21) náčiní a nádoby pro domácnost, kuchyňské náčiní, lisy na ovoce (s výjimkou elektrických), mixery pro použití v domácnosti (s výjimkou elektrických), ruční mlynky pro domácnost, otvíráky na lahve, struhadla pro domácnost, vymačkávače (lisy) na ovoce (s výjimkou elektrických), lisy a drtiče na česnek, kuchyňské drtiče (s výjimkou elektrických), nádoby kuchyňské, nádoby pro použití v kuchyni a v domácnosti, kuchyňské potřeby neelektrické; (35) propagační činnost, reklama, pomoc při řízení obchodní činnosti, obchodní administrativa, kancelářské práce, zásilkový prodej zboží uvedeného ve třídách 8 a 21 z katalogů, Internetu, inzerce.

(730) **Vaše DEDRA s.r.o.**, Podhradní 69, Česká Skalice, 55203, CZ

(210) **O-517643**
(220) 03.11.2014
(320) 03.11.2014
(511) 16, 30, 35
(540)



(510) (16) papír, papírenské výrobky, papírové obaly, etikety (kromě textilních), celofán na balení, sáčky jako obaly (z papíru nebo umělých hmot), tašky papírové, tašky z plastu, samolepky (papírnické výrobky), papírové reklamní, propagační a informační materiály na výrobky uvedené ve třídě 30; (30) čokoláda, cukrovinky, pekařské výrobky, jemné pečivo, trvanlivé pečivo sladké, cukrářské výrobky, oplatky, sušenky, krémy a polevy, chuťové přísady, kakao; (35) velkoobchod a maloobchod s cukrovinkami,

marketing, propagace, reklama, distribuce zboží k reklamním účelům, zejména v oblasti cukrovinek.

- (590) Barevná
(730) **Šmíra Pavel Ing.**, Sklopčická 606, Ostrava - Krásné Pole, 72526, CZ
(740) Ing. Pavel Nádvorník s.r.o., Sokola Tümy 1099/1, Ostrava - Mariánské Hory, 70900

- (210) **O-517645**
(220) 03.11.2014
(320) 03.11.2014
(511) 16, 30, 35
(540)



- (510) (16) papír, papírenské výrobky, papírové obaly, etikety (kromě textilních), celofán na balení, sáčky jako obaly (z papíru nebo umělých hmot), tašky papírové, tašky z plastu, samolepky (papírnícké výrobky), papírové reklamní, propagační a informační materiály na výrobky uvedené ve třídě 30; (30) čokoláda, cukrovinky, pekařské výrobky, jemné pečivo, trvanlivé pečivo sladké, cukrářské výrobky, oplatky, sušenky, krémy a polevy, chuťové přísady, kakao; (35) velkoobchod a maloobchod s cukrovinkami, marketing, propagace, reklama, distribuce zboží k reklamním účelům, zejména v oblasti cukrovinek.
(590) Barevná
(730) **Šmíra Pavel Ing.**, Sklopčická 606, Ostrava - Krásné Pole, 72526, CZ
(740) Ing. Pavel Nádvorník s.r.o., Sokola Tümy 1099/1, Ostrava - Mariánské Hory, 70900

- (210) **O-517728**
(220) 06.11.2014
(320) 06.11.2014
(511) 9, 35, 38, 39, 41, 42
(540)

MAPY.CZ Panorama

- (510) (9) počítačový hardware s příslušenstvím, počítačový software; (35) reklamní a inzertní činnost, propagace, marketing, pomoc při podnikání, poradenství týkající se organizace a podnikání, distribuce prospektů, podnikatelské informace, computerizovaná pomoc při podnikání (počítačem podporované podnikání), plánování obchodních a propagačních akcí, poskytování informací reklamního nebo komerčního charakteru, poskytování informací a informačních produktů reklamního či komerčního charakteru, multimediálních informací komerčního nebo reklamního charakteru, komerční využití Internetu v oblastech komerčních internetových médií a vyhledávacích služeb, on-line inzerce, merchandising, pronájem reklamních, informačních i komunikačních míst, počítačové zpracování dat a informací elektronickými a počítačovými prostředky, poskytování obchodních informací prostřednictvím Internetu; (38) informační kancelář, samostatný přenos dat nebo informací prostřednictvím telekomunikačních zařízení, počítačů, mobilních telefonů, služby zabezpečující audiovizuální komunikaci prostřednictvím

informačních telekomunikačních sítí, a to počítačové sítě Internet, mobilních telefonů, satelitu, rozšiřování, zveřejňování a přenos informací prostřednictvím informačních a telekomunikačních zařízení a sítí, mobilních telefonů, satelitů, výměna a šíření informací a zpráv pomocí telekomunikačních sítí, datových sítí, informační nebo komunikační nebo elektronické techniky, on-line chat room/diskusní skupiny na Internetu a na síti mobilních telefonů, poskytování telekomunikační služby elektronické nástěnky, poskytování přístupu k on-line službám, služby webových portálů poskytující přístup uživatelů ke globální počítačové síti, komunikace mobilními telefony a počítačová komunikace, posílání zpráv, služby elektronické pošty, přenos zpráv a obrazových informací pomocí počítačů, šíření elektronických publikací v elektronické podobě pomocí počítačových a telekomunikačních sítí, pomocí mobilních telefonů, satelitu, služby datové sítě, pronájem informačních a komunikačních míst, služby krátkých textových zpráv a mobilních multimediálních zpráv MMS, poskytování přístupu na on-line informační služby a databáze, přenos, poskytování nebo vyvolávání informací z počítačové databáze, on-line informační služby, služby vyhledávání umístění objektů a subjektů pomocí počítače nebo komunikačního nebo telekomunikačního zařízení nebo telefonu, poskytování přístupu k databázím; (39) archivace elektronicky uložených dat nebo dokumentů, uchování dat a informací, informace (skladované); (41) elektronické publikování (DTP), sdílení a publikování digitálních fotografií, poskytování on-line publikací, soutěže (organizování vzdělávacích a soutěžních), provozování her on-line z počítačové sítě, vydávání knih a časopisů on-line, informace o možnostech zábavy, informace o možnostech rekreace, informace o výchově a vzdělávání, informace o možnostech rozptýlení, publikování a vydávání knih, časopisů a magazínů, služby v oblasti vzdělávání, zábavy a sportu, digitální zpracování obrazu v rámci této třídy; (42) počítačové a mapovací služby (služby programování), návrhy, strukturování a programování či jiné vytváření počítačových programů a počítačových systémů zejména programového vybavení internetových, intranetových či jiných síťových serverů, serverových stanic a systémů, včetně jejich instalace, zavádění, aktualizace a údržby, návrhy, strukturování a programování či jiné vytváření databází, jiných datových systémů a aplikací pro jejich zpracování, včetně jejich instalace, zavádění, aktualizace a údržby, návrhy, strukturování a programování či jiné vytváření internetových či intranetových počítačových stránek a nástěnek (webpages a websites) a internetových či intranetových aplikací, včetně jejich instalace, zavádění, aktualizace a údržby, hostování (poskytování volného prostoru) pro internetové či intranetové počítačové stránky a nástěnky (webpages a websites), převod (konverze) počítačových programů, dat či jiných údajů v elektronické podobě z různých formátů do jiných formátů, převod (konverze) dokumentů, dat či jiných údajů z fyzických médií na elektronická média, hosting (webových stránek).

- (590) Barevná
(730) **Seznam.cz, a.s.**, Radlická 3294/10, Praha 5, 15000, CZ
(740) JUDr. Miroslav Kupka, Levého 1532, Rakovník, 26901

- (210) **O-517745**
(220) 07.11.2014
(320) 07.11.2014
(511) 3, 5, 29, 30, 35
(540)

nativa

- (510) (3) kosmetické přípravky a výrobky; (5) vitamínové výrobky a přípravky, léčiva, bylinné doplňky léčivé, minerální potravinové doplňky, čaje pro léčebné účely, dietetické, výživové, diabetické výrobky a přípravky, vše pro léčebné účely, doplňky stravy pro léčebné účely, potravinové doplňky z přírodních zdrojů pro léčebné účely, potravinové doplňky stravy živočišného původu, potravinové doplňky stravy rostlinného původu; (29) dietetické, výživové doplňky (náhražky potravin) živočišného původu nikoli pro lékařské účely; (30) dietetické, výživové doplňky (náhražky

potravín) rostlinného původu nikoli pro lékařské účely, cukrovinky, bonbóny, káva, čaj; (35) obchodní služby s výrobky ve třídách 3, 5, 29 a 30, s vitamínovými, potravinovými, dietetickými, výživovými doplňky.
(730) **Langová Petruše**, U Břízy 6, Moravany, 66448, CZ
(740) INPARTNERS GROUP, Mgr. Simona Hejdová, Lidická 51, Brno, 60200

(210) **O-517889**
(220) 13.11.2014
(320) 13.11.2014
(511) 16, 35, 39, 41, 43
(540)

(210) **O-517870**
(220) 12.11.2014
(320) 12.11.2014
(511) 29, 40, 43
(540)



(510) (29) maso čerstvé, chlazené, uzené, křehčené, sušené nebo jinak upravené, masové polotovary, zejména masa mletá nekořeněná a kořeněná, vnitřnosti s úpravou i bez úpravy, droby, dršťky, uzenářské a zabijačkové výrobky všeho druhu, zejména salámy, točené salámy, klobásy, párky, sekaná, tlačěnka, jelítka, jitrnice, prejty, ovar, živočišné tuky (jedlé), zejména syrové a škvařené sádlo, škvarky, lůj, uzená slanina, masa zejména mletá a upravená, kosti neupravené (jako potraviny), syrová kůže (jako potravina), maso konzervované, nasolené potraviny, solené potraviny, polokonzervy a konzervy masové nebo s podílem masa nebo masných výrobků, jídla s podílem masa, hygienicky balená, vhodná ke konečné úpravě nebo ohřevu alespoň na konzumační teplotu, drůbež, zvěřina; (40) porážení jatečních zvířat, bourání, stahování, dělení, chlazení až zmrazování, uzení masa a/nebo vnitřností těchto zvířat; (43) pohostinské služby, zejména ubytovací a stravovací, hotely, motely, penziony, provoz restaurací, samoobslužné restaurace, jídelny a závodní jídelny, provoz bufetu, stánku.
(730) **MASNA Rosovice s.r.o.**, Rosovice 264, Rosovice, 26211, CZ

(210) **O-517873**
(220) 12.11.2014
(320) 12.11.2014
(511) 42, 44
(540)

SANUS

(510) (42) vědecké a technologické služby a související výzkum a projektování; (44) farmaceutické poradenství, chirurgie (plastická -), kliniky, lékařské služby, nemocnice (služby), oplodňování in vitro, ošetřovatelské služby, porodní asistentky (služby), pronajímání zdravotních (zdravotnických) zařízení, sanatoria, zotavovny, služby lékárníků při přípravě receptů, soukromé kliniky nebo sanatoria, umělé oplodňování, zdravotní péče, zdravotnická střediska.
(730) **První privátní chirurgické centrum, spol. s r.o.**, Labská kotlina 1220/69, Hradec Králové, 50002, CZ



(510) (16) papír, lepenka, tiskoviny, knihařský materiál, fotografie, papírnické výrobky, lepidla ke kancelářským účelům nebo pro domácnost, kancelářské potřeby (kromě nábytku), výukový a učební materiál (kromě přístrojů), umělohmotné balicí materiály (nezařazené do jiných tříd), publikace, časopisy, knihy, letáky, katalogy; (35) reklama, šíření reklamních inzerátů prostřednictvím médií všeho druhu, reklama prostřednictvím sponzorování, obchodní řízení, podnikové řízení, kancelářské služby, podpora prodeje výrobků a služeb pro třetí osoby prostřednictvím smluvních dohod, propagace zboží a služeb pro jiné firmy a osoby, pronajímání reklamních prostor všeho druhu a poskytování reklamy na nosičích všeho druhu, včetně nosičů digitálních nebo nedigitálních, obchodní a reklamní statické informační služby, informace vztahující se k obchodní činnosti poskytované on-line z počítačové databáze nebo Internetu, informace vztahující se k ukázkám obchodní činnosti poskytované on-line z počítačové databáze nebo Internetu; (39) organizování cest; (41) vzdělávání, školení, zábava, sportovní a kulturní činnosti, kulturní a sportovní televizní zábava, organizování kulturních a vzdělávacích výstav, kolokvií, sympozií, kulturních a vzdělávacích veletrhů, organizování sportovních a kulturních akcí a aktivit, pronájem audio a videozařízení, výroba, prezentace a distribuce (půjčování) filmů, videozáznamů a záznamů zvuku, pronájem filmů, videozáznamů a záznamů zvuku, produkce rozhlasových a televizních programů a videonahrávek, tvorba animovaných filmů, produkce animovaných televizních programů, rezervování prostorů pro kulturní představení a události, zprostředkování interaktivní zábavy, poskytování informací vztahujících se k turistice, prostřednictvím on-line z počítačové databáze nebo Internetu spadající do této třídy, poskytování on-line elektronických publikací, vydávání knih, časopisů (s výjimkou reklamních publikací) a periodik, vydávání knih, časopisů, textů (s výjimkou reklamních) a elektronických periodik on-line, pronájem nahraného zvuku a obrazu na nosičích, služby v oblasti produkce zvukových nahrávek, poskytování informací vztahující se ke kulturním událostem poskytované on-line z počítačové databáze nebo Internetu, nakladatelské a vydavatelské služby; (43) pronájem jednacích a společenských místností pro organizování a vedení obchodních přehlídek a konferencí, zajištění ubytování a stravování.
(590) Barevná
(730) **Centrála cestovního ruchu-Jižní Morava, z.s.p.o.**, Radnická 2, Brno, 60200, CZ
(740) Ing. Jiří Malůšek, Mendlovo nám. 1a, Brno, 60300

(210) **O-517890**
(220) 13.11.2014
(320) 13.11.2014
(511) 16, 35, 39, 41, 43
(540)



(510) (16) papír, lepenka, tiskoviny, knihařský materiál, fotografie, papírnické výrobky, lepidla ke kancelářským účelům nebo pro domácnost, kancelářské potřeby (kromě nábytku), výukový a učební materiál (kromě přístrojů), umělohmotné balicí materiály (nezařazené do jiných tříd), publikace, časopisy, knihy, letáky, katalogy; (35) reklama, šíření reklamních inzerátů prostřednictvím médií všeho druhu, reklama prostřednictvím sponzorování, obchodní řízení, podnikové řízení, kancelářské služby, podpora prodeje výrobků a služeb pro třetí osoby prostřednictvím smluvních dohod, propagace zboží a služeb pro jiné firmy a osoby, pronajímání reklamních prostor všeho druhu a poskytování reklamy na nosičích všeho druhu, včetně nosičů digitálních nebo nedigitálních, obchodní a reklamní statické informační služby, informace vztahující se k obchodní činnosti poskytované on-line z počítačové databáze nebo Internetu, informace vztahující se k ukázkám obchodní činnosti poskytované on-line z počítačové databáze nebo Internetu; (39) organizování cest; (41) vzdělávání, školení, zábava, sportovní a kulturní činnosti, kulturní a sportovní televizní zábava, organizování kulturních a vzdělávacích výstav, kolokvií, sympozií, kulturních a vzdělávacích veletrhů, organizování sportovních a kulturních akcí a aktivit, pronájem audio a videozařízení, výroba, prezentace a distribuce (půjčování) filmů, videozáznamů a záznamů zvuku, pronájem filmů, videozáznamů a záznamů zvuku, produkce rozhlasových a televizních programů a videonahrávek, tvorba animovaných filmů, produkce animovaných televizních programů, rezervování prostorů pro kulturní představení a události, zprostředkování interaktivní zábavy, poskytování informací vztahujících se k turismu, prostřednictvím on-line z počítačové databáze nebo Internetu spadající do této třídy, poskytování on-line elektronických publikací, vydávání knih, časopisů (s výjimkou reklamních publikací) a periodik, vydávání knih, časopisů, textů (s výjimkou reklamních) a elektronických periodik on-line, pronájem nahraného zvuku a obrazu na nosičích, služby v oblasti produkce zvukových nahrávek, poskytování informací vztahující se ke kulturním událostem poskytované on-line z počítačové databáze nebo Internetu, nakladatelské a vydavatelské služby; (43) pronájem jednacích a společenských místností pro organizování a vedení obchodních přehlídek a konferencí, zajištění ubytování a stravování.

(590) Barevná
(730) **Centrála cestovního ruchu-Jižní Morava, z.s.p.o.**, Radnická 2, Brno, 60200, CZ
(740) Ing. Jiří Malůšek, Mendlovo nám. 1a, Brno, 60300

(210) **O-517892**
(220) 13.11.2014
(320) 13.11.2014
(511) 16, 35, 39, 41, 43
(540)



(510) (16) papír, lepenka, tiskoviny, knihařský materiál, fotografie, papírnické výrobky, lepidla ke kancelářským účelům nebo pro domácnost, kancelářské potřeby (kromě nábytku), výukový a učební materiál (kromě přístrojů), umělohmotné balicí materiály (nezařazené do jiných tříd), publikace, časopisy, knihy, letáky, katalogy; (35) reklama, šíření reklamních inzerátů prostřednictvím médií všeho druhu, reklama prostřednictvím sponzorování, obchodní řízení, podnikové řízení, kancelářské služby, podpora prodeje výrobků a služeb pro třetí osoby prostřednictvím smluvních dohod, propagace zboží a služeb pro jiné firmy a osoby, pronajímání reklamních prostor všeho druhu a poskytování reklamy na nosičích všeho druhu, včetně nosičů digitálních nebo nedigitálních, obchodní a reklamní statické informační služby, informace vztahující se k obchodní činnosti poskytované on-line z počítačové databáze nebo Internetu, informace vztahující se k ukázkám obchodní činnosti poskytované on-line z počítačové databáze nebo Internetu; (39) organizování cest; (41) vzdělávání, školení, zábava, sportovní a kulturní činnosti, kulturní a sportovní televizní zábava, organizování kulturních a vzdělávacích výstav, kolokvií, sympozií, kulturních a vzdělávacích veletrhů, organizování sportovních a kulturních akcí a aktivit, pronájem audio a videozařízení, výroba, prezentace a distribuce (půjčování) filmů, videozáznamů a záznamů zvuku, pronájem filmů, videozáznamů a záznamů zvuku, produkce rozhlasových a televizních programů a videonahrávek, tvorba animovaných filmů, produkce animovaných televizních programů, rezervování prostorů pro kulturní představení a události, zprostředkování interaktivní zábavy, poskytování informací vztahujících se k turismu, prostřednictvím on-line z počítačové databáze nebo Internetu spadající do této třídy, poskytování on-line elektronických publikací, vydávání knih, časopisů (s výjimkou reklamních publikací) a periodik, vydávání knih, časopisů, textů (s výjimkou reklamních) a elektronických periodik on-line, pronájem nahraného zvuku a obrazu na nosičích, služby v oblasti produkce zvukových nahrávek, poskytování informací vztahující se ke kulturním událostem poskytované on-line z počítačové databáze nebo Internetu, nakladatelské a vydavatelské služby; (43) pronájem jednacích a společenských místností pro organizování a vedení obchodních přehlídek a konferencí, zajištění ubytování a stravování.

(590) Barevná
(730) **Centrála cestovního ruchu-Jižní Morava z.s.p.o.**, Radnická 2, Brno, 60200, CZ
(740) Ing. Jiří Malůšek, Mendlovo nám. 1a, Brno, 60300

(210) **O-517904**
(220) 13.11.2014
(320) 13.11.2014
(511) 17, 19, 35
(540)

charBIT HOBBY šindel

(510) (17) kaučuk, guma, gutaperča, slída, azbest, polotovary z plastických hmot, materiály těsnící, ucpávkové a izolační, izolační materiály pro stavebnictví, asfaretónové těsnící pásy, plastické tmely; (19) stavební materiály nekovové, asfaltové izolační materiály jako asfaltové lepenky na střechy, asfaltové pásy pro stavební účely, asfaltové obkladové výrobky, asfaltová střešní krytina, papír pro stavebnictví; (35) inzertní, reklamní a propagační činnost, poskytování pomoci při provozu obchodu se stavebními materiály, obchodní činnost se stavebními a izolačními materiály, marketing, administrativní práce.

(730) **Firma Zdeněk Charvát, továrna na krycí lepenky s.r.o.**, Družstevní
289, Doudleby nad Orlicí, 51742, CZ
(740) JUDr. Aleš Zábřeh, Na Beránce 2, Praha 6, 16000

(210) **O-517919**
(220) 14.11.2014
(320) 14.11.2014
(511) 12, 16, 35, 36, 37, 39, 41
(540)



(510) (12) vozidla, auta a ostatní dopravní prostředky, části a příslušenství pozemních vozidel; (16) tiskoviny, tištěné informační materiály, publikace periodické i neperiodické, brožury, diagramy, formuláře, fotografie (tištěné), knihy, mapy, papírenské výrobky, plakáty, plány, rejstříky (seznamy), papírnické zboží a učební pomůcky (s výjimkou přístrojů); (35) autobazar, zprostředkovatelská činnost v oblasti obchodu s výrobky tříd 12 a 16, zprostředkovatelská činnost v oblasti nákupu a prodeje nových i ojetých vozidel, reklamní, marketingové a propagační služby, organizování komerčních výstav, prezentace výrobků v komunikačních médiích, pronájem a poskytování reklamních ploch, průzkum trhu a veřejného mínění, sestavování a správa počítačových databází týkajících se motorových vozidel, poradenství a poskytování obchodních informací týkajících se výše uvedených služeb; (36) zprostředkování leasingových smluv, zejména na dopravní prostředky, zastavárna, odhady a oceňování (daňové), odhady (cen oprav, finanční oceňování), poradenství a poskytování informací o pojištění, leasingu a úvěrech, zejména na dopravní prostředky, finanční služby včetně leasingu, zprostředkování pojištění a zprostředkování dalších finančních služeb, směnárenské služby; (37) opravy, údržba, seřizování a mytí vozidel, montáž a demontáž motorových vozidel, zprostředkovatelská činnost v oblasti uvedených služeb, poradenství a informace týkající se uvedených služeb; (39) pronájem motorových vozidel, půjčování vozidel, doprava, zejména automobilová, přeprava nákladů a zboží, pronájem parkovacích ploch, silniční doprava a odtahová služba pro dopravní prostředky, zprostředkovatelská činnost v oblasti uvedených služeb; (41) elektronické publikování, fotografování, organizování a vedení konferencí, psaní textů s výjimkou reklamních, školení, vydávání knih a jiných publikací, výchovná a vzdělávací činnost.

(590) Barevná
(730) **Synchromesh publishing, s.r.o.**, Karlovarská 216, Kyšice, 27351, CZ
(740) GATODE Get Trademark & Design, v.o.s., Ing. Denisa Dudová, Norská 571/5, Praha 10 - Vršovice, 10100

(210) **O-517922**
(220) 14.11.2014
(320) 14.11.2014
(511) 41, 43
(540)

U Viléma

(510) (41) pořádání kulturních a sportovních akcí, soutěžní činnost, výchova, vzdělávání, služby v oblasti zábavy; (43) služby spojené s provozováním pohostinství, restaurace, dočasné ubytování.
(730) **Pardubický pivovar a.s.**, Palackého třída 250, Pardubice, 53033, CZ
(740) Patentová a známková kancelář Novotný, Ing. Jaroslav Novotný, Římská 45/2135, Praha 2, 12000

(210) **O-517927**
(220) 14.11.2014
(320) 14.11.2014
(511) 4, 35, 40
(540)

PYROMIDA

(510) (4) palivové dříví, finské svíce; (35) reklama, propagace, nákup a prodej palivového dřeva, finských svíci a dřevěných výrobků; (40) úprava a zpracování dřeva.
(730) **DŘEVOVÍCHA s.r.o.**, Holkovice 66, Chanovice, 34101, CZ
(740) Langrova, s.r.o., Skrétova 48, Plzeň, 30100

(210) **O-517957**
(220) 18.11.2014
(320) 18.11.2014
(511) 36
(540)



(510) (36) finanční záležitosti, měnové záležitosti, poskytování úvěrů, půjčky (financování), pojišťovací poradenství, pojišťovací služby, finanční poradenství, bankovníctví.
(590) Barevná
(730) **Net Credit s.r.o.**, Vyšehradská 1349/2, Praha 2 - Nové Město, 12800, CZ
(740) Čermák a spol., JUDr. Andrea Považanová, Elišky Peškové 15/735, Praha 5, 15000

(210) **O-518024**
(220) 19.11.2014
(320) 19.11.2014
(511) 30, 35, 44
(540)



(510) (30) káva, zrnková káva, nepražená káva, balené čaje k jiným než léčebným účelům, neléčivé bylinkové čaje, čaje, čajové esence, pražená káva v prášku, granulovaná nebo v nápojích, kávové koncentráty, kávové příchuť, kávové nápoje, kávové esence, náhražky čaje, mletá kávová zrna, čaj Mate, sáčkové čaje, nápoje na bázi čaje, výživné nápojové směsi na bázi uhlohydrátů používané jako náhražky jídla, zpracované bylinky, bylinky pro kulinářské účely; (35) maloobchodní a velkoobchodní prodej čajů a kávy, marketing, marketingové poradenství, poradenství obchodní vztahující se k franšizingu, konzultace obchodního managementu; (44) konzultační služby týkající se péče o zdraví, hodnocení osobnosti (služby v oblasti duševního zdraví).
(730) **Vokáč Čmolík Jiří**, Václavkova 30, Praha 6, 16000, CZ
(740) WTS net, s.r.o., Mgr. Štěpánka Červenková, Přístavní 1423/33, Praha 7, 17000

(210) **O-518025**
(220) 19.11.2014
(320) 19.11.2014
(511) 30, 35, 44
(540)



(510) (30) káva, zrnková káva, nepražená káva, balené čaje k jiným než léčebným účelům, neléčivé bylinkové čaje, čaje, čajové esence, pražená káva v prášku, granulovaná nebo v nápojích, kávové koncentráty, kávové příchutě, kávové nápoje, kávové esence, náhražky čaje, mletá kávová zrna, čaj Mate, sáčkové čaje, nápoje na bázi čaje, výživné nápojové směsi na bázi uhlohydrátů používané jako náhražky jídla, zpracované bylinky, bylinky pro kulinářské účely; (35) maloobchodní a velkoobchodní prodej čajů a kávy, marketing, marketingové poradenství, poradenství obchodní vztahující se k franšizingu, konzultace obchodního managementu; (44) konzultační služby týkající se péče o zdraví, hodnocení osobnosti (služby v oblasti duševního zdraví).

(730) **Vokáč Čmolík Jiří**, Václavkova 30, Praha 6, 16000, CZ
(740) WTS net, s.r.o., Mgr. Štěpánka Červenková, Přístavní 1423/33, Praha 7, 17000

(210) **O-518069**
(220) 21.11.2014
(320) 21.11.2014
(511) 33
(540)

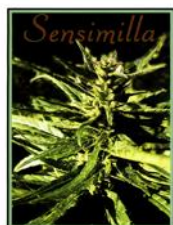

(510) (33) alkoholické nápoje, s výjimkou pív.
(590) Barevná
(730) **BAIRNSFATHER FAMILY DISTILLERY s.r.o.**, Domašov 490, Bělá pod Pradědem, 79001, CZ

(210) **O-518153**
(220) 25.11.2014
(320) 25.11.2014
(511) 3, 5, 30
(540)

naturcollax

(510) (3) konopná kosmetika, přípravky a prostředky pro toaletní účely, kosmetika, kosmetické výrobky a přípravky, zejména přípravky pro péči a pěstění pokožky, spadající do této třídy, zvláště pak krémy, gely, mléka, tuky a oleje, vitamínové preparáty pro tělovou kosmetiku a pro zetištění, masážní a masírovací gely pro odstranění svalové a kloubní bolesti a únavy a na zlepšení kondice, nikoliv pro léčebné účely; regenerační přípravky, regenerační oleje, čisticí regenerační krémy, regenerační roztoky, čisticí mléko pro toaletní účely, čisticí oleje, čisticí roztoky, přípravky pro čištění umělého chrupu, éterické esence, éterické oleje, toaletní vody, zubní pasty; (5) výrobky a přípravky chemické,

farmaceutické, veterinární, hygienické, dezinfekční, antiseptické, antibakteriální a antiparazitní v rámci této třídy, pro léčebné účely, potravinové doplňky, zejména dietetické pro léčebné účely, farmaceutické a výživové potraviny a posilující poživatiny pro léčebné účely, včetně nápojů pro léčebné účely, jako jsou proteinové, vitamínové, multivitaminové, energetické, iontové, izotonické nápoje, též obohacené adaptogeny, minerální vody (včetně stopových prvků), dietetické a výživové nápoje, vše pro léčebné účely, dietní a nutriční přípravky k léčebným účelům, proteinové, vitamínové, multivitaminové, energetické, iontové, minerální (včetně stopových prvků) a výživové preparáty pro léčebné účely, bylinné čaje pro lékařské účely, léčivé bylinky, cukrovinky nebo pastilky nebo tabletky nebo tobolky nebo kapsle nebo žvýkačky s léčivými přísadami, dietetické látky upravené pro lékařské účely, výživa pro kojení, doplňky výživové pro lékařské účely, bílkovinné přípravky nebo potrava pro lékařské účely, balzámy a krémy a masti pro lékařské účely, léčivé oleje, oleje pro lékařské účely, tuky pro lékařské účely, léčivé soli, tinktury pro lékařské účely, vitamínová a minerální výživa ve formě koncentrátů, proteinové koncentráty jako výživné přísady k potravinám pro léčebné účely, droždí pro farmaceutické účely, výživné nebo dietetické přípravky pro lékařské účely pro denní doplnění stravy (včetně fitness přípravků) jako instantní strava nebo samostatná (vlastní) směs, která se skládá hlavně z mléka v prášku nebo ze živočišných nebo zeleninových proteinů, také s přidáním vitamínů nebo minerálů nebo stopových prvků nebo cukru, přírodní léčivé výtažky, posilující a antibakteriální přípravky - tonika, drogy pro léčebné účely, farmaceutické přípravky pro péči o pokožku, medicínální sirupy a emulze, výtažky z bylin a kombinované přípravky vitamínů, minerálů, stopových prvků a bylinných výtažků, vše pro léčebné účely, výrobky pro prevenci nebo utišení bolesti, výrobky ze zředěných vod pro léčebné účely, adjuvanty pro lékařské účely (pomocné látky), bylinné čaje pro lékařské účely, drogy pro lékařské účely, farmaceutické přípravky, léčivé přípravky do koupelí, léčiva na zuby, léčiva pro humánní medicínu, léčivé cukrovinky, pastilky, léčivé kořeny, léčivé rostliny, léky tekuté, leukoplasty, masti pro farmaceutické účely, oleje pro lékařské použití, lepidla a tmely pro protézy zubní, sterilizační přípravky, materiál na zubní otisky, žvýkáci gemy a žvýkačky pro lékařské účely, výrobky dietetické pro léčebné účely, potraviny pro děti, batolata a nemocné, potravinové přípravky a doplňky všeho druhu, jako posilující poživatiny, vitamínové přípravky, poživatiny pro doplnění redukčních diet nebo přípravků pro hubnutí, vše s léčebnými účinky, přípravky s léčebnými účinky obsahující biochemické katalyzátory, zejména pro fyzicky aktivní osoby, rekonvalescenty a nemocné, vše výše uvedené určené k léčebným účelům, diabetické přípravky pro léčebné účely; (30) potraviny spadající do této třídy - obsahující konopí, čaj, kakao, cukr, rýže, tapioka, ságo, mouka, chléb, pečivo, cukrovinky, zmrzlina, med, sirup melasový, droždí, prášky do těsta, sůl, hořčice, ocet, nálevy (k ochucení), koření, těstoviny, oplatky, bombóny, želé ovocné (cukrovinky), cukrovinky včetně gumových a esencí pro cukrovinky, žvýkačky ne pro lékařské účely, aromatické přípravky do potravin, cukrářské výrobky všeho druhu.

(730) **Annabis s.r.o.**, Šlechtitelů 813/21, Olomouc, Holice, 77900, CZ

(210) **O-518160**
(220) 25.11.2014
(320) 25.11.2014
(511) 34, 35
(540)



(510) (34) absorpční papíry do dýmek, bloky cigaretového papíru, bylinky na kouření, cigaretová pouzdra, cigaretové filtry, cigaretové kapesní strojky na plnění cigaret, cigaretové špičky, náustky na cigaretové špičky, cigaretový papír, cigarety, cigarety s obsahem tabákových náhražek (bez léčebného účelu), cigarillos, čističe dýmek, doutníkové špičky, doutníky,

skříňky na doutníky se zvlhčovačem, dózy na tabák, držáky na zápalky, dýmky, stojany na dýmky, elektronické cigarety, jantarové náustky na doutníky a cigaretové špičky, krabičky na zápalky, křesadla, odřezávače doutníků (kutery), plivátka pro uživatele tabáku, zásobníky plynu pro zapalovače doutníků, popelníky pro kuřáky, pouzdra na doutníky, stojany na dýmky, šňupavý tabák, tabák, dózy na tabák, pouzdra na tabák, tabatěrky, tabatěrky (šňupací krabičky), zápalky, zapalovače pro kuřáky, žvýkací tabák, dutinky, plničky dutinek, roličky cigaretového papíru, štosy plochých cigaretových papírků, vklady cigaretového papíru; (35) aktualizování reklamních materiálů, inzerce poštou, kanceláře dovozní a vývozní, poskytování obchodních informací prostřednictvím webových stránek, prodej po telefonu (telemarketing), předvádění zboží, reklama, reklama (propagace), reklama on-line v počítačové síti, reklamní materiály (rozšiřování) zákazníkům (letáky, prospekty, tisky, vzorky), reklamní materiály (zasílání zákazníkům), rozšiřování vzorků (zboží), venkovní reklama.

(730) **Roll4You, s.r.o.**, Olšany 18, Olšany, 78962, CZ

(740) INPARTNERS GROUP, JUDr. Radim Charvát, Lidická 51, Brno, 60200

(210) **O-518166**

(220) 25.11.2014

(320) 25.11.2014

(511) 5, 29, 30, 32

(540)



(510) (5) léčivé bylinné masti, bylinné kapky; (29) želé, džemy, sušené plody v rámci této třídy; (30) káva, med, čaj, čokoláda, koření a koření směsi spadající do této třídy; (32) nápoje a šťávy ovocné, sirupy.

(730) **Šťastný Jan**, Zenklova 1/35, Praha 8, 18000, CZ

(740) Traplová, Hakr, Kubát Advokátní a patentová kancelář, Mgr. Jana Šuranová Traplová, Přístavní 24, Praha 7, 17000

(210) **O-518173**

(220) 25.11.2014

(320) 25.11.2014

(511) 9, 25, 35, 41

(540)



(510) (9) nosiče zvukových nahrávek, elektronické publikace s možností stažení; (25) oděvy, trička, mikiny, náčelníky, pokrývka hlavy; (35) reklamní, inzertní a propagační činnost a marketingové služby; (41) nahrávání nosičů zvukových nebo obrazově zvukových, tvorba audiovizuálních děl a záznamů.

(730) **Macháč Marek**, Řadová 679, Mořkov, 74272, CZ

(210) **O-518191**

(220) 26.11.2014

(320) 26.11.2014

(511) 24, 29, 30, 32, 33, 39, 41, 43

(540)



(510) (24) textil a textilní zboží nezahmuté v jiných třídách, povlečení, ubrusy; (29) maso, ryby, drůbež a zvěřina, masové výtahy konzervované, mražené, sušené a vařené ovoce a zelenina, želé, džemy, kompoty, vejce, mléko a mléčné výrobky, jedlé oleje a tuky; (30) káva, čaj, kakao a kávové náhražky, rýže, tapioka a ságo, mouka a obilninové přípravky, chléb, pečivo a cukrovinky, zmrzlina, cukr, med, melasa, droždí, prášek do pečiva, sůl, hořčice, ocet, omáčky (chuťové přísady), koření, led potravinářský; (32) piva, minerální vody, šumivé nápoje a jiné nápoje nealkoholické, nápoje a šťávy ovocné, sirupy a jiné přípravky k zhotovování nápojů; (33) alkoholické nápoje (s výjimkou pív); (39) doprava, balení a skladování zboží, organizování cest; (41) výchova, vzdělávání, zábava, sportovní a kulturní aktivity; (43) služby zajišťující stravování a nápoje, dočasné ubytování.

(730) **Forbidden Taste Prague s.r.o.**, Služská 1865/15, Praha 8 - Kobylisy, 18200, CZ

(740) JUDr. Martina Dvořáková, Zenklova 66/230/66, Praha 8, 18200

(210) **O-518192**

(220) 26.11.2014

(320) 26.11.2014

(511) 9

(540)

BASTO

(510) (9) ochranné brýle pro sportovní účely, sluneční brýle, ochranné brýle pro použití při sportu, pouzdra pro ochranné brýle.

(730) **Krump Lukáš**, K Parku 280, Nupaky, 25101, CZ

(210) **O-518200**

(220) 26.11.2014

(320) 26.11.2014

(511) 24, 37, 40, 42

(540)



(510) (24) textilie (bytový textil, dekorační textil), prádlo pro domácnost, přehozy, plědy, povlaky, příkrývky a pokrývky ložní, textilie pro koupelny, s výjimkou oděvů, záclony, závěsy, ubrusy; (37) praní a žehlení prádla, úklid (interiéru budov), opravy šatstva, čalounické opravy; (40) textilie (úprava a zpracování), textilie (údržba), dámské a pánské krejčovství, barvení látek, barvení textilu a textilií; (42) oděvní návrhářství, interiérová výzdoba.

(730) **Drozdová Iva**, Polní 249, Louňovice, 25162, CZ

(740) PROPATENT, Ing. Vlasta Sedláčková, Pod Pekařkou 1, Praha 4, 14700

(210) **O-518270**
(220) 28.11.2014
(320) 28.11.2014
(511) 9, 16, 36, 38, 41
(540)

Óčkomobil.cz

(510) (9) nosiče zvuku, obrazu a dat všeho druhu v rámci třídy 9, elektronické, magnetické a optické nosiče, kompaktní disky, DVD a ostatní záznamové nosiče, SIM karty, čipové karty, data, informace a databáze, nahrané zvukové a zvukově-obrazové záznamy, vše na elektronických, magnetických, optických a jiných nosičích v rámci třídy 9 nebo v elektronických, datových, informačních a telekomunikačních sítích, multimediální aplikace, elektronická periodika a knihy, stahovatelná zvonění pro mobilní telefony, stahovatelné hudební soubory, stahovatelné obrazové soubory, stahovatelné počítačové hry, stahovatelné počítačové programy, počítačové hry, počítačový software; (16) tiskoviny všeho druhu, noviny, časopisy, periodika, knihy, učebnice, učební pomůcky s výjimkou přístrojů, křížovky, katalogy, papírenské zboží; (36) peněžní služby, finanční služby, provozování bezhotovostních platebních transakcí; (38) přenos zpráv a informací, komunikace, šíření tištěných a elektronických periodik a knih, vše prostřednictvím počítačů, elektronických, počítačových, datových a telekomunikačních sítí (zejména prostřednictvím Internetu), telekomunikace, telekomunikační služby, mobilní telekomunikační služby (předplacené i dodatečně hrazené), směrovací a spojovací služby pro telekomunikace, poskytování telekomunikačních připojení k počítačovým sítím (zejména k Internetu), datové komunikační služby, zprostředkovatelská činnost v oblasti telekomunikací a datových komunikačních služeb, poradenská činnost v oblasti telekomunikací a datových komunikačních služeb, služby elektronické pošty, služby multimediálních a textových zpráv, poskytování přístupu k informačním službám a databázím, informační služby na Internetu, provozování internetových portálů, poskytování internetových diskusních fór, pronájem zařízení pro přenos informací, půjčování telefonů a telekomunikačních zařízení; (41) výchovná, vzdělávací a zábavná činnost, sportovní a kulturní aktivity, organizování vzdělávacích a zábavných soutěží, obrazové a textové zpravodajství, vydavatelská činnost, vydávání elektronických knih a časopisů on-line, poskytování on-line elektronických publikací (bez možnosti stažení), provozování her on-line, rozmnožování a nahrávání zvukových a zvukově-obrazových záznamů.
(730) **Stanice O, a.s.**, Vrchlického 439/29, Praha 5 - Košíše, 15000, CZ
(740) Rott, Růžička & Guttman Patentové, známkové a advokátní kanceláře, JUDr. Michal Růžička, Vinohradská 37, Praha 2, 12000

(210) **O-518273**
(220) 29.11.2014
(320) 29.11.2014
(511) 30
(540)

Machela

(510) (30) chléb, cukrovinky, cukrovinky ke zdobení vánočních stromků, dorty, housky, listové těsto, nekynutý chléb, pečivo s náplní, permík, strouhanka, suchary, sušenky (máslové, těsto na přípravu pečiva, tortilly, rohlíky, žemle (sladké -), listové těsto, makronky (pečivo), petits fours (zákusky), cereální tyčinky, cereální tyčinky s vysokým obsahem proteinů, směsi na dorty, těsto na dorty, zákusky, koláče.
(730) **Machela Maciej**, Poděbradova 869, Náchod, 54700, CZ
(740) Prospectum s.r.o., Poděbradova 869, Náchod, 54701

(210) **O-518275**
(220) 29.11.2014
(320) 29.11.2014
(511) 9, 35, 41, 42
(540)



(510) (9) přístroje a nástroje vědecké, námořní, geodetické, fotografické, filmové, optické, přístroje pro vážení, měření, signalizaci, kontrolu (inspekci), záchranu a přístroje pro vyučování, přístroje a nástroje pro vedení, přepínání, přeměnu, akumulaci, regulaci nebo řízení elektrického proudu, přístroje pro záznam, převod, reprodukci zvuku nebo obrazu, nosiče dat magnetické, záznamové disky, kompaktní disky, DVD a ostatní digitální záznamové nosiče, ústrojí pro přístroje na mince, pokladny registrační, kalkulačky, zařízení na zpracování dat, počítače, počítačový software, hasicí přístroje; (35) propagační činnost, reklama, pomoc při řízení obchodní činnosti, obchodní administrativa, kancelářské práce.; (41) výchova, vzdělávání, zábava, sportovní a kulturní aktivity; (42) vědecké a technologické služby a související výzkum a projektování, analytické a výzkumné služby v průmyslu, navrhování a vývoj počítačového hardwaru a softwaru.
(590) Barevná
(730) **Neogenia s.r.o.**, Hybešova 42, Brno, 60200, CZ
(740) Mgr. Lukáš Miša, advokát, Mgr. Lukáš Miša, Martinkova 854/5, Brno, 60200

(210) **O-518277**
(220) 30.11.2014
(320) 30.11.2014
(511) 20
(540)

varioBox

(510) (20) nábytek a bytová zařízení, desky a spojovací díly ze dřeva nebo umělé hmoty k sestavení nábytku formou stavebnice, kombinovatelný nábytek.
(730) **Nazareth s.r.o.**, Klášterní 127/26, Liberec, 46001, CZ

(210) **O-518278**
(220) 30.11.2014
(320) 30.11.2014
(511) 9, 11
(540)

power2go

(510) (9) elektrické baterie, napájecí zdroje, elektrické zdroje, baterie do notebooků a jiných elektrických zařízení; (11) přístroje pro osvětlení, žárovky, zdroje osvětlení, elektrická osvětlení, nástěnné osvětlení, dekorativní osvětlení, venkovní osvětlení, osvětlovací zařízení a světelné reflektory.
(730) **Nazareth s.r.o.**, Klášterní 127/26, Liberec, 46001, CZ

(210) **O-518365**
(220) 03.12.2014
(320) 03.12.2014
(511) 9, 16, 35, 36, 38, 42
(540)

e-VZP

(510) (9) počítačové programy s možností stažení, počítačové a softwarové aplikace stahovatelné, počítačový software nahraný, programy operačních systémů, počítačový software; (16) počítačové programy (papírové pásky a karty na zaznamenání); (35) aktualizace a údržba dat v počítačových databázích, data (vyhledávání v počítačových souborech), fakturace, inzerce poštou, marketing, počítačové databáze (překlad informací), počítačové databáze (systemizace informací), poskytování obchodních

informací prostřednictvím webových stránek, překlad informací do počítačových databází, převod úřední komunikace, reklama on-line v počítačové síti, služby (telefonní vzkazy, dotazy), systemizace informací do počítačových databází, vydávání reklamních nebo náborových a propagačních a inzertních textů, vyhledávání dat v počítačových souborech pro třetí osoby; (36) informace o pojištění, poradenství v oblasti pojištění; (38) elektronická pošta, elektronické nástěnky (služby), telekomunikační služby, komunikace telefonní, počítačová komunikace, počítačové terminály, posílání zpráv, poskytování internetových diskusních fór, poskytování on-line fór, poskytování přístupu k databázím, přenos digitálních souborů, přenos zpráv a obrázků a obrazových informací pomocí počítačů, zaslání zpráv, pošta elektronická; (42) aktualizace počítačových programů, cloudové výpočetní systémy (služba), digitalizace dokumentů (skenování), elektronické ukládání dat, hosting webových stránek, instalace počítačových programů, konzultace v oblasti počítačového softwaru, konzultační služby v oblasti informačních technologií, obnova počítačových dat, pronájem počítačů, počítačové programování, počítačové systémové analýzy, programování počítačové, pronájem počítačového serveru (serverhosting), pronájem počítačového software, služby v oblasti ochrany proti počítačovým virům, software (pronájem), software tvorba, software jako služba (SaaS), kopírování počítačových programů, poskytování informací o výpočetní technice a programování přes webové stránky, přenos dat nebo dokumentů z fyzických nosičů na elektronické nosiče, převod (konverze) dat a počítačových programů (ne fyzický), tvorba počítačových systémů, údržba počítačových programů, umístování webových stránek, webové stránky (tvorba a správa).

(730) **VŠEOBECNÁ ZDRAVOTNÍ POJIŠŤOVNA ČESKÉ REPUBLIKY**, Orlická 2020/4, Praha 3 - Vinohrady, 13000, CZ

(210) **O-518368**

(220) 03.12.2014

(320) 03.12.2014

(511) 6, 7, 8, 11, 12, 17, 19, 37, 40, 42

(540)



(510) (6) kovové stavební výrobky, kovové stavební materiály, kovové materiály pro koleje a železnice; (7) obráběcí stroje, motory, nářadí a nástroje s elektrickým pohonem, zvedací technika; (8) nářadí a nástroje s ručním pohonem, nářadí do kováren, zařízení pro automatizovanou výrobu a zpracování trubek, technologická zařízení pro strojírenství a metalurgický průmysl, energetiku, zařízení na odlučování a odprašování tuhých a plyných znečišťujících látek z technologických a energetických plynů, zařízení a systémy pro automatizaci technologických celků především ve sklářském, hutním a strojírenském průmyslu, průmyslových převodovek, spojek, brzd a dalších komponent pro různé aplikace; (11) čističky odpadních vod; (12) kolejová vozidla, tramvaje, autobusy, trolejbusy, motory pro pozemní vozidla; (17) žáruvzdorné materiály v rámci této třídy, těsnicí materiály; (19) žáruvzdorné nekovové stavební materiály, beton a stavební prvky z betonu, pece a tepelná zařízení pro ocelářský, strojírenský a jiný průmysl; (37) oprava, rekonstrukce a modernizace tramvají, komplexní servis tramvají, opravy tvářecích strojů (kovací, ostřihovací, kalibrovací lisy, kovací buchary), dozor nad stavbami, šefmontáže, servisy; (40) úprava vody pro průmyslové a civilní využití; (42) projektová práce pro dopravní techniku.

(590) Barevná

(730) **KERATECH s.r.o.**, Opletalova 37, Praha 1 - Nové Město, 11000, CZ

(740) PROPATENT, Ing. Vlasta Sedláčková, Pod Pekařkou 1, Praha 4, 14700

(210) **O-518442**

(220) 05.12.2014

(320) 05.12.2014

(511) 16, 21, 32

(540)

JEŽEK

(510) (16) reklamní, propagační a informační materiály z papíru a plastických hmot, a to tiskoviny, kalendáře, plakáty, pivní tácky, papírové ubrousky a ubrusy, pohlednice, billboardy (velkoplošné plakáty), tužky; (21) sklenice, poháry, číše, láhve, püllitry; (32) piva všeho druhu.

(730) **Pivovar Jihlava, a.s.**, Vrchlického 2, Jihlava, 58601, CZ

(740) Langrova, s.r.o., Skrětova 48, Plzeň, 30100

(210) **O-518443**

(220) 05.12.2014

(320) 05.12.2014

(511) 16, 21, 32

(540)

KLÁŠTER

(510) (16) reklamní, propagační a informační materiály z papíru a plastických hmot, a to tiskoviny, kalendáře, plakáty, pivní tácky, papírové ubrousky a ubrusy, pohlednice, billboardy (velkoplošné plakáty), tužky; (21) sklenice, poháry, číše, láhve, püllitry; (32) piva všeho druhu.

(730) **Pivovar Klášter, a.s.**, Klášter Hradiště nad Jizerou 2, Klášter Hradiště nad Jizerou, 29415, CZ

(740) Langrova, s.r.o., Skrětova 48, Plzeň, 30100

(210) **O-518484**

(220) 09.12.2014

(320) 09.12.2014

(511) 1

(540)

Yperzyme

(510) (1) chemické výrobky určené pro průmysl, bílkoviny a proteiny (suroviny), biochemické katalyzátory, enzymy pro průmyslové účely, neutralizační přípravky pro toxické plyny, bakteriální přípravky jiné než pro lékařské a zvěrolékařské účely, enzymatické přípravky pro průmyslové účely.

(730) **Enantis, s.r.o.**, Palackého třída 129, Brno, 61200, CZ

(210) **O-518597**

(220) 12.12.2014

(320) 12.12.2014

(511) 29, 35, 40

(540)

BURGR PRO SKAUTÍKY

(510) (29) drůbež (neživá), játra, játrová paštika, jedlé tuky, klobásy, salámy, párky, masové konzervy, koncentrované vývary, rybí konzervy, maso, konzervované maso, nasolené potraviny na bázi masa, ryb a drůbeže, polévky, slanina, šunka, uzeniny, zvěřina, hotová jídla v konzervách na bázi masa, drůbeže, ryb a zeleniny; (35) maloobchodní a velkoobchodní on-line služby s výrobky ve tř. 29, pomoc při řízení obchodní činnosti, obchodní konzultace v oblasti distribuce zboží, zaslání katalogů, objednávky zboží, dovozní a vývozní kancelář, obchodní nebo podnikatelské poradenství, reklama, administrativní práce, organizování komerčních nebo reklamních výstav, zprostředkovatelská činnost v oblasti obchodu a obchodních služeb s výrobky ve tř. 29, činnost ekonomických poradců, maloobchodní, velkoobchodní a elektronický prodej potravin, a to masa a masných výrobků a hotových jídel, zprostředkování v oblasti nákupu a prodeje potravin a potravinářských surovin, poskytování obchodních informací, průzkumy trhu, předvádění výrobků, organizování a pořádání prodejních a reklamních akcí, automatizované i ruční zpracování dat; (40) zpracování masa a masných výrobků, uzení potravin, řeznictví, sušení a mražení potravin.

(730) **Kostelecké uzeniny a.s.**, Kostelec 60, Kostelec, 58861, CZ

(740) Ing. Václav Kratochvíl, Husníkova 2086/22, Praha 13, 15800

(210) **O-518599**
(220) 14.12.2014
(320) 14.12.2014
(511) 4, 9, 12
(540)



(510) (4) elektrická energie; (9) zařízení pro regulaci a směřování elektrické energie vyrobené ve fotovoltaické, vodní, větrné elektrárně či jiném, a to alternativním zdroji energie, elektrické akumulátory, baterie (elektrické články), centrální procesorové jednotky (procesory), články solární, elektrické dráty, elektrické kabely, elektrické měniče, elektrické vedení, fotoelektrické články, monitorovací přístroje elektrické, nabíječky akumulátorů, nabíječky pro elektrické baterie, regulátory pro ohřivače horké vody, regulátory elektrické; (12) elektromobily.

(590) Barevná
(730) **TECHart systems s.r.o.**, Machatého 679/4, Praha 5, 15200, CZ

(210) **O-518963**
(220) 02.01.2015
(320) 02.01.2015
(511) 32, 43
(540)

MARTINSKÉ PIVO

(510) (32) piva, minerální vody, šumivé nápoje a jiné nápoje nealkoholické, nápoje a šťávy ovocné, sirupy a jiné přípravky k zhotovování nápojů; (43) služby zajišťující stravování a nápoje, dočasné ubytování.

(730) **Pivovar ZUBR a.s.**, Komenského 696/35, Přerov, I-Město, 75002, CZ
(740) Čermák a spol., Mgr. Lukáš Lorenc, advokát, Elišky Peškové 15/735, Praha 5, 15000

(210) **O-518968**
(220) 05.01.2015
(320) 05.01.2015
(511) 29
(540)



(510) (29) sušené maso - vepřové a hovězí.

(590) Barevná
(730) **MUDr. Dagmar Sedlářová - Dent Team s.r.o. Sedlář Pavel Bc.**, Okružní 10, Mohelnice, 78985, CZ

(210) **O-518980**
(220) 05.01.2015
(320) 05.01.2015
(511) 11, 21, 30, 35
(540)

BALADA

(510) (11) elektrické kávovary, kávové elektrické filtry, elektrické konvice, elektrický ohřivač šálků; (21) kávovary neelektrické, kávové servisy, konvice na kávu, nádoby ze skla, keramiky a porcelánu, neelektrické

filtrační konvice, neelektrická termonádobka na mléko; (30) káva všeho druhu, kávové nápoje, kávové příchutě a esence; (35) zprostředkování obchodu, marketing, import a export a reklamní činnost, vše pro výrobky uvedené ve třídách 11, 21, 30.

(730) **Balada Pavel**, Rubešova 631/4, Praha 2 - Vinohrady, 12000, CZ
(740) Ing. Vlasta Sedláčková, Pod Pekařkou 1, Praha 4, 14700

(210) **O-519040**
(220) 08.01.2015
(320) 08.01.2015
(511) 6, 16, 17, 19, 25, 37, 41, 42
(540)



(510) (6) kovové stavební materiály, střešní konstrukce kovové, střešní krytina kovová, zejména ocelové desky a tašky, obklady stavební kovové, plechy, držadla kovová, kovové podpěry, komíny kovové, kovové stojany a sloupy spadající do této třídy, kovové stavební prefabrikáty, výztuže stavební kovové, kovové potrubí pro ventilační a klimatizační zařízení, kovové konstrukce pevné a přenosné spadající do této třídy, kovové markýzy, římsy kovové, střešní okna kovová, žlaby okapní kovové; (16) papír, periodické a neperiodické publikace, časopisy, brožury, fotografie, informační produkty na papírových nosičích, letáky, plakáty, data a databáze na papírových nosičích, tištěné manuály, reklamní, propagační a užitkové výrobky z papíru, a to pohlednice, dopisní papíry, obálky, přání, kalendáře, samolepky, obtisky, vystřihovánky, balicí papír, tašky, sešity, skicáky; (17) hydroizolační hmoty a materiály, izolační hmoty, a to barvy, laky, oleje, nátěry, omítky, papír, tkaniny, obklady, plsti, pásky, vata na utěsnění vše pro účely izolace, prostředky a materiály pro izolaci tepelnou, protihlukovou, hydroizolace, kovové izolační fólie, látky na izolaci proti vlhkosti staveb, materiály na izolaci kabelů, minerální vlna jako izolační materiál, izolační papír, skleněná vata jako izolační materiál, izolační materiály zabraňující sálání tepla, tkaniny ze skelných vláken na izolaci, chemické směsi k izolačním účelům, polotovary z plastických hmot, kaučuk, gutaperča, guma, výrobky z kaučuku, gutaperči, gumy, a to polotovary z plastických hmot, materiály těsnící, ucpávací a izolační, ohebné trubky nekovové, plastické polozpracované hmoty ve tvaru listů, desek nebo látek, materiál na vycpávky z kaučuku nebo z plastických hmot, plastické hmoty a polotovary z plastických hmot, polyuretan, polypropylen, polyester, polyamid, a podobně) zejména ve tvaru listů, desek a tyčí, nitě a vlákna z umělé hmoty, kromě vláken k textilním účelům, polystyren, polystyren pěnový, polystyrénové desky k izolačním účelům, pěnové materiály na bázi gumy a plastických hmot, materiály k těsnění, ucpávání a izolaci, břidlice azbestová, celulóza jako polotovar; (19) krytiny střešní nekovové, tašky střešní, břidlice a břidlicové tabulky jako střešní krytina, šindele, krokve střešní, lemování střech nekovové, komíny nekovové, poklopy na komíny nekovové, obklady vinylové, obklady zdi, ohnivzdorné cementové ochranné vrstvy, podpěry nekovové, přenosné konstrukce nekovové, lepenka dehtová a dehet pro stavby, okenice nekovové, nekovové rámy na okna, omítky, plst pro stavební účely, potrubí nekovová pro ventilační a klimatizační zařízení, římsy nekovové, žlaby okapní nekovové, překlady nekovové, desky vláknité, dřevo stavební, odvětrávací prvky, dřevěné rošty, dřevěné obklady, stavební materiály nekovové, dřevo polozpracované, a to trámy, prkna, latě, panely, desky, dýhy ze dřeva, stavební dřevo, dřevěné obložení, dýhy ze dřeva, parapetní desky, žaluzie a markýzy (ochranné stříšky nad vchodem) nekovové, portály, stavební sklo, cementové výrobky, desky z cementu, panely stavební nekovové, sádra, malta, suché maltové směsi, cement, cihly, tvárnice, stropy nekovové, sádkokartónové desky, beton, stavební prvky z betonu, asfalt, výrobky z asfaltu pro stavebnictví, hydroizolační asfaltové pásy, dehet pro stavebnictví, dehtová lepenka, nátěrové hmoty pro stavebnictví, ohnivzdorné ochranné vrstvy (cementové), omítky; (25) pracovní (nikoliv ochranné), sportovní a

neformální oděvy, zejména čepice, pásky, vázanky, šály, kloboučnické zboží, polokošile, šortky, tenké tepláky, trička, manžety /textilní náramky/, saka, vesty, rukavice, palečnice, oblečení do deště, kombinézy, ponožky, obuv; (37) zprostředkování ve výstavbě, poradenská činnost ve stavebnictví; (41) vzdělávací činnost ve stavebnictví; (42) inženýrská činnost ve stavebnictví, projektová činnost ve stavebnictví.

(590) Barevná

(730) **DEK a.s.**, Tiskařská 257/10, Praha 10 - Malešice, 10800, CZ

(210) **O-519043**

(220) 08.01.2015

(320) 08.01.2015

(511) 9, 35, 42

(540)

PONTECH.

(510) (9) počítačový software; (35) pomoc při řízení obchodní činnosti, poradenství při vedení podniků, poradenství při řízení obchodní činnosti; (42) navrhování a vývoj počítačového softwaru, aktualizace počítačových programů, cloudové výpočetní systémy, dálkové sledování počítačových systémů, instalace počítačových programů, konzultační služby v oblasti informačních technologií, údržba a technická podpora počítačových programů.

(590) Barevná

(730) **PONTECH HOLDING, a.s.**, Türkova 2319/5b, Praha 4, 14900, CZ

(740) JUDr. Bc. Martin Vlk, advokát, JUDr. Bc. Martin Vlk, Korunní 2569/108a, Praha 10, 10100

(210) **O-519067**

(220) 09.01.2015

(320) 09.01.2015

(511) 30, 40, 43

(540)



(510) (30) káva, čaj, kakao, cukr, mouka, chléb, pečivo, hořčice, koření, mlynářské, těstářenské, pekařské a cukrářské výrobky, výrobky obsahující obiloviny a/nebo luštěniny a směsi z nich, výrobky z mouky, kukuřice, výrobky expandované, extrudované, čokoláda a výrobky z ní, pochutiny a pokruty na bázi obilovin, jemné a trvanlivé pečivo, prášek do pečiva, rýže a výrobky z rýže, chléb všeho druhu, káva, kakao, cukr, mouka, sladové prášky a polevy, sůl, mák, kmín, med, potravinářský škrob, kvasnice; (40) pekárnictví; (43) stravování a podávání nápojů, dočasné ubytování, služby zajišťující stravování a podávání nápojů.

(590) Barevná

(730) **JVS Semilská pekárna, s.r.o.**, 3. května 328, Semily, 51301, CZ

(210) **O-519073**

(220) 09.01.2015

(320) 09.01.2015

(511) 3

(540)



(510) (3) výrobky kosmetické a voňavkářské, bylinné kosmetické přípravky, mýdla tuhá i tekutá, parfumerie, vonné oleje, krémy, mléka, gely, emulze, vody a deodoranty pro osobní potřebu, toaletní přípravky, vlasové a ústní vody, zubní pasty, prášky a vodičky pro čištění a ošetřování zubů, šampóny tělové i vlasové, prostředky pro mytí a ošetřování rukou a vlasů, například kondicionéry, pomády, tužidla, spraye, laky, šampóny tělové i vlasové, přípravky do koupelí, sprchové gely, prostředky pro ošetřování pokožky a odličování, například krémy na a po opalování, masážní krémy a emulze, regenerační krémy a vody, vody, krémy a pěny po holení, prací, bělicí, namáčecí a avivážní prostředky, přípravky pro čištění, odmašťování a broušení, saponáty, tekuté prací prostředky, pasty a emulze na čištění a leštění karoserií, autokosmetika, kosmetické přípravky pro zvířata.

(730) **S A E L A s.r.o.**, Hlavní 171/5, Brumovice, 74771, CZ

(740) Ing. Petr Soukup, Videňská 8, Olomouc, 77200

(210) **O-519113**

(220) 12.01.2015

(320) 12.01.2015

(511) 3, 5, 21

(540)

Dtangler

(510) (3) kosmetika, toaletní hygienické potřeby, parfumerie, vonné oleje, vlasové vody, deodoranty; (5) výrobky pro osobní hygienu, dezinfekční přípravky, hygienické výrobky pro léčebné účely, hygienické ubrusky; (21) hřebeny a kartáče na vlasy, čisticí potřeby, kartáče na čištění, pomůcky a nádoby pro domácnost.

(730) **BK BEAUTY KERATIN s.r.o.**, Květnové náměstí 14, Průhonice, 25243, CZ

(740) **PROPATENT**, Ing. Vlasta Sedláčková, Pod Pekařkou 1, Praha 4, 14700

(210) **O-519123**
(220) 13.01.2015
(320) 13.01.2015
(511) 35, 37, 42
(540)

STAMINA

(510) (35) činnost podnikatelských, organizačních a ekonomických poradců, analýzy nákladů, pomoc při řízení podniku, pomoc při obchodní činnosti, zprostředkování obchodu v oboru stavebních prací, údržby budov a stavebních materiálů, marketingové studie, příprava podkladů pro výběrová řízení, veřejné soutěže a žádosti o dotace, veškeré obchodně-administrativní služby související s vyřizováním záležitostí na úřadech a dalších institucích, poradenská činnost v oblasti služeb uvedených ve třídě 35, podnikatelské konzultace a poskytování informací v oblasti vyřizování veškerých záležitostí na úřadech, sepisování žádostí, jejich kompletní, jednání s úřady, přebírání povolení a rozhodnutí, administrativní vyřizování záležitostí a zastupování při jednání s úřady a institucemi, a to v oblastech stavebního řízení; (37) stavitelství, služby řízení stavebních projektů, řízení projektů výstavby budov na místě, řízení stavebních projektů přímo na stavbách, generální dodávky staveb na klíč, jejich změny a odstraňování, kompletní dodávky interiérů, stavební práce, poradenská a obstaravatelská činnost ve stavebnictví, odborná pomoc a autorský dozor ve stavebnictví, stavebnictví, zprostředkování služeb souvisejících s přípravou, koordinací a kolaudací stavby, konzultace ve stavebnictví, developerská činnost ve stavebnictví, stavební dozor a řízení staveb (dohled), realizace, demolice, opravy a údržby staveb, přípravné a dokončovací stavební práce, poradenské služby v oblasti stavebnictví a dokončovacích prací, poradenství v oblasti stavebního inženýrství (stavitelství), rozvoj a zástavba stavebních pozemků, pronájem strojů, nástrojů, zařízení, vybavení a nářadí pro stavebnictví a demolice staveb; (42) vědecké a technologické služby, inženýrské služby a konzultační činnost v oblasti stavebnictví, urbanismu, architektury a územního plánování, architektonické návrhy budov, jejich částí a vybavení, zhotovování 2D návrhů a 3D vizualizací, zhotovování projektové dokumentace, zpracování nebo zajištění odborných posudků v celé oblasti výstavby a stavebnictví, jakož i zpracování dokumentace k územnímu nebo stavebnímu řízení, projekční činnost, studie a plánování technických a stavebních projektů, činnost projektantů a konstruktérů, geodetické služby, geologické a hydrogeologické průzkumy nebo výzkumy, radonový průzkum, designérská činnost, architektonické poradenství.

(730) **STAMINA s.r.o.**, Poldovka 5, Volřířov, 38001, CZ
(740) František Čermák, S.K. Neumanna 1378, Kladno - Švermrov, 27309

(210) **O-519128**
(220) 13.01.2015
(320) 13.01.2015
(511) 16, 32, 33
(540)



(510) (16) papírové etikety, lepenkové krabice, reklamní materiály z papíru; (32) piva, minerální vody, šumivé nápoje a jiné nápoje nealkoholické, nápoje a šťavy ovocné, sirupy a jiné přípravky k zhotovování nápojů, nealkoholická vína; (33) alkoholické nápoje (s výjimkou pív).

(730) **FELIX SOLIS CZ a.s.**, Dlouhá 704/16, Praha 1, 11000, CZ
(740) RETROPATENT s.r.o., Mgr. Kamil Kolátor, Dobiášova 1246/29, Liberec VI, 46006

(210) **O-519209**
(220) 15.01.2015
(320) 15.01.2015
(511) 6, 19, 35
(540)

 altányJL

(510) (6) přemístitelné kovové konstrukce a kovové stavby; (19) nekovové konstrukce a přenosné stavební prvky; (35) pronájem prodejních stánků.
(730) **AltányJL s.r.o.**, Jablonského 640/2, Praha, 17000, CZ
(740) LISSE LEGAL - Lisse&partners, Mgr., Bc. Patrik Frk, Jablonského 640/2, Praha, 17000

(210) **O-519221**
(220) 15.01.2015
(320) 15.01.2015
(511) 3, 5
(540)

CHIROSAN

(510) (3) čističí, mycí, odmašťovací přípravky; (5) dezinfekční přípravky.
(730) **LANIGIRO TRADE, s.r.o.**, Spálená 76/14, Praha 1 - Nové Město, 11000, CZ
(740) Rott, Růžička & Guttman Patentové, známkové a advokátní kanceláře, JUDr. Vladimír Rott, Vinohradská 37, Praha 2, 12000

(210) **O-519226**
(220) 15.01.2015
(320) 15.01.2015
(511) 16, 35, 39, 43
(540)

SUSHI  **NOODLES**

(510) (16) papírové ubrusy, ubrousky, podšálky, prostírání, obaly na hůlky papírové; (35) reklama, reklama on-line (Internet, PC), reklamní materiály (rozšiřování zákazníkům); (39) rozvoz zboží; (43) služby zajišťující stravování a přípravu nápojů k okamžité spotřebě, bufety, bary, kavárny, restaurace, samoobslužné restaurace, gastronomické služby, hostinská činnost.
(590) Barevná
(730) **KOBE RESTAURANTS, s.r.o.**, Václavské náměstí 837/11, Praha 1, 11000, CZ

(210) **O-519239**
(220) 16.01.2015
(320) 16.01.2015
(511) 25
(540)

Sophia  *Bohemia*

(510) (25) kalhoty, konfekce, legíny, legíny (kalhoty), pyžama, sukně, svetry, šatové sukně, šaty dámské, trička, župany, svrchní kabáty, spodky (trenýrky), vesty, oděvy z napodobenin kůže, oděvy plážové, noční kabátky, saka, bundy sportovní, kabátky krátké, košile, oděvy pletené.
(730) **Sophia Bohemia s.r.o.**, Svěrákova 161, Valašské Meziříčí - Krásno nad Bečvou, 75701, CZ

(210) **O-519237**
(220) 16.01.2015
(320) 16.01.2015
(511) 3
(540)

Divine 

(510) (3) parfumerie, vonné oleje, kosmetika, vlasové vody (lotions).
(730) **Dynamic promo, s. r. o.**, Na Zavadilce 783, Jaroměř, 55101, CZ

(210) **O-519238**
(220) 16.01.2015
(320) 16.01.2015
(511) 42
(540)

 **shopcamp**

(510) (42) tvorba a správa webových stránek (pro třetí osoby), tvorba software (počítačových programů), údržba počítačových programů.
(590) Barevná
(730) **netdevelo s.r.o.**, Hlubinská 1378/36, Ostrava Moravská a Přívoz, 70200, CZ
Shoptet s.r.o., Dvořeckého 626/8, Praha 6, 16900, CZ

(210) **O-519241**
(220) 16.01.2015
(320) 16.01.2015
(511) 32, 35, 43
(540)



(510) (32) pivo, sladové nápoje, sladové pivo, chmel (výtažky z -) na výrobu piva, koktejly na bázi piva, pивní mladinka, výtažky z chmele na výrobu piva, zázvorové pivo, koktejly nealkoholické, nápoje (nealkoholické -), nápoje (přípravky na výrobu), kvas (nealkoholické nápoje), jablečný mošt (nealkoholický), citronády, aperitivy nealkoholické, mixované ovocné nebo zeleninové nápoje; (35) aktualizování reklamních materiálů, komerční informace a rady pro spotřebitele (spotřebitelská poradna), obchodní činnost (služby, poradenství v -), poskytování obchodních informací prostřednictvím webových stránek, pronájem reklamních materiálů, psaní reklamních textů, reklama, služby v oblasti grafické úpravy pro reklamní účely; (43) bary (služby -), ubytovací služby (hotely, penzióny), ubytování (pronajímání a přechodné -), zásobování.
(730) **Beránek Radim Ing.**, B. Smetany 5, České Budějovice, 37001, CZ

(210) **O-519247**
(220) 16.01.2015
(320) 16.01.2015
(511) 35, 38, 41
(540)

E15 TV

(510) (35) marketing, pronájem reklamní doby v komunikačních médiích, reklama (propagace), rozhlasová reklama, styky s veřejností, televizní reklama; (38) bezdrátové vysílání, přenos digitálních souborů, přenos zpráv a obrazových informací pomocí počítačů, rozhlasové vysílání, televizní vysílání, vysílání kabelové televize; (41) elektronické publikování (DTP), filmová produkce jiná než reklamní, nahrávání video pásek, obrazové zpravodajství, poskytování on-line videí, pronájem audio nahrávek, pronájem video pásek, reportéřské služby, rozhlasová zábava, výroba rozhlasových a televizních programů, střih video pásek, televizní

zábava, zpravodajské služby, vzdělávací informace, vzdělávání, nakladatelská a vydavatelská činnost v oboru časopisů, periodických publikací, zvukových, textových a audiovizuálních nosičů, produkční a agenturní činnost v oblasti zábavy, kultury a výchovy, pořádání zábavních soutěží, zájmových klubů a společenských akcí.

(730) **Mladá fronta a.s.**, Mezi Vodami 1952/9, Praha 4 - Modřany, 14300, CZ

(210) **O-519248**

(220) 16.01.2015

(320) 16.01.2015

(511) 35, 38, 41

(540)



(510) (35) marketing, pronájem reklamní doby v komunikačních médiích, reklama (propagace), rozhlasová reklama, styky s veřejností, televizní reklama; (38) bezdrátové vysílání, přenos digitálních souborů, přenos zpráv a obrazových informací pomocí počítačů, rozhlasové vysílání, televizní vysílání, vysílání kabelové televize; (41) elektronické publikování (DTP), filmová produkce jiná než reklamní, nahrávání video pásků, obrazové zpravodajství, poskytování on-line videí, pronájem audio nahrávek, pronájem video pásků, reportérské služby, rozhlasová zábava, výroba rozhlasových a televizních programů, stříh video pásků, televizní zábava, zpravodajské služby, vzdělávací informace, vzdělávání, nakladatelská a vydavatelská činnost v oboru časopisů, periodických publikací, zvukových, textových a audiovizuálních nosičů, produkční a agenturní činnost v oblasti zábavy, kultury a výchovy, pořádání zábavních soutěží, zájmových klubů a společenských akcí.

(590) Barevná

(730) **Mladá fronta a.s.**, Mezi Vodami 1952/9, Praha 4 - Modřany, 14300, CZ

(210) **O-519317**

(220) 20.01.2015

(320) 20.01.2015

(511) 16, 21, 32, 35, 38, 40, 42, 43

(540)



(510) (16) etikety a tácky kromě textilních, jídelní listky, kalendáře, kelímky, knihy, letáky, obálky, obaly na lahve lepenkové nebo papírové a z plastických hmot, obalový materiál zař. do této třídy, papírové láhve, papírové visačky a vlaječky, periodické a neperiodické tiskoviny, zejména prezentační a firemní publikace, plakáty, pohlednice, pozvánky, pění, reklamní katalogy, reklamní, propagační a informační materiály z papíru a z plastických hmot, reklamní tabule z papíru nebo lepenky, pera, tužky a psací potřeby, ubrusy a ubrusky papírové, podložky pod pivní sklenice, účtenky, samolepky, upomínkové předměty z papíru a z plastických hmot zař. v této třídě; (21) džbánky, korbele, püllitry, tácy (podnosy), sklo broušené, křišťálové, skleněné poháry a číše, sklenice, sklo a nádoby na pítí, ohřívačky na pivo neelektrické, otvíráky na pivo, veškeré skleněné

zboží spadající do této třídy, porcelánové zboží, výrobky z keramiky a kameniny spadající do této třídy; (32) piva všech druhů, minerální vody, stolní vody, šumivé nápoje a jiné nápoje nealkoholické, nápoje na bázi piva, míchané nápoje s obsahem piva, piva nealkoholická, nápoje a šťavy ovocné, sirupy, kvas (nealkoholický nápoj), sladina, sladové nápoje lihuhosté, chmel a chmelové výtažky pro výrobu piva, mošty, přípravky a směsi pro zhotovení nápojů, dietetické nápoje neléčebné; (35) průzkum trhu, marketing, akvizice, televizní a rozhlasová reklama, propagace, reklamní, inzertní a informační činnost ve všech sdělovacích prostředcích, ve veřejných dopravních prostředcích, na veřejných komunikacích, v novinách, v periodikách, na letácích, na prospektech, na plakátech, v katalogích a v síti Internet, rozšiřování propagačních, reklamních, informačních a inzertních materiálů, podpora prodeje, merchandising, poskytování pomoci při řízení obchodní činnosti, předvádění výše specifikovaného zboží a distribuce vzorků tohoto zboží, pronájem prodejních automatů, organizování výstav ke komerčním účelům, provozování nepřetržité komerční infolinky, velkoobchod, maloobchod a internetový obchod s výrobky zařazenými ve třídách 16, 21 a 32, obstaratelská a zprostředkovatelská činnost v oblasti obchodu s potravinami, s nápoji a občerstvením s výrobky ve třídách 29, 30, 32, 33; (38) poskytování internetových fór při hodnocení výrobků a služeb, spoje (komunikace), zejména elektronické informační a komunikační služby podporované zpracováním dat pro okruhy uživatelů, přenos zvuku, obrazu a dat zajišťující audiovizuální komunikaci prostřednictvím informačních a globálních telekomunikačních sítí i jakýchkoliv přenosových médií; (40) sladovnictví a pivovarnictví, příprava surovin pro výrobu piva, výroba a zpracování sladu, fermentace, výroba sladových nápojů, výroba piva všech stupňů a druhů; (42) tvorba a správa webových stránek, provozování a udržování www.maxmilianpocitivepivo.cz, výzkum a vývoj v oblasti nových výrobků a vývoje pivovarského, sladařského a nápojového průmyslu; (43) hostinská činnost, bary, bufety, restaurace, rychlé občerstvení, ubytovací služby (hotely, penziony), služby spojené s provozováním pohostinství, čepování piva, zprostředkovatelská a obstaratelská činnost ve výše uvedených oblastech v rámci třídy 43.

(730) **Pivovar Kroměříž s.r.o.**, Na Sádkách 2798/9, Kroměříž, 76701, CZ

(740) MIRA Patentová a známková kancelář, Blanka Fišerová, V Kapslovně 11, Praha 3 - Žižkov, 13000

(210) **O-519411**

(220) 23.01.2015

(320) 23.01.2015

(511) 16, 35, 36

(540)



(510) (16) reklamní, inzertní, propagační, uživatelské a instruktážní materiály i tiskoviny a databázové produkty v papírové formě, plakáty, tiskoviny všeho druhu a polygrafické výrobky zařazené v této třídě, kancelářský papír, reklamní tabule z papíru, papírové složky, papírové jmenovky a etikety, obálky, papírnické zboží, psací potřeby, včetně psacích potřeb ze vzácných kovů a jejich slitin, kancelářské potřeby (s výjimkou nábytku), reklamní a upomínkové předměty z papíru a plastu spadající do této třídy; (35) propagační činnost, reklama, reklamní, inzertní a propagační činnost prostřednictvím jakéhokoli média, prostřednictvím telefonní sítě nebo datové sítě nebo informační sítě nebo elektronické sítě nebo komunikační sítě nebo počítačové sítě, poskytování informací komerčního nebo reklamního charakteru, pomoc při řízení obchodní činnosti, obchodní administrativní, kancelářské práce, aktualizování reklamních materiálů, komerční využití Internetu v oblasti nabídky finančních a peněžních služeb, sjednávání a uzavírání obchodních transakcí pro třetí strany, služby obchodního zprostředkování, obchodní a ekonomické poradenství, ekonomické prognózy a analýzy pro obchodní účely, inzertní, propagační a informační služby prostřednictvím Internetu za účelem obchodu, propagační činnost a reklama, rozšiřování a zaslání reklamních materiálů, a to letáků, prospektů, katalogů, periodických a neperiodických publikací,

tiskovin a vzorků; (36) služby finanční a peněžní, zprostředkování bankovních služeb, poskytování půjček a úvěrů, spotřebitelské a revolvingové úvěry, pojišťovací služby, kapitálové investice, investiční služby a poradenství, investiční a finanční management, management kapitálových fondů, monitorování investičních výnosů, poradenství v oblasti financí, finanční služby, finanční makléřství a zprostředkovatelství, finanční management společností, osobní, privátní a firemní finanční služby a poradenství, finanční analýzy, finanční poradenství, finanční informace, konzultace v oblasti financí, finanční odhady a oceňování, měnové obchody, správa fondů a investic, půjčky (financování), služby v oblasti poskytování úvěrů a hypoték, zprostředkování finančních služeb, finanční služby v oblasti spoření, zprostředkování smluv v oblastech spoření, zprostředkování a uzavírání pojištění, zprostředkování úvěrů a hypoték, leasing, služby poskytované v souvislosti s vyhledáváním vhodných úvěrových zdrojů a poskytováním úvěrů, zprostředkovatelské služby v oblasti pojištění, v oblasti hypotečních i komerčních úvěrů, nabízení finančních produktů, ekonomicko-finanční služby, finanční plánování, poskytování nebo zprostředkování spotřebitelského úvěru, tvorba finančních plánů, finanční konzultační služby, konzultační služby v oblasti pojišťovnictví, zprostředkování nemovitostí, obchodování s nemovitostmi, oceňování nemovitostí.

(730) **Dům financí, s.r.o.**, Primátorská 296/38, Praha 8 - Libeň, 18000, CZ

(210) **O-519452**

(220) 26.01.2015

(320) 26.01.2015

(511) 35, 36, 39, 41, 43, 44, 45

(540)

Dvůr Pecínov

(510) (35) dodavatelské služby pro třetí osoby, dražby, správa hotelů, obchodní nebo podnikatelské informace, informace o obchodních kontaktech, komerční informační kanceláře, marketing, marketingové studie, módní přehledky pro reklamní účely, obchodní management a podnikové poradenství, organizování výstav (komerčních nebo reklamních), pořádání veletrhů pro obchodní a reklamní účely, poskytování obchodních informací prostřednictvím webových stránek, prezentace výrobků v komunikačních médiích pro účely maloobchodu, pronájem prodejních stánků, pronájem reklamních materiálů, pronájem reklamních ploch, předvádění (služby modelek) pro reklamní účely a podporu prodeje, předvádění zboží, reklama, reklamní agentury, rozšiřování reklamních materiálů zákazníkům, rozšiřování vzorků zboží, sjednávání a uzavírání obchodních transakcí pro třetí strany, služby (telefonní vzkazy, služby), vedení kartoték v počítači, vyhledávání sponzorů; (36) bezpečnostní schránky (úschovní služby), pronájem nemovitostí, směnárenské služby, správa majetku, úschova cenosti; (39) autobusová doprava, automobilová doprava, balení zboží, doručovací služby, kurýrské služby, pronájem koní, dodávky květin, organizování výletů, organizace cestovních zájezdů, turistické prohlídky, pronájem parkovacích ploch, pronájem skladů, přeprava taxi, přeprava turistů, skladování zboží; (41) dětské jesle a školky (výchova a vzdělávání), divadelní představení, drezúra zvířat, filmové projekce, fotografování, hudební produkce, informace o možnostech rekreace, informace o možnostech rozptýlení, informace o možnostech zábavy, informace o výchově a vzdělávání, internátní školy, výchovně zábavné klubové služby, organizování a vedení konferencí, kongresů, seminářů, sympozií, kurzy fitness, organizace módních přehlídek pro zábavu, noční kluby, organizace a pořádání koncertů, organizování kulturních nebo vzdělávacích výstav, organizování plesů, organizování představení, organizování vzdělávacích nebo zábavných soutěží, organizování sportovních soutěží, zábavné parky, plánování a organizování večírků, pořádání a řízení pracovních setkání (školení), praktický výcvik, prázdninové tábory, pronájem dekorací, provozování sportovních zařízení, služby pro oddech a rekreaci, školství, tělesná výchova, zábava, pobavení, cvičení zvířat; (43) dětské jesle (ubytování), automaty (rychlé občerstvení), bary, bufety, domovy důchodců, hotelové služby, jídelny a závodní jídelny, kavárny, Kempy, motely, penziony, penziony pro zvířata, poskytování přechodného ubytování, ubytovací služby pro prázdninové tábory, pronajímání jednacích místností, provoz hotelového ubytování, půjčování stanů, restaurace, zásobování; (44) aromaterapeutické služby, depilace voskem, fyzikální terapie, fyzioterapie, chov zvířat, kadeřnické salóny, lázeňské služby, manikúra, masáže, ošetrovatelské služby, péče o čistotu domácích zvířat, pronájem zemědělských nástrojů a zařízení, rostlinné školky, salóny krásy, služby solárií, služby v oblasti sauny, služby vizážistů, terapeutické služby, údržba trávníků, umělé oplodňování, úprava (česání) zvířat, veterinární pomoc, zahradnické služby, zdravotní péče; (45) hlídání dětí, hlídání

domácích zvířat, plánování a pořádání svatebních obřadů, seznamovací služby.

(730) **NEVEX REALITY a.s.**, Obecni 83, Albrechtice, 73543, CZ

(740) Mgr. Roman Fojtásek, Vinohradská 6, Praha 2, 12000

(210) **O-519453**

(220) 26.01.2015

(320) 26.01.2015

(511) 35, 36, 39, 41, 43, 44, 45

(540)



Dvůr Pecínov

(510) (35) dodavatelské služby pro třetí osoby, dražby, správa hotelů, obchodní nebo podnikatelské informace, informace o obchodních kontaktech, komerční informační kanceláře, marketing, marketingové studie, módní přehledky pro reklamní účely, obchodní management a podnikové poradenství, organizování výstav (komerčních nebo reklamních), pořádání veletrhů pro obchodní a reklamní účely, poskytování obchodních informací prostřednictvím webových stránek, prezentace výrobků v komunikačních médiích pro účely maloobchodu, pronájem prodejních stánků, pronájem reklamních materiálů, pronájem reklamních ploch, předvádění (služby modelek) pro reklamní účely a podporu prodeje, předvádění zboží, reklama, reklamní agentury, rozšiřování reklamních materiálů zákazníkům, rozšiřování vzorků zboží, sjednávání a uzavírání obchodních transakcí pro třetí strany, služby (telefonní vzkazy, služby), vedení kartoték v počítači, vyhledávání sponzorů; (36) bezpečnostní schránky (úschovní služby), pronájem nemovitostí, směnárenské služby, správa majetku, úschova cenosti; (39) autobusová doprava, automobilová doprava, balení zboží, doručovací služby, kurýrské služby, pronájem koní, dodávky květin, organizování výletů, organizace cestovních zájezdů, turistické prohlídky, pronájem parkovacích ploch, pronájem skladů, přeprava taxi, přeprava turistů, skladování zboží; (41) dětské jesle a školky (výchova a vzdělávání), divadelní představení, drezúra zvířat, filmové projekce, fotografování, hudební produkce, informace o možnostech rekreace, informace o možnostech rozptýlení, informace o možnostech zábavy, informace o výchově a vzdělávání, internátní školy, výchovně zábavné klubové služby, organizování a vedení konferencí, kongresů, seminářů, sympozií, kurzy fitness, organizace módních přehlídek pro zábavu, noční kluby, organizace a pořádání koncertů, organizování kulturních nebo vzdělávacích výstav, organizování plesů, organizování představení, organizování vzdělávacích nebo zábavných soutěží, organizování sportovních soutěží, zábavné parky, plánování a organizování večírků, pořádání a řízení pracovních setkání (školení), praktický výcvik, prázdninové tábory, pronájem dekorací, provozování sportovních zařízení, služby pro oddech a rekreaci, školství, tělesná výchova, zábava, pobavení, cvičení zvířat; (43) dětské jesle (ubytování), automaty (rychlé občerstvení), bary, bufety, domovy důchodců, hotelové služby, jídelny a závodní jídelny, kavárny, Kempy, motely, penziony, penziony pro zvířata, poskytování přechodného ubytování, ubytovací služby pro prázdninové tábory, pronajímání jednacích místností, provoz hotelového ubytování, půjčování stanů, restaurace, zásobování; (44) aromaterapeutické služby, depilace voskem, fyzikální terapie, fyzioterapie, chov zvířat, kadeřnické salóny, lázeňské služby, manikúra, masáže, ošetrovatelské služby, péče o čistotu domácích zvířat, pronájem zemědělských nástrojů a zařízení, rostlinné školky, salóny krásy, služby solárií, služby v oblasti sauny, služby vizážistů, terapeutické služby, údržba trávníků, umělé oplodňování, úprava (česání) zvířat, veterinární pomoc, zahradnické služby, zdravotní péče; (45) hlídání dětí, hlídání

(730) **NEVEX REALITY a.s.**, Obecni 83, Albrechtice, 73543, CZ

(740) Mgr. Roman Fojtásek, Vinohradská 6, Praha 2, 12000

(210) **O-519603**
(220) 29.01.2015
(320) 29.01.2015
(511) 16, 29, 30, 32, 35, 42, 43
(540)



(510) (16) časopisy (periodika), grafiky, katalogy, knihy, manuály, mapy, noviny, publikace, štetce, tiskoviny; (29) bílkovina pro kulinářské účely, bílkovinné mléko, jogurt, kokosový olej, kokosový tuk, kondenzované mléko, marmeláda, mléčné koktejly, mléčné nápoje (s vysokým obsahem mléka), mléčné výrobky, mléko, občerstvení na bázi ovoce, smetana, sojové mléko (náhražka mléka), syrovátka, šlehačka; (30) bombóny, cukr, čaj, čokoláda, čokoládové nápoje, čokoládové nápoje s mlékem, kakao, kakaové nápoje, kakaové nápoje s mlékem, káva, káva nepražená, kávové náhražky, kávové náhražky rostlinného původu, kávové nápoje, kávové nápoje s mlékem, kávové příchuť, ledový čaj, med, nápoje na bázi čaje, nepražená káva, skořice (koření), sušenky, zmrzlina, žvýkačky; (32) aperitivy nealkoholické, nápoje na bázi sóji, jiné než na bázi mléka, koktejly nealkoholické, nápoje (nealkoholické), nealkoholické nápoje, soda, syrovátkové nápoje, stolové vody, šumivá voda; (35) analýza nákladů, dodavatelské služby pro třetí osoby, kanceláře dovozní a vývozní, marketing, marketingové studie, obchodní nebo podnikatelský průzkum, personální poradenství, poradenství při vedení podniku, poradenství v obchodní činnosti, průzkum trhu, reklama; (42) analýza vody, analýzy chemické, design, design průmyslový, expertízy, kontrola kvality, konzultace v oblasti úspor energie, vědecký výzkum, design reklamních materiálů; (43) bufety, hotelové služby, jídelny, kavárny, penziony, restaurace, zásobování potravinami.

(730) **DLY trading s.r.o.**, Drážní 253/7, Brno, 62700, CZ

(210) **O-519611**
(220) 29.01.2015
(320) 29.01.2015
(511) 7, 8, 11
(540)



(510) (7) stroje pro jatka a pro zpracování masa a masných výrobků, stroje a zařízení pro pivovarnictví, sladovnictví a pro pekárenské, mlékárenské a mrazírenské provozy, obráběcí stroje; (8) nářadí a přístroje s ručním pohonem; (11) přístroje pro osvětlení, výrobu páry, pro vaření, přístroje chladicí, pro sušení, ventilaci, distribuci vody a zdravotní zařízení.

(590) Barevná

(730) **STROJÍRNA PÁLAVA MAXIMA s.r.o.**, Desátková 124/15, Brno, 62300, CZ

(740) Patentový zástupce, Doc. Ing. Jindřich Špaček, Svatopluka Čecha 106A, Brno, 61200

(210) **O-519627**
(220) 29.01.2015
(320) 29.01.2015
(511) 45
(540)

NOVALIA

(510) (45) právní služby.

(730) **Marc Pavel JUDr.**, Klimentská 2066/19, Praha 1, 11000, CZ

(210) **O-519629**
(220) 30.01.2015
(320) 30.01.2015
(511) 33, 35, 40
(540)

OLD HEROLD

(510) (33) alkoholické nápoje s výjimkou piva; (35) maloobchodní prodej alkoholických nápojů s výjimkou piva, velkoobchodní prodej alkoholických nápojů s výjimkou piva; (40) služby destilace alkoholu.

(730) **OLD HEROLD, s.r.o.**, Bratislavská 36, Trenčín, SK

(210) **O-519630**
(220) 30.01.2015
(320) 30.01.2015
(511) 33, 35, 40
(540)

Koniferum

(510) (33) alkoholické nápoje s výjimkou piva; (35) maloobchodní prodej alkoholických nápojů s výjimkou piva, velkoobchodní prodej alkoholických nápojů s výjimkou piva; (40) služby destilace alkoholu.

(730) **OLD HEROLD, s.r.o.**, Bratislavská 36, Trenčín, SK

(210) **O-519634**
(220) 30.01.2015
(320) 30.01.2015
(511) 9, 15, 16, 25, 35, 41
(540)



(510) (9) obrazové a zvukové nosiče dat, magnetické, záznamové disky, kompaktní disky, DVD a ostatní digitální záznamové nosiče; (15) hudební nástroje; (16) papír, lepenka, tiskárenské výrobky, potřeby pro knižní vazby, fotografie, papírenské zboží, knihy, brožury, časopisy, plakáty, formuláře, kalendáře, listky, letáky, katalogy, tiskoviny, vstupenky, navštívenky, poukazy, pozvánky, programy akcí, prospekty, reklamní plakáty, ročenky, tikety, známky, tištěné jídelní listky, reklamní, propagační a informační materiály z papíru a plastických hmot; (25) oděvy, obuv, kloboučnické zboží, módní doplňky; (35) velkoobchodní a maloobchodní činnost se zaměřením na výrobky ve třídách číslo 9, 15, 16 a 25, zprostředkovatelská obchodní činnost s výrobky ve třídách 9, 15, 16 a 25, komerční využití Internetu v oblastech obchodu a nabídky výrobků a služeb ve třídách 9, 15, 16, 25 a 41, internetový obchod (e-shop) s výrobky a službami ve třídách 9, 15, 16, 25 a 41, inzertní, propagační služby a komerční informační služby prostřednictvím Internetu za účelem obchodu s výrobky a službami ve třídách 9, 15, 16, 25 a 41, předvádění zboží, reklama on-line v počítačové síti, rozšiřování vzorků zboží, reklama, marketing, reklamní činnost, propagace, franšizing, poskytování reklamních materiálů a předmětů, poskytování a pronájem reklamních ploch, zprostředkovatelská činnost se službami v rámci této třídy; (41) umělecká činnost, kulturní tvorba včetně veřejných vystoupení, nakladatelská a vydavatelská činnost, zábava, kulturní aktivity, hudební produkce, hudební koncerty, pořádání koncertů, živá hudební vystoupení, hudební skupiny, psaní textů (jiných než reklamních), vydávání textů s

výjimkou reklamních nebo náborových, rozhlasová zábava, televizní zábava, pořádání a zprostředkování společenských, hudebních, sportovních, zábavných, soutěžních akcí, zprostředkovatelská činnost v oblasti kultury.

- (730) **Tůma Roman Bc.**, Terasovitá 957/7, Praha 4 - Podolí, 14700, CZ
(740) Jansa, Mokřý, Otevřel & partneři, v.o.s., JUDr. Lukáš Jansa, Sokola Tůmy 743/16, Ostrava - Mariánské Hory, 70900

(210) **O-519635**

- (220) 30.01.2015
(320) 30.01.2015
(511) 5
(540)

VALOCHOL

- (510) (5) farmaceutické a veterinářské výrobky, hygienické výrobky pro léčebné účely, dietní potraviny a dietetické přípravky pro léčebné nebo veterinární účely, potraviny pro batolata, potravní doplňky pro lidskou potřebu a pro zvířata, náplasti, obvazový materiál, materiály pro plombování zubů a pro zubní otisky, dezinfekční přípravky, výrobky pro hubení škodlivých zvířat, fungicidy, herbicidy.

- (730) **VALOSUN a.s.**, Kytnerova 403/5, Brno Medlánky, 62100, CZ

(210) **O-519636**

- (220) 30.01.2015
(320) 30.01.2015
(511) 5
(540)

DIIVAL

- (510) (5) farmaceutické a veterinářské výrobky, hygienické výrobky pro léčebné účely, dietní potraviny a dietetické přípravky pro léčebné nebo veterinární účely, potraviny pro batolata, potravní doplňky pro lidskou potřebu a pro zvířata, náplasti, obvazový materiál, materiály pro plombování zubů a pro zubní otisky, dezinfekční přípravky, výrobky pro hubení škodlivých zvířat, fungicidy, herbicidy.

- (730) **VALOSUN a.s.**, Kytnerova 403/5, Brno Medlánky, 62100, CZ

(210) **O-519637**

- (220) 30.01.2015
(320) 30.01.2015
(511) 5, 31
(540)

FMP system

- (510) (5) specificky účinné látky, doplňkové látky, krmiva a speciální krmiva určená k výživě zvířat s léčivými účinky; (31) krmiva suchá pro zvířata, krmiva ne pro lékařské účely, nápoje pro domácí zvířata, pochoutky a odměny ke žvýkání pro zvířata, psí suchary, suché krmivo, výživa pro domácí zvířata.

- (730) **Tekro, spol. s r.o.**, Višňová 2/484, Praha 4, 14000, CZ

(210) **O-519672**

- (220) 02.02.2015
(320) 02.02.2015
(511) 41
(540)



- (510) (41) vzdělávání - organizování a vedení kongresů, organizování a vedení symposií.

- (590) Barevná
(730) **Health Communication s.r.o.**, náměstí 14. října 1307/2, Praha 5 - Smíchov, 15000, CZ
(740) JUDr. Tomáš Vymazal, Wellnerova 1322/3C, Olomouc, 77900

(210) **O-519673**

- (220) 02.02.2015
(320) 02.02.2015
(511) 41
(540)



- (510) (41) vzdělávání - organizování a vedení kongresů, organizování a vedení symposií.

- (590) Barevná
(730) **Health communication s.r.o.**, náměstí 14. října 1307/2, Praha 5 - Smíchov, 15000, CZ
(740) JUDr. Tomáš Vymazal, Wellnerova 1322/3C, Olomouc, 77900

(210) **O-519674**

- (220) 02.02.2015
(320) 02.02.2015
(511) 41
(540)



- (510) (41) vzdělávání - vzdělávací informace.

- (590) Barevná
(730) **Health communication s.r.o.**, náměstí 14. října 1307/2, Praha 5 - Smíchov, 15000, CZ
(740) JUDr. Tomáš Vymazal, Wellnerova 1322/3C, Olomouc, 77900

(210) **O-519683**

- (220) 02.02.2015
(320) 02.02.2015
(511) 14, 18, 20, 25, 40
(540)



- (510) (14) bižuterie, ozdoby (šperky), hodiny a hodinky; (18) kůže a její imitace, zboží vyrobeno z těchto materiálů, a to kufry a cestovní tašky; (20) sochy, figurky, umělecké předměty, ozdoby a dekorativní předměty, veškeré tyto výrobky ze dřeva; (25) oděvy, obuv a kloboučnické zboží; (40) úprava textilu, potisk textilu, zpracování dřeva, dřevoobrábění.

- (730) **Dostál Jiří**, Nová 207, Mukařov, 25162, CZ

(210) **O-519718**
(220) 02.02.2015
(320) 02.02.2015
(511) 18, 25, 35
(540)



- (510) (18) deštníky, dětské deštníky, obaly na deštníky, skládací deštníky, batohy, školní batohy, batůžky, ruksaky, brašny pro volný čas, dámské kabelky, cestovní tašky, kabelky, peněženky a náprsní tašky, klíčenky (pouzdra na klíče), kosmetické taštičky, školní tašky (aktovky), tašky, sportovní tašky; (25) oděvy, bundy, dětské oděvy, dětské spodní prádlo, domácí oděvy, džiny a džínové oblečení, haleny, kalhoty, šortky, košile, sportovní košile, kravaty a šátky, legíny, mikiny, mikiny s kapucí, noční košile a pyžama, oblečení pro volný čas, oděvní výrobky z kůže, osušky, opasky, pásky, pletené oděvy, polokošile, ponožky, spodní prádlo, pulovry, roláky, rukavice, saka, šály, šátky, šaty, svetry, teplákové soupravy, tílka, trenýrky, trička, vesty, větrovky, obuv, pánská a dámská obuv, sportovní obuv, obuv pro volný čas, plážová obuv, obuv pro děti, kloboučnické zboží, čepice, pokrývky hlavy, klobouky do deště, klobouky proti slunci, sportovní čepice; (35) propagační, reklamní, marketingová, informačně-obchodní a inzertní činnost, maloobchodní prodej, zásilkový prodej a elektronický obchod (e-shop) prostřednictvím komunikačních sítí (Internet) se školními potřebami, papírenským zbožím, deštníky, batohy, taškami, kabelkami, oblečením, obuví a pokrývkami hlavy, obchodní informace, organizování propagačních nebo komerčních výstav a předvádění výrobků a služeb pro komerční a reklamní účely.
(730) **4K-company s.r.o.**, Ocelkova 643/20, Praha 9 - Černý Most, 19800, CZ
(740) Ing. Denisa Dudová, Norská 571/5, Praha 10 - Vršovice, 10100

(210) **O-519785**
(220) 04.02.2015
(320) 04.02.2015
(511) 9, 16, 35, 41
(540)

映画祭

- (510) (9) filmy, filmová díla, hudební a audiovizuální díla, nosiče záznamů, televizní a audiovizuální programy, počítačové hry, informace a záznamy na jakémkoli nosiči; (16) periodické a neperiodické tiskoviny, katalogy, prospekty, letáky, reklamní, propagační a informační materiály, etikety, plastové a papírové obaly, papírnické zboží, vstupenky; (35) reklamní, inzertní a propagační činnost, šíření reklamních materiálů, obchodní administrativy; (41) organizování, pořádání a vedení filmových a televizních festivalů, zábavní, kulturní a výchovná činnost, organizace a pořádání přehlídek, seminářů, odborných setkání, diskuzí a besed, sportovní a kulturní aktivity, vydavatelská činnost, výroba a produkce audiovizuálních děl, nahrávání nosičů zvukových nebo obrazově zvukových, TV produkce, filmová produkce, půjčování filmů, tvorba titulků pro filmy, poskytování zařízení pro filmy, zábavná představení, hry, hudbu nebo vzdělávací školení, tvorba a výroba zábavných programů a pořadů, agenturní činnost v oblasti kultury, zprostředkování v oblasti kultury, vydávání a distribuce vstupenek.
(730) **Česko-japonská společnost**, Na Můstku 380/8, Praha 1 - Staré Město, 11000, CZ

(740) PROPATENT, JUDr. Matěj Sedláček, Pod Pekařkou 1, Praha 4, 14700

(210) **O-519806**
(220) 05.02.2015
(320) 05.02.2015
(511) 14
(540)

PRECIOSA

(510) (14) hodiny a hodinky.
(730) **Preciosa a.s.**, Opletalova 3197, Jablonec nad Nisou, 46667, CZ

(210) **O-519807**
(220) 05.02.2015
(320) 05.02.2015
(511) 35, 39, 41
(540)



- (510) (35) propagační činnost, reklama, pomoc při řízení obchodní činnosti, obchodní administrativy, kancelářské práce; (39) doprava, balení a skladování zboží, organizování cest; (41) výchova, vzdělávání, zábava, sportovní a kulturní aktivity.
(590) Barevná
(730) **Holoubková Jitka Ing.**, Luční 127, Vodochody, 25069, CZ

(210) **O-519813**
(220) 05.02.2015
(320) 05.02.2015
(511) 32
(540)

BERNARD BOHEMIAN LAGER

- (510) (32) piva, minerální vody, šumivé nápoje a jiné nápoje nealkoholické, nápoje a šťávy ovocné, sirupy a jiné přípravky k zhotovování nápojů.
(730) **Rodinný pivovar BERNARD, a.s.**, 5. května 1, Humpolec, 39601, CZ
(740) Advokátní kancelář Břeský, Hejplík, Vosátka, JUDr. Ladislav Břeský, advokát, Botičská 1936/4, Praha 2, 12800

(210) **O-519815**
(220) 05.02.2015
(320) 05.02.2015
(511) 9, 16, 18, 25, 35, 41
(540)



- (510) (9) nosiče zvukových záznamů (CD, MD), videokazety, nosiče dat magnetické, nosiče dat optické; (16) reklamní a inzertní materiály, zejména plakáty, billboardy, letáky, vstupenky, programy, pozvánky, brožury, fotografie; (18) tašky, peněženky, deštníky; (25) oděvy, obuv, pokrývky hlavy, textilní oděvní doplňky, zejména kravaty, kapesníky (do

vrchní kapsy saka), opasky, ponožky, rukavice, šály, šátky; (35) obchodní vedení umělecké agentury, reklamní činnost a marketing; (41) výchova, vzdělávání, zábava, sportovní a kulturní aktivity.

- (730) **Lewron vision s.r.o.**, Václavské náměstí 846/1, Praha 1, 11000, CZ
(740) Advokátní kancelář Hruška & Co., JUDr. Filip Hruška, Táborská 619/46, Praha 4, 14000

nápojů s příměsí piva za účelem jejich koupě, obchodování s pivem, marketing; (43) hostinská a restaurační činnost, ubytovací služby.

- (590) Barevná
(730) **Zábranský Vladimír Ing.**, Baarova 232, Domažlice, Týnské Předměstí, 34401, CZ
(740) JUDr. Aleš Zábrš, Na Beránce 2, Praha 6, 16000

- (210) **O-519816**
(220) 05.02.2015
(320) 05.02.2015
(511) 9, 16, 18, 25, 35, 41
(540)



(510) (9) nosiče zvukových záznamů (CD, MD), videokazety, nosiče dat magnetické, nosiče dat optické; (16) reklamní a inzertní materiály, zejména plakáty, billboardy, letáky, vstupenky, programy, pozvánky, brožury, fotografie; (18) tašky, peněženky, deštníky; (25) oděvy, obuv, pokrývky hlavy, textilní oděvní doplňky, zejména kravaty, kapesníky (do vrchní kapsy saka), opasky, ponožky, rukavice, šály, šátky; (35) obchodní vedení umělecké agentury, reklamní činnost a marketing; (41) výchova, vzdělávání, zábava, sportovní a kulturní aktivity.

- (730) **Lewron vision s.r.o.**, Václavské náměstí 846/1, Praha 1, 11000, CZ
(740) Advokátní kancelář Hruška & Co., JUDr. Filip Hruška, Táborská 619/46, Praha 4, 14000

- (210) **O-519817**
(220) 05.02.2015
(320) 05.02.2015
(511) 16, 35, 36
(540)

Moje zdravé finance u České spořitelny

(510) (16) papír a výrobky z papíru - letáky, kancelářské potřeby; (35) inzertní a reklamní činnost, propagační, reklamní a inzertní služby prostřednictvím jakéhokoliv média; (36) pojišťovnictví a peněžnictví, bankovní obchody a bankovní a finanční služby s těmito službami související.

- (730) **Česká spořitelna, a.s.**, Olbrachtova 1929/62, Praha 4 - Krč, 14000, CZ

- (210) **O-519820**
(220) 05.02.2015
(320) 05.02.2015
(511) 32, 35, 43
(540)



(510) (32) piva všeho druhu, míchané nápoje s obsahem piva, pивní mladina, kvas (nealkoholické nápoje), minerální vody, šumivé nápoje, ovocné a zeleninové šťávy, sirupy a jiné přípravky k zhotovování nápojů; (35) reklamní inzertní a propagační činnost, vystavování a nabízení piva a

- (210) **O-519821**
(220) 05.02.2015
(320) 05.02.2015
(511) 6, 19, 37
(540)



(510) (6) dveře kovové, dveřní zárubně kovové, dveřní rámy kovové, okna kovová, okenní rámy kovové, žaluzie kovové, vrata kovová; (19) dveře nekovové, nekovové zárubně pro dveře nekovové, okna nekovová, nekovové rámy na okna nekovová, okénka dveřní nekovová, síť proti hmyzu nekovové, žaluzie nekovové, vrata nekovová; (37) stavebnictví, montáž oken a jiných vyplní stavebních otvorů.

- (730) **DEC - PLAST, spol. s r.o.**, Místecká 1111, Příbor, 74258, CZ
(740) JUDr. Aleš Zábrš, Na Beránce 2, Praha 6, 16000

- (210) **O-519822**
(220) 05.02.2015
(320) 05.02.2015
(511) 28, 35, 38, 41
(540)



(510) (28) sportovní potřeby - sportovní výstroj a výzbroj všeho druhu spadající do této třídy, vybavení spadající do této třídy pro sportoviště, posilovny (fitness centra), pro centra pro aerobic a tanec, spinning centra, pro plavecká zařízení, sportovní centra a tělovýchovná zařízení, sportovní ochranné pomůcky, hračky a hry všeho druhu spadající do této třídy; (35) reklamní, inzertní a propagační činnost, marketing, reklamní, inzertní a propagační činnost prostřednictvím jakéhokoliv média, prostřednictvím telefonní sítě nebo datové sítě nebo informační sítě nebo elektronické sítě nebo komunikační sítě nebo počítačové sítě, poskytování informací komerčního nebo reklamního charakteru, multimediálních informací komerčního charakteru, komerční využití Internetu v oblastech komerčních internetových médií a vyhledávacích služeb, on-line inzerce, pronájem informačních (komerčních) míst v rámci této třídy, činnost reklamní agentury, činnost ekonomických a/nebo organizačních poradců, zprostředkování v obchodních vztazích, merchandising, franchising, pomoc při využívání a řízení obchodního podniku, personální agentura - personální poradenství, automatizované zpracování dat, pomoc při provozování obchodů a obchodních činností průmyslového nebo obchodního podniku, služby, které zahrnují záznam, přepis, vypracování, kompilaci, přenášení nebo systematickosti písemných či datových či elektronických sdělení a záznamů, jakož i využívání nebo kompilaci matematických a statistických údajů, komerční organizační zabezpečování televizního vysílání, systém na podporu a intenzifikaci obchodních služeb, založený na zvýhodňování klíčových spolupracovníků a klientů, věrnostní

a bonusové systémy, jako například poskytování slev a odměň; (38) televizní a rozhlasové vysílání, vysílání kabelové televize, komunikace a přenos dat prostřednictvím veřejné nebo neveřejné telekomunikační sítě včetně Internetu pomocí telefonů, mobilních telefonů, telefaxů, satelitů, počítačů či terminálů nebo jakýmkoliv jinými prostředky, včetně přenosu elektronické pošty a přenosu dat v reálném čase (přenosu zvuku, obrazu, textu nebo jiných dat či informací) a poskytování a zprostředkovávání služeb s tím spojených, včetně poskytování přístupu a připojení k těmto telekomunikačním sítím včetně Internetu, provozování veřejné nebo neveřejné telekomunikační sítě, poskytování obsahu včetně šíření a zpřístupňování elektronických tiskovin, časopisů, periodik, knih a jiných dat prostřednictvím veřejné nebo neveřejné telekomunikační sítě včetně Internetu, shromažďování, zpracovávání a poskytování informačních služeb na Internetu, včetně provozování elektronických nástěnek, diskusních skupin a fór a poskytování přístupu k on-line informačním službám a databázím, poskytování přístupu k databázím, k jiným datovým systémům a k aplikacím pro jejich zpracování, tisková agentura; (41) služby v oblasti vzdělávání, zábavy a sportu, elektronické publikování (DTP), digitální zpracování obrazu, dabing, divadelní představení, filmová studia, filmová tvorba, filmové projekce, fotografování, nahrávací studia (služby), nahrávání videopásek, organizování vystav a soutěží (vzdělávacích nebo zábavných), pořádání koncertů, pronájem audio nahrávek, pronájem filmů, pronajímání osvětlovacích zařízení pro divadla nebo televizní studia, psaní scénářů, půjčování filmů, půjčování videokamer, půjčování videopásek, rozhlasová zábava, rozhlasové a televizní programy (výroba), služby v oblasti grafické úpravy, jiné než pro reklamní účely, výroba divadelních a/nebo jiných představení, zábava (služby), zpravodajské služby, zvukové nahrávací zařízení (pronájem), živé představení, živé vystoupení (organizování).

(730) **Novák Jiří**, Na Nivách 872/3, Praha 4, 14100, CZ

(210) **O-519823**

(220) 05.02.2015

(320) 05.02.2015

(511) 28, 35, 38, 41

(540)



(510) (28) sportovní potřeby - sportovní výstroj a výzbroj všeho druhu spadající do této třídy, vybavení spadající do této třídy pro sportoviště, posilovny (fitness centra), pro centra pro aerobic a tanec, spinning centra, pro plavecká zařízení, sportovní centra a tělovýchovná zařízení, sportovní ochranné pomůcky, hračky a hry všeho druhu spadající do této třídy; (35) reklamní, inzertní a propagační činnost, marketing, reklamní, inzertní a propagační činnost prostřednictvím jakéhokoliv média, prostřednictvím telefonní sítě nebo datové sítě nebo informační sítě nebo elektronické sítě nebo komunikační sítě nebo počítačové sítě, poskytování informací komerčního nebo reklamního charakteru, multimediálních informací komerčního charakteru, komerční využití Internetu v oblastech komerčních internetových médií a vyhledávacích služeb, on-line inzerce, pronájem informačních (komerčních) míst v rámci této třídy, činnost reklamní agentury, činnost ekonomických a/nebo organizačních poradců, zprostředkování v obchodních vztazích, merchandising, franchising, pomoc při využívání a řízení obchodního podniku, personální agentura - personální poradenství, automatizované zpracování dat, pomoc při provozování obchodů a obchodních činností průmyslového nebo obchodního podniku, služby, které zahrnují záznam, přepis, vypracování, kompilaci, přenášení nebo systematičnost písemných či datových či elektronických sdělení a záznamů, jakož i využívání nebo kompilaci matematických a statistických údajů, komerční organizační zabezpečování televizního vysílání, systém na podporu a intenzifikaci obchodních služeb, založený na zvýhodňování klíčových spolupracovníků a klientů, věrnostní a bonusové systémy, jako například poskytování slev a odměň; (38) televizní a rozhlasové vysílání, vysílání kabelové televize, komunikace a přenos dat prostřednictvím veřejné nebo neveřejné telekomunikační sítě

včetně Internetu pomocí telefonů, mobilních telefonů, telefaxů, satelitů, počítačů či terminálů nebo jakýmkoliv jinými prostředky, včetně přenosu elektronické pošty a přenosu dat v reálném čase (přenosu zvuku, obrazu, textu nebo jiných dat či informací) a poskytování a zprostředkovávání služeb s tím spojených, včetně poskytování přístupu a připojení k těmto telekomunikačním sítím včetně Internetu, provozování veřejné nebo neveřejné telekomunikační sítě, poskytování obsahu včetně šíření a zpřístupňování elektronických tiskovin, časopisů, periodik, knih a jiných dat prostřednictvím veřejné nebo neveřejné telekomunikační sítě včetně Internetu, shromažďování, zpracovávání a poskytování informačních služeb na Internetu, včetně provozování elektronických nástěnek, diskusních skupin a fór a poskytování přístupu k on-line informačním službám a databázím, poskytování přístupu k databázím, k jiným datovým systémům a k aplikacím pro jejich zpracování, tisková agentura; (41) služby v oblasti vzdělávání, zábavy a sportu, elektronické publikování (DTP), digitální zpracování obrazu, dabing, divadelní představení, filmová studia, filmová tvorba, filmové projekce, fotografování, nahrávací studia (služby), nahrávání videopásek, organizování vystav a soutěží (vzdělávacích nebo zábavných), pořádání koncertů, pronájem audio nahrávek, pronájem filmů, pronajímání osvětlovacích zařízení pro divadla nebo televizní studia, psaní scénářů, půjčování filmů, půjčování videokamer, půjčování videopásek, rozhlasová zábava, rozhlasové a televizní programy (výroba), služby v oblasti grafické úpravy, jiné než pro reklamní účely, výroba divadelních a/nebo jiných představení, zábava (služby), zpravodajské služby, zvukové nahrávací zařízení (pronájem), živé představení, živé vystoupení (organizování).

(730) **Novák Jiří**, Na Nivách 872/3, Praha 4, 14100, CZ

(210) **O-519858**

(220) 06.02.2015

(320) 06.02.2015

(511) 1, 17, 19

(540)



(510) (1) chemické výrobky pro průmysl a stavebnictví, tmely, lepidla a pojidla, polyuretanové a silikonové tmely, polyuretanové pěny v kapalném stavu, akrylátové těsnicí a vyplňovací tmely, bitumenové těsnicí tmely, chemické výrobky pro těsnění a spárování ve stavebnictví; (17) polotovary z plastických hmot, nekovové ohebné trubky a jejich spojovací součásti, veškeré materiály těsnicí, ucpávací a izolační, zejména silikonové a polyuretanové pěny, tmely spárovací a k utěšňování, vyplňovací materiály z gumy, z plastů a veškerých syntetických materiálů, extrudované tepelně-izolační materiály; (19) stavební materiály nekovové, cihly pro zdivo obvodové, nosné i příčkové, cihly doplňkové, speciální a okrasné, stavební prvky nekovové pro stropní konstrukce, keramické stavební překlady, tvárnice, hlína pro cihly, jíl, kámen, štěrk, stavební prvky z betonu, dlažba nekovová, obklady zdi nekovové, stavební dřevo, dveře a okna nekovové, nekovové stavební konstrukce, dílce a panely nekovové, ploty nekovové, schody nekovové, tašky střešní nekovové, trubky drenážní nekovové, žaluzie nekovové, komíny nekovové.

(730) **HELUZ cihlářský průmysl v.o.s.**, Dolní Bukovsko 295, Dolní Bukovsko, 37365, CZ

(740) PatentCentrum Sedlák & Partners s.r.o., Husova 5, České Budějovice, 37001

(210) **O-519862**
(220) 06.02.2015
(320) 06.02.2015
(511) 35, 36, 44
(540)



(510) (35) vydávání reklamních nebo náborových, propagačních a inzertních textů; (36) konzultační služby v oblasti pojišťovnictví; (44) lékařské služby, lázeňské služby.

(590) Barevná

(730) **Všeobecná zdravotní pojišťovna České republiky**, Orlická 2020/4, Praha 3, 13000, CZ

(210) **O-519866**
(220) 06.02.2015
(320) 06.02.2015
(511) 35, 36, 44
(540)



(510) (35) vydávání reklamních nebo náborových, propagačních a inzertních textů; (36) konzultační služby v oblasti pojišťovnictví; (44) lékařské služby, lázeňské služby.

(590) Barevná

(730) **Všeobecná zdravotní pojišťovna České republiky**, Orlická 2020/4, Praha 3, 13000, CZ

(210) **O-519867**
(220) 06.02.2015
(320) 06.02.2015
(511) 35, 36, 44
(540)



(510) (35) vydávání reklamních nebo náborových, propagačních a inzertních textů; (36) konzultační služby v oblasti pojišťovnictví; (44) lékařské služby, lázeňské služby.

(590) Barevná

(730) **Všeobecná zdravotní pojišťovna České republiky**, Orlická 2020/4, Praha 3, 13000, CZ

(210) **O-519868**
(220) 06.02.2015
(320) 06.02.2015
(511) 35, 36, 44
(540)



(510) (35) vydávání reklamních nebo náborových, propagačních a inzertních textů; (36) konzultační služby v oblasti pojišťovnictví; (44) lékařské služby, lázeňské služby.

(730) **Všeobecná zdravotní pojišťovna České republiky**, Orlická 2020/4, Praha 3, 13000, CZ

(210) **O-519869**
(220) 06.02.2015
(320) 06.02.2015
(511) 35, 36, 44
(540)



(510) (35) vydávání reklamních nebo náborových, propagačních a inzertních textů; (36) konzultační služby v oblasti pojišťovnictví; (44) lékařské služby, lázeňské služby.

(730) **Všeobecná zdravotní pojišťovna České republiky**, Orlická 2020/4, Praha 3, 13000, CZ

(210) **O-519870**
(220) 06.02.2015
(320) 06.02.2015
(511) 35, 36, 44
(540)



(510) (35) vydávání reklamních nebo náborových, propagačních a inzertních textů; (36) konzultační služby v oblasti pojišťovnictví; (44) lékařské služby, lázeňské služby.

(730) **Všeobecná zdravotní pojišťovna České republiky**, Orlická 2020/4, Praha 3, 13000, CZ

(210) **O-519885**

(220) 09.02.2015

(320) 09.02.2015

(511) 3, 5, 8, 9, 11, 16, 20, 21, 24, 25, 26, 35, 44

(540)

Professional DUTY

(510) (3) prostředky a barviva na vlasy, barvy na vousy, pomády, šampóny, vlasové kondicionéry, vlasové krémy, vlasové přelivy, vlasové spreje, vlasová tonika, mýdla, včetně mýdel medicínálních, kosmetické přípravky do koupele, koupelové soli, výrobky kosmetické (s výjimkou autokosmetiky), objemové spreje, gely pro zvětšení objemu, keratinové přípravky (kosmetika), přípravky pro depilaci, pemzové houby a kameny, kosmetické přípravky pro zeštíhlení, voňavkářské přípravky a parfumerie, včetně éterických olejů, výrobky k péči, pěstění a krásnění těla, pleť, očí, rtů, vlasů včetně k prodlužování řas, jako krémy, mléka, gely, emulze, vodičky na vlasy, pěny na holení, vody a krémy před a po holení, šampóny tělové, tužidla, spreje, laky, tónovací a fixační přípravky, bylinné kosmetické přípravky, prostředky pro ošetřování pokožky, jako krémy na a po opalování, masážní krémy a emulze, regenerační krémy a vody, přípravky pro ústní hygienu spadající do této třídy, dezodorační prostředky pro osobní použití, vata a vatové výrobky pro kosmetické účely, jako tampóny, polštářky, tyčinky, nemedicínální toaletní přípravky, hygienické toaletní přípravky, kamence po holení, navlhčené krepové ubrousky, vata kosmetická; (5) bylinné čaje pro léčebné účely, výrobky diabetické, dietetické a potravinové doplňky v tuhém i tekutém stavu, jako kapky, tablety, kapsle a tobolky pro posílení imunity organismu, vše pro léčebné účely, vitamínové přípravky, přírodní léčivé přípravky, jako léčivé byliny a jejich výtažky, masti, krémy, gely a balzámy s léčivými a hojivými účinky, speciální sirupy a žvýkačky pro lékařské a farmaceutické účely, kosmetické výrobky a přípravky, jako oleje pro lékařské účely, přípravky pro ošetřování zubů a dutiny ústní pro léčebné účely; (8) nástroje na stříhání, manikúru a pedikúru, jako nůžky a nože, holicí strojky, elektrické nebo neelektrické, holicí čepelky a nože, epiláčnické žiletky, manikúrové soupravy - stojany, kleštičky na kůži, kleštičky na nehty, pinzety, pilníky na nehty, leštičky nehtů, pedikúrní pilníky k odstranění zrohovatělé pokožky a rašple, nožičky na kůži okolo nehtů, špejličky na manikúru, břitvy, ruční nářadí k montáži stojanů a držáků pro holičství a kadeřnictví, zařízení k vymačkávání látek z tub, kulmy (na ondulování vlasů), glazovací nástroje, kulmy na kadeření, žehličky na vlny, strojky na stříhání vlasů; (9) ochranná pouzdra na obroučky brýlí; (11) elektrické přístroje pro holičství a kadeřnictví, jmenovitě sušící přilby, sušiče vlasů a podpěry, horkovzdušné kartáče (na vlasy); (16) učební a vyučovací pomůcky (zařazené do třídy 16), jako knihy účesů, papírové kadeřnické pláštěnky, pásky na vousy, krční límce, límce na ochranu před vlasy, kapesníky, holičské a kosmetické ubrousky a papírové kapesníky na jedno použití, ubrousky na ruce a oči, kosmetické ubrousky, papírové šály na ochranu krku a papírové kadeřnické límce, cenové tabulky, bločky pro vyúčtování kadeřnických služeb, papírové sáčky na nákup, značkovače; (20) kadeřnická křesla, křesla, židle, stoličky s kolečky, koše nekovové, nekovové dávkovače ručnicků upevněné, stojany na časopisy, věšáky na kabáty, nábytek, nábytek pro kadeřnictví a obslužné pomůcky, kancelářský nábytek, podnožky, police, regály, stoly, držáky na záclony a závěsy, zástěny, zrcadla, desky na obklady stěn, příruční zrcátka, stojany na paruky a na krční polštáře; (21) dávkovače aerosolové, s výjimkou dávkovačů pro lékařské účely, dávkovače mýdla, dávkovače toaletního papíru, dávkování papírových ručníků (zásobníky na papírové ručníky), hřebeny, hřebeny elektrické, pouzdra na česací potřeby, kartáče na vlasy, kosmetické a kadeřnické pomůcky v rámci uvedené třídy, toaletní kufříky (neceséry), kartáčky na nehty, kartáčky na obočí, kartáčnické zboží, výrobky pro holičství a kadeřnictví jako kosmetické náčiní, kosmetické špaclety, potřeby toaletní, košťata do salónů, kartáčky na řasenky, kartáčky na řasy, kartáče na oční víčka a štětečky na rty, na pudr a holicí štětky, štětce na krk a oprašovače krku, štětce na barvení vlasů, gumové, vinylové a nitrilové rukavice v rámci třídy, kufříky na kosmetické nástroje; (24) textilní ručníky a ubrousky na oči, pásky na vousy; (25) oděvy pro kadeřníky, kadeřnické pláštěnky, voděodolné klobouky/čepice; (26) lidské vlasy, přičesky jako část paruky, přičesky z vlasů, síťky do vlasů, síťky na vlasy, sponky do vlasů, skřípce, spony ozdobné do vlasů, vlásenky, vlásenky pro tvarování účesů, natáčky, vlasové copy, vlasové ozdoby, vlasy pro prodloužení vlasů, vlasy umělé, výrobky na prodlužování vlasů a vybavení jako paruky, čepice na zakrytí vlasů, kadeřnické čepice a roušky, čepice na trvalou, nahřívací natáčky, cvičné

hlavy ze dřeva nebo plastické hmoty, stojany a držáky na hlavy, jakož i jejich části, papírové natáčky, gumové a plastové pláštěnky, krční límce a límce na ochranu před vlasy pro holičství a kadeřnictví; (35) analýzy velkoobchodních a maloobchodních cen, aranžování výkladů, obchodní nebo podnikatelské informace, marketingové studie, pomoc při řízení obchodní činnosti, služby a poradenství v obchodní činnosti, průzkumy trhu a v obchodní činnosti, obchodní reklama pro třetí osoby, předvádění pro reklamní účely a podporu prodeje, rozšiřování reklamních materiálů a vzorků zboží, marketingová a propagační činnost pro masérské, rekondiční a regenerační služby, pomoc při řízení obchodní činnosti v oblasti internetového obchodu, poradenská činnost pro internetové obchodování spadající do této třídy, obchodní management a podnikové poradenství, obchodní nebo podnikatelské informace, obchodní nebo podnikatelský průzkum; (44) masáže, masérské služby, kosmetické služby, manikúra, regenerační a rekondiční služby v rámci této třídy, služby posiloven, fitness služby, služby solárií, provozování sportovních zařízení v rámci této třídy, kadeřnické salóny, salóny krásy, implantace vlasů, pedikúra, tetování, aromaterapeutické služby, depilace voskem.

(730) **MedHelp, s.r.o.**, Kolínská 133, Poděbrady, Kluk, 29001, CZ

(740) JUDr. Pavel Vespalec, Na Jíkalce 1097/13, Plzeň, 30117

(210) **O-519886**

(220) 09.02.2015

(320) 09.02.2015

(511) 11, 16, 29, 30, 32, 39, 40, 41, 43

(540)



(510) (11) přístroje na výrobu nápojů spadající do této třídy, elektrické kávovary, elektrické konvice; (16) papírové rozetky, podložky pod kávové hrnky, papírové ubrousky, obaly na cukr papírové, obaly na cukr z plastické hmoty, poustače z papíru nebo lepenky, reklamní předměty z papíru; (29) mléko, mléčné výrobky a nápoje, mandle a ořechy (zpracované), sušená smetana a mléko do kávy a čaje; (30) káva, kávové esence a kávové výtažky, kávové směsi, cikorka, cikorkové směsi, náhražky kávy, kávové nápoje a přípravky na výrobu těchto nápojů, čaj, čajové výtažky, kakao, přípravky a výrobky vyrobené z kakaa, čokoláda, čokoládové výrobky, cukrovinky, bonbóny, mouka, sušenky, čajové pečivo, koláče, moučnický dort, zákusky, palačinky, pudinky, jemné pečivo, housky, chléb, sendviče, bagety, pizzy, špagety, těstoviny, led na osvěžení, zmrzlinové krémy, zmrzlina, vodové zmrzliny, mražené cukrovinky, přípravky pro výrobu zmrzlin a vodových zmrzlin a mražených cukrovinek, med, melasa, bílý i třtinový cukr a výrobky z cukru, modifikace cukru, pevný a tekutý cukr, výrobky studené a teplé kuchyně náležející do této třídy, chlebičky; (32) nealkoholické nápoje, přípravky a sirupy k přípravě nealkoholických nápojů; (39) balení a skladování zboží a výrobků; (40) zpracování surovin pro výrobu kávy, pražení, aromatizace, mletí a granulování kávy; (41) organizování zábavy na svatebních oslavách, firemní pohostinské služby (zábava), organizování rautů, oslav, recepce, banketů a promocií (zábava); (43) hostinská a restaurační činnost, poskytování gastronomických služeb včetně cateringu, rychlého a stánkového občerstvení (fast food, automaty), provozování barů, cukráren, kaváren, samoobslužných restaurací, jídelen, pronajímání místností jednacích místností a salónek, pořádání svatebních recepce (potraviny a nápoje), firemní akce (poskytování jídel a nápojů), pořádání hostin a rautů, zajišťování potravin a nápojů na oslavy, recepce, bankety a promoce.

(730) **MORAGRO, a.s. v Prostějově**, Za drahou 4332/4, Prostějov, 79687, CZ

(740) Ing. Petr Soukup, Videňská 8, Olomouc, 77200

(210) **O-519904**

(220) 09.02.2015

(320) 09.02.2015

(511) 11, 19, 20, 35, 37, 42

(540)

keraservis

(510) (11) sanitární vybavení všeho druhu spadající do této třídy vany, vřídky, sprchové kouty, sauny, toalety, bidety, sanitární armatury, koupelnové baterie, přístroje a zařízení pro topení a ohřev, bojler, plynové kotle, hořáky, tepelná čerpadla, termostatické ventily, šetřiče paliva (energie), přístroje a zařízení pro ventilaci a klimatizaci, přístroje a zařízení pro čištění a úpravu vody a vzduchu, vodní filtry pro tuto třídu, přístroje pro distribuci vody, vzduchu, plynu nebo jiných látek, přístroje pro osvětlení, světelné zdroje, přístroje pro sušení, chlazení, mrazení a vaření, součásti a náhradní díly uvedených přístrojů a zařízení; (19) základní stavební materiály nekovové všeho druhu v rámci této třídy - cement, beton, písek, šterk, písek, zdivo - tvárnice a cihly všeho druhu, střešní krytiny nekovové, stavební keramika, keramické obklady a dlažba, sádkartón, sádra, kámen, žula, imitace kamene, nekovové stavební konstrukce a profily všeho druhu, nekovové potrubí, potrubní a okapové systémy, nekovové armatury, nekovové bazény a nádrže, nekovové stavební prvky - dřevěná a plastová okna a dveře, okenní a dveřní profily, rámy, zárubně, ploty, brány, schody, podlahy, stropy, prahy, tvarové bednění, desky, příčky, zábradlí, ploty, rošty, markýzy, žaluzie, lišty, vše v rámci této třídy, stavební dřevo, dřevo polozpracované, řezivo, pilařské výrobky, lamino, pracovní desky, dýhy, výrobky z dýh, obložení podlah a stěn ze dřeva, keramiky, plastu, laminátu, sklolaminátu, parkety dřevěné či z imitace dřeva, stavební plasty, stavební laminát a sklolaminát, stavební sklo, sklo tabulové do oken a dveří, sklo izolační a bezpečnostní; (20) nábytek všeho druhu, kancelářský nábytek, bytový nábytek, sedací nábytek, dětský nábytek, kuchyňský nábytek, nábytek do koupelny, kovový nábytek, campingový nábytek, ratanový nábytek, postele a matrace, postelové rošty, zrcadla a rámy, stolní desky, nábytkové a dekorační doplňky v rámci této třídy, bedny, boxy, palety a přepravky jako nábytek (nekovové); (35) maloobchodní, velkoobchodní a elektronický prodej nábytku, stavebních materiálů, stavební chemie, sanitární techniky a potřeb pro domácnost, reklama a marketing, poskytování obchodních

prodejních informací, obchodní poradenství, předvádění zboží, obchodní zastoupení jiných podnikatelských subjektů - zejména výrobců, organizování a pořádání obchodních a reklamních akcí, administrativní práce, zpracování dat; (37) poradenství a poskytování informací v oblasti výstavby, poradenství a poskytování informací v oblasti bydlení, stavební činnosti - provádění staveb včetně jejich změn, udržovacích prací na nich a jejich odstraňování, rekonstrukce budov, servisně-montážní činnosti, montáž, demontáž a opravy nábytku a stavebních děl, servisní a instalátorské práce - voda, elektro a plyn, opravárenské služby, zakládání staveb, dokončovací stavební práce, podlahářství, pokrývačství, malířské a lakýrnícké práce, izolátorství, izolace budov a zateplování, sanace budov, truhlářské a zámečnické opravy; (42) poradenství a poskytování informací v oblasti designu, projektové a inženýrské činnosti, počítačové projektování, architektonické činnosti, navrhování interiérů i exteriérů, počítačová grafika (služby), počítačové modelování, 3D návrhy a studie, měřicí, zkušební a kontrolní činnosti, geodetické činnosti, průmyslový design, nábytkový a stavební design, počítačové programování, pronájem počítačů a počítačových programů (software), výzkum a vývoj software, poradenství v oblasti počítačů a informačních technologií, tvorba a správa webových stránek, webhosting.

(730) **Keraservis Group a.s.**, Kaštanová 515/125a, Brno - Brněnské Ivanovice, 62000, CZ

(740) Ing. Jiří Střelák, Šumberova 42, Praha 6, 16200

(210) **O-519905**

(220) 09.02.2015

(320) 09.02.2015

(511) 25, 28, 41

(540)

69 dní pro linii

(510) (25) sportovní bundy, sportovní bundy s kapucí, čepice, čepice s kšiltem, legíny, oblečení, obuv, plavky, rukavice, svetry, sukně, šály, tílka, trička; (28) gymnastické zařízení, míče, míčky, posilovací stroje, posilovače svalů, přístroje a pomůcky pro tělesná cvičení, siliče svalů, trenažery, vánoční ozdoby na stromček, zdvihací pásy na závaží (sportovní nářadí); (41) cvičení (praktické), fotografování, fotografování na mikrofilm, gymnastický výcvik, informace o možnostech rekreace, rozptýlení, zábavy, výchovy a vzdělávání, klubové služby (výchovně-zábavné), kluby zdraví (zdravotní a kondiční cvičení), knihy (vydávání), konference a kongresy, měření času při sportovních disciplínách, noční kluby, organizování a vedení konferencí, kongresů, seminářů, sympozií, kulturních nebo vzdělávacích výstav, organizování sportovních soutěží, pronájem audio nahrávek, provozování sportovních zařízení, sportovní zařízení-pronájem, školení, tělesná výchova, videofilmy-výroba, videopásky-nahrávání a pronájem, střih, vydávání knih, zábava-služby.

(730) **Epsteinová Aneta**, Klostermannova 49, Praha 4, 14300, CZ

Zamítnuté a částečně zamítnuté přihlášky ochranných známek po zveřejnění

Zjistí-li Úřad v průběhu řízení o námitkách, že přihlašovaná ochranná známka nespĺňuje podmínky pro zápis, přihlášku zamítne. Zjistí-li, že přihlašovaná ochranná známka nespĺňuje podmínky pro zápis jen pro některé výrobky nebo služby, přihlášku zamítne v rozsahu výrobků nebo služeb, pro které přihláška nespĺňuje podmínky zápisu. S ohledem na tuto skutečnost, obsahuje tato kapitola údaje o rozhodnutích o zamítnutí přihlášky ochranné známky v celém nebo částečném rozsahu na základě ustanovení § 26 zákona č. 441/2003 Sb. Údaje o výsledku rozhodnutí (zamítnutí přihlášky, částečné zamítnutí přihlášky) jsou uvedeny za datem právní moci rozhodnutí pod INID kódem (583) s názvem "Datum právní moci rozhodnutí/výsledek rozhodnutí".

(210) **O-503331**

(540)

BUTCHERS

(583) 03.03.2015/NABYTÍ P.M. - ČÁSTEČNÉ ZAMÍTNUTÍ PŘIHL. PO ZVEŘ.

(210) **O-504888**

(540)

UNICAPITAL CREDIT

(583) 06.03.2015/NABYTÍ P.M. - ZAMÍTNUTÍ PŘIHLÁŠKY PO ZVEŘEJNĚNÍ

Zamítnuté námitky týkající se ochranných známek

V průběhu řízení o námitkách může být Úřadem zjištěno, že přihlašovaná ochranná známka, která byla zveřejněna ve Věstníku, nezasahuje do zákonem chráněných starších práv třetích osob, tzv. namítajících, uvedených v ustanovení § 7 zákona č. 441/2003 Sb., a proto Úřad námitky zamítne. Údaje o rozhodnutích o zamítnutí námitek na základě ustanovení § 26 zákona č. 441/2003 Sb. jsou obsaženy v této kapitole.

(210) **O-462997**

(540) **Astrid ochranná regenerační tyčinka na
rty s placentou na rostlinné bázi**

(583) 02.03.2015

(210) **O-502483**

(540)



(210) **O-495118**

(540) **SVĚT V OBRAZECH**

(583) 03.03.2015

(583) 05.03.2015

Přehled zápisů ochranných známek bez změny ve vztahu ke zveřejněným přihláškám

Kapitola obsahuje údaje o ochranných známkách zapsaných na základě ustanovení § 28 odst. 1 zákona č. 441/2003 Sb., u kterých nedošlo ke změně údajů oproti zveřejněné přihlášce ochranné známky.

Číselný přehled											
344620	344621	344622	344623	344624	344625	344626	344627	344628	344629	344630	344631
344632	344633	344634	344636	344637	344638	344639	344640	344641	344642	344643	344644
344645	344646	344647	344648	344649	344650	344651	344652	344653	344654	344655	344656
344657	344658	344659	344660	344661	344662	344663	344664	344665	344666	344667	344668
344669	344670	344671	344672	344673	344674	344675	344676	344677	344678	344679	344680
344681	344682	344683	344684	344685	344686	344687	344688	344689	344690	344691	344692
344693	344694	344695	344696	344697	344698	344699	344700	344701	344702	344703	344704
344705	344706	344707	344708	344709	344710	344711	344712	344713	344714	344715	344716
344717	344718	344719	344720	344721	344722	344723	344724	344725	344726	344727	344728
344729	344730	344731	344732	344733	344734	344735	344736	344737	344738	344739	344740
344741	344742	344743	344744	344745	344746	344747	344748	344749	344750		

Zápisy ochranných známek bez změny ve vztahu ke zveřejněným přihláškám

(111) **344620**

(220) 21.04.2011

(320) 21.04.2011

(442) 03.12.2014

(151) 11.03.2015

(730) **ROFIN s.r.o.**, Kostelní 38, Praha 7, 17000, CZ

(210) O-485085

(590) Barevná

(730) **Annabis, s.r.o.**, Šlechtitelů 813/21, Olomouc, Holice, 77900, CZ

(210) O-498259

(111) **344621**

(220) 13.10.2011

(320) 13.10.2011

(442) 03.12.2014

(151) 11.03.2015

(730) **VitalCare CZ s.r.o.**, Kamýk 24, 41201, CZ

(210) O-489427

(111) **344628**

(220) 03.10.2012

(320) 03.10.2012

(442) 03.12.2014

(151) 11.03.2015

(730) **Heineken Česká republika, a.s.**, U Pivovaru 1, Krušovice, 27053, CZ

(210) O-498598

(111) **344622**

(220) 20.03.2012

(320) 20.03.2012

(442) 03.12.2014

(151) 11.03.2015

(730) **AAA AUTO a.s.**, Husovo nám. 14, Hostivice, 25301, CZ

(210) O-493674

(111) **344629**

(220) 11.03.2013

(320) 11.03.2013

(442) 16.10.2013

(151) 11.03.2015

(730) **ŠINDY a.s.**, 5. května 16, Dolní Břežany, 25241, CZ

(210) O-502528

(590) Barevná

(111) **344623**

(220) 01.06.2012

(320) 01.06.2012

(442) 03.12.2014

(151) 11.03.2015

(730) **Spojení demokraté - Sdružení nezávislých**, U Bulhara 1655/5, Praha 1, 11000, CZ

(210) O-495624

(111) **344630**

(220) 11.03.2013

(320) 11.03.2013

(442) 16.10.2013

(151) 11.03.2015

(730) **ŠINDY a.s.**, 5. května 16, Dolní Břežany, 25241, CZ

(210) O-502529

(590) Barevná

(111) **344624**

(220) 20.08.2012

(320) 20.08.2012

(442) 09.05.2013

(151) 11.03.2015

(730) **O L P R A N spol. s r.o.**, Libušina 526/101, Olomouc, Chválkovice, 77211, CZ

(210) O-497562

(111) **344631**

(220) 25.03.2013

(320) 25.03.2013

(442) 03.12.2014

(151) 11.03.2015

(730) **HOCHTIEF Development Czech Republic s.r.o.**, Karla Engliše 3201/6, Praha 5, 15000, CZ

(210) O-502923

(111) **344625**

(220) 11.09.2012

(320) 11.09.2012

(442) 02.05.2013

(151) 11.03.2015

(730) **CAROS s.r.o.**, Husinecká 10, Praha 3, 13000, CZ

(210) O-498086

(590) Barevná

(111) **344632**

(220) 27.05.2013

(320) 27.05.2013

(442) 03.12.2014

(151) 11.03.2015

(730) **TCM Herbs s.r.o.**, U Černé věže 315/6, České Budějovice, 37001, CZ

(210) O-504745

(111) **344626**

(220) 12.09.2012

(320) 12.09.2012

(442) 03.12.2014

(151) 11.03.2015

(730) **Jiráková Alena Ing.**, Pod Homolkou 144/14, Plzeň, 32600, CZ

(210) O-498099

(111) **344633**

(220) 20.06.2013

(320) 20.06.2013

(442) 04.12.2013

(151) 11.03.2015

(730) **Globus ČR, k.s.**, Kostelecká 822/75, Praha 9, 19600, CZ

(210) O-505451

(111) **344627**

(220) 19.09.2012

(320) 19.09.2012

(442) 17.04.2013

(151) 11.03.2015

(111) **344634**

(220) 12.07.2013

(320) 12.07.2013

(442) 03.12.2014

(151) 11.03.2015

(730) **Český rozhlas**, Vinohradská 12, Praha 2, 12099, CZ

(210) O-505964

(111) **344636**

(220) 21.10.2013

(320) 21.10.2013
(442) 16.04.2014
(151) 11.03.2015
(730) **COOL BROS 99, s.r.o.**, Slapy 114, Slapy, 39176, CZ
(210) O-508474

(111) **344637**
(220) 22.10.2013
(320) 22.10.2013
(442) 03.12.2014
(151) 11.03.2015
(730) **Chundela Jakub**, Novosuchdolská 172/4, Praha 6 - Suchdol, 16500, CZ
Poula Ondřej, Čs. Legií 1873, Rakovnik, 26901, CZ
(210) O-508515

(111) **344638**
(220) 31.10.2013
(320) 31.10.2013
(442) 03.12.2014
(151) 11.03.2015
(730) **inSPORTline s.r.o.**, Dělnická 957, Vítkov, 74901, CZ
(210) O-508773

(111) **344639**
(220) 19.11.2013
(320) 19.11.2013
(442) 03.12.2014
(151) 11.03.2015
(730) **Pivovar Clock s.r.o.**, Školní 2, Potštejn, 51743, CZ
(210) O-509343

(111) **344640**
(220) 11.12.2013
(320) 11.12.2013
(442) 03.12.2014
(151) 11.03.2015
(730) **Česká komora architektů**, Josefská 34/6, Praha 1, 11800, CZ
(210) O-509887
(590) Barevná

(111) **344641**
(220) 20.12.2013
(320) 20.12.2013
(442) 03.12.2014
(151) 11.03.2015
(730) **YINACHI, s.r.o.**, Nad Štolou 762/4, Praha 7, 17000, CZ
Bigg Boss s.r.o., Petráská 1426/1, Praha 1, 11000, CZ
(210) O-510187

(111) **344642**
(220) 23.12.2013
(320) 23.12.2013
(442) 03.12.2014
(151) 11.03.2015
(730) **Akzo Nobel Coatings International B.V.**, Velperweg 76, 6824 MB Arnhem, NL
(210) O-510234

(111) **344643**
(220) 15.01.2014
(320) 15.01.2014
(442) 20.08.2014
(151) 11.03.2015
(730) **Centrum integrovaných služeb, spol. s r.o.**, Purkyňova 224, Příbram III, 26101, CZ
(210) O-510586

(111) **344644**
(220) 27.01.2014
(320) 27.01.2014
(442) 03.12.2014
(151) 11.03.2015
(730) **Řehák Evžen**, Žižkova 801, Vysoké Mýto, 56601, CZ
(210) O-510878

(111) **344645**
(220) 14.02.2014
(320) 14.02.2014
(442) 03.12.2014
(151) 11.03.2015
(730) **Osvobozená domácnost, s.r.o.**, Županovická 880/29, Praha 8 - Dáblice, 18200, CZ
(210) O-511350

(111) **344646**
(220) 14.02.2014
(320) 14.02.2014
(442) 03.12.2014
(151) 11.03.2015
(730) **ASN HAKR Brno s.r.o.**, Štefánikova 413, Újezd u Brna, 66453, CZ
(210) O-511351

(111) **344647**
(220) 20.02.2014
(320) 20.02.2014
(442) 03.12.2014
(151) 11.03.2015
(730) **DRUID CZ s.r.o.**, Hosinská 336, Borek, 37367, CZ
(210) O-511509

(111) **344648**
(220) 21.02.2014
(320) 21.02.2014
(442) 03.12.2014
(151) 11.03.2015
(730) **Mochnáč Filip JUDr.**, Pahrbek 1210/19, Brno Černovice, 61800, CZ
(210) O-511518

(111) **344649**
(220) 24.02.2014
(320) 24.02.2014
(442) 03.12.2014
(151) 11.03.2015
(730) **Svaz květinářů a floristů České republiky**, Wolkerova 17, Olomouc, 77111, CZ
(210) O-511561

(111) **344650**
(220) 28.02.2014
(320) 28.02.2014
(442) 03.12.2014
(151) 11.03.2015
(730) **Mlékárna Kunín a.s.**, Kunín 291, Kunín, 74253, CZ
(210) O-511687

(111) **344651**
(220) 28.02.2014
(320) 28.02.2014
(442) 03.12.2014
(151) 11.03.2015
(730) **Nemocnice TGM Hodonín, příspěvková organizace**, Purkyňova 11, Hodonín, CZ
(210) O-511719

(111) **344652**
(220) 06.03.2014
(320) 06.03.2014
(442) 03.12.2014
(151) 11.03.2015
(730) **SECURITY CENTRUM SLUŽEB s.r.o.**, Švabinského 1700/4, Ostrava - Moravská Ostrava, 70200, CZ
(210) O-511868

(111) **344653**
(220) 07.03.2014
(320) 07.03.2014
(442) 03.12.2014
(151) 11.03.2015
(730) **Popelka Zdeněk**, Na Výsluní I 734, Dolní Němčí, 68762, CZ
(210) O-511937

(111) **344654**
(220) 21.03.2014
(320) 21.03.2014
(442) 03.12.2014
(151) 11.03.2015
(730) **Ivy Plus s.r.o.**, Lýskova 2601/10, Praha 5 - Stodůlky, 15500, CZ
(210) O-512287

(111) **344655**
(220) 21.03.2014
(320) 21.03.2014
(442) 03.12.2014
(151) 11.03.2015
(730) **Ivy Plus s.r.o.**, Lýskova 2601/10, Praha 5 - Stodůlky, 15500, CZ
(210) O-512289

(111) **344656**
(220) 24.03.2014
(320) 24.03.2014
(442) 03.12.2014
(151) 11.03.2015
(730) **Regionální agrární komora Jihočeského kraje**, Rudolfovská 80, České Budějovice 4, 37001, CZ
(210) O-512318
(590) Barevná

(111) **344657**
(220) 28.03.2014
(320) 28.03.2014
(442) 03.12.2014
(151) 11.03.2015
(730) **Žédek Antonín**, Rudé armády 89, Paskov, 73921, CZ
(210) O-512469

(111) **344658**
(220) 28.03.2014
(320) 28.03.2014
(442) 03.12.2014
(151) 11.03.2015
(730) **P.K. Solvent s.r.o.**, K Žižkovu 640/9, Praha 9 - Libeň, 19000, CZ
(210) O-512472

(111) **344659**
(220) 28.03.2014
(320) 28.03.2014
(442) 03.12.2014
(151) 11.03.2015
(730) **Vyskočil Roman**, Lipová 991, Valtice, 69142, CZ
(210) O-512476

(111) **344660**
(220) 28.03.2014
(320) 28.03.2014
(442) 03.12.2014
(151) 11.03.2015
(730) **Air Bank a.s.**, Hráskeho 2231/25, Praha 4 - Chodov, 14800, CZ
(210) O-512478

(111) **344661**
(220) 28.03.2014
(320) 28.03.2014
(442) 03.12.2014
(151) 11.03.2015
(730) **Air Bank a.s.**, Hráskeho 2231/25, Praha 4 - Chodov, 14800, CZ
(210) O-512479
(590) Barevná

(111) **344662**
(220) 07.04.2014
(320) 07.04.2014
(442) 03.12.2014
(151) 11.03.2015
(730) **FTV Prima, spol. s r.o.**, Na Žertvách 132/24, Praha 8 - Libeň, 18000, CZ
(210) O-512695

(111) **344663**
(220) 14.04.2014
(320) 14.04.2014
(442) 03.12.2014
(151) 11.03.2015
(730) **VISION money s.r.o.**, Bezručova 150/3, Plzeň, 30000, CZ
(210) O-512848
(590) Barevná

(111) **344664**
(220) 15.04.2014
(320) 08.04.2014
(442) 03.12.2014
(151) 11.03.2015
(730) **PETRIVA s.r.o.**, Nerudova 1229, Pardubice, 53002, CZ
(210) O-512923
(590) Barevná

(111) **344665**
(220) 15.04.2014
(320) 15.04.2014
(442) 03.12.2014
(151) 11.03.2015
(730) **CHILLI PEPPER a.s.**, Bucharova 1314/8, Praha 5, 15800, CZ
(210) O-512924

(111) **344666**
(220) 28.04.2014
(320) 28.04.2014
(442) 03.12.2014
(151) 11.03.2015
(730) **ICZ a.s.**, Na hřebenech II 1718/10, Praha 4 - Nusle, 14700, CZ
(210) O-513197

(111) **344667**
(220) 28.04.2014
(320) 28.04.2014
(442) 03.12.2014
(151) 11.03.2015
(730) **ICZ a.s.**, Na hřebenech II 1718/10, Praha 4 - Nusle, 14700, CZ

(210) O-513198

(111) **344668**

(220) 28.04.2014

(320) 28.04.2014

(442) 03.12.2014

(151) 11.03.2015

(730) **ICZ a.s.**, Na hřebenech II 1718/10, Praha 4 - Nusle, 14700, CZ

(210) O-513199

(111) **344669**

(220) 28.04.2014

(320) 28.04.2014

(442) 03.12.2014

(151) 11.03.2015

(730) **ICZ a.s.**, Na hřebenech II 1718/10, Praha 4 - Nusle, 14700, CZ

(210) O-513200

(111) **344670**

(220) 28.04.2014

(320) 28.04.2014

(442) 03.12.2014

(151) 11.03.2015

(730) **Staněk Pavel**, Újezd 405/25, Praha 1, 11800, CZ

(210) O-513201

(590) Barevná

(111) **344671**

(220) 02.05.2014

(320) 02.05.2014

(442) 03.12.2014

(151) 11.03.2015

(730) **Baroš Viktor**, Na Hřebenkách 72, Praha 5, 15000, CZ

(210) O-513307

(111) **344672**

(220) 05.05.2014

(320) 05.05.2014

(442) 03.12.2014

(151) 11.03.2015

(730) **MAKO Blatná, spol. s r.o.**, Fügnerova 263, Blatná, 38801, CZ

(210) O-513329

(111) **344673**

(220) 05.05.2014

(320) 05.05.2014

(442) 03.12.2014

(151) 11.03.2015

(730) **MAKO Blatná, spol. s r.o.**, Fügnerova 263, Blatná, 38801, CZ

(210) O-513330

(590) Barevná

(111) **344674**

(220) 05.05.2014

(320) 05.05.2014

(442) 03.12.2014

(151) 11.03.2015

(730) **imageberu s.r.o.**, Čisovice 266, Čisovice, Praha - západ, 25204, CZ

(210) O-513356

(590) Barevná

(111) **344675**

(220) 07.05.2014

(320) 07.05.2014

(442) 03.12.2014

(151) 11.03.2015

(730) **Dow AgroSciences LLC**, 9330 Zionsville Road, Indianapolis, IN, US

(210) O-513400

(111) **344676**

(220) 07.05.2014

(320) 07.05.2014

(442) 03.12.2014

(151) 11.03.2015

(730) **Dow AgroSciences LLC**, 9330 Zionsville Road, Indianapolis, IN, US

(210) O-513401

(111) **344677**

(220) 12.05.2014

(320) 12.05.2014

(442) 03.12.2014

(151) 11.03.2015

(730) **Millennium Travel s.r.o.**, Na Císařce 3224/32, Praha 5, 15000, CZ

(210) O-513451

(111) **344678**

(220) 15.05.2014

(320) 15.05.2014

(442) 03.12.2014

(151) 11.03.2015

(730) **AVALANCHE PRODUCTION, s.r.o.**, Nad Vavrouškou 720/28, Praha 8, 18100, CZ

(210) O-513555

(590) Barevná

(111) **344679**

(220) 16.05.2014

(320) 16.05.2014

(442) 03.12.2014

(151) 11.03.2015

(730) **ELEKTROPLAN s.r.o.**, Nejdecká 160/8, Karlovy Vary, 36005, CZ

(210) O-513572

(111) **344680**

(220) 21.05.2014

(320) 21.05.2014

(442) 03.12.2014

(151) 11.03.2015

(730) **Sommeli s.r.o.**, Hálava 40/11, Praha 9, 19015, CZ

(210) O-513697

(111) **344681**

(220) 23.05.2014

(320) 23.05.2014

(442) 03.12.2014

(151) 11.03.2015

(730) **Kunhartová Věra MgA.**, Štěpánov 68, Skuteč, 53973, CZ

(210) O-513791

(111) **344682**

(220) 23.05.2014

(320) 23.05.2014

(442) 03.12.2014

(151) 11.03.2015

(730) **Kunhartová Věra MgA.**, Štěpánov 68, Skuteč, 53973, CZ

(210) O-513792

(111) **344683**

(220) 04.06.2014

(320) 04.06.2014

(442) 03.12.2014

(151) 11.03.2015

(730) **Tourist Invest s.r.o.**, Na Lysině 658/25, Praha 4 - Podolí, 14700, CZ
(210) O-514061
(590) Barevná

(111) **344684**
(220) 06.06.2014
(320) 06.06.2014
(442) 03.12.2014
(151) 11.03.2015
(730) **PC-Progress s.r.o.**, Korunní 2569/108a, Praha 10, 10100, CZ
(210) O-514158

(111) **344685**
(220) 11.06.2014
(320) 11.06.2014
(442) 03.12.2014
(151) 11.03.2015
(730) **Švec Martin**, V Závětrí 896, Ostrava - Svinov, CZ
(210) O-514216

(111) **344686**
(220) 16.06.2014
(320) 16.06.2014
(442) 03.12.2014
(151) 11.03.2015
(730) **Zásilkovna s.r.o.**, Ocelářská 392/9, Praha 9 - Libeň, 19000, CZ
(210) O-514316
(590) Barevná

(111) **344687**
(220) 26.06.2014
(320) 26.06.2014
(442) 03.12.2014
(151) 11.03.2015
(730) **HC OLOMOUC, s.r.o.**, Hynaisova 9a, Olomouc, 77200, CZ
(210) O-514545
(590) Barevná

(111) **344688**
(220) 30.06.2014
(320) 30.06.2014
(442) 03.12.2014
(151) 11.03.2015
(730) **Mosaic house s.r.o.**, Odborů 4, Praha 2, 12000, CZ
(210) O-514618

(111) **344689**
(220) 02.07.2014
(320) 02.07.2014
(442) 03.12.2014
(151) 11.03.2015
(730) **Isanbaev Timur**, Nad Vavruškou 698/14, Praha 8 - Troja, 18100, CZ
(210) O-514726

(111) **344690**
(220) 04.07.2014
(320) 04.07.2014
(442) 03.12.2014
(151) 11.03.2015
(730) **King Food Bohemia s.r.o.**, Husinecká 903/10, Praha 3, 13000, CZ
(210) O-514786
(590) Barevná

(111) **344691**
(220) 10.07.2014
(320) 10.07.2014

(442) 03.12.2014
(151) 11.03.2015
(730) **Bohemia Olej s.r.o.**, Římská 191/16, Praha 2 - Vinohrady, 12000, CZ
(210) O-514954

(111) **344692**
(220) 10.07.2014
(320) 10.07.2014
(442) 03.12.2014
(151) 11.03.2015
(730) **Děčka z Česka s.r.o.**, Poděbradova 665/9, Pražské Předměstí - Hradec Králové, 50002, CZ
(210) O-514961

(111) **344693**
(220) 16.07.2014
(320) 16.07.2014
(442) 03.12.2014
(151) 11.03.2015
(730) **Kodl Kryštof**, Bělehradská 2324/58, Praha 2, 12000, CZ
(210) O-515053

(111) **344694**
(220) 17.07.2014
(320) 17.07.2014
(442) 03.12.2014
(151) 11.03.2015
(730) **Cenefelsová Jana**, Na Václavce 5, Praha 5 - Smíchov, 15000, CZ
(210) O-515106
(590) Barevná

(111) **344695**
(220) 18.07.2014
(320) 18.07.2014
(442) 03.12.2014
(151) 11.03.2015
(730) **Toula Vladimír**, Březová 7/1374, Praha 8 - Kobylisy, 18200, CZ
(210) O-515120

(111) **344696**
(220) 18.07.2014
(320) 18.07.2014
(442) 03.12.2014
(151) 11.03.2015
(730) **Blue Style k.s.**, Jindřišská 873/27, Praha 1, 11000, CZ
(210) O-515124
(590) Barevná

(111) **344697**
(220) 21.07.2014
(320) 21.07.2014
(442) 03.12.2014
(151) 11.03.2015
(730) **Kačírek Josef MUDr.**, Kubištova 1101/6, Praha 4, 14000, CZ
(210) O-515145
(590) Barevná

(111) **344698**
(220) 21.07.2014
(320) 21.07.2014
(442) 03.12.2014
(151) 11.03.2015
(730) **Kačírek Josef MUDr.**, Kubištova 1101/6, Praha 4, 14000, CZ
(210) O-515146

(111) **344699**
(220) 29.07.2014
(320) 29.07.2014
(442) 03.12.2014
(151) 11.03.2015
(730) **LESENSKÝ.CZ s.r.o.**, Navrátilova 224/1, Brno, 61600, CZ
(210) O-515361

(111) **344700**
(220) 29.07.2014
(320) 29.07.2014
(442) 03.12.2014
(151) 11.03.2015
(730) **LESENSKÝ.CZ s.r.o.**, Navrátilova 224/1, Brno, 61600, CZ
(210) O-515362

(111) **344701**
(220) 29.07.2014
(320) 29.07.2014
(442) 03.12.2014
(151) 11.03.2015
(730) **Hlínová Jana Bc.**, Pivovarská 295, Strmilov, 37853, CZ
(210) O-515363

(111) **344702**
(220) 29.07.2014
(320) 29.07.2014
(442) 03.12.2014
(151) 11.03.2015
(730) **Brněnská pivovarnická společnost, s.r.o.**, Porážka 208/3, Brno, Trnitá, 60200, CZ
(210) O-515364

(111) **344703**
(220) 29.07.2014
(320) 29.07.2014
(442) 03.12.2014
(151) 11.03.2015
(730) **Drnek Miroslav**, Levského 3188, Praha 4, 14300, CZ
(210) O-515382

(111) **344704**
(220) 29.07.2014
(320) 29.07.2014
(442) 03.12.2014
(151) 11.03.2015
(730) **Kuchař Jiří**, Mlékovice 2, Neveklov, 25756, CZ
(210) O-515383

(111) **344705**
(220) 30.07.2014
(320) 30.07.2014
(442) 03.12.2014
(151) 11.03.2015
(730) **Mariánský mlýn, s.r.o.**, Brněnská 29/10, Velké Pavlovice, 69106, CZ
(210) O-515386

(111) **344706**
(220) 30.07.2014
(320) 30.07.2014
(442) 03.12.2014
(151) 11.03.2015
(730) **Zeníť, spol. s r.o.**, Pražská 162/19, Čáslav, Nové Město, 28601, CZ
(210) O-515390
(590) Barevná

(111) **344707**
(220) 30.07.2014
(320) 30.07.2014
(442) 03.12.2014
(151) 11.03.2015
(730) **Částková Petra Yamuna Mgr. et Mgr.**, Letohradská 13, Praha 7, 17000, CZ
Čabalová Petra, Letohradská 13, Praha 7, 17000, CZ
(210) O-515391
(590) Barevná

(111) **344708**
(220) 30.07.2014
(320) 30.07.2014
(442) 03.12.2014
(151) 11.03.2015
(730) **RFS raised floor s.r.o.**, Bezručova 795/2, Ústí nad Labem, 40001, CZ
(210) O-515393
(590) Barevná

(111) **344709**
(220) 30.07.2014
(320) 30.07.2014
(442) 03.12.2014
(151) 11.03.2015
(730) **Syncare Plus, s.r.o.**, Vranovská 349/70, Brno sever, Husovice, 61400, CZ
(210) O-515405

(111) **344710**
(220) 04.08.2014
(320) 04.08.2014
(442) 03.12.2014
(151) 11.03.2015
(730) **VITAR s.r.o.**, Třída Tomáše Bati 385, Zlín, 76302, CZ
(210) O-515478

(111) **344711**
(220) 05.08.2014
(320) 05.08.2014
(442) 03.12.2014
(151) 11.03.2015
(730) **SYFANY, spol. s r.o.**, Vrbice 428, Vrbice, 69109, CZ
(210) O-515521

(111) **344712**
(220) 07.08.2014
(320) 07.08.2014
(442) 03.12.2014
(151) 11.03.2015
(730) **Catherine Life a.s.**, U Pioru 1076/5, Praha 6, 16100, CZ
(210) O-515595

(111) **344713**
(220) 08.08.2014
(320) 08.08.2014
(442) 03.12.2014
(151) 11.03.2015
(730) **ČESKÁ MUZIKA spol. s r.o.**, Křenovice 106, Dubné, 37384, CZ
(210) O-515597

(111) **344714**
(220) 08.08.2014
(320) 08.08.2014
(442) 03.12.2014
(151) 11.03.2015
(730) **Boxline system s.r.o.**, Ptašinského 306/3, Brno, 60200, CZ
(210) O-515598

(111) **344715**

(220) 08.08.2014

(320) 08.08.2014

(442) 03.12.2014

(151) 11.03.2015

(730) **RMT s.r.o.**, Zahradní 224, Paskov, 73921, CZ

(210) O-515599

(590) Barevná

(111) **344716**

(220) 12.08.2014

(320) 28.07.2014

(442) 03.12.2014

(151) 11.03.2015

(730) **Euromedic International B.V.**, Prins Bernhardplein 200, NL-1097 JB Amsterdam, NL

(210) O-515660

(111) **344717**

(220) 15.08.2014

(320) 15.08.2014

(442) 03.12.2014

(151) 11.03.2015

(730) **Píža Ján**, Pod Rovnicami 3475/65, Bratislava, SK

(210) O-515756

(111) **344718**

(220) 18.08.2014

(320) 18.08.2014

(442) 03.12.2014

(151) 11.03.2015

(730) **KOMIX s.r.o.**, Holubova 2527/1, Praha 5 - Smíchov, 15000, CZ

(210) O-515774

(111) **344719**

(220) 27.08.2014

(320) 27.08.2014

(442) 03.12.2014

(151) 11.03.2015

(730) **J & T REAL ESTATE, a.s.**, Dvořákovo nábřeží 10, Bratislava, SK

(210) O-515996

(590) Barevná

(111) **344720**

(220) 27.08.2014

(320) 27.08.2014

(442) 03.12.2014

(151) 11.03.2015

(730) **J & T REAL ESTATE, a.s.**, Dvořákovo nábřeží 10, Bratislava, SK

(210) O-515997

(111) **344721**

(220) 08.09.2014

(320) 08.09.2014

(442) 03.12.2014

(151) 11.03.2015

(730) **C.M.B. Investment Ltd.**, Walsingham House, 35 Seething Lane, Londýn, CZ

(210) O-516256

(111) **344722**

(220) 08.09.2014

(320) 08.09.2014

(442) 03.12.2014

(151) 11.03.2015

(730) **Bilent Yener**, Na Suchých 324, Vestec, 25242, CZ

(210) O-516259

(590) Barevná

(111) **344723**

(220) 08.09.2014

(320) 08.09.2014

(442) 03.12.2014

(151) 11.03.2015

(730) **MILENIUM 3000 spol. s r.o.**, Hutská 229, Kladno, 27201, CZ

(210) O-516260

(111) **344724**

(220) 11.09.2014

(320) 11.09.2014

(442) 26.11.2014

(151) 11.03.2015

(730) **Stareček Jiří Mgr.**, Mlýnská 17, Štěpánkovice, 74728, CZ

(210) O-516368

(111) **344725**

(220) 16.09.2014

(320) 16.09.2014

(442) 03.12.2014

(151) 11.03.2015

(730) **Kupi.cz retail, s.r.o.**, Radlická 3294/10, Praha 5 - Smíchov, 15000, CZ

(210) O-516433

(111) **344726**

(220) 16.09.2014

(320) 16.09.2014

(442) 03.12.2014

(151) 11.03.2015

(730) **Kupi.cz retail, s.r.o.**, Radlická 3294/10, Praha 5 - Smíchov, 15000, CZ

(210) O-516434

(111) **344727**

(220) 16.09.2014

(320) 16.09.2014

(442) 03.12.2014

(151) 11.03.2015

(730) **Čech David**, Letkov 70, Plzeň 26, 32600, CZ

(210) O-516451

(590) Barevná

(111) **344728**

(220) 22.09.2014

(320) 22.09.2014

(442) 03.12.2014

(151) 11.03.2015

(730) **touch4print.com s.r.o.**, Obchodní 132, Čestlice, 25101, CZ

(210) O-516566

(590) Barevná

(111) **344729**

(220) 01.10.2014

(320) 01.10.2014

(442) 03.12.2014

(151) 11.03.2015

(730) **K & V ELEKTRO a.s.**, Týnská 1053/21, Praha 1 - Staré Město, 11000, CZ

(210) O-516798

(111) **344730**

(220) 06.10.2014

(320) 06.10.2014

(442) 03.12.2014
(151) 11.03.2015
(730) **Smetanová cukrárna a.s.**, Palackého 831, Rostoky, 25263, CZ
(210) O-516868

(111) **344731**
(220) 07.10.2014
(320) 07.10.2014
(442) 03.12.2014
(151) 11.03.2015
(730) **Topinfo s.r.o.**, Křenova 438/3, Praha 6 - Veleslavín, 16200, CZ
(210) O-516924

(111) **344732**
(220) 10.10.2014
(320) 10.10.2014
(442) 03.12.2014
(151) 11.03.2015
(730) **Veverka Ivan, A.** Smutného 644, Střelnice u Brna, 66447, CZ
Mašíčková Šárka, Jeseniova 17, Praha 3, 13000, CZ
Viktorín David, Kubova 2, Brno, 61200, CZ
(210) O-517036
(590) Barevná

(111) **344733**
(220) 13.10.2014
(320) 13.10.2014
(442) 03.12.2014
(151) 11.03.2015
(730) **ČERVA EXPORT IMPORT a.s.**, Archeologická 1378, Hostovice, 25301, CZ
(210) O-517086

(111) **344734**
(220) 17.10.2014
(320) 17.10.2014
(442) 03.12.2014
(151) 11.03.2015
(730) **REALITY 11 CZECH REPUBLIC a.s.**, Kodaňská 1441/46, Praha 10, 10100, CZ
(210) O-517206

(111) **344735**
(220) 17.10.2014
(320) 17.10.2014
(442) 03.12.2014
(151) 11.03.2015
(730) **REALITY 11 CZECH REPUBLIC a.s.**, Kodaňská 1441/46, Praha 10, 10100, CZ
(210) O-517207

(111) **344736**
(220) 17.10.2014
(320) 17.10.2014
(442) 03.12.2014
(151) 11.03.2015
(730) **REALITY 11 CZECH REPUBLIC a.s.**, Kodaňská 1441/46, Praha 10, 10100, CZ
(210) O-517208

(111) **344737**
(220) 17.10.2014
(320) 17.10.2014
(442) 03.12.2014
(151) 11.03.2015
(730) **REALITY 11 CZECH REPUBLIC a.s.**, Kodaňská 1441/46, Praha 10, 10100, CZ
(210) O-517209

(111) **344738**
(220) 17.10.2014
(320) 17.10.2014
(442) 03.12.2014
(151) 11.03.2015
(730) **REALITY 11 CZECH REPUBLIC a.s.**, Kodaňská 1441/46, Praha 10, 10100, CZ
(210) O-517210

(111) **344739**
(220) 17.10.2014
(320) 17.10.2014
(442) 03.12.2014
(151) 11.03.2015
(730) **REALITY 11 CZECH REPUBLIC a.s.**, Kodaňská 1441/46, Praha 10, 10100, CZ
(210) O-517211

(111) **344740**
(220) 17.10.2014
(320) 17.10.2014
(442) 03.12.2014
(151) 11.03.2015
(730) **REALITY 11 CZECH REPUBLIC a.s.**, Kodaňská 1441/46, Praha 10, 10100, CZ
(210) O-517212

(111) **344741**
(220) 17.10.2014
(320) 17.10.2014
(442) 03.12.2014
(151) 11.03.2015
(730) **REALITY 11 CZECH REPUBLIC a.s.**, Kodaňská 1441/46, Praha 10, 10100, CZ
(210) O-517213

(111) **344742**
(220) 17.10.2014
(320) 17.10.2014
(442) 03.12.2014
(151) 11.03.2015
(730) **REALITY 11 CZECH REPUBLIC a.s.**, Kodaňská 1441/46, Praha 10, 10100, CZ
(210) O-517214

(111) **344743**
(220) 16.10.2014
(320) 16.10.2014
(442) 03.12.2014
(151) 11.03.2015
(730) **Bushman Company a.s.**, Jilovská 1167/71a, Praha 4 - Braník, 14200, CZ
(210) O-517221

(111) **344744**
(220) 17.10.2014
(320) 17.10.2014
(442) 03.12.2014
(151) 11.03.2015
(730) **British Tennis Academy s.r.o.**, Nad Petruskou 2531/8a, Praha 2, 12000, CZ
(210) O-517225
(590) Barevná

(111) **344745**
(220) 20.10.2014

(320) 20.10.2014
(442) 03.12.2014
(151) 11.03.2015
(730) **Stylers made to measure GmbH**, Lahnstrasse 10, Dautphetal, DE
(210) O-517279

(111) **344746**
(220) 20.10.2014
(320) 20.10.2014
(442) 03.12.2014
(151) 11.03.2015
(730) **Slovenský plynárenský priemysel, a.s.**, Mlynské nivy 44/a, Bratislava, 82511, SK
(210) O-517281
(590) Barevná

(111) **344747**
(220) 20.10.2014
(320) 20.10.2014
(442) 03.12.2014
(151) 11.03.2015
(730) **Advokátní kancelář Brož & Sokol & Novák s.r.o.**, Sokolská 60, Praha 2, 12000, CZ
(210) O-517286
(590) Barevná

(111) **344748**
(220) 20.10.2014
(320) 20.10.2014
(442) 03.12.2014
(151) 11.03.2015
(730) **Velvana, a.s.**, 732, Velvary, 27324, CZ
(210) O-517288

(111) **344749**
(220) 23.10.2014
(320) 23.10.2014
(442) 03.12.2014
(151) 11.03.2015
(730) **BASF SE**, Carl-Bosch-Strasse 18, Ludwigshafen am Rhein, DE
(210) O-517391

(111) **344750**
(220) 04.11.2014
(320) 04.11.2014
(442) 03.12.2014
(151) 11.03.2015
(730) **JetBrains s.r.o.**, Na hřebenech II 1718/10, Praha 4 - Nusle, 14700, CZ
(210) O-517668

Přehled zápisů ochranných známek se změnou ve vztahu ke zveřejněným přihláškám

Kapitola obsahuje údaje o ochranných známkách zapsaných na základě ustanovení § 28 odst. 1 zákona č. 441/2003 Sb., u kterých došlo ke změně údajů oproti zveřejněné přihlášce ochranné známky.

Číselný přehled	
344635	344751

Zápisy ochranných známek se změnou ve vztahu ke zveřejněným přihláškám

(111) **344635**
(220) 10.09.2013
(320) 10.09.2013
(442) 06.11.2013
(151) 11.03.2015
(540)



(730) **Česká evangelikální aliance, o.s.**, Soukenická 1193/15, Praha - Nové Město, 11000, CZ
(740) JUDr. Miroslav Kupka, Levého 1532, Rakovník, 26901
(510) (35) propagační činnost, reklama; (41) organizování a vedení konferencí a seminářů, pořádání a řízení školení, vyučování, vzdělávání, náboženská výchova, vydávání knih, vydávání textů, s výjimkou reklamních nebo náborových.
(511) 35, 41
(210) O-507427

(111) **344751**
(220) 09.04.2013
(320) 09.04.2013
(442) 30.10.2013
(151) 11.03.2015
(540)

BUTCHERS

(730) **HACIENDA MEXICANA, s.r.o.**, Jamborova 40, Brno, 61200, CZ
(740) JUDr. Vlasta Vršková, Cejl 62b, Brno, 60200
(510) (35) pronájem prodejních automatů; (39) doprava, balení a skladování zboží, zejména osobní a nákladní silniční doprava, služby cestovní kanceláře, doprava v rámci služeb cestovní kanceláře, organizování cest, odtahování vozidel, přeprava osob a zboží motorovými vozidly, kolejovými vozidly, loděmi, letadly, uskladňování zboží, přeprava peněz a cenných předmětů, poskytování a zprostředkování cestovních služeb, zprostředkování dopravy, poskytování průvodcovských služeb, pořádání prohlídek obcí, leasing a pronájem vozidel, pronájem garáží, parkovišť a skladů, obstaravatelská a zprostředkovatelská činnost v oblasti dopravy, balení a skladování zboží a organizování cest; (41) pronájem hracích automatů, nakladatelská, vydavatelská, distribuční a půjčovná činnost spadající do této třídy, obstaravatelská a zprostředkovatelská činnost v této oblasti spadající do tř. 41, provozování bazénů; (43) hostinské, restaurační, hotelové a jiné služby pro hosty, včetně rezervace ubytování, ubytování v rámci služeb cestovních kanceláří, poradenské služby v této oblasti, provozování kempů, obstaravatelská a zprostředkovatelská činnost v této oblasti spadající do tř. 43; (44) provozování lázní a saun.
(511) 35, 39, 41, 43, 44
(210) O-503331

Zápisy licenčních smluv k ochranným známkám

V této kapitole jsou zveřejněny zápisy licenčních smluv podle ustanovení § 18 odst. 1 zákona č. 441/2003 Sb.

Číslo zápisu	Vlastník	Nabyvatel licence	Druh licence	Datum uzavření licenční smlouvy	S účinností od data
273972	KEZ o.p.s., Poděbradova 909, Chrudim, 53701, CZ	ReConsulting a.s., organizační složka, Bělohorská 185/163, Praha 6, Břevnov, 16900, CZ	nevýlučná	09.02.2015	13.03.2015
282210	Havelka Miroslav, Kostomlatská 685/1, Praha 9, 19000, CZ	OMEGA ESTATE s.r.o., Senovážná 1394, Praha 1 - Nové Město, 11000, CZ	nevýlučná	09.02.2015	12.03.2015
282210	Havelka Miroslav, Kostomlatská 685/1, Praha 9, 19000, CZ	OMEGA REALITY a.s., Senovážná 1394/8, Praha 1, Nové Město, 11000, CZ	nevýlučná	09.02.2015	12.03.2015
293220	SUN - Josef Hůla, Tererova 1358, Praha 4, 14900, CZ	SUNKINS a.s., Americká 579/17, Praha 2 - Vinohrady, 12000, CZ	výlučná	23.02.2015	11.03.2015
309713	Centrum pro rodinu a sociální péči, Josefská 516/1, Brno, 60200, CZ	Knihovna Jiřího Mahena v Brně, příspěvková organizace, Koblížná 4, Brno, 60150, CZ	nevýlučná	03.03.2015	11.03.2015
320982	Hůla Josef, Tererova 1358, Praha 4, 14900, CZ	SUNKINS a.s., Americká 579/17, Praha 2 - Vinohrady, 12000, CZ	výlučná	23.02.2015	11.03.2015
322799	Hůla Josef, Tererova 1358, Praha 4, 14900, CZ	SUNKINS a.s., Americká 579/17, Praha 2 - Vinohrady, 12000, CZ	výlučná	23.02.2015	11.03.2015
333265	Hůla Josef, Tererova 1358/12, Praha 4, 14900, CZ	SUNKINS a.s., Americká 579/17, Praha 2 - Vinohrady, 12000, CZ	výlučná	23.02.2015	11.03.2015
333266	Hůla Josef, Tererova 1358/12, Praha 4, 14900, CZ	SUNKINS a.s., Americká 579/17, Praha 2 - Vinohrady, 12000, CZ	výlučná	23.02.2015	11.03.2015
333482	Hůla Josef, Tererova 1358/12, Praha 4, 14900, CZ	SUNKINS a.s., Americká 579/17, Praha 2 - Vinohrady, 12000, CZ	výlučná	23.02.2015	11.03.2015
333483	Hůla Josef, Tererova 1358/12, Praha 4, 14900, CZ	SUNKINS a.s., Americká 579/17, Praha 2 - Vinohrady, 12000, CZ	výlučná	23.02.2015	11.03.2015
344746	Slovenský plynárenský priemysel, a.s., Mlynské nivy 44/a, Bratislava, 82511, SK	SPP CZ, a.s., Nové sady 996/25, Brno, Staré Brno, 60200, CZ	nevýlučná	10.12.2014	11.03.2015

Ochranné známky zrušené a prohlášené za neplatné

Tato kapitola obsahuje údaje o rozhodnutích o zrušení ochranné známky na základě ustanovení § 31 zákona č. 441/2003 Sb. nebo o prohlášení ochranné známky za neplatnou na základě ustanovení § 32 zákona č. 441/2003 Sb. Existuje-li důvod zrušení/prohlášení ochranné známky za neplatnou pouze ve vztahu k některým z výrobků nebo služeb, Úřad ochrannou známku zruší/prohlásí za neplatnou pouze pro tyto výrobky nebo služby. Údaje o výsledku rozhodnutí (zrušení ochranné známky, částečné zrušení ochranné známky, prohlášení ochranné známky za neplatnou, prohlášení ochranné známky za částečně neplatnou) jsou uvedeny za datem právní moci rozhodnutí pod INID kódem (583) s názvem "Datum právní moci rozhodnutí/výsledek rozhodnutí".

(111) 329945
(540)



(583) 06.03.2015 / NABYTÍ P.M. - PROHLÁŠENÍ OZ ZA ČÁST.
NEPLATNOU

Přehled obnov zápisu ochranných známek

Kapitola obsahuje údaje o ochranných známkách, u kterých byl na žádost vlastníka obnoven zápis podle ustanovení § 28 odst. 2 zákona č. 441/2003 Sb.

Číselný přehled											
106463	106573	110860F	152024	152097	152134	152529	156196	166275	166276	166566	184775
184776	184778	186047	190045	190072	190866	191617	191623	192343	193114	193822	193861
194550	194552	194600	194601	194614	194615	194718	194719	195493	195538	195540	195542
195769	195857	196420	197059	197712	197723	197747	197748	197952	197960	198492	199362
199622	200962	200988	201090	201690	201691	201692	201732	202610	202635	203465	204261
205288	205289	205297	208117	215390	221145	221146	224769	270312	272262	272785	274297
274804	275544	275743	275761	276035	276079	276115	276125	276158	276165	276166	276167
276168	276169	276171	276172	276179	276331	276398	276734	276762	276788	276847	276861
276864	276865	276963	276976	276983	277088	277089	277182	277183	277286	277351	277562
277954	278070	278071	278100	278221	278249	278592	279147	279224	279248	279306	279803
279859	279860	279988	280005	280016	280153	280221	280375	280376	280603	280705	280970
281145	281565	281566	281603	281616	281617	281724	282311	282312	282487	282631	282929
283009	283439	283931	284165	284636	284761	285347	285482	286079	286089	286111	288192
291011	293206	293897	295927	304927	316047						

Obnovy zápisu ochranných známek

(111) **106463**
(220) 02.02.1935
(151) 02.02.1935
(540)



(730) **ALPA, a.s.**, Hornoměstská 378, Velké Meziříčí, 59425, CZ
(510) Veškeré lučební, kosmetické a dietetické přípravky.
(511) 1, 3, 5
(210) O-4166

(111) **106573**
(220) 23.05.1935
(151) 23.05.1935
(540)

SUPRAPHON

(730) **SUPRAPHON a.s.**, Palackého 740/1, Praha 1, 11299, CZ
(740) Ing. Pavel Reichel, Lopatecká 14, Praha 4, 14700
(510) Elektrické hrací a reprodukční přístroje, elektrické přenosky, elektrické motory, elektrické vypínače, gramofonové jehly, kuffíky, alba na desky.
(511) 9, 16, 18
(210) O-4377

(111) **110860F**
(220) 26.03.1925
(151) 07.04.2000
(540)



(730) **ŠKODA TRANSPORTATION a.s.**, Emila Škody 2922/1, Plzeň, Jižní Předměstí, 30100, CZ
(740) Čermák a spol., Mgr. Lukáš Lorenc, advokát, Elišky Peškové 15/735, Praha 5, 15000
(510) (12) vozidla, a to lokomotivy elektrické, autobusy všeho druhu.
(511) 12
(210) O-485124

(111) **152024**
(220) 07.04.1955
(151) 02.05.1955
(540)

SPOFA DENTAL

(730) **SpofoDental a.s.**, Markova 238, Jičín, Holínské Předměstí, 50601, CZ
(740) Rott, Růžička & Guttman Patentové, známkové a advokátní kanceláře, JUDr. Vladimír Rott, Vinohradská 37, Praha 2, 12000
(510) Léčiva, drogy, chemické výrobky pro průmysl, lékařství, hygienu, farmacii a vědu, přípravky baktericidní, desinfekční přípravky, přípravky proti nákaze, vonné a kosmetické přípravky, přípravky pro ošetřování zubů a dutiny ústní, zubní výplně a protézy, chirurgický materiál, nástroje, laboratorní potřeby.
(511) 1, 3, 5, 10
(210) O-4721

(111) **152097**
(220) 12.05.1955
(151) 19.05.1955
(540)

PEDIK

(730) **ALPA, a.s.**, Hornoměstská 378, Velké Meziříčí, 59425, CZ
(510) Kosmetické prostředky pro ošetřování pokožky, zejména zásypy všeho druhu.
(511) 3, 5
(210) O-4947

(111) **152134**
(220) 20.05.1955
(151) 09.06.1955
(540)

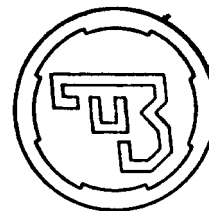

Slavia

(730) **Česká zbrojovka a.s.**, Svat. Čecha 1283, Uherský Brod, 68827, CZ
(740) Rott, Růžička & Guttman Patentové, známkové a advokátní kanceláře, JUDr. Vladimír Rott, Vinohradská 37/938, Praha 2, 12000
(510) (13) poplašné a startovací pistole, dětské vzduchovky, lovecké a sportovní zbraně.
(511) 13
(210) O-4994

(111) **152529**
(220) 20.12.1955
(151) 08.02.1956
(540)



(730) **EUTECH akciová společnost**, Nádražní 1, Šternberk, 78513, CZ
MPM-QUALITY v.o.s., Příborská 1473, Frýdek-Místek, 73801, CZ
(740) JUDr. Milan Kyjovský, advokát, Poštovská 8c, Brno, 60100
(510) (14) budíky a mechanické hodiny nástěnné a stolní.
(511) 14
(210) O-6260

(111) **156196**
(220) 18.03.1965
(151) 21.04.1965
(540)

DURACROL

(730) **SpofaDental a.s.**, Markova 238, Jičín, Holínské Předměstí, 50601, CZ
(740) Rott, Růžička & Guttman Patentové, známkové a advokátní kanceláře, JUDr. Vladimír Rott, Vinohradská 37, Praha 2, 12000
(510) Léčiva, drogy, farmaceutické přípravky humánní a veterinární, organopreparáty, očkovací látky, séra a výrobky z krve, chemické výrobky pro lékařství, hygienu, farmacii a vědu; přípravky baktericidní, fungicidní, insekticidní; desinfekční přípravky; přípravky proti nákaze; přípravky pro konzervování; prostředky k hubení škůdců a ničení rostlin; čisticí prostředky, léčebná mýdla; přípravky silicí a dietetické; přípravky pro ošetřování zubů a dutiny ústní; zubní výplně a protézy; náplasti, obvazový a šicí materiál pro chirurgii; diagnostika; jedy a strojené vody minerální.
(511) 1, 3, 5, 10, 32
(210) O-33861

(111) **166275**
(220) 13.06.1985
(151) 10.07.1986
(540)

CONVATEC STOMADRESS

(730) **ConvaTec Inc.**, 200 Headquarters Park Drive, Skillman, NJ, US
(740) Rott, Růžička & Guttman Patentové, známkové a advokátní kanceláře, JUDr. Vladimír Rott, Vinohradská 37, Praha 2, 12000
(510) (5) výrobky farmaceutické, zvěrolékařské a zdravotnické, náplasti, obvazový materiál, desinfekční prostředky, antiparazitní látky, přípravky ve formě prášků nebo past k užití v bezprostředním okolí ostomických měchýřů.
(511) 5
(210) O-54219

(111) **166276**
(220) 13.06.1985
(151) 10.07.1986
(540)

STOMADRESS

(730) **ConvaTec Inc.**, 200 Headquarters Park Drive, Skillman, NJ, US
(740) Rott, Růžička & Guttman Patentové, známkové a advokátní kanceláře, JUDr. Vladimír Rott, Vinohradská 37, Praha 2, 12000
(510) (5) výrobky farmaceutické, zvěrolékařské a zdravotnické, náplasti, obvazový materiál, desinfekční prostředky, antiparazitní látky, přípravky ve formě prášků nebo past k užití v bezprostředním okolí ostomických měchýřů.

(511) 5
(210) O-54222

(111) **166566**
(220) 26.03.1985
(151) 01.06.1987
(540)

SPRINT

(730) **SPRINT COMMUNICATIONS COMPANY L.P.**, 8140 Ward Parkway, City of Kansas City, 64131, MO, US
(740) Společná advokátní kancelář Všecka Zelený Švorčík Kalenský a partneři, JUDr. Petr Kalenský, Hájkova 2, Praha 2, 12000
(510) (38) spojové služby, zejména provozování telekomunikační sítě pro použití třetími osobami.
(511) 38
(210) O-54122

(111) **184775**
(220) 16.03.1995
(151) 11.05.1995
(540)

ČESKÁ FILHARMONIE

(730) **Česká filharmonie**, Rudolfinum, Alšovo nábřeží 12, Praha 1, 11000, CZ
(740) ELITFORM - Patentová a známková kancelář, Mgr. Lukáš Dlabáček, patentový zástupce, Bolzanova 5, Brno, 61800
(510) Provozování symfonického orchestru, provozování galerie výtvarného umění, organizování, pořádání a spolupořádání výstav, zprostředkovávání a pořádání výstav pro jiné kulturní organizace, pořádání veřejných koncertů, festivalů a uměleckých soutěží, sjednávání smluv o jejich rozhlasovém a televizním vysílání, o pořizování jejich zvukových a zvukově obrazových záznamů, pořádání veřejných koncertů, festivalů a uměleckých soutěží, zprostředkovávání smluv o jejich rozhlasovém a televizním vysílání a o pořizování jejich zvukových a zvukově obrazových záznamů, organizování a sjednávání uměleckých turné orchestru a hostování tuzemských i zahraničních umělců a uměleckých těles, provozování nahrávacího studia, pořizování nahrávek pro vlastní potřeby, potřeby jiných uměleckých těles a dalších organizací, vydávání a rozšiřování uměleckých děl v oblasti hudby a výtvarného umění, periodické a neperiodické publikace a jiné tiskoviny, vydávání a rozšiřování zvukových záznamů na všech druzích nosičů, propagace výše uvedených činností.
(511) 9, 16, 35, 41, 42
(210) O-98317

(111) **184776**
(220) 16.03.1995
(151) 11.05.1995
(540)



ČESKÁ
FILHARMONIE

(730) Česká filharmonie, Rudolfinum, Alšovo náměstí 12, Praha 1, 11000, CZ
(740) ELITFORM - Patentová a známková kancelář, Mgr. Lukáš Dlabáček, patentový zástupce, Bolzanova 5, Brno, 61800
(510) Provozování symfonického orchestru, provozování galerie výtvarného umění, organizování, pořádání a spolupořádání výstav, zprostředkovávání a pořádání výstav pro jiné kulturní organizace, pořádání veřejných koncertů, festivalů a uměleckých soutěží, sjednávání smluv o jejich rozhlasovém a televizním vysílání, o pořizování jejich zvukových a zvukově obrazových záznamů, pořádání veřejných koncertů, festivalů a uměleckých soutěží, zprostředkovávání smluv o jejich rozhlasovém a televizním vysílání a o pořizování jejich zvukových a zvukově obrazových záznamů, organizování a sjednávání uměleckých turné orchestru a hostování tuzemských i zahraničních umělců a uměleckých těles, provozování nahrávacího studia, pořizování nahrávek pro vlastní potřeby, potřeby jiných uměleckých těles a dalších organizací, vydávání a rozšiřování uměleckých děl v oblasti hudby a výtvarného umění, periodické a neperiodické publikace a jiné tiskoviny, vydávání a rozšiřování zvukových záznamů na všech druzích nosičů, propagace výše uvedených činností.
(511) 9, 16, 35, 41, 42
(210) O-98318

(111) **184778**
(220) 16.03.1995
(151) 11.05.1995
(540)



ČESKÁ
FILHARMONIE

(730) Česká filharmonie, Rudolfinum, Alšovo náměstí 12, Praha 1, 11000, CZ
(740) ELITFORM - Patentová a známková kancelář, Mgr. Lukáš Dlabáček, patentový zástupce, Bolzanova 5, Brno, 61800
(510) Provozování symfonického orchestru, provozování galerie výtvarného umění, organizování, pořádání a spolupořádání výstav, zprostředkovávání a pořádání výstav pro jiné kulturní organizace, pořádání veřejných koncertů, festivalů a uměleckých soutěží, sjednávání smluv o jejich rozhlasovém a televizním vysílání, o pořizování jejich zvukových a

zvukově obrazových záznamů, pořádání veřejných koncertů, festivalů a uměleckých soutěží, zprostředkovávání smluv o jejich rozhlasovém a televizním vysílání a o pořizování jejich zvukových a zvukově obrazových záznamů, organizování a sjednávání uměleckých turné orchestru a hostování tuzemských i zahraničních umělců a uměleckých těles, provozování nahrávacího studia, pořizování nahrávek pro vlastní potřeby, potřeby jiných uměleckých těles a dalších organizací, vydávání a rozšiřování uměleckých děl v oblasti hudby a výtvarného umění, periodické a neperiodické publikace a jiné tiskoviny, vydávání a rozšiřování zvukových záznamů na všech druzích nosičů, propagace výše uvedených činností.

(511) 9, 16, 35, 41, 42
(210) O-98319

(111) **186047**
(220) 21.04.1995
(151) 29.06.1995
(540)

CRP Tablets

(730) NBTY, Inc., 2100 Smithtown Avenue, Ronkonkoma, 11779, NY, US
(740) ZIVKO MIJATOVIĆ & PARTNERS s.r.o., Jugoslávských partyzánů 639/26, Praha 6, 16000
(510) Pomoc při dovozu, obchodu a distribuci výživných doplňků potravy, multivitaminových a multiminerálních preparátů.
(511) 5, 35
(210) O-99488

(111) **190045**
(220) 19.06.1995
(151) 29.04.1996
(540)



(730) MPM-QUALITY v.o.s., Příborská 1473, Frýdek-Místek, 73801, CZ
(740) Advokátní kancelář Kyjovský, Blažek & kolegové, JUDr. Milan Kyjovský, advokát, Poštovská 8c, P.P. 225, Brno, 60100
(510) (9) autodoplňky, jako jsou vnitřní teploměry a autopřehrávače; (12) autodoplňky jako jsou ozdobné publikce, lišty, žaluzie, autopotahy, a Al-disky; (14) hodinářské výrobky.
(511) 9, 12, 14
(210) O-101345

(111) **190072**
(220) 04.10.1995
(151) 29.04.1996
(540)

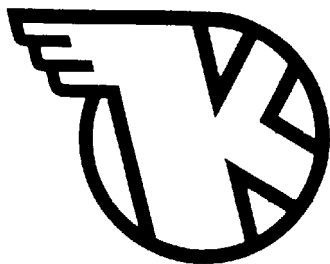

(730) **LB IMMO, s.r.o.**, Adelova 2549/1, Plzeň, Jižní Předměstí, 32000, CZ
(740) JUDr. Miroslav Kupka, Levého 1532, Rakovník, 26901
(510) (35) služby dovozní a vývozní agentury.
(511) 35
(210) O-104603

(111) **190866**
(220) 30.05.1995
(151) 21.05.1996
(540)

AKROT MEL

(730) **Lučební závody a.s. Kolín**, Pražská 54, Kolín, 28024, CZ
(740) PATENTSERVIS, Praha a.s., Jivenská 1273/1, Praha 4, 14021
(510) (2) akrylátové disperzní tmely na bázi vodných disperzí plastických hmot;
(17) akrylátové disperzní tmely na bázi vodných disperzí plastických hmot.
(511) 2, 17
(210) O-100697

(111) **191617**
(220) 16.03.1995
(151) 25.06.1996
(540)

MENU

(730) **AHOLD Czech Republic, a.s.**, Radlická 520/117, Praha 5, Jinonice, 15800, CZ
(740) Čermák a spol., Mgr. Lukáš Lorenc, Elišky Peškové 15/735, Praha 5, 15000
(510) (16) propagační a reklamní časopis; (35) služby propagační a pomocné.
(511) 16, 35
(210) O-98334

(111) **191623**
(220) 24.03.1995
(151) 25.06.1996
(540)

DENON

(730) **D&M Holdings, Inc.**, 2-1 Nisshin-cho, Kawasaki-ku, Kawasaki-shi, JP
(740) Kania, Sedlák, Smola patentová a známková kancelář, Ing. Josef Smola, Mendlovo nám. 1a, Brno, 60300
(510) (9) zesilovače, přijímače, tunery, voliče, přehrávače, kompaktních disků, přehrávače CD-ROM, přehrávače minidisků, gramofony, zásobníky, kazety, gramofonové jehly, televizní přijímače, videokamery, přenosné videokamery s nahrávacím-camkordéry, přehrávače videodisků,

videorekordéry, magnetofony, reproduktory, mikrofony, náhlavní sluchátka, audiopříslušenství, přehrávače KARAOKE, audiosystémy, audiozařízení do vozidel, studiová zařízení, zvuková záznamová zařízení, zvuková reprodukční zařízení, jiné elektrické stroje a zařízení, gramofonové desky, kompaktní disky, CD-ROM, předem nahané minidisky, videodisky, předem nahané videopásky, předem nahané kazetové pásky, disky pro zvukový záznam, magnetické pásky, videopásky, floppy disky, minidisky, zařízení pro zábavu přizpůsobené pro použití jen s televizními přijímači, hry přizpůsobené pro použití jen s televizními přijímači.

(511) 9
(210) O-98595

(111) **192343**
(220) 21.03.1995
(151) 24.07.1996
(540)

TOMMY

(730) **Tommy Hilfiger Licensing LLC.**, 601 W. 26th St., 6th Floor, New York, NY, US
(740) Čermák Hořejš Myslíl a spol., JUDr. Karel Čermák, Národní 32, Praha 1, 11000
(510) (3) kosmetika zejména kolínské vody, kolínské vody ve spreji, přípravky k použití po holení, balzámy pro použití po holení, dezodoranty a toaletní mýdla.
(511) 3
(210) O-98498

(111) **193114**
(220) 04.05.1995
(151) 22.08.1996
(540)

Hep₂O

(730) **Hepworth Building Products Limited**, Hazlehead, Crow Edge, Sheffield, GB
(740) Společná advokátní kancelář Všecka Zelený Švorčík Kalenský a partneři, JUDr. Michal Havlík, advokát a patentový zástupce, Hájkova 2, Praha 2, 12000
(510) (11) osvětlovací a topná zařízení a zařízení na výrobu páry, zařízení pro vaření, chlazení, větrání, včetně klimatizačních zařízení nebo zařízení pro úpravu vzduchu, zařízení pro rozvod vody a zařízení zdravotnická, potrubí a příslušenství k němu, všechny části sanitární instalace; (17) gutaperča, guma, balata a náhražky těchto hmot, výrobky z těchto hmot, pokud nejsou obsaženy v jiných třídách, polotovary z plastických hmot (fólie, desky, tyče), těsnící hmoty, ucpávky a izolace (tepelné, elektrické nebo zvukové), osinek, slída a výrobky z osinku a slídy, hadice (s výjimkou kovových), potrubí z plastických materiálů pro užití ve výrobě a příslušenství k němu.
(511) 11, 17
(210) O-99926

(111) **193822**
(220) 03.04.1995
(151) 26.09.1996
(540)



DAGMAR
TANEČNÍ ŠKOLA

(730) **Mgr. Dagmar Keclíková**, Kachlíkova 7, Brno, 63500, CZ
(740) Ing. Marie Jandová, Nerudova 1095, Kuřim, 66434
(510) (41) činnost vyučovací, vzdělávací a zábavná.
(511) 41
(210) O-98871

(111) **193861**
(220) 16.05.1995
(151) 26.09.1996
(540)

Cihelna K Kinsky

(730) **Cihelna Kinsky, spol. s r. o.**, Hálkova 1359, Kostelec nad Orlicí, 51741, CZ
(740) PROPATENT, Ing. Vlasta Sedláčková, Pod Pekařkou 1, Praha 4, 14700
(510) (19) stavební materiály nekovové; (37) stavebnictví; (40) zpracování materiálů.
(511) 19, 37, 40
(210) O-100199

(111) **194550**
(220) 21.03.1995
(151) 24.10.1996
(540)

FLOWMEX

(730) **CODEA, spol. s r. o.**, Přemyslovců 792/30, Ostrava - Mariánské Hory, 70900, CZ
(740) Ing. Rylková Iva, Polská 1525, Ostrava-Poruba, 70800
(510) (9) přístroje a nástroje k vědeckým a laboratorním účelům, přístroje a nástroje navigační, měřicí a kontrolní přístroje a nástroje, včetně elektrických a elektronických měřicích přístrojů, kalorimetrů, tlakoměrů, teploměrů, vodoměrů, kvantitativních měřicích přístrojů, přístroje a nástroje pro bezdrátovou telegrafii, přístroje fotografické, kinematografické, optické včetně promítačů obrazů a zvětšovacích přístrojů, přístroje a nástroje k vážení, přístroje a nástroje signální, přístroje pro záznam a reprodukci mluveného slova a obrazu, zapisovací pokladny, počítače, jejich součásti a příslušenství, počítačový software; (11) osvětlovací a topná zařízení a zařízení na výrobu páry, zařízení pro vaření, chlazení, větrání včetně klimatizačních zařízení nebo zařízení pro úpravu vzduchu, zařízení pro rozvod vody..
(511) 9, 11
(210) O-98474

(111) **194552**
(220) 21.03.1995
(151) 24.10.1996
(540)

CALMETEX

(730) **CODEA, spol. s r. o.**, Přemyslovců 792/30, Ostrava - Mariánské Hory, 70900, CZ
(740) Ing. Rylková Iva, Polská 1525, Ostrava-Poruba, 70800
(510) (9) přístroje a nástroje k vědeckým a laboratorním účelům, přístroje a nástroje navigační, měřicí a kontrolní přístroje a nástroje, včetně elektrických a elektronických měřicích přístrojů, kalorimetrů, tlakoměrů, teploměrů, vodoměrů, kvantitativních měřicích přístrojů, přístroje a nástroje pro bezdrátovou telegrafii, přístroje fotografické, kinematografické, optické včetně promítačů obrazů a zvětšovacích přístrojů, přístroje a nástroje k vážení, přístroje a nástroje signální, přístroje pro záznam a reprodukci mluveného slova a obrazu, zapisovací pokladny, počítače, jejich součásti a příslušenství, počítačový software; (11) osvětlovací a topná zařízení a zařízení na výrobu páry, zařízení pro vaření, chlazení, větrání včetně klimatizačních zařízení nebo zařízení pro úpravu vzduchu, zařízení pro rozvod vody..
(511) 9, 11
(210) O-98476

(111) **194600**
(220) 30.05.1995
(151) 24.10.1996
(540)

LUKOSIL

(730) **Lučební závody a.s. Kolín**, Pražská 54, Kolín, 28024, CZ
(740) Patentservis Praha a.s., Jivenská 1273/1, Praha 4, 14021
(510) (1) silikonové pryskyřice obsahující organické rozpouštědlo, pryskyřice akrylové - surové, pryskyřice syntetické; (2) pryskyřice přírodní - surová, pryskyřičné roztoky; (17) pryskyřice akrylové ve fóliích, pryskyřice umělé.
(511) 1, 2, 17
(210) O-100692

(111) **194601**
(220) 30.05.1995
(151) 24.10.1996
(540)

LUKOFAS

(730) **Lučební závody a.s. Kolín**, Pražská 54, Kolín, 28024, CZ
(740) PATENTSERVIS Praha, a.s., Jivenská 1273/1, Praha 4, 14021
(510) (1) plastické omítkoviny pro stavebnictví na bázi vodných disperzí plastických hmot; (17) plastické omítkoviny pro stavebnictví na bázi vodných disperzí plastických hmot; (19) plastické omítkoviny pro stavebnictví na bázi vodných disperzí plastických hmot.
(511) 1, 17, 19
(210) O-100693

(111) **194614**
(220) 05.06.1995
(151) 24.10.1996
(540)

UMTON

(730) **Antonín Krejčířek**, Slovanská 1312/34, Děčín 6, 40502, CZ
(510) (2) umělecké barvy a přípravky (ředidla, laky a oleje pro malbu, olejové šepsy).
(511) 2
(210) O-100893

(111) **194615**
(220) 05.06.1995
(151) 24.10.1996
(540)

UMTON

(730) **Antonín Krejčárek**, Slovanská 1312/34, Děčín 6, 40502, CZ
(510) (2) umělecké barvy a přípravky (ředidla, laky a oleje pro malbu, olejové šepsy).
(511) 2
(210) O-100894

(111) **194718**
(220) 13.09.1995
(151) 24.10.1996
(540)

POUTNÍK

(730) **Klub Julese Vernea**, Matěchova 14/1038, Praha 4, 14000, CZ
(740) Ing. Jiří Walter, Počernická 54, Praha 10, 10800
(510) (16) knihy, časopisy, další publikace příležitostné a reklamní; (41) nakladatelská a vydavatelská činnost, vzdělávací a zábavná činnost cestou publikační i společenských akcí; (42) konzultace a posudky u sci-fi literatury.
(511) 16, 41, 42
(210) O-103754

(111) **194719**
(220) 13.09.1995
(151) 24.10.1996
(540)

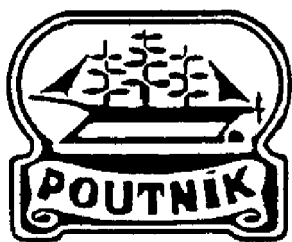

(730) **Klub Julese Vernea**, Matěchova 14/1038, Praha 4, 14000, CZ
(740) Ing. Jiří Walter, Počernická 54, Praha 10, 10800
(510) (16) knihy, časopisy, další publikace příležitostné a reklamní; (41) nakladatelská a vydavatelská činnost, vzdělávací a zábavná činnost cestou publikační i společenských akcí; (42) konzultace a posudky u sci-fi literatury.
(511) 16, 41, 42
(210) O-103755

(111) **195493**
(220) 08.03.1995
(151) 26.11.1996
(540)



(730) **OMNICON, s.r.o.**, V rovinách 103/336, Praha 4, 14000, CZ
(740) PROPATENT, Ing. Vlasta Sedláčková, Pod Pekařkou 1, Praha 4, 14700
(510) (6) kovy, výrobky z kovů, zámečnické výrobky; (7) motory (s výjimkou motorů pro pozemní vozidla); (9) přístroje pro zpracování informací, počítače; (11) přístroje pro osvětlení, topení, výrobu páry, vaření, sušení, chlazení, ventilaci, zařízení pro čištění, změkčování, čištění a distribuci vody, zdravotní zařízení; (37) stavebnictví, montáž, údržba, opravy elektrických zařízení, instalační služby; (38) spoje; (42) inženýrská činnost v investiční výstavbě, projektování a programování, revize elektrických zařízení.
(511) 6, 7, 9, 11, 37, 38, 42
(210) O-98053

(111) **195538**
(220) 26.04.1995
(151) 26.11.1996
(540)

FRITEA

(730) **PALMA a. s.**, Račianska 76, 836 04 Bratislava, SK
(740) JUDr. Aleš Zábrš, Na Beránce 2, Praha 6, 16000
(510) (29) jedlé rostlinné tuky a oleje.
(511) 29
(210) O-99679

(111) **195540**
(220) 26.04.1995
(151) 26.11.1996
(540)

MINA

(730) **PALMA a. s.**, Račianska 76, 836 04 Bratislava, SK
(740) JUDr. Aleš Zábrš, Na Beránce 2, Praha 6, 16000
(510) (29) jedlé rostlinné tuky a oleje.
(511) 29
(210) O-99682

(111) **195542**
(220) 26.04.1995
(151) 26.11.1996
(540)

DELIOL

(730) **PALMA a. s.**, Račianska 76, 836 04 Bratislava, SK
(740) JUDr. Aleš Zábrš, Na Beránce 2, Praha 6, 16000
(510) (29) jedlé rostlinné tuky a oleje.
(511) 29
(210) O-99686

(111) **195769**
(220) 20.10.1995
(151) 27.11.1996
(540)



(730) **Akademie tělesné výchovy a sportu PALESTRA - Vyšší odborná škola, spol.s r.o.**, Slovačikova 400, Praha 9, 19700, CZ
(740) Ing. Pavel Nádvořík s.r.o., Sokola Tůmy 1099/1, Ostrava-Mariánské Hory, 70900
(510) (10) anatomické modely; (16) biologické a zoologické modely z plastu jako učební pomůcky; (41) učební a vzdělávací činnost, rekvalifikační kurzy.
(511) 10, 16, 41
(210) O-105043

(111) **195857**
(220) 11.12.1995
(151) 27.11.1996
(540)



(730) **Zahradnictví LEBIŠ s.r.o.**, Dukelská 16, Boskovice, 68001, CZ
(740) PROPATENT, Ing. Vlasta Sedláčková, Pod Pekařkou 1, Praha 4, 14700
(510) (1) zahradnické zeminy a substráty; (21) drobné zahradnické výrobky zejména květináče, misky, truhlíky; (31) výrobky zahradnické, zejména semena, sazenice, hlízy, cibule, živé rostliny a květiny, materiál pro vegetativní množení; (35) propagace a reklama zahradnických výrobků, výstavy květin; (39) zásilková služba; (42) aranžování květin, zahradní poradenství.
(511) 1, 21, 31, 35, 39, 42
(210) O-106768

(111) **196420**
(220) 10.05.1995
(151) 03.01.1997
(540)

VAGABOND

(730) **Vagabond Skor Varberg AB**, PO Box 521, Varberg, 43219, SE
(740) KOREJZOVÁ & SPOL., v.o.s., JUDr. Petra Korejzová, Korunní 810/104 E, Praha 10, 10100
(510) (25) oděvy, obuv, kloboučnické zboží.
(511) 25
(210) O-100013

(111) **197059**
(220) 17.10.1995
(151) 31.01.1997
(540)



(730) **Miloslav Marvan**, Vinohradská 225, Moravské Knínice, 66434, CZ
(740) Ing. Dohnal Jiří, patentový zástupce, Nedbalova 29, Brno, 62300
(510) (6) obecné kovy v surovém a polozpracovaném stavu a jejich slitiny, kotvy, kovádky, zvony, stavební materiál z válcovaného a litého kovu, kolejnice a jiný kovový materiál určený k železničním účelům, řetězy, s výjimkou hnacích řetězů pro vozidla, kovové kabely a neelektrické dráty, zámečnické výrobky, kovové roury a hadice, nedobytné pokladny a schránky, ocelové kuličky, podkovy, hřebíky a šrouby a ostatní spojovací materiál kovový, jiné kovové výrobky, které nejsou obsaženy v jiných třídách; (7) stroje s mechanickým pohonem, obráběcí stroje a elektrické stroje a strojky pro domácnost, například míchačky malty, pračky, vysavače, motory, spadající do této třídy, zejména elektrické, soukolí a hnací řemeny, zemědělské stroje a lůžné, maznice; (8) ruční nářadí a nástroje, elektrické holicí strojky, nožířské výrobky, vidličky a lžíce, sečné zbraně, břitvy; (11) osvětlovací a topná zařízení a zařízení na výrobu páry, zařízení pro vaření, chlazení, sušení, větrání, včetně klimatizačních zařízení nebo zařízení pro úpravu vzduchu, zařízení pro rozvod vody, zařízení zdravotnická; (17) kaučuk, gutaperča, guma, balata a náhražky, výrobky z těchto hmot, pokud nejsou obsaženy v jiných třídách, polotovary z plastických hmot, zejména fólie, desky a tyče, hmoty těsnící, ucpávky a izolace tepelné, elektrické nebo zvukové, osinek, slída a výrobky z nich, nekovové hadice a roury; (19) stavební materiál včetně polozpracovaného řeziva, například trámy, prkna, dřevěné panely, překližka, skleněné cihly a dlaždice, přírodní kámen, umělý kámen, cement, vápno, malta, sádra, štěrka, kameninové a cementové roury, stavební materiál pro stavbu cest, asfalt, smola, živice, přenosné domy, kamenné pomníky, krby, stavební sklo, skleněné kostky a dlaždice; (20) nábytek včetně kovového a kempingového nábytku, broušená skla a zrcadla, rámy, výrobky ze dřeva, korku, třtiny, vrbového proutí, rohoviny, kostí slonoviny, kostic, želvoviny, jantaru, perleti, mošské pěny, buničiny, pokud nejsou zahrnuty v jiných třídách, výrobky z náhražek těchto materiálů včetně výrobků z plastických hmot, pokud nejsou zařazeny v jiných třídách, ložní potřeby, zejména matrace, zíněnky, podhlavníky; (21) drobné nářadí a přenosné nádoby k domácím a kuchyňským účelům, například kuchyňské nádobí, vědra, plechové misky, misky z plastických nebo jiných hmot, strojky na mletí, sekání a lisování, hřebeny, mycí houby a toaletní potřeby, kartáče, kartáčnický materiál s výjimkou štětců, pomůcky k úklidu, čistící látky, drátěnky, zboží skleněné včetně okenního skla, výrobky z porcelánu a kameniny, které nejsou zahrnuty v jiných třídách, keramické miniatury; (22) provazy, šňůry, provázky, lana, motouzy, sítě, stany včetně stanů pro táboření, plachty, pytle, vycpávkový materiál, zejména žině, kapok, peří, mošská tráva, surová textilní vlákna; (35) poskytování pomoci při výkonu hospodářské činnosti, rozmnožování dokumentů; (37) montážní, servisní a opravárenská činnost v uvedených oborech, sklenářské práce.
(511) 6, 7, 8, 11, 17, 19, 20, 21, 22, 35, 37
(210) O-104919

(111) **197712**
(220) 14.04.1995
(151) 25.02.1997
(540)

GEOWEB

(730) **Reynolds Presto Products Inc.**, 1900 West Field Court, Lake Forest, 60045, IL, US
(740) KOREJZOVÁ & SPOL., v.o.s., JUDr. Petra Korejzová, Korunní 810/104 E, Praha 10, 10100
(510) (19) plastické materiály používané při stavbě základů a podloží silnic.

(511) 19
(210) O-99362

(511) 5, 6, 8, 11, 12, 35, 39, 40, 42
(210) O-99768

(111) **197723**
(220) 24.04.1995
(151) 25.02.1997
(540)



(730) **EKOFAS spol. s r.o.**, Tavičská 7, Ostrava - Vítkovice, 70300, CZ
(740) Ing. Pavel Nádvořník s.r.o., Sokola Tůmy 1099/1, Ostrava-Mariánské Hory, 70900
(510) (6) stavební dílce lité, válcované, kované, stavební hmoty tavené, jakož i tavené stavební dílce, stavební kování, stavební materiály lité nebo válcované (kovové), stavební materiály z bílého kovu, jakož i stavební dílce z bílého kovu, stavěcí kroužky (kovové); (19) stavební a dekorační prvky z betonu, stavební dílce pro střešní konstrukce (nekovové), stavební dřevo, stavební hmoty (nekovové), stavební hmoty opracované, stavební kámen opracovaný či neopracovaný, stavební lepenka, ostatní stavební materiál (nekovový) surový či zpracovaný, stavební materiály surové, opracované nebo polozpracované (nekovové), stavební papír, stavební sklo; (37) stavby nadzemní i podzemní, stavební inženýrské práce, stavby lešení, stavby silnic a mostů, čištění pomníků a fasád.
(511) 6, 19, 37
(210) O-99528

(111) **197747**
(220) 28.04.1995
(151) 25.02.1997
(540)



(730) **DIOSS NÝŘANY a.s.**, Na Tesle 1238, Nýřany, 33023, CZ
(740) Langrova, s.r.o., Skřetova 48/1011, Plzeň, 30100
(510) (5) výrobky farmaceutické; (6) kovy v polozpracovaném stavu, kovové výrobky zařazené ve třídě 6; (8) nástroje zastávající funkci nářadí; (11) topná zařízení a zařízení využívající pro svou funkci tepelné energie zejména na výrobu páry, pro vaření, chlazení, sušení; (12) pozemní vozidla; (35) poskytování pomoci při provozu podniků a jejich obchodu; (39) doprava, skladování; (40) zpracování materiálů; (42) odborné posudky.

(111) **197748**
(220) 28.04.1995
(151) 25.02.1997
(540)



(730) **DIOSS NÝŘANY a.s.**, Na Tesle 1238, Nýřany, 33023, CZ
(740) Langrova, s.r.o., Skřetova 48/1011, Plzeň, 30100
(510) (5) výrobky farmaceutické; (6) kovy v polozpracovaném stavu, kovové výrobky zařazené ve třídě 6; (8) nástroje zastávající funkci nářadí; (11) topná zařízení a zařízení využívající pro svou funkci tepelné energie zejména na výrobu páry, pro vaření, chlazení, sušení; (12) pozemní vozidla; (35) poskytování pomoci při provozu podniků a jejich obchodu; (39) doprava, skladování; (40) zpracování materiálů; (42) odborné posudky.
(511) 5, 6, 8, 11, 12, 35, 39, 40, 42
(210) O-99769

(111) **197952**
(220) 05.10.1995
(151) 26.02.1997
(540)

BORGRES

(730) **LASSELSBERGER, s.r.o.**, Adolova 2549/1, Plzeň, 32000, CZ
(740) JUDr. Miroslav Kupka, Levého 1532, Rakovník, 26901
(510) (19) glazované a neglazované keramické dlažby a univerzální keramické obkladové materiály.
(511) 19
(210) O-104645

(111) **197960**
(220) 12.10.1995
(151) 26.02.1997
(540)

ROVINAL

(730) **MONS Kutná Hora, spol. s r.o.**, Pěňčín č.p. 67, 46821, CZ
(740) Jiří Effmert, patentový zástupce, Družstevní 1424/12, Říčany, 25101
(510) (19) materiály pro jednolitou podlahu (podlahové stěrky).
(511) 19
(210) O-104844

(111) **198492**
(220) 22.03.1995
(151) 27.03.1997
(540)



(730) **AUSTRALIAN BODYCARE CONTINENTAL A/S**, Traevaenget 14, 5492 Vissenbjerg, DK
(740) Rott, Růžička & Guttman Patentové, známkové a advokátní kanceláře, JUDr. Vladimír Rott, Vinohradská 37, Praha 2, 12000
(510) (3) kosmetické výrobky, pocházející z Austrálie; (5) kosmetické, farmaceutické, zvěrolékařské a zdravotnické výrobky všeho druhu, zvláště s obsahem čajovníkového oleje, pocházející z Austrálie; (42) poradenské služby v uvedené oblasti výrobků, pocházejících z Austrálie.
(511) 3, 5, 42
(210) O-98523

(111) **199362**
(220) 05.04.1995
(151) 29.04.1997
(540)



(730) **Kimberly-Clark, s.r.o.**, Českomoravská 2420/15, Praha 9 Libeň, 19000, CZ
(740) Rott, Růžička & Guttman Patentové, známkové a advokátní kanceláře, JUDr. Vladimír Rott, Vinohradská 37/938, Praha 2, 12000
(510) (16) stomické pomůcky pro inkontinentní osoby zejména kalhotky plenkové anatomické, pleny vložné, podložky inkontinentní.
(511) 16
(210) O-98972

(111) **199622**
(220) 30.08.1995
(151) 29.04.1997
(540)

KASSEX

(730) **KASSEX s.r.o.**, Kojetinská 3368, Kroměříž, 76701, CZ
(740) Patentová a známková kancelář, Ing. Jaromír Píkrýl, Včelín 1161, Hulín, 76824
(510) (9) kabelážní systémy, kabeláže, počítačové sítě, telekomunikační vrstvy, zabezpečovací systémy, systémy ochrany objektů včetně napojení na zabezpečovací systémy, vnitřní televizní okruhy a vnitřní rozvody televize, systémy automatizační, regulační, přístrojové a měřicí techniky, laboratorní a průmyslové techniky, systémy pro zpracování zvuku a obrazu, studiové systémy včetně digitalizace pracovišť a rychlé LAN, uživatelské audio/video aplikace včetně ozvučení, dálková propojení meziměstského charakteru realizovaná kabelovým spojením, kabelové přístroje pro družicové sítě pro datovou komunikaci, mikrovlnné směrové

spoje, laserové směrové spoje, přístroje a nástroje k vědeckým a laboratorním účelům, přístroje a nástroje navigační, přístroje a nástroje určené k přenášení rozkazů, k měření, přístroje všeobecně užívané při řízení lodí a letadel, přístroje a nástroje geodetické a elektrické, přístroje a nástroje pro bezdrátovou telegrafii, přístroje fotografické, kinematografické, optické včetně promítačů obrazů a zvětšovací přístrojů, přístroje a nástroje k vážení a měření, přístroje a nástroje signalizační a ke kontrolním účelům, přístroje a nástroje pro účely záchranné a učební, zapisovací pokladny a počítačové stroje včetně kancelářských a děrovacích strojů, hasicí přístroje, speciální pouzdra pro uvedené přístroje a nástroje, výpočetní technika, její součásti a příslušenství včetně software, kancelářská technika, její součásti a příslušenství, kopírky, faxy, telefony; (16) elektrické psací stroje.

(511) 9, 16
(210) O-103325

(111) **200962**
(220) 22.02.1995
(151) 26.06.1997
(540)

TEDDY

(730) **ALIMPEX FOOD a.s.**, Českokobrodská 1174, Praha 9 - Kyje, 19800, CZ
(740) FISCHER & PARTNER Intellectual Property s.r.o., Na Hrobci 294/5, Praha 2, 12800
(510) (29) mléčné výrobky zejména tvarohové deserty a pomazánky, ochucené mléčné výrobky.
(511) 29
(210) O-97627

(111) **200988**
(220) 23.03.1995
(151) 26.06.1997
(540)



(730) **Atelier AURUM, s. r. o.**, Jiráskova 21, Pardubice, 53002, CZ
(740) Ing. Mareš Zdeněk, patentový zástupce, Staré Čivice 173, Pardubice, 53006
(510) (6) kovové doplňky bytových interiérů, kovový stavební materiál; (19) nekovový stavební materiál; (20) stylový nábytek; (21) keramické a skleněné doplňky bytových interiérů; (24) textilní doplňky bytových interiérů; (35) zprostředkovatelská činnost v oblasti stavebnictví a investiční výstavbě; (36) investorská činnost ve stavebnictví a investiční výstavbě; (42) projektová a inženýrská činnost ve stavebnictví a investiční výstavbě.
(511) 6, 19, 20, 21, 24, 35, 36, 42
(210) O-98543

(111) **201090**
(220) 13.06.1995
(151) 26.06.1997
(540)



(730) **Conex Universal Limited**, Whitehall Road, Tipton, West Midlands, DY4 7JU, GB
(740) KOREJZOVÁ & SPOL., v.o.s., JUDr. Petra Korejzová, Korunní 810/104 E, Praha 10, 10100
(510) (6) fitinky z kovu pro spojování potrubí a trubek, pájky; (11) fitinky, ventily a zařízení pro vytápění, chlazení, větrání, rozvod vody a pro sanitární účely; (17) fitinky z plastů pro spojování potrubí a trubek.
(511) 6, 11, 17
(210) O-101213

(111) **201732**
(220) 21.04.1995
(151) 28.07.1997
(540)



(730) **Drahošlav Pich**, Dobrá Voda 207, Dobrá Voda u Hořice, 50773, CZ
(740) Müller Václav, patentový zástupce, Filipova 2016, Praha 4, 14800
(510) (30) sušenky, cukrovinky, cukrářské výrobky, trubičky prázdné i plněné, oplatkové doplňky pro cukrářskou výrobu, zmrzlina; (42) pohostinství.
(511) 30, 42
(210) O-99510

(111) **201690**
(220) 21.03.1995
(151) 28.07.1997
(540)

MICROCAL

(730) **CODEA, spol. s r.o.**, Přemyslovců 792/30, Ostrava - Mariánské Hory, 70900, CZ
(740) Ing. Rylková Iva, Polská 1525, Ostrava-Poruba, 70800
(510) (9) přístroje a nástroje k vědeckým a laboratorním účelům, přístroje a nástroje měřicí a regulační, včetně elektronických, počítače, jejich součásti a příslušenství, počítačový software.
(511) 9
(210) O-98478

(111) **201691**
(220) 21.03.1995
(151) 28.07.1997
(540)

MINICAL

(730) **CODEA, spol. s r.o.**, Přemyslovců 792/30, Ostrava - Mariánské Hory, 70900, CZ
(740) Ing. Rylková Iva, Polská 1525, Ostrava-Poruba, 70800
(510) (9) přístroje a nástroje k vědeckým a laboratorním účelům, přístroje a nástroje měřicí a regulační, včetně elektronických, počítače, jejich součásti a příslušenství, počítačový software.
(511) 9
(210) O-98479

(111) **201692**
(220) 21.03.1995
(151) 28.07.1997
(540)

MIDICAL

(730) **CODEA, spol. s r.o.**, Přemyslovců 792/30, Ostrava - Mariánské Hory, 70900, CZ
(740) Ing. Rylková Iva, Polská 1525, Ostrava-Poruba, 70800
(510) (9) přístroje a nástroje k vědeckým a laboratorním účelům, přístroje a nástroje měřicí a regulační, včetně elektronických, počítače, jejich součásti a příslušenství, počítačový software.
(511) 9
(210) O-98480

(111) **202610**
(220) 16.01.1995
(151) 26.08.1997
(540)

ALTERCAN



(730) **Altercan, s.r.o.**, Na Říháků 1125/17, Praha 5 - Radotín, 15300, CZ
(510) (5) výrobky veterinární jako veterinární přípravky, biofaktory, veterinární léčiva, vitamínové a minerální přípravky, doplňky výživy včetně komplexní, doplňkové a speciální diety, hygienické výrobky; (8) trimovací pomůcky jako speciální nože, nůžky, ruční stříhací strojky určené pro psy, kočky a další domácí a hospodářská zvířata; (18) postroje, popruhy, vodítka, obojky, náhubky, dečky v jiné třídě neuvedené; (20) potřeby a pomůcky pro chovatele psů, koček a dalších domácích zvířat jako misky, krmítka, napáječky, klece, pelíšky, přenosky, boudy, stojany v jiné třídě neuvedené; (21) hřebeny, hřebílka, hřebelky, kartáče, mycí houby; (28) nářadí a pomůcky pro výcvik psů, koček a dalších domácích zvířat a k provozování sportů s těmito zvířaty jako překážky pro agility, pešky, ochranné rukávy, aporty, cvičné činky, kotvy; (31) krmiva pro zvířata zejména granulovaná, extrudovaná, expandovaná, sušená a konzervovaná krmiva pro psy, kočky, koně a další hospodářská zvířata včetně mléka a mléčných výrobků, sušené a jinými způsoby konzervované mléko určené k výživě psů, koček, koní a dalších domácích i hospodářských zvířat, obohacené minerálními látkami a vitamíny.
(511) 5, 8, 18, 20, 21, 28, 31
(210) O-96184

(111) **202635**
(220) 04.04.1995
(151) 26.08.1997
(540)

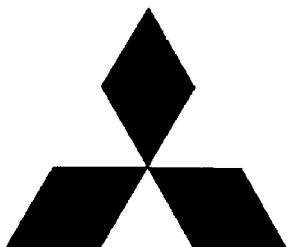

(730) **Mitsubishi Shoji Kaisha, Ltd.**, 3-1, Marunouchi 2-chome, Chiyoda-Ku, Tokyo, 100-8086, JP
(740) Čermák a spol., JUDr. Karel Čermák jr., Ph.D., LL.M., advokát, Elišky Peškové 15/735, Praha 5, 15000
(510) (35) reklamní agentura, obchodní ohodnocení, informace a šetření, řízení obchodu a organizační konzultace, asistence při obchodním řízení, obchodní průzkumy, agentura pro poskytování komerčních informací, asistence komerčního nebo průmyslového řízení, zpracování dat, řízení databází, kompilace a udržování seznamů pro rozesílání poštovních zásilek, agentura import-export, podpora prodeje, konzultační služby pro řízení obchodu, marketinkové průzkumy, studie a statistické informace.
(511) 35
(210) O-98927

(111) **203465**
(220) 15.06.1995
(151) 23.09.1997
(540)



(730) **NEPA, společnost s ručením omezeným**, Purkyňova 45, Brno, 61200, CZ
(740) Ing. Pavel Reichel, Lopatecká 14, Praha 4, 14700
(510) (9) spotřební elektronika, zejména audio, video, kancelářská technika, zejména kalkulátory, registrační pokladny, zařízení pro uchovávání údajů v paměti, laserové tiskárny, faxy, mobilní telefony; (11) mikrovlnné trouby; (16) psací stroje, kopírovací stroje; (37) montáž a opravy kancelářské a reprodukční elektroniky.
(511) 9, 11, 16, 37
(210) O-101273

(111) **204261**
(220) 13.03.1995
(151) 30.10.1997
(540)

AUSTRALIAN BODYCARE

(730) **AUSTRALIAN BODYCARE CONTINENTAL A/S**, Traevænget 14, 5492 Vissenbjerg, DK
(740) Rott, Růžička & Guttman Patentové, známkové a advokátní kanceláře, JUDr. Vladimír Rott, Vinohradská 37, Praha 2, 12000
(510) (3) kosmetické výrobky všeho druhu pocházející z Austrálie; (5) kosmetické výrobky pro léčebné účely obsahující např. čajovníkový olej, výrobky farmaceutické, zvěrolékařské a zdravotnické, zvláště s obsahem čajovníkového oleje - vše pochází z Austrálie; (42) poradenské služby.

(511) 3, 5, 42
(210) O-98176

(111) **205288**
(220) 10.03.1995
(151) 21.11.1997
(540)

SAKS FIFTH AVENUE

(730) **Saks & Company**, 611 Fifth Avenue, New York, NY, US
(740) Rott, Růžička & Guttman Patentové, známkové a advokátní kanceláře, JUDr. Vladimír Rott, Vinohradská 37/938, Praha 2, 12000
(510) (14) klenoty a hodinky; (25) oděvy; (36) provozování a řízení vlastních prodejen a obchodních domů, zejména poskytování záruk a úvěrů; (38) provozování a řízení vlastních prodejen a obchodních domů, zejména služby poštovní a telefonní; (39) provozování a řízení vlastních prodejen a obchodních domů, zejména obstarávání a dopravování zboží jiných subjektů; (42) provozování a řízení vlastních prodejen a obchodních domů, zejména služby kadeřnických salonů a restaurační služby.
(511) 14, 25, 36, 38, 39, 42
(210) O-98163

(111) **205289**
(220) 15.03.1995
(151) 21.11.1997
(540)

JUMBO CUBE

(730) **Preparados Alimenticios, S.A.**, Josep Tarradellas 38, Barcelona, ES
(740) Rott, Růžička & Guttman Patentové, známkové a advokátní kanceláře, JUDr. Vladimír Rott, Vinohradská 37/938, Praha 2, 12000
(510) (29) maso, ryby, drůbež a zvěřina, masové výtažky, polévky a masové polévky, přípravky pro přípravu polévek a masových polévek, bujóny, konzervovaná, sušená a vařená zelenina a ovoce, rosoly a zavařeniny, mlékárenské výrobky, jedlé oleje a tuky; (30) káva, čaj, kakao, cukr, rýže, tapioka, ságo, kávové náhražky, mouka a obilné výrobky určené k lidské výživě, chléb, med, sirup, melasa, kvasnice, prášky do pečiva, sůl, hořčice, pepř, oacet, chuťové omáčky, koření, led.
(511) 29, 30
(210) O-98304

(111) **205297**
(220) 25.04.1995
(151) 21.11.1997
(540)

MULTIPRO

(730) **Robert Bosch Tool Corporation, A Delaware Corporation**, 1800 West Central Road, Mount Prospect, IL, US
(740) Společná advokátní kancelář Všečeka Zelený Švorčík Kalenský a partneři, JUDr. Pavel Zelený, Hálkova 2, Praha 2, 12000
(510) (7) nástroje na elektrický pohon na broušení, vrtání, frézování, kartáčování, leštění, rytí, pískování, řezání, značení, odstraňování ostřin, vyřezávání, ostření, tvarování a stříhání, části a příslušenství výše uvedených nástrojů, včetně leštících podložek, vrtáků, listů do pil, kartáčů, krájecích břitů, frézovacích břitů, kleštin, smirkových kotoučů, orovnávacích kamenů, leštících kotoučů, řezných kotoučů, brusných kotoučů, drátěných kotoučů, rycích hrotů a trnů, t.j. všechny součásti a příslušenství pro nástroje poháněné elektřinou.
(511) 7
(210) O-99623

(111) **208117**
(220) 21.03.1995
(151) 25.03.1998
(540)

CODEA

(730) **CODEA, spol. s r.o.**, Přemyslovců 792/30, Ostrava - Mariánské Hory, 70900, CZ
(740) Ing. Rylková Iva, Polská 1525, Ostrava-Poruba, 70800
(510) (9) přístroje a nástroje k vědeckým a laboratorním účelům, přístroje a nástroje navigační, měřicí a kontrolní přístroje a nástroje, včetně elektrických a elektronických měřicích přístrojů, kalorimetrů, tlakoměrů, teploměřů, vodoměrů, kvantitativních měřicích přístrojů, přístroje a nástroje pro bezdrátovou telegrafii, přístroje fotografické, kinematografické, optické, včetně promítačů obrazů a zvětšovací přístrojů, přístroje a nástroje k vážení, přístroje a nástroje signalizační, přístroje pro záznam a reprodukci mluveného slova a obrazu, zapisovací pokladny, počítače, jejich součásti a příslušenství, počítačový software; (11) osvětlovací a topná zařízení a zařízení na výrobu páry, zařízení pro vaření, chlazení, větrání, včetně klimatizačních zařízení nebo zařízení pro úpravu vzduchu, zařízení pro rozvod vody; (37) montáž a opravy kancelářské a reprodukční techniky, měřicí a regulační techniky, zařízení spotřební elektroniky; (42) výzkum a vývoj v oblasti přírodních a technických věd, včetně odborných posudků, projektování elektrických zařízení, poskytování software.

(511) 9, 11, 37, 42
(210) O-98473

(111) **215390**
(220) 04.10.1995
(151) 22.02.1999
(540)

CHISOBALT

(730) **UJP PRAHA a. s.**, Nad Kamínkou 1345, Praha - Zbraslav, 15610, CZ
(740) JUDr. Miroslav Kupka, Levého 1532, Rakovník, 26901
(510) (10) terapeutický radioizotopový ozařovač.
(511) 10
(210) O-104693

(111) **221145**
(220) 24.04.1995
(151) 22.11.1999
(540)

DAŇOVÝ PROFESIONÁL

(730) **Vostrovská Zdenka Ing.**, Kunderatka 1911/4, Praha 8, 18000, CZ
(740) Bohemia Patent, Ing. Jana Vandělková, Vodičkova 791/41, Praha 1 - Nové Město, 11000
(510) (16) papír a výrobky z papíru, tiskoviny, časopisy, periodika, knihy, učební a školní potřeby a pomůcky, spadající do této třídy; (41) provozování a organizační zajišťování vzdělávacích akcí.
(511) 16, 41
(210) O-99544

(111) **221146**
(220) 24.04.1995
(151) 22.11.1999
(540)

ÚČETNÍ PROFESIONÁL

(730) **Vostrovská Zdenka Ing.**, Kunderatka 1911/4, Praha 8, 18000, CZ
(740) Bohemia Patent, Ing. Jana Vandělková, Vodičkova 791/41, Praha 1 - Nové Město, 11000
(510) (16) papír a výrobky z papíru, tiskoviny, časopisy, periodika, knihy, učební a školní potřeby a pomůcky spadající do této třídy; (41) provozování a organizační zajišťování vzdělávacích akcí.
(511) 16, 41
(210) O-99545

(111) **224769**
(220) 15.05.1995
(151) 26.06.2000
(540)

VOX

(730) **Vostrovská Zdenka Ing.**, Kunderatka 1911/4, Praha 8, 18000, CZ
(740) Bohemia Patent, Ing. Jana Vandělková, Vodičkova 791/41, Praha 1 - Nové Město, 11000
(510) (9) softwarové produkty; (16) učební a školní potřeby a pomůcky obsažené v této třídě; (35) automatické zpracování dat, zejména v oblasti účetnictví a daňového poradenství, činnost ekonomických a daňových poradců; (41) provozování a organizační zajišťování vzdělávacích akcí, nakladatelská činnost; (42) návrhy, jejich zpracování a tvorba software.
(511) 9, 16, 35, 41, 42
(210) O-100189

(111) **270312**
(220) 23.06.2004
(151) 28.02.2005
(540)

CÍSAŘKA

(730) **SPITI a.s.**, Evropská 810/136, Praha 6 - Vokovice, 16000, CZ
F.R.C., a.s., Muchova 223/9, Praha 6, 16000, CZ
(740) Ing. Hana Landová, Františka Novotného 151, Žilina, 27301
Ing. Hana Landová, Františka Novotného 151, Žilina, 27301
(510) (35) zprostředkovatelská, konzultační a poradenská činnost v oblasti obchodu, reklama, propagace, inzerce a poskytování obchodních informací prostřednictvím všech druhů médií, marketing, činnost podnikatelských, organizačních a ekonomických poradců; (36) činnost finančních poradců, činnost realitní kanceláře, inženýrská, poradenská a obstaravatelská činnost v investiční výstavbě, koupě, prodej a pronájem bytových a nebytových prostor, zařazených do této třídy, správa nemovitostí; (37) údržba nemovitostí; (39) pronájem, nákup a prodej garáží, skladovacích prostor a ploch, parkovacích a odstavných ploch; (42) projektová činnost ve výstavbě.
(511) 35, 36, 37, 39, 42
(210) O-355651

(111) **272262**
(220) 24.09.2004
(151) 26.04.2005
(540)



(730) **Mather Adventures, s.r.o.**, Přívozní 1064/2a, Praha 7, Holešovice, 17000, CZ
(740) Mgr. Vladimír Kočíř, Na desátém 31, Ostrava - Moravská Ostrava, 70200
(510) (35) marketingové studie, průzkum trhu, reklama, reklama on-line v počítačové síti, reklamní agentury, systemizace informací do počítačových databází, on-line nákupní výběrová řízení, zprostředkování v oblasti nákupu a prodeje zboží; (38) počítačová komunikace-přenos dat a informací prostřednictvím počítačů, služby webových portálů; (42) počítačové programování, tvorba software, tvorba a správa webových stránek, aktualizace počítačových programů.
(511) 35, 38, 42
(210) O-359679

(111) **272785**
(220) 14.10.2004
(151) 25.05.2005
(540)



(730) **SPORTSTARR, a.s.**, U Stadionu 3570, Havlíčkův Brod, 58001, CZ
(510) (35) propagační činnost, reklama, pomoc při řízení obchodní činnosti, obchodní administrativa, kancelářské práce; (41) výchova, vzdělávání, zábava, sportovní a kulturní aktivity; (43) služby zajišťující stravování a nápoje, dočasné ubytování.
(511) 35, 41, 43
(210) O-360176

(111) **274297**
(220) 11.01.2005
(151) 25.07.2005
(540)

ABROLL

(730) **Navara Zbyněk**, Hořejší 12, Brno, 61400, CZ
(740) Bohemia Patent, Ing. Jana Vandělíková, Vodičkova 791/41, Praha 1 - Nové Město, 11000
(510) (12) vozidla, osobní auta, užitková vozidla, mikrobusey a ostatní dopravní prostředky, motory pro pozemní vozidla, autodoplňky a náhradní díly pro pozemní vozidla a součásti motorových vozidel v této třídě, spoilery pro osobní a nákladní automobily, boční a čelní masky motorových vozidel, skelety sedadel, skelety opěrek hlavy, konstrukční prvky motorových vozidel, například kryty rozvodů, kapoty na automobilové motory, víka pro palivové nádrže, volanty vozidel, nástavby na užitková vozidla, dodávkové, nákladní, sportovní a prodejní nástavby a přívesy osobních a nákladních vozidel, spací nástavby, valníkové, sklopné, kontejnerové a skříňové nástavby, nosiče kontejnerů, kontejnerové zásobníky, korby, kontejnery, lisovací kontejnery, kabiny, boxy, boky karosérií autobusů, střechy autobusů, přední masky a blatníky motocyklů, nádrže vozidel, kapoty a střechy vozidel, blatníky, kryty kol, podlahy ložných prostorů motorových vozidel, nárazníky pro osobní automobily a autobusy, podlázky pro vozidla, příslušenství pro motorová vozidla a jejich výzbroj zahrnutá v této třídě, kryty instalací vozidel, součásti sanitárních zařízení pro autobusy, kompletní sestavy interiéru sociálního zařízení autobusů, nekovové konstrukční díly automobilů zahrnuté do této třídy, tvarovky větracího potrubí a větrací potrubí vozidel, nádržky chladicí kapaliny, nádržky brzdové kapaliny, nádržky ostřikovače, tvarovky a potrubí pro chladicí okruh motorů, bezpečnostní pásy pro sedadla automobilů, návěsy, přívesy, tahače; (37) opravy motorových vozidel, montáž příslušenství užitkových vozidel, opravy nástaveb a příslušenství užitkových vozidel, opravy dopravních prostředků, zámečnictví ve tř. 37; (39) silniční motorová doprava, odtahová služba, informace o dopravě, pronájem parkovacích ploch, zprostředkování dopravy a přepravy -zasílatelství; (40) kovoobrábění.
(511) 12, 37, 39, 40
(210) O-422178

(111) **274804**
(220) 12.01.2005
(151) 25.08.2005
(540)



(730) **Kubíček Stanislav**, Pod Hájem 1202, Vizovice, 76312, CZ
(510) (20) figurky, věnce, svícny, apod., pro dekorativní účely v rámci této třídy.
(511) 20
(210) O-422200

(111) **275544**
(220) 16.02.2005
(151) 29.09.2005
(540)



(730) **EGLON s.r.o.**, Vítězná 1, Šumperk, 78701, CZ
(740) PROPATENT, Ing. Vlasta Sedláčková, Pod Pekařkou 1, Praha 4, 14700
(510) (9) mobilní telefony, elektronické karty, nabíječky, sluchátka k mobilním telefonům; (16) výrobky z papíru, papírové karty na dobítí telefonů; (18) výrobky z kůže - v rámci této třídy, obaly a taštičky - v rámci této třídy, kožené pásky, kabelky; (37) servis a opravy mobilních telefonů.
(511) 9, 16, 18, 37
(210) O-423436

(111) **275743**
(220) 16.03.2005
(151) 29.09.2005
(540)

easytherm

(730) **easytherm.cz s.r.o.**, Hegerova 170, Polička, Horní Předměstí, 57201, CZ
(740) Ing. Radmila Baumová, nám. Republiky 75/2, Žďár nad Sázavou, 59101
(510) (9) měřicí a snímácí a regulační přístroje a výrobky jako zejména čidla, sondy a snímače pro teplotní, tlakové a vlhkostní a jiné neelektrické veličiny, regulátory, teploměry, vlhkoměry, spínače, systémy pro měření a registraci teplot, časové spínače, elektrické kabely, elektrické dráty, chrániče proti přepětí, elektrické konektory, spojky, svorky, elektrické spínače, rozvodné panely a skříně, pojistky, jističe, dálkové ovladače, elektrické zařízení pro dálkové ovládání průmyslových procesů, software; (11) topné články, zařízení a přístroje pro osvětlení, vytápění, větrání a klimatizaci, pece, sušárny a veškeré příslušenství k těmto zařízením a přístrojům; (42) vývoj, poradenství, návrhy, dokumentace a technická pomoc v oboru měřicí, regulační techniky a vytápění, tvorba software, inženýrská činnost ve výše uvedených oblastech.
(511) 9, 11, 42
(210) O-424286

(111) **275761**
(220) 23.03.2005
(151) 29.09.2005
(540)



(730) **TVIN, a.s.**, Modletice 71, 25101, CZ
(740) JUDr. Jiří Hartmann, advokát, Sokolovská 49/5, Praha 8, 18600
(510) (32) piva, minerální vody, šumivé nápoje a jiné nápoje nealkoholické, nápoje a šťávy ovocné, sirupy a jiné přípravy k zhotovení nápojů; (33) alkoholické nápoje (s výjimkou pív).
(511) 32, 33
(210) O-424502

(111) **276035**
(220) 16.02.2005
(151) 26.10.2005
(540)



(730) **JUTA a.s.**, Dukelská 417, Dvůr Králové nad Labem, 54415, CZ
(740) Karel Čálek, patentový zástupce, Nad Palatou 12, Praha 5, 15000
(510) (17) zpevněné fólie na krytí lešení, střešní hydroizolace, fólie pro zahrádkářské účely, izolační materiály (teplo, zvuk, nášlap), hydroizolační fólie z PELH, perlínkové tkaniny pro stavební účely pod omítku; (18) tašky, vaky přepravní; (19) netkané geotextilie; (22) textilní přepravní vaky na nebezpečné materiály s vložkou z PE fólie, sisalové příže, nekovové pásy na balení nebo vázání, motouzy PP, konopné, papírové, lněné, sisalové, těsnicí provazce lněnokonopné a PP, pytle jutové, kombinované, PP na balení sypkých materiálů, pytle pletené PE, kaširované s PE vložkou na balení ovoce a zeleniny, pásy z PP nebo PE síťoviny pro užití jako ochranné obaly stromů a rostlin vinné révy nebo jako provizorní oplocení, vaky zásobníkové (síla), z PP tkanin režných i kaširovaných; (23) papírové příže pro textilní účely, konopné příže, jutařské příže, PP nitě; (24) tkaniny jutové, směšové, celopropylenové, polyetylenové pleteniny na balení.
(511) 17, 18, 19, 22, 23, 24
(210) O-423431

(111) **276079**
(220) 02.03.2005
(151) 26.10.2005
(540)



(730) **Digital Resources a.s.**, Poděbradská 520/24, Praha 9, 19000, CZ
(740) PROPATENT, Ing. Vlasta Sedláčková, Pod Pekařkou 1, Praha 4, 14700
(510) (9) výpočetní technika, hardware, software a příslušenství; (37) instalace a údržba informačních systémů, montáž a údržba telekomunikačních zařízení.
(511) 9, 37
(210) O-423826

(111) **276115**
(220) 08.03.2005
(151) 26.10.2005
(540)

AUTO LUKA

(730) **AUTO - LUKA s.r.o.**, Jirská 617/24, Ostrava - Přívoz, 70200, CZ
(740) Ing. Pavel Nádvořník s.r.o., Sokola Tůmy 1099/1, Ostrava-Mariánské Hory, 70900
(510) (12) veškerá motorová vozidla, spadající do této třídy, náhradní díly pro motorová vozidla, veškeré autopříslušenství, spadající do této třídy (například motory pro pozemní vozidla, spojky a převodové zařízení pro pozemní vozidla, bezpečnostní pásy, volanty, brzdy, potahy na sedadla vozidel), jízdní kola, včetně náhradních dílů a příslušenství pro jízdní kola; (35) zprostředkování obchodu s motorovými vozidly ojetými a novými a jejich příslušenstvím, zprostředkovatelská činnost v oblasti obchodu, odborné obchodní poradenství, pomoc při řízení obchodní činnosti, obchodní a podnikatelské informace, vedení účetnictví, dražby, hospodářské (ekonomické) prognózy, inzercce poštou, on-line inzercce, kanceláře dovozní a vývozní, marketingové studie, obchodní management, obchodní nebo podnikatelský průzkum, předvádění zboží, reklama, reklama on-line v počítačové síti, rozšiřování reklamních a propagačních materiálů a textů zákazníkům, vydávání reklamních nebo náborových, propagačních a inzertních textů, pronájem reklamních ploch, organizování výstav komerčních nebo reklamních, propagace, obchodní administrativa, kancelářské práce, vyhledávání informací v počítačových souborech, poskytování obchodních informací a zprostředkování služeb pomocí Internetu, kopírování nebo rozmnožování (reprodukce) dokumentů, dokladů; (37) autoopravy, autoservisy, opravy, servis a údržba motorových vozidel a služby s tím spojené, spadající do této třídy, čištění dopravních prostředků (čištění automobilů, leštění, politura), obnova motorů (použitých nebo částečně zničených), antikorozní nátěry pro vozidla, antikorozní úprava, protektorování a opravy pneumatik (včetně opravy vulkanizací), provozování čerpacích stanic s palivou a mazivou; (39) doprava s výjimkou dopravy kamiónové vnitrostátní a dopravy fiakrové, zprostředkovatelská činnost v oblasti dopravy motorových vozidel, odtahová služba, služby týkající se půjčování a pronájmu motorových vozidel, služby v dopravě a přepravě, organizování cest, dopravní informace, služby parkování vozidel, pronájem nosičů na automobily.
(511) 12, 35, 37, 39
(210) O-423988

(111) 276125
(220) 09.03.2005
(151) 26.10.2005
(540)



(730) **Bidvest Czech Republic s.r.o.**, V Růžovém údolí 553, Kralupy nad Vltavou, 27801, CZ

(740) Václav Müller, patentový zástupce, Filipova 2016/6, Praha 4, 14800

(510) (5) výrobky dietetické, pro léčebné účely, potraviny pro děti, batolata a nemocné, potravinové přípravky a doplňky všeho druhu, jako posilující přípravky, tonika, vitamínové přípravky, poživatiny pro doplnění redukčních diet nebo přípravků pro hubnutí, vše s léčebnými účinky, přípravky s léčebnými účinky obsahující biochemické katalyzátory, zejména pro fyzicky aktivní osoby, rekonvalescenty a nemocné, vše výše uvedené určené k léčebným účelům, desinfekční prostředky, WC deodoranty, WC osvěžovače, WC gely, přípravky pro desinfekci bytu, prostředky k ničení plevele a k hubení živočišných škůdců, přípravky zvěrolékařské, diabetické přípravky pro léčebné účely; (16) papír a výrobky z papíru všeho druhu spadající do této třídy, jako papír balící, papírové podložky pod sklenice, lepenka a kartonážní výrobky, tiskoviny, časopisy, periodika, knihy, výrobky knihařské, fotografie, psací potřeby, kancelářské potřeby kromě nábytku, učební a školní potřeby a pomůcky, karty, štočky, obaly z papíru, tiskopisy, pohlednice, známky, samolepky, potřeby pro umělce, štětce; (25) oděvy, saka, kalhoty, svetry, košile, obleky, sukně, pláště, kostýmy, cvičební úbory, oděvní doplňky spadající do tř. 25 jako pásky ke kamašim, klapky na uši, kravaty, motýlky, šály, rukavice, klobouky, čepice, ponožky, šle, spodní prádlo, kožesinové ozdoby oděvní, blůzy, baret, šátky, podkolenky, boty, turistické oděvy, opasky, pracovní oděvy, oděvy pro volný čas, zejména pro sport, spadající do této třídy; (28) vánoční stroměčky umělé, ozdoby na vánoční stroměčky, jako vánoční řetězy, věnce, svíčky na svíčky pro vánoční stroměčky, hry, hračky mechanické, hudební, fyzikální, včetně hraček pro domácí zvířata, tělocvičné a sportovní nářadí, jako míče hrací fotbalové, volejbalové, basketbalové, tenisové, míčky na stolní tenis, squash, badmintonové, rakety a pátky tenisové, na stolní tenis, badmintonové, squashové, chrániče loketní, kolenní a holenní (jako sportovní potřeby), míčky na hraní, rybářské náčiní, návnady pro rybáře, nářadí pro zimní sporty, nářadí pro sportovní hry, výrobky plážové a koupací, jako plavecké a potápěčské ploutve, šermířské sečné a bodné zbraně, lovecké vábničky; (29) mléčné výrobky, jako mražené smetanové krémy i s rostlinným tukem, jogurtové, s přídavkem ovoce, ovocné krémy mražené samostatně, ovocné dřeně, maso, ryby, drůbež, zvěřina, paštiky, ovoce a zelenina konzervovaná sušená, šťáva rajčatová na vaření, želé, džemy, kompoty, vejce, mléko, výrobky na bázi brambor, jako bramborové lupínky apod. spadající do tř. 29, oleje a tuky jedlé; (30) zmrzliny, zmrzlinové poháry, led pro osvěžení, přísady do zmrzlin, oplatky, cukrovinky, včetně gumových (žvýkací guma ne pro lékařské účely) a esencí pro cukrovinky, cukrářské výrobky všeho druhu, jako dorty, koláče, marcipán, pečivo jemné, perníky, medovíčky, suchary, zákusky apod., káva, čaj, kakao, cukr, rýže, kávové náhražky, med, sirup melasový, masové výtažky, droždí pro kynutí, sůl, hořčice, ocet, omáčky, majonéza, kečup, koření, obilné vločky, výrobky na bázi sušené bramborové kaše, pšeničné mouky, nativních a modifikovaných škrobů, jako bramborové těsto v prášku, bramborová kaše v prášku, bramborové drtě, bramborové krokety v prášku, bramborové noky v prášku, směs pro přípravu knedlíků; (32) piva všeho druhu, vody minerální a šumivé a jiné nealkoholické nápoje, sirupy a jiné přípravky k přípravě nápojů, ovocné šťávy a nápoje z ovocných šťáv, šťávy zeleninové na pití jako šťáva rajčatová, energetické nápoje, iontové nápoje; (35) pořádání výstav k obchodním a reklamním účelům, činnost reklamní a inzertní, průzkum a analýzy trhů, kopírování dokumentů, distribuce zboží k reklamním účelům, aranžérství - aranžování výkladů, marketing, automatizované zpracování dat; (41) výchovná,

zábavní, školící, sportovní a kulturní činnost, jako organizace společenských, sportovních, turistických, ekologických a kulturních akcí a slavností, pořádání školení, předškolní vzdělávání a doškolování, půjčování a rozšiřování knih, novin a časopisů, nakladatelská a vydavatelská činnost.

(511) 5, 16, 25, 28, 29, 30, 32, 35, 41
(210) O-424066

(111) 276158
(220) 16.03.2005
(151) 26.10.2005
(540)

PARC FERME

(730) **Václav Krupička**, Nové Náměstí 1262/4, Praha 10, 10400, CZ

(510) (9) brýle, pouzdra na brýle, brýle proti slunci, brýle sluneční; (18) batohy, batohy turistické, cestovní kufry, deštníky, náprsní tašky, slunečníky, tašky plážové; (24) podložky na stůl pro sklenice a talíře, pokrývky na stůl, přikrývky cestovní, ručníky, nátečníky, trička, vesty, zástěry; (26) jehelníčky; (35) pronájem reklamních materiálů, pronájem reklamních ploch, reklama, reklama (propagace), reklamní agentury, reklamní materiály (aktualizování), reklamní materiály (pronájem); (36) kancelářské realitní, pronájem bytů; (37) autoservisy; (39) doprava nákladní (kamiónová), doprava (automobilová), pronájem garáží, pronájem nákladních vozidel a kamiónů, přeprava nábytku, skladování, zprostředkování přepravy; (41) fotografování, herny (provozování), karaoke (poskytování služeb), kempinky (služby), organizování soutěží, plánování a organizování večírků, sportovní služby pro Kempování, výstavy (organizování kulturních nebo vzdělávacích), zábava (služby); (43) automaty (rychlé občerstvení), služby barů, bufety, hotelové služby, rezervace hotelů, jídelny a závodní jídelny, kavárny, služby motelů, turistické noclehárny, penziony, penziony pro zvířata, pronájem jednacích místností, provoz hotelového ubytování, provozování kempů, půjčování stanů, půjčování stolů, židlí, prostírání a nápojového skla, restaurace, restaurace samoobslužné, ubytovací služby (hotely, penziony), ubytování (pronajímání a přechodné); (44) kadeřnické salóny, salóny krásy, tetování; (45) seznamovací služby.

(511) 9, 18, 24, 25, 26, 35, 36, 37, 39, 41, 43, 44, 45
(210) O-424271

(111) 276165
(220) 16.03.2005
(151) 26.10.2005
(540)



(730) **Bidvest Czech Republic s.r.o.**, V Růžovém údolí 553, Kralupy nad Vltavou, 27801, CZ

(740) Václav Müller, patentový zástupce, Filipova 2016/6, Praha 4, 14800

(510) (29) mléčné výrobky, jako mražené smetanové krémy i s rostlinným tukem, jogurtové, s přídavkem ovoce, ovocné krémy mražené samostatně, ovocné dřeně; (30) zmrzliny, zmrzlinové poháry, led pro osvěžení, přísady do zmrzlin.

(511) 29, 30
(210) O-424305

(111) **276166**
(220) 16.03.2005
(151) 26.10.2005
(540)



(730) **Bidvest Czech Republic s.r.o.**, V Růžovém údolí 553, Kralupy nad Vltavou, 27801, CZ
(740) Václav Müller, patentový zástupce, Filipova 2016/6, Praha 4, 14800
(510) (29) mléčné výrobky, jako mražené smetanové krémy i s rostlinným tukem, jogurtové, s přídavkem ovoce, ovocné krémy mražené samostatně, ovocné dřeně; (30) zmrzliny, zmrzlinové poháry, led pro osvěžení, přísady do zmrzlin.
(511) 29, 30
(210) O-424306

(111) **276167**
(220) 16.03.2005
(151) 26.10.2005
(540)



(730) **Bidvest Czech Republic s.r.o.**, V Růžovém údolí 553, Kralupy nad Vltavou, 27801, CZ
(740) Václav Müller, patentový zástupce, Filipova 2016/6, Praha 4, 14800
(510) (29) mléčné výrobky, jako mražené smetanové krémy i s rostlinným tukem, jogurtové, s přídavkem ovoce, ovocné krémy mražené samostatně, ovocné dřeně; (30) zmrzliny, zmrzlinové poháry, led pro osvěžení, přísady do zmrzlin.
(511) 29, 30
(210) O-424307

(111) **276168**
(220) 16.03.2005
(151) 26.10.2005
(540)



(730) **Bidvest Czech Republic s.r.o.**, V Růžovém údolí 553, Kralupy nad Vltavou, 27801, CZ
(740) Václav Müller, patentový zástupce, Filipova 2016/6, Praha 4, 14800
(510) (29) mléčné výrobky, jako mražené smetanové krémy i s rostlinným tukem, jogurtové, s přídavkem ovoce, ovocné krémy mražené samostatně, ovocné dřeně; (30) zmrzliny, zmrzlinové poháry, led pro osvěžení, přísady do zmrzlin.
(511) 29, 30
(210) O-424309

(111) **276169**
(220) 16.03.2005
(151) 26.10.2005
(540)



(730) **Bidvest Czech Republic s.r.o.**, V Růžovém údolí 553, Kralupy nad Vltavou, 27801, CZ
(740) Václav Müller, patentový zástupce, Filipova 2016/6, Praha 4, 14800
(510) (29) mléčné výrobky, jako mražené smetanové krémy i s rostlinným tukem, jogurtové, s přídavkem ovoce, ovocné krémy mražené samostatně, ovocné dřeně; (30) zmrzliny, zmrzlinové poháry, led pro osvěžení, přísady do zmrzlin.
(511) 29, 30
(210) O-424310

(111) **276171**
(220) 16.03.2005
(151) 26.10.2005
(540)



(730) **Bidvest Czech Republic s.r.o.**, V Růžovém údolí 553, Kralupy nad Vltavou, 27801, CZ
(740) Václav Müller, patentový zástupce, Filipova 2016/6, Praha 4, 14800
(510) (29) mléčné výrobky, jako mražené smetanové krémy i s rostlinným tukem, jogurtové, s přídavkem ovoce, ovocné krémy mražené samostatně, ovocné dřeně; (30) zmrzlina, zmrzlinové poháry, led pro osvěžení, přísady do zmrzlin.
(511) 29, 30
(210) O-424312

(111) **276172**
(220) 16.03.2005
(151) 26.10.2005
(540)



(730) **Bidvest Czech Republic s.r.o.**, V Růžovém údolí 553, Kralupy nad Vltavou, 27801, CZ
(740) Václav Müller, patentový zástupce, Filipova 2016/6, Praha 4, 14800
(510) (29) mléčné výrobky, jako mražené smetanové krémy i s rostlinným tukem, jogurtové, s přídavkem ovoce, ovocné krémy mražené samostatně, ovocné dřeně; (30) zmrzlina, zmrzlinové poháry, led pro osvěžení, přísady do zmrzlin.
(511) 29, 30
(210) O-424313

(111) **276179**
(220) 17.03.2005
(151) 26.10.2005
(540)

Co je Mroží, to je boží

(730) **Bidvest Czech Republic s.r.o.**, V Růžovém údolí 553, Kralupy nad Vltavou, 27801, CZ
(740) Václav Müller, patentový zástupce, Filipova 2016/6, Praha 4, 14800
(510) (5) dietetické potraviny, nápoje a jiné výrobky pro léčebné účely, potraviny pro kojence a děti s léčebnými účinky, posilující potraviny s léčebnými účinky, potravinové doplňky s léčebným účinkem, vitamínové nebo minerální přípravky, cukrářské výrobky s léčebným účinkem; (29) potraviny živočišného původu, zeleniny a jiné zahradní jedlé výrobky připravené pro konzervování a konzumaci, smetanové krémy i s rostlinným tukem i mražené, jogurtové krémy i mražené, jogurtové nebo smetanové krémy s přídavkem ovoce, ovocné krémy mražené samostatně,

ovocné dřeně, bramborové lupínky, bujón, vývar, přípravky na bujóny, čočka konzervovaná, droby, vnitřnosti, dršťky, drůbež (neživá), dřeně (ovocná), džemy, fazole konzervované, hrách konzervovaný, hranolky bramborové, humři (neživí), huspeniny, játra, játrová paštika, jedlé oleje, jedlé tuky, jelita, tlačěnka, jogurt, kaviár, kefir, klobásy, salámy, párky, koblíhy plněné brambory, koncentráty bujónové, koncentráty vývary, koncentrované vývary, konzervy masové, konzervy rybí, konzervy zeleninové, korýši (s výjimkou živých), krevety (neživé), krokety, kysané zelí, langusty neživé, lanýže konzervované, losos, margarín, marmeláda, máslo, maso, maso konzervované, masové extrakty, měkkýši (neživí), mléko, mléčné výrobky, mražené mléčné výrobky, mražené ovoce, ovocné nebo zeleninové mražené protlaky, mušle (neživé), nakládaná zelenina, nasolené potraviny, olivový olej, ovoce konzervované, ovoce zavařené, ovoce kandované, ovocné saláty, rybí plátky, polévky, přípravky pro výrobu polévek, potraviny solené, potraviny z ryb, přislažované ovoce, raci (s výjimkou živých), rajčatová šťáva na vaření, rajčatový protlak, ryby konzervované, potravinářské výrobky z ryb, ryby solené, ryby ve slaném nálevu, ryby s výjimkou živých, řepkový olej jedlý, saláty ovocné, saláty zeleninové, sardinky, slanečci, sledi, slanina, slunečnicový olej jedlý, smetana, sumýši (neživí), sušené ovoce, sýry, šlehačka, šťávy zeleninové na vaření, šunka, tofu, tukové pomazánky na chléb, tuky jedlé, tuňák, ústřice s výjimkou živých, uzenniny, vejce, vepřové maso, vepřové sádlo, vnitřnosti, droby, držky, zelenina v pikantním nálevu, zvěřina, žampiony konzervované, želatina, mražená zelenina, výtažky masové; (30) potraviny rostlinného původu připravené pro konzumaci nebo konzervování, masové šťávy (omáčky), cukr, cukroví, cukrovinky, mražené nebo chlazené cukrovinky, čaj, čokoláda, dorty, hořčice, housky, chléb, jemné pečivo, jogurtová zmrzlina, kakao, kakaové nápoje, karamely, káva, kečup, keksy, koláče, koření, kreky, krupice, kuchyňská sůl, kvasnice, droždí v tabletách k nelékařským účelům, kypřicí prášek, led přírodní nebo umělý, led pro osvěžení, listové těsto, majonéza, makaróny, mandlové těsto, marcipán, marinády (chuťové přísady), máslové tukové těsto, maso (látky na zjemnění) pro domácnost, masové paštiky zapečené v těstě, masové pirožky zapečené v těstě, med, medovňky, perníky, mouka potravinářská a výrobky z mouky, muesli, nápoje čokoládové, kakaové, kávové, přísady do nápojů, nekynutý chléb, nudle, ocet, oplatky, ovesná kaše, potraviny na bázi ovesa, ovesné vločky, ozdoby na dorty jedlé, palačinky, pizzy, pralinky, přísady do zmrzlin, pudinky, rajčatová omáčka, ravioli, rohlíky, rýže, rýžové koláčky, sendviče, suchary, kuchyňská sůl, sušenky, biskvity, šerbet, přípravky na ztužení šlehačky, špagety, šťávy s výjimkou dresinků, těsta, těstoviny, vlasové nudle, vločky, zákusky, zálivky na ochucení, zmrzlina, zmrzlinové poháry, želé ovocné, žemle, knedlíky.

(511) 5, 29, 30
(210) O-424363

(111) **276331**
(220) 05.04.2005
(151) 26.10.2005
(540)

VALECAPS

(730) **SVUS Pharma a.s.**, Smetanovo nábřeží 1238/20a, Hradec Králové, 50002, CZ
(740) ing. Marie Smrčková, patentový zástupce, Velflíkova 10, Praha 6, 16000
(510) (5) léčiva pro lékařské a zvěrolékařské účely, léčiva posilující nervovou soustavu, sirupy pro farmaceutické účely, potravinový doplněk pro lékařské účely, albuminová (bilkovinová) potrava a přípravky pro lékařské účely, aminokyseliny pro lékařské účely, prostředky proti bolesti hlavy, léčivé byliny a bylinné výtažky, léčivé tinktury a kapky, léčivé čaje, enzymy pro lékařské účely, přípravky pro hubnutí, vitamínové přípravky, chemické a biologické přípravky pro léčebné účely, kapsle pro léky; (30) potravinové doplňky v rámci této třídy, ne pro lékařské účely; (44) farmaceutické poradenství, farmaceutická výroba (poradenství).
(511) 5, 30, 44
(210) O-424939

(111) **276398**
(220) 19.04.2005
(151) 15.10.2005
(540)

**maxi
vita**

(730) **VITAR, s.r.o.**, třída Tomáše Bati 385, Zlín, Louky, 76302, CZ
(740) JUDr. Lucie Míková, advokátka, tř. T. Bati 385, Zlín, 76302
(510) (5) farmaceutické přípravky a výrobky, vitamínové, dietetické, nutriční, diabetické přípravky a výrobky a minerální doplňky potravy upravené k léčebným účelům; (30) tabletové a práškové potravinové výrobky, zejména potravinové doplňky z přírodních zdrojů, proteiny pro lidskou spotřebu, cukrovinky, bonbóny, pastilky (cukrovinky), příchutě do nápojů a potravin; (32) nealkoholické nápoje všeho druhu, iontové nápoje, přípravky do nápojů, příchutě k výrobě nápojů.
(511) 5, 30, 32
(210) O-425434

(111) **276734**
(220) 16.03.2005
(151) 28.11.2005
(540)



(730) **Bidvest Czech Republic s.r.o.**, V Růžovém údolí 553, Kralupy nad Vltavou, 27801, CZ
(740) Václav Müller, patentový zástupce, Filipova 2016/6, Praha 4, 14800
(510) (29) mléčné výrobky, jako mražené smetanové krémy i s rostlinným tukem, jogurtové, s přísadkou ovoce, ovocné krémy mražené samostatně, ovocné dřeně; (30) zmrzlina, zmrzlinové poháry, led pro osvěžení, přísady do zmrzlin.
(511) 29, 30
(210) O-424314

(111) **276762**
(220) 24.03.2005
(151) 28.11.2005
(540)

PROSTURIN

(730) **VitaHarmony, s. r. o.**, Vyhlídka 39, Brno, 63800, CZ
(510) (5) výrobky dietetické k lékařským účelům, vitamínové a multivitaminové přípravky, potraviny pro batolata; (30) káva, čaj, kakao, cukr, rýže, tapioka, ságo, kávové náhražky, mouka a obilní výrobky, chléb, sušenky, suchary, koláče, jemné pečivo a cukrovinky, bonbony, lízátko, zmrzlina, med, sirup z melasy, kvasnice, prášky do pečiva, sůl, hořčice, pepř, ocet, chuťové omáčky, koření; (32) minerální vody, šumivé nápoje a jiné nápoje nealkoholické, sirupy a jiné přípravky ke zhotovování nápojů, ovocné šťávy a nápoje, vitamínové a multivitaminové nápoje.

(511) 5, 30, 32
(210) O-424535

(111) **276788**
(220) 30.03.2005
(151) 28.11.2005
(540)



(730) **ALTECO CHEMICAL PTE LTD.**, 19, Tuas Avenue 11, Singapore, SG
(740) KOREJZOVÁ & SPOL., v.o.s., JUDr. Petra Korejzová, Korunní 810/104 E, Praha 10, 10100
(510) (1) chemické výrobky určené pro průmysl, vědy a fotografii, jakož i pro zemědělství, zahradnictví a lesnictví, umělé pryskyřice v surovém stavu, plastické hmoty v surovém stavu, hnojiva pro půdu, hasící směsi, prostředky pro kalení a letování kovů, chemické výrobky určené ke konzervování potravin, tříslicí materiály, lepidla pro průmysl; (16) papír, lepenka a výrobky z těchto materiálů, které nejsou zařazeny do jiných tříd, tiskárenské výrobky, potřeby pro knižní vazby, fotografie, papírenské zboží, lepidla pro papírenství nebo domácnost, materiál pro umělce, štetce, psací stroje a kancelářské potřeby (vyjímaje nábytek), učební a vyučovací pomůcky s výjimkou přístrojů, plastové materiály pro balení nezařazené do jiných tříd, tiskařské typy, štočky.
(511) 1, 16
(210) O-424684

(111) **276847**
(220) 06.04.2005
(151) 28.11.2005
(540)



(730) **Jobánek Zdeněk Ing.**, Kaštanová 679, Milovice, 28924, CZ
(510) (35) propagační činnost, reklama, pomoc při řízení obchodní činnosti, obchodní administrativa, kancelářské práce; (41) výchova, vzdělávání, zábava, sportovní a kulturní aktivity; (42) vědecké a technologické služby a s nimi spojený výzkum a návrhy, průmyslové analýzy, návrh a vývoj počítačového hardware a software, právní služby.
(511) 35, 41, 42
(210) O-425036

(111) **276861**
(220) 07.04.2005
(151) 28.11.2005
(540)

NEURA

(730) **NEURA, s.r.o.**, U Písecké brány 22, Praha 6, 16000, CZ
(740) Ing. Václav Kratochvíl, patentový zástupce, Radlická 28/663, Praha 5, 15000
(510) (35) analýzy nákladů, dodavatelské služby pro třetí osoby, správa hotelů, obchodní nebo podnikatelské informace, dovozní a vývozní kancelář, propagační a marketingová činnost, systemizace informací do počítačové databáze, obchodní poradenské a konzultační služby, propagační tisk (rozšiřování), předvádění zboží, účetnictví, zprostředkovatelská činnost v oblasti obchodu a obchodních služeb, průzkum a analýza trhu, zejména trhu realit, komerční využití Internetu v oblastech komerčních internetových médií a vyhledávacích služeb, on-line inzerce v oblasti trhu s realitami, direct mailové služby; (36) činnost realitní kanceláře, pronájem bytů, pronájem nájemních domů, správa realit a nemovitostí, finanční odhady a oceňování nemovitostí, investorská činnost v oblasti výstavby, zprostředkování finančních operací, zástavy, leasingové financování koupě, zprostředkování půjček, zprostředkování pojištění, finanční poradenství, zprostředkovatelské, poradenské a konzultační služby v oblasti realit a investic, ubytovací kanceláře (byty, místnosti); (38) poskytování informací a jiných informačních produktů všeho druhu - informační kancelář, přenos zpráv a obrázků pomocí počítačů, šíření elektronických časopisů a jiných periodik, knih a dalších informací v počítačových sítích, počítačová komunikace, elektronická pošta, provozování informačních sítí, systémů a databází, včetně elektronických, zejména on-line systémů; (41) nakladatelská a vydavatelská činnost, vydávání knih, publikací, časopisů, CD-ROM titulů, tvorba audiovizuálních děl, datových souborů včetně jejich elektronické podoby, korespondenční kurzy, výroba zvukových a zvukově obrazových záznamů, organizování a vedení seminářů, přednášek a soutěží, vzdělávací informace, informace o možnostech zábavy a rekreace, soutěže, zábava, klubové služby, organizování kulturních výstav; (42) tvorba informačních databází, zprostředkování právní pomoci v oboru realit, tvorba multimediálních dokumentů, prezentací, aplikací, katalogů apod., expertízy, zákonné zastupování, právní porady a odborné konzultace.
(511) 35, 36, 38, 41, 42
(210) O-425060

(111) **276864**
(220) 08.04.2005
(151) 28.11.2005
(540)

CABILANT

(730) **Wyeth LLC**, 235 East 42nd Street, New York, 10017, NY, US
(740) Čermák a spol., JUDr. Karel Čermák jr., Ph.D., LL.M., advokát, Elišky Peškové 15/735, Praha 5, 15000
(510) (5) farmaceutické přípravky určené k prevenci a/nebo léčbě chorob a poruch centrálního nervového systému, neurologických poruch, vazomotorických symptomů menopauzy, pocitů úzkosti, neuropatických bolestí, fibromyalgie, poruch močového ústrojí, chronických bolestí a funkčnosti somatických syndromů.
(511) 5
(210) O-425107

(111) **276865**
(220) 08.04.2005
(151) 28.11.2005
(540)

PRISTIQ

(730) **Wyeth LLC**, 235 East 42nd Street, New York, 10017, NY, US
(740) Čermák a spol., JUDr. Karel Čermák jr., Ph.D., LL.M., advokát, Elišky Peškové 15/735, Praha 5, 15000
(510) (5) farmaceutické přípravky určené k prevenci a/nebo léčbě chorob a poruch centrálního nervového systému, neurologických poruch, vazomotorických symptomů menopauzy, pocitů úzkosti, neuropatických bolestí, fibromyalgie, poruch močového ústrojí, chronických bolestí a funkčnosti somatických syndromů.
(511) 5
(210) O-425108

(111) **276963**
(220) 20.04.2005
(151) 28.11.2005
(540)



kořenit jak šéfkuchař

(730) **Johann Kotányi, spol. s r.o.**, Kladenská 123, Praha 6, 16000, CZ
(740) Ing. Roman Vithous, Pavlíkova 605/12, Praha 4, 14200
(510) (29) želatina jedlá, ovoce sušené a zavažené, zelenina konzervovaná; (30) veškeré druhy koření, včetně směsí, nálevy k ochucení, zálivky na saláty, omáčky masové, omáčky sojové; (35) televizní reklama, vydávání a zveřejňování reklamních textů, rozšiřování reklamních materiálů.
(511) 29, 30, 35
(210) O-425520

(111) **276976**
(220) 22.04.2005
(151) 28.11.2005
(540)

Pražské Quadriennale

(730) **Institut umění-Divadelní ústav**, Celetná 595/17, Praha 1, 11000, CZ
(510) (41) výchova, vzdělávání, zábava, sportovní a kulturní aktivity.
(511) 41
(210) O-425594

(111) **276983**
(220) 22.04.2005
(151) 28.11.2005
(540)

KBA

(730) **Kotrlik Bourgeault Andruško Advokátní kancelář**, Jungmannova 31, Praha 1, 11000, CZ
(510) (42) právnícké služby.
(511) 42
(210) O-425603

(111) **277088**
(220) 06.06.2005
(151) 28.11.2005
(540)



Global Wines

(730) **Global Wines, s.r.o.**, Václavské nám. 53, Praha 1, 11000, CZ
(740) Ing. Michal Jupa, patentový zástupce, Na Baních 1385, Praha 5 - Zbraslav, 15600
(510) (32) minerální a syčené vody a ostatní nealkoholické nápoje, ovocné nápoje a ovocné džusy, sirupy a ostatní přípravky pro výrobu nápojů, pivo;

(33) alkoholické nápoje - vína, lihoviny, likéry (kromě piva); (35) zprostředkovatelská, konzultační a poradenská činnost v oblasti obchodu, export-import - zahraniční obchod, reklama, propagace, inzerce prostřednictvím všech druhů médií, marketing, výstavní akce pro komerční účely.

(511) 32, 33, 35
(210) O-427045

(111) **277089**
(220) 06.06.2005
(151) 28.11.2005
(540)



(730) **Global Spirits s.r.o.**, Václavské nám. 53, Praha 1, 11000, CZ
(740) Ing. Michal Jupa, patentový zástupce, Na Baních 1385, Praha 5 - Zbraslav, 15600
(510) (32) minerální a syčené vody a ostatní nealkoholické nápoje, ovocné nápoje a ovocné džusy, sirupy a ostatní přípravky pro výrobu nápojů, pivo; (33) alkoholické nápoje - vína, lihoviny, likéry (kromě piva); (35) zprostředkovatelská, konzultační a poradenská činnost v oblasti obchodu, export-import - zahraniční obchod, reklama, propagace, inzerce prostřednictvím všech druhů médií, marketing, výstavní akce pro komerční účely.
(511) 32, 33, 35
(210) O-427046

(111) **277182**
(220) 10.03.2005
(151) 14.12.2005
(540)

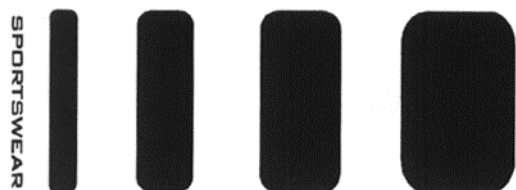

(730) **ALEA sportswear spol. s r. o.**, Pražská 263, Písek, 39701, CZ
(740) Mgr. Ilona Karlová, Karlova 108, Písek, 39701
(510) (22) lana, provazy, síťky, stany, plachty, plachtoviny, pytle (neobsažené v jiných třídách), materiál na vycpávky (s výjimkou kaučuku nebo plastických hmot), textilní materiály ze surových vláken, plachtovina, polovlněné materiály surové nebo částečně zpracované, síťovina; (23) elastická tkaniva pro obuv; (24) tkaniny a textilní výrobky, které nejsou uvedeny v jiných třídách, pokrývky ložní a ubrusy, bavlněné tkaniny všeho druhu jako bělené, barvené, tištěné, prací, háčkované, pletené jednobarevné, zušlechtněné, neobsažené v jiných třídách, bavlněné zboží potištěné nebo nikoliv, neobsažené v jiných třídách, bavlněné zboží tkané, neobsažené v jiných třídách, bavlněné zboží barvené, tkané nebo bělené, bělené bavlněné tkaniny, bělené tkaniny, cestovní pokrývky, elastické tkaniny, látky, též na obuv, hedvábní pro nátělníky, hedvábné látky, hedvábné tkaniny prací (plátina, pletené tkaniny), hedvábné tkaniny na

tiskařské šablony, impregnované látky, jersey (tkaniny), jutové látky a tkaniny, jutové tkaniny, kapesníky z textilu, kepry, látky a tkaniny pogumované a nepromokavé, neobsažené v jiných třídách, látky a tkaniny trikotové všeho druhu vyrobené na stávku z konopí, bavlny, vlny, lnu, hedvábní, látky bavlněné na prádlo, látky bavlněné nebo lněné na prádlo, látky elastické, ručníky, tkaniny k textilnímu užití, tkaniny pogumované, ne pro papírenské účely, vlajky (prapory), vzorované látky, whipcord (látka); (25) oděvy, obuv, kloboučnické zboží, barety, bavlněná konfekce (oděvy), boty, boty gumové, boty nepromokavé, boty (plíšky na okování bot), boty pracovní, cestovní čepice, čapky, čepce (čepice) vûbec, též koupací, plážové nebo toaletní, čepice též cestovní, elastické pletené zboží, golfové rukavice, chrániče hrudníku (oděv), kalhoty, kamaše, kloboučnické zboží, kombinézy k vodním lyžím, konfekce dámská, konfekční oděvy, konfekční zboží z elastických tkanin (oděvní), košile, koupací čepice, plavky, úbory, pláště, koupací sandály, koupací střevice, kožená obuv, kravaty, nátepníčky, nepromokavé boty, nepromokavé oděvy, nepromokavé pláště, nepromokavé pláště (kabáty), nepromokavé oděvníky, též pro táboření, obleky, též obleky koupací, oděvní zboží, oděvnícké zboží z elastických tkanin, oděvy, oděvy pletené, oděvy dámské, dětské, pánské včetně bot, střeviců a pantoflí, oděvy hotové (konfekční), oděvy ušité z tkanin, oděvy koupací, oděvy z voskovaného (olejovaného) plátina, oděvy pletené - stávkové, oděvy spodní nebo svrchní, oděvy pro cyklisty, oděvy pro motoristy, pantofle, plavky, plavky též koupací, plážové čepce a střevice, pletené elastické zboží, pletené oděvy a spodní prádlo (oděvy), pletené spodní prádlo též pletené na stávku, pletené šály na krk, pletené oděvy, ponožky, potítka, též z kaučuku, textilu, prádlo osobní, též prádlo pohlcující pot, prádlo spodní sající pot či nikoliv, prádlo spodní pletené, prádlo spodní všeho druhu, prádlo trvalé (oděvy), prádlo vyrobené na stávcích, prádlo z pogumovaných látek, prádlo spodní všeho druhu, prstové rukavice, přezůvky, pulovry, rukavice (oděv), rukavice prstové (oděv), sandály, též koupací, slipy, spodky, spodní prádlo dámské, spodní prádlo, též proti pocení, střevice na kopanou a jejich skoby, svrchní oděvy, šály na krk, též pletené, tenisky (střevice), župany; (26) krajky a výšivky, stuhy a tkaničky, knoflíky, háčky a očka/poutka - galanterie, špendlíky a jehly, umělé květiny, šněrovačla do bot, číslice na značení prádla, číslice nebo písmena ku značení prádla, elastické lemovky, pásy, festony (výšivky), hedvábné stuhy, jmenovky do klobouků, kalhotové spony, háčky, svorky, přezky, kalouny, též na lemování šatů, kalouny elastické či nikoliv, knoflíky, lemovky ozdobné, lemovky (pro oděvy), oděvní ozdoby, pásy (stuhy na-), písmena na značení prádla, stuhy (z textilních nebo umělých hmot), šněrovačla, uzávěry kovové pro oděvy, uzávěry z plastických hmot, uzávěry oděvní zdrhovací, vlákna kovová pro vyšívání, vlněné prýmký, vyšívání (háčky na -), výšivky (festony), vyztužovačla do límců, zdrhovací uzávěry, etikety, též etikety vlající - tkané, výšivky (tkaniny s předkreslenými vzory na-); (28) hry, hračky, potřeby pro gymnastiku a sport, které nejsou uvedeny v jiných třídách, vánoční ozdoby, nářadí pro sporty a různé hry, zejména míče, rukavice k provozování sportu; (35) propagační činnost, pomoc při řízení obchodní činnosti, obchodní administrativa, kancelářské práce, propagační agentury, vydávání propagačních publikací, pomoc při řízení obchodního podniku, pomoc při provozování obchodů a obchodních činností, rozšiřování propagačních materiálů (letáků, prospektů, tiskopisů, vzorků).

(511) 22, 23, 24, 25, 26, 28, 35
(210) O-424088

(111) **277183**
(220) 10.03.2005
(151) 14.12.2005
(540)

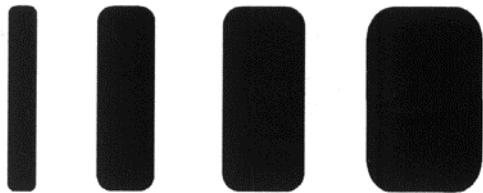

(730) **ALEA sportswear spol. s r. o.**, Pražská 263, Písek, 39701, CZ
(740) Mgr. Ilona Karlová, Karlova 108, Písek, 39701
(510) (22) lana, provazy, síťky, stany, plachty, plachtoviny, pytle (neobsažené v jiných třídách), materiál na vycpávky (s výjimkou kaučuku nebo plastických hmot), textilní materiály ze surových vláken, plachtovina, polovlněné materiály surové nebo částečně zpracované, síťovina; (23) elastická tkaniva pro obuv; (24) tkaniny a textilní výrobky, které nejsou uvedeny v jiných třídách, pokrývky ložní a ubrusy, bavlněné tkaniny všeho druhu jako bělené, barvené, tištěné, prací, háčkované, pletené jednobarevné, zušlechtěné, neobsažené v jiných třídách, bavlněné zboží potištěné nebo nikoliv, neobsažené v jiných třídách, bavlněné zboží tkané, neobsažené v jiných třídách, bavlněné zboží barvené, tkané nebo bělené, bělené bavlněné tkaniny, bělené tkaniny, cestovní pokrývky, elastické tkaniny, látky, též na obuv, hedvábí pro nátělníky, hedvábné látky, hedvábné tkaniny prací (plátna, pletené tkaniny), hedvábné tkaniny na tiskařské šablony, impregnované látky, jersey (tkaniny), jutové látky a tkaniny, jutové tkaniny, kapesníky z textilu, kepry, látky a tkaniny pogumované a nepromokavé, neobsažené v jiných třídách, látky a tkaniny trikotové všeho druhu vyrobené na stávkou z konopí, bavlny, vlny, lnu, hedvábí, látky bavlněné na prádlo, látky bavlněné nebo lněné na prádlo, látky elastické, ručníky, tkaniny k textilnímu užití, tkaniny pogumované, ne pro papírenské účely, vlajky (prapory), vzorované látky, whipcord (látka); (25) oděvy, obuv, kloboučnické zboží, baret, bavlněná konfekce (oděvy), boty, boty gumové, boty nepromokavé, boty (plíšky na okování bot), boty pracovní, cestovní čepice, čapky, čepce (čepice) vůbec, též koupací, plážové nebo toaletní, čepice též cestovní, elastické pletené zboží, golfové rukavice, chrániče hrudníku (oděv), kalhoty, kamaše, kloboučnické zboží, kombinézy k vodním lyžím, konfekce dámská, konfekční oděvy, konfekční zboží z elastických tkanin (oděvní), košile, koupací čepice, plavky, úbory, pláště, koupací sandály, koupací střevíce, kožená obuv, kravaty, nátepníčky, nepromokavé boty, nepromokavé oděvy, nepromokavé pláště, nepromokavé pláště (kabáty), nepromokavé pokrývky, též pro táboření, obleky, též obleky koupací, oděvní zboží, oděvnícké zboží z elastických tkanin, oděvy, oděvy pletené, oděvy dámské, dětské, pánské včetně bot, střeviců a pantoflí, oděvy hotové (konfekční), oděvy ušité z tkanin, oděvy koupací, oděvy z voskovaného (olejovaného) plátna, oděvy pletené – stávkové, oděvy spodní nebo svrchní, oděvy pro cyklisty, oděvy pro motoristy, pantofle, plavky, plavky též koupací, plážové čepce a střevíce, pletené elastické zboží, pletené oděvy a spodní prádlo (oděvy), pletené spodní prádlo též pletené na stávkou, pletené šály na krk, pletené oděvy, ponožky, potítky, též z kaučuku, textilu, prádlo osobní, též prádlo pohlcující pot, prádlo spodní sající pot či nikoliv, prádlo spodní pletené, prádlo spodní všeho druhu, prádlo trvalé (oděvy), prádlo vyrobené na stávcích, prádlo z pogumovaných látek, prádlo spodní všeho druhu, prstové rukavice, přezůvky, pulovry, rukavice (oděv), rukavice prstové (oděv), sandály, též koupací, slippy, spodky, spodní prádlo dámské, spodní prádlo, též proti pocení, střevíce na kopanou a jejich skoby, svrchní oděvy, šály na krk, též pletené, tenisky (střevíce), župany; (26) krajky a výšivky, stuhy a tkaničky, knoflíky, háčky a očka/poutka - galanterie, špendlíky a jehly, umělé květiny, šněrovadla do bot, číslice na značení prádla, číslice nebo písmena ku značení prádla, elastické lemovky, pásy, festony (výšivky), hedvábné stuhy, jmenovky do klobouků, kalhotové spony, háčky, svorky, přezky, kalouny, též na lemování šatů, kalouny elastické či nikoliv, knoflíky, lemovky ozdobné, lemovky (pro oděvy), oděvní ozdoby, pásy (stuhy na-), písmena na značení prádla, stuhy (z textilních nebo umělých hmot), šněrovadla, uzávěry kovové pro oděvy, uzávěry z plastických

hmot, uzávěry oděvní zdrhovací, vlákna kovová pro vyšívání, vlněné prýmký, vyšívání (háčky na -), výšivky (festony), vyztužovadla do límců, zdrhovací uzávěry, etikety, též etikety vlající - tkané, výšivky (tkaniny s předkreslenými vzory na-); (28) hry, hračky, potřeby pro gymnastiku a sport, které nejsou uvedeny v jiných třídách, vánoční ozdoby, nářadí pro sporty a různé hry, zejména míče, rukavice k provozování sportu; (35) propagační činnost, pomoc při řízení obchodní činnosti, obchodní administrativa, kancelářské práce, propagační agentury, vydávání propagačních publikací, pomoc při řízení obchodního podniku, pomoc při provozování obchodů a obchodních činností, rozšiřování propagačních materiálů (letáků, prospektů, tiskopisů, vzorků).

(511) 22, 23, 24, 25, 26, 28, 35
(210) O-424089

(111) **277286**
(220) 10.02.2005
(151) 22.12.2005
(540)

DEWALT ZÁRUKA VÝKONU

(730) **The Black & Decker Corporation**, 701 East Joppa Road, Towson, MD, US
(740) Společná advokátní kancelář Všecka Zelený Švorčík Kalenský a partneři, JUDr. Michal Havlík, advokát a patentový zástupce, Hájkova 2, Praha 2, 12000
(510) (7) stroje a obráběcí stroje, motory (s výjimkou motorů pro pozemní vozidla), spojky a transmissní zařízení mimo ty, která jsou pro pozemní vozidla, zemědělské nástroje, kromě nástrojů poháněných ručně, lihně pro vejce; (9) přístroje a nástroje vědecké, námořní, geodetické, fotografické, filmové, optické, přístroje pro vážení, měření, signalizaci, kontrolu (inspekci), ochranu a přístroje pro vyučování, přístroje a nástroje pro vedení, přepínání, přeměnu, akumulaci, regulaci nebo řízení elektrického proudu, přístroje pro záznam, převod, reprodukci zvuku nebo obrazu, magnetické nosiče zvukových záznamů, gramofonové desky, automatické distributory a mechanismy pro přístroje a mince, zapisovací pokladny, počítací stroje, přístroje pro zpracování informací a počítače, hasicí přístroje, ochranná obuv; (28) hry, hračky, potřeby pro gymnastiku a sport, které nejsou uvedeny v jiných třídách, vánoční ozdoby; (37) stavebnictví, opravy, instalační služby.

(511) 7, 9, 28, 37
(210) O-423232

(111) **277351**
(220) 15.03.2005
(151) 22.12.2005
(540)

RODAN + FIELDS

(730) **Rodan & Fields, LLC**, 60 Spear Street, Suite 600, San Francisco, 94105, CA, US
(740) Baker & McKenzie v.o.s., advokátní kancelář, JUDr. Jiří Čermák, advokát, Klimentská 46, Praha 1, 11002
(510) (3) kosmetika, výrobky pro péči o pleť, toaletní potřeby - v rámci této třídy, výrobky pro péči o vlasy a parfumerie; (5) léčivé výrobky pro péči o pleť a léčebná kosmetika; (44) konzultační služby v oblasti zkrášlování a poskytování informací v oblasti analýzy barev, výrobků pro osobní péči, kosmetiky, léčebné kosmetiky, toaletních potřeb, parfumerie, výrobků do koupele a tělových výrobků, léčebných výrobků pro pleť a pleťových výrobků bez léčebných účinků, výrobků pro péči o vlasy, v oblasti léčebného zkrášlování a osobního vzhledu.

(511) 3, 5, 44
(210) O-424253

(111) **277562**
(220) 05.05.2005
(151) 22.12.2005
(540)



(730) **TVIN, a.s.**, Modletice 71, 25101, CZ
(740) JUDr. Jiří Hartmann, advokát, Sokolovská 49/5, Praha 8, 18600
(510) (32) piva, minerální vody, šumivé nápoje a jiné nápoje nealkoholické, nápoje a šťávy ovocné, sirupy a jiné přípravky k zhotovení nápojů; (33) alkoholické nápoje (s výjimkou pív).
(511) 32, 33
(210) O-426083

(111) **277954**
(220) 30.12.2004
(151) 23.01.2006
(540)



(730) **HOKA, spol. s r.o.**, Dubská 2873, Teplice, 41501, CZ
(740) PROPATENT, Ing. Vlasta Sedláčková, Pod Pekařkou 1, Praha 4, 14700
(510) (9) telekomunikační technika včetně telefonů, faxů, ústředěn a jiných telekomunikačních přístrojů, počítače, monitory, počítačové klávesnice, počítačové tiskárny, skenery, modemy a jiná periferní zařízení k počítačům, stroje čitelné nosiče informací a informace na takovýchto nosičích, elektronické katalogy, elektronické tiskopisy a nabídkové listy, přístroje pro pořizování, přenos a reprodukci zvuku a obrazu, přístroje a nástroje k vědeckým a laboratorním účelům, přístroje a nástroje navigační, přístroje a nástroje určené k přenášení rozkazů, přístroje a nástroje měřicí, přístroje geodetické, přístroje pro bezdrátovou telegrafii, přístroje fotografické, kinematografické, optické včetně promítání obrazů, přístroje zvětšovací, zařízení kontrolní, signalizační, zabezpečovací, regulační a poplašná, zapisovací pokladny, kopírovací zařízení elektronická, kopírovací zařízení a stroje fotografické, elektrostatické, termické, žehličky elektrické, ruční elektrické svářečky, ruční elektrické přístroje pro tavení plastů, zapalovače elektrické, domácí a spotřební elektronika zařazená v této třídě; (29) mléko a mléčné výrobky jako například sýry, jogurty, smetany, šlehačky, mléčné nápoje a koktejly, jedlé oleje a tuky přírodní i umělé, maso a masné výrobky v různých úpravách, droby, vnitřnosti, dršťky, ryby a rybí výrobky v různých úpravách, měkkýši neživí v různých úpravách, výrobky z měkkýšů, masné, rybí a zeleninové konzervy, okurky nakládané, zelí kysané, uzeniny, ovocné kompoty, ovoce zavařované, kandované, konzervované, mražené a naložené v alkoholu, ovocné rosoly, ovocné saláty, ovocné dřeně, ovocné kůry, ovoce sušené, jiné výrobky z ovoce jako například pyré apod., ovocné džemy a marmelády, luštěniny v různých úpravách, zelenina zavařovaná, konzervovaná, nakládaná, mražená, sušená, výrobky ze zeleniny včetně konzervovaných, houby a žampiony konzervované, brambory (nikoliv

čerstvé), bramborové lupínky, krokety a hranolky, jiné výrobky z brambor, polévky, bujóny, koncentrované vývary, vejce čerstvá, vejce sušená, výrobky z vajec, želatina, huspenina, proteiny pro lidskou potřebu, ořechy a oříšky zpracované; (30) káva, kávové náhražky, čaj, čokoláda, kakao, nápoje z uvedených výrobků, med, mouka, potraviny z mouky, škrob jako potrava, potraviny škrobovité, krupice, krupička, ovesné vločky, kukuřičné vločky, těstoviny, tortily, těsta, pizzy, sendviče, chléb, pečivo čerstvé, pečivo jemné a křehké, pečivo s masovou náplní, pečivo se zeleninovou náplní, pečivo trvanlivé, sušenky, oplatky, oplatkové řezy, keksy, sušenky, suchary, cukr, cukrovi, cukrovinky, dorty a zákusky, sůl kuchyňská, droždí, hořčice, koření, sója a výrobky z ní, strouhanka, pudinky, prášky do pečiva a jiné přísady do potravin obsažené v této třídě, šťávy masové, šťávy zeleninové, omáčky, zahušťovací přísady, zmrzliny a komponenty k jejich výrobě, tresty do potravin, želé, žvýkačky, jiné potraviny zařazené v této třídě; (31) ořechy, oříšky, semena plodů, ovoce čerstvé, zelenina čerstvá, obilí a výrobky z něj, luštěniny čerstvé, lanýže čerstvé, zrní, krmivo suché a krmné směsi pro zvířata, stelivo pro zvířata, živé rostliny, květiny živé i sušené, ryby živé, korýši a měkkýši živí, langusty živé, jiné produkty zemědělské, například živá hospodářská zvířata, živá drůbež, houby a houbové kultury, brambory, řepa, cukrová třtina, chmel, chmelové šišky, sláma jako krmivo i podestýlka, seno, jiné produkty zahradnické jako bylinky, jiné produkty lesnické jako dřevo surové, kůra surová a vánoční stromčeky; (32) piva všeho druhu včetně nealkoholických a piv pro diabetiky, vody minerální, přírodní, stolní, limonády, šťávy a nápoje z ovocných šťáv, šťávy zeleninové a nápoje vyrobené ze zeleninových šťáv, jiné nealkoholické nápoje, přípravky k výrobě nápojů; (33) vína, destiláty, lihoviny, likéry, jiné alkoholické nápoje obsažené v této třídě včetně nápojů míchaných a mixovaných; (34) tabák, tabákové výrobky, zejména doutníky, cigára a cigarety, cigaretové filtry, cigaretové papírky, cigaretové dutinky s filtrem i bez filtru, dýmky, popelníky, zapalovače všeho druhu, zápalky, kazety na doutníky, dózy na tabák, cigaretové špičky, tabatěrky a jiná pouzdra na cigarety, pouzdra na cigára, pouzdra a kazety na doutníky, pouzdra, sáčky a dózy na tabák, kapesní stroje a přípravky na plnění cigaret, doutníkové odřezávače a jiné potřeby pro kuřáky zařazené v této třídě jako doutníkové špičky, náustky na doutníky a cigaretové špičky, skříňky na doutníky se zvlhčovačem, absorpční papírky do dýmek, čističe dýmek, stojany a stojánky na dýmky, krabičky na zápalky, držáky na zápalky, plyn do zapalovačů, žvýkáci tabák, šňupavý tabák; (35) zprostředkování obchodu kromě obchodu s přístroji a zařízeními na vážení a měření, předvádění a nabízení zboží, řízení obchodní společnosti, vedení účetnictví, práce sekretářské a administrativní, soustředování a poskytování obchodních a podnikatelských informací, reklama, propagace; (39) silniční motorová doprava včetně dopravy kamiónové, zajišťování jiné než silniční dopravy, provozování parkovišť, provozování skladů, skladišť a deponií, balení zboží, doručování zboží, pronájem skladovacích kontejnerů, pronájem garáží a parkovacích ploch, pronájem skladových prostor a skladových ploch, pronájem nákladních vozidel a kamiónů.

(511) 9, 29, 30, 31, 32, 33, 34, 35, 39
(210) O-421855

(111) **278070**
(220) 08.04.2005
(151) 23.01.2006
(540)



(730) **Charon - Jitka Filipová s.r.o.**, Kyjevská 39, Pardubičky - Pardubice, 53003, CZ
(510) (45) pohřební služby.

(511) 45
(210) O-425075

(111) **278071**
(220) 08.04.2005
(151) 23.01.2006
(540)

Charon

(730) **Charon - Jitka Filipová s.r.o.**, Kyjevská 39, Pardubičky - Pardubice, 53003, CZ
(510) (45) pohřební služby.
(511) 45
(210) O-425076

(111) **278100**
(220) 29.04.2005
(151) 23.01.2006
(540)

TORISEL

(730) **Wyeth LLC**, 235 East 42nd Street, New York, 10017, NY, US
(740) Čermák a spol., JUDr. Karel Čermák jr., Ph.D., LL.M., advokát, Elišky Peškové 15/735, Praha 5, 15000
(510) (5) farmaceutické přípravky určené k léčbě rakoviny a chorob a poruch centrálního nervového systému, protizánětlivé farmaceutické přípravky.
(511) 5
(210) O-425862

(111) **278221**
(220) 13.06.2005
(151) 23.01.2006
(540)

LADY CARE

(730) **VitaHarmony, s.r.o.**, Vyhlička 39, Brno, 63800, CZ
(510) (5) vitamínové a multivitaminové přípravky, upravené pro léčebné účely, čaje pro léčebné účely.
(511) 5
(210) O-427264

(111) **278249**
(220) 15.06.2005
(151) 23.01.2006
(540)



(730) **euroB.A.CH s. r. o.**, Březová 36, Šenov, 73934, CZ
(740) Silesia Patent, s.r.o., Ing. Petra Bárová, Soukromá 261, Václavovice, 73934
(510) (7) stroje, zařízení, náhradní díly k nim, spadající do této třídy, včetně zařízení domácích mikropivovarů; (8) ruční nářadí a nástroje spadající do této třídy; (17) polotovary z umělých, (plastických) hmot, materiály a prostředky těsnící, ucpávací a izolační, materiál na podkládání z umělých hmot, polotovary ze syntetických pryskyřic, ohebné trubky nekovové; (20) nábytek, stojany na sušení lahví, korkové zboží v rámci této třídy nebo jeho náhražka z plastických hmot; (21) nádobí a náčiní pro domácnost nebo kuchyně (nikoliv z drahých kovů, ani postříbřených nebo pozlacených kovů), rovněž fermentační nádoby, PET lahve, pohárky z papíru a z umělých hmot; (30) potraviny rostlinného původu připravené pro konzumaci nebo konzervování, stimulanty pro zlepšení chutě potravin, suroviny a extrakty pro výrobu piva, včetně fermentačního drogsu a

maltózy; (32) nealkoholické nápoje a přípravky na jejich výrobu, nealkoholické nápoje obsahující kyselinu uhličitou, pivo, lehká piva a ležáky, též v netekuté formě; (35) zprostředkování obchodu, předvádění zboží, dovozní a vývozní agentura, obchodní nebo podnikatelské informace, pomoc, poradenství a poskytování konzultací v obchodní činnosti, vytváření obchodních sítí, zprostředkování interaktivního obchodu pomocí globálních komunikačních sítí (Internet), shromažďování různého zboží pro třetí osoby (kromě jejich přepravy), v rozsahu zbožíových tříd 1 až 34, za účelem umožnění spotřebitelům, aby si tyto výrobky mohli pohodlně prohlížet a nakupovat.

(511) 7, 8, 17, 20, 21, 30, 32, 35
(210) O-427370

(111) **278592**
(220) 21.04.2005
(151) 23.02.2006
(540)

KLIMALADY

(730) **VitaHarmony, s.r.o.**, Vyhlička 39, Brno, 63800, CZ
(510) (5) výrobky farmaceutické, zvěrolékařské, výrobky dietetické k lékařským účelům, vitamínové a multivitaminové přípravky, potraviny pro batolata; (30) káva, čaj, kakao, cukr, rýže, tapioka, ságo, kávové náhražky, mouka a obilniny, výrobky, chléb, sušenky, suchary, koláče, jemné pečivo a cukrovinky, bonbóny, lízátko, zmrzlina, med, sirup z melasy, kvasnice, prášky do pečiva, sůl, hořčice, pepř, ocet, chuťové omáčky, koření.
(511) 5, 30
(210) O-425557

(111) **279147**
(220) 31.08.2005
(151) 17.03.2006
(540)



(730) **JVB Engineering s. r. o.**, Komenského 1173, Rumburk, 40801, CZ
(740) M STUDIO, Ing. Miroslav Janeček, nám. Dobrovského 382, Rumburk, 40801
(510) (9) výpočetní technika (počítače, hardware, software a příslušenství), měřicí a regulační technika, (přístroje a nástroje vědecké, námořní, geodetické, fotografické, filmové, optické, přístroje pro vážení, měření, signalizaci, kontrolu (inspekci), záchranu a přístroje pro vyučování, přístroje a nástroje pro vedení přepínání, přeměnu, akumulaci, regulaci nebo řízení elektrického proudu, přístroje pro záznam, převod, reprodukci zvuku nebo obrazu, magnetické nosiče zvukových záznamů, gramofonové desky, automatické distributory a mechanismy přístroje a mince, zapisovací pokladny, počítačové stroje, přístroje pro zpracování informací a počítače, hasící přístroje); (11) systémy pro čištění vzduchu (přístroje pro osvětlení, topení, výrobu páry, pro vaření přístroje chladicí, pro sušení, ventilaci, rozvod vody a sanitární zařízení); (37) elektroinstalace (stavebnictví, opravy, instalační služby); (42) projektové služby, (vědecké a technologické služby a s nimi spojený výzkum a návrhy, průmyslové analýzy a výzkum, návrh a vývoj počítačového hardwaru a softwaru, právní služby).
(511) 9, 11, 37, 42
(210) O-429389

(111) **279224**
(220) 30.03.2005
(151) 22.03.2006
(540)



(730) **ALTECO CHEMICAL PTE LTD.**, 19, Tuas Avenue 11, Singapore, SG
(740) **KOREJZOVÁ & SPOL.**, v.o.s., JUDr. Petra Korejzová, Korunní 810/104 E, Praha 10, 10100

(510) (1) chemické výrobky určené pro průmysl, vědy a fotografii, umělé pryskyřice v surovém stavu, plastické hmoty v surovém stavu, hasící směsi, prostředky pro kalení a letování kovů, chemické výrobky určené ke konzervování potravin, tříslicí materiály, lepidla pro průmysl; (16) papír, lepenka a výrobky z těchto materiálů, které nejsou zařazeny do jiných tříd, tiskárenské výrobky, potřeby pro knižní vazby, fotografie, papírenské zboží, lepidla pro papírenství nebo domácnost, materiál pro umělce, štětce, psací stroje a kancelářské potřeby (vyjímaje nábytek), učební a vyučovací pomůcky s výjimkou přístrojů, plastové materiály pro balení nezařazené do jiných tříd, tiskařské typy, štočky.

(511) 1, 16
(210) O-424686

(111) **279248**
(220) 04.05.2005
(151) 22.03.2006
(540)

ProteQuine

(730) **SVUS Pharma a.s.**, Smetanovo nábřeží 1238/20a, Hradec Králové, 50002, CZ
(740) ing. Marie Smrčková, patentový zástupce, Velflíkova 10, Praha 6, 16000
(510) (3) dětská kosmetika, kosmetické přípravky, kosmetické přípravky do koupele, kosmetické krémy, balzámy, balzámy na rty, rtěnky, pomády pro kosmetické účely, balzámy a přípravky pro péči o nehty, čistící oleje, dezinfekční mýdla, medicínální mýdla, mýdla, mýdlo proti pocení, zubní pasty, opalovací přípravky, šampóny a kosmetické přípravky pro zvířata; (5) léčiva pro humánní i veterinární použití, masti na popáleniny od slunce, masti pro farmaceutické účely, masti a přípravky proti popáleninám a omrzlinám, balzámy pro lékařské účely, léčebná kosmetika, tinktury pro lékařské účely, tyčinky proti bradavicím, aminokyseliny pro lékařské a veterinární účely, antibakteriální, dezinfekční přípravky, bílkovinné přípravky pro lékařské účely, biologické přípravky pro lékařské a zvěrolékařské účely, kapsle pro léky, terapeutické přípravky do koupele, léčiva na kuří oka, leukoplasti, léčiva posilující nervovou soustavu.

(511) 3, 5
(210) O-425995

(111) **279306**
(220) 06.06.2005
(151) 22.03.2006
(540)

FOSAVANCE

(730) **Merck Sharp & Dohme Corp.**, One Merck Drive, Whitehouse Station, NJ, US
(740) Čermák a spol., JUDr. Karel Čermák jr., Ph.D., LL.M., advokát, Elišky Peškové 15/735, Praha 5, 15000
(510) (5) farmaceutické a veterinářské výrobky, hygienické výrobky pro léčebné účely, dietetické přípravky pro léčebné účely, potraviny pro batolata, náplastí, obvazový materiál, materiály pro plombování zubů a pro zubní otisky, dezinfekční přípravky, výrobky pro hubnutí škodlivých zvířat, fungicidy, herbicidy.

(511) 5
(210) O-427051

(111) **279803**
(220) 21.09.2005
(151) 22.03.2006
(540)

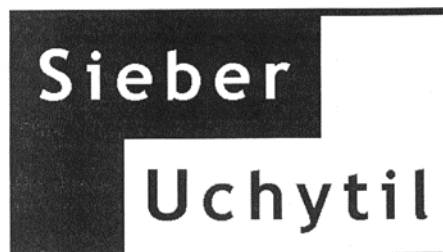

(730) **Sieber Uchytíl, s.r.o.**, Pomořanská 481/12, Praha 8 - Troja, 18100, CZ
(510) (35) podnikatelské poradenství v oblasti obchodu, podnikové poradenství a obchodní management, ekonomické prognózy a analýzy, marketingové studie, průzkum trhu, obchodní informace, oceňování a odhady v oblasti podnikání, hospodářské nebo ekonomické prognózy, ekonomické analýzy; (36) služby v oblasti řízení financí, finanční, konzultační a poradenské služby, finanční poradenství, finanční analýzy, finanční odhady a oceňování, finanční informace, poradenství v oblasti veřejných podpor a dotací z fondů EU; (41) vydavatelství a nakladatelství, pořádání školení, seminářů a konferencí.

(511) 35, 36, 41
(210) O-430007

(111) **279859**
(220) 29.09.2005
(151) 22.03.2006
(540)

stell accessories

(730) **FAST ČR, a.s.**, Černokostecká 2111, Praha 10, 10000, CZ
(740) **KOREJZOVÁ & SPOL.**, v.o.s., JUDr. Petra Korejzová, Korunní 810/104 E, Praha 10, 10100
(510) (7) stroje a obráběcí stroje zahrnuté do tř. 7, motory (s výjimkou motorů pro pozemní vozidla), části motorů (všeho druhu), čistící elektrické stroje a přístroje, soukolí a hnací řemeny, zemědělské nástroje, kromě nástrojů poháněných ručně, líhně pro vejce, maznice, kuchyňské elektromechanické přístroje pro domácnost (drtiče, mixery, šlehače, mlýnky, elektrické kuchyňské roboty), elektrické přístroje na sušení ovoce a zeleniny, strojní řezné nástroje, pračky na prádlo, myčky nádobí, vysavače, dopravníky pásové a pneumatické, svářečské přístroje; (9) přístroje a nástroje vědecké, námořní, geodetické, fotografické, filmové, optické, přístroje pro vedení, přepínání, přeměnu, akumulaci, regulaci nebo řízení elektrického proudu, přístroje pro vážení, měření, signalizaci, kontrolu (inspekci), záchranu a přístroje pro vyučování, pouzdra na nástroje a přístroje spadající do tř. 9, přístroje pro záznam, převod, reprodukci zvuku nebo obrazu, magnetické nosiče zvukových záznamů, gramofonové desky, automatické distributory a mechanismy pro přístroje na mince, zapisovací pokladny, počítačové stroje, přístroje pro zpracování informací, počítače, hasící přístroje, ruční elektrické svářečky, elektrické žehličky, elektrické zapalovače v automobilech, speciální záchranné oděvy, ochranné oděvy proti úrazům, sportovní dýchací přístroje, elektronické hry používané výhradně s TV přijímačem, sluneční brýle, brýle, monokly, zvětšovací skla a čočky, divadelní kukátka, magnetofonové pásky a kazety, CD, CD-ROM, videopásky, zvukové filmy exponované, kopírovací stroje, oděvy vyhřívané elektricky, software; (11) přístroje pro osvětlení, topení, výrobu páry, pro vaření, přístroje chladič, pro sušení, ventilaci, rozvod vody a sanitární zařízení, zařízení pro klimatizaci, ohřívadla, elektrické hrnce, přístroje na sušení ovoce a zeleniny, varné náčiní elektrické, tlakové výměníky tepla, krby, elektrické lampičky, noční lampičky, girlandy pro vánoční stromek; (16) papír a výrobky z papíru, lepenka a kartonážní výrobky, tiskoviny, časopisy, periodika, knihy, výrobky knihařské, kalendáře, pohlednice, fotografie, karty, psací potřeby, lepidla kancelářská a pro domácnost, tužky, pastely, uhly, štětce, psací stroje, kancelářská

potřeby kromě nábytku, školní sešity, skicáky, pastelky, tuhy, guma na mazání, ořezávátka, ořezávátka-strojky, penály, papírové ubrousky, papírové kapesníky a papírové pleny, pytle a sáčky z plastických hmot pro obalovou techniku, papírové sáčky a tašky (obaly), obrazy, omalovánky, obtisky, razítka, písmena pro tiskárny, tiskařské štočky, kopírovací zařízení (cyklostyly).

(111) 7, 9, 11, 16
(210) O-430185

(111) **279860**
(220) 29.09.2005
(151) 22.03.2006
(540)



(730) **FAST ČR, a.s.**, Černokostelecká 2111, Praha 10, 10000, CZ

(740) **KOREJZOVÁ & SPOL.**, v.o.s., JUDr. Petra Korejzová, Korunní 810/104 E, Praha 10, 10100

(510) (7) stroje a obráběcí stroje zahrnuté do tř. 7, motory (s výjimkou motorů pro pozemní vozidla), části motorů (všeho druhu), čisticí elektrické stroje a přístroje, soukolí a hnací řemeny, zemědělské nástroje, kromě nástrojů poháněných ručně, lůhne pro vejce, maznice, kuchyňské elektromechanické přístroje pro domácnost (drtiče, mixery, šlehače, mlýnky, elektrické kuchyňské roboty), elektrické přístroje na sušení ovoce a zeleniny, strojní řezné nástroje, pračky na prádlo, myčky nádobí, vysavače, dopravníky pásové a pneumatické, svářecí přístroje; (9) přístroje a nástroje vědecké, námořní, geodetické, fotografické, filmové, optické, přístroje pro vedení, přepínání, přeměnu, akumulaci, regulaci nebo řízení elektrického proudu, přístroje pro vážení, měření, signalizaci, kontrolu (inspekci), záchranu a přístroje pro vyučování, pouzdra na nástroje a přístroje spadající do tř. 9, přístroje pro záznam, převod, reprodukci zvuku nebo obrazu, magnetické nosiče zvukových záznamů, gramofonové desky, automatické distributory a mechanismy pro přístroje na mince, zapisovací skla a čočky, divadelní kukátka, magnetofonové pásky a kazety, CD, CD-ROM, videopásky, zvukové filmy exponované, kopírovací stroje, oděvy vyhřívané elektricky, software; (11) přístroje pro osvětlení, topení, výrobu páry, pro vaření, přístroje chladící, pro sušení, ventilaci, rozvod vody a sanitární zařízení, zařízení pro klimatizaci, ohřívadla, elektrické hrnce, přístroje na sušení ovoce a zeleniny, varné náčiní elektrické, tlakové výměníky tepla, krby, elektrické lampičky, noční lampičky, girlandy pro vánoční stromek; (16) papír a výrobky z papíru, lepenka a kartonážní výrobky, tiskoviny, časopisy, periodika, knihy, výrobky knihařské, kalendáře, pohlednice, fotografie, karty, psací potřeby, lepidla kancelářská a pro domácnost, tužky, pastely, uhly, štětce, psací stroje, kancelářské potřeby kromě nábytku, školní sešity, skicáky, pastelky, tuhy, guma na mazání, ořezávátka, ořezávátka-strojky, penály, papírové ubrousky, papírové kapesníky a papírové pleny, pytle a sáčky z plastických hmot pro obalovou techniku, papírové sáčky a tašky (obaly), obrazy, omalovánky, obtisky, razítka, písmena pro tiskárny, tiskařské štočky, kopírovací zařízení (cyklostyly).

(511) 7, 9, 11, 16
(210) O-430186

(111) **279988**
(220) 10.03.2005
(151) 19.04.2006
(540)



(730) **ALEA sportswear spol. s r. o.**, Pražská 263, Písek, 39701, CZ

(740) Mgr. Ilona Karlová, Karlova 108, Písek, 39701

(510) (22) lana, provazy, síťky, stany, plachty, plachtoviny, pytle (neobsažené v jiných třídách), materiál na vycpávky (s výjimkou kaučuku nebo plastických hmot), textilní materiály ze surových vláken, plachtovina, polovlněné materiály surové nebo částečně zpracované, síťovina; (23) elastická tkaniva pro obuv; (24) tkaniny a textilní výrobky, které nejsou uvedeny v jiných třídách, pokrývky ložní a ubrusy, bavlněné tkaniny všeho druhu jako bělené, barvené, tištěné, prací, háčkové, pletené jednobarevné, zušlechtněné, neobsažené v jiných třídách, bavlněné zboží potištěné nebo nikoliv, neobsažené v jiných třídách, bavlněné zboží tkané, neobsažené v jiných třídách, bavlněné zboží barvené, tkané nebo bělené, bělené bavlněné tkaniny, bělené tkaniny, cestovní pokrývky, elastické tkaniny, látky, též na obuv, hedvábní pro nátělníky, hedvábné látky, hedvábné tkaniny prací (plátina, pletené tkaniny), hedvábné tkaniny na tiskařské šablony, impregnované látky, jersey (tkaniny), jutové látky a tkaniny, jutové tkaniny, kapesníky z textilu, kepry, látky a tkaniny pogumované a nepromokavé, neobsažené v jiných třídách, látky a tkaniny trikotové všeho druhu vyrobené na stávkou z konopí, bavlny, vlny, lnu, hedvábní, látky bavlněné na prádlo, látky bavlněné nebo lněné na prádlo, látky elastické, ručníky, tkaniny k textilnímu užití, tkaniny pogumované, ne pro papírenské účely, vlajky (prapory), vzorované látky, whipcord (látka); (25) oděvy, obuv, kloboučnické zboží, barety, bavlněná konfekce (oděvy), boty, boty gumové, boty nepromokavé, boty (plíšky na okování bot), boty pracovní, cestovní čepice, čapky, čepce (čepice) vůbec, též koupací, plážové nebo toaletní, čepice též cestovní, elastické pletené zboží, golfové rukavice, chrániče hrudníku (oděv), kalhoty, kamaše, kloboučnické zboží, kombinézy k vodním lyžím, konfekce dámská, konfekční oděvy, konfekční zboží z elastických tkanin (oděvní), košile, koupací čepice, plavky, úbory, pláště, koupací sandály, koupací střevice, kožená obuv, kravaty, nátepníčky, nepromokavé boty, nepromokavé oděvy, nepromokavé pláště, nepromokavé pláště (kabáty), nepromokavé pokrývky, též pro táboření, obleky, též obleky koupací, oděvní zboží, oděvnícké zboží z elastických tkanin, oděvy, oděvy pletené, oděvy dámské, dětské, pánské včetně bot, střeviců a pantoflí, oděvy hotové (konfekční), oděvy ušité z tkanin, oděvy koupací, oděvy z voskovaného (olejovaného) plátina, oděvy pletené – stávkové, oděvy spodní nebo svrchní, oděvy pro cyklisty, oděvy pro motoristy, pantofle, plavky, plavky též koupací, plážové čepce a střevice, pletené elastické zboží, pletené oděvy a spodní prádlo (oděvy), pletené spodní prádlo též pletené na stávkou, pletené šály na krk, pletené oděvy, ponožky, potítka, též z kaučuku, textilu, prádlo osobní, též prádlo pohlcující pot, prádlo spodní sající pot či nikoliv, prádlo spodní pletené, prádlo spodní všeho druhu, prádlo trvalé (oděvy), prádlo vyrobené na stávcích, prádlo z pogumovaných látek, prádlo spodní všeho druhu, prstové rukavice, přezůvky, pulovry, rukavice (oděv), rukavice prstové (oděv), sandály, též koupací, slipy, spodky, spodní prádlo dámské, spodní prádlo, též proti pocení, střevice na kopanou a jejich skoby, svrchní oděvy, šály na krk, též pletené, tenisky (střevice), župany; (26) krajky a výšivky, stuhy a tkaničky, knoflíky, háčky a očka/poutka - galanterie, špendlíky a jehly, umělé květiny, šněrovadla do bot, číslice na značení prádla, číslice nebo písmena ku značení prádla, elastické lemovky, pásy, festony (výšivky), hedvábné stuhy, jmenovky do klobouků, kalhotové spony, háčky, svorky, přezky, kalouny, též na lemování šatů, kalouny elastické či nikoliv, knoflíky, lemovky ozdobné, lemovky (pro oděvy), oděvní ozdoby, pásy (stuhy na-), písmena na značení prádla, stuhy (z textilních nebo umělých hmot), šněrovadla, uzávěry kovové pro oděvy, uzávěry z plastických

hmot, uzávěry oděvní zdrhovací, vlákna kovová pro vyšívání, vlněné prýmký, vyšívání (háčky na -), výšivky (festony), vyztužovač do límců, zdrhovací uzávěry, etikety, též etikety vlající - tkané, výšivky (tkaniny s předkreslenými vzory na-); (28) hry, hračky, potřeby pro gymnastiku a sport, které nejsou uvedeny v jiných třídách, vánoční ozdoby, nářadí pro sporty a různé hry, zejména míče, rukavice k provozování sportu; (35) propagační činnost, pomoc při řízení obchodní činnosti, obchodní administrativa, kancelářské práce, propagační agentury, vydávání propagačních publikací, pomoc při řízení obchodního podniku, pomoc při provozování obchodů a obchodních činností, rozšiřování propagačních materiálů (letáků, prospektů, tiskopisů, vzorků).

(511) 22, 23, 24, 25, 26, 28, 35
(210) O-424086

(111) **280005**
(220) 08.04.2005
(151) 19.04.2006
(540)

Zdravá rodina

(730) **MUCOS Pharma CZ, s.r.o.**, Uhřetěveská 448, Práhonice, 25243, CZ
(740) Rott, Růžička & Guttman, patentové a známkové kanceláře, JUDr. Michal Růžička, Vinohradská 37, Praha 2, 12000
(510) (16) tiskoviny.
(511) 16
(210) O-425125

(111) **280016**
(220) 28.04.2005
(151) 19.04.2006
(540)



(730) **Koeximpo spol. s r.o.**, Lipová 1986, Český Těšín, 73701, CZ
(510) (16) kancelářské potřeby a zboží v rámci této třídy, děrovačky (kancelářské potřeby), sešivačky a drátky do nich, rezačky papíru, korekční potřeby jako opravné laky, tužky, kancelářské lepicí a balicí pásky a odvíječe na ně, kroužkové vazače, termovazače, laminátory a spotřební materiál do nich, učební a vyučovací pomůcky, tabule školní bílé, korkové, samolepicí, flipcharty, prezentační panely a stojany, materiál pro umělce, štětce, potřeby pro knižní vazby, papír, lepenka a výrobky z papíru a z lepenky v rozsahu třídy 16, papírenské zboží, toaletní papír, lepidla pro papírenství, domácnost a kancelář, psací potřeby, pravítka, fotografie; (35) propagační, reklamní a inzertní činnost, pomoc při řízení obchodní činnosti, pomoc při řízení a provozu podniku, při provozování obchodů a obchodních činností průmyslového nebo obchodního podniku, služby zahrnující záznam, přepis, vypracování, shromažďování, přenášení nebo systematizaci písemných sdělení a záznamů, přeskupování výrobků pro třetí osoby pro prohlížení a nakupování; (39) doručování zboží.
(511) 16, 35, 39
(210) O-425806

(111) **280153**
(220) 27.07.2005
(151) 19.04.2006
(540)



(730) **Bohemians Praha 1905, a.s.**, Vršovická 1489/31, Praha 10, 10000, CZ
(740) Ing. Francis Jupa, Měchenická 4, Praha 4, 14100
(510) (28) potřeby pro sport spadající do této třídy; (41) pořádání sportovních a jiných společenských akcí.
(511) 28, 41
(210) O-428517

(111) **280221**
(220) 17.08.2005
(151) 19.04.2006
(540)

UNICENTER

(730) **CA, Inc.**, 520 Madison Avenue, New York City, 10022, NY, US
(740) PATENTSERVIS PRAHA a.s., Na Podkovce 281/10, Praha 4, 14000
(510) (9) počítačový hardware a software.
(511) 9
(210) O-429026

(111) **280375**
(220) 26.09.2005
(151) 19.04.2006
(540)

CAPTIVATING COLOR. POWERHOUSE SKIN CARE.

(730) **Mary Kay Inc.**, 16251 N. Dallas Parkway, Addison, 75001, TX, US
(740) KOREJZOVÁ & SPOL., v.o.s., JUDr. Petra Korejzová, Korunní 810/104 E, Praha 10, 10100
(510) (3) kosmetika, zvláště samoopalovací prostředky, tekuté makeupy, krémové makeupy, zesvětlovače pleti, korektory, řasenky, tekuté oční linky, tužky na oční linky, oční stíny, tužky na obočí, odličovací prostředky na oční líčidla, tvářenky, růže, kompaktní a krémové tvářenky, kompaktní a volné pudry, rtěnky, lesky na rty, konturovací tužky na rty, rtěnky v tužce, přípravky k péči o nehty, laky na nehty, základní laky a bezbarvé laky, voňavkářské výrobky, zvláště parfémy, kolínské vody, koupelové a sprchové gely, tělová mýdla, vonné oleje pro osobní potřebu, koupelové oleje a tělové oleje, tělové spreje, výrobky určené pro péči o pokožku, zvláště čisticí krémy a emulze, hydratační krémy, noční krémy, čisticí a pleťová mýdla, krémy na ruce, tělová mléka, pleťové krémy, pleťová tonika, tonika pro odmaštění mastné pleti, odmašťovací ubrousky, pleťové masky, gely, bahenní masky, krémy na rozjasnění pleti, pleťové a tělové scruby, pleťové exfoliatory, změkčovací prostředky, tekuté pudry a tělové vyhlazovací prostředky; (16) tištěné materiály, zvláště produktové katalogy, prospekty, letáky, časopisy, papírenské zboží, poznámkové bloky, objednávkové formuláře, hlavičkové papíry a vizitky, letáky, brožury, knihy, manuály, informační bulletiny, identifikační karty, papírové etikety, obtisky, diáře, igelitové a papírové tašky pro balicí účely, tištěné instruktážní materiály obsahující obchodní informace v oboru kosmetiky a péče o pleť; (35) poskytování reklamních materiálů nezávislým obchodníkům, distribuce reklamních materiálů, organizace reklamních akcí pro komerční nebo reklamní účely, služby nakupování po telefonu, objednávkové služby prostřednictvím katalogu, interaktivní maloobchodní služby poskytované prostřednictvím Internetu, služby rozvoje obchodních příležitostí, zvláště poskytování obchodní podpory začínajícím podnikatelům, všechny výše uvedené služby se týkají kosmetického průmyslu a péče o pleť.

(511) 3, 16, 35
(210) O-430125

(511) 41
(210) O-431002

(111) **280376**
(220) 26.09.2005
(151) 19.04.2006
(540)

(111) **280970**
(220) 14.03.2005
(151) 24.05.2006
(540)



Hockey

(730) **RTR - TRANSPORT A LOGISTIKA s.r.o.**, Vlastibořská 2836/3, Praha 9 - Horní Počernice, 19300, CZ
(740) KOREJZOVÁ & SPOL., v.o.s., JUDr. Petra Korejzová, Korunní 104, Objekt E, Praha 10, 10100
(510) (36) směnářenské služby, služby realitní kanceláře, celní jednání, zastupování v celním řízení a poskytování služeb v souvislosti s celním řízením; (37) obstarávání prací stavebními a zemědělskými stroji a zařízeními; (39) zasilatelské služby vnitrostátní a mezinárodní, silniční motorová doprava nákladní, skladování a manipulace s nákladem, balicí činnosti, technické činnosti v dopravě, pronájem motorových vozidel a jiných pozemních dopravních zařízení.
(511) 36, 37, 39
(210) O-430126

(730) **HOCKEYLAND, s.r.o.**, V Křovinách 443/1, Olomouc - Povel, 77900, CZ
(740) Ing. Petr Soukup, patentový a známkový zástupce, Vídeňská 8, Olomouc, 77200
(510) (18) vybavení pro sport, turistiku a cestování, jako např. batohy, hokejové tašky, kabely, torby, vaky, tašky pro horolezce, lovce, turisty, školáky a studenty, tašky a kabely plážové, nákupní tašky, cestovní tašky, ledvinky; (25) oděvy, obuv a kloboučnické zboží, sportovní oděvy, turistické oblečení a vybavení, např. větrovky, bundy, teplákové soupravy, textilní výrobky, např. spodní prádlo, trenýrky, trika, body, dresy, ribana, košile, mikiny, roláky, kalhoty, opasky, rukavice, šátky, šály, čepice, barety, klobouky, kšiltovky a jiné pokrývky hlavy, župany, vrchní ošacení, kombinézy, koupací pláště, kravaty, domácí ošacení, oblečení pro volný čas, technické úplety, potítka ke sportovnímu oblečení, ponožky a podkolenky, pletené zboží, např. rukavice pletené, pletené vesty a svetry, pletené šály, pletené čepice, čepice se štítkem, obuv turistická, obuv sportovní, obuv pletená, návleky pro lyžaře a orientační běžce, sportovní oděvní doplňky; (28) hokejové brusle, hokejové puky, hokejové a brankářské hole pro lední hokej a pro hokejbal, čepele a shafty holí, brusle s botami včetně chráničů na brusle, hokejová ochranná výstroj, jmenovitě rukavice, helmy, chrániče ramen, betony pro brankáře, ochranné vesty pro brankáře, chrániče očí, loktů, kolen, obličejové masky, chrániče předloktí, chrániče hrudníku a zad, polštářované chrániče ramen, vatované kalhoty, návleky, náhleníky, nátepníky, hokejové přilby, výstroj pro fotbal, jmenovitě nárameníky, chrániče holení, brankářské rukavice, míče, sportovní nářadí a náčiní, hry, hračky, maskoty, sportovní zboží nezařazené v jiných třídách

(111) **280603**
(220) 18.10.2005
(151) 19.04.2006
(540)

STARLINE

(730) **LASSELSBERGER, s.r.o.**, Adolova 2549/1, Plzeň, 32000, CZ
(740) JUDr. Miroslav Kupka, Levého 1532, Rakovník, 26901
(510) (19) glazované a neglazované keramické dlažby a univerzální keramické obkládové materiály.
(511) 19
(210) O-430721

(511) 18, 25, 28
(210) O-424184

(111) **280705**
(220) 31.10.2005
(151) 19.04.2006
(540)



(730) **API - Akademie produktivity a inovací s. r. o.**, Želečovice 5, Slaný, 27401, CZ
(740) JUDr. Miroslav Kupka, Levého 1532, Rakovník, 26901
(510) (41) vyučování a vzdělávání osob, postgraduální vzdělávání inženýrů technických oborů, pořádání a řízení vzdělávacích akcí, vydavatelská činnost, vydávání knih a publikací, vydávání publikací on-line.

(111) **281145**
(220) 22.09.2005
(151) 24.05.2006
(540)



- (730) **GA Energo technik s.r.o.**, Na střílně AB, Plzeň, Bolevec-Orlík, 33011, CZ
(740) HALAXOVÁ & HALAXOVÁ, TETRAPAT, RNDr. Zdeňka Halaxová, Dukelská 891/4, Olomouc, 77200
(510) (9) přístroje a nástroje vědecké, námořní, geodetické, fotografické, filmové, optické, navigační, přístroje a nástroje pro měření, vážení, signalizaci, kontrolu, záchranu, přístroje pro vyučování, přístroje a nástroje pro vedení, přepínání, přeměnu, akumulaci, regulaci nebo řízení elektrického proudu, přístroje pro záznam, reprodukci a převod obrazu, zvuku nebo jiných dat, nosiče záznamu patřící do této třídy, přístroje pro zpracování informací, počítače a jejich komponenty, software, telekomunikační přístroje, kopírovací stroje, rozvaděče napětí, elektroinstalační a elektromontážní materiál; (37) revize elektrických zařízení, instalace a opravy elektrických strojů a přístrojů, montáž, opravy, revize a zkoušky vyhrazených zařízení, zámečnictví, montáž a servis měřidel; (42) zprostředkovatelská a poradenská činnost v oblasti elektroenergetiky, projektování elektrických zařízení, projektová činnost ve výstavbě, inženýrská činnost ve výstavbě.
(511) 9, 37, 42
(210) O-430043

(111) **281565**
(220) 12.12.2005
(151) 24.05.2006
(540)



- (730) **Bairnsfather Kyle James**, Domašov 323, Bělá pod Pradědem, 79085, CZ
(510) (33) alkoholické nápoje.
(511) 33
(210) O-432287

(111) **281566**
(220) 29.12.2005
(151) 24.05.2006
(540)



- (730) **Martina Rejchrtová - CYKLO PROFÍ**, Nemocniční 471, Náchod, 54701, CZ
(510) (12) jízdní kola a příslušenství včetně náhradních dílů, a to zejména brzdy, ráfky, zapletená kola, náboje kol, rámy jízdních kol, řídítka, sedlovky a další cyklo doplňky spadající do této třídy.
(511) 12
(210) O-432288

(111) **281603**
(220) 16.12.2005
(151) 24.05.2006
(540)



- (730) **MUZEUM BOSKOVICKA**, Hradní 1, Boskovice, 68001, CZ
(740) Doc. Ing. Jindřich Špaček, CSc., patentový zástupce, Svatopluka Čecha 106a, Brno, 61200
(510) (35) kancelářský provoz v rámci této třídy, propagační činnost, organizování, zabezpečování a pořádání propagačních nebo komerčních výstav, pronájem reklamních ploch, pronájem prodejních automatů; (41) vzdělávání, poskytování školení, zábava, sportovní a kulturní činnost, informace o možnostech rekreace, zábavy a rozptýlení, organizování výstav k nekomerčním účelům, organizování a vedení konferencí, školení a sympozií, služby spojené s vydáváním informačních tiskovin, organizování slavností, organizování kulturních nebo vzdělávacích výstav, soutěží, živých vystoupení.
(511) 35, 41
(210) O-432487

(111) **281616**
(220) 19.12.2005
(151) 24.05.2006
(540)

A H R C R

- (730) **Asociace hotelů a restaurací České republiky o.s.**, Revoluční 13, Praha 1, 11000, CZ
(740) Ing. Francis Jupa, Měchenická 4/2554, Praha 4, 14100
(510) (16) tiskoviny všeho druhu jako časopisy, periodika, noviny, knihy, letáky, propagační materiály, plakáty, fotografie; (35) zprostředkovatelská, konzultační a poradenská činnost v oblasti obchodu, poskytování pomoci a obchodních informací v oblasti obchodu, zastupování a zprostředkování ve styku s mezinárodním hotelovým průmyslem a průmyslem cestovního ruchu, propagační, reklamní a inzertní činnost prostřednictvím všech

médií, průzkum trhu, statistická šetření, činnost podnikatelských, organizačních a ekonomických poradců, výstavní akce pro komerční účely, zprostředkovatelská činnost v oblastech uvedených ve třídě 35; (38) šíření informací prostřednictvím informačních sítí, například Internetu; (41) vzdělávací činnost, například vzdělávání pracovníků a provozovatelů prostřednictvím podnikatelské akademie, programů celoživotního vzdělávání, odborných učňovských, středních a vysokoškolských zařízení, jazykových a rekvalifikačních kurzů, přednášek, školení, konferencí, organizování kulturní, výchovné, zábavní, klubové, výstavní a nadační činnosti, vydavatelská a nakladatelská činnost, vše zejména v oblasti hotelnictví a gastronomie, zprostředkovatelská a konzultační činnost v oblastech uvedených ve třídě 41; (42) organizování výzkumné, vývojové a odborné činnosti, poskytování právní pomoci, oponentní a konzultační činnost, zejména v oblastech hotelnictví a gastronomie, zprostředkovatelská činnost v oblastech uvedených ve třídě 42.

(511) 16, 35, 38, 41, 42
(210) O-432555

(111) **281617**

(220) 19.12.2005
(151) 24.05.2006

(540) **A H R C R - ASOCIACE HOTELŮ A RESTAURACÍ ČR**

(730) **Asociace hotelů a restaurací České republiky o.s.**, Revoluční 13, Praha 1, 11000, CZ

(740) Ing. Francis Jupa, Měchenická 4/2554, Praha 4, 14100

(510) (16) tiskoviny všeho druhu jako časopisy, periodika, noviny, knihy, letáky, propagační materiály, plakáty, fotografie; (35) zprostředkovatelská, konzultační a poradenská činnost v oblasti obchodu, poskytování pomoci a obchodních informací v oblasti obchodu, zastupování a zprostředkování ve styku s mezinárodním hotelovým průmyslem a průmyslem cestovního ruchu, propagační, reklamní a inzertní činnost prostřednictvím všech médií, průzkum trhu, statistická šetření, činnost podnikatelských, organizačních a ekonomických poradců, výstavní akce pro komerční účely, zprostředkovatelská činnost v oblastech uvedených ve třídě 35; (38) šíření informací prostřednictvím informačních sítí, například Internetu; (41) vzdělávací činnost, například vzdělávání pracovníků a provozovatelů prostřednictvím podnikatelské akademie, programů celoživotního vzdělávání, odborných učňovských, středních a vysokoškolských zařízení, jazykových a rekvalifikačních kurzů, přednášek, školení, konferencí, organizování kulturní, výchovné, zábavní, klubové, výstavní a nadační činnosti, vydavatelská a nakladatelská činnost, vše zejména v oblasti hotelnictví a gastronomie, zprostředkovatelská a konzultační činnost v oblastech uvedených ve třídě 41; (42) organizování výzkumné, vývojové a odborné činnosti, poskytování právní pomoci, oponentní a konzultační činnost, zejména v oblastech hotelnictví a gastronomie, zprostředkovatelská činnost v oblastech uvedených ve třídě 42.

(511) 16, 35, 38, 41, 42
(210) O-432556

(111) **281724**

(220) 16.03.2005
(151) 26.06.2006

(540) **Forum Moravium**

(730) **FORUM MORAVIUM občanské sdružení**, Dlouhá 2, Velké Pavlovice, 69106, CZ

(740) Rott, Růžička & Guttman, patentové a známkové kanceláře, JUDr. Michal Růžička, Vinohradská 37, Praha 2, 12000

(510) (35) propagační činnost, reklama; (41) zábava, kulturní aktivity, zejména pořádání soutěží.

(511) 35, 41
(210) O-424330

(111) **282311**
(220) 11.10.2005
(151) 24.07.2006
(540)



(730) **KOPOS KOLÍN a.s.**, Havlíčkova 432, Kolín IV, 28094, CZ

(740) JUDr. Miroslav Kupka, Levého 1532, Rakovník, 26901

(510) (6) dráty, kovové trubky pevné a ohebné, upevňovací materiál z kovu, krabice, lišty, kanály, desky a další různé výlisky pro povrchovou i zapuštěnou montáž vyrobené z kovu; (7) vyměnitelné příslušenství a mechanické přípravy k vstříkovacím a mechanickým lisům, jednoúčelové stroje a zařízení pro dané výrobky, spadající do této třídy; (9) lakované dráty pro potřeby v elektrotechnice i mimo ní, elektroinstalační úložný materiál pro silnoproudá a slaboproudá vedení, trubky pevné a ohebné, krabice, lišty, kanály, desky a další různé výlisky pro povrchovou i zapuštěnou montáž a pro elektroinstalace, silnoproudá elektrická zařízení a přístroje, rozvodny, rozvaděče; (17) upevňovací materiál z plastů, různé výlisky z plastů pro elektrotechniku a jiné obory; (20) speciální výrobky z plastů, cívky, stínící tvarovky, vytlačované profily speciálních tvarů; (21) vědra, nádoby, nádoby z plastických hmot; (28) plastové hračky, sportovní potřeby; (35) reklamní činnost; (37) montáž a opravy jednoúčelových strojů a zařízení, nářadí, nástrojů, forem a mechanických přípravků; (39) doprava a dopravní služby pro přepravu vlastního a cizího zboží včetně jeho skladování.

(511) 6, 7, 9, 17, 20, 21, 28, 35, 37, 39
(210) O-430486

(111) **282312**

(220) 11.10.2005
(151) 24.07.2006

(540)



(730) **KOPOS KOLÍN a.s.**, Havlíčkova 432, Kolín IV, 28094, CZ

(740) JUDr. Miroslav Kupka, Levého 1532, Rakovník, 26901

(510) (6) dráty, kovové trubky pevné a ohebné, upevňovací materiál z kovu, krabice, lišty, kanály, desky a další různé výlisky pro povrchovou i zapuštěnou montáž vyrobené z kovu; (7) vyměnitelné příslušenství a mechanické přípravy k vstříkovacím a mechanickým lisům, jednoúčelové stroje a zařízení pro dané výrobky, spadající do této třídy; (9) lakované dráty pro potřeby v elektrotechnice i mimo ní, elektroinstalační úložný materiál pro silnoproudá a slaboproudá vedení, trubky pevné a ohebné, krabice, lišty, kanály, desky a další různé výlisky pro povrchovou i zapuštěnou montáž a pro elektroinstalace, silnoproudá elektrická zařízení a přístroje, rozvodny, rozvaděče; (17) upevňovací materiál z plastů, různé výlisky z plastů pro elektrotechniku a jiné obory; (20) speciální výrobky z plastů, cívky, stínící tvarovky, vytlačované profily speciálních tvarů; (21) vědra, nádoby, nádoby z plastických hmot; (28) plastové hračky, sportovní

potřeby; (35) reklamní činnost; (37) montáž a opravy jednoúčelových strojů a zařízení, nářadí, nástrojů, forem a mechanických přípravků; (39) doprava a dopravní služby pro přepravu vlastního a cizího zboží včetně jeho skladování.

(511) 6, 7, 9, 17, 20, 21, 28, 35, 37, 39
(210) O-430487

(111) **282929**
(220) 07.04.2005
(151) 03.08.2006
(540)

(111) **282487**
(220) 21.12.2005
(151) 24.07.2006
(540)

KOVOSREAL

(730) **KOVOSREAL s.r.o.**, Mostecká 1487, Duchcov, 41901, CZ
(740) PROPATENT, Ing. Vlasta Sedláčková, Pod Pekařkou 1, Praha 4, 14700
(510) (6) kovové spotřební zboží, kovové stavební materiály, kovové kabely a dráty, kovové zámečnické a klempířské potřeby, kovové trubky, sejfy, kovové bedny a skříně na nářadí, dveřní kování, kliky, zarážky, zárubně, zástrčky, kovové konstrukce, kouřovody, stavební kování, kovové barely, kontejnery a nádoby na stlačený plyn, kovové potrubí, rošty, řetězy, ocelové stožáry a sloupy, kovová okna, okenice, rámy, ostatní drát, pletivo, plechovky a plechové sudy, šrouby, matice, svěrky, uzávěry, kohouty, ventily, vázací pásy a dráty, okapní žlaby, ostatní kovové výrobky, které nejsou uvedeny v jiných třídách; (36) poradenství finanční, daňové, v oblasti pojištění, činnost realitní kanceláře, správa nemovitostí, pronájem bytových a nebytových prostor, daňové oceňování, zprostředkovatelská činnost v uvedených oborech; (40) kovoobráběčství, lisování, tváření, nástrojařství, zámečnictví, pokovování kovových materiálů, elektrolytické pokovování, povrchové úpravy a svařování kovů, jiná úprava a zpracování kovů.

(511) 6, 36, 40
(210) O-432662

(730) **Sergej Kuzin**, Zeyerova alej 1125/5, Praha 6, 16200, CZ
(740) PROPATENT, Ing. Vlasta Sedláčková, Pod Pekařkou 1, Praha 4, 14700
(510) (35) zprostředkování obchodní činnosti; (40) zpracování skla - tepelné tvarování, leštění, broušení, pískování, barvení, malování, leptání, ztlacení s vysokým smaltem, rytí, matování.
(511) 35, 40
(210) O-425037

(111) **283009**
(220) 01.06.2005
(151) 24.08.2006
(540)

(111) **282631**
(220) 06.01.2006
(151) 24.07.2006
(540)

DentalCare

(730) **Česká stomatologická akademie**, Matuškova 982/9, Rumburk 1, 40801, CZ
(740) PROPATENT, Ing. Vlasta Sedláčková, Pod Pekařkou 1, Praha 4, 14700
(510) (9) nosiče informací všeho druhu (obraz a zvuku) CD- disky, DVD disky, audio a video kazety, elektronické publikace; (16) tiskoviny a tiskárenské výrobky - odborné publikace, brožury, knihy, časopisy, periodika, studijní texty, katalogy, informační letáky, fotografie, plakáty; (35) zprostředkovatelská činnost v oblasti obchodu, marketing, reklama, inzerce a propagace všemi druhy médií, distribuce prospektů a vzorků, vše zejména v oblasti stomatologie; (41) vzdělávací a výchovná činnost zejména v oblasti stomatologie, profesní vzdělávání, školení, přednášky, konference, vydavatelství a nakladatelství, nahrávání audio a video nosičů, tvorba a šíření audiovizuálních děl, zprostředkovatelská činnost v uvedených oblastech.

(511) 9, 16, 35, 41
(210) O-433153

(730) **Vydavatelství IN s. r. o.**, Horní náměstí 12, Jablonec nad Nisou, 46601, CZ
(740) Ing. Marie Smrčková, patentový zástupce, Velflíkova 10, Praha 6, 16000
(510) (41) vydavatelství a nakladatelství, kromě vydavatelství a nakladatelství po internetu (on-line).
(511) 41
(210) O-426890

(111) **283439**
(220) 13.02.2006
(151) 24.08.2006
(540)



HARHOVSKÝ

(730) **abala.eu stroje obaly folie s.r.o.**, Denkova 3602, Kroměříž, 76701, CZ
(740) Ing. Jiří Štřelák, Šumberova 42, Praha 6, 16200
(510) (7) stroje a jejich součásti pro různá odvětví průmyslu spadající do této třídy, zejména však stroje a technologie potravinářské, balicí a tiskařské; (35) marketingové a reklamní služby, public relations, průzkumy trhu, inzerce, obchodní činnost, zprostředkování v oblasti obchodu, elektronické obchodování, činnost obchodních, ekonomických a organizačních poradců, obchodně - administrativní služby a služby organizačně - hospodářské povahy, služby pomoci při řízení obchodní činnosti nebo vedení firmy, automatizované zpracování dat, služby databank, vyhledávání a poskytování obchodních informací, distribuce obchodní reklamy a reklamního zboží, předvádění zboží, akce a výstavy komerční a reklamní; (42) inženýrská a poradenská činnost v oblasti potravinářských a balicích technologií, investiční výstavbě, činnost technických poradců v oblasti potravinářství, strojírenství, stavebnictví a architektury, chemie,

hutnictví a energetiky, zemědělství a lesnictví, projektová činnost, příprava a vypracování technických návrhů, průmyslový design, správa počítačových sítí, poskytování software na zakázku.

(511) 7, 35, 42
(210) O-434376

(111) **284636**
(220) 13.10.2005
(151) 23.10.2006
(540)

(111) **283931**
(220) 31.01.2006
(151) 25.09.2006
(540)



(730) **Mejsnarová Marie**, Poznaňská 435/33, Praha 8, 18100, CZ
(740) Halaxová & Halaxová TETRAPAT, RNDr. Zdeňka Halaxová, Jinonická 80, Praha 5, 15800
(510) (18) kůže a imitace kůže, výrobky z kůže a imitace kůže, kožešiny a imitace kožešin, výrobky z kožešin a imitace kožešin, deštníky, slunečníky, hole, kufry, zavazadla, kožená galanterie, kabelky, aktovky, kufříky, spisovky, peněženky, klíčenky, batohy, kufříky na toaletní potřeby, obaly na doklady, tašky, náprsní tašky, cestovní neceséry, dámské taštičky, kožené obaly na diáře a dopisní soupravy, vše v rámci této třídy; (24) tkaniny a textilie, bytový textil, ložní a stolní prádlo, záclony, závěsy, přehozy a potahy textilní, textilie pro koupelny, s výjimkou oděvů, tapety textilní, ručníky, osušky, deky, přehozy; (25) oděvy, obuv, kloboučnické zboží, prádlo, spodní prádlo, punčochy a punčochové zboží, oděvní doplňky patřící do této třídy, konfekce, sportovní oděvy a obuv, plavky, šátky, rukavice, pokrývky hlavy, oděvy pro kojence; (42) módní návrhářství, konzultace a poradenství v oblasti módy.
(511) 18, 24, 25, 42
(210) O-433907

(111) **284165**
(220) 10.03.2006
(151) 25.09.2006
(540)



(730) **Českomoravská realitní a.s.**, Hlavní 4, Praha 4 - Záběhlice, 14100, CZ
(740) PROPATENT, Ing. Vlasta Sedláčková, Pod Pekařkou 1, Praha 4, 14700
(510) (35) propagační činnost, reklama, pomoc při řízení obchodní činnosti, obchodní administrativa, kancelářské práce; (36) pojištění, služby finanční, služby peněžní, služby nemovitostní.
(511) 35, 36
(210) O-435372



(730) **HUAWEI TECHNOLOGY CO. LTD**, Building B1-3-A, Huawei Industrial Base, Bantian, Longgang District, Shenzhen, 518129, CN
(740) KLEIN ŠUBRT DOŠKOVÁ advokátní kancelář, v.o.s., JUDr. Jana Došková, Vinohradská 37, Praha 2, 12000
(510) (9) počítačový hardware, firmware a software, a sice počítače, periferní zařízení, počítačové sítě a síťové komponenty, komponenty pro správu a propojení telekomunikačních sítí, pro zabezpečení počítačů a počítačových sítí, pro zajištění řízení sítí a rozvoj a zavádění rozšířených služeb, pro správu a propojování médií, datová zařízení pro audio a video, a to kabelová i bezdrátová síťová rozhraní, přepínače, brány používané v mostech počítačových sítí komunikačních systémů, rozbočovače, routery, modemy, elektrická kabeláž, integrované obvody, zdroje proudu, zařízení pro vzdálený přístup určená k použití v počítačových sítích a telefonii, telefony, dále počítačový software příslušející ke všem předcházejícím položkám, konkrétně počítačový software pro diagnostiku, instalaci, podporu, správu, konfiguraci, propojení, vzájemnou komunikaci, zdokonalování a kontrolu počítačového hardwaru, firmwaru a softwaru, počítačový software příslušející ke všem předcházejícím položkám, konkrétně počítačový software pro diagnostiku, instalaci, podporu, správu, konfiguraci, propojení, vzájemnou komunikaci, zdokonalování a kontrolu počítačového hardwaru, firmwaru a softwaru, počítačový software pro použití v oblasti vzdělávání, a to zvláště pro datovou komunikaci mezi uživateli, telekomunikační zařízení, a sice bezdrátové přepínače radiových frekvencí, rádiové vysílače a přijímače pro telekomunikaci, přístroje pro přístup do místní smyčky pro přenos rádiového signálu sestávající z řadičů základních stanic, antén, účastnických jednotek, jež vysílají a přijímají signály, a přepínačů pro správu sítí používaných k řízení rádiových signálů a hlasových přenosů mezi účastnickými terminály a místními ústřednami, bezdrátové přepínací platformy pro výběr spojení hlasu a signálů optickými kanály, zpracování hovorů a systémovou údržbu, zařízení pro přístup do sítě, zvláště řadiče základních stanic, směrové a všeobecné antény, účastnické terminály, mobilní telefony, bezdrátové telefony, bezdrátové základní stanice, bezdrátové antény, vysílače/přijímače pro telekomunikační účely, a okruhy hlavních telekomunikačních kanálů a sestavy hlavních vedení včetně kabeláže a zesilovačů pro hlavní vedení, uložené programově řízené přepínací systémy, zvláště uložený programově řízený přepínací přístroj určený k použití při zpracování informací z příchozích hovorů na odchozí terminály ve veřejné telefonní síti, rádiové přístroje, konkrétně přepínací zařízení pro data, hlas a obraz v mobilních komunikacích, optické telekomunikační přístroje, a sice terminály optických linek k použití pro příjem, vysílání a analýzu optického signálu, optická síťová jednotka rovněž známá jako terminál optické linky, která řídí optickou síť, zařízení pro přenosy CATV vláknovou optikou, a sice elektrické světelné spínače, optická vlákna, vláknově optické kabely, adaptér pro přístup ISDN, telekomunikační systém, a sice inteligentní vysokofrekvenční síť sestávající ze zařízení telekomunikačních terminálů počítačových pracovních stanic, tedy telefon, telefon ISDN, videotelefon, bezdrátový telefon standardu DECT, mobilní telefon, digitální telefon, zařízení pro bezdrátovou místní smyčku, a sice spojení pro mobilní účastníky pro přístup do přepínacích systémů.
(511) 9
(210) O-430576

(111) **284761**
(220) 21.02.2006
(151) 23.10.2006
(540)



(730) **Škoda Auto a.s.**, V. Klementa 869, Mladá Boleslav, 29360, CZ
(510) (12) vozidla, dopravní prostředky pozemní, vzdušné nebo vodní; (14) vzácné kovy a jejich slitiny a výrobky z těchto látek nebo postříbeného nebo pozlaceného kovu, nejsou-li uvedeny v jiných třídách, klenoty, bižuterie; (16) papír, papírenské výrobky, tiskárenské a kancelářské výrobky, tištěné publikace, vztahující se k bezpečnosti práce; (35) propagace bezpečnosti práce, reklama, obchodní administrativa, kancelářské práce; (41) vzdělávací, výchovná a osvětová činnost v oblasti bezpečnosti práce; (45) odborné poradenství, konzultační a posudková činnost v oboru bezpečnosti práce, poradenství a pomoc v oboru bezpečnosti práce.
(511) 12, 14, 16, 35, 41, 45
(210) O-434742

(111) **285347**
(220) 16.03.2005
(151) 27.11.2006
(540)



(730) **Bidvest Czech Republic s.r.o.**, V Růžovém údolí 553, Kralupy nad Vltavou, 27801, CZ
(740) Václav Müller, patentový zástupce, Filipova 2016/6, Praha 4, 14800
(510) (5) desinfekční prostředky, WC deodoranty, WC osvěžovače, WC gely, přípravky pro desinfekci bytu, prostředky k ničení plevele a k hubení živočišných škůdců, přípravky zvěrolékařské; (16) papír a výrobky z papíru všeho druhu spadající do této třídy, jako papír balící, papírové podložky pod sklenice, lepenka a kartonážní výrobky, tiskoviny, časopisy, periodika, knihy, výrobky knihařské, fotografie, psací potřeby, kancelářské potřeby kromě nábytku, učební a školní potřeby a pomůcky, karty v rámci této třídy, štočky, obaly z papíru, tiskopisy, pohlednice, známky, samolepky, potřeby pro umělce, štětce; (28) vánoční stromečky umělé, ozdoby na vánoční stromečky, jako vánoční řetězy, svíčky na svíčky pro vánoční stromečky, hry, hračky mechanické, hudební, fyzikální, včetně hraček pro domácí zvířata, tělocvičné a sportovní nářadí, jako míče hráči fotbalové, volejbalové, basketbalové, tenisové, míčky na stolní tenis, squash, badmintonové, rakety a pálky tenisové, na stolní tenis, badmintonové, squashové, chrániče loketní, kolenní a holenní (jako sportovní potřeby), míčky na hraní, rybářské náčiní, návnady pro rybáře, nářadí pro zimní sporty, nářadí pro sportovní hry, výrobky plážové a koupací, jako plavecké a potápěčské ploutve, šermířské sečné a bodné zbraně, lovecké vábníčky; (29) mražené smetanové krémy i s rostlinným

tukem, jogurtové, s přídavkem ovoce, ovocné krémy mražené samostatně, ovocné dřeně, maso, ryby, drůbež, zvěřina, paštiky, ovoce a zelenina konzervované, šťáva rajčatová na vaření, sušené a zavařené, želé, džemy, kompoty, vejce, výrobky na bázi brambor, jako bramborové lupínky, spadající do tř. 29, oleje a tuky jedlé; (30) zmrzlina, zmrzlinové poháry, led pro osvěžení, přísady do zmrzlin, oplatky, cukrovinky, včetně gumových (žvýkačká guma ne pro lékařské účely) a esenci pro cukrovinky, cukrářské výrobky všeho druhu, jako dorty, koláče, marcipán, pečivo jemné, perníky, medovíčky, suchary, zákusky, káva, čaj, kakao, cukr, rýže, kávové náhražky, med, sirup melasový, masové výtažky, droždí pro kynutí, sůl, hořčice, ocet, omáčky, majonéza, kečup, koření, obilné vločky, výrobky na bázi sušené bramborové kaše, pšeničné mouky, nativních a modifikovaných škrobů, jako bramborové těsto v prášku, bramborová kaše v prášku, bramborové drtě, bramborové krokety v prášku, bramborové noky v prášku, směs pro přípravu knedlíků; (32) piva všeho druhu; (35) pořádání výstav k obchodním a reklamním účelům, činnost reklamní a inzertní, průzkum a analýzy trhů, kopírování dokumentů, distribuce zboží k reklamním účelům, aranžérství- aranžování výkladů, marketing, automatizované zpracování dat; (41) výchovná, zábavní, školicí, sportovní a kulturní činnost, jako organizace společenských, sportovních, turistických, ekologických a kulturních akcí a slavností, pořádání školení, předškolní vzdělávání a doškolování, půjčování a rozšiřování knih, novin a časopisů, nakladatelská a vydavatelská činnost.

(511) 5, 16, 28, 29, 30, 32, 35, 41
(210) O-424303

(111) **285482**
(220) 06.03.2006
(151) 27.11.2006
(540)



(730) **F & N Dodavatelé s.r.o.**, Tišice 225, Tišice, 27715, CZ
(740) HALAXOVÁ & HALAXOVÁ, TETRAPAT, RNDr. Zdeňka Halaxová, Dukelská 891/4, Olomouc, 77200
(510) (1) chemické přípravky užívané při výrobě potravin, léčiv a sladidel, umělá sladidla; (5) léčiva, farmaceutické a vitamínové přípravky pro léčebné a preventivní účely, doplňky zdravé výživy pro léčebné účely, potravinové doplňky s léčebnými účinky, homeopatické výrobky; (30) cukrovinky, tabletové a práškové cukrovinky jako doplňky zdravé výživy, přírodní sladidla, doplňky zdravé výživy pro preventivní účely, potravinové doplňky s preventivními účinky, homeopatické výrobky; (32) nealkoholické nápoje a přípravky pro jejich přípravu.
(511) 1, 5, 30, 32
(210) O-435142

(111) **286079**
(220) 04.05.2005
(151) 21.12.2006
(540)

Baby Balm

(730) **SVUS Pharma a.s.**, Smetanovo nábřeží 1238/20a, Hradec Králové, 50002, CZ
(740) ing. Marie Smrčková, patentový zástupce, Velflíkova 10, Praha 6, 16000
(510) (3) dětské kosmetické krémy; (5) dětské kosmetické krémy pro léčebné účely, zvláště pro léčbu opruzen u dětí.
(511) 3, 5
(210) O-425994

(111) **286089**
(220) 27.07.2005
(151) 21.12.2006
(540)

BOHEMIANS



1905

(730) **Bohemians Praha 1905, a.s.**, Vršovická 1489/31, Praha 10, 10000, CZ
(740) Ing. Francis Jupa, Měchenická 4, Praha 4, 14100
(510) (28) potřeby pro sport spadající do této třídy; (41) pořádání sportovních a jiných společenských akcí.
(511) 28, 41
(210) O-428516

(111) **286111**
(220) 20.10.2005
(151) 21.12.2006
(540)

SLADKÉ MÁMENÍ

(730) **CARLA spol. s r.o.**, Krkonošská 2850, Dvůr Králové nad Labem, 54400, CZ
(740) JUDr. Miroslav Kupka, Levého 1532, Rakovník, 26901
(510) (29) mléčné výrobky, mandle zpracované, oříšky zpracované; (30) bonbóny, cukr, cukrovinky, čokoláda, čokoládové nápoje, čokoládové nápoje s mlékem, kakao, kakaové nápoje s mlékem, tabletky (cukrovinky); (35) zprostředkovatelská činnost v oblasti obchodu, reklama, průzkum trhu.
(511) 29, 30, 35
(210) O-430778

(111) **288192**
(220) 06.03.2006
(151) 05.03.2007
(540)



(730) **VIZARD s.r.o.**, Jednosměrná 315, Kamenice, 25168, CZ
(740) PROPATENT, Ing. Vlasta Sedláčková, Pod Pekařkou 1, Praha 4, 14700
(510) (35) propagační činnost, reklama, pomoc při řízení obchodní činnosti, přeskupování různých výrobků pro třetí osoby za účelem umožnit spotřebitelům, aby si tyto výrobky mohli pohodlně prohlížet a nakupovat, služby jako jsou distribuce prospektu přímo, nebo poštou, nebo distribuce vzorku; (39) doprava, balení a skladování zboží, organizování cest, služby týkající se balení zboží před odesláním.
(511) 35, 39
(210) O-435151

(111) **291011**
(220) 06.05.2005
(151) 27.06.2007
(540)

ALPA batole

(730) **ALPA, a.s.**, Hornoměstská 378, Velké Meziříčí, 59425, CZ
(510) (3) výrobky dětské kosmetiky, zvl. koupele, vlasové šampony, pleťové krémy, mléka, oleje, zásypy.
(511) 3
(210) O-426108

(111) **293206**
(220) 06.05.2005
(151) 10.10.2007
(540)



batole

(730) **ALPA, a.s.**, Hornoměstská 378, Velké Meziříčí, 59425, CZ
(510) (3) výrobky dětské kosmetiky, zvl. koupele, vlasové šampony, pleťové krémy a oleje, zásypy, pleťová mléka.
(511) 3
(210) O-426107

(111) **293897**
(220) 10.03.2005
(151) 14.11.2007
(540)



(730) **ALEA sportswear spol. s r.o.**, Pražská 263, Písek, 39701, CZ
(740) Mgr. Ilona Karlová, Karlova 108, Písek, 39701
(510) (3) přípravky pro bělení a jiné prací prostředky, přípravky pro čištění, leštění, odmašťování a broušení, mýdla, parfumerie, vonné oleje, kosmetika, vlasové vody (lotions), zubní pasty, přípravky pro bělení a praní, ústní vody, toaletní potřeby a přípravky v rámci této třídy, parfumerie, kosmetika a kosmetické přípravky, pudry a pasty a jiné přípravky k nanášení na pokožku, např. k holení, osobní deodoranty, vlasová barviva, vlasové regenerační prostředky, vlasové vody, koupele; (9) pouzdra na brýle, pouzdra na diskety; (14) vzácné kovy a jejich slitiny a výrobky z těchto látek nebo postříbeného nebo pozlaceného kovu, nejsou-li uvedeny v jiných třídách, klenoty, bižuterie, drahokamy, hodinářské potřeby a chronometrické přístroje, knoflíky do manžet a jehlice do kravat z drahých kovů; (18) kůže, imitace kůže, výrobky z těchto materiálů, které nejsou zahrnuty do jiných tříd, kůže ze zvířat, kufry a zavazadla, deštníky, slunečníky a hole, biče a sedlářské výrobky, necessery, ostatní cestovní potřeby, peněženky, náprsní tašky, dámské kabelky; (21) náčiní a nádoby pro domácnost nebo kuchyň (nikoliv z drahých kovů ani postříbených nebo pozlacených kovů), hřebeny a mycí

houby, kartáče (s výjimkou štětců), materiály pro výrobu kartáčů, čistící potřeby, drátky na čištění parket, sklo surové nebo opracované (s výjimkou stavebního skla), sklo, porcelán a majolika neobsažené v jiných třídách, toaletní doplňky neuvedené jinde, mycí houby, podnosy, podložky, tácy, jídelní soupravy; (22) lana, provazy, síťky, stany, plachty, plachtoviny, pytle (neobsažené v jiných třídách), materiál na vycpávky (s výjimkou kaučuku nebo plastických hmot), markýzy v rámci této třídy, textilní materiály ze surových vláken, sítě a síťky; (23) vlákna pro textilní účely, nitě všeho druhu, zejména pro šití a pro knihaře; (26) krajky a výšivky, stuhy a tkaničky, knoflíky, háčky a očka/poutka - galanterie, špendlíky a jehly, umělé květiny, zipy, výšivky, tkaničky, knoflíky, stuhy; (28) hry, hračky, potřeby pro gymnastiku a sport, které nejsou uvedeny v jiných třídách, vánoční ozdoby, hrací karty; (30) káva, čaj, kakao, cukr, rýže, tapioka, ságo, kávové náhražky, mouka a přípravky z obilnin, chléb, pečivo, cukrovinky, zmrzlina, med, sirup melasový, droždí, prášky do těsta, sůl, hořčice, ocet, nálevy (k dochucení), koření všeho druhu, led pro osvěžení, čokoláda a nápoje z nich, cikorka, chuťové přísady do potravin; (32) piva všeho druhu, minerální vody, nápoje šumivé, nealkoholické nápoje ostatní, zejména ovocné šťávy, sirupy a přípravky ke zhotovení nápojů ve formě prášku a všeho druhu, chutové přísady do nápojů.

(511) 3, 9, 14, 18, 21, 22, 23, 26, 28, 30, 32
(210) O-424087

(111) **295927**
(220) 09.03.2005
(151) 13.02.2008
(540)



(730) **Weber - Stephen Products LLC**, 200 East Daniels Road, Palatine, 60067, IL, US
(740) Zeiner & Zeiner v.o.s., Mgr. Karel Šindelka, Maiselova 15, Praha 1, 11000
(510) (11) přístroje pro topení, přístroje pro venkovní vaření, pro grilování, pečení, dušení, smažení a uzení venku.
(511) 11
(210) O-424075

(111) **304927**
(220) 11.11.2005
(151) 08.04.2009
(540)



(730) **Bohemians Praha 1905, a.s.**, Vršovická 1489/31, Praha 10, 10000, CZ
(740) Ing. Francis Jupa, Měchenická 4/2554, Praha 4, 14100
(510) (41) provozování činnosti oddílu kopané.
(511) 41
(210) O-431404

(111) **316047**
(220) 25.03.2005
(151) 05.01.2011
(540)

KARÁSEK

(730) **Rostislav Karásek**, Krčínova 10, České Budějovice, 37011, CZ
(740) PatentCentrum Sedlák & Partners s.r.o., Husova 5, České Budějovice, 37001
(510) (6) obecné kovy a jejich slitiny, kovové stavební materiály, kovové stavební materiály přenosné, kovové kabely a dráty neelektrické, kovové potřeby zámečnické a klempířské, kovové výrobky, které nejsou uvedeny v jiných třídách, žaluzie a markýzy kovové; (19) stavební materiál, včetně polozpracovaného řeziva, trámy, prkna, dřevěné panely, překližka, kompozitní stavební materiály na bázi dřeva a jiných materiálů, cihly, skleněné cihly, tvárnice, dlaždice, obkladačky, překlady, dehtová krycí lepenka, podlahové krytiny stavebního charakteru, přírodní a umělé kámen, cement, vápno, pojiva pro stavební účely, malta, sádra, šterk, kameninové a cementové roury, stavební materiál pro stavbu cest, asfalt, smola, živec, přenosné domy, kamenné pomníky, stavební materiál pro stavbu a vybavení interiérů budov, žaluzie a markýzy nekovové; (20) broušená skla, výrobky z rohoviny, kosti, slonoviny, kostic, želvoviny, jantaru, perleti, mořské pěny, buničiny, pokud nejsou zařazeny v jiných třídách, ložní potřeby v rámci této třídy jako podhlavníky, žíněnky, vnitřní žaluzie (lišťové rolety), garnýže; (37) stavebnictví, stavební úpravy interiérů, montáž, údržba a opravy nábytku; (40) truhlářství (výroba zakázkového nábytku); (42) poradenská činnost v oblasti bytových interiérů, návrhy bytových interiérů a nábytkových sestav, služby bytového architekta, tvorba nábytkového designu, expertizy a znalecké posudky ve stavebnictví, stavebně technické a statické průzkumy, odborné služby v oblasti statiky staveb a vybavení interiérů, odborné služby v oblasti statiky ocelových a dřevěných konstrukcí pozemních a inženýrských staveb, návrhy sanací a rekonstrukcí budov, včetně historických, výpočty zatížitelnosti ve stavebnictví.
(511) 6, 19, 20, 37, 40, 42
(210) O-424573

Zániky ochranných známek uplynutím doby platnosti

Kapitola obsahuje údaje o ochranných známkách, které zanikly uplynutím doby platnosti podle ustanovení § 29 odst. 1 zákona č. 441/2003 Sb.

Číslo zápisu	Datum zániku	Číslo zápisu	Datum zániku	Číslo zápisu	Datum zániku	Číslo zápisu	Datum zániku
166004	23.08.2014	194288	23.08.2014	272057	23.08.2014	272712	23.08.2014
166203	22.08.2014	195176	23.08.2014	272058	23.08.2014	272713	23.08.2014
166204	22.08.2014	270435	20.08.2014	272062	24.08.2014	272717	26.08.2014
166334	20.08.2014	271245	20.08.2014	272064	24.08.2014	273174	20.08.2014
166978	20.08.2014	271248	23.08.2014	272066	24.08.2014	273176	23.08.2014
179976	25.08.2014	271250	23.08.2014	272068	24.08.2014	273835	25.08.2014
180118	23.08.2014	271252	24.08.2014	272069	24.08.2014	273836	25.08.2014
182078	26.08.2014	271253	24.08.2014	272073	24.08.2014	273837	26.08.2014
188984	22.08.2014	271258	25.08.2014	272080	25.08.2014	274390	25.08.2014
192069	22.08.2014	271264	25.08.2014	272081	25.08.2014	274496	25.08.2014
192070	22.08.2014	271267	25.08.2014	272088	25.08.2014	275845	23.08.2014
192071	22.08.2014	271269	26.08.2014	272090	25.08.2014	276565	26.08.2014
192944	24.08.2014	271271	26.08.2014	272705	23.08.2014	277218	25.08.2014
192945	24.08.2014	272051	20.08.2014	272706	23.08.2014	277929	23.08.2014
192952	24.08.2014	272053	20.08.2014	272707	23.08.2014	282208	24.08.2014
193588	23.08.2014	272054	20.08.2014	272708	23.08.2014	283782	24.08.2014
194286	23.08.2014	272055	20.08.2014	272709	23.08.2014	289769	25.08.2014
194287	23.08.2014	272056	23.08.2014	272711	23.08.2014		

Vzdání se práv k ochranné známce

Vlastník ochranné známky se může podle ustanovení § 30 zákona č. 441/2003 Sb. u Úřadu písemným prohlášením vzdát práv k ochranné známce v rozsahu všech výrobků nebo služeb, pro které byla zapsána, nebo některých z nich. Účinky tohoto prohlášení nastávají dnem doručení prohlášení vlastníka ochranné známky Úřadu a nelze je vzít zpět. V této kapitole je tedy uvedeno datum účinnosti vzdání se práv k ochranné známce. Pokud se vlastník vzdal práv k ochranné známce jen v rozsahu některých výrobků a služeb, je pod příslušným INID kódem zveřejněn rovněž zbývající seznam výrobků a služeb, pro které ochranné známka zůstává zapsána. Tato kapitola dále zahrnuje údaje o ochranných známkách, u kterých vlastník písemným prohlášením omezil rozsah ochrany ve vztahu k prvku ochranné známky.

(111) 343225

(540)

ForCity Smart

(510) (12) tramvaje, jejich součásti, náhradní díly a příslušenství.

(511) 12

(210) O-512768

s účinností ode dne 12.03.2015/prohlášení vlastníka o částečném vzdání se práv

Změny vlastníků ochranných známek

Kapitola obsahuje údaje o ochranných známkách, které byly převedeny nebo přešly ve smyslu ustanovení § 15 odst. 1, 2 a § 16 zákona č. 441/2003 Sb. na jiného vlastníka v rozsahu všech zapsaných výrobků nebo služeb.

Číslo zápisu	Dřívější vlastník	Nynější vlastník	S účinností od
170949	PSG, a.s., Napajedelská 1552, Otrokovice, 76502, CZ	PSG - International a.s., Napajedelská 1552, Otrokovice, 76502, CZ	12.03.2015
173832	Jitka Filipová, Na stavě 466, Třebechovice, 50346, CZ	Charon - Jitka Filipová s.r.o., Kyjevská 39, Pardubičky - Pardubice, 53003, CZ	16.03.2015
183769	Antonín Pavluš, Vyhnálov 762, Svatobořice - Místřín, 69604, CZ	Pavluš Zdeněk, Heršpice 270, Heršpice, 68401, CZ	17.03.2015
200962	NET MILK a.s., U Mlékárny 1020, Bystřice pod Hostýnem, 76861, CZ	ALIMPEX FOOD a.s., Českobrodská 1174, Praha 9 - Kyje, 19800, CZ	11.03.2015
205297	Credo Technology Corporation, a Delaware corporation, 2800 South 25th Avenue, Broadview, IL, US	Robert Bosch Tool Corporation, A Delaware Corporation, 1800 West Central Road, Mount Prospect, IL, US	13.03.2015
230850	FINECONT s.r.o., Nádražní 32/762, Praha 5, 15000, CZ	Factory Pro Prague, a.s., Nádražní 762/32, Praha 5, 15000, CZ	17.03.2015
246787	FINECONT s.r.o., Nádražní 32/762, Praha 5, 15000, CZ	Factory Pro Prague, a.s., Nádražní 762/32, Praha 5, 15000, CZ	17.03.2015
247622	CNH Global N.V., World Trade Center Amsterdam Airport, Schiphol Boulevard 217, 1118 BH Schiphol Airport, Amsterdam, NL	FI CBM Holdings N.V., Cranes Farm Road, Basildon, Essex SS14 3AD, GB	12.03.2015
247623	CNH Global N.V., World Trade Center Amsterdam Airport, Schiphol Boulevard 217, 1118 BH Schiphol Airport, Amsterdam, NL	FI CBM Holdings N.V., Cranes Farm Road, Basildon, Essex SS14 3AD, GB	12.03.2015
253814	RASTEN CZ s.r.o., Bedřicha Smetany 163/10, Plzeň, Vnitřní Město, 30100, CZ	IC INVEST OKNA s.r.o., alej Svobody 881/56, Plzeň - Severní předměstí, 32300, CZ	13.03.2015
266072	PROVITAL milk a.s., Politických vězňů 5, Plzeň, 30100, CZ	Lactalis CZ, s.r.o., Líbalova 2348/1, Praha 4 - Chodov, 14900, CZ	12.03.2015
266073	PROVITAL milk a.s., Politických vězňů 5, Plzeň, 30100, CZ	Lactalis CZ, s.r.o., Líbalova 2348/1, Praha 4 - Chodov, 14900, CZ	12.03.2015
266074	PROVITAL milk a.s., Politických vězňů 5, Plzeň, 30100, CZ	Lactalis CZ, s.r.o., Líbalova 2348/1, Praha 4 - Chodov, 14900, CZ	12.03.2015
268185	PROVITAL milk a.s., Politických vězňů 5, Plzeň, 30100, CZ	Lactalis CZ, s.r.o., Líbalova 2348/1, Praha 4 - Chodov, 14900, CZ	12.03.2015
268732	Primus CE, s.r.o., Místecká 1116, Příbor, 74258, CZ	Primus CE s.r.o., Místecká 1116, Příbor, 74258, CZ	13.03.2015
268732	Primus CE s.r.o., Místecká 1116, Příbor, 74258, CZ	Alliance Laundry CE s.r.o., Místecká 1116, Příbor, 74258, CZ	13.03.2015
268733	Primus CE, s.r.o., Místecká 1116, Příbor, 74258, CZ	Primus CE s.r.o., Místecká 1116, Příbor, 74258, CZ	13.03.2015
268733	Primus CE s.r.o., Místecká 1116, Příbor, 74258, CZ	Alliance Laundry CE s.r.o., Místecká 1116, Příbor, 74258, CZ	13.03.2015
270312	KALOS spol. s r.o., Badeniho 290/1, Praha 6, 16000, CZ	SPITI a.s., Evropská 810/136, Praha 6 - Vokovice, 16000, CZ F.R.C., a.s., Muchova 223/9, Praha 6, 16000, CZ	11.03.2015
278070	Jitka Filipová - Charon, Na Stavě 466, Třebechovice p.O., 53346, CZ	Charon - Jitka Filipová s.r.o., Kyjevská 39, Pardubičky - Pardubice, 53003, CZ	16.03.2015
278071	Jitka Filipová - Charon, Na Stavě 466, Třebechovice p.O., 53346, CZ	Charon - Jitka Filipová s.r.o., Kyjevská 39, Pardubičky - Pardubice, 53003, CZ	16.03.2015
278933	Primus CE s.r.o., Místecká 1116, Příbor, 74258, CZ	Primus CE s.r.o., Místecká 1116, Příbor, 74258, CZ	13.03.2015
278933	Primus CE s.r.o., Místecká 1116, Příbor, 74258, CZ	Alliance Laundry CE s.r.o., Místecká 1116, Příbor, 74258, CZ	13.03.2015
278934	Primus CE s.r.o., Místecká 1116, Příbor, 74258, CZ	Primus CE s.r.o., Místecká 1116, Příbor, 74258, CZ	13.03.2015
278934	Primus CE s.r.o., Místecká 1116, Příbor, 74258, CZ	Alliance Laundry CE s.r.o., Místecká 1116, Příbor, 74258, CZ	13.03.2015
278935	Primus CE s.r.o., Místecká 1116, Příbor, 74258, CZ	Primus CE s.r.o., Místecká 1116, Příbor, 74258, CZ	13.03.2015
278935	Primus CE s.r.o., Místecká 1116, Příbor, 74258, CZ	Alliance Laundry CE s.r.o., Místecká 1116, Příbor, 74258, CZ	13.03.2015
281145	JM-montáže, s. r. o., Hády 968/2, Brno, 61401, CZ	GA Energo technik s.r.o., Na střílně AB, Plzeň, Bolevec-Orlík, 33011, CZ	11.03.2015
281836	Primus CE s.r.o., Místecká 1116, Příbor, 74258, CZ	Primus CE s.r.o., Místecká 1116, Příbor, 74258, CZ	13.03.2015
281836	Primus CE s.r.o., Místecká 1116, Příbor, 74258, CZ	Alliance Laundry CE s.r.o., Místecká 1116, Příbor, 74258, CZ	13.03.2015
283566	Primus CE s.r.o., Místecká 1116, Příbor, 74258, CZ	Primus CE s.r.o., Místecká 1116, Příbor, 74258, CZ	13.03.2015
283566	Primus CE s.r.o., Místecká 1116, Příbor, 74258, CZ	Alliance Laundry CE s.r.o., Místecká 1116, Příbor, 74258, CZ	13.03.2015
283567	Primus CE s.r.o., Místecká 1116, Příbor, 74258, CZ	Primus CE s.r.o., Místecká 1116, Příbor, 74258, CZ	13.03.2015
283567	Primus CE s.r.o., Místecká 1116, Příbor, 74258, CZ	Alliance Laundry CE s.r.o., Místecká 1116, Příbor, 74258, CZ	13.03.2015
293542	Primus CE s.r.o., Místecká 1116, Příbor, 74258, CZ	Primus CE s.r.o., Místecká 1116, Příbor, 74258, CZ	13.03.2015
293542	Primus CE s.r.o., Místecká 1116, Příbor, 74258, CZ	Alliance Laundry CE s.r.o., Místecká 1116, Příbor, 74258, CZ	13.03.2015
298141	JUDDY BAGETY, s.r.o., Těšinská 991/3, Havířov, Bludovice, 73601, CZ	ERPEKO, a.s., Těšinská 3/991, Havířov - Bludovice, 73601, CZ	11.03.2015

Číslo zápisu	Dřívější vlastník	Nynější vlastník	S účinností od
299539	JUDDY BAGETY, s.r.o., Těšínská 991/3, Havířov, Bludovice, 73601, CZ	ERPEKO, a.s., Těšínská 3/991, Havířov - Bludovice, 73601, CZ	11.03.2015
303130	HELGREY s.r.o., Kubelíkova 1224/42, Praha 3, Žižkov, 13000, CZ	DSA group Prague s.r.o., Kunratická spojka 1637, Praha 4 - Kunratice, 14800, CZ	12.03.2015
314919	Stojan Libor, tř. 28.října 1593/3, České Budějovice, 37001, CZ	TRIMA CB, s.r.o., Generála Svobody 1781/7, České Budějovice, 37001, CZ	13.03.2015
317279	Allegro Group CZ, s.r.o., Karolinská 650/1, Praha 8, 18600, CZ	Naspers OCS Czech Republic s.r.o., Karolinská 650/1, Praha 8, 18600, CZ	16.03.2015
317280	Allegro Group CZ, s.r.o., Karolinská 650/1, Praha 8, 18600, CZ	Naspers OCS Czech Republic s.r.o., Karolinská 650/1, Praha 8, 18600, CZ	16.03.2015
322011	HARMONY SERVIS PLUS, s.r.o., Nýdek 590, Nýdek, 73996, CZ	DELIKATE GROUP, s. r. o., Nýdek 590, Nýdek, 73996, CZ	13.03.2015
323201	Primus CE s.r.o., Místecká 1116, Příbor, 74258, CZ	Alliance Laundry CE s.r.o., Místecká 1116, Příbor, 74258, CZ	13.03.2015
328802	Primus CE s.r.o., Místecká 1116, Příbor, 74258, CZ	Alliance Laundry CE s.r.o., Místecká 1116, Příbor, 74258, CZ	13.03.2015
328860	JUDDY BAGETY, s.r.o., Těšínská 991/3, Havířov, Bludovice, 73601, CZ	ERPEKO, a.s., Těšínská 3/991, Havířov - Bludovice, 73601, CZ	11.03.2015
329866	Region, spol. s r.o., Palackého 205/6, Kyjov, 69701, CZ	Régio internet marketing s.r.o., Purkyňova 649/127, Brno, Medlánky, 61200, CZ	16.03.2015
331478	Pavluš Antonín, Vyhánalov 762, Svatobořice, 69604, CZ	Pavluš Zdeněk, Heršpice 270, Heršpice, 68401, CZ	17.03.2015
332062	PRIMUS CE s.r.o., Místecká 1116, Příbor, 74258, CZ	Alliance Laundry CE s.r.o., Místecká 1116, Příbor, 74258, CZ	13.03.2015
336731	Prague Bridge s.r.o., Heinemannova 2696/3, Praha 6, 16000, CZ	SILVA INVEST s.r.o., Janovského 919, Praha 7 - Holešovice, 17000, CZ	17.03.2015
341109	Moravcová Hana, Ke Smíchovu 73, Praha 5, 15400, CZ	Jarkovská Irena, Pražská 1550, Náchod, 54701, CZ	17.03.2015
341898	Štefan Jóba - FORTE, Jazerná 13/12, Komárno, 0, SK	La Digue s. r. o., Klinecova 37, Bratislava, SK	16.03.2015
341899	Štefan Jóba - FORTE, Jazerná 13/12, Komárno, 0, CZ	La Digue s. r. o., Klinecova 37, Bratislava, SK	16.03.2015

Změny v údajích o vlastnících ochranných známek

Kapitola obsahuje ochranné známky, u kterých byla v rejstříku ochranných známek vyznačena změna v údajích o vlastnících ve smyslu ustanovení § 27 odst. 2 a 7 zákona č. 441/2003 Sb.

Číslo zápisu	Vlastník	S účinností od
87460	Biotika a.s., Slovenská Lupča 566, 97613, SK	12.03.2015
95000	Case, LLC, 700 State Street, Racine, WI, US	16.03.2015
95000	CNH America LLC, 700 State Street, Racine, WI, US	16.03.2015
95000	CNH Industrial America LLC, 700 State Street, Racine, 53404, WI, US	16.03.2015
98737	Biotika a.s., Slovenská Lupča 566, 97613, SK	12.03.2015
99302	Biotika a.s., Slovenská Lupča 566, 97613, SK	12.03.2015
100275	Biotika a.s., Slovenská Lupča 566, 97613, SK	12.03.2015
100438	Biotika a.s., Slovenská Lupča 566, 97613, SK	12.03.2015
110860F	ŠKODA TRANSPORTATION a.s., Emila Škody 2922/1, Plzeň, Jižní Předměstí, 30100, CZ	11.03.2015
152024	SpofaDental a.s., Markova 238, Jičín, Holínské Předměstí, 50601, CZ	12.03.2015
156196	SpofaDental a.s., Markova 238, Jičín, Holínské Předměstí, 50601, CZ	12.03.2015
161695	CNH America LLC, 700 State Street, Racine, WI, US	16.03.2015
161695	CNH Industrial America LLC, 700 State Street, Racine, 53404, WI, US	16.03.2015
161695	Case, LLC, 700 State Street, Racine, WI, US	16.03.2015
163398	Case, LLC, 700 State Street, Racine, WI, US	16.03.2015
163398	CNH America LLC, 700 State Street, Racine, WI, US	16.03.2015
163398	CNH Industrial America LLC, 700 State Street, Racine, 53404, WI, US	16.03.2015
165161	Case, LLC, 700 State Street, Racine, WI, US	16.03.2015
165161	CNH Industrial America LLC, 700 State Street, Racine, 53404, WI, US	16.03.2015
165161	CNH America LLC, 700 State Street, Racine, WI, US	16.03.2015
165381	Case, LLC, 700 State Street, Racine, WI, US	16.03.2015
165381	CNH Industrial America LLC, 700 State Street, Racine, 53404, WI, US	16.03.2015
165381	CNH America LLC, 700 State Street, Racine, WI, US	16.03.2015
165917	MPM -QUALITY v.o.s., Příborská 1473, Frýdek-Místek, 73801, CZ	12.03.2015
191617	AHOLD Czech Republic, a.s., Radlická 520/117, Praha 5, Jinonice, 15800, CZ	17.03.2015
193063	JAPAVO, spol. s r.o., Prává 287/18, Praha 4, Podolí, 14700, CZ	17.03.2015
193212	Biotika a.s., Slovenská Lupča 566, 97613, SK	12.03.2015
193474	BULL spol. s r.o., Kroměřížská 134, Hulín, 76824, CZ	13.03.2015
194550	CODEA, spol. s r.o., Přemyslovců 792/30, Ostrava - Mariánské Hory, 70900, CZ	12.03.2015
194552	CODEA, spol. s r.o., Přemyslovců 792/30, Ostrava - Mariánské Hory, 70900, CZ	12.03.2015
197712	Reynolds Presto Products Inc., 1900 West Field Court, Lake Forest, 60045, IL, US	12.03.2015
197747	DIOSS NÝŘANY a.s., Na Tesle 1238, Nýřany, 33023, CZ	16.03.2015
197748	DIOSS NÝŘANY a.s., Na Tesle 1238, Nýřany, 33023, CZ	16.03.2015
197960	MONS Kutná Hora, spol. s r.o., Pěňčín č.p. 67, 46821, CZ	17.03.2015
199362	Kimberly-Clark, s.r.o., Českomoravská 2420/15, Praha 9 Libeň, 19000, CZ	12.03.2015
199775	CNH Industrial America LLC, 700 State Street, Racine, 53404, WI, US	16.03.2015
199775	CNH America LLC, 700 State Street, Racine, WI, US	16.03.2015
199775	Case, LLC, 700 State Street, Racine, WI, US	16.03.2015
200151	TYMBARK-MWS Sp. z o.o. S.K.A., Tymbark 156, 34-650 Tymbark, PL	17.03.2015
200962	NET MILK a.s., U Mlékárny 1020, Bystřice pod Hostýnem, 76861, CZ	11.03.2015
201134	GROUP BBS, s.r.o., Domažlická 1141/172a, Plzeň, Skvrňany, 31800, CZ	12.03.2015
201690	CODEA, spol. s r.o., Přemyslovců 792/30, Ostrava - Mariánské Hory, 70900, CZ	12.03.2015
201691	CODEA, spol. s r.o., Přemyslovců 792/30, Ostrava - Mariánské Hory, 70900, CZ	12.03.2015
201692	CODEA, spol. s r.o., Přemyslovců 792/30, Ostrava - Mariánské Hory, 70900, CZ	12.03.2015
202635	Mitsubishi Shoji Kaisha, Ltd., 3-1, Marunouchi 2-chome, Chyoda-Ku, Tokyo, 100-8086, JP	16.03.2015
208117	CODEA, spol. s r.o., Přemyslovců 792/30, Ostrava - Mariánské Hory, 70900, CZ	12.03.2015
215878	Case, LLC, 700 State Street, Racine, WI, US	16.03.2015
215878	CNH Industrial America LLC, 700 State Street, Racine, 53404, WI, US	16.03.2015
215878	CNH America LLC, 700 State Street, Racine, WI, US	16.03.2015

Číslo zápisu	Vlastník	S účinností od
247622	CNH Industrial N.V., Cranes Farm Road, Basildon, Essex SS14 3AD, GB	12.03.2015
247623	CNH Industrial N.V., Cranes Farm Road, Basildon, Essex SS14 3AD, GB	12.03.2015
260449	BULL spol. s r.o., Kroměřížská 134, Hulín, 76824, CZ	13.03.2015
266731	CHEMOPRAG, a.s., Oldřichovice 790, Třinec, 73961, CZ	13.03.2015
266732	CHEMOPRAG, a.s., Oldřichovice 790, Třinec, 73961, CZ	13.03.2015
266733	CHEMOPRAG, a.s., Oldřichovice 790, Třinec, 73961, CZ	13.03.2015
267173	JAPAVO, spol. s r.o., Pravá 287/18, Praha 4, Podolí, 14700, CZ	17.03.2015
272262	Mather Advertures, s.r.o., Přívozní 1064/2a, Praha 7, Holešovice, 17000, CZ	13.03.2015
273715	BEST, spol. s r. o., Přemyslovců 449/60, Opava, Jaktář, 74707, CZ	17.03.2015
275513	Alliance Laundry CE s.r.o., Místecká 1116, Příbor, 74258, CZ	13.03.2015
275514	Alliance Laundry CE s.r.o., Místecká 1116, Příbor, 74258, CZ	13.03.2015
275515	Alliance Laundry CE s.r.o., Místecká 1116, Příbor, 74258, CZ	13.03.2015
275516	Alliance Laundry CE s.r.o., Místecká 1116, Příbor, 74258, CZ	13.03.2015
275743	easytherm.cz s.r.o., Hegerova 170, Polička, Horní Předměstí, 57201, CZ	16.03.2015
275761	TVIN, a.s., Modletice 71, 25101, CZ	16.03.2015
276079	Digital Resources a.s., Poděbradská 520/24, Praha 9, 19000, CZ	16.03.2015
276398	VITAR, s.r.o., třída Tomáše Bati 385, Zlín, Louky, 76302, CZ	16.03.2015
276847	Jobánek Zdeněk Ing., Kaštanová 679, Milovice, 28924, CZ	17.03.2015
276864	Wyeth LLC, 235 East 42nd Street, New York, 10017, NY, US	12.03.2015
276865	Wyeth LLC, 235 East 42nd Street, New York, 10017, NY, US	12.03.2015
276976	Institut umění-Divadelní ústav, Celetná 595/17, Praha 1, 11000, CZ	16.03.2015
277351	Rodan & Fields, LLC, 60 Spear Street, Suite 600, San Francisco, 94105, CA, US	16.03.2015
277562	TVIN, a.s., Modletice 71, 25101, CZ	16.03.2015
278100	Wyeth LLC, 235 East 42nd Street, New York, 10017, NY, US	12.03.2015
279803	Sieber Uchytíl, s.r.o., Pomořanská 481/12, Praha 8 - Troja, 18100, CZ	12.03.2015
280153	Bohemians Praha 1905, a.s., Vršovická 1489/31, Praha 10, 10000, CZ	16.03.2015
280221	CA, Inc., 520 Madison Avenue, New York City, 10022, NY, US	12.03.2015
280376	RTR - TRANSPORT A LOGISTIKA s.r.o., Vlastibořská 2836/3, Praha 9 - Horní Počernice, 19300, CZ	11.03.2015
282487	KOVOSREAL s.r.o., Mostecká 1487, Duchcov, 41901, CZ	16.03.2015
282631	Česká stomatologická akademie, Matuškova 982/9, Rumburk 1, 40801, CZ	16.03.2015
284636	HUAWEI TECHNOLOGY CO. LTD, Building B1-3-A, Huawei Industrial Base, Bantian, Longgang District, Shenzhen, 518129, CN	16.03.2015
286089	Bohemians Praha 1905, a.s., Vršovická 1489/31, Praha 10, 10000, CZ	16.03.2015
288192	VIZARD s.r.o., Jednosměrná 315, Kamenice, 25168, CZ	16.03.2015
291585	KOVOSREAL s.r.o., Mostecká 1487, Duchcov, 41901, CZ	16.03.2015
301253	AUFEER DESIGN, s.r.o., Bucharova 1314/8, Praha 5, Stodůlky, 15800, CZ	17.03.2015
301254	AUFEER DESIGN, s.r.o., Bucharova 1314/8, Praha 5, Stodůlky, 15800, CZ	17.03.2015
304927	Bohemians Praha 1905, a.s., Vršovická 1489/31, Praha 10, 10000, CZ	16.03.2015
306829	auta&auta, s.r.o., Lochotínská 18, Plzeň, 30100, CZ	13.03.2015
307992	Advarsel reality s.r.o., Týnská 1053/21, Praha 1, Staré Město, 11000, CZ	13.03.2015
308506	Advarsel reality s.r.o., Týnská 1053/21, Praha 1, Staré Město, 11000, CZ	13.03.2015
308507	Advarsel reality s.r.o., Týnská 1053/21, Praha 1, Staré Město, 11000, CZ	13.03.2015
317709	Veolia Průmyslové služby ČR, a.s., Zelená 2061/88a, Ostrava - Mariánské Hory, 70974, CZ	11.03.2015
329170	Omega Investment a.s., Štěpánská 633/49, Praha 1, Nové Město, 11000, CZ	12.03.2015
331960	Omega Investment a.s., Štěpánská 633/49, Praha 1, Nové Město, 11000, CZ	12.03.2015
333940	Nina šály s.r.o., Kurzova 2202/20, Praha 5, Stodůlky, 15500, CZ	13.03.2015
337995	Alliance Laundry CE s.r.o., Místecká 1116, Příbor, 74258, CZ	13.03.2015
338241	Metada s.r.o., Antala Staška 455/64, Praha 4, 14000, CZ	13.03.2015
338242	Metada s.r.o., Antala Staška 455/64, Praha 4, 14000, CZ	13.03.2015
338243	Metada s.r.o., Antala Staška 455/64, Praha 4, 14000, CZ	13.03.2015
339014	Filip Petr, Rybalkova 379/51, Praha 10, 10100, CZ	11.03.2015
340778	RG Verlag GmbH, IZ Nö Süd, Str.3, Obj. 16, A-2355 Wr. Neudorf, AT	17.03.2015
343412	EnergyCon s.r.o., Evropská 2758/1, Praha 6, Dejvice, 16000, CZ	13.03.2015
344366	PREMIUM PELLETS s.r.o., Modletice č.p. 80, 25101, CZ	11.03.2015
344367	PREMIUM PELLETS s.r.o., Modletice č.p. 80, 25101, CZ	11.03.2015

Ostatní rozhodné údaje a úřední opravy

Kapitola zahrnuje zejména přetřídění seznamu výrobků a služeb v návaznosti na mezinárodní zápis, opravu chyb ve formulaci, přepisů a zjevných nesprávností za účelem uvedení do souladu se skutečností. V této kapitole jsou zveřejňovány jen takové údaje, které nemohou být zveřejněny spolu se zveřejněním přihlášky nebo se zápisem ochranné známky. Dále kapitola obsahuje důležitá úřední sdělení.

(97) **EP 2209722**

Datum provedení změny: 16.03.2015

Oznámení o udělení evropského patentu č. 2209722 ze dne 7.1.2015 bylo zrušeno a řízení bylo přerušeno.

(97) **EP 2223984**

Datum provedení změny: 16.03.2015

Oznámení o udělení evropského patentu č. 2223984 ze dne 7.1.2015 bylo zrušeno a řízení bylo přerušeno.
